

Nikon

FOTOCAMERA DIGITALE

D3300

Manuale di riferimento

It

Assicurarsi di leggere attentamente tutte le istruzioni per ottenere prestazioni ottimali dalla fotocamera e di conservarle in modo che chiunque faccia uso del prodotto possa consultarle.

Simboli e convenzioni

Per facilitare la ricerca delle informazioni necessarie, sono stati adottati i seguenti simboli e convenzioni:



Questa icona indica avvertenze; informazioni che devono essere lette prima dell'uso per evitare danni alla fotocamera.



Questa icona indica note; informazioni da leggere prima di utilizzare la fotocamera.



Questa icona indica riferimenti ad altre pagine del manuale.

Opzioni di menu, opzioni e messaggi visualizzati nel monitor della fotocamera sono mostrati in **grassetto**.

Impostazioni della fotocamera

Le spiegazioni fornite nel manuale prevedono l'uso delle impostazioni predefinite.

Guida

Utilizzare la funzione di guida integrata nella fotocamera per assistenza sulle opzioni di menu e altri argomenti. Vedere pagina 11 per i dettagli.









Informazioni di sicurezza

Prima di utilizzare la fotocamera per la prima volta, leggere le istruzioni sulla sicurezza nella sezione "Informazioni di sicurezza" (□ x-xiii).













Sommario

Informazioni di sicurezza.....	x
Avvisi	xiv
Introduzione	1
<hr/>	
Introduzione alla fotocamera	1
Il corpo della fotocamera.....	1
La ghiera di selezione modo	4
Il mirino	6
La visualizzazione informazioni	7
Menu della fotocamera: una panoramica	10
Primi passi	14
Modi "Inquadra e scatta" (AUTO e )	25
<hr/>	
Inquadratura di foto nel mirino	26
Visualizzazione delle foto	29
Cancellazione di foto indesiderate	30
Inquadratura di foto nel monitor	32
Visualizzazione delle foto	35
Cancellazione di foto indesiderate	36
Registrazione di filmati	37
Visualizzazione di filmati.....	39
Cancellazione di filmati indesiderati	40
Modo guida	41
<hr/>	
La guida	41
Menu modo guida	42
Uso della guida.....	45

Far corrispondere le impostazioni al soggetto o alla situazione (Modo scena) 47

 Ritratto	47
 Paesaggio.....	47
 Bambini	48
 Sport.....	48
 Primo piano.....	48
 Ritratto notturno	49

Effetti speciali 50

 Visione notturna.....	51
VI Super vivace	51
POP Pop	51
 Foto disegno.....	52
 Bozzetto a colori	52
 Effetto toy camera.....	52
 Effetto miniatura	53
 Selezione colore	53
 Silhouette.....	54
 High key.....	54
 Low key.....	54
 Stampa HDR.....	55
 Panoramica semplificata	55
Opzioni disponibili in Live View.....	56
 Panoramica semplificata	63

Scelta di un modo di scatto	67
Scatto continuo (Modo sequenza)	68
Scatto silenzioso	70
Modo autoscatto	71
Messa a fuoco (Fotografia con mirino)	74
Selezione del modo in cui la fotocamera mette a fuoco:	
modo messa a fuoco	74
Scelta del modo in cui viene selezionato il punto AF:	
modo area AF	78
Selezione punto AF	80
Blocco della messa a fuoco	81
Messa a fuoco manuale	83
Qualità e dimensione dell'immagine	85
Qualità dell'immagine	85
Dimensione dell'immagine	87
Utilizzo del flash incorporato	89
Modi sollevamento auto	89
Modi sollevamento manuale	91
Sensibilità ISO	95
Scatto a distanza	97
Uso di un telecomando ML-L3 opzionale	97

Tempo di posa e diaframma	100
Modo P (Auto programmato).....	102
Modo S (Auto a priorità di tempi)	104
Modo A (Auto a priorità di diaframmi).....	106
Modo M (Manuale).....	108
Esposizioni lunghe (Solo modo M)	110
Esposizione	114
Misurazione esposimetrica.....	114
Blocco esposizione automatica	116
Compensazione dell'esposizione.....	118
Compensazione flash	120
Preservazione dei dettagli nelle alte luci e nelle ombre	122
D-Lighting attivo	122
Bilanciamento del bianco	124
Taratura del bilanciamento del bianco	127
Premisurazione manuale	129
Picture Control	135
Selezione di un Picture Control	135
Modifica dei Picture Control	137



Live View**142**

Inquadratura di foto nel monitor	142
Messa a fuoco in Live View	144
La visualizzazione Live View.....	148



Registrazione e visualizzazione di filmati	155
Registrazione di filmati	155
Impostazioni filmato	158
Visualizzazione di filmati	162
Modifica filmati.....	164
Rifilatura dei filmati.....	164
Salvataggio di fotogrammi selezionati.....	168
Riproduzione e cancellazione	170
Riproduzione a pieno formato	170
Informazioni sulla foto.....	172
Riproduzione miniature.....	180
Riproduzione calendario	181
Uno sguardo più da vicino: zoom in riproduzione	182
Protezione contro la cancellazione delle foto	184
Classificazione delle immagini	186
Classificazione di singole foto.....	186
Classificazione di più immagini.....	187
Selezione di immagini per il caricamento	189
Selezione di singole immagini per il caricamento	189
Selezione di più immagini per il caricamento.....	190
Cancellazione di foto	192
Riproduzione a pieno formato, miniature e calendario	192
Il menu riproduzione	193
Slide show	198
Opzioni di slide show	200

Installazione di ViewNX 2	201
Utilizzo di ViewNX 2	204
Copiare immagini sul computer.....	204
Visualizzare le immagini.....	206
Stampa di foto	208
Collegamento della stampante	208
Stampa di foto singole.....	209
Stampa di più foto.....	211
Creazione di un ordine di stampa (DPOF): impostazioni di stampa.....	213
Visualizzazione delle foto su un televisore	215
Dispositivi con definizione standard	215
Dispositivi ad alta definizione	217

Menu della fotocamera

 Il menu riproduzione: <i>gestione delle immagini</i>	219
Cartella di riproduzione	220
Opzioni di visualizz. in riprod.....	220
Mostra foto scattata	221
Ruota foto verticali	221
 Il menu di ripresa: <i>opzioni di ripresa</i>	222
Reset menu di ripresa	224
Controllo distorsione auto	225
Spazio colore	225
Riduzione disturbo	226
Impostazioni sensibilità ISO	226
Illuminatore AF incorporato.....	229
Controllo flash incorporato	229

Y Il menu impostazioni: <i>impostazione della fotocamera</i>	231
Reset opzioni impostazione	233
Formatt. card di memoria.....	234
Luminosità del monitor.....	235
Formato di visualizzazione info.....	236
Display info automatico	238
Foto di riferimento "Dust off"	239
Riduzione dello sfarfallio.....	241
Fuso orario e data.....	242
Lingua (Language)	243
Rotazione auto immagine	243
Commento foto.....	244
Timer di autospegnimento	245
Autoscatto.....	246
Tempo attesa telecom. (ML-L3).....	247
Segnale acustico	247
Telemetro graduato.....	248
Numerazione sequenza file	249
Pulsanti.....	251
Blocco scatto con slot vuoto	253
Stampa data	254
Cartella di memorizzazione	257
Terminale accessori	258
Standard video	260
Adattatore wireless.....	260
Caricamento Eye-Fi.....	261
Versione firmware	262

 Il menu di ritocco: creazione di copie ritoccate	263
Creazione di copie ritoccate	264
D-Lighting	266
Correzione occhi rossi	267
Rifila.....	268
Monocromatico	269
Effetti filtro.....	270
Bilanciamento colore	271
Sovrapposizione immagini.....	272
Elaborazione NEF (RAW).....	275
Ridimensiona	277
Ritocco rapido	279
Raddrizzamento	279
Controllo distorsione	280
Fisheye	280
Disegna contorno	281
Foto disegno	281
Bozzetto a colori	282
Distorsione prospettica.....	282
Effetto miniatura	283
Selezione colore	284
Confronto affiancato.....	286
 Impostazioni recenti.....	288

Obiettivi compatibili	289
Obiettivi CPU compatibili	289
Obiettivi senza CPU compatibili	292
Flash esterni opzionali (lampeggiatori)	299
Unità flash compatibili con il sistema di illuminazione creativa (CLS).....	299
Altri accessori	306
Card di memoria approvate	310
Collegamento di un connettore di alimentazione e di un adattatore CA.....	311
Cura della fotocamera	313
Conservazione	313
Pulizia.....	313
Pulizia del sensore di immagine	314
Cura della fotocamera e delle batterie: precauzioni	321
Cura della fotocamera	321
Cura della batteria.....	324
Impostazioni disponibili	326
Risoluzione dei problemi	329
Batteria/Display.....	329
Ripresa (tutti i modi).....	330
Ripresa (P, S, A, M).....	333
Riproduzione.....	334
Varie	335
Messaggi di errore	336
Specifiche	342
AF-S DX NIKKOR 18–55 mm f/3.5–5.6G VR II	353
Capacità della card di memoria	362
Durata della batteria	363
Indice	365

Informazioni di sicurezza

Per evitare eventuali danni al vostro prodotto Nikon o possibili lesioni a voi stessi o a terzi, vi preghiamo di leggere integralmente le seguenti precauzioni di sicurezza prima di utilizzare questa attrezzatura. Conservate le istruzioni in modo che chiunque faccia uso del prodotto possa consultarle.

Le conseguenze che possono derivare da una mancata osservanza delle precauzioni presentate in questa sezione sono contrassegnate dal seguente simbolo:



Questa icona indica avvisi importanti. Per evitare eventuali lesioni, leggete tutti gli avvisi prima dell'utilizzo del prodotto Nikon.

■ AVVISI

Fate in modo che il sole rimanga fuori dell'inquadratura

Durante la ripresa di soggetti in controluce, fate in modo che il sole rimanga fuori dall'inquadratura. La luce del sole che converge nella fotocamera quando il sole viene inquadrato o si trova vicino al bordo dell'inquadratura potrebbe provocare un incendio.

Non guardate il sole attraverso il mirino

Inquadrare direttamente il sole o altre fonti di luce intense attraverso il mirino può provocare danni permanenti alla vista.

Utilizzo del comando di regolazione diottrica del mirino

Quando regolate il comando di regolazione diottrica del mirino guardando dentro al mirino, fate attenzione a non mettervi inavvertitamente il dito nell'occhio.

In caso di malfunzionamento, spegnete immediatamente la fotocamera

Nel caso di fuoriuscita di fumo o di odori inconsueti provenienti dall'attrezzatura o dall'adattatore CA (accessorio opzionale), scollegate immediatamente l'adattatore CA e rimuovete la batteria, prestando attenzione a non ustionarvi. Continuare a utilizzare la fotocamera in tali condizioni può provocare lesioni. Dopo aver rimosso la batteria, portate l'attrezzatura presso un Centro Assistenza Nikon per gli opportuni controlli.

Non utilizzate in presenza di gas infiammabili

Per evitare il rischio di esplosioni o incendi, non utilizzate attrezzature elettroniche in ambienti saturi di gas infiammabili.

Tenete lontano dalla portata dei bambini

La mancata osservanza di questa precauzione può provocare lesioni. Tenete inoltre presente che le parti di piccole dimensioni potrebbero essere ingerite. Se un bambino dovesse ingerire una parte dell'apparecchiatura, rivolgetevi immediatamente a un medico.

⚠ Non tentate di smontare la fotocamera

Il contatto con i componenti interni del prodotto può provocare lesioni. In caso di malfunzionamento, il prodotto deve essere riparato esclusivamente da personale qualificato. Qualora il prodotto si rompesse in seguito a caduta o altri incidenti, rimuovete la batteria e/o l'adattatore CA e portate il prodotto presso un Centro Assistenza Nikon per le opportune riparazioni.

⚠ Non avvolgete la cinghia attorno al collo di neonati o bambini

L'avvolgimento della cinghia della fotocamera attorno al collo di neonati o bambini può causare soffocamento.

⚠ Non rimanete in contatto con fotocamera, batteria o caricabatteria per lunghi periodi di tempo quando i dispositivi sono accessi o in uso

Le parti del dispositivo diventano calde. Se lasciate il dispositivo a contatto diretto con la pelle per lunghi periodi di tempo, potrebbero verificarsi ustioni causate dalla temperatura elevata.

⚠ Non lasciare il prodotto in luoghi dove potrebbe essere esposto a temperature estremamente alte, per esempio in un'automobile chiusa o al sole diretto

La mancata osservanza di questa precauzione potrebbe provocare danni o incendi.

⚠ Non puntate il flash verso il conducente di un motoveicolo

La mancata osservanza di questa precauzione può provocare incidenti.

⚠ Osservate le dovute precauzioni nell'utilizzo del flash

- L'utilizzo della fotocamera con il flash molto vicino alla pelle o ad altri oggetti può provocare ustioni.
- L'utilizzo del flash molto vicino agli occhi del soggetto può provocare danni temporanei alla vista. Il flash non deve essere utilizzato a una distanza inferiore a un metro dal soggetto. Prestare particolare attenzione quando si fotografano neonati.

⚠ Evitate ogni contatto con i cristalli liquidi

Se il monitor dovesse rompersi, prestate attenzione a non ferirvi con i vetri rotti ed evitate che i cristalli liquidi entrino in contatto con la pelle, gli occhi o la bocca.

⚠ Non trasportare i treppiedi con un obiettivo o una fotocamera collegati

Si potrebbe inciampare o colpire altre persone accidentalmente, causando lesioni.

Osservate le necessarie precauzioni nel maneggiare le batterie

Le batterie possono perdere liquidi o esplodere se maneggiate in modo inopportuno. Se utilizzate con questo prodotto, osservate le seguenti precauzioni:

- Utilizzate esclusivamente batterie idonee all'attrezzatura in uso.
- Non mettete in corto circuito e non smontate la batteria.
- Assicuratevi che il prodotto sia spento prima di sostituire la batteria. Se state utilizzando un adattatore CA, assicuratevi che sia scollegato.
- Non inserite la batteria al contrario o con le polarità invertite.
- Non esponete la batteria a fiamme o calore eccessivo.
- Non immergete e non esponete la batteria ad acqua.
- Riposizionate il copricontatti quando trasportate la batteria. Evitate di trasportare o conservare la batteria insieme ad oggetti metallici come collane o forcine.
- Le batterie sono soggette a perdita di liquidi quando sono completamente scariche. Per evitare danni al prodotto, rimuovete la batteria quando la carica si esaurisce.
- Quando la batteria non viene utilizzata, inserite il copricontatti e conservatela in un luogo fresco e asciutto.
- Immediatamente dopo l'uso oppure quando il prodotto viene utilizzato con l'alimentazione a batterie per un periodo prolungato, la batteria può surriscaldarsi. Prima di rimuovere la batteria, spegnete la fotocamera ed attendete che la batteria si raffreddi.
- Interrompete immediatamente l'utilizzo se notate cambiamenti nello stato della batteria, come perdita di colore o deformazione.

Osservare le necessarie precauzioni nel maneggiare il caricabatterie

- Mantenere asciutto. La mancata osservanza di questa precauzione potrebbe causare lesioni o malfunzionamenti del prodotto dovuti a incendi o scosse elettriche.
- Non mettere in cortocircuito i terminali del caricabatterie. La mancata osservanza di questa precauzione potrebbe causare surriscaldamento o arrecare danni al caricabatterie.
- Se si accumula della polvere sopra o in prossimità dei componenti metallici del connettore, rimuovetela con un panno asciutto. Continuare a utilizzare la fotocamera in tali condizioni può provocare incendi.
- Non avvicinarsi al caricabatterie durante i temporali. In caso di mancata osservanza di questa precauzione, possono verificarsi scosse elettriche.
- Non maneggiare il connettore o il caricabatteria con le mani bagnate. La mancata osservanza di questa precauzione potrebbe causare lesioni o malfunzionamenti del prodotto dovuti a incendi o scosse elettriche.
- Non utilizzate con convertitori o adattatori progettati per convertire la tensione elettrica in un'altra o con invertitori CC-CA. La mancata osservanza di questa precauzione potrebbe arrecare danni al prodotto o causare surriscaldamento o incendi.

⚠ Utilizzate cavi appropriati

Per il collegamento dei cavi agli spinotti di entrata o di uscita, usate solo i cavi forniti o commercializzati da Nikon adatti a tale scopo, al fine di mantenere il prodotto conforme alle normative.

⚠ CD-ROM

I CD-ROM contenenti software e manuali non devono essere riprodotti in attrezzature CD audio. Riprodurre CD-ROM in un lettore CD audio può causare lesioni all'udito o danni all'attrezzatura.

⚠ Seguire le indicazioni del personale delle linee aeree e degli ospedali

Questa fotocamera trasmette frequenze radio che potrebbero interferire con le apparecchiature mediche o la navigazione dell'aeromobile. Disattivare la funzione rete wireless e rimuovere tutti gli accessori wireless dalla fotocamera prima di imbarcarsi su un aereo e spegnere la fotocamera durante il decollo e l'atterraggio. In strutture sanitarie, seguire le istruzioni del personale relative all'uso di dispositivi wireless.

Avvisi

- È severamente vietata la riproduzione, trasmissione, trascrizione, inserimento in un sistema di reperimento di informazioni, traduzione in qualsiasi lingua, in qualsiasi forma e con qualsiasi mezzo, anche parziale, dei manuali in dotazione con il presente prodotto, senza previa autorizzazione scritta di Nikon.
- Nikon si riserva il diritto di modificare le specifiche tecniche relative ad hardware e software contenute nei presenti manuali in qualsiasi momento e senza preavviso.
- Nikon declina ogni responsabilità per qualsiasi danno provocato dall'utilizzo di questo prodotto.
- Pur avendo tentato di rendere il più completa e accurata possibile la presente documentazione, vi preghiamo di segnalare eventuali errori od omissioni al vostro rivenditore Nikon più vicino (indirizzi forniti separatamente).

Avviso per gli utenti residenti in Europa

ATTENZIONE: RISCHIO DI ESPLOSIONE SE LE BATTERIA VIENE SOSTITUITA CON UNA BATTERIA DI TIPO NON CORRETTO. SMALTIMENTO DELLE BATTERIE SECONDO LE ISTRUZIONI.

Questo simbolo indica che gli apparecchi elettrici ed elettronici devono essere smaltiti negli appositi contenitori di rifiuti.



Le seguenti istruzioni sono rivolte esclusivamente agli utenti di paesi europei:

- Il presente prodotto deve essere smaltito nell'apposito contenitore di rifiuti. Non smaltire insieme ai rifiuti domestici.
- La raccolta differenziata e il riciclaggio aiutano a preservare le risorse naturali e a prevenire le conseguenze negative per la salute umana e per l'ambiente che potrebbero essere provocate dallo smaltimento scorretto.
- Per ulteriori informazioni, vi preghiamo di contattare le autorità locali responsabili dello smaltimento dei rifiuti.

Questo simbolo sulla batteria indica che la batteria deve essere smaltita negli appositi contenitori di rifiuti.



Le seguenti istruzioni sono rivolte esclusivamente agli utenti di paesi europei:

- Le presenti batterie, dotate di questo simbolo o meno, devono essere smaltite nell'apposito contenitore di rifiuti. Non smaltire insieme ai rifiuti domestici.
- Per ulteriori informazioni, vi preghiamo di contattare le autorità locali responsabili dello smaltimento dei rifiuti.

Avviso concernente il divieto di copia e riproduzione

È opportuno notare che il semplice possesso di materiale digitale copiato o riprodotto tramite scanner, fotocamere digitali o altri dispositivi può essere perseguito legalmente.

• Oggetti la cui copia o riproduzione è vietata per legge

È severamente vietata la copia o riproduzione di banconote, monete, obbligazioni statali o locali, anche nell'eventualità in cui si tratti di riproduzioni di campioni.

È vietata la copia o riproduzione di banconote, monete o titoli in circolazione all'estero.

È vietata la copia o riproduzione di francobolli e cartoline non timbrati emessi dallo stato senza autorizzazione dell'organo di competenza.

È vietata la copia o riproduzione di francobolli emessi dallo stato e di documentazioni e certificazioni stipulate secondo legge.

• Avvertenze per copie o riproduzioni specifiche

Lo Stato ha pubblicato precauzioni sulla copia e riproduzione di titoli di credito emessi da aziende private (azioni, ricevute, assegni, certificati ecc.), abbonamenti o coupon di viaggio, salvo i casi in cui un numero minimo di copie è necessario ai fini contabili dell'azienda stessa. È inoltre vietata la copia o riproduzione di passaporti emessi dallo Stato, licenze emesse da organi pubblici e gruppi privati, carte d'identità e biglietti, come abbonamenti o buoni pasto.

• Osservate le indicazioni sul copyright

La copia o riproduzione di prodotti artistici coperti da copyright quali libri, brani musicali, dipinti, xilografie, stampe, mappe, disegni, film e fotografie è regolata dalle leggi nazionali ed internazionali sul copyright. Non utilizzate il presente prodotto per produrre copie illegali o infrangere le leggi sul copyright.

Smaltimento di dispositivi di memorizzazione dati

La cancellazione di foto o la formattazione di schede di memoria o altri dispositivi di memorizzazione non comporta l'eliminazione totale dei dati delle foto. I file cancellati possono talvolta essere recuperati dai dispositivi di memorizzazione di dati tramite l'utilizzo di software disponibili in commercio, quindi potenzialmente potrebbero essere utilizzati per usi fraudolenti e non conformi alle leggi sulla tutela dei dati personali. Il rispetto della privacy di tali dati è responsabilità dell'utente.

Prima di smaltire un dispositivo di memorizzazione dati o trasferirne la proprietà a un'altra persona, eliminare tutti i dati utilizzando un software di eliminazione disponibile in commercio oppure formattare il dispositivo e quindi riempirlo nuovamente di foto prive di informazioni personali (per esempio, foto scattate puntando il cielo). Accertarsi anche di sostituire le immagini selezionate per la premisurazione manuale (☐ 129). Prestare attenzione per evitare di ferirsi nel caso di distruzione fisica dei dispositivi di memorizzazione dati.

AVC Patent Portfolio License

QUESTO PRODOTTO È CONCESSO IN LICENZA IN CONFORMITÀ ALLA AVC PATENT PORTFOLIO LICENSE PER USO PERSONALE E NON COMMERCIALE DELL'UTENTE PER (i) LA CODIFICA VIDEO IN CONFORMITÀ CON LO STANDARD AVC ("AVC VIDEO") E/O (ii) LA DECODIFICA DI FILMATI AVC PRECEDENTEMENTE CODIFICATI DA UN UTENTE NELL'AMBITO DI ATTIVITÀ PERSONALI E NON COMMERCIALI E/O OTTENUTI DA UN FORNITORE AUTORIZZATO DI FILMATI AVC. NON VIENE CONCESSA NESSUN'ALTRA LICENZA PER QUALSIASI ALTRO UTILIZZO, NÉ ESPLICITA NÉ IMPLICITA. PER ULTERIORI INFORMAZIONI RIVOLGERSI A MPEG LA, L.L.C. VISITARE IL SITO <http://www.mpegla.com>

Utilizzate esclusivamente accessori elettronici di marca Nikon

Le fotocamere Nikon sono progettate per essere conformi agli standard più elevati e includono una circuizione elettronica complessa. Solo gli accessori elettronici di marca Nikon (compresi caricatori, batterie, adattatori CA e accessori per i flash) certificati specificatamente da Nikon per l'utilizzo con questa fotocamera digitale Nikon sono progettati e testati per funzionare in conformità con i requisiti operativi e di sicurezza di tale circuizione elettronica.

L'utilizzo di accessori elettronici di altre marche potrebbe danneggiare la fotocamera e rendere nulla la garanzia Nikon. L'utilizzo di batterie ricaricabili agli ioni di litio di terze parti prive dell'ologramma Nikon riportato a destra potrebbe impedire il normale funzionamento della fotocamera o provocare surriscaldamento, innesco di fiamma, rotture o perdite di liquido.

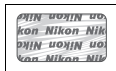

Per ulteriori informazioni sugli accessori di marca Nikon, rivolgetevi a un rivenditore di zona autorizzato Nikon.

Utilizzate esclusivamente accessori di marca Nikon

Solo gli accessori di marca Nikon certificati specificatamente da Nikon per l'utilizzo con la fotocamera digitale Nikon sono progettati e testati per funzionare in conformità con i requisiti operativi e di sicurezza previsti.

L'UTILIZZO DI ACCESSORI DI ALTRE MARCHE POTREBBE DANNEGGIARE LA FOTOCAMERA E RENDERE NULLA LA GARANZIA NIKON.

Prima di scattare foto importanti

Prima di utilizzare la fotocamera in occasioni importanti (quali matrimoni o prima di portare la fotocamera in viaggio), eseguite uno scatto di prova per accertarvi che la fotocamera funzioni correttamente. Nikon declina ogni responsabilità per eventuali danni o perdite provocati da un possibile malfunzionamento del prodotto.

Apprendimento costante

Come parte integrante dell'impegno di Nikon per un "apprendimento costante" nell'ambito dell'assistenza ai prodotti, sono disponibili informazioni in continuo aggiornamento sui seguenti siti Web:

- **Per utenti negli Stati Uniti:** <http://www.nikonusa.com/>
- **Per utenti in Europa e Africa:** <http://www.europe-nikon.com/support/>
- **Per utenti in Asia, Oceania e Medio Oriente:** <http://www.nikon-asia.com/>

Visitate questi siti per tenervi aggiornati sulle informazioni più recenti riguardanti il prodotto, suggerimenti, risposte alle domande frequenti (FAQ) e consigli generali sulle tecniche fotografiche e di elaborazione digitale. Per ulteriori informazioni, rivolgetevi al vostro rivenditore Nikon di fiducia. Vedere il seguente sito per informazioni sui contatti:

<http://imaging.nikon.com/>

Introduzione

Introduzione alla fotocamera

Prendersi alcuni minuti per familiarizzare con i controlli e i display della fotocamera. Può essere utile mettere un segnalibro in questa sezione e farvi riferimento durante la lettura del resto del manuale.

Il corpo della fotocamera

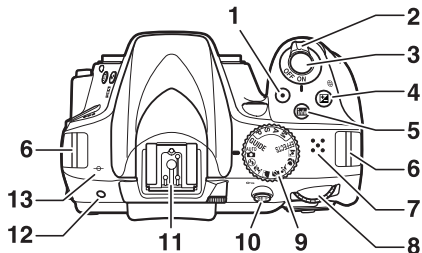

1 Pulsante di registrazione filmato 38, 156	8 Ghiera di comando
2 Interruttore di alimentazione 17	9 Ghiera di selezione modo 4
3 Pulsante di scatto 27, 28	10 Pulsante AF-L/AF-ON 81, 184, 252
4 Pulsante 109, 118, 120	11 Slitta accessori (per flash esterni opzionali) 299
5 Pulsante (informazioni) 7, 150	12 Ricevitore infrarossi per telecomando ML-L3 (posteriore) 98
6 Occhielli per cinghia fotocamera ... 14	13 Indicatore del piano focale (∞) 84
7 Altoparlante	

L'altoparlante

Non collocare l'altoparlante in prossimità di dispositivi magnetici. La mancata osservanza di questa precauzione potrebbe compromettere i dati registrati sui dispositivi magnetici.

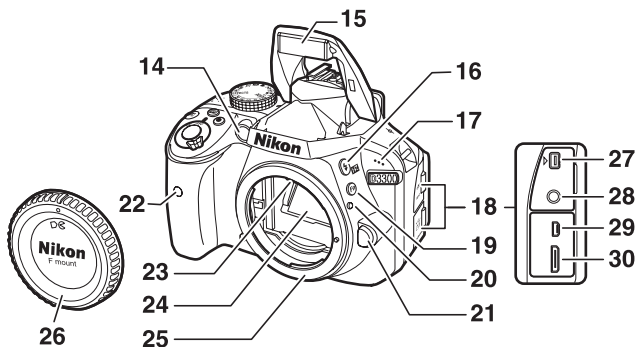

14	11lluminatore ausiliario AF77, 229	22	Ricevitore infrarossi per telecomando ML-L3 (anteriore).....98
	Spia autoscatto.....72	23	Contatti CPU
	11lluminatore riduzione occhi rossi90, 92	24	Specchio 318
15	Flash incorporato89	25	Innesto dell'obiettivo 16, 84
16	Pulsante $\frac{1}{2}$ / $\frac{1}{2}$89, 91, 120	26	Tappo corpo
17	Microfono 158	27	Terminale accessori..... 309
18	Coperchio di protezione connettori	28	Connettore per microfono esterno 161
19	Pulsante Fn 251	29	Connettore USB e A/V... 204, 208, 215
20	Riferimento di innesto.....16	30	Connettore HDMI mini-pin 217
21	Pulsante di sblocco obiettivo.....24		

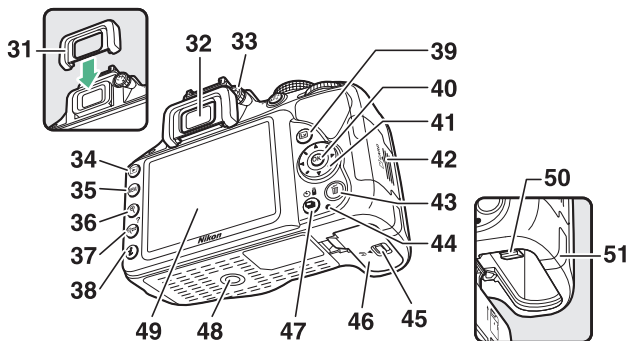

31	Oculare in gomma	73	43	Pulsante 	30, 192
32	Oculare mirino	6, 20, 73	44	Spia di accesso card di memoria	28, 143
33	Comando di regolazione diottrica	20	45	Blocco del coperchio vano batteria	15, 22
34	Pulsante 	29, 170	46	Coperchio vano batteria	15, 22
35	Pulsante MENU	10, 219	47	Pulsante /☺/🔊	67, 68, 70, 71, 97
36	Pulsante 	182	48	Attacco per treppiedi	
37	Pulsante /☺/?	11, 180, 182	49	Monitor	7, 29, 32, 142, 170
38	Pulsante 	9, 171	50	Blocco batteria	15, 22
39	Pulsante 	32, 37, 142, 155	51	Copriconnettore di alimentazione per connettore di alimentazione opzionale	311
40	Pulsante (OK) 	11			
41	Multi-selettore	11			
42	Coperchio alloggiamento card di memoria	15, 23			

La ghiera di selezione modo

La fotocamera consente di scegliere fra i seguenti modi di ripresa e il modo **GUIDE**:

Modi P, S, A e M

Selezionare questi modi per ottenere il controllo completo delle impostazioni della fotocamera.



- **P**— Auto programmato (☐ 102)
- **S**— Auto a priorità di tempi (☐ 104)
- **A**— Auto a priorità di diaframmi (☐ 106)
- **M**— Manuale (☐ 108)

Modo GUIDE (☐ 41)

Scattare, visualizzare e modificare le immagini e regolare le impostazioni con l'ausilio di una guida su schermo.

Modi Auto





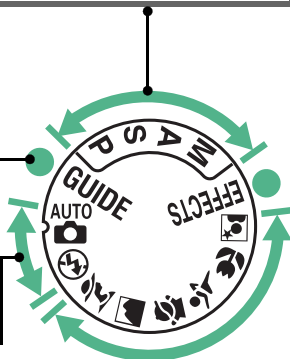







Selezionare questi modi per una semplice fotografia inquadra e scatta.

-  **Auto** (☐ 25)
-  **Auto (senza flash)** (☐ 25)



Modi effetti speciali

Per usare effetti speciali durante la ripresa.

-  **Visione notturna** (☐ 51)
-  **VI Super vivace** (☐ 51)
-  **POP Pop** (☐ 51)
-  **Foto disegno** (☐ 52, 56)
-  **Bozzetto a colori** (☐ 52, 57)
-  **Effetto toy camera** (☐ 52, 58)
-  **Effetto miniatura** (☐ 53, 59)
-  **Selezione colore** (☐ 53, 61)
-  **Silhouette** (☐ 54)
-  **High key** (☐ 54)
-  **Low key** (☐ 54)
-  **Stampa HDR** (☐ 55)
-  **Panoramica semplificata** (☐ 55, 63)

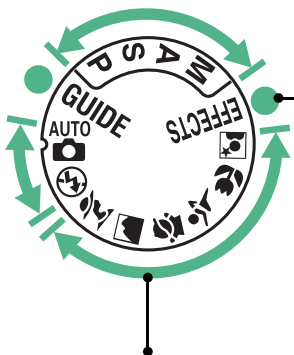

Modi scena

La fotocamera ottimizza automaticamente le impostazioni per adattarsi alla scena selezionata con la ghiera di selezione modo. Far corrispondere la selezione alla scena fotografata.

-  **Ritratto** (☐ 47)
-  **Paesaggio** (☐ 47)
-  **Bambini** (☐ 48)
-  **Sport** (☐ 48)
-  **Primo piano** (☐ 48)
-  **Ritratto notturno** (☐ 49)

Il mirino

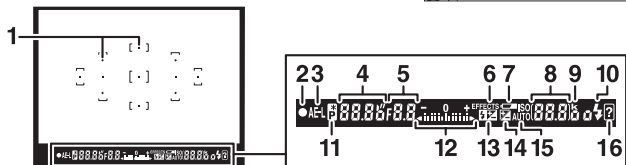
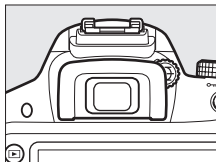

<p>1 Punti AF 20, 27, 80</p> <p>2 Indicatore di messa a fuoco 27, 84</p> <p>3 Indicatore blocco esposizione automatica (AE) 116</p> <p>4 Tempo di posa 101</p> <p>5 Diaframma (numero f/) 101</p> <p>6 Indicatore modo effetti speciali 50</p> <p>7 Avviso batteria quasi scarica 21</p> <p>8 Numero di esposizioni rimanenti 19</p> <p>Numero di scatti rimanenti prima che il buffer di memoria sia pieno 69</p> <p>Indicatore di registrazione del bilanciamento del bianco 129</p> <p>Valore di compensazione dell'esposizione 118</p> <p>Valore di compensazione flash ... 120</p> <p>Sensibilità ISO 95, 226</p>	<p>9 "k" (appare con memoria disponibile per più di 1.000 esposizioni) 19</p> <p>10 Indicatore di pronto lampo 31</p> <p>11 Indicatore del programma flessibile 103</p> <p>12 Indicatore di esposizione 109</p> <p>Display compensazione dell'esposizione 118</p> <p>Telemetro elettronico 248</p> <p>13 Indicatore di compensazione flash 120</p> <p>14 Indicatore di compensazione dell'esposizione 118</p> <p>15 Indicatore di sensibilità ISO auto 227</p> <p>16 Indicatore di avviso 336</p>
--	---

Nota: il display viene mostrato con tutti gli indicatori accesi a scopo illustrativo.

La visualizzazione informazioni

Impostazioni visualizzazione: per visualizzare la visualizzazione informazioni, premere il pulsante **Info**.

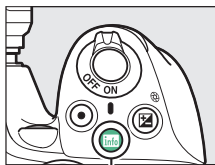

Pulsante **Info**



1	Modo di ripresa AUTO auto/ Ⓢ auto (senza flash) 25 Modi scena 47 Modo effetti speciali 50 Modi P , S , A e M 100	4	Indicatore stampa data 254
2	Indicatore di connessione Eye-Fi 261	5	Indicatore controllo flash 229 Indicatore di compensazione flash per flash esterni opzionali 304
3	Indicatore del segnale satellitare 260	6	D-Lighting attivo 122
		7	Picture Control 135
		8	Modo di scatto 67
		9	Indicatore "beep" 247

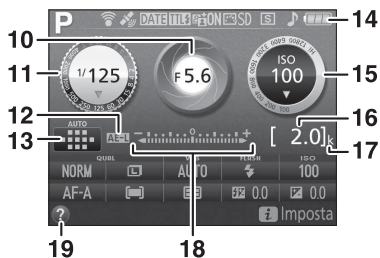

<table border="0"> <tr> <td style="background-color: #444; color: white; padding: 5px;">10</td> <td style="padding: 5px;">Diaframma (numero f/) 101 Display diaframma 101</td> </tr> <tr> <td style="background-color: #444; color: white; padding: 5px;">11</td> <td style="padding: 5px;">Tempo di posa 101 Visualizzazione dei tempi di posa 101</td> </tr> <tr> <td style="background-color: #444; color: white; padding: 5px;">12</td> <td style="padding: 5px;">Indicatore blocco esposizione automatica (AE) 116</td> </tr> <tr> <td style="background-color: #444; color: white; padding: 5px;">13</td> <td style="padding: 5px;">Indicatore area AF auto78 Indicatore tracking 3D78 Punto AF80</td> </tr> <tr> <td style="background-color: #444; color: white; padding: 5px;">14</td> <td style="padding: 5px;">Indicatore della batteria.....21</td> </tr> <tr> <td style="background-color: #444; color: white; padding: 5px;">15</td> <td style="padding: 5px;">Sensibilità ISO95 Display sensibilità ISO.....95, 228 Indicatore di sensibilità ISO auto... 227</td> </tr> </table>	10	Diaframma (numero f/) 101 Display diaframma 101	11	Tempo di posa 101 Visualizzazione dei tempi di posa 101	12	Indicatore blocco esposizione automatica (AE) 116	13	Indicatore area AF auto78 Indicatore tracking 3D78 Punto AF80	14	Indicatore della batteria.....21	15	Sensibilità ISO95 Display sensibilità ISO.....95, 228 Indicatore di sensibilità ISO auto... 227	<table border="0"> <tr> <td style="background-color: #444; color: white; padding: 5px;">16</td> <td style="padding: 5px;">Numero di esposizioni rimanenti... 19 Indicatore di registrazione del bilanciamento del bianco 129</td> </tr> <tr> <td style="background-color: #444; color: white; padding: 5px;">17</td> <td style="padding: 5px;">"k" (appare con memoria disponibile per più di 1.000 esposizioni)..... 19</td> </tr> <tr> <td style="background-color: #444; color: white; padding: 5px;">18</td> <td style="padding: 5px;">Indicatore di esposizione..... 109 Indicatore di compensazione dell'esposizione 118</td> </tr> <tr> <td style="background-color: #444; color: white; padding: 5px;">19</td> <td style="padding: 5px;">Icona guida 336</td> </tr> </table>	16	Numero di esposizioni rimanenti... 19 Indicatore di registrazione del bilanciamento del bianco 129	17	"k" (appare con memoria disponibile per più di 1.000 esposizioni)..... 19	18	Indicatore di esposizione..... 109 Indicatore di compensazione dell'esposizione 118	19	Icona guida 336
10	Diaframma (numero f/) 101 Display diaframma 101																				
11	Tempo di posa 101 Visualizzazione dei tempi di posa 101																				
12	Indicatore blocco esposizione automatica (AE) 116																				
13	Indicatore area AF auto78 Indicatore tracking 3D78 Punto AF80																				
14	Indicatore della batteria.....21																				
15	Sensibilità ISO95 Display sensibilità ISO.....95, 228 Indicatore di sensibilità ISO auto... 227																				
16	Numero di esposizioni rimanenti... 19 Indicatore di registrazione del bilanciamento del bianco 129																				
17	"k" (appare con memoria disponibile per più di 1.000 esposizioni)..... 19																				
18	Indicatore di esposizione..... 109 Indicatore di compensazione dell'esposizione 118																				
19	Icona guida 336																				

Nota: il display viene mostrato con tutti gli indicatori accesi a scopo illustrativo.

Spegnimento del monitor

Per cancellare le informazioni di ripresa dal monitor, premere il pulsante  o premere il pulsante di scatto a metà corsa. Il monitor si spegne automaticamente se non vengono effettuate operazioni per circa 8 secondi (per informazioni sulla scelta del tempo di accensione del monitor, vedere **Timer di autospegnimento** a pagina 245).

Modifica impostazioni: per cambiare le impostazioni nella parte inferiore del display, premere il pulsante **i**, quindi selezionare le voci utilizzando il multi-selettore e premere **OK** per visualizzare le opzioni relative alla voce selezionata.

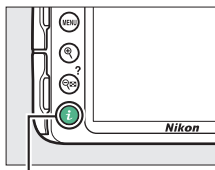

Pulsante **i**

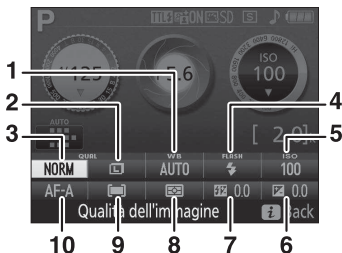

1 Bilanciamento del bianco 124	6 Compensazione dell'esposizione 118
2 Dimensione dell'immagine 87	7 Compensazione flash 120
3 Qualità dell'immagine 85	8 Misurazione esposimetrica 114
4 Modo flash 90, 92	9 Modo area AF 78, 145
5 Sensibilità ISO 95	10 Modo messa a fuoco 74, 144

Menu della fotocamera: una panoramica

I menu della fotocamera consentono di accedere alla maggior parte delle opzioni di ripresa, riproduzione e impostazione. Per visualizzare i menu, premere il pulsante MENU.

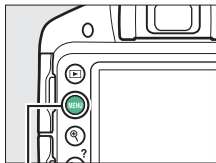

Pulsante MENU

Schede

Scegliere fra i seguenti menu:

- : **Riproduzione** (☞ 219)
- : **Ripresa** (☞ 222)
- : **Impostazioni** (☞ 231)
- : **Ritocco** (☞ 263)
- : **Impostazioni recenti** (☞ 288)



Le impostazioni attuali sono indicate da icone.

Opzioni del menu

Opzioni del menu attuale.

Icona guida (☞ 11)

■ Utilizzo dei menu della fotocamera

Per spostarsi all'interno dei menu della fotocamera, utilizzare il multi-selettore e il pulsante **OK**.

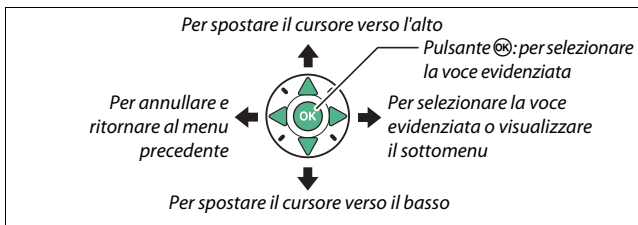

Attenersi alla procedura seguente per spostarsi all'interno dei menu.

1 Visualizzare i menu.

Per visualizzare i menu, premere il pulsante **MENU**.

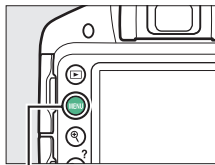

Pulsante **MENU**

🔍 Icona (Guida)

Se un'icona **?** è visualizzata nell'angolo in basso a sinistra del monitor, è possibile visualizzare la guida premendo il pulsante **?**. Una descrizione dell'opzione o del menu attualmente selezionati verrà visualizzata mentre il pulsante è premuto. Premere **▲** o **▼** per scorrere il display.

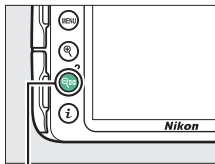

Pulsante **?**

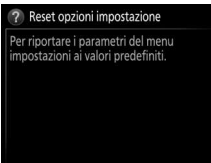

2 Selezionare l'icona del menu attuale.

Premere ◀ per selezionare l'icona del menu attuale.



MENU IMPOSTAZIONI	
Reset opzioni impostazione	--
Formatt. card di memoria	--
Luminosità del monitor	0
Formato di visualizzazione info	Info
Display info automatico	ON
Pulisci sensore di immagine	--
M-Up per pulizia sensore	--
Foto di riferimento "Dust off"	--

3 Selezionare un menu.

Premere ▲ o ▼ per selezionare il menu desiderato.



4 Posizionare il cursore nel menu selezionato.

Premere ▶ per posizionare il cursore nel menu selezionato.



MENU RIPRODUZIONE	
Cancello	✖
Cartella di riproduzione	D3300
Opzioni di visualizz. in riprod.	--
Mostra foto scattata	ON
Ruota foto verticali	ON
Slide show	--
Ordine di stampa (DPOF)	📄
Classificazione	★

5 Selezionare un'opzione di menu.

Premere ▲ o ▼ per selezionare un'opzione di menu.



MENU RIPRODUZIONE	
Cancello	✖
Cartella di riproduzione	D3300
Opzioni di visualizz. in riprod.	--
Mostra foto scattata	ON
Ruota foto verticali	ON
Slide show	--
Ordine di stampa (DPOF)	📄
Classificazione	★

6 Visualizzare le opzioni.

Premere ► per visualizzare le opzioni della voce di menu selezionata.

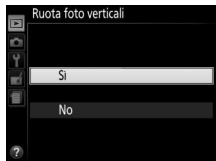

7 Selezionare un'opzione.

Premere ▲ o ▼ per selezionare un'opzione.

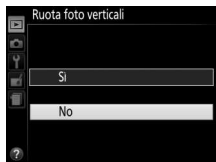

8 Selezionare la voce evidenziata.

Premere OK per selezionare la voce evidenziata. Per uscire senza effettuare una selezione, premere il pulsante MENU.



Osservare quanto segue:

- Le opzioni di menu visualizzate in grigio non sono attualmente disponibili.
- Premendo ► si ottiene solitamente lo stesso effetto ottenuto con la pressione di OK, esistono tuttavia dei casi in cui è possibile effettuare la selezione soltanto premendo OK.
- Per uscire dai menu e ritornare al modo di ripresa, premere il pulsante di scatto a metà corsa (☞ 28).

Primi passi

Spegnere sempre la fotocamera prima di inserire o rimuovere batterie o card di memoria.

1 Collegare la cinghia da polso.

Fissare la cinghia da polso come indicato. Ripetere la procedura per il secondo occhio.

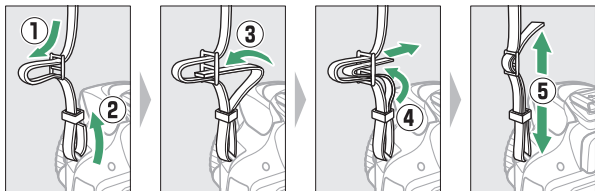

2 Caricare la batteria.

Se è fornito un adattatore spina, sollevare la spina e collegare l'adattatore spina come mostrato in basso a sinistra, assicurandosi che la spina sia completamente inserita. Inserire la batteria e collegare il caricabatteria. Una batteria scarica si carica completamente in circa un'ora e 50 minuti.

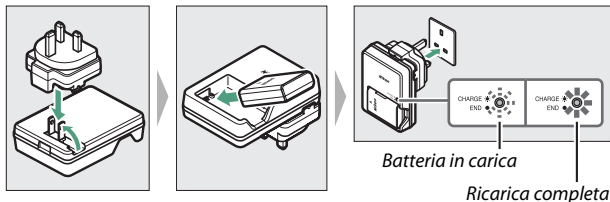

3 Inserire la batteria e la card di memoria.

Inserire la batteria nell'orientamento illustrato, utilizzando la batteria per tenere premuto il blocco batteria arancione su un lato. Il blocco mantiene la batteria in posizione quando quest'ultima è completamente inserita.

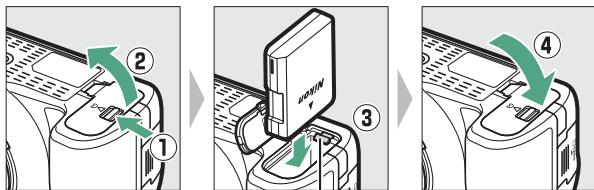

Blocco batteria

Far scorrere la card di memoria all'interno fino a farla scattare in posizione.

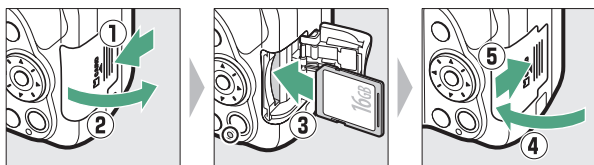

4 Collegare un obiettivo.

Prestare attenzione a non far penetrare polvere all'interno della fotocamera durante la rimozione dell'obiettivo o del tappo corpo.

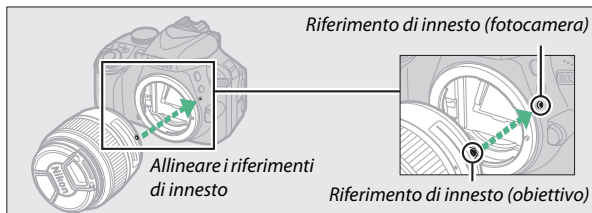
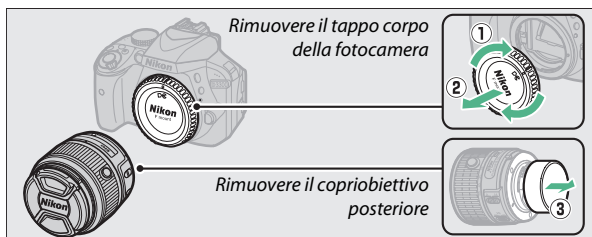

Assicurarsi di rimuovere il tappo dell'obiettivo prima di scattare foto.

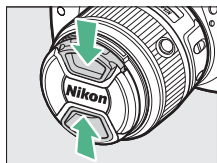

5 Accendere la fotocamera.

Verrà visualizzata una finestra di dialogo per la selezione della lingua.

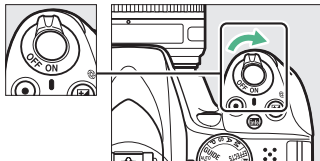

L'interruttore di alimentazione

Ruotare l'interruttore di alimentazione come illustrato per accendere la fotocamera.



Ruotare l'interruttore di alimentazione come illustrato per spegnere la fotocamera.



Obiettivi con pulsanti barilotto per obiettivo ritraibile

Prima di utilizzare la fotocamera, sbloccare ed estendere l'anello zoom. Tenendo premuto il pulsante barilotto per obiettivo ritraibile (1), ruotare l'anello zoom come illustrato (2).

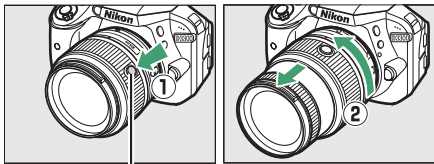

Pulsante barilotto per obiettivo ritraibile

Non è possibile scattare foto quando l'obiettivo è retracts; se viene visualizzato un messaggio di errore come risultato dell'accensione della fotocamera quando l'obiettivo è retracts, ruotare l'anello zoom finché non viene più visualizzato il messaggio.

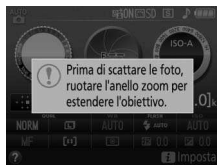

6 Scegliere una lingua e impostare l'orologio della fotocamera.

Utilizzare il multi-selettore e il pulsante **OK** per selezionare una lingua e impostare l'orologio della fotocamera.

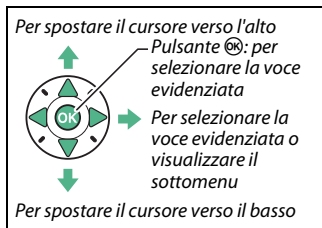

1



Selezionare una lingua

2



Selezionare il fuso orario

3

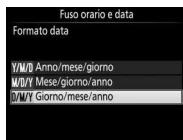

Selezionare un formato data

4

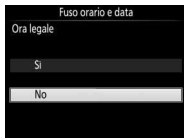

Selezionare l'opzione ora legale

5



Impostare ora e data (si noti che la fotocamera usa un orologio a 24 ore)

7 Controllare il livello della batteria e il numero di esposizioni rimanenti.

Premere il pulsante **info** e controllare il livello della batteria e il numero di esposizioni rimanenti. Nel caso delle esposizioni rimanenti, i valori superiori a 1.000 sono mostrati in migliaia, indicati dalla lettera "k".

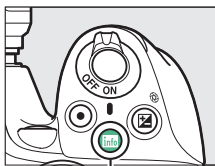

Pulsante **info**

Livello batteria (🔋 21)



Numero di esposizioni rimanenti

8 Mettere a fuoco il mirino.

Dopo aver rimosso il tappo dell'obiettivo, ruotare il comando di regolazione diottrica finché i punti AF non sono perfettamente a fuoco. Quando si aziona il comando guardando dentro al mirino, fare attenzione a non mettersi le dita o le unghie nell'occhio.

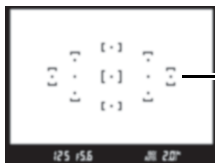
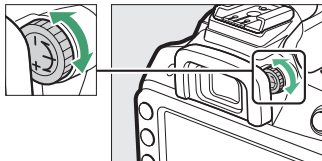

Mirino non a fuoco

Punti AF

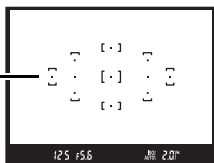

Mirino a fuoco

Durante la ricarica

Non spostare il caricabatteria e non toccare la batteria durante la ricarica. La mancata osservanza di questa precauzione potrebbe, in casi molto rari, far sì che il caricabatteria visualizzi una carica completa quando la batteria è stata caricata solo parzialmente. Rimuovere e reinserire la batteria per ricominciare la ricarica.

✓ Ricarica della batteria

Leggere e rispettare gli avvisi e le precauzioni indicati alle pagine x–xiii e 321–325 del manuale. Ricaricare la batteria all'interno a temperature ambiente di 5 °C–35 °C. Non utilizzare la batteria a temperature ambiente inferiori a 0 °C o superiori a 40 °C; la mancata osservanza di questa precauzione potrebbe danneggiare la batteria o ridurne le prestazioni. La capacità della batteria potrebbe essere ridotta e i tempi di ricarica potrebbero aumentare a temperature della batteria comprese tra 0 °C e 15 °C e da 45 °C a 60 °C. La batteria non si carica se la sua temperatura è inferiore a 0 °C o superiore a 60 °C. Se la spia **CHARGE** lampeggia rapidamente (circa otto lampi al secondo) durante la ricarica, confermare che la temperatura sia nell'intervallo corretto, quindi scollegare il caricabatteria e rimuovere e reinserire la batteria. Se il problema persiste, interrompere immediatamente l'uso e portare la batteria e il caricabatteria al rivenditore o a un centro assistenza autorizzato Nikon.

Utilizzare il caricabatteria solo con batterie compatibili. Scollegarlo quando non viene utilizzato.

✓ Livello batteria

Il livello della batteria è mostrato nella visualizzazione informazioni (se la batteria è quasi scarica, verrà visualizzato anche un avviso nel mirino). Se la visualizzazione informazioni non compare quando si preme il pulsante **Info**, la batteria è scarica e deve essere ricaricata.



Visualizzazione informazioni	Mirino	Descrizione
	—	Batteria completamente carica.
	—	Batteria parzialmente scarica.
		Batteria quasi scarica. Preparare una batteria di ricambio completamente carica o prepararsi a ricaricare la batteria.
 (lampeggia)	 (lampeggia)	Batteria scarica. Ricaricare la batteria.

Rimozione della batteria

Per rimuovere la batteria, spegnere la fotocamera e aprire il coperchio vano batteria. Premere il blocco batteria nella direzione indicata dalla freccia per rilasciare la batteria, quindi rimuovere la batteria manualmente.

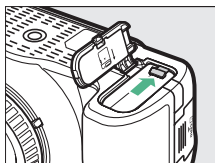

Formattazione delle card di memoria

Se la card di memoria viene utilizzata nella fotocamera per la prima volta, o è stata formattata in un altro dispositivo, selezionare

Formatt. card di memoria nel menu impostazioni e seguire le istruzioni visualizzate sullo schermo per formattare la card (☐ 234). *Si noti che tutti gli eventuali dati presenti nella card verranno cancellati definitivamente.* Prima di procedere, assicurarsi di copiare su un computer foto e altri dati che si desiderano conservare.



Card di memoria

- Le card di memoria potrebbero essere molto calde dopo l'uso. Prestare attenzione durante la rimozione delle card di memoria dalla fotocamera.
- Disattivare l'alimentazione prima di inserire o rimuovere le card di memoria. Non rimuovere le card di memoria dalla fotocamera, non spegnere la fotocamera e non rimuovere o scollegare la fonte di alimentazione durante la formattazione o durante la registrazione, la cancellazione o la copia di dati su un computer. La mancata osservanza di queste precauzioni potrebbe provocare la perdita di dati o danni alla fotocamera o alla card.
- Non toccare i terminali della card con le dita o con oggetti metallici.
- Non piegare, non far cadere, né sottoporre a forti urti.
- Non applicare forza eccessiva alla custodia della card. La mancata osservanza di questa precauzione potrebbe danneggiare la card.
- Non esporre ad acqua, calore, livelli elevati di umidità o sole diretto.
- Non formattare le card di memoria in un computer.

❏ Rimozione delle card di memoria

Dopo avere confermato che la spia di accesso card di memoria è spenta, spegnere la fotocamera, aprire il coperchio dell'alloggiamento card di memoria e premere sulla card per espellerla (❶). La card può quindi essere rimossa manualmente (❷).

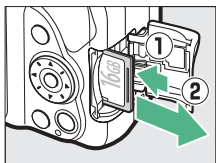

❏ L'interruttore di protezione scrittura

Le card di memoria SD sono dotate di un interruttore di protezione scrittura per evitare la perdita accidentale dei dati. Quando questo interruttore è in posizione "lock" (blocco), la card di memoria non può essere formattata e non possono essere cancellate o registrate foto (un segnale acustico suona se si tenta di rilasciare l'otturatore). Per sbloccare la card di memoria, far scorrere l'interruttore in posizione "write" (scrittura).

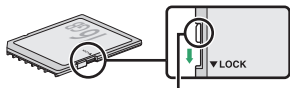

Interruttore di protezione scrittura

❏ Interruttori A-M, M/A-M, A/M-M e riduzione vibrazioni (VR)

Durante l'utilizzo dell'autofocus con un obiettivo dotato di un commutatore modo A-M, farlo scorrere su **A** (se l'obiettivo ha un interruttore M/A-M o A/M-M, selezionare M/A o A/M). Per informazioni su altri obiettivi che possono essere usati con questa fotocamera, vedere pagina 289.



Se l'obiettivo ha un interruttore riduzione vibrazioni (VR), selezionare **ON** per ridurre gli effetti delle vibrazioni (☞ 355).



Rimozione dell'obiettivo

Assicurarsi che la fotocamera sia spenta prima di rimuovere o cambiare gli obiettivi. Per rimuovere l'obiettivo, tenere premuto il pulsante di sblocco obiettivo (1) mentre si ruota l'obiettivo in senso orario (2). Dopo aver rimosso l'obiettivo, riposizionare i tappi dell'obiettivo e il tappo corpo della fotocamera.

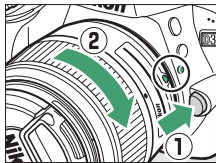

Retrazione degli obiettivi con pulsanti barilotto per obiettivo ritraibile

Per ritrarre l'obiettivo quando la fotocamera non è in uso, tenere premuto il pulsante barilotto per obiettivo ritraibile (1) e ruotare l'anello zoom sulla posizione "L" (blocco) come mostrato (2). Ritrarre l'obiettivo prima di rimuoverlo dalla fotocamera e fare attenzione a non premere il pulsante barilotto per obiettivo ritraibile quando si collega o si rimuove l'obiettivo.

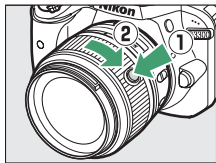



L'orologio della fotocamera

L'orologio della fotocamera è meno preciso della maggior parte degli orologi da polso e da parete. Confrontare regolarmente l'orologio della fotocamera con altri orologi più precisi e resettarlo se necessario.



La batteria dell'orologio

L'orologio della fotocamera è alimentato da una fonte d'alimentazione autonoma e ricaricabile, che si ricarica se necessario quando la batteria principale è installata. Con tre giorni di ricarica, l'orologio sarà alimentato per circa un mese. Se, all'accensione della fotocamera, viene visualizzato un messaggio che avverte che l'orologio non è impostato, la batteria dell'orologio è scarica e l'ora è stata reimpostata. Impostare ora e data corrette dell'orologio.

Modi "Inquadra e scatta" (AUTO e)

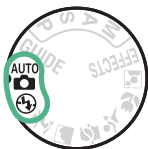
Questa sezione descrive come scattare foto e riprendere filmati nei modi  e , modi automatici "Inquadra e scatta" in cui la maggior parte delle impostazioni è controllata dalla fotocamera in base alle condizioni di ripresa.



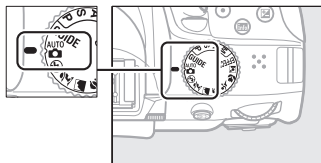

Prima di procedere, accendere la fotocamera e ruotare la ghiera di selezione modo su  o  (l'unica differenza tra i due è che il flash non si attiva nel modo ).

Ghiera di selezione modo









Fotografia tramite mirino



Scatto di foto	 26
Visualizzazione delle foto	 29
Cancellazione di foto	 30

Live view



Scatto di foto	 32
Visualizzazione delle foto	 35
Cancellazione di foto	 36
Ripresa di filmati	 37
Visualizzazione di filmati	 39
Cancellazione di filmati	 40

Inquadratura di foto nel mirino

1 Preparare la fotocamera.

Quando si inquadrano le foto nel mirino, reggere l'impugnatura con la mano destra e con la sinistra sostenere il corpo macchina della fotocamera o l'obiettivo.



Quando si inquadrano le foto in orientamento verticale (ritratto), reggere la fotocamera come mostrato a destra.



Utilizzo di un obiettivo zoom

Utilizzare l'anello zoom per ingrandire il soggetto, in modo che riempi un'area più grande dell'inquadratura, o per ridurlo, aumentando l'area visibile nella foto finale (selezionare lunghezze focali maggiori sulla scala delle lunghezze focali dell'obiettivo per aumentare l'ingrandimento, lunghezze focali più brevi per ridurre l'ingrandimento). Se l'obiettivo è dotato di un pulsante barilotto per obiettivo ritraibile (☐ 17), premere e tenere premuto il pulsante mentre si ruota l'anello zoom finché l'obiettivo non viene rilasciato e il messaggio mostrato a destra non è più visualizzato, quindi regolare lo zoom usando l'anello zoom.

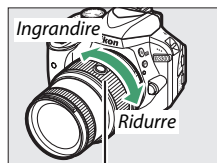

Anello zoom

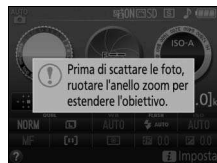

2 Inquadrare la foto.

Inquadrare una foto nel mirino con il soggetto principale in almeno uno degli 11 punti AF.

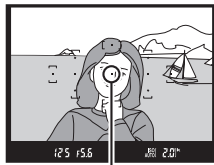

Punto AF

3 Premere il pulsante di scatto a metà corsa.

Premere il pulsante di scatto a metà corsa per mettere a fuoco (se il soggetto è scarsamente illuminato, il flash potrebbe sollevarsi e l'illuminatore ausiliario AF potrebbe accendersi).



Indicatore di messa a fuoco

Capacità buffer

Quando l'operazione di messa a fuoco è completa, verrà emesso un segnale acustico (il segnale acustico potrebbe non essere emesso se il soggetto è in movimento) e l'indicatore di messa a fuoco (●) sarà visualizzato nel mirino.

Indicatore di messa a fuoco	Descrizione
●	Soggetto a fuoco.
● (lampeggia)	La fotocamera non è in grado di eseguire la messa a fuoco con l'autofocus. Vedere pagina 76.

4 Scattare.

Premere delicatamente il pulsante di scatto fino in fondo per scattare la foto. La spia di accesso card di memoria si accende e la foto viene visualizzata sul monitor per alcuni secondi. *Non espellere la card di memoria né rimuovere o scollegare la fonte di alimentazione fino allo spegnimento della spia e al completamento della registrazione.*

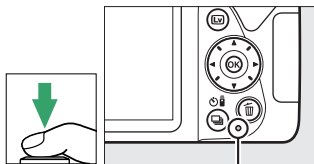

Spia di accesso card di memoria



Il pulsante di scatto

La fotocamera dispone di un pulsante di scatto a due fasi. La fotocamera mette a fuoco quando il pulsante di scatto viene premuto a metà corsa. Per scattare la foto, premere il pulsante di scatto fino in fondo.



Messa a fuoco: premere a metà corsa



Scattare: premere fino in fondo



Premendo a metà corsa il pulsante di scatto, termina anche la riproduzione e la fotocamera è pronta per l'uso immediato.

Visualizzazione delle foto

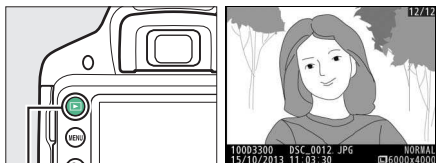
Premendo  si visualizza un'immagine nel monitor.



Pulsante 

Premere  o  per visualizzare altre immagini.



Cancellazione di foto indesiderate

Visualizzare la foto che si desidera cancellare.



Pulsante 

Premere ; verrà visualizzata una finestra di conferma.

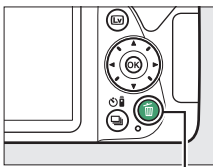

Pulsante 



Premere nuovamente il pulsante  per cancellare l'immagine.

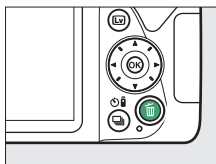

Il timer di standby

Il mirino e la visualizzazione informazioni si spengono se non vengono effettuate operazioni per circa otto secondi, riducendo il consumo della batteria. Premere il pulsante di scatto a metà corsa per riattivare il display. La durata di tempo prima della scadenza automatica del timer di standby può essere selezionata usando l'opzione **Timer di autospegnimento** nel menu impostazioni (☞ 245).



Esposimetri disattivati



Esposimetri attivati

Il flash incorporato

Se è necessaria un'illuminazione aggiuntiva per la corretta esposizione nel modo **AUTO**, il flash incorporato si solleverà automaticamente quando il pulsante di scatto viene premuto a metà corsa (☞ 89). Se il flash è sollevato, le foto possono essere scattate solo quando è visualizzato l'indicatore di pronto lampo (⚡). Se l'indicatore di pronto lampo non è visualizzato, il flash è in carica; rimuovere brevemente il dito dal pulsante di scatto e riprovare.

Quando il flash non è in uso, ricollocarlo nella posizione di chiusura premendolo delicatamente verso il basso fino a farlo scattare in posizione.

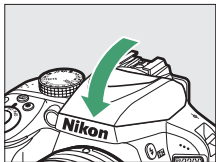
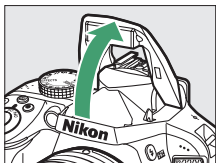

Inquadratura di foto nel monitor

- 1** Premere il pulsante .
La vista attraverso l'obiettivo viene visualizzata nel monitor della fotocamera (live view).

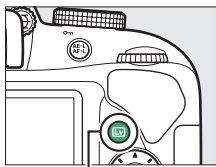

Pulsante 

- 2** Preparare la fotocamera.
Reggere l'impugnatura con la mano destra e con la sinistra sostenere il corpo macchina della fotocamera o l'obiettivo.

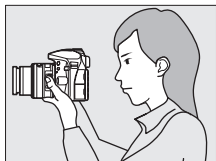

Quando si inquadrano le foto in orientamento verticale (ritratto), reggere la fotocamera come mostrato a destra.



3 Mettere a fuoco.

Premere il pulsante di scatto a metà corsa. Il punto AF lampeggia in verde mentre la fotocamera mette a fuoco. Se la fotocamera è in grado di mettere a fuoco, il punto AF viene visualizzato in verde; se la fotocamera non è in grado di mettere a fuoco, il punto AF lampeggia in rosso.



Punto AF

4 Scattare la foto.

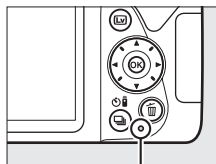

Premere il pulsante di scatto fino in fondo. Il monitor si spegne e la spia di accesso card di memoria si illumina durante la registrazione. *Non espellere la card di memoria né rimuovere o scollegare la fonte di alimentazione fino allo spegnimento della spia e al completamento della registrazione.* Al termine della registrazione, la foto verrà visualizzata sul monitor per alcuni secondi. Premere il pulsante  per uscire da live view.



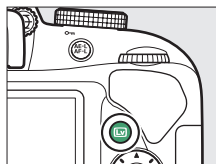







Spia di accesso card di memoria



Selezione automatica scene (Selettore scene auto)

Se è selezionato live view nel modo  o , la fotocamera analizza automaticamente il soggetto e seleziona il modo di ripresa appropriato quando l'autofocus è attivato. Il modo selezionato viene mostrato nel monitor.



	Ritratto	Per ritratti di persone
	Paesaggio	Per panorami e paesaggi metropolitani
	Primo piano	Per soggetti vicini alla fotocamera
	Ritratto notturno	Per ritratti di soggetti con uno sfondo scuro
	Auto	Per soggetti adatti ai modi  o  o che non fanno parte delle categorie elencate in precedenza
	Auto (senza flash)	

Live View



Per informazioni su come scattare foto in live view, vedere pagina 142.

Visualizzazione delle foto

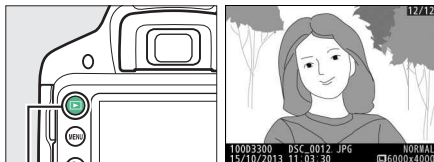
Premendo  si visualizza un'immagine nel monitor.



Pulsante 

Premere  o  per visualizzare altre immagini.



Cancellazione di foto indesiderate

Visualizzare la foto che si desidera cancellare.



Pulsante 

Premere ; verrà visualizzata una finestra di conferma.

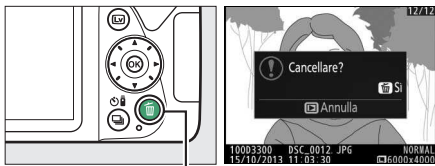

Pulsante 

Premere nuovamente il pulsante  per cancellare l'immagine.

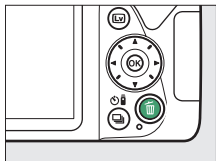

Registrazione di filmati

È possibile registrare filmati nel modo live view.

1 Premere il pulsante .

La vista attraverso l'obiettivo viene visualizzata nel monitor.

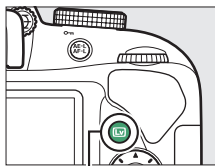

Pulsante 

2 Preparare la fotocamera.

Reggere l'impugnatura con la mano destra e con la sinistra sostenere il corpo macchina della fotocamera o l'obiettivo.



3 Mettere a fuoco.

Premere il pulsante di scatto a metà corsa per mettere a fuoco.



Punto AF

4 Avviare la registrazione.

Premere il pulsante di registrazione filmato per avviare la registrazione. Un indicatore di registrazione e il tempo disponibile sono visualizzati sul monitor.

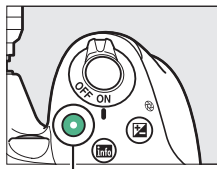

Pulsante di registrazione filmato

Indicatore di registrazione



Tempo rimanente

5 Terminare la registrazione.

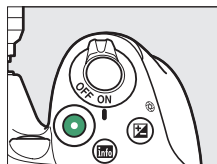

Premere nuovamente il pulsante di registrazione filmato per terminare la registrazione. Premere il pulsante  per uscire da live view.





Registrazione di filmati

Vedere pagina 155 per ulteriori informazioni sulla registrazione di filmati.

Visualizzazione di filmati

Premere  per avviare la riproduzione, quindi scorrere le immagini finché non viene visualizzato un filmato (indicato da un'icona .

Premere  per avviare la riproduzione e premere  o  per terminare la riproduzione. Per ulteriori informazioni, vedere pagina 162.

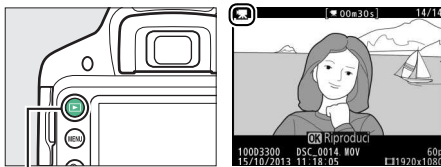

Pulsante 

Cancellazione di filmati indesiderati

Visualizzare il filmato che si desidera cancellare (i filmati sono indicati dalle icone 🗑).

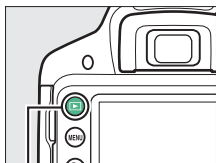

Pulsante ▶

Premere 🗑; verrà visualizzata una finestra di conferma.

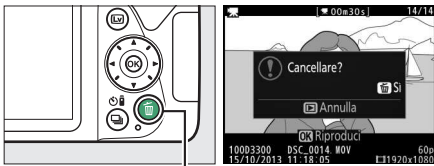

Pulsante 🗑

Premere nuovamente il pulsante 🗑 per cancellare il filmato.

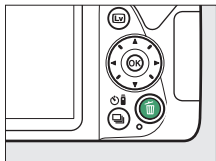

Modo guida

La guida

Il modo guida fornisce accesso a diverse funzioni utili e di uso frequente. Il livello superiore della guida viene visualizzato quando la ghiera di selezione modo viene ruotata su **GUIDE**.





Indicatore della batteria (☰ 21)

Numero di esposizioni rimanenti (☰ 19)

Modo di ripresa: un indicatore del modo guida viene visualizzato sull'icona del modo di ripresa.

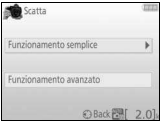
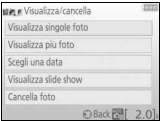
Scegliere fra le seguenti voci:

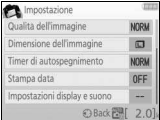
Scatta	Visualizza/cancella
<p>Scattare le foto.</p> 	<p>Per visualizzare e/o cancellare immagini.</p> 
Ritocco	Impostazione
<p>Ritocco delle foto.</p> 	<p>Cambiare le impostazioni della fotocamera.</p> 

Menu modo guida

Per accedere a questi menu, selezionare **Scatta, Visualizza/cancella, Ritocco** o **Impostazione** e premere **OK**.



■ ■ Scatta

Funzionamento semplice

Auto
No flash
Soggetti distanti
Primo piano
Volti addormentati
Soggetti in movimento
Paesaggio
Ritratto
Ritratto notturno
Fotografia paesaggi notturni

Funzionamento avanzato

Sfondo sfocato	Regolare il diaframma.
Messa a fuoco avanzata	
Congela movimento (persone)	
Congela movimento (veicoli)	Scegliere un tempo di posa.
Flusso d'acqua mosso	
Per i toni rossi dei tramonti.*	Regolare il bilanciamento del bianco per rendere vivaci i colori dei tramonti.
Per scattare foto luminose*	Regolare la compensazione dell'esposizione per scattare foto chiare (high key) o scure (low key).
Per foto dai toni scuri (low key)*	
Riduce la sfocatura	Regolare il controllo automatico ISO per soggetti poco illuminati o quando si usano teleobiettivi.

* Ha effetto su altre voci di **Funzionamento avanzato**. Per ripristinare le impostazioni predefinite, spegnere la fotocamera, quindi riaccenderla.

"Avvia ripresa"

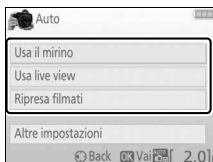

Selezionare un'opzione e premere **OK**.

- Usa il mirino
- Usa live view
- Ripresa filmati

"Altre impostazioni"

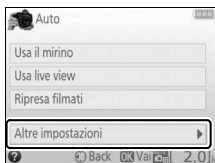

Se è visualizzato **Altre impostazioni**, è possibile selezionare questa opzione e premere **►** per accedere alle seguenti impostazioni (le impostazioni disponibili variano in base all'opzione di scatto selezionata):

- Impostazioni flash > Modo flash
- Impostazioni flash > Compensazione flash
- Modo di scatto
- Impostazioni sensibilità ISO > Sensibilità ISO
- Impostazioni sensibilità ISO > Controllo automatico ISO
- Imposta Picture Control
- Compensazione esposizione
- Bilanciamento del bianco

■ Visualizza/cancella

Visualizza singole foto

Visualizza più foto

Scegli una data

Visualizza slide show

Cancella foto

Modo guida

Il modo guida viene resettato a **Funzionamento semplice > Auto** quando la ghiera di selezione modo viene ruotata su un'altra impostazione o la fotocamera viene spenta.

■ ■ Ritocco

Rifila
Effetti filtro (cross-screen)
Effetti filtro (flou)

Foto disegno
Effetto miniatura
Selezione colore

■ ■ Impostazione

Qualità dell'immagine
Dimensione dell'immagine
Timer di autospegnimento
Stampa data
Impostazioni display e suono
Luminosità del monitor
Info colore sfondo
Display info automatico
Segnale acustico
Impostazioni filmato
Dimens./freq. fotogrammi
Qualità filmato
Microfono
Attenuazione vento
Riduzione dello sfarfallio





Cartella di riproduzione
Opzioni di visualizz. in riprod.
Ordine di stampa (DPOF)
Ora e lingua (Language)
Fuso orario e data
Lingua (Language)
Formatt. card di memoria
Impostazioni di uscita
HDMI
Standard video
Adattatore wireless
Caricamento Eye-Fi *
Blocco scatto con slot vuoto

* Disponibile solo se è inserita una card di memoria compatibile con Eye-Fi (□ 261).

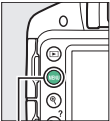

Le modifiche apportate alle opzioni **Qualità dell'immagine**, **Dimensione dell'immagine**, **Timer di autospegnimento**, **Stampa data**, **Cartella di riproduzione**, **Opzioni di visualizz. in riprod.**, a tutte le **Impostazioni display e suono** e a tutte le opzioni di **Impostazioni filmato** tranne **Riduzione dello sfarfallio** si applicano solo nel modo guida e non sono riflesse negli altri modi di ripresa.

Uso della guida

Possono essere effettuate le seguenti operazioni mentre è visualizzata la guida:

Per	Usare	Descrizione
Tornare al livello principale della guida		Premere MENU per attivare l'accensione del monitor o tornare al livello principale della guida.
Accensione del monitor	Pulsante MENU	
Selezionare un menu		Premere ▲ , ▼ , ◀ o ▶ per selezionare un menu.
Selezionare opzioni		Premere ▲ o ▼ per selezionare le opzioni nei menu.
		Premere ▲ , ▼ , ◀ o ▶ per selezionare le opzioni in schermate come quella mostrata di seguito.
Selezionare il menu o l'opzione evidenziata		Premere OK per selezionare il menu o la voce evidenziata.

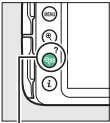

Per	Usare	Descrizione
Ritornare alla schermata precedente		Premere ◀ per ritornare alla visualizzazione precedente.
		Per annullare e tornare alla schermata precedente da schermate come quella mostrata di seguito, selezionare ▶ e premere OK.
Visualizzare la guida		<p>Se un'icona ⓘ è visualizzata nell'angolo in basso a sinistra del monitor, è possibile visualizzare la guida premendo il pulsante ⓘ (?). Una descrizione dell'opzione attualmente selezionata verrà visualizzata mentre il pulsante è premuto. Premere ▲ o ▼ per scorrere il display.</p>
	<i>Pulsante ⓘ (?)</i>	

Far corrispondere le impostazioni al soggetto o alla situazione (Modo scena)

La fotocamera fornisce una scelta di modi "scena". Quando si seleziona un modo scena, le impostazioni vengono ottimizzate automaticamente in base alla scena selezionata, rendendo la fotografia creativa altrettanto semplice quanto la selezione di un modo, l'inquadratura di un'immagine e la ripresa, come descritto a pagina 25.

È possibile selezionare le seguenti scene utilizzando la ghiera di selezione modo:

Ghiera di selezione modo

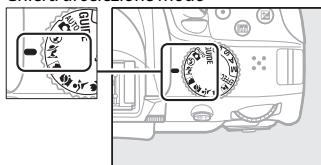

Ritratto



Usare per ritratti con toni della pelle morbidi e naturali. Se il soggetto è lontano dallo sfondo o viene usato un teleobiettivo, i dettagli dello sfondo verranno ammorbiditi per dare un senso di profondità alla composizione.

Paesaggio

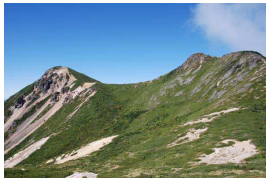

Usare per scatti vivaci di paesaggi diurni.

Nota

Il flash incorporato e l'illuminatore ausiliario AF si spengono.

Bambini



Usare per istantanee di bambini. I vestiti e i dettagli dello sfondo sono resi in modo vivace, mentre i toni della pelle rimangono morbidi e naturali.

Sport



Tempi di posa veloci bloccano il movimento per scatti dinamici di sport nei quali il soggetto principale risalta chiaramente.

Nota

Il flash incorporato e l'illuminatore ausiliario AF si spengono.

Primo piano



Utilizzare per fotografare primi piani di fiori, insetti e altri piccoli oggetti (può essere utilizzato un obiettivo macro per mettere a fuoco a distanze molto ravvicinate).

Ritratto notturno

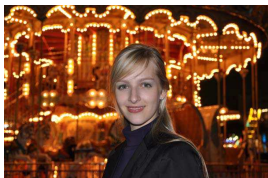













Utilizzare per un equilibrio naturale tra il soggetto principale e lo sfondo in ritratti scattati con luce moderata.

Per evitare sfocature

Utilizzare un treppiedi per evitare le sfocature causate dal movimento della fotocamera con tempi di posa lunghi.

Effetti speciali

Gli effetti speciali possono essere usati durante la registrazione di foto.

 Visione notturna	 Selezione colore
 VI Super vivace	 Silhouette
 POP Pop	 High key
 Foto disegno	 Low key
 Bozzetto a colori	 Stampa HDR
 Effetto toy camera	 Panoramica semplificata
 Effetto miniatura	



Gli effetti seguenti possono essere selezionati ruotando la ghiera di selezione modo su **EFFECTS** e ruotando la ghiera di comando finché l'opzione desiderata non compare sul monitor.

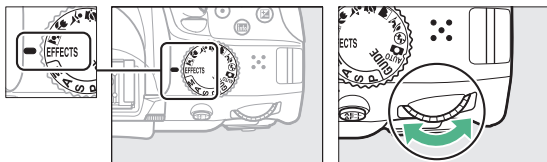

Ghiera di selezione modo

Ghiera di comando



Monitor

Visione notturna

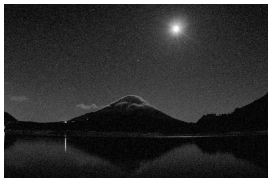

Usare in condizioni di oscurità per registrare immagini monocromatiche a sensibilità ISO alte.

Nota

Le immagini potrebbero presentare disturbi sotto forma di pixel luminosi distribuiti in modo casuale, effetto nebbia o linee. L'autofocus è disponibile soltanto in live view; la messa a fuoco manuale può essere usata se la fotocamera non è in grado di mettere a fuoco. Il flash incorporato e l'illuminatore ausiliario AF si spengono.

VI Super vivace



Saturazione e contrasto totali vengono aumentati per ottenere un'immagine più vibrante.

POP Pop



La saturazione totale è aumentata per ottenere un'immagine più vivace.

Foto disegno



Contorni più nitidi e colorazione semplificata per un effetto poster che può essere regolato in live view (📖 56).

Nota

Il flash si disattiva automaticamente; per utilizzare il flash, scegliere un modo flash (📖 90) di **🔦AUTO** (Auto) o **🔦👁️AUTO** (Auto + riduzione occhi rossi). I filmati ripresi in questo modo vengono riprodotti come uno slide show formato da una serie di immagini fisse.

Bozzetto a colori



La fotocamera rileva e colora i contorni per un effetto bozzetto a colori. L'effetto può essere regolato in live view (📖 57).

Nota

I filmati ripresi in questo modo vengono riprodotti come uno slide show formato da una serie di immagini fisse.

Effetto toy camera



Per creare foto e filmati che sembrano essere stati ripresi con una fotocamera giocattolo. L'effetto può essere regolato in live view (📖 58).

Effetto miniatura



Consente di creare foto che sembrano immagini di diorami. Funziona al meglio quando si scatta da una posizione in alto. I filmati con effetto miniatura sono riprodotti ad alta velocità, comprimendo circa 45 minuti di sequenza ripresa a 1920 × 1080/30p in un filmato che si riproduce in circa tre minuti. L'effetto può essere regolato in live view (📖 59).

Nota

Il suono non viene registrato con i filmati. Il flash incorporato e l'illuminatore ausiliario AF si spengono.

Selezione colore



Tutti i colori diversi dai colori selezionati sono registrati in bianco e nero. L'effetto può essere regolato in live view (📖 61).

Nota

Il flash incorporato si spegne.

Silhouette



Nota

Il flash incorporato si spegne.

Crea una silhouette del soggetto su sfondi luminosi.

High key



Nota

Il flash incorporato si spegne.

Usare con scene luminose per creare foto vivaci che appaiono piene di luce.

Low key



Nota

Il flash incorporato si spegne.

Usare con scene scure per creare foto scure e cupe con alte luci notevoli.

Per evitare sfocature

Utilizzare un treppiedi per evitare le sfocature causate dal movimento della fotocamera con tempi di posa lunghi.

Stampa HDR



Ogni volta che si scatta una foto, la fotocamera scatta due fotogrammi a esposizioni differenti e li combina per un effetto pittorico che enfatizza i dettagli e il colore.

Nota

L'effetto non può essere visualizzato in anteprima nel live view. Si noti che i risultati desiderati potrebbero non essere ottenuti se la fotocamera o il soggetto si muovono durante la ripresa. Durante la registrazione, viene visualizzato un messaggio e non possono essere scattate ulteriori foto. Il flash incorporato si spegne, la ripresa in sequenza è disattivata e i filmati sono registrati in modo .

Panoramica semplificata











Scattare panoramiche, come descritto a pagina 63. Avviare live view prima dell'inizio della registrazione; le panoramiche non possono essere scattate durante la fotografia tramite mirino.

Nota

Il flash incorporato si disattiva e non è possibile registrare filmati.

NEF (RAW)

La registrazione NEF (RAW) non è disponibile nei modi , **VI**, **POP**, , , , , , ,  e . Le foto scattate quando un'opzione NEF (RAW) o NEF (RAW) + JPEG Fine è selezionata in questi modi verranno registrate come foto JPEG. Le foto JPEG create con queste impostazioni verranno registrate come foto di qualità fine.

Modi , e

L'autofocus non è disponibile durante la registrazione di filmati. La frequenza di aggiornamento del live view diminuisce, insieme alla frequenza fotogrammi per il modo di scatto in sequenza; usare l'autofocus durante la fotografia live view disturberà l'anteprima.



Opzioni disponibili in Live View

■ Foto disegno

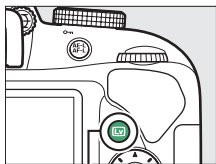

- 1** Selezionare live view.
Premere il pulsante . La vista attraverso l'obiettivo sarà visualizzata sul monitor.

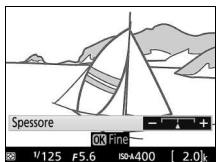

Pulsante 

- 2** Regolare lo spessore del contorno.
Premere  per visualizzare le opzioni mostrate a destra.
Premere  o  per rendere i contorni più spessi o più sottili.



- 3** Premere .
- Premere  per uscire al termine delle impostazioni. Per uscire da live view, premere il pulsante . Le impostazioni selezionate rimarranno effettive e si applicheranno alle foto scattate con il mirino.

1 Selezionare live view.



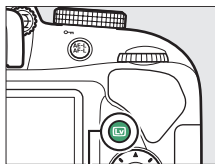

Premere il pulsante . La vista attraverso l'obiettivo sarà visualizzata sul monitor.



Pulsante 

2 Regolare le opzioni.



Premere  per visualizzare le opzioni mostrate a destra.

Premere  o  per selezionare **Saturazione** o **Contorni** e premere  o  per cambiare. La saturazione può essere aumentata per rendere i colori più saturi o diminuita per un effetto monocromatico, slavato,

mentre i contorni possono essere resi più spessi o più sottili. Aumentare lo spessore delle linee rende anche i colori più saturi.



3 Premere .

Premere  per uscire al termine delle impostazioni. Per uscire da live view, premere il pulsante . Le impostazioni selezionate rimarranno effettive e si applicheranno alle foto scattate con il mirino.



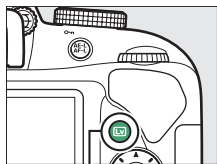

1 Selezionare live view.

Premere il pulsante . La vista attraverso l'obiettivo sarà visualizzata sul monitor.





Pulsante 

2 Regolare le opzioni.

Premere  per visualizzare le opzioni mostrate a destra. Premere  o  per selezionare **Saturazione** o **Vignettatura** e premere  o  per cambiare. Regolare la saturazione per rendere i colori più o meno saturi, la vignettatura per controllare la quantità di vignettatura.



3 Premere .

Premere  per uscire al termine delle impostazioni. Per uscire da live view, premere il pulsante . Le impostazioni selezionate rimarranno effettive e si applicheranno alle foto scattate con il mirino.

1 Selezionare live view.

Premere il pulsante . La vista attraverso l'obiettivo sarà visualizzata sul monitor.

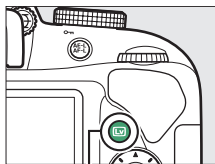



Pulsante 

2 Posizionare il punto AF.

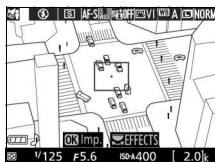
Usare il multi-selettore per posizionare il punto AF nell'area che verrà messa a fuoco, quindi premere il pulsante di scatto a metà corsa per mettere a fuoco. Per



eliminare temporaneamente le opzioni di effetto miniatura dal display e ingrandire la vista nel monitor per una messa a fuoco precisa, premere . Premere  (?) per ripristinare il display effetto miniatura.

3 Visualizzare le opzioni.

Premere  per visualizzare le opzioni effetto miniatura.

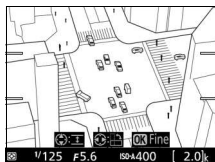

4 Regolare le opzioni.

Premere ◀ o ▶ per scegliere l'orientamento dell'area che verrà messa a fuoco e premere ▲ o ▼ per regolarne la larghezza.

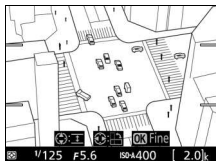

5 Premere **OK**.

Premere **OK** per uscire al termine delle impostazioni. Per uscire da live view, premere il pulsante **LV**. Le impostazioni selezionate rimarranno effettive e si applicheranno alle foto scattate con il mirino.

1 Selezionare live view.

Premere il pulsante **Lv**. La vista attraverso l'obiettivo sarà visualizzata sul monitor.

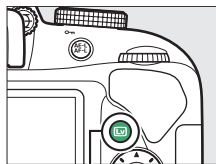

Pulsante **Lv**

2 Visualizzare le opzioni.

Premere **OK** per visualizzare le opzioni di selezione colore.



3 Selezionare un colore.

Inquadrare un oggetto nel quadrato bianco al centro del display e premere **▲** per scegliere il colore dell'oggetto come quello che rimarrà nell'immagine finale (la fotocamera potrebbe avere difficoltà a rilevare i colori non saturi; scegliere un colore saturo). Per aumentare l'ingrandimento al centro del display per una selezione colore più precisa, premere **Q**. Premere **Q** (?) per ridurre l'ingrandimento.



Colore selezionato



4 Scegliere la gamma colori.



Premere ▲ o ▼ per aumentare o ridurre la gamma di tinte simili che saranno incluse nell'immagine finale. Scegliere valori compresi tra 1 e 7; si noti che valori più alti potrebbero includere tinte di altri colori.



Gamma colori





5 Selezionare colori aggiuntivi.

Per selezionare colori aggiuntivi, ruotare la ghiera di comando per selezionare un'altra delle tre caselle dei colori nella parte superiore del display e ripetere gli step da 3 a 4 per selezionare un altro colore. Ripetere la procedura per un terzo colore, se desiderato. Per deselegionare il colore selezionato, premere  (Per rimuovere tutti i colori, tenere premuto . Verrà visualizzata una finestra di conferma; selezionare **Si**).



6 Premere .

Premere  per uscire al termine delle impostazioni. Durante la ripresa, soltanto oggetti delle tinte selezionate saranno registrati a colori; tutti gli altri saranno registrati in bianco e nero. Per uscire da live view, premere il pulsante . Le impostazioni selezionate rimarranno effettive e si applicheranno alle foto scattate con il mirino.

Panoramica semplificata

Seguire gli step riportati di seguito per scattare panoramiche.

1 Selezionare live view.

Premere il pulsante . Un reticolo e la vista attraverso l'obiettivo saranno visualizzati sul monitor.

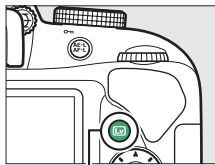



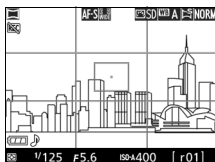

Pulsante 

2 Mettere a fuoco.

Inquadrare l'avvio della panoramica e premere il pulsante di scatto a metà corsa.



3 Avviare la ripresa.

Premere il pulsante di scatto fino in fondo e quindi sollevare il dito dal pulsante. Il display si oscura brevemente e quindi si accende con le icone , ,  e  che indicano le possibili direzioni di effettuazione della ripresa panoramica; la messa a fuoco e l'esposizione si bloccano.

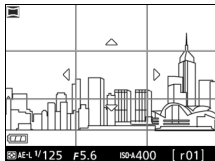
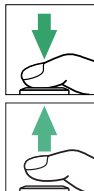

4 Effettuare una ripresa panoramica con la fotocamera.

Effettuare una ripresa panoramica con la fotocamera in alto, in basso, a sinistra o a destra come mostrato di seguito. La ripresa inizia quando la fotocamera rileva la direzione del panning e un indicatore di avanzamento appare nel display. La ripresa termina automaticamente quando si raggiunge la fine della panoramica.

Indicatore di avanzamento

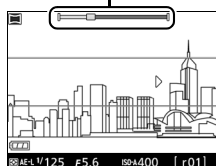

Un esempio di come effettuare una ripresa panoramica con la fotocamera viene mostrato di seguito. Senza cambiare la propria posizione, effettuare una ripresa panoramica con la fotocamera in una curva regolare orizzontalmente o verticalmente. Regolare i tempi della ripresa panoramica in base all'opzione selezionata per **Dimensione dell'immagine** nel menu di ripresa: sono necessari circa 15 secondi per completare la panoramica quando è selezionato **Panoramica normale**, circa 30 secondi quando è selezionato **Panoramica ampia**.

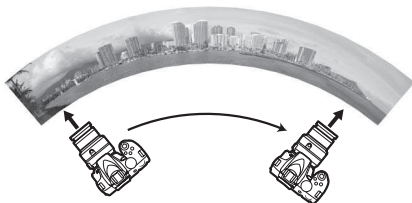

Panoramiche

La dimensione della panoramica può essere selezionata utilizzando l'opzione **Dimensione dell'immagine** nel menu di ripresa; scegliere tra **Panoramica normale** e **Panoramica ampia** (☐ 88). Un messaggio di errore viene visualizzato se la fotocamera effettua una ripresa panoramica troppo rapidamente o con poca regolarità. Si noti che, poiché i panorami sono composti da più immagini, i punti di giunzione tra le immagini potrebbero essere visibili e i risultati desiderati potrebbero non essere ottenuti con soggetti in movimento o con luci al neon o con altri soggetti che mostrano rapide variazioni in colore o luminosità, soggetti che sono troppo vicini alla fotocamera, soggetti scarsamente illuminati e soggetti come il cielo o il mare che sono di colore uniforme o contengono semplici motivi ripetuti.

La compensazione esposizione (☐ 118) può essere utilizzata per regolare l'esposizione fino a ± 3 EV in step di $1/3$ EV. Regolare la compensazione esposizione dopo l'avvio di live view nello step 1.







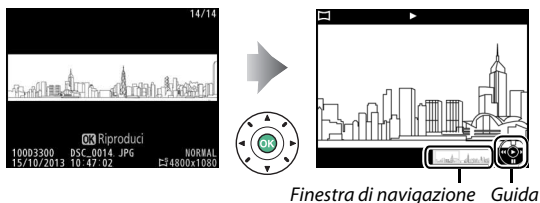

La panoramica completata sarà leggermente più piccola dell'area visibile nel display durante la ripresa. Non vengono registrate panoramiche se la ripresa termina prima del punto di metà corsa; se la ripresa termina dopo il punto di metà corsa ma prima del completamento della panoramica, la porzione non registrata verrà visualizzata in grigio. Le date non possono essere sovrastampate sulle panoramiche (☐ 254).

■ Visualizzazione delle panoramiche

Per visualizzare una panoramica, visualizzarla nella riproduzione a pieno formato (📖 170) e premere . L'avvio della panoramica sarà visualizzato con la dimensione più piccola che riempie il display e la fotocamera quindi scorrerà attraverso l'immagine nella direzione originale di effettuazione del panning. La posizione attuale viene indicata dalla finestra di navigazione.







È possibile eseguire le seguenti operazioni:

Per	Usare	Descrizione
Mettere in pausa		Per mettere in pausa la riproduzione.
Riprodurre		Riprendere la riproduzione quando la panoramica è in pausa o durante il riavvolgimento/avanzamento.
Andare avanti/ riavvolgere		Premere  per riavvolgere,  per avanzare. Se la riproduzione è in pausa, la panoramica si riavvolge o avanza di un segmento alla volta; tenere premuto il pulsante per un avanzamento o riavvolgimento continuo.
Tornare alla riproduzione a pieno formato		Premere  o  per tornare alla riproduzione a pieno formato.

Più info sulla fotografia





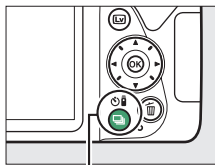





Scelta di un modo di scatto

Per scegliere come viene rilasciato l'otturatore (modo di scatto), premere il pulsante  (/), quindi selezionare l'opzione desiderata e premere .







Pulsante  (/)







Modo	Descrizione
	Fotogramma singolo: la fotocamera scatta una foto a ogni pressione del pulsante di scatto.
	Continuo: la fotocamera scatta foto mentre il pulsante di scatto viene premuto ( 68).
	Scatto silenzioso: come per il fotogramma singolo, con la differenza che il rumore della fotocamera è ridotto ( 70).
	Autoscatto: per scattare foto con l'autoscatto ( 71).
	Comando ritardato (ML-L3): l'otturatore viene rilasciato 2 sec. dopo la pressione del pulsante di scatto sul telecomando ML-L3 opzionale ( 97).
	Comando rapido (ML-L3): l'otturatore viene rilasciato quando il pulsante di scatto sul telecomando ML-L3 opzionale viene premuto ( 97).

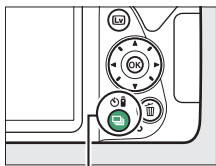

Scatto continuo (Modo sequenza)

Nel modo  (**Continuo**), la fotocamera scatta foto in sequenza mentre il pulsante di scatto viene premuto fino in fondo.

1 Premere il pulsante  (/ ).



Pulsante  (/ 

2 Scegliere  (**Continuo**).
Selezionare  (**Continuo**) e premere .



3 Mettere a fuoco.
Inquadrare lo scatto e mettere a fuoco.



4 Scattare le foto.
La fotocamera scatta le foto quando il pulsante di scatto viene premuto fino in fondo.



Il buffer di memoria

La fotocamera è dotata di un buffer di memoria per la memorizzazione temporanea, permettendo così di continuare la ripresa mentre le immagini vengono salvate sulla card di memoria. È possibile scattare fino a 100 foto in successione. In base al livello della batteria e al numero di immagini nel buffer, la registrazione potrebbe impiegare da alcuni secondi ad alcuni minuti. Se la batteria si scarica quando ci sono ancora immagini nel buffer, il rilascio dell'otturatore viene disattivato e le immagini vengono trasferite sulla card di memoria.

Frequenza fotogrammi

Per informazioni sul numero di foto che è possibile scattare nel modo di scatto in sequenza, vedere pagina 344. Le frequenze fotogrammi possono rallentare quando il buffer di memoria è pieno o la batteria è quasi scarica.

Il flash incorporato

Il modo di scatto in sequenza non può essere usato con il flash incorporato; ruotare la ghiera di selezione modo su  (□ 25) o disattivare il flash (□ 89).

Dimensione buffer

Il numero approssimativo di immagini che è possibile salvare nel buffer di memoria con le impostazioni attuali viene visualizzato nella visualizzazione numero di esposizioni rimanenti nel mirino mentre si preme il pulsante di scatto.





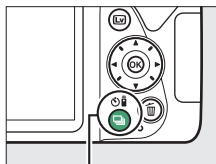

Scatto silenzioso

Scegliere questo modo per mantenere il rumore della fotocamera al minimo. Il segnale acustico non viene emesso quando la fotocamera mette a fuoco.

1 Premere il pulsante  (🔇/🔇).



Pulsante  (🔇/🔇)

2 Selezionare  (**Scatto silenzioso**).
Selezionare  (**Scatto silenzioso**) e premere .

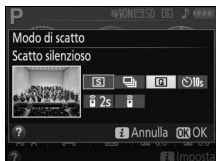

3 Premere il pulsante di scatto fino in fondo.
Premere il pulsante di scatto fino in fondo per scattare.





Modo autoscatto

L'autoscatto può essere utilizzato per autoritratti o per scatti di gruppo che includono il fotografo. Prima di procedere, innestare la fotocamera su un treppiedi o posizionarla su una superficie piana e stabile.

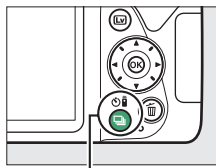
1 Premere il pulsante  (📷/📷).



Pulsante  (📷/📷)

2 Selezionare il modo
📷 (Autoscatto).
Selezionare 📷 (Autoscatto) e
premere .



3 Inquadrare la foto.



4 Scattare la foto.

Premere il pulsante di scatto a metà corsa per mettere a fuoco, quindi premere il pulsante di scatto fino in fondo. La spia autoscatto inizia a lampeggiare e viene emesso un segnale acustico. Due secondi prima di scattare la foto, la spia smette di lampeggiare e il segnale acustico diventa più veloce. L'otturatore verrà rilasciato dieci secondi dopo l'avvio del timer.

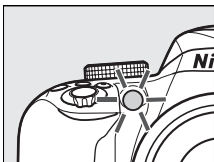



Si noti che il timer potrebbe non avviarsi o potrebbe non essere possibile scattare una foto se la fotocamera non è in grado di mettere a fuoco o in altre situazioni in cui non è possibile rilasciare l'otturatore. Per arrestare il timer senza scattare una foto, spegnere la fotocamera.

Coprire il mirino

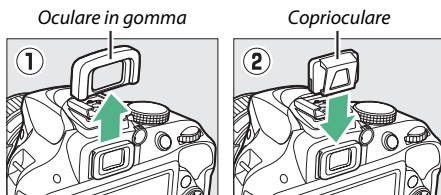
Per evitare che la luce che penetra attraverso il mirino appaia nella foto o interferisca con l'esposizione, si raccomanda di coprire il mirino con la mano o con altri oggetti, come un coprioculare opzionale (□ 307), quando si scattano foto con l'occhio lontano dal mirino. Per montare il coprioculare, rimuovere l'oculare in gomma (1) e inserire il coprioculare come illustrato (2).



Utilizzo del flash incorporato

Prima di scattare una foto con il flash nei modi che richiedono il sollevamento manuale del flash, premere il pulsante  (☑) per sollevare il flash e attendere che venga visualizzato l'indicatore  nel mirino (□ 31). La ripresa verrà interrotta se il flash viene sollevato dopo l'avvio dell'autoscatto.

L'opzione autoscatto del menu impostazioni

Per informazioni sulla scelta della durata dell'autoscatto e sul numero di foto scattate, vedere l'opzione **Autoscatto** nel menu impostazioni (□ 246).

Messa a fuoco (Fotografia con mirino)

Questa sezione descrive le opzioni di messa a fuoco disponibili quando le foto vengono inquadrate nel mirino. La messa a fuoco può essere regolata automaticamente o manualmente (vedere "Selezione del modo in cui la fotocamera mette a fuoco: modo messa a fuoco", di seguito). L'utente può inoltre selezionare il punto AF per la messa a fuoco automatica o manuale (☐ 80) oppure utilizzare il blocco della messa a fuoco per ricomporre le foto dopo la messa a fuoco (☐ 81).

Selezione del modo in cui la fotocamera mette a fuoco: modo messa a fuoco

Scegliere fra i seguenti modi messa a fuoco. Si noti che **AF-S** e **AF-C** sono disponibili solo nei modi **P**, **S**, **A** e **M**.

Opzione	Descrizione
AF-A AF automatico	La fotocamera seleziona automaticamente l'autofocus singolo quando il soggetto è fermo, l'autofocus continuo quando il soggetto è in movimento. L'otturatore può essere rilasciato soltanto se la fotocamera è in grado di mettere a fuoco.
AF-S AF singolo	Per soggetti fermi. La messa a fuoco si blocca quando il pulsante di scatto viene premuto a metà corsa. L'otturatore può essere rilasciato soltanto se la fotocamera è in grado di mettere a fuoco.
AF-C AF-continuo	Per soggetti in movimento. La fotocamera mette a fuoco continuamente mentre il pulsante di scatto è premuto a metà corsa. L'otturatore può essere rilasciato soltanto se la fotocamera è in grado di mettere a fuoco.
MF Messa a fuoco manuale	Per mettere a fuoco manualmente (☐ 83).

1 Visualizzare le opzioni del modo messa a fuoco.

Premere il pulsante **i**, quindi selezionare il modo messa a fuoco attuale nella visualizzazione informazioni e premere **OK**.

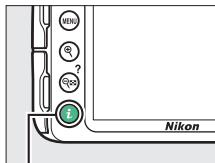

Pulsante **i**



2 Scegliere un modo messa a fuoco.

Selezionare un modo messa a fuoco e premere **OK**.

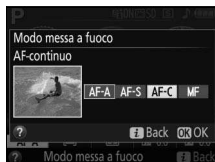

✔ Messa a fuoco a inseguimento predittivo

Nel modo **AF-C** o quando è selezionato l'autofocus continuo nel modo **AF-A**, la fotocamera avvierà la messa a fuoco a inseguimento predittivo se il soggetto si muove verso la fotocamera mentre il pulsante di scatto è premuto a metà corsa. Ciò permette alla fotocamera di mantenere la messa a fuoco mentre cerca di prevedere dove si situerà il soggetto quando l'otturatore verrà rilasciato.

✔ Autofocus continuo

In modo **AF-C** oppure quando autofocus continuo è selezionato in modo **AF-A**, la fotocamera dà priorità più alta alla risposta di messa a fuoco (ha un range di messa a fuoco più ampio) rispetto al modo **AF-S**, e l'otturatore potrebbe essere rilasciato prima che sia visualizzato l'indicatore di messa a fuoco.

Ottenere buoni risultati con l'autofocus

L'autofocus non permette di ottenere prestazioni ottimali nelle condizioni elencate di seguito. Lo scatto dell'otturatore potrebbe essere disattivato se la fotocamera non è in grado di effettuare la messa a fuoco in queste condizioni, oppure l'indicatore di messa a fuoco (●) potrebbe essere visualizzato e la fotocamera potrebbe emettere un segnale acustico, consentendo lo scatto anche quando il soggetto non è a fuoco. In questi casi, mettere a fuoco manualmente (☐ 83) o utilizzare il blocco della messa a fuoco (☐ 81) per mettere a fuoco un altro soggetto alla stessa distanza e quindi ricomporre la foto.

Contrasto minimo o inesistente tra il soggetto e lo sfondo.

Esempio: il soggetto è dello stesso colore dello sfondo.



Il punto AF contiene oggetti posti a distanze diverse dalla fotocamera.

Esempio: il soggetto è all'interno di una gabbia.



Il soggetto è dominato da motivi geometrici regolari.

Esempio: persiane o una fila di finestre di un grattacielo.



Il punto AF contiene aree con differenze di luminosità molto forti.

Esempio: il soggetto è per metà in ombra.

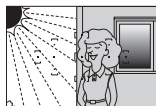

Gli oggetti sullo sfondo appaiono più grandi rispetto al soggetto.

Esempio: un edificio è nell'inquadratura dietro il soggetto.



Il soggetto contiene molti dettagli particolareggiati.

Esempio: un campo di fiori o altri soggetti piccoli o con variazione di luminosità ridotta.

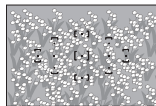

L'illuminatore ausiliario AF

Se il soggetto è scarsamente illuminato, l'illuminatore ausiliario AF si accenderà automaticamente per agevolare l'operazione di autofocus quando il pulsante di scatto è premuto a metà corsa (si applicano alcune limitazioni; □ 331). Tenere presente che l'illuminatore potrebbe riscaldarsi quando viene usato più volte in rapida successione e si spegnerà automaticamente per proteggere la lampada dopo un periodo di uso continuo. Il normale funzionamento riprende dopo una breve pausa.

Illuminatore ausiliario AF

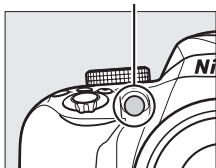

Scelta del modo in cui viene selezionato il punto AF: modo area AF

Per scegliere come viene selezionato il punto AF per l'autofocus. Si noti che i modi area AF [AF] (**AF ad area dinamica**) e [3D] (**Tracking 3D (11 punti)**) non sono disponibili quando **AF-S** è selezionato per il modo messa a fuoco.

Opzione	Descrizione
[AF] AF a punto singolo	Per soggetti fermi. Il punto AF viene selezionato manualmente; la fotocamera mette a fuoco solo il soggetto nel punto AF selezionato.
[AF] AF ad area dinamica	Per soggetti non fermi. Nei modi di messa a fuoco AF-A e AF-C , l'utente seleziona il punto AF mediante il multi-selettore (□ 80), ma la fotocamera metterà a fuoco in base alle informazioni ottenute dai punti AF circostanti se il soggetto lascia per breve tempo il punto selezionato.
[3D] Tracking 3D (11 punti)	Nei modi messa a fuoco AF-A e AF-C , l'utente seleziona il punto AF mediante il multi-selettore (□ 80). Se il soggetto si sposta dopo che la fotocamera ha messo a fuoco, la fotocamera usa il tracking 3D per selezionare un nuovo punto AF e mantenere la messa a fuoco bloccata sul soggetto originale mentre il pulsante di scatto viene premuto a metà corsa.
[AF] Area AF auto	La fotocamera rileva automaticamente il soggetto e seleziona il punto AF.

1 Visualizzare le opzioni del modo area AF.

Premere il pulsante **i**, quindi selezionare il modo area AF attuale nella visualizzazione informazioni e premere **OK**.

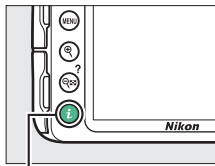

Pulsante **i**



2 Scegliere un modo area AF.

Selezionare un'opzione e premere **OK**.

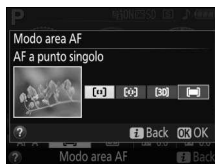

Modo area AF



Le selezioni del modo area AF effettuate in modi di ripresa diversi da **P**, **S**, **A** o **M** vengono resettate quando viene selezionato un altro modo di ripresa.

Tracking 3D (11 punti)

Se il soggetto esce dal mirino, togliere il dito dal pulsante di scatto e ricomporre la foto con il soggetto nel punto AF selezionato. Si noti che quando il pulsante di scatto viene premuto a metà corsa, i colori dell'area circostante il punto AF sono memorizzati nella fotocamera. Di conseguenza, il tracking 3D potrebbe non produrre i risultati desiderati con soggetti che sono dello stesso colore dello sfondo.

Selezione punto AF

Nel modo messa a fuoco manuale o quando l'autofocus è combinato con modi area AF diversi da  (**Area AF auto**), è possibile scegliere tra 11 punti AF, consentendo la composizione di foto con il soggetto principale quasi ovunque nell'inquadratura.

- 1 Scegliere un modo area AF diverso da  (**Area AF auto**;  78).



- 2 Tornare alla visualizzazione di ripresa. Premere  per tornare alla visualizzazione di ripresa.

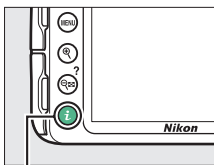

Pulsante 

- 3 Selezionare il punto AF. Utilizzare il multi-selettore per selezionare il punto AF nel mirino o nella visualizzazione informazioni mentre gli esposimetri sono attivi. Premere  per selezionare il punto AF centrale.

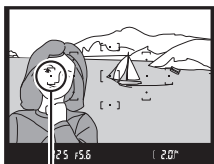

Punto AF



Blocco della messa a fuoco

Il blocco della messa a fuoco può essere usato per modificare la composizione dopo la messa a fuoco nei modi messa a fuoco **AF-A**, **AF-S** e **AF-C** (☞ 74), consentendo di eseguire la messa a fuoco di un soggetto che non sarà in un punto AF nella composizione finale. Se la fotocamera non è in grado di mettere a fuoco con l'autofocus (☞ 76), il blocco della messa a fuoco può essere usato anche per ricomporre la foto dopo la messa a fuoco su un altro soggetto alla stessa distanza di quello originale. Il blocco della messa a fuoco ha la massima efficacia quando è selezionata un'opzione diversa da **[] (Area AF auto)** per il modo area AF (☞ 78).

1 Mettere a fuoco.

Posizionare il soggetto nel punto AF selezionato e premere a metà corsa il pulsante di scatto per avviare la messa a fuoco. Verificare che l'indicatore di messa a fuoco (●) sia visualizzato nel mirino.



2 Bloccare la messa a fuoco.

Modi messa a fuoco AF-A e AF-C: con il pulsante di scatto premuto a metà corsa (①), premere il pulsante AE-L/AF-L (●) (②) per bloccare la messa a fuoco. La messa a fuoco rimane bloccata mentre viene premuto il pulsante AE-L/AF-L (●), anche se in seguito il dito viene rimosso dal pulsante di scatto.

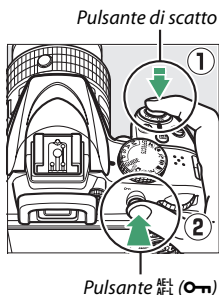

Modo messa a fuoco AF-S: la messa a fuoco si blocca automaticamente quando appare l'indicatore di messa a fuoco e rimane bloccata finché non si toglie il dito dal pulsante di scatto. La messa a fuoco può inoltre essere bloccata premendo il pulsante  (●) (vedere sopra).

3 Ricomporre la foto e scattare.

La messa a fuoco rimane bloccata tra gli scatti se si tiene premuto il pulsante di scatto a metà corsa (AF-S) o si tiene premuto il pulsante

 (●), consentendo di scattare più foto in successione con la stessa impostazione di messa a fuoco.

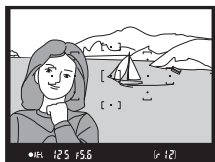

Non modificare la distanza tra la fotocamera e il soggetto mentre è attivo il blocco della messa a fuoco. Se il soggetto si muove, eseguire nuovamente la messa a fuoco alla nuova distanza.

Blocco esposizione automatica

Premendo il pulsante  (●) allo step 2 si blocca anche l'esposizione (□ 116).

Messa a fuoco manuale

La messa a fuoco manuale può essere utilizzata quando l'autofocus non è disponibile o non produce i risultati desiderati (☞ 76).

1 Impostare il selettore del modo di messa a fuoco dell'obiettivo.

Se l'obiettivo è dotato di un commutatore modo A-M, M/A-M o A/M-M, far scorrere il commutatore su **M**.

Commutatore modo A-M



Commutatore modo M/A-M



2 Mettere a fuoco.

Per mettere a fuoco manualmente, regolare l'anello di messa a fuoco dell'obiettivo finché l'immagine visualizzata sul campo opaco del mirino non è a fuoco. Le foto possono essere scattate in qualsiasi momento, anche se l'immagine non è a fuoco.

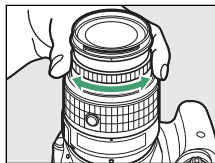

■ Il telemetro elettronico

Se l'obiettivo ha un'apertura massima di $f/5.6$ o più veloce, l'indicatore di messa a fuoco del mirino può essere usato per confermare se il soggetto nel punto AF selezionato è a fuoco (può essere selezionato un punto AF qualsiasi tra gli 11 punti AF). Dopo aver posizionato il soggetto nel punto AF selezionato, premere il pulsante di scatto a metà corsa e ruotare l'anello di messa a fuoco dell'obiettivo finché non viene visualizzato l'indicatore di messa a fuoco (●). Si noti che, con i soggetti elencati a pagina 76, l'indicatore di messa a fuoco potrebbe a volte essere visualizzato anche quando il soggetto non è a fuoco; confermare la messa a fuoco nel mirino prima della ripresa.



✔ Selezione della messa a fuoco manuale con la fotocamera

Se l'obiettivo supporta M/A (esclusione dell'autofocus manuale) o A/M (esclusione dell'autofocus manuale/priorità AF), la messa a fuoco manuale può inoltre essere selezionata impostando il modo messa a fuoco della fotocamera su **MF** (messa a fuoco manuale; □ 74). La messa a fuoco può quindi essere regolata manualmente, indipendentemente dal modo selezionato con l'obiettivo.

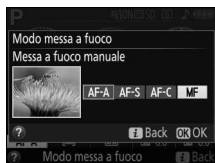

✔ Posizione del piano focale

La posizione del piano focale è indicata dall'indicatore del piano focale sul corpo macchina della fotocamera. La distanza fra la flangia di innesto obiettivo e il piano focale è di 46,5 mm.

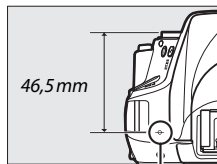

Indicatore del piano focale

Qualità e dimensione dell'immagine

La qualità e la dimensione dell'immagine, insieme, determinano lo spazio occupato da ciascuna foto sulla card di memoria. Le immagini di dimensioni maggiori con qualità migliore possono essere stampate in formati più grandi, tuttavia richiedono maggiore spazio in memoria, consentendo la memorizzazione di un numero minore di tali immagini nella card di memoria (☞ 362).

Qualità dell'immagine

Per scegliere un formato file e un rapporto di compressione (qualità dell'immagine).

Opzione	Tipo file	Descrizione
NEF (RAW) + JPEG Fine	NEF/JPEG	Vengono salvate due immagini: un'immagine in formato NEF (RAW) e un'immagine JPEG di qualità fine.
NEF (RAW)	NEF	I dati RAW a 12 bit provenienti dal sensore di immagine vengono salvati direttamente nella card di memoria. Le impostazioni come il bilanciamento del bianco e il contrasto possono essere regolate dopo la ripresa.
JPEG Fine	JPEG	Per registrare le immagini in formato JPEG a un rapporto di compressione di circa 1 : 4 (qualità Fine).
JPEG Normal		Per registrare le immagini in formato JPEG a un rapporto di compressione di circa 1 : 8 (qualità Normale).
JPEG Basic		Per registrare le immagini in formato JPEG a un rapporto di compressione di circa 1 : 16 (qualità Basic).

- 1** Visualizzare le opzioni di qualità dell'immagine.
Premere il pulsante **i**, quindi selezionare la qualità dell'immagine attuale nella visualizzazione informazioni e premere **OK**.

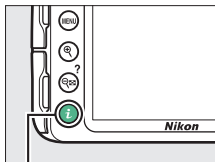

Pulsante **i**



- 2** Scegliere un tipo di file.
Selezionare un'opzione e premere **OK**.



Immagini in formato NEF (RAW)

Si noti che l'opzione selezionata per la dimensione dell'immagine non ha effetto sulla dimensione delle immagini in formato NEF (RAW) o NEF (RAW) + JPEG. **Stampa data** (☐ 254) non è disponibile con impostazioni di qualità dell'immagine NEF (RAW) o NEF (RAW) + JPEG.



Le immagini in formato NEF (RAW) possono essere visualizzate sulla fotocamera oppure utilizzando software come Capture NX 2 (disponibile separatamente; ☐ 307) o ViewNX 2 (in dotazione). È possibile creare copie in formato JPEG delle immagini in formato NEF (RAW) utilizzando l'opzione **Elaborazione NEF (RAW)** nel menu di ritocco (☐ 275).

NEF (RAW) + JPEG

Quando le foto scattate in formato **NEF (RAW) + JPEG Fine** sono visualizzate sulla fotocamera, solamente l'immagine JPEG verrà visualizzata. Quando vengono cancellate le foto scattate con queste impostazioni, verranno cancellate sia le immagini in formato NEF sia quelle in formato JPEG.

Dimensione dell'immagine

Scegliere una dimensione per le immagini JPEG:

Dimensione dell'immagine	Dimensione (pixel)	Formato di stampa (cm) *
 Grande	6.000 × 4.000	50,8 × 33,9
 Medio	4.496 × 3.000	38,1 × 25,4
 Piccola	2.992 × 2.000	25,3 × 16,9

* Dimensione approssimativa quando si stampa a 300 dpi. La dimensione di stampa in pollici è uguale alla dimensione dell'immagine in pixel divisa per la risoluzione stampante in dots per inch (dpi; 1 pollice = circa 2,54 cm).

1 Visualizzare le opzioni di dimensione dell'immagine.

Premere il pulsante **i**, quindi selezionare la dimensione dell'immagine attuale nella visualizzazione informazioni e premere **OK**.

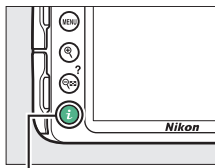

Pulsante **i**



2 Scegliere una dimensione dell'immagine.

Selezionare un'opzione e premere **OK**.



Panoramica semplificata

Le seguenti opzioni sono disponibili nel modo  (☐ 63).

Dimensione dell'immagine	Dimensione dell'immagine (pixel) *	Formato di stampa (cm) †
Panoramica normale	Effettuazione di un panning orizzontale della fotocamera: 4.800 × 1.080	40,6 × 9,1
	Effettuazione di un panning verticale della fotocamera: 1.632 × 4.800	13,8 × 40,6
Panoramica ampia	Effettuazione di un panning orizzontale della fotocamera: 9.600 × 1.080	81,3 × 9,1
	Effettuazione di un panning verticale della fotocamera: 1.632 × 9.600	13,8 × 81,3

* Le cifre delle panoramiche orizzontali e verticali sono invertite se la fotocamera viene ruotata di 90 gradi.

† Dimensione approssimativa quando si stampa a 300 dpi. La dimensione di stampa in pollici è uguale alla dimensione dell'immagine in pixel divisa per la risoluzione stampante in dots per inch (dpi; 1 pollice = circa 2,54 cm).



Utilizzo del flash incorporato

La fotocamera supporta una gamma di modi flash per fotografare soggetti scarsamente illuminati o in controluce.

Modi sollevamento auto

Nei modi , , , , , , ,  e , il flash incorporato si solleva automaticamente e si attiva quando necessario.

1 Scegliere un modo flash.

Tenendo premuto il pulsante  (), ruotare la ghiera di comando finché il modo flash desiderato non appare nella visualizzazione informazioni.

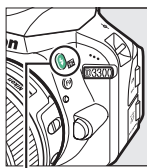

Pulsante  ()

+



Ghiera di comando



Visualizzazione informazioni

2 Scattare le foto.



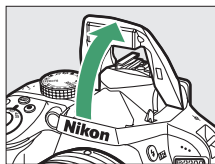

Il flash si solleva se necessario quando viene premuto il pulsante di scatto a metà corsa e si attiva al momento dello scatto della foto. *Se il flash non si solleva*

automaticamente, NON cercare di sollevarlo manualmente. La mancata osservanza di questa precauzione potrebbe danneggiare il flash.



■ Modi flash

Sono disponibili i seguenti modi flash:

- **⚡AUTO** (Auto): quando l'illuminazione è scarsa o il soggetto è in controluce, il flash si solleva automaticamente quando il pulsante di scatto viene premuto a metà corsa e si attiva in base alle necessità. Non disponibile nel modo .
- **⚡👁️AUTO** (Auto + riduzione occhi rossi): usare per i ritratti. Il flash si solleva e si attiva come richiesto, ma prima che si attivi l'illuminatore riduzione occhi rossi si illumina per aiutare a ridurre l'effetto "occhi rossi". Non disponibile in modo .
- **🕒** (Senza flash): il flash non si attiva.
- **⚡👁️AUTO SLOW** (Slow sync auto + occhi rossi): come per auto con riduzione occhi rossi, eccetto che vengono utilizzati tempi di posa lunghi per catturare l'illuminazione dello sfondo. Usare per i ritratti scattati di notte o con scarsa illuminazione. Disponibile nel modo .
- **⚡AUTO SLOW** (Slow sync auto): vengono utilizzati tempi di posa lunghi per catturare l'illuminazione dello sfondo in scatti effettuati di notte o con scarsa illuminazione. Disponibile nel modo .

La visualizzazione informazioni

Il modo flash può anche essere selezionato nella visualizzazione informazioni.





Modi sollevamento manuale

Nei modi **P, S, A, M**, il flash deve essere sollevato manualmente. Il flash non si attiva se non è sollevato.

1 Sollevare il flash.

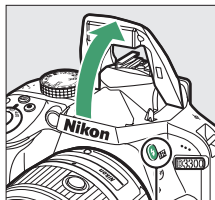
Premere il pulsante  per sollevare il flash.



Pulsante 

2 Scegliere un modo flash.

Tenendo premuto il pulsante , ruotare la ghiera di comando finché il modo flash desiderato non appare nella visualizzazione informazioni.

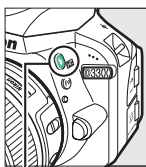

Pulsante 

+



Ghiera di comando



Visualizzazione informazioni

3 Scattare le foto.

Il flash si attiva quando viene scattata una foto.

■ Modi flash

Sono disponibili i seguenti modi flash:

- ⚡ (Fill flash): il flash si attiva ad ogni scatto.
- ⚡👁️ (riduzione occhi rossi): usare per i ritratti. Il flash si attiva a ogni scatto ma prima che si attivi, l'illuminatore riduzione occhi rossi si illumina per aiutare a ridurre l'effetto "occhi rossi".
- ⚡👁️ SLOW (Sincro su tempi lenti + occhi rossi): come per "riduzione occhi rossi", sopra, ad eccezione del fatto che il tempo di posa si allunga automaticamente per catturare l'illuminazione dello sfondo di notte o in condizioni di scarsa illuminazione. Usare quando si desidera includere l'illuminazione dello sfondo nei ritratti. Non disponibile nei modi **S** e **M**.
- ⚡ SLOW (Sincro su tempi lenti): come per "fill flash", sopra, ad eccezione del fatto che il tempo di posa si allunga automaticamente per catturare l'illuminazione dello sfondo di notte o in condizioni di luce scarsa. Usare quando si desidera catturare sia il soggetto, sia lo sfondo. Non disponibile nei modi **S** e **M**.
- ⚡ SLOW REAR (Seconda tendina + sincro su tempi lenti): come per "sincro sulla seconda tendina", di seguito, ad eccezione del fatto che il tempo di posa si allunga automaticamente per catturare l'illuminazione dello sfondo di notte o in condizioni di luce scarsa. Usare quando si desidera catturare sia il soggetto, sia lo sfondo. Non disponibile nei modi **S** e **M**.
- ⚡ REAR (Sincro sulla seconda tendina): il flash si attiva appena prima della chiusura dell'otturatore, creando una scia di luce dietro le fonti luminose in movimento come mostrato in basso a destra. Non disponibile nei modi **P** e **A**.



Sincro sulla prima tendina



Sincro sulla seconda tendina

📌 Abbassamento del flash incorporato

Per risparmiare energia quando il flash non è in uso, premerlo delicatamente verso il basso finché non scatta in posizione.

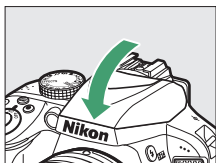

📌 Il flash incorporato

Per informazioni sugli obiettivi che possono essere usati con il flash incorporato, vedere pagina 295. Rimuovere il paraluce per evitare ombre. Il flash ha un campo minimo di 0,6 m e non può essere usato nel campo macro degli obiettivi zoom con funzione macro.

Lo scatto dell'otturatore potrebbe essere disattivato brevemente per proteggere il flash dopo che è stato utilizzato per più scatti consecutivi. Il flash può essere usato nuovamente dopo una breve pausa.

📌 Tempi di posa disponibili con il flash incorporato

Il tempo di posa è limitato ai seguenti intervalli quando viene usato il flash incorporato:

Modo	Tempo di posa	Modo	Tempo di posa
AUTO, $\frac{1}{2}$, $\frac{1}{4}$, $\frac{1}{8}$, VI, POP, $\frac{1}{2}$, $\frac{1}{4}$, $\frac{1}{8}$, P, A	$\frac{1}{200}$ – $\frac{1}{60}$ sec.	S	$\frac{1}{200}$ –30 sec.
$\frac{1}{2}$	$\frac{1}{200}$ –1 sec.	M	$\frac{1}{200}$ –30 sec., Bulb, Time

Tempi di posa lunghi fino a $\frac{1}{30}$ sec. sono disponibili in modo $\frac{1}{2}$ quando la riduzione vibrazioni (📄 355) è attiva. Tempi di posa lunghi fino a 30 sec. sono disponibili nei modi P e A quando è selezionato sincro su tempi lenti, seconda tendina + sincro su tempi lenti o sincro su tempi lenti + occhi rossi.





Diaframma, sensibilità e campo flash

Il campo di utilizzo del flash varia in base a sensibilità (equivalenza ISO) e diaframma.

Diaframma alla sensibilità ISO equivalente a								Campo approssimativo
100	200	400	800	1600	3200	6400	12800	m
1,4	2	2,8	4	5,6	8	11	16	1,0–8,5
2	2,8	4	5,6	8	11	16	22	0,7–6,0
2,8	4	5,6	8	11	16	22	32	0,6–4,2
4	5,6	8	11	16	22	32	—	0,6–3,0
5,6	8	11	16	22	32	—	—	0,6–2,1
8	11	16	22	32	—	—	—	0,6–1,5
11	16	22	32	—	—	—	—	0,6–1,1
16	22	32	—	—	—	—	—	0,6–0,7

Sensibilità ISO

La sensibilità della fotocamera alla luce può essere regolata in base alla quantità di luce disponibile. All'aumentare della sensibilità ISO, diviene necessaria meno luce per produrre un'esposizione, permettendo tempi di posa più brevi o diaframmi più chiusi. Disturbi (pixel luminosi distribuiti in modo casuale, effetto nebbia o linee) sono più probabili all'impostazione di Hi 1, equivalente a ISO 25.600. Scegliere **Auto** consente alla fotocamera di impostare automaticamente la sensibilità ISO in risposta alle condizioni di luce; per utilizzare auto nei modi **P, S, A** e **M**, selezionare **Controllo automatico ISO** per l'opzione **Impostazioni sensibilità ISO** nel menu di ripresa (☰ 227).

Modo	Sensibilità ISO
AUTO,  ,  ,  , 	Auto
P, S, A, M	100–12.800 in step di 1 EV; Hi 1
Altri modi di ripresa	Auto; 100–12.800 in step di 1 EV; Hi 1

1 Visualizzare le opzioni di sensibilità ISO.

Premere il pulsante **i**, quindi selezionare la sensibilità ISO attuale nella visualizzazione informazioni e premere **OK**.

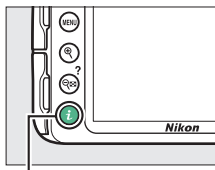

Pulsante **i**

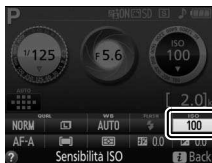

-
- 2 Scegliere una sensibilità ISO.**
Selezionare un'opzione e
premere .



Scatto a distanza



Uso di un telecomando ML-L3 opzionale

Il telecomando opzionale ML-L3 (☞ 308) può essere utilizzato per ridurre il movimento della fotocamera o per gli autoritratti. Prima di procedere, innestare la fotocamera su un treppiedi o posizionarla su una superficie piana e stabile.

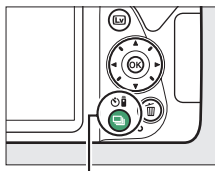
1 Premere il pulsante  (☺/Ⓜ).



Pulsante  (☺/Ⓜ)

2 Selezionare un modo comando a distanza.
Selezionare  2s (**Comando ritardato (ML-L3)**) o  (**Comando rapido (ML-L3)**) e premere .

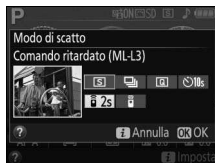

3 Inquadrare la foto.

Controllare la messa a fuoco premendo il pulsante di scatto a metà corsa.



4 Scattare la foto.

Da una distanza di 5 m o inferiore, puntare il trasmettitore dell'ML-L3 verso uno dei due ricevitori infrarossi della fotocamera (☐ 1, 2) e premere il pulsante di scatto dell'ML-L3. *Nel modo comando a distanza ritardato*, la spia autoscatto si illumina per circa due secondi prima del rilascio dell'otturatore. *Nel modo comando a distanza rapido*, la spia autoscatto lampeggia dopo il rilascio dell'otturatore.

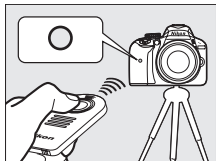

Si noti che il timer potrebbe non avviarsi o potrebbe non essere scattata una foto se la fotocamera non è in grado di mettere a fuoco o in altre situazioni in cui non è possibile rilasciare l'otturatore.

Prima di usare il telecomando ML-L3

Prima di usare il telecomando ML-L3 per la prima volta, rimuovere il foglietto di plastica trasparente usato per isolare la batteria.

Coprire il mirino

Per evitare che la luce che penetra attraverso il mirino appaia nella foto o interferisca con l'esposizione, si raccomanda di coprire il mirino con la mano o con altri oggetti, come un coprioculare opzionale (☐ 307), prima di scattare foto con l'occhio lontano dal mirino (☐ 73).



Il pulsante di scatto della fotocamera/Altri dispositivi di comando a distanza

Se un modo comando a distanza ML-L3 viene selezionato e l'otturatore viene rilasciato con qualsiasi mezzo diverso da un telecomando ML-L3 (per esempio, il pulsante di scatto della fotocamera o il pulsante dell'otturatore su un cavo di scatto o un telecomando opzionali), la fotocamera funzionerà in modo di scatto a fotogramma singolo.

Uscita dal modo comando a distanza

Il modo comando a distanza viene annullato automaticamente se non vengono scattate foto prima del tempo selezionato per l'opzione **Tempo attesa telecom. (ML-L3)** nel menu impostazioni (☐ 247). Il modo comando a distanza viene annullato anche se la fotocamera viene spenta o le opzioni di ripresa sono azzerate utilizzando **Reset menu di ripresa**.

Uso del flash incorporato

Prima di scattare una foto con il flash nei modi sollevamento manuale (☐ 91), premere il pulsante  (~~☐ 92~~) per sollevare il flash e attendere che l'indicatore  venga visualizzato nel mirino (☐ 31). La ripresa verrà interrotta se il flash viene sollevato dopo che il pulsante di scatto dell'ML-L3 viene premuto. Se il flash è necessario, la fotocamera risponderà al pulsante di scatto dell'ML-L3 solo dopo che il flash si è caricato. Nei modi sollevamento auto, il flash inizia la carica quando è selezionato un modo comando a distanza; quando il flash è carico, si solleva automaticamente e si attiverà quando necessario.

Telecomandi

Il comando a distanza è disponibile anche con varie combinazioni dei telecomandi WR-R10, WR-T10 e WR-1 (☐ 308), quando i pulsanti di scatto sui telecomandi eseguono le stesse funzioni del pulsante di scatto della fotocamera. Per ulteriori informazioni, consultare il manuale fornito con i telecomandi.

Modi P, S, A e M

Tempo di posa e diaframma

I modi **P**, **S**, **A** e **M** offrono differenti gradi di controllo su tempo di posa e diaframma:



Modo		Descrizione
P	Auto programmato (☐ 102)	Consigliato per istantanee e in altre situazioni in cui vi sia poco tempo per regolare le impostazioni della fotocamera. La fotocamera imposta tempo di posa e diaframma per un'esposizione ottimale.
S	Auto a priorità di tempi (☐ 104)	Utilizzare per bloccare o rendere confuso il movimento. L'utente sceglie il tempo di posa; la fotocamera seleziona il diaframma per ottenere i migliori risultati.
A	Auto a priorità di diaframmi (☐ 106)	Utilizzare per rendere confuso lo sfondo o per mettere a fuoco sia il soggetto sia lo sfondo. L'utente sceglie il diaframma; la fotocamera seleziona il tempo di posa per ottenere i migliori risultati.
M	Manuale (☐ 108)	L'utente controlla sia il tempo di posa sia il diaframma. Impostare il tempo di posa su "Bulb" o "Time" per esposizioni lunghe.

Tempo di posa e diaframma

Il tempo di posa e il diaframma sono visualizzati nel mirino e nella visualizzazione informazioni.

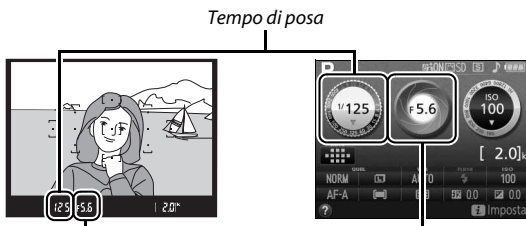

Diaframma



Tempi di posa veloci ($1/1.600$ sec. in questo esempio) congelano il movimento.

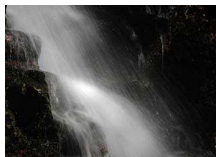

Tempi di posa lunghi (qui 1 sec.) rendono confuso il movimento.



Diaframmi aperti (per esempio f/5.6; ricordare che minore è il numero f, più aperto è il diaframma) sfocano i dettagli davanti e dietro al soggetto principale.



Diaframmi chiusi (f/22 in questo caso) portano a fuoco sia lo sfondo sia il primo piano.

Programma flessibile

Nel modo **P**, possono essere selezionate diverse combinazioni di tempo di posa e diaframma ruotando la ghiera di comando ("programma flessibile"). Ruotare la ghiera verso destra per diaframmi aperti (numeri f/ bassi) e tempi di posa veloci, a sinistra per diaframmi chiusi (numeri f/ alti) e tempi di posa lunghi. Tutte le combinazioni producono la stessa esposizione.

Ruotare verso destra per rendere confusi i dettagli dello sfondo o per fermare il movimento.

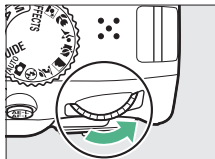

Ghiera di comando

Ruotare verso sinistra per aumentare la profondità di campo o rendere confuso il movimento.

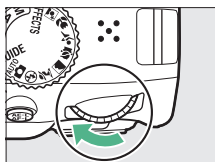

Mentre è in effetto il programma flessibile, appare un indicatore **P*** nel mirino e nella visualizzazione informazioni. Per ripristinare le impostazioni predefinite di tempo di posa e diaframma, ruotare la ghiera di comando finché l'indicatore non è più visualizzato, scegliere un altro modo o spegnere la fotocamera.



Modo S (Auto a priorità di tempi)

Questo modo consente di controllare il tempo di posa: scegliere tempi di posa veloci per "congelare" il movimento, tempi di posa lunghi per suggerire il movimento grazie alla sfocatura degli oggetti in movimento. La fotocamera regola automaticamente il diaframma per un'esposizione ottimale.



*Tempi di posa veloci (es. $\frac{1}{1.600}$ sec.)
congelano il movimento.*

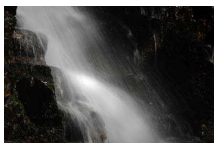

*Tempi di posa lunghi (es. 1 sec.)
rendono confuso il movimento.*

Per scegliere un tempo di posa:

- 1** Ruotare la ghiera di selezione modo su S.

Ghiera di selezione modo

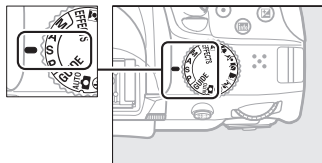

2 Scegliere un tempo di posa.

Ruotare la ghiera di comando per scegliere il tempo di posa desiderato: ruotare verso destra per tempi più veloci, a sinistra per tempi più lunghi.

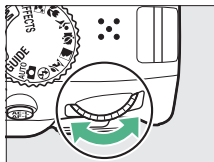

Ghiera di comando



Modo A (Auto a priorità di diaframmi)

In questo modo, è possibile regolare il diaframma per controllare la profondità di campo (la distanza davanti e dietro al soggetto principale che sembra essere a fuoco). La fotocamera regola automaticamente il tempo di posa per un'esposizione ottimale.



I diaframmi aperti (numeri f/ bassi, es. f/5.6) rendono confusi i dettagli dietro e davanti al soggetto principale.



I diaframmi chiusi (numeri f/ alti, es. f/22) mettono a fuoco il primo piano e lo sfondo.

Per scegliere un diaframma:

- 1** Ruotare la ghiera di selezione modo su A.

Ghiera di selezione modo

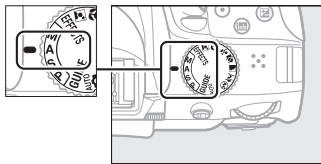

2 Scegliere un diaframma.

Ruotare la ghiera di comando verso sinistra per diaframmi più aperti (numeri f/ più bassi), verso destra per diaframmi più chiusi (numeri f/ più alti).

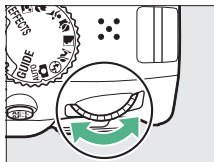

Ghiera di comando



Modo M (Manuale)



Nel modo manuale, l'utente controlla sia il tempo di posa sia il diaframma. Tempi di posa "Bulb" e "Time" sono disponibili per esposizioni lunghe di luci in movimento, stelle, scenari notturni o fuochi d'artificio (📖 110).

- 1** Ruotare la ghiera di selezione modo su **M**.

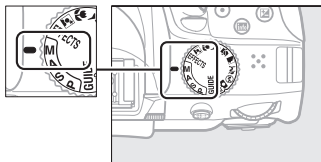
Ghiera di selezione modo



2 Scegliere diaframma e tempo di posa.

Controllando l'indicatore di esposizione (vedere di seguito), regolare il tempo di posa e il diaframma. Il tempo di posa è selezionato ruotando la ghiera di comando (a destra per tempi di posa più veloci, a sinistra per tempi più lunghi). Per regolare il diaframma, tenere premuto il pulsante  () mentre si ruota la ghiera di comando (verso sinistra per diaframmi più aperti/ numeri f/ più bassi e a destra per diaframmi più chiusi numeri f/ più alti).

Tempo di posa



Ghiera di comando



Diaframma

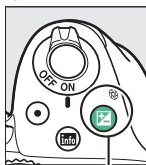

Pulsante  ()



Ghiera di comando



L'indicatore di esposizione

Se è collegato un obiettivo CPU () 289) ed è selezionato un tempo di posa diverso da "Bulb" o "Time", l'indicatore di esposizione nel mirino e nella visualizzazione informazioni mostra se la foto sarà sotto o sovraesposta alle impostazioni attuali.

Esposizione ottimale	Sottoesposta di $\frac{1}{3}$ EV	Sovraesposta di oltre 2 EV
- . 0 . +	- . 0 . +	- . 0  +

Esposizioni lunghe (Solo modo M)

Selezionare i seguenti tempi di posa per esposizioni lunghe di luci in movimento, stelle, scenari notturni o fuochi d'artificio.

- **Bulb** (b, L, b): l'otturatore rimane aperto mentre il pulsante di scatto viene premuto fino in fondo. Per evitare sfocature, usare un treppiedi oppure un telecomando (☞ 308) o un cavo di scatto (☞ 309) opzionali.
- **Time** (- -): avviare l'esposizione utilizzando il pulsante di scatto sulla fotocamera o su un comando a distanza, un cavo di scatto o un telecomando opzionali. L'otturatore rimane aperto per trenta minuti oppure finché il pulsante non viene premuto una seconda volta.



Lunghezza di esposizione:

35 sec.

Diaframma: f/25

Prima di procedere, montare la fotocamera su un treppiedi o posizionarla su una superficie piana e stabile. Per evitare che la luce che penetra attraverso il mirino appaia nella foto o interferisca con l'esposizione, si raccomanda di coprire il mirino con la mano o con altri oggetti, come un coprioculare opzionale (☞ 307), prima di scattare foto con l'occhio lontano dal mirino (☞ 73). Per evitare la perdita di alimentazione prima che l'esposizione sia completa, usare una batteria completamente carica. Si noti che del disturbo (macchie luminose, pixel luminosi distribuiti in modo casuale o effetto nebbia) potrebbe essere presente nelle esposizioni lunghe; prima di riprendere, selezionare **Si** per **Riduzione disturbo** nel menu di ripresa (☞ 226).

- 1** Ruotare la ghiera di selezione modo su M.

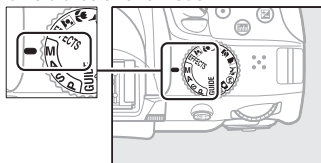
Ghiera di selezione modo

- 2** Scegliere il tempo di posa.
Ruotare la ghiera di comando per scegliere un tempo di posa di Bulb (b u l b).

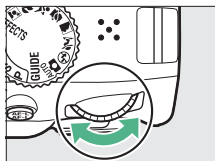
*Ghiera di comando*

- 3** Scattare la foto.
Dopo avere messo a fuoco, premere il pulsante di scatto della fotocamera, il telecomando o il cavo di scatto opzionali fino in fondo. Rimuovere il dito dal pulsante di scatto quando l'esposizione è completa.

- 1 Ruotare la ghiera di selezione modo su M.

Ghiera di selezione modo

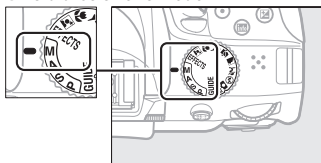

- 2 Scegliere il tempo di posa.
Ruotare la ghiera di comando verso sinistra per scegliere un tempo di posa di "Time" (- -).

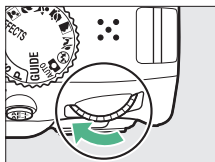

Ghiera di comando







- 3 Aprire l'otturatore.
Dopo aver messo a fuoco, premere il pulsante di scatto sulla fotocamera o sul comando a distanza, il cavo di scatto o il telecomando opzionali fino in fondo.

4 Chiudere l'otturatore.

Ripetere l'operazione eseguita allo step 3 (la ripresa termina automaticamente se non viene premuto il pulsante dopo 30 minuti).



Telecomandi ML-L3

Se si utilizza un comando a distanza ML-L3, selezionare uno dei seguenti modi comando a distanza come descritto a pagina 97:  2s (**Comando ritardato (ML-L3)**) o  (**Comando rapido (ML-L3)**). Si noti che se si sta utilizzando un comando a distanza ML-L3, le foto saranno scattate in modo "Time" anche quando "Bulb"/   è selezionato per il tempo di posa.

Esposizione

Misurazione esposimetrica

Consente di scegliere il modo in cui la fotocamera imposta l'esposizione.

Metodo	Descrizione
 Misurazione matrix	Consente di ottenere risultati naturali nella maggior parte delle situazioni. La fotocamera misura un'ampia area dell'inquadratura e imposta l'esposizione in base alla distribuzione contrasto, al colore, alla composizione e alla distanza.
 Misuraz. pond. centrale	Misurazione esposimetrica classica per i ritratti. La fotocamera misura l'intera inquadratura ma assegna il peso maggiore all'area centrale. Consigliata quando si utilizzano filtri con fattore di esposizione (fattore filtro) superiore a 1x.
 Misurazione spot	Scegliere questo modo per garantire che il soggetto sia esposto correttamente, anche se lo sfondo è molto più luminoso o più scuro. La fotocamera misura il punto AF attuale; utilizzare per la misurazione esposimetrica di soggetti non centrati.

- 1** Visualizzare le opzioni di misurazione esposimetrica. Premere il pulsante **i**, quindi selezionare il metodo misurazione esposimetrica attuale nella visualizzazione informazioni e premere **OK**.

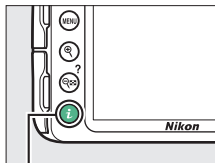

Pulsante **i**







- 2** Scegliere un metodo di misurazione esposimetrica. Selezionare un'opzione e premere **OK**.



Misurazione spot

Se **[] (Area AF auto)** è selezionato per il modo area AF durante la fotografia tramite mirino (**[] 78**), la fotocamera eseguirà la misurazione del punto AF centrale.

Blocco esposizione automatica

Usare il blocco esposizione automatica per ricomporre le foto dopo aver usato  (**Misuraz. pond. centrale**) e  (**Misurazione spot**) per misurare l'esposizione; si noti che il blocco esposizione automatica non è disponibile nel modo  o .

1 Misurare l'esposizione.

Premere il pulsante di scatto a metà corsa.



2 Bloccare l'esposizione.

Con il pulsante di scatto premuto a metà corsa (1) e il soggetto posizionato nel punto AF, premere il pulsante AE-L / AF-L () (2) per bloccare l'esposizione.

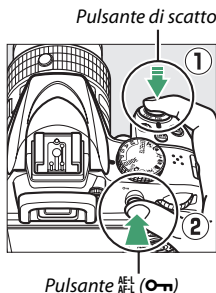

Mentre è attivo il blocco esposizione, un indicatore **AE-L** appare nel mirino.



3 Ricomporre la foto.

Tenendo premuto il pulsante **AE-L/AF-L** (●), ricomporre la foto e scattare.





Regolazione del tempo di posa e del diaframma

Quando il blocco esposizione è attivo, le impostazioni elencate di seguito possono essere regolate senza alterare il valore di misurazione esposimetrica calcolato:

Modo	Impostazione
Auto programmato	Tempo di posa e diaframma (programma flessibile;  103)
Auto a priorità di tempi	Tempo di posa
Auto a priorità di diaframmi	Diaframma

Non è possibile modificare il metodo di misurazione esposimetrica mentre è attivo il blocco esposizione.

Compensazione dell'esposizione

La compensazione dell'esposizione è utilizzata per modificare il valore di esposizione suggerito dalla fotocamera, consentendo di ottenere foto più chiare o più scure (📖 345). Risulta più efficace quando usata con  (**Misuraz. pond. centrale**) o  (**Misurazione spot**) (📖 114).







-1 EV



*Nessuna compensazione
dell'esposizione*



+1 EV

Per scegliere un valore di compensazione dell'esposizione, tenere premuto il pulsante  () e ruotare la ghiera di comando finché il valore desiderato non viene selezionato nel mirino o nella visualizzazione informazioni. L'esposizione normale può essere ripristinata impostando la compensazione dell'esposizione su ± 0 (le regolazioni della compensazione dell'esposizione nei modi  e  saranno ripristinate quando viene selezionato un altro modo). La compensazione dell'esposizione non viene ripristinata quando la fotocamera viene spenta.

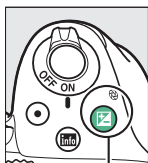

Pulsante  ()



Ghiera di comando



Visualizzazione informazioni



-0,3 EV

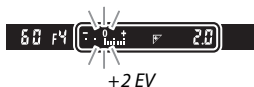

+2 EV

La visualizzazione informazioni

Le opzioni di compensazione dell'esposizione possono essere accessibili anche dalla visualizzazione informazioni ( 9).



Modo M

Nel modo **M**, la compensazione dell'esposizione ha effetto solo sull'indicatore di esposizione.

Utilizzo di un flash

Quando è utilizzato un flash, la compensazione dell'esposizione influisce sia sul livello di esposizione dello sfondo sia sul livello del flash.

Compensazione flash

La compensazione flash viene usata per alterare la potenza del flash rispetto al livello consigliato dalla fotocamera, cambiando la luminosità del soggetto principale in relazione allo sfondo. La potenza del flash può essere aumentata per rendere più luminoso il soggetto principale o ridotta per evitare alte luci o riflessi indesiderati (📖 347).

Tenere premuti i pulsanti ⚡ (⚡) e 📷 (📷) e ruotare la ghiera di comando finché il valore desiderato non viene selezionato nel mirino o nella visualizzazione informazioni. In generale, valori positivi rendono più luminoso il soggetto principale, valori negativi lo rendono più scuro. La potenza normale del flash può essere ripristinata impostando la compensazione flash su ± 0 . La compensazione flash non viene ripristinata quando la fotocamera è spenta.

Pulsante ⚡ (⚡)

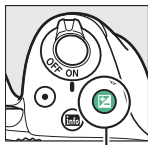
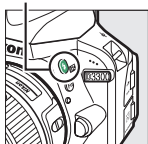

Pulsante 📷 (📷)

+



Ghiera di comando



Visualizzazione informazioni



-0,3 EV



+1 EV

La visualizzazione informazioni

Le opzioni di compensazione flash possono essere accessibili anche dalla visualizzazione informazioni (☰ 9).





Flash esterni opzionali

La compensazione flash è inoltre disponibile con i flash esterni opzionali che supportano il Sistema di illuminazione creativa Nikon (CLS; vedere pagina 300). La compensazione flash selezionata con il flash esterno opzionale viene aggiunta alla compensazione flash selezionata con la fotocamera.

Preservazione dei dettagli nelle alte luci e nelle ombre

D-Lighting attivo

Il D-Lighting attivo consente di conservare i particolari nelle zone di alte luci e ombre, creando foto con un contrasto naturale. Utilizzare per scene con alto contrasto, per esempio quando si fotografano scene all'aperto particolarmente luminose attraverso una porta o una finestra oppure si riprendono soggetti in ombra in una giornata di sole. D-Lighting attivo non è consigliato nel modo **M**; con altri modi, è più efficace quando viene utilizzato con  (**Misurazione matrix**;  114).



D-Lighting attivo: No



D-Lighting attivo: Sì

1 Visualizzare le opzioni del D-Lighting attivo.

Per visualizzare i menu, premere il pulsante **MENU**. Selezionare **D-Lighting attivo** nel menu di ripresa e premere ►.

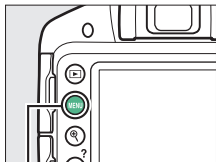

Pulsante MENU

MENU DI RIPRESA	
Reset menu di ripresa	--
Qualità dell'immagine	NORM
Dimensione dell'immagine	
Bilanciamento del bianco	AUTO
Imposta Picture Control	ESD
Controllo distorsione auto	OFF
Spazio colore	sRGB
D-Lighting attivo	ON

2 Scegliere un'opzione.

Selezionare **Sì** o **No** e premere **OK** (☰ 345).



✓ **D-Lighting attivo**







Potrebbe apparire del disturbo (pixel luminosi distribuiti in modo casuale, effetto nebbia o linee) nelle foto scattate con il D-Lighting attivo. Con alcuni soggetti potrebbe presentarsi un'ombreggiatura irregolare. Il D-Lighting attivo non può essere usato con sensibilità ISO di Hi 1.

✓ **"D-Lighting attivo" contro "D-Lighting"**

D-Lighting attivo consente di regolare l'esposizione prima della ripresa per ottimizzare la gamma dinamica, mentre l'opzione **D-Lighting** nel menu di ritocco (☰ 266) consente di schiarire le ombre nelle foto dopo la ripresa.

Bilanciamento del bianco

Il bilanciamento del bianco garantisce che i colori non vengano influenzati dal colore della sorgente luminosa. Il bilanciamento del bianco auto è consigliato per la maggior parte delle sorgenti luminose; altri valori possono essere selezionati, se necessario, in base al tipo di sorgente:

Opzione	Descrizione
AUTO Auto	Regolazione automatica del bilanciamento del bianco. Consigliata nella maggior parte delle situazioni.
 Incandescenza	Utilizzare in presenza di luce incandescente.
 Fluorescenza	Utilizzare in presenza delle sorgenti luminose elencate a pagina 126.
 Sole diretto	Utilizzare con soggetti illuminati da luce solare diretta.
 Flash	Utilizzare con il flash.
 Nuvoloso	Utilizzare in presenza di luce solare filtrata da nuvole.
 Ombra	Utilizzare in presenza di luce solare, con soggetti in ombra.
PRE Premisurazione manuale	Per misurare il bilanciamento del bianco o copiare il bilanciamento del bianco da una foto esistente (☐ 129).

- 1** Visualizzare le opzioni di bilanciamento del bianco. Premere il pulsante **i**, quindi selezionare l'impostazione del bilanciamento del bianco attuale nella visualizzazione informazioni e premere **OK**.

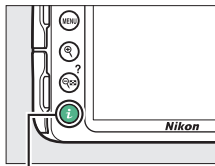

Pulsante **i**

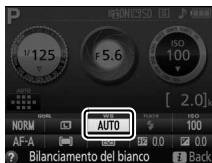

- 2** Selezionare un'opzione di bilanciamento del bianco. Selezionare un'opzione e premere **OK**.

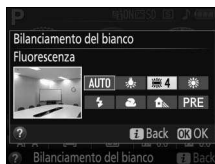

Il menu di ripresa





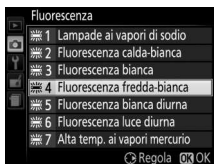







Il bilanciamento del bianco può essere selezionato usando l'opzione **Bilanciamento del bianco** nel menu di ripresa (☐ 222), che può essere usata anche per una regolazione fine del bilanciamento del bianco (☐ 127) o per misurare un valore per il bilanciamento del bianco premisurato (☐ 129).

L'opzione  **Fluorescenza** nel menu **Bilanciamento del bianco** può essere usata per selezionare la sorgente luminosa fra i tipi di lampada mostrati a destra.



Temperatura di colore

Il colore percepito di una sorgente luminosa varia in base all'osservatore e ad altre condizioni. La temperatura di colore è una misura oggettiva del colore di una sorgente luminosa, definito in riferimento alla temperatura alla quale un oggetto dovrebbe essere riscaldato per irradiare luce alla stessa lunghezza d'onda. Mentre le sorgenti di luce con una temperatura di colore intorno a 5.000–5.500 K appaiono bianche, le sorgenti di luce con una temperatura di colore più bassa, come le lampadine a incandescenza, appaiono leggermente gialle o rosse. Le sorgenti luminose con una temperatura di colore più alta appaiono sfumate di blu. Le opzioni di bilanciamento del bianco della fotocamera sono adattate alle seguenti temperature di colore (tutte le cifre sono approssimate):

-  (lampade ai vapori di sodio): **2.700 K**
-  (incandescenza)/
•  (fluorescenza calda-bianca): **3.000 K**
-  (fluorescenza bianca): **3.700 K**
-  (fluorescenza fredda-bianca): **4.200 K**
-  (fluorescenza bianca diurna): **5.000 K**
-  (sole diretto): **5.200 K**
-  (flash): **5.400 K**
-  (nuvoloso): **6.000 K**
-  (fluorescenza luce diurna): **6.500 K**
-  (alta temp. ai vapori mercurio): **7.200 K**
-  (ombra): **8.000 K**

Taratura del bilanciamento del bianco

È possibile effettuare una taratura del bilanciamento del bianco in modo da compensare le variazioni di colore della sorgente luminosa o per introdurre in una foto una dominante colore intenzionale. Il bilanciamento del bianco può essere tarato mediante l'opzione **Bilanciamento del bianco** nel menu di ripresa.

- 1** Selezionare un'opzione di bilanciamento del bianco. Premere **MENU** per visualizzare i menu, quindi selezionare **Bilanciamento del bianco** nel menu di ripresa e premere ►. Selezionare l'opzione di bilanciamento del bianco desiderata e premere ► (se è selezionata **Fluorescenza**, selezionare il tipo di illuminazione desiderato e premere ►; si noti che la taratura non è disponibile con **Premisurazione manuale**).

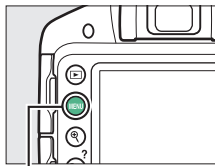

Pulsante MENU



2 Eseguire la taratura del bilanciamento del bianco.

Utilizzare il multi-selettore per tarare il bilanciamento del bianco.

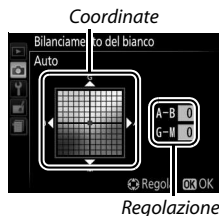

✓ Taratura del bilanciamento del bianco

I colori presenti sugli assi di taratura sono relativi, non assoluti. Per esempio, spostare il cursore su **B** (blu) quando è selezionata un'impostazione "calda" come  (incandescenza), renderà le foto leggermente più "fredde" ma non le renderà effettivamente di colore blu.

3 Salvare le modifiche e uscire.

Premere .



Premisurazione manuale

La premisurazione manuale viene utilizzata per registrare e richiamare le impostazioni di bilanciamento del bianco personalizzate per scatti con sorgenti luminose varie o per compensare sorgenti luminose con una forte dominante di colore. Sono disponibili due metodi per l'impostazione della premisurazione del bilanciamento del bianco:

Metodo	Descrizione
Misura	Posizionare un oggetto di colore bianco o grigio neutro sotto la stessa luce che sarà utilizzata nella foto finale e misurare il bilanciamento del bianco con la fotocamera (vedere di seguito).
Usa foto	Il bilanciamento del bianco viene copiato dall'immagine sulla card di memoria (☞ 133).

■ ■ *Misurazione di un valore premisurato per il bilanciamento del bianco*

1 Illuminare un oggetto di riferimento.

Posizionare un oggetto bianco o grigio neutro sotto la stessa luce che sarà utilizzata nella foto finale.

2 Visualizzare le opzioni di bilanciamento del bianco.

Per visualizzare i menu, premere il pulsante MENU. Selezionare **Bilanciamento del bianco** nel menu di ripresa e premere ► per visualizzare le opzioni di bilanciamento del bianco. Selezionare **Premisurazione manuale** e premere ►.

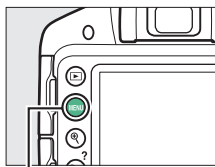

Pulsante MENU

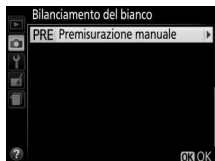

- 3** Selezionare **Misura**.
Selezionare **Misura** e
premere ►.

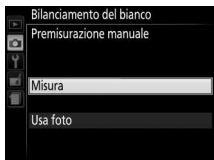

- 4** Selezionare **Sì**.
Sarà visualizzato il menu
mostrato a destra; selezionare
Sì e premere .

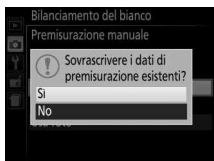

La fotocamera entrerà quindi
nel modo di premisurazione.

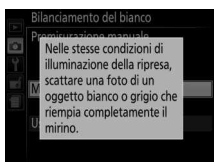

Quando la fotocamera è pronta per la
misurazione del bilanciamento del
bianco, nel mirino e nella
visualizzazione informazioni appare
P, r, E (PRE) lampeggiante.



5 Misurare il bilanciamento del bianco.

Prima che gli indicatori smettano di lampeggiare, inquadrare l'oggetto di riferimento in modo che riempia il mirino e premere il pulsante di scatto fino in fondo. Non viene registrata alcuna foto; il bilanciamento del bianco può essere misurato accuratamente anche quando la fotocamera non ha effettuato la messa a fuoco.



6 Verificare i risultati.

Se la fotocamera è stata in grado di misurare un valore per il bilanciamento del bianco, verrà visualizzato il messaggio mostrato a destra e lampeggerà **Wd** nel mirino per circa otto secondi prima che la fotocamera torni al modo di ripresa. Per tornare immediatamente al modo di ripresa, premere il pulsante di scatto a metà corsa.

Se l'illuminazione è troppo scarsa o troppo intensa, è possibile che la fotocamera non sia in grado di misurare il bilanciamento del bianco. Appairà un messaggio nella visualizzazione informazioni e un **no Wd** lampeggiante nel mirino per circa otto secondi. Tornare allo step 5 e misurare nuovamente il bilanciamento del bianco.

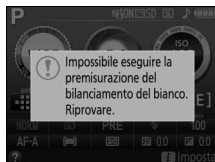

✔ Misurazione del bilanciamento del bianco premisurato

Se non viene eseguita alcuna operazione mentre i display lampeggiano, il modo di misurazione diretta termina nei tempi selezionati per l'opzione **Timer di autospegnimento** nel menu di ripresa (☐ 245). L'impostazione predefinita è otto secondi.

✔ Bilanciamento del bianco premisurato

La fotocamera può salvare solo un valore alla volta per la premisurazione del bilanciamento del bianco; il valore esistente verrà sostituito quando viene misurato un nuovo valore. Si noti che l'esposizione aumenta automaticamente di 1 EV quando si misura il bilanciamento del bianco; durante la ripresa nel modo **M**, regolare l'esposizione in modo che l'indicatore di esposizione mostri ± 0 (☐ 109).

✔ Altri metodi per misurare il bilanciamento del bianco premisurato

Per entrare nel modo di misurazione della premisurazione (vedere sopra) dopo aver selezionato la premisurazione del bilanciamento del bianco nella visualizzazione informazioni (☐ 125), premere **OK** per alcuni secondi. Se il bilanciamento del bianco è stato assegnato al pulsante **Fn** (☐ 251), si può attivare il modo di misurazione bilanciamento del bianco premisurato tenendo premuto il pulsante **Fn** per alcuni secondi dopo aver selezionato il bilanciamento del bianco premisurato con il pulsante **Fn** e la ghiera di comando.

✔ Cartoncini grigi

Per risultati più precisi, misurare il bilanciamento del bianco utilizzando un cartoncino grigio standard.

■ Copia del bilanciamento del bianco da una foto

Seguire gli step riportati di seguito per copiare un valore di bilanciamento del bianco da una foto esistente sulla card di memoria.

1 Selezionare **Premisurazione manuale**.

Per visualizzare i menu, premere il pulsante **MENU**. Selezionare **Bilanciamento del bianco** nel menu di ripresa e premere ► per visualizzare le opzioni di bilanciamento del bianco. Selezionare **Premisurazione manuale** e premere ►.

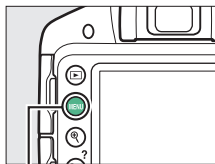

Pulsante MENU

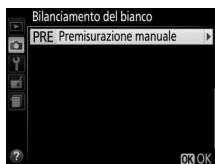

2 Selezionare **Usa foto**.

Selezionare **Usa foto** e premere ►.

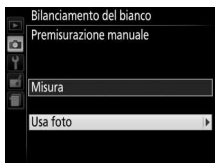

3 Scegliere **Seleziona foto**.

Selezionare **Seleziona foto** e premere ► (per saltare gli step rimanenti e utilizzare l'ultima immagine selezionata per il bilanciamento del bianco premisurato, selezionare **Questa foto**).



4 Scegliere una cartella.

Selezionare la cartella contenente la foto originale e premere ►.



5 Selezionare la foto originale.

Mantenere premuto il pulsante  per visualizzare l'immagine selezionata a pieno formato.



6 Copiare il bilanciamento del bianco.

Premere  per impostare il bilanciamento del bianco premisurato come valore di bilanciamento del bianco per la foto selezionata.









Picture Control

L'esclusivo sistema Picture Control di Nikon consente di condividere le impostazioni di elaborazione immagine, compresi nitidezza, contrasto, luminosità, saturazione e tinta, tra dispositivi e software compatibili.

Selezione di un Picture Control

Scegliere un Picture Control in base al soggetto o al tipo di scena.

Opzione	Descrizione
 Standard	Consigliata per la maggior parte delle situazioni, questa opzione impiega l'elaborazione standard per risultati equilibrati.
 Neutro	Un'ottima scelta per le foto che verranno successivamente sottoposte a elaborazioni o ritocchi complessi, questa opzione usa un'elaborazione minima per risultati naturali.
 Saturo	Scegliere questa opzione per far risaltare i colori primari nelle foto. Le immagini sono ottimizzate per un effetto di stampa fotografica saturo.
 Monocromatico	Per scattare foto monocromatiche.
 Ritratto	Per conferire una tonalità naturale e tenue alla pelle dei soggetti ritratti.
 Paesaggio	Per generare panorami e paesaggi metropolitani vivaci.

1 Visualizzare le opzioni Picture Control.

Per visualizzare i menu, premere il pulsante MENU. Selezionare **Imposta Picture Control** nel menu di ripresa e premere ►.

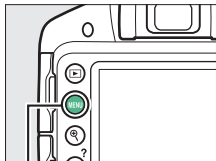

Pulsante MENU



2 Selezionare un Picture Control.

Selezionare un Picture Control e premere OK.



Modifica dei Picture Control

I Picture Control possono essere modificati per corrispondere alla scena o alla creatività dell'utente. Scegliere una combinazione equilibrata di impostazioni mediante **Regolazione rapida** o effettuare regolazioni manuali per le singole impostazioni.

1 Selezionare un Picture Control.

Premere **MENU** per visualizzare i menu, quindi selezionare **Imposta Picture Control** nel menu di ripresa e premere ►. Selezionare il Picture Control desiderato e premere ►.

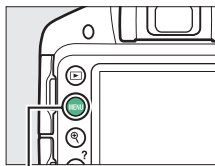

Pulsante MENU



2 Regolare le impostazioni.

Premere ▲ o ▼ per selezionare l'impostazione desiderata e premere ◀ o ▶ per scegliere un valore (139). Ripetere questo passaggio fino a quando non sono state regolate tutte le impostazioni, oppure selezionare **Regolazione rapida** per scegliere una combinazione di impostazioni preimpostata. Le impostazioni predefinite possono essere ripristinate premendo il pulsante .



3 Salvare le modifiche e uscire.

Premere .



I Picture Control modificati rispetto alle impostazioni predefinite sono indicati da un asterisco ("*").





Opzione		Descrizione
Regolazione rapida		Ridurre o aumentare l'effetto del Picture Control selezionato (si noti che in questo modo vengono ripristinate tutte le regolazioni manuali). Non disponibile con i Picture Control Neutro o Monocromatico .
Regolazioni manuali (tutti i Picture Control)	Nitidezza	Per controllare la nitidezza dei contorni. Selezionare A per regolare automaticamente la nitidezza in base al tipo di scena.
	Contrasto	Regolare manualmente il contrasto o selezionare A per lasciare che la fotocamera regoli automaticamente il contrasto.
	Luminosità	Alzare o abbassare la luminosità senza perdita di dettaglio nelle alte luci e nelle ombre.
Regolazioni manuali (solo non monocromatico)	Saturazione	Per controllare la saturazione dei colori. Selezionare A per regolare automaticamente la saturazione in base al tipo di scena.
	Tinta	Regolare la tinta.
Regolazioni manuali (solo monocromatico)	Effetti filtro	Per simulare l'effetto di filtri colorati su foto monocromatiche (☐ 141).
	Tono	Scegliere la tinta utilizzata nelle foto monocromatiche (☐ 141).

✔ "A" (Auto)

I risultati per nitidezza, contrasto e saturazione auto variano a seconda dell'esposizione e della posizione del soggetto nell'inquadratura.

✔ La griglia Picture Control

Per visualizzare un reticolo che indica la saturazione (solo controlli non monocromatici) e il contrasto per i Picture Control selezionati allo step 2, mantenere premuto il pulsante .

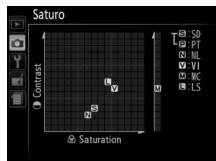

Le icone per i Picture Control che utilizzano contrasto e saturazione automatici vengono visualizzate in verde nella griglia Picture Control, e le linee appaiono parallele agli assi del reticolo.

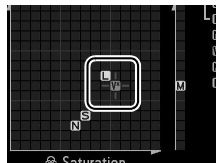

✔ Impostazioni precedenti

La linea al di sotto del display del valore nel menu impostazioni del Picture Control indica il valore precedente dell'impostazione.

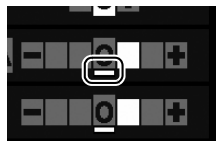

✔ Effetti filtro (Solo Monocromatico)

Le opzioni di questo menu simulano l'effetto dei filtri colorati su foto monocromatiche. Sono disponibili i seguenti effetti filtro:

Opzione		Descrizione
Y	Giallo	Aumenta il contrasto. Può essere utilizzato per attenuare la luminosità del cielo nelle foto di paesaggi. L'arancione produce un contrasto maggiore del giallo, il rosso un contrasto maggiore dell'arancione.
O	Arancione	
R	Rosso	
G	Verde	Rende più naturale il colore della pelle. Può essere utilizzato per i ritratti.

Si noti che gli effetti ottenuti con l'opzione **Effetti filtro** sono più evidenti rispetto a quelli ottenuti con filtri fisici in vetro.

✔ Tono (Solo Monocromatico)

Scegliere fra **B&W** (bianco e nero), **Sepia** (Seppia), **Cyanotype** (Viraggio cyrano) (monocromatico in tinta blu), **Red** (Rosso), **Yellow** (Giallo), **Green** (Verde), **Blue Green** (Blu-verde), **Blue** (Blu), **Purple Blue** (Viola-blu), **Red Purple** (Rosso-viola). Se si

preme ▼ quando è selezionata l'opzione **Tono**, vengono visualizzate le opzioni di saturazione.

Premere ◀ o ▶ per regolare la saturazione. Il controllo della saturazione non è disponibile quando è selezionato **B&W** (bianco e nero).



Live View

Inquadratura di foto nel monitor

Attenersi alla procedura seguente per scattare foto in live view.

- 1 Premere il pulsante .**
La vista attraverso l'obiettivo sarà visualizzata sul monitor.

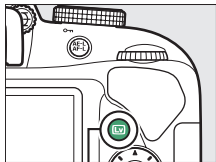





Pulsante 

- 2 Posizionare il punto AF.**
Posizionare il punto AF sul soggetto come descritto a pagina 147.



Punto AF

- 3 Mettere a fuoco.**
Premere il pulsante di scatto a metà corsa. Il punto AF lampeggia in verde mentre la fotocamera mette a fuoco. Se la fotocamera è in grado di mettere a fuoco, il punto AF viene visualizzato in verde; se la fotocamera non è in grado di mettere a fuoco, il punto AF lampeggia in rosso (si noti che è possibile scattare le foto anche quando il punto AF lampeggia in rosso; controllare la messa a fuoco nel monitor prima della ripresa). Ad eccezione dei modi  e , l'esposizione può essere bloccata premendo il pulsante  ().



4 Scattare la foto.

Premere il pulsante di scatto fino in fondo. Il monitor si spegne e la spia di accesso card di memoria si illumina durante la registrazione. *Non rimuovere la batteria o la card di memoria fino al termine*

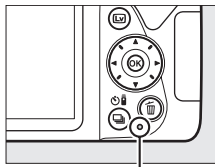





Spia di accesso card di memoria

della registrazione. Al termine della ripresa, la foto verrà visualizzata nel monitor per qualche secondo prima che la fotocamera torni in modo live view. Per uscire, premere il pulsante .

Messa a fuoco in Live View



Seguire la procedura seguente per scegliere i modi di messa a fuoco e di area AF e posizionare il punto AF.

■ Selezione del modo in cui la fotocamera mette a fuoco (Modo messa a fuoco)

I seguenti modi di messa a fuoco sono disponibili in live view (si noti che AF permanente non è disponibile nei modi , ,  e ):

Opzione	Descrizione
AF-S AF singolo	Per soggetti fermi. La messa a fuoco si blocca quando il pulsante di scatto viene premuto a metà corsa.
AF-F AF permanente	Per soggetti in movimento. La fotocamera mette a fuoco continuamente finché non viene premuto il pulsante di scatto. La messa a fuoco si blocca quando il pulsante di scatto viene premuto a metà corsa.
MF Messa a fuoco manuale	Per mettere a fuoco manualmente ( 154).

1 Visualizzare le opzioni di messa a fuoco.

Premere il pulsante , quindi selezionare il modo messa a fuoco attuale nella visualizzazione informazioni e premere .

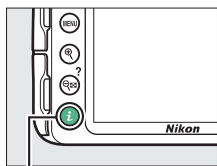

Pulsante 



2 Scegliere un'opzione di messa a fuoco.

Selezionare un'opzione e premere **OK**.



■ Selezione del modo in cui la fotocamera sceglie l'area (Modo area AF)

Nei modi diversi da **AUTO**, **☺** e **☺**, i seguenti modi area AF possono essere selezionati in live view (si noti che AF a inseguim. soggetto non è disponibile nei modi **☺**, **☺**, **☺**, **☺** e **☺**):

Opzione	Descrizione
AF con priorità al volto	Utilizzare per i ritratti. La fotocamera rileva automaticamente i soggetti del ritratto e li mette a fuoco.
AF area estesa	Utilizzare questa opzione per scatti manuali di paesaggi e altri soggetti, a eccezione dei ritratti. Usare il multi-selettore per selezionare il punto AF.
AF area normale	Utilizzare per mettere a fuoco un punto specifico nell'inquadratura. Si consiglia l'uso di un treppiedi.
AF a inseguim. soggetto	Utilizzare se si desidera mettere a fuoco per inseguire un soggetto selezionato.

- 1** Visualizzare i modi area AF.
Premere il pulsante **i**, quindi selezionare il modo area AF attuale nella visualizzazione informazioni e premere **OK**.

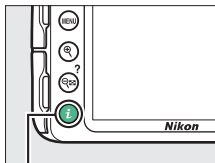

Pulsante **i**



- 2** Scegliere un modo area AF.
Selezionare un'opzione e premere **OK**.

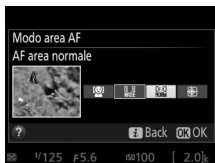



3 Scegliere il punto AF.

 **(AF con priorità al volto):** quando la fotocamera rileva il soggetto del ritratto, sarà visualizzato un bordo doppio giallo (se sono rilevati più volti, fino a un massimo di 35, la fotocamera metterà a fuoco il soggetto più vicino; per scegliere un soggetto differente, usare il multi-selettore). Se la fotocamera non è più in grado di rilevare il soggetto (perché, ad esempio, il soggetto ha distolto lo sguardo dalla fotocamera), il bordo non sarà più visualizzato.



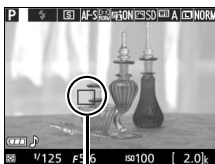

Punto AF

 **(AF area estesa e normale):** usare il multi-selettore per spostare il punto AF in una qualsiasi posizione nell'inquadratura, oppure premere  per posizionare il punto AF al centro dell'inquadratura.



Punto AF

 **(AF a inseguim. soggetto):** posizionare il punto AF sul soggetto e premere . Il punto AF inseguirà il soggetto selezionato mentre si muove attraverso l'inquadratura. Per terminare il focus tracking, premere  una seconda volta.



Punto AF

La visualizzazione Live View

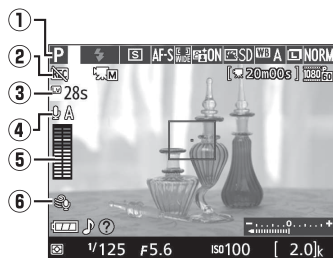

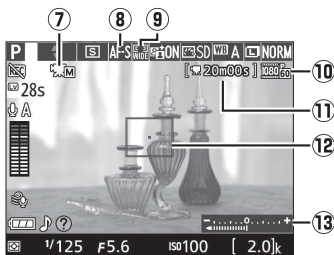

Voce	Descrizione	
① Modo di ripresa	Il modo attualmente selezionato con la ghiera di selezione modo.	25, 47, 50, 100
② Icona "Nessun filmato"	Indica che non è possibile registrare filmati.	—
③ Tempo rimanente	La quantità di tempo rimanente prima che live view termini automaticamente. Visualizzato se la ripresa terminerà entro 30 sec. o meno.	152, 161
④ Sensibilità del microfono	Sensibilità del microfono per la registrazione di filmati.	158
⑤ Livello sonoro	Livello sonoro per la registrazione audio. Visualizzato in rosso se il livello è troppo alto; regolare la sensibilità del microfono di conseguenza. Indicatori di canale sinistro (L) e destro (R) appaiono quando viene utilizzato il microfono ME-1 opzionale o un altro microfono stereo.	158
⑥ Attenuazione vento	Visualizzato quando è selezionato Sì per Impostazioni filmato > Attenuazione vento nel menu di ripresa.	159



Voce	Descrizione	
⑦ Indicatore impost. filmato manuali	Visualizzato quando è selezionato Si per Impost. filmato manuali nel modo M .	159
⑧ Modo messa a fuoco	Il modo messa a fuoco attuale.	144
⑨ Modo area AF	Il modo area AF attuale.	145
⑩ Dimensioni del fotogramma filmato	Le dimensioni dei fotogrammi dei filmati registrati in modo filmato.	158
⑪ Tempo rimanente (modo filmato)	Il tempo di registrazione rimanente nel modo filmato.	156
⑫ Punto AF	Il punto AF attuale. Il display varia a seconda dell'opzione selezionata per il modo area AF (□ 145).	147
⑬ Indicatore di esposizione	Indica se la foto sarà sottoesposta o sovraesposta utilizzando le impostazioni attuali (solo modo M).	109

Nota: il display viene mostrato con tutti gli indicatori accesi a scopo illustrativo.

Opzioni di visualizzazione registrazione live view/filmato

Premere il pulsante  per scorrere le opzioni di visualizzazione come mostrato di seguito (si noti che le opzioni di visualizzazione non sono disponibili nel modo ). Le zone cerchiare indicano i bordi del ritaglio del fotogramma del filmato.

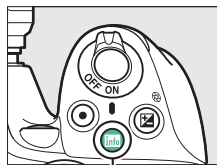

Pulsante 



Mostra indicatori foto

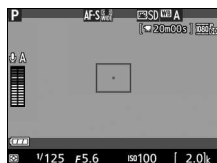

Mostra indicatori filmato

() 155)*

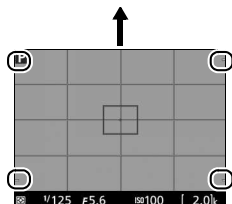

Reticolo*

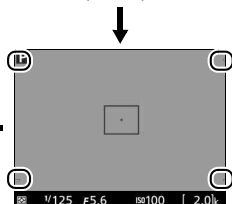

Nascondi indicatori*

* Un ritaglio che mostra l'area registrata viene visualizzato durante la registrazione di filmati quando dimensioni del fotogramma diverse da 640 x 424 sono selezionate per **Impostazioni filmato > Dimens./freq. fotogrammi** nel menu di ripresa ( 158; l'area all'esterno del ritaglio del fotogramma filmato viene mostrata in grigio quando gli indicatori filmato sono visualizzati).

Impostazioni della fotocamera

Tranne quando sono visualizzati gli indicatori filmato, è possibile accedere alle seguenti impostazioni di fotografia live view premendo il pulsante **i**: Qualità dell'immagine (☐ 85), Dimensione dell'immagine (☐ 87), Bilanciamento del bianco (☐ 124), Modo flash (☐ 90, 92), Sensibilità ISO (☐ 95), Modo messa a fuoco (☐ 144), Modo area AF (☐ 145), Misurazione esposimetrica (☐ 114), Compensazione flash (☐ 120) e Compensazione esposizione (☐ 118). Quando gli indicatori filmato sono visualizzati, le impostazioni filmato possono essere regolate (☐ 161).

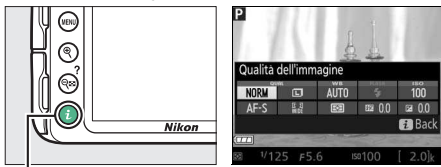

Pulsante **i**

Esposizione

A seconda della scena, l'esposizione potrebbe differire da quella che verrebbe ottenuta non usando il live view. La misurazione esposimetrica nel live view è regolata per adattarsi alla visualizzazione live view, produce fotografie con esposizione simile a quella vista sul monitor (si noti che la compensazione esposizione può essere visualizzata in anteprima sul monitor solo per i valori compresi tra -3 EV e +3 EV). Per evitare che la luce che penetra attraverso il mirino appaia nella foto o interferisca con l'esposizione, si raccomanda di coprire il mirino con la mano o con altri oggetti, come un coprioculare opzionale (☐ 307), prima di scattare foto con l'occhio lontano dal mirino (☐ 73).

HDMI

Quando la fotocamera è collegata a un dispositivo video HDMI, il monitor della fotocamera rimane acceso e il dispositivo video visualizza la vista attraverso l'obiettivo. Se il dispositivo supporta HDMI-CEC, selezionare **No** per l'opzione **HDMI > Controllo periferica** nel menu impostazioni (☐ 218) prima della ripresa in live view.

✔ Ripresa nel modo Live View

Sebbene non apparirà nell'immagine finale, nel monitor potrebbe essere visibile una distorsione se la fotocamera effettua una ripresa panoramica orizzontale o se un oggetto si sposta ad alta velocità attraverso l'inquadratura. Fonti di luce intense potrebbero lasciare immagini residue nel monitor quando si effettuano riprese panoramiche con la fotocamera. Potrebbero inoltre apparire punti luminosi. L'effetto flicker (sfarfallio della luce) e le strisce visibili nel monitor in presenza di lampade a fluorescenza, a vapori di mercurio o al sodio possono essere ridotti mediante **Riduzione dello sfarfallio** (☐ 241), sebbene possano essere comunque visibili nella foto finale con alcuni tempi di posa. Durante la ripresa nel modo live view, evitare di puntare la fotocamera verso il sole o altre fonti di luce intensa. La mancata osservanza di questa precauzione potrebbe danneggiare i circuiti interni della fotocamera.

Il live view termina automaticamente se la ghiera di selezione modo viene ruotata su **GUIDE** o la ghiera di selezione modo viene ruotata da **GUIDE** a un'altra impostazione.

Il live view potrebbe terminare automaticamente per evitare danni ai circuiti interni della fotocamera; uscire dal live view quando la fotocamera non è in uso. Si noti che la temperatura dei circuiti interni della fotocamera potrebbe aumentare causando dei disturbi (punti luminosi, pixel luminosi distribuiti in modo casuale o effetto nebbia) nei seguenti casi (la fotocamera potrebbe inoltre diventare chiaramente calda, ma ciò non indica un malfunzionamento):

- La temperatura ambiente è alta
- La fotocamera è stata utilizzata per periodi prolungati in live view o per registrare filmati
- La fotocamera è stata utilizzata nel modo di scatto in sequenza per periodi prolungati

Se il live view non si avvia quando si cerca di avviarlo, attendere che i circuiti interni si raffreddino e riprovare.

✔ Il display del conto alla rovescia

Viene visualizzato un conto alla rovescia 30 sec. prima che il live view termini automaticamente (☐ 148; il conto alla rovescia diventa rosso 5 sec. prima dello scadere del timer di autospegnimento (☐ 245) oppure se il live view sta per terminare per proteggere i circuiti interni). A seconda delle condizioni di ripresa, il timer potrebbe apparire immediatamente quando è selezionato il live view.

✔ Utilizzo dell'autofocus in Live View

In live view, l'autofocus è più lento e il monitor potrebbe schiarirsi o scurirsi mentre la fotocamera mette a fuoco. In alcuni casi, la fotocamera potrebbe non essere in grado di eseguire la messa a fuoco nelle situazioni elencate di seguito (si noti che a volte il punto AF potrebbe essere visualizzato in verde quando la fotocamera non è in grado di mettere a fuoco):





- Il soggetto contiene linee parallele al lato lungo dell'inquadratura
- Il soggetto è privo di contrasto
- Il soggetto nel punto AF contiene aree con differenze di luminosità molto forti o è illuminato da luce spot, da un'insegna al neon o da un'altra fonte di luce che varia in luminosità
- Con lampade a fluorescenza, a vapori di mercurio, a vapori di sodio o simili illuminazioni, appaiono effetto flicker (sfarfallio della luce) e righe
- Viene utilizzato un filtro a croce (stella) o un altro filtro speciale
- Il soggetto appare più piccolo del punto AF
- Il soggetto è dominato da motivi geometrici regolari (per es., tapparelle o una fila di finestre di un grattacielo)
- Il soggetto si muove

Inoltre, l'AF a inseguim. soggetto potrebbe non essere in grado di inseguire i soggetti se questi si muovono velocemente, escono dall'inquadratura o sono oscurati da altri oggetti, cambiano visibilmente in dimensione, colore o luminosità oppure sono troppo piccoli, troppo grandi, troppo chiari, troppo scuri o simili in colore o luminosità allo sfondo.

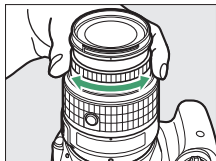
Messa a fuoco manuale

Per mettere a fuoco nel modo messa a fuoco manuale (☐ 83), ruotare l'anello di messa a fuoco finché il soggetto non è a fuoco.



Per ingrandire la visualizzazione sul monitor fino a circa 8,3 × per una messa a fuoco precisa, premere il pulsante . Quando la vista attraverso l'obiettivo viene ingrandita, appare una finestra di navigazione in una cornice grigia nell'angolo inferiore destro del display. Usare il multi-selettore per scorrere le aree dell'inquadratura non visibili nel monitor (disponibile solo se è selezionato  (**AF area estesa**) o  (**AF area normale**) per **Modo area AF**), oppure premere  (?) per ridurre l'ingrandimento.

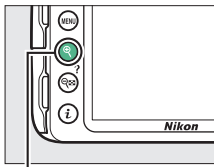

Pulsante 

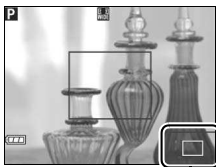

Finestra di navigazione

Registrazione e visualizzazione di filmati

Registrazione di filmati

È possibile registrare filmati nel modo live view.

1 Premere il pulsante .

La vista attraverso l'obiettivo sarà visualizzata sul monitor.

L'icona

Un'icona  (☞ 148) indica che non è possibile registrare filmati.

Prima della registrazione

Impostare il diaframma prima della registrazione nel modo **A** o **M** (☞ 106, 108).

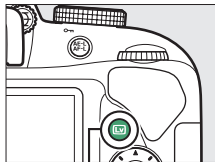

Pulsante 

2 Mettere a fuoco.

Inquadrare lo scatto iniziale e mettere a fuoco come descritto negli step 2 e 3 di "Inquadratura delle foto nel monitor"

(☞ 142; vedere anche "Messa a fuoco in Live View" alle pagine 144–147). Si noti che il numero di soggetti che possono essere rilevati in AF con priorità al volto diminuisce durante la registrazione di filmati.



3 Avviare la registrazione.

Premere il pulsante di registrazione filmato per avviare la registrazione. Un indicatore di registrazione e il tempo disponibile sono visualizzati sul monitor. Tranne che nei modi **AUTO** e **☺**, l'esposizione può essere bloccata premendo il pulsante **AE-L/AF-L** (🔑) (📖 116) o (nei modi **P**, **S**, **A** e **M**) modificata fino a ± 3 EV in step di $\frac{1}{3}$ EV premendo il pulsante **⊞** (⊞) e ruotando la ghiera di comando (📖 119; si noti che a seconda della luminosità del soggetto, le modifiche all'esposizione potrebbero non avere effetti visibili).

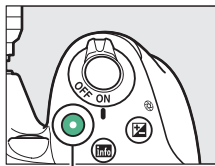

Pulsante di registrazione filmato

Indicatore di registrazione

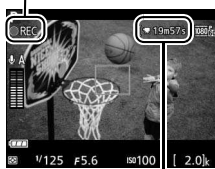

Tempo rimanente

4 Terminare la registrazione.

Premere nuovamente il pulsante di registrazione filmato per terminare la registrazione. La registrazione termina automaticamente se si raggiunge la lunghezza massima, la card di memoria è piena o viene selezionato un altro modo.

✔ Scatto di foto durante la ripresa di filmati

Per terminare la registrazione di un filmato, scattare una foto e tornare al live view, premere il pulsante di scatto fino in fondo, mantenendolo premuto fino allo scatto.

✔ Lunghezza massima

La lunghezza massima per i file singoli di filmati è di 4 GB (per i tempi massimi di registrazione, vedere pagina 158); si noti che in base alla velocità di scrittura della card di memoria, la ripresa potrebbe terminare prima di raggiungere questa lunghezza (📖 310).

✔ **Registrazione di filmati**

Effetto flicker (sfarfallio della luce), righe o distorsioni potrebbero essere visibili sul monitor e nel filmato finale con lampade a fluorescenza, a vapore di mercurio o al sodio o se si effettuano riprese panoramiche orizzontali con la fotocamera o quando un oggetto si muove ad alta velocità nell'inquadratura (sfarfallio e righe possono essere ridotti usando

Riduzione dello sfarfallio; □ 241). Fonti di luce intense potrebbero lasciare immagini residue quando si effettua una ripresa panoramica. Potrebbero inoltre apparire bordi distorti, colori alterati, effetti moiré e punti luminosi. Potrebbero apparire righe luminose in alcune aree del fotogramma se il soggetto viene illuminato brevemente da un flash o da altre sorgenti luminose intense temporanee. Durante la registrazione di filmati, evitare di puntare la fotocamera verso il sole o altre fonti di luce intense. La mancata osservanza di questa precauzione potrebbe danneggiare i circuiti interni della fotocamera.

La fotocamera può registrare sia video sia audio; non coprire il microfono durante la registrazione. Si noti che il microfono incorporato potrebbe registrare il rumore prodotto dall'obiettivo durante l'autofocus e la riduzione vibrazioni.

Durante la registrazione di filmati non si può utilizzare l'illuminazione del flash.

Il live view potrebbe terminare automaticamente per evitare danni ai circuiti interni della fotocamera; uscire dal live view quando la fotocamera non è in uso. Si noti che la temperatura dei circuiti interni della fotocamera potrebbe aumentare causando dei disturbi (punti luminosi, pixel luminosi distribuiti in modo casuale o effetto nebbia) nei seguenti casi (la fotocamera potrebbe inoltre diventare chiaramente calda, ma ciò non indica un malfunzionamento):

- La temperatura ambiente è alta
- La fotocamera è stata utilizzata per periodi prolungati in live view o per registrare filmati
- La fotocamera è stata utilizzata nel modo di scatto in sequenza per periodi prolungati

Se il live view non si avvia quando si cerca di avviare live view o la registrazione di filmati, attendere che i circuiti interni si raffreddino e riprovare.

La misurazione matrix viene usata indipendentemente dal metodo di misurazione esposimetrica selezionato. Il tempo di posa e la sensibilità ISO vengono regolati automaticamente a meno che non sia stato selezionato **Si** per **Impost. filmato manuali** (□ 159) e la fotocamera sia nel modo **M**.

Impostazioni filmato

La fotocamera offre le seguenti impostazioni filmato.

- **Dimens./freq. fotogrammi, Qualità filmato:** consente di scegliere fra le seguenti opzioni. La frequenza di scatto dipende dall'opzione attualmente selezionata per **Standard video** nel menu impostazioni (☞ 260):

	Dimens./freq. fotogrammi		Lunghezza massima (alta qualità filmato ★/ normale qualità filmato) ⁴
	Dimensioni del fotogramma (pixel)	Frequenza fotogrammi ¹	
$\frac{1080 \text{ P}^*}{60} / \frac{1080 \text{ P}}{30}$	1.920 × 1.080	60p ²	10 min./20 min.
$\frac{1080 \text{ P}^*}{50} / \frac{1080 \text{ P}}{30}$		50p ³	
$\frac{1080 \text{ P}^*}{60} / \frac{1080 \text{ P}}{30}$		30p ²	20 min./29 min. 59 sec.
$\frac{1080 \text{ P}^*}{25} / \frac{1080 \text{ P}}{25}$		25p ³	
$\frac{1080 \text{ P}^*}{24} / \frac{1080 \text{ P}}{24}$	24p		
$\frac{720 \text{ P}^*}{60} / \frac{720 \text{ P}}{30}$	1.280 × 720	60p ²	
$\frac{720 \text{ P}^*}{50} / \frac{720 \text{ P}}{30}$		50p ³	
$\frac{424 \text{ P}^*}{60} / \frac{424 \text{ P}}{30}$	640 × 424	30p ²	29 min. 59 sec./ 29 min. 59 sec.
$\frac{424 \text{ P}^*}{25} / \frac{424 \text{ P}}{25}$		25p ³	

1 Valore elencato. Le frequenze fotogrammi effettive per 60p, 50p, 30p, 25p e 24p sono 59,94, 50, 29,97, 25 e 23,976 fps rispettivamente.

2 Disponibile quando **NTSC** è selezionato per **Standard video** (☞ 260).

3 Disponibile quando **PAL** è selezionato per **Standard video**.

4 I filmati registrati in modo effetto miniatura durano fino a tre minuti quando vengono riprodotti.

- **Microfono:** attivare o disattivare il microfono incorporato o il microfono stereo opzionale ME-1 (☞ 161, 309) o regolare la sensibilità del microfono. Scegliere **Sensibilità automatica** per regolare la sensibilità automaticamente, **Microfono spento** per disattivare la registrazione del suono; per selezionare manualmente la sensibilità del microfono, selezionare **Sensibilità manuale** e scegliere una sensibilità.

- **Attenuazione vento:** selezionare **Si** per attivare il filtro taglia-basso per il microfono incorporato (i microfoni stereo opzionali non sono alterati; ☞ 161, 309), riducendo il disturbo generato dal vento che soffia sul microfono (si noti che ciò potrebbe influire anche su altri suoni). L'attenuazione vento per i microfoni stereo opzionali può essere attivata o disattivata mediante i controlli del microfono.
- **Impost. filmato manuali:** scegliere **Si** per consentire la regolazione manuale di tempo di posa e sensibilità ISO quando la fotocamera è in modo **M**. Il tempo di posa può essere impostato su valori veloci fino a $\frac{1}{4.000}$ sec.; il tempo di posa più lungo disponibile varia con la frequenza fotogrammi: $\frac{1}{30}$ sec. per frequenze fotogrammi di 24p, 25p e 30p, $\frac{1}{50}$ sec. per 50p e $\frac{1}{60}$ sec. per 60p. La sensibilità ISO può essere impostata su valori compresi tra ISO 100 e Hi 1 (☞ 95). Se tempo di posa e sensibilità ISO non sono in questi intervalli quando si avvia live view, essi saranno impostati automaticamente su valori supportati e rimarranno su questi valori al termine di live view. Si noti che la sensibilità ISO è fissata al valore selezionato; la fotocamera non regola automaticamente la sensibilità ISO quando **Si** è selezionato per **Impostazioni sensibilità ISO > Controllo automatico ISO** nel menu di ripresa (☞ 227).

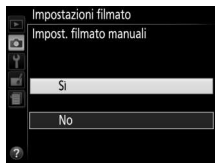

1 Selezionare **Impostazioni filmato**.

Per visualizzare i menu, premere il pulsante **MENU**. Selezionare **Impostazioni filmato** nel menu di ripresa e premere ►.

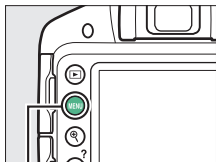

Pulsante **MENU**



2 Scegliere le opzioni del **filmato**.

Selezionare la voce desiderata e premere ►, quindi selezionare un'opzione e premere **OK**.



HDMI e altri dispositivi video

Quando la fotocamera è collegata a un dispositivo video HDMI, il monitor della fotocamera rimane acceso e il dispositivo video visualizza la vista attraverso l'obiettivo. Se il dispositivo supporta HDMI-CEC, selezionare **No** per l'opzione **HDMI > Controllo periferica** nel menu impostazioni (□ 218) prima della ripresa in live view.

La visualizzazione Live View

Il ritaglio di filmato può essere visualizzato durante live view premendo il pulsante **Info** per selezionare i display "mostra indicatori filmato", "nascondi indicatori" o "reticolo" (☐ 150). Quando gli indicatori filmato sono visualizzati, è possibile accedere alle seguenti impostazioni filmato premendo il pulsante **i**: qualità/dimens. fotogr. filmato, sensibilità microfono, modo messa a fuoco (☐ 144) modo area AF (☐ 145), bilanciamento del bianco (☐ 124) e compensazione esposizione (☐ 118). Se **Si** è selezionato per **Impostazioni filmato > Impost. filmato manuali** (☐ 159) nel modo **M**, la sensibilità ISO (☐ 95) può essere regolata invece della compensazione esposizione.

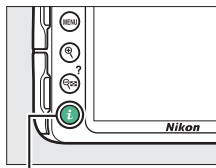

Pulsante **i**





Utilizzo di un microfono esterno

Il microfono stereo opzionale ME-1 può essere usato per registrare il suono stereo o per ridurre il rumore causato dalle vibrazioni dell'obiettivo che viene registrato durante l'autofocus.

Il display del conto alla rovescia







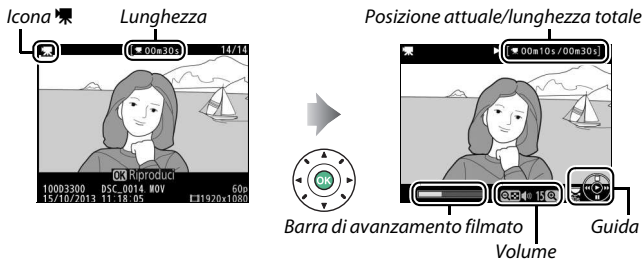





Viene visualizzato un conto alla rovescia 30 sec. prima del termine automatico del live view (☐ 148). A seconda delle condizioni di ripresa, il timer potrebbe apparire immediatamente quando si avvia la registrazione del filmato. Si noti che a prescindere dalla quantità di tempo di registrazione disponibile, il live view terminerà comunque automaticamente alla scadenza del timer. Attendere che i circuiti interni si raffreddino prima di riprendere la registrazione del filmato.

Visualizzazione di filmati

I filmati sono indicati da un'icona  nella riproduzione a pieno formato ( 170). Premere  per avviare la riproduzione; la posizione attuale viene indicata dalla barra di avanzamento filmato.





È possibile eseguire le seguenti operazioni:

Per	Usare	Descrizione
Mettere in pausa		Per mettere in pausa la riproduzione.
Riprodurre		Per riprendere la riproduzione quando il filmato è in pausa o durante il riavvolgimento/avanzamento.
Andare avanti/ riavvolgere		La velocità aumenta a ogni pressione, da 2x a 4x a 8x a 16x; tenere premuto per passare all'inizio o alla fine del filmato (il primo fotogramma è indicato da  nell'angolo superiore destro del monitor, l'ultimo fotogramma da ). Se la riproduzione è in pausa, il filmato si riavvolge o avanza di un fotogramma alla volta; mantenere premuto per riavvolgere o avanzare in modo continuo.
Saltare 10 sec.		Ruotare la ghiera di comando per saltare in avanti o indietro di 10 sec.
Regolare il volume		Premere  per aumentare il volume,  (?) per diminuirlo.
Tornare alla riproduzione a pieno formato		Premere  o  per tornare alla riproduzione a pieno formato.

Modifica filmati

Rifilare la sequenza per creare copie modificate di filmati o salvare i fotogrammi selezionati come immagini fisse JPEG.

Opzione	Descrizione
 Scegli punto iniziale/finale	Per creare una copia da cui è stata tagliata la sequenza iniziale o finale.
 Salva fotogramma selez.	Per salvare un fotogramma selezionato come immagine fissa JPEG.

Rifilatura dei filmati

Per creare copie rifilate dei filmati:

1 Visualizzare un filmato a pieno formato.

2 Mettere in pausa il filmato nel nuovo fotogramma iniziale o finale.

Riprodurre il filmato come descritto a pagina 162, premendo **OK** per avviare e riprendere la riproduzione e **▼** per mettere in pausa.

Mettere in pausa il filmato quando si raggiunge il nuovo fotogramma iniziale o finale.



Barra di avanzamento filmato

3 Selezionare **Scegli punto iniziale/finale**.

Premere il pulsante **i**, quindi selezionare **Scegli punto iniziale/finale** e premere ►.

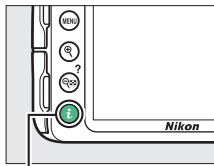

Pulsante **i**



4 Scegliere il fotogramma attuale come il nuovo punto iniziale o finale.

Per creare una copia che inizia con il fotogramma attuale, selezionare **Punto iniz.** e premere **OK**. I fotogrammi prima di quello attuale verranno rimossi quando si salva la copia.

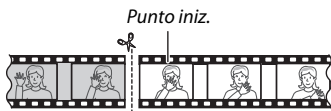
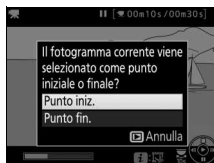

Per creare una copia che termina con il fotogramma attuale, selezionare **Punto fin.** e premere **OK**. I fotogrammi dopo quello attuale verranno rimossi quando si salva la copia.

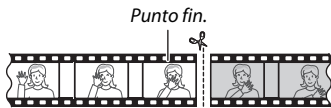

5 Confermare il nuovo punto iniziale o finale.

Se il fotogramma desiderato non è attualmente visualizzato, premere ◀ o ▶ per avanzare o riavvolgere (per saltare 10 sec. in avanti o all'indietro, ruotare la ghiera di comando).



6 Creare la copia.

Quando viene visualizzato il fotogramma desiderato, premere ▲.



7 Eseguire un'anteprima del filmato.

Per effettuare l'anteprima della copia, selezionare **Anteprima** e premere OK (per interrompere l'anteprima e tornare al menu delle opzioni di salvataggio, premere ▲). Per uscire dalla copia attuale e tornare allo step 5, selezionare **Annulla** e premere OK; per salvare la copia, procedere allo step 8.

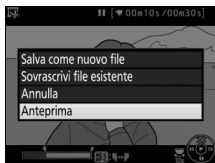

8 Salvare la copia.

Selezionare **Salva come nuovo file** e premere OK per salvare la copia su un nuovo file. Per sostituire il file del filmato originale con la copia modificata, selezionare **Sovrascrivi file esistente** e premere OK.

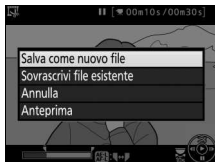

✓ Rifilatura dei filmati

I filmati devono avere una durata minima di due secondi. La copia non sarà salvata se non vi è spazio sufficiente a disposizione sulla card di memoria.

Le copie hanno la stessa data e la stessa ora di creazione dell'originale.

✍ Scelta del ruolo del fotogramma attuale

Per rendere il fotogramma visualizzato allo step 5 il nuovo punto finale (▢) anziché il nuovo punto iniziale (▣) o viceversa, premere il pulsante $\frac{AE-L}{AF-L}$ (O-m).

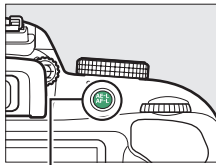

Pulsante $\frac{AE-L}{AF-L}$ (O-m)



Salvataggio di fotogrammi selezionati

Per salvare una copia di un fotogramma selezionato come immagine fissa JPEG:

1 Mettere in pausa il filmato sul fotogramma desiderato.

Riprodurre il filmato come descritto a pagina 162, premendo **OK** per avviare e riprendere la riproduzione e **▼** per mettere in pausa.



Mettere in pausa il filmato al fotogramma che si intende copiare.

2 Scegliere **Salva fotogramma selez.**

Premere il pulsante **i**, quindi selezionare **Salva fotogramma selez.** e premere **▶**.

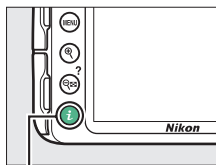

Pulsante **i**



3 Creare una copia immagine fissa.

Premere ▲ per creare una copia immagine fissa del fotogramma attuale.



4 Salvare la copia.

Selezionare **Si** e premere OK per creare una copia JPEG di qualità Fine (85) del fotogramma selezionato.

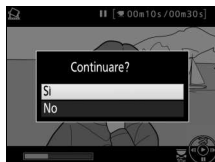

Salva fotogramma selez.

Le immagini fisse JPEG dei filmati create con l'opzione **Salva fotogramma selez.** non possono essere ritoccate. Nelle immagini fisse JPEG dei filmati non sono presenti alcune categorie di informazioni sulla foto (172).







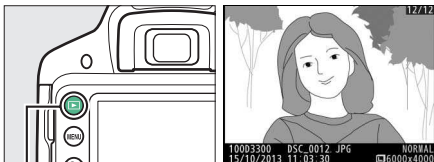



Riproduzione e cancellazione







Riproduzione a pieno formato

Per riprodurre le foto, premere il pulsante . Verrà visualizzata la foto più recente nel monitor.



Pulsante 

Per	Usare	Descrizione
Visualizzare ulteriori foto		Premere  per visualizzare le foto nell'ordine di registrazione,  per visualizzarle in ordine inverso.
Visualizzare info foto aggiuntive		Cambiare le informazioni sulle foto visualizzate ( 172).
Visualizzare le miniature	 	Per ulteriori informazioni sulla visualizzazione delle miniature, vedere pagina 180.
Aumentare l'ingrandimento della foto		Per ulteriori informazioni sullo zoom in riproduzione, vedere pagina 182.
Cancellare le foto		Viene visualizzata una finestra di conferma. Premere di nuovo  per cancellare la foto.

Per	Usare	Descrizione
Cambiare lo stato di protezione	 (●) (●)	Per proteggere un'immagine, o per rimuovere la protezione da un'immagine protetta, premere il pulsante  (●) (●) (□ 184).
Visualizzare un filmato o una panoramica		Se l'immagine attuale è contrassegnata con l'icona  per mostrare che si tratta di un filmato, la pressione di  avvia la riproduzione del filmato (□ 162). Se l'immagine attuale è una panoramica, premendo  si avvia la riproduzione della panoramica (□ 66).

Il pulsante **i**

Premendo il pulsante **i** in riproduzione a pieno formato, miniature o calendario, viene visualizzata la finestra di dialogo mostrata a destra, dove è possibile classificare le immagini (□ 186), ritoccare le foto e modificare i filmati (□ 164, 263) e selezionare le foto per il trasferimento a un dispositivo intelligente quando un adattatore wireless opzionale è collegato (□ 189).

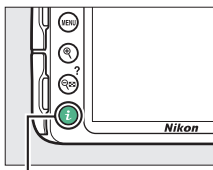

Pulsante **i**



Informazioni sulla foto

Le informazioni sulla foto vengono sovrainpresse alle foto visualizzate in riproduzione a pieno formato. Premere ▲ o ▼ per scorrere le informazioni sulla foto come mostrato di seguito. Si noti che i dati "solo foto", i dati di ripresa, degli istogrammi RGB, delle alte luci e quelli generali sono visualizzati solo se l'opzione corrispondente è selezionata per **Opzioni di visualizz. in riprod.** (☞ 220). I dati posizione vengono visualizzati solo se un'unità GPS GP-1 o GP-1A opzionale (☞ 309) è stata utilizzata al momento dello scatto della foto (☞ 259).

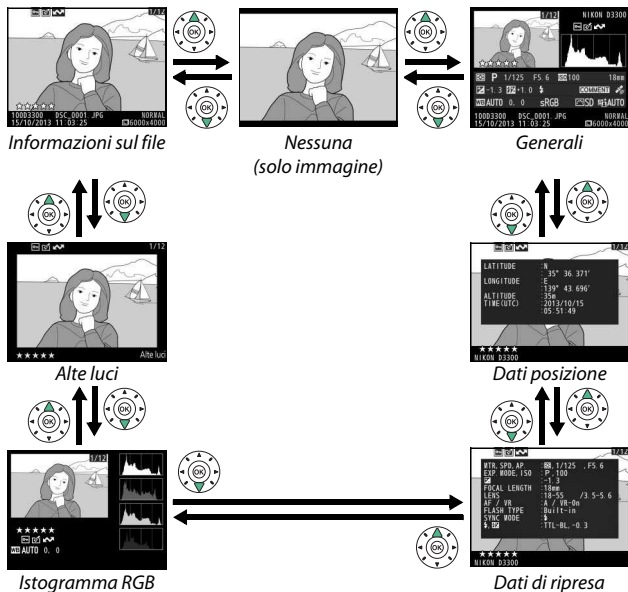

■ Informazioni sul file

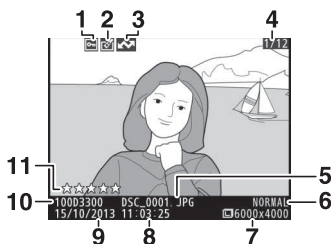

1	Stato di protezione.....	184	6	Qualità dell'immagine.....	85
2	Indicatore di avvenuto ritocco	265	7	Dimensione dell'immagine.....	87
3	Marchio di caricamento	189	8	Ora di registrazione.....	18, 242
4	Numero fotogramma/numero totale di foto		9	Data di registrazione.....	18, 242
5	Nome file.....	250	10	Nome cartella	257
			11	Classificazione	186

■ Alte luci*

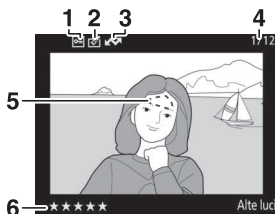

1	Stato di protezione.....	184	4	Numero fotogramma/numero totale di foto	
2	Indicatore di avvenuto ritocco	265	5	Alte luci foto	
3	Marchio di caricamento	189	6	Classificazione	186

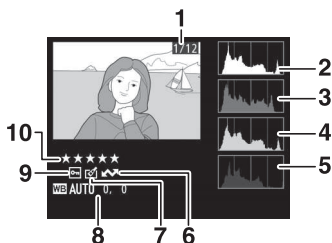

* Le aree lampeggianti indicano alte luci (aree che potrebbero essere sovraesposte).

■ ■ Istogramma RGB



1	Numero fotogramma/numero totale di foto	5	Istogramma (canale blu)
2	Istogramma (canale RGB). In tutti gli istogrammi, l'asse orizzontale corrisponde alla luminosità dei pixel, quello verticale al numero dei pixel.	6	Marchio di caricamento 189
3	Istogramma (canale rosso)	7	Indicatore di avvenuto ritocco 265
4	Istogramma (canale verde)	8	Bilanciamento del bianco 124 Regolazione fine del bilanciamento del bianco 127 Premisurazione manuale 129
		9	Stato di protezione 184
		10	Classificazione 186

Zoom in riproduzione

Per ingrandire l'immagine quando è visualizzato l'istogramma, premere . Utilizzare i pulsanti  e  (?) per ingrandire, ridurre e scorrere la foto con il multi-selettore.

L'istogramma sarà aggiornato per mostrare solo i dati relativi alla parte dell'immagine visibile sul monitor.



Istogrammi

Gli istogrammi visualizzati sulla fotocamera hanno un valore puramente indicativo e possono differire da quelli visualizzati dai programmi di elaborazione delle immagini. Di seguito sono riportati alcuni esempi di istogrammi:

Se la foto contiene oggetti con un'ampia gamma di luminosità, la distribuzione contrasto sarà relativamente uniforme.



Se la foto è scura, la distribuzione contrasto sarà spostata verso sinistra.



Se la foto è luminosa, la distribuzione contrasto sarà spostata verso destra.



L'aumento della compensazione dell'esposizione comporta lo spostamento della distribuzione contrasto verso destra, mentre la diminuzione ne comporta lo spostamento verso sinistra. Gli istogrammi possono fornire un'idea sommaria dell'intera esposizione quando una luce ambiente intensa rende difficile vedere le foto nel monitor.

■ Dati di ripresa

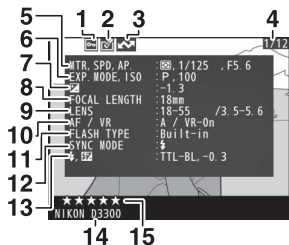

1	Stato di protezione	184	11	Tipo di flash	229, 299
2	Indicatore di avvenuto ritocco	265		Modo commander ²	
3	Marchio di caricamento	189	12	Modo flash	90, 92
4	Numero fotogramma/numero totale di foto		13	Controllo flash	229
5	Misurazione esposimetrica.....	114		Compensazione flash	120
	Tempo di posa	101	14	Nome della fotocamera	
	Diaframma	101	15	Classificazione	186
6	Modo di ripresa	25, 47, 50, 100			
	Sensibilità ISO ¹	95			
7	Compensazione dell'esposizione	118			
8	Lunghezza focale	298			
9	Dati obiettivo				
10	Modo messa a fuoco	74, 144			
	Obiettivo VR				
	(riduzione vibrazioni) ²	355			

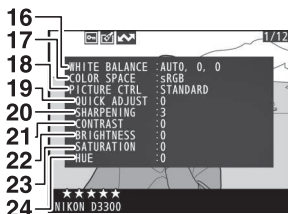

16	Bilanciamento del bianco	124	20	Nitidezza	139
	Regolazione fine del bilanciamento del bianco	127	21	Contrasto	139
	Premisurazione manuale	129	22	Luminosità	139
17	Spazio colore	225	23	Saturazione ³	139
18	Picture Control	135		Effetti filtro ³	139
19	Regolazione rapida ³	139	24	Tinta ³	139
	Picture Control originale ³	135		Tono ³	139

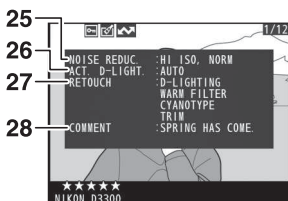

25	Riduzione disturbo	226	27	Cronologia ritocchi	263
26	D-Lighting attivo ⁴	122	28	Commento foto	244

- 1 Visualizzato in rosso se la foto è stata scattata con il controllo automatico ISO attivato.
- 2 Visualizzato solo nelle foto scattate con accessori che supportano questa funzione.
- 3 Potrebbe non essere visualizzato a seconda del Picture Control utilizzato.
- 4 **AUTO** viene visualizzato se la foto è stata scattata con il D-Lighting attivo attivato.

■ Informazioni generali

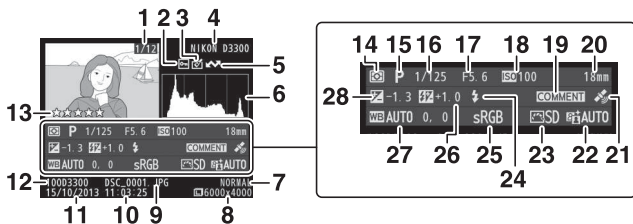

1	Numero fotogramma/numero totale di foto	16	Tempo di posa	101
2	Stato di protezione	17	Diaframma	101
3	Indicatore di avvenuto ritocco	18	Sensibilità ISO ¹	95
4	Nome della fotocamera	19	Indicatore commento foto	244
5	Marchio di caricamento	20	Lunghezza focale	298
6	Istogramma che illustra la distribuzione contrasto nella foto (☐ 175).	21	Indicatore dati posizione	259
7	Qualità dell'immagine	22	D-Lighting attivo ²	122
8	Dimensione dell'immagine	23	Picture Control	135
9	Nome file	24	Modo flash	90, 92
10	Ora di registrazione	25	Spazio colore	225
11	Data di registrazione	26	Compensazione flash	120
12	Nome cartella		Modo commander ³	
13	Classificazione	27	Bilanciamento del bianco	124
14	Misurazione esposimetrica		Regolazione fine del bilanciamento del bianco	127
15	Modo di ripresa		Premisurazione manuale	129
		28	Compensazione dell'esposizione	118

- 1 Visualizzata in rosso se le foto sono state scattate con il controllo automatico ISO attivato.
- 2 **AUTO** viene visualizzato se la foto è stata scattata con il D-Lighting attivo attivato.
- 3 Visualizzato solo nelle foto scattate con accessori che supportano questa funzione.

■ ■ Dati posizione

I dati posizione vengono visualizzati solo se un'unità GPS GP-1 o GP-1A (☞ 309) è stata utilizzata al momento dello scatto della foto (☞ 259). Nel caso di filmati, i dati forniscono la posizione all'avvio della registrazione.

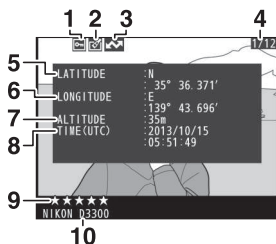









1	Stato di protezione.....	184	6	Longitudine	
2	Indicatore di avvenuto ritocco	265	7	Altitudine	
3	Marchio di caricamento	189	8	Ora di Greenwich (UTC)	
4	Numero fotogramma/numero totale di foto		9	Classificazione	186
5	Latitudine		10	Nome della fotocamera	

Riproduzione miniatura

Per visualizzare foto in "provini" di 4, 9 o 72 foto, premere il pulsante  (?).









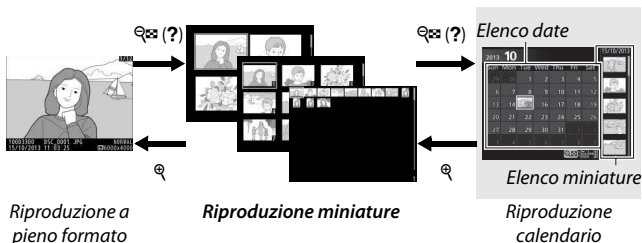





Per	Usare	Descrizione
Visualizzare ulteriori foto	 (?)	Premere il pulsante  (?) per aumentare il numero di foto visualizzate.
Visualizzare meno foto		Premere il pulsante  per ridurre il numero di foto visualizzate. Quando vengono visualizzate quattro foto, premere per visualizzare a pieno formato la foto selezionata.
Selezionare le foto		Usare il multi-selettore o la ghiera di comando per selezionare le foto.
Visualizzare la foto selezionata		Premere  per visualizzare la foto selezionata a pieno formato.
Cancellare la foto selezionata		Per ulteriori informazioni, vedere pagina 192.
Cambiare lo stato di protezione della foto selezionata		Per ulteriori informazioni, vedere pagina 184.

Riproduzione calendario

Per visualizzare le foto scattate in una data selezionata, premere il pulsante  (?) quando sono visualizzate 72 foto.







Le operazioni che possono essere eseguite variano a seconda che il cursore si trovi nell'elenco date o nell'elenco miniature:





Per	Usare	Descrizione
Commutare tra elenco date ed elenco miniature	 (?)	Premere il pulsante  (?) o  nell'elenco date per posizionare il cursore nell'elenco miniature. Premere nuovamente  (?) per tornare all'elenco date.
		
Passare alla riproduzione miniature/aumentare l'ingrandimento della foto selezionata		<ul style="list-style-type: none"> • Elenco date: per tornare alla riproduzione a 72 fotogrammi. • Elenco miniature: tenere premuto il pulsante  per aumentare l'ingrandimento della foto selezionata.
Selezionare date/selezionare foto		<ul style="list-style-type: none"> • Elenco date: per selezionare la data. • Elenco miniature: per selezionare la foto.
Attivare o disattivare la riproduzione a pieno formato		Elenco miniature: per visualizzare la foto selezionata.
Cancellare la foto/le foto selezionate		<ul style="list-style-type: none"> • Elenco date: per cancellare tutte le foto scattate nella data selezionata. • Elenco miniature: per cancellare l'immagine selezionata ( 192).
Cambiare lo stato di protezione della foto selezionata		Per ulteriori informazioni, vedere pagina 184.

Uno sguardo più da vicino: zoom in riproduzione

Premere il pulsante  per ingrandire l'immagine visualizzata in riproduzione a pieno formato o l'immagine attualmente selezionata in riproduzione miniature o calendario. Durante il funzionamento dello zoom, si possono eseguire le seguenti operazioni:

Per	Usare	Descrizione
Aumentare o ridurre l'ingrandimento	 /  (?)	Premere  per aumentare l'ingrandimento fino a un massimo di circa 38 × (foto grandi), 28 × (foto medie) o 19 × (foto piccole). Premere  (?) per ridurre l'ingrandimento. Quando una foto è ingrandita, si può utilizzare il
Visualizzare altre aree della foto		multi-selettore per visualizzare le aree dell'immagine non visibili nel monitor. Per scorrere rapidamente ad altre aree del fotogramma, tenere premuto il multi-selettore. La finestra di navigazione viene visualizzata quando il rapporto di ingrandimento viene cambiato; l'area attualmente visibile nel monitor è indicata da un bordo giallo.



Per	Usare	Descrizione
Selezionare/aumentare o ridurre l'ingrandimento dei volti		<p>I volti (fino a 35) rilevati nello zoom sono indicati da bordi bianchi nella finestra di navigazione. Premere i e ▲ o ▼ per ingrandire o ridurre; premere i e ◀ o ▶ per visualizzare altri volti.</p> 
Visualizzare altre foto		<p>Ruotare la ghiera di comando per visualizzare la stessa posizione in altre foto al rapporto zoom attuale. Lo zoom in riproduzione viene annullato quando viene visualizzato un filmato.</p>
Annullare lo zoom		<p>Annullare lo zoom e tornare alla riproduzione a pieno formato.</p>
Cambiare lo stato di protezione		<p>Per ulteriori informazioni, vedere pagina 184.</p>

Protezione contro la cancellazione delle foto

Nella riproduzione a pieno formato, dello zoom, delle miniature e del calendario, è possibile utilizzare il pulsante AE-L/AF-L (\odot) per proteggere le foto da cancellazioni accidentali. I file protetti non possono essere cancellati utilizzando il pulsante DEL o l'opzione **Cancella** nel menu riproduzione. Si noti che le foto protette verranno cancellate durante la formattazione della card di memoria (234).

Per proteggere una foto:

1 Selezionare una foto.

Visualizzare la foto in riproduzione a pieno formato o zoom in riproduzione o selezionarla nell'elenco miniature durante la riproduzione miniature o calendario.



Riproduzione a pieno formato

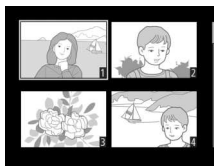

Riproduzione miniature

2 Premere il pulsante AE-L/AF-L (\odot).



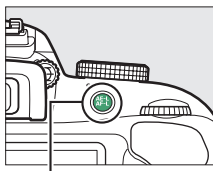

La foto verrà contrassegnata con un'icona AE-L/AF-L .



Pulsante AE-L/AF-L (\odot)



Rimozione della protezione

Per rimuovere la protezione dalle immagini singole, in modo che possano essere cancellate, visualizzare le immagini a pieno formato o selezionarle nell'elenco miniature, quindi premere il pulsante  (**AE-L/AF-L**). Per rimuovere la protezione da tutte le foto nella cartella o nelle cartelle attualmente selezionate nel menu **Cartella di riproduzione** ( 220), premere i pulsanti  (**AE-L/AF-L**) e  contemporaneamente per circa due secondi durante la riproduzione.

Classificazione delle immagini

Per classificare le immagini o contrassegnarle come candidate per la successiva cancellazione. La classificazione non è disponibile con le foto protette.

Classificazione di singole foto

1 Selezionare una foto.

Visualizzare la foto in riproduzione a pieno formato o zoom in riproduzione o selezionarla nell'elenco miniature durante la riproduzione miniature o calendario.

2 Visualizzare le opzioni di riproduzione.

Premere il pulsante **i** per visualizzare le opzioni di riproduzione.

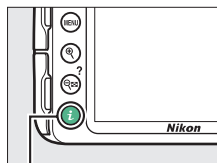

Pulsante **i**

3 Selezionare Classificazione. Selezionare **Classificazione** e premere **OK**.



4 Scegliere una classificazione.

Premere ◀ o ▶ per scegliere una classificazione da zero a cinque stelle, oppure selezionare  per contrassegnare l'immagine come candidata per la successiva cancellazione.



5 Premere .

Premere  per completare l'operazione.



Classificazione di più immagini

Utilizzare l'opzione **Classificazione** nel menu riproduzione per classificare più immagini.

1 Selezionare **Classificazione**.



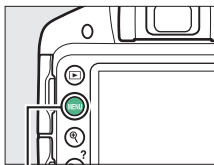

Premere il pulsante MENU per visualizzare i menu della fotocamera, quindi selezionare **Classificazione** nel menu riproduzione e premere ▶.



Pulsante MENU



2 Classificare le immagini.

Usare il multi-selettore per selezionare le immagini (per visualizzare l'immagine visualizzata attualmente a pieno formato, tenere premuto il pulsante ) e, tenendo premuto il pulsante  (?), premere  o  per scegliere una classificazione da zero a cinque stelle, oppure selezionare  per contrassegnare l'immagine come candidata per la successiva cancellazione.

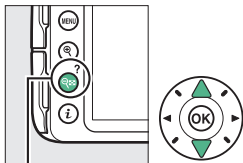

Pulsante  (?)



3 Premere .

Premere  per completare l'operazione.



Selezione di immagini per il caricamento

Seguire gli step di seguito per scegliere fino a 100 foto per il caricamento su un dispositivo intelligente quando è collegato un adattatore wireless opzionale (☞ 309). Collegare un adattatore wireless prima di procedere. I filmati non possono essere selezionati per il caricamento.

Selezione di singole immagini per il caricamento

1 Selezionare una foto.

Visualizzare la foto o selezionarla nell'elenco miniature durante la riproduzione miniature o calendario.

2 Visualizzare le opzioni di riproduzione.

Premere il pulsante **i**.

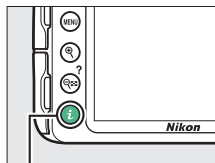

Pulsante **i**

3 Scegliere **Sel./desel. per invio a smart device**.

Selezionare **Sel./desel. per invio a smart device** e premere **OK**. Le immagini selezionate per il caricamento sono indicate da un'icona ; per deseleggerle, visualizzare o selezionare l'immagine e ripetere gli step 2 e 3.



Selezione di più immagini per il caricamento

Per cambiare lo stato di caricamento di più immagini, utilizzare l'opzione **Selezione per l'invio a smart device** nel menu riproduzione quando è collegato un adattatore wireless opzionale.

1 Scegliere **Selezione per l'invio a smart device**.

Per visualizzare i menu, premere il pulsante **MENU**. Selezionare **Selezione per l'invio a smart device** nel menu riproduzione e premere ►.

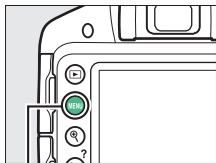



Pulsante MENU



 L'icona 

L'icona  non sarà più visualizzata quando il caricamento è completo.

2 Selezionare le foto.

Usare il multi-selettore per selezionare le immagini e premere  (?) per selezionare o deselegionare (per visualizzare a pieno formato l'immagine selezionata, tenere premuto il pulsante ). Le foto selezionate sono contrassegnate da un'icona .

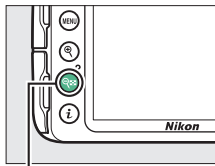

Pulsante  (?)



3 Premere .

Premere  per completare l'operazione.

Cancellazione di foto

È possibile cancellare le foto non protette come descritto di seguito. Una volta cancellate, le foto non possono essere recuperate.

Riproduzione a pieno formato, miniature e calendario

1 Selezionare una foto.

Visualizzare la foto o selezionarla nell'elenco miniature durante la riproduzione miniature o calendario.

2 Premere il pulsante .

Viene visualizzata una finestra di conferma.

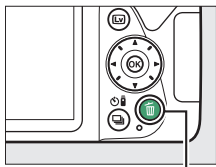

Pulsante 





Riproduzione a pieno formato



Riproduzione miniature

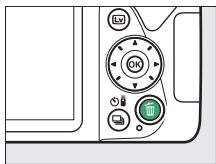

3 Premere nuovamente il pulsante .

Premere di nuovo il pulsante  per cancellare la foto. Per uscire senza cancellare la foto, premere il pulsante .



Il menu riproduzione

L'opzione **Cancella** nel menu riproduzione contiene le seguenti opzioni. Si noti che in base al numero di foto, potrebbe essere necessario un certo tempo per la cancellazione.

Opzione	Descrizione
 Selezionate	Per cancellare le foto selezionate.
 Seleziona data	Per cancellare tutte le immagini scattate in una data selezionata.
ALL Tutte	Per cancellare tutte le immagini nella cartella attualmente selezionata per la riproduzione (☐ 220).

■ ■ *Selezionate: cancellazione di foto selezionate*

1 Selezionare **Cancella**.

Per visualizzare i menu, premere il pulsante MENU. Selezionare **Cancella** nel menu riproduzione e premere ►.

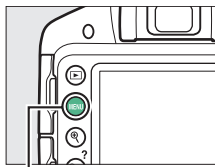

Pulsante MENU



Riproduzione calendario



Durante la riproduzione calendario, si possono cancellare tutte le foto scattate in una data selezionata evidenziando la data nell'elenco date e premendo il pulsante  (☐ 181).

- 2 Scegliere Selezionate.**
Selezionare **Selezionate** e premere ►.



- 3 Selezionare una foto.**
Utilizzare il multi-selettore per selezionare una foto (per visualizzare l'immagine selezionata a pieno formato, tenere premuto il pulsante ).



- 4 Selezionare l'immagine evidenziata.**
Premere il pulsante  (?) per selezionare l'immagine evidenziata. Le immagini selezionate sono contrassegnate da un'icona . Ripetere gli step 3 e 4 per selezionare ulteriori foto; per deselezionare una foto, selezionarla e premere .

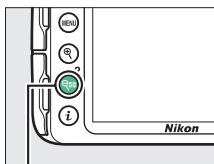

Pulsante  (?)



5 Premere **OK** per completare l'operazione.

Viene visualizzata una finestra di conferma; selezionare **Sì** e premere **OK**.



■ Seleziona data: cancellazione di foto scattate in una data selezionata

- 1 Scegliere **Seleziona data**.**
Nel menu di cancellazione, selezionare **Seleziona data** e premere ►.

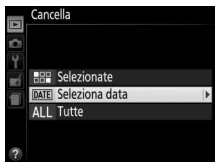

- 2 Selezionare una data.**
Premere ▲ o ▼ per selezionare una data.



Per visualizzare le foto scattate nella data selezionata, premere (?). Utilizzare il multi-selettore per scorrere le foto o tenere premuto per visualizzare la foto attuale a pieno formato. Premere (?) per tornare all'elenco date.

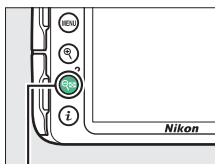

Pulsante (?)



3 Selezionare la data evidenziata.

Premere ► per selezionare tutte le immagini scattate nella data selezionata. Le date selezionate sono indicate da segni di spunta. Ripetere gli step 2 e 3 per selezionare ulteriori date; per deselezionare una data, selezionarla e premere ►.

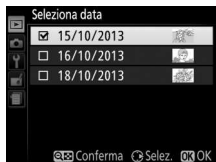

4 Premere OK per completare l'operazione.

Viene visualizzata una finestra di conferma; selezionare **Sì** e premere OK.



Slide show

L'opzione **Slide show** nel menu riproduzione è utilizzata per visualizzare uno slide show delle immagini nella cartella di riproduzione attuale (📖 220).

1 Selezionare **Slide show**.

Per visualizzare il menu slide show, premere il pulsante **MENU** e selezionare **Slide show** nel menu riproduzione.

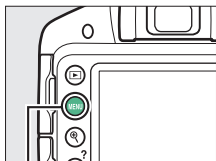

Pulsante **MENU**













2 Avviare lo slide show.

Selezionare **Avvia** nel menu slide show e premere .



Le seguenti operazioni possono essere eseguite mentre è in corso lo slide show:

Per	Usare	Descrizione
Passare indietro/avanti		Premere  per tornare al fotogramma precedente,  per passare al fotogramma successivo.
Visualizzare info foto aggiuntive		Cambiare le informazioni sulle foto visualizzate ( 172).
Mettere in pausa/ riprendere lo slide show		Mettere in pausa lo slide show. Premere nuovamente per riprendere.
Alzare/abbassare il volume		Premere  durante la riproduzione filmato per aumentare il volume,  per ridurlo.
Ritornare al modo di riproduzione		Per terminare lo slide show e ritornare al modo di riproduzione.

Al termine dello slide show, viene visualizzata la finestra di dialogo mostrata a destra. Selezionare **Riavvia** per riavviare o **Esci** per tornare al menu riproduzione.



Opzioni di slide show

Prima di avviare uno slide show, si possono usare le opzioni del menu slide show per selezionare le foto visualizzate per tipo o classificazione e si può scegliere la durata di visualizzazione di ciascuna foto.

- **Tipo immagine:** scegliere tra **Immagini fisse e filmati**, **Solo immagini fisse**, **Solo filmati** e **In base a classificazione**.

Per includere solo le foto con classificazioni selezionate, selezionare **In base a classificazione** e premere ►.

Verrà visualizzato un elenco di classificazioni; selezionare le classificazioni e premere ► per selezionare o deselezionare le immagini con la classificazione selezionata per includerle nello slide show. Le classificazioni selezionate sono indicate da un segno di spunta. Premere Ⓚ per uscire quando le classificazioni desiderate sono selezionate.

- **Intervallo fotogrammi:** per scegliere la durata di visualizzazione relativa alle immagini fisse.

- **Effetti di transizione:** scegliere tra **Si** (ciascun fotogramma viene espulso dallo schermo da quello successivo) e **No** (nessuna transizione tra i fotogrammi).

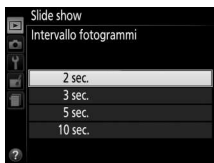

Collegamenti

Installazione di ViewNX 2

Installare il software in dotazione per visualizzare e modificare foto e filmati che sono stati copiati sul computer. Prima di installare ViewNX 2, confermare che il computer soddisfi i requisiti di sistema riportati a pagina 203. Assicurarsi di usare la versione più recente di ViewNX 2, disponibile per lo scaricamento dai siti web elencati a pagina xviii, in quanto le versioni precedenti che non supportano la D3300 potrebbero non riuscire a trasferire immagini in formato NEF (RAW) in modo corretto.

1 Lanciare il programma di installazione.

Avviare il computer, inserire il CD di installazione e lanciare il programma di installazione. Verrà visualizzata una finestra di dialogo per la selezione della lingua. Se la lingua desiderata non è disponibile, fare clic su **Region Selection (Selezione regione)** per scegliere una regione diversa (la selezione della regione non è disponibile nell'edizione europea).

① *Selezionare la regione (se necessario)*

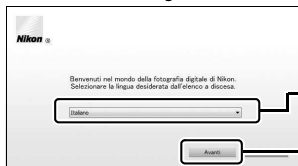

② *Selezionare una lingua*

③ *Fare clic su **Avanti***

2 Avviare il programma di installazione.

Fare clic su **Installa** e seguire le istruzioni visualizzate sullo schermo.



Fare clic su **Installa**

3 Chiudere il programma di installazione.

Windows



Fare clic su **Sì**

Mac

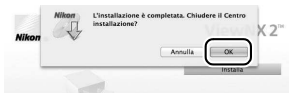

Fare clic su **OK**

4 Rimuovere il CD del programma di installazione dall'unità CD-ROM.

 **Requisiti di sistema**

	Windows	Mac
CPU	<ul style="list-style-type: none"> • Foto: Intel Celeron, Pentium 4, serie Core; 1,6 GHz o superiore • Filmati (riproduzione): Pentium D 3,0 GHz o superiore; Intel Core i5 o superiore consigliato quando si visualizzano filmati con dimensioni del fotogramma di 1.280 × 720 o superiore a una frequenza di scatto di 30 fps o superiore o filmati con dimensioni del fotogramma di 1.920 × 1.080 o superiore • Filmati (Modifica): Intel Core i5 o superiore 	<ul style="list-style-type: none"> • Foto: Intel Core o serie Xeon • Filmati (riproduzione): Core Duo 2 GHz o superiore; Intel Core i5 o superiore consigliato quando si visualizzano filmati con dimensioni del fotogramma di 1.280 × 720 o superiore a una frequenza di scatto di 30 fps o superiore o filmati con dimensioni del fotogramma di 1.920 × 1.080 o superiore • Filmati (Modifica): Intel Core i5 o superiore
Sistema operativo	Versioni preinstallate di Windows 8.1, Windows 7, Windows Vista e Windows XP; si noti che le versioni a 64 bit di Windows XP non sono supportate	OS X 10.9, 10.8 o 10.7
Memoria (RAM)	<ul style="list-style-type: none"> • Windows 8.1, Windows 7 o Windows Vista a 32 bit: 1 GB o più (2 GB o più consigliati) • Windows 8.1, Windows 7 o Windows Vista a 64 bit: 2 GB o più (4 GB o più consigliati) • Windows XP: 512 MB o più (2 GB o più consigliati) 	2 GB o più (consigliati almeno 4 GB)
Spazio su disco rigido	Minimo 1 GB di spazio disponibile su disco di avvio (consigliati almeno 3 GB)	
Grafica	<p>Risoluzione: 1.024 × 768 pixel (XGA) o più (1.280 × 1.024 pixel o più consigliati)</p> <p>Colore: colore a 24 bit (True Color) o superiore</p>	<p>Risoluzione: 1.024 × 768 pixel (XGA) o più (1.280 × 1.024 pixel o più consigliati)</p> <p>Colore: colore a 24 bit (milioni di colori) o superiore</p>

Vedere i siti web elencati a pagina xviii per le informazioni più recenti sui sistemi operativi supportati.

Utilizzo di ViewNX 2

Copiare immagini sul computer

Prima di procedere, assicurarsi di aver installato il software presente sul CD ViewNX 2 in dotazione (☞ 201).

1 Collegare il cavo USB.

Dopo aver spento la fotocamera ed essersi assicurati che sia inserita una card di memoria, collegare il cavo USB in dotazione come illustrato, quindi accendere la fotocamera.

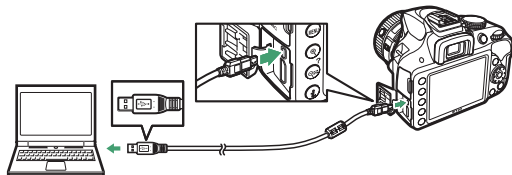

2 Avviare il componente Nikon Transfer 2 di ViewNX 2.

Se viene visualizzato un messaggio in cui viene richiesto di scegliere un programma, selezionare Nikon Transfer 2.

Windows 7

Se viene visualizzata la seguente finestra di dialogo, selezionare Nikon Transfer 2 come descritto di seguito.

- 1 In **Importa immagini e video** fare clic su **Cambia programma**. Viene visualizzata una finestra di selezione del programma; selezionare **Importa file utilizzando Nikon Transfer 2** e fare clic su **OK**.



- 2 Fare doppio clic su **Importa file**.

3 Fare clic su **Avvia trasferimento**.

Per impostazione predefinita, le immagini sulla card di memoria saranno copiate sul computer.



Avvia trasferimento

Durante il trasferimento

Non spegnere la fotocamera e non scollegare il cavo USB mentre è in corso il trasferimento.

4 Chiudere la connessione.

Al completamento del trasferimento, spegnere la fotocamera e scollegare il cavo USB.

Utilizzo di una fonte di alimentazione affidabile

Per evitare l'interruzione del trasferimento dei dati, assicurarsi che la batteria della fotocamera sia completamente carica.

Collegamento dei cavi

Prima di collegare o scollegare i cavi di interfaccia, assicurarsi che la fotocamera sia spenta. Non forzare e non tentare di inserire i connettori con un'angolazione. Chiudere il coperchio di protezione connettori quando il connettore non è in uso.

Hub USB

Il trasferimento potrebbe non procedere secondo le attese se la fotocamera è collegata tramite un hub USB o una tastiera.

Visualizzare le immagini

Le immagini vengono visualizzate in ViewNX 2 al termine del trasferimento.

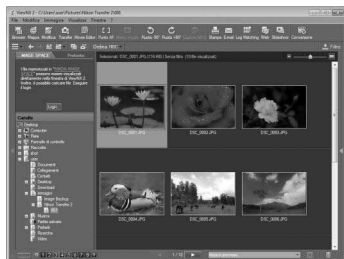

Avvio manuale di ViewNX 2

- Windows: fare doppio clic sul collegamento di ViewNX 2 sul desktop.
- Mac: fare clic sull'icona di ViewNX 2 nel Dock.

■ Ritocco di foto

Per ritagliare le immagini ed eseguire attività come la regolazione della nitidezza e dei livelli di tono, fare clic sul pulsante **Modifica** nella barra degli strumenti di ViewNX 2.



■ Modifica di filmati

Per eseguire compiti come la rifilatura di sequenze indesiderate da filmati ripresi con la fotocamera, fare clic sul pulsante **Movie Editor** nella barra strumenti di ViewNX 2.



Stampa delle foto

Fare clic sul pulsante **Stampa** nella barra strumenti di ViewNX 2. Verrà visualizzata una finestra di dialogo che consente di stampare le foto su una stampante collegata al computer.



Per ulteriori informazioni

Per maggiori informazioni sull'utilizzo di ViewNX 2, consultare la guida online.

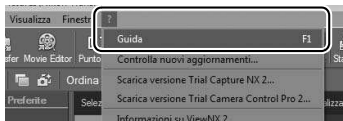

Visualizzazione del sito web Nikon

Per visitare il sito web Nikon dopo l'installazione di ViewNX 2, selezionare **Tutti i programmi > Link to Nikon** dal menu di avvio di Windows (è necessaria una connessione Internet).

Stampa di foto

Le immagini JPEG selezionate possono essere stampate su una stampante PictBridge (☐ 360) collegata direttamente alla fotocamera.

Collegamento della stampante

Collegare la fotocamera utilizzando il cavo USB in dotazione.

1 Spegnere la fotocamera.

2 Collegare il cavo USB.

Accendere la stampante e collegare il cavo USB. Non forzare e non tentare di inserire i connettori con un'angolazione.

3 Accendere la fotocamera.

Sul monitor viene visualizzata una schermata di benvenuto, seguita da un display di riproduzione di PictBridge. Per stampare un'immagine alla volta, procedere alla pagina 209. Per stampare più foto selezionate o tutte le immagini, procedere alla pagina 211.

Selezione delle foto da stampare

Non è possibile selezionare foto NEF (RAW) (☐ 85) per la stampa. È possibile creare copie in formato JPEG delle immagini in formato NEF (RAW) utilizzando l'opzione **Elaborazione NEF (RAW)** nel menu di ritocco (☐ 275).

Sovrastampa data

Se si seleziona **Stampa data/ora** nel menu PictBridge quando si stampano foto contenenti informazioni sulla data registrate utilizzando **Stampa data** nel menu impostazioni (☐ 254), la data sarà visualizzata due volte. Tuttavia, la data sovrastampata potrebbe essere ritagliata se le foto vengono ritagliate o stampate senza bordo.

Panoramiche

Alcune stampanti potrebbero non stampare panoramiche, mentre con alcune impostazioni altre potrebbero non stampare panoramiche complete. Per ulteriori dettagli, vedere il manuale della stampante.

Stampa di foto singole

1 Visualizzare l'immagine desiderata.



Premere ◀ o ▶ per visualizzare altre immagini. Premere il pulsante 🔍 per ingrandire il fotogramma attuale (📖 182; premere □ per uscire dallo zoom). Per visualizzare sei immagini alla volta, premere il pulsante 🔄 (?). Utilizzare il multi-selettore per selezionare le foto o premere 🔍 per visualizzare l'immagine selezionata a pieno formato.

2 Regolare le impostazioni di stampa.

Premere ⓧ per visualizzare le seguenti voci, quindi premere ▲ o ▼ per selezionare una voce e premere ▶ per visualizzare le opzioni (solo le opzioni supportate dalla stampante attuale sono elencate; per utilizzare l'opzione predefinita, selezionare **Impostazioni predefinite**). Dopo aver selezionato un'opzione, premere ⓧ per tornare al menu di impostazioni stampante.

Opzione	Descrizione
Formato carta	Scegliere un formato carta.
Numero copie	Questa opzione è elencata solo quando le immagini vengono stampate una alla volta. Premere ▲ o ▼ per scegliere il numero di copie (massimo 99).
Bordo	Consente di scegliere se inquadrare le foto in bordi bianchi.
Data/ora	Per scegliere se stampare date e ore di registrazione sulle foto.
Ritaglio	Questa opzione è elencata solo quando le immagini vengono stampate una alla volta. Per uscire senza ritagliare, selezionare Senza ritaglio e premere ⓧ. Per ritagliare l'immagine attuale, selezionare Ritaglia e premere ▶. Viene visualizzata una finestra di selezione ritaglio; premere 🔍 per aumentare la dimensione del ritaglio, 🔄 (?) per diminuirla e utilizzare il multi-selettore per posizionare il ritaglio. Si noti che la qualità di stampa potrebbe ridursi se ritagli di piccole dimensioni vengono stampati in grandi formati.

3 Avviare la stampa.

Selezionare **Inizia stampa** e premere  per avviare la stampa.
Per annullare prima che tutte le copie siano state stampate,
premere .

Stampa di più foto

1 Visualizzare il menu di PictBridge.

Premere il pulsante **MENU** nel display di riproduzione di PictBridge.

2 Scegliere un'opzione.

Selezionare una delle seguenti opzioni e premere ►.

- **Selezione di stampa:** per selezionare le foto da stampare. Utilizzare il multi-selettore per selezionare le foto (per visualizzare l'immagine selezionata a pieno formato, tenere premuto il pulsante ) e, tenendo premuto il pulsante  (?), premere ▲ o ▼ per scegliere il numero di stampe. Per deselegionare un'immagine, impostare il numero di stampe su zero.
- **Seleziona data:** per stampare una copia di tutte le immagini scattate in date selezionate. Premere ▲ o ▼ per evidenziare le date e premere ► per selezionare o deselegionare. Per visualizzare le foto scattate nella data selezionata, premere  (?). Utilizzare il multi-selettore per scorrere le foto o tenere premuto  per visualizzare la foto attuale a pieno formato. Premere nuovamente  (?) per tornare alla finestra di selezione della data.
- **Stampa (DPOF):** per stampare l'attuale ordine di stampa (DPOF) ( 213). L'ordine può essere visualizzato e modificato prima della stampa come mostrato nella descrizione per **Selezione di stampa**, sopra.
- **Stampa indice:** per creare una stampa indice di tutte le foto JPEG sulla card di memoria, procedere allo step 3. Si noti che, se la card di memoria contiene più di 256 foto, saranno stampate solo le prime 256 foto. Verrà visualizzato un avviso se il formato carta selezionato allo step 3 è troppo piccolo per una stampa indice.

3 Regolare le impostazioni di stampa.

Regolare le impostazioni di stampa come descritto allo step 2 a pagina 209.

4 Avviare la stampa.

Selezionare **Inizia stampa** e premere **OK** per avviare la stampa.
Per annullare prima che tutte le copie siano state stampate,
premere **OK**.

Creazione di un ordine di stampa (DPOF): impostazioni di stampa

L'opzione **Ordine di stampa (DPOF)** del menu riproduzione consente di creare degli "ordini di stampa" digitali per stampanti compatibili con PictBridge e dispositivi che supportano DPOF.

1 Scegliere **Ordine di stampa (DPOF)** > **Selezione/imposta**.

Premere il pulsante MENU e selezionare **Ordine di stampa (DPOF)** nel menu riproduzione. Selezionare **Selezione/imposta** e premere ► (per rimuovere tutte le foto dall'ordine di stampa, selezionare **Deselezione tutto**).

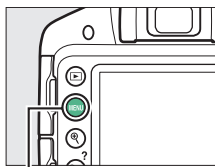

Pulsante MENU

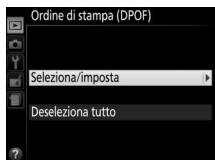

2 Selezionare le foto.

Utilizzare il multi-selettore per selezionare le foto (per visualizzare l'immagine selezionata a pieno formato, tenere premuto il pulsante **Q**) e, tenendo premuto il pulsante **Q** (?), premere ▲ o ▼ per scegliere il numero di stampe. Per deselegionare un'immagine, impostare il numero di stampe su zero. Premere **OK** quando tutte le immagini desiderate sono state selezionate.



3 Selezionare le opzioni di sovrastampa.

Selezionare le seguenti opzioni e premere ► per attivare o disattivare l'opzione selezionata.

- **Stampa dati di ripresa:** per stampare il tempo di posa e il diaframma su tutte le foto dell'ordine di stampa.
- **Stampa data:** per stampare la data di registrazione su tutte le foto dell'ordine di stampa.

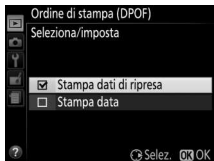

4 Completare l'ordine di stampa.

Premere OK per completare l'ordine di stampa.

✔ Ordine di stampa (DPOF)

Per eseguire la stampa dell'ordine di stampa attuale quando la fotocamera è collegata a una stampante PictBridge, selezionare **Stampa (DPOF)** nel menu di PictBridge e seguire gli step descritti in "Stampa di più foto" per modificare ed eseguire la stampa dell'ordine di stampa attuale (☐ 211). Le opzioni di stampa data e dati di ripresa DPOF non sono supportate nella stampa tramite collegamento diretto USB; per stampare la data di registrazione sulle foto dell'ordine di stampa attuale, utilizzare l'opzione **Data/ora** di PictBridge.

L'opzione **Ordine di stampa (DPOF)** non è disponibile se la card di memoria non contiene lo spazio sufficiente per salvare l'ordine di stampa.

Non è possibile selezionare foto NEF (RAW) (☐ 85) utilizzando questa opzione. È possibile creare copie in formato JPEG delle immagini in formato NEF (RAW) utilizzando l'opzione **Elaborazione NEF (RAW)** nel menu di ritocco (☐ 275).

Gli ordini di stampa potrebbero non essere eseguiti correttamente se delle foto vengono cancellate da computer o da un altro dispositivo successivamente alla creazione dell'ordine di stampa.

Visualizzazione delle foto su un televisore

Il cavo audio video (A/V) in dotazione può essere utilizzato per collegare la fotocamera a un televisore o videoregistratore per la riproduzione o la registrazione. È possibile utilizzare un cavo High-Definition Multimedia Interface (HDMI) (disponibile separatamente da fornitori terzi) con un connettore mini HDMI (Tipo C) per collegare la fotocamera a dispositivi video ad alta definizione.

Dispositivi con definizione standard

Prima di collegare la fotocamera a un televisore standard, confermare che lo standard video della fotocamera (📖 260) corrisponda a quello utilizzato nel televisore.

1 Spegnerla fotocamera.

Spegnerla sempre la fotocamera prima di collegare o scollegare il cavo A/V.

2 Collegare il cavo A/V come mostrato.

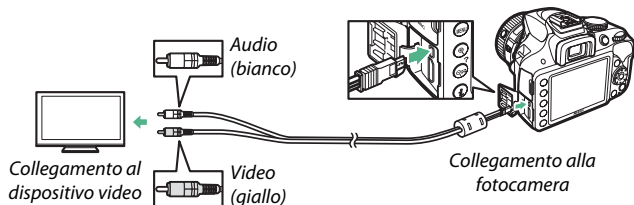

3 Sintonizzare il televisore sul canale video.

4 Accendere la fotocamera e premere il pulsante .

Durante la riproduzione, le immagini verranno visualizzate sullo schermo del televisore. Si noti che i bordi delle immagini potrebbero non essere visualizzati.

Standard video

Se non viene visualizzata alcuna immagine, verificare che la fotocamera sia collegata correttamente e che l'opzione selezionata per **Standard video** ( 260) corrisponda allo standard video utilizzato nel televisore.

Riproduzione su un televisore

Per riproduzioni prolungate, si consiglia di utilizzare un adattatore CA (disponibile separatamente).

Dispositivi ad alta definizione

La fotocamera può essere collegata a dispositivi HDMI utilizzando un cavo HDMI di terze parti con un connettore HDMI mini (Tipo C).

1 Spegnerne la fotocamera.

Spegnerne sempre la fotocamera prima di collegare o scollegare un cavo HDMI.

2 Collegare il cavo HDMI come illustrato.

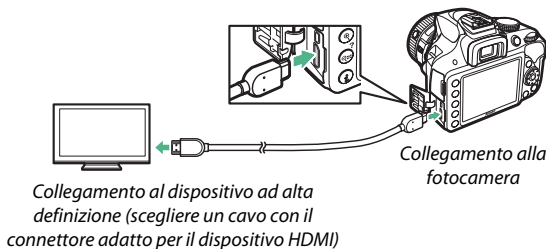

3 Sintonizzare il dispositivo sul canale HDMI.

4 Accendere la fotocamera e premere il pulsante .

Durante la riproduzione, le foto verranno visualizzate sul televisore ad alta definizione o sullo schermo del monitor. Si noti che i bordi delle immagini potrebbero non essere visualizzati.

Volume riproduzione

Il volume può essere regolato usando i controlli del televisore; non è possibile usare i controlli della fotocamera.

■ Scelta di una risoluzione output

Per scegliere il formato di output delle immagini al dispositivo HDMI, selezionare

HDMI > Risoluzione output nel menu impostazioni della fotocamera (☞ 231). Se è selezionato **Auto**, la fotocamera selezionerà automaticamente il formato adatto.



■ Controllo della fotocamera con il telecomando del televisore

Se è selezionato **Sì** per **HDMI > Controllo periferica** nel menu impostazioni (☞ 231) quando la fotocamera è collegata a un televisore che supporta HDMI-CEC e quando sia la fotocamera sia il televisore sono accesi, è possibile utilizzare il telecomando del televisore al posto del multi-selettore della fotocamera e del pulsante **OK** durante la riproduzione a pieno formato e gli slide show. Se è selezionato **No**, il telecomando del televisore non può essere utilizzato per controllare la fotocamera, ma la fotocamera può essere usata per riprendere foto e filmati in live view.

✓ Periferiche HDMI-CEC

HDMI-CEC (High-Definition Multimedia Interface–Consumer Electronics Control) è uno standard che consente l'utilizzo di dispositivi HDMI per controllare le periferiche alle quali sono collegati. Quando la fotocamera è collegata a una periferica HDMI-CEC, nel mirino apparirà **CEC** al posto del numero di esposizioni rimanenti.

✓ 1920 × 1080 60p/50p

Selezionare **1920 × 1080; 60p** o **1920 × 1080; 50p** per **Impostazioni filmato > Dimens./freq. fotogrammi** potrebbe causare variazioni nella risoluzione e nella frequenza fotogrammi dell'uscita dati ai dispositivi HDMI durante la registrazione. Durante la riproduzione (☞ 162), i dispositivi HDMI visualizzeranno solo i filmati; gli indicatori non verranno visualizzati.

✓ HDMI > Risoluzione output

I filmati non possono essere emessi a risoluzioni di **1920 × 1080; 60p** o **1920 × 1080; 50p**. Alcuni dispositivi potrebbero non supportare un'impostazione **Risoluzione output** di **Auto**; in questo caso, selezionare **1080i (interlacciato)**.

Menu della fotocamera

► Il menu riproduzione: gestione delle immagini

Per visualizzare il menu riproduzione, premere MENU e selezionare la scheda ► (menu riproduzione).

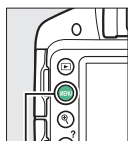

Pulsante MENU



Il menu riproduzione contiene le seguenti opzioni:

Opzione	Impostazione predefinita	Icona
Cancella	—	193
Cartella di riproduzione	Attuale	220
Opzioni di visualizz. in riprod.		
Info foto aggiuntive	—	220
Effetti di transizione	Sì	
Mostra foto scattata	Sì	221
Ruota foto verticali	Sì	221
Slide show		
Tipo immagine	Immagini fisse e filmati	198
Intervallo fotogrammi	2 sec.	
Effetti di transizione	Sì	
Ordine di stampa (DPOF)	—	213
Classificazione	—	187
Seleziona per l'invio a smart device	—	190

Cartella di riproduzione

Pulsante MENU →  menu riproduzione

Per scegliere una cartella per la riproduzione:

Opzione	Descrizione
Attuale	Durante la riproduzione vengono visualizzate solo le foto contenute nella cartella attualmente selezionata per Cartella di memorizzazione nel menu impostazioni ( 257). Questa opzione viene selezionata automaticamente quando si scatta una foto; selezionare Tutte per visualizzare le foto in tutte le cartelle.
Tutte	Durante la riproduzione saranno visualizzate le foto di tutte le cartelle.

Opzioni di visualizz. in riprod.

Pulsante MENU →  menu riproduzione

Per scegliere le informazioni disponibili nella visualizzazione informazioni sulla foto in riproduzione ( 172) e la transizione tra i fotogrammi durante la riproduzione.

- **Info foto aggiuntive:** premere ▲ o ▼ per evidenziare e premere ► per selezionare o deselezionare. Le opzioni selezionate sono indicate da segni di spunta. Per tornare al menu riproduzione, premere .

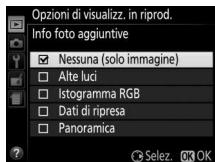

- **Effetti di transizione:** scegliere tra **Sì** (ogni fotogramma viene espulso dal display dal fotogramma successivo) e **No** (nessuna transizione tra i fotogrammi).

Mostra foto scattata

Pulsante MENU →  menu riproduzione

Per scegliere se visualizzare automaticamente le foto sul monitor subito dopo la ripresa.

Ruota foto verticali

Pulsante MENU →  menu riproduzione



Se è selezionato **Si**, le immagini con orientamento verticale (ritratto) vengono ruotate automaticamente per la visualizzazione sul monitor (le immagini scattate con **No** selezionato per **Rotazione auto immagine** saranno ancora visualizzate in orientamento paesaggio;  243). Si noti che, poiché la fotocamera si trova già nell'orientamento corretto durante la ripresa, le foto non vengono ruotate automaticamente durante mostra foto scattate.

Il menu di ripresa: opzioni di ripresa

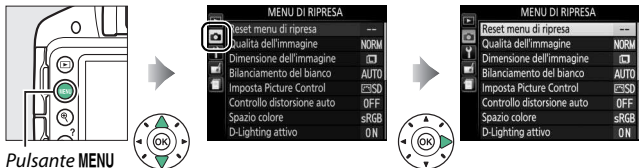
Per visualizzare il menu di ripresa, premere **MENU** e selezionare la scheda  (menu di ripresa).



Il menu di ripresa contiene le seguenti opzioni:

Opzione	Impostazione predefinita	
Reset menu di ripresa	—	224
Qualità dell'immagine	JPEG Normal	85
Dimensione dell'immagine		
	Panoramica normale	88
Altri modi	Grande	87
Bilanciamento del bianco		
Fluorescenza	Fluorescenza fredda-bianca	126
Imposta Picture Control	Standard	135
Controllo distorsione auto	No	225
Spazio colore	sRGB	225
D-Lighting attivo	Sì	122
Riduzione disturbo	Sì	226
Impostazioni sensibilità ISO		
Sensibilità ISO	P, S, A, M	100
	Altri modi	Auto
Controllo automatico ISO	No	227

Opzione		Impostazione predefinita	
Modo area AF			
Mirino	   	AF a punto singolo	78
		AF ad area dinamica	
	Altri modi	Area AF auto	
Live view/filmato	   	AF con priorità al volto	145
		AF area normale	
	Altri modi	AF area estesa	
Illuminatore AF incorporato		Si	229
Misurazione esposimetrica		Misurazione matrix	114
Controllo flash incorporato		TTL	229
Impostazioni filmato			
Dimens./freq. fotogrammi *		—	158, 159
Qualità filmato		Normale	
Microfono		Sensibilità automatica	
Attenuazione vento		No	
Impost. filmato manuali		No	

* L'impostazione predefinita varia a seconda del Paese di acquisto.

Nota: in base alle impostazioni della fotocamera, alcune voci potrebbero essere visualizzate in grigio e non disponibili.







Reset menu di ripresa

Pulsante MENU →  menu di ripresa

Selezionare **Sì** per ripristinare le impostazioni del menu di ripresa.

Reset opzioni di ripresa

Se si seleziona l'opzione **Sì** per **Reset menu di ripresa** sono ripristinate anche le impostazioni dei Picture Control ai valori predefiniti (📖 137) e le opzioni seguenti:

Opzione	Impostazione predefinita	📖
Modo di scatto		
	Continuo	67
Altri modi	Fotogramma singolo	
Punto AF	Centrale	80
Programma flessibile	No	103
Blocco pulsante ^{AE-L} _{AF-L} ()	No	252
Modo messa a fuoco		
Mirino	AF automatico	74
Live view/filmato	AF singolo	144
Modo flash		
     VI, POP,  	Auto	89, 91
	Slow sync auto	
	Senza flash	
P, S, A, M	Fill flash	
Compensazione esposizione	No	118
Compensazione flash	No	120

Controllo distorsione auto

Pulsante MENU →  menu di ripresa

Selezionare **Sì** per ridurre la distorsione a barilotto in foto scattate con obiettivi grandangolo e per ridurre la distorsione a cuscinetto nelle foto scattate con teleobiettivi (si noti che i bordi dell'area visibile nel mirino potrebbero essere tagliati nella foto finale e che il tempo necessario a elaborare le foto prima della registrazione potrebbe aumentare). Questa opzione non si applica ai filmati ed è disponibile soltanto con obiettivi di tipo G, E e D (PC, fisheye e alcuni altri obiettivi esclusi); i risultati non sono garantiti con altri obiettivi.

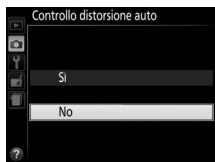

Spazio colore

Pulsante MENU →  menu di ripresa

Lo spazio colore determina la gamma di colori disponibile per la riproduzione del colore. **sRGB** è consigliato per i filmati e per la stampa e la visualizzazione generica, **Adobe RGB** per la pubblicazione professionale e la stampa commerciale.



Adobe RGB

Per una riproduzione del colore accurata, le immagini Adobe RGB richiedono applicazioni, display e stampanti che supportano la gestione dei colori.

Spazio colore

ViewNX 2 (in dotazione) e Capture NX 2 (disponibile separatamente) selezionano automaticamente lo spazio colore corretto quando vengono aperte foto create con questa fotocamera. I risultati non possono essere garantiti con software di terze parti.

Riduzione disturbo

Pulsante MENU →  menu di ripresa

Selezionare **Si** per ridurre il disturbo (punti luminosi, pixel luminosi distribuiti in modo casuale, linee o effetto nebbia). La



riduzione disturbo ha effetto a tutte le

sensibilità ISO, ma si nota particolarmente ai valori più alti. Il tempo richiesto per l'elaborazione all'incirca raddoppia a tempi di posa più lunghi rispetto a circa 1 sec.; durante l'elaborazione, "Si nr"

lampeggia nel mirino e non è possibile scattare foto. La riduzione

disturbo non viene eseguita se la fotocamera viene spenta prima del completamento dell'elaborazione.

Se è selezionato **No**, la riduzione disturbo sarà eseguita solo quando necessario; la quantità di riduzione disturbo è inferiore a quella eseguita quando è selezionato **Si**.

Impostazioni sensibilità ISO

Pulsante MENU →  menu di ripresa

Per regolare la sensibilità ISO (📖 95).



■ ■ **Controllo automatico ISO**

Se **No** viene scelto per **Controllo automatico ISO** nei modi **P**, **S**, **A** e **M**, la sensibilità ISO rimarrà fissata al valore selezionato dall'utente (☐ 95). Quando è selezionato **Sì**, la sensibilità ISO verrà regolata automaticamente qualora non sia possibile ottenere un'esposizione ottimale con il valore selezionato dall'utente. Il valore massimo della sensibilità ISO auto può essere selezionato usando l'opzione

Sensibilità massima nel menu **Controllo automatico ISO**

(scegliere valori più bassi per evitare il disturbo (pixel luminosi distribuiti in modo casuale, effetto nebbia o linee), ma si noti che se la sensibilità ISO selezionata dall'utente è più alta di quella scelta per **Sensibilità massima**, verrà usato invece il valore selezionato dall'utente; il valore minimo per la sensibilità ISO auto è impostato automaticamente su ISO 100). Nei modi **P** e **A**, la sensibilità verrà regolata solo se l'immagine sarebbe sottospesa con il tempo di posa selezionato per **Tempo di posa minimo** ($1/2.000$ –1 sec. o **Auto**; nei modi **S** e **M**, la sensibilità verrà regolata per un'esposizione ottimale al tempo di posa selezionato dall'utente). Se è selezionato **Auto** (disponibile solo con obiettivi CPU), la fotocamera sceglie il tempo di posa minimo in base alla lunghezza focale dell'obiettivo (la selezione automatica del tempo di posa può essere tarata selezionando **Auto** e premendo ►). Tempi di posa più lunghi saranno utilizzati solo se non è possibile ottenere l'esposizione ottimale con il valore di sensibilità ISO selezionato per **Sensibilità massima**.

Quando è selezionato **Sì**, il mirino mostra **ISO-AUTO** e la visualizzazione informazioni **ISO-A**. Questi indicatori lampeggiano quando la sensibilità viene modificata rispetto al valore selezionato dall'utente.



Sensibilità massima/Tempo di posa minimo

Quando è attivato il controllo automatico ISO, i grafici della sensibilità ISO e del tempo di posa nella visualizzazione informazioni mostrano la sensibilità massima e il tempo di posa minimo.

Sensibilità massima



Tempo di posa minimo

Controllo automatico ISO

I disturbi (pixel luminosi distribuiti in modo casuale, effetto nebbia o linee) sono più frequenti a sensibilità più alte. Utilizzare l'opzione **Riduzione disturbo** nel menu di ripresa per ridurre il disturbo (☐ 226). Si noti che la sensibilità ISO potrebbe aumentare automaticamente quando il relativo controllo automatico viene utilizzato in combinazione con i modi flash sincro su tempi lenti (disponibili con il flash incorporato e i flash esterni opzionali elencati a pagina 299), con la possibilità di impedire alla fotocamera di selezionare tempi di posa lunghi. Il controllo automatico ISO è disponibile solo in modo controllo flash i-TTL (☐ 229, 301); in altri modi, il valore selezionato per **Sensibilità ISO** sarà utilizzato per le foto scattate con il flash incorporato o i flash esterni opzionali.

Illuminatore AF incorporato

Pulsante MENU →  menu di ripresa

Per scegliere se attivare l'illuminatore AF incorporato per assistere l'operazione di messa a fuoco quando l'illuminazione è scarsa.

Illuminatore ausiliario AF

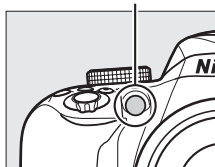



Opzione	Descrizione
Si	L'illuminatore ausiliario AF si accende quando l'illuminazione è scarsa (per maggiori informazioni, vedere pagina 331).
No	L'illuminatore ausiliario AF non si accende per assistere l'operazione di messa a fuoco. La fotocamera potrebbe non essere in grado di mettere a fuoco con l'autofocus quando l'illuminazione è scarsa.

Controllo flash incorporato



Pulsante MENU →  menu di ripresa

Scegliere il modo flash per il flash incorporato nei modi **P**, **S**, **A** e **M**.

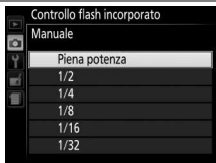
Opzione	Descrizione
TTL  TTL	La potenza del flash viene regolata automaticamente in base alle condizioni di ripresa.
M  Manuale	Scegliere un livello flash. A piena potenza, il flash incorporato ha un numero guida di circa 12 (m, ISO 100, 20 °C).



Manuale

Un'icona  lampeggia nel mirino e  lampeggia nella visualizzazione informazioni quando è selezionato **Manuale** e il flash è sollevato.



SB-400 e SB-300

Quando è installato e attivato un flash esterno opzionale SB-400 o SB-300, **Controllo flash incorporato** diventa **Flash opzionale**, consentendo la selezione del modo di controllo flash per il flash esterno opzionale tra **TTL** e **Manuale**.

Controllo flash TTL

Sono supportati i seguenti tipi di controllo flash quando si utilizza un obiettivo CPU combinato con il flash incorporato (□ 89) o i flash esterni opzionali (□ 299).

- **Fill flash con bilanciamento i-TTL per SLR digitali:** le informazioni provenienti dal sensore RGB da 420 pixel sono usate per regolare la potenza del flash per ottenere un equilibrio naturale tra soggetto principale e sfondo.
- **Fill flash standard i-TTL per SLR digitali:** la potenza del flash viene regolata per il soggetto principale; la luminosità dello sfondo non viene presa in considerazione.

Il controllo flash i-TTL standard viene usato con la misurazione spot o quando è selezionato con il flash esterno opzionale. Fill flash con bilanciamento i-TTL per SLR digitali è usato in tutti gli altri casi.

Il menu impostazioni: impostazione della fotocamera

Per visualizzare il menu impostazioni, premere MENU e selezionare la scheda  (menu impostazioni).

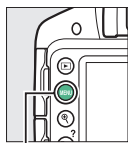

Pulsante MENU



Il menu impostazioni contiene le seguenti opzioni:

Opzione	Impostazione predefinita	
Reset opzioni impostazione	—	233
Formatt. card di memoria	—	234
Luminosità del monitor	0	235
Formato di visualizzazione info		
AUTO/SCENE/EFFECTS	Grafico	236
P/S/A/M	Grafico	
Display info automatico	Sì	238
Pulisci sensore di immagine		
Pulisci all'avvio/spengimento	Pulisci all'avvio e spegnimento	314
M-Up per pulizia sensore ¹	—	317
Foto di riferimento "Dust off"	—	239
Riduzione dello sfarfallio	Auto	241
Fuso orario e data²		
Ora legale	No	242
Lingua (Language) ²	—	243
Rotazione auto immagine	Sì	243

Opzione	Impostazione predefinita	
Commento foto	—	244
Timer di autospegnimento	Normale	245
Autoscatto		
Tempo di attesa autoscatto	10 sec.	246
Numero di scatti	1	
Tempo attesa telecom. (ML-L3)	1 min.	247
Segnale acustico	Moderato	247
Telemetro graduato	No	248
Numerazione sequenza file	No	249
Pulsanti		
Funzione pulsante Fn	Sensibilità ISO	251
Funzione pulsante AE-L/AF-L	Blocco AE/AF	252
Pulsante di scatto AE-L	No	252
Blocco scatto con slot vuoto	Blocca scatto	253
Stampa data	No	254
Cartella di memorizzazione	—	257
Terminale accessori		
Comando a distanza		
Scatto a distanza	Scatta foto	258
Funzione pulsante Fn	Come puls.  fotocamera	
Dati posizione		
Timer di standby	Attiva	259
Imposta orologio da satellite	Sì	

Opzione	Impostazione predefinita	
Standard video ²	—	260
HDMI		
Risoluzione output	Auto	218
Controllo periferica	Sì	
Adattatore wireless	Attiva	260
Caricamento Eye-Fi ³	Attiva	261
Versione firmware	—	262

- 1 Non disponibile se la batteria è quasi scarica.
- 2 L'impostazione predefinita varia a seconda del Paese di acquisto.
- 3 Disponibile solo se è inserita una card di memoria compatibile con Eye-Fi ( 261).

Nota: in base alle impostazioni della fotocamera, alcune voci potrebbero essere visualizzate in grigio e non disponibili.

Reset opzioni impostazione

Pulsante MENU →  menu impostazioni

Selezionare **Sì** per resettare tutte le impostazioni del menu impostazioni tranne **Fuso orario e data**, **Lingua (Language)**, **Cartella di memorizzazione** e **Standard video** alle impostazioni predefinite elencate sopra.

Formatt. card di memoria

Pulsante MENU →  menu impostazioni

Le card di memoria devono essere formattate prima del primo utilizzo o dopo essere state formattate in altri dispositivi. Formattare la card come descritto di seguito.

Formattazione delle card di memoria

La formattazione delle card di memoria elimina in maniera permanente tutti i dati contenuti nelle stesse. Assicurarsi di copiare su un computer foto e altri dati che si desiderano conservare, prima di procedere (☐ 204).

1 Selezionare Sì.

Per uscire senza formattare la card di memoria, selezionare **No** e premere .



2 Premere .

Durante la formattazione della card sarà visualizzato un messaggio. *Non rimuovere la card di memoria né rimuovere o scollegare la fonte di alimentazione fino al termine della formattazione.*



Luminosità del monitor

Pulsante MENU →  menu impostazioni

Premere ▲ o ▼ per scegliere la luminosità del monitor. Scegliere valori più alti per aumentare la luminosità, valori più bassi per ridurla.



Formato di visualizzazione info

Pulsante MENU →  menu impostazioni

Scegliere un formato per la visualizzazione informazioni (📖 7). I formati possono essere scelti separatamente per i modi auto, scena ed effetti speciali e per i modi **P**, **S**, **A** e **M**.



Classico (📖 237)



Grafico (📖 7)

1 Selezionare un'opzione del modo di ripresa.

Selezionare **AUTO/SCENE/EFFECTS** o **P/S/A/M** e premere .

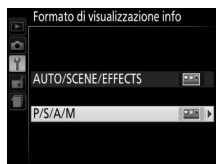

2 Selezionare un design.

Selezionare un design e premere .



Di seguito viene mostrata la visualizzazione "Classico".

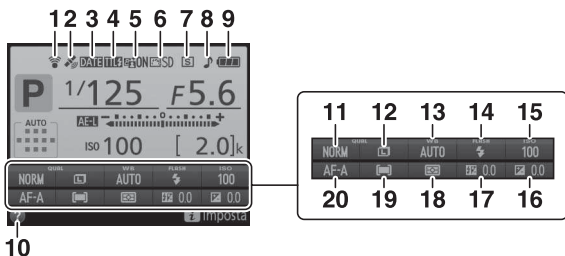

<table border="0"> <tr> <td style="background-color: #444; color: white; text-align: center; width: 20px;">1</td> <td>Indicatore di connessione Eye-Fi</td> <td>261</td> </tr> <tr> <td style="background-color: #444; color: white; text-align: center;">2</td> <td>Indicatore del segnale satellitare</td> <td>260</td> </tr> <tr> <td style="background-color: #444; color: white; text-align: center;">3</td> <td>Indicatore stampa data</td> <td>254</td> </tr> <tr> <td style="background-color: #444; color: white; text-align: center;">4</td> <td>Indicatore controllo flash</td> <td>229</td> </tr> <tr> <td style="background-color: #444; color: white; text-align: center;">5</td> <td>Indicatore di compensazione flash per flash esterni opzionali</td> <td>304</td> </tr> <tr> <td style="background-color: #444; color: white; text-align: center;">6</td> <td>D-Lighting attivo</td> <td>122</td> </tr> <tr> <td style="background-color: #444; color: white; text-align: center;">7</td> <td>Picture Control</td> <td>135</td> </tr> <tr> <td style="background-color: #444; color: white; text-align: center;">8</td> <td>Modo di scatto</td> <td>67</td> </tr> <tr> <td style="background-color: #444; color: white; text-align: center;">9</td> <td>Indicatore "beep"</td> <td>247</td> </tr> <tr> <td style="background-color: #444; color: white; text-align: center;">10</td> <td>Indicatore della batteria</td> <td>21</td> </tr> </table>	1	Indicatore di connessione Eye-Fi	261	2	Indicatore del segnale satellitare	260	3	Indicatore stampa data	254	4	Indicatore controllo flash	229	5	Indicatore di compensazione flash per flash esterni opzionali	304	6	D-Lighting attivo	122	7	Picture Control	135	8	Modo di scatto	67	9	Indicatore "beep"	247	10	Indicatore della batteria	21	<table border="0"> <tr> <td style="background-color: #444; color: white; text-align: center; width: 20px;">11</td> <td>Icona guida</td> <td>11, 336</td> </tr> <tr> <td style="background-color: #444; color: white; text-align: center;">12</td> <td>Qualità dell'immagine</td> <td>85</td> </tr> <tr> <td style="background-color: #444; color: white; text-align: center;">13</td> <td>Dimensione dell'immagine</td> <td>87</td> </tr> <tr> <td style="background-color: #444; color: white; text-align: center;">14</td> <td>Bilanciamento del bianco</td> <td>124</td> </tr> <tr> <td style="background-color: #444; color: white; text-align: center;">15</td> <td>Modo flash</td> <td>90, 92</td> </tr> <tr> <td style="background-color: #444; color: white; text-align: center;">16</td> <td>Sensibilità ISO</td> <td>95</td> </tr> <tr> <td style="background-color: #444; color: white; text-align: center;">17</td> <td>Compensazione dell'esposizione</td> <td>118</td> </tr> <tr> <td style="background-color: #444; color: white; text-align: center;">18</td> <td>Compensazione flash</td> <td>120</td> </tr> <tr> <td style="background-color: #444; color: white; text-align: center;">19</td> <td>Misurazione esposimetrica</td> <td>114</td> </tr> <tr> <td style="background-color: #444; color: white; text-align: center;">20</td> <td>Modo area AF</td> <td>78, 145</td> </tr> <tr> <td style="background-color: #444; color: white; text-align: center;">21</td> <td>Modo messa a fuoco</td> <td>74, 144</td> </tr> </table>	11	Icona guida	11, 336	12	Qualità dell'immagine	85	13	Dimensione dell'immagine	87	14	Bilanciamento del bianco	124	15	Modo flash	90, 92	16	Sensibilità ISO	95	17	Compensazione dell'esposizione	118	18	Compensazione flash	120	19	Misurazione esposimetrica	114	20	Modo area AF	78, 145	21	Modo messa a fuoco	74, 144
1	Indicatore di connessione Eye-Fi	261																																																														
2	Indicatore del segnale satellitare	260																																																														
3	Indicatore stampa data	254																																																														
4	Indicatore controllo flash	229																																																														
5	Indicatore di compensazione flash per flash esterni opzionali	304																																																														
6	D-Lighting attivo	122																																																														
7	Picture Control	135																																																														
8	Modo di scatto	67																																																														
9	Indicatore "beep"	247																																																														
10	Indicatore della batteria	21																																																														
11	Icona guida	11, 336																																																														
12	Qualità dell'immagine	85																																																														
13	Dimensione dell'immagine	87																																																														
14	Bilanciamento del bianco	124																																																														
15	Modo flash	90, 92																																																														
16	Sensibilità ISO	95																																																														
17	Compensazione dell'esposizione	118																																																														
18	Compensazione flash	120																																																														
19	Misurazione esposimetrica	114																																																														
20	Modo area AF	78, 145																																																														
21	Modo messa a fuoco	74, 144																																																														

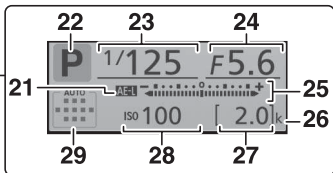

<p>21 Indicatore blocco esposizione automatica (AE) 116</p> <p>22 Modo di ripresa auto/ auto (senza flash) 25 Modi scena 47 Modo effetti speciali 50 Modi P, S, A e M 100</p> <p>23 Tempo di posa 101</p> <p>24 Diaframma (numero f/) 101</p> <p>25 Indicatore di esposizione 109 Indicatore di compensazione dell'esposizione 119</p>	<p>26 "k" (appare con memoria disponibile per più di 1.000 esposizioni) 19</p> <p>27 Numero di esposizioni rimanenti ... 19 Indicatore di registrazione del bilanciamento del bianco 130</p> <p>28 Sensibilità ISO 95 Indicatore di sensibilità ISO auto 227</p> <p>29 Indicatore area AF auto 78 Indicatore tracking 3D 78 Punto AF 80</p>
---	---

Nota: il display viene mostrato con tutti gli indicatori accesi a scopo illustrativo.

Display info automatico

Pulsante MENU → menu impostazioni

Se è selezionato **Sì**, la visualizzazione informazioni appare dopo che il pulsante di scatto viene premuto a metà corsa. Se è selezionato **No**, la visualizzazione informazioni può essere visualizzata premendo il pulsante .

Foto di riferimento "Dust off"

Pulsante MENU →  menu impostazioni

Acquisire i dati di riferimento per l'opzione immagine "Dust off" in Capture NX 2 (disponibile separatamente; per maggiori informazioni, vedere il manuale di Capture NX 2).

Foto di riferimento "Dust off" è disponibile solo se sulla fotocamera è montato un obiettivo CPU. Si consiglia di utilizzare un obiettivo con una lunghezza focale di almeno 50 mm. Nel caso di un obiettivo zoom, aumentare l'ingrandimento fino al massimo.

1 Scegliere un'opzione di avvio.

Selezionare una delle seguenti opzioni e premere . Per uscire senza acquisire i dati immagine "dust off", premere MENU.



- **Avvia:** verrà visualizzato il messaggio mostrato a destra e nel mirino sarà visualizzato "rEF".
- **Pulisci sensore e avvia:** selezionare questa opzione per pulire il sensore di immagine prima dell'avvio. Verrà visualizzato il messaggio mostrato a destra e nel mirino viene visualizzato "rEF" quando la pulizia è completa.



Pulizia del sensore di immagine

I dati di riferimento immagine "dust off" registrati prima della pulizia del sensore di immagine non possono essere utilizzati con le foto scattate dopo aver eseguito la pulizia del sensore di immagine. Selezionare **Pulisci sensore e avvia** solo se i dati di riferimento immagine "dust off" non saranno utilizzati con le foto esistenti.

2 Inquadrare un oggetto bianco senza dettagli nel mirino.

Con l'obiettivo posto a circa dieci centimetri da un oggetto bianco, ben illuminato e senza dettagli, inquadrare l'oggetto nel mirino in modo che lo riempia completamente, quindi premere il pulsante di scatto a metà corsa.

Nel modo autofocus, la messa a fuoco verrà impostata automaticamente su infinito; con la messa a fuoco manuale, impostare manualmente la messa a fuoco su infinito.

3 Acquisire i dati di riferimento immagine "dust off".

Premere il pulsante di scatto fino in fondo per acquisire i dati di riferimento per l'immagine "dust off".

Se l'oggetto di riferimento è troppo luminoso o troppo scuro, la fotocamera potrebbe non essere in grado di acquisire i dati di riferimento dell'immagine "dust off". In tal caso verrà visualizzato il messaggio mostrato a destra. Scegliere un altro oggetto di riferimento e ripetere la procedura a partire dallo step 1.





Dati di riferimento immagine "dust off"

Si possono utilizzare gli stessi dati di riferimento per foto scattate con obiettivi diversi o diaframmi diversi. Non è possibile visualizzare le immagini di riferimento utilizzando un software di elaborazione delle immagini per computer. Quando le immagini di riferimento sono visualizzate sulla fotocamera, viene visualizzato un reticolo.



Riduzione dello sfarfallio

Pulsante MENU →  menu impostazioni

Per ridurre l'effetto flicker (sfarfallio della luce) e le righe quando si riprende con illuminazione a fluorescenza o a vapori di mercurio durante live view ( 142) o registrazione di filmati ( 155). Scegliere **Auto** per permettere alla fotocamera di scegliere automaticamente la frequenza corretta o far corrispondere manualmente la frequenza a quella dell'alimentazione CA locale.

Riduzione dello sfarfallio



Se **Auto** non produce i risultati desiderati e non si è sicuri della frequenza dell'alimentazione locale, provare entrambe le opzioni e scegliere quella che produce i risultati migliori. La riduzione dello sfarfallio potrebbe non produrre i risultati desiderati se il soggetto è molto luminoso, in quel caso selezionare il modo **A** o **M** e scegliere un diaframma più chiuso (numero f/ più alto) prima di avviare live view. Si noti che la riduzione dello sfarfallio non è disponibile quando è selezionato **Sì** per **Impostazioni filmato > Impost. filmato manuali** ( 159) in modo **M**.

Fuso orario e data

Pulsante MENU →  menu impostazioni

Per modificare i fusi orari, impostare l'orologio della fotocamera, scegliere l'ordine di visualizzazione della data e attivare o disattivare l'ora legale.

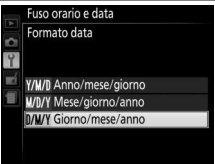
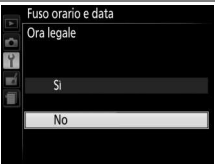

Opzione	Descrizione	
Fuso orario	Scegliere un fuso orario. L'orologio della fotocamera viene automaticamente impostato sull'ora del nuovo fuso orario.	
Data e ora	Per impostare l'orologio della fotocamera (☰ 18).	
Formato data	Per scegliere l'ordine di visualizzazione di giorno, mese e anno.	
Ora legale	Per attivare o disattivare l'ora legale. L'orologio della fotocamera verrà portato avanti o indietro di un'ora automaticamente.	

Lingua (Language)

Pulsante MENU →  menu impostazioni

Per scegliere la lingua da utilizzare nei menu e nei messaggi della fotocamera.

Rotazione auto immagine

Pulsante MENU →  menu impostazioni

Le foto scattate mentre è selezionato **Si** contengono informazioni sull'orientamento della fotocamera, che consentono di ruotarle automaticamente durante la riproduzione o quando sono visualizzate in ViewNX 2 o Capture NX 2 (disponibile separatamente). Sono registrati i seguenti orientamenti:



*Orientamento paesaggio
(orizzontale)*



*Fotocamera ruotata di
90° in senso orario*





*Fotocamera ruotata di
90° in senso antiorario*

L'orientamento della fotocamera non viene registrato se è selezionato **No**. Scegliere questa opzione quando si effettua una ripresa panoramica o si scattano foto con l'obiettivo puntato verso l'alto o verso il basso.

Ruota foto verticali

Per ruotare automaticamente le foto con orientamento verticale (ritratto) da visualizzare durante la riproduzione, selezionare **Si** per l'opzione **Ruota foto verticali** nel menu riproduzione ( 221).

Per aggiungere un commento alle nuove foto al momento dello scatto. I commenti possono essere visualizzati come metadati con ViewNX 2 (in dotazione) o Capture NX 2 (disponibile separatamente;  307). Il commento è visibile anche sulla pagina dei dati di ripresa della visualizzazione informazioni sulle foto ( 177). Sono disponibili le seguenti opzioni:

- **Scrivi commento:** per inserire un commento come descritto di seguito. I commenti possono contenere un massimo di 36 caratteri.
- **Allega commento:** selezionare questa opzione per allegare il commento a tutte le foto successive. **Allega commento** può essere attivato o disattivato selezionandolo e premendo ►. Dopo aver scelto l'impostazione desiderata, premere  per uscire.

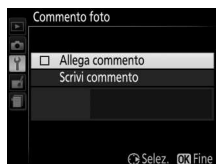

Inserimento testo

La finestra di dialogo a destra appare quando viene richiesta l'immissione di testo. Utilizzare il multi-selettore per selezionare il carattere desiderato nell'area tastiera e premere  per inserire il carattere selezionato alla posizione attuale del cursore (si noti che se il carattere viene immesso quando il campo è pieno, l'ultimo carattere nel campo verrà cancellato). Premere il pulsante  per cancellare il carattere sotto il cursore. Per spostare il cursore in una nuova posizione, ruotare la ghiera di comando. Per completare l'immissione e tornare al menu precedente, premere . Per uscire senza completare l'immissione di testo, premere MENU.

Area tastiera





Area di visualizzazione testo

Timer di autospegnimento

Pulsante MENU →  menu impostazioni

Questa opzione determina per quanto tempo il monitor rimane acceso se non viene eseguita alcuna operazione durante la visualizzazione dei menu e la riproduzione (**Riproduzione/menu**), mentre le foto sono visualizzate nel monitor dopo la ripresa (**Mostra foto scattata**) e durante il live view (**Live view**), e per quanto tempo il timer di standby, il mirino e la visualizzazione informazioni rimangono attivi quando non viene eseguita alcuna operazione (**Timer di standby**). Scegliere ritardi di spegnimento automatico più brevi per ridurre il consumo della batteria.

Opzione	Descrizione (tutti i tempi sono approssimativi)				
SHORT Corto NORM Normale LONG Lungo	I timer di spegnimento automatico sono impostati sui seguenti valori:				
		Riproduzione/ menu	Mostra foto scattata	Live view	Timer di standby
	Corto	20 sec.	4 sec.	5 min.	4 sec.
	Normale	1 min.	4 sec.	10 min.	8 sec.
Lungo	5 min.	20 sec.	20 min.	1 min.	
 Personalizzato	Per scegliere ritardi diversi per Riproduzione/menu , Mostra foto scattata , Live view e Timer di standby . Quando le impostazioni sono complete, premere  .				

Timer di autospegnimento

Il monitor e il mirino non si spengono automaticamente quando la fotocamera è collegata a un computer o a una stampante tramite USB.

Per scegliere la lunghezza del ritardo di scatto e il numero di scatti effettuati.

- **Tempo di attesa autoscatto:** per scegliere la lunghezza del ritardo di scatto.
- **Numero di scatti:** premere ▲ e ▼ per scegliere il numero di scatti effettuati a ogni pressione del pulsante di scatto (da 1 a 9; se viene selezionato un valore diverso da 1, gli scatti verranno effettuati ad intervalli di circa 4 secondi).

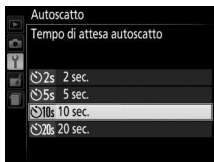
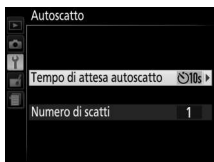

Tempo attesa telecom. (ML-L3)

Pulsante MENU →  menu impostazioni



Per scegliere il tempo di attesa della fotocamera di un segnale dal telecomando ML-L3 prima di annullare il modo di scatto in remoto. Scegliere tempi più brevi per aumentare la durata della batteria. Questa impostazione si applica soltanto alla fotografia tramite mirino.



Segnale acustico

Pulsante MENU →  menu impostazioni

Per scegliere il tono (**Alto** o **Moderato**) del segnale acustico che viene emesso quando la fotocamera mette a fuoco nei modi autoscatto e telecomando. Selezionare **No** per evitare che il segnale acustico venga attivato.







L'impostazione attuale viene mostrata nella visualizzazione informazioni: viene visualizzato  quando il segnale acustico è attivato,  quando è disattivato.



Telemetro graduato

Pulsante MENU →  menu impostazioni

Scegliere **Si** per utilizzare l'indicatore di esposizione per determinare se la fotocamera ha messo a fuoco correttamente nel modo messa a fuoco manuale ( 83; si noti che questa funzione non è disponibile nel modo di ripresa **M**, quando l'indicatore di esposizione mostra invece se il soggetto è correttamente esposto).

Indicatore	Descrizione
	Soggetto a fuoco.
	Il punto AF è leggermente davanti al soggetto.
	Il punto AF è davanti al soggetto.
	Il punto AF è leggermente dietro al soggetto.
	Il punto AF è dietro al soggetto.
	La fotocamera non è in grado di determinare la corretta messa a fuoco.

Utilizzo del telemetro elettronico

Il telemetro elettronico richiede un obiettivo con un'apertura massima di f/5.6 o più veloce. Potrebbe non essere possibile ottenere i risultati desiderati in situazioni in cui la fotocamera non sarebbe in grado di mettere a fuoco utilizzando l'autofocus ( 76). Il telemetro elettronico non è disponibile durante il live view.

Numerazione sequenza file

Pulsante MENU →  menu impostazioni



Quando si scatta una foto, la fotocamera denomina il file aggiungendo 1 all'ultimo numero file utilizzato. Questa opzione controlla se proseguire la numerazione del file dall'ultimo numero utilizzato quando si crea una nuova cartella, si formatta la card di memoria o se ne inserisce una nuova nella fotocamera.

Opzione	Descrizione
Si	Quando si crea una nuova cartella, si formatta la card di memoria o se ne inserisce una nuova nella fotocamera, la numerazione dei file continua dall'ultimo numero utilizzato. Se si scatta una foto quando la cartella attuale contiene una foto numero 9999, viene creata automaticamente una nuova cartella e la numerazione dei file riprende da 0001.
No	La numerazione dei file viene ripristinata a 0001 quando si crea una nuova cartella, si formatta la card di memoria o se ne inserisce una nuova nella fotocamera. Si noti che viene creata automaticamente una nuova cartella se si scatta una foto quando la cartella attuale contiene 999 immagini.
Reset	Ripristina la numerazione dei file per Si a 0001 e crea una nuova cartella con la successiva foto scattata.

Numerazione sequenza file

Se la cartella attuale è la 999 e contiene 999 foto o una foto con la numerazione 9999, il pulsante di scatto verrà disabilitato e non sarà possibile scattare altre foto. Scegliere **Reset** per **Numerazione sequenza file** e quindi formattare la card di memoria attuale oppure inserirne una nuova.

Nomi dei file

Le foto vengono salvate come file immagine con nomi del tipo "DSC_#####.xxx", dove ##### è un numero di quattro cifre compreso fra 0001 e 9999 assegnato automaticamente in ordine crescente dalla fotocamera, mentre xxx è una delle seguenti estensioni di tre caratteri: "NEF" per immagini in formato NEF (RAW), "JPG" per immagini JPEG o "MOV" per i filmati. I file NEF e JPEG registrati con l'impostazione NEF (RAW) + JPEG hanno lo stesso nome file ma estensioni differenti. Le copie create con le opzioni di sovrapposizione immagini ( 272) e modifica filmati ( 164) hanno nomi file che iniziano con "DSC_"; le copie create con le altre opzioni nel menu di ritocco hanno nomi file che iniziano con "CSC" (per es. "CSC_0001.JPG"). Le foto registrate con l'opzione **Spazio colore** nel menu di ripresa impostata su **Adobe RGB** ( 225) hanno nomi che iniziano con un trattino basso (per es. "_DSC0001.JPG").

■ ■ Funzione pulsante Fn

Scegliere la funzione del pulsante **Fn**.

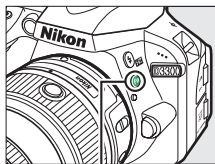

Pulsante **Fn**

Opzione	Descrizione
QUAL Qualità/dimensione immagine	Tenendo premuto il pulsante Fn , ruotare la ghiera di comando per selezionare la qualità e la dimensione dell'immagine (☐ 85).
ISO Sensibilità ISO	Tenendo premuto il pulsante Fn , ruotare la ghiera di comando per selezionare la sensibilità ISO (☐ 95).
WB Bilanciamento del bianco	Tenendo premuto il pulsante Fn , ruotare la ghiera di comando per selezionare il bilanciamento del bianco (solo modi P, S, A e M ; ☐ 124).
 D-Lighting attivo	Tenendo premuto il pulsante Fn , ruotare la ghiera di comando per selezionare il D-Lighting attivo (solo modi P, S, A e M ; ☐ 122).



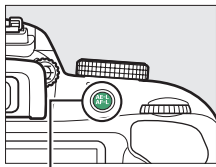

■ Funzione pulsante AE-L/AF-L

Per scegliere la funzione del pulsante

AE-L
AF-L (O-m).



Pulsante ^{AE-L}_{AF-L} (O-m)

Opzione	Descrizione
 Blocco AE/AF	Il blocco della messa a fuoco e dell'esposizione è attivo quando si preme il pulsante ^{AE-L} _{AF-L} (O-m).
 Solo blocco AE	Il blocco dell'esposizione è attivo quando si preme il pulsante ^{AE-L} _{AF-L} (O-m).
 Blocco AE (permanente)	L'esposizione si blocca quando il pulsante ^{AE-L} _{AF-L} (O-m) viene premuto e resta bloccata fino a una seconda pressione del pulsante o fino allo scadere del timer di standby.
 Solo blocco AF	Il blocco della messa a fuoco è attivo quando si preme il pulsante ^{AE-L} _{AF-L} (O-m).
 AF-ON	La pressione del pulsante ^{AE-L} _{AF-L} (O-m) avvia l'autofocus. Il pulsante di scatto non può essere usato per mettere a fuoco.

■ Pulsante di scatto AE-L

Se è selezionato **Si**, l'esposizione si blocca quando il pulsante di scatto viene premuto a metà corsa.

Blocco scatto con slot vuoto



Pulsante MENU →  menu impostazioni

Se è selezionato **Blocca scatto**, il pulsante di scatto viene attivato solo quando è inserita una card di memoria nella fotocamera. Selezionando **Attiva scatto**, è possibile rilasciare l'otturatore quando non è inserita alcuna card di memoria, anche se non saranno registrate immagini (verranno tuttavia visualizzate nel monitor nel modo demo).

Stampa data

Pulsante MENU →  menu impostazioni

Scegliere le informazioni sulla data stampate sulle foto al momento dello scatto. Le stampe della data non possono essere aggiunte o rimosse dalle foto esistenti.

Opzione	Descrizione
No	La data e l'ora non vengono visualizzate nelle foto.
DATE Data	La data o la data e l'ora sono stampate nelle foto scattate con questa opzione attiva. 10.15.2013
DATE  Data e ora	Nelle nuove foto vengono stampate data/ora per indicare il numero di giorni tra il giorno della ripresa e una data selezionata (vedere di seguito). 10.15.2013 10:02
 Contatore data	Nelle nuove foto vengono stampate data/ora per indicare il numero di giorni tra il giorno della ripresa e una data selezionata (vedere di seguito).

Con impostazioni diverse da **No**, l'opzione selezionata è indicata da un'icona **DATE** nella visualizzazione informazioni.



Stampa data

La data è registrata nell'ordine selezionato per **Fuso orario e data** (☐ 242). I dati sovrastampati potrebbero essere ritagliati o resi illeggibili nelle copie create quando le immagini vengono ritoccate (☐ 263). La data non appare su panoramiche o immagini in formato NEF (RAW) o NEF (RAW) + JPEG.

Contatore data

Sulle immagini scattate quando questa opzione è attiva viene sovrastampato il numero di giorni rimanenti fino a una data futura o il numero di giorni trascorsi da una data passata. Usare per tenere nota della crescita di un bambino o contare i giorni fino a un compleanno o a un matrimonio.

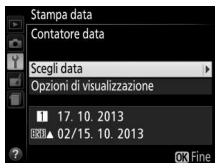

*Data futura
(rimangono due giorni)*



*Data passata
(sono trascorsi due giorni)*

La fotocamera offre tre alloggiamenti per memorizzare date.

1 Inserire la prima data.

La prima volta che si seleziona **Contatore data**, verrà richiesto di immettere una data per il primo alloggiamento. Immettere una data usando il multi-selettore e premere **OK** per passare all'elenco date.



2 Immettere date aggiuntive o modificare le date esistenti.

Per cambiare una data o immettere date aggiuntive, selezionare un alloggiamento, premere **►** e immettere una data come descritto sopra.

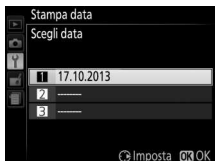

3 Scegliere una data.

Selezionare un alloggiamento nell'elenco date e premere **OK**.



4 Scegliere un formato contatore data.

Selezionare **Opzioni di visualizzazione** e premere **▶**, quindi selezionare un formato data e premere **OK**.

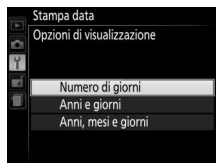

5 Uscire dal menu contatore data.

Premere **OK** per uscire dal menu contatore data.

Cartella di memorizzazione

Pulsante MENU →  menu impostazioni

È possibile creare, rinominare o cancellare cartelle o scegliere la cartella nella quale memorizzare le immagini successive.

- **Seleziona cartella:** per scegliere la cartella in cui memorizzare le immagini successive.



- **Nuova:** per creare una nuova cartella e darle un nome come descritto a pagina 244. I nomi delle cartelle possono avere una lunghezza massima di cinque caratteri.
- **Rinomina:** per selezionare una cartella dall'elenco e rinominarla come descritto a pagina 244.
- **Cancella:** per cancellare tutte le cartelle vuote nella card di memoria.

Nomi delle cartelle

Nella card di memoria, i nomi delle cartelle sono preceduti da un numero cartella a tre cifre assegnato automaticamente dalla fotocamera (per es., 100D3300). Ciascuna cartella può contenere fino a 999 foto. Durante la ripresa, le immagini vengono memorizzate nella cartella con il numero più alto con il nome selezionato. Se si scatta una foto quando la cartella attuale è piena o contiene una foto con la numerazione 9999, la fotocamera creerà una nuova cartella aggiungendo 1 al numero della cartella attuale (per es., 101D3300). La fotocamera tratta le cartelle con lo stesso nome ma con numeri cartella diversi come la stessa cartella. Per esempio, se è selezionata la cartella NIKON come **Cartella di memorizzazione**, le foto in tutte le cartelle chiamate NIKON (100NIKON, 101NIKON, 102NIKON, ecc.) saranno visibili quando è selezionato **Attuale** per **Cartella di riproduzione** ( 220). L'opzione Rinomina modifica tutte le cartelle con lo stesso nome ma lascia invariati i numeri cartella. Se si seleziona **Cancella**, vengono cancellate le cartelle numerate vuote ma le altre cartelle con lo stesso nome rimarranno intatte.

Terminale accessori

Pulsante MENU →  menu impostazioni



Questa opzione consente di scegliere il ruolo dell'accessorio opzionale collegato al terminale accessori.

■ ■ *Comando a distanza*

Scegliere le funzioni eseguite utilizzando un cavo di scatto o un telecomando (☐ 308, 309).





Scatto a distanza

Per scegliere se il pulsante di scatto sull'accessorio opzionale viene usato per la registrazione di foto o filmati.

Opzione	Descrizione
 Scatta foto	Il pulsante di scatto sull'accessorio opzionale viene usato per scattare foto.
 Registra filmati	Il pulsante di scatto sull'accessorio opzionale viene usato per registrare filmati. Premere a metà corsa il pulsante per avviare live view o per mettere a fuoco nei modi AF-S e AF-F . Premere il pulsante di scatto fino in fondo per avviare o terminare la registrazione. Usare il pulsante  della fotocamera per terminare live view.

Funzione pulsante Fn

Scegliere il ruolo esercitato dai pulsanti **Fn** sui telecomandi.

Opzione	Descrizione
 Come puls.  fotocamera	Il pulsante Fn sul telecomando esegue la funzione attualmente assegnata al pulsante  () della fotocamera (☐ 252).
 Live view	Il pulsante Fn sul telecomando può essere utilizzato per avviare e terminare live view.

■ ■ **Dati posizione**

Questa voce viene usata per regolare le impostazioni per le unità GPS opzionali GP-1 o GP-1A (☐ 309). L'unità può essere collegata al terminale accessori della fotocamera (☐ 309) tramite il cavo fornito in dotazione con il dispositivo, consentendo di registrare le informazioni sull'attuale posizione della fotocamera quando vengono scattate le foto (spegnere la fotocamera prima di collegare l'unità; per ulteriori informazioni, vedere il manuale fornito con il dispositivo).

Il menu **Dati posizione** include le opzioni elencate di seguito.

- **Timer di standby:** per scegliere se gli esposimetri si disattivano automaticamente quando l'unità viene collegata.

Opzione	Descrizione
Attiva	Gli esposimetri si disattivano automaticamente se non viene eseguita alcuna operazione per il periodo di tempo selezionato per Timer di autospegnimento > Timer di standby nel menu impostazioni (☐ 245; per dare alla fotocamera il tempo di acquisire i dati posizione, il ritardo è prolungato fino a un minuto dopo l'attivazione del timer di standby o l'accensione della fotocamera). Ciò riduce il consumo della batteria.
Disattiva	Gli esposimetri non si disattivano mentre l'unità è collegata.



- **Posizione:** questa voce è disponibile solo se è collegata un'unità GP-1A o GP-1, quando verranno visualizzate latitudine, longitudine, altitudine attuali e ora di Greenwich (UTC), come riportato dall'unità.
- **Imposta orologio da satellite:** scegliere **Sì** per impostare l'orologio della fotocamera in base all'ora fornita dal sistema di navigazione satellitare.

Ora di Greenwich (UTC)

I dati UTC sono forniti dal sistema satellitare dati posizione e sono indipendenti dall'orologio della fotocamera.

L'indicatore segnale satellitare

Lo stato di connessione è mostrato nel modo seguente:

-  **(statico)**: la fotocamera ha stabilito la comunicazione con l'unità GPS.
-  **(lampeggiante)**: l'unità sta cercando un segnale. Le foto scattate mentre l'icona lampeggia non includono i dati posizione.
- **Nessuna icona**: non sono stati ricevuti dall'unità nuovi dati posizione per almeno due secondi. Le foto scattate mentre l'icona  non è visualizzata non includono i dati posizione.



Standard video

Pulsante MENU →  menu impostazioni

Quando si collega la fotocamera a un televisore o a un videoregistratore, assicurarsi che lo standard video della fotocamera corrisponda a quello della periferica (NTSC o PAL).

Adattatore wireless

Pulsante MENU →  menu impostazioni

Per scegliere se la fotocamera stabilirà connessioni wireless con dispositivi intelligenti quando un adattatore wireless WU-1a opzionale (☐ 309) è collegato alla fotocamera tramite connettore USB e A/V.

Opzione	Descrizione
Attiva	Attivare le connessioni wireless con i dispositivi intelligenti che dispongono della Wireless Mobile Utility.
Disattiva	Disattivare le connessioni wireless con i dispositivi intelligenti. Scegliere questa opzione in luoghi in cui l'uso di dispositivi wireless è vietato. La selezione di questa opzione riduce anche il consumo della batteria della fotocamera.





Caricamento Eye-Fi

Pulsante MENU →  menu impostazioni

Questa opzione viene visualizzata solo se è inserita nella fotocamera una card di memoria Eye-Fi (disponibile separatamente da fornitori terzi). Scegliere **Attiva** per caricare le foto in una destinazione preselezionata. Si noti che le foto non saranno caricate se l'intensità del segnale è insufficiente.

Osservare tutte le normative locali sui dispositivi wireless e scegliere **Disattiva** in caso di divieti sull'uso di dispositivi wireless.

Quando è inserita una Eye-Fi card, il suo stato è indicato da un'icona nella visualizzazione informazioni:

- : caricamento Eye-Fi disattivato.
- : caricamento Eye-Fi attivato ma nessuna foto disponibile per il caricamento.
-  (fisso): caricamento Eye-Fi attivato; in attesa del caricamento.
-  (animato): caricamento Eye-Fi attivato; caricamento dati in corso.
- : errore.



Eye-Fi Card

A causa di errori o per altre cause, le Eye-Fi card possono emettere dei segnali wireless quando è selezionato **Disattiva**. Se sul monitor viene visualizzato un avviso (☐ 337), spegnere la fotocamera e rimuovere la card.

La fotocamera può essere utilizzata per attivare e disattivare le Eye-Fi card, ma potrebbe non supportare altre funzioni Eye-Fi. Assicurarsi di tenere aggiornato il firmware della card. Consultare la documentazione in dotazione con l'Eye-Fi card per ulteriori informazioni; per informazioni sulla disponibilità delle Eye-Fi card nel proprio Paese o regione, contattare il produttore.

Le Eye-Fi card non possono essere utilizzate per caricare le foto quando è collegato un adattatore wireless WU-1a opzionale.

Utilizzo di Eye-Fi card nel modo Ad Hoc

Potrebbe essere necessario del tempo ulteriore quando ci si collega usando Eye-Fi card che supportano il modo ad hoc. Selezionare valori più lunghi per **Timer di autospegnimento** > **Timer di standby** nel menu impostazioni (☐ 245).

Versione firmware

Pulsante MENU →  menu impostazioni

Per visualizzare la versione attuale del firmware della fotocamera.













Il menu di ritocco: creazione di copie ritoccate

Per visualizzare il menu di ritocco, premere **MENU** e selezionare la scheda  (menu di ritocco).



Pulsante MENU

Il menu di ritocco viene utilizzato per rifilare o ritoccare le copie delle foto sulla card di memoria ed è disponibile solo quando una card di memoria contenente foto è inserita nella fotocamera.

Opzione		Opzione	
 D-Lighting	266	 Controllo distorsione	280
 Correzione occhi rossi	267	 Fisheye	280
 Rifila	268	 Disegna contorno	281
 Monocromatico	269	 Foto disegno	281
 Effetti filtro	270	 Bozzetto a colori	282
 Bilanciamento colore	271	 Distorsione prospettica	282
 Sovrapposizione immagini	272	 Effetto miniatura	283
 Elaborazione NEF (RAW)	275	 Selezione colore	284
 Ridimensiona	277	 Modifica filmato	164
 Ritocco rapido	279	 Confronto affiancato *	286
 Raddrizzamento	279		

* Disponibile solo se il menu di ritocco viene visualizzato premendo **z** e selezionando **Ritocco** in riproduzione a pieno formato quando sono visualizzati una foto ritoccata o un originale.

Creazione di copie ritoccate

Per creare una copia ritoccata:

1 Visualizzare le opzioni di ritocco.

Selezionare la voce desiderata nel menu di ritocco e premere ►.



2 Selezionare una foto.

Selezionare una foto e premere OK (per visualizzare l'immagine selezionata a pieno formato, tenere premuto il pulsante OK).



Ritocco



La fotocamera potrebbe non essere in grado di visualizzare o ritoccare immagini create con altri dispositivi. Se l'immagine è stata registrata con impostazioni di qualità dell'immagine di NEF (RAW) + JPEG (85), le opzioni di ritocco vengono applicate solo alla copia RAW.

3 Selezionare le opzioni di ritocco.

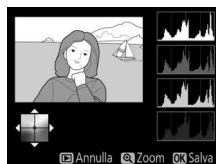
Per ulteriori informazioni, vedere la sezione relativa alla voce selezionata. Per uscire senza creare una copia ritoccata, premere MENU.





4 Creare una copia ritoccata.

Premere  per creare una copia ritoccata. Ecceetto che nella pagina "solo foto" delle informazioni sulla foto ( 172), le copie ritoccate sono indicate da un'icona .



Creazione di copie ritoccate durante la riproduzione

Per creare una copia ritoccata dell'immagine attualmente visualizzata in riproduzione a pieno formato ( 170), premere , quindi selezionare **Ritocco**, premere  e selezionare un'opzione di ritocco (**Sovrapposizione immagini** escluso).

Ritocco delle copie

La maggior parte delle opzioni può essere applicata a copie create usando altre opzioni di ritocco, tuttavia, con le eccezioni di **Sovrapposizione immagini** e **Modifica filmato > Scegli punto iniziale/finale**, ogni opzione può essere applicata solo una volta (si noti che modifiche multiple potrebbero portare a perdita di dettagli). Le opzioni che non possono essere applicate alla foto attuale sono evidenziate in grigio e non sono disponibili.

Qualità e dimensione dell'immagine

Ecceetto che nel caso di copie create con **Rifila** e **Ridimensiona**, le copie create da immagini JPEG sono delle stesse dimensioni e qualità delle originali, mentre le copie create da foto NEF (RAW) vengono salvate come immagini JPEG di qualità Fine.

D-Lighting schiarisce le ombre, pertanto è particolarmente indicato per le foto scure o controluce.



Prima



D-Lighting



D-Lighting
(soggetto del ritratto)

Premere ◀ o ▶ per scegliere la quantità di correzione effettuata; l'effetto può essere visualizzato in anteprima nel display di modifica. Premere  per copiare la foto.

■ Soggetti del ritratto

Selezionare **Soggetti del ritratto** per limitare il D-Lighting ai soggetti del ritratto.

Soggetti del ritratto

La fotocamera seleziona automaticamente fino a tre soggetti di D-Lighting ritratto (si noti che D-Lighting ritratto non può essere applicato alle foto scattate con **No** selezionato per **Rotazione auto immagine** nel menu impostazioni;  243). In base alla composizione e alle pose dei soggetti, si potrebbero non ottenere i risultati desiderati; se non si è soddisfatti, rimuovere il segno di spunta da **Soggetti del ritratto**.

Correzione occhi rossi

Pulsante MENU →  menu di ritocco







Questa opzione è utilizzata per correggere l'effetto "occhi rossi" causato dal flash ed è disponibile solo con le foto scattate utilizzando il flash. La foto selezionata per la correzione occhi rossi può essere vista in anteprima nel display di modifica. Confermare l'effetto della correzione occhi rossi e premere  per creare una copia. Si noti che la correzione occhi rossi potrebbe non ottenere sempre i risultati sperati e potrebbe, in casi molto rari, essere applicata a parti dell'immagine che non hanno subito l'effetto occhi rossi; controllare attentamente l'anteprima prima di procedere.

Rifila

Pulsante MENU →  menu di ritocco

Per creare una copia ritagliata della foto selezionata. La foto selezionata è visualizzata con il ritaglio selezionato mostrato in giallo; creare una copia ritagliata come descritto nella tabella seguente.



Per	Usare	Descrizione
Aumentare la dimensione del ritaglio		Premere il pulsante  per aumentare la dimensione del ritaglio.
Ridurre la dimensione del ritaglio	 (?)	Premere il pulsante  (?) per ridurre la dimensione del ritaglio.
Cambiare le proporzioni del ritaglio		Ruotare la ghiera di comando per commutare fra proporzioni di 3 : 2, 4 : 3, 5 : 4, 1 : 1 e 16 : 9.
Spostare il ritaglio		Usare il multi-selettore per posizionare il ritaglio.
Creare una copia		Per salvare il ritaglio attuale come file separato.

Dimensione dell'immagine

Le dimensioni della copia (che variano in base alla dimensione del ritaglio e alle proporzioni) appaiono in alto a sinistra nel display di ritaglio.

Visualizzazione delle copie ritagliate

Lo zoom in riproduzione potrebbe non essere disponibile quando sono visualizzate copie ritagliate.

Monocromatico

Pulsante MENU →  menu di ritocco

Copiare le foto in **Bianco e nero**, **Seppia** o **Viraggio ciano** (blu e bianco monocromatico).



Se si seleziona **Seppia** o **Viraggio ciano**, viene visualizzata un'anteprima dell'immagine selezionata; premere ▲ per aumentare la saturazione del colore, ▼ per ridurla. Premere **OK** per creare una copia monocromatica.



Per aumentare la saturazione



Per diminuire la saturazione

Effetti filtro

Pulsante MENU →  menu di ritocco

Dopo aver regolato gli effetti filtro come descritto di seguito, premere  per copiare la foto.

Opzione	Descrizione
Skylight	Per creare un effetto analogo a quello ottenuto utilizzando un filtro skylight, riducendo il blu della foto.
Filtro caldo	Per creare una copia con effetti filtro a toni caldi, dando alla foto una dominante "calda" rossa.
Satura rosso	Per intensificare i rossi (Satura rosso), i verdi (Satura verde) o i blu (Satura blu). Premere ▲ per aumentare l'effetto, ▼ per diminuirlo.
Satura verde	
Satura blu	
Cross-screen	Per aggiungere effetti starburst alle sorgenti di luce. <ul style="list-style-type: none"> • Numero di punti: scegliere tra quattro, sei o otto. • Entità del filtro: per scegliere la luminosità delle sorgenti di luce interessate. • Angolo del filtro: per scegliere l'angolazione dei punti. • Entità dei punti: per scegliere l'entità dei punti. • Conferma: per visualizzare un'anteprima degli effetti del filtro. Premere  per visualizzare un'anteprima della copia a pieno formato. • Salva: per creare una copia ritoccata.
Flou	Per aggiungere un effetto filtro flou. Premere ◀ o ▶ per scegliere l'intensità del filtro.

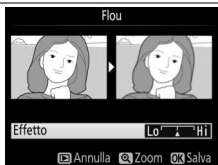

Bilanciamento colore

Pulsante MENU →  menu di ritocco



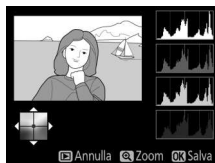

Utilizzare il multi-selettore per creare una copia con il bilanciamento colore modificato come mostrato di seguito. Gli istogrammi rosso, verde e blu (📖 174) mostrano la distribuzione dei toni nella copia.



Per aumentare la quantità di verde



Zoom

Per ingrandire l'immagine visualizzata nel monitor, premere il pulsante . L'istogramma sarà aggiornato per mostrare solo i dati relativi alla parte dell'immagine visualizzata sul monitor. Mentre l'immagine è ingrandita, premere il pulsante  (🔑) per commutare dal bilanciamento colore allo zoom e viceversa. Quando è selezionato lo zoom, è possibile aumentare l'ingrandimento e ridurre l'ingrandimento con i pulsanti  e  e scorrere la foto con il multi-selettore.



Sovrapposizione immagini

Pulsante MENU →  menu di ritocco

La sovrapposizione immagini combina due foto NEF (RAW) esistenti per creare un'unica foto che è salvata separatamente da quelle originali; i risultati, che fanno uso di dati RAW ottenuti dal sensore di immagine della fotocamera, sono visibilmente migliori delle sovrapposizioni create in una applicazione di gestione delle immagini. La nuova immagine è salvata con le impostazioni di dimensione e qualità dell'immagine attuali; prima di creare una sovrapposizione, impostare la dimensione e la qualità dell'immagine (☰ 85, 87; tutte le opzioni sono disponibili). Per creare una copia NEF (RAW), scegliere una qualità dell'immagine **NEF (RAW)**.



1 Selezionare **Sovrapposizione immagini.**

Selezionare

Sovrapposizione immagini

nel menu di ritocco e premere ►.





Viene visualizzata la finestra di dialogo mostrata a destra, con **Foto 1** selezionata; premere **OK** per visualizzare un elenco delle immagini in formato NEF (RAW) create con questa fotocamera.



2 Selezionare la prima foto.

Utilizzare il multi-selettore per selezionare la prima foto per la sovrapposizione.

Tenere premuto il pulsante  per visualizzare l'immagine selezionata a pieno formato.

Premere  per selezionare la foto evidenziata e tornare alla visualizzazione anteprema.





3 Selezionare la seconda foto.

L'immagine selezionata verrà visualizzata come **Foto 1**.

Selezionare **Foto 2** e premere , quindi selezionare la seconda foto come descritto allo step 2.

4 Regolare il guadagno.

Selezionare **Foto 1** o **Foto 2** e ottimizzare l'esposizione per la sovrapposizione premendo  o  per selezionare il guadagno da valori compresi tra 0,1 e 2,0. Ripetere la

procedura per la seconda foto. Il valore predefinito è 1,0; selezionare 0,5 per dimezzare il guadagno o 2,0 per raddoppiarlo. Gli effetti del guadagno sono visibili nella colonna **Antepr.**



5 Visualizzare la sovrapposizione in anteprima.

Premere ◀ o ▶ per posizionare il cursore nella colonna **Antepr.** e premere ▲ o ▼ per selezionare **Sovr.**



Premere **OK** per avere un'anteprima della sovrapposizione come mostrato a destra (per salvare la sovrapposizione senza visualizzarne un'anteprima, selezionare **Salva**). Per tornare allo step 4 e selezionare nuove foto o regolare il guadagno, premere **Q** (?).

6 Salvare la sovrapposizione.

Premere **OK** mentre è visualizzata l'anteprima per salvare la sovrapposizione. Dopo la creazione di una sovrapposizione, la foto ottenuta sarà visualizzata a pieno formato sul monitor.



✓ Sovrapposizione immagini

La sovrapposizione ha le stesse info foto della foto selezionata per **Foto 1**.

Elaborazione NEF (RAW)

Pulsante MENU →  menu di ritocco



Per creare copie in formato JPEG di foto NEF (RAW).

1 Selezionare **Elaborazione NEF (RAW)**.

Selezionare **Elaborazione NEF (RAW)** nel menu di ritocco e premere ► per visualizzare una finestra di dialogo per la selezione delle foto nella quale sono elencate solo le immagini in formato NEF (RAW) create con questa fotocamera.



2 Selezionare una foto.

Utilizzare il multi-selettore per selezionare una foto (per visualizzare l'immagine selezionata a pieno formato, tenere premuto il pulsante ). Premere  per selezionare la foto evidenziata e procedere allo step successivo.



3 Regolare le impostazioni di Elaborazione NEF (RAW).

Regolare le impostazioni elencate di seguito. Si noti che il bilanciamento del bianco non è disponibile con immagini create con sovrapposizione immagini e che gli effetti della compensazione dell'esposizione potrebbero differire da quelli che potrebbero essere stati previsti quando è stata scattata la foto.

Elaborazione NEF (RAW)

Qualità dell'immagine

EXE

NORM

A

0.0

SD

Qualità dell'immagine (85)

Dimensione dell'immagine (87)

Bilanciamento del bianco (124)

Compensazione esposizione (118)

Picture Control (135)

Elaborazione NEF (RAW)

NR su ISO elevati

isoNRON

sRGB

N

NR su ISO elevati

Spazio colore (225)

D-Lighting (266)

OK

OK

Annulla Zoom

Annulla Zoom

4 Copiare la foto.

Selezionare **EXE** e premere **OK** per creare una copia in formato JPEG della foto selezionata. Per uscire senza copiare la foto, premere il pulsante **MENU**.

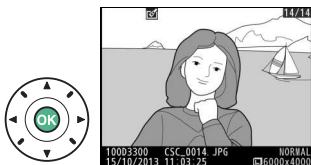

Per creare copie piccole di una o più foto selezionate.

- 1** Selezionare **Ridimensiona**.
Selezionare **Ridimensiona**
nel menu di ritocco e
premere ►.



- 2** Scegliere una dimensione.
Selezionare **Scegli
dimensione** e premere ►.







Selezionare un'opzione e
premere .





3 Scegliere le immagini.

Selezionare **Seleziona foto** e premere ►.

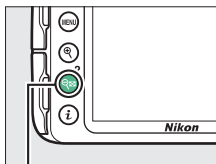

Selezionare le immagini usando il multi-selettore e premere il pulsante  (?) per selezionare o deselezionare (per visualizzare a pieno formato l'immagine selezionata, tenere premuto il pulsante ). Le immagini selezionate sono contrassegnate da un'icona . Premere  quando la selezione è completa.



Pulsante  (?)



4 Salvare le copie ridimensionate.

Viene visualizzata una finestra di conferma.

Selezionare **Sì** e premere  per salvare le copie ridimensionate.



Visualizzazione delle copie ridimensionate

Lo zoom in riproduzione potrebbe non essere disponibile quando le copie ridimensionate sono visualizzate.

Ritocco rapido

Pulsante MENU →  menu di ritocco

Per creare copie con saturazione e contrasto migliorati. Il D-Lighting viene applicato, se necessario, per schiarire soggetti scuri o in controluce.

Premere ◀ o ▶ per scegliere la quantità di miglioramento. Premere OK per copiare la foto.



Raddrizzamento

Pulsante MENU →  menu di ritocco

Per creare una copia raddrizzata della foto selezionata. Premere ▶ per ruotare la foto in senso orario fino a cinque gradi con incrementi di circa 0,25 gradi, ◀ per ruotarla in senso antiorario (si noti che i bordi della foto saranno rifilati per creare una copia con gli angoli retti). Premere OK per salvare la copia ritoccata.



Controllo distorsione

Pulsante MENU →  menu di ritocco

Per creare copie con distorsione periferica ridotta. Selezionare **Auto** per lasciare che la fotocamera corregga la distorsione automaticamente e quindi eseguire regolazioni fini usando il multi-selettore, oppure selezionare **Manuale** per ridurre la distorsione manualmente (si noti che **Auto** non è disponibile con foto scattate usando il controllo distorsione auto; vedere pagina 225).

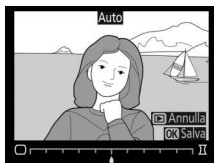

Premere ► per ridurre la distorsione a barilotto, ◀ per ridurre la distorsione a cuscinetto (si noti che utilizzando livelli più elevati del controllo distorsione, sarà tagliata una porzione maggiore dei bordi). Premere  per salvare la copia ritoccata.

Auto

Auto è usato solamente per le foto scattate con obiettivi di tipo G, E e D (esclusi PC, fisheye e alcuni altri obiettivi); i risultati non sono garantiti con altri obiettivi.

Fisheye

Pulsante MENU →  menu di ritocco

Per creare copie che sembrano essere state scattate con un obiettivo fisheye. Premere ► per aumentare l'effetto (ciò aumenta anche la quantità che verrà ritagliata ai bordi della foto), ◀ per ridurlo. Premere  per salvare la copia ritoccata.

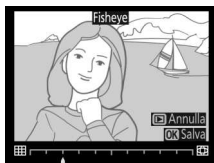

Disegna contorno

Pulsante MENU →  menu di ritocco

Per creare una copia con contorno di una foto da utilizzare come base per la decorazione. Premere **OK** per salvare la copia ritoccata.

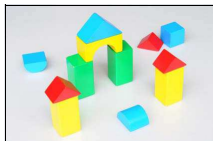

Prima

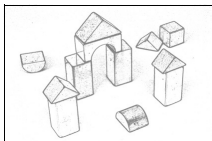

Dopo

Foto disegno

Pulsante MENU →  menu di ritocco

Per rendere i contorni più nitidi e semplificare la colorazione per un effetto poster. Premere **▶** o **◀** per rendere i contorni più spessi o più sottili. Premere **OK** per salvare la copia ritoccata.

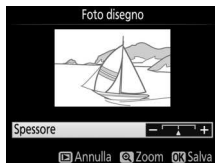

Prima



Dopo

Bozzetto a colori

Pulsante MENU →  menu di ritocco

Per creare una copia di una foto che assomigli a un bozzetto fatto con matite colorate. Premere ▲ o ▼ per selezionare **Saturazione** o **Contorni** e premere ◀ o ▶ per cambiare. La saturazione può essere aumentata per rendere i colori più saturi o diminuita per un effetto monocromatico, slavato, mentre i contorni possono essere resi più spessi o più sottili. Contorni più spessi rendono i colori più saturi. Premere OK per salvare la copia ritoccata.



Distorsione prospettica

Pulsante MENU →  menu di ritocco

Per creare copie che riducono gli effetti della prospettiva che si ottengono scattando foto dalla base di un oggetto alto. Usare il multi-selettore per regolare la prospettiva (si noti che quantità maggiori di controllo della prospettiva risulteranno in quantità maggiori di bordi tagliati). Premere OK per salvare la copia ritoccata.

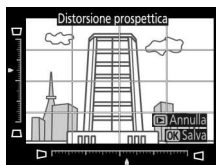

Prima









Dopo

Effetto miniatura

Pulsante MENU →  menu di ritocco

Per creare una copia che sembri essere una foto di un diorama. Funziona al meglio con foto scattate da una posizione in alto. L'area che sarà messa a fuoco nella copia viene indicata da una cornice gialla.

Per	Premere	Descrizione
Scegliere l'orientamento	 (?)	Premere  (?) per scegliere l'orientamento dell'area messa a fuoco.
Scegliere l'area di messa a fuoco		Se l'area di applicazione dell'effetto è in orientamento orizzontale, premere ▲ o ▼ per posizionare la cornice che indica l'area della copia che risulterà a fuoco.
		Se l'area di applicazione dell'effetto è in orientamento verticale, premere ◀ o ▶ per posizionare la cornice che indica l'area della copia che risulterà a fuoco.
Scegli dimensione		Se l'area dell'effetto è in orientamento orizzontale, premere ◀ o ▶ per scegliere l'altezza.
		Se l'area dell'effetto è in orientamento verticale, premere ▲ o ▼ per scegliere la larghezza.
Creare una copia		Per creare una copia.

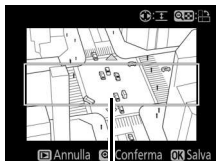

Area a fuoco

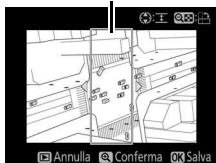



Selezione colore

Pulsante MENU →  menu di ritocco





Per creare una copia nella quale solo le tinte selezionate appaiono a colori.

- 1** **Selezionare Selezione colore.**
Selezionare **Selezione colore**
nel menu di ritocco e
premere .



- 2** **Selezionare una foto.**
Selezionare una foto e
premere  (per visualizzare
l'immagine selezionata a
pieno formato, tenere
premuta il pulsante .



- 3** **Selezionare un colore.**
Utilizzare il multi-selettore per
posizionare il cursore su un oggetto e
premere  () per selezionare il
colore dell'oggetto come quello che
rimarrà nella copia finale (la fotocamera
potrebbe non riuscire a rilevare i colori
non saturi; scegliere un colore saturo).
Per aumentare l'ingrandimento per una
selezione precisa del colore, premere 
Premere  (?) per ridurre
l'ingrandimento.

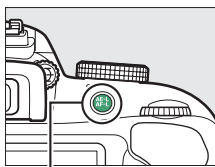

Pulsante  ()

Colore selezionato



4 Selezionare la gamma colori.

Ruotare la ghiera di comando per evidenziare la gamma colori per il colore selezionato.



Gamma colori





5 Scegliere la gamma colori.

Premere ▲ o ▼ per aumentare o ridurre la gamma di tinte simili che saranno incluse nella foto finale. Scegliere valori compresi tra 1 e 7; si noti che valori più alti potrebbero includere tinte di altri colori.



6 Selezionare colori aggiuntivi.

Per selezionare colori aggiuntivi, ruotare la ghiera di comando per selezionare un'altra delle tre caselle di colori nella parte superiore del display e ripetere gli step 3–5 per selezionare un altro colore. Ripetere la procedura per un terzo colore, se desiderato. Per deselegionare il colore selezionato, premere  (Per rimuovere tutti i colori, tenere premuto . Verrà visualizzata una finestra di conferma; selezionare **Si**).



7 Salvare la copia modificata.

Premere **OK** per copiare la foto.



Confronto affiancato

Pulsante MENU → menu di ritocco

Per confrontare le copie ritoccate con le foto originali. Questa opzione è disponibile solo se il menu di ritocco viene visualizzato premendo il pulsante **i** e selezionando **Ritocco** quando una copia o un originale viene riprodotto a pieno formato.

1 Selezionare una foto.

Selezionare una copia ritoccata (riconoscibile dall'icona) o una foto che è stata ritoccata nella riproduzione a pieno formato. Premere **i**, quindi selezionare **Ritocco** e premere **OK**.

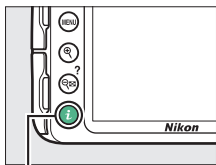

Pulsante **i**



2 Selezionare **Confronto affiancato**.

Selezionare **Confronto affiancato** nel menu di ritocco e premere **OK**.



3 Confrontare la copia con l'originale.

La foto originale è visualizzata a sinistra, la copia ritoccata a destra, con le opzioni utilizzate per creare la copia elencate nella parte superiore del display. Premere **◀** o **▶** per commutare tra la foto di origine e la copia ritoccata. Tenere premuto il pulsante **OK**



Opzioni utilizzate per creare la copia



Foto originale

Copia ritoccata

per visualizzare la foto selezionata a pieno formato. Se la copia è stata creata da due foto utilizzando **Sovrapposizione immagini**, premere **▲** o **▼** per visualizzare l'altra foto di origine. Se esistono più copie dell'attuale foto originale, premere **▲** o **▼** per visualizzare le altre copie. Premere **OK** per tornare alla riproduzione con la foto selezionata visualizzata.

✓ Confronto affiancato

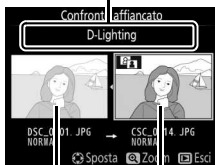
La foto originale non sarà visualizzata se la copia è stata creata da una foto che è stata poi cancellata o che era protetta quando la copia è stata realizzata (☐ 184).

Impostazioni recenti

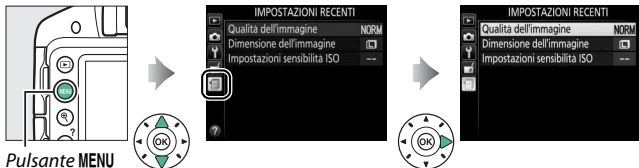

Per visualizzare il menu impostazioni recenti, premere **MENU** e selezionare la scheda  (impostazioni recenti).

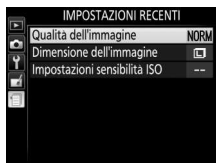

Il menu impostazioni recenti elenca le 20 impostazioni utilizzate più di recente. Premere ▲ o ▼ per selezionare un'opzione e premere ► per confermare la selezione.



Rimozione di voci dal menu impostazioni recenti

Per rimuovere una voce dal menu impostazioni recenti, selezionarla e premere il pulsante . Verrà visualizzata una finestra di conferma; premere  nuovamente per cancellare la voce selezionata.

Note tecniche

Questo capitolo contiene informazioni su accessori compatibili, pulizia e conservazione della fotocamera e informazioni su che cosa fare in caso di messaggi di errore o se si riscontrano problemi nell'utilizzo della fotocamera.

Obiettivi compatibili

Obiettivi CPU compatibili

Questa fotocamera supporta l'autofocus solo con gli obiettivi CPU AF-S e AF-I. Gli obiettivi AF-S hanno nomi che iniziano con **AF-S**, i nomi degli obiettivi AF-I iniziano con **AF-I**. L'autofocus non è supportato con altri obiettivi autofocus (AF). La seguente tabella elenca le caratteristiche disponibili con gli obiettivi compatibili con la fotografia attraverso il mirino:

Obiettivo/accessorio	Impostazione fotocamera		Messa a fuoco		Modo		Misurazione esposimetrica		
	AF	MF (con telemetro elettronico)	MF	M	Altri modi	☒		☒	
						3D	Colore		
AF-S, AF-I NIKKOR	✓	✓	✓	✓	✓	✓	—	✓ ¹	
Altri tipi G o D AF NIKKOR	—	✓	✓	✓	✓	✓	—	✓ ¹	
Serie PC-E NIKKOR ^{2,3}	—	✓ ⁴	✓	✓	✓	✓	—	✓ ¹	
PC Micro 85 mm f/2.8D ⁵	—	✓ ⁴	✓	✓	—	✓	—	✓ ¹	
Moltiplicatore di focale AF-S/AF-I ⁶	✓ ⁷	✓ ⁷	✓	✓	✓	✓	—	✓ ¹	
Altri AF NIKKOR (tranne gli obiettivi per F3AF)	—	✓ ⁸	✓	✓	✓	—	✓	✓ ¹	
AI-P NIKKOR	—	✓ ⁹	✓	✓	✓	—	✓	✓ ¹	

- 1 La misurazione spot consente di misurare il punto AF selezionato (☐ 114).
- 2 Osservare le dovute precauzioni quando si basculano o si decentrano gli obiettivi PC-E NIKKOR 24 mm f/3.5D ED, in quanto potrebbero entrare in contatto con il corpo macchina della fotocamera e causare danni o lesioni.
- 3 Decentrare e/o basculare l'obiettivo interferisce con l'esposizione.

- 4 Non può essere utilizzato con decentramento o basculazione.
 - 5 L'esposizione ottimale si ottiene solo se l'obiettivo è all'apertura massima e l'obiettivo non è decentrato o bascolato.
 - 6 Obiettivo AF-S o AF-I richiesto.
 - 7 Con apertura massima effettiva di f/5.6 o più veloce.
 - 8 Quando gli obiettivi AF 80–200 mm f/2.8, AF 35–70 mm f/2.8, AF 28–85 mm f/3.5–4.5 (Nuovo) o AF 28–85 mm f/3.5–4.5 vengono ingranditi al massimo alla distanza minima di messa a fuoco, l'indicatore di messa a fuoco potrebbe apparire quando l'immagine sullo schermo smerigliato nel mirino non è a fuoco. Mettere a fuoco manualmente finché l'immagine nel mirino non è a fuoco.
 - 9 Con apertura massima di f/5.6 o più veloce.
- Disturbo sotto forma di linee potrebbe apparire durante l'autofocus quando i filmati vengono registrati a sensibilità ISO alte. Utilizzare la messa a fuoco manuale o il blocco della messa a fuoco.

**Obiettivi IX NIKKOR**

Gli obiettivi IX NIKKOR non possono essere utilizzati.

Identificazione di obiettivi CPU e di tipo G, E e D

Gli obiettivi CPU sono identificati dalla presenza dei contatti CPU, gli obiettivi di tipo G, E e D dalla presenza di una lettera sul barilotto dell'obiettivo. Gli obiettivi di tipo G ed E non sono dotati di ghiera diaframma.

Contatti CPU

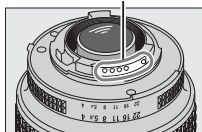

Obiettivo CPU

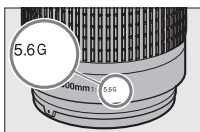

Obiettivo tipo G o E

Ghiera diaframma

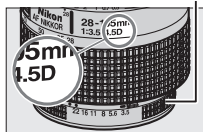

Obiettivo tipo D

Quando si utilizza un obiettivo CPU dotato di ghiera diaframma, bloccare la ghiera diaframma sull'apertura minima (numero f/ più alto).

Misurazione matrix

Per la misurazione matrix, la fotocamera usa un sensore RGB da 420 pixel per impostare l'esposizione in base a distribuzione contrasto, colore, composizione e, con obiettivi di tipo G, E o D, alle informazioni sulla distanza (misurazione Color Matrix 3D II; con altri obiettivi CPU, la fotocamera usa la misurazione Color Matrix II, che non include informazioni sulla distanza 3D).

Obiettivi senza CPU compatibili

Gli obiettivi senza CPU possono essere usati soltanto quando la fotocamera è in modo **M**. Selezionare un altro modo disattiva il rilascio dell'otturatore. Il diaframma deve essere regolato manualmente mediante la ghiera diaframma e non è possibile usare il sistema di misurazione esposimetrica della fotocamera, il controllo flash i-TTL e altre caratteristiche che richiedono un obiettivo CPU. Alcuni obiettivi senza CPU non possono essere utilizzati; vedere "Accessori e obiettivi senza CPU non compatibili", di seguito.

Impostazione fotocamera Obiettivo/accessorio	Messa a fuoco			Modo	
	AF	MF (con telemetro elettronico)	MF	M	Altri modi
Obiettivi NIKKOR AI, AI modificati o obiettivi Nikon Serie E	—	✓ ¹	✓	✓ ²	—
NIKKOR medico 120 mm f/4	—	✓	✓	✓ ^{2,3}	—
Reflex NIKKOR	—	—	✓	✓ ²	—
PC NIKKOR	—	✓ ⁴	✓	✓ ²	—
Moltiplicatore di focale tipo AI	—	✓ ⁵	✓	✓ ²	—
Soffietto di estensione PB-6 ⁶	—	✓ ¹	✓	✓ ²	—
Anelli di estensione (serie PK 11A, 12 o 13; PN-11)	—	✓ ¹	✓	✓ ²	—

1 Con apertura massima di f/5.6 o più veloce.

2 Non è possibile utilizzare l'indicatore di esposizione.

3 Può essere utilizzato con tempi di posa più lunghi del tempo sincro flash di uno o più step.

4 Non può essere utilizzato con decentramento o basculazione.

5 Con apertura massima effettiva di f/5.6 o più veloce.

6 Fissare in orientamento verticale (una volta fissato, è possibile utilizzarlo in orientamento orizzontale).

✓ Accessori e obiettivi senza CPU non compatibili

I seguenti accessori e obiettivi senza CPU NON possono essere utilizzati con la D3300:

- Moltiplicatore di focale AF TC-16A
- Obiettivi di tipo non AI
- Obiettivi che richiedono l'unità di messa a fuoco AU-1 (400 mm f/4.5, 600 mm f/5.6, 800 mm f/8, 1200 mm f/11)
- Fisheye (6 mm f/5.6, 7,5 mm f/5.6, 8 mm f/8, OP 10 mm f/5.6)
- 2,1 cm f/4
- Anello di estensione K2
- 180–600 mm f/8 ED (numeri di serie 174041–174180)
- 360–1200 mm f/11 ED (numeri di serie 174031–174127)
- 200–600 mm f/9.5 (numeri di serie 280001–300490)
- Obiettivi AF per F3AF (AF 80 mm f/2.8, AF 200 mm f/3.5 ED, moltiplicatore di focale AF TC-16)
- PC 28 mm f/4 (numeri di serie 180900 o precedenti)
- PC 35 mm f/2.8 (numeri di serie 851001–906200)
- PC 35 mm f/3.5 (tipo vecchio)
- Reflex 1000 mm f/6.3 (tipo vecchio)
- Reflex 1000 mm f/11 (numeri di serie 142361–143000)
- Reflex 2000 mm f/11 (numeri di serie 200111–200310)

Illuminatore ausiliario AF

L'illuminatore ausiliario AF ha un campo di circa 0,5–3,0 m; quando si usa l'illuminatore, usare un obiettivo con lunghezza focale di 18–200 mm e rimuovere il paraluce. L'illuminatore ausiliario AF non è disponibile con i seguenti obiettivi:

- AF-S NIKKOR 14–24 mm f/2.8G ED
- AF-S NIKKOR 28–300 mm f/3.5–5.6G ED VR
- AF-S DX NIKKOR 55–300 mm f/4.5–5.6G ED VR
- AF-S VR Zoom-Nikkor 70–200 mm f/2.8G IF-ED
- AF-S NIKKOR 70–200 mm f/2.8G ED VR II
- AF-S Zoom-Nikkor 80–200 mm f/2.8D IF-ED
- AF-S NIKKOR 80–400 mm f/4.5–5.6G ED VR
- AF-S VR Nikkor 200 mm f/2G IF-ED
- AF-S NIKKOR 200 mm f/2G ED VR II
- AF-S VR Zoom-Nikkor 200–400 mm f/4G IF-ED
- AF-S NIKKOR 200–400 mm f/4G ED VR II

A distanze inferiori a 1 m, i seguenti obiettivi potrebbero bloccare il funzionamento dell'illuminatore ausiliario AF e interferire con l'autofocus in condizioni di scarsa illuminazione:

- AF-S DX NIKKOR 10–24 mm f/3.5–4.5G ED
- AF-S NIKKOR 16–35 mm f/4G ED VR
- AF-S Zoom-Nikkor 17–35 mm f/2.8D IF-ED
- AF-S DX Zoom-Nikkor 17–55 mm f/2.8G IF-ED
- AF-S NIKKOR 18–35 mm f/3.5–4.5G ED
- AF-S DX NIKKOR 18–105 mm f/3.5–5.6G ED VR
- AF-S DX VR Zoom-Nikkor 18–200 mm f/3.5–5.6G IF-ED
- AF-S DX NIKKOR 18–200 mm f/3.5–5.6G ED VR II
- AF-S DX NIKKOR 18–300 mm f/3.5–5.6G ED VR
- AF-S NIKKOR 24–70 mm f/2.8G ED
- AF-S VR Zoom-Nikkor 24–120 mm f/3.5–5.6G IF-ED
- AF-S NIKKOR 24–120 mm f/4G ED VR
- AF-S NIKKOR 28 mm f/1.8G
- AF-S Zoom-Nikkor 28–70 mm f/2.8D IF-ED
- AF-S NIKKOR 35 mm f/1.4G
- AF-S NIKKOR 70–200 mm f/4G ED
- AF-S NIKKOR 70–200 mm f/4G ED VR
- AF-S NIKKOR 85 mm f/1.4G
- AF-S NIKKOR 85 mm f/1.8G
- AF-S VR Micro-Nikkor 105 mm f/2.8G IF-ED

✓ Il flash incorporato

Il flash incorporato può essere usato con lunghezze focali dell'obiettivo di 18–300 mm, sebbene in alcuni casi il flash potrebbe essere insufficiente per illuminare interamente il soggetto a determinate distanze o lunghezze focali a causa di ombre dovute all'obiettivo (vedere la figura sotto), mentre gli obiettivi che bloccano la visuale del soggetto da parte dell'illuminatore di riduzione occhi rossi potrebbero interferire con la riduzione occhi rossi. Rimuovere i paraluce per evitare ombre.

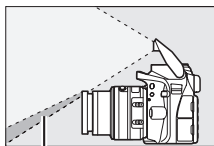

Ombra



Ombra

Il flash ha un campo di utilizzo minimo di 0,6 m e non può essere utilizzato nel campo macro di obiettivi zoom macro. È possibile che il flash non sia in grado di illuminare completamente il soggetto con i seguenti obiettivi a distanze inferiori a quelle qui indicate:

Obiettivo	Posizione dello zoom	Distanza minima senza vignettatura
AF-S DX NIKKOR 10–24 mm f/3.5–4.5G ED	24 mm	1,5 m
AF-S DX Zoom-Nikkor 12–24 mm f/4G IF-ED	24 mm	1,0 m
AF-S NIKKOR 16–35 mm f/4G ED VR	35 mm	1,0 m
AF-S DX NIKKOR 16–85 mm f/3.5–5.6G ED VR	24–85 mm	Nessuna vignettatura
AF-S Zoom-Nikkor 17–35 mm f/2.8D IF-ED	28 mm	1,0 m
	35 mm	Nessuna vignettatura

Obiettivo	Posizione dello zoom	Distanza minima senza vignettatura
AF-S DX Zoom-Nikkor 17–55 mm f/2.8G IF-ED	28 mm	1,5 m
	35 mm	1,0 m
	45–55 mm	Nessuna vignettatura
AF-S NIKKOR 18–35 mm f/3.5–4.5G ED	24 mm	1,5 m
	28 mm	1,0 m
	35 mm	Nessuna vignettatura
AF Zoom-Nikkor 18–35 mm f/3.5–4.5D IF-ED	24 mm	1,0 m
	28–35 mm	Nessuna vignettatura
AF-S DX Zoom-Nikkor 18–70 mm f/3.5–4.5G IF-ED	18 mm	1,0 m
	24–70 mm	Nessuna vignettatura
AF-S DX NIKKOR 18–105 mm f/3.5–5.6G ED VR	18 mm	2,5 m
	24 mm	1,0 m
	35–105 mm	Nessuna vignettatura
AF-S DX Zoom-Nikkor 18–135 mm f/3.5–5.6G IF-ED	18 mm	2,0 m
	24–135 mm	Nessuna vignettatura
AF-S DX NIKKOR 18–140 mm f/3.5–5.6G ED VR	24 mm	1,0 m
	35–140 mm	Nessuna vignettatura
AF-S DX VR Zoom-Nikkor 18–200 mm f/3.5–5.6G IF-ED, AF-S DX NIKKOR 18–200 mm f/3.5–5.6G ED VR II	24 mm	1,0 m
	35–200 mm	Nessuna vignettatura
AF-S DX NIKKOR 18–300 mm f/3.5–5.6G ED VR	35–300 mm	1,0 m
AF Zoom-Nikkor 20–35 mm f/2.8D IF	24 mm	2,5 m
	28 mm	1,0 m
	35 mm	Nessuna vignettatura
AF-S NIKKOR 24 mm f/1.4G ED	24 mm	1,0 m
AF-S NIKKOR 24–70 mm f/2.8G ED	35 mm	1,5 m
	50–70 mm	Nessuna vignettatura

Obiettivo	Posizione dello zoom	Distanza minima senza vignettatura
AF-S VR Zoom-Nikkor 24–120 mm f/3.5–5.6G IF-ED	24 mm	1,0 m
	28–120 mm	Nessuna vignettatura
AF-S NIKKOR 24–120 mm f/4G ED VR	24 mm	1,5 m
	28–120 mm	Nessuna vignettatura
AF-S Zoom-Nikkor 28–70 mm f/2.8D IF-ED	35 mm	1,5 m
	50–70 mm	Nessuna vignettatura
AF-S NIKKOR 28–300 mm f/3.5–5.6G ED VR	28 mm	1,5 m
	35 mm	1,0 m
	50–300 mm	Nessuna vignettatura
AF-S VR Zoom-Nikkor 200–400 mm f/4G IF-ED, AF-S NIKKOR 200–400 mm f/4G ED VR II	200 mm	4,0 m
	250 mm	3,0 m
	300 mm	2,5 m
PC-E NIKKOR 24 mm f/3.5D ED*	24 mm	3,0 m

* Quando non decentrato o basculato.

Quando utilizzato con AF-S NIKKOR 14–24 mm f/2.8G ED, il flash non è in grado di illuminare completamente il soggetto a tutte le distanze.

Calcolo dell'angolo di campo

Le dimensioni dell'area esposta da una fotocamera 35 mm è 36×24 mm. Le dimensioni dell'area esposta dalla D3300, invece, sono $23,5 \times 15,6$ mm, cioè l'angolo di campo di una fotocamera 35 mm è circa 1,5 volte quello della D3300. La lunghezza focale approssimativa degli obiettivi per la D3300 in formato 35 mm può essere calcolata moltiplicando la lunghezza focale dell'obiettivo per circa 1,5.

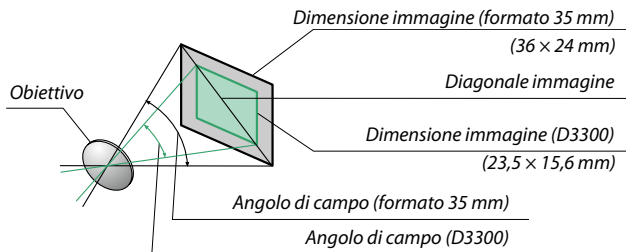

Flash esterni opzionali (lampeggiatori)

La fotocamera supporta il Sistema di illuminazione creativa Nikon (CLS) e può essere usata con unità flash compatibili con CLS. Il flash incorporato non si attiverà quando è collegato un flash esterno opzionale.

Unità flash compatibili con il sistema di illuminazione creativa (CLS)

La fotocamera può essere utilizzata con le seguenti unità flash compatibili con CLS:

Unità flash		SB-910 ¹	SB-900 ¹	SB-800	SB-700 ¹	SB-600	SB-400 ²	SB-300 ²	SB-R200 ³
Funzionalità									
N. guida ⁴	ISO 100	34	34	38	28	30	21	18	10
	ISO 200	48	48	53	39	42	30	25	14

- 1 Se ai modelli SB-910, SB-900 o SB-700 è applicato un filtro colore quando è selezionato **AUTO** o  (flash) per il bilanciamento del bianco, il filtro verrà rilevato automaticamente dalla fotocamera e il bilanciamento del bianco sarà regolato in modo appropriato.
 - 2 Il controllo flash wireless non è disponibile.
 - 3 Controllato in remoto utilizzando il flash esterno opzionale SB-910, SB-900, SB-800 o SB-700 oppure l'unità di pilotaggio commander senza cavi SU-800.
 - 4 m, 20 °C; SB-910, SB-900, SB-800, SB-700 e SB-600 a una posizione della parabola zoom di 35 mm; SB-910, SB-900 e SB-700 con illuminazione standard.
- **L'unità di pilotaggio commander senza cavi SU-800:** quando è montata su una fotocamera compatibile con CLS, l'unità SU-800 può essere utilizzata come commander per unità flash remote SB-910, SB-900, SB-800, SB-700, SB-600 o SB-R200 in tre gruppi al massimo. L'unità SU-800 non è dotata di un flash.

Il Sistema di illuminazione creativa Nikon (CLS)

Il sistema di illuminazione creativa avanzato (CLS) di Nikon offre una migliore comunicazione tra la fotocamera e le unità flash compatibili per un'eccellente fotografia flash. Per ulteriori dettagli, fare riferimento alla documentazione fornita con l'unità flash.

Numero guida

Per calcolare il campo del flash a piena potenza, dividere il numero guida per il diaframma. Se, per esempio, l'unità flash ha un numero guida di 34 m (ISO 100, 20 °C), il suo campo a un'apertura di f/5.6 è $34 \div 5.6$ o circa 6,1 metri. Per ciascun raddoppio della sensibilità ISO, moltiplicare il numero guida per la radice quadrata di due (circa 1,4).

Le seguenti funzioni sono disponibili con le unità flash compatibili con CLS:

		Unità flash compatibili con il sistema CLS										
		SB-900	SB-910	SB-800	SB-700	SB-600	SU-800		SB-R200	SB-400	SB-300	
							Commander	Fotografia di primi piani				
Flash singolo	i-TTL	Fill flash con bilanciamento i-TTL per SLR digitali ¹	✓	✓	✓	✓	—	—	—	✓	✓	
		Fill flash standard i-TTL per SLR digitali	✓ ²	✓ ²	✓	✓ ²	—	—	—	✓	✓	
	AA	Diaframma auto	✓ ³	✓ ³	—	—	—	—	—	—	—	
	A	Auto senza TTL	✓ ³	✓ ³	—	—	—	—	—	—	—	
	GN	Manuale con priorità alla distanza	✓	✓	✓	—	—	—	—	—	—	
	M	Manuale	✓	✓	✓	✓	—	—	—	✓ ⁴	✓ ⁴	
	RPT	Lampi flash strobo	✓	✓	—	—	—	—	—	—	—	
Illuminazione avanzata senza cavi	Master	Controllo flash remoto	✓	✓	✓	—	✓	✓	—	—	—	
		i-TTL i-TTL	✓	✓	✓	—	—	—	—	—	—	
		[A:B] Controllo flash wireless rapido	—	—	✓	—	—	—	✓	—	—	—
		AA	Diaframma auto	✓ ⁵	✓ ⁵	—	—	—	—	—	—	—
		A	Auto senza TTL	✓	✓	—	—	—	—	—	—	—
		M	Manuale	✓	✓	✓	—	—	—	—	—	—
		RPT	Lampi flash strobo	✓	✓	—	—	—	—	—	—	—

		Unità flash compatibili con il sistema CLS									
		SB-910 SB-900	SB-800	SB-700	SB-600	SU-800		SB-R200	SB-400	SB-300	
						Commander	Fotografia di primi piani				
Illuminazione avanzata senza cavi	Remoto	i-TTL	✓	✓	✓	✓	—	—	✓	—	—
	[A:B]	Controllo flash wireless rapido	✓	✓	✓	✓	—	—	✓	—	—
	AA	Diaframma auto	✓ ⁵	✓ ⁵	—	—	—	—	—	—	—
	A	Auto senza TTL	✓	✓	—	—	—	—	—	—	—
	M	Manuale	✓	✓	✓	✓	—	—	✓	—	—
	RPT	Lampi flash strobo	✓	✓	✓	✓	—	—	—	—	—
		Comunicazione informazioni colore flash	✓	✓	✓	✓	—	—	—	✓	✓
		Illuminatore AF per AF multi-area	✓	✓	✓	✓	✓	—	—	—	—
		Riduzione occhi rossi	✓	✓	✓	✓	—	—	—	✓	—
		Selezione modo flash della fotocamera	—	—	—	—	—	—	—	✓	✓
		Aggiornamento firmware unità flash della fotocamera	✓	—	✓	—	—	—	—	—	✓

1 Non disponibile con misurazione spot.

2 Può anche essere selezionato con unità flash.

3 Selezione modo **AA/A** eseguita su unità flash usando le personalizzazioni. **A** è selezionato quando si usa un obiettivo senza CPU.

4 Può essere selezionato soltanto con la fotocamera (□□ 230).

5 Quando si usa un obiettivo senza CPU, auto senza TTL (**A**) viene usato indipendentemente dal modo selezionato con l'unità flash.

■ ■ Altre unità flash

Le seguenti unità flash possono essere utilizzate nei modi auto senza TTL e manuale. Utilizzare con la fotocamera in modo di esposizione **S** o **M** e un tempo di posa di $\frac{1}{200}$ sec. o più lungo selezionato.

Unità flash		SB-80DX, SB-28DX, SB-28, SB-26, SB-25, SB-24	SB-50DX ¹	SB-30, SB-27 ² , SB-22S, SB-22, SB-20, SB-16B, SB-15	SB-23, SB-29 ³ , SB-21B ³ , SB-29S ³
A	Auto senza TTL	✓	—	✓	—
M	Manuale	✓	✓	✓	✓
	Lampi flash strobo	✓	—	—	—
REAR	Sincro sulla seconda tendina ⁴	✓	✓	✓	✓

- 1 Selezionare il modo **P**, **S**, **A**, o **M**, abbassare il flash incorporato e utilizzare solamente il flash esterno opzionale.
- 2 Il modo flash viene impostato automaticamente su TTL e il pulsante di scatto viene disattivato. Impostare l'unità flash su **A** (flash auto senza TTL).
- 3 L'autofocus è disponibile solamente con obiettivi AF-S VR Micro-Nikkor 105 mm f/2.8G IF-ED e AF-S Micro NIKKOR 60 mm f/2.8G ED.
- 4 Disponibile quando la fotocamera è utilizzata per selezionare il modo flash.

L'adattatore sincro-flash AS-15





Quando l'adattatore sincro-flash AS-15 (disponibile separatamente) è montato sulla slitta accessori della fotocamera, gli accessori flash possono essere collegati attraverso un cavo di sincronizzazione.

Utilizzare esclusivamente accessori per flash Nikon

Utilizzare esclusivamente le unità flash Nikon. Voltaggi negativi o al di sopra di 250 V applicati alla slitta accessori possono non solo impedire il normale funzionamento, ma anche danneggiare i circuiti di sincronizzazione della fotocamera o del flash. Prima di utilizzare un'unità flash Nikon non elencata in questa sezione, rivolgersi a un centro assistenza autorizzato Nikon per ulteriori informazioni.

Note relative ai flash esterni opzionali

Per istruzioni dettagliate, fare riferimento al manuale del lampeggiatore. Se l'unità flash supporta CLS, fare riferimento alla sezione sulle fotocamere SLR digitali compatibili con CLS. La D3300 non è inclusa nella categoria "SLR digitali" nei manuali di SB-80DX, SB-28DX e SB-50DX.

Se un flash esterno opzionale è collegato in modi di ripresa diversi da , ,  e  il flash si attiva a ogni scatto, anche nei modi in cui il flash incorporato non può essere utilizzato.

Il controllo flash i-TTL può essere utilizzato a sensibilità ISO comprese tra 100 e 12.800. Ad alta sensibilità ISO, il disturbo (linee) potrebbe apparire nelle foto scattate con alcune dei flash esterni opzionali; se ciò si verifica, scegliere un valore più basso. A valori superiori a 12.800, potrebbero non essere ottenuti i risultati desiderati con alcune impostazioni di distanza o di diaframma. Se l'indicatore di pronto lampo lampeggia per circa tre secondi dopo lo scatto della foto, il flash è entrato in funzione a piena potenza e la foto potrebbe essere sottoesposta (solo per le unità flash compatibili con il sistema CLS; per informazioni sugli indicatori di esposizione e di carica flash su altre unità, vedere il manuale fornito con il flash).

Se si utilizza un cavo di sincronizzazione 17, 28 o 29 della serie SC per fotografie con flash separato, potrebbe non essere possibile ottenere un'esposizione corretta nel modo i-TTL. Consigliamo di scegliere la misurazione spot per selezionare il controllo flash i-TTL standard. Eseguire uno scatto di prova e controllare i risultati sul monitor.

Nel modo i-TTL, utilizzare il pannello del flash o il diffusore fornito con l'unità flash. Non utilizzare altri tipi di pannelli, come i pannelli diffusori, in quanto potrebbero causare errori di esposizione.

Se i controlli sui flash esterni opzionali SB-910, SB-900, SB-800, SB-700 o SB-600 o sull'unità di pilotaggio commander senza cavi SU-800 sono utilizzati per impostare la compensazione flash, apparirà  nella visualizzazione informazioni.

Le unità SB-910, SB-900, SB-800, SB-700, SB-600 e SB-400 forniscono la riduzione occhi rossi, mentre le unità SB-910, SB-900, SB-800, SB-700, SB-600 e SU-800 forniscono all'illuminatore ausiliario AF le seguenti limitazioni:

- **SB-910 e SB-900:** l'illuminatore ausiliario AF è disponibile con obiettivi AF 17–135 mm, tuttavia l'autofocus è disponibile solamente per i punti AF mostrati a destra.

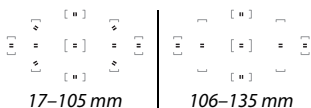

- **SB-800, SB-600 e SU-800:** l'illuminatore ausiliario AF è disponibile con obiettivi AF 24–105 mm, tuttavia l'autofocus è disponibile solamente per i punti AF mostrati a destra.

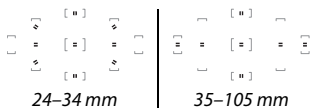

- **SB-700:** l'illuminatore ausiliario AF è disponibile con obiettivi AF 24–135 mm, tuttavia l'autofocus è disponibile solamente per i punti AF mostrati a destra.

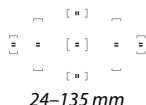

Altri accessori

Alla data di pubblicazione, per la fotocamera D3300 erano disponibili gli accessori seguenti.

Fonti di alimentazione	<ul style="list-style-type: none">• Batteria ricaricabile Li-ion EN-EL14a (☐ 14): batterie EN-EL14a aggiuntive sono disponibili presso i rivenditori locali e i centri assistenza autorizzati Nikon. Possono essere utilizzate anche le batterie EN-EL14.• Caricabatteria MH-24 (☐ 14): per ricaricare batterie EN-EL14a e EN-EL14.• Connettore di alimentazione EP-5A, adattatore CA EH-5b: questi accessori possono essere usati per alimentare la fotocamera per lunghi periodi di tempo (è inoltre possibile usare adattatori CA EH-5a e EH-5). Un connettore di alimentazione EP-5A è necessario per collegare la fotocamera a EH-5b, EH-5a o EH-5; per ulteriori informazioni, vedere pagina 311.
Filtri	<ul style="list-style-type: none">• I filtri per la fotografia con effetti speciali potrebbero interferire con l'autofocus o con il telemetro elettronico.• La fotocamera D3300 non può essere utilizzata con filtri polarizzatori lineari. In alternativa, utilizzare filtri polarizzatori circolari C-PL o C-PL II.• Sono consigliati i filtri NC per proteggere l'obiettivo.• Per prevenire la formazione di immagini fantasma, non si consiglia l'uso di filtri quando il soggetto è inquadrato contro una luce intensa o una fonte di luce intensa è presente nell'inquadratura.• Si consiglia di utilizzare la misuraz. pond. centrale con filtri con fattori di esposizione (fattori filtro) superiori a 1 × (Y44, Y48, Y52, O56, R60, X0, X1, C-PL, ND2S, ND4, ND4S, ND8, ND8S, ND400, A2, A12, B2, B8, B12). Per ulteriori dettagli, vedere il manuale del filtro.

<p>Accessori oculari mirino</p>	<ul style="list-style-type: none"> • Coprioculare DK-5 (☐ 73): impedisce che la luce che penetra attraverso il mirino appaia nella foto o interferisca con l'esposizione. • Lenti di correzione oculare DK-20C: sono disponibili lenti con diottrie di -5, -4, -3, -2, 0, $+0,5$, $+1$, $+2$ e $+3$ m^{-1} quando il comando di regolazione diottrica della fotocamera è sulla posizione neutra (-1 m^{-1}). Utilizzare le lenti per la correzione oculare solo se non è possibile ottenere la messa a fuoco desiderata con il comando di regolazione diottrica incorporato (da $-1,7$ a $+0,5$ m^{-1}). Provare a utilizzare le lenti per la correzione oculare prima dell'acquisto per assicurarsi di poter ottenere la messa a fuoco desiderata. L'oculare in gomma non può essere usato con le lenti di correzione oculare. • Ingranditore DG-2: il DG-2 ingrandisce la scena visualizzata al centro del mirino per una maggiore precisione durante la messa a fuoco. Necessario adattatore oculare (disponibile separatamente). • Adattatore oculare DK-22: il DK-22 viene usato quando si collega l'ingranditore DG-2. • Mirino angolare DR-6: il DR-6 viene applicato all'oculare del mirino ad angolo retto, consentendo di visualizzare l'immagine nel mirino ad angolo retto rispetto all'obiettivo (per esempio, direttamente dall'alto quando la fotocamera è orizzontale).
<p>Software</p>	<ul style="list-style-type: none"> • Capture NX 2: un pacchetto completo per la modifica di foto che offre varie funzionalità, tra le quali la regolazione del bilanciamento del bianco e i punti di controllo colore. <p>Nota: utilizzare le versioni più recenti del software Nikon. La maggior parte dei software Nikon è dotata di una funzione di aggiornamento automatico (Nikon Message Center 2) quando il computer è collegato a internet. Vedere i siti web elencati a pagina xviii per le informazioni più recenti sui sistemi operativi supportati.</p>

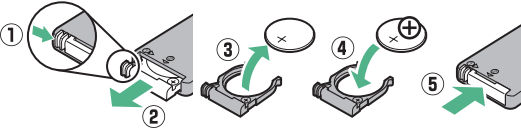
Tappo corpo	Tappo corpo BF-1B/Tappo corpo BF-1A: il tappo corpo impedisce alla polvere di posarsi sullo specchio, sullo schermo del mirino e sul sensore di immagine quando non è inserito un obiettivo.
Copri slitta accessori	Copri slitta accessori BS-1: un coperchio che protegge la slitta accessori. La slitta accessori è utilizzata per i flash esterni opzionali.
Telecomandi/ telecomando wireless	<ul style="list-style-type: none"> • Telecomando ML-L3 (☐ 97): ML-L3 utilizza una batteria 3 V CR2025.  <p>Premendo il blocco del vano batteria verso destra (①), inserire un'unghia nello spazio e aprire il vano batteria (②). Assicurarsi che la batteria sia inserita nel corretto orientamento (④).</p> <ul style="list-style-type: none"> • Telecomando WR-R10 /WR-T10: quando è collegato un telecomando WR-R10, la fotocamera può essere controllata in wireless usando un telecomando WR-T10 (☐ 99, 258). • Telecomando WR-1 (☐ 99, 258): le unità WR-1 sono usate in gruppi di due o più, dove una funziona come trasmettitore e le rimanenti unità funzionano come ricevitori. I ricevitori sono collegati ai terminali accessori di una o più fotocamere, consentendo al trasmettitore di essere utilizzato per rilasciare gli otturatori delle fotocamere.

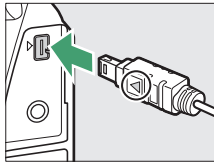
Microfoni	Microfono stereo ME-1 (☐ 161)	
Accessori terminale accessori	<p>La D3300 è dotata di un terminale accessori per telecomandi WR-1 e WR-R10 (☐ 99, 258), cavi di scatto MC-DC2 (☐ 110, 258) e unità GPS GP-1/ GP-1A (☐ 259), che si collegano con il contrassegno ◀ sul connettore allineato con ▶ accanto al terminale accessori (chiudere il coperchio di protezione connettori quando il terminale non è in uso).</p>	
Accessori connettore USB e A/V	<ul style="list-style-type: none"> • Cavi USB UC-E17 e UC-E6 (☐ 204, 208): il cavo UC-E17 in dotazione non è disponibile per l'acquisto separato; acquistare invece i cavi UC-E6. • Cavi audio/video EG-CP14 • Adattatore wireless WU-1a (☐ 260): supporta la comunicazione bidirezionale tra la fotocamera e i dispositivi intelligenti che dispongono della Wireless Mobile Utility. 	

Accessori opzionali

La disponibilità può variare in base al Paese o alla regione. Visitare il nostro sito web o consultare la brochure per le informazioni più aggiornate.

Card di memoria approvate

Le seguenti card di memoria SD sono state testate e approvate per l'uso con la D3300. Le card di classe 6 o con velocità di scrittura maggiori sono consigliate per la ripresa di filmati. La registrazione potrebbe terminare inaspettatamente quando vengono usate card con velocità di scrittura inferiori.

	Card di memoria SD	Card di memoria SDHC²	Card di memoria SDXC³
SanDisk	2 GB ¹	4 GB, 8 GB, 16 GB, 32 GB	64 GB
Toshiba			
Panasonic		4 GB, 6 GB, 8 GB, 12 GB, 16 GB, 24 GB, 32 GB	48 GB, 64 GB
Lexar Media			
Platinum II			
Professional			
Full-HD Video	—	4 GB, 8 GB, 16 GB	—

- 1 Controllare che i lettori di card o gli altri dispositivi che verranno usati con la card supportino le card da 2 GB.
- 2 Controllare che i lettori di card o gli altri dispositivi che verranno usati con la card siano compatibili con SDHC. La fotocamera supporta UHS-I.
- 3 Controllare che i lettori di card o gli altri dispositivi che verranno utilizzati con la card siano compatibili con SDXC. La fotocamera supporta UHS-I.



Altre card non sono state testate. Per ulteriori informazioni sulle card sopra elencate, contattare il produttore della card.

Collegamento di un connettore di alimentazione e di un adattatore CA

Spegnere la fotocamera prima di collegare un connettore di alimentazione e un adattatore CA opzionali.

1 Preparare la fotocamera.

Aprire il coperchio del vano batteria (1) e i copriconnettori di alimentazione (2).

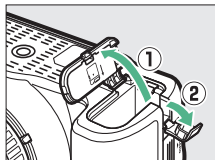

2 Inserire il connettore di alimentazione EP-5A.

Assicurarsi di inserire il connettore orientandolo come illustrato, usando il connettore per mantenere il blocco batteria arancione premuto da un lato. Assicurarsi che il connettore sia completamente inserito.

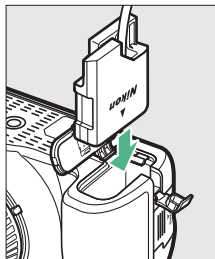

3 Chiudere il coperchio vano batteria.

Posizionare il cavo del connettore di alimentazione in modo che passi attraverso l'alloggiamento del connettore di alimentazione e chiudere il coperchio vano batteria.

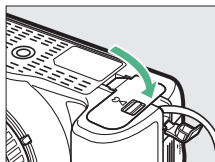

4 Collegare l'adattatore CA.

Collegare il cavo di alimentazione dell'adattatore CA alla presa CA dell'adattatore CA (3) e il cavo di alimentazione EP-5A alla presa CC (4). Un'icona  viene visualizzata nel monitor quando la fotocamera viene alimentata tramite l'adattatore CA e il connettore di alimentazione.

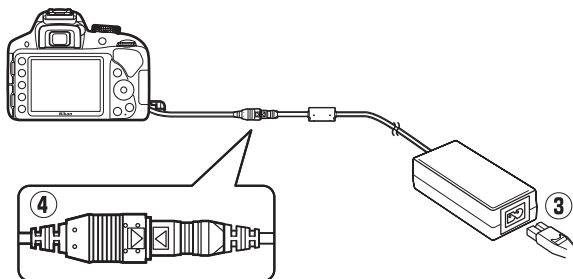

Cura della fotocamera

Conservazione

Quando la fotocamera non viene usata per un lungo periodo, rimuovere la batteria e conservarla in un luogo fresco e asciutto, con il copricontatti montato. Per evitare la formazione di ossidi e muffe, conservare la fotocamera in un ambiente asciutto e ben ventilato.

Non conservare la fotocamera insieme a palline di naftalina o canfora e non collocarla in luoghi:

- poco ventilati o soggetti a livelli di umidità superiori al 60%
- vicini ad apparecchiature che creano forti campi elettromagnetici, come televisori e radio
- esposti a temperature superiori ai 50 °C o inferiori ai -10 °C

Pulizia

Corpo macchina della fotocamera	Utilizzare una pompetta per rimuovere la polvere e altri residui, quindi strofinare delicatamente con un panno morbido e asciutto. Dopo avere utilizzato la fotocamera in spiaggia o al mare, ripulirla dalla sabbia e dal sale con un panno leggermente imbevuto di acqua distillata, quindi asciugarla accuratamente. Importante: <i>polvere o altri materiali estranei all'interno della fotocamera possono causare danni non coperti dalla garanzia.</i>
Obiettivo, specchio e mirino	Questi elementi in vetro possono essere facilmente danneggiati. Rimuovere la polvere e altri residui con una pompetta. Se si utilizza un nebulizzatore, reggerlo verticalmente per prevenire la fuoriuscita di liquidi. Per rimuovere impronte digitali o altre macchie, applicare una piccola quantità di detergente per lenti su un panno morbido e pulire con cura.
Monitor	Rimuovere la polvere e altri residui con una pompetta. Durante la rimozione di impronte digitali e altre macchie, strofinare delicatamente la superficie con un panno morbido o pelle di camoscio. Non esercitare pressione, poiché ciò potrebbe causare danni o malfunzionamenti.

Non utilizzare alcol, diluenti o altri prodotti chimici volatili.

Pulizia del sensore di immagine

Se si ritiene che polvere o sporco presenti sul filtro appaiano nelle foto, pulire il filtro mediante l'opzione **Pulisci sensore di immagine** nel menu impostazioni. È possibile pulire il sensore in qualsiasi momento utilizzando l'opzione **Pulisci ora** o effettuare la pulizia automaticamente al momento dell'accensione o dello spegnimento della fotocamera.

■ "Pulisci ora"

1 Collocare la fotocamera appoggiata con la base in basso.

La pulizia del sensore di immagine è più efficace quando la base della fotocamera è posizionata verso il basso come mostrato a destra.

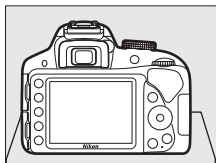

2 Selezionare Pulisci sensore di immagine nel menu impostazioni.

Per visualizzare i menu, premere il pulsante MENU. Selezionare **Pulisci sensore di immagine** nel menu impostazioni (☞ 231) e premere ►.

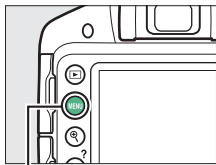

Pulsante MENU



3 Selezionare **Pulisci ora.** Selezionare **Pulisci ora** e premere **OK**.



La fotocamera controllerà il sensore di immagine, quindi avvierà la pulizia. **b54** lampeggia nel mirino e non possono essere eseguite altre operazioni. Non rimuovere né scollegare la fonte di alimentazione fino al completamento della pulizia, quando il messaggio mostrato a destra non è più visualizzato.

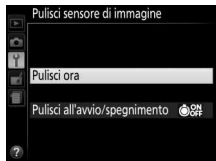

■ "Pulisci all'avvio/spegnimento"

1 Selezionare **Pulisci all'avvio/spegnimento**.

Selezionare **Pulisci sensore di immagine**, quindi selezionare **Pulisci all'avvio/spegnimento** e premere ►.

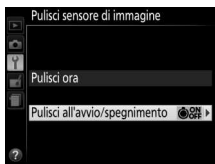

2 Selezionare un'opzione.

Selezionare un'opzione e premere **OK**. Scegliere tra **Pulisci all'avvio**, **Pulisci allo spegnimento**, **Pulisci all'avvio e spegnimento** e **Pulitura**.

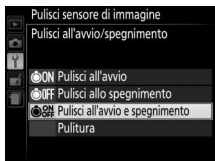

✓ **Pulizia del sensore di immagine**

L'utilizzo dei controlli della fotocamera all'avvio interrompe la pulizia del sensore di immagine.

La pulizia viene eseguita facendo vibrare il sensore di immagine. Se non si riesce a rimuovere completamente la polvere utilizzando le opzioni nel menu **Pulisci sensore di immagine**, pulire il sensore manualmente (□ 317) o rivolgersi a un centro assistenza autorizzato Nikon.

Se la pulizia del sensore di immagine viene effettuata più volte in successione, tale operazione potrebbe essere disattivata temporaneamente per proteggere la circuitazione interna della fotocamera. La pulizia potrà essere effettuata di nuovo dopo una breve pausa.

■ ■ Pulizia manuale

Se non si riescono a rimuovere le impurità dal sensore di immagine utilizzando l'opzione **Pulisci sensore di immagine** nel menu impostazioni (☰ 314), si può pulire il filtro manualmente come descritto di seguito. Tuttavia, si noti che il sensore è estremamente fragile e può venire facilmente danneggiato. Nikon consiglia di rivolgersi solo a tecnici autorizzati Nikon per la pulizia del sensore.

1 Caricare la batteria.

È necessaria una fonte di alimentazione affidabile durante il controllo o la pulizia del sensore di immagine. Accertarsi che la batteria sia completamente carica prima di procedere.

2 Rimuovere l'obiettivo.

Spegnere la fotocamera e rimuovere l'obiettivo.

3 Selezionare M-Up per pulizia sensore.

Accendere la fotocamera e premere il pulsante **MENU** per visualizzare i menu. Selezionare **M-Up per pulizia sensore** nel menu impostazioni e premere ► (si noti che questa opzione non è disponibile con livelli della batteria di  o inferiori).

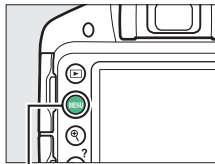

Pulsante MENU



4 Premere .

Sul monitor viene visualizzato il messaggio mostrato a destra.

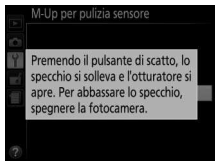

5 Sollevare lo specchio.

Premere il pulsante di scatto fino in fondo. Lo specchio si solleva e la tendina dell'otturatore si apre, consentendo di vedere il sensore di immagine.



6 Esaminare il sensore di immagine.

Reggendo la fotocamera in modo che la luce cada sul sensore di immagine, esaminare l'interno della fotocamera per verificare se sono presenti polvere o altri residui. Se non è presente materiale estraneo, procedere allo step 8.

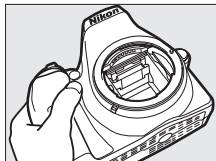

7 Pulire il sensore.

Eliminare la polvere e altri residui dal filtro con una pompetta. Non utilizzare una pompetta con pennellino, poiché le setole potrebbero danneggiare il sensore. Se non si riescono a rimuovere i residui con la pompetta, rivolgersi solo a tecnici autorizzati Nikon. Non toccare né strofinare il sensore per nessun motivo.



8 Spegner la fotocamera.

Lo specchio si riabbassa e la tendina dell'otturatore si chiude.
Riposizionare l'obiettivo o il tappo corpo.

Utilizzare una fonte di alimentazione affidabile

La tendina dell'otturatore è fragile e può essere facilmente danneggiata. Se la fotocamera si spegne mentre lo specchio è sollevato, la tendina dell'otturatore si chiude automaticamente. Attenersi alle precauzioni seguenti per prevenire danni alla tendina:

- Non spegnere la fotocamera né rimuovere o scollegare l'alimentazione quando lo specchio è sollevato.
- Se la batteria si scarica quando lo specchio è sollevato, viene emesso un segnale acustico e la spia autoscatto lampeggia per avvertire che la tendina dell'otturatore sta per chiudersi, quindi lo specchio si abbassa nel giro di due minuti circa. Terminare immediatamente le operazioni di pulizia o controllo.

Impurità sul sensore di immagine

Nikon adotta tutte le precauzioni possibili per evitare che sostanze estranee entrino in contatto con il sensore di immagine durante la produzione e la spedizione. Tuttavia, dato che la fotocamera D3300 è stata progettata per l'utilizzo con obiettivi intercambiabili, è possibile che le impurità entrino nella fotocamera durante la rimozione o il cambio degli obiettivi. Una volta all'interno della fotocamera, queste impurità potrebbero depositarsi sul sensore di immagine e risultare visibili nelle foto scattate in determinate condizioni. Per proteggere la fotocamera quando non è inserito un obiettivo, riposizionare sempre il tappo corpo in dotazione con la fotocamera, prestando attenzione a rimuovere prima tutta la polvere e altri residui eventualmente presenti sul tappo corpo. Evitare di cambiare obiettivo in ambienti polverosi.

Se sul sensore di immagine sono presenti impurità, pulirlo come descritto in precedenza, oppure farlo pulire da tecnici autorizzati Nikon. Le foto alterate dalla presenza di materiale estraneo sul sensore possono essere ritoccate usando Capture NX 2 (disponibile separatamente; □ 307) oppure le opzioni di pulizia immagine disponibili in alcune applicazioni di modifica di immagini di terzi.

Manutenzione della fotocamera e degli accessori

La fotocamera è un apparecchio di precisione che richiede una manutenzione regolare. Nikon consiglia di rivolgersi al rivenditore presso cui è stato effettuato l'acquisto o a un centro assistenza autorizzato Nikon per un controllo della fotocamera ogni uno-due anni e per una revisione ogni tre-cinque anni (si noti che le operazioni di controllo e revisione sono a pagamento). Se la fotocamera viene utilizzata a livello professionale, è particolarmente importante sottoporla a controlli e revisioni frequenti. Durante il controllo e la revisione, è necessario fornire anche tutti gli eventuali accessori regolarmente utilizzati con la fotocamera, come gli obiettivi o i flash esterni opzionali.

Cura della fotocamera e delle batterie: precauzioni

Cura della fotocamera

Non far cadere: è possibile che il prodotto non funzioni correttamente se sottoposto a urti o vibrazioni forti.

Tenere asciutto: questo prodotto non è impermeabile ed è possibile che non funzioni correttamente se immerso nell'acqua o se esposto ad alti livelli di umidità. Meccanismi interni arrugginiti possono causare danni irreparabili.

Evitare gli sbalzi di temperatura: gli sbalzi di temperatura improvvisi, per esempio quando si entra o esce da un ambiente riscaldato durante una giornata fredda, possono provocare la formazione di condensa all'interno dell'unità. Per prevenire la formazione di condensa, collocare la fotocamera in una custodia o una borsa di plastica prima di sottoporla a sbalzi di temperatura improvvisi.

Tenere lontano da forti campi magnetici: non utilizzare né conservare questa unità in prossimità di apparecchiature che producono forti radiazioni elettromagnetiche o campi magnetici. Le cariche elettrostatiche o i campi magnetici forti creati da apparecchiature come i radiotrasmittitori possono interferire con il funzionamento del monitor, danneggiare i dati salvati sulla card di memoria o alterare la circuitazione interna del prodotto.

Non lasciare l'obiettivo puntato verso il sole: non lasciare l'obiettivo puntato verso il sole o verso un'altra sorgente di luce forte per periodi prolungati. La luce intensa può danneggiare il sensore di immagine o determinare la comparsa di sfocature bianche nelle foto.

Spegner il prodotto prima di rimuovere o scollegare la fonte di alimentazione: non scollegare il prodotto e non rimuovere la batteria quando è acceso o durante il salvataggio o la cancellazione delle foto. Un'interruzione netta dell'alimentazione del prodotto in queste circostanze potrebbe provocare la perdita di dati o danneggiare la memoria o la circuitazione interna del prodotto. Per limitare il rischio di interruzione accidentale dell'alimentazione, evitare di trasportare il prodotto da un luogo a un altro quando l'adattatore CA è collegato.

Pulizia: quando si pulisce il corpo macchina della fotocamera, utilizzare una pompetta per rimuovere la polvere e altri residui, quindi strofinare delicatamente con un panno morbido e asciutto. Dopo avere utilizzato la fotocamera in spiaggia o al mare, ripulirla dalla sabbia e dal sale con un panno leggermente imbevuto di acqua pulita, quindi asciugarla accuratamente.

L'obiettivo e lo specchio sono molto delicati. La polvere e altri residui devono essere rimossi delicatamente con una pompetta. Quando si utilizza un nebulizzatore, reggerlo verticalmente per prevenire la fuoriuscita di liquidi. Per rimuovere le impronte digitali o altre macchie dall'obiettivo, applicare una piccola quantità di detergente per lenti su un panno morbido e pulire con cura l'obiettivo.

Vedere "Pulizia del sensore di immagine" (☐ 314, 317) per informazioni sulla pulizia del sensore di immagine.

Non toccare la tendina dell'otturatore: la tendina dell'otturatore è estremamente sottile e può essere danneggiata facilmente. Non esercitare pressione sulla tendina, non urtarla con gli accessori di pulizia né sottoporla a forti correnti d'aria provenienti da una pompetta per nessun motivo. Queste azioni potrebbero graffiare, deformare o rompere la tendina.

Conservazione: per evitare la formazione di ossidi e muffe, conservare la fotocamera in un ambiente asciutto e ben ventilato. Se si sta utilizzando un adattatore CA, scollegare l'adattatore per evitare incendi. Se si prevede di non utilizzare il prodotto per un periodo di tempo prolungato, rimuovere la batteria per evitare eventuali perdite e conservare la fotocamera in una borsa di plastica contenente materiale disidratante. Tuttavia, non conservare l'astuccio della fotocamera in una borsa di plastica poiché il materiale potrebbe deteriorarsi. Si noti che il materiale disidratante perde gradualmente le sue capacità di assorbimento dell'umidità e deve essere sostituito a intervalli regolari.

Per prevenire la formazione di ossidi e muffe, estrarre la fotocamera dal luogo in cui viene conservata almeno una volta al mese. Accendere la fotocamera e premere il pulsante di scatto alcune volte prima di riporla.

Conservare la batteria in un luogo fresco e asciutto. Riposizionare il copricontatti prima di riporre la batteria nel luogo di conservazione.

Note sul monitor: il monitor è costruito con precisione molto elevata; almeno il 99,99% dei pixel è effettivo, con non più dello 0,01% mancante o difettoso. Di conseguenza, sebbene questi display possano contenere pixel che risultano sempre accesi (di colore bianco, rosso, blu o verde) o sempre spenti (di colore nero), ciò non rappresenta un malfunzionamento e non produce alcun effetto sulle immagini registrate con il dispositivo.

In presenza di una luce intensa, può risultare difficile visualizzare le immagini sul monitor.

Non esercitare pressione sul monitor, poiché potrebbe danneggiarsi o funzionare in modo anomalo. La polvere e altri residui sul monitor possono essere rimossi con una pompetta. Le macchie possono essere rimosse strofinando leggermente la superficie con un panno morbido o con pelle di camoscio. Se il monitor dovesse rompersi, fare attenzione a non ferirsi con i frammenti di vetro ed evitare il contatto dei cristalli liquidi con la pelle, gli occhi o la bocca.

Effetto moiré: l'effetto moiré è una trama di interferenza creata dall'interazione di un'immagine contenente un reticolo di elementi ripetuti regolarmente, per esempio la trama di un tessuto oppure le finestre di un edificio, con il reticolo del sensore di immagine della fotocamera. Se si nota la presenza di effetto moiré nelle foto, provare a variare la distanza dal soggetto, ad aumentare o ridurre l'ingrandimento oppure a cambiare l'angolo fra il soggetto e la fotocamera.

Cura della batteria









Le batterie possono perdere liquidi o esplodere se maneggiate in modo inopportuno. Osservare le necessarie precauzioni nel maneggiare le batterie:





























- Utilizzare esclusivamente batterie idonee all'attrezzatura in uso.
- Non esporre le batterie a fiamme o calore eccessivo.
- Mantenere i terminali delle batterie puliti.
- Spegnerne il prodotto prima di sostituire la batteria.
- Rimuovere la batteria dalla fotocamera o dal caricabatteria quando non è utilizzata e riposizionare il copricontatti. Le fotocamere utilizzano piccole quantità di carica anche quando sono spente e possono scaricare le batterie fino a renderle inutilizzabili. Se la batteria non sarà utilizzata per un certo periodo di tempo, inserirla nella fotocamera e scaricarla completamente prima di rimuoverla e conservarla in un luogo con temperatura ambiente compresa tra 15 °C e 25 °C (evitare luoghi estremamente caldi o freddi). Ripetere questa procedura almeno una volta ogni sei mesi.
- L'accensione e lo spegnimento ripetuti della fotocamera quando la batteria è completamente scarica abbreviano la durata della batteria. Le batterie completamente scariche devono essere caricate prima dell'uso.
- La temperatura interna della batteria potrebbe aumentare mentre la batteria viene utilizzata. Cercare di caricare la batteria mentre la temperatura interna è elevata provoca dei cali di prestazione della batteria, che potrebbe non essere ricaricabile oppure ricaricabile solo in parte. Attendere che la batteria si raffreddi prima di ricaricarla.
- Il prolungato caricamento della batteria quando questa è già completamente carica potrebbe diminuire le prestazioni della batteria.















- Un sensibile calo della durata di utilizzo di una batteria completamente carica a temperatura ambiente indica che deve essere sostituita. Acquistare una nuova batteria EN-EL14a.
- Caricare la batteria prima dell'uso. Se si utilizza la fotocamera in occasioni importanti, preparare una batteria EN-EL14a di scorta completamente carica. A seconda della propria posizione, potrebbe risultare difficile acquistare delle batterie di sostituzione in tempi brevi. Si noti che, nelle giornate fredde, la capacità delle batterie potrebbe diminuire. Accertarsi che la batteria sia completamente carica prima di scattare foto all'esterno in condizioni climatiche rigide. Tenere una batteria di scorta in un luogo caldo e passare dall'una all'altra secondo necessità. Una volta riscaldate, le batterie fredde possono recuperare una parte della carica perduta.
- Le batterie usate sono una risorsa; riciclarle secondo le norme locali.

Impostazioni disponibili

La tabella seguente elenca le impostazioni che possono essere regolate in ciascun modo.

	 AUTO, 	P, S, A, M		
Qualità dell'immagine	✓	✓	✓	✓
Dimensione dell'immagine	✓	✓	✓	✓
Bilanciamento del bianco	—	✓	—	—
Imposta Picture Control	—	✓	—	—
Menu di ripresa	Controllo distorsione auto	✓	✓	✓ (non disponibile in modo )
	Spazio colore	✓	✓	✓
	D-Lighting attivo	—	✓	—
	Riduzione disturbo	✓	✓	✓ (non disponibile in modo )
	Impostazioni sensibilità ISO	—	✓	✓ (non disponibile nei modi  e )

		 	P, S, A, M	     	 VI, POP,           	
Menu di ripresa	Modo area AF	Mirino	✓ ²	✓	✓ ²	✓ ² (non disponibile nei modi   e )
		Live view/ filmato	—	✓	✓ ²	✓ ² (non disponibile in modo )
	illuminatore AF incorporato	✓	✓	✓ (non disponibile nei modi  e )	✓ (non disponibile nei modi   e )	
	Misurazione esposimetrica	—	✓	—	—	
	Controllo flash incorporato/Flash opzionale	—	✓	—	—	
	Impostazioni filmato	✓	✓	✓	✓	

			P, S, A, M			
Altre impostazioni	Modo di scatto	✓ ²	✓	✓ ²	✓ ² (non disponibile in modo )	
	Modo messa a fuoco	Mirino	✓	✓	✓	✓ (non disponibile nei modi  e )
		Live view/ filmato	✓	✓	✓	✓
	Blocco pulsante AE-L/AF-L	—	✓	✓ ²	✓ ²	
	Programma flessibile	—	✓ (disponibile solo in modo P)	—	—	
	Compensazione esposizione	—	✓	—	✓ ² (disponibile solo nei modi  e )	
	Modo flash	✓ ² (non disponibile in modo )	✓	✓ ² (non disponibile nei modi  e )	✓ ² (disponibile solo nei modi VI, POP,  ,  e )	
Compensazione flash	—	✓	—	—		

1 Resettare con **Reset menu di ripresa** ( 224).

2 Resettare quando la ghiera di selezione modo è ruotata sulla nuova impostazione.

Risoluzione dei problemi

Se la fotocamera non funziona secondo le attese, consultare l'elenco dei problemi comuni qui di seguito prima di rivolgersi a un rivenditore o a un centro assistenza Nikon.

Batteria/Display

La fotocamera è accesa ma non risponde: attendere la fine della registrazione. Se il problema persiste, spegnere la fotocamera. Se la fotocamera non si spegne, rimuovere e reinserire la batteria o, se si sta usando un adattatore CA, scollegare e ricollegare l'adattatore CA. Si noti che, sebbene i dati attualmente in corso di registrazione andranno persi, i dati che sono stati già registrati non saranno alterati dalla rimozione o disconnessione della fonte di alimentazione.

Il mirino non è messo a fuoco: regolare la messa a fuoco del mirino (☐ 20). Se non si riesce a correggere il problema, selezionare autofocus singolo (**AF-S**; ☐ 74), AF a punto singolo ([*]; ☐ 78) e il punto AF centrale, quindi inquadrare un soggetto ad alto contrasto nel punto AF centrale e premere il pulsante di scatto a metà corsa per mettere a fuoco la fotocamera. Con la fotocamera messa a fuoco, utilizzare il comando di regolazione diottrica per mettere perfettamente a fuoco il soggetto nel mirino. Se necessario, la messa a fuoco del mirino può essere regolata ulteriormente utilizzando lenti correttive opzionali (☐ 307).

I display si spengono senza avvisare: scegliere ritardi maggiori per **Timer di autospegnimento** (☐ 245).

La visualizzazione informazioni non appare nel monitor: il pulsante di scatto è premuto a metà corsa. Se la visualizzazione informazioni non appare dopo aver rimosso il dito dal pulsante di scatto, confermare che sia selezionato **SI** per **Display info automatico** (☐ 238) e che la batteria sia carica.

Il display del mirino non risponde e appare fioco: i tempi di risposta e la luminosità di questo display variano in base alla temperatura.

Ripresa (tutti i modi)

La fotocamera impiega tempo per accendersi: cancellare file o cartelle.

Scatto disattivato:

- La card di memoria è bloccata, piena oppure non inserita (☐ 15, 23, 338).
 - **Blocca scatto** è selezionato per **Blocco scatto con slot vuoto** (☐ 253) e non è inserita una card di memoria (☐ 15).
 - Il flash incorporato è in fase di caricamento (☐ 31).
 - La fotocamera non è messa a fuoco (☐ 27).
 - Obiettivo CPU dotato di ghiera diaframma ma diaframma non bloccato sul numero f/ più alto (☐ 291).
 - Un obiettivo senza CPU è collegato ma la fotocamera non è in modo **M** (☐ 292).
-

Nel modo di ripresa in sequenza viene scattata una sola foto a ogni pressione del pulsante di scatto: la ripresa in sequenza non è disponibile se il flash incorporato si attiva (☐ 69, 89).

La foto finale è più grande rispetto all'area visualizzata nel mirino: la copertura dell'inquadratura orizzontale e verticale del mirino è di circa 95%.

Le foto non sono messe a fuoco:

- Non è collegato un obiettivo AF-S o AF-I: usare obiettivi AF-S o AF-I o mettere a fuoco manualmente.
 - La fotocamera non è in grado di mettere a fuoco con l'autofocus: utilizzare la messa a fuoco manuale o il blocco della messa a fuoco (☐ 76, 81, 83).
 - La fotocamera è in modo messa a fuoco manuale: mettere a fuoco manualmente (☐ 83).
-

La messa a fuoco non si blocca quando il pulsante di scatto viene premuto a metà corsa: usare il pulsante  (☐) per bloccare la messa a fuoco quando il live view è disattivato e **AF-C** è selezionato come modo messa a fuoco o quando si fotografano soggetti in movimento nel modo **AF-A** (☐ 81).

Impossibile selezionare il punto AF:

- È selezionato  (**Area AF auto**; ☐ 78): scegliere un altro modo area AF.
 - Premere il pulsante di scatto a metà corsa per avviare il timer di standby (☐ 31).
-

Non è possibile selezionare il modo area AF: è selezionata la messa a fuoco manuale (☐ 74, 83).

L'illuminatore ausiliario AF non si accende:

- L'illuminatore ausiliario AF non si accende se **AF-C** è selezionato per il modo autofocus (☐ 74) o l'autofocus continuo è selezionato quando la fotocamera è in modo **AF-A**. Scegliere **AF-S**. L'illuminatore AF non è disponibile anche quando [3D] (**Tracking 3D (11 punti)**) è selezionato per il modo area AF; se AF singolo o AF ad area dinamica sono selezionati, selezionare il punto AF centrale (☐ 78, 80).
- La fotocamera è attualmente in live view oppure sta registrando un filmato.
- **No** è selezionato per **illuminatore AF incorporato** (☐ 229).
- L'illuminatore ausiliario AF non può essere utilizzato in alcuni modi di ripresa (☐ 326).
- L'illuminatore si è spento automaticamente. L'illuminatore potrebbe riscaldarsi con un uso continuato; attendere che si raffreddi.

Non si può cambiare la dimensione dell'immagine: è selezionata un'opzione NEF (RAW) per qualità dell'immagine (☐ 86).

La fotocamera impiega molto tempo per la registrazione delle foto:

- A seconda delle condizioni di ripresa e delle prestazioni della card di memoria, la spia di accesso potrebbe accendersi per circa un minuto dopo il termine della ripresa nel modo di scatto in sequenza.
- Disattivare la riduzione disturbo (☐ 226).

Del disturbo (punti luminosi, pixel luminosi distribuiti in modo casuale, effetto nebbia o linee) appare nelle foto:

- Scegliere una sensibilità ISO inferiore o attivare l'opzione riduzione disturbo (☐ 226).
- Il tempo di posa è più lungo di 1 sec.: usare la riduzione disturbo (☐ 226).
- Disattivare **D-Lighting attivo** per evitare di accentuare gli effetti del disturbo (☐ 123).

Non vengono scattate foto quando il pulsante di scatto del comando a distanza viene premuto:

- Sostituire la batteria nel comando a distanza (☐ 308).
 - Scegliere il modo di scatto comando a distanza (☐ 97).
 - Il flash è in ricarica (☐ 31).
 - Il tempo selezionato per **Tempo attesa telecom. (ML-L3)** (☐ 247) è scaduto.
 - Una luce intensa sta interferendo con il comando a distanza ML-L3.
-

Il segnale acustico non viene emesso:

- **No** è selezionato per **Segnale acustico** (☐ 247).
- La fotocamera è in modo di scatto silenzioso (☐ 70) oppure si sta registrando un filmato (☐ 155).
- Sono selezionati **MF** o **AF-C** come modo messa a fuoco o il soggetto si muove mentre è selezionato **AF-A** (☐ 74).

Appaiono macchie nelle foto: pulire gli elementi frontale e posteriore dell'obiettivo. Se il problema persiste, effettuare una pulizia del sensore di immagine (☐ 314).

La data non viene stampata sulle foto: è selezionata un'opzione NEF (RAW) per qualità dell'immagine (☐ 86, 254).

Il suono non viene registrato con i filmati: Microfono spento è selezionato per **Impostazioni filmato > Microfono** (☐ 158).

Durante il live view o la registrazione di filmati appaiono effetto flicker (sfarfallio della luce) o righe: scegliere un'opzione per **Riduzione dello sfarfallio** che corrisponda alla frequenza dell'alimentazione CA locale (☐ 241).

Impossibile selezionare l'opzione di menu: alcune opzioni non sono disponibili in tutti i modi.

Ripresa (P, S, A, M)

Scatto disattivato:

- È collegato un obiettivo senza CPU: ruotare la ghiera di selezione modo della fotocamera su **M** (☐ 292).
 - Ghiera di selezione modo ruotata su **S** dopo avere selezionato il tempo di posa di "Bulb" o "Time" nel modo **M**: scegliere un nuovo tempo di posa (☐ 104).
-

Non è disponibile tutta la gamma dei tempi di posa:

- Flash in uso (☐ 93).
 - Quando è selezionato **Si** per **Impostazioni filmato > Impost. filmato manuali** nel menu di ripresa, la gamma di tempi di posa disponibili varia con la frequenza fotogrammi (☐ 159).
-

Non è possibile selezionare il diaframma desiderato: la gamma di diaframmi disponibili varia in base all'obiettivo utilizzato.

I colori sono innaturali:

- Regolare il bilanciamento del bianco affinché corrisponda alla fonte di luce (☐ 124).
 - Regolare le impostazioni di **Imposta Picture Control** (☐ 135).
-

Impossibile misurare il bilanciamento del bianco: il soggetto è troppo scuro o troppo chiaro (☐ 131).

Impossibile selezionare l'immagine come fonte per il bilanciamento del bianco premisurato: l'immagine non è stata creata con la D3300 (☐ 133).

Gli effetti di Picture Control differiscono da foto a foto: **A** (auto) è selezionato per nitidezza, contrasto o saturazione. Per ottenere risultati costanti su una serie di foto, scegliere un'altra impostazione (☐ 140).

Impossibile modificare la misurazione esposimetrica: è attivo il blocco esposizione automatica (☐ 116).

Impossibile utilizzare la compensazione dell'esposizione: scegliere il modo **P, S** o **A** (☐ 100, 119).

Appaiono disturbi (aree rossastre o altri oggetti) nelle esposizioni lunghe: attivare la riduzione disturbo (☐ 226).

Riproduzione

L'immagine in formato NEF (RAW) non viene riprodotta: la foto è stata scattata con qualità dell'immagine di NEF (RAW) + JPEG (☐ 86).

Alcune foto non sono visualizzate durante la riproduzione: selezionare **Tutte** per **Cartella di riproduzione**. Si noti che **Attuale** viene selezionato automaticamente dopo lo scatto della foto (☐ 220).

Le foto con orientamento verticale (ritratto) vengono visualizzate in orientamento orizzontale (paesaggio):

- Selezionare **Sì** per **Ruota foto verticali** (☐ 221).
 - La foto è stata scattata con **No** selezionato per **Rotazione auto immagine** (☐ 243).
 - La foto è visualizzata in mostra foto scattata (☐ 221).
 - La fotocamera era orientata verso l'alto o verso il basso durante lo scatto della fotografia (☐ 243).
-

Impossibile cancellare l'immagine:

- L'immagine è protetta: rimuovere la protezione (☐ 184).
 - Card di memoria bloccata (☐ 23).
-

Impossibile ritoccare l'immagine: la foto non può essere modificata ulteriormente con questa fotocamera (☐ 264).

Impossibile modificare l'ordine di stampa:

- La card di memoria è piena: cancellare alcune immagini (☐ 192, 338).
 - Card di memoria bloccata (☐ 23).
-

Impossibile selezionare la foto per la stampa: la foto è in formato NEF (RAW). Creare una copia JPEG usando **Elaborazione NEF (RAW)** o trasferire a un computer e stampare usando il software in dotazione o Capture NX 2 (☐ 204, 275, 307).

Impossibile visualizzare l'immagine sul televisore:

- Scegliere lo standard video (☐ 260) o la risoluzione output (☐ 218) corretti.
- Il cavo A/V (☐ 215) o HDMI (☐ 217) non è connesso correttamente.

La fotocamera non risponde al comando a distanza per televisore HDMI-CEC:

- Selezionare **Si** per **HDMI > Controllo periferica** nel menu impostazioni (☐ 218).
- Regolare le impostazioni HDMI-CEC per il televisore come descritto nella documentazione fornita con il dispositivo.

Impossibile trasferire foto al computer: il sistema operativo non è compatibile con la fotocamera o con il software di trasferimento. Usare un lettore di card per copiare le foto sul computer (☐ 203).

Le foto non vengono visualizzate in Capture NX 2: aggiornare all'ultima versione (☐ 307).

L'opzione immagine "dust off" in Capture NX 2 non ottiene l'effetto desiderato: la pulizia del sensore cambia la posizione della polvere sul sensore di immagine. I dati di riferimento immagine "dust off" registrati prima della pulizia del sensore di immagine non possono essere utilizzati con le foto scattate dopo aver eseguito la pulizia del sensore di immagine. I dati di riferimento immagine "dust off" registrati dopo aver eseguito la pulizia del sensore di immagine non possono essere utilizzati con le foto scattate prima di aver eseguito la pulizia del sensore di immagine (☐ 239).

Varie



La data di registrazione non è corretta: impostare l'orologio della fotocamera (☐ 18, 242).



Impossibile selezionare l'opzione di menu: alcune opzioni non sono disponibili con determinate combinazioni di impostazioni o quando non è inserita una card di memoria (☐ 15, 263, 326).



Messaggi di errore







In questa sezione sono elencati gli indicatori e i messaggi di errore che appaiono nel mirino e sul monitor.



Icone di avviso

Un  lampeggiante sul monitor o un  nel mirino indicano che un messaggio di avviso o di errore può essere visualizzato sul monitor premendo il pulsante  (?)

Indicatore		Soluzione	
Monitor	Mirino		
Bloccare la ghiera diaframma sull'apertura minima (numero f/ maggiore).	FE E (lampeggia)	Impostare la ghiera diaframma sull'apertura minima (numero f/ più alto).	291
Obiettivo non montato	F- -/? (lampeggia)	<ul style="list-style-type: none"> • Montare un obiettivo NIKKOR senza IX. • Se è montato un obiettivo senza CPU, selezionare il modo M. 	290 108
Prima di scattare le foto, ruotare l'anello zoom per estendere l'obiettivo.	F- - (lampeggia)	Un obiettivo con un pulsante barilotto per obiettivo ritraibile è collegato con il barilotto dell'obiettivo retratto. Premere il pulsante barilotto per obiettivo ritraibile e ruotare l'anello zoom per estendere l'obiettivo.	17
Scatto disattivato. Caricare la batteria.	 /? (lampeggia)	Spegnere la fotocamera e ricaricare o sostituire la batteria.	14, 17
Impossibile utilizzare questa batteria. Scegliere una batteria adatta a questa fotocamera.	 (lampeggia)	Utilizzare una batteria approvata da Nikon.	306

Indicatore		Soluzione	📖
Monitor	Mirino		
Errore inizializzazione. Spegner la fotocamera e riprovare la procedura di accensione.	 (lampeggia)	Spegnere la fotocamera, rimuovere e sostituire la batteria, quindi riaccendere la fotocamera.	15, 17
Livello batteria basso. Completare l'operazione e spegnere subito la fotocamera.	—	Terminare la pulizia, spegnere la fotocamera e ricaricare o sostituire la batteria.	319
Ora non impostata	—	Impostare l'orologio della fotocamera.	18, 242
Card di memoria inserita	 (lampeggia)	Spegnere la fotocamera e confermare che la card sia inserita correttamente.	15
Card di memoria bloccata. Spostare il selettore in posizione di scrittura.	 (lampeggia)	La card di memoria è bloccata (protezione scrittura). Far scorrere l'interruttore di protezione scrittura in posizione scrittura.	23
Impossibile utilizzare questa card di memoria. Potrebbe essere danneggiata. Inserirne un'altra.	 (lampeggia)	<ul style="list-style-type: none"> • Usare una card approvata. 	310
		<ul style="list-style-type: none"> • Formattare la card. Se il problema persiste, la card potrebbe essere danneggiata. Contattare un centro assistenza autorizzato Nikon. 	234
		<ul style="list-style-type: none"> • Errore nella creazione di una nuova cartella. Cancellare file o inserire una nuova card di memoria. 	15, 192
		<ul style="list-style-type: none"> • Inserire una nuova card di memoria. 	15
		<ul style="list-style-type: none"> • La Eye-Fi card sta ancora emettendo il segnale wireless dopo la selezione di Disattiva per Caricamento Eye-Fi. Per terminare la trasmissione wireless, spegnere la fotocamera e rimuovere la card. 	261

Indicatore		Soluzione	☐
Monitor	Mirino		
Non disponibile se la Eye-Fi card è bloccata.	 (lampeggia)	La Eye-Fi card è bloccata (protezione scrittura). Far scorrere l'interruttore di protezione scrittura in posizione scrittura.	23
Questa card non è formattata. Formattare la card.	 (lampeggia)	Formattare la card o spegnere la fotocamera e inserire una nuova card di memoria.	15, 234
Card piena	 (lampeggia)	<ul style="list-style-type: none"> • Ridurre la qualità o la dimensione. • Cancellare foto. • Inserire una nuova card di memoria. 	85 192 15
—	 (lampeggia)	La fotocamera non può eseguire la messa a fuoco con l'autofocus. Cambiare la composizione o mettere a fuoco manualmente.	27, 76, 83
Soggetto troppo chiaro	 (lampeggia)	<ul style="list-style-type: none"> • Utilizzare una sensibilità ISO inferiore. • Utilizzare un filtro ND commerciale. • Nel modo: <ul style="list-style-type: none"> S Ridurre il tempo di posa A Scegliere un diaframma più chiuso (numero f/ più alto)  Scegliere un altro modo di ripresa 	95 306 105 107 4
Soggetto troppo scuro		<ul style="list-style-type: none"> • Utilizzare una sensibilità ISO superiore. • Utilizzare il flash. • Nel modo: <ul style="list-style-type: none"> S Allungare il tempo di posa A Scegliere un diaframma più aperto (numero f/ inferiore) 	95 89 105 107

Indicatore		Soluzione	📖
Monitor	Mirino		
"Posa B" non disp. in modo S	♫ ♪ ♫ (lampeggia)	Cambiare tempo di posa o selezionare il modo M.	105, 108
"Posa T" non disp. in modo S	- - (lampeggia)		
Quando si è pronti per effettuare una ripresa panoramica, premere il pulsante live view.	EFFECTS (lampeggia)/ P R N O	Premere il pulsante  per avviare live view prima di registrare una panoramica.	63
Impossibile riprendere una panoramica con obiettivi di questa lunghezza focale.	—	Utilizzare un obiettivo con una lunghezza focale di 55 mm o meno per scattare panoramiche. Se si utilizza un obiettivo zoom, scegliere una lunghezza focale di 55 mm o meno.	63
—	 (lampeggia)	Il flash è stato attivato a piena potenza. Controllare la foto sul monitor; se è sottoesposta, regolare le impostazioni e riprovare.	—
—	 (lampeggia)	<ul style="list-style-type: none"> • Utilizzare il flash. • Cambiare la distanza dal soggetto, il diaframma, la distanza del flash o la sensibilità ISO. • La lunghezza focale dell'obiettivo è inferiore a 18 mm: usare una lunghezza focale maggiore. • È collegata un'unità flash SB-400 o SB-300: il flash è in posizione di lampo riflesso o la distanza di messa a fuoco è molto corta. Continuare la ripresa; se necessario, aumentare la distanza di messa a fuoco per evitare che appaiano ombre nella foto. 	89 94, 95, 107 — —

Indicatore		Soluzione	📖
Monitor	Mirino		
Errore flash	❓ (lampeggia)	Si è verificato un errore nell'aggiornamento del firmware per il flash esterno opzionale. Contattare un centro assistenza autorizzato Nikon.	—
Errore. Premere di nuovo il pulsante di scatto.	Err (lampeggia)	Rilasciare l'otturatore. Se l'errore persiste o si presenta di frequente, rivolgersi a un centro assistenza autorizzato Nikon.	—
Errore di avvio. Contattare un centro assistenza autorizzato Nikon.		Consultare un centro assistenza autorizzato Nikon.	—
Errore di misurazione			
Impossibile avviare live view. Attendere che la fotocamera si raffreddi.	—	Attendere che i circuiti interni si raffreddino prima di riprendere il live view o la registrazione del filmato.	152, 157
La cartella non contiene immagini.	—	La cartella selezionata per la riproduzione non contiene immagini (si noti che questo messaggio verrà visualizzato se viene inserita una card di memoria dopo aver selezionato Attuale per Cartella di riproduzione nel menu riproduzione e la riproduzione è stata avviata prima di scattare le foto). Inserire un'altra card di memoria o selezionare Tutte per Cartella di riproduzione .	15, 220

Indicatore		Soluzione	📖
Monitor	Mirino		
Impossibile visualizzare il file.	—	Non è possibile riprodurre il file nella fotocamera.	—
Impossibile selezionare questo file.	—	Le foto create con altri dispositivi non possono essere ritoccate.	264
Nessuna foto da ritoccare.	—	La card di memoria non contiene immagini in formato NEF (RAW) da usare con Elaborazione NEF (RAW) .	275
Controllare la stampante.	—	Controllare la stampante. Per riprendere, selezionare Continua (se disponibile).	—*
Controllare la carta.	—	La carta non è del formato selezionato. Inserire carta del formato corretto e selezionare Continua .	—*
Inceppamento carta.	—	Togliere la carta inceppata e selezionare Continua .	—*
Carta esaurita.	—	Inserire la carta del formato selezionato e selezionare Continua .	—*
Controllare l'inchiostro.	—	Controllare l'inchiostro. Per riprendere, selezionare Continua .	—*
Inchiostro esaurito.	—	Sostituire l'inchiostro e selezionare Continua .	—*

* Consultare il manuale della stampante per maggiori informazioni.



















Specifiche













■ ■ Fotocamera digitale D3300 Nikon



Tipo	
Tipo	Fotocamera digitale reflex con obiettivo singolo
Innesto dell'obiettivo	Baionetta F-Mount Nikon (con contatti AF)
Angolo di campo effettivo	Formato DX Nikon; lunghezza focale equivalente a circa 1,5× quella di obiettivi con angolo di campo formato FX
Pixel effettivi	
Pixel effettivi	24,2 milioni
Sensore di immagine	
Sensore di immagine	Sensore CMOS 23,5 × 15,6 mm
Pixel totali	24,78 milioni
Sistema di riduzione polvere	Pulizia sensore di immagine, dati di riferimento immagine "dust off" (software Capture NX 2 opzionale richiesto)
Memorizzazione	
Dimensione dell'immagine (pixel)	<ul style="list-style-type: none">•  Modo (panoramica semplificata):<ul style="list-style-type: none">- Normale, panning orizzontale: 4.800 × 1.080- Normale, panning verticale: 1.632 × 4.800- Ampia, panning orizzontale: 9.600 × 1.080- Ampia, panning verticale: 1.632 × 9.600• Altri modi:<ul style="list-style-type: none">- 6.000 × 4.000 (Grande)- 4.496 × 3.000 (Medio)- 2.992 × 2.000 (Piccolo)
Formato file	<ul style="list-style-type: none">• NEF (RAW): 12 bit, compresso• JPEG: JPEG-Baseline compatibile con compressione fine (circa 1 : 4), normale (circa 1 : 8) o basic (circa 1 : 16)• NEF (RAW)+JPEG: foto singole registrate in entrambi i formati, NEF (RAW) e JPEG

Memorizzazione	
Sistema Picture Control	Standard, Neutro, Saturo, Monocromatico, Ritratto, Paesaggio; il Picture Control selezionato può essere modificato
Supporti	Card di memoria SD (Secure Digital) e SDHC e SDXC conformi a UHS-I
Sistema file	DCF 2.0, DPOF, Exif 2.3, PictBridge
Mirino	
Mirino	Mirino reflex con obiettivo singolo a pentaspiegchio
Copertura dell'inquadratura	Circa 95% orizzontale e 95% verticale
Ingrandimento	Circa $0,85 \times$ (50 mm f/1.4 obiettivo all'infinito, $-1,0 \text{ m}^{-1}$)
Distanza di accomodamento dell'occhio	18 mm ($-1,0 \text{ m}^{-1}$; dalla superficie centrale della lente dell'oculare mirino)
Regolazione diottrica	$-1,7 - +0,5 \text{ m}^{-1}$
Schermo di messa a fuoco	Schermo Matte Mark VII BriteView Clear di tipo B
Specchio reflex	Ritorno rapido
Diaframma dell'obiettivo	Ritorno istantaneo, controllato elettronicamente
Obiettivo	
Obiettivi compatibili	<p>L'autofocus è disponibile con obiettivi AF-S e AF-I. L'autofocus non è disponibile con altri obiettivi di tipo G e D, obiettivi AF (IX NIKKOR e gli obiettivi per F3AF non sono supportati) e obiettivi AI-P. Gli obiettivi senza CPU possono essere usati nel modo M, ma la misurazione esposimetrica della fotocamera non funzionerà.</p> <p>Il telemetro elettronico può essere usato se l'obiettivo ha un'apertura massima di f/5.6 o più veloce.</p>

Otturatore	
Tipo	Otturatore controllato elettronicamente con piano focale e corsa verticale
Velocità	$\frac{1}{4.000}$ – 30 sec. in step di $\frac{1}{3}$ EV; posa B; posa T
Tempo sincro flash	X = $\frac{1}{200}$ sec.; si sincronizza con l'otturatore a $\frac{1}{200}$ sec. o più lento
Scatto	
Modo di scatto	[S] (fotogramma singolo), [C] (continuo), [A] (scatto silenzioso), [S] (autoscatto), [2s] (comando ritardato (ML-L3)), [R] (comando rapido (ML-L3))
Velocità di scatto	Fino a 5 fps Nota: le frequenze di scatto assumono la selezione di messa a fuoco manuale, esposizione manuale o auto a priorità di tempi, tempo di posa di $\frac{1}{250}$ sec. o più veloce e altre impostazioni a valori predefiniti.
Autoscatto	2 sec., 5 sec., 10 sec., 20 sec.; 1–9 esposizioni
Esposizione	
Modo misurazione esposimetrica	Misurazione esposimetrica TTL con sensore RGB da 420 pixel
Metodo di misurazione esposimetrica	<ul style="list-style-type: none"> • Misurazione matrix: misurazione Color Matrix 3D II (obiettivi tipo G, E e D); misurazione Color Matrix II (altri obiettivi CPU) • Misurazione ponderata centrale: peso del 75% dato al cerchio di 8 mm al centro dell'inquadratura • Misurazione spot: misura un cerchio di 3,5 mm (circa 2,5% dell'inquadratura) centrato sul punto AF selezionato
Distanza (ISO 100, obiettivo f/1.4, 20 °C)	<ul style="list-style-type: none"> • Misuraz. pond. centrale o matrix: 0–20 EV • Misurazione spot: 2–20 EV
Terminale di accoppiamento esposimetro	CPU

Esposizione	
Modo	Modi auto (AUTO auto;  auto, senza flash); auto programmato con programma flessibile (P); auto a priorità di tempi (S); auto a priorità di diaframmi (A); manuale (M); modi scena ( ritratto;  paesaggio;  bambini;  sport;  primo piano;  ritratto notturno); modi effetti speciali ( visione notturna; VI super vivace; POP pop;  foto disegno;  bozzetto a colori;  effetto toy camera;  effetto miniatura;  selezione colore;  silhouette;  high key;  low key;  stampa HDR;  panoramica semplificata)
Compensazione dell'esposizione	Può essere regolata da -5 – +5 EV in incrementi di 1/3 EV nei modi P, S, A e M
Blocco esposizione	Luminosità bloccata al valore rilevato con il pulsante  (O-m)
Sensibilità ISO (Indice di esposizione consigliato)	ISO 100 – 12.800 in step di 1 EV. Può essere impostata anche a circa 1 EV (ISO 25.600 equivalente) sopra ISO 12.800; controllo automatico ISO disponibile
D-Lighting attivo	Attiva, disattiva
Messa a fuoco	
Autofocus	Modulo sensore autofocus Nikon Multi-CAM 1000 con rilevazione di fase TTL, 11 punti AF (incluso un sensore a croce) e illuminatore ausiliario AF (portata di circa 0,5–3 m)
Distanza di rilevazione	-1 – +19 EV (ISO 100, 20 °C)

Messa a fuoco	
Motore di messa a fuoco	<ul style="list-style-type: none"> • Autofocus (AF): AF singolo (AF-S); AF-continuo (AF-C); selezione AF-S/AF-C auto (AF-A); messa a fuoco a inseguimento predittivo attivata automaticamente in base allo stato del soggetto • Messa a fuoco manuale (MF): è possibile utilizzare il telemetro elettronico
Punto AF	Selezionabile da 11 punti AF
Modo area AF	AF a punto singolo, AF ad area dinamica, area AF auto, tracking 3D (11 punti)
Blocco della messa a fuoco	La messa a fuoco può essere bloccata premendo il pulsante di scatto a metà corsa (AF singolo) o premendo il pulsante  ()
Flash	
Flash incorporato	 ,  ,  ,  ,  ,  ,  ,  ,  ,  : flash automatico con sollevamento auto P, S, A, M: sollevamento manuale con rilascio a pulsante
Numero guida	Circa 12, 12 con flash manuale (m, ISO 100, 20 °C)
Controllo flash	TTL: il controllo flash i-TTL con l'utilizzo del sensore RGB da 420 pixel è disponibile con il flash incorporato e SB-910, SB-900, SB-800, SB-700, SB-600, SB-400 o SB-300; il fill-flash con bilanciamento i-TTL per SLR digitale viene utilizzato con la misurazione matrix e ponderata centrale, il flash i-TTL standard per SLR digitale con la misurazione spot
Modo flash	Auto, auto con riduzione occhi rossi, slow sync auto, slow sync auto con riduzione occhi rossi, fill-flash, riduzione occhi rossi, sincro su tempi lenti, sincro su tempi lenti sulla seconda tendina, sincro sulla seconda tendina, no

Flash	
Compensazione flash	- 3 – +1 EV in incrementi di 1/3 EV
Indicatore di pronto lampo	Si illumina quando il flash incorporato o il flash esterno opzionale sono completamente carichi; lampeggia dopo l'attivazione del flash a piena potenza
Slitta accessori	Slitta accessori ISO 518 con contatti sincro e dati e blocco di sicurezza
Sistema di illuminazione creativa Nikon (CLS)	Illuminazione avanzata senza cavi supportata con SB-910, SB-900, SB-800 o SB-700 come flash master oppure SU-800 come commander; Comunicazione informazioni colore flash supportata con tutte le unità flash compatibili con CLS
Terminale sincro	Adattatore sincro-flash AS-15 (disponibile separatamente)
Bilanciamento del bianco	
Bilanciamento del bianco	Auto, incandescenza, fluorescenza (7 tipi), sole diretto, flash, nuvoloso, ombra, premisuraz. manuale, tutti tranne la premisurazione manuale con regolazione fine.
Live view	
Motore di messa a fuoco	<ul style="list-style-type: none"> • Autofocus (AF): AF singolo (AF-S); AF permanente (AF-F) • Messa a fuoco manuale (MF)
Modo area AF	AF con priorità al volto, AF area estesa, AF area normale, AF a inseguim. soggetto
Autofocus	AF a contrasto di fase ovunque nell'inquadratura (la fotocamera seleziona il punto AF automaticamente quando AF con priorità al volto o AF a inseguim. soggetto sono selezionati)
Selezione automatica scene	Disponibile nei modi  e 

Filmato	
Misurazione esposimetrica	Misurazione esposimetrica TTL usando il sensore di immagine principale
Metodo di misurazione esposimetrica	Matrix
Dimensioni del fotogramma (pixel) e frequenza di scatto	<ul style="list-style-type: none"> • 1.920 × 1.080, 60p (progressivo)/50p/30p/25p/24p, ★ alto/normale • 1.280 × 720, 60p/50p, ★ alto/normale • 640 × 424, 30p/25p, ★ alto/normale <p>Frequenze fotogrammi di 30p (frequenza fotogrammi effettiva 29,97 fps) e 60p (frequenza fotogrammi effettiva 59,94 fps) sono disponibili quando è selezionato NTSC come standard video. 25p e 50p sono disponibili quando PAL è selezionato come standard video. La frequenza fotogrammi effettiva quando è selezionato 24p è 23,976 fps.</p>
Formato file	MOV
Compressione video	Codifica avanzata video H.264/MPEG-4
Formato di registrazione audio	PCM lineare
Dispositivo di registrazione audio	Microfono monaurale incorporato o microfono stereo esterno; sensibilità regolabile
Sensibilità ISO	ISO 100 – 12.800; può anche essere impostata a circa 1 EV (ISO 25.600 equivalente) sopra ISO 12.800
Monitor	
Monitor	7,5 cm (3 pollici), circa 921 k punti (VGA) TFT LCD con angolo di visione 170°, circa 100% copertura dell'inquadratura e regolazione della luminosità
Riproduzione	
Riproduzione	Riproduzione a pieno formato e miniature (4, 9 o 72 immagini o calendario) con zoom in riproduzione, riproduzione filmati e panoramiche, slide show di foto e/o filmati, display degli istogrammi, alte luci, rotazione auto immagine, classificazione foto e commento foto (fino a 36 caratteri)

Interfaccia	
USB	USB ad alta velocità
Uscita video	NTSC, PAL
Uscita HDMI	Connettore HDMI mini pin tipo C
Terminale accessori	Telecomandi: WR-1, WR-R10 (disponibili separatamente) Cavi di scatto: MC-DC2 (disponibili separatamente) Unità GPS: GP-1/GP-1A (disponibili separatamente)
Ingresso audio	Mini jack stereo (diametro 3,5 mm); supporta i microfoni stereo ME-1 opzionali
Lingue supportate	
Lingue supportate	Arabo, bengalese, bulgaro, ceco, cinese (semplificato e tradizionale), coreano, danese, finlandese, francese, giapponese, greco, hindi, indonesiano, inglese, italiano, marathi, norvegese, olandese, persiano, polacco, portoghese (Portogallo e Brasile), rumeno, russo, serbo, spagnolo, svedese, thailandese, tamil, tedesco, telugu, turco, ucraino, ungherese, vietnamita
Fonte di alimentazione	
Batteria	Una batteria ricaricabile Li-ion EN-EL14a
Adattatore CA	Adattatore CA EH-5b; richiede un connettore di alimentazione EP-5A (disponibile separatamente)
Attacco per treppiedi	
Attacco per treppiedi	1/4 pollici (ISO 1222)

Dimensioni/peso	
Dimensioni (L × A × P)	Circa 124 × 98 × 75,5 mm
Peso	Circa 460 g con batteria e card di memoria ma senza tappo corpo; circa 410 g (solo corpo macchina della fotocamera)
Ambiente operativo	
Temperatura	0 °C–40 °C
Umidità	85% o inferiore (senza condensa)

- Se non diversamente specificato, tutte le cifre si riferiscono a una fotocamera con batteria completamente carica che funziona alla temperatura specificata da **Camera and Imaging Products Association (CIPA)**: 23 ± 3 °C.
- Nikon si riserva il diritto di modificare le specifiche dell'hardware e del software descritti in questo manuale in qualsiasi momento e senza preavviso. Nikon declina ogni responsabilità per eventuali danni provocati da possibili errori contenuti in questo manuale.

■ ■ Caricabatteria MH-24

Potenza nominale in entrata	CA 100–240 V, 50/60 Hz, 0,2 A massimo
Potenza nominale in uscita	CC 8,4 V/0,9 A
Batterie supportate	Batteria ricaricabile Li-ion EN-EL14a Nikon
Tempo di ricarica	Circa 1 ora e 50 minuti a temperatura ambiente di 25 °C quando è completamente scarica
Temperatura operativa	0 °C–40 °C
Dimensioni (L × A × P)	Circa 70 × 26 × 97 mm, escluso l'adattatore spina
Peso	Circa 96 g, escluso l'adattatore spina

■ ■ Batteria ricaricabile Li-ion EN-EL14a

Tipo	Batteria ricaricabile agli ioni di litio
Capacità nominale	7,2 V/1.230 mAh
Temperatura operativa	0 °C–40 °C
Dimensioni (L × A × P)	Circa 38 × 53 × 14 mm
Peso	Circa 49 g, escluso il copricontatti

■ Obiettivo AF-S DX NIKKOR 18–55 mm f/3.5–5.6G VR II

Tipo	Obiettivo di tipo G AF-S DX con CPU incorporata e baionetta F-Mount
Lunghezza focale	18–55 mm
Apertura massima	f/3.5–5.6
Costruzione obiettivo	11 elementi in 8 gruppi (incluso 1 elemento lente asferica)
Angolo di campo	76°–28° 50'
Scala delle lunghezze focali	Graduata in millimetri (18, 24, 35, 45, 55)
Informazioni sulla distanza	Uscita alla fotocamera
Zoom	Zoom manuale con anello zoom indipendente
Messa a fuoco	Autofocus controllato da motore Silent Wave e anello di messa a fuoco separato per messa a fuoco manuale
Riduzione vibrazioni	Metodo di decentramento ottico che utilizza voice coil motors (VCM)
Distanza minima di messa a fuoco	<ul style="list-style-type: none">• AF: 0,28 m dal piano focale a tutte le posizioni dello zoom• MF: 0,25 m dal piano focale a tutte le posizioni dello zoom
Lamelle diaframma	7 (apertura circolare del diaframma)
Diaframma	Completamente automatico
Gamma diaframma	<ul style="list-style-type: none">• Lunghezza focale 18 mm: f/3.5–22• Lunghezza focale 55 mm: f/5.6–36 L'apertura minima visualizzata può variare a seconda della dimensione dell'incremento di esposizione selezionato con la fotocamera.
Misurazione esposimetrica	Apertura completa
Dimensione attacco filtro	52 mm (P = 0,75 mm)
Dimensioni	Circa 66 mm diametro × 59,5 mm (distanza dalla flangia di innesto obiettivo della fotocamera quando l'obiettivo è represso)
Peso	Circa 195 g

Nikon si riserva il diritto di modificare le specifiche dell'hardware e del software descritti in questo manuale in qualsiasi momento e senza preavviso. Nikon declina ogni responsabilità per eventuali danni provocati da possibili errori contenuti in questo manuale.

AF-S DX NIKKOR 18–55 mm f/3.5–5.6G VR II

Nel manuale è generalmente utilizzato a scopo illustrativo l'obiettivo AF-S DX NIKKOR 18–55 mm f/3.5–5.6G VR II.

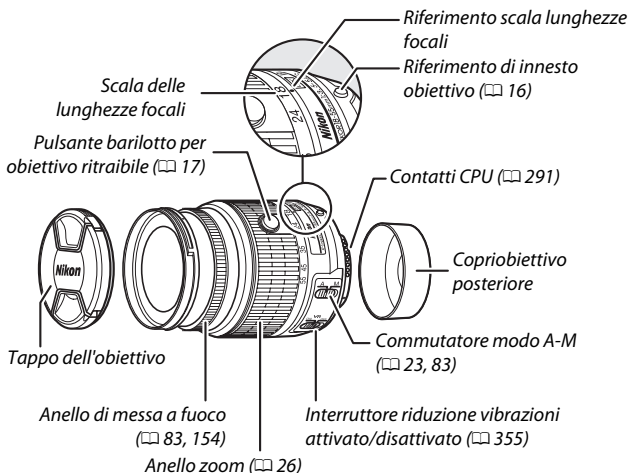

L'obiettivo AF-S DX NIKKOR 18–55 mm f/3.5–5.6G VR II è adatto all'uso esclusivo con fotocamere digitali Nikon di formato DX ed è dotato di un barilotto per obiettivo ritraibile.

Uso del flash incorporato

In caso di utilizzo del flash incorporato, assicurarsi che il soggetto sia a una distanza di almeno 0,6 m e rimuovere i paraluce per evitare vignettature (ombre create quando il margine dell'obiettivo oscura il flash incorporato).

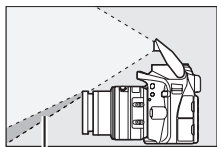

Ombra



Ombra

Fotocamera	Distanza minima senza vignettatura
D7100/D7000/D5300/D5200/D5100/D5000/ D3300/D3200/D3100/D3000/serie D300/D200/ D100/D90/D80/serie D70/D60/D50/serie D40	Nessuna vignettatura a qualsiasi distanza di messa a fuoco

Dato che le unità flash incorporate per la D100 e la D70 possono coprire solo l'angolo di campo di un obiettivo con distanza focale di 20 mm o superiore, apparirà una vignettatura alla lunghezza focale di 18 mm.

■ ■ Riduzione vibrazioni (VR)

Gli obiettivi AF-S DX NIKKOR 18–55 mm f/3.5–5.6G VR II supportano la riduzione vibrazioni (VR), che consente di ridurre l'effetto sfocato causato dal movimento della fotocamera, consentendo tempi di posa più lunghi fino a 4,0 arresti di come sarebbe in caso contrario (misurato a una lunghezza focale di 55 mm con una fotocamera formato DX in base agli standard di Camera and Imaging Products Association [CIPA]; gli effetti variano in base al fotografo e alle condizioni di ripresa). Ciò amplia la gamma dei tempi di posa disponibili e permette di scattare fotografie manualmente, senza l'utilizzo di treppiedi, nelle più svariate situazioni.

Per usare la riduzione vibrazioni, far scorrere l'interruttore riduzione vibrazioni su **ON**. La riduzione vibrazioni viene attivata quando il pulsante di scatto viene premuto a metà corsa, riducendo gli effetti del movimento della fotocamera sull'immagine nel mirino, semplificando il processo di inquadratura del soggetto e mettendo a fuoco sia in autofocus sia nei modi di messa a fuoco manuale. Quando si fa un panning della fotocamera, la riduzione vibrazioni viene applicata solo al movimento che non è parte del panning (se si eseguono panoramiche orizzontali, per esempio, la riduzione vibrazioni sarà applicata solo al movimento verticale), facilitando l'esecuzione della panoramica con la creazione regolare di un ampio arco.

Disattivare la riduzione vibrazioni quando la fotocamera è fissata saldamente su un treppiedi, ma mantenerla attivata quando non è fissa o si utilizza un monopiede.

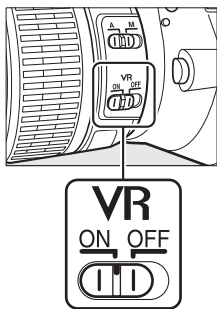

Riduzione vibrazioni

Non spegnere la fotocamera né rimuovere l'obiettivo quando la riduzione vibrazioni è attiva.

La riduzione vibrazioni è disattivata quando il flash incorporato è in carica. Quando la riduzione vibrazioni è attiva, l'immagine nel mirino può risultare mossa dopo che l'otturatore è stato rilasciato. Ciò non indica un malfunzionamento; attendere che l'immagine nel mirino si stabilizzi prima della ripresa.

Accessori in dotazione

- Tappo dell'obiettivo anteriore snap-on LC-52 da 52 mm
- Copriobiettivo posteriore

Accessori opzionali

- Filtri ad avvitamento da 52 mm
- Copriobiettivi posteriori LF-1 e LF-4
- Sacca flessibile per obiettivo CL-0815
- Paraluce a baionetta HB-69

Allineare il riferimento di innesto paraluce (●) con il riferimento di allineamento paraluce (☐) come mostrato in figura ①, quindi ruotare il paraluce (②) finché il riferimento ● non è allineato con il riferimento di blocco paraluce (—○).

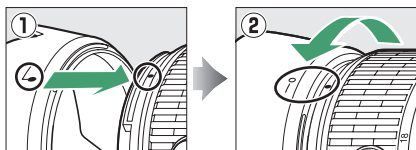
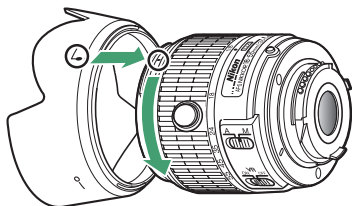

Quando si fissa o si rimuove il paraluce, reggerlo in prossimità del simbolo alla sua base ed evitare di impugnarlo con troppa forza. La vignettatura può verificarsi se il paraluce non è attaccato correttamente.

Il paraluce può essere invertito e montato sull'obiettivo quando non è in uso.

Cura dell'obiettivo

- Tenere puliti i contatti CPU.
- Utilizzare una pompetta per rimuovere polvere e altri residui dalla superficie dell'obiettivo. Per rimuovere macchie e impronte digitali, applicare una piccola quantità di etanolo o di prodotto per la pulizia delle lenti su un panno di cotone pulito e morbido o su una velina per la pulizia delle lenti e pulire dal centro verso l'esterno con dei movimenti circolari, assicurandosi di non lasciare tracce o toccare il vetro con le dita.
- Per la pulizia dell'obiettivo, non usare mai solventi organici come quelli per pitture o benzene.
- Il paraluce o i filtri NC possono essere utilizzati per proteggere l'elemento frontale dell'obiettivo.
- Montare i tappi frontali e posteriori prima di posizionare l'obiettivo nella sua sacca flessibile.
- Se è montato un paraluce, non afferrare o reggere l'obiettivo o la fotocamera solo dal paraluce.
- Se l'obiettivo non verrà usato per un periodo di tempo prolungato, conservarlo in un luogo fresco e asciutto per evitare la formazione di muffe e ruggine. Non conservarlo sotto sole diretto o con palline di naftalina o canfora.
- Mantenere asciutto l'obiettivo. Meccanismi interni arrugginiti possono causare danni irreparabili.
- Lasciare l'obiettivo in luoghi estremamente caldi può provocare danni o deformare alcune parti costituite da plastica rinforzata.

Una nota relativa ai grandangoli e ai super grandangoli

L'autofocus potrebbe non garantire i risultati desiderati in situazioni simili a quelle mostrate di seguito.

1 Gli oggetti sullo sfondo occupano uno spazio maggiore del punto AF rispetto al soggetto principale:

Se il punto AF contiene sia il primo piano sia gli oggetti dello sfondo, è possibile che la fotocamera metta a fuoco lo sfondo e quindi il soggetto potrebbe non essere messo a fuoco.



Esempio: ritratto di un soggetto lontano situato a una certa distanza dallo sfondo

2 Il soggetto contiene molti dettagli particolareggiati.

La fotocamera potrebbe avere difficoltà nel mettere a fuoco i soggetti che mancano di contrasto o appaiono più piccoli degli oggetti sullo sfondo.

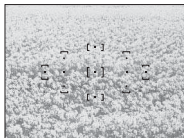

Esempio: un campo fiorito

In questi casi, usare la messa a fuoco manuale o il blocco della messa a fuoco per mettere a fuoco un altro soggetto alla stessa distanza, quindi ricomporre la foto. Per ulteriori informazioni, vedere "Ottenere buoni risultati con l'autofocus" (📖 76).

■ ■ *Standard supportati*

- **DCF Version 2.0:** Design Rule for Camera File System (DCF) è uno standard largamente diffuso nel settore delle fotocamere digitali per garantire compatibilità tra fotocamere di marche differenti.
- **DPOF:** Digital Print Order Format (DPOF) è uno standard di settore che consente di stampare le foto da ordini di stampa memorizzati nella card di memoria.
- **Exif versione 2.3:** la D3300 supporta Exif (**Exchangeable Image File Format for Digital Still Cameras**) versione 2.3, uno standard in cui le informazioni memorizzate con le foto sono usate per una riproduzione del colore ottimale quando le immagini sono stampate da stampanti conformi a Exif.
- **PictBridge:** uno standard nato da una collaborazione fra i produttori di fotocamere digitali e di stampanti, che consente di stampare le foto direttamente da una stampante senza trasferirle prima su computer.
- **HDMI:** **H**igh-**D**efinition **M**ultimedia **I**nterface è uno standard per le interfacce multimediali usato nell'elettronica di consumo e per i dispositivi AV in grado di trasmettere dati audiovisivi e segnali di controllo a dispositivi compatibili HDMI attraverso una singola connessione via cavo.

Informazioni sul marchio

Mac OS e OS X sono marchi di fabbrica registrati di Apple Inc. negli Stati Uniti e/o in altri Paesi. Microsoft, Windows e Windows Vista sono marchi di fabbrica registrati o marchi di fabbrica di Microsoft Corporation negli Stati Uniti e/o in altri Paesi. Il logo PictBridge è un marchio di fabbrica. I loghi SD, SDHC e SDXC sono marchi di fabbrica di SD-3C, LLC. HDMI, il logo HDMI e High-Definition Multimedia Interface sono marchi di fabbrica o marchi di fabbrica registrati di HDMI Licensing LLC.

HDMI

Tutti gli altri nomi di marchi menzionati nel presente manuale o nell'ulteriore documentazione fornita con il prodotto Nikon sono marchi di fabbrica o marchi di fabbrica registrati di proprietà dei rispettivi proprietari.

Licenza FreeType (FreeType2)

Alcune parti di questo software sono coperte da copyright © 2014 di The FreeType Project (<http://www.freetype.org>). Tutti i diritti riservati.

Licenza MIT (HarfBuzz)

Alcune parti di questo software sono coperte da copyright © 2014 di The HarfBuzz Project (<http://www.freedesktop.org/wiki/Software/HarfBuzz>). Tutti i diritti riservati.

Capacità della card di memoria

La tabella di seguito mostra il numero approssimativo di immagini che possono essere memorizzate su una card SDHC UHS-I SanDisk Extreme Pro da 16 GB a diverse impostazioni di qualità e dimensione dell'immagine (le cifre per le panoramiche non sono incluse).

Qualità dell'immagine	Dimensione dell'immagine	Dimensione file ¹	Numero di foto ¹	Capacità buffer ²
NEF (RAW) + JPEG Fine ³	Grande	31,5 MB	345	6
NEF (RAW)	—	19,5 MB	524	11
JPEG Fine	Grande	12,1 MB	1.000	100
	Medio	7,4 MB	1.700	100
	Piccolo	3,8 MB	3.300	100
JPEG Normal	Grande	6,3 MB	2.000	100
	Medio	3,8 MB	3.300	100
	Piccolo	2,0 MB	6.300	100
JPEG Basic	Grande	2,9 MB	3.900	100
	Medio	1,9 MB	6.500	100
	Piccolo	1,0 MB	12.100	100

- ¹ Tutte le cifre sono approssimative. I risultati variano con il tipo di card, le impostazioni della fotocamera e la scena registrata.
- ² Numero massimo di esposizioni che è possibile salvare nel buffer di memoria a ISO 100. Diminuisce quando sono attivi la riduzione disturbo (☐ 226), il controllo distorsione auto (☐ 225) o **Stampa data** (☐ 254).
- ³ Dimensione dell'immagine vale solo per le foto JPEG. La dimensione delle immagini in formato NEF (RAW) non può essere modificata. La dimensione del file è il totale per le immagini in formato NEF (RAW) e JPEG.

Durata della batteria

Il numero di scatti o di sequenze filmate che possono essere registrati con batterie completamente cariche varia in base alle condizioni della batteria, alla temperatura, all'intervallo tra scatti e al tempo di visualizzazione dei menu. Cifre di esempio per le batterie EN-EL14a (1.230 mAh) sono fornite di seguito.

- **Foto, modo di scatto a fotogramma singolo (standard CIPA¹):** circa 700 scatti
 - **Foto, modo di ripresa in sequenza (standard Nikon²):** circa 2.500 scatti
 - **Filmati:** circa 55 minuti a 1.080/60p e 1.080/50p³
- 1 Misurato a 23 °C (± 3 °C) con un obiettivo AF-S DX NIKKOR 18–55 mm f/3.5–5.6G VR II alle seguenti condizioni di prova: obiettivo in un ciclo da infinito a distanza minima e una foto scattata alle impostazioni predefinite ogni 30 sec.; il monitor è stato acceso per 4 sec. dopo lo scatto della foto; si è atteso che il timer di standby scadesse dopo lo spegnimento del monitor; flash emesso alla massima potenza a ogni secondo scatto. Il live view non è stato utilizzato.
 - 2 Misurato a 20 °C con un obiettivo AF-S DX NIKKOR 18–55 mm f/3.5–5.6G VR II alle seguenti condizioni di prova: riduzione vibrazioni disattiva, modo di scatto in sequenza, modo messa a fuoco impostato su **AF-C**, qualità dell'immagine impostata su JPEG Basic, dimensione dell'immagine impostata su **M** (media), bilanciamento del bianco impostato su **AUTO**, sensibilità ISO impostata su ISO 100, tempo di posa 1/250 sec., messa a fuoco con un ciclo da infinito a distanza minima tre volte dopo la pressione del pulsante di scatto a metà corsa per 3 sec.; sono stati effettuati sei scatti in successione e il monitor è stato acceso per 4 sec. e poi spento; il ciclo è stato ripetuto una volta dopo lo scadere del timer di standby.
 - 3 Misurato a 23 °C (± 3 °C) con la fotocamera alle impostazioni predefinite e un obiettivo AF-S DX NIKKOR 18–55 mm f/3.5–5.6G VR II nelle condizioni specificate da Camera and Imaging Products Association (CIPA). I filmati singoli possono essere lunghi fino a 20 minuti e avere dimensioni di 4 GB; la registrazione potrebbe terminare prima di raggiungere questi limiti se la temperatura della fotocamera aumenta.

I seguenti casi possono ridurre la durata della batteria:

- Uso del monitor
- Tenere il pulsante di scatto premuto a metà corsa
- Operazioni ripetute di autofocus
- Scattare foto NEF (RAW)
- Tempi di posa lunghi
- Utilizzo di un'unità GPS GP-1 o GP-1A
- Utilizzare una Eye-Fi card
- Utilizzo di un adattatore wireless WU-1a
- Utilizzare il modo VR (riduzione vibrazioni) con obiettivi VR

Per assicurarsi di ottenere il massimo dalle batterie ricaricabili Nikon EN-EL14a, attenersi alle indicazioni seguenti:

- Mantenere puliti i contatti della batteria. La presenza di impurità sui contatti può ridurre le prestazioni della batteria.
- Utilizzare le batterie immediatamente dopo averle ricaricate. Le batterie si esauriscono se vengono lasciate inutilizzate.

Indice

Simboli

(Modo auto).....	4, 25
(Modo auto (senza flash)).....	4, 25
(Ritratto).....	5, 47
(Paesaggio).....	5, 47
(Bambini).....	5, 48
(Sport).....	5, 48
(Primo piano).....	5, 48
(Ritratto notturno).....	5, 49
EFFECTS (Effetti speciali).....	50, 5
(Visione notturna).....	5, 51
VI (Super vivace).....	5, 51
POP (Pop).....	5, 51
(Foto disegno).....	5, 52, 56
(Bozzetto a colori).....	5, 52, 57
(Effetto toy camera).....	5, 52, 58
(Effetto miniatura).....	5, 53, 59
(Selezione colore).....	5, 53, 61
(Silhouette).....	5, 54
(High key).....	5, 54
(Low key).....	5, 54
(Stampa HDR).....	5, 55
(Panoramica semplificata) ...	5, 55, 63
P (Auto programmato).....	4, 100, 102
S (Auto a priorità di tempi) ...	4, 100, 104
A (Auto a priorità di diaframmi) ..	4, 100, 106
M (Manuale).....	4, 100, 108
GUIDE (Guida).....	41
(programma flessibile).....	103
(Fotogramma singolo).....	67
(Continuo).....	67, 68
(Autoscatto).....	67, 71
(Comando ritardato (ML-L3))	67, 97
(Comando rapido (ML-L3)).....	67, 97
(Scatto silenzioso).....	67, 70
(AF a punto singolo).....	78
(AF ad area dinamica).....	78
(Area AF auto).....	78
(Tracking 3D).....	78, 79

(AF con priorità al volto).....	145, 147
(AF area estesa).....	145, 147
(AF area normale).....	145, 147
(AF a inseguim. soggetto) ..	145, 147
(Misurazione matrix).....	114
(Misuraz. pond. centrale).....	114
(Misurazione spot).....	114
AUTO (flash automatico).....	90
(riduzione occhi rossi).....	90, 92
SLOW (sincro su tempi lenti).....	90, 92
REAR (sincro sulla seconda tendina)	92
(Compensazione flash).....	120
(Compensazione dell'esposizione)....	118
WB (Bilanciamento del bianco).....	124
PRE (Premisurazione manuale).....	129
(Indicatore "beep").....	247
(indicatore di messa a fuoco) ..	27, 81, 84
(indicatore di pronto lampo).....	6, 31, 304
(live view).....	32, 37, 142, 155
Pulsante (Lv)	32, 37, 142, 155
Pulsante i	9, 151, 171
(Buffer di memoria).....	69, 362

A

Accessori.....	306
Accessori terminale accessori.....	309
Adattatore CA.....	306, 311
Adattatore wireless.....	260, 309
Adobe RGB.....	225
AE-L.....	116
AF.....	74-82, 144-147
AF a inseguim. soggetto.....	145
AF a punto singolo (Modo area AF) ...	78
AF ad area dinamica.....	78
AF area estesa.....	145
AF area normale.....	145
AF automatico.....	74
AF con priorità al volto.....	145

AF permanente.....	144	Cancela tutte le immagini	193
AF singolo.....	74, 144	Capacità della card di memoria.....	362
AF-A	74	Capture NX 2	307
AF-C	74	Card di memoria	15, 234, 310, 362
AF-continuo	74	Caricabatteria.....	14, 306, 351
AF-F	144	Caricamento Eye-Fi.....	261
AF-S.....	74, 144	Cartella di memorizzazione	257
Alta definizione	217, 360	Cartella di riproduzione	220
Alte luci.....	173, 220	Cavo A/V	215
Anello di messa a fuoco dell'obiettivo ..	83, 353	Cavo di scatto	110, 258, 309
Angolo di campo	298	Cavo USB	204, 208, 309
Apertura massima	84, 343	CEC.....	218
Area AF Auto (Modo area AF).....	78	Classificazione	186, 200
Attenuazione vento	159	CLS	299, 300
Auto (Bilanciamento del bianco)	124	Comando a distanza.....	97, 258, 308
Auto a priorità di diaframmi	106	Comando di regolazione diottrica	20, 307
Auto a priorità di tempi	104	Comando rapido (ML-L3)	67, 97
Auto programmato.....	102	Comando ritardato (ML-L3)	67, 97
Autofocus	74–82, 144–147	Commento foto	244
Autoscatto.....	67, 71, 246	Commutatore modo A-M.....	23, 83, 353
B		Compensazione dell'esposizione	118
Batteria	14, 306, 351	Compensazione flash.....	120
Batteria dell'orologio	24	Confronto affiancato	286
Bianco e nero.....	269	Connettore di alimentazione ...	306, 311
Bilanciamento colore	271	Contatore data	254, 255
Bilanciamento del bianco	124	Contatti CPU.....	291
Blocco AE	116	Continuo (Modo di scatto)	67, 68
Blocco della messa a fuoco	81	Controllo automatico ISO.....	227, 228
Blocco esposizione.....	116	Controllo distorsione	280
Blocco esposizione automatica	116	Controllo distorsione auto	225
Blocco scatto con slot vuoto	253	Controllo flash	230
Bordo (PictBridge)	209	Controllo flash incorporato	229
Bozzetto a colori.....	57, 282	Controllo periferica (HDMI).....	218
Buffer di memoria.....	69	Coprioculare.....	73
Bulb.....	110	Correzione occhi rossi.....	267
C		Cross-screen (Effetti filtro).....	270
Campo flash.....	94	D	
Cancela.....	192	Data e ora	18, 242
Cancela foto selezionate.....	193	Data/ora (PictBridge).....	209
Cancela l'immagine attuale	192	Dati di ripresa.....	176
		Dati posizione.....	179, 259, 309

DCF versione 2.0	360	Formatta	234
Diaframma.....	101, 106, 109	Foto di riferimento "Dust off"	239
Digital Print Order Format.....	211, 213, 360	Foto disegno	56, 281
Dimens./freq. fotogrammi.....	158	Fotogramma singolo (Modo di scatto) .	67
Dimensione.....	87, 158	Fuso orario	18, 242
Dimensione dell'immagine.....	87	Fuso orario e data.....	242
Disegna contorno.....	281	G	
Display info automatico	238		
Distorsione prospettica	282	Ghiera di selezione modo.....	4
D-Lighting	266	Grande (Dimensione dell'immagine) ..	87
D-Lighting attivo.....	122	Guida.....	11
DPOF	211, 213, 360	H	
E			
		H.264	348
Effetti di transizione	200, 220	HDMI	217, 360
Effetti filtro	139, 141, 270	HDMI-CEC.....	218
Effetto miniatura	59, 283	Hi (Sensibilità)	95
Elaborazione NEF (RAW)	275	I	
Esposimetri	31		
Esposizione	101, 114, 116, 118	Illuminatore AF incorporato	77, 229, 294
Exif versione 2.3.....	360	Illuminatore ausiliario AF	77, 229, 294
F		Impost. filmato manuali	159
		Imposta orologio da satellite	259
Fill flash con bilanciamento i-TTL per		Imposta Picture Control	137
SLR digitali	230	Impostazioni disponibili	326
Fill flash standard i-TTL per SLR digitali		Impostazioni filmato	158
230		Impostazioni recenti.....	288
Filmati	37, 155	Incandescenza (Bilanciamento del	
Filtri.....	306	bianco).....	124
Filtro caldo (Effetti filtro)	270	Indicatore del piano focale	84
Fisheye.....	280	Indicatore di esposizione.....	109, 149
Flash.....	31, 89, 299	Indicatore di messa a fuoco.....	27, 81, 84
Flash (Bilanciamento del bianco).....	124	Indicatore di pronto lampo.....	6, 31, 304
Flash automatico	90	Informazioni di riproduzione	172, 220
Flash incorporato.....	89, 295	Informazioni generali.....	178
Flash opzionale.....	230, 299	Informazioni sul file	172
Flou (Effetti filtro).....	270	Informazioni sulla foto.....	172, 220
Fluorescenza (Bilanciamento del		Inizia stampa (PictBridge).....	210, 212
bianco)	124, 126	Innesto dell'obiettivo	2, 84
Formato carta (PictBridge)	209	Interruttore di alimentazione.....	17
Formato data.....	18, 242		
Formato di visualizzazione info.....	236		
Format. card di memoria.....	22, 234		

Interruttore riduzione vibrazioni	
obiettivo.....	23, 353, 355
Intervallo fotogrammi (Slide show)	200
Istogramma.....	174, 220, 271
Istogramma RGB.....	174
i-TTL.....	229, 230

J

JPEG.....	85
JPEG Basic.....	85
JPEG Fine.....	85
JPEG Normal.....	85

L

Lampeggiatore.....	299
Lingua (Language).....	18, 243
Live view.....	32, 37, 142, 155
Luminosità del monitor.....	235
Lunghezza focale.....	298

M

Manuale.....	83, 108
Medio (Dimensione dell'immagine) ..	87
Menu di ripresa.....	222
Menu di ritocco.....	263
Menu impostazioni.....	231
Menu riproduzione.....	219
Messa a fuoco.....	74–84, 144–147, 154
Messa a fuoco del mirino.....	20
Messa a fuoco manuale.....	83, 144, 154
Microfono.....	158, 161
Microfono esterno.....	161, 309
Mirino.....	6, 20, 343
Misuraz. pond. centrale.....	114
Misurazione Color Matrix 3D.....	291
Misurazione esposimetrica.....	114
Misurazione matrix.....	114
Misurazione spot.....	114
Modifica filmato.....	164, 168
Modo area AF.....	78, 145
Modo di esposizione.....	100
Modo di scatto.....	67
Modo effetti speciali.....	50

Modo flash.....	90, 92
Modo guida.....	41
Modo messa a fuoco.....	74, 144
Modo scena.....	47
Monitor.....	142, 170, 235
Monocromatico.....	269
Monocromatico (Imposta Picture Control).....	135
Mostra foto scattata.....	221
MOV.....	250
M-Up per pulizia sensore.....	317

N

NEF (RAW).....	85, 275
Neutro (Imposta Picture Control) ...	135
Nikon Transfer 2.....	204
Numerazione sequenza file.....	249
Numero copie (PictBridge).....	209
Numero di scatti.....	363
numero f/.....	101, 106
Nuvoloso (Bilanciamento del bianco) ...	124

O

Obiettivi compatibili.....	289
Obiettivo.....	16, 289, 353
Obiettivo CPU.....	289
Obiettivo senza CPU.....	292
Obiettivo tipo D.....	291
Obiettivo tipo E.....	291
Obiettivo tipo G.....	291
Ombra (Bilanciamento del bianco) .	124
Opzioni di visualizz. in riprod.....	220
Ora legale.....	18, 242
Ordine di stampa (DPOF).....	213
Orologio.....	18, 242

P

Paesaggio (Imposta Picture Control).....	135
Panoramica semplificata.....	63
Panoramiche.....	63, 66
Piccolo (Dimensione dell'immagine) 87	

PictBridge	208, 360
Picture Control.....	135, 137
Premere il pulsante di scatto a metà corsa	27, 28
Premere il pulsante di scatto fino in fondo.....	28
Premisurazione manuale (Bilanciamento del bianco)	124, 129
Programma flessibile.....	103
Protezione delle foto.....	184
Pulisci sensore di immagine	314
Pulsante AE-L/AF-L	81, 116, 252
Pulsante barilotto per obiettivo ritraibile	17, 24, 26, 353
Pulsante di registrazione filmato	38, 156
Pulsante di scatto	28, 81, 116, 252
Pulsante Fn	251, 258
Pulsanti.....	251
Punto AF	27, 78, 80, 84, 147

Q

Qualità dell'immagine.....	85
Qualità filmato	158

R

Raddrizzamento	279
Reset.....	224, 233
Reset menu di ripresa.....	224
Reset opzioni impostazione.....	233
Reticolo.....	150
RGB.....	174, 225
Ricevitore infrarossi.....	98
Ridimensiona.....	277
Riduzione dello sfarfallio	157, 241
Riduzione disturbo.....	226
Riduzione occhi rossi.....	90, 92
Riduzione vibrazioni	23, 355
Riferimento di innesto	16, 353
Rifila	268
Rifilatura dei filmati.....	164
Riproduzione	170
Riproduzione a pieno formato.....	170

Riproduzione calendario.....	181
Riproduzione miniature	180
Risoluzione output (HDMI).....	218
Ritaglio (PictBridge).....	209
Ritocco rapido.....	279
Ritratto (Imposta Picture Control) ...	135
Rotazione auto immagine.....	243
Ruota foto verticali.....	221

S

Salva fotogramma selez.....	168
Satura blu (Effetti filtro)	270
Satura rosso (Effetti filtro).....	270
Satura verde (Effetti filtro)	270
Saturo (Imposta Picture Control)	135
Scala delle lunghezze focali.....	353
Scatto a distanza	258
Scatto silenzioso	67, 70
Scegli punto iniziale/finale.....	164
Schermo di messa a fuoco	343
Segnale acustico	247
Selettore del modo di messa a fuoco ...	23, 83
Selettore scene auto.....	34
Seleziona per l'invio a smart device	189
Selezione colore.....	61, 284
Selezione di stampa.....	211
Sensibilità	95, 226
Sensibilità ISO	95, 226
Sensibilità massima	227
Sensore RGB da 420 pixel 230, 291, 344, 346	
Seppia.....	269
Sequenza.....	68
Sincro su tempi lenti.....	90, 92
Sincro sulla prima tendina.....	92
Sincro sulla seconda tendina	92
Sistema di illuminazione creativa... 299, 300	
Skylight (Effetti filtro)	270
Slide show	198
Sole diretto (Bilanciamento del bianco)	124

Sovrapposizione immagini	272
Spazio colore	225
Specchio.....	2, 317
Spia di accesso.....	28
sRGB.....	225
Stampa	208
Stampa (DPOF)	211, 214
Stampa data	254
Standard (Imposta Picture Control)	135
Standard video	216, 260

T

Tappo corpo	2, 308
Taratura del bilanciamento del bianco. 127	
Telecomando	99, 258, 309
Telemetro elettronico	84, 248
Telemetro graduato.....	84, 248
Televisore.....	215
Temperatura di colore	126
Tempo attesa telecom. (ML-L3).....	247
Tempo di posa minimo	227
Tempo sincro flash	93, 344
Terminale accessori	258, 309
Time	110
Timer	71
Timer di autospegnimento	245
Timer di standby	31, 245, 259
Tono.....	139, 141
Tracking 3D (Modo area AF)	78, 79

U

Unità GPS	259, 309
UTC.....	179, 259

V

Versione firmware	262
ViewNX 2.....	201, 204
Viraggio ciano.....	269
Visualizzazione informazioni	7, 236
Volume	163, 199

W

WB	124
----------	-----

Z

Zoom in riproduzione	182
----------------------------	-----

È severamente vietata la riproduzione parziale o totale di questo manuale (tranne la breve citazione negli articoli o nelle rassegne critiche) senza autorizzazione scritta da NIKON CORPORATION.

NIKON CORPORATION

© 2014 Nikon Corporation



SB3L01(1H)
6MB1991H-01