

AVISOS • CUIDADOS E MANUTENÇÃO

Quando subir ou descer escadas comuns ou rolantes, sempre retire a criança e dobre o carrinho.

Evite o estrangulamento. NÃO pendure cordas no carrinho e não coloque objetos com correntes na criança.

CUIDADOS E MANUTENÇÃO

A ALMOFADA DO ASSENTO REMOVÍVEL pode ser lavada à máquina em água fria em ciclo para roupas delicadas e deixada secar naturalmente.

QUANDO USAR O CARRINHO NA PRAIA, limpe o carrinho completamente para remover a areia e o sal dos conjuntos das rodas.

DE TEMPOS EM TEMPOS revise seu carrinho em busca de parafusos frouxos, peças gastas, tecido rasgado ou descosturado. Substitua ou conserte as peças, se necessário.

INTERROMPA O USO DO CARRINHO se ele estiver danificado ou quebrado.

PARA LIMPAR A ESTRUTURA DO CARRINHO use apenas sabão neutro ou detergente e água quente. NÃO USE ÁGUA SANITÁRIA OU LIMPADORES ABRASIVOS. Deixe secar antes de guardar.

EXPOSIÇÃO EXCESSIVA AO SOL pode desbotar prematuramente os plásticos e tecidos do carrinho.

RUBBERMAID LUXEMBOURG Sarl
ZONE INDUSTRIELLE HANEBOESCH
L-4562 NIEDERCORN, LUXEMBOURG

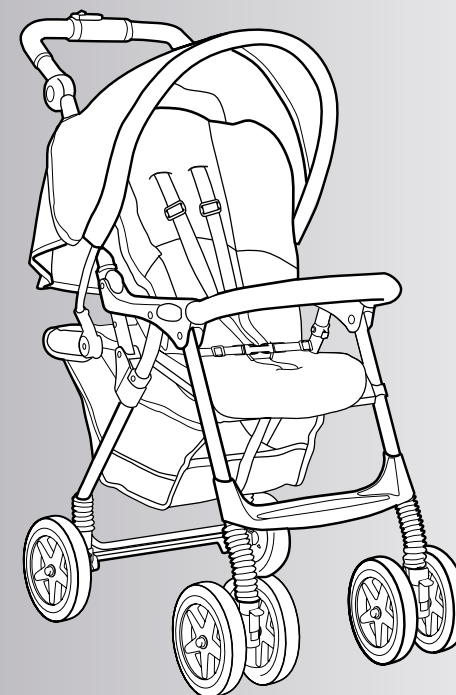

*CitiSport /
CitiSport Plus*

IMPORTANT KEEP FOR FUTURE REFERENCE



Owners Manuel - Adult assembly required.
Parts List 3
Pushchair Use and Features 4-26
Warnings / Care & Maintenance 27-28



**Manuel d'utilisation -
 Le montage doit être effectué par un adulte.**
Liste des pièces 3
Utilisation de la poussette et caractéristiques 4-26
Avertissements / Soins et entretien 29-30



Gebrauchsanleitung - Montage muss eine erwachsene Person durchgeführt werden.
Teile Liste 3
Verwendung und Eigenschaften des Kinderwagens 4-26
Warnhinweise/Instandhaltung und Pflege 31-32



Manuel del uso - Se requiere el montaje por un adulto.
Lista de las piezas 3
El uso y las características del coche 4-26
Advertencias / Cuidado y mantenimiento 33-34



Handleiding - Montage alleen door volwassenen.
Onderdelenlijst 3
Gebruik en kenmerken van wandelwagen 4-26
Waarschuwingen/Schoonmaken en Onderhoud .35-36



Manuale d'istruzioni - Assemblaggio richiede l'adulto.
Lista delle parti 3
Utilizzo e caratteristiche del passeggino 4-26
Avvertenze / Cura e Manutenzione 37-38



Käyttöohje - aikuisen pitää koota tuote.
Osaluettelo 3
Rattaiden käyttö ja ominaisuudet 4-26
Varoitukset / Hoito- ja huolto-ohjeet 39-40



Bruksanvisning - Montering av vuxen krävs.
Lista över delar 3
Barnvagnens användning och egenskaper 4-26
Varningar / Skötsel och underhåll 41-42



Manual do Proprietário - Necessária a montagem por um adulto
Lista de Peças 3
Características e Uso do Carrinho Dobrável 4-26
Avisos / Cuidados e Manutenção 43-44

AVISOS • CUIDADOS E MANUTENÇÃO

IMPORTANTE-GUARDAR PARA CONSULTA FUTURA.

LEMBRETES DE SEGURANÇA

AVISO: Lembre-se de que a segurança da criança é de sua responsabilidade.

Crianças devem estar usando o cinto em todas as circunstâncias e não devem ser deixadas sozinhas.

A criança deve estar afastada de todas as peças móveis enquanto os ajustes são feitos.

Este veículo exige manutenção regular por parte do usuário.

Sobrecarregar, dobrar de forma incorreta e o uso de acessórios não-aprovados podem danificar ou quebrar este veículo.

Leia as instruções.

Não pendure bolsas de compras na alça do carrinho ou carregue bolsas de compras no carrinho, exceto na bandeja de compras aprovada pela Graco. A carga máxima é de 5 kg.

NUNCA NO DESCANSO DOS PÉS.

Pode não ser seguro usar acessórios, como por exemplo assentos infantis, ganchos para bolsas, protetores para chuva, etc. que não tenham sido aprovados pela Graco®.

Pode não ser seguro utilizar peças de reposição que não tenham sido aprovadas pela Graco®.

O uso deste carrinho para uma criança pesando mais de 15 kg irá causar desgaste excessivo.

Lubrifique regularmente com moderação todas as peças móveis usando um óleo de máquina de uso geral, assegurando-se de que o óleo penetre entre os componentes que se tocam quando em uso.

Verifique os diversos dispositivos de segurança e use-os corretamente.

Mantenha a criança afastada do carrinho dobrado e em pé para que o carrinho não caia e machuque a criança.

Os carrinhos devem ser revisados após um longo período sem uso.

Se o seu carrinho for ser usado por alguém não familiarizado com ele, como avós por exemplo, mostre sempre a eles o funcionamento do carrinho.

Anéis em D são encontrados nas extremidades dos cintos de cintura de cada lado do assento para o encaixe de cintos de segurança aprovados pela norma BS 6684.

Não use uma cobertura contra chuva de PVC dentro de ambientes fechados, em dias quentes ou próxima a uma fonte de calor direto-você pode aquecer demais o bebê.

Não solte seu carrinho quando estiver próximo a estradas de ferro ou rodovias, mesmo com os freios acionados, a trepidação dos veículos ou dos trens pode mover um carrinho que esteja em pé sozinho.

AVISO: Para evitar queimaduras, nunca coloque líquidos quentes na bandeja dos pais. Para evitar que tombe, não coloque mais de 0,45 kg na bandeja.

VARNINGAR • SKÖTSEL OCH UNDERHÅLL

SKÖTSEL OCH UNDERHÅLL

BORTTAGBAR SITSDYNA kan maskintvättas i kallt vatten med fintvättcykel och hängas upp till tork.

NÄR DU ANVÄNDER BARNVAGNEN vid stranden ska du rengöra barnvagnen efteråt för att få bort sand och salt från hjulenheter.

KONTROLLERA DÅ OCH DÅ ATT BARNVAGNEN inte har lösa skruvar, slitna delar, rivet tyg eller sömmar. Byt eller reparera delarna efter behov.

SLUTA ATT ANVÄNDA BARNVAGNEN om den blir skadad eller går sönder.

Använd endast vanlig tvål eller rengöringsmedel och varmt vatten till att RENGÖRA BARNVAGNENS RAM. INGET BLEKMEDEL, ALKOHOL ELLER SLIPANDE RENGÖRINGSMEDEL. Låt torka innan förvaring.

ALLTFÖR MYCKET SOLSKEN kan göra att barnvagnens plast och tyg bleknar i förtid.

Luxembourg
RUBBERMAID LUXEMBOURG Sarl
ZONE INDUSTRIELLE HANEBOESCH
L-4562 NIEDERCORN, LUXEMBOURG

Parts List • Liste des pièces • Teile Liste • Lista las piezas • Onderdelenlijst • Lista delle parti • Osaluettelo • Lista över delar • Lista de Peças

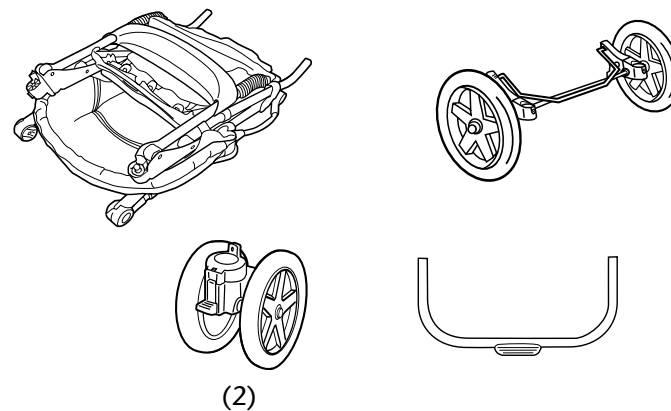

Certain models ONLY • SEULEMENT sur certains modèles
• NUR bei bestimmtem Modellen • Ciertos modelos SOLAMENTE
• ALLEEN bepaalde modellen • SOLAMENTE su certi modelli
• VAIN tietyissä malleissa • ENDAST vissa modeller
• Somente para alguns modelos

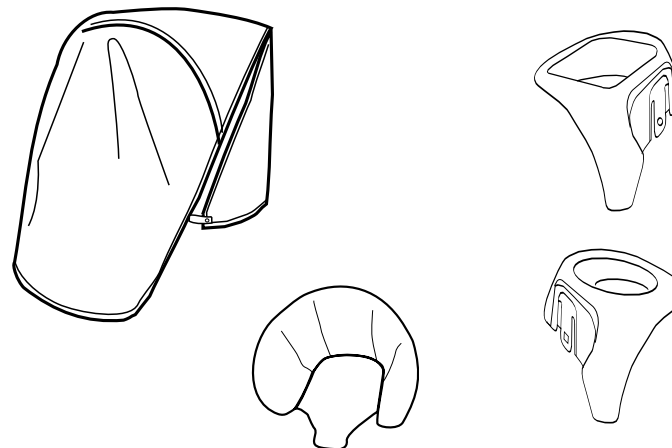

- To Unpack Pushchair • Ouvrir la poussette**
• Auspacken des Kinderwagens • Para desempacar el coche • Wandelwagen uitpakken
• Per togliere il passeggino dall'imbballaggio
• Rattaiden avaaminen • Packa upp barnvagnen
• Para Desembalar o Carrinho

1

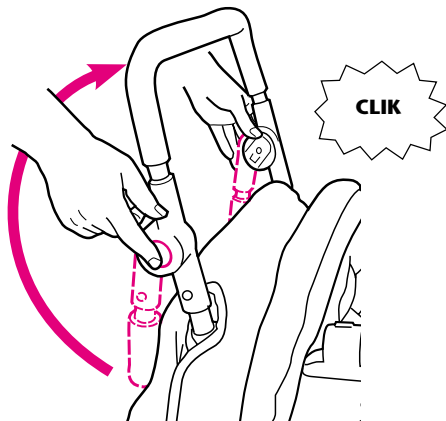

2

- Storage latch
- Loquet de rangement
- Verriegelungshaken
- Seguro que mantiene cerrado
- Opberggrendel
- Dispositivo di chiusura del ripostiglio
- Rungon nippulukko
- Förvaringslås
- Fecho para Guardar

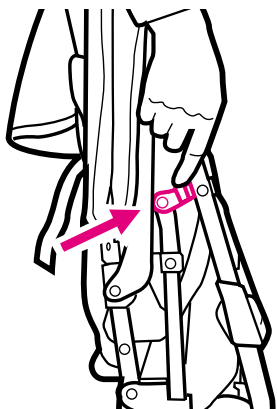

VARNINGAR • SKÖTSEL OCH UNDERHÅLL

VIKTIGT-BEHÅLL FÖR FRAMTIDA BRUK.

OM SÄKERHET

VARNING: Kom ihåg att barnets säkerhet är ditt ansvar.

Barn ska sitta i sele hela tiden och får aldrig lämnas utan tillsyn.

Barnet ska hållas borta från alla rörliga delar medan du utför justeringar.

Detta fordon kräver regelbundet underhåll av användaren.

Överbelastning, felaktig hopfällning och användande av icke-godkända tillbehör kan skada detta fordon.

Läs anvisningarna.

BS 7409 : 1996

Häng inte shoppingpåsar från handtaget eller lasta shoppingpåsar på barnvagnen utom i en shoppingbricka som godkänts av Graco. Maxlast 5 kg. ALDRIG PÅ FOTSTÖDET.

Det kan vara osäkert att använda tillbehör, t.ex. barnsitsar, påskrokar, regnöverdrag, osv, andra än de som godkänts av Graco®.

Det kan vara osäkert att använda reservdelar andra än de som godkänts av Graco.

Användning av denna barnvagn med ett barn som väger mer än 15 kg orsakar alltför stort slitage och stress på denna barnvagn.

Smörj regelbundet alla rörliga delar sparsamt med en lätt maskinolja för allmänt bruk och se till att oljan tränger in mellan komponenterna där dessa rör sig mot varandra när vagnen används.

Kontrollera de olika säkerhetsanordningarna och använd dem på rätt sätt.

Håll ditt barn borta från den hopvikta, fristående enheten så att den inte faller och skadar ditt barn.

Barnvagnen bör få service när den inte har använts på länge.

Om barnvagnen används av någon som inte känner till den, t.ex. mor- eller farföräldrar ska du alltid visa dem hur den fungerar.

D-ringar finns på livremmarnas ändrar på ömse sidor om sitsen så att du kan fästa en säkerhetssele som är godkänd enligt BS 6684.

Använd inte någon regnsufflett av plast inomhus, när det är varmt eller nära en direkt värmekälla - baby'n kan överhettas.

Släpp inte barnvagnen i närheten av fordon som rör sig eller tåg även om bromsen är på. Draget från fordonet eller tåget kan flytta en barnvagn som står fritt.

VARNING: Undvik brännskador. Placera aldrig heta vätskor i förälderns bricka. Placera inte mer än .45 kg på förälderns bricka så att den inte välter.

När du går uppför eller nedför trappor eller rulltrappor ska du alltid lyfta ur barnet och fälla ihop barnvagnen.

Undvik strypning. Häng INTE snören från barnvagnen eller placera föremål med snören på barnet.

VAROITUKSET • HOITO JA HUOLTO

HOITO JA HUOLTO

Irrotettavan istuinpehmusteen voi pestä pesukoneessa hienopesuohjelmalla ilman linkousta. Ripusta kuivumaan vettä valuvana.

Rasvaa säännöllisesti rattaiden liikkuvat osat kuten jarrut ja taivutuvat osat sekä rasvaa pyörien akselit (käytä spray vaseliinia, ei saa käyttää öljypitoisia aineita eikä CRC:tä). Varmista, että vaseliini menee liikkuvien osien väliin.

Kun olet työntänyt rattaita hiekkarannalla, puhdista heti käytön jälkeen hiekka ja suola pois rattaiden mekanismeista.

Tarkista rattaasi AINA säännöllisesti (keran kuukaudessa), ettei siitä ole irronnut ruuveja tai ettei siinä ole kuluneita osia tai revenneitä kangasosia. Korvaa rikkimenneet osat välittömästi uusilla.

Älä käytä rattaita, jos ne ovat vahingoittuneet tai rikki.

Käytä rungon puhdistamiseen vain mietoa, lämmintä saippuavettä. Älä käytä hankaavia, kloori- tai alkoholipitoisia puhdistusaineita. Anna kuivua ennen varastointia.

Säilytettävä kuivassa ja lämpimässä.

Pitkäaikainen suora auringonvalo voi haalistaa kankaiden ja muoviosien väriä.

Maahantuojaja:

Lastentarvike Oy

Sarkatie 3

01720 VANTAA

puh. 09-85 20 5102

3

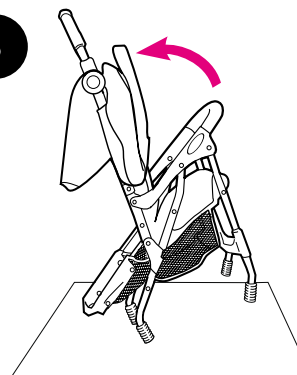

CHECK that latches on both sides are locked before continuing assembly.

VÉRIFIER que les verrous sont engagés de chaque côté avant de continuer le montage.

ÜBERPRÜFEN Sie ob die Klinken auf beiden Seiten einrasten, bevor Sie mit dem weiteren beginnen.

VERIFIQUE si están trabados los cerrojos en ambos lados antes de continuar con el ensamblaje.

CONTROLEER dat beide vergrendelingen aan beide kanten vastgeklikt zijn voordat u verder gaat.

CONTROLLARE che le chiusure da tutti e due i lati siano bloccate prima di continuare il montaggio.

TARKISTA, että rattaiden molemmilla puolilla olevat kasauslukot ovat lukittuneet ennen kuin jatkat kokoamista.

KONTROLLERA att låsen på båda sidorna är låsta innan du fortsätter med hopsättning.

VERIFIQUE se os fechos dos dois lados estão fechados antes de continuar a montagem.

4

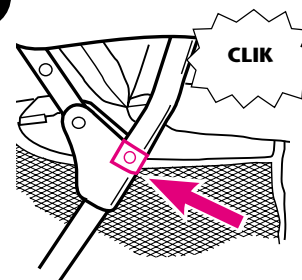

5

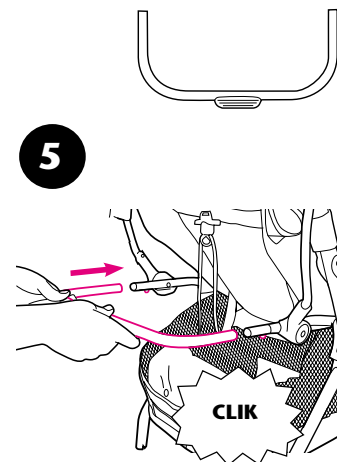

6

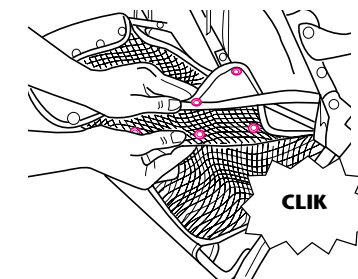

To Attach Front Wheels • Fixer les blocs roues avant • Anbringen der Vorderräder • Para acoplar las ruedas delanteras • Montage van voorwielen

- Per attaccare le ruote anteriori
- Etupyörien asennus • Montera framhjul
- Para Encaixar as Rodas Dianteiras

VAROITUKSET • HOITO JA HUOLTO

TÄRKEÄÄ - SÄILYÄ NÄMÄ OHJEET MAHDOLLISTA MYÖHEMPÄÄ TARVETTA VARTEN.

TURVAOHJEITA

VAROITUS: Muista, että lapsen turvallisuus on sinun vastuullasi.

Lapsen pitää aina rattaissa istuessaan olla turvavoissa. Älä koskaan jätä lasta rattaisiin ilman valvontaa.

Pidä lapsi kaukana rattaiden liikkuvista osista säätäessäsi niitä.

Rattaat pitää huoltaa säännöllisesti (noin joka toinen kuukausi).

Ylipaino, väärä kasaus ja hyväksymättömien lisätarvikkeiden käyttö voi vahingoittaa tai rikkoa nämä rattaat.

Lue käyttöohjeet.

Älä laita ostokasseja työntöaisaan tai työnnä ostokasseja rattaissa paitsi Gracon hyväksymässä tavarakorissa. Tavarakoriin laitettavan tavaran maksimipaino on 5 kg. Älä koskaan laita ylimääräistä painoa jalkatuen päälle.

Voi olla vaarallista käyttää muiden valmistajien lisätarvikkeita esim. turvakaukaloa.

Käytä aina Gracon omia varaosia.

Käytä rattaita vain yhdelle lapselle kerrallaan. Yli 15 kilon paino voi vahingoittaa rattaiden rakennetta.

Tarkista kaikki eri turvalaitteet (turvavyöt, kasauslukot jne) ja käytä niitä oikein.

Älä anna lapsesi mennä rattaiden lähelle, kun ne ovat kasattuna pystyssä. Ne voivat kaatua ja vahingoittaa lasta.

Rattaat pitää huoltaa, kun niitä ei ole käytetty pitkään aikaan.

Jos rattaita käyttää joku, joka ei tiedä miten ne toimivat (esim. isovanhemmat), näytä aina miten rattaita käytetään.

Lannevyön kiinnityksessä käytetyt D-lenkit ovat hyväksytty BS 6684 mukaan.

Älä käytä PVC - muovista sadesuojaa sisällä, kuumalla ilmalla tai lähellä lämpölähdettä - lapselle voi tulla liian kuuma.

Älä irrota otettasi rattaista, kun olet lähellä liikkuvia autoja, junia tms. Vaikka rattaissa on jarru päällä, liikkuvan ajoneuvon aikaansaama ilmavirta voi siirtää rattaita.

VAROITUS: Välttääksesi palovammat älä koskaan laita kuumaa juotavaa vanhempien tarjottimelle. Estääksesi vanhempien tarjottimen kippaamisen laita siihen korkeintaan .45 kg kiloa painoa.

Kun menet portaita ylös tai alas tai käytät liukuportaita, ota lapsi pois rattaista ja taita rattaat kasaan.

Vältä kuristuminen: Älä laita nauhoja rattaisiin tai kiinnitä lapsen leluja nauhoilla rattaisiin.

7

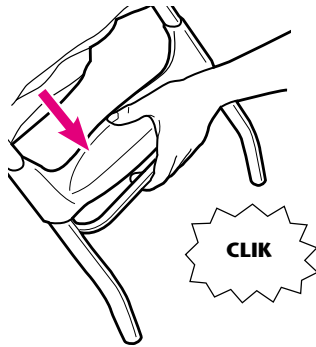

Pull **FIRMLY** on each assembly to be sure wheel assemblies are securely attached.

Tirer **FERMEMENT** sur les blocs roues pour s'assurer qu'ils sont correctement fixés.

ZIEHEN SIE an beiden Rädern, um sicherzustellen das die Räder korrekt befestigt worden sind.

HALE CON FUERZA cada ensamble de rueda para asegurarse que están acoplados firmemente.

Trek **STEVIG** aan beide wielblokken om te controleren dat ze goed vastzitten.

TIRARE CON FORZA ciascun gruppo delle ruote per accertarsi che le ruote siano attaccate saldamente.

VEDÄ VOIMAKKAASTI etupyörästä varmistaaksesi, että se on kunnolla kiinni.

Dra **HÅRT** i varje enhet så du är säker på att hjulenheterna sitter fast ordentligt.

Puxe **FIRMEMENTE** depois de cada peça montada para se assegurar que a montagem das rodas foi feita de modo seguro.

8



(2)

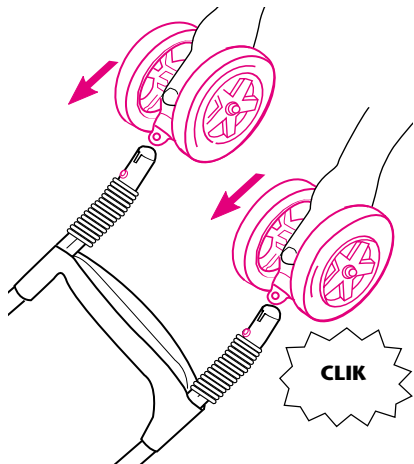

AVVERTENZE • CURA E MANUTENZIONE

CURA E MANUTENZIONE

CUSCINETTO DA SEDILE STACCABILE
può essere lavato nella lavatrice in acqua
fredda sul ciclo per delicati e appeso per
asciugare.

DOPO USO DEL PASSEGGINO alla
spiaggia, pulire bene il passeggino
per togliere la sabbia e sale dagli
assemblaggi delle ruote.

DI VOLTA IN VOLTA CONTROLLARE IL
PASSEGGINO per le viti sciolte, le parti
logorate, materiali stracciati o perdite di
cucitura. Sostituire o riparare le parti
come necessario.

NON USARE PIÙ IL PASSEGGINO nel caso
sia danneggiato o rotto.

PER PULIRE IL TELAIO DEL PASSEGGINO,
usare solamente dei detersivi di casa e
acqua tiepida. NON USARE LA
CANDEGGINA, GLI SPIRITI O DETERSIVI
ABRASIVI. Lasciarlo asciugare prima di
metterlo via.

L'ESPOSIZIONE ECCESSIVA AL SOLE
potrebbe causare una perdita prematura
dei colori della plastica e tessuti del
passeggino.

RUBBERMAID LUXEMBOURG Sarl
ZONE INDUSTRIELLE HANEBOESCH
L-4562 NIEDERCORN, LUXEMBOURG

To Attach Rear Wheels • Fixer les roues arrières • Anbringen der Hinterräder • Acoplar las ruedas posteriores • Montage van achterwielen • Per attaccare le ruote posteriori • Takapyörien asennus • Montera bakhjulen • Para Encaixar as Rodas Traseiras

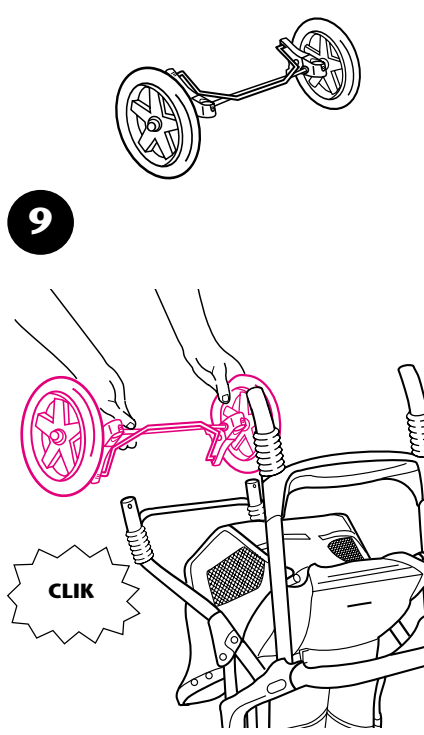

9

CLIK

Pull **FIRMLY** on rear wheel assembly to be sure it is securely attached.

Tirer **FERMEMENT** sur le roue arrière pour s'assurer qu'il est bien fixé.

Ziehen Sie einmal **FEST** am Hinterradaufbau, um sicherzugehen, daß es richtig befestigt ist.

Tire **FIRMEENTE** del equipo de la rueda trasera para asegurarse que esté debidamente sujetado.

Trek **STEVIG** aan de achterwielen om te controleren dat ze goed vastzitten.

Tirare **FORTEMENTE** sull'assemblaggio delle ruote posteriori, per assicurare che sia ben fissato.

Vedä voimakkaasti taka-akselista varmistaaaksesi, että se on kunnolla paikoillaan.

Dra **HÅRT** i bakhjulsenheten så du är säker på att den sitter fast ordentligt.

Puxe **FIRMEENTE** depois da montagem para se assegurar que as rodas traseiras foram presas de forma segura.

To Use Brakes • Utiliser le frein
• Benutzung der Bremse • Usar el freno
• Gebruik van remmen • Per usare il freno
• Jarrujen käyttö • Använda bromsen
• Para Usar os Freios

10

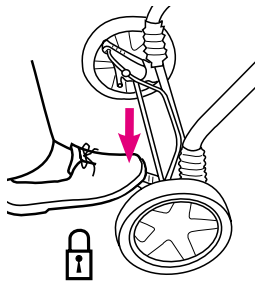

WARNING: Always apply brake when parking pushchair.

Check to make sure brake is on by trying to push the pushchair.

MISE EN GARDE : Engagez toujours le frein quand vous arrêtez d'utiliser la poussette sans la replier.

Vérifier que les freins sont engagés en essayant de pousser la poussette.

WARNUNG: Stellen Sie die Bremsen Ihres Kinderwagens immer fest wenn Sie den Kinderwagen abstellen.

Versuchen Sie den Wagen zu bewegen, um sicherzustellen dass die Bremsen richtig arretiert sind.

ADVERTENCIA: Siempre use los frenos cuando estaciona el coche.

Verifique de que el freno está puesto tratando de empujar el coche.

11

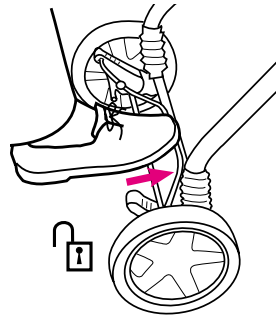

WAARSCHUWING: Gebruik altijd de rem als u de wandelwagen los laat.

Controleer of de rem werkt door de wandelwagen vooruit te duwen.

ATTENZIONE: Usare sempre il freno quando si parcheggia il passeggino.

Accertarsi che il freno sia inserito tentando di spingere il passeggino.

VAROITUS: Laita jarru aina päälle, kun jätät rattaat paikalleen.

Varmista, että jarru on päällä, yrittämällä työntää rattaista.

VARNING: Använd alltid broms när du parkerar barnvagnen.

Kontrollera att bromsen är på genom att skjuta barnvagnen.

AVISO: Sempre use os freios quando estacionar o carrinho.

Verifique se os freios estão funcionando, tentando empurrar o carrinho.

AVVERTENZE • CURA E MANUTENZIONE

IMPORTANTE-SALVA-GUARDARE PER ULTERIORI INFORMAZIONI.

NOTE DI SICUREZZA

AVVERTENZA: ricordare che la sicurezza del bambino è responsabilità dell'adulto.

Si dovrebbero allacciare sempre i bambini e mai lasciarli incustoditi.

Il bambino dovrebbe trovarsi lontano dalle parti moventi mentre si eseguono le regolazioni.

Il veicolo richiede una manutenzione regolare eseguita dall'utente.

Il sovraccarico, il piegare scorrettamente e l'utilizzo degli accessori non autorizzati potrebbero danneggiare o rompere il veicolo.

Leggere le istruzioni.

Non appendere le buste di spesa dalla maniglia né portarle sul passeggino tranne sul vassoietto da spesa approvato Graco. Carico massimo 5 kg. MAI SUL POGGIAPIEDI.

Potrebbe essere pericoloso utilizzare accessori, esempio sedili da bambini, ganci per le borse, parapioggia, ecc., tranne quelli approvati Graco®.

Potrebbe essere pericoloso utilizzare le parti di ricambio tranne quelle approvate Graco.

L'utilizzo del passeggino con un bambino che pesa al di sopra i 15 kg, causerà il logorio e stress eccessivo del passeggino stesso.

Bisogna lubrificare regolarmente in maniera leggera, tutte le parti moventi con un grasso da macchine per uso generale accertandosi che il grasso penetri nei vuoti fra i componenti dove si strisciano durante l'uso.

Controllare i diversi dispositivi di sicurezza ed utilizzarli correttamente.

Tenere il bambino lontano dall'unità piegata in piedi per far che non caddi e ferisca il bambino.

Bisogna eseguire una manutenzione dei passeggini dopo un lungo periodo di mancata uso.

Nel caso il passeggino sia utilizzato da una persona che non lo conosca, per esempio i nonni. Bisogna sempre farli vedere come funziona.

Gli anelli D sono forniti alle estremità delle cinture di vita sui due lati del sedile per fissare le briglie di sicurezza approvate BS 6684.

Non utilizzare il parapioggia in PVC all'interno, nell'ambiente caldo né vicino una fonte diretta di calore poiché il bambino potrebbe scaldarsi troppo.

Non rilasciare il passeggino vicino ai veicoli stradali o treni in movimento, anche con i freni applicati poiché il tiro del veicolo o treno potrebbe far spostare un passeggino libero.

AVVERTENZA: per evitare bruciamenti, non porre mai i liquidi caldi sul vassoietto da genitore. Per evitare il rovesciamento, non porre più di .45 kg sul vassoietto da genitore.

Per ascendere o discendere le scale o le scale mobili bisogna sempre rimuovere il bambino dal passeggino e piegare il passeggino.

Evitare il soffocamento. NON appendere fili dal passeggino né porre articoli con fili sul bambino stesso.

WAARSCHUWINGEN • SCHOONMAKEN EN ONDERHOUD

SCHOONMAKEN EN ONDERHOUD

Verwijderbare zitinleg kan met machine gewassen worden in koud water in fijnwasprogramma en laten drogen.

Maak na gebruik van wandelwagen op het strand de wandelwagen volledig schoon zodat zout en zand de wagen niet kunnen beschadigen.

CONTROLEER uw wandelwagen regelmatig op losse schroeven en kappate onderdelen. Vervang indien nodig.

Stop gebruik van de wandelwagen als deze kapot of gebroken is.

Maak de wandelwagen alleen schoon met een huishoud zeep en warm water.

Gebruik GEEN bleekmiddel of spiritus. Laat drogen voor opbergen.

Extreme blootstelling aan zonlicht kan de kleuren van plastic en stofdelen doen verbleken.

To Secure your Child • Attacher votre enfant • Sicherung Ihre Kindes • Asegurar su niño • Kindbeveiliging • Per assicurare il bambino • Turvavyön käyttö • Hålla fast ditt barn • Para Prender a Criança

12

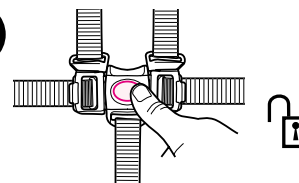

WARNING: Avoid serious injury from falling or sliding out. Always use the crotch strap in combination with the waist belt.

AVERTISSEMENT: Afin d'éviter des blessures graves dues à une chute ou à une glissade. Utilisez toujours la sangle d'entrejambe en même temps que la ceinture.

13

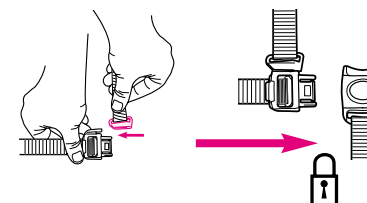

WARNUNG: Schwere Verletzung durch Fallen oder Herausrutschen verhindern. Immer den Schrittgurt in Verbindung mit dem Taillengurt verwenden.

ADVERTENCIA: Para evitar heridas graves causadas por una caída o un deslizamiento de la silla de paseo, coloque siempre el cinto del arnés entre las piernas del bebé además del cinturón delantero.

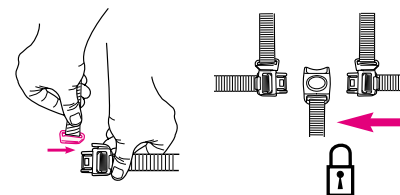

WAARSCHUWING: Vermijd ernstig letsel als geval van uit de wagen vallen of glijden. Gebruik altijd de kruisband in combinatie met de tailleceintuur.

ATTENZIONE: per evitare che il bambino cada o scivoli fuori dal passeggino, riportando gravi lesioni, utilizzare sempre la cintura inguinale insieme alla cintura addominale.

14

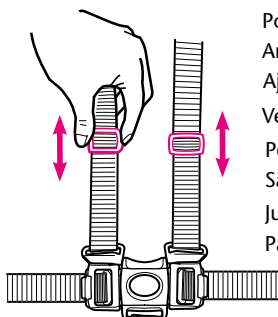

To adjust.
Pour ajuster.
Anpassen.
Ajuste del arnés.
Verstellen.
Per regolare.
Säädä.
Justering.
Para ajustar.

VAROITUS: Vältä putoamisesta tai luiskahtamisesta johtuvat vakavat vammat. Käytä aina valjaiden haarakappaletta yhdessä vyötärön ympärille kiinnitettävien valjaiden kanssa.

OBS! Undvik allvarlig skada. Låt inte barnet falla eller halka ur. Använd alltid grenremmentillsammans med midjebältet.

ATENÇÃO! Evitar osferimentos graves provocados por quedas ou escorregões. Use sempre o arnés juntamente com o cinto.

15



Shoulder harness anchor—larger child
Point d'ancrage de l'harnais pour l'épaule - grand enfant
Schultergurtbefestigung - größeres Kind
Sujeción del arnés para los hombros- niño más corpulento
Tuig-schouderbevestiging - voor groot kind
Punto di attacco cintura scapolare - bambino più grande
Olkahihnakiinnike - isompi lapsi
Ankare till axelsele - större barn
Fixação do ombro do arnés - criança grande

Shoulder harness anchor—smaller child
Point d'ancrage de l'harnais pour l'épaule - petit enfant
Schultergurtbefestigung - kleineres Kind
Sujeción del arnés para los hombros- niño menos corpulento
Tuig-schouderbevestiging - voor klein kind
Punto di attacco cintura scapolare - bambino più piccolo
Olkahihnakiinnike - pienempi lapsi
Ankare till axelsele - mindre barn
Fixação do ombro do arnés - criança pequena

Slide adjuster
Glissière d'ajustement
Schiebe-Einstellung
Ajuste deslizante
Verstelschuif
Guida di regolazione
Liukuvan osan säätökappale
Glidjusterare
Fivela de ajuste

WAARSCHUWINGEN • SCHOONMAKEN EN ONDERHOUD

BELANGRIJK-BEWAAR VOOR TOEKOMSTIG GEBRUIK.

VEILIGHEID

WAARSCHUWING: Onthoud dat kinderveiligheid uw verantwoording is.

Kinderen moeten altijd de veiligheids gordel dragen en nooit zonder toezicht gelaten worden.

Het kind mag niet bij bewegende delen zitten als u iets verstelt.

Deze wandelwagen vereist regelmatig onderhoud door de gebruiker.

Overladen, onjuist inklappen en gebruik van niet-originele accessoires kan de wandelwagen beschadigen.

Lees de instructies.

Hang of leg geen tassen aan of op de wandelwagen behalve de originele Graco boodschappenmand. Maximum laadgewicht 5 kg. **NOOIT OP DE VOETSTEUN.**

Het kan onveilig zijn om niet-originele accessoires te gebruiken als autostoeltjes, tassen, regenhoezen, etc. Het kan onveilig zijn niet-originele onderdelen te gebruiken.

Gebruik van wandelwagen met een kind van meer dan 15 kg heeft extra slijtage tot gevolg.

Smeer regelmatig alle bewegende delen met een lichte olie als WD40.

Controleer regelmatig de veiligheids grendels en gebruik deze correct.

Houd uw kind weg van de ingeklapte wagen zodat deze niet om kan vallen.

Wandelwagens moeten na regelmatig onderhoud krijgen.

Indien uw wandelwagen door iemand gebruikt wordt die er onbekend mee is, bijv. grootouders, toon altijd hoe de wandelwagen werkt.

D-ringen zijn bevestigd aan het einde van de heupgordel aan beide zijden van de zitting voor bevestiging van een veiligheids gordel goedgekeurd volgens BS 6684.

Gebruik geen PVC regenhoes binnen, in een warm klimaat of bij een hittebron.

Laat uw wandelwagen niet los indien u dicht bij voorbijrijdende voertuigen staat, zelfs niet met de rem erop. De wind van het voertuig of trein kan een losse wandelwagen bewegen.

WAARSCHUWING: Om brandwonden te vermijden, doe nooit warme drank in het drankblaadje. Om omkiepen van de wandelwagen te vermijden, plaats niet meer dan .45 kg op het drankblad.

Haal bij bestijgen of afdalen van (rol)trappen altijd uw kind uit de wagen en klap de wagen in.

Vermijd wurging. Zorg dat GEEN losse bandjes bij het kind komen.

Graco Nederland
Coci-Marcel B.V.
Postbus 21
5469 DW ERP
Nederland

ADVERTENCIAS • CUIDADO Y MANTENIMIENTO

CUIDADO Y MANTENIMIENTO

LA ALMOHADILLA DEL ASIENTO DESMONTABLE podrá lavarse a máquina en agua fría en el ciclo delicado y secarse al aire libre.

AL USAR SU COCHE en la playa, límpiolo completamente después para quitar la arena y sal de los montajes de las ruedas.

INSPECCIONE SU COCHE DE VEZ EN CUANDO para tornillos sueltos, material o costuras rotas. Reemplace o repare las piezas según sea necesario.

DESCONTINÚE EL USO DE SU COCHE si se daña o se rompe.

PARA LIMPIAR EL BASTIDOR DEL COCHE, use jabón o detergente doméstico con agua tibia solamente. NO USE LEJÍA, LIMPIADORES DE ALCOHOL O ABRASIVOS. Permita que se seque antes de guardarlo.

LA EXPOSICIÓN EXCESIVA AL SOL podrá causar la decoloración prematura del plástico o de la tela del coche.

RUBBERMAID LUXEMBOURG Sarl
ZONE INDUSTRIELLE HANEBOESCH
L-4562 NIEDERCORN, LUXEMBOURG

16

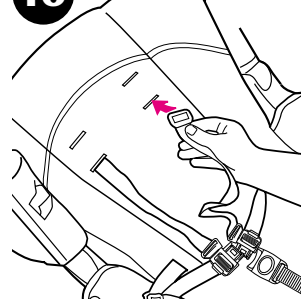

Use either shoulder harness anchor in the slots that are closest to child's shoulder height.

Use slide adjuster for further adjustment.

Utilisez les fentes de l'un ou l'autre point d'ancrage de l'harnais situé le plus près de l'hauteur d'épaules de l'enfant.

Utilisez la glissière d'ajustement pour un ajustement supplémentaire.

Irgendeine Schultergurtbefestigung in den Schlitzen benutzen, welche der Schulterhöhe des Kindes am nächsten liegen.

Die Schiebe-Einstellung zur weiteren Anpassung benutzen.

Coloque la sujeción del arnés para hombro en la ranura más cercana al hombro del niño.

Utilice el ajuste deslizante para ajustar el arnés.

Steek elk van de tuig-schouderbevestiging in de sleuf die het dichtst zit bij de schouderhoogte van het kind.

Gebruik de verstelschuif voor verder verstellen.

Fissare le cinture scapolari facendole passare nelle due fessure più vicine alle spalle del bambino.

Utilizzare la guida per regolare ulteriormente la cintura.

Käytä jompia kumpia olkahihnakiinnikkeitä niissä aukoissa, jotka ovat lähimpänä lapsen olkapäiden korkeutta.

Käytä liukuvan osan säätökappaletta lisäsäätöjen tekemiseen.

Använd endera ankaret på axelseleni de slitsar som bäst passar barnets axelhöjd.

Använd glidjusterarna om ytterligarejustering behövs.

Insira ambas as fixações dos ombros do arnés nos furos mais ajustados ao tamanho dos ombros da criança.

Em seguida ajuste bem com a fivela de aperto.

**Swivel Wheels • Assemblage avant pivotant
• Doppelschwenkräder • Ruedas giratorias
• Zwenkwielen • Ruote girevoli
• Kääntyvät pyörät • Svänghjul • Rodas Giratórias**

17

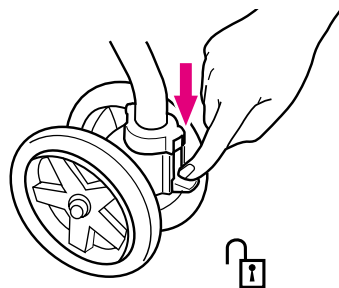

Front swivel wheels lock for use on uneven surfaces such as grass, stones or gravel.

Bloquer les roues pivotantes pour rouler sur un terrain inégal tel que de l'herbe, des cailloux ou des graviers.

Stellen Sie die Doppelschwenkräder fest wenn Sie den Wagen auf unebenen Gelände fahren möchten.

Las ruedas giratorias delanteras se pueden trabar para uso en superficies desiguales, tales como césped, piedras o grava.

Gebruik de niet-zwenkstand voor gebruik op oneffen terrein zoals gras of steentjes.

Le ruote anteriori orientabili si bloccano per l'uso su superfici non uniformi, come erba, sassi o ghiaia.

Lukitse kääntyvät etupyörät, kun työnnät rattaita epätasaisella alustalla kuten nurmikolla, soralla tai kivetyksellä. Työntäessäsi rattaita lumessa tai hiekkarannalla vapautaa etupyörien lukitus. Muuten etupyörien lukitusmekanismi voi rikkoutua lumen / hiekan aiheuttamasta väännöstä.

De främre svänghjulen kan låsas för användning på ojämn ytor, t.ex. gräs, stenar eller grus.

Trava para as rodas giratórias dianteiras para uso em superfícies irregulares como grama, pedras ou cascalho.

18

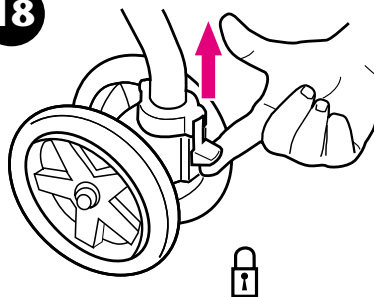

ADVERTENCIAS • CUIDADO Y MANTENIMIENTO

IMPORTANTE-GUARDE PARA SU REFERENCIA EN EL FUTURO.

NOTAS SOBRE LA SEGURIDAD

ADVERTENCIA: Recuerde que la seguridad de un niño es su responsabilidad.

Los niños deben llevar el cinturón de seguridad en todo momento y nunca se debe dejarlos solos.

El niño debe mantenerse lejos de todas las piezas móviles cuando se realicen los ajustes.

Este vehículo requiere mantenimiento regular por el usuario.

Sobrecargar, plegar incorrectamente y el uso de accesorios no aprobados podrá dañar o romper este vehículo.

Lea las instrucciones.

No cuelgue bolsas de la compra desde el manillar ni lleve bolsas de la compra en el coche, salvo en una bandeja de compras aprobada por Graco. Carga máxima 5 kg. NUNCA EN EL APOYAPIÉS.

Podrá resultar inseguro usar accesorios, por ej. asientos de seguridad infantil, ganchos para bolsas, cubiertas impermeables, etc. que no sean aprobados por Graco®.

Podrá resultar inseguro usar repuestos que no sean aprobados por Graco.

El uso de este coche con un niño que pesa más de 15 kg causará un desgaste excesivo al coche.

Lubrique todas las piezas móviles con regularidad usando una pequeña cantidad de un aceite ligero multiuso, asegurándose de que el aceite penetre entre los componentes que tengan contacto durante su uso.

Inspeccione los varios dispositivos de seguridad y úselos correctamente.

Mantenga a su niño alejado de la unidad plegada para que no le caiga encima resultando en una lesión.

Los coches deben someterse a una revisión después de un extendido periodo de uso.

Si alguien que no está familiarizado con el coche lo usa, por ej., los abuelos, siempre enséñeles cómo funciona.

Se proporcionan anillos en forma de D en los extremos de los cinturones en cada lado del asiento para la conexión de un arnés de seguridad aprobado al BS 6684.

No use una capota de lluvia de PVC en lugares interiores, en un ambiente de mucho calor ni cerca de una fuente de calor directo - el bebé podrá recalentarse.

No suelte su coche cerca de vehículos o trenes en movimiento, incluso con el freno puesto, ya que la corriente de aire del vehículo o tren podrá mover un coche suelto.

ADVERTENCIA: Para evitar quemaduras, nunca coloque líquidos calientes en la bandeja de los padres. Para prevenir que el coche se vuelque, no coloque más de .45 kg en la bandeja de los padres.

Al subir y bajar escaleras o escaleras mecánicas, siempre quite a su niño y pliegue el coche.

Evite la estrangulación. NO cuelgue cordones de su coche ni coloque artículos con cordones en su niño.

WARNHINWEISE • INSTANDHALTUNG UND PFLEGE

WARNUNG: Um Verbrühungen zu vermeiden, stellen Sie keine heißen Flüssigkeiten auf das Eltern-Ablagebrett. Um ein Umkippen des Sportwagens zu verhindern, sollten Sie keine Gegenstände, die mehr als .45 kg wiegen, auf das Eltern-Ablagebrett stellen.

Beim Treppensteigen oder -hinuntergehen nehmen Sie Ihr Kind immer aus dem Sportwagen und legen Sie die Sportwagen zusammen.

Achtung vor Strangulierung! Lassen Sie keine Schnüre vom Kinderwagen herunterhängen oder legen Sie keine Gegenstände mit Schnüren auf Ihr Kind.

INSTANDHALTUNG UND PFLEGE

PFLEGE UND WARTUNG DAS ABNEHMBARE SITZKISSEN kann in kaltem Wasser im Schonwaschgang der Waschmaschine gewaschen und tropfnass aufgehängt werden.

WENN SIE DEN SPORTWAGEN AM STRAND VERWENDEN, reinigen Sie ihn anschließend gründlich, um Sand und Salz aus den Gelenken und Radsätzen zu entfernen.

ÜBERPRÜFEN SIE IHREN WAGEN von Zeit zu Zeit auf lose Schrauben, abgenutzte Teile, Risse im Material oder lose Nähte. Bei Bedarf ersetzen oder reparieren Sie Teile gegebenenfalls.

VERWENDEN SIE IHREN KINDERWAGEN NICHT WEITER, wenn er beschädigt oder defekt ist.

ZUR REINIGUNG DES WAGENRAHMENS verwenden Sie nur milde Haushaltsreiniger oder Seife und warmes Wasser. KEINE BLEICHMITTEL, SPIRITUS ODER SCHEUERSAND BENUTZEN! Vor dem Verstauen trocknen lassen.

WENN DER SPORTWAGEN ÜBERMÄSSIG DER SONNE AUSGESETZT WIRD, können der Stoff und die Plastikteile des Wagens möglicherweise vorzeitig ausbleichen.

RUBBERMAID LUXEMBOURG Sarl
ZONE INDUSTRIELLE HANEBOESCH
L-4562 NIEDERCORN, LUXEMBOURG

To Recline Back • Régler le dossier • Verstellen die Rücklehne • Ajustar el respaldo • Rugleuning verstellen • Per regolare lo schienale • Selkänöjan säätö • Justera baktill • Para Reclinar o Encosto

19

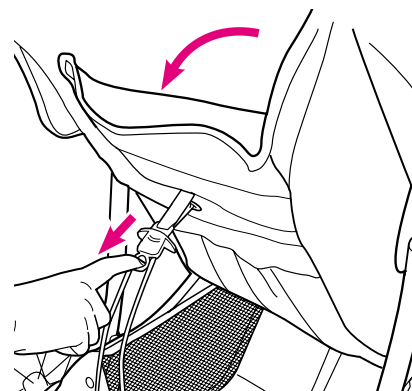

20

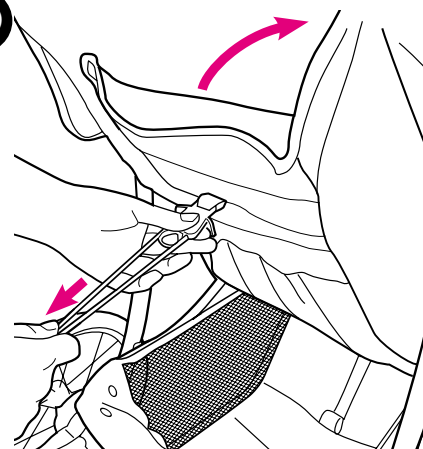

To Fold Pushchair • Plier la poussette
• Zusammenfallen des Sportwagens
• Doblar el coche • Wandelwagen opvouwen
• Per ripiegare il passeggino • Rattaiden kasaus
• Fälla ihop barnvagnen • Para Dobrar o Carrinho

21

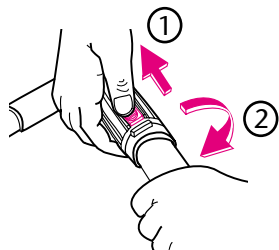

22

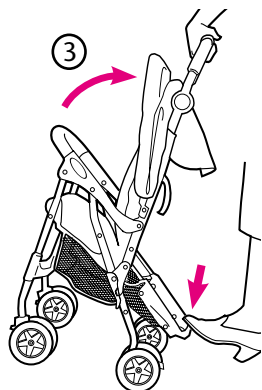

23

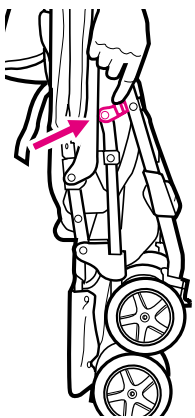

Storage latch will engage automatically.

Le verrou de rangement s'enclenchera automatiquement.

Die Transportsicherung rastet beim korrekten Zusammenfallen des Wagens automatisch ein.

El cerrojo se enganchará automáticamente para mantener el coche doblado.

De opbergvergrendeling klikt automatisch vast om de wandelwagen opgevouwen te houden.

La chiusura per riporre si aggancerà automaticamente per tenere ripiegato il passeggino.

Kasauslukko lukittuu automaattisesti.

Förvaringslås kopplas in automatiskt.

O fecho para guardar irá se encaixar automaticamente.

WARNHINWEISE
• INSTANDHALTUNG UND PFLEGE

WICHTIG - ZUM NACHLESEN
AUFBEWAHREN.

SICHERHEITSHINWEISE

WARNUNG: Denken Sie daran: Sie sind für die Sicherheit des Kindes verantwortlich.

Kinder sollten immer angeschnallt sein und nie unbeaufsichtigt gelassen werden.

Das Kind sollte von sich bewegenden Teilen fern gehalten werden, während Einstellungen vorgenommen werden.

Der Wagen muss regelmäßig vom Benutzer gewartet werden.

Überladung, unsachgemäßes Zusammenklappen und die Verwendung von nicht zugelassenem Zubehör kann den Wagen beschädigen oder zerstören.

Lesen Sie die Anweisungen sorgfältig.

Hängen Sie Einkaufstaschen nicht an den Griff oder befördern Sie Tragetaschen im Wagen, außer mittels einer von Graco zugelassenen Transportablage.

Maximale Belastung 5 kg. NIEMALS DIE FUSSABLAGE VERWENDEN.

Es kann möglicherweise unsicher sein, Zubehör wie z.B. Kindersitze, Taschenhaken, Regenschutz usw. zu verwenden, das nicht von Graco® zugelassen sind.

Es kann möglicherweise unsicher sein, Ersatzteile zu verwenden, die nicht von Graco zugelassen sind.

Befördern eines Kindes im Wagen, das mehr als 15 kg wiegt, kann zu übermäßiger Abnutzung und Belastung des Sportwagens führen.

Schmieren Sie alle beweglichen Teile regelmäßig sparsam mit einem leichten Allzweckmaschinenöl. Stellen Sie dabei sicher, dass das Öl an die Stellen zwischen die Bestandteile gelangt, an denen die Teile bei Gebrauch zusammentreffen.

Überprüfen Sie die verschiedenen Sicherheitseinrichtungen und verwenden Sie sie sachgemäß.

Halten Sie Ihr Kind von dem zusammengeklappten, freistehenden Wagen fern, damit der Wagen nicht umfällt und das Kind verletzt.

Sportwagen sollten nach längerer Zeit der Nichtverwendung gewartet werden.

Wenn der Sportwagen von jemandem verwendet wird, der sich mit ihm nicht auskennt, z.B. den Großeltern, zeigen Sie der Person immer, wie er funktioniert.

D-Ringe befinden sich am Ende der Bauchgurte an beiden Seiten des Sitzes, mit denen ein nach BS 6684 zugelassener Sicherheitsgurt befestigt werden kann.

Verwenden Sie keine PVC-Regenhauben in Innenräumen, bei warmem Wetter oder in der Nähe einer direkten Hitzequelle, da das Baby sonst möglicherweise überhitzt wird.

Lassen Sie den Sportwagen nicht los, wenn Sie sich in der Nähe von fahrenden Straßenfahrzeugen oder Zügen befinden, selbst wenn Sie die Bremse angezogen haben. Der vom Fahrzeug oder Zug ausgehende Sog kann einen freistehenden Sportwagen bewegen.

AVERTISSEMENTS • SOINS ET ENTRETIEN

SOINS ET ENTRETIEN :

POUR NETTOYER LE SIEGE ET LA CAPOTE, utiliser une éponge puis étaler le coussin et ouvrir la capote pour sécher.

LE COUSSIN DU SIEGE peut-être lavé en machine (si on peut l'ôter du siège) sur cycle doux et séché. NE PAS UTILISER D'EAU DE JAVEL.

EN CAS D'UTILISATION DE LA POUSETTE A LA PLAGE, nettoyer complètement la poussette pour ôter le sable et le sel des blocs roues.

DE TEMPS EN TEMPS, VERIFIER VOTRE POUSETTE, en cas de vis desserrées, de pièces usées, de tissu déchiré ou décousu. Remplacer ou réparer les pièces si nécessaire.

ARRETER D'UTILISER LA POUSETTE si elle est endommagée ou cassée.

POUR NETTOYER L'ARMATURE DE LA POUSETTE, utiliser uniquement du savon ou du détergent à usage domestique et de l'eau tiède.

PAS D'EAU DE JAVEL, NI DE PRODUIT CONTENANT DE L'AMMONIAQUE PAS DE TISSUS ABRASIFS.

TOUTE EXPOSITION PROLONGEE AU SOLEIL pourrait causer une décoloration prématurée du plastique et du tissu de la poussette.

ATTENTION :

Prenez soin de faire lire la notice d'emploi ou d'indiquer les informations d'utilisation à tout autre utilisateur de votre article (ex : nourrice, parents, ami (e)...).

IMPORTANT :

Graco garantit cet article contre tous les défauts de fabrication. Toute utilisation non conforme au mode d'emploi et toute dégradation en résultant n'engagera d'aucune façon la responsabilité de Graco.

Landau, poussette, voiture d'enfant
CONFORME AUX
EXIGENCES DE SECURITE

www.graco.fr

OR • OU • ODER • O • OP • OPPURE • TAI • ELLER • OU

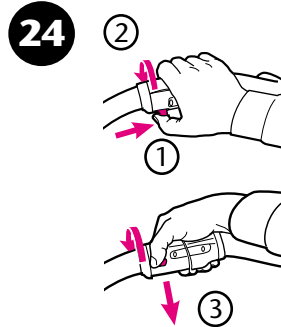

NOTE: In order to fold the pushchair you need to rotate both sides of the handle simultaneously.

NOTE : Pour replier la poussette, vous devez faire tourner **ENSEMBLE** les deux parties du mécanisme.

HINWEIS: Damit der Sportwagen zusammengeklappt werden kann, müssen beide Seiten der Griffstange gleichzeitig gedreht werden.

NOTA: Para poder plegar el coche, necesita rotar **AMBOS** costados de la manija simultáneamente.

LET OP: Om de wagen in te klappen moet u **BEIDE** delen van de handvat tegelijkertijd verdraaien.

NOTA: Per piegare il passeggino, bisogna far ruotare **ENTRAMBI** i lati dell'impugnatura contemporaneamente.

HUOM! Saadaksesi rattaat taittumaan kasaan sinun pitää kiertää työntöaisassa olevan kasauskahvan molempia puolia yhtäaikaan.

OBS! För att fälla ihop barnvagnen behöver du vrida båda sidorna av handtaget samtidigt.

NOTA: Para dobrar o carrinho você precisa rodar os dois lados da alça simultaneamente.

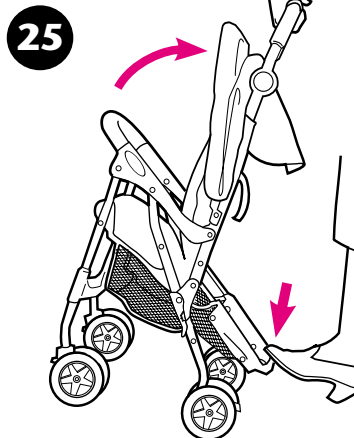

26

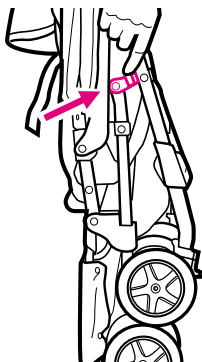

Storage latch will engage automatically.

Le verrou de rangement s'enclenchera automatiquement.

Die Transportsicherung rastet beim korrekten Zusammenfallen des Wagens automatisch ein.

El cerrojo se enganchará automáticamente para mantener el coche doblado.

De opbergvergrendeling klikt automatisch vast om de wandelwagen opgevouwen te houden.

La chiusura per riporre si aggancerà automaticamente per tenere ripiegato il passeggino.

Kasauslukko lukittuu automaattisesti.

Förvaringslås kopplas in automatiskt.

O fecho para guardar irá se encaixar automaticamente

AVERTISSEMENTS • SOINS ET ENTRETIEN

IMPORTANT- A GARDER POUR DES CONSULTATIONS ULTERIEURES

AVERTISSEMENTS

La non observation de ces avertissements et des instructions de montage pourrait entraîner des risques de blessures graves.

Ne jamais laisser l'enfant sans surveillance. Toujours attacher la ceinture de sécurité et la lanière d'entrejambe.

L'enfant doit toujours être éloigné de toutes les parties mobiles pendant les réglages.

Ce véhicule doit être régulièrement entretenu par l'utilisateur.

Une surcharge, un mauvais pliage et l'utilisation d'accessoires non approuvés par le fabricant peuvent abîmer ou casser cette poussette.

Lire soigneusement les instructions.

Ne pas suspendre des sacs à provision à la poignée ou transporter des courses dans la poussette sauf dans un sac approuvé par Graco. Chargement maximum 5kg. JAMAIS SUR LE REPOSE PIED.

Il pourrait être dangereux d'utiliser des accessoires (par exemple sièges supplémentaires, habillages pluies, etc....) non approuvés par Graco®. Il pourrait être dangereux d'utiliser des pièces détachées non approuvés par Graco.

L'utilisation de cette poussette avec un enfant pesant plus de 15 kg pourrait causer une usure et des dommages prématurés.

Lubrifier régulièrement les parties mobiles avec un lubrifiant léger et vérifier que l'huile pénètre complètement entre les différentes parties mobiles entre elles.

Bloquez toujours les freins à l'arrêt. Vérifier tous les dispositifs de sécurité et utilisez les correctement.

Lorsque la poussette est pliée et droite, garder l'enfant éloigné pour qu'en cas de chute, il ne soit pas blessé.

Les poussettes et landaus doivent être vérifiées après une longue période de non utilisation.

Si votre poussette est utilisée par quelqu'un qui n'en a pas l'habitude par exemple des grands parents, montrez leur toujours comment elle fonctionne.

Les anneaux en D permettent de fixer un harnais de sécurité conforme à la norme anglaise BS6684 (pour les harnais du Royaume Uni).

Ne pas utiliser d'habillage pluie dans une pièce, lorsqu'il fait chaud ou près d'une source de chaleur. Votre enfant risquerait d'avoir trop chaud.

MEME SI LES FREINS SONT BLOQUES tenez toujours la poussette lorsqu'elle est proche de véhicules en mouvement ou de trains. Elle pourrait se déplacer sous l'action des mouvements du véhicule ou du train.

AVERTISSEMENT : pour éviter les brûlures, ne pas mettre de liquides chauds dans le plateau vide poches. Pour éviter un basculement, ne pas mettre plus de .45 kg sur le plateau vide poches.

Lorsque vous montez ou descendez un escalier, sortez l'enfant de la poussette et pliez cette dernière.

Risques d'étranglement **NE PAS** accrocher de ficelles, rubans ou cordelettes à la poussette. Ne rien mettre équipé de cordelettes ou rubans sur votre enfant.

WARNINGS • CARE AND MAINTENANCE

CARE AND MAINTENANCE

REMOVABLE SEAT PAD may be machine washed in cold water on delicate cycle and drip-dried.

WHEN USING YOUR PUSHCHAIR at the beach, completely clean your pushchair afterwards to remove sand and salt from the wheel assemblies.

FROM TIME TO TIME CHECK YOUR PUSHCHAIR for loose screws, worn parts, torn material or stitching. Replace or repair the parts as needed.

DISCONTINUE USING YOUR PUSHCHAIR should it become damaged or broken.

TO CLEAN PUSHCHAIR FRAME, use only household soap or detergent and warm water. NO BLEACH, SPIRIT OR ABRASIVE CLEANERS. Allow to dry before storing.

EXCESSIVE EXPOSURE TO THE SUN could cause premature fading of pushchair plastic and fabric.

Lombard Shipping PLC
Lombard House
Whitehouse Business Centre
Lovetofts Drive
Ipswich - Suffolk IP1 5SF UK

Carry Strap • Sangle • Tragegurt • Correa de cargar • Draaglus • Cinghia • Kantohihna • Bärrem • Correia para Transporte

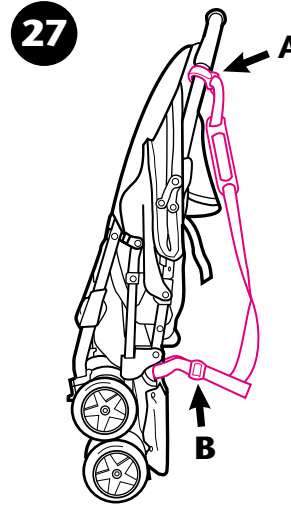

To remove, unhook clip (A) and unthread retainer (B).

Ôter, décrochez le clip (A) et faites glisser la sangle à travers la boucle (B).

Abzunehmen, den Clip abnehmen (A) und den Gurt durch die Halterung abnehmen (B).

Sacar, desenganche la grapa (A) y extraiga la correa pasándola por el sujetador (B).

Verwijder, maak u de clip (A) an haal de lus uit het borgmechanisme (B).

Per rimuovere, sganciare il gancio (A) e sfilare la cinghia attraverso il fermo (B).

Jos haluat ottaa kantohihnan pois, irrota kiinnike (A) työntöaisasta ja pujota hihna soljesta (B) pois.

Om du vill ta bort den, kroka av klammern (A) och lossa spännet (B).

Para remover, destrave o clip (A) e retire a correia passando pelo prendedor (B).

Raincover • Habillage pluie • Regenhaube
• Protector contra lluvia • Regenhoes
• Riparo contro la pioggia • Sadesuoja
• Regnskydd • Protetor contra Chuva

28

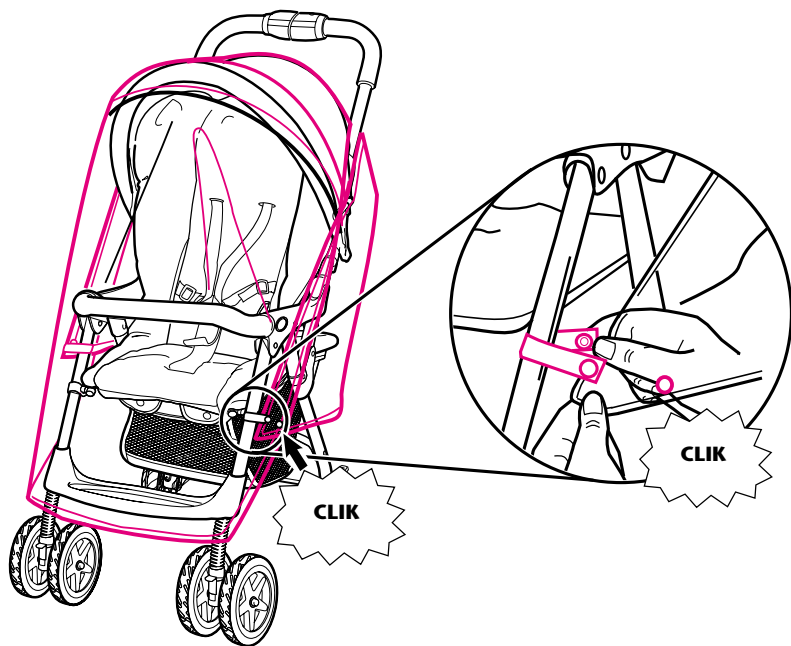

WARNINGS • CARE AND MAINTENANCE

IMPORTANT—KEEP FOR FUTURE REFERENCE.

SAFETY NOTES

WARNING: Remember a child's safety is your responsibility.

Children should be harnessed in at all times and should never be left unattended.

The child should be clear of all moving parts while making adjustments.

This vehicle requires regular maintenance by the user.

Overloading, incorrect folding and the use of non-approved accessories may damage or break this vehicle.

Read the instructions.

BS 7409 : 1996

Do not hang shopping bags from the handle or carry shopping bags on the pushchair except in a Graco-approved shopping tray. Maximum load 5 kg. NEVER ON THE FOOTREST.

It may be unsafe to use accessories e.g. child seats, bag hooks, rain covers, etc. other than those approved by Graco®.

It may be unsafe to use replacement parts other than those approved by Graco.

Use of this pushchair with a child weighing more than 15 kg will cause excessive wear and stress on this pushchair.

Regularly lubricate all moving parts sparingly with a light general purpose machine oil, making sure that the oil penetrates between the components where these move against each other in use.

Check the various safety devices and use them correctly.

Keep your child away from the folded free-standing unit so that it does not fall and injure your child.

Pushchairs should be serviced after an extended period of no use.

If your pushchair is used by anyone unfamiliar with it, e.g. grandparents, always show them how it works.

D rings are provided at the ends of the waist belts on either side of the seat for the attachment of a safety harness approved to BS 6684.

Do not use a PVC rain hood indoors, in a hot atmosphere or near a direct heat source—baby may overheat.

Do not let go of your pushchair when close to moving road vehicles or trains, even with the brake on, the draught from the vehicle or train may move a free standing pushchair.

WARNING: To avoid burns, never put hot liquids in the parent's tray. To prevent tipping over, do not place more than .45 kg on the parent's tray.

When ascending or descending stairs or escalators, always remove your child and fold the pushchair.

Avoid strangulation. DO NOT suspend strings from your pushchair or place items with strings on your child.

42

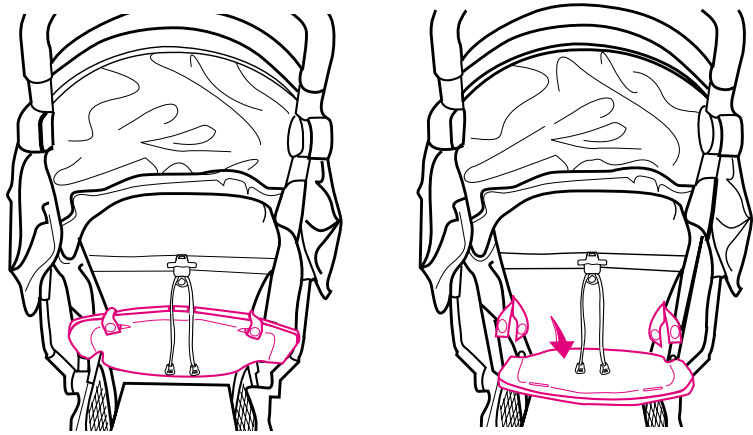

43

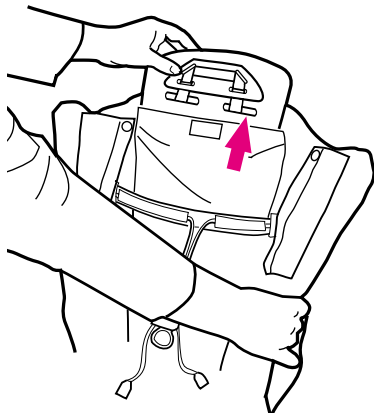

To Use Parent's Tray • Utilisation vide poches
• Anbringen den Ablagebrett • Usar la bandeja
para padres • Gebruik van deenblad
• Vassoio per il genitore • Vanhempien tarjotin
• Använda förälderns bricka
• Para Usar a Bandeja dos Pais

29

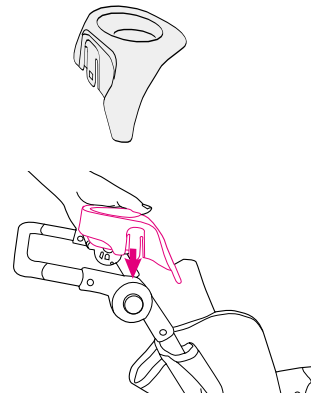

30

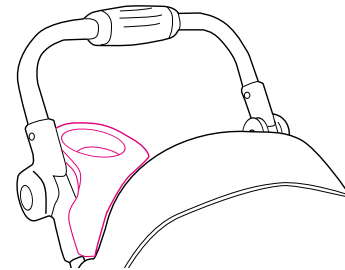

31

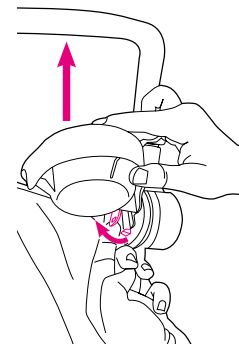

To remove.
 Pour ôter.
 Zur Entfernung.
 Para quitar.
 Verwijderen.
 Per rimuovere.
 Irrottaa.
 Ta bort den.
 Para remover.

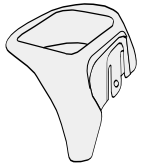

32

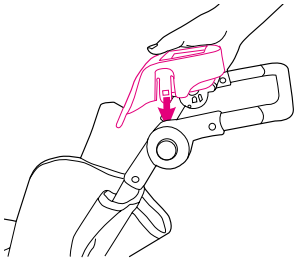

33

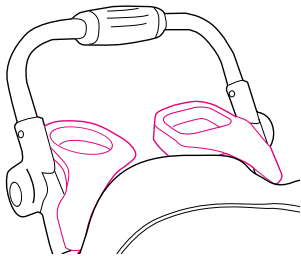

34

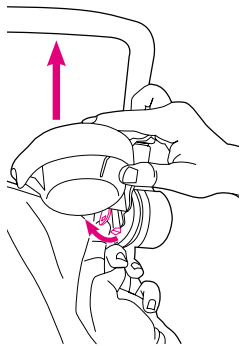

To remove.
Pour ôter.
Zur Entfernung.
Para quitar.
Verwijderen.
Per rimuovere.
Irrottaa.
Ta bort den.
Para remover.

41

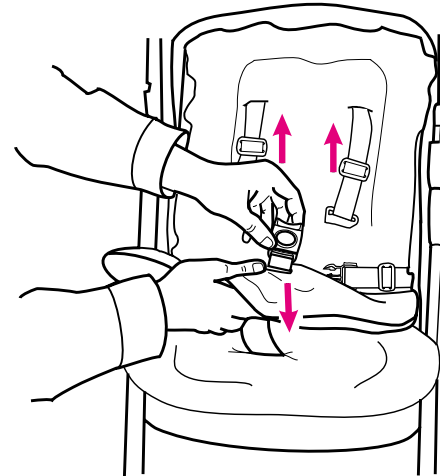
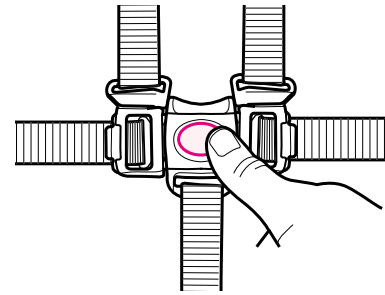

38

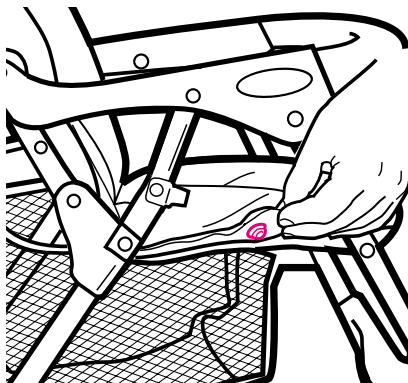

39

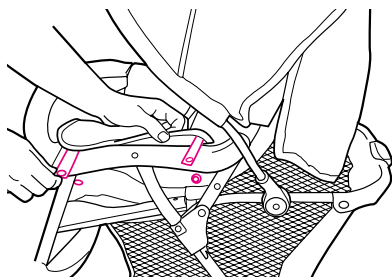

Certain models ONLY

- SEULEMENT sur certains modèles
- NUR bei bestimmten Modellen
- Ciertos modelos SOLAMENTE
- ALLEEN bepaalde modellen
- SOLAMENTE su certi modelli
- Vain tietyissä malleissa
- ENDAST vissa modeller
- SOMENTE para alguns modelos.

40

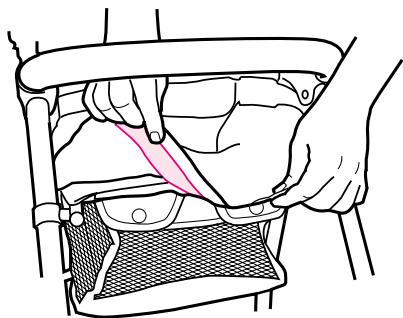

Head Support • Coussin appui -tête pour bebe
• Kopfstütze für Säuglinge
• Apoyacabezas infantil • Hoofsteun • Sostengo
per la neonato • Paantuki • Huvudstöd
• Suporte de Cabeça

35

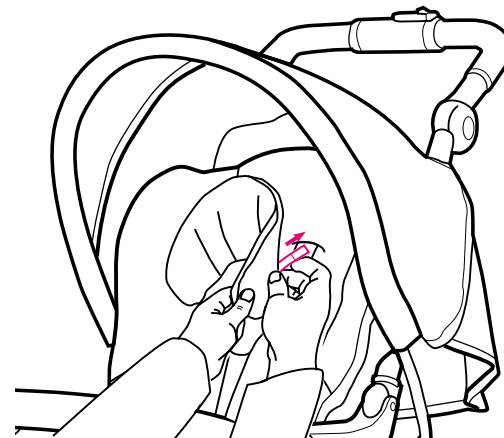
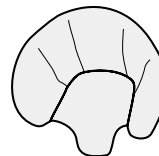

Insert straps from head support into shoulder holes in the seat pad and fasten VELCRO straps together.

Insérez les sangles de l'appuie-tête dans les trous d'épaule du coussin du siège et attachez les sangles Velcro ensemble.

Führen Sie die Gurte von der Kopfstütze in die Schulteröffnungen der Sitzaufgabe, und befestigen Sie die Velcro®-Klettverschlüsse miteinander.

Inserte las correas del apoyacabezas en los agujeros de los hombros en la almohadilla del asiento y abroche las correas de VELCRO.

Duw de bandjes van de hoofsteun door de schoudergaten in de bekleding en maak de klittenbandjes aan elkaar vast.

Inserire le fascette dal supporto per la testa nelle fessure all'altezza delle spalle nell'imbottitura del sedile e stringere e fissare le fascette di VELCRO.

Työnnä pään tuen hihnat olkapäiden reikiin istuinpehmusteessa ja kiinnitä VELCRO-hihnat yhteen.

För in remmarna från huvudstödet i axelhålen i sätesdynan och fäst samman kardborrsremmarna (VELCRO).

Insira as tiras do suporte de cabeça nos orifícios dos ombros do forro do assento e prenda as tiras de VELCRO.

36

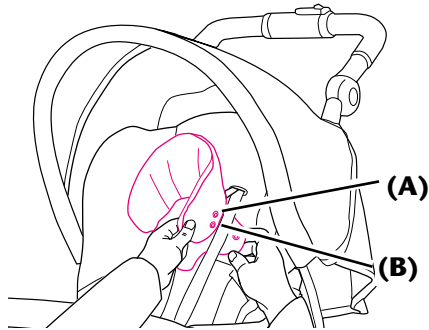

To provide head support for smaller children, choose the upper snap (A) on both sides as shown.

To provide head support for larger children, choose the lower snap (B) on both sides as shown.

Pour utiliser le coussin appui-tête pour un petit bébé, choisir les boutons pression du haut (A) sur chaque coté comme illustré.

Pour utiliser le coussin appui-tête pour un bébé plus grand, choisir les boutons pression du bas (B) sur chaque coté comme illustré.

Um die Kopfstütze an kleinere Kinder anzupassen, wählen Sie der Abbildung entsprechend den oberen Schnappverschluss (A) an beiden Seiten.

Um die Kopfstütze an größere Kinder anzupassen, wählen Sie der Abbildung entsprechend den unteren Schnappverschluss (B) an beiden Seiten.

Para apoyar la cabeza de niños más pequeños, use el broche superior (A) en ambos lados, como se indica.

Para apoyar la cabeza de niños más grandes, use el broche inferior (B) en ambos lados, como se indica.

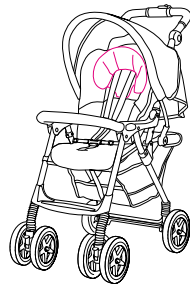

Om de hoofdsteen voor kleinere kinderen te gebruiken kiest u de bovenste drukker (A) aan beide kanten, zoals afgebeeld.

Om de hoofdsteen voor grotere kinderen te gebruiken kunt u de onderste drukker (B) gebruiken.

Per dare un sostegno di testa ai bambini più piccoli, scegliere il fermaglio in alto (A) su entrambi i lati come indicato.

Per dare un sostegno di testa ai bambini più grandi, scegliere il fermaglio in basso (B) su entrambi i lati come indicato.

Kun säädät pääntuen sopivaksi pienelle lapselle, paina pääntuen molemmilla puolilla olevat ylemmät nepit (A) kiinni (kts. kuvaa).

Kun säädät pääntuen sopivaksi isommalle lapselle, paina pääntuen molemmilla puolilla olevat alemmat nepit (B) kiinni (kts. kuvaa).

För att ombesörja huvudstöd för mindre barn, välj det övre snäppet (A) på båda sidor såsom visas.

För att ombesörja huvudstöd för större barn, välj det undre snäppet (B) på båda sidor såsom visas.

Para fornecer apoio para a cabeça de crianças pequenas, escolha o botão de pressão superior (A) em ambos os lados, como mostrado.

Para fornecer apoio para a cabeça de crianças maiores, escolha o botão de pressão inferior (B) em ambos os lados, como mostrado.

**To Remove Seat Cover • Ôter le coussin de siège
• Sitzeinhang entfernen • Para quitar el forro del asiento • Verwijderen van bekleding
• Per rimuovere la copertura del sedile
• Pehmusteen irrottaminen • Ta bort sitsöverdrag
• Para Remover a Capa do Assento**

37

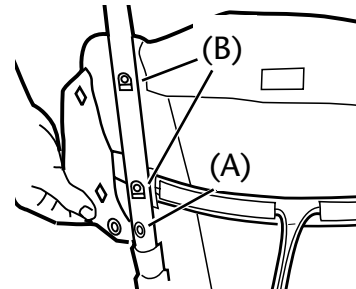

You must first release the snap (A) before unfastening the two hooks (B).

WARNING: DO NOT use pushchair without seat cover.

Relâchez le bouton pression (A) avant de détacher les deux crochets (B).

MISE EN GARDE : NE PAS utiliser la poussette sans coussin.

Lösen Sie die Druckknöpfe (A) vor dem Haken (B).

WARNUNG: Benutzen Sie den Sportwagen niemals ohne den Einhang.

Usted debe soltar primero el broche (A) antes de desatar los dos ganchos (B).

ADVERTENCIA: NO use el coche sin el forro del asiento.

Maak eerst de drukker los alvorens (A) de haken los te maken (B).

WAARSCHUWING: Gebruik de wandelwagen NOOIT zonder bekleding.

Si deve slacciare il bottone automatico (A) prima di staccare i due ganci (B).

ATTENZIONE: NON usare il passeggino senza la copertura del sedile.

Sinun täytyy ensin avata neppi (A) ennenkuin irroitat koukut (B).

VAROITUS: ÄLÄ KÄYTÄ rattaita ilman istuinkangasta.

Du måste lossa knappen (A) innan du lossar de två krokarna (B).

VARNING: Använd INTE barnvagnen utan sitsöverdraget.

Primeiro você precisa soltar o botão de pressão (A) antes de soltar as duas presilhas (B).

AVISO: NÃO use o carrinho sem a capa do assento.