

Canon

IXUS 220 HS

Guide d'utilisation de l'appareil photo

- Prenez soin de lire ce guide, dont la section « Précautions de sécurité », avant d'utiliser l'appareil photo.
- La lecture de ce guide vous permettra d'apprendre à utiliser correctement l'appareil photo.
- Rangez-le dans un endroit sûr pour toute référence ultérieure.

FRANÇAIS

Vérification du contenu du coffret

Vérifiez si tous les éléments suivants sont bien inclus dans le coffret de l'appareil photo.

Si un élément venait à manquer, contactez le revendeur auprès duquel vous avez acheté l'appareil photo.



Appareil photo

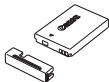

**Batterie NB-4L
(avec couvre-bornes)**



**Chargeur de batterie
CB-2LV/CB-2LVE**

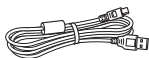

**Câble d'interface
IFC-400PCU**

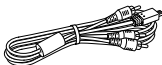

**Câble AV stéréo
AVC-DC400ST**



**Dragonne
WS-DC11**



**Guide de
mise en route**



**CD-ROM DIGITAL
CAMERA Solution Disk**



**Brochure sur le système
de garantie de Canon**

Utilisation des manuels

Reportez-vous également aux manuels fournis sur le CD-ROM DIGITAL CAMERA Manuals Disk.

- **Guide d'utilisation de l'appareil photo (ce guide)**
Une fois que vous maîtrisez les notions de base, utilisez les nombreuses fonctions de l'appareil photo pour prendre des photos plus complexes.
- **Guide d'utilisation des logiciels**
Lisez-le avant d'utiliser les logiciels inclus.



- La carte mémoire n'est pas fournie.
- Adobe Reader est nécessaire pour visualiser les manuels. Microsoft Word/Word Viewer peut être installé pour visualiser les manuels au format Word (nécessaire uniquement pour les manuels destinés au Moyen-Orient).

Prises de vue test et limitation de la responsabilité

Prenez quelques photos en guise de test et visualisez-les pour vous assurer que les images ont été correctement enregistrées. Veuillez noter que Canon Inc., ses filiales et ses revendeurs ne peuvent être tenus responsables de dommages consécutifs au dysfonctionnement d'un appareil photo ou d'un accessoire, y compris les cartes mémoire, entraînant l'échec de l'enregistrement d'une image ou son enregistrement de manière illisible par le système.

Avertissement contre l'atteinte aux droits d'auteur

Les images enregistrées avec cet appareil photo sont destinées à un usage privé. Il est interdit d'enregistrer des images soumises aux lois en matière de droits d'auteur sans l'autorisation préalable du détenteur de ces droits. Il convient de signaler que, dans certains cas, la copie d'images provenant de spectacles, d'expositions ou de biens à usage commercial au moyen d'un appareil photo ou de tout autre dispositif peut enfreindre les lois en matière de droits d'auteur ou autres droits légaux, même si lesdites prises de vue ont été effectuées à des fins privées.

Limites de garantie

Pour plus d'informations sur la garantie de votre appareil photo, reportez-vous à la Brochure sur le système de garantie de Canon fournie avec votre appareil photo.

Pour obtenir la liste des centres d'assistance Canon, veuillez vous reporter à la Brochure sur le système de garantie de Canon.

Écran LCD (écran)

- L'écran LCD fait appel à des techniques de fabrication de très haute précision. Plus de 99,99 % des pixels répondent aux spécifications, mais il peut arriver que certains pixels s'affichent sous la forme de points lumineux ou noirs. Ce phénomène, qui ne constitue nullement un dysfonctionnement, n'a aucune incidence sur l'image prise.
- Il est possible que l'écran LCD soit recouvert d'un mince film plastique destiné à le protéger des rayures durant le transport. Retirez le film avant d'utiliser l'appareil photo, le cas échéant.

Température du boîtier de l'appareil photo

Soyez prudent lorsque vous utilisez l'appareil photo de manière prolongée car le boîtier peut devenir chaud. Il ne s'agit pas d'un dysfonctionnement.

Que voulez-vous faire ?

Prendre une photo



- Prise de vue en laissant l'appareil effectuer les réglages 24

Réussir des portraits



Portraits
(page 64)



Enfants & animaux
(page 64)



Expressions du
visage (page 81)



Plage
(page 65)



Neige
(page 66)

Photographier d'autres scènes



Nocturne
(page 65)



Basse lumière
(page 65)



Sous-marin
(page 65)



Feuillages
(page 65)

Photographier avec effets spéciaux



Effet de très grand
angle (page 69)



Effet miniature
(page 70)



Effet Toy Camera
(page 74)



Monochrome
(page 73)



Couleurs super
éclatantes (page 68)



Effet poster
(page 68)

- Mise au point sur des visages 24, 65, 95
- Prise de vue dans des endroits où le flash ne peut pas être utilisé (désactivation du flash) 54
- Prise de vue sur lesquelles j'apparais (retardateur) 58, 59, 77
- Affichage de la date et de l'heure sur les prises de vue 57
- Prise d'une photo lors de la réalisation d'une vidéo 67

Afficher

- Visualisation de mes photos 27
- Affichage automatique des photos (diaporama) 122
- Visualisation des photos sur un téléviseur 130
- Visualisation des photos sur un ordinateur 32
- Recherche rapide de photos 118
- Suppression de photos 28, 138

**Réaliser/lire des vidéos**

- Réalisation de vidéos 29, 107
- Lecture de vidéos 31
- Réalisation de vidéos de sujets en mouvement rapide et lecture des vidéos réalisées au ralenti 110

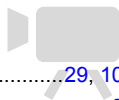
**Imprimer**

- Impression simple de photos 152

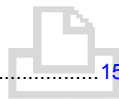
**Enregistrer**

- Enregistrement d'images sur un ordinateur 32

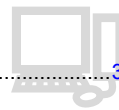
**Divers**

- Désactivation des sons 48
- Utilisation de l'appareil photo à l'étranger 15, 171
- Description du contenu de l'écran 186

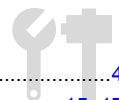

Table des matières

Les chapitres 1 à 3 décrivent les procédures de base et présentent les fonctions les plus courantes de l'appareil photo. Les chapitres 4 et suivants présentent les fonctions avancées, vous permettant ainsi d'en savoir plus au fil de votre lecture.

Vérification du contenu du coffret	2
À lire en priorité.....	3
Que voulez-vous faire ?.....	4
Table des matières	6
Conventions utilisées dans ce guide	9
Précautions de sécurité	10

1 Mise en route 13

Charge de la batterie	14
Cartes mémoire compatibles (vendues séparément)	16
Installation de la batterie et de la carte mémoire.....	16
Réglage de la date et de l'heure	19
Réglage de la langue d'affichage	21
Formatage des cartes mémoire.....	22
Activation du déclencheur.....	23
Prise de photos (Smart Auto)	24
Affichage des images	27
Effacement d'images	28
Réalisation de vidéos.....	29
Lecture de vidéos	31
Transfert d'images sur un ordinateur pour l'affichage	32
Accessoires	37
Accessoires vendus séparément.....	38

2 En savoir plus 41

Guide des composants	42
Affichage à l'écran	44
Indicateur.....	45
Menu FUNC. – Procédures de base.....	46
MENU – Procédures de base	47

Modification des réglages audio	48
Réglage de la luminosité de l'écran.....	50
Réinitialisation des réglages par défaut de l'appareil photo.....	51
Fonction Mode éco (Extinction auto).....	52
Fonctions d'horloge	52

3 Prise de vue avec des fonctions courantes.....53

Désactivation du flash	54
Zoom avant rapproché sur des sujets (Zoom numérique)	55
Insertion de la date et de l'heure	57
Utilisation du retardateur	58
Modification des pixels d'enregistrement (taille de l'image)	61
Modification du taux de compression (qualité d'image).....	61

4 Ajout d'effets et prise de vue dans différentes conditions.....63

Prise de vue dans différentes conditions	64
Réalisation automatique de courts métrages (Résumé vidéo).....	67
Ajout d'effets lors de la prise de vue.....	68
Détection des visages lors de la prise de vue (Obturbateur intelligent).....	75
Prise de vue d'expositions longues	79
Prise de vue en continu à haute vitesse (Rafale à grande vitesse).....	80
Capture d'expressions du visage optimales (Sélection de la plus belle image).....	81

Prise de vue avec assemblage	82
------------------------------------	----

5 Sélection manuelle des réglages..... 83

Prise de vue en mode Programme d'exposition automatique	84
Réglage de la luminosité (Correction de l'exposition)	85
Activation du flash	85
Réglage de la balance des blancs	86
Modification de la vitesse ISO	88
Correction de la luminosité et de la prise de vue (i-contraste)	89
Modification du format d'image	90
Prise de vue en continu	91
Modification des tons d'une image (Mes couleurs)	92
Prise de vue en gros plan (Macro)	94
Prise de vue de sujets éloignés (Infini).....	94
Modification du mode Zone AF	95
Choix du sujet sur lequel effectuer la mise au point (Suivi AF)	97
Agrandissement du point focal	98
Prise de vue avec mémorisation de la mise au point automatique.....	99
Prise de vue avec la fonction AF servo	100
Modification de la méthode de mesure	101
Prise de vue avec mémorisation de l'exposition automatique	102
Prise de vue avec mémorisation de l'exposition au flash	102
Prise de vue en mode de synchronisation lente	103
Correction des yeux rouges	104
Détection des yeux fermés.....	105
Prise de vue avec un téléviseur en guise d'écran	105

6 Utilisation de diverses fonctions pour réaliser des vidéos 107

Réalisation de différents types de vidéos	108
---	-----

Réalisation de vidéos ressemblant à des miniatures (Effet miniature)	109
Enregistrement de vidéo pour lecture au ralenti	110
Modification de la qualité de l'image.....	112
Autres fonctions de prise de vue	113
Édition.....	114

7 Utilisation de diverses fonctions de lecture et d'édition 117

Recherche rapide d'images	118
Affichage d'images en mode de lecture filtrée	120
Affichage de diaporamas.....	122
Vérification de la mise au point.....	124
Agrandissement des images	125
Affichage de chaque image d'un groupe	126
Affichage de différentes images (Défilement intelligent)	128
Modification des effets de transition des images.....	129
Affichage des images sur un téléviseur.....	130
Protection des images	134
Effacement d'images	138
Marquage d'images comme favoris.....	140
Classement des images par catégorie (Ma catégorie).....	142
Rotation des images.....	145
Recadrage des images.....	146
Rognage	147
Ajout d'effets avec la fonction Mes couleurs.....	148
Correction de la luminosité (i-contraste).....	149
Correction des yeux rouges.....	150

8 Impression..... 151

Impression d'images.....	152
--------------------------	-----

Sélection des images pour l'impression (DPOF).....	159	Utilisation d'une carte Eye-Fi	179
9 Personnalisation des réglages de l'appareil photo.....	165	Dépannage	181
Modification des réglages de l'appareil photo.....	166	Liste des messages qui apparaissent à l'écran.....	184
Modification des réglages des fonctions de prise de vue	173	Informations affichées à l'écran	186
Modification des réglages des fonctions de lecture.....	176	Fonctions disponibles dans chaque mode de prise de vue	190
10 Informations utiles	177	Menus	196
Utilisation de l'alimentation secteur ..	178	Mode de lecture Menu FUNC.	200
		Précautions de manipulation.....	201
		Caractéristiques	202
		Index	206

Conventions utilisées dans ce guide

- Diverses icônes sont utilisées dans le texte pour représenter les touches et les commutateurs de l'appareil photo.
- La langue affichée à l'écran apparaît entre [] (crochets).
- Les touches de direction et la touche FUNC./SET sont représentées par les icônes suivantes.

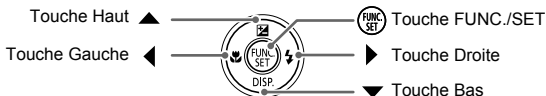

- ⓘ : opérations nécessitant une attention particulière
- ❓ : conseils pour la résolution des pannes
- 💡 : astuces pour tirer le meilleur parti de l'appareil photo
- 🖋️ : informations complémentaires
- (page xx) : pages de référence (« xx » représente le numéro de page)
- Ce guide part du principe que toutes les fonctions sont réglées sur les valeurs par défaut.
- Dans le présent guide, les différents types de cartes mémoire susceptibles d'être utilisés avec cet appareil photo sont appelés collectivement « cartes mémoire ».

Précautions de sécurité

- Avant d'utiliser le produit, veuillez lire attentivement les précautions de sécurité exposées ci-après. Veuillez à toujours utiliser le produit de manière appropriée.
- Les précautions de sécurité reprises aux pages suivantes ont pour but d'éviter tout risque de dommages corporels et matériels.
- Veuillez lire également les guides fournis avec les accessoires en option que vous utilisez.



Avertissement

Indique un risque de blessure grave ou de mort.

- **Ne déclenchez pas le flash à proximité des yeux d'une personne.**

La lumière intense générée par le flash pourrait en effet provoquer des lésions oculaires.

Si le sujet est un enfant en bas âge, respectez une distance d'au moins un mètre lors de l'utilisation du flash.

- **Rangez cet équipement hors de portée des enfants.**

Courroie/dragonne : placée autour du cou d'un enfant, la courroie/dragonne présente un risque de strangulation.

- **Utilisez uniquement des sources d'alimentation recommandées.**
- **N'essayez pas de démonter, transformer ou chauffer le produit.**
- **Évitez de faire tomber le produit ou de le soumettre à des chocs violents.**
- **Pour éviter tout risque de blessure, ne touchez pas l'intérieur du produit si vous l'avez laissé tomber ou s'il est endommagé.**
- **Arrêtez immédiatement d'utiliser le produit si de la fumée ou des émanations nocives s'en dégagent.**
- **N'utilisez pas de solvants organiques tels que de l'alcool, de la benzine ou un diluant pour nettoyer l'équipement.**
- **Évitez tout contact entre le produit et de l'eau (par exemple, de l'eau de mer) ou d'autres liquides.**
- **Évitez toute infiltration de liquides ou de corps étrangers dans l'appareil photo.**

Il pourrait en résulter une décharge électrique ou un incendie.

Si un liquide ou un corps étranger entre en contact avec l'intérieur de l'appareil photo, mettez-le immédiatement hors tension et retirez la batterie.

Si le chargeur de batterie est mouillé, débranchez-le de la prise et contactez le distributeur de l'appareil photo ou un centre d'assistance Canon.

- **Utilisez uniquement la batterie recommandée.**
- **Évitez de placer la batterie à proximité d'une flamme ou en contact direct avec celle-ci.**
- **Débranchez régulièrement le cordon d'alimentation et, à l'aide d'un chiffon doux, éliminez la poussière accumulée sur la prise, sur l'extérieur de la prise secteur et autour.**
- **Ne manipulez jamais le cordon d'alimentation avec les mains humides.**
- **N'utilisez pas l'équipement de manière à dépasser la capacité nominale de la prise électrique ou des accessoires du câblage. Ne l'utilisez pas si le cordon d'alimentation ou la fiche sont endommagés, ou si la fiche n'est pas correctement enfoncée dans la prise.**
- **Évitez tout contact entre des objets métalliques (épingles ou clés, par exemple) ou des saletés et les bornes ou la fiche.**

La batterie pourrait exploser ou couler, entraînant une décharge électrique ou un incendie.

Vous pourriez vous blesser et détériorer l'environnement. En cas de fuite du liquide d'une batterie et de contact de l'acide de la batterie avec les yeux, la bouche, la peau ou les vêtements, rincez immédiatement avec de l'eau.

- **Éteignez l'appareil photo dans les lieux où son utilisation n'est pas autorisée.**

Les ondes électromagnétiques émises par l'appareil photo peuvent perturber le fonctionnement d'instruments électroniques ou d'autres appareils. Soyez prudent lors de l'utilisation de l'appareil photo dans des lieux où l'usage d'appareils électroniques est réglementé, tels que les avions et les centres hospitaliers.

- **Ne lisez pas le(s) CD-ROM fourni(s) dans un lecteur de CD qui ne prend pas en charge les CD-ROM de données.**

L'écoute d'un CD-ROM depuis un lecteur de CD audio via un casque peut entraîner des troubles auditifs en cas de niveau sonore élevé. La lecture de CD-ROM dans un lecteur de CD audio (lecteur de musique) pourrait en outre endommager les haut-parleurs.



Attention

Indique un risque de blessure.

- **Prenez soin de ne pas cogner l'appareil photo ni de l'exposer à des chocs violents lorsque vous le tenez par la dragonne.**

• **Veillez à ne pas cogner ni exercer de pression excessive sur l'objectif.**
Vous pourriez vous blesser ou endommager l'appareil photo.

- **Veillez à ne pas soumettre l'écran à des chocs violents.**

Si l'écran se fend, vous pourriez vous blesser avec les fragments brisés.

- **Lors de l'utilisation du flash, prenez garde de ne pas le recouvrir de vos doigts ou d'un tissu.**

Vous pourriez vous brûler ou endommager le flash.

- **Évitez d'utiliser, de placer ou de ranger le produit dans les lieux suivants :**

- Endroits directement exposés aux rayons du soleil
- Endroits susceptibles d'atteindre des températures supérieures à 40 °C
- Endroits humides ou poussiéreux

Les conditions précitées peuvent provoquer une fuite, une surchauffe ou une explosion de la batterie, entraînant un risque de décharge électrique, d'incendie, de brûlures ou d'autres blessures.

Des températures élevées risquent également de déformer le boîtier de l'appareil photo ou du chargeur de batterie.

- **Les effets de transition d'un diaporama peuvent occasionner une gêne en cas de visualisation prolongée.**

Attention

Indique un risque de dommages matériels.

- **Ne dirigez pas l'appareil photo vers des sources lumineuses intenses (soleil par une journée ensoleillée, par exemple).**

Vous risqueriez d'endommager le capteur.

- **Lorsque vous utilisez l'appareil photo sur la plage ou dans un endroit venteux, prenez soin de ne pas laisser pénétrer de la poussière ou du sable à l'intérieur de l'appareil.**

Cela pourrait en effet provoquer un dysfonctionnement du produit.

Précautions de sécurité

- **Dans le cas d'une utilisation normale, le flash peut dégager une légère fumée.**

Ce phénomène est dû à l'intensité élevée du flash, qui entraîne la combustion des poussières et des substances étrangères présentes sur l'avant de l'unité. Utilisez un chiffon doux pour retirer la saleté, les poussières ou les substances étrangères de la surface du flash afin d'éviter toute accumulation de chaleur et tout dégât au niveau de l'unité.

- **Retirez et rangez la batterie lorsque vous n'utilisez pas l'appareil photo.**

Si vous laissez la batterie dans l'appareil photo, une fuite risque d'engendrer des dommages matériels.

- **Avant de jeter la batterie, couvrez les bornes avec de l'adhésif ou un autre isolant.**

Tout contact avec d'autres éléments métalliques peut provoquer un incendie ou une explosion.

- **Débranchez le chargeur de batterie de la prise secteur lorsque la batterie est chargée ou si vous ne l'utilisez pas.**

- **Veillez à ne rien poser sur le chargeur de batterie (chiffon, par exemple) pendant la charge.**

Le fait de laisser le chargeur de batterie branché pendant une période prolongée peut entraîner sa surchauffe et une déformation, voire un incendie.

- **Évitez de placer la batterie à proximité d'animaux.**

Une morsure dans la batterie peut provoquer une fuite, une surchauffe ou une explosion, entraînant un risque d'incendie ou de blessures.

- **Ne vous asseyez pas avec l'appareil photo dans votre poche.**

Vous risqueriez de provoquer un dysfonctionnement de l'appareil ou d'endommager l'écran.

- **Lorsque vous rangez l'appareil photo dans votre sac, veillez à ce qu'aucun objet dur n'entre en contact avec l'écran.**

- **N'attachez pas d'objets durs à l'appareil photo.**

Vous risqueriez de provoquer un dysfonctionnement de l'appareil ou d'endommager l'écran.



Mise en route

Ce chapitre explique les préparatifs préalables à la prise de vue, comment prendre des photos en mode **AUTO** et comment visualiser et supprimer les images prises. La dernière partie de ce chapitre explique comment réaliser et visualiser des vidéos et comment transférer des images sur un ordinateur.

Fixation de la dragonne/prise en main de l'appareil photo

- Attachez la dragonne fournie et passez-la autour du poignet pour éviter de laisser tomber l'appareil photo lors de son utilisation.
- Lors de la prise de vue, gardez les bras le long du corps tout en tenant fermement l'appareil photo par les côtés. Veillez à ce que vos doigts ne soient pas devant le flash.

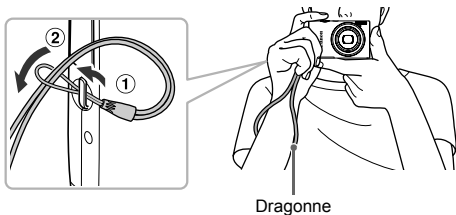

Charge de la batterie

Utilisez le chargeur fourni pour charger la batterie. Prenez soin de charger la batterie car elle est déchargée au moment de l'achat.

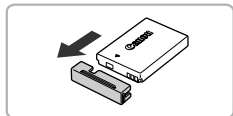

1 Retirez le couvercle-bornes.

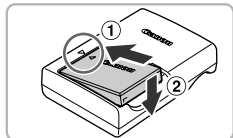

2 Insérez la batterie.

- Aligned les symboles ▲ de la batterie et du chargeur, puis insérez la batterie en la faisant glisser (①), puis en l'abaissant (②).

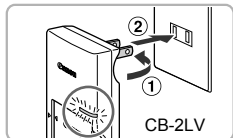

3 Chargez la batterie.

- **Pour le modèle CB-2LV :** Sortez la fiche (①) et branchez le chargeur sur une prise secteur (②).
- **Pour le modèle CB-2LVE :** Branchez le cordon d'alimentation sur le chargeur et l'autre extrémité sur une prise secteur.
- ▶ Le témoin de charge s'allume en orange et la charge commence.
- ▶ Le témoin de charge devient vert une fois la charge terminée. La charge dure environ 1 heures et 30 minutes.

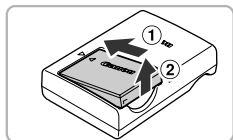
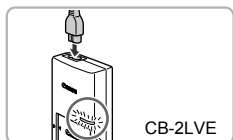

4 Retirez la batterie.

- Débranchez le chargeur de batterie de la prise secteur, puis retirez la batterie en la faisant glisser (①) et en la soulevant (②).



Afin de protéger la batterie et de prolonger sa durée de vie, ne la laissez pas en charge pendant plus de 24 heures d'affilée.



Nombre de prises de vue possibles

Nombre de prises de vue	Environ 220
Durée de lecture	Environ 5 heures

- Le nombre de prises de vue possibles est déterminé sur la base de la norme de mesure de la CIPA (Camera & Imaging Products Association).
- Dans certaines conditions de prise de vue, ce nombre peut être inférieur à celui indiqué ci-dessus.

Témoin de charge de la batterie

Une icône ou un message s'affiche à l'écran pour indiquer l'état de charge de la batterie.

Affichage	Résumé
	La charge est suffisante.
	La batterie est légèrement déchargée, mais la charge est suffisante.
 (rouge clignotant)	La batterie est presque déchargée. Chargez-la.
« Changer la batterie »	La batterie est vide. Rechargez-la.



Conseils d'utilisation de la batterie et du chargeur

- Chargez la batterie le jour où vous comptez l'utiliser ou la veille. Les batteries chargées se déchargent naturellement même si elles ne sont pas utilisées.

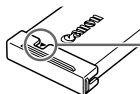

Si la batterie est chargée, placez le couvre-bornes de manière à ce que le symbole ▲ soit visible.

- Stockage de la batterie pour une période prolongée : Déchargez complètement la batterie et retirez-la de l'appareil photo. Mettez le couvre-bornes sur la batterie et rangez-la. Le stockage de la batterie pendant une période prolongée (environ un an) peut raccourcir sa durée de vie ou affecter ses performances.
- Il est également possible d'utiliser le chargeur de batterie à l'étranger. Le chargeur peut être utilisé dans les pays disposant d'une alimentation CA de 100 – 240 V (50/60 Hz). Si la fiche ne correspond pas à la prise, utilisez un adaptateur secteur vendu dans le commerce. N'utilisez pas de transformateurs électriques de voyage qui entraîneront un dysfonctionnement de l'appareil.
- La batterie peut présenter un gonflement. Ce phénomène est tout à fait normal et n'indique nullement un dysfonctionnement. Cependant, si le gonflement est tel que la batterie n'entre plus dans l'appareil photo, contactez le centre d'assistance Canon.
- Si la batterie se décharge rapidement même après avoir été rechargée, cela signifie qu'elle est en fin de vie. Achetez-en une nouvelle.

Cartes mémoire compatibles (vendues séparément)

Les cartes mentionnées ci-dessous peuvent être utilisées sans restriction de capacité.

- Cartes mémoire SD*
- Cartes mémoire SDHC*
- Cartes mémoire SDXC 
- Cartes MultiMediaCard
- Cartes mémoire MMC*plus*
- Cartes mémoire HC MMC*plus*
- Cartes Eye-Fi

* Cette carte mémoire est conforme aux normes SD. Certaines cartes peuvent ne pas fonctionner correctement selon la marque utilisée.



Selon la version du système d'exploitation de votre ordinateur, il se peut que les cartes mémoire SDXC ne soient pas reconnues même en cas d'utilisation d'un lecteur de carte disponible dans le commerce. Prenez soin de vérifier au préalable que votre système d'exploitation prend en charge les cartes mémoire SDXC.

À propos des cartes Eye-Fi

La compatibilité de ce produit avec les fonctions des cartes Eye-Fi (y compris le transfert sans fil) n'est pas garantie. En cas de problème avec une carte Eye-Fi, veuillez consulter le fabricant de la carte.

Veuillez noter également que dans de nombreux pays ou régions, l'utilisation de cartes Eye-Fi requiert un agrément. Sans agrément, l'usage de ces cartes n'est pas autorisé. En cas d'incertitude quant à l'agrément des cartes dans un lieu donné, veuillez consulter le fabricant de la carte.

Installation de la batterie et de la carte mémoire

Installez la batterie fournie et une carte mémoire (vendue séparément) dans l'appareil photo.

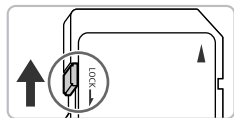

1 Vérifiez la position de la languette de protection contre l'écriture de la carte.

- Si la carte mémoire dispose d'une languette de protection contre l'écriture et que celle-ci est en position verrouillée, vous ne pourrez pas enregistrer de photos. Faites glisser la languette jusqu'à entendre un déclic.

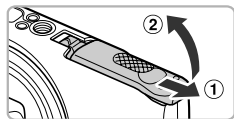

2 Ouvrez le couvercle.

- Faites glisser le couvercle (1) et ouvrez-le (2).

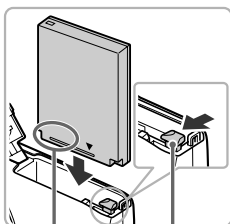

Bornes

Verrou de la batterie

3 Insérez la batterie.

- Appuyez sur le verrou de la batterie dans le sens de la flèche, puis insérez la batterie comme illustré jusqu'à ce qu'elle soit en place (vous devez entendre un déclic).
- Veillez à insérer la batterie dans le bon sens sans quoi elle ne se mettra pas en place correctement.

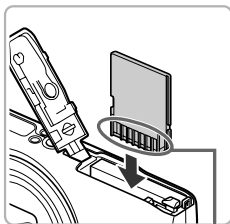

Bornes

4 Insérez la carte mémoire.

- Insérez la carte mémoire comme illustré jusqu'à ce qu'elle soit en place (vous devez entendre un déclic).
- Veillez à l'insérer dans le bon sens. L'insertion de la carte mémoire dans le mauvais sens risque d'endommager l'appareil photo.

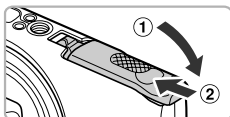

5 Fermez le couvercle.

- Fermez le couvercle (①) en le faisant glisser tout en exerçant une pression jusqu'à ce qu'il soit en place (vous devez entendre un déclic) (②).



Que faire si le message [Carte mémoire verrouillée] apparaît à l'écran ?

Les cartes mémoire SD, SDHC et SDXC et les cartes Eye-Fi disposent d'une languette de protection contre l'écriture. Si la languette est en position verrouillée, le message [Carte mémoire verrouillée] apparaît à l'écran et vous ne pouvez ni prendre de photos ni effacer d'images.

Retrait de la batterie et de la carte mémoire

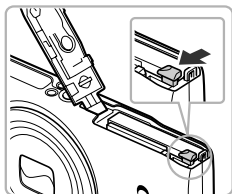

Retirez la batterie.

- Ouvrez le couvercle et appuyez sur le verrou de la batterie dans le sens de la flèche.
- ▶ La batterie sort de son logement.

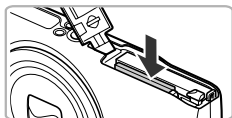

Retirez la carte mémoire.

- Appuyez sur la carte mémoire jusqu'à ce que vous entendiez un déclic, puis retirez-la délicatement.
- ▶ La carte mémoire sort de son logement.

Nombre de prises de vue par carte mémoire

Carte mémoire	4 Go	16 Go
Nombre de prises de vue	Environ 1231	Environ 5042

- Ces valeurs reposent sur les réglages par défaut.
- Le nombre de photos qu'il est possible de prendre varie en fonction des réglages de l'appareil photo, du sujet photographié et de la carte mémoire utilisée.



Est-il possible de vérifier le nombre de prises de vue disponibles ?

Vous pouvez vérifier le nombre de prises de vue disponibles lorsque l'appareil photo est en mode de prise de vue ([page 24](#)).

Nombre de prises de vue disponibles



Réglage de la date et de l'heure

L'écran des réglages Date/Heure s'affiche la première fois que vous mettez l'appareil photo sous tension. La date et l'heure enregistrées sur vos images étant basées sur ces réglages, prenez soin de les effectuer.

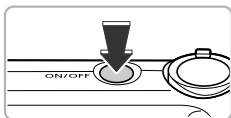

1 Mettez l'appareil photo sous tension.

- Appuyez sur la touche ON/OFF.
- ▶ L'écran Date/Heure s'affiche.

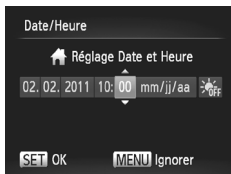

2 Réglez la date et l'heure.

- Appuyez sur les touches ◀▶ pour choisir une option.
- Appuyez sur les touches ▲▼ pour régler une valeur.



3 Terminez le réglage.

- Appuyez sur la touche .
- ▶ Une fois la date et l'heure réglées, l'écran Date/Heure se ferme.
- Appuyez sur la touche ON/OFF pour mettre l'appareil photo hors tension.





Réaffichage de l'écran Date/Heure

Réglez la date et l'heure correctes. Si vous n'avez pas réglé la date et l'heure, l'écran Date/Heure s'affiche chaque fois que vous mettez l'appareil photo sous tension.



Réglage de l'heure d'été

Si vous choisissez  à l'étape 2 et que vous appuyez sur les touches ▲▼ pour choisir , vous pourrez régler l'heure d'été (plus 1 heure).

Modification de la date et de l'heure

Vous pouvez modifier les réglages actuels de la date et de l'heure.

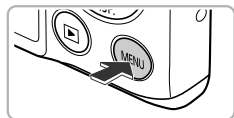

1 Affichez le menu.

- Appuyez sur la touche **MENU**.

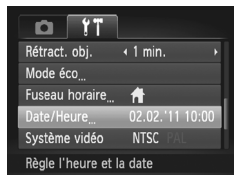

2 Choisissez [Date/Heure].

- Utilisez la commande de zoom pour choisir l'onglet **YT**.
- Appuyez sur les touches **▲▼** pour choisir [Date/Heure], puis sur la touche **FUNC SET**.

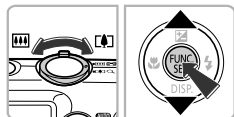

3 Modifiez la date et l'heure.

- Exécutez les étapes 2 et 3 de la [page 19](#) pour ajuster le réglage.
- Appuyez sur la touche **MENU** pour fermer le menu.



Pile de sauvegarde de la date

- L'appareil photo dispose d'une pile de sauvegarde de la date intégrée qui permet de conserver les réglages de date et d'heure pendant trois semaines après le retrait de la batterie.
- Lorsque vous insérez une batterie chargée ou que vous branchez un kit adaptateur secteur (vendu séparément, [page 38](#)), la pile de sauvegarde de la date se charge en 4 heures environ, même si l'appareil photo n'est pas sous tension.
- Lorsque la pile de sauvegarde de la date est déchargée, l'écran Date/Heure s'affiche à la mise sous tension de l'appareil photo. Exécutez les étapes de la [page 19](#) pour régler la date et l'heure.

Réglage de la langue d'affichage

Vous pouvez modifier la langue qui s'affiche à l'écran.

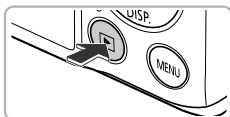

1 Activez le mode de lecture.

- Appuyez sur la touche .







2 Affichez l'écran des réglages.

- Appuyez sur la touche  et maintenez-la enfoncée, puis appuyez immédiatement sur la touche **MENU**.



English	Svenska	Türkçe
Deutsch	Español	繁體中文
Français	简体中文	한국어
Nederlands	Русский	മലയാളം
Dansk	Português	العربية
Suomi	Ελληνικά	Română
Italiano	Polski	فارسی
Norsk	Čeština	日本語
Українська	Magyar	

3 Réglez la langue d'affichage.

- Appuyez sur les touches     pour choisir une langue, puis sur la touche .
- Une fois la langue d'affichage définie, l'écran des réglages se ferme.



Que faire si l'horloge apparaît lorsque vous appuyez sur la touche  ?

L'horloge s'affiche si le délai entre le moment où vous appuyez sur les touches  et **MENU** à l'étape 2 est trop long. Si l'horloge s'affiche, appuyez sur la touche  pour la faire disparaître et exécutez à nouveau l'étape 2.



Pour modifier la langue d'affichage, vous pouvez également appuyer sur la touche **MENU** pour choisir [Langue] dans l'onglet .

Formatage des cartes mémoire

Toute carte mémoire neuve ou qui a été formatée dans un autre périphérique doit être formatée avec cet appareil photo. Le formatage (initialisation) d'une carte mémoire efface toutes les données qu'elle contient. Les données effacées ne pouvant plus être récupérées, soyez vigilant lors du formatage de la carte mémoire. Avant de procéder au formatage d'une carte Eye-Fi ([page 179](#)), prenez soin d'installer sur un ordinateur le logiciel présent sur la carte.

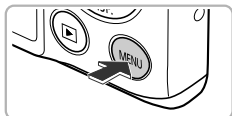

1 Affichez le menu.

- Appuyez sur la touche **MENU**.

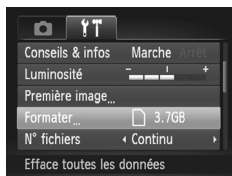

2 Choisissez [Formater].

- Utilisez la commande de zoom pour choisir l'onglet **↑↓**.
- Appuyez sur les touches **▲▼** pour choisir [Formater], puis sur la touche **FUNC. SET**.



3 Choisissez [OK].

- Appuyez sur les touches **◀▶** pour choisir [OK], puis sur la touche **FUNC. SET**.

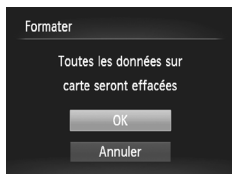

4 Formatez la carte mémoire.

- Appuyez sur les touches **▲▼** pour choisir [OK], puis sur la touche **FUNC. SET**.
- ▶ L'appareil photo formate la carte mémoire.

5 Terminez le formatage.

- ▶ Une fois le formatage terminé, le message [Formatage carte mémoire terminé] s'affiche à l'écran.
- Appuyez sur la touche .



Le formatage ou l'effacement des données d'une carte mémoire modifie les informations de gestion des fichiers sur la carte, mais ne garantit pas la suppression intégrale de son contenu. Soyez prudent lorsque vous déplacez ou éliminez une carte mémoire. Si vous vous débarrassez d'une carte mémoire, veillez à la détruire physiquement afin d'éviter toute fuite d'informations personnelles.



- La capacité totale de la carte mémoire affichée sur l'écran de formatage peut être inférieure à celle indiquée sur la carte mémoire.
- Effectuez un formatage simple (page 167) de la carte mémoire lorsque l'appareil photo ne fonctionne pas normalement, que la vitesse d'enregistrement/de lecture d'une carte mémoire a diminué, que la vitesse de prise de vue en continu diminue ou que l'enregistrement d'une vidéo s'interrompt brusquement.

Activation du déclencheur

Pour prendre des photos mises au point, appuyez d'abord légèrement sur le déclencheur (jusqu'à mi-course) pour effectuer la mise au point, puis appuyez à fond pour prendre la photo.

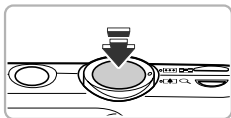

1 Appuyez jusqu'à mi-course (appuyez légèrement pour effectuer la mise au point).

- Appuyez légèrement jusqu'à ce que l'appareil photo émette deux signaux sonores et que les zones AF apparaissent à l'endroit de la mise au point.

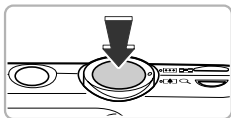

2 Appuyez à fond (appuyez à fond pour prendre la photo).

- ▶ L'appareil photo émet le son du déclencheur et prend la photo.
- La photo étant prise au moment où le son du déclencheur est émis, veillez à ne pas bouger l'appareil photo.

? La longueur du son du déclencheur peut-elle changer ?

- Dans la mesure où le temps nécessaire pour prendre une photo peut différer en fonction de la scène photographiée, la longueur du son du déclencheur peut varier.
- Si l'appareil photo ou le sujet bouge alors que le son du déclencheur est émis, l'image enregistrée risque d'être floue.



Si vous prenez une photo sans appuyer sur le déclencheur jusqu'à mi-course, il se peut que la mise au point ne s'effectue pas.

Prise de photos (Smart Auto)

L'appareil photo étant en mesure de déterminer le sujet et les conditions de prise de vue, vous pouvez le laisser sélectionner automatiquement les réglages les mieux adaptés à la scène et vous occuper uniquement de la prise de vue. L'appareil photo peut également détecter les visages et effectuer la mise au point sur ceux-ci, tout en réglant la couleur et la luminosité sur des niveaux optimaux.

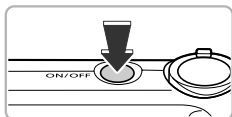

1 Mettez l'appareil photo sous tension.

- Appuyez sur la touche ON/OFF.
- ▶ L'écran d'accueil s'affiche.



2 Activez le mode **AUTO**.

- Positionnez le sélecteur de mode sur **AUTO**.
- Lorsque vous dirigez l'appareil photo vers le sujet, l'appareil émet un léger bruit pendant qu'il détermine la scène.
- ▶ L'icône de la scène sélectionnée apparaît dans le coin supérieur droit de l'écran.
- ▶ L'appareil photo effectue la mise au point sur les sujets détectés et affiche des cadres autour de ceux-ci.





Barre de zoom

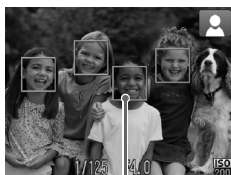
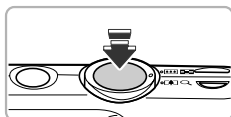

Zone AF

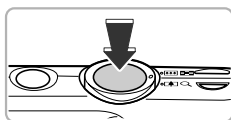

3 Composez la vue.

- Déplacez la commande de zoom vers (téléobjectif) pour effectuer un zoom avant sur le sujet et le faire apparaître plus grand. À l'inverse, déplacez-la vers (grand angle) pour effectuer un zoom arrière sur le sujet et le faire apparaître plus petit. (La barre de zoom qui indique la position du zoom apparaît à l'écran.)

4 Effectuez la mise au point.

- Appuyez sur le déclencheur jusqu'à mi-course pour effectuer la mise au point.
- ▶ Lorsque l'appareil photo effectue la mise au point, il émet deux signaux sonores et des zones AF apparaissent à l'endroit de la mise au point. Lorsque l'appareil photo effectue la mise au point sur plusieurs points, plusieurs zones AF apparaissent.

5 Prenez la photo.

- Appuyez à fond sur le déclencheur pour prendre la photo.
- ▶ L'appareil photo émet le son du déclencheur et prend la photo. Le flash se déclenche automatiquement si la luminosité est trop faible.
- ▶ L'image s'affiche à l'écran pendant environ deux secondes.
- Vous pouvez prendre une deuxième photo même si la première est toujours affichée en appuyant à nouveau sur le déclencheur.

? Scénarios divers

- **Que faire si la couleur et la luminosité des images ne correspondent pas à vos attentes ?**

L'icône de scène (page 187) qui s'affiche à l'écran ne correspond pas à la réalité de la scène. Dans ce cas, essayez de prendre la photo en mode **P** (page 83).

- **Que faire si des cadres blancs et gris apparaissent lorsque vous dirigez l'appareil photo vers un sujet ?**

Un cadre blanc s'affiche autour du visage ou du sujet principal détecté par l'appareil photo, et des cadres gris autour des autres. Les cadres suivent les sujets dans des limites spécifiques.

Cependant, si le sujet bouge, les cadres gris disparaissent et seul le cadre blanc reste.

- **Que faire si le cadre n'apparaît pas sur le sujet que vous souhaitez photographier ?**

Il se peut que l'appareil photo ne détecte pas le sujet et que des cadres apparaissent sur l'arrière-plan. Dans ce cas, essayez de prendre la photo en mode **P** (page 83).



- **Que faire si un cadre bleu apparaît lorsque vous appuyez sur le déclencheur jusqu'à mi-course ?**

Un cadre bleu apparaît lorsqu'un sujet en mouvement est détecté. La mise au point et l'exposition sont alors ajustées en continu (AF servo).



- **Que faire si l'icône  apparaît en clignotant ?**

Fixez l'appareil photo sur un trépied pour l'empêcher de bouger et de rendre l'image floue.



- **Que faire si l'appareil photo n'émet aucun son ?**

Le fait d'appuyer sur la touche  lors de la mise sous tension de l'appareil photo désactive tous les sons de l'appareil photo. Pour activer les sons, appuyez sur la touche **MENU** pour choisir l'option [Muet] dans l'onglet , puis appuyez sur les touches  pour choisir [Arrêt].

- **Que faire si l'image est sombre, même en cas de déclenchement du flash lors de la prise de vue ?**

Le flash n'atteint pas le sujet, qui est trop éloigné. La distance séparant le sujet de l'objectif est d'environ 50 cm – 3,5 m depuis l'extrémité de l'objectif en grand angle maximum () et d'environ 90 cm – 2,0 m depuis l'extrémité de l'objectif en téléobjectif maximum ()

- **Que faire si l'appareil photo émet un signal sonore lorsque vous appuyez sur le déclencheur jusqu'à mi-course ?**

Le sujet est trop près. Si l'appareil photo est en grand angle maximum (), éloignez-vous d'environ 3 m ou plus du sujet et prenez la photo. Éloignez-vous d'environ 90 cm ou plus si l'appareil photo est en téléobjectif maximum ()

- **Que faire si la lampe s'allume lorsque vous appuyez sur le déclencheur jusqu'à mi-course ?**

Pour réduire les yeux rouges et faciliter la mise au point, il arrive que la lampe s'allume lors de la prise de vue dans des endroits sombres.

- **Que faire si l'icône  clignote alors que vous essayez de prendre une photo ?**

Le flash est en cours de chargement. Vous pouvez prendre la photo une fois le chargement terminé.





Que faire si une icône apparaît dans le coin supérieur droit de l'écran ?

L'icône de la scène sélectionnée apparaît dans le coin supérieur droit de l'écran. Pour plus de détails sur les icônes qui apparaissent à l'écran, reportez-vous à la section « Icônes de scène » (page 187).



Choix du sujet sur lequel effectuer la mise au point (Suivi AF)

Appuyez sur la touche ▲ et, lorsque  apparaît sur l'écran, dirigez l'appareil photo de manière à positionner  sur le sujet sur lequel vous souhaitez effectuer la mise au point. Maintenez le déclencheur enfoncé à mi-course pour afficher une zone bleue à l'endroit où la mise au point et l'exposition seront conservées (AF servo). Appuyez à fond sur le déclencheur pour prendre la photo.

Affichage des images

Vous pouvez visualiser les images que vous avez prises sur l'écran.

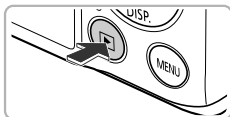



1 Activez le mode de lecture.

- Appuyez sur la touche .
- ▶ La dernière image prise s'affiche.



2 Choisissez une image.

- Appuyez sur la touche ◀ pour parcourir les images, de la plus récente à la plus ancienne.
- Appuyez sur la touche ▶ pour parcourir les images, de la plus ancienne à la plus récente.
- Maintenez les touches ◀▶ enfoncées pour afficher les images sur une même ligne, ce qui vous permettra d'effectuer une recherche rapide. Le fait d'appuyer sur la touche  permet de revenir au mode de lecture image par image (page 118).
- L'objectif se rétracte après environ 1 minute.
- Appuyez à nouveau sur la touche  lorsque l'objectif est rétracté pour mettre l'appareil photo hors tension.



Activation du mode de prise de vue

Appuyez sur le déclencheur jusqu'à mi-course lorsque vous êtes en mode de lecture pour faire basculer l'appareil photo en mode de prise de vue.

Effacement d'images

Vous pouvez choisir et effacer des images une par une. Veuillez noter qu'il est impossible de récupérer les images effacées. Avant d'effacer une image, assurez-vous que vous souhaitez vraiment la supprimer.

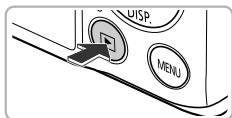

1 Activez le mode de lecture.

- Appuyez sur la touche .
- ▶ La dernière image prise s'affiche.











2 Choisissez l'image à effacer.

- Appuyez sur les touches  pour afficher l'image à effacer.



3 Effacez l'image.

- Appuyez sur la touche , puis sur les touches  pour choisir . Appuyez de nouveau sur la touche .
- ▶ [Effacer?] apparaît à l'écran.
- Appuyez sur les touches  pour choisir [Effacer], puis sur la touche .
- ▶ L'image affichée est effacée.
- Pour quitter sans effacer, appuyez sur les touches  pour choisir [Annuler], puis sur la touche .



Réalisation de vidéos

L'appareil photo est en mesure de déterminer le sujet et les conditions de prise de vue, et de sélectionner les réglages les mieux adaptés. Le son est enregistré en stéréo. Si vous filmez pendant une période prolongée, l'appareil photo risque de chauffer. Il ne s'agit pas d'un dysfonctionnement.



Durée restante



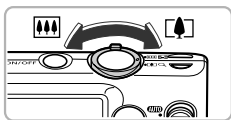

1 Choisissez le mode **AUTO**.

- Positionnez le sélecteur de mode sur **AUTO**.



2 composez la vue.

- Déplacez la commande de zoom vers  pour effectuer un zoom avant sur le sujet et le faire apparaître plus grand. À l'inverse, déplacez-la vers  pour effectuer un zoom arrière sur le sujet et le faire apparaître plus petit.

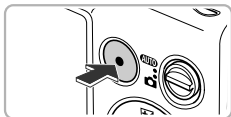

Temps écoulé

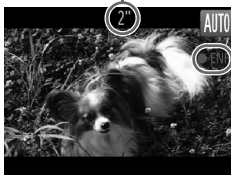

3 Enregistrez la vidéo.

- Appuyez sur la touche Vidéo.
- ▶ Des bandes noires apparaissent en haut et en bas de l'écran. Ces zones sont pas enregistrées.
- ▶ L'appareil photo émet un signal sonore, l'enregistrement démarre et [●Rec] et le temps écoulé s'affichent à l'écran.
- Dès que l'appareil photo commence à enregistrer, retirez le doigt de la touche Vidéo.
- Si vous changez la composition de la vue pendant que vous filmez, la mise au point, la luminosité et les tons sont automatiquement ajustés.

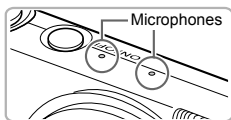

- Ne touchez pas les microphones pendant l'enregistrement.
- N'appuyez sur aucune touche en dehors de la touche Vidéo pendant l'enregistrement car le son des touches est enregistré dans la vidéo.

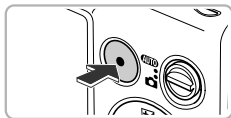

4 Arrêtez l'enregistrement.

- Appuyez à nouveau sur la touche Vidéo.
- ▶ L'appareil photo émet deux signaux sonores et interrompt l'enregistrement.
- ▶ La vidéo est enregistrée sur la carte mémoire.
- ▶ L'enregistrement s'interrompt automatiquement lorsque la carte mémoire est saturée.



Zoom pendant la réalisation d'une vidéo

Lorsque vous enregistrez une vidéo, déplacez la commande de zoom pour faire un zoom avant ou arrière sur le sujet. Les sons de fonctionnement sont toutefois enregistrés.



- Lorsque le sélecteur de mode est positionné sur **AUTO**, l'icône de la scène sélectionnée apparaît (page 187). Par contre, les icônes de mouvement ne s'affichent pas. Dans certaines conditions, l'icône qui apparaît ne correspond pas à la réalité de la scène.
- Lors de la prise de vue, si vous modifiez la composition et que la balance des blancs n'est pas optimale, appuyez sur la touche Vidéo pour interrompre l'enregistrement, puis redémarrez-le (uniquement lorsque la qualité d'image est réglée sur **1920** (page 112)).
- Vous pouvez réaliser des vidéos en appuyant sur la touche Vidéo, même lorsque le sélecteur de mode est positionné sur  (page 107).

Durée d'enregistrement

Carte mémoire	4 Go	16 Go
Durée d'enregistrement	Environ 14 min 34 s	Environ 59 min 40 s



- Ces durées sont calculées sur la base des réglages par défaut.
- La durée maximale de l'enregistrement vidéo est d'environ 10 minutes.
- Sur certaines cartes mémoire, l'enregistrement peut s'arrêter même si la durée maximale du clip n'a pas été atteinte. Il est recommandé d'utiliser des cartes mémoire de classe SD Speed Class 6 ou supérieure.

Lecture de vidéos

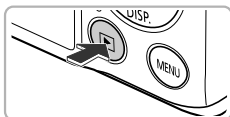
Vous pouvez visualiser les vidéos que vous avez enregistrées sur l'écran.





1 Activez le mode de lecture.

- Appuyez sur la touche .
- ▶ La dernière image prise s'affiche.
- ▶  s'affiche sur les vidéos.

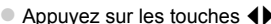

2 Choisissez une vidéo.







- Appuyez sur les touches  pour choisir une vidéo, puis sur la touche .

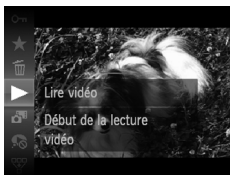

3 Lisez la vidéo.

- Appuyez sur les touches  pour choisir , puis appuyez sur la touche .
- ▶ L'appareil photo lit la vidéo.

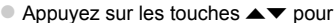

- Si vous appuyez sur la touche , la vidéo est suspendue et le panneau de commande des vidéos s'affiche. Appuyez sur les touches  pour choisir  (Lire), puis sur la touche  pour reprendre la lecture.
- Appuyez sur les touches  pour régler le volume.
- ▶ Une fois la vidéo terminée,  s'affiche.

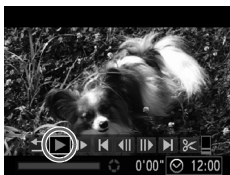

? Comment lire des vidéos sur un ordinateur ?

Installez le logiciel fourni ([page 33](#)).

- Lorsque vous regardez une vidéo sur un ordinateur, il peut arriver que des images soient ignorées, que la lecture soit saccadée et que le son s'arrête de manière inopinée, selon les capacités de l'ordinateur.
- Si vous utilisez le logiciel fourni pour copier la vidéo sur la carte mémoire, vous pourrez lire la vidéo correctement avec l'appareil photo. Pour une meilleure qualité de lecture, vous pouvez également connecter l'appareil photo à un téléviseur.

Transfert d'images sur un ordinateur pour l'affichage

Vous pouvez transférer les images prises avec l'appareil photo sur un ordinateur à l'aide du logiciel inclus et ensuite les afficher. Si vous utilisez déjà un logiciel fourni avec un autre appareil photo numérique compact de marque Canon, installez la version fournie sur le CD-ROM inclus pour écraser l'installation actuelle.

Configuration système requise

Windows

Système d'exploitation	Windows 7 Windows Vista Service Pack 1 et 2 Windows XP Service Pack 3
Modèle d'ordinateur	Les systèmes d'exploitation mentionnés ci-dessus doivent être préinstallés sur des ordinateurs avec ports USB intégrés.
Processeur	Pentium 1,3 GHz ou supérieur (images fixes), Core2 Duo 2,6 GHz ou supérieur (vidéos)
RAM	Windows 7 (64 bits) : 2 Go ou plus Windows 7 (32 bits), Windows Vista (64 bits, 32 bits) : 1 Go ou plus (images fixes), 2 Go ou plus (vidéos) Windows XP : 512 Mo ou plus (images fixes), 2 Go ou plus (vidéos)
Interface	USB
Espace libre sur le disque dur	ZoomBrowser EX : 200 Mo ou plus CameraWindow : 150 Mo ou plus* Movie Uploader pour YouTube : 30 Mo ou plus PhotoStitch : 40 Mo ou plus
Écran	1 024 x 768 pixels ou supérieur

* Sous Windows XP, Microsoft .NET Framework 3.0 ou une version ultérieure (max. 500 Mo) doit être installé. L'installation peut prendre un certain temps selon les capacités de votre ordinateur.

Macintosh

Système d'exploitation	Mac OS X (v10.5 – v10.6)
Modèle d'ordinateur	Les systèmes d'exploitation mentionnés ci-dessus doivent être préinstallés sur des ordinateurs avec ports USB intégrés.
Processeur	Processeur Intel (images fixes), Core 2 Duo 2,6 GHz ou supérieur (vidéos)
RAM	Mac OS X v10.6 : 1 Go ou plus (images fixes), 2 Go ou plus (vidéos) Mac OS X v10.5 : 512 Mo ou plus (images fixes), 2 Go ou plus (vidéos)
Interface	USB
Espace libre sur le disque dur	ImageBrowser : 250 Mo ou plus CameraWindow : 150 Mo ou plus Movie Uploader pour YouTube : 30 Mo ou plus PhotoStitch : 50 Mo ou plus
Écran	1 024 x 768 pixels ou supérieur

Préparatifs

Les explications suivantes sont basées sur Windows Vista et Mac OS X (v10.5).

1 Installez les logiciels.

Windows

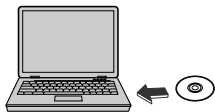

1 Placez le CD dans le lecteur de CD-ROM de l'ordinateur.

- Placez le CD-ROM fourni (CD-ROM DIGITAL CAMERA Solution Disk) (page 2) dans le lecteur de CD-ROM de l'ordinateur.



2 Démarrez l'installation.

- Cliquez sur [Installation rapide] et suivez les instructions à l'écran pour procéder à l'installation.
- Si la fenêtre [Contrôle de compte d'utilisateur] apparaît, suivez les instructions à l'écran pour procéder à l'installation.



③ Une fois l'installation terminée, cliquez sur [Redémarrer] ou [Terminer].

④ Retirez le CD-ROM.

- Retirez le CD-ROM lorsque le bureau réapparaît.

Macintosh

① Placez le CD dans le lecteur de CD-ROM de l'ordinateur.

- Placez le CD-ROM fourni (CD-ROM DIGITAL CAMERA Solution Disk) (page 2) dans le lecteur de CD-ROM de l'ordinateur.



② Démarrez l'installation.

- Double-cliquez sur  sur le CD.
- Cliquez sur [Installer] et suivez les instructions à l'écran pour procéder à l'installation.

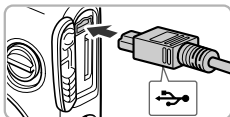

2 Connectez l'appareil photo à l'ordinateur.

- Mettez l'appareil photo hors tension.
- Ouvrez le couvre-bornes et insérez la fiche la plus fine du câble d'interface fourni (page 2) dans la borne de l'appareil photo dans le sens indiqué sur l'illustration.
- Insérez la fiche la plus grosse du câble d'interface dans l'ordinateur. Pour plus de détails sur la connexion, reportez-vous au mode d'emploi qui accompagne l'ordinateur.

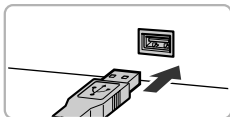

3 Mettez l'appareil photo sous tension.

- Appuyez sur la touche  pour mettre l'appareil photo sous tension.

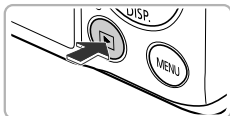

4 Ouvrez CameraWindow.

Windows

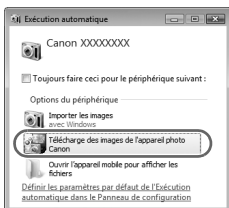

- Cliquez sur [Télécharge des images de l'appareil photo Canon].
- ▶ CameraWindow s'affiche.
- Si CameraWindow ne s'affiche pas, cliquez sur le menu [Démarrer] et choisissez [Tous les programmes], puis [Canon Utilities], [CameraWindow] et [CameraWindow].

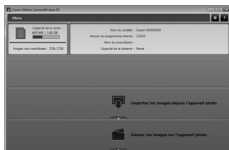

Macintosh



- ▶ CameraWindow apparaît lorsque vous établissez une connexion entre l'appareil photo et l'ordinateur.
- S'il n'apparaît pas, cliquez sur l'icône CameraWindow du Dock (barre qui apparaît au bas du bureau).



Sous Windows 7, procédez comme suit pour afficher CameraWindow.

- ① Cliquez sur  dans la barre des tâches.
- ② Dans l'écran qui s'affiche, cliquez sur le lien  pour modifier le programme.
- ③ Choisissez [Télécharge des images de l'appareil photo Canon], puis cliquez sur [OK].
- ④ Double-cliquez sur .

Transfert et affichage d'images



- Cliquez sur [Importer les images depuis l'appareil photo], puis sur [Importer les images non transférées].
- ▶ Toutes les images qui n'ont pas encore été transférées sont envoyées sur l'ordinateur. Les images transférées sont triées par date et enregistrées dans différents dossiers du dossier Images.
- Une fois le transfert d'images terminé, fermez CameraWindow.
- Mettez l'appareil photo hors tension et débranchez le câble.
- Pour plus de détails sur l'affichage des images à l'aide d'un ordinateur, reportez-vous au *Guide d'utilisation des logiciels*.



Vous pouvez transférer des images sans utiliser la fonction de transfert d'images du logiciel fourni simplement en connectant l'appareil photo à un ordinateur.

Vous rencontrerez toutefois certaines limites.

- Une fois l'appareil photo connecté à l'ordinateur, vous devrez peut-être patienter quelques minutes avant de pouvoir transférer des images.
- Il est possible que les images prises en orientation verticale soient transférées en orientation horizontale.
- Les paramètres de protection des images risquent d'être perdus au cours du transfert.
- Certains problèmes de transfert d'images ou des informations d'image peuvent survenir selon le système d'exploitation et les logiciels utilisés et la taille du fichier.
- Certaines fonctions du logiciel fourni peuvent ne pas être disponibles, notamment l'édition de vidéos et le transfert d'images vers l'appareil photo.

Accessoires

Fournis avec l'appareil photo



Dragonne WS-DC11



Batterie NB-4L avec couvercle-bornes*



Chargeur de batterie CB-2LV/CB-2LVE*



CD-ROM DIGITAL CAMERA Solution Disk

Câble AV stéréo AVC-DC400ST*

Câble d'interface IFC-400PCU*

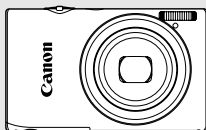

*Également disponible séparément.



Carte mémoire



Lecteur de carte USB



Windows/Macintosh

Imprimantes Canon compatibles PictBridge

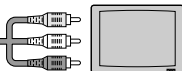

Téléviseur



Câble HDMI HTC-100



Téléviseur haute définition

Accessoires vendus séparément

Les accessoires suivants sont vendus séparément. Certains accessoires ne sont pas vendus dans certains pays ou peuvent ne plus être disponibles.

Alimentation

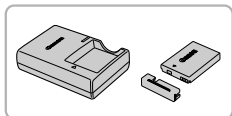

Chargeur de batterie CB-2LV/CB-2LVE

- Adaptateur pour charger la batterie NB-4L.

Batterie NB-4L

- Batterie lithium-ion rechargeable.

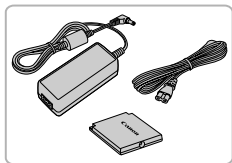

Kit adaptateur secteur ACK-DC60

- Ce kit vous permet de brancher l'appareil photo sur le secteur. Son utilisation est recommandée pour alimenter l'appareil photo pendant une période prolongée ou en cas de connexion à un ordinateur ou à une imprimante. Vous ne pouvez pas l'utiliser pour charger la batterie de l'appareil photo.



Le kit adaptateur secteur ACK-DC10 peut également être utilisé.



Utilisation des accessoires à l'étranger

Le chargeur de batterie et le kit adaptateur secteur peuvent être utilisés dans les pays disposant d'une alimentation CA de 100 – 240 V (50/60 Hz).

Si la fiche ne correspond pas à la prise, utilisez un adaptateur secteur vendu dans le commerce. N'utilisez pas de transformateurs électriques de voyage qui entraîneront un dysfonctionnement de l'appareil.

ATTENTION

RISQUE D'EXPLOSION EN CAS D'UTILISATION DES BATTERIES NON CONFORMES. REPORTEZ-VOUS AUX RÉGLEMENTATIONS LOCALES POUR L'ABANDON DES BATTERIES USAGÉES.

Autres accessoires

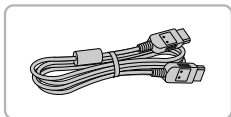

Câble HDMI HTC-100

- Utilisez ce câble pour relier l'appareil photo à la borne HDMI™ d'un téléviseur haute définition.



Boîtier étanche WP-DC41

- Utilisez ce boîtier pour prendre des photos sous l'eau jusqu'à une profondeur de 40 mètres (130 pieds), sous la pluie, sur une plage ou sur des pentes de ski.

Boîtier étanche WP-DC320L

- Utilisez ce boîtier pour prendre des photos sous l'eau jusqu'à une profondeur de 3 mètres (9,8 pieds), sous la pluie, sur une plage ou sur des pentes de ski.

Imprimantes



Série SELPHY



Imprimantes à jet d'encre

Imprimantes Canon compatibles PictBridge

- En connectant l'appareil photo à une imprimante Canon compatible PictBridge, vous pouvez imprimer des images sans recourir à un ordinateur. Pour plus d'informations, contactez votre revendeur Canon le plus proche.

L'utilisation d'accessoires d'origine Canon est recommandée.

Cet appareil photo numérique est conçu pour offrir des performances optimales avec des accessoires d'origine Canon. Canon décline toute responsabilité en cas de dommage subi par ce produit et/ou d'accidents (incendie, etc.) causés par le dysfonctionnement d'un accessoire d'une marque autre que Canon (fuite et/ou explosion de la batterie, par exemple). Veuillez noter que cette garantie ne s'applique pas aux réparations découlant du dysfonctionnement d'un accessoire d'une marque autre que Canon, même si vous demandez que ces réparations soient effectuées à votre charge.

2

En savoir plus

Ce chapitre présente les différentes parties de l'appareil photo, les éléments qui s'affichent à l'écran et les procédures de base.





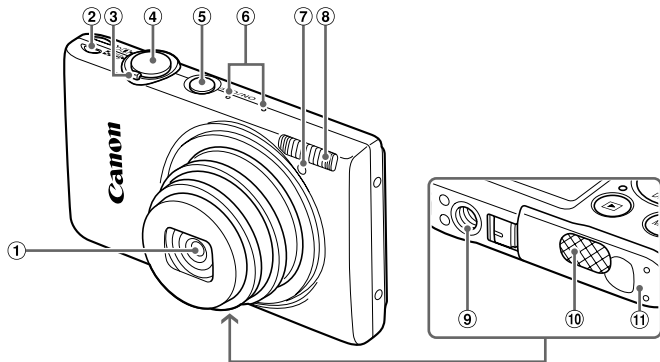

Guide des composants

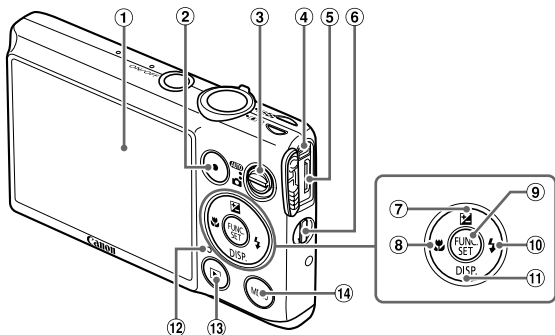

- ① Objectif
- ② Haut-parleur
- ③ Commande de zoom
Prise de vue :  (Téléobjectif) /
 (Grand angle) (pages 25, 29, 55)
Lecture : Q (Agrandissement) /
 (Index) (pages 118, 125)
- ④ Déclencheur (page 23)
- ⑤ Touche ON/OFF (page 19)
- ⑥ Microphones (page 30)
- ⑦ Lampe (pages 58, 77, 173)
- ⑧ Flash (pages 54, 85)
- ⑨ Douille de fixation du trépied
- ⑩ Couvre-bornes de l'adaptateur secteur
- ⑪ Couvercle du logement de la batterie et de la carte mémoire (page 16)



- ① Écran (écran LCD) (pages 44, 186, 188)
- ② Touche Vidéo (pages 29, 107)
- ③ Sélecteur de mode
- ④ Borne A/V OUT (sortie audio/vidéo) / DIGITAL (pages 34, 130, 152)
- ⑤ Borne HDMI (page 131)
- ⑥ Dispositif de fixation de la dragonne (page 13)
- ⑦  (Correction d'exposition) (page 85) / Touche ▲
- ⑧  (Macro) (page 94) / Touche ◀
- ⑨  Touche FUNC./SET (page 46)
- ⑩  (Flash) (pages 85, 103) / Touche ▶
- ⑪ **DISP.** (Affichage) (page 44) / Touche ▼
- ⑫ Indicateur (page 45)
- ⑬ Touche  (Lecture) (pages 27, 117)
- ⑭ Touche **MENU** (page 47)

Sélecteur de mode

Utilisez le sélecteur de mode pour changer de mode de prise de vue.

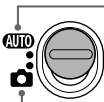
- 

Vous pouvez laisser l'appareil photo sélectionner les réglages pour une prise de vue entièrement automatique (page 24).
- Vous pouvez prendre une photo avec les réglages optimaux pour la scène en question (page 64) ou choisir vous-même les réglages afin de prendre différents types de photos (pages 53, 83).

Affichage à l'écran

Changement de l'affichage

Vous pouvez modifier l'affichage à l'écran à l'aide de la touche ▼. Reportez-vous à la [page 186](#) pour plus de détails sur les informations affichées à l'écran.

Prise de vue



Affichage d'informations



Aucune information affichée

Lecture



Aucune information affichée



Affichage simple



Affichage d'informations détaillées



Affichage de la vérification de la mise au point ([page 124](#))



Vous pouvez également faire basculer l'affichage en appuyant sur la touche ▼ au moment où l'image s'affiche juste après la prise de vue. Les informations simples ne s'afficheront toutefois pas. Vous pouvez modifier l'affichage qui apparaît en premier en appuyant sur la touche **MENU**, puis en choisissant [Lire info] dans l'onglet  ([page 174](#)).

Affichage à l'écran en cas de prise de vue dans l'obscurité

Lorsque vous effectuez des prises de vue dans l'obscurité, l'écran s'éclaircit automatiquement pour vous permettre de vérifier la composition (fonction d'affichage nocturne). La luminosité de l'image à l'écran peut toutefois différer de celle de l'image réelle enregistrée. Il est possible que des parasites apparaissent et que les mouvements du sujet semblent saccadés sur l'écran. L'image enregistrée n'est pas affectée.

Avertissement de surexposition lors de la lecture

En mode d'affichage d'informations détaillées (page 44), les zones surexposées de l'image clignotent sur l'écran.

Histogramme lors de la lecture

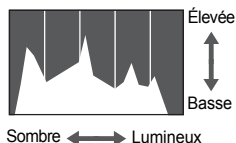

- Le graphique qui s'affiche en mode d'affichage d'informations détaillées (page 188) est un histogramme. L'axe horizontal montre la distribution de la luminosité d'une image et l'axe vertical le degré de luminosité. Plus la tendance est à droite, plus l'image est claire et, à l'inverse, plus la tendance est à gauche, plus l'image est sombre. L'histogramme vous permet ainsi d'évaluer l'exposition.

Indicateur

L'indicateur situé au dos de l'appareil photo (page 43) s'allume ou clignote selon l'état de celui-ci.

Couleur	État	État de fonctionnement
Vert	Allumé	Connecté à un ordinateur (page 34)/Affichage désactivé (page 171)
	Clignotant	Lors du démarrage de l'appareil photo, de l'enregistrement/lecture/transfert de données d'image, et de la prise de vue d'expositions longues (page 79)



Lorsque l'indicateur clignote en vert, veillez à ne pas mettre l'appareil photo hors tension, à ne pas ouvrir le couvercle du logement de la batterie et de la carte mémoire et à ne pas agiter ou secouer l'appareil photo. Vous risqueriez d'endommager les données d'image ou de provoquer un dysfonctionnement de l'appareil photo ou de la carte mémoire.

Menu FUNC. – Procédures de base

Le menu FUNC. vous permet de définir des fonctions courantes.
Les éléments et options de ce menu varient en fonction du mode de prise de vue ([pages 190 – 195](#)) ou de lecture ([page 200](#)).



1 Affichez le menu FUNC.

- Appuyez sur la touche



Options disponibles
Éléments de menu

2 Choisissez un élément du menu.

- Appuyez sur les touches ▲▼ pour choisir un élément de menu, puis appuyez sur la touche ou ►.
- Lorsque vous choisissez certains éléments de menu, l'écran change pour afficher d'autres options de menu.

3 Choisissez une option.

- Appuyez sur les touches ▲▼ pour choisir une option.
- Vous pouvez également choisir des réglages en appuyant sur la touche **MENU** au niveau des options qui affichent .
- Pour revenir aux éléments de menu, appuyez sur la touche ◀.



4 Terminez le réglage.

- Appuyez sur la touche .
- ▶ L'écran de prise de vue réapparaît et le réglage choisi s'affiche à l'écran.

MENU – Procédures de base

Les menus vous permettent de définir différentes fonctions. Les éléments de menu sont organisés dans différents onglets, notamment pour la prise de vue (📷) et la lecture (▶). Les éléments et options de ce menu varient en fonction du mode de prise de vue et de lecture (pages 196 – 199).

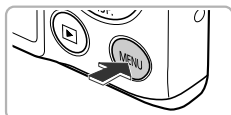

1 Affichez le menu.

- Appuyez sur la touche **MENU**.



2 Choisissez un onglet.

- Déplacez la commande de zoom ou appuyez sur les touches ◀▶ pour choisir un onglet.

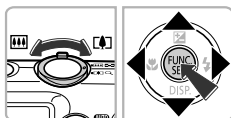

3 Choisissez un élément.

- Appuyez sur les touches ▲▼ pour choisir un élément.
- Certains éléments exigent que vous appuyiez sur la touche **FUNC SET** ou ▶ pour afficher un sous-menu dans lequel vous pourrez modifier le réglage.



4 Choisissez une option.

- Appuyez sur les touches ◀▶ pour choisir une option.

5 Terminez le réglage.

- Appuyez sur la touche **MENU** pour revenir à l'écran normal.

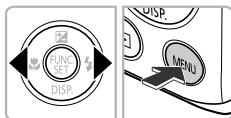

Modification des réglages audio

Vous pouvez désactiver ou régler le volume des sons de l'appareil photo.

Désactivation des sons

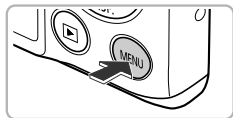

1 Affichez le menu.

- Appuyez sur la touche **MENU**.



2 Choisissez [Muet].

- Utilisez la commande de zoom pour choisir l'onglet **YT**.
- Appuyez sur les touches **▲▼** pour choisir [Muet], puis sur les touches **◀▶** pour choisir [Marche].
- Appuyez sur la touche **MENU** pour revenir à l'écran normal.

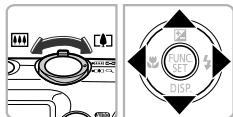

- Vous pouvez également désactiver les sons de l'appareil photo en maintenant la touche **▼** enfoncée et en mettant l'appareil photo sous tension.
- Si vous désactivez les sons de l'appareil photo, le son sera également désactivé lors de la lecture des vidéos ([page 31](#)). Si vous appuyez sur la touche **▲** lors de la lecture d'une vidéo, le son sera audible et vous pourrez régler le volume à l'aide des touches **▲▼**.

Réglage du volume

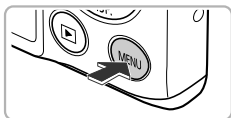

1 Affichez le menu.

- Appuyez sur la touche **MENU**.



2 Choisissez [Volume].

- Utilisez la commande de zoom pour choisir l'onglet **YT**.
- Appuyez sur les touches **▲▼** pour choisir [Volume], puis sur la touche **FUNC SET**.

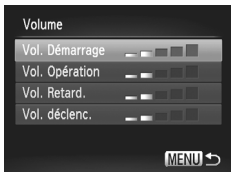

3 Modifiez le volume.

- Appuyez sur les touches **▲▼** pour choisir un élément, puis sur les touches **◀▶** pour régler le volume.
- Appuyez deux fois sur la touche **MENU** pour revenir à l'écran normal.

Réglage de la luminosité de l'écran

Il est possible de régler la luminosité de l'écran de deux manières.

Utilisation du menu

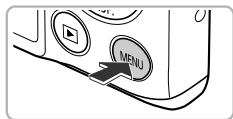

1 Affichez le menu.

- Appuyez sur la touche MENU.



2 Choisissez [Luminosité].

- Utilisez la commande de zoom pour choisir l'onglet **ŸŸ**.
- Appuyez sur les touches **▲▼** pour choisir [Luminosité].

3 Réglez la luminosité.

- Appuyez sur les touches **◀▶** pour régler la luminosité.
- Appuyez deux fois sur la touche **MENU** pour revenir à l'écran normal.

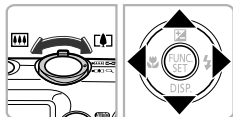

Utilisation de la touche ▼



- Appuyez sur la touche **▼** pendant plus d'une seconde.
- ▶ L'écran passe en luminosité maximale indépendamment du réglage défini dans l'onglet **ŸŸ**.
- Appuyez à nouveau sur la touche **▼** pendant plus d'une seconde pour rétablir la luminosité d'origine.



- La prochaine fois que vous mettez l'appareil photo sous tension, la luminosité de l'écran sera celle choisie sous l'onglet **ŸŸ**.
- Vous ne pouvez pas modifier la luminosité à l'aide de la touche **▼** si vous avez réglé la luminosité sur la valeur maximale dans l'onglet **ŸŸ**.

Réinitialisation des réglages par défaut de l'appareil photo

Si vous avez modifié un réglage par erreur, vous pouvez réinitialiser les réglages par défaut de l'appareil photo.

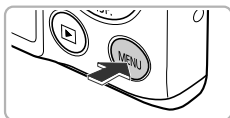

1 Affichez le menu.

- Appuyez sur la touche **MENU**.



2 Choisissez [Réinit. tout].

- Utilisez la commande de zoom pour choisir l'onglet **ŸŸ**.
- Appuyez sur les touches **▲▼** pour choisir [Réinit. tout], puis sur la touche **FUNC SET**.

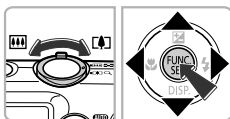

3 Réinitialisez les paramètres.

- Appuyez sur les touches **◀▶** pour choisir [OK], puis sur la touche **FUNC SET**.
- ▶ Les réglages par défaut de l'appareil photo sont restaurés.

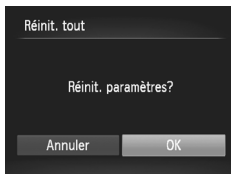

? Y a-t-il des fonctions qu'il est impossible de réinitialiser ?

- [Date/Heure] (page 20), [Langue] (page 21), [Système vidéo] (page 130), [Fuseau horaire] (page 171), de même que l'image enregistrée sous [Première image] (page 168) dans l'onglet **ŸŸ**.
- Les données enregistrées pour la balance des blancs personnalisée (page 86).
- Les couleurs qui ont été choisies sous Couleur contrastée (page 71) ou Permuter couleur (page 72).
- Les modes de prise de vue choisis lorsque le sélecteur de mode est réglé sur **📷** (pages 63, 107).

Fonction Mode éco (Extinction auto)

Pour économiser la batterie, l'écran se désactive et l'appareil photo s'éteint automatiquement après un certain temps d'inactivité.

Mode éco lors de la prise de vue

L'écran s'éteint environ 1 minute après la dernière manipulation de l'appareil photo. Environ 2 minutes après, l'objectif se rétracte et l'appareil photo s'éteint. Si l'écran est éteint mais que l'objectif ne s'est pas encore rétracté, appuyez sur le déclencheur jusqu'à mi-course (page 23) pour rallumer l'écran et poursuivre la prise de vue.

Mode éco lors de la lecture

L'écran s'éteint environ 5 minutes après la dernière manipulation de l'appareil photo.





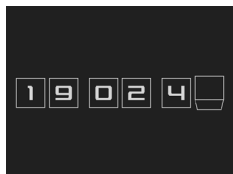

- Vous pouvez désactiver la fonction Mode éco (page 170).
- Vous pouvez régler la durée au terme de laquelle l'écran s'éteint (page 171).

Fonctions d'horloge

Vous pouvez voir l'heure actuelle.



- Appuyez sur la touche  et maintenez-la enfoncée.
- ▶ L'heure actuelle s'affiche.
- Si vous tenez l'appareil photo verticalement lorsque vous utilisez la fonction d'horloge, l'écran passe en affichage vertical. Appuyez sur les touches   pour modifier la couleur d'affichage.
- Appuyez à nouveau sur la touche  pour annuler l'affichage de l'horloge.



Lorsque l'appareil photo est éteint, maintenez la touche  enfoncée, puis appuyez sur la touche ON/OFF pour afficher l'heure.

3

Prise de vue avec des fonctions courantes

Ce chapitre explique comment utiliser les fonctions courantes, telles que le retardateur, et désactiver le flash.



- Ce chapitre part du principe que l'appareil photo est en mode **AUTO**. Lors de la prise de vue dans un autre mode, vérifiez les fonctions disponibles dans le mode en question ([pages 190 – 195](#)).

Désactivation du flash

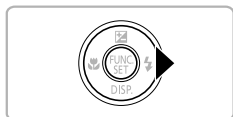

Vous pouvez prendre des photos avec le flash désactivé.



1 Appuyez sur la touche ►.



2 Choisissez ⚡.

- Appuyez sur les touches ◀▶ pour choisir ⚡, puis sur la touche .
- ▶ Une fois le réglage effectué, ⚡ apparaît à l'écran.
- Pour réactiver le flash, suivez les étapes ci-dessus pour choisir .



? Que faire si l'icône apparaît en clignotant ?

Lorsque vous appuyez sur le déclencheur jusqu'à mi-course en présence d'une faible luminosité et qu'il existe par conséquent un risque de bougé de l'appareil photo, l'icône  clignotante apparaît sur l'écran. Dans ce cas, fixez l'appareil photo sur un trépied pour l'empêcher de bouger.

Zoom avant rapproché sur des sujets (Zoom numérique)

Vous pouvez utiliser le zoom numérique pour effectuer un zoom maximum d'environ 20x et photographier ainsi des sujets trop éloignés pour être agrandis par le zoom optique.

Selon le réglage des pixels d'enregistrement (page 61) et le facteur de zoom utilisés, les images peuvent toutefois perdre en netteté (le facteur de zoom apparaît en bleu).

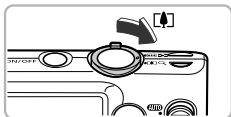

1 Déplacez la commande de zoom vers .

- Maintenez la commande dans cette position jusqu'à ce que le zoom s'arrête.
- ▶ Le zoom s'arrête lorsque le plus grand facteur de zoom possible sans détérioration de l'image est atteint. Le facteur de zoom s'affiche à l'écran lorsque vous relâchez la commande de zoom.

Facteur de zoom

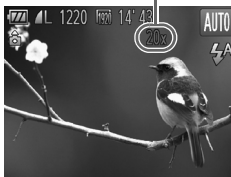

2 Déplacez-la à nouveau i.

- ▶ Le zoom numérique permet de faire un zoom avant encore plus rapproché sur le sujet.



Désactivation du zoom numérique

Pour désactiver le zoom numérique, appuyez sur la touche **MENU** pour choisir [Zoom numérique] dans l'onglet , puis choisissez [Arrêt].



La distance focale avec le zoom optique et le zoom numérique combinés est d'environ 24 – 480 mm, et de 24 – 120 mm avec le zoom optique seul (toutes les distances focales sont équivalentes au format 24x36 mm).

Téléconvertisseur numérique

La distance focale de l'objectif peut être augmentée d'un facteur d'environ 1,5x ou 2,0x. Il est ainsi possible d'utiliser une vitesse d'obturation plus rapide, ce qui rend le risque de bougé de l'appareil moins grand qu'avec le zoom (y compris le zoom numérique) pour un facteur de zoom identique.

Un réglage des pixels d'enregistrement (page 61) de **L** ou **M1** donnera cependant des images moins nettes (le facteur de zoom apparaît en bleu).

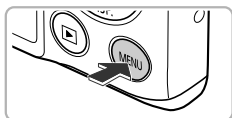

1 Affichez le menu.

- Appuyez sur la touche **MENU**.



2 Choisissez [Zoom numérique].

- Utilisez la commande de zoom pour choisir l'onglet .
- Appuyez sur les touches **▲▼** pour choisir [Zoom numérique].

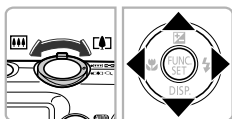

3 Choisissez le réglage.

- Appuyez sur les touches **◀▶** pour choisir un agrandissement.
- Appuyez sur la touche **MENU** pour valider le réglage et revenir à l'écran de prise de vue.
- ▶ L'affichage est agrandi et le facteur de zoom s'affiche à l'écran.
- Pour revenir au zoom numérique standard, choisissez [Zoom numérique] et l'option [Standard].



- Les distances focales respectives lors de l'utilisation des options [1.5x] et [2.0x] sont d'environ 26 – 180 mm et d'environ 48,0 – 240 mm (équivalent en format 24x36 mm).
- Il est impossible d'utiliser le téléconvertisseur numérique en combinaison avec le zoom numérique.
- Les vitesses d'obturation peuvent être les mêmes en téléobjectif maximum , et lors d'un zoom avant sur le sujet comme décrit à l'étape 2 de la page 55.

Insertion de la date et de l'heure

Vous pouvez insérer la date et l'heure de prise de vue dans le coin inférieur droit d'une photo. Une fois insérées, vous ne pouvez cependant plus les supprimer. Vérifiez donc au préalable que la date et l'heure sont correctement réglées ([page 19](#)).

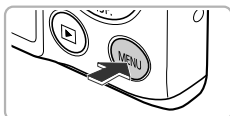

1 Affichez le menu.

- Appuyez sur la touche **MENU**.

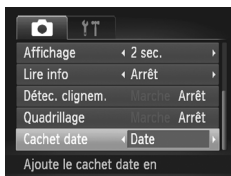

2 Choisissez [Cachet date].

- Utilisez la commande de zoom pour choisir l'onglet
- Appuyez sur les touches ▲▼ pour choisir [Cachet date].

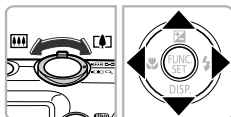

3 Choisissez le réglage.

- Appuyez sur les touches ◀▶ pour choisir [Date] ou [Date/heure].
- Appuyez sur la touche **MENU** pour valider le réglage et revenir à l'écran de prise de vue.
 - ▶ Une fois le réglage effectué, [DATE] apparaît à l'écran.



4 Prenez la photo.

- ▶ La date ou l'heure de prise de vue est enregistrée dans le coin inférieur droit de la photo.
- Pour restaurer le réglage d'origine, choisissez [Arrêt] à l'étape 3.



Vous pouvez insérer et imprimer la date de prise de vue dans des images sans date et heure intégrées en procédant comme suit. Cependant, si vous le faites pour des images avec date et heure intégrées, la date et l'heure risquent de s'imprimer deux fois.

- **Imprimez avec les réglages d'impression DPOF (page 159).**
- **Utilisez le logiciel fourni pour l'impression.**
Reportez-vous au *Guide d'utilisation des logiciels* pour plus de détails.
- **Imprimez à l'aide des fonctions de l'imprimante (page 151).**

Utilisation du retardateur

Le retardateur peut être utilisé pour prendre une photo de groupe incluant le photographe. L'appareil photo se déclenche environ 10 secondes après que le déclencheur a été enfoncé.

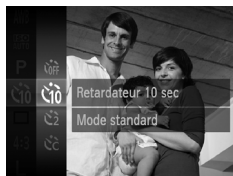

1 Choisissez C10 .

- Appuyez sur la touche FUNC SET , puis sur les touches \blacktriangle / \blacktriangledown pour choisir C OFF . Enfin, cliquez de nouveau sur la touche FUNC SET .
- Appuyez sur les touches \blacktriangle / \blacktriangledown pour choisir C10 , puis sur la touche FUNC SET .
- ▶ Une fois le réglage effectué, C10 apparaît à l'écran.

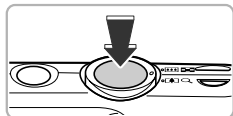

2 Enregistrez la vidéo.

- Appuyez sur le déclencheur jusqu'à mi-course pour effectuer la mise au point sur le sujet, puis enfoncez-le à fond.
- ▶ Lorsque le retardateur s'enclenche, la lampe clignote et l'appareil photo émet le son du retardateur.
- ▶ Deux secondes avant que le déclencheur s'active, la lampe et le signal sonore s'accroissent (la lampe reste allumée lorsque le flash se déclenche).



- Pour annuler la prise de vue avec le retardateur une fois que le décompte a commencé, appuyez sur la touche **MENU**.
- Pour restaurer le réglage d'origine, choisissez  à l'étape 1 de la [page 58](#).





Vous pouvez modifier l'intervalle et le nombre de prises de vue ([page 59](#)).

Utilisation du retardateur pour éviter l'effet de bougé de l'appareil photo

L'appareil photo se déclenche environ 2 secondes après que le déclencheur a été enfoncé, empêchant ainsi l'effet de bougé lorsque vous appuyez sur le déclencheur.



Choisissez .









- Exécutez l'étape 1 de la [page 58](#) pour choisir .
- ▶ Une fois le réglage effectué,  apparaît à l'écran.
- Exécutez l'étape 2 de la [page 58](#) pour prendre la photo.

Personnalisation du retardateur

Vous pouvez définir l'intervalle (0 – 30 secondes) et le nombre de prises de vue (1 – 10).



1 Choisissez .

- Appuyez sur la touche , puis sur les touches   pour choisir . Enfin, cliquez de nouveau sur la touche .
- Appuyez sur les touches   pour choisir , puis sur la touche **MENU**.

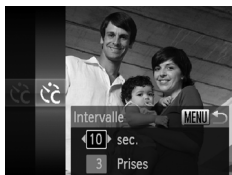

2 Choisissez les réglages.

- Appuyez sur les touches ▲▼ pour choisir [Intervalle] ou [Prises].
- Appuyez sur les touches ◀▶ pour choisir une valeur, puis sur la touche .
- Exécutez l'étape 2 de la [page 58](#) pour prendre la photo.

? Que faire si le nombre de vues est défini sur une valeur supérieure ou égale à 2 ?

- Les réglages d'exposition et de balance des blancs sont définis lors de la première prise de vue.
- Si le flash se déclenche ou que vous définissez un nombre de prises de vue élevé, l'intervalle de prise de vue peut être plus long que d'ordinaire.
- Si la carte mémoire est saturée, la prise de vue s'arrête automatiquement.



Si vous définissez un intervalle de plus de 2 secondes, la lampe et le son du retardateur s'accélèrent 2 secondes avant l'activation du déclencheur (la lampe reste allumée lorsque le flash se déclenche).

Modification des pixels d'enregistrement (taille de l'image)

Vous pouvez choisir parmi 4 réglages de pixels d'enregistrement.



1 Choisissez un réglage de pixels d'enregistrement.

- Appuyez sur la touche **FUNC. SET**, puis sur les touches **▲▼** pour choisir **L**, et à nouveau sur la touche **FUNC. SET**.

2 Choisissez une option.

- Appuyez sur les touches **▲▼** pour choisir une option, puis sur la touche **FUNC. SET**.
- ▶ Le réglage apparaît à l'écran.
- Pour restaurer le réglage d'origine, choisissez **L** aux étapes 1 et 2.



Modification du taux de compression (qualité d'image)

Vous avez le choix entre les 2 taux de compression (qualité d'image) suivants : **■** (Fin) et **■** (Normal).



1 Choisissez le taux de compression.

- Appuyez sur la touche **FUNC. SET**, puis sur les touches **▲▼** pour choisir **■**, et à nouveau sur la touche **FUNC. SET**.

2 Choisissez une option.

- Appuyez sur les touches **▲▼** pour choisir une option, puis sur la touche **FUNC. SET**.
- ▶ Le réglage apparaît à l'écran.
- Pour restaurer le réglage d'origine, choisissez **■** aux étapes 1 et 2.



Valeurs approximatives des pixels d'enregistrement et du taux de compression (pour le format d'image 4:3)

Pixels d'enregistrement	Taux de compression	Taille des données d'une image unique (taille approximative en Ko)	Nombre de prises de vue par carte mémoire (approximatif)	
			4 Go	16 Go
L (Élevée) 12M/4000x3000		3 084	1231	5042
		1 474	2514	10295
M1 (Moyenne 1) 6M/2816x2112		1 620	2320	9503
		780	4641	19007
M2 (Moyenne 2) 2M/1600x1200		558	6352	26010
		278	12069	49420
S (Basse) 0.3M/640x480		150	20116	82367
		84	30174	123550

- Les valeurs de ce tableau ont été mesurées selon des normes établies par Canon et peuvent varier en fonction du sujet, de la carte mémoire et des réglages de l'appareil photo.
- Les valeurs de ce tableau se basent sur un format d'image 4:3. Si vous modifiez le format d'image (page 90), vous pourrez prendre davantage de photos car la taille des données par image sera inférieure à celle des images au format 4:3. En revanche, les images au format **M2** 16:9, dont le réglage est de 1 920 x 1 080 pixels, ont une taille de données supérieure aux images au format 4:3.

Valeurs approximatives pour le format de papier (pour le format d'image 4:3)

A2 (420 x 594 mm)	L
A3 – A5 (297 x 420 - 148 x 210 mm)	
130 x 180 mm M2 Format carte postale 90 x 130 mm	

- S** Pour envoyer des images sous la forme de pièces jointes à des messages électroniques.

4

Ajout d'effets et prise de vue dans différentes conditions

Ce chapitre explique comment ajouter des effets et réaliser des prises de vue dans différents conditions.



Prise de vue dans différentes conditions

L'appareil photo sélectionne les réglages nécessaires en fonction des conditions dans lesquelles vous souhaitez photographier lorsque vous choisissez le mode adéquat.





1 Réglez l'appareil photo en mode .

- Positionnez le sélecteur de mode sur .



2 Choisissez un mode de prise de vue.

- Appuyez sur la touche , puis sur les touches ▲▼ pour choisir **P** et à nouveau sur la touche .
- Appuyez sur les touches ▲▼ pour choisir le mode souhaité, puis sur la touche .



3 Enregistrez la vidéo.



Réalisation de portraits (Portrait)

- Adoucit l'image lors de la réalisation de portraits.



Prises de vue d'enfants et d'animaux (Enfants & animaux)

- Permet de profiter de toutes les occasions de photographier des sujets en mouvement, comme des enfants ou des animaux.
- Éloignez-vous d'environ 1 m (3,3 pieds) ou plus du sujet et prenez la photo.



Réalisation de prises de vue nocturnes sans trépied (Nocturne manuel)

- Permet d'effectuer de magnifiques prises de vue de villes illuminées en associant plusieurs prises de vue en continu afin de réduire les bruits et le bougé de l'appareil photo.
- Pour les prises de vue avec trépied, il est conseillé de choisir le mode **AUTO** (page 24).

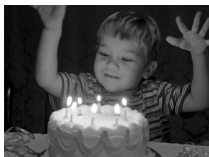

Prises de vue dans des conditions de faible luminosité (Basse lumière)

- Vous permet de prendre des photos dans des endroits peu éclairés en réduisant l'effet de bougé de l'appareil photo et le flou du sujet.



Prises de vue de personnes à la plage (Plage)

- Permet de prendre des photos de personnes à la plage sous un éclairage vif, avec une réverbération du soleil très forte.



Prises de vue sous l'eau (Sous-marin)

- Vous permet de prendre des photos aux couleurs naturelles de la vie aquatique et de scènes sous-marines lorsque l'appareil photo est utilisé en combinaison avec un boîtier étanche (vendu séparément) (page 39).
- Vous pouvez corriger le ton manuellement (page 87).



Prises de vue de feuillages (Feuillages)

- Permet de photographier des arbres et des feuilles (nouvelles pousses, feuilles mortes ou nouvelle floraison, par exemple) dans des couleurs éclatantes.







Prises de vue de personnes dans la neige (Neige)

- Permet de photographier avec des couleurs naturelles et lumineuses des personnes sur fond de neige.



En mode , tenez l'appareil photo fermement lors de la prise de vue car plusieurs images sont capturées les unes à la suite des autres.



- En mode , le réglage des pixels d'enregistrement est défini sur **M** (1984 x 1488 pixels).
- En mode ,  ou , les images peuvent perdre en finesse en raison de l'augmentation de la vitesse ISO ([page 88](#)) pour répondre aux conditions de prise de vue.
- Si le bougé de l'appareil photo est trop important lors de la prise de vue en mode , il se peut que l'appareil photo ne puisse pas associer les images ou que vous n'obteniez pas le résultat escompté en fonction des conditions de prise de vue.

Réalisation automatique de courts métrages (Résumé vidéo)

Vous pouvez réaliser un court métrage d'une journée en prenant simplement quelques images fixes.

Chaque fois que vous prenez une photo, la scène qui précède la prise de la photo est enregistrée comme une vidéo. Toutes les vidéos enregistrées ce jour seront enregistrées sous un fichier unique.



1 Choisissez .

- Exécutez les étapes 1 et 2 de la [page 64](#) pour choisir .

2 Enregistrez la vidéo.

- Appuyez à fond sur le déclencheur pour prendre une photo.
- ▶ Une vidéo d'environ 2 à 4 secondes est enregistrée juste avant que la photo soit prise.

? Que faire si la vidéo n'est pas enregistrée ?



Si vous prenez une photo immédiatement après avoir allumé l'appareil photo, sélectionnez le mode  ou effectuez toute autre manipulation; il n'est pas possible d'enregistrer une vidéo.



Lecture des vidéos réalisées en mode Résumé vidéo

Vous pouvez sélectionner les vidéos réalisées en mode  ([page 119](#)) par date pour la lecture.



- En mode **AUTO**, étant donné que vous réalisez également des vidéos lors de la prise d'images fixes, la batterie se décharge plus rapidement.
- La qualité d'image est réglée sur **640** pour les vidéos prises en mode .
- Dans les cas suivants, les vidéos seront enregistrées dans des fichiers séparés même si elles ont été prises le même jour en mode .
 - Si la taille du fichier vidéo atteint 4 Go ou si la durée d'enregistrement atteint environ 1 heure
 - Si la vidéo est protégée ([page 134](#))
 - Si le réglage du fuseau horaire a été modifié ([page 171](#))
 - Si un nouveau dossier a été créé ([page 170](#))
- Si vous manipulez l'appareil photo pendant l'enregistrement de la vidéo, les sons seront enregistrés.
- L'appareil photo ne lit pas les sons tels que ceux émis lorsque le déclencheur est enfoncé à mi-course ou lors de l'utilisation des commandes ou du retardateur ([page 166](#)).

Ajout d'effets lors de la prise de vue





Vous pouvez ajouter différents effets aux images lors de la prise de vue.

1 Choisissez un mode de prise de vue.

- Exécutez les étapes 1 et 2 de la [page 64](#) pour choisir un mode de prise de vue.

2 Enregistrez la vidéo.



Comme vous risquez de ne pas obtenir les résultats escomptés avec les photos prises dans les modes , , ,  et , il est conseillé de prendre quelques photos tests d'abord.



Prise de vue avec des couleurs vives (Super éclatant)

- Permet de prendre des photos aux couleurs intenses et éclatantes.



Prise de vue postérisées (Effet poster)

- Permet de prendre des photos ayant l'aspect d'une illustration ou d'un poster ancien.

Prise de vue avec un effet de très grand angle (Effet de très grand angle)

Permet de prendre une photo avec l'effet de distorsion obtenu avec un objectif à très grand angle.

1 Choisissez .

- Exécutez les étapes 1 et 2 de la [page 64](#) pour choisir .



2 Choisissez un niveau d'effet.

- Appuyez sur la touche **MENU** pendant plus d'une seconde.
- ▶ [Niveau d'effet] apparaît à l'écran.
- Appuyez sur les touches ◀▶ pour choisir un niveau d'effet, puis sur la touche **MENU**.
- ▶ Vous pouvez vérifier l'effet à l'écran.

3 Enregistrez la vidéo.

Prise de vue ressemblant à des miniatures (Effet miniature)

Rend floues des zones choisies en haut et en bas de l'image pour produire un effet de miniature.

1 Choisissez .

- Exécutez les étapes 1 et 2 de la [page 64](#) pour choisir .
- ▶ Un cadre blanc (représentant la zone qui restera nette) s'affiche à l'écran.



2 Choisissez la zone sur laquelle maintenir la mise au point.

- Appuyez sur la touche **MENU** pendant plus d'une seconde.
- Déplacez la commande de zoom pour modifier la taille du cadre et appuyez sur les touches ▲▼ pour modifier la position du cadre, puis appuyez sur la touche **MENU**.

3 Enregistrez la vidéo.



- Si vous appuyez sur les touches ◀▶ à l'étape 2, le cadre passe en orientation verticale et vous pouvez modifier la zone de mise au point en appuyant à nouveau sur les touches ◀▶. Appuyez sur la touche ▲▼ pour faire revenir le cadre à l'horizontale.
- Tenez l'appareil photo en position verticale pour modifier l'orientation du cadre.
- Assurez-vous de régler une vitesse de lecture avant de réaliser une vidéo avec effet miniature ([page 109](#)).

Modification de la couleur et de la prise de vue

Vous pouvez changer l'aspect d'une image lors de la prise de vue. Cependant, selon les conditions de prise de vue, il est possible que l'image manque de netteté ou que les couleurs ne donnent pas le résultat escompté.

Couleur contrastée

Vous pouvez choisir de garder une seule couleur et de remplacer les autres par du noir et blanc dans une composition.



Couleur enregistrée

1 Choisissez .

- Exécutez les étapes 1 et 2 de la [page 64](#) pour choisir .



2 Appuyez sur la touche MENU pendant plus d'une seconde.

- ▶ L'image inchangée et l'image avec l'effet Couleur contrastée s'affichent tour à tour.
- La couleur des réglages par défaut est le vert.

3 Spécifiez la couleur.

- Positionnez la zone centrale de manière à ce qu'elle soit remplie de la couleur souhaitée, puis appuyez sur la touche .
- ▶ La couleur spécifiée est enregistrée.

4 Spécifiez la plage de couleurs.

- Appuyez sur les touches   pour modifier la plage de couleurs à conserver.
- Choisissez une valeur négative pour limiter la plage de couleurs. Choisissez une valeur positive pour élargir la plage à des couleurs similaires.
- Appuyez sur la touche MENU pour valider le réglage et revenir à l'écran de prise de vue.



L'utilisation du flash peut donner des résultats inattendus dans ce mode.

Permuter couleur

Vous pouvez remplacer une couleur de l'image par une autre lors de l'enregistrement. Vous ne pouvez permuter qu'une seule couleur.

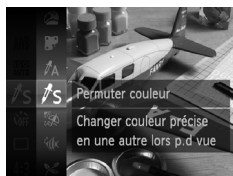

1 Choisissez .

- Exécutez les étapes 1 et 2 de la [page 64](#) pour choisir .



2 Appuyez sur la touche MENU pendant plus d'une seconde.

- ▶ L'image inchangée et l'image avec l'effet Permuter couleur s'affichent tour à tour.
- Par défaut, le vert est remplacé par du gris.



3 Spécifiez la couleur à permuter.

- Positionnez la zone centrale de manière à ce qu'elle soit remplie de la couleur souhaitée, puis appuyez sur la touche .
- ▶ La couleur spécifiée est enregistrée.



4 Spécifiez la couleur cible.

- Positionnez la zone centrale de manière à ce qu'elle soit remplie de la couleur souhaitée, puis appuyez sur la touche .
- ▶ La couleur spécifiée est enregistrée.

5 Spécifiez la plage de couleurs à permuter.

- Appuyez sur les touches ▲▼ pour ajuster la plage de couleurs à modifier.
- Choisissez une valeur négative pour limiter la plage de couleurs. Choisissez une valeur positive pour élargir la plage à des couleurs similaires.
- Appuyez sur la touche **MENU** pour valider le réglage et revenir à l'écran de prise de vue.



- L'utilisation du flash peut donner des résultats inattendus dans ce mode.
- Il peut arriver que l'image manque de netteté dans certaines conditions.

Prise de vue en mode monochrome

Vous pouvez prendre des photos en noir et blanc, en sépia ou en bleu et blanc.

1 Choisissez

- Exécutez les étapes 1 et 2 de la [page 64](#) pour choisir



2 Choisissez un ton.

- Appuyez sur la touche **MENU** pendant plus d'une seconde.
- ▶ [Ton] apparaît à l'écran.
- Appuyez sur les touches ◀▶ pour choisir un effet, puis sur la touche **MENU**.
- ▶ Vous pouvez vérifier le ton à l'écran.

3 Enregistrez la vidéo.

Noir et blanc	Permet de prendre des photos en noir et blanc.
Sépia	Permet de prendre des photos en tons sépia.
Bleu	Permet de prendre des photos en bleu et blanc.

Prise de vue avec un effet Toy Camera (Effet Toy Camera)

Cet effet assombrit et rend flous les coins de l'image, et modifie la couleur globale pour lui donner l'aspect d'une photographie prise avec un Toy Camera.

1 Choisissez .

- Exécutez les étapes 1 et 2 de la [page 64](#) pour choisir .



2 Choisissez un ton.

- Appuyez sur la touche **MENU** pendant plus d'une seconde.
- Appuyez sur les touches ◀▶ pour choisir un effet, puis sur la touche **MENU**.
- ▶ Vous pouvez vérifier la couleur à l'écran.

3 Enregistrez la vidéo.

Standard	Les images semblent avoir été prises avec un Toy Camera.
Chaud	Confère aux images un ton plus chaleureux que [Standard].
Froid	Confère aux images un ton plus froid que [Standard].

Détection des visages lors de la prise de vue (Obturateur intelligent)

Détection des sourires lors de la prise de vue

L'appareil photo se déclenche dès qu'il détecte un sourire, même si vous n'appuyez pas sur le déclencheur.



1 Choisissez 😊.

- Exécutez les étapes 1 et 2 de la [page 64](#) pour choisir , puis appuyez sur la touche **MENU** pendant plus d'une seconde.
- Appuyez sur les touches ◀▶ pour choisir 😊, puis sur la touche **MENU**.
- ▶ L'appareil photo passe en pause de prise de vue et [Détec. sourire activée] s'affiche à l'écran.

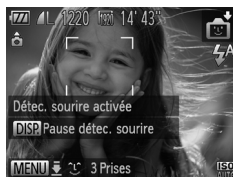

2 Dirigez l'appareil photo vers une personne.

- Chaque fois que l'appareil photo détecte un sourire, la lampe s'allume et il se déclenche.
- Appuyez sur la touche ▼ pour suspendre la détection des sourires. Appuyez à nouveau sur la touche ▼ pour la réactiver.

? Que faire si l'appareil photo ne détecte aucun sourire ?

Les sourires sont plus faciles à détecter si le sujet fait face à l'appareil photo et entrouvre la bouche pour laisser apparaître les dents.



Modification du nombre de prises de vue

Choisissez 😊 à l'étape 1, puis appuyez sur les touches ▲▼.





- Sélectionnez un autre mode lorsque vous avez terminé la prise de vue pour éviter que l'appareil photo se déclenche à chaque fois qu'il détecte un sourire.
- Vous pouvez également prendre une photo en appuyant sur le déclencheur.

Utilisation du retardateur avec détection des clignements

Dirigez l'appareil photo vers une personne et appuyez à fond sur le déclencheur. L'appareil photo se déclenche environ deux secondes après avoir détecté un clignement.



1 Choisissez .

- Exécutez les étapes 1 et 2 de la [page 64](#) pour choisir , puis appuyez sur la touche **MENU** pendant plus d'une seconde.
- Appuyez sur les touches ◀▶ pour choisir , puis sur la touche **MENU**.

2 composez la scène et appuyez sur le déclencheur jusqu'à mi-course.

- Vérifiez qu'un cadre vert apparaît autour du visage de la personne qui clignera.

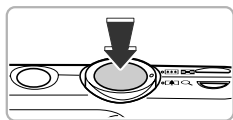

3 Appuyez à fond sur le déclencheur.

- ▶ L'appareil photo passe en pause de prise de vue et [Cligner pr prise photo] s'affiche à l'écran.
- ▶ La lampe clignote et le son du retardateur est émis.



4 Placez-vous face à l'appareil photo et clignez.

- ▶ Le déclencheur s'active environ 2 secondes après la détection d'un clignement chez la personne à l'intérieur du cadre.
- Pour annuler le décompte, appuyez sur la touche **MENU**.

? Que faire si l'appareil photo ne détecte aucun clignement ?

- Clignez lentement.
- Il peut arriver que le clignement ne soit pas détecté si les yeux sont couverts par des cheveux ou un chapeau, ou si le sujet porte des lunettes.



Modification du nombre de prises de vue

Choisissez  à l'étape 1, puis appuyez sur les touches ▲▼.





- Le fait de fermer les yeux est assimilé à un clignement.
- Si aucun clignement n'est détecté, le déclencheur s'active environ 15 secondes plus tard.
- Si aucun sujet n'est cadré lorsque vous appuyez à fond sur le déclencheur, l'appareil photo se déclenche dès qu'une personne entre dans le champ de cadrage et cligne.

Utilisation du retardateur avec détection des visages

Le déclencheur s'active environ deux secondes après que l'appareil photo a détecté un nouveau visage ([page 95](#)). Vous pouvez utiliser cette fonction pour prendre une photo de groupe incluant le photographe.



1 Choisissez .

- Exécutez les étapes 1 et 2 de la [page 64](#) pour choisir , puis appuyez sur la touche MENU pendant plus d'une seconde.
- Appuyez sur les touches ◀▶ pour choisir , puis sur la touche MENU.

2 Composez la scène et appuyez sur le déclencheur jusqu'à mi-course.

- Vérifiez qu'un cadre vert apparaît sur le visage du sujet principal et des cadres blancs sur les autres visages.

3 Appuyez à fond sur le déclencheur.

- ▶ L'appareil photo passe en pause de prise de vue et [Regarder vers l'appareil Pour lancer le décompte] s'affiche à l'écran.
- ▶ La lampe clignote et le son du retardateur est émis.

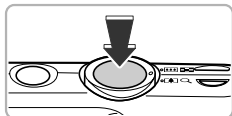



4 Rejoignez le groupe et regardez vers l'appareil photo.

- ▶ Lorsque celui-ci détecte un nouveau visage, la lampe et le signal sonore du retardateur s'accroissent (la lampe reste allumée lorsque le flash se déclenche) et le déclencheur s'active deux secondes plus tard.
- Pour annuler la prise de vue avec le retardateur une fois que le décompte a commencé, appuyez sur la touche **MENU**.



Modification du nombre de prises de vue

Choisissez  à l'étape 1, puis appuyez sur les touches **▲▼**.



Le déclencheur s'active environ 15 secondes plus tard, même si votre visage n'est pas détecté au moment où vous rejoignez le groupe.

Prise de vue d'expositions longues

Vous pouvez régler la vitesse d'obturation dans une plage comprise entre 1 et 15 secondes afin de photographier des expositions longues. Fixez toutefois l'appareil photo sur un trépied afin d'empêcher l'appareil de bouger et de rendre l'image floue.



1 Choisissez .

- Exécutez les étapes 1 et 2 de la [page 64](#) pour choisir .

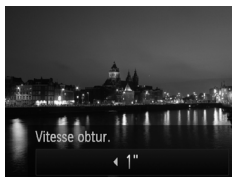

2 Choisissez la vitesse d'obturation.

- Appuyez sur la touche ▲.
- Appuyez sur les touches ◀▶ pour choisir la vitesse d'obturation, puis sur la touche .

3 Vérifiez l'exposition.

- Lorsque vous appuyez sur le déclencheur jusqu'à mi-course, l'exposition correspondant à la vitesse d'obturation choisie s'affiche à l'écran.



- La luminosité de l'image peut différer de celle obtenue dans l'écran de l'étape 3 lorsque le déclencheur était enfoncé à mi-course.
- Si vous choisissez une vitesse d'obturation de 1,3 seconde ou moins, l'appareil photo traite les images pour éliminer les éventuels parasites. Un certain délai de traitement peut être nécessaire avant la prochaine prise de vue.
- Pour les prises de vue avec trépied, il est conseillé de régler l'option [Mode Stabilisé] sur [Arrêt] ([page 175](#)).



Si le flash se déclenche, l'image risque d'être surexposée. Dans ce cas, réglez le flash sur  et prenez la photo.

Prise de vue en continu à haute vitesse (Rafale à grande vitesse)

Vous pouvez effectuer des prises de vue en continu à une vitesse maximale d'environ 8,0 images/seconde lorsque vous enfoncez le déclencheur à fond et le maintenez.

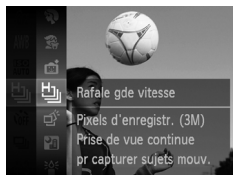

1 Choisissez .

- Exécutez les étapes 1 et 2 de la [page 64](#) pour choisir .

2 Enregistrez la vidéo.

- ▶ Tant que vous maintenez le déclencheur enfoncé, l'appareil photo continue de prendre des images successives.



- Le réglage des pixels d'enregistrement est défini sur **M** (1984 x 1488 pixels).
- La mise au point, la luminosité et la balance des blancs sont réglées lors de la première prise de vue.
- Selon les conditions de prise de vue, les réglages de l'appareil photo et la position du zoom, l'appareil photo peut arrêter momentanément de prendre des photos ou la vitesse de prise de vue peut ralentir.
- Plus le nombre d'images augmente, plus la vitesse de prise de vue risque de ralentir.

Images affichées pendant la lecture

Chaque jeu d'images continues devenant un groupe unique, seule la première image capturée dans ce groupe s'affiche. **SET**  apparaît dans le coin supérieur gauche de l'écran pour indiquer que l'image fait partie d'un groupe.



Si vous effacez une image appartenant à un groupe ([page 138](#)), toutes les images de ce groupe sont également supprimées. Soyez donc prudent au moment d'effacer.



- Si vous souhaitez lire des images de manière individuelle ([page 126](#)), vous pouvez annuler le regroupement ([page 127](#)).
- La protection ([page 134](#)) d'une image appartenant à un groupe entraîne la protection de toutes les images de ce groupe.
- Pour lire des images appartenant à un groupe en mode de lecture filtrée ([page 120](#)) ou de défilement intelligent ([page 128](#)), vous pouvez annuler temporairement le regroupement et lire les images de manière individuelle.
- Les images appartenant à un groupe ne peuvent pas être marquées comme favoris ([page 140](#)), être modifiées ([pages 145 – 150](#)), être classées ([page 142](#)), être imprimées ([page 152](#)) et il n'est pas possible de définir le nombre de copies de ces images à imprimer ([page 161](#)).
Lisez les images appartenant à un groupe de manière individuelle ([page 126](#)) ou annulez le regroupement ([page 127](#)) avant d'essayer ce qui précède.

Capture d'expressions du visage optimales (Sélection de la plus belle image)

L'appareil photo prend 5 photos successives et détecte ensuite différents aspects de la prise de vue, dont les expressions du visage, et enregistre uniquement la plus belle image.



1 Choisissez .

- Exécutez les étapes 1 et 2 de la [page 64](#) pour choisir .

2 Enregistrez la vidéo.

- ▶ Lorsque vous enfoncez le déclencheur à fond, l'appareil photo prend 5 photos successives mais n'en enregistre qu'une.





- Le réglage des pixels d'enregistrement est défini sur **M** (1984 x 1488 pixels).
- La mise au point, la luminosité et la balance des blancs sont réglées lors de la première prise de vue.
- Selon les conditions de prise de vue, il est possible que vous n'obteniez pas les résultats attendus.

Prise de vue avec assemblage

Les sujets très larges peuvent être divisés en plusieurs vues, qui seront ensuite fusionnées sur un ordinateur à l'aide du logiciel fourni afin de créer une image panoramique.

1 Choisissez ou .

- Exécutez les étapes 1 et 2 de la [page 64](#) pour choisir  ou .

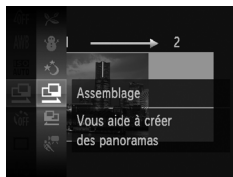

2 Prenez la première photo.

- ▶ L'exposition et la balance des blancs sont réglées lors de la première prise de vue.



3 Prenez les autres photos.

- Lorsque vous prenez la deuxième photo, faites-la chevaucher une partie de la première photo.
- Les différences mineures dans les parties qui se chevauchent seront corrigées au moment de l'assemblage des images.
- Vous pouvez enregistrer jusqu'à 26 photos à l'aide des mêmes opérations.

4 Terminez la prise de vue.

- Appuyez sur la touche .



5 Assemblez les images sur un ordinateur.

- Pour plus de détails sur l'assemblage des images, reportez-vous au *Guide d'utilisation des logiciels*.





Cette fonction n'est pas disponible lorsqu'un téléviseur est utilisé en guise d'écran ([page 105](#)).

5

Sélection manuelle des réglages

Dans ce chapitre, vous allez découvrir les différentes fonctions du mode **P** qui vous permettront d'améliorer progressivement vos prises de vue.



- Ce chapitre part du principe que vous avez positionné le sélecteur de mode sur  et que l'appareil photo est en mode **P**.
- **P** signifie Programme d'exposition automatique.
- Avant de tenter de prendre des photos avec une fonction décrite dans ce chapitre dans un mode autre que **P**, vérifiez si la fonction est disponible dans le mode en question ([pages 190 – 197](#)).
- La section « Correction manuelle de la balance des blancs » ([page 87](#)) part du principe que l'appareil photo est en mode .

Prise de vue en mode Programme d'exposition automatique

Vous pouvez choisir les réglages pour diverses fonctions selon vos préférences en matière de prise de vue.

AE est l'acronyme anglais de « Auto Exposure » (Exposition automatique).

La plage de mise au point est d'environ 5 cm (2,0 pouces) – infini en grand angle maximum (☐), et d'environ 90 cm (3,0 pieds) – infini en téléobjectif maximum (☐).



1 Activez le mode **P**.

- Exécutez les étapes 1 et 2 de la [page 64](#) pour choisir **P**.

2 Ajustez les réglages en fonction de vos objectifs ([pages 85 – 105](#)).

3 Enregistrez la vidéo.

? Que faire si la vitesse d'obturation et la valeur d'ouverture s'affichent en orange ?

Si l'appareil photo ne parvient pas à obtenir une exposition correcte lorsque vous appuyez sur le déclencheur jusqu'à mi-course, la vitesse d'obturation et la valeur d'ouverture s'affichent en orange. Essayez les réglages suivants pour obtenir une exposition correcte.

- Activez le flash ([page 85](#))
- Choisissez une vitesse ISO supérieure ([page 88](#))

Réglage de la luminosité (Correction de l'exposition)

Vous pouvez régler l'exposition standard définie par l'appareil photo par incréments d'1/3 d'arrêt dans une plage comprise entre -2 et +2.

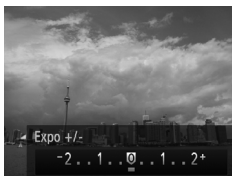



1 Activez le mode de correction de l'exposition.

- Appuyez sur la touche ▲.

2 Réglez la luminosité.

- Tout en regardant l'écran, appuyez sur les touches ◀▶ pour régler la luminosité, puis sur la touche .
- ▶ La valeur de correction d'exposition s'affiche à l'écran.

Activation du flash

Vous pouvez régler le flash pour qu'il se déclenche à chaque prise de vue. La distance séparant le sujet de l'objectif est d'environ 50 cm – 3,5 m (1,6 – 11,5 pieds) en grand angle maximum () , et d'environ 90 cm – 2 m (3,0 – 6,6 pieds) en téléobjectif maximum () .



Choisissez ⚡.



- Appuyez sur la touche ▶, puis sur les touches ◀▶ pour choisir ⚡ et enfin sur la touche .
- ▶ Une fois le réglage effectué, ⚡ apparaît à l'écran.

Réglage de la balance des blancs

La fonction de balance des blancs règle la balance des blancs optimale pour obtenir des couleurs naturelles correspondant aux conditions de prise de vue.









1 Choisissez la fonction de balance des blancs.

- Appuyez sur la touche , puis sur les touches ▲▼ pour choisir **AWB**. Enfin, cliquez de nouveau sur la touche .

2 Choisissez une option.

- Appuyez sur les touches ▲▼ pour choisir une option, puis sur la touche .
- ▶ Le réglage apparaît à l'écran.

 Auto	Définit automatiquement la balance des blancs optimale en fonction des conditions de prise de vue.
 Lum.Naturel.	Pour la prise de vue en extérieur dans de bonnes conditions climatiques.
 Ombragé	Pour la prise de vue par temps nuageux, couvert ou dans la pénombre.
 Lum.Tungsten	Pour la prise de vue avec éclairage par lampes à incandescence ou par ampoules fluorescentes (longueur d'onde 3).
 Lum.Fluo	Pour la prise de vue avec éclairage fluorescent blanc-chaud, fluorescent blanc-froid et blanc-chaud (longueur d'onde 3).
 Lum.Fluo H	Pour la prise de vue avec éclairage fluorescent de type lumière du jour ou lumière du jour (longueur d'onde 3).
 Personnalisé	Pour le réglage manuel d'une balance des blancs personnalisée.

Balance des blancs personnalisée

Vous pouvez régler la balance des blancs en fonction de la source de lumière à l'endroit de la prise de vue. Assurez-vous de définir une balance des blancs inférieure à celle de la source de lumière de la scène photographiée.

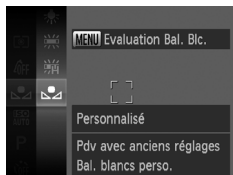

- À l'étape 2 ci-dessus, choisissez .
- Assurez-vous qu'un sujet de couleur blanche unie remplit l'écran tout entier, puis appuyez sur la touche **MENU**.
- ▶ La teinte de l'écran change lors du réglage d'une balance des blancs.



Si vous modifiez les réglages de l'appareil photo après avoir enregistré les données de balance des blancs, les tons risquent de ne pas être corrects.

Correction manuelle de la balance des blancs



Vous pouvez corriger la balance des blancs manuellement en mode  (page 65). Ce réglage a le même effet qu'un filtre de compensation des couleurs vendu dans le commerce.

1 Choisissez .

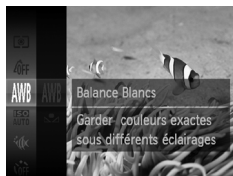
- Exécutez les étapes 1 et 2 de la page 64 pour choisir .



2 Choisissez la balance des blancs.

- Appuyez sur la touche , puis sur les touches ▲▼ pour choisir AWB, et enfin sur la touche .



3 Effectuez le réglage.

- Déplacez la commande de zoom et ajustez la valeur de correction, B ou A.
- Appuyez sur la touche .



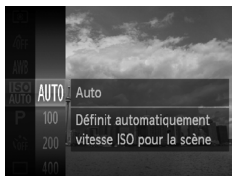

- B correspond à bleu et A à orange.
- Vous pouvez également corriger la balance des blancs manuellement en enregistrant les données de la balance des blancs personnalisée et en exécutant les étapes ci-dessus (page 86).
- Si vous modifiez le réglage de balance des blancs à l'étape 2 après avoir ajusté le niveau de correction, ces ajustements sont conservés. Ils seront toutefois réinitialisés si des données de balance des blancs personnalisées sont enregistrées.

Modification de la vitesse ISO







1 Choisissez la vitesse ISO.

- Appuyez sur la touche , puis sur les touches ▲▼ pour choisir . Enfin, cliquez de nouveau sur la touche .

2 Choisissez une option.

- Appuyez sur les touches ▲▼ pour choisir une option, puis sur la touche .
- ▶ Le réglage apparaît à l'écran.

	Règle automatiquement la vitesse ISO en fonction des conditions et du mode de prise de vue.	
	Basse ↑ ↓ Élevée	Pour la prise de vue en extérieur dans de bonnes conditions climatiques.
		Pour la prise de vue par temps nuageux ou dans la pénombre.
		Pour la prise de vue nocturnes ou dans des intérieurs sombres.



Modification de la vitesse ISO

- La réduction de la vitesse ISO permet d'obtenir des images plus nettes, mais dans certaines conditions de prise de vue, elle peut accroître le risque d'images floues.
- L'augmentation de la vitesse ISO se traduit par une vitesse d'obturation plus élevée, réduit le flou de l'image et permet au flash d'atteindre des distances supérieures pour éclairer le sujet. Les images peuvent toutefois sembler manquer de netteté.







Lorsque l'appareil photo est réglé sur , vous pouvez appuyer sur le déclencheur jusqu'à mi-course pour afficher la vitesse ISO réglée automatiquement.

Correction de la luminosité et de la prise de vue (i-contraste)

L'appareil photo peut détecter les zones d'une scène (visages ou arrière-plans, par exemple) trop claires ou trop sombres et les ajuster de façon à obtenir la luminosité optimale lors de la prise de vue. En outre, lorsque l'image d'ensemble manque de contraste, l'appareil photo la corrige automatiquement pour plus de netteté lors de la prise de vue.



Choisissez [i-contraste].

- Appuyez sur la touche **MENU** pour choisir [i-contraste] sous l'onglet , puis appuyez sur les touches   pour choisir [Auto].
- ▶ Une fois le réglage effectué,  apparaît à l'écran.





- Dans certaines conditions, il peut arriver que l'image manque de netteté ou qu'elle ne soit pas correctement corrigée.
- Vous pouvez corriger les images enregistrées ([page 149](#)).

Modification du format d'image

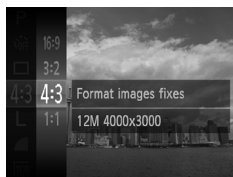
Vous pouvez modifier le rapport largeur-hauteur d'une image.



1 Choisissez 4:3.

- Appuyez sur la touche , puis sur les touches ▲▼ pour choisir 4:3, et à nouveau sur la touche .

2 Choisissez une option.

- Appuyez sur les touches ▲▼ pour choisir une option, puis sur la touche .
- ▶ Une fois le réglage effectué, le format d'image de l'écran change.

16:9	Même format d'image que sur les téléviseurs HD, utilisé pour l'affichage sur des téléviseurs HD à écran large.
3:2	Même format d'image que pour le format 24 x 36 mm, utilisé pour l'impression d'images au format 130 x 180 mm ou carte postale.
4:3	Même format d'image que sur l'écran de l'appareil photo, utilisé pour l'impression d'images sur différents papiers de format 90 x 130 mm à A4.
1:1	Format d'image de forme carrée.





Le zoom numérique ([page 55](#)) est uniquement disponible au format 4:3.

Prise de vue en continu



Vous pouvez effectuer des prises de vue en continu à une vitesse maximale d'environ 3,4 images/seconde lorsque vous enfoncez le déclencheur à fond et le maintenez.



1 Choisissez un mode drive.

- Appuyez sur la touche , puis sur les touches ▲▼ pour choisir . Enfin, cliquez de nouveau sur la touche .

2 Choisissez une option.

- Appuyez sur les touches ▲▼ pour choisir , puis sur la touche .
- ▶ Une fois le réglage effectué,  apparaît à l'écran.

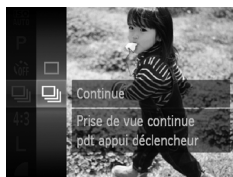

3 Enregistrez la vidéo.

- ▶ Tant que vous maintenez le déclencheur enfoncé, l'appareil photo continue de prendre des images successives.





- Cette fonction ne peut pas être utilisée avec le retardateur (pages 58, 59).
- La vitesse de prise de vue en continu augmente en mode  (page 65).
- En mode continu, la mise au point et l'exposition sont verrouillées lorsque vous appuyez sur le déclencheur jusqu'à mi-course.
- Selon les conditions de prise de vue et les réglages de l'appareil photo, celui-ci peut arrêter momentanément de prendre des photos ou la vitesse de prise de vue peut ralentir.
- Plus le nombre d'images augmente, plus la vitesse de prise de vue risque de diminuer.
- La vitesse de prise de vue peut être plus lente en cas de déclenchement du flash.

Modification des tons d'une image (Mes couleurs)

Vous pouvez modifier les tons d'une image (en sépia ou noir et blanc, par exemple) lors de la prise de vue.















1 Choisissez Mes couleurs.





- Appuyez sur la touche , puis sur les touches ▲▼ pour choisir , et à nouveau sur la touche .

2 Choisissez une option.

- Appuyez sur les touches ▲▼ pour choisir une option, puis sur la touche .
- ▶ Le réglage apparaît à l'écran.

 Sans Mes coul.	—
 Eclatant	Accentue le contraste et la saturation des couleurs pour des prises de vue dans des couleurs éclatantes.
 Neutre	Atténue le contraste et la saturation des couleurs pour des prises de vue dans des nuances neutres.
 Sépia	Modifie l'image en tons sépia.
 Noir et blanc	Modifie l'image en noir et blanc.
 Diapositive	Associe les effets Rouge vif, Vert vif et Bleu vif pour produire des couleurs naturelles et intenses comme celles obtenues sur une diapositive.
 Ton chair + clair	Permet d'éclaircir les tons chair.
 Ton chair + sombre	Permet d'assombrir les tons chair.
 Bleu vif	Accentue les teintes bleues. Les sujets de couleur bleue, tels que le ciel ou l'océan, sont ainsi plus éclatants.
 Vert vif	Accentue les teintes vertes. Les sujets de couleur verte, tels que les montagnes, les feuillages et autres sujets verts, sont ainsi plus éclatants.
 Rouge vif	Accentue les teintes rouges. Les sujets de couleur rouge sont ainsi plus éclatants.
 Couleur personnalisée	Vous pouvez régler le contraste, la netteté, la saturation des couleurs, etc. selon vos préférences (page 93).



- Il est impossible de définir la balance des blancs dans les modes  et  ([page 86](#)).
- Dans les modes  et , les couleurs autres que la couleur de peau des personnes peuvent changer. Il est également possible que vous n'obteniez pas les résultats attendus avec certaines couleurs de peau.

Couleur personnalisée

Il est possible de choisir le contraste, la netteté, la saturation des couleurs, le rouge, le vert, le bleu et les tons chair et de les régler sur 5 niveaux différents.







- Exécutez l'étape 2 de la [page 92](#) pour choisir A/C , puis appuyez sur la touche **MENU**.
- Appuyez sur les touches \blacktriangle / \blacktriangledown pour choisir une option, puis sur les touches \blacktriangleleft / \blacktriangleright pour choisir une valeur.
- Plus le réglage est vers la droite, plus l'effet est intense/sombre (ton chair) et plus il est vers la gauche, plus l'effet est léger/clair (ton chair).
- Appuyez sur la touche **MENU** pour terminer le réglage.

Prise de vue en gros plan (Macro)

Vous pouvez photographier un objet de tout près, voire en faire des gros plans. La plage de mise au point possible est d'environ 3 – 50 cm depuis l'extrémité de l'objectif en grand angle maximum (AAA).



Choisissez .

- Appuyez sur la touche , puis sur les touches  pour choisir  et enfin sur la touche .
- ▶ Une fois le réglage effectué,  apparaît à l'écran.



Les bords de l'image peuvent être assombris en cas de déclenchement du flash.



Comment faire pour réaliser des gros plans de meilleure qualité ?

Pour les photos en mode macro, essayez de fixer l'appareil photo sur un trépied et d'effectuer les prises de vue en mode  pour empêcher l'appareil de bouger et de rendre l'image floue ([page 59](#)).







 devient gris dans la zone qui s'affiche dans la barre jaune sous la barre de zoom et l'appareil photo n'effectue pas la mise au point.

Prise de vue de sujets éloignés (Infini)

Lorsque la mise au point est difficile car la photo contient à la fois des sujets proches et éloignés, vous pouvez modifier la plage de mise au point pour effectuer une meilleure mise au point sur les sujets éloignés (environ 3 m ou plus depuis l'appareil photo) uniquement.



Choisissez .



- Appuyez sur la touche , puis sur les touches  pour choisir  et enfin sur la touche .
- ▶ Une fois le réglage effectué,  apparaît à l'écran.

Modification du mode Zone AF

Vous pouvez modifier le mode Zone AF (mise au point automatique) en fonction de la scène que vous voulez photographier.



Choisissez [Zone AF].

- Appuyez sur la touche **MENU** pour choisir [Zone AF] sous l'onglet , puis appuyez sur les touches   pour choisir une option.

AiAF visage

- Détecte les visages des personnes et règle la mise au point, l'exposition (mesure évaluative uniquement) et la balance des blancs (**AWB** uniquement).
- Lorsque vous dirigez l'appareil photo vers des personnes, un cadre blanc apparaît autour du visage principal et des cadres gris (max. 2) autour des autres visages.
- Les cadres suivent les sujets en mouvement dans des limites déterminées.
- Lorsque vous appuyez sur le déclencheur jusqu'à mi-course, l'appareil photo peut afficher jusqu'à 9 cadres verts autour des visages sur lesquels il effectue la mise au point.



- Si l'appareil photo ne détecte aucun visage et affiche uniquement des cadres gris (pas de cadre blanc), jusqu'à neuf cadres verts apparaîtront sur les zones sur lesquelles il effectue la mise au point lorsque vous appuyez sur le déclencheur jusqu'à mi-course.
- Si aucun visage n'est détecté lorsque le mode AF servo ([page 100](#)) est réglé sur [Marche], la zone AF apparaît au centre de l'écran lorsque vous appuyez sur le déclencheur jusqu'à mi-course.
- Exemples de visages non détectés :
 - Sujets éloignés ou très proches
 - Sujets sombres ou clairs
 - Visages de profil ou en angle ou visages partiellement cachés
- Il peut arriver que l'appareil photo identifie par erreur des sujets non humains comme étant des visages.
- Si l'appareil photo ne parvient pas à effectuer la mise au point lorsque le déclencheur est enfoncé à mi-course, la zone AF ne s'affiche pas.

Suivi AF

Vous pouvez choisir le sujet souhaité pour la mise au point, puis prendre la photo ([page 97](#)).

Centre

La zone AF est verrouillée sur le centre. Cela permet d'effectuer la mise au point sur un point spécifique.



Il est possible de réduire la taille de la zone AF.

- Appuyez sur la touche **MENU** pour choisir [Taille zone AF] sous l'onglet , puis choisissez [Petit].
- La zone AF est réglée sur [Normal] en cas d'utilisation du zoom numérique ([page 55](#)) ou du téléconvertisseur numérique ([page 56](#)).



Si l'appareil photo ne parvient pas à effectuer la mise au point lorsque le déclencheur est enfoncé à mi-course, la zone AF devient jaune et  apparaît.

Modification de la composition à l'aide de la mémorisation de la mise au point

Lorsque vous maintenez le déclencheur enfoncé à mi-course, la mise au point et l'exposition sont verrouillées. Vous pouvez alors recomposer la scène et prendre la photo. On parle de mémorisation de la mise au point.



1 Effectuez la mise au point.

- Cadrez le sujet sur lequel vous voulez effectuer la mise au point et appuyez sur le déclencheur jusqu'à mi-course.
- Vérifiez que la zone AF sur le sujet s'affiche en vert.



2 Recomposez la scène.

- Maintenez le déclencheur enfoncé à mi-course et déplacez l'appareil photo pour recomposer la scène.

3 Enregistrez la vidéo.





- Appuyez à fond sur le déclencheur.

Choix du sujet sur lequel effectuer la mise au point (Suivi AF)

Vous pouvez choisir le sujet souhaité pour la mise au point, puis prendre la photo.







1 Choisissez [Suivi AF].

- Appuyez sur la touche **MENU** pour choisir [Zone AF] sous l'onglet , puis appuyez sur les touches   pour choisir [Suivi AF].
- ▶  apparaît au centre de l'écran.





2 Choisissez le sujet sur lequel effectuer la mise au point.

- Dirigez l'appareil photo de manière à positionner  sur le sujet sur lequel vous souhaitez effectuer la mise au point, puis appuyez sur la touche .
- ▶ L'appareil photo émet un signal sonore et  s'affiche une fois le sujet détecté. L'appareil photo continue de suivre le sujet dans des limites déterminées, même s'il se déplace.
- ▶ Si l'appareil photo ne détecte pas le sujet,  s'affiche à l'écran.
- Pour annuler le suivi, appuyez à nouveau sur la touche .



3 Prenez la photo.

- Appuyez sur le déclencheur jusqu'à mi-course.  devient un  bleu qui suit le sujet tandis que l'appareil photo poursuit l'ajustement de la mise au point et de l'exposition ([page 100](#)) (AF servo).
- Appuyez à fond sur le déclencheur pour prendre la photo.
- ▶  reste affiché, même une fois la prise de vue terminée, et l'appareil photo continue de suivre le sujet.



- L'appareil photo détecte un sujet même si vous appuyez sur le déclencheur à mi-course sans appuyer sur la touche . Une fois la prise de vue terminée, apparaît au centre de l'écran.
- AF servo (page 100) est réglé sur [Marche].
- L'appareil risque de ne pas pouvoir suivre le sujet si celui-ci est trop petit ou se déplace trop rapidement ou si le contraste entre le sujet et l'arrière-plan est trop faible.
- Non disponible en mode ou .

Agrandissement du point focal

Si vous appuyez sur le déclencheur jusqu'à mi-course, la zone AF s'agrandit et vous pouvez vérifier la mise au point.



1 Choisissez [Zoom sur pt AF].

- Appuyez sur la touche MENU pour choisir [Zoom sur pt AF] sous l'onglet , puis appuyez sur les touches pour choisir [Marche].



2 Vérifiez la mise au point.

- Appuyez sur le déclencheur jusqu'à mi-course.
- ▶ Avec [AiAF visage] (page 95), le visage détecté en tant que sujet principal apparaît agrandi.
- ▶ Avec [Centre] (page 96), le contenu de la zone AF centrale apparaît agrandi.



Que faire si l'affichage ne s'agrandit pas ?

L'affichage n'apparaîtra pas agrandi en mode [AiAF visage] si l'appareil photo ne parvient pas à détecter de visage ou si celui-ci est trop grand par rapport à l'écran. En mode [Centre], l'affichage n'apparaîtra pas agrandi si l'appareil photo ne parvient pas à effectuer la mise au point.



L'affichage n'apparaît pas agrandi lorsque vous utilisez le zoom numérique (page 55), le téléconvertisseur numérique (page 56), le suivi AF (page 97), la fonction AF servo (page 100) ou si vous utilisez un téléviseur en guise d'écran (page 105).

Prise de vue avec mémorisation de la mise au point automatique

Il est possible de mémoriser la mise au point. Dans ce cas, la distance focale reste inchangée, même lorsque vous retirez le doigt du déclencheur.

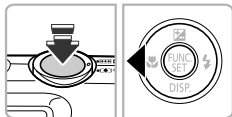

1 Mémorisez la mise au point.

- Maintenez le déclencheur enfoncé à mi-course et appuyez sur la touche ◀.
- ▶ La mise au point est mémorisée et AFL apparaît à l'écran.
- Si vous retirez le doigt du déclencheur et que vous appuyez à nouveau sur la touche ◀, AFL disparaît et la mise au point n'est plus mémorisée.

2 Cadrez et prenez la photo.

Prise de vue avec la fonction AF servo

Lorsque le déclencheur est enfoncé à mi-course, le réglage de la mise au point et de l'exposition se poursuit, vous permettant ainsi de réussir des photos de sujets en mouvement.



1 Choisissez [AF servo].

- Appuyez sur la touche **MENU** pour choisir [AF servo] sous l'onglet , puis appuyez sur les touches **◀▶** pour choisir [Marche].

2 Effectuez la mise au point.

- La mise au point et l'exposition sont conservées à l'endroit où la zone AF bleue apparaît tandis que vous maintenez le déclencheur enfoncé à mi-course.





- Il peut arriver que l'appareil photo ne puisse pas effectuer la mise au point dans certaines conditions.
- Dans des conditions de faible luminosité, il se peut que les zones AF ne deviennent pas bleues, même lorsque vous appuyez sur le déclencheur jusqu'à mi-course. Dans ce cas, vous pouvez régler la mise au point et l'exposition avec le réglage de zone AF.
- Si l'appareil photo ne parvient pas à obtenir une exposition correcte, la vitesse d'obturation et la valeur d'ouverture s'affichent en orange. Retirez le doigt du déclencheur, puis appuyez à nouveau dessus jusqu'à mi-course.
- Il est impossible de prendre des photos avec la mémorisation de la mise au point automatique dans ce mode.
- L'option [Zoom sur pt AF] de l'onglet  n'est pas disponible en mode AF servo.
- Non disponible en cas d'utilisation du retardateur ([pages 58, 59](#)).

Modification de la méthode de mesure

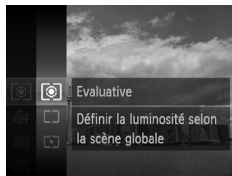
Vous pouvez modifier la méthode de mesure (fonction de mesure de la luminosité) afin de l'adapter aux conditions de prise de vue.





1 Choisissez la méthode de mesure.

- Appuyez sur la touche , puis sur les touches ▲▼ pour choisir . Enfin, cliquez de nouveau sur la touche .

2 Choisissez une option.

- Appuyez sur les touches ▲▼ pour choisir une option, puis sur la touche .
- ▶ Le réglage apparaît à l'écran.

 Evaluative	Pour les conditions de prise de vue standard, y compris à contre-jour. Règle automatiquement l'exposition en fonction des conditions de prise de vue.
 Prédominance centrale	Calcule la moyenne de la lumière mesurée pour l'image entière, mais en accordant davantage de poids au sujet situé au centre.
 Spot	Effectue uniquement la mesure dans la zone [] (zone de mesure spot) qui apparaît au centre de l'écran.

Prise de vue avec mémorisation de l'exposition automatique

Lors de la prise de vue, vous pouvez soit mémoriser l'exposition, soit régler la mise au point et l'exposition séparément. AE est l'acronyme anglais d'« Auto Exposure » (Exposition automatique).

1 Choisissez (page 54).

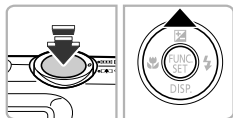

2 Mémorisez l'exposition.

- Dirigez l'appareil photo vers le sujet et appuyez sur la touche ▲ tout en maintenant le déclencheur enfoncé à mi-course.
- ▶ Lorsque AEL apparaît, cela signifie que l'exposition est mémorisée.
- Si vous retirez le doigt du déclencheur et que vous appuyez à nouveau sur la touche ▲, AEL disparaît et l'exposition automatique n'est plus mémorisée.

3 Cadrez et prenez la photo.

Prise de vue avec mémorisation de l'exposition au flash

Tout comme pour la mémorisation de l'exposition automatique (page 102), vous pouvez mémoriser l'exposition pour la prise de vue au flash. FE est l'acronyme anglais de « Flash Exposure » (Exposition au flash).

1 Choisissez (page 85).

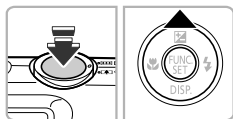

2 Mémorisez l'exposition au flash.

- Dirigez l'appareil photo vers le sujet et appuyez sur la touche ▲ tout en maintenant le déclencheur enfoncé à mi-course.
- ▶ Le flash se déclenche et lorsque FEL s'affiche, la puissance du flash est conservée.
- Si vous retirez le doigt du déclencheur et que vous appuyez à nouveau sur la touche ▲, FEL disparaît et l'exposition au flash n'est plus mémorisée.





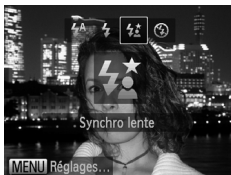

3 Cadrez et prenez la photo.

Prise de vue en mode de synchronisation lente

Vous pouvez rendre le sujet principal (une personne, par exemple) plus lumineux en utilisant le flash pour fournir un éclairage approprié. Parallèlement, vous pouvez utiliser une vitesse d'obturation plus lente pour éclaircir l'arrière-plan que la lumière du flash ne peut atteindre.



1 Choisissez .

- Appuyez sur la touche , puis sur les touches   pour choisir  et enfin sur la touche .
- ▶ Une fois le réglage effectué,  apparaît à l'écran.

2 Enregistrez la vidéo.

- Même si le flash se déclenche, assurez-vous que le sujet principal ne bouge pas tant que le son du déclencheur est audible.





Fixez l'appareil photo sur un trépied afin d'empêcher l'appareil de bouger et de rendre l'image floue. Pour les prises de vue avec trépied, il est également conseillé de régler l'option [Mode Stabilisé] sur [Arrêt] (page 175).

Correction des yeux rouges

Vous pouvez corriger automatiquement les yeux rouges présents sur des photos prises au flash.



1 Choisissez [Réglages flash].

- Appuyez sur la touche **MENU** pour choisir [Réglages flash] sous l'onglet , puis appuyez sur la touche .



2 Choisissez le réglage.

- Appuyez sur les touches ▲▼ pour choisir [Cor. yeux rges], puis sur les touches ◀▶ pour choisir [Marche].
- ▶ Une fois le réglage effectué,  apparaît à l'écran.



La correction des yeux rouges peut être appliquée à des parties autres que les yeux. Par exemple, si du maquillage rouge a été appliqué autour des yeux.





- Vous pouvez également corriger les images enregistrées ([page 150](#)).
- Vous pouvez également afficher l'écran de l'étape 2 en appuyant sur la touche ▶, puis sur la touche **MENU**.

Détection des yeux fermés

Lorsque l'appareil photo détecte la possibilité que certaines personnes aient les yeux fermés,  s'affiche sur l'écran.





1 Choisissez [Détec. clignem.].

- Appuyez sur la touche **MENU** pour choisir [Détec. clignem.] sous l'onglet , puis appuyez sur les touches   pour choisir [Marche].

2 Prenez la photo.

- ▶ Lorsque l'appareil détecte une personne avec les yeux fermés, un cadre et le symbole  apparaissent sur l'écran.



- Cette fonction n'est disponible que pour la dernière image prise lorsque l'appareil photo est réglé pour 2 prises ou plus en mode  ou .
- Non disponible en mode .

Prise de vue avec un téléviseur en guise d'écran

Vous pouvez afficher le contenu de l'écran de l'appareil photo sur un téléviseur pendant la prise de vue.

- Pour connecter l'appareil photo à un téléviseur, suivez les étapes décrites à la section « Affichage des images sur un téléviseur » ([page 130](#)).
- La prise de vue se déroule de la même manière qu'avec l'écran de l'appareil photo.



Cette fonction n'est pas disponible lorsque vous utilisez le câble HDMI HTC-100 (vendu séparément) pour relier l'appareil photo à un téléviseur HD.





6

Utilisation de diverses fonctions pour réaliser des vidéos

Ce chapitre constitue une version plus avancée des sections « Réalisation de vidéos » et « Lecture de vidéos » du chapitre 1, et explique comment utiliser différentes fonctions pour réaliser et lire des vidéos.



- Ce chapitre part du principe que vous avez positionné le sélecteur de mode sur .
- La seconde moitié de ce chapitre consacrée à la lecture et à l'édition de vidéos part du principe que le mode de lecture a été activé via la touche .

Réalisation de différents types de vidéos

Comme pour les images fixes, vous pouvez laisser l'appareil photo sélectionner les réglages les mieux adaptés à la scène ou ajouter différents effets pendant l'enregistrement d'une vidéo.

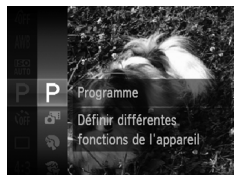

1 Choisissez un mode de prise de vue.

- Exécutez les étapes 1 et 2 de la [page 64](#) pour choisir un mode de prise de vue.

2 Enregistrez la vidéo.

- Appuyez sur la touche Vidéo.
- ▶ Suivant le mode de prise de vue ou la qualité d'image vidéo ([page 112](#)) que vous choisissez, des bandes noires peuvent apparaître en haut et en bas de l'écran. Ces zones ne seront pas enregistrées lors de la prise de vue.
- Pour interrompre l'enregistrement, appuyez à nouveau sur la touche Vidéo.

	Portrait	page 64
	Effet miniature	page 109
	Monochrome	page 73
	Super éclatant	page 68
	Effet poster	page 68
	Couleur contrastée	page 71

	Permuter couleur	page 72
	Plage	page 65
	Sous-marin	page 65
	Feuillages	page 65
	Neige	page 66

Autres modes de prise de vue

Vous pouvez réaliser les types suivants de vidéos en mode .

	Vidéo pr lect. ralenti	Réalisez des vidéos de sujets en mouvement rapide et lisez-les ensuite au ralenti (page 110).
--	------------------------	---



- Vous pouvez également réaliser des vidéos dans d'autres modes de prise de vue en appuyant sur la touche Vidéo.
- Certains réglages effectués dans les menus FUNC. et de prise de vue sont toutefois être automatiquement modifiés en fonction des réglages définis pour la réalisation de vidéos.
- Même en mode , vous pouvez prendre des photos en enfonçant le déclencheur. Ce qui n'est cependant pas possible lors de l'enregistrement d'une vidéo.

Réalisation de vidéos ressemblant à des miniatures (Effet miniature)

Vous pouvez réaliser des vidéos ressemblant à des miniatures en mouvement. Pour créer l'effet miniature, choisissez les parties supérieure et inférieure de la scène qui seront floues, ainsi que la vitesse de lecture, qui permettra aux sujets et aux objets de la scène de se déplacer rapidement lors de la lecture. Le son n'est pas enregistré.

1 Choisissez .

- Exécutez les étapes 1 et 2 de la [page 64](#) pour choisir .
- Un cadre blanc (représentant la zone qui restera nette) s'affiche à l'écran.





2 Choisissez la zone sur laquelle maintenir la mise au point.

- Appuyez sur la touche **MENU** pendant plus d'une seconde.
- Déplacez la commande de zoom pour modifier la taille du cadre et appuyez sur les touches ▲▼ pour modifier la position du cadre.



3 Choisissez une vitesse de lecture.

- Appuyez sur la touche .
- Appuyez sur les touches ◀▶ pour choisir une vitesse de lecture.
- Appuyez sur la touche  pour valider le réglage et revenir à l'écran de prise de vue.

4 Enregistrez la vidéo.

- Appuyez sur la touche Vidéo.
- Pour interrompre l'enregistrement, appuyez à nouveau sur la touche Vidéo.

Vitesses de lecture et durées de lecture estimées (pour des vidéos d'1 minute)

Vitesse	Durée de lecture
5x	Environ 12 s
10x	Environ 6 s
20x	Environ 3 s



- La qualité d'image est réglée sur $\overline{1640}$ lorsque vous choisissez le format d'image 4:3, et sur $\overline{1280}$ pour le format d'image 16:9 (page 90).
- Si vous appuyez sur les touches \blacktriangleleft à l'étape 2, le cadre passe en orientation verticale et vous pouvez modifier la zone de mise au point en appuyant à nouveau sur les touches \blacktriangleleft . Appuyez sur les touches \blacktriangleup pour faire revenir le cadre à l'horizontale.
- Tenez l'appareil photo en position verticale pour modifier l'orientation du cadre.
- Comme vous risquez de ne pas obtenir les résultats escomptés suivant les conditions de prise de vue, il est conseillé de prendre quelques photos tests d'abord.

Enregistrement de vidéo pour lecture au ralenti



Vous pouvez réaliser des vidéos de sujets en mouvement rapide et les lire ensuite au ralenti. Le son n'est pas enregistré.

1 Choisissez .

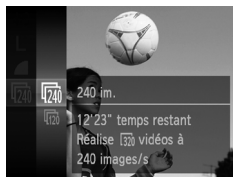
- Exécutez les étapes 1 et 2 de la [page 64](#) pour choisir .



2 Choisissez une cadence.



- Appuyez sur la touche  pour choisir $\overline{1240}$, puis à nouveau sur la touche .
- Choisissez une cadence (nombre d'images par seconde), puis appuyez sur la touche .



3 Enregistrez la vidéo.

- Appuyez sur la touche Vidéo.
- ▶ La barre indiquant la durée d'enregistrement s'affiche. La durée maximale de l'enregistrement vidéo est d'environ 30 secondes.
- Pour interrompre l'enregistrement, appuyez à nouveau sur la touche Vidéo.

Cadences et durées de lecture (pour des vidéos de 30 secondes)





Nombre d'images/seconde	Durée de lecture
 240 images/s	Environ 4 minutes
 120 images/s	Environ 2 minutes



Lecture de vidéo pour lecture au ralenti

- Pour lire la vidéo au ralenti, exécutez les étapes 1 à 3 de la [page 31](#).
- Vous pouvez utiliser le logiciel inclus pour modifier la vitesse de lecture des vidéos enregistrées en mode . Reportez-vous au *Guide d'utilisation des logiciels* pour plus de détails.





- Le réglage des pixels d'enregistrement est défini sur  pour la prise de vue en mode , et  pour la prise de vue en mode .
- La mise au point, l'exposition et la balance des blancs sont réglées lorsque vous appuyez sur la touche Vidéo.

Modification de la qualité de l'image

Vous pouvez choisir entre 4 réglages de la qualité de l'image.







1 Choisissez le réglage de la qualité de l'image.





- Appuyez sur la touche , puis sur les touches ▲▼ pour choisir . Enfin, cliquez de nouveau sur la touche .

2 Choisissez une option.



- Appuyez sur les touches ▲▼ pour choisir une option, puis sur la touche .
- ▶ L'option choisie apparaît à l'écran.

Qualité d'image et durée d'enregistrement par carte mémoire

Qualité de l'image	Pixels d'enregistrement, nombre d'images/seconde	Contenu	Capacité de la carte mémoire	
			4 Go	16 Go
	1920 x 1080 pixels, 24 images/s	Pour la réalisation de vidéos Full HD.	Environ 14 min 34 s	Environ 59 min 40 s
	1280 x 720 pixels, 30 images/s	Pour la réalisation de vidéos haute-définition.	Environ 20 min 43 s	Environ 1 h 24 min 54 s
	640 x 480 pixels, 30 images/s	La qualité de l'image sera meilleure qu'avec  , mais la durée d'enregistrement sera réduite.	Environ 43 min 43 s	Environ 2 h 59 min 3 s
	320 x 240 pixels, 30 images/s	La taille de fichier étant réduite, la durée d'enregistrement augmente, mais la qualité de l'image est moins bonne.	Environ 1 h 58 min 19 s	Environ 8 h 4 min 30 s

- D'après les normes de test de Canon.
- L'enregistrement s'arrête automatiquement lorsque la taille du fichier vidéo atteint 4 Go ou lorsque la durée d'enregistrement atteint environ 10 minutes en mode  ou  et environ 1 heure en mode  ou .
- Sur certaines cartes mémoire, l'enregistrement peut s'arrêter même si la durée maximale du clip n'a pas été atteinte. Il est recommandé d'utiliser des cartes mémoire de classe SD Speed Class 6 ou supérieure.



Des bandes noires apparaissent en haut et en bas de l'écran en mode  ou . Ces zones ne seront pas enregistrées lors de la prise de vue.

Autres fonctions de prise de vue

Les fonctions suivantes peuvent être utilisées de la même manière que pour les images fixes. Selon le mode de prise de vue, certaines fonctions peuvent toutefois ne pas être disponibles ou ne pas avoir d'effet.

- **Zoom avant rapproché sur des sujets**
Le son des opérations du zoom est enregistré.
- **Utilisation du retardateur (page 58)**
- **Utilisation du retardateur pour éviter l'effet de bougé de l'appareil photo (page 59)**
- **Réglage de la balance des blancs (page 86)**
- **Modification des tons d'une image (Mes couleurs) (page 92)**
- **Prise de vue avec un téléviseur en guise d'écran (page 105)**
- **Prise de vue avec mémorisation de la mise au point automatique (page 99)**
- **Désactivation de la fonction Faisceau AF (page 173)**
- **Affichage du quadrillage (page 174)**
- **Modification des réglages de l'option Mode Stabilisé (page 175)**

Vous pouvez rogner le début et la fin des vidéos enregistrées.

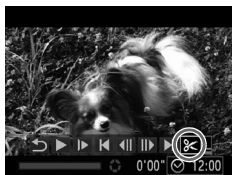

Panneau d'édition vidéo















Barre d'édition vidéo



1 Choisissez ✂.

- Exécutez les étapes 1 à 3 de la [page 31](#) pour choisir ✂, puis appuyez sur la touche .
- ▶ Le panneau d'édition vidéo ainsi que la barre correspondante s'affichent.

2 Définissez la plage à éditer.



- Appuyez sur les touches ▲▼ et choisissez  ou .
- Si vous appuyez sur les touches ◀▶ pour déplacer ▾,  apparaît aux points où la vidéo peut être éditée. Si vous choisissez , vous pouvez rogner le début de la vidéo à partir de . Si vous choisissez , vous pouvez rogner la fin de la vidéo à partir de .
- Même si vous déplacez le curseur ▾ sur un point autre que , seule la partie à partir du  le plus proche vers la gauche est rognée lorsque  est choisi. Seule la partie à partir du  le plus proche vers la droite est rognée lorsque  est choisi.

3 Vérifiez la vidéo éditée.

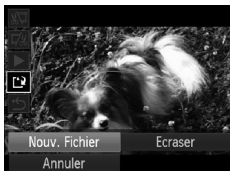
- Appuyez sur les touches ▲▼ pour choisir ▶ (Lire), puis sur la touche . L'appareil photo lit la vidéo éditée.
- Pour éditer à nouveau la vidéo, répétez l'étape 2.
- Pour annuler l'édition, appuyez sur les touches ▲▼ pour choisir ↶. Appuyez sur la touche , puis sur les touches ◀▶ pour choisir [OK] et à nouveau sur la touche .



4 Enregistrez la vidéo éditée.

- Appuyez sur les touches ▲▼ pour choisir [F], puis appuyez sur la touche .
- Appuyez sur les touches ◀▶ pour choisir [Nouv. Fichier], puis sur la touche .
- ▶ La vidéo est enregistrée dans un nouveau fichier.



- Si vous choisissez [Ecraser] à l'étape 4, la vidéo d'origine est remplacée par la vidéo éditée et est donc effacée.
- S'il n'y a pas suffisamment d'espace libre sur la carte mémoire, seule l'option [Ecraser] peut être choisie.
- Si la batterie se décharge pendant l'enregistrement, il est possible que les vidéos éditées ne puissent pas être enregistrées.
- Lors de l'édition de vidéos, utilisez une batterie complètement chargée ou un kit adaptateur secteur (vendu séparément) ([page 38](#)).

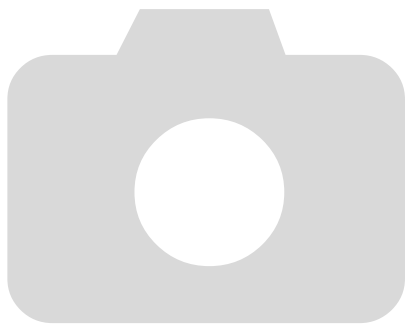

7

Utilisation de diverses fonctions de lecture et d'édition

Ce chapitre décrit différentes méthodes de lecture et de modification des images.

- Appuyez sur la touche  pour activer le mode de lecture avant d'utiliser l'appareil photo.



- Il peut s'avérer impossible de lire ou de modifier des images qui ont été éditées sur un ordinateur, dont le nom de fichier a été changé ou qui ont été prises avec un autre appareil photo.
- La fonction d'édition ([pages 146 – 150](#)) ne peut pas être utilisée si l'espace disponible sur la carte mémoire est insuffisant.



Recherche rapide d'images

Recherche d'images à l'aide de l'affichage de l'index

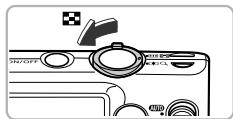
L'affichage de plusieurs images à la fois vous permet de retrouver rapidement l'image souhaitée.







1 Déplacez la commande de zoom vers .



- ▶ Les images s'affichent sous la forme d'un index.
- Le nombre d'images augmente chaque fois que vous déplacez la commande de zoom vers .
- Le nombre d'images diminue chaque fois que vous déplacez la commande de zoom vers .



2 Choisissez une image.







- Appuyez sur les touches     pour choisir une image.
- ▶ Un cadre orange apparaît sur l'image choisie.
- Appuyez sur la touche  pour afficher l'image choisie.

Recherche d'images par défilement

Appuyez sur les touches   pendant plus d'une seconde pour afficher les images sur une même ligne, ce qui vous permettra d'effectuer une recherche rapide. Vous pouvez également parcourir les images en fonction de la date de prise de vue (défilement de l'affichage).



Choisissez une image.

- Si vous activez le mode de lecture image par image et appuyez sur les touches   pendant plus d'une seconde, l'écran de gauche s'affiche. Appuyez sur les touches   pour choisir une image.
- Appuyez sur la touche  pour revenir au mode de lecture image par image.
- Appuyez sur les touches   pendant le défilement de l'affichage pour rechercher des images en fonction de leur date de prise.





Pour désactiver cet effet, appuyez sur la touche **MENU** pour choisir [Défil. affich.] sous l'onglet , puis choisissez [Arrêt].

Lecture des vidéos réalisées en mode Résumé vidéo

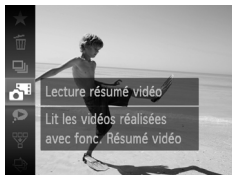
Vous pouvez sélectionner les vidéos réalisées en mode  (page 67) par date pour la lecture.



1 Choisissez .

- Appuyez sur la touche , puis sur les touches ▲▼ pour choisir . Enfin, cliquez de nouveau sur la touche .

2 Choisissez une date.

- Appuyez sur les touches ▲▼.

3 Lisez la vidéo.



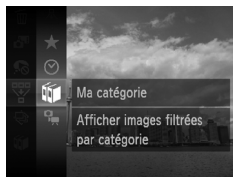

- Appuyez sur la touche .
- ▶ L'appareil photo lit la vidéo.

Affichage d'images en mode de lecture filtrée



Lorsque la carte mémoire contient de nombreuses images, vous pouvez les filtrer et les afficher en fonction d'un filtre spécifique. Vous pouvez également protéger (page 134) ou supprimer (page 138) toutes les images à la fois après les avoir filtrées.









1 Choisissez .

- Appuyez sur la touche , puis sur les touches   pour choisir , et à nouveau sur la touche .

2 Choisissez un filtre.

- Appuyez sur les touches   pour choisir un filtre, puis sur la touche .

3 Affichez les images filtrées.

- Appuyez sur les touches   pour choisir un filtre pour la lecture, puis appuyez sur la touche  (sauf pour ).
- ▶ La lecture filtrée démarre et un cadre jaune apparaît.
- Si vous appuyez sur les touches  , seules les images cibles choisies s'affichent.
- Si vous choisissez  à l'étape 2, la lecture filtrée est annulée.

Filtres de recherche

 Favoris	Affiche les images marquées comme favoris (page 140).
 Saut par date	Affiche les images prises à une date spécifiée
 Ma catégorie	Affiche les images d'une catégorie spécifiée (page 142).
 Image/vidéo	Affiche les images fixes, les vidéos ou les vidéos réalisées en mode  .

Que faire si vous ne pouvez pas choisir de filtre ?

Les filtres pour lesquels il n'existe pas d'images correspondantes ne peuvent pas être choisis.



Lecture filtrée



En mode de lecture filtrée (étape 3), vous pouvez afficher les images filtrées à l'aide des procédures décrites aux sections « Recherche rapide d'images » ([page 118](#)), « Affichage de diaporamas » ([page 122](#)) et « Agrandissement des images » ([page 125](#)). Vous pouvez traiter toutes les images filtrées en même temps à l'aide des opérations décrites aux sections « Protection des images » ([page 134](#)), « Effacement d'images » ([page 138](#)) ou « Sélection des images pour l'impression (DPOF) » ([page 159](#)), en choisissant toutes les images filtrées. Cependant, si vous changez la catégorie ([page 142](#)) ou que vous modifiez une image et l'enregistrez en tant que nouvelle image ([page 146](#)), un message s'affiche et la lecture filtrée est annulée.

Affichage de diaporamas

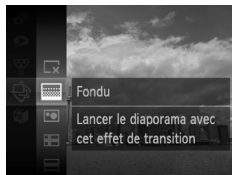

Vous pouvez lire automatiquement des images enregistrées sur une carte mémoire. Chaque image s'affiche pendant environ 3 secondes.



1 Choisissez .

- Appuyez sur la touche , puis sur les touches ▲▼ pour choisir , et à nouveau sur la touche .

2 Choisissez un effet de transition.

- Appuyez sur les touches ▲▼ pour choisir un effet, puis sur la touche .
- ▶ Le diaporama démarre quelques secondes après l'affichage du message [Chargement de l'image...].
- En mode de lecture filtrée ([page 120](#)), seules les images correspondant à un filtre sont lues. En mode de lecture de groupe ([page 126](#)), seules les images groupées sont lues.
- Vous pouvez suspendre/reprendre la lecture d'un diaporama en appuyant à nouveau sur la touche .
- Appuyez sur la touche **MENU** pour arrêter le diaporama.





- Si vous appuyez sur les touches ◀▶ pendant la lecture, l'image change. Si vous maintenez les touches ◀▶ enfoncées, vous pouvez faire défiler les images plus vite.
- La fonction Mode éco ne fonctionne pas pendant les diaporamas ([page 52](#)).

Modification des réglages

Vous pouvez configurer un diaporama pour qu'il se répète, de même que modifier les effets de transition et la durée d'affichage des images du diaporama. Vous pouvez choisir parmi 6 effets de transition pour passer d'une image à l'autre.

1 Choisissez [Diaporama].

- Appuyez sur la touche **MENU** pour choisir [Diaporama] sous l'onglet , puis appuyez sur la touche .

2 Choisissez un réglage.

- Appuyez sur les touches ▲▼ pour choisir un élément, puis sur les touches ◀▶ pour ajuster le réglage.
- Si vous choisissez [Débuter] et appuyez sur la touche , le diaporama démarre avec vos réglages.
- Appuyez sur la touche **MENU** pour revenir à l'écran de menu.



Vous ne pouvez pas modifier l'option [Durée lecture] si l'option [Effet] est définie sur [Bulles].

Vérification de la mise au point

Vous pouvez agrandir la zone d'une image enregistrée se trouvant dans la zone AF pour vérifier la mise au point.

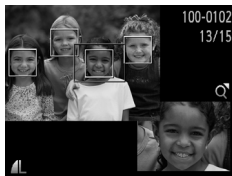

1 Appuyez sur la touche ▼ pour basculer vers l'écran de vérification de la mise au point (page 44).

- ▶ Un cadre blanc apparaît à l'endroit où la zone AF ou le visage se trouvait au moment où la mise au point a été effectuée.
- ▶ Un cadre gris apparaît sur un visage détecté pendant la lecture.
- ▶ La partie située dans le cadre orange apparaît agrandie.



2 Basculez entre les cadres.

- Déplacez une fois la commande de zoom vers Q.
- ▶ L'écran illustré à gauche s'affiche.
- Appuyez sur la touche  pour passer d'un cadre à un autre lorsque plusieurs cadres apparaissent.

3 Modifiez le facteur d'agrandissement ou la partie agrandie.

- Utilisez la commande de zoom pour modifier la taille d'affichage et les touches ▲▼◀▶ pour modifier la position d'affichage tandis que vous vérifiez la mise au point.
- Pour restaurer l'affichage de l'étape 1, appuyez sur la touche **MENU**.



L'affichage de vérification de la mise au point n'est pas disponible pour les vidéos.

Agrandissement des images

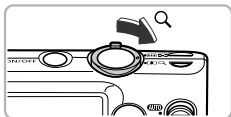

Emplacement approximatif de la zone affichée

Déplacez la commande de zoom vers .

- L'affichage effectue un zoom avant sur l'image. Si vous continuez d'appuyer sur la commande de zoom, l'image s'agrandit jusqu'à un facteur maximum d'environ 10x.
- Si vous appuyez sur les touches ▲▼◀▶, vous pouvez déplacer l'emplacement de la zone affichée.
- Déplacez la commande de zoom vers  pour effectuer un zoom arrière ou continuez d'appuyer dessus pour revenir à la lecture image par image.
- Lorsque **SET**  apparaît à l'écran, appuyez sur la touche  pour basculer vers **SET** . Appuyez sur les touches ◀▶ pour passer d'une image zoomée à l'autre. Appuyez à nouveau sur la touche  pour revenir au réglage d'origine.







- En affichage agrandi, appuyez sur la touche **MENU** pour revenir au mode de lecture image par image.
- Les vidéos ne peuvent pas être agrandies.

Affichage de chaque image d'un groupe

Les images groupées prises en mode  (page 80) peuvent également être visualisées individuellement.





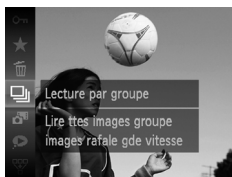

1 Choisissez un groupe d'images.

- Appuyez sur les touches   pour choisir une image affichant  .





2 Choisissez .

- Appuyez sur la touche , puis sur les touches   pour choisir . Enfin, cliquez de nouveau sur la touche .



3 Affichez chaque image d'un groupe.

- Si vous appuyez sur les touches  , seules les images du groupe s'affichent.
- Appuyez sur la touche , puis sur les touches   pour choisir , et appuyez à nouveau sur la touche  pour annuler la lecture de groupe.



Lecture de groupe

En mode de lecture de groupe (étape 3 ci-dessus), vous pouvez utiliser les fonctions du menu FUNC. qui s'affichent lorsque vous appuyez sur la touche  (page 118), de même que rechercher (page 125) et agrandir des images. Vous pouvez traiter toutes les images d'un groupe en même temps à l'aide des opérations décrites aux sections « Protection des images » (page 134), « Effacement d'images » (page 138) ou « Sélection des images pour l'impression (DPOF) » (page 159), en choisissant des images appartenant à un groupe.

Annulation du regroupement d'images

Il est possible d'annuler le regroupement des images groupées prises en mode  pour les visualiser chacune séparément.

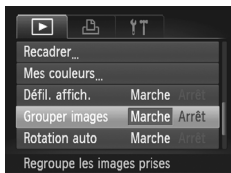



1 Choisissez [Grouper images].

- Appuyez sur la touche **MENU** pour choisir [Grouper images] dans l'onglet .



2 Choisissez un réglage.

- Appuyez sur les touches  pour choisir [Arrêt].
- Appuyez sur la touche **MENU** pour valider le réglage et revenir à la lecture image par image.
- ▶ Le regroupement des images groupées prises en mode  est annulé et elles s'affichent séparément.
- Pour regrouper les images, suivez les étapes ci-dessus et sélectionnez [Marche].





Il est impossible d'annuler le regroupement pendant l'affichage individuel des images ([page 126](#)).

Affichage de différentes images (Défilement intelligent)

L'appareil photo choisit quatre images en fonction de l'image affichée. Si vous choisissez l'une de ces images, l'appareil photo sélectionne quatre autres images, qu'il lit alors dans un ordre aléatoire. Cette fonction est particulièrement intéressante si vous prenez plusieurs photos de différentes scènes.



1 Choisissez .

- Appuyez sur la touche , puis sur les touches ▲▼ pour choisir . Enfin, cliquez de nouveau sur la touche .
- ▶ Un choix de quatre images s'affiche.



2 Choisissez une image.

- Appuyez sur les touches ▲▼◀▶ pour choisir la prochaine image à afficher.
- ▶ L'image choisie s'affiche au centre, entourée des quatre possibilités d'images suivantes.
- Appuyez sur la touche  pour afficher l'image centrale en plein écran. Appuyez à nouveau sur la touche  pour revenir à l'affichage d'origine.
- Appuyez sur la touche **MENU** pour revenir au mode de lecture image par image.





- Le mode de défilement intelligent ne permet de lire que les images fixes prises avec cet appareil photo.
-  n'est pas disponible dans les cas suivants :
 - La carte mémoire contient moins de 50 images prises avec cet appareil photo
 - Vous essayez de lire des images non prises en charge par le mode de défilement intelligent
 - Le mode de lecture filtrée est activé

Modification des effets de transition des images

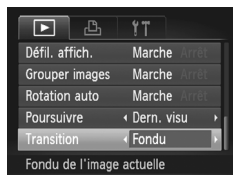
Vous pouvez choisir parmi 3 effets de transition pour passer d'une image à l'autre en mode de lecture image par image.



Choisissez [Transition].

- Appuyez sur la touche **MENU** pour choisir [Transition] sous l'onglet , puis appuyez sur les touches   pour choisir un effet de transition.

Affichage des images sur un téléviseur

Affichage des images sur un téléviseur standard

Le câble AV stéréo fourni (page 2) vous permet de connecter l'appareil photo à un téléviseur afin de visualiser les images prises.

1 Mettez l'appareil photo et le téléviseur hors tension.

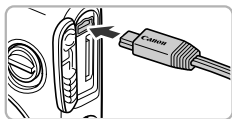

2 Connectez l'appareil photo au téléviseur.

- Ouvrez le couvre-bornes de l'appareil photo et insérez la fiche du câble à fond dans la borne.
- Insérez complètement la fiche du câble dans les bornes d'entrée vidéo, comme illustré.

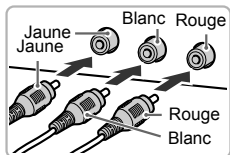

3 Allumez le téléviseur et choisissez le canal d'entrée auquel le câble est connecté.

4 Mettez l'appareil photo sous tension.

- Appuyez sur la touche  pour mettre l'appareil photo sous tension.
- ▶ L'image apparaît sur le téléviseur (rien n'apparaît sur l'écran de l'appareil photo).
- Une fois que vous avez terminé, mettez l'appareil photo et le téléviseur hors tension et débranchez le câble.

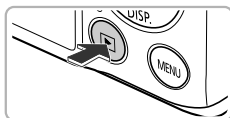

Que faire si les images ne s'affichent pas correctement sur le téléviseur ?

Les images ne s'afficheront pas correctement si le réglage de sortie vidéo de l'appareil photo (NTSC/PAL) ne correspond pas au système du téléviseur. Appuyez sur la touche **MENU** et choisissez [Système vidéo] sous l'onglet  pour basculer vers le système vidéo approprié.

Affichage des images sur un téléviseur haute définition

Le câble HDMI HTC-100 vendu séparément vous permet de connecter l'appareil photo à un téléviseur HD afin de visualiser les images prises.

1 Mettez l'appareil photo et le téléviseur hors tension.

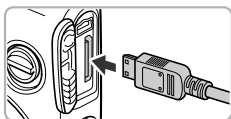

2 Connectez l'appareil photo au téléviseur.

- Ouvrez le couvercle-bornes de l'appareil photo et insérez la fiche du câble à fond dans la borne.
- Insérez la fiche du câble à fond dans l'entrée HDMI du téléviseur.

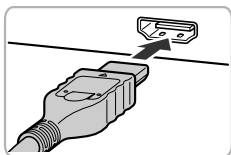

3 Affichez les images.

- Exécutez les étapes 3 et 4 de la [page 130](#) pour afficher les images.



Les câbles AV stéréo et d'interface fournis et le câble HDMI HTC-100 vendu séparément ne peuvent pas être branchés simultanément sur l'appareil photo. Cela pourrait en effet provoquer un dysfonctionnement de l'appareil photo.



Les sons émis lors des opérations ne sont pas audibles en cas de connexion à un téléviseur HD.

Utilisation d'une télécommande pour commander l'appareil photo

Lorsque vous connectez l'appareil photo à un téléviseur compatible HDMI CEC, vous pouvez utiliser la télécommande du téléviseur pour commander l'appareil photo et lire des images ou visualiser des diaporamas.

Des réglages peuvent être nécessaires sur certains téléviseurs. Pour plus de détails, reportez-vous au mode d'emploi qui accompagne le téléviseur.



1 Choisissez [Com. via HDMI].

- Appuyez sur la touche **MENU** pour choisir [Com. via HDMI] sous l'onglet **☰**, puis appuyez sur les touches **◀▶** pour choisir [Activer].

2 Connectez l'appareil photo au téléviseur.

- Exécutez les étapes 1 et 2 de la [page 131](#) pour connecter l'appareil photo au téléviseur.





3 Affichez les images.

- Allumez le téléviseur et appuyez sur la touche **▶** de l'appareil photo.
- ▶ L'image apparaît sur le téléviseur (rien n'apparaît sur l'écran de l'appareil photo).

4 Utilisez la télécommande du téléviseur.

- Appuyez sur les touches **◀▶** de la télécommande pour choisir une image.
- Appuyez sur la touche **OK/Sélection** pour afficher le panneau de commande de l'appareil photo. Appuyez sur les touches **◀▶** pour choisir un élément, puis appuyez à nouveau sur la touche **OK/Sélection**.

Récapitulatif du panneau de commande de l'appareil photo affiché sur le téléviseur

 Retour	Ferme le menu.
 Lecture de groupe	Affiche les groupes d'images prises en rafale à grande vitesse (s'affiche uniquement lorsque des images groupées sont sélectionnées).
 Lire vidéo	Lit une vidéo (apparaît uniquement lorsqu'une vidéo est choisie).
 Diaporama	Lit les images automatiquement. Pendant la lecture, vous pouvez appuyer sur les touches ◀▶ de la télécommande pour changer d'image.
 Lecture index	Affiche les images sous la forme d'un index.
DISP. Modifier affichage	Modifie l'affichage de l'écran (page 44).







- Si vous utilisez les commandes de l'appareil photo, vous ne pouvez pas commander l'appareil photo avec la télécommande du téléviseur tant que vous ne revenez pas en mode de lecture image par image.
- Certains téléviseurs peuvent ne pas être en mesure de commander l'appareil photo correctement même s'ils sont compatibles CEC HDMI.

Protection des images

Vous pouvez protéger des images importantes de façon à ce qu'elles ne puissent pas être effacées accidentellement par l'appareil photo (pages 28, 138).



Protégez l'image.

- Appuyez sur la touche , puis sur les touches ▲▼ pour choisir , et à nouveau sur la touche .
- ▶ [Image protégée] apparaît à l'écran.
- Pour déverrouiller une image, exécutez l'étape ci-dessus pour choisir à nouveau , puis appuyez sur la touche .



Si vous formatez la carte mémoire (pages 22, 167), les images protégées seront également effacées.





Les images protégées ne peuvent pas être effacées à l'aide de la fonction Effacer de l'appareil photo. Vous devez d'abord annuler les réglages de protection.

Utilisation du menu



1 Choisissez [Protéger].

- Appuyez sur la touche **MENU** pour choisir [Protéger] sous l'onglet , puis appuyez sur la touche .



2 Choisissez une méthode de sélection.

- Appuyez sur les touches ▲▼ pour choisir une méthode de sélection, puis sur la touche .
- Appuyez sur la touche **MENU** pour valider le réglage et revenir à l'écran de menu.







Sélection d'images individuelles

1 Sélectionnez [Choisir].



- Exécutez l'étape 2 de la [page 134](#) pour sélectionner [Choisir], puis appuyez sur la touche .



2 Choisissez des images.

- Appuyez sur les touches   pour choisir une image, puis sur la touche .
- ▶  apparaît à l'écran.
- Appuyez à nouveau sur la touche  pour désélectionner l'image.  disparaît alors.
- Pour choisir d'autres images, répétez la procédure ci-dessus.

3 Protégez l'image.

- Si vous appuyez sur la touche **MENU**, un écran de confirmation s'affiche.
- Appuyez sur les touches   pour choisir [OK], puis sur la touche .



Les images ne seront pas protégées si vous changez de mode de prise de vue ou si vous mettez l'appareil photo hors tension avant d'effectuer les opérations de l'étape 3.

Sélectionner série

1 Choisissez [Sélectionner série].

- Exécutez l'étape 2 de la [page 134](#) pour choisir [Sélectionner série], puis appuyez sur la touche .



2 Choisissez une première image.

- Appuyez sur la touche .

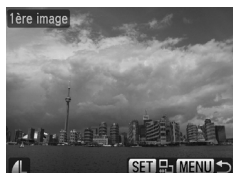

- Appuyez sur les touches ◀▶ pour choisir une image, puis sur la touche .



3 Choisissez une dernière image.

- Appuyez sur la touche ▶ pour choisir [Dernière image], puis sur la touche .



- Appuyez sur les touches ◀▶ pour choisir une image, puis sur la touche .
- Vous ne pouvez pas choisir des images situées avant la première image.



4 Protégez les images.

- Appuyez sur la touche ▼ pour choisir [Protéger], puis sur la touche .

Sélection de toutes les images

1 Choisissez [toutes vues].

- Exécutez l'étape 2 de la [page 134](#) pour choisir [toutes vues], puis appuyez sur la touche .



2 Protégez les images.

- Appuyez sur les touches ▲▼ pour choisir [Protéger], puis sur la touche .



Vous pouvez déverrouiller des groupes d'images protégées en choisissant [Déverrouiller] à l'étape 4, lorsque vous êtes en mode [Sélectionner série], ou à l'étape 2, si vous avez choisi [toutes vues].

Effacement d'images

Vous pouvez choisir et ensuite effacer des images par groupes. Soyez toutefois prudent avant d'effectuer l'opération, car les images effacées ne pourront plus être récupérées. Les images protégées (page 134) ne peuvent pas être effacées.

Choisissez une méthode de sélection.



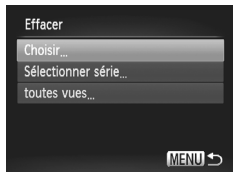

1 Choisissez [Effacer].

- Appuyez sur la touche **MENU** pour choisir [Effacer] sous l'onglet , puis appuyez sur la touche .



2 Choisissez une méthode de sélection.

- Appuyez sur les touches   pour choisir une méthode de sélection, puis sur la touche .
- Appuyez sur la touche **MENU** pour revenir à l'écran de menu.



Sélection d'images individuelles

1 Sélectionnez [Choisir].

- Exécutez l'étape 2 ci-dessus pour sélectionner [Choisir], puis appuyez sur la touche .



2 Choisissez une image.

- Si vous exécutez l'étape 2 de la page 135 pour choisir des images,  s'affiche à l'écran.
- Appuyez à nouveau sur la touche  pour désélectionner l'image.  disparaît alors.
- Pour choisir d'autres images, répétez la procédure ci-dessus.

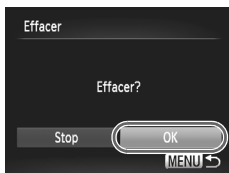

3 Procédez à l'effacement.

- Si vous appuyez sur la touche **MENU**, un écran de confirmation s'affiche.
- Appuyez sur les touches ◀▶ pour choisir [OK], puis sur la touche .

Sélectionner série

1 Choisissez [Sélectionner série].

- Exécutez l'étape 2 de la [page 138](#) pour choisir [Sélectionner série], puis appuyez sur la touche .

2 Choisissez des images.

- Exécutez les étapes 2 et 3 de la [page 136](#) pour choisir des images.



3 Procédez à l'effacement.

- Appuyez sur la touche ▼ pour choisir [Effacer], puis sur la touche .

Sélection de toutes les images

1 Choisissez [toutes vues].

- Exécutez l'étape 2 de la [page 138](#) pour choisir [toutes vues], puis appuyez sur la touche .

2 Procédez à l'effacement.

- Appuyez sur les touches ◀▶ pour choisir [OK], puis sur la touche .



Marquage d'images comme favoris

Le marquage d'images comme favoris vous permet de les classer facilement par catégorie. Vous pouvez également filtrer ces images uniquement pour les afficher, les protéger ou les effacer (page 120).

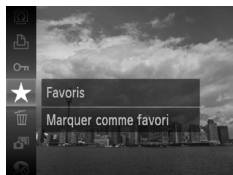

Effectuez le réglage.

- Appuyez sur la touche **FUNC. SET**, puis sur les touches **▲▼** pour choisir **★**. Enfin, cliquez de nouveau sur la touche **FUNC. SET**.

- ▶ [Marqué comme favori] apparaît à l'écran.
- Pour déverrouiller une image, exécutez l'étape ci-dessus pour choisir à nouveau **★**, puis appuyez sur la touche **FUNC. SET**.

Utilisation du menu

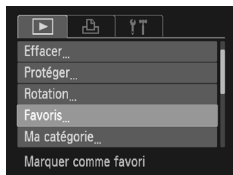

1 Choisissez [Favoris].

- Appuyez sur la touche **MENU** pour choisir [Favoris] sous l'onglet **▶**, puis appuyez sur la touche **FUNC. SET**.

2 Choisissez une image.

- Appuyez sur les touches **◀▶** pour choisir une image, puis sur la touche **FUNC. SET**.
- ▶ **★** apparaît à l'écran.
- Appuyez de nouveau sur la touche **FUNC. SET** pour annuler le marquage de l'image. **★** disparaît.
- Pour choisir d'autres images, répétez la procédure ci-dessus.



3 Terminez le réglage.

- Si vous appuyez sur la touche **MENU**, un écran de confirmation s'affiche.
- Appuyez sur les touches ◀▶ pour choisir [OK], puis sur la touche .



Les images ne seront pas marquées comme favoris si vous changez de mode de prise de vue ou si vous mettez l'appareil photo hors tension avant d'effectuer le réglage de l'étape 3.



Si vous utilisez Windows 7 ou Windows Vista et que vous transférez des images marquées sur l'ordinateur, celles-ci recevront une cote de 3 étoiles (★★★☆☆) (sauf dans le cas de vidéos).

Classement des images par catégorie (Ma catégorie)

Vous pouvez classer les images dans des catégories. Vous pouvez afficher les images d'une catégorie en mode de lecture filtrée (page 120) et traiter simultanément toutes les images filtrées à l'aide des fonctions des sections ci-dessous.

- « Affichage de diaporamas » (page 122), « Protection des images » (page 134), « Effacement d'images » (page 138), « Sélection des images pour l'impression (DPOF) » (page 159)



Les images sont classées automatiquement par condition de prise de vue lors de leur prise.

: Images sur lesquelles des visages sont détectés ou images prises en mode ou .

: Images détectées comme , ou en mode **AUTO**, ou images prises en mode ou .

: Images prises en mode , ou .



1 Choisissez .

- Appuyez sur la touche , puis sur les touches pour choisir , et à nouveau sur la touche .



2 Choisissez une catégorie.

- Appuyez sur les touches pour choisir une catégorie, puis sur la touche .
- ▶ apparaît à l'écran.
- Appuyez à nouveau sur la touche pour désélectionner l'image. disparaît alors.



3 Terminez le réglage.

- Si vous appuyez sur la touche **MENU**, un écran de confirmation s'affiche.
- Appuyez sur les touches pour choisir [OK], puis sur la touche .





Si vous changez de mode de prise de vue ou que vous mettez l'appareil photo hors tension avant d'effectuer le réglage de l'étape 3, les images ne seront pas marquées comme Ma catégorie.

Utilisation du menu



1 Choisissez [Ma catégorie].

- Appuyez sur la touche **MENU** pour choisir [Ma catégorie] sous l'onglet , puis appuyez sur la touche .

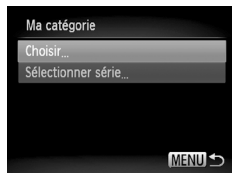

2 Choisissez une méthode de sélection.

- Appuyez sur les touches **▲▼** pour choisir une méthode de sélection, puis sur la touche .
- Appuyez sur la touche **MENU** pour revenir à l'écran de menu.

Sélection d'images individuelles

1 Sélectionnez [Choisir].





- Exécutez l'étape 2 ci-dessus pour sélectionner [Choisir], puis appuyez sur la touche .



2 Choisissez une image.

- Appuyez sur les touches **◀▶** pour choisir une image.

3 Choisissez une catégorie.

- Appuyez sur les touches **▲▼** pour choisir une catégorie, puis sur la touche .
- ▶  apparaît à l'écran.
- Appuyez à nouveau sur la touche  pour désélectionner l'image.  disparaît alors.
- Pour choisir d'autres images, répétez la procédure ci-dessus.



4 Terminez le réglage.

- Si vous appuyez sur la touche **MENU**, un écran de confirmation s'affiche.
- Appuyez sur les touches ◀▶ pour choisir [OK], puis sur la touche .



Si vous changez de mode de prise de vue ou que vous mettez l'appareil photo hors tension avant d'effectuer le réglage de l'étape 4, les images ne seront pas marquées comme Ma catégorie.

Sélectionner série

1 Choisissez [Sélectionner série].

- Exécutez l'étape 2 de la [page 143](#) pour choisir [Sélectionner série], puis appuyez sur la touche .

2 Choisissez des images.

- Exécutez les étapes 2 et 3 de la [page 136](#) pour choisir des images.



3 Choisissez une catégorie.

- Appuyez sur la touche ▼ pour choisir un élément, puis sur les touches ◀▶ pour choisir une catégorie.

4 Terminez le réglage.

- Appuyez sur la touche ▼ pour choisir [Sélectionner], puis appuyez sur la touche .



Si vous choisissez [Désélectionner] à l'étape 4, vous pouvez désélectionner toutes les images de la catégorie [Sélectionner série].

Rotation des images

Vous pouvez changer l'orientation d'une image et l'enregistrer.



1 Choisissez [Q].

- Appuyez sur la touche **FUNC SET**, puis sur les touches **▲▼** pour choisir [Q], et à nouveau sur la touche **FUNC SET**.



2 Faites pivoter l'image.

- Appuyez sur les touches **◀▶** pour faire pivoter l'image de 90° dans la direction choisie.
- Appuyez sur la touche **FUNC SET** pour terminer le réglage.

Utilisation du menu

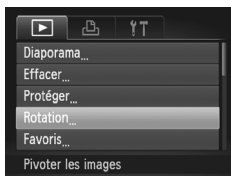

1 Choisissez [Rotation].

- Appuyez sur la touche **MENU** pour choisir [Rotation] sous l'onglet **▶**, puis appuyez sur la touche **FUNC SET**.



2 Faites pivoter l'image.

- Appuyez sur les touches **◀▶** pour choisir une image.
- ▶ L'image pivote de 90° chaque fois que vous appuyez sur la touche **FUNC SET**.
- Appuyez sur la touche **MENU** pour revenir à l'écran de menu.



- Il est impossible de faire pivoter les vidéos réalisées en mode **1920** ou **1280**.
- Il est impossible de faire pivoter des images ([page 176](#)) si [Rotation auto] est réglé sur [Arrêt].

Recadrage des images



Vous pouvez recadrer les images en leur appliquant un réglage de pixels inférieur et enregistrer l'image recadrée dans un fichier distinct.





1 Choisissez [Recadrer].

- Appuyez sur la touche **MENU** pour choisir [Recadrer] sous l'onglet , puis appuyez sur la touche .

2 Choisissez une image.



- Appuyez sur les touches   pour choisir une image, puis sur la touche .

3 Choisissez une taille d'image.

- Appuyez sur les touches   pour choisir une option, puis sur la touche .
- ▶ [Enregistrer nouvelle image ?] s'affiche à l'écran.



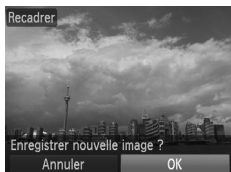

4 Enregistrez la nouvelle image.

- Appuyez sur les touches   pour choisir [OK], puis sur la touche .
- ▶ L'image est enregistrée dans un nouveau fichier.



5 Affichez la nouvelle image.

- Si vous appuyez sur la touche **MENU**, [Afficher nouvelle image ?] s'affiche à l'écran.
- Appuyez sur les touches   pour choisir [Oui], puis sur la touche .
- ▶ L'image enregistrée s'affiche.



- Vous ne pouvez pas agrandir une image.
- Les images enregistrées comme **XS** à l'étape 3 ne peuvent pas être modifiées.
- Les vidéos ne peuvent pas être modifiées.

Rognage

Vous pouvez couper une partie d'une image enregistrée et l'enregistrer en tant que nouveau fichier image.

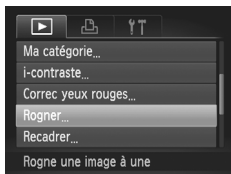

Zone de rognage



Affichage de la zone de rognage

Pixels enregistrés après rognage



1 Choisissez [Rogner].

- Appuyez sur la touche **MENU** pour choisir [Rogner] sous l'onglet , puis appuyez sur la touche .

2 Choisissez une image.

- Appuyez sur les touches pour choisir une image, puis sur la touche .

3 Ajustez le cadre de rognage.

- ▶ Un cadre apparaît autour de la partie de l'image à rogner.
- ▶ L'image originale s'affiche dans le coin supérieur gauche et l'image rognée dans le coin inférieur droit.
- Si vous déplacez la commande de zoom, vous pouvez modifier la taille du cadre.
- Si vous appuyez sur les touches , vous pouvez déplacer le cadre.
- Si vous appuyez sur la touche , vous pouvez modifier l'orientation du cadre.
- Appuyez sur la touche **MENU**.

4 Enregistrez l'image modifiée en tant que nouvelle image et affichez-la.

- Exécutez les étapes 4 et 5 de la [page 146](#).





- Les images enregistrées avec un réglage de pixels de **S** ([page 62](#)) ou redimensionnées sur **XS** ([page 146](#)) ne peuvent pas être modifiées.
- Les images pouvant être rognées auront le même rapport largeur/hauteur après rognage.
- Le nombre de pixels enregistrés d'une image rognée est inférieur à celui de l'image avant rognage.
- Les vidéos ne peuvent pas être modifiées.

Ajout d'effets avec la fonction Mes couleurs

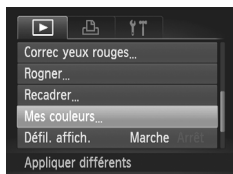

Vous pouvez modifier la couleur d'une image et l'enregistrer en tant que nouvelle image. Reportez-vous à la [page 92](#) pour plus de détails sur les différents éléments de menu.





1 Choisissez [Mes couleurs].

- Appuyez sur la touche **MENU** pour choisir [Mes couleurs] sous l'onglet , puis appuyez sur la touche .

2 Choisissez une image.

- Appuyez sur les touches   pour choisir une image, puis sur la touche .

3 Choisissez une option.

- Appuyez sur les touches   pour choisir une option, puis sur la touche .

4 Enregistrez l'image modifiée en tant que nouvelle image et affichez-la.

- Exécutez les étapes 4 et 5 de la [page 146](#).

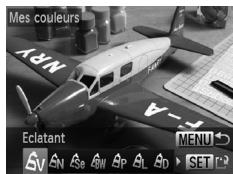

Si vous changez plusieurs fois la couleur de la même image, la qualité se détériorera petit à petit et vous risquez de ne pas obtenir la couleur escomptée.





- La couleur des images modifiées à l'aide de cette fonction peut différer de celle des images enregistrées avec la fonction Mes couleurs ([page 92](#)).
- Les réglages Mes couleurs ne peuvent pas être appliqués aux vidéos.

Correction de la luminosité (i-contraste)

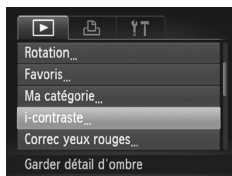

L'appareil photo peut détecter les zones trop sombres d'une image (visages ou arrière-plans, par exemple) et les ajuster de façon à obtenir la luminosité optimale. En outre, lorsque l'image d'ensemble manque de contraste, l'appareil photo la corrige automatiquement pour plus de netteté. Vous avez le choix entre 4 niveaux de correction et pouvez enregistrer l'image sous un nouveau fichier.





1 Choisissez [i-contraste].

- Appuyez sur la touche **MENU** pour choisir [i-contraste] sous l'onglet , puis appuyez sur la touche .

2 Choisissez une image.

- Appuyez sur les touches   pour choisir une image, puis sur la touche .

3 Choisissez une option.

- Appuyez sur les touches   pour choisir une option, puis sur la touche .

4 Enregistrez l'image modifiée en tant que nouvelle image et affichez-la.

- Exécutez les étapes 4 et 5 de la [page 146](#).



- Dans certaines conditions, il peut arriver que l'image manque de netteté ou qu'elle ne soit pas correctement corrigée.
- Des ajustements répétés de la même image peuvent lui faire perdre de sa finesse.



Que faire si l'option [Auto] n'a pas corrigé l'image comme vous le souhaitiez ?

Choisissez [Faible], [Moyen] ou [Élevé] et ajustez l'image.





Les vidéos ne peuvent pas être corrigées.

Correction des yeux rouges

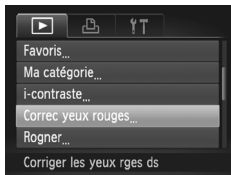

Vous pouvez corriger automatiquement les yeux rouges apparaissant dans les images et enregistrer celles-ci dans de nouveaux fichiers.



1 Choisissez [Correc yeux rouges].

- Appuyez sur la touche **MENU** pour choisir [Correc yeux rouges] sous l'onglet , puis appuyez sur la touche .

2 Choisissez une image.





- Appuyez sur les touches   pour choisir une image.

3 Corrigez l'image.

- Appuyez sur la touche .
- ▶ Les yeux rouges détectés par l'appareil photo sont corrigés et un cadre apparaît autour de la partie corrigée.
- Vous pouvez agrandir ou réduire la taille de l'image à l'aide des procédures décrites à la section « Agrandissement des images » ([page 125](#)).



4 Enregistrez l'image modifiée en tant que nouvelle image et affichez-la.

- Appuyez sur les touches    pour choisir [Nouv. Fichier], puis appuyez sur la touche .
- ▶ L'image est enregistrée dans un nouveau fichier.
- Exécutez l'étape 5 de la [page 146](#).



- Il arrive que certaines images ne soient pas corrigées correctement.
- Si l'option [Ecraser] est choisie à l'étape 4, l'image non corrigée est remplacée par les données corrigées et l'image originale est effacée.
- Les images protégées ne peuvent pas être écrasées.



Les vidéos ne peuvent pas être corrigées.

8

Impression

Ce chapitre explique comment choisir des images pour l'impression et les imprimer à l'aide d'une imprimante Canon compatible PictBridge (vendue séparément).

Imprimantes Canon compatibles PictBridge

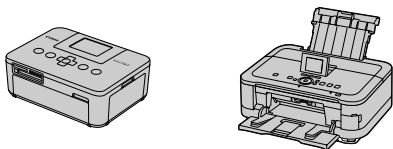

- Les explications proposées dans ce chapitre font référence aux imprimantes de marque Canon de la série SELPHY CP. Les écrans affichés et les fonctions disponibles diffèrent suivant l'imprimante. Reportez-vous également au mode d'emploi qui accompagne l'imprimante.

Impression facile

Vous pouvez facilement imprimer les photos que vous prenez en connectant l'appareil photo à une imprimante compatible PictBridge (vendue séparément) à l'aide du câble d'interface fourni (page 2).

1 Mettez l'appareil photo et l'imprimante hors tension.

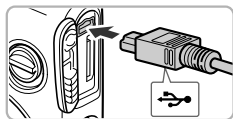

2 Connectez l'appareil photo à l'imprimante.

- Ouvrez le couvre-bornes et insérez la fiche la plus fine du câble dans la borne de l'appareil photo dans le sens indiqué sur l'illustration.
- Insérez la fiche la plus grosse du câble dans l'imprimante. Pour plus de détails sur la connexion, reportez-vous au mode d'emploi qui accompagne l'imprimante.

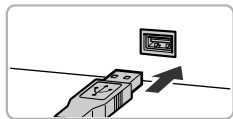

3 Mettez l'imprimante sous tension.

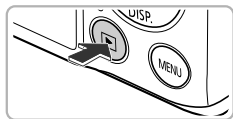



4 Mettez l'appareil photo sous tension.

- Appuyez sur la touche  pour mettre l'appareil photo sous tension.





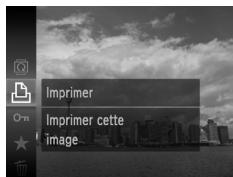

5 Choisissez une image.

- Appuyez sur les touches   pour choisir une image.



6 Choisissez .

- Appuyez sur la touche , puis sur les touches   pour choisir , et à nouveau sur la touche .



7 Imprimez les images.

- Appuyez sur les touches ▲▼ pour choisir [Imprimer], puis sur la touche .
- ▶ L'impression démarre.
- Pour imprimer des images supplémentaires, répétez les étapes 5 et 6 après l'impression.
- Une fois l'impression terminée, mettez l'appareil photo et l'imprimante hors tension et débranchez le câble d'interface.



- Reportez-vous à la [page 39](#) pour obtenir la liste des imprimantes Canon compatibles PictBridge (vendues séparément).
- L'impression d'index n'est pas disponible sur certaines imprimantes Canon compatibles PictBridge (vendues séparément).

Définition des réglages d'impression



1 Connectez l'appareil photo à l'imprimante.

- Exécutez les étapes 1 à 6 de la [page 152](#) pour afficher l'écran illustré à gauche.

2 Choisissez une option de menu.

- Appuyez sur les touches ▲▼ pour choisir une option.

3 Choisissez les réglages d'option.

- Appuyez sur les touches ◀▶ pour choisir un réglage pour l'option.

👁	Standard	Utilise les réglages de l'imprimante.
	Date	Imprime la date.
	Fichier No	Imprime le numéro de fichier.
	Toutes	Imprime la date et le numéro du fichier.
	Arrêt	—
📄	Standard	Utilise les réglages de l'imprimante.
	Arrêt	—
	Marche	Utilise les informations de prise de vue pour optimiser les réglages d'impression.
	Yrouges1	Corrige les yeux rouges.
	Yrouges2*	Utilise [NR], [Visage 📷] et [Yrouges1] pour corriger l'image.
	Eclatant*	Les tons verts des arbres et les tons bleus du ciel et de l'océan sont plus éclatants.
	NR*	Réduit le bruit de l'image.
	Eclatant+NR*	Utilise [Eclatant] et [NR] pour corriger l'image.
	Visage 📷*	Corrige la luminosité des visages sombres, notamment pour les prises de vue à contre-jour.
📄	Nb de copies	Permet de choisir le nombre de copies.
Rogner	—	Choisissez la zone d'impression.
Infos papier	—	Définit le format du papier et la mise en page.

* S'affiche uniquement en cas de connexion de l'appareil photo à des imprimantes à jet d'encre.

Rognage et impression (Rogner)

Vous pouvez couper une partie d'une image pour l'impression.



1 Choisissez [Rogner].

- Exécutez les étapes 1 et 2 de la [page 154](#) pour choisir [Rogner], puis appuyez sur la touche **FUNC SET**.
- ▶ Un cadre apparaît autour de la partie de l'image à rogner.



2 Choisissez la zone de rognage.

- Si vous déplacez la commande de zoom, vous pouvez modifier la taille du cadre.
- Appuyez sur les touches **▲▼◀▶** pour modifier la position du cadre.
- Appuyez sur la touche **FUNC SET** pour faire pivoter le cadre.
- Appuyez sur la touche **MENU**, puis sur les touches **▲▼** pour choisir [OK], et enfin sur la touche **FUNC SET**.

3 Imprimez les images.

- Exécutez l'étape 7 de la [page 153](#) pour imprimer.



- Il peut arriver que vous ne puissiez pas rogner des images en raison du format d'image ou si elles sont trop petites.
- Si vous rognez des photos dans lesquelles les dates sont intégrées, celles-ci peuvent ne pas s'afficher correctement.

Sélection du format du papier et de la mise en page pour l'impression



1 Choisissez [Infos papier].

- Exécutez les étapes 1 et 2 de la [page 154](#) pour choisir [Infos papier], puis appuyez sur la touche .

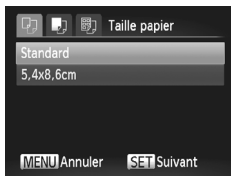

2 Choisissez un format de papier.

- Appuyez sur les touches ▲▼ pour choisir une option, puis sur la touche .

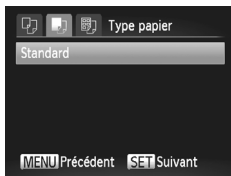

3 Choisissez le type de papier.

- Appuyez sur les touches ▲▼ pour choisir une option, puis sur la touche .



4 Choisissez la mise en page.

- Appuyez sur les touches ▲▼ pour choisir une mise en page, puis sur la touche .
- Appuyez sur les touches ◀▶ pour définir le nombre de copies lorsque [Nb. Images] est sélectionné.

5 Imprimez les images.

Options de mise en page disponibles

Standard	Utilise les réglages de l'imprimante.
Avec marge	Imprime avec une marge.
Sans marge	Imprime sans marge.
Nb Images	Permet de sélectionner le nombre de copies d'une image imprimées sur une feuille.
N° photo	Imprime les numéros des photos. Seules les images dont la résolution correspond au réglage des pixels d'enregistrement L (Large) de l'appareil photo et au format d'image 4:3 peuvent être sélectionnées.
Form. Fixe	Choisissez le format d'impression. Vous avez le choix entre 90 x 130 mm, carte postale et grand format.

Impression des numéros des photos

1 Choisissez [N° photo].

- Exécutez les étapes 1 à 4 de la [page 156](#) pour choisir [N° photo], puis appuyez sur la touche .

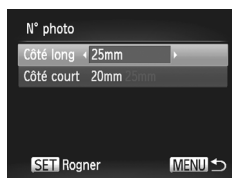

2 Choisissez la longueur et la largeur.

- Appuyez sur les touches ▲▼ pour choisir une option.
- Appuyez sur les touches ◀▶ pour choisir la longueur, puis sur la touche .



3 Choisissez la zone d'impression.

- Exécutez l'étape 2 de la [page 155](#) pour choisir la zone d'impression.

4 Imprimez les images.

Impression de vidéos

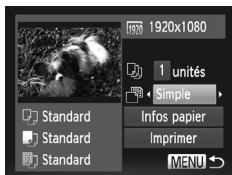

1 Connectez l'appareil photo à l'imprimante.

- Exécutez les étapes 1 à 6 de la [page 152](#) pour choisir une vidéo et afficher l'écran illustré à gauche.

2 Choisissez une méthode d'impression.

- Appuyez sur les touches ▲▼ pour choisir , puis sur les touches ◀▶ pour choisir une méthode d'impression.

3 Imprimez les images.

Méthodes d'impression pour les vidéos

Simple	Imprime la scène actuellement affichée comme une photo.
Séquence	Imprime une séquence d'images d'une scène donnée sur une seule feuille de papier. Si [Légende] est réglé sur [Marche], vous pouvez imprimer le numéro de dossier, le numéro de fichier et le temps écoulé pour l'image.



- Si vous appuyez sur la touche  en cours d'impression, celle-ci est annulée.
- Les options [N° photo] et [Séquence] ne peuvent pas être sélectionnées sur les imprimantes compatibles PictBridge de la marque Canon pour les modèles CP720/CP730 et antérieurs.

Sélection des images pour l'impression (DPOF)

Vous pouvez choisir jusqu'à 998 images sur une carte mémoire pour impression et spécifier des réglages tels que le nombre de copies de manière à ce qu'elles soient imprimées ensemble (page 163) ou traitées par un laboratoire de développement. Ces méthodes de sélection sont conformes aux normes DPOF (Digital Print Order Format).



Les vidéos ne peuvent pas être sélectionnées.



Ajout d'images à la liste d'impression via le menu FUNC.

Vous pouvez ajouter des images à la liste d'impression (DPOF) directement après la prise de vue ou pendant la lecture via le menu FUNC.

1 Choisissez une image.

- Appuyez sur les touches ◀▶ pour choisir une image, puis sur la touche .

2 Choisissez (les vidéos ne sont pas incluses).

- Appuyez sur les touches ▲▼ pour choisir , puis appuyez sur la touche .

3 Ajoutez des images à la liste d'impression.

- Appuyez sur les touches ▲▼ pour choisir le nombre d'impressions, puis sur les touches ◀▶ pour choisir [Ajouter], et enfin sur la touche .





Réglages impression

Vous pouvez définir le type d'impression, la date et le numéro du fichier. Ces réglages s'appliquent à toutes les images choisies pour l'impression.



1 Choisissez [Réglages impression].

- Appuyez sur la touche **MENU** pour choisir [Réglages impression] sous l'onglet , puis appuyez sur la touche .

2 Choisissez un réglage.

- Appuyez sur les touches **▲▼** pour choisir un élément de menu, puis sur les touches **◀▶** pour choisir une option.
- Appuyez sur la touche **MENU** pour valider le réglage et revenir à l'écran de menu.

Type d'impres.	Standard	Imprime 1 image par page.
	Index	Imprime plusieurs images de taille réduite par page.
	Toutes	Imprime à la fois le format standard et le format index.
Date	Marche	Imprime la date de prise de vue.
	Arrêt	—
Fichier No	Marche	Imprime le numéro de fichier.
	Arrêt	—
Réinit. DPOF	Marche	Supprime tous les réglages d'impression après l'impression.
	Arrêt	—



- Il est possible que les tirages obtenus avec certaines imprimantes ou effectués par certains laboratoires de développement ne reflètent pas tous les réglages spécifiés.
- Il est possible que l'icône  apparaisse lorsque vous utilisez une carte mémoire dont les réglages d'impression ont été définis par un autre appareil photo. Si vous modifiez les réglages avec l'appareil photo, tous les réglages antérieurs risquent d'être écrasés.
- Si [Date] est réglé sur [Marche], il est possible que certaines imprimantes impriment la date deux fois.





- Lorsque [Index] est choisi, vous ne pouvez pas régler en même temps les options [Date] et [Fichier No] sur [Marche].
- La date est imprimée dans le style défini sous la fonction [Date/Heure] de l'onglet , que vous pouvez choisir après avoir appuyé sur la touche MENU (page 19).







Choix du nombre de copies





1 Choisissez [Sél. vues & quantité].

- Appuyez sur la touche MENU pour choisir [Sél. vues & quantité] sous l'onglet , puis appuyez sur la touche .

2 Choisissez une image.

- Appuyez sur les touches   pour choisir une image, puis sur la touche .
- Vous pouvez définir le nombre de copies à imprimer.
- Si vous choisissez des images en mode [Index],  apparaît à l'écran. Appuyez à nouveau sur la touche  pour désélectionner l'image.  disparaît alors.

3 Définissez le nombre de copies.

- Appuyez sur les touches   pour définir le nombre de copies (maximum 99).
- Répétez les étapes 2 et 3 pour choisir d'autres images et le nombre de copies pour chacune.
- Vous ne pouvez pas définir le nombre de copies pour l'impression d'index. Vous pouvez uniquement choisir les images à imprimer (comme indiqué à l'étape 2).
- Appuyez sur la touche MENU pour valider le réglage et revenir à l'écran de menu.



Sélectionner série



- 1 Choisissez [Sélectionner série].**
 - Exécutez l'étape 1 de la [page 161](#) pour choisir [Sélectionner série], puis appuyez sur la touche .

- 2 Choisissez des images.**
 - Exécutez les étapes 2 et 3 de la [page 136](#) pour choisir des images.

- 3 Définissez les réglages d'impression.**
 - Appuyez sur les touches ▲▼ pour choisir [demande], puis appuyez sur la touche .

Impression de toutes les images à la fois





- 1 Choisissez [Sél. toutes vues].**
 - Exécutez l'étape 1 de la [page 161](#) pour choisir [Sél. toutes vues], puis appuyez sur la touche .

- 2 Définissez les réglages d'impression.**
 - Appuyez sur les touches ◀▶ pour choisir [OK], puis sur la touche .

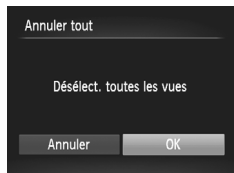
Annulation de toutes les sélections



- 1 Choisissez [Annuler tout].**
 - Exécutez l'étape 1 de la [page 161](#) pour choisir [Annuler tout], puis appuyez sur la touche .

- 2 Toutes les sélections sont annulées.**
 - Appuyez sur les touches ◀▶ pour choisir [OK], puis sur la touche .



Impression des images choisies (DPOF)



- Lorsque des images sont ajoutées à la liste d'impression (pages 159 - 162), l'écran illustré à gauche s'affiche lorsque vous connectez l'appareil photo à une imprimante compatible PictBridge. Appuyez sur les touches ▲▼ pour choisir [Imprimer], puis appuyez sur la touche  pour imprimer facilement les images ajoutées à la liste d'impression.
- Si vous arrêtez l'imprimante pendant l'impression et que vous la redémarrez, elle reprendra à partir de l'impression suivante.

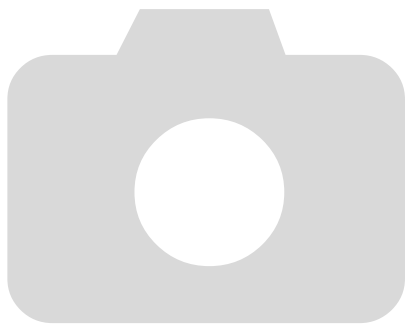

9

Personnalisation des réglages de l'appareil photo

Vous pouvez personnaliser divers réglages selon vos préférences en matière de prise de vue. La première partie de ce chapitre décrit une série de fonctions pratiques et couramment utilisées. La deuxième partie explique comment modifier les réglages de prise de vue et de lecture en fonction de vos objectifs.



Modification des réglages de l'appareil photo

Vous pouvez personnaliser une série de fonctions pratiques et couramment utilisées à partir de l'onglet **ƒT** (page 47).

Modification des sons

Vous pouvez modifier les sons de chaque opération de l'appareil photo.



- Choisissez [Options sonores], puis appuyez sur la touche **FUNC SET**.
- Appuyez sur les touches **▲▼** pour choisir un élément de menu.
- Appuyez sur les touches **◀▶** pour choisir une option.

1	Sons prédéfinis (ne peuvent pas être modifiés)
2	Sons prédéfinis Vous pouvez utiliser le logiciel inclus pour modifier ces sons (page 2).



Si vous modifiez le son du déclencheur, cette option n'aura aucun effet en mode **H₁** (page 80).

Désactivation de la fonction Conseils & infos

Lorsque vous choisissez un élément du menu **FUNC.** (page 46) ou **MENU** (page 47), une description de la fonction (conseils et informations) s'affiche. Vous pouvez désactiver cette fonction.





- Choisissez [Conseils & infos], puis appuyez sur les touches **◀▶** pour choisir [Arrêt].

Formatage simple de la carte mémoire

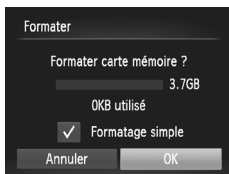
Effectuez un formatage simple lorsque le message [Erreur carte mémoire] s'affiche, que l'appareil photo ne fonctionne pas normalement, que vous pensez que la vitesse d'enregistrement/de lecture d'une carte mémoire a diminué ou que l'enregistrement d'une vidéo s'interrompt brusquement. Les données effacées ne pouvant plus être récupérées, soyez vigilant lors du formatage de la carte mémoire.



1 Choisissez [Formatage simple].

- Choisissez [Formater], puis appuyez sur la touche .
- Appuyez sur les touches ▲▼ pour choisir [Formatage simple], puis sur les touches ◀▶ pour afficher ✓.
- Appuyez sur les touches ▲▼◀▶ pour choisir [OK], puis sur la touche .

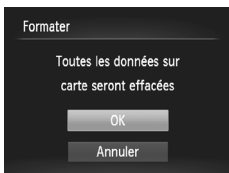

2 Démarrez le formatage simple.

- Appuyez sur les touches ▲▼ pour choisir [OK], puis sur la touche .
- ▶ Le formatage simple débute.
- ▶ Une fois le formatage simple terminé, le message [Formatage carte mémoire terminé] s'affiche à l'écran.

3 Terminez le formatage simple.

- Appuyez sur la touche .





- Le formatage simple peut durer plus longtemps que le formatage standard (page 22) dans la mesure où toutes les données enregistrées sont supprimées.
- Pour interrompre le formatage simple d'une carte mémoire, choisissez [Stop]. En cas d'interruption du formatage simple, les données sont effacées, mais la carte mémoire peut être utilisée sans aucun problème.

Modification de l'écran de démarrage

Vous pouvez modifier l'écran de démarrage qui s'affiche lorsque vous mettez l'appareil sous tension.







- Choisissez [Première image], puis appuyez sur la touche .
- Appuyez sur les touches  pour choisir une option.

<input type="checkbox"/>	Pas de première image
1	Images prédéfinies (ne peuvent pas être modifiées)
2	Images prédéfinies Vous pouvez définir des images enregistrées et utiliser le logiciel inclus pour les modifier.

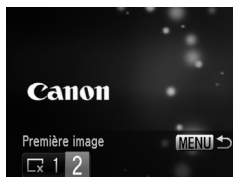
Enregistrement d'images enregistrées comme écran de démarrage

Lorsque vous appuyez sur la touche  et réglez l'appareil photo en mode de lecture, vous pouvez enregistrer une image.



- Choisissez [Première image], puis appuyez sur la touche .
- Appuyez sur les touches  pour choisir [2], puis sur la touche .



- Appuyez sur les touches  pour choisir une image, puis sur la touche .
- Appuyez sur les touches  pour choisir [OK], puis sur la touche  pour terminer l'enregistrement.



Lorsqu'une nouvelle première image est enregistrée, la première image précédemment enregistrée est écrasée.



Enregistrez la première image ou les sons de démarrage à l'aide du logiciel fourni.

Les sons de fonctionnement dédiés et les premières images que propose le logiciel fourni peuvent être enregistrés sur l'appareil photo. Reportez-vous au *Guide d'utilisation des logiciels* pour plus de détails.

Modification de la numérotation des fichiers

Les images que vous prenez reçoivent automatiquement des numéros de fichier, attribués dans l'ordre de la prise, de 0001 à 9999, et sont enregistrées dans des dossiers pouvant contenir jusqu'à 2 000 images. Vous pouvez modifier l'affectation des numéros de fichier.



- Choisissez [N° fichiers], puis appuyez sur les touches ◀▶ pour choisir une option.

Continu

Même si vous prenez des vues avec une nouvelle carte mémoire, les numéros de fichier sont affectés en continu jusqu'à ce qu'une image portant le numéro 9999 soit prise/sauvegardée.

Réinit. Auto

Si vous remplacez la carte mémoire par une nouvelle ou que vous créez un nouveau dossier, la numérotation recommence à 0001.



- Si vous utilisez une carte mémoire qui contient déjà des images, il est possible que la numérotation des nouveaux fichiers reprenne à partir de la numérotation existante, tant pour le réglage [Continu] que [Réinit. Auto]. Si vous souhaitez recommencer au numéro 0001, formatez la carte mémoire avant de l'utiliser ([page 22](#)).
- Reportez-vous au *Guide d'utilisation des logiciels* pour obtenir des informations sur la structure des dossiers ou les types d'image.

Création de dossiers par date de prise de vue

Les images sont enregistrées dans des dossiers créés chaque mois. Vous pouvez toutefois créer des dossiers par date de prise de vue.



- Choisissez [Créer dossier], puis appuyez sur les touches ◀▶ pour choisir [TLJ].
- Les images sont enregistrées dans des dossiers créés à chaque date de prise de vue.

Modification de l'intervalle de temps avant la rétractation de l'objectif

Pour des raisons de sécurité, l'objectif se rétracte environ 1 minute après que vous avez appuyé sur la touche ▶ en mode de prise de vue (page 27). Réglez le délai de rétractation sur [0 sec.] pour que l'objectif se rétracte immédiatement lorsque vous appuyez sur la touche ▶.



- Choisissez [Rétract. obj.], puis appuyez sur les touches ◀▶ pour choisir [0 sec.].

Désactivation de la fonction Mode éco

Vous pouvez régler la fonction Mode éco (page 52) sur [Arrêt]. Il est toutefois conseillé de la régler sur [Marche] afin d'économiser la batterie.



- Choisissez [Mode éco], puis appuyez sur la touche .
- Appuyez sur les touches ▲▼ pour choisir [Extinction auto], puis les touches ◀▶ pour choisir [Arrêt].
- Si vous réglez la fonction Mode éco sur [Arrêt], prenez soin d'éteindre l'appareil photo après utilisation.

Réglage de la durée au terme de laquelle l'écran s'éteint

Vous pouvez régler la durée au terme de laquelle l'écran s'éteint automatiquement (page 52). Ceci s'applique également quand la fonction [Extinction auto] est sur [Arrêt].

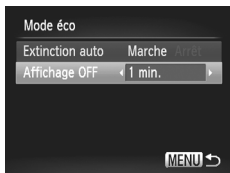





- Choisissez [Mode éco], puis appuyez sur la touche .
- Appuyez sur les touches ▲▼ pour choisir [Affichage OFF], puis utilisez les touches ◀▶ pour choisir un délai.
- Pour économiser la batterie, il est conseillé de choisir une valeur inférieure à [1 min.].

Utilisation du fuseau horaire

Lorsque vous voyagez à l'étranger, vous pouvez enregistrer des images en fonction de la date et de l'heure locales en modifiant le réglage du fuseau horaire. Si vous préenregistrez les fuseaux horaires de destination, vous aurez l'avantage de ne pas devoir modifier les réglages Date/Heure.





1 Réglez le fuseau horaire du pays.

- Choisissez [Fuseau horaire], puis appuyez sur la touche .
- Lorsque vous définissez ce réglage pour la première fois, vérifiez les informations qui s'affichent sur l'écran de gauche, puis appuyez sur la touche .
- Appuyez sur les touches ◀▶ pour choisir le fuseau horaire du pays.
- Pour régler l'heure d'été (ajout d'1 heure), appuyez sur les touches ▲▼ pour choisir .
- Appuyez sur la touche .

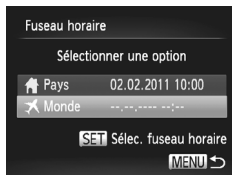



2 Définissez le fuseau horaire mondial.

- Appuyez sur les touches ▲▼ pour choisir [✈ Monde], puis sur la touche .
- Appuyez sur les touches ◀▶ pour choisir le fuseau horaire mondial.
- Vous pouvez également régler l'heure d'été en procédant de la même manière qu'à l'étape 1.
- Appuyez sur la touche .

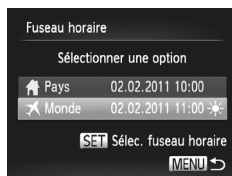



3 Choisissez le fuseau horaire mondial.

- Appuyez sur les touches ▲▼ pour choisir [✈ Monde], puis sur la touche **MENU**.
- ▶ ✈ apparaît dans l'écran de prise de vue ([page 186](#)).



Si vous modifiez la date ou l'heure du réglage ✈ ([page 19](#)), l'heure et la date [🏠 Pays] changent automatiquement.

Modification des réglages des fonctions de prise de vue

Si vous positionnez le sélecteur de mode sur  et que vous activez le mode **P**, vous pouvez modifier les réglages de l'onglet  (page 47).



Avant de tenter de prendre des photos avec une fonction décrite dans cette section dans un mode autre que **P**, vérifiez si la fonction est disponible dans le mode en question (pages 196 – 197).

Désactivation de la fonction Faisceau AF

Dans des conditions de faible luminosité, lorsque vous appuyez sur le déclencheur jusqu'à mi-course, la lampe s'allume automatiquement pour faciliter la mise au point. Vous pouvez désactiver cette lampe.



- Choisissez [Faisceau AF], puis appuyez sur les touches ◀▶ pour choisir [Arrêt].

Désactivation de la fonction de réduction des yeux rouges

La lampe atténuateur d'yeux rouges s'allume afin de diminuer l'effet d'yeux rouges qui se produit lors de la prise de vues avec flash dans un environnement sombre. Vous pouvez désactiver cette fonction.



- Choisissez [Réglages flash], puis appuyez sur la touche .
- Appuyez sur les touches ▲▼ pour choisir [Par lampe], puis appuyez sur les touches ◀▶ pour choisir [Arrêt].

Modification de la durée d'affichage de l'image juste après la prise de vue

Vous pouvez modifier la durée d'affichage des images juste après la prise de vue.

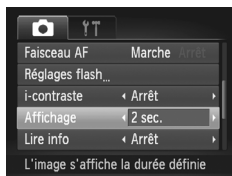

- Choisissez [Affichage], puis appuyez sur les touches ◀▶ pour choisir une option.

2 – 10 sec.	Affiche les images pendant la durée spécifiée.
-------------	--

Maintien	L'image s'affiche jusqu'à ce que vous appuyiez sur le déclencheur jusqu'à mi-course.
----------	--

Arrêt	Les images ne s'affichent pas.
-------	--------------------------------

Modification de l'affichage de l'image juste après la prise de vue

Vous pouvez modifier la manière dont l'image s'affiche juste après la prise de vue.



- Choisissez [Lire info], puis appuyez sur les touches ◀▶ pour choisir une option.

Arrêt	Affiche uniquement l'image.
-------	-----------------------------

Détaillé	Affiche des informations détaillées (page 188).
----------	---

Vérif. map.	La zone AF est agrandie afin de vous permettre de vérifier la mise au point. La procédure est la même que dans la section « Vérification de la mise au point » (page 124).
-------------	--

Affichage du quadrillage

Vous pouvez afficher un quadrillage à l'écran pour vous guider verticalement et horizontalement lors de la prise de vue.



- Choisissez [Quadrillage], puis appuyez sur les touches ◀▶ pour choisir [Marche].



Le quadrillage n'est pas enregistré sur l'image.

Modification des réglages de l'option Mode Stabilisé



- Choisissez [Mode Stabilisé], puis appuyez sur les touches ◀▶ pour choisir une option.



Continu	La stabilisation de l'image est activée en permanence. Vous pouvez vérifier les effets directement à l'écran, ce qui facilite le contrôle de la composition ou de la mise au point. Lors de la réalisation de vidéos, un bougé important de l'appareil photo sera également réduit (par exemple, si vous marchez tout en filmant) (mode Dynamique).
Prise de vue*	La stabilisation de l'image est uniquement active au moment de la prise de vue.
Panoramique*	La stabilisation de l'image ne se fait que sur les mouvements vers le haut et le bas. Il est conseillé de l'utiliser pour prendre en photo des objets qui se déplacent horizontalement.
Arrêt	—

* Le réglage bascule sur [Continu] lors de la réalisation de vidéos.





- Si le bougé de l'appareil photo est trop important, fixez l'appareil sur un trépied. Pour les prises de vue avec trépied, il est également conseillé de régler l'option Mode Stabilisé sur [Arrêt].
- En mode [Panoramique], tenez l'appareil photo horizontalement pour la prise de vue. La stabilisation de l'image ne fonctionnera pas si l'appareil photo est tenu verticalement.

Modification des réglages des fonctions de lecture

Vous pouvez ajuster les réglages de l'onglet  en appuyant sur la touche  (page 47).

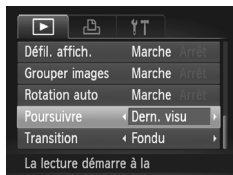
Choix de l'image qui s'affiche en premier en mode de lecture





- Choisissez [Poursuivre], puis appuyez sur les touches   pour choisir une option.

Dern. visu	Reprend à partir de la dernière image visualisée.
Dern. enr.	Reprend à partir de la dernière image prise.

Désactivation de la fonction Rotation auto

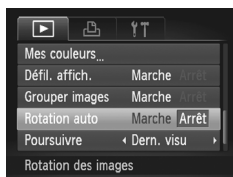
Lors de la lecture d'images sur l'appareil photo, les images prises en orientation verticale pivotent automatiquement pour s'afficher verticalement. Vous pouvez désactiver cette fonction.



- Sélectionnez [Rotation auto], puis appuyez sur les touches   pour sélectionner [Arrêt].



- Il est impossible de faire pivoter des images (page 145) si [Rotation auto] est réglé sur [Arrêt]. Les images pivotées s'affichent également dans leur orientation d'origine.
- En mode de défilement intelligent (page 128), si vous réglez [Rotation auto] sur [Arrêt], les images prises à la verticale s'afficheront verticalement, alors que les images pivotées apparaîtront dans le sens de rotation.

10

Informations utiles

Ce chapitre explique comment utiliser le kit adaptateur secteur et la carte Eye-Fi (vendus séparément) et propose des conseils de dépannage, ainsi que des listes des fonctions et des éléments qui apparaissent à l'écran.

Utilisation de l'alimentation secteur

Si vous utilisez le kit adaptateur secteur ACK-DC60 (vendu séparément), vous pouvez vous servir de l'appareil photo sans vous préoccuper de l'état de charge de la batterie.

1 Mettez l'appareil photo hors tension.

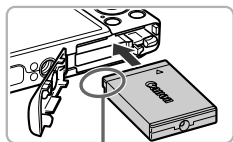

Bornes

2 Insérez l'adaptateur.

- Exécutez l'étape 2 [page 16](#) pour ouvrir le couvercle, puis insérez l'adaptateur comme illustré, jusqu'à ce que vous entendiez un déclic.
- Exécutez l'étape 5 de la [page 17](#) pour fermer le couvercle.

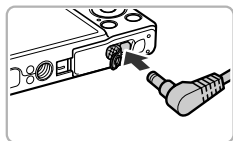

3 Branchez le cordon d'alimentation sur l'adaptateur.

- Ouvrez le couvercle et insérez complètement la prise dans l'adaptateur.

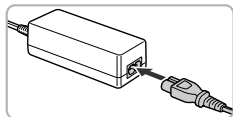

4 Connectez le cordon d'alimentation.

- Raccordez le cordon d'alimentation à l'adaptateur secteur compact, puis branchez l'autre extrémité sur la prise secteur.
- Mettez l'appareil photo sous tension pour l'utiliser.
- Quand vous avez terminé, mettez l'appareil photo hors tension et débranchez le cordon d'alimentation de la prise secteur.



Ne débranchez pas la fiche ou le cordon d'alimentation lorsque l'appareil photo est sous tension. Une telle opération risquerait d'effacer les images prises ou d'endommager l'appareil photo.



Le kit adaptateur secteur ACK-DC10 (vendu séparément) peut également être utilisé.

Utilisation d'une carte Eye-Fi

Avant d'utiliser une carte Eye-Fi, prenez soin de vérifier si le pays ou le territoire où vous comptez l'utiliser autorise ce type de carte (page 16).

Lorsque vous insérez une carte Eye-Fi prête dans l'appareil photo, vous pouvez transférer automatiquement vos images sans fil vers un ordinateur ou les télécharger vers un service Web.

Le transfert d'images est une fonction de la carte Eye-Fi. Pour plus de détails sur la configuration et l'utilisation de la carte, ainsi que sur les problèmes de transfert d'images, reportez-vous au guide d'utilisation de la carte Eye-Fi ou contactez le fabricant.



Gardez ce qui suit à l'esprit lors de l'utilisation d'une carte Eye-Fi.



- Même si vous réglez [Transf. Eye-Fi] sur [Désact.] (page 180), la carte Eye-Fi peut émettre des ondes radio. Veuillez à retirer la carte Eye-Fi de l'appareil photo avant de pénétrer dans des lieux qui interdisent la transmission non autorisée d'ondes radio, comme les hôpitaux ou les avions.
- Si vous éprouvez des difficultés pour transférer des images, vérifiez les réglages de la carte ou de l'ordinateur.
Pour plus de détails, reportez-vous au mode d'emploi qui accompagne la carte.
- Suivant l'état de connexion du réseau sans fil, le transfert d'images peut prendre un certain temps ou être interrompu.
- La carte Eye-Fi peut chauffer en raison de sa fonction de transfert.
- La consommation de la batterie sera plus rapide que dans le cas d'une utilisation normale.
- Le fonctionnement de l'appareil photo sera plus lent que lors d'une utilisation normale.
Pour corriger ce problème, réglez [Transf. Eye-Fi] sur [Désact.].

Si vous insérez une carte Eye-Fi dans l'appareil photo, vous pouvez vérifier l'état de connexion dans les écrans de prise de vue (affichage d'informations) et de lecture (affichage simple).

(Gris)	Non connecté
(Blanc clignotant)	Connexion en cours
(Blanc)	Transfert en pause
(Animé)	Transfert en cours
	Connexion interrompue
	Erreur lors de la récupération des informations de la carte Eye-Fi (Mettez l'appareil photo hors, puis à nouveau sous tension. Si le problème persiste, cela signifie que la carte est peut-être défectueuse.)

apparaît sur les images transférées.







- La fonction Mode éco ne fonctionne pas pendant le transfert d'images (page 52).
- Si vous choisissez , la connexion Eye-Fi sera interrompue. Choisissez un autre mode de prise de vue ou activez le mode de lecture pour rétablir la connexion Eye-Fi. Les vidéos réalisées avec  risquent toutefois d'être retransférées.

Vérification des informations de connexion

Vous pouvez vérifier le SSID du point d'accès de la carte Eye-Fi ou l'état de connexion.



Choisissez [Infos connexion].

- Appuyez sur la touche **MENU** pour choisir [Paramètres Eye-Fi] sous l'onglet , puis appuyez sur la touche .
 - Appuyez sur les touches   pour choisir [Infos connexion], puis appuyez sur la touche .
- ▶ L'écran Infos connexion s'affiche.

Désactivation du transfert Eye-Fi

Vous pouvez régler la carte de manière à désactiver le transfert Eye-Fi.



Choisissez [Désact.] sous [Transf. Eye-Fi].

- Appuyez sur la touche **MENU** pour choisir [Paramètres Eye-Fi] sous l'onglet , puis appuyez sur la touche .
- Appuyez sur les touches   pour choisir [Transf. Eye-Fi], puis appuyez sur les touches   pour choisir [Désact.].



Que faire si [Paramètres Eye-Fi] ne s'affiche pas ?

L'option [Paramètres Eye-Fi] apparaît uniquement lorsque vous insérez une carte Eye-Fi dans l'appareil photo.



Si la carte Eye-Fi dispose d'une languette de protection contre l'écriture et que celle-ci est en position verrouillée, vous ne pourrez pas vérifier l'état de connexion de la carte, ni régler [Transf. Eye-Fi] sur [Désact.].

Dépannage

Si vous pensez que l'appareil photo a un problème, commencez par vérifier les points suivants. Si les indications ci-dessous ne résolvent pas le problème, contactez un des centres d'assistance Canon répertoriés dans la liste fournie.

Alimentation

Rien ne se passe lorsque vous appuyez sur la touche ON/OFF.

- Assurez-vous que la batterie est du type correct et n'est pas déchargée (page 15).
- Assurez-vous que la batterie est correctement insérée (page 17).
- Assurez-vous que le couvercle du logement de la batterie et de la carte mémoire est bien fermé (page 17).
- Si les bornes de la batterie sont sales, les performances seront diminuées. Nettoyez les bornes avec un chiffon doux et réinsérez la batterie plusieurs fois.

La batterie se décharge rapidement.

- Les performances de la batterie diminuent à faible température. Réchauffez la batterie en la plaçant, par exemple, dans votre poche après avoir mis en place le couvre-bornes.

L'objectif ne se rétracte pas.

- N'ouvrez pas le couvercle du logement de la batterie et de la carte mémoire lorsque l'appareil photo est sous tension. Après avoir fermé le couvercle du logement de la batterie et de la carte mémoire, mettez l'appareil photo sous, puis hors tension (page 17).

Sortie TV

L'image est déformée ou ne s'affiche pas sur le téléviseur (page 130).

Prise de vue

Impossible de prendre des photos.

- En mode de lecture (page 21), appuyez sur le déclencheur jusqu'à mi-course (page 23).

L'écran n'apparaît pas clairement dans les endroits sombres (page 45).

L'écran ne s'affiche pas correctement pendant la prise de vue.

Notez que les problèmes suivants n'apparaissent pas dans les images fixes, mais bien dans les vidéos.

- Lors de la prise de vue sous un éclairage fluorescent ou LED, l'écran peut trembloter et une ligne horizontale peut s'afficher.

Une icône  clignotante apparaît sur l'écran et il est impossible de prendre une photo même en appuyant à fond sur le déclencheur (page 26).

 s'affiche lorsque le déclencheur est enfoncé à mi-course (page 54).

- Réglez l'option [Mode Stabilisé] sur [Continu] (page 175).
- Réglez le flash sur  (page 85).
- Augmentez la vitesse ISO (page 88).
- Fixez l'appareil photo sur un trépied. Pour les prises de vue avec trépied, il est également conseillé de régler l'option [Mode Stabilisé] sur [Arrêt] (page 175).

L'image est floue.

- Appuyez sur le déclencheur jusqu'à mi-course pour effectuer la mise au point sur le sujet, puis enfoncez-le à fond pour prendre la photo (page 23).
- Photographiez le sujet à la distance de mise au point correcte (page 202).
- Réglez l'option [Faisceau AF] sur [Marche] (page 173).
- Assurez-vous que les fonctions que vous ne souhaitez pas utiliser (macro, etc.) sont désactivées.

Dépannage

- Utilisez la mémorisation de la mise au point ou de la mise au point automatique pour prendre la photo (pages 96, 99).

Même lorsque vous appuyez sur le déclencheur jusqu'à mi-course, la zone AF n'apparaît pas et l'appareil photo ne fait pas la mise au point.

- Si vous effectuez le centrage sur une zone contrastée claire et sombre du sujet et que vous appuyez sur le déclencheur jusqu'à mi-course, ou que vous appuyez plusieurs fois sur le déclencheur jusqu'à mi-course, la zone AF apparaît et l'appareil effectue la mise au point.

Le sujet est trop sombre.

- Réglez le flash sur  (page 85).
- Corrigez la luminosité à l'aide de la correction de l'exposition (page 85).
- Réglez l'image à l'aide de la fonction i-contraste (pages 89, 149).
- Utilisez la fonction de mesure spot ou de mémorisation de l'exposition automatique pour prendre la photo (pages 101, 102).

Le sujet est trop clair (surexposé).

- Réglez le flash sur  (page 54).
- Corrigez la luminosité à l'aide de la correction de l'exposition (page 85).
- Utilisez la fonction de mesure spot ou de mémorisation de l'exposition automatique pour prendre la photo (pages 101, 102).
- Réduisez la lumière éclairant le sujet.

L'image est sombre alors que le flash s'est déclenché (page 26).

- Photographiez à une distance appropriée pour la prise de vue au flash (page 85).
- Augmentez la vitesse ISO (page 88).

L'image prise avec le flash est trop claire (surexposée).

- Photographiez à une distance appropriée pour la prise de vue au flash (page 85).
- Réglez le flash sur  (page 54).

Des points blancs apparaissent sur l'image en cas de prise de vue au flash.

- La lumière du flash a été réfléchiée par des particules de poussière ou d'autres objets en suspension dans l'air.

L'image manque de netteté ou présente un gros grain.

- Prenez la photo à une vitesse ISO inférieure (page 88).
- Selon le mode de prise de vue, lorsque la vitesse ISO est élevée, l'image peut manquer de netteté ou présenter un plus gros grain (pages 65, 66).

Les yeux sont rouges (page 104).

- Réglez le paramètre [Par lampe] sur [Marche] (page 173). Lors d'une prise de vue au flash, la lampe (située sur l'avant de l'appareil photo) s'allume (page 42) et, pendant environ une seconde (tandis que l'appareil réduit les yeux rouges), il est impossible de prendre des photos. La correction est plus efficace si le sujet regarde directement la lampe. Les résultats seront encore meilleurs en augmentant l'éclairage intérieur ou en vous rapprochant des sujets.
- Corrigez les images à l'aide de la fonction de correction des yeux rouges (page 150).

L'enregistrement d'images sur la carte mémoire prend du temps ou la prise de vue en continu ralentit.

- Effectuez un formatage simple de la carte mémoire dans l'appareil photo (page 167).

Vous ne parvenez pas à régler les paramètres des fonctions de prise de vue ou du menu FUNC.

- Les éléments susceptibles d'être réglés diffèrent selon le mode de prise de vue. Reportez-vous à la section « Fonctions disponibles dans chaque mode de prise de vue » (pages 190 – 197).

Réalisation de vidéos

La durée exacte de prise de vue ne s'affiche pas ou s'arrête.

- Formatez la carte mémoire dans l'appareil photo ou utilisez une carte mémoire capable d'enregistrer à grande vitesse. Même si la durée de la prise de vue ne s'affiche pas correctement, la vidéo aura la longueur réellement enregistrée (pages 22, 30).

! apparaît sur l'écran et la prise de vue s'arrête automatiquement.

La mémoire interne de l'appareil photo n'est pas suffisante. Essayez l'une des opérations suivantes :

- Effectuez un formatage simple de la carte mémoire dans l'appareil photo (page 167).
- Modifiez le réglage de la qualité de l'image (page 112).
- Utilisez une carte mémoire capable d'enregistrer à vitesse élevée (page 112).

Le sujet apparaît déformé.

- Le sujet peut apparaître déformé s'il passe rapidement devant l'appareil photo lors de la prise de vue.

Lecture

Impossible de lire des images ou des vidéos.

- Si le nom du fichier ou la structure des dossiers a été changé sur un ordinateur, il se peut que vous ne puissiez pas lire les images ou les vidéos. Reportez-vous au *Guide d'utilisation des logiciels* pour obtenir des informations sur la structure des dossiers ou les noms de fichiers.





La lecture s'arrête ou le son se coupe.

- Utilisez une carte mémoire qui a subi un formatage simple avec cet appareil photo (page 167).
- Si vous copiez une vidéo sur une carte mémoire qui lit lentement, il se peut que la lecture s'interrompe momentanément.
- Selon les capacités de l'ordinateur, il peut arriver que des images soient ignorées ou que le son s'arrête de manière inopinée lorsque vous regardez une vidéo.

Ordinateur

Impossible de transférer des images sur un ordinateur.

Ce problème peut être résolu lorsque l'appareil photo est relié à un ordinateur via un câble en réduisant la vitesse de transfert.

- Appuyez sur la touche  pour passer en mode de lecture. Appuyez ensuite sur la touche **MENU** et maintenez-la enfoncée, puis appuyez simultanément sur les touches  et . Dans l'écran qui s'affiche, appuyez sur les touches  pour choisir [B], puis appuyez sur la touche .

Carte Eye-Fi

Impossible de transférer des images sur un ordinateur (page 179).

Liste des messages qui apparaissent à l'écran

Si des messages d'erreur apparaissent sur l'écran, essayez l'une des solutions suivantes.

Carte mémoire absente

- La carte mémoire n'est pas installée dans le bon sens. Installez-la correctement (page 17).

Carte mémoire verrouillée

- La languette de protection contre l'écriture de la carte mémoire SD, SDHC, SDXC ou Eye-Fi est en position « LOCK ». Déverrouillez la languette (page 16).

Enregistrement impossible

- Vous avez essayé de prendre une photo sans carte mémoire. Installez la carte mémoire correctement pour prendre des photos (page 17).

Erreur carte mémoire (page 167)

- Si ce message apparaît alors qu'une carte mémoire formatée est installée dans la bonne position, contactez un centre d'assistance Canon (page 17).

Espace carte insuffisant

- Il n'y a plus assez d'espace libre sur la carte mémoire pour prendre des photos (pages 24, 29, 53, 83, 107) ou modifier des images (pages 146 – 150). Effacez les images (pages 28, 138) pour libérer de l'espace ou insérez une carte mémoire vide (page 16).

Changer la batterie (page 16)

Aucune image.

- La carte mémoire ne contient aucune image à afficher.

Élément protégé (page 134)

Image inconnue/Incompatible JPEG/Image trop grande./Lecture AVI impossible/RAW

- Les images non prises en charge ou les données d'image contenant des données corrompues ne peuvent pas être affichées.
- Les images manipulées sur un ordinateur, dont le nom de fichier a été modifié ou qui ont été prises avec un autre appareil photo peuvent ne pas s'afficher.

agrandissement impossible/Lecture impossible en défilement intelligent/Rotation Impossible/Impossible modifier image/Enreg. image impossible/Opération impossible/Imposs assigner catégorie/image indisponible

- Les images non compatibles ne peuvent pas être agrandies (page 125), lues avec la fonction de défilement intelligent (page 128), marquées comme favoris (page 140), pivotées (page 145), modifiées (pages 146 – 150), enregistrées sur l'écran de démarrage (page 168), classées par catégorie (page 142) ou ajoutées à une liste d'impression (page 159).
- Les images appartenant à un groupe (page 80) ne peuvent pas être traitées.
- Les images manipulées sur un ordinateur, dont le nom de fichier a été modifié ou qui ont été prises avec un autre appareil photo ne peuvent pas être agrandies, lues avec la fonction de défilement intelligent, marquées comme favoris, pivotées, modifiées, enregistrées sur l'écran de démarrage, classées par catégorie ou ajoutées à une liste d'impression.
- Les vidéos ne peuvent pas être agrandies (page 125), lues avec la fonction de défilement intelligent (page 128), modifiées (pages 146 – 150), ajoutées à une liste d'impression (page 159) ou enregistrées sur l'écran de démarrage (page 168).

Série sélec. non valide

- Lors du choix de la plage de sélection (pages 136, 139, 144, 162), vous avez essayé de sélectionner une première image qui se trouvait après la dernière image ou une image de fin qui se trouvait avant la première image.

Limite sélec. dépassée

- Vous avez choisi plus de 998 images dans les réglages d'impression. Choisissez moins de 998 images (page 161).
- Les réglages d'impression n'ont pas pu être enregistrés correctement. Réduisez le nombre d'images sélectionnées et essayez à nouveau (page 161).
- Vous avez choisi 501 images ou plus en mode Protéger (page 134), Effacer (page 138), Favoris (page 140), Ma catégorie (page 142) ou Réglages impression (page 160).

Erreur communication

- Les images n'ont pas pu être transférées sur l'ordinateur ni imprimées en raison du grand nombre d'images (environ 1 000) stockées sur la carte mémoire. Utilisez un lecteur de carte USB disponible dans le commerce pour transférer les images. Installez la carte mémoire dans le logement de la carte mémoire de l'imprimante pour procéder à l'impression.

Nom incorrect!

- Le dossier ou l'image n'a pas pu être créé car il existe déjà une image portant le même nom de fichier que ce dossier/cette image ou le nombre maximal de fichiers a été atteint. Dans le menu **Ÿ†**, réglez l'option [N° fichiers] sur [Réinit. Auto] (page 169) ou formatez la carte mémoire (page 22).

Erreur objectif

- Cette erreur peut se produire si vous saisissez l'objectif alors qu'il est en mouvement ou si vous utilisez l'appareil photo dans un endroit où il y a beaucoup de particules de poussière ou du sable dans l'air.
- Si ce message d'erreur continue de s'afficher, contactez un centre d'assistance Canon, car le problème peut provenir de l'objectif.

Erreur détectée sur app. photo (numéro d'erreur)

- Si un code d'erreur apparaît immédiatement après une prise de vue, il est possible que l'image n'ait pas été enregistrée. Vérifiez l'image en mode de lecture.
- Si ce code d'erreur réapparaît, notez le numéro d'erreur (Exx) et contactez un centre d'assistance Canon, car le problème peut provenir de l'appareil photo.

Erreur fichier

- Les photos d'autres appareils photo ou les images modifiées avec un logiciel d'ordinateur ne peuvent pas être imprimées.

Erreur d'impression

- Vérifiez les informations relatives au format du papier. Si ce message s'affiche alors que les réglages sont corrects, éteignez puis rallumez l'imprimante et effectuez à nouveau les réglages.

Absorbent d'encre plein

- Pour le remplacement d'un absorbent d'encre, contactez un centre d'assistance Canon.

Informations affichées à l'écran

Prise de vue (Affichage d'informations)

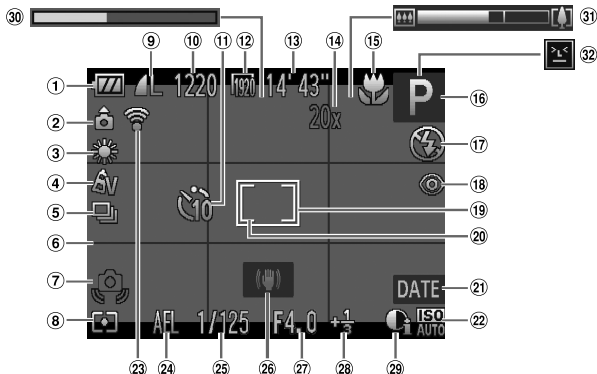

- | | | | | | |
|---|--|---|--|----|---|
| ① | Témoin de charge de la batterie (page 15) | ⑬ | Temps restant (page 112) | ②③ | État de la connexion Eye-Fi (page 179) |
| ② | Orientation de l'appareil photo* | ⑭ | Zoom numérique (page 55) / Téléconvertisseur numérique (page 56) | ②④ | Mémorisation de l'exposition automatique (page 102), Mémorisation de l'exposition au flash (page 102) |
| ③ | Balance des blancs (page 86) | ⑮ | Plage de mise au point (page 94), Mémorisation de la mise au point automatique (page 99) | ②⑤ | Vitesse d'obturation |
| ④ | Mes couleurs (page 92) | ⑯ | Mode de prise de vue (page 190), Icône de scène (page 187) | ②⑥ | Stabilisateur d'image (page 175) / Fuseau horaire (page 171) |
| ⑤ | Mode drive (page 91) | ⑰ | Mode flash (pages 54, 85, 103) | ②⑦ | Valeur d'ouverture |
| ⑥ | Quadrillage (page 174) | ⑱ | Correc yeux rouges (page 104) | ②⑧ | Correction de l'exposition (page 85) |
| ⑦ | Avertissement de bougé de l'appareil photo (page 26) | ⑲ | Zone AF (page 95) | ②⑨ | i-contraste (page 89) |
| ⑧ | Méthode de mesure (page 101) | ⑲ | Zone de mesure spot (page 101) | ③① | Durée d'enregistrement de vidéo pour lecture au ralenti (page 110) |
| ⑨ | Compression (Qualité de l'image) (page 61) / Pixels d'enregistrement (pages 61, 112) | ⑲ | Cachet de date (page 57) | ③② | Barre de zoom (page 25) |
| ⑩ | Prises de vue enregistrables (page 62) | ⑲ | Vitesse ISO (page 88) | | Détection des clignements (page 105) |
| ⑪ | Retardateur (pages 58, 59) | | | | |
| ⑫ | Qualité d'image (Vidéos) (page 112) | | | | |

* : standard, : tenu verticalement

Lors de la prise de vue, l'appareil photo détecte si vous le tenez verticalement ou horizontalement et effectue les réglages en fonction pour une qualité optimale. Il détecte également l'orientation lors de la lecture. Ainsi, quel que soit le sens dans lequel vous le tenez, l'appareil photo fait automatiquement pivoter les images pour qu'elles s'affichent correctement.

Le bon fonctionnement de cette fonction n'est pas garanti lorsque l'appareil photo est pointé directement vers le haut ou vers le bas.

Icônes de scène

En mode **AUTO**, l'appareil photo affiche l'icône correspondant à la scène déterminée, puis effectue automatiquement la mise au point et sélectionne les réglages optimaux de luminosité et de couleur.

Sujet	Personnes			Sujets autres que des personnes			Couleur d'arrière-plan de l'icône
	En mouvement	Avec ombres prononcées au niveau du visage		En mouvement	Sujets proches		
Arrière-plan							
Lumineux				AUTO			Gris
Contre-jour			—				
Avec ciel bleu				AUTO			Bleu clair
Contre-jour			—				
Coucher de soleil	—				—	—	Orange
Lumières							
Sombre				AUTO			Bleu foncé
Avec trépied	*	—		*	—	—	





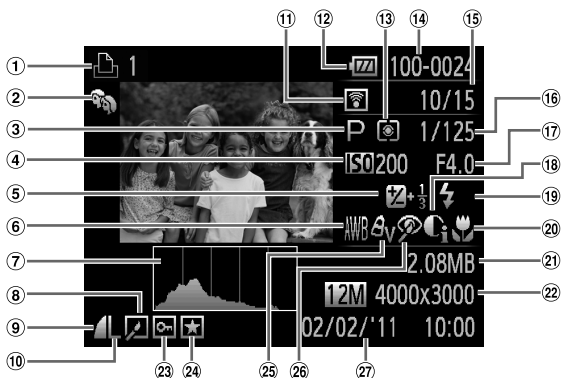







* S'affiche lorsque la scène est sombre et que l'appareil photo est fixé sur un trépied.

Lecture (affichage d'informations détaillées)



- | | | |
|--|--|--|
| ① Vidéos (page 31), Rafale à grande vitesse (page 80), Liste d'impression (page 159) | ⑩ Pixels d'enregistrement (pages 61, 112), MOV (Vidéos) | ⑰ Valeur d'ouverture |
| ② Ma catégorie (page 142) | ⑪ Transfert Eye-Fi terminé (page 179) | ⑱ i-contraste (pages 89, 149) |
| ③ Mode de prise de vue (page 190) | ⑫ Témoin de charge de la batterie (page 15) | ⑲ Flash (page 85) |
| ④ Vitesse ISO (page 88), Vitesse de lecture (vidéos) (page 109) | ⑬ Méthode de mesure (page 101) | ⑳ Plage de mise au point (page 94) |
| ⑤ Correction de l'exposition (page 85) | ⑭ Numéro de dossier – Numéro de fichier (page 169) | ㉑ Taille du fichier (pages 62, 112) |
| ⑥ Balance des blancs (page 86) | ⑮ Nombre d'images affichées / Nombre total d'images | ㉒ Images fixes : pixels d'enregistrement (page 61)
Vidéos : longueur de la vidéo (page 112) |
| ⑦ Histogramme (page 45) | ⑯ Vitesse d'obturation (Images fixes), Qualité d'image / Nombre d'images/seconde (Vidéos) (page 112) | ㉓ Protéger (page 134) |
| ⑧ Lecture par groupe (page 126), Édition d'images (pages 146 – 150) | | ㉔ Favoris (page 140) |
| ⑨ Compression (qualité d'image) (page 61) | | ㉕ Mes couleurs (pages 92, 148) |
| | | ㉖ Correc yeux rouges (page 150) |
| | | ㉗ Date et heure de prise de vue (page 19) |

Récapitulatif du panneau de commande des vidéos de la section « Lecture de vidéos » (page 31)















	Sortir
	Lecture
	Lecture au ralenti (Vous pouvez utiliser les touches ◀▶ pour régler la vitesse. Le son n'est pas lu.)
	Saut arrière* (Poursuit le retour si vous maintenez la touche  enfoncée.)
	Image précédente (Le retour rapide se déclenche si vous maintenez la touche  enfoncée.)
	Image suivante (L'avance rapide se déclenche si vous maintenez la touche  enfoncée.)
	Saut avant* (Poursuit l'avance si vous maintenez la touche  enfoncée.)
	Édition (page 114)
	S'affiche en cas de connexion de l'appareil photo à une imprimante compatible PictBridge (page 152).



* Affiche l'image environ 4 secondes avant ou après l'image actuelle.





















Vous pouvez effectuer un saut avant ou arrière pendant la lecture d'une vidéo en appuyant sur les touches ◀▶.

Fonctions disponibles dans chaque mode de prise de vue

Modes de prise de vue									
		AUTO	P						
Fonction									
Correction de l'exposition (page 85)		—	○	○	○	○	○	○	○
Mémorisation de l'exposition automatique/Mémorisation de l'exposition au flash*1 (page 102)		—	○	○	—	—	—	—	—
Plage de mise au point (page 94)		○	○	○	○	○	○	○	○
		—	○	○	○	—	—	—	—
		—	○	○	○	—	—	—	—
Flash (pages 54, 85, 103)		○	○	○	○	○	○	○	○
		—	○	○	○	○	○	○	○
		*2	○	○	—	—	—	—	—
		○	○	○	○	○	○	○	○
Mémorisation de la mise au point automatique (page 99)		—	○	○	—	—	—	—	
Affichage à l'écran (page 44)	Aucune information affichée	○	○	○	○	○	—	—	—
	Affichage d'informations	○	○	○	○	○	○	○	○

Menu FUNC.									
Méthode de mesure (page 101)		○	○	○	○	○	○	○	○
		—	○	○	—	—	—	—	—
		—	○	○	—	—	—	—	—
Mes couleurs (page 92)	OFF	○	○	○	○	○	○	○	○
	Δ_V	—	○	○	—	—	○	○	○
	Δ_N	—	○	○	—	—	○	○	○
	Δ_{Se}^{*4}	—	○	○	—	—	○	○	○
	Δ_{Sw}^{*4}	—	○	○	—	—	○	○	○
	Δ_P	—	○	○	—	—	○	○	○
	Δ_L	—	○	○	—	—	○	○	○
	Δ_D	—	○	○	—	—	○	○	○
	Δ_B	—	○	○	—	—	○	○	○
	Δ_G	—	○	○	—	—	○	○	○
	Δ_R	—	○	○	—	—	○	○	○
	Δ_C^{*5}	—	○	○	—	—	○	○	○



















Fonctions disponibles dans chaque mode de prise de vue

																	
																	
○	—	○	○	○	○	○	○	○	—	—	○	○	○	○	—	○	—
—	—	—	—	—	—	—	—	—	—	—	—	—	—	—	—	—	—
○	○	○	○	○	○	○	○	○	○	○	○	○	○	○	○	○	○
○	○	○	○	○	○	○	○	○	○	○	○	○	○	○	○	○	○
○	○	○	○	○	○	○	○	○	○	○	○	○	○	○	○	○	○
—	—	—	○	○	○	○	○	○	○	○	○	○	○	○	—	—	—
—	—	—	—	○	○	○	○	○	○	○	○	○	○	○	○	○	—
—	—	—	—	—	—	—	—	—	—	—	—	—	—	—	*3	○	—
○	○	○	○	○	○	○	○	○	○	○	○	○	○	○	○	○	—
—	—	—	—	—	—	—	—	—	—	—	—	—	—	—	○	—	—
○	○	○	○	—	—	—	—	○	○	—	○	○	○	○	○	—	○
○	○	○	○	○	○	○	○	○	○	○	○	○	○	○	○	○	○

Menu FUNC.																	
○	○	○	○	○	○	○	○	○	○	○	○	○	○	○	○	○	○
—	—	—	—	—	—	—	—	—	—	—	—	—	—	—	—	—	—
—	—	—	—	—	—	—	—	—	—	—	—	—	—	—	—	—	—
○	○	○	○	○	○	○	○	○	○	○	○	○	○	○	○	○	○
—	—	—	—	—	—	—	—	—	—	—	—	—	—	—	○	○	—
—	—	—	—	—	—	—	—	—	—	—	—	—	—	—	○	○	—
—	—	—	—	—	—	—	—	—	—	—	—	—	—	—	○	○	—
—	—	—	—	—	—	—	—	—	—	—	—	—	—	—	○	○	—
—	—	—	—	—	—	—	—	—	—	—	—	—	—	—	○	○	—
—	—	—	—	—	—	—	—	—	—	—	—	—	—	—	○	○	—
—	—	—	—	—	—	—	—	—	—	—	—	—	—	—	○	○	—
—	—	—	—	—	—	—	—	—	—	—	—	—	—	—	○	○	—
—	—	—	—	—	—	—	—	—	—	—	—	—	—	—	○	○	—
—	—	—	—	—	—	—	—	—	—	—	—	—	—	—	○	○	—

○ Sélectionnable ou réglé automatiquement. — Ne peut pas être sélectionné.

Fonctions disponibles dans chaque mode de prise de vue

Modes de prise de vue									
Fonction		AUTO	P						
Menu FUNC.									
Balance des blancs (page 86)	AWB	○	○	○	○	○	○	○	○
		—	○	○	—	—	○	○	○
		—	○	○	—	—	○	○	○
		—	○	○	—	—	○	○	○
		—	○	○	—	—	○	○	○
		—	○	○	—	—	○	○	○
Correction de la balance des blancs pour la prise de vue sous-marine (page 87)	 *6	—	—	—	—	—	—	—	—
Vitesse ISO (page 88)	ISO AUTO	○	○	○	○	○	○	○	○
	ISO 100	—	○	○	—	—	—	—	—
	ISO 200	—	○	○	—	—	—	—	—
	ISO 400	—	○	○	—	—	—	—	—
	ISO 800	—	○	○	—	—	—	—	—
	ISO 1600	—	○	○	—	—	—	—	—
	ISO 3200	—	○	○	—	—	—	—	—
Retardateur (pages 58, 59)		○	○	○	○	○	○	○	○
		○	○	○	○	○	—	—	—
		○	○	○	○	○	—	—	—
		○	○	○	○	○	—	—	—
Réglages du retardateur (page 59)	Intervalle*7	○	○	○	○	○	—	—	—
	Prises*8	○	○	—	○	○	—	—	—
Mode drive (page 91)		○	○	○	○	○	○	○	○
		—	○	—	○	○	—	—	—
Format d'image (Images fixes) (page 90)	16:9 3:2 4:3 1:1	○	○	—	○	○	○	○	○
Pixels d'enregistrement (page 61)	L	○	○	○	○	○	○	○	○
	M1	○	○	○	○	○	○	○	○
	M2	○	○	○	○	○	○	○	○
	M	—	—	—	—	—	—	—	—
	S	○	○	○	○	○	○	○	○



Menu FUNC.

○	○	○	○	○	○	○	○	○	○	○	○	○	○	○	○	○	○
○	○	—	○	—	—	—	—	—	—	—	—	—	—	—	○	○	—
○	○	—	○	—	—	—	—	—	—	—	—	—	—	—	○	○	—
○	○	—	○	—	—	—	—	—	—	—	—	—	—	—	○	○	—
○	○	—	○	—	—	—	—	—	—	—	—	—	—	—	○	○	—
○	○	—	○	—	—	—	—	—	—	—	—	—	—	—	○	○	—
○	○	—	○	—	—	—	—	—	—	—	—	○	—	—	○	○	—
—	—	—	—	—	—	—	—	—	—	—	—	○	—	—	—	—	—
○	○	○	○	○	○	○	○	○	○	○	○	○	○	○	○	○	○
—	—	—	—	—	—	—	—	—	—	—	—	—	—	—	—	—	—
—	—	—	—	—	—	—	—	—	—	—	—	—	—	—	—	—	—
—	—	—	—	—	—	—	—	—	—	—	—	—	—	—	—	—	—
—	—	—	—	—	—	—	—	—	—	—	—	—	—	—	—	—	—
—	—	—	—	—	—	—	—	—	—	—	—	—	—	—	—	—	—
○	○	○	○	○	○	○	○	○	○	○	○	○	○	○	○	○	○
—	—	○	○	○	○	○	○	○	○	○	○	○	○	○	○	○	○
—	—	○	○	○	○	○	○	○	○	○	○	○	○	○	○	○	○
—	—	○	○	○	○	○	○	○	○	○	○	○	○	○	○	○	○
—	—	○	○	○	○	○	○	○	○	○	○	○	○	○	○	○	○
—	—	○	○	○	○	○	○	○	○	○	○	○	○	○	○	○	○
—	—	○	○	○	○	○	○	○	○	○	○	○	○	○	○	○	○
—	—	○	○	○	○	○	○	○	○	○	○	○	○	○	○	○	○
—	—	○	○	○	○	○	○	○	○	○	○	○	○	○	○	○	○
—	—	○	○	○	○	○	○	○	○	○	○	○	○	○	○	○	○
—	—	—	—	—	—	—	—	—	—	—	—	—	—	—	—	—	—
○	○	—	○	—	—	—	—	—	—	—	—	—	—	—	—	—	—
—	—	—	—	—	—	—	○	○	○	○	○	○	○	○	○	○	○

○ Sélectionnable ou réglé automatiquement. — Ne peut pas être sélectionné.

Fonctions disponibles dans chaque mode de prise de vue

Fonction	Modes de prise de vue				[Camera Icon]		
	AUTO	P	[Icon]	[Icon]	[Icon]	[Icon]	[Icon]

Menu FUNC.								
Taux de compression (page 61)	[Icon]	<input type="radio"/>	<input type="radio"/>	<input type="radio"/>	<input type="radio"/>	<input type="radio"/>	<input type="radio"/>	<input type="radio"/>
	[Icon]	<input type="radio"/>	<input type="radio"/>	<input type="radio"/>	<input type="radio"/>	<input type="radio"/>	<input type="radio"/>	<input type="radio"/>
Qualité d'image (Vidéos) (pages 110, 112)	1920	<input type="radio"/>	<input type="radio"/>	<input type="radio"/>	<input type="radio"/>	<input type="radio"/>	<input type="radio"/>	<input type="radio"/>
	1280	<input type="radio"/>	<input type="radio"/>	<input type="radio"/>	<input type="radio"/>	<input type="radio"/>	<input type="radio"/>	<input type="radio"/>
	640	<input type="radio"/>	<input type="radio"/>	<input type="radio"/>	<input type="radio"/>	<input type="radio"/>	<input type="radio"/>	<input type="radio"/>
	320	<input type="radio"/>	<input type="radio"/>	<input type="radio"/>	<input type="radio"/>	<input type="radio"/>	<input type="radio"/>	<input type="radio"/>
	128	<input type="radio"/>	<input type="radio"/>	<input type="radio"/>	<input type="radio"/>	<input type="radio"/>	<input type="radio"/>	<input type="radio"/>
	128	<input type="radio"/>	<input type="radio"/>	<input type="radio"/>	<input type="radio"/>	<input type="radio"/>	<input type="radio"/>	<input type="radio"/>

*1 La fonction de mémorisation de l'exposition au flash n'est pas disponible en cas de réglage sur [Icon].

*2 Ne peut pas être sélectionné, mais passe sur [Icon] selon les circonstances.

*3 Ne peut pas être sélectionné, mais passe sur [Icon] lorsque le flash se déclenche.

*4 La balance des blancs ne peut pas être sélectionnée.

*5 Le contraste, la saturation des couleurs, rouge, vert, bleu et les tons chair peuvent être réglés sur 5 niveaux différents.

*6 Non disponible en mode [Icon] et [Icon].

*7 Ne peut pas être défini sur 0 seconde dans les modes où le nombre de prises ne peut pas être réglé.

*8 Réglé sur 1 prise de vue dans les modes où le nombre de prises peut être réglé.

*9 Seuls 4:3 et 16:9 sont disponibles.

Fonctions disponibles dans chaque mode de prise de vue









Menu FUNC.																	
○	○	○	○	○	○	○	○	○	○	○	○	○	○	○	○	○	○
○	○	○	○	○	○	○	○	○	○	○	○	○	○	○	○	○	○
○	○	○	○	○	—	○	○	○	○	○	○	○	○	○	○	○	—
○	○	○	○	○	○	○	○	○	○	○	○	○	○	○	○	○	—
○	○	○	○	○	○	○	○	○	○	○	○	○	○	○	○	○	—
○	○	○	○	○	—	○	○	○	○	○	○	○	○	○	○	○	—
—	—	—	—	—	—	—	—	—	—	—	—	—	—	—	—	—	○
—	—	—	—	—	—	—	—	—	—	—	—	—	—	—	—	—	○

○ Sélectionnable ou réglé automatiquement. — Ne peut pas être sélectionné.

Menus

Menu Prise de vue

Modes de prise de vue									
		AUTO	P						
Fonction									
Zone AF (page 95)	AiAF visage*1	○	○	○	○	○	○	○	○
	Suivi AF	*2	○	—	○	○	—	—	—
	Centre	—	○	○	○	○	—	—	—
Taille zone AF*3 (page 96)	Normal	—	○	○	○	○	—	—	—
	Petit	—	○	○	○	○	—	—	—
Zoom numérique (page 55)	Standard	○	○	○	○	○	○	○	○
	Arrêt	○	○	○	○	○	○	○	○
	1.5x	○	○	○	○	○	○	○	○
	2.0x	○	○	○	○	○	○	○	○
Zoom sur pt AF (page 98)	Marche	○	○	—	○	—	○	○	○
	Arrêt	○	○	○	○	○	○	○	○
AF servo (page 100)	Marche	—	○	—	○	○	—	—	—
	Arrêt*4	○	○	○	○	—	○	○	○
Faisceau AF (page 173)	Marche	○	○	○	○	○	○	○	○
	Arrêt	○	○	○	○	○	—	○	○
Réglages flash (pages 104, 174)	Cor. yeux rges	Marche	○	○	○	○	○	○	○
		Arrêt	○	○	○	○	○	○	○
	Par lampe	Marche	○	○	○	○	○	○	○
		Arrêt	○	○	○	○	○	○	○
i-contraste (page 89)	Arrêt	—	○	○	○	○	○	○	○
	Auto	○	○	○	—	—	—	—	—
Affichage (page 174)	Arrêt	○	○	○	○	○	○	○	○
	2 sec.	○	○	○	○	○	○	○	○
	3 – 10 sec.	○	○	○	○	○	○	○	○
	Maintien	○	○	○	○	○	○	○	○
Lire info (page 174)	Arrêt	○	○	○	○	○	○	○	○
	Détaillé	○	○	○	○	○	○	○	○
	Vérif. map.	○	○	○	○	○	○	○	○
Détection des clignements (page 105)	Marche	○	○	○	○	○	○	○	○
	Arrêt	○	○	○	○	○	○	○	○
Quadrillage (page 174)	Marche	○	○	○	○	○	○	○	○
	Arrêt	○	○	○	○	○	○	○	○
Mode Stabilisé (page 175)	Continu	○	○	○	○	○	○	○	○
	Prise de vue	—	○	○	○	○	○	○	○
	Panoramique	—	○	○	○	○	○	○	○
	Arrêt	—	○	○	○	○	○	○	○
Cachet date (page 57)	Arrêt	○	○	○	○	○	○	○	○
	Date	○	○	○	○	○	○	○	○
	Date/heure	○	○	○	○	○	○	○	○

*1 Si aucun visage n'est détecté, l'opération diffère en fonction du mode de prise de vue.

*2 Uniquement disponible en appuyant sur la touche ▲ (page 27). *3 Disponible lorsque la zone AF est réglée sur [Centre].

☛ Menu Configurer

Élément	Contenu	Page de réf.
Muet	Marche / Arrêt*	page 48
Volume	Règle le son de toutes les opérations (5 niveaux).	page 49
Options sonores	Règle les sons de chaque opération de l'appareil photo.	page 166
Conseils & infos	Marche* / Arrêt	page 166
Luminosité	Règle la luminosité de l'écran (5 niveaux).	page 50
Première image	Ajoute une image comme image de démarrage.	page 168
Formater	Formate la carte mémoire et efface toutes les données.	pages 22, 167
N° fichiers	Continu*/Réinit. Auto	page 169
Créer dossier	Mensuel*/TLJ	page 170
Rétract. obj.	1 min.*/0 sec.	page 170
Mode éco	Extinction auto : Marche*/Arrêt Affichage OFF : 10, 20 ou 30 sec./1*, 2 ou 3 min.	pages 52, 170, 171
Fuseau horaire	Pays*/Monde	page 171
Date/Heure	Réglages de la date et de l'heure	page 20
Système vidéo	NTSC/PAL	page 130
Com. via HDMI	Activer/Désactiver*	page 132
Paramètres Eye-Fi	Paramètres de connexion Eye-Fi (apparaît uniquement lorsque vous insérez une carte Eye-Fi)	page 179
Langue	Choisissez la langue d'affichage.	page 21
Réinit. tout	Rétablit les paramètres par défaut de l'appareil photo.	page 51

* Paramètre par défaut

Menu Lecture

Élément	Contenu	Page de réf.
Diaporama	Lit les images automatiquement.	page 122
Effacer	Efface les images (Choisir, Sélectionner série, toutes vues).	page 138
Protéger	Protège les images (Choisir, Sélectionner série, toutes vues).	page 134
Rotation	Fait pivoter les images.	page 145
Favoris	Marque ou annule le marquage d'images comme favoris.	page 140
Ma catégorie	Classe les images par catégorie (Choisir, Sélectionner série).	page 142
i-contraste	Corrige les parties sombres et le contraste des images fixes.	page 149
Correc yeux rouges	Corrige les yeux rouges dans les images fixes.	page 150
Rogner	Rogne des parties d'images fixes.	page 147
Recadrer	Recadre et enregistre les images fixes.	page 146
Mes couleurs	Règle les couleurs des images fixes.	page 148
Défil. affich.	Marche*/Arrêt	page 118
Grouper images	Marche*/Arrêt	page 127
Rotation auto	Marche*/Arrêt	page 176
Poursuivre	Dern. visu*/Dern. enr.	page 176
Transition	Fondu*/Défilement/Dia/Arrêt	page 129

* Paramètre par défaut

Menu Impression

Élément	Contenu	Page de réf.
Imprimer	Affiche l'écran d'impression (en cas de connexion à une imprimante).	—
Sél. vues & quantité	Permet de choisir les images à imprimer.	page 161
Sélectionner série	Permet de choisir les images de début et de fin de la série à imprimer.	page 162
Sél. toutes vues	Permet de choisir toutes les images à imprimer.	page 162
Annuler tout	Annule tous les réglages d'impression.	page 162
Réglages impression	Définit le style d'impression.	page 160

Mode de lecture Menu FUNC.

Élément	Contenu	Page de réf.
Rotation	Fait pivoter l'image affichée.	page 145
Réglages impression	Sélectionne ou efface les réglages d'impression de l'image affichée ([Imprimer] apparaît lorsque l'appareil photo est connecté à l'imprimante).	page 160
Protéger	Protège/déverrouille l'image affichée.	page 134
Favoris	Marque/annule le marquage comme favori de l'image affichée.	page 140
Effacer	Efface l'image affichée.	page 138
Lecture de groupe	Lit les images prises avec la fonction de rafale à grande vitesse une par une.	page 126
Lecture vidéo	Démarre la lecture vidéo.	page 31
Lecture résumé vidéo	Lit les vidéos réalisées en mode de résumé vidéo.	page 119
Défil. intell.	Démarre le défilement intelligent.	page 128
Lecture filtrée	Filtre/annule le filtrage de l'image affichée.	page 120
Diaporama	Lit les images automatiquement.	page 122
Ma catégorie	Classe les images par catégorie.	page 142

Précautions de manipulation

- Cet appareil photo est un dispositif électronique de haute précision. Ne le laissez pas tomber et ne le soumettez pas à des chocs violents.
- Ne placez jamais l'appareil photo à proximité d'aimants, de moteurs ou d'autres périphériques générant d'importants champs électromagnétiques. L'exposition à des champs magnétiques puissants risque d'entraîner des dysfonctionnements ou d'altérer des données d'image.
- Si des gouttes d'eau ou de la poussière tombent sur l'appareil photo ou sur l'écran, essuyez-les avec un chiffon doux ou une lingette pour lunettes. Ne frottez pas trop fort.
- N'utilisez jamais de détergents contenant des solvants organiques pour nettoyer l'appareil photo ou l'écran.
- Pour enlever la poussière de l'objectif, utilisez un soufflet vendu dans le commerce. S'il reste des saletés, contactez un centre d'assistance Canon répertorié dans la Brochure sur le système de garantie de Canon.
- Si l'appareil photo passe rapidement d'un milieu chaud à un environnement froid, il se peut que de la condensation se forme sur ses surfaces internes et externes. Pour éviter cette condensation, placez l'appareil dans un sac plastique hermétique et laissez-le s'adapter doucement aux changements de température avant de le retirer du sac.
- En cas de condensation, arrêtez immédiatement d'utiliser l'appareil photo, car une utilisation prolongée risque de l'endommager. Retirez la batterie et la carte mémoire et attendez que l'humidité se soit complètement évaporée avant de le réutiliser.

Caractéristiques

Capteur d'images

Pixels réels de l'appareil photo Environ 12,1 millions de pixels

Objectif

Distance focale Zoom 5x : 4.3 (GA) – 21.5 (T) mm
(équivalent 24 x 36 mm : 24 (GA) – 120 (T) mm)

Plage de mise au point 3 cm – infini (GA), 90 cm – infini (T)
• Macro 3 – 50 cm (GA)

Système de stabilisation d'image Par décentrement de l'objectif

Traitement des images DIGIC 4

Écran LCD

Type TFT couleur (grand angle)

Taille 6,7 cm (2,7 pouces)

Pixels réels Environ 230 000 millions de points

Format d'image 4:3

Fonctionnalités Réglage de la luminosité (5 niveaux), LCD
Quick-Bright

Mise au point

Système de contrôle Mise au point automatique : simple (continue en mode
automatique), AF servo/Servo exposition auto

Zone AF AiAF visage, Suivi AF, Centre

Système de mesure Evaluative, Prédominance centrale, Spot

Correction de l'exposition

(images fixes) /

Réglage de l'exposition (vidéos) ± 2 arrêts par incréments d'1/3 d'arrêt

Vitesse ISO

(sensibilité standard en sortie,

indice d'exposition recommandé) Auto, ISO 100/200/400/800/1600/3200 (en mode P)

Balance Blancs Auto, Lumière naturelle, Ombragé, Lumière au
tungstène, Lumière fluorescente, Lumière fluorescente
élevée, Personnalisé

Vitesse d'obturation 1 – 1/2000 s

15 – 1/2000 s (vitesse d'obturation totale)

Ouverture

Type Circulaire (utilisé conjointement avec le filtre ND)

Nombre d'ouverture f/2.7 – f/8.0 (GA), f/5.9 – f/17 (T)

Flash

Modes Auto, Marche, Synchro lente, Arrêt

Portée 50 cm – 3,5 m (GA), 90 cm – 2,0 m (T)

Modes de prise de vue	Auto*1, P, Résumé vidéo, Portrait, Enfants & animaux, Obturateur intelligent*2, Rafale à grande vitesse, Sélection de la plus belle image, Nocturne manuel, Basse lumière, Effet de très grand angle, Effet miniature, Effet Toy Camera, Monochrome, Super éclatant, Effet poster, Couleur contrastée, Permuter couleur, Plage, Sous-marin, Feuillages, Neige, Vitesse lente, Assemblage, Vidéo pour lecture au ralenti
	• Les vidéos sont enregistrées lorsque vous appuyez sur la touche Vidéo.
	*1 Smart Auto également disponible pour les films.
	*2 Sourire, Retardateur avec détection des clignements, Retardateur avec détection des visages
Zoom numérique	Images fixes/vidéos : zoom de sécurité d'environ 4x (jusqu'à environ 20x en combinaison avec le zoom optique), Téléconvertisseur numérique
Prise de vue en continu	
Mode	Normal
Vitesse (Normal)	Environ 3,4 prise/s (en mode P) Régulé sur 8 prises/s (en mode Rafale à grande vitesse)
Nombre de prises de vue (environ) (Conforme CIPA)	Environ 220
Support d'enregistrement	Carte mémoire SD, SDHC, SDXC, MultiMediaCard, MMC <i>plus</i> , HC MMC <i>plus</i>
Format de fichier.....	Compatible avec les normes Design rule for Camera File system et DPOF (Version 1.1)
Type de données	
Images fixes	Exif 2.3 (JPEG)
Vidéos	Vidéos : MOV (Données d'image : H.264 ; données audio : PCM linéaire (stéréo))
Nombre de pixels d'enregistrement	
Images fixes	16:9 Élevée : 4000 x 2248, Moyenne 1 : 2816 x 1584, Moyenne 2 : 1920 x 1080, Basse : 640 x 360 3:2 Élevée : 4000 x 2664, Moyenne 1 : 2816 x 1880, Moyenne 2 : 1600 x 1064, Basse : 640 x 424 4:3 Élevée : 4000 x 3000, Moyenne 1 : 2816 x 2112, Moyenne 2 : 1600 x 1200, Basse : 640 x 480 1:1 Élevée : 2992 x 2992, Moyenne 1 : 2112 x 2112, Moyenne 2 : 1200 x 1200, Basse : 480 x 480

Caractéristiques

Vidéos	Vidéo pour lecture au ralenti : 640 x 480 (120 images/s ^{*1} lors de la prise de vue, 30 images/s ^{*2} lors de la lecture), 320 x 240 (240 images/s ^{*3} lors de la prise de vue, 30 images/s ^{*2} lors de la lecture) Effet miniature : 1280 x 720 ^{*4} , 640 x 480 ^{*4} Vidéos autres qu'en vidéo pour lecture au ralenti et avec un effet miniature : 1920 x 1080 pixels (24 images/s ^{*5}), 1280 x 720 (30 images/s ^{*2}), 640 x 480 (30 images/s ^{*2}), 320 x 240 (30 images/s ^{*2}) ^{*1} La cadence réelle est de 119,88 images/s. ^{*2} La cadence réelle est de 29,97 images/s. ^{*3} La cadence réelle est de 239,76 images/s. ^{*4} Prise de vue : 6 images/s/3 images/s/1,5 images/s, Lecture 30 images/s) : 30 fps ^{*2} ^{*5} La cadence réelle est de 23,976 images/s.
Interface	Hi-Speed USB Sortie HDMI Sortie audio analogique (stéréo) Sortie vidéo analogique (NTSC/PAL)
Norme d'impression directe.....	PictBridge
Source d'alimentation.....	Batterie NB-4L Adaptateur secteur compact CA-DC10 (en cas d'utilisation avec l'adaptateur secteur DR-10)
Dimensions (conformes CIPA).....	92,2 x 55,9 x 19,5 mm
Poids (conforme CIPA).....	Environ 141 g (batterie et carte mémoire incluses) Environ 122 g (boîtier de l'appareil uniquement)

Batterie NB-4L

Format	Batterie lithium-ion rechargeable
Tension nominale	3,7 V CC
Capacité nominale.....	760 mAh
Cycles de charge.....	Environ 300 fois
Températures de fonctionnement.....	0 – 40 °C
Dimensions.....	35,4 x 40,3 x 5,9 mm
Poids.....	Environ 17 g

Chargeur de batterie CB-2LV/CB-2LVE

Puissance nominale en entrée	100 V CA – 240 V AC (50/60 Hz), 0,1 A (100 V) – 0,06 A (240 V)
Puissance nominale en sortie.....	4,2 V CC, 0,65 A
Durée de charge.....	Environ 1 heure 30 min (si utilisation de NB-4L)
Températures de fonctionnement.....	0 – 40 °C
Dimensions.....	53,0 x 86,0 x 19,5 mm
Poids.....	Environ 60 g (CB-2LV) Environ 55 g (CB-2LVE, sans le cordon d'alimentation)

- Toutes les données sont basées sur des tests réalisés par Canon.
- Les caractéristiques et l'apparence de l'appareil photo sont susceptibles d'être modifiées sans avis préalable.

A

Accessoires	38
AF → Mise au point	
AF servo	100
Affichage	
Affichage agrandi.....	125
Affichage de l'index.....	118
Diaporama	122
Défilement de l'affichage	118
Défilement intelligent	128
Images sur un téléviseur	130
Lecture filtrée.....	120
Lecture image par image.....	27
Affichage agrandi.....	125
Affichage des images sur un téléviseur.....	130
AiAF visage (mode Zone AF)	95
Alimentation → Batterie, kit adaptateur secteur	
Alimentation secteur	178
Appareil photo	
Prise en main de l'appareil photo	13
Réglages par défaut	51
Assemblage (mode de prise de vue).....	82
AUTO, mode (mode de prise de vue).....	24

B

Balance des blancs.....	86
Balance des blancs personnalisée	86
Basse lumière (mode de prise de vue).....	65
Batterie	
Charge.....	14
Mode éco.....	52, 170, 171
Témoin de charge.....	15
Borne	34, 130, 131, 152, 178
Bougé de l'appareil photo	26, 54, 175

C

Carte Eye-Fi.....	16, 179
Carte mémoire SD/SDHC/SDXC → Cartes mémoire	
Cartes mémoire	16
Durée d'enregistrement	30
Formatage	22, 167
Prises de vue disponibles.....	18, 62
CD-ROM DIGITAL CAMERA Solution Disk....	2

Centre (mode Zone AF).....	96
Chargeur de batterie.....	2, 38
Compression (qualité d'image).....	61
Correc yeux rouges	104
Correction des yeux rouges.....	150
Couleur contrastée	
(mode de prise de vue).....	71
Câble AV stéréo	2, 130
Câble d'interface.....	2, 34, 152

D

Date et heure → Date/Heure	
Date/Heure	
Ajout à l'image	57
Fuseau horaire	171
Modification	20
Réglage	19
Diaporama	122
DPOF.....	159
Dragonne.....	2, 13
Dragonne (poignet) → Dragonne	
Défilement intelligent	128
Dépannage.....	181
Détection des clignements	105

E

Écran	
Affichage d'informations	186, 188
Changement de l'affichage.....	44
Langue d'affichage	21
Menu → FUNC., menu	
Écran LCD → Écran	
Édition	
Correction des yeux rouges	150
i-contraste.....	149
Mes couleurs	148
Recadrage (diminuer la taille des images).....	146
Rogner.....	147
Effacement d'images	28, 138
Effacement de toutes les images	139
Effet de très grand angle	
(mode de prise de vue).....	69

- Effet miniature
(mode de prise de vue)..... 70, 109
- Effet poster (mode de prise de vue) 68
- Effet Toy Camera
(mode de prise de vue)..... 74
- Éléments inclus → Accessoires
- Enfants & animaux
(mode de prise de vue)..... 64
- Exposition
Correction 85
Mem. Expo..... 102
Mémorisation de l'exposition
au flash 102
- F**
- Feuillages (mode de prise de vue)..... 65
- Film → Vidéos
- Flash
Arrêt 54
Marche..... 85
Synchro lente..... 103
- Fonctions d'horloge 52
- Format d'image..... 90
- Formatage (carte mémoire)..... 22, 167
- Formater → Cartes mémoire, formatage
- Fuseau horaire 171
- G**
- Guide des composants..... 42
- I**
- i-contraste..... 89, 149
- Images
Durée d'affichage..... 174
Effacement d'images 28, 138
Lecture → Affichage
Protéger..... 134
Édition → Édition
- Images en noir et blanc..... 92
- Impression 152
- Indicateur..... 43, 45
- Infini (mode de mise au point) 94
- K**
- Kit adaptateur secteur 38, 178
- L**
- Lampe..... 42, 173
- Langue d'affichage 21
- Lecture au ralenti
(mode de prise de vue)..... 110
- Lecture avec effets de transition..... 129
- Lecture → Affichage
- Liste des fonctions..... 196
- Logiciels
CD-ROM DIGITAL CAMERA
Solution Disk..... 2
Guide d'utilisation des logiciels..... 2
Installation..... 33
Transfert d'images sur un ordinateur
pour l'affichage 32
- M**
- Ma catégorie..... 142
- Macro (mode de mise au point)..... 94
- Marquer des images comme favoris 140
- Mémorisation de l'exposition
au flash 102, 186
- Mémorisation de l'exposition 102
- Mémorisation de la mise au point..... 96
- Mémorisation de la mise au point
automatique..... 99, 186
- Menu
Procédures de base..... 47
- Menu FUNC.
Liste 190
Procédures de base..... 46
- Mes couleurs (lecture)..... 148
- Mes couleurs (prise de vue) 92
- Messages d'erreur 184
- Méthode de mesure..... 101
- Mise au point
AF servo 100
Mémorisation de la mise au point
automatique 99
Zones AF 25, 95
Zoom sur pt AF 98
- Mode de lecture du menu FUNC. 200
- Mode drive..... 91
- Mode Dynamique 175
- Mode éco..... 52, 170, 171
- Monochrome (mode de prise de vue)..... 73
- MultiMediaCard/MMC*plus* → Cartes mémoire

N

N° fichiers.....	169
Neige (mode de prise de vue).....	66
Nocturne manuel (mode de prise de vue).....	65

P

P (mode de prise de vue).....	84
Permuter couleur (mode de prise de vue).....	72
PictBridge.....	39, 152
Pixels d'enregistrement (taille de l'image).....	61
Plage (mode de prise de vue).....	65
Plage de mise au point	
Infini.....	94
Macro.....	94
Portrait (mode de prise de vue).....	64
Prise de vue	
Date et heure de prise de vue → Date/Heure	
Durée d'enregistrement.....	30
Info photo.....	186
Nombre de prises de vue.....	15, 18, 62
Prise de vue en continu.....	91
Rafale à grande vitesse.....	80
Sélection de la plus belle image.....	81
Prise de vues à l'aide d'un téléviseur.....	105
Programme d'exposition automatique.....	84
Protéger.....	134

Q

Quadrillage.....	174, 186
Qualité d'image → Taux de compression	

R

Rafale à grande vitesse (mode de prise de vue).....	80
Recadrage (diminuer la taille des images).....	146
Retardateur	
Modification de l'intervalle et du nombre de prises de vue.....	59
Retardateur 10 secondes.....	58
Retardateur 2 secondes.....	59

Retardateur avec détection des clignements (mode de prise de vue).....	76
Retardateur avec détection des visages (mode de prise de vue).....	77
Retardateur avec détection des clignements (mode de prise de vue).....	76
Retardateur avec détection des visages (mode de prise de vue).....	77
Rogner.....	147
Rotation.....	145
Réglages audio.....	48
Réglages d'usine → Réglages par défaut	
Réglages par défaut.....	51
Résumé vidéo (mode de prise de vue).....	67

S

Sourire (mode de prise de vue).....	75
Sous-marin (mode de prise de vue).....	65
Suivi AF.....	27, 97
Super éclatant (mode de prise de vue).....	68
Sélection de la plus belle image (mode de prise de vue).....	81

T

Tons sépia.....	92
Téléconvertisseur numérique.....	56

V

Vidéos	
Affichage (lecture).....	31
Durée d'enregistrement.....	30, 112
Qualité d'image (Pixels d'enregistrement/ Nombre d'images/seconde).....	112
Édition.....	114
Vitesse ISO.....	88, 186
Vitesse lente (mode de prise de vue).....	79
Voyage à l'étranger.....	15, 38, 171
Vérification de la mise au point.....	124

Z

Zones AF.....	25, 95
Zoom.....	25, 29, 55
Zoom numérique.....	55
Zoom sur pt AF.....	98

Limitation de la responsabilité

- La réimpression, la transmission ou le stockage dans un système de stockage d'une partie quelconque de ce guide sans l'autorisation de Canon est strictement interdit.
- Canon se réserve le droit de modifier à tout moment le contenu de ce guide, sans avis préalable.
- Les illustrations et les captures d'écran utilisées dans ce guide peuvent différer légèrement de l'équipement utilisé.
- Indépendamment de ce qui précède, Canon décline toute responsabilité en cas de dommages dus à une utilisation inadaptée des produits.