



Digitaler Bilderrahmen

DUAL PV 7-2

Bedienungsanleitung

Das Vorwort

Diese Bedienungsanleitung hilft Ihnen beim

- bestimmungsgemäßen und
- sicheren

Gebrauch Ihres digitalen Bilderrahmens, im folgenden Gerät genannt.

Die Zielgruppe dieser Bedienungsanleitung

Die Bedienungsanleitung richtet sich an jede Person, die das Gerät

- aufstellt,
- bedient,
- reinigt
- oder entsorgt.

Hinweis:

Entfernen Sie vor Inbetriebnahme den Plastikstreifen aus dem Batteriefach der Fernbedienung.

Die Gestaltungsmerkmale dieser Bedienungsanleitung

Verschiedene Elemente der Bedienungsanleitung sind mit festgelegten Gestaltungsmerkmalen versehen. So können sie leicht feststellen, ob es sich um

normalen Text,

- Aufzählungen oder
- Handlungsschritte handelt.

Inhaltsverzeichnis

Sicherheit und Aufstellen des Geräts	4
Sicherheit	4
Umgang mit Batterien	5
Aufstellen des Geräts.....	6
Die Beschreibung des Geräts	8
Der Lieferumfang	8
Die besonderen Eigenschaften.....	8
Geräteübersicht	9
Fernbedienung.....	10
Wie Sie das Gerät zum Betrieb vorbereiten	11
Wie Sie den Bilderrahmen aufstellen.....	11
Wie Sie den Bilderrahmen an der Wand montieren	11
Wie Sie die Frontblenden montieren	12
Wie Sie das Netzgerät anschließen.....	13
Wie Sie die Batterie der Fernbedienung einlegen	14
Wie Sie einen Kopfhörer anschließen	15
Wie Sie das Gerät bedienen	16
Grundsätzlich beachten	16
Wie Sie das Gerät ein- und ausschalten	16
Wie Sie die Lautstärke einstellen.....	16
Wie Sie die USB-Funktion bedienen	16
USB-Speichermedium einsetzen	16
Wie Sie Speicherkarten einsetzen	17
Wie Sie im Hauptmenü navigieren	18

Wie Sie die Wiedergabe steuern	19
Fotowiedergabe	19
Musikwiedergabe	20
Foto+Musik-Wiedergabe	20
Video-Wiedergabe	20
Wie Sie die Geräteeinstellungen konfigurieren (Setup)	24
Übersicht Einstellungen	24
Fotoeinstellungen	24
Autowiederg.	25
Setup-Anzeige	25
Benutzereinstellungen	25
Uhrzeit einstellen	25
Wie Sie das Gerät reinigen	27
Wie Sie Fehler beseitigen	28
Probleme mit dem Gerät.....	28
Technische Daten	29
Richtlinien und Normen	29
Wie Sie den Hersteller erreichen.....	29
Entsorgungshinweise	30
Wie Sie das Gerät entsorgen	30

Sicherheit und Aufstellen des Geräts

Lesen Sie bitte alle Sicherheitshinweise sorgfältig durch und bewahren Sie diese für spätere Fragen auf. Befolgen Sie immer alle Warnungen und Hinweise in dieser Bedienungsanleitung und auf der Rückseite des Geräts.



Vorsicht!

- Das Gerät darf nur an eine Netzspannung von 230 V~, 50 Hz angeschlossen werden. Versuchen Sie niemals, das Gerät mit einer anderen Spannung zu betreiben.
- Das Steckernetzteil darf erst angeschlossen werden, nachdem die Installation vorschriftsmäßig beendet ist.
- Wenn das Steckernetzteil defekt ist bzw. wenn das Gerät sonstige Schäden aufweist, darf es nicht in Betrieb genommen werden.
- Beim Abziehen des Steckernetzteils von der Steckdose am Steckernetzteil ziehen - nicht am Kabel.
- Vermeiden Sie den Kontakt des Gerätes mit Wasser oder Feuchtigkeit.

- Nehmen Sie das Gerät nicht in der Nähe von Bädewannen, Swimmingpools oder spritzendem Wasser in Betrieb.
- Stellen Sie keine Behälter mit Flüssigkeit, z.B. Blumenvasen, auf das Gerät. Diese könnten umfallen, und die auslaufende Flüssigkeit kann zu erheblicher Beschädigung bzw. zum Risiko eines elektrischen Schlages führen.
- Sollten Fremdkörper oder Flüssigkeit in das Gerät gelangen, ziehen Sie sofort den Netzstecker aus der Steckdose. Lassen Sie das Gerät von qualifiziertem Fachpersonal überprüfen, bevor Sie es wieder in Betrieb nehmen. Andernfalls besteht die Gefahr eines elektrischen Schlags.
- Öffnen Sie nicht das Gehäuse. Andernfalls besteht die Gefahr eines elektrischen Schlags.

STROMSCHLAG!

- Versuchen Sie niemals ein defektes Gerät selbst zu reparieren. Wenden Sie sich immer an eine unserer Kundendienststellen.
- Öffnen Sie das Gerät auf keinen Fall – dies darf nur der Fachmann.
- Fremdkörper, z.B. Nadeln, Münzen, etc., dürfen nicht in das Innere des Gerätes fallen.
- Es dürfen keine offenen Brandquellen, wie z.B. brennende Kerzen auf das Gerät gestellt werden.

- Lassen Sie Kinder niemals unbeaufsichtigt dieses Gerät benutzen.
- Überlassen Sie Wartungsarbeiten stets qualifiziertem Fachpersonal. Andernfalls gefährden Sie sich und andere.
- Ziehen Sie das Steckernetzteil aus der Steckdose, falls Sie das Gerät über einen längeren Zeitraum nicht benutzen. Ziehen Sie nur am Netzstecker.
- Hören Sie Musik oder Radio nicht mit großer Lautstärke. Dies kann zu bleibenden Gehörschäden führen.



Umgang mit Batterien

- Achten Sie darauf, dass Batterien nicht in die Hände von Kindern gelangen. Kinder könnten Batterien in den Mund nehmen und verschlucken. Dies kann zu ernsthaften Gesundheitsschäden führen. In diesem Fall sofort einen Arzt aufsuchen!
- Normale Batterien dürfen nicht geladen, erhitzt oder ins offene Feuer geworfen werden (Explosionsgefahr!).
- Tauschen Sie schwächer werdende Batterien rechtzeitig aus.
- Tauschen Sie immer alle Batterien gleichzeitig aus und verwenden Sie Batterien des gleichen Typs.
- Auslaufende Batterien können Beschädigungen am Gerät verursachen. Wenn Sie das Gerät längere Zeit nicht benutzen, nehmen Sie die Batterien aus dem Batteriefach.

Vorsicht!

- Ausgelaufene oder beschädigte Batterien können bei Berührung mit der Haut Verätzungen verursachen. Benutzen Sie in diesem Fall geeignete Schutzhandschuhe. Reinigen Sie das Batteriefach mit einem trockenen Tuch.
- Normale Batterien dürfen nicht geladen, erhitzt oder ins offene Feuer geworfen werden (**Explosionsgefahr!**).

Wichtiger Hinweis zur Entsorgung:

Batterien können Giftstoffe enthalten, die die Gesundheit und die Umwelt schädigen.

- Entsorgen Sie die Batterien deshalb unbedingt entsprechend der geltenden gesetzlichen Bestimmungen. Werfen Sie die Batterien niemals in den normalen Hausmüll.

Aufstellen des Geräts

- Stellen Sie das Gerät auf einen festen, sicheren und horizontalen Untergrund. Wählen Sie einen erschütterungsfreien Standort, vermeiden Sie extreme Hitze, Kälte und Staub.

- Stellen Sie das Gerät nicht auf weiche Oberflächen wie Teppiche, Decken oder in der Nähe von Gardinen und Wandbehängen auf. Die Lüftungsöffnungen könnten verdeckt werden. Die notwendige Luftzirkulation kann dadurch unterbrochen werden. Dies könnte möglicherweise zu einem Gerätebrand führen.
- Die Lüftungsschlitze müssen stets frei bleiben. Sie dürfen nicht durch Gardinen, Decken oder Zeitungen verdeckt werden
- Stellen Sie das Gerät nicht in der Nähe von Wärmequellen wie Heizkörpern auf. Vermeiden Sie direkte Sonneneinstrahlungen und Orte mit außergewöhnlich viel Staub.
- Beachten Sie, dass die Gerätefüße u.U. farbige Abdrücke auf bestimmten Möbeloberflächen hinterlassen könnten. Verwenden Sie einen Schutz zwischen Ihren Möbeln und dem Gerät.
- **Wandmontage:** Befestigung dem Gewicht entsprechend dimensionieren. Bilderrahmen beim Einstecken und Entfernen von Speicherkarten festhalten!
- Der Standort darf nicht in Räumen mit hoher Luftfeuchtigkeit, z.B. Küche oder Sauna, gewählt werden, da Niederschläge von Kondenswasser zur Beschädigung des Gerätes führen können. Das Gerät ist für die Verwendung in trockener Umgebung und in

gemäßigem Klima vorgesehen und darf nicht Tropf- oder Spritzwasser ausgesetzt werden.

- Sie dürfen das Gerät nur in waagerechter Position betreiben.
- Halten Sie das Gerät von Geräten fern, die starke Magnetfelder erzeugen. (PC-Monitore, TV-Geräte, Mikrowellengeräte etc.).
- Bei Verwendung von Energiesparlampen in unmittelbarer Nähe kann ggf. die Funktion des Gerätes beeinträchtigt werden.
- Stellen Sie keine schweren Gegenstände auf das Gerät.
- Wenn Sie das Gerät von einer kalten in eine warme Umgebung bringen, kann sich im Inneren des Geräts Feuchtigkeit niederschlagen. Warten Sie in diesem Fall etwa eine Stunde, bevor Sie ihn es Betrieb nehmen.
- Verlegen Sie das Netzkabel so, dass niemand darüber stolpern kann. Keine schweren Gegenstände auf das Netzkabel stellen.
- Das Gerät nur an einer geerdeten Netzsteckdose anschließen! Die Steckdose sollte möglichst nah am Gerät sein.
- Zur Netzverbindung Steckernetzteil vollständig in die Steckdose stecken.

- Verwenden Sie einen geeigneten, leicht zugänglichen Netzanschluss und vermeiden Sie die Verwendung von Mehrfachsteckdosen!
- Steckernetzteil nicht mit nassen Händen anfassen, Gefahr eines elektrischen Schlages!
- Bei Störungen oder Rauch- und Geruchsbildung aus dem Gehäuse sofort Steckernetzteil aus der Steckdose ziehen!
- Ziehen Sie vor Ausbruch eines Gewitters das Steckernetzteil aus der Steckdose.
- Wenn das Gerät längere Zeit nicht benutzt wird, z.B. vor Antritt einer längeren Reise, ziehen Sie Steckernetzteil aus der Steckdose.
- Das Gerät nicht in einem geschlossenen und in der prallen Sonne geparkten Wagen liegen lassen, da sich sonst das Gehäuse verformen kann.

Fernbedienung:

- Wenn das Gerät längere Zeit nicht betrieben wird, entnehmen Sie alle Batterien, da diese auslaufen und Gerät beschädigen können.

Display:

- LCD-Display nicht berühren!

Die Beschreibung des Geräts

Der Lieferumfang

Bitte stellen Sie sicher, dass alle nachfolgend aufgeführten Zubehörteile vorhanden sind:

- Digitaler Bilderrahmen PV 7-2 mit Standfuß,
- 2 zusätzliche Frontblenden,
- Steckernetzteil,
- Fernbedienung inkl. Batterie,
- diese Bedienungsanleitung.

Die besonderen Eigenschaften

Das Gerät bietet Ihnen die ideale Möglichkeit, Ihre digitalen Bilddaten ohne PC oder Notebook zu präsentieren. Quasi der richtige „Rahmen“ für Ihre schönsten Fotos!

Sie können damit Digital-Fotos und sogar Videos abspielen sowie auch parallel dazu MP3-Musik über die eingebauten Lautsprecher wiedergeben.

Der Bilderrahmen PV 7-2 verfügt über einen USB-Anschluss sowie einen integrierten Kartenleser für alle gängigen Speicherkarten. Zum Betrieb des Gerätes benötigen Sie eine der dargestellten Speicherkarten (SD, MMC, MS, XD). Die Fotos, Videos oder Musikfiles müssen sich auf der Speicherkarte befinden.

Die Diashow-Funktion zeigt abwechslungsreich Ihre Fotos.

Der Bildschirm verfügt über einen 7,0" LCD/TFT-Monitor mit 480x234 Pixel Auflösung und einer hohen Lichtstärke.

Mit der mitgelieferten Fernbedienung können Sie Ihren Bilderrahmen bedienen.

Der Bilderrahmen kann an die Wand montiert werden.

Geräteübersicht

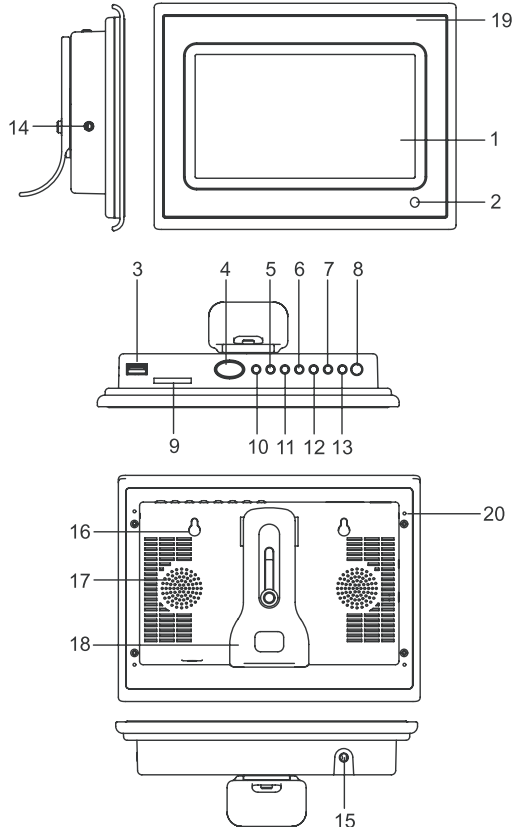

1		Display
2		Fernbedienungsempfänger
3	USB	USB-Anschluss
4	SNOOZE ALARM OFF	kurz drücken, Alarm wird unterbrochen Taste ca. 3 sek. lang drücken, um den Wecker abzustellen
5, 6, 11,12	◀ ▶ ▶ ▼	Cursorstasten zur Navigation
7	RETURN	Wiedergabemodus verlassen
8	POWER	Einschalten, Ausschalten
9		Kartenschacht SD, MMC, MS, XD
10	MODE	Einmal drücken: Uhrzeit Zweimal drücken: Kalender Erneut drücken: beenden
13	PLAY ENTER	Wiedergabe starten, Eingabe bestätigen
14	PHONES	Kopfhöreranschluss 3,5 mm Miniklinke
15	DC IN	Anschluss Netzteil, AC-Adapter DC 9V, 1,5 A
16		Wandmontage-Bohrungen
17		Lautsprecher
18		Standfuß
19		Frontblende, austauschbar
20		Bohrungen (B) zum Entfernen der Frontblende

Fernbedienung

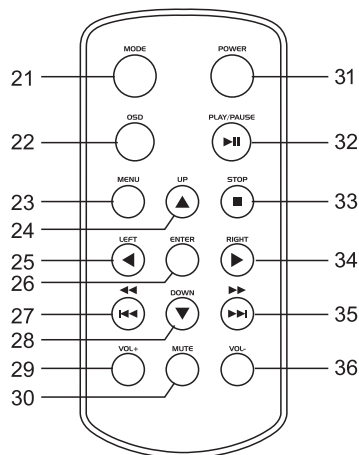

21	MODE	Uhrzeit, Kalender einschalten
22	OSD	Wiederholt drücken, um Informationen aufzurufen: Aktuelle Datei-Nr. Anzahl aller Daten Dateiname abgelaufene Spielzeit
23	MENU	Hauptmenü öffnen
24, 25, 28, 34	▲ ◀ ▼ ▶	Cursortasten zur Navigation Up, Left, Down, Right Fotos drehen, spiegeln während der Wiedergabe
26	ENTER	ENTER-Taste, Bestätigen Auswahl
27, 35	◀◀ ▶▶ ◀◀ ▶▶	F.BWD, PREV F.FWD, NEXT Rücklauf Vorlauf voriger Titel nächster Titel Taste während Wiedergabe drücken und gedrückt halten: 2X, 4X, 8X, 16X, 32X Wiedergabe-Geschwindigkeit einstellen; normale Geschwindigkeit mit PLAY
29 36	VOL+ VOL-	Lautstärketasten
30	MUTE	Stummschaltung
31	POWER	Einschalten, Ausschalten
32	▶ PLAY/PAUSE	Wiedergabe starten, Pause
33	■ STOP	Wiedergabe stoppen

Wie Sie das Gerät zum Betrieb vorbereiten

Wie Sie den Bilderrahmen aufstellen

Der Standfuß ist im Auslieferungszustand bereits montiert.

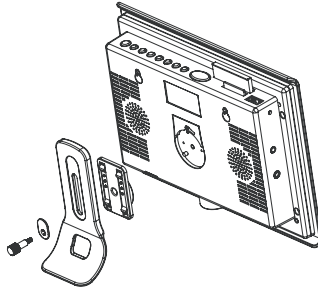

Der Bilderrahmen kann auch um 90 Grad gedreht, hochkant, aufgestellt werden. Die Neigung ist einstellbar.

Prüfen Sie abschließend die Stabilität der Anordnung.

Wie Sie den Bilderrahmen an der Wand montieren

Fertigen Sie ggf. eine Bohrschablone an. Zeichnen Sie sich die Bohrlöcher z.B. mit einem Bleistift an.

Vorsicht

Das Gerät darf während der Montage nicht an die Stromversorgung angeschlossen sein. Andernfalls kann Feuer oder elektrischer Kurzschluss verursacht werden.

Verwenden Sie zum Bohren nur Bohrmaschinen bzw. Bohrer, die den Anforderungen entspricht. Die Bohrtiefe muss den Herstellerangaben entsprechen. Andernfalls ist keine vollständige Sicherheit gewährleistet.

Prüfen Sie vor der Montage das Mauerwerk, ob es den Anforderungen entspricht. Verwenden Sie nur geeignetes Montagematerial.

Die Wandmontage darf nicht in der Nähe einer elektrischen Einrichtung oder Leitung oder auf einer feuchten Wand montiert werden. Andernfalls kann elektrischer Leitungsbruch oder Kurzschluss bzw. Aufschwingen verursacht werden.

Es dürfen keine Heizquellen (Radiatoren, Heizkörper) oder Luftbefeuchter unter das montierte Gerät gestellt werden. Andernfalls kann Feuer oder elektrischer Kurzschluss verursacht werden.

Führen Sie die Löcher an der Rückseite des Bilderrahmens über die vormontierten Schrauben und hängen Sie das Gerät so auf. Prüfen Sie abschließend die Stabilität der Anordnung.

Wie Sie die Frontblenden montieren

Im Lieferumfang befinden sich zwei zusätzliche Frontblenden. Diese können Sie folgendermaßen montieren:



Zuerst die bereits montierte Frontblende demontieren:

- ➔ Drücken Sie mit einem Stift in die Bohrungen (B) 1 bis 4. Die Frontblende rastet aus.
- ➔ Nehmen Sie die Frontblende ab.

Neue Frontblende montieren:

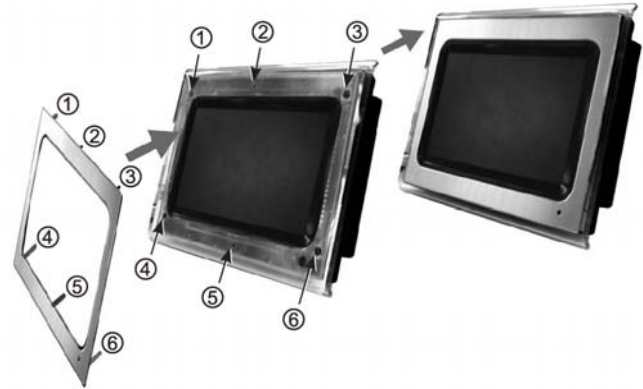

- ➔ Positionieren Sie die Frontblende wie dargestellt vor dem Bilderrahmen. Achten Sie darauf, dass die Stifte genau zu den Bohrungen ausgerichtet sind.
- ➔ Drücken Sie die Frontblende vorsichtig in Richtung Bilderrahmen bis die Frontblende einrastet.

Wie Sie das Netzgerät anschließen

Schließen Sie den Bilderrahmen mit dem mitgelieferten Steckernetzteil an das Stromnetz (230 V ~ / 50 Hz) an.

- ➔ Zur Stromversorgung des Geräts zuerst das Kabel des Steckernetzteils in die Buchse 15 (DC IN 9V) am Gerät stecken und dann das Steckernetzteil in die Steckdose 230 V ~, 50 Hz stecken.
- ➔ Vergewissern Sie sich, dass die Betriebsspannung des Steckernetzteils mit der örtlichen Netzspannung übereinstimmt, bevor Sie es in die Wandsteckdose stecken.

Hinweis:

Verwenden Sie nur das mitgelieferte Steckernetzteil.

Hinweis:

Ziehen Sie bei Nichtverwendung den Stecker aus der Steckdose. Ziehen Sie am Stecker und nicht am Kabel. Ziehen Sie vor Ausbruch eines Gewitters den Netzstecker. Wenn das Gerät längere Zeit nicht benutzt wird, z.B. vor Antritt einer längeren Reise, ziehen Sie den Netzstecker.

Die beim Betrieb entstehende Wärme muss durch ausreichende Luftzirkulation abgeführt werden. Deshalb darf das Gerät nicht abgedeckt oder in einem geschlossenen Schrank untergebracht werden. Sorgen Sie für einen Freiraum von mindestens 10 cm um das Gerät.

Wie Sie die Batterie der Fernbedienung einlegen

Zum Betrieb der Fernbedienung ist eine Batterie vom Typ CR2025, 3 V, eingelegt.

Hinweis:

Entfernen Sie den Plastikstreifen aus dem Batteriefach der Fernbedienung. Anderenfalls reagiert die Fernbedienung nicht auf Eingaben.

Sollte die Fernbedienung auf Eingaben nicht mehr reagieren, wechseln Sie die Knopfzelle aus. Gehen Sie dazu folgendermaßen vor:

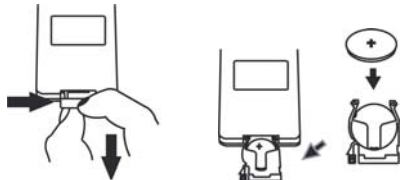

- Entfernen Sie den Batteriehälter der Fernbedienung, drehen Sie dazu die Fernbedienung um.
- Drücken Sie dazu den Hebel in Pfeilrichtung nach innen.

- Ziehen Sie dann den Batteriehälter nach vorne heraus.
- Legen Sie eine Batterie vom Typ CR2025, 3 V ein. Achten Sie beim Einlegen auf die richtige Polung. Pluspol beim Einlegen nach oben.
- Schließen Sie das Batteriefach wieder sorgfältig, so dass der Hebel des Batteriehalters einrastet.

Bei Bedienung des Gerätes mit der Fernbedienung ist folgendes zu beachten:

- Die Fernbedienung (Sender) auf den Empfänger 2 richten.
- Es muss Sichtverbindung zwischen Sender und Empfänger gewährleistet sein.
- Nimmt die Reichweite der Fernbedienung ab, sollten die Batterien gegen neue ausgewechselt werden.

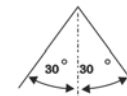
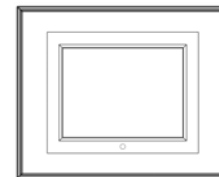

Wie Sie einen Kopfhörer anschließen

Sie können den Ton über einen Kopfhörer wiedergeben.

- Schließen Sie einen Kopfhörer mit einem Miniklinkenstecker (Stereo) an den Ausgang PHONES 14 auf der Geräteseite an.

Hinweis:

Zu hohe Lautstärke, besonders bei Kopfhörern, kann zu Gehörschäden führen. Stellen Sie die Lautstärke Ihres Kopfhörers auf niedrige Lautstärke ein.

Wie Sie das Gerät bedienen

Grundsätzlich beachten

Mit der Infrarot-Fernbedienung können die wichtigsten Funktionen des Bilderrahmens bequem vom Sitzplatz aus bedient werden. Identische Beschriftung auf Fernbedienung und Gerät bedeutet identische Funktionen.

Wie Sie das Gerät ein- und ausschalten

- ➔ Schalten Sie das Gerät mit POWER 8 ein.
- ➔ Das Display schaltet sich ein, das Hauptmenü erscheint.
- ➔ Um das Gerät auszuschalten, POWER 8 erneut drücken.

Wie Sie die Lautstärke einstellen

- ➔ Drücken Sie die Tasten VOL +/- 9, 16, um die gewünschte Lautstärke einzustellen.

Wie Sie die USB-Funktion bedienen

Hinweis:

Die Speichergröße des USB-Mediums ist nicht limitiert. Aufgrund der Vielzahl verschiedener Modelle an MP3 Flash Player, USB-Sticks und USB HDD Laufwerken kann nicht garantiert werden, dass jedes Modell unterstützt wird. Es werden Geräte der USB Version 1.0 und 2.0 unterstützt.

Beim Anschließen von USB-Medien kann es vorkommen, dass das Gerät oder das Medium durch statische Aufladung „einfriert“. Führen Sie dann einen Reset durch, indem Sie das Gerät ausschalten und nach ein paar Sekunden wieder einschalten.

USB-Speichermedium einsetzen

- ➔ Speichermedium in den USB-Anschluss 3 stecken. Das USB-Medium muss nicht eingeschaltet sein.
- ➔ Das Gerät einschalten, das Hauptmenü erscheint.
- ➔ Im Hauptmenü die gewünschte Auswahl treffen.

Warten Sie mit der Bedienung, bis der Inhalt komplett eingelesen wurde, um sicherzustellen, dass alle benötigten Informationen vom Speichermedium gelesen wurden.

USB-Medium entnehmen

- Zuerst das Gerät ausschalten, dann Speichermedium abziehen.

Wie Sie Speicherkarten einsetzen

Allgemeine Hinweise

Die Speichergröße der Speicherkarten ist nicht limitiert.

Aufgrund der Vielzahl verschiedener Modelle kann nicht garantiert werden, dass jedes Modell unterstützt wird.

Durch die Vielzahl der mittlerweile erhältlichen Foto-, Video und Audio-Daten kann nicht garantiert werden, dass sämtliche Daten abgespielt werden. Es kann zu Bild- oder Tonstörungen kommen.

Memory-Card (SD, MMC, MS, XD)

- Schieben die Karte mit der Beschriftung nach vorne in den Kartenschacht 9.
- Das Gerät einschalten, das Hauptmenü erscheint.
- Im Hauptmenü die gewünschte Auswahl treffen.

Vorsicht!

Keine Gewalt anwenden!

Wenn die Speicherkarte falsch herum in den Kartenschacht eingesteckt wird, kann die Karte vom Kartenschacht nicht erkannt werden. Die Karte oder die darauf befindlichen Daten können beschädigt werden.

Warten Sie mit der Bedienung, bis der Inhalt komplett eingelesen wurde, um sicherzustellen, dass alle benötigten Informationen vom Speichermedium gelesen wurden.

Speicherkarte entnehmen

Memory-Card (SD, MMC, Memory Stick, SM)

- Zuerst das Gerät ausschalten.
- Entnehmen Sie die Karte wieder, indem Sie sie herausziehen.

Wie Sie im Hauptmenü navigieren



Drücken Sie die Taste MENU 23. Das Hauptmenü erscheint:

Menü

Foto
Musik
Foto+Musik
Film
Setup
Kalender
Uhr
Alarm
Copy/Del

Betriebsart

Wiedergabe von Fotos
Musik anhören
Fotos mit Musik wiedergeben
Videos ansehen
Gerät konfigurieren
Kalender öffnen
Uhr öffnen
Wecker einstellen
Kopieren/Löschen im internen Speicher
Wiedergabe des internen Speichers

➔ Drücken Sie die Cursor-Tasten ▲ ▼ ◀ ▶ und bestätigen Sie Ihre Auswahl mit ENTER 13, 26. Das jeweilige Menü wird geöffnet.

Hinweis:

Wenn keine Karte eingelegt ist, kann die Betriebsart Foto, Musik, Foto+Musik und Film nicht gestartet werden.

Wie Sie die Wiedergabe steuern

Fotowiedergabe

- Wählen Sie Foto im Hauptmenü.
- Drücken Sie ENTER.

Nach dem Einlesen der Bilder beginnt automatisch die Bildwiedergabe mit einer Diashow.

Hinweis:

Ist im Setup der Foto-Einstellungen die automatische Wiedergabe ausgeschaltet, werden die Fotos in der Miniaturbild-Ansicht dargestellt.

- Drücken Sie während der Wiedergabe die Taste STOP 33. Die Miniaturbild-Ansicht wird geöffnet.
- Mit den Cursor-Tasten ▲ ▼ ◀ ▶ können Sie durch die Miniaturansichten schalten.

Die Details des markierten Fotos werden eingeblendet (Auflösung, Datum) und die Untermenüs

- Drehung und
- Diashow.
- Mit der Taste ▶ || PLAY/PAUSE können Sie die Wiedergabe unterbrechen bzw. wieder starten.

Drehung

- Markieren Sie das Untermenü Drehung und drücken Sie ENTER.
- Wählen Sie aus folgenden Optionen:
 - Drehen
 - Reset: ursprüngliche Darstellung
 - Return: zurück zur Miniaturbild-Ansicht

Diashow

- Markieren Sie das Untermenü Diashow und drücken Sie ENTER. Die Bildwiedergabe startet.
- Mit den Cursor-Tasten ◀ ▶ können Sie das Foto drehen.
- Mit den Cursor-Tasten ▲ ▼ können Sie das Foto vertikal und horizontal spiegeln.
- Mit der STOP-Taste kehren Sie zur Miniaturbild-Ansicht zurück.

Musikwiedergabe

- ➔ Wählen Sie Musik im Hauptmenü.
- ➔ Drücken Sie ENTER.

Die Musikstücke werden in einer Übersicht (Dateimanager) dargestellt. Nach dem Einlesen der Titel beginnt automatisch die Wiedergabe.

- ➔ Mit den Cursor-Tasten ▲ ▼ können Sie durch die Übersicht schalten.
- ➔ Bestätigen Sie Ihre Auswahl mit ENTER. Das markierte Musikstück wird wiedergegeben.

Foto+Musik-Wiedergabe

- ➔ Wählen Sie Foto+Musik im Hauptmenü.
- ➔ Drücken Sie ENTER, die Fotos werden wiedergegeben und die Musik startet synchron.
- ➔ Drücken Sie die Taste STOP 33, um zum Hauptmenü zu gelangen.

Video-Wiedergabe

Wählen Sie Film im Hauptmenü. Die Videos werden in einer Miniatur-Übersicht dargestellt.

- ➔ Mit den Cursor-Tasten ▲ ▼ können Sie durch die Übersicht schalten.
- ➔ Bestätigen Sie Ihre Auswahl mit ENTER bzw. der Taste ► || 32. Das markierte Video wird wiedergegeben.
- ➔ Drücken Sie die Taste STOP 33, um zur Übersicht zu gelangen.

Kalender

- ➔ Wählen Sie Kalender im Hauptmenü.

Das Datum erscheint im Format Monat, Tag, Jahr, z.B. Jan-1-2006, die Wochentage mit schwarzem Hintergrund, Samstage in gelber Schrift, Sonntage in roter Schrift.

- ➔ Drücken Sie zum Einstellen des aktuellen Datums die Taste STOP 33. Die Datumsanzeige wird rot.
- ➔ Mit den Cursor-Tasten ◀ ▶ stellen Sie das Jahr ein.
- ➔ Mit den Cursor-Tasten ▲ ▼ stellen Sie den Monat ein.

- Drücken Sie abschließend die Taste ENTER. Die Datumsanzeige wird schwarz.
- Bestätigen Sie Ihre Einstellungen, indem Sie die Taste STOP 33 drücken.
- Mit den Cursor-Tasten ▲ ▼ ◀ ▶ können Sie jetzt den Tag einstellen. Drücken Sie abschließend die Taste ENTER.
- Um die Einstellung zu verlassen, drücken Sie die Taste MENU 23.

Uhr

- Wählen Sie Uhr im Hauptmenü. Die Uhrzeit erscheint.
- Um die Anzeige zu verlassen, drücken Sie die Taste MENU 23.

Alarm

- Wählen Sie Alarm im Hauptmenü.

Folgende Einstellungen stehen zur Verfügung:

- Aktiv: An/Aus
- Zeit einst.: Weckzeit einstellen nachdem „Aktiv“ auf „An“ gestellt wurde.
- Ende: Menü Alarm verlassen

Markieren Sie „Zeit einst.“ und drücken Sie ENTER, um die Weckzeit einzustellen.

- Wechseln Sie mit den Cursor-Tasten ◀ ▶ zu Stunde, Minute.
- Stellen Sie mit den Cursor-Tasten ▲ ▼ die aktuelle Weckzeit ein und bestätigen Sie mit der Taste ENTER.
- Drücken Sie abschließend die Taste ENTER. Der Signalton (Buzzer) ertönt beim Erreichen der Weckzeit.

Copy/Del

Die Funktion „Copy“ kopiert Daten vom USB-Stick bzw. von einer Speicherkarte in den internen Gerätespeicher.

Das Kopieren benötigt einige Zeit, größere Daten benötigen länger, um kopiert zu werden.

Hinweis:

USB-Medium oder Speicherkarte während der Dateiope-
ration Kopieren, Löschen oder Beenden nicht abziehen!
Datenverlust könnte die Folge sein.

➔ Wählen Sie Copy/Del im Hauptmenü.

Folgende Funktionen stehen zur Verfügung:

- Kopieren: Daten kopieren
- Löschen: Daten löschen
- Beenden: Datenreihenfolge ändern

Markieren Sie „kopieren“ und drücken Sie ENTER, um Daten in den internen Speicher zu kopieren. Sämtliche Dateien werden in der Übersicht dargestellt.

- ➔ Wählen Sie die zu kopierende Datei mit ▲ ▼.
- ➔ Drücken Sie die Taste ENTER. Die Datei ist markiert.
- ➔ Wählen Sie ggf. weitere Dateien aus.

➔ Wählen Sie die Funktion „Speichern“ mit den Navigationsstasten ◀ ▶ und bestätigen Sie mit ENTER.

Die gewählten Dateien werden in den internen Speicher kopiert.

Hinweis:

Die maximale Speicherkapazität beträgt 16 MB.

Daten aus dem internen Speicher löschen

Markieren Sie „Löschen“ und drücken Sie ENTER, um Daten zu löschen. Sämtliche Dateien im Speicher werden in der Übersicht dargestellt.

- ➔ Wählen Sie die zu löschende Datei mit ▲ ▼.
- ➔ Drücken Sie die Taste ENTER. Die Datei ist gelöscht.
- ➔ Alle Daten des internen Speichers löschen: Wählen Sie die Funktion „ALLE LÖSCH“ mit der Navigationsstaste ▼ und bestätigen Sie mit ENTER.
- ➔ Zum Beenden drücken Sie die Taste MENU 23.

Daten des internen Speichers sortieren

Markieren Sie „Sortieren“ und drücken Sie ENTER, um Daten zu sortieren. Sämtliche Dateien im Speicher werden in der Übersicht dargestellt.

- ➔ Wählen Sie die zu verschiebende Datei mit ◀ ▶.
- ➔ Drücken Sie die Taste ENTER.
- ➔ Verschieben Sie die Datei mit der Cursor-Taste ◀ nach oben bzw. mit der Cursor-Taste ▶ nach unten.
- ➔ Zum Beenden drücken Sie die Taste MENU 23.
- ➔ Wählen Sie Diashow, um die Bilder in der Diashow anzusehen.

Favorite

Über diesen Menüpunkt haben Sie Zugriff auf die in den internen Gerätespeicher kopierten Dateien.

- ➔ Wählen Sie Favorit im Hauptmenü.

Nach dem Einlesen der Bilder beginnt automatisch die Bildwiedergabe mit einer Diashow.

- ➔ Mit den Cursor-Tasten ◀ ▶ können Sie das Foto drehen.
- ➔ Mit den Cursor-Tasten ▲ ▼ können Sie das Foto vertikal und horizontal spiegeln.
- ➔ Drücken Sie während der Wiedergabe die Taste STOP 33. Die Miniaturbild-Ansicht wird geöffnet. Sämtliche Dateien im Speicher werden in der Übersicht dargestellt. Sie können jetzt direkt Daten zum Löschen wählen.
- ➔ Zum Beenden die Taste MENU 23 drücken.

Hinweis:

Ist kein Speichermedium eingesteckt, erscheinen die in den internen Speicher kopierten Dateien nach einiger Zeit als Diashow.

Wie Sie die Geräteeinstellungen konfigurieren (Setup)

Übersicht Einstellungen

Im Menü „Einstellungen“ können Sie das Gerät auf Ihre persönlichen Vorlieben einstellen. Folgendes Auswahlmennü erscheint:

- Foto-Einst. (Fotoeinstellungen)
 - Auto-Wiederg. (Autostart)
 - Setup-Anzeige (Bildschirmeinstellung)
 - Benutzereinstellung (Grundeinstellungen)
 - Ende: Setup verlassen
- ➔ Drücken Sie die Taste MENU 23 und wählen Sie mit den Cursor-Tasten ▲ ▼ ◀ ▶ Setup. Bestätigen Sie Ihre Auswahl mit ENTER 13, 26. Das Setup wird gestartet.
- ➔ Mit den Cursor-Tasten ▲ ▼ können Sie durch das Menü schalten.
- ➔ Mit der ▶ Taste öffnen Sie das jeweilige Untermenü.

Menü verlassen:

- ➔ Ende mit den Cursor-Tasten ◀ das Untermenü verlassen, mit ▲ ▼ Ende wählen und ENTER drücken.

Fotoeinstellungen

Im Menü „Foto-Einstellungen“ können Sie die Fotowiedergabe einstellen.

Untermenü	Einstellungen
Zeitintervall	5 s, 10 s , 15 s, 30 s, 1min., 3min. Einblendungszeit der Fotos während einer Diashow.
Überblendung	Stellt verschiedene Übergänge zwischen den einzelnen Fotos ein. Z.B. Wechsel von oben nach unten, Außen nach Innen, Jalousie, Überblenden etc. und Zufalls-wiedergabe.

Autowiederg.

Untermenü	Einstellungen
Foto	An/Aus
Musik	In Einstellung Aus erfolgt nach dem Einschalten des Gerätes keine automatische Wiedergabe der Fotos, Musik oder des Films.
Film	

Setup-Anzeige

Folgendes Untermenü erscheint, die Voreinstellungen sind fett markiert:

Untermenü	Einstellungen
TFT-Helligkeit	Mit Cursor-Tasten ▲ ▼ einstellen
TFT-Kontrast	Mit Cursor-Tasten ▲ ▼ einstellen
TFT-Sättigung	Mit Cursor-Tasten ▲ ▼ einstellen

Benutzereinstellungen

Folgendes Untermenü erscheint, die Voreinstellungen sind mit Haken markiert:

Untermenü	Einstellungen
OSD-Sprache	Deutsch, Französisch, Italienisch
Stil	Aus 4 verschiedenen Menüstilen wählen
Wdh-Modus	Aus / Eins / Ordner/ Alles
Werkseinst.	Starten: Wiederherstellen des Auslieferungszustandes
Zeit einst.	Einstellung aktuelle Uhrzeit

Uhrzeit einstellen

→ Drücken Sie die Taste ENTER.

Die Uhrzeit erscheint im Format Stunde, Minute, Sekunde, z.B. 00:00:00, darunter wird das Datum eingeblendet, z.B. Jun-1-2006 Sunday.

→ Drücken Sie zum Einstellen der aktuellen Uhrzeit die Taste STOP 33.

Wie Sie die Geräteeinstellungen konfigurieren (Setup)

- Wechseln Sie mit den Cursor-Tasten ◀ ▶ zu Stunde, Minute, Sekunde.
- Stellen Sie mit den Cursor-Tasten ▲ ▼ die aktuelle Uhrzeit ein.
- Bestätigen Sie Ihre Einstellungen, indem Sie die Taste STOP 33 drücken.
- Drücken Sie abschließend die Taste ENTER.
- Um die Einstellung zu verlassen, drücken Sie die Taste MENU 23.

Wie Sie das Gerät reinigen



Stromschlag!

Um die Gefahr eines elektrischen Schlags zu vermeiden, dürfen Sie das Gerät nicht mit einem nassen Tuch oder unter fließendem Wasser reinigen. Netzstecker vor Reinigung ziehen!

ACHTUNG!

Sie dürfen keine Scheuerschwämme, Scheuerpulver und Lösungsmittel wie Alkohol oder Benzin verwenden.

Reinigen Sie das Gehäuse mit einem weichen, mit Wasser angefeuchteten Tuch. Keine Lösungsmittel, Spiritus, Verdünnungen usw. verwenden; sie könnten die Oberfläche des Gerätes beschädigen.

Display:

- Displayoberfläche nicht Temperaturen über + 80 °C und unter – 40 °C aussetzen!
- Gerät vor hoher Luftfeuchtigkeit schützen.
- Nicht mit einem Kugelschreiber oder Filzstift auf die Displayoberfläche schreiben!
- Display nur mit einem weichen Baumwolltuch reinigen.

- Baumwolltuch gegebenenfalls mit geringen Mengen nicht-alkalischer, verdünnter Seifenlauge auf Wasser- oder Alkoholbasis verwenden.

Keine der folgenden Substanzen verwenden:

Salzwasser, Insektenvernichtungsmittel, chlor- oder säurehaltige Lösungsmittel (Salmiak), Scheuerpulver.

- ➔ Mit dem Baumwolltuch sanft über die Oberfläche reiben, bis diese vollständig trocken ist.



Achtung!

Unter keinen Umständen das Display

- mit Glasreiniger abwischen,
- mit scheuernden Materialien behandeln,
- durch Polieren oder Scheuern reinigen.

Wie Sie Fehler beseitigen

Wenn das Gerät nicht wie vorgesehen funktioniert, überprüfen Sie es anhand der folgenden Tabellen.

Wenn Sie die Störung auch nach den beschriebenen Überprüfungen nicht beheben können, nehmen Sie bitte Kontakt mit dem Hersteller auf.

Probleme mit dem Gerät

Symptom	Mögliche Ursache/Abhilfe
Gerät lässt sich nicht einschalten.	Das Gerät wird nicht mit Strom versorgt. Schließen Sie das Netzkabel richtig an die Netzsteckdose an. Evtl. funktioniert die Steckdose nicht.
Es ist kein Ton zu hören.	Erhöhen Sie die Lautstärke. Schalten Sie die Wiedergabe lauter. Entfernen Sie die den Kopfhörer-Stecker.
Es ist ein Störrauschen zu hören.	In der Nähe des Geräts sendet ein Mobiltelefon oder ein anderes Gerät störende Radiowellen aus. Entfernen Sie das Mobiltelefon aus der Umgebung des Geräts.
Es ist kein Foto zu sehen.	Überprüfen Sie, ob Bilddateien auf dem USB-/Speicherstick sind. Ggf. Speicherstick entfernen, neu formatieren, Daten speichern und wieder einstecken. Evtl. anderes Bildformat testen.
Es ist kein Video zu sehen.	Überprüfen Sie, ob Videodateien auf dem USB-/Speicherstick sind. Ggf. Speicherstick entfernen, neu formatieren, Daten speichern und wieder einstecken. Hinweis: Es können nicht alle Videoformate wiedergegeben werden! Evtl. anderes Videoformat testen.

Symptom	Mögliche Ursache/Abhilfe
Die Fernbedienung funktioniert nicht.	Batterie falsch eingelegt oder schwach. Polarität prüfen, Batterie wechseln. IR-Verbindung unterbrochen. Entfernen Sie Objekte, die sich zwischen Fernbedienung und Gerät befinden. Abstand zu groß. Max. Entfernung 3 Meter

Technische Daten

Abmessungen Gerät mit Fuß (B x H x T):	ca. 210 mm x 160 mm x 70 mm (mit Fuß)
Gewicht ohne Netzteil:	ca. 470 g
Spannung:	230 V Wechselstrom, 50 Hz
Netzteil:	DC 9 V, 1,5 A
Speicherkarten:	MEMORY STICK (MS) SECURE DIGITAL (SD) MULTIMEDIA CARD (MMC) XD-Cards
USB-Anschluss:	USB 2.0
Formate:	MP3 MPG-4 ASP JPEG
Speicher:	16 MB intern
Kopfhöreranschluss:	3,5 mm Klinkenstecker
Display:	TFT LCD, 178 mm (7") Diagonale
OSD-Menü:	Deutsch, Französisch, Italienisch
Umgebungsbedingungen:	+5 °C bis +35 °C 5 % bis 90 % relative Luftfeuchte (nicht kondensierend)

Technische Änderungen und Irrtümer vorbehalten.

Die Abmessungen sind ungefähre Werte.

Richtlinien und Normen



Dieses Produkt entspricht

- der Niederspannungsrichtlinie (73/23/EEC),
- der EMV-Richtlinie (89/336/EEC) und der
- CE-Kennzeichenrichtlinie (93/68/EEC).

Wie Sie den Hersteller erreichen

DGC GmbH
Spöttingerstraße 2b
D-86899 Landsberg

Entsorgungshinweise

Entsorgung der Verpackung

Ihr neues Gerät wurde auf dem Weg zu Ihnen durch die Verpackung geschützt. Alle eingesetzten Materialien sind umweltverträglich und wieder verwertbar. Bitte helfen Sie mit und entsorgen Sie die Verpackung umweltgerecht. Über aktuelle Entsorgungswege informieren Sie sich bei Ihrem Händler oder über Ihre kommunale Entsorgungseinrichtung. Vor der Entsorgung des Gerätes sollten die Batterien entfernt werden.

Erstickungsgefahr!

Verpackung und deren Teile nicht Kindern überlassen.

Erstickungsgefahr durch Folien und anderen Verpackungsmaterialien.

Wie Sie das Gerät entsorgen

Altgeräte sind kein wertloser Abfall. Durch umweltgerechte Entsorgung können wertvolle Rohstoffe wieder gewonnen werden. Erkundigen Sie sich in Ihrer Stadt- oder Gemeindeverwaltung nach Möglichkeiten einer umwelt- und sachgerechten Entsorgung des Gerätes.



Dieses Gerät ist entsprechend der Richtlinie 2002/96/EG über Elektro- und Elektronik-Altgeräte (WEEE) gekennzeichnet.

Dieses Produkt darf am Ende seiner Lebensdauer nicht über den normalen Haushaltsabfall entsorgt werden, sondern muss an einem Sammelpunkt für das Recycling von elektrischen und elektronischen Geräten abgegeben werden. Das Symbol auf dem Produkt, der Gebrauchsanleitung oder der Verpackung weist darauf hin. Die Werkstoffe sind gemäß ihrer Kennzeichnung wiederverwertbar. Mit der Wiederverwendung, der stofflichen Verwertung oder anderen Formen der Verwertung von Altgeräten leisten Sie einen wichtigen Beitrag zum Schutze unserer Umwelt.

Lebensgefahr!

Bei ausgedienten Geräten Netzstecker ziehen. Netzkabel durchtrennen und mit dem Stecker entfernen.