

PHILIPS
AVENT

Single/Double
electric breast pump

SCF397, SCF395



www.philips.com/mybreastpump

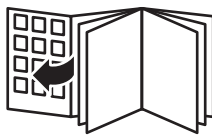

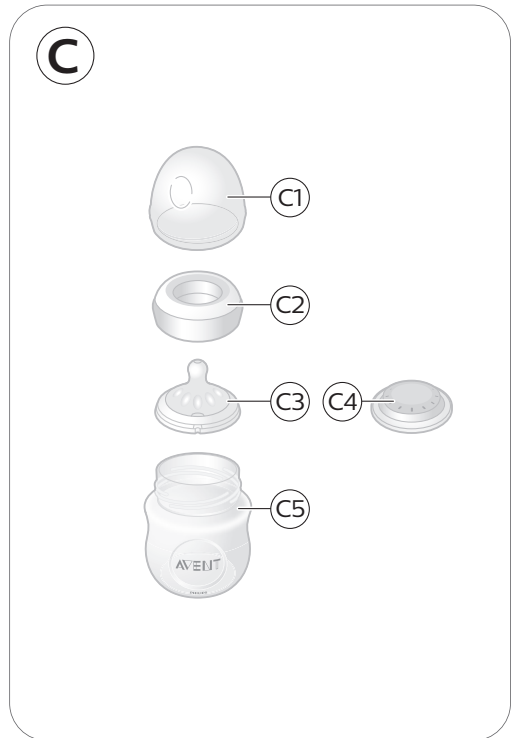
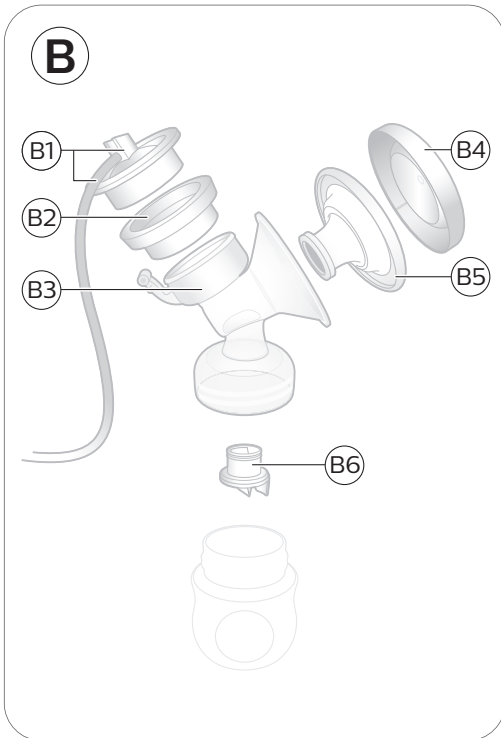
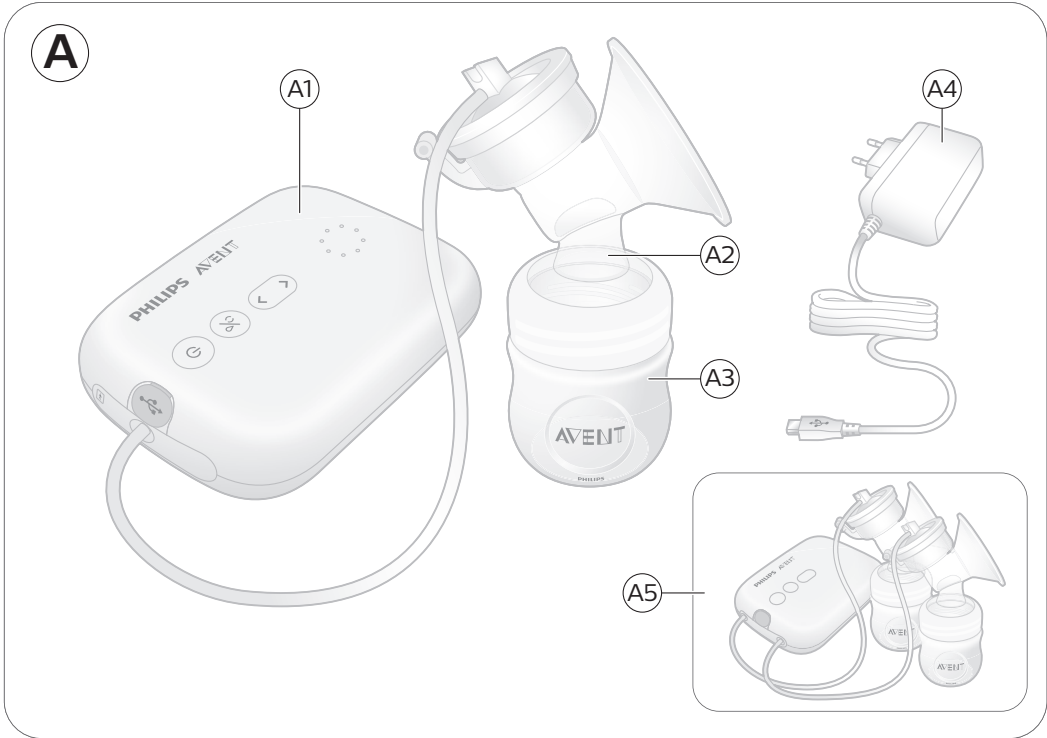

Contents

Introduction _____	5
General description _____	6
Intended use _____	6
Important safety information _____	6
Cleaning and disinfecting _____	9
Using the breast pump _____	12
Feeding breast milk with the bottle _____	17
Compatibility _____	19
Ordering accessories _____	19
Recycling _____	19
Warranty and support _____	20
Troubleshooting _____	20
Supplemental information _____	21
Storage conditions _____	22
Electromagnetic fields (EMF) _____	22
Technical information _____	22
Explanation of symbols _____	23

Introduction

Congratulations on your purchase and welcome to Philips Avent! To fully benefit from the support that Philips Avent offers, register your breast pump at www.philips.com/welcome.

The Philips Avent single/double electric breast pump is inspired by babies and their natural suction movement. The soft silicone cushion stimulates the nipple with gentle massaging movements, helping you to express milk comfortably and effectively. The combination of suction and nipple stimulation triggers fast milk flow. The no-lean-forward design enables you to sit in a relaxed, upright position while expressing.

Healthcare professionals and the World Health Organization recommend breast milk as the primary source of nutrition during the first year of life, combined with solid food after the first 6 months. This is because your breast milk is specially adapted to your baby's needs and helps to protect your baby against infection and allergies. To breastfeed longer, you can express and store your milk so that your baby can still enjoy the benefits of it, even if you cannot be there to provide it yourself. As the pump is compact, quiet and discrete to use, you can take it with you anywhere, allowing you to express milk at your own convenience and to maintain your milk supply.

If breastfeeding goes well, it is advisable (unless recommended otherwise by your healthcare professional) to wait until your milk supply and breastfeeding schedule are established (normally at least 2 to 4 weeks after giving birth) before you start expressing.

General description

i Note: The numbers mentioned below refer to the numbers on the figure of the front foldout page of this user manual.

i Note: The double breast pump comes with two pieces of the items shown in Figures B and C.

Product description (Fig. A)

A1 Motor unit

A2 Breast pump kit

A3 Bottle

A4 Adapter

A5 Double breast pump

Breast pump kit (Fig. B)

B1 Silicone tube and cap

B2 Silicone diaphragm

B3 Pump body

B4 Cover

B5 Cushion

B6 White valve

Philips Avent Natural Bottle (Fig. C)

C1 Bottle cap

C2 Screw ring

C3 Teat

C4 Sealing disc

C5 Bottle

Accessories

There are multiple versions of this breast pump package, which all come with a different combination of the following Philips Avent accessories:

- Breast pads
- Travel bag
- Cleaning brush
- Storage cups with adapter*
- Breast milk storage bags*
- Philips Avent Natural bottles
- Thermo pads*
- Breast pump belt*

* For these accessories, a separate user manual is provided.

Intended use

The Philips Avent single/double electric breast pump is intended to express and collect milk from the breast of a lactating woman.

The device is intended for a single user.

Important safety information

Read this user manual carefully before you use the breast pump and save it for future reference.

This user manual can also be found online on the Philips Avent website: www.philips.com/avent.

Warnings



- Never use the breast pump while you are pregnant, as pumping can induce labor.



Warnings to avoid choking, strangulation and injury:

- This breast pump is not intended for use by persons (including children) with reduced physical, sensory or mental capabilities, or lack of experience and knowledge. Such persons can only use this breast pump if they are supervised by or have received proper instruction concerning use of the appliance by a person responsible for their safety.
- Do not allow children or pets to play with the motor unit, the adapter, packaging materials or accessories.
- Always unplug the breast pump after use.

Warnings to prevent transmitting infectious diseases:

- If you are a mother who is infected with Hepatitis B, Hepatitis C or Human Immunodeficiency Virus (HIV), expressing breast milk will not reduce or remove the risk of transmitting the virus to your baby through your breast milk.

Warnings to avoid electric shock:

- Inspect the breast pump, including the adapter, for signs of damage before each use. Do not use the breast pump if the adapter or plug is damaged, if it does not work properly or if it has been dropped or submerged in water.
- Only use the adapter (S009AHz050yyyy) provided with this breast pump.
- Always ensure that it is easy to disconnect the device from the mains in case of malfunction.

Warnings to avoid contamination and to ensure hygiene:

- For hygienic reasons, the breast pump is only intended for repeated use by a single user.

8 English

- Clean and disinfect all parts before first use and after each use.
- Do not use antibacterial or abrasive cleaning agents to clean the breast pump parts as this may cause damage.
- Wash your hands thoroughly with soap and water before you touch breast pump parts and breasts to prevent contamination. Avoid touching the inside of containers or lids.

Warnings to avoid breast and nipple problems including pain:

- Do not use the breast pump if the silicone diaphragm appears to be damaged or broken. See chapter 'Ordering accessories' for information on how to obtain replacement parts.
- Only use accessories and parts recommended by Philips Avent.
- No modification of the breast pump is allowed. If you do so, your warranty becomes invalid.
- Never use the breast pump while you are sleepy or drowsy to avoid lack of attention during use.
- Always switch off the breast pump before you remove the pump body from your breast, in order to release the vacuum.
- If the vacuum is uncomfortable or causes pain, switch off and remove the breast pump from your breast.
- Do not continue pumping for more than five minutes at a time if you do not succeed in expressing any milk. Try to express at another time during the day.
- If the process becomes very uncomfortable or painful, stop using the pump and consult your healthcare professional.

Warnings to prevent damage and malfunction of the breast pump:

- Portable radio frequency (RF) communications equipment (including mobile phones and peripherals such as antenna cables and external antennas) should not be used closer than 30 cm (12 in) to any part of the breast pump, including adapter. This could have negative effect on the performance of the breast pump.

- Use of this equipment adjacent to or stacked with other equipment should be avoided because it could result in improper operation.

Cautions



Cautions to prevent damage to and malfunctioning of the breast pump:

- Prevent the adapter and motor unit from coming into contact with water.
- Never put the motor unit or the adapter in water or in a dishwasher, as this causes permanent damage to these parts.
- Keep the adapter and the silicone tubes away from heated surfaces to avoid overheating and deformation of these parts.

Cleaning and disinfecting

Disassemble, clean and disinfect all parts that come into contact with breast milk before you use the breast pump for the first time and after every use.

Overview

Clean and disinfect the parts that come into contact with the breast and breast milk as described below:

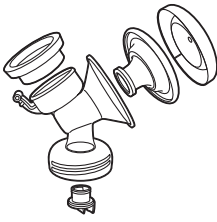
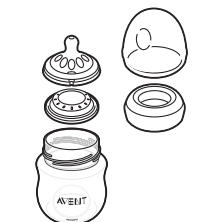
	When	How
	Clean and disinfect before first use and after every use.	Disassemble all parts and then clean them as described in chapter 'Cleaning' and disinfect them as described in chapter 'Disinfecting'.
		

10 English

The following parts do not come into contact with the breast and breast milk; clean them as described below:

	When	How
	Clean when needed.	Wipe with a clean, damp cloth with water and mild detergent.

Step 1: Disassembling

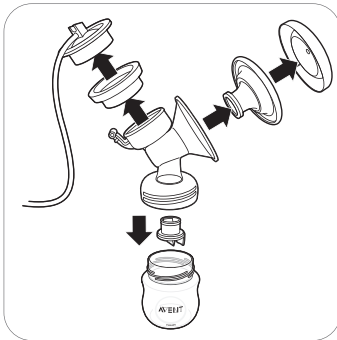

Make sure that you remove the white valve from the breast pump.

Step 2: Cleaning

The parts that come in contact with milk can be cleaned manually or in the dishwasher.

⚠ Warning: Do not use antibacterial or abrasive cleaning agents to clean the breast pump parts as this may cause damage.

⚠ Caution: Never put the motor unit or the adapter in water or in a dishwasher, as this causes permanent damage to these parts.

⚠ Caution: Be careful when you remove and clean the white valve. If it gets damaged, your breast pump does not function properly. To remove the white valve, gently pull at the ribbed tab on the side of the valve. To clean the white valve, rub it gently between your fingers in warm water with some dishwashing liquid. Do not insert objects into the white valve, as this may cause damage.

Step 2A: Manual cleaning

Supplies needed:

- Mild dishwashing liquid
- Drinking-quality water
- Soft, clean brush
- Clean tea towel or drying rack
- Clean sink or bowl



1. Rinse all parts under a running tap with lukewarm water.



2. Soak all parts for 5 minutes in warm water with some mild dishwashing liquid.

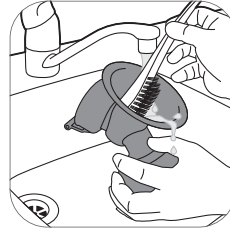

3. Clean all parts with a cleaning brush.

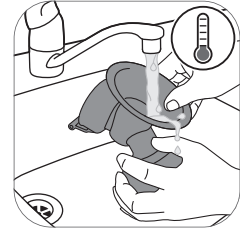

4. Thoroughly rinse all parts under a running tap with cold clear water.



5. Leave all parts to air-dry on a clean tea towel or drying rack.

Step 2B: Cleaning in the dishwasher

Supplies needed:

- Mild dishwashing liquid or a dishwashing tablet
- Drinking-quality water

i Note: Food colorings may discolor parts.



1. Place all parts on the top rack of the dishwasher.



2. Put dishwashing liquid or a tablet in the machine and run a standard program.



3. Leave all parts to air-dry on a clean tea towel or drying rack.

Step 3: Disinfecting

Supplies needed:

- A household pot
- Drinking-quality water

⚠ Caution: During disinfection with boiling water, prevent the bottle or other parts from touching the side of the pan. This can cause irreversible product deformation or damage that Philips cannot be held liable for.



1. Fill a household pot with enough water to cover all parts and place all parts in the pot. Let the water boil for 5 minutes. Make sure the parts do not touch the side of the pot.

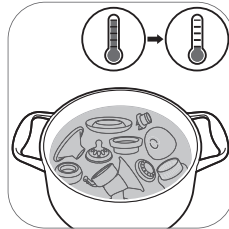

2. Allow the water to cool down.



3. Gently remove the parts from the water. Place the parts on a clean surface/tea towel or drying rack to air-dry.



4. Store the dry items in a clean, dry and covered container.

Using the breast pump

Cushion size

The Philips Avent single/double electric breast pump has a soft, active cushion. It gently stimulates your nipple to trigger milk flow. The cushion is made of flexible silicone, that adapts to up to 99.98 % of women, fitting nipple sizes up to 30 mm.

Assembling the breast pump

Make sure you have cleaned and disinfected the parts of the breast pump that come into contact with milk.

⚠ Warning: Be careful, when you have disinfected the breast pump parts by boiling them, they can be very hot. To prevent burns, only start assembling the breast pump when disinfected parts have cooled down.

⚠ Warning: Wash your hands thoroughly with soap and water before you touch breast pump parts and breasts to prevent contamination. Avoid touching the inside of containers or lids.

Check the breast pump kit parts for wear or damage before use and replace them if necessary.

i Note: Correct placement of the cushion, silicone diaphragm and silicone tube is essential for the breast pump to form a proper vacuum.



1. Wash your hands thoroughly with soap and water.



2. Push the white valve in the pump body as far as possible.



3. Screw the pump body onto the bottle.



4. Place the cushion in the pump body and make sure that the rim covers the pump body.

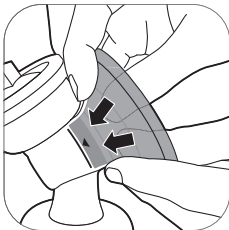

4A Push the inner part of the cushion into the funnel against the line (indicated with an arrow).



5. Place the silicone diaphragm in the pump body.

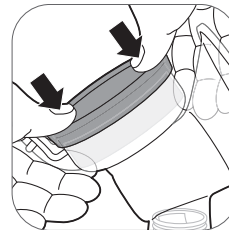

5A Make sure that the silicone diaphragm fits securely around the rim by pressing it down with your thumbs.



6. Attach the silicone tube and cap onto the silicone diaphragm. Push down the cap until it is securely in place.

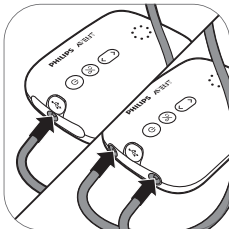

7. Connect the tube(s) to the motor unit.

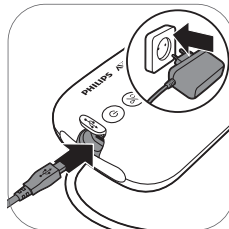

8. Insert the adapter into the wall socket and insert the plug at the other end into the motor unit.



9. The breast pump is now ready for use.



i Note: You can place the cover over the cushion to keep the breast pump clean while you are preparing for expressing.

Motor unit part description

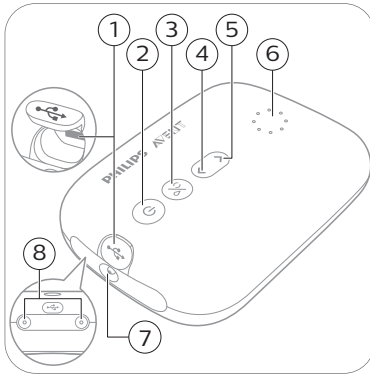

- 1 USB power inlet
- 2 On/off button with pause/play function
- 3 Mode selection button
- 4 'Level down' button
- 5 'Level up' button
- 6 Indicator lights for modes and levels
- 7 Tubing port for single breast pump
- 8 Tubing ports for double breast pump

Mode indicator lights

The breast pump has two modes. Below you find an explanation of these modes.

Indicator lights	Mode	Explanation	No. of suction levels
	Stimulation mode 	Mode to stimulate the breast to start up the milk flow.	8 suction levels
	Expression mode 	Mode for efficient milk removal after milk has started flowing. After 90 sec. of stimulation, the device automatically switches to the expression mode.	16 suction levels

i Note: When you change the suction level, the display shows the selected suction level for a few seconds and then shows the selected mode again.

Suction level indicator lights

Suction level 1: Bottom light flashes	Suction level 2: Bottom light steady on	Suction level 3: Bottom light steady on + next light flashes	Suction level 4: 2 lights steady on.	Suction level 5: 2 lights steady on + next light flashes.	Suction level 16: all lights are on

i Note: Every time the level increases, the next light starts flashing or the flashing light becomes solid.

Pumping instructions

⚠ Warning: Before you remove the pump body from your breast, always switch off the breast pump to release the vacuum.

⚠ Warning: Do not continue pumping for more than 5 minutes at a time if you do not succeed in expressing any milk. Try to express at another time during the day.

⚠ Warning: If the process becomes very uncomfortable or painful, stop using the pump and consult your healthcare professional.

📌 Note: If you regularly express more than 125 ml/4 fl oz per session, you can purchase and use a 260 ml/9 fl oz Philips Avent Natural bottle to prevent overflowing and spillage.



1. Wash your hands thoroughly with soap and water and make sure that your breast is clean.



2. Place the breast pump kit onto your breast. Make sure that you center your nipple.

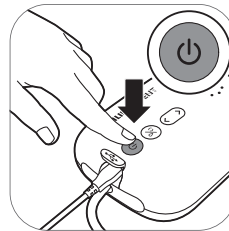

3. Press the on/off button. The indicator lights go on to indicate that the device is in stimulation mode.

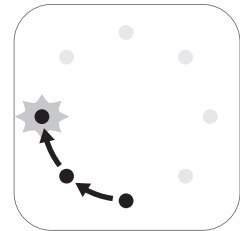

4. The breast pump starts in stimulation mode and slowly increases its vacuum to the last used stimulation suction level (or level 5 when used for the first time).

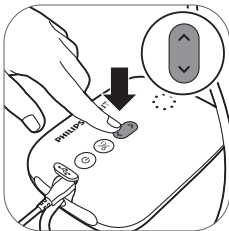

5. Use the 'level up' and 'level down' buttons to change the suction level to your preference.

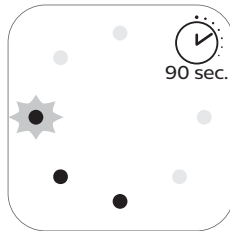

6. After 90 seconds the breast pump will switch smoothly to expression mode and slowly increase its vacuum to the last used expression suction level (or level 11 when used for the first time).

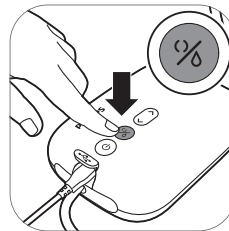

7. If your milk starts flowing earlier or if you want to switch from expression to stimulation mode, you can switch modes with the mode selection button.

16 English

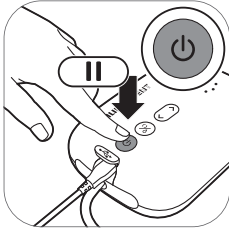

8. Briefly press the on/off button if you want to pause. To continue, briefly press the on/off button again.

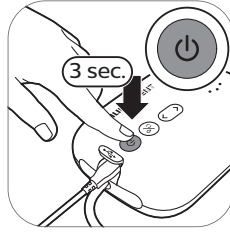

9. Press and hold the on/off button to switch off.

ⓘ Tip: For optimal expression, choose the highest setting that still feels comfortable. This setting may differ across different sessions.

ⓘ Tip: You can use the double breast pump as a single breast pump by connecting only the tube of one pump kit to the motor unit.

After use



1. Unscrew the bottle.

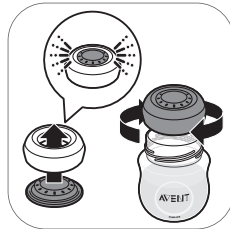

2A. To store the breast milk: close the bottle with the sealing disc and screw ring.

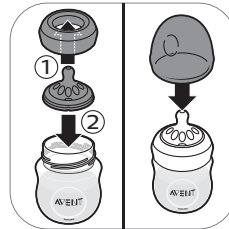

2B. To prepare the bottle for feeding your baby: place a teat in a screw ring and screw the assembled screw ring onto the bottle. Seal the teat with the bottle cap (see 'Assembling the bottle').

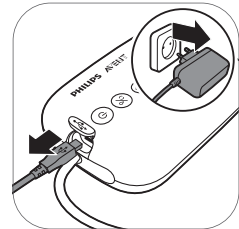

3. Unplug the adapter from the wall socket and motor unit.



4. Remove the silicone tube and cap from the breast pump kit.

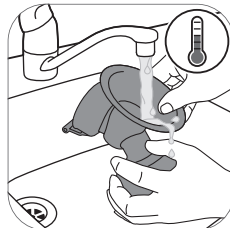

5. Disassemble and clean all parts that have been in contact with breast milk (see 'Cleaning and disinfecting').

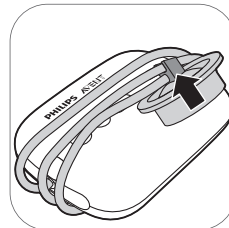

6. For easy storage, wrap the silicone tube around the motor unit and clip the cap onto the tube.

⚠ Warning: Refrigerate or freeze expressed milk immediately or keep it at a temperature of 16–29 °C (60–85 °F) for a maximum of 4 hours before you feed your baby.

ℹ For more information about the breast pump and tips for expressing milk, visit www.philips.com/avent.

Storing breast milk

Below you find guidelines for storing breast milk:

Storage location	Temperature	Max. storage duration
Room	16–29 °C (60–85 °F)	4 hours
Refrigerator	4 °C (39 °F)	4 days
Freezer	< -4 °C (25 °F)	6–12 months

⚠ Warning: Never refreeze thawed breast milk to avoid a decrease in milk quality.

⚠ Warning: Never add fresh breast milk to frozen breast milk to avoid a decrease in milk quality and unintended thawing of the frozen milk.

Feeding breast milk with the bottle

Warning: For your child's safety and health



- Always use this bottle with adult supervision.
- Never use feeding teats as a soother, to prevent a choking hazard.
- Continuous and prolonged sucking of fluids will cause tooth decay.
- Always check the food temperature before you feed your baby.
- Keep all components not in use out of the reach of children.
- Keep the bottle cap away from children to avoid suffocation.
- Do not allow children to play with small parts or walk/run while using bottles.
- Inspect all parts before use and pull the feeding teat in all directions. Throw away any part at the first signs of damage or weakness.
- Always discard any breast milk that is left over at the end of a feed.

Caution: To avoid damage to the bottle



- Do not place in a heated oven, plastic can melt.
- Plastic material properties may be affected by disinfection and high temperatures. This can affect the fit of the bottle cap.
- Do not leave a feeding teat in direct sunlight or heat, or leave in disinfectant for longer than recommended because this may damage the product.

Before using the bottle

- Inspect the bottle and feeding teat before each use and pull the feeding teat in all directions to prevent a choking hazard. Throw away at the first signs of damage or weakness.
- Clean and disinfect the bottle before first use and after every use.

Assembling the bottle



1. The teat is easier to assemble if you wriggle it upwards instead of pulling it up in a straight line.



2. Make sure you pull the teat through until its lower part is aligned with the screw ring.



3. Make sure you place the cap vertically onto the bottle so that the teat sits upright.

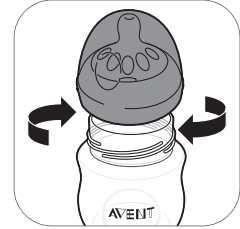

4. Screw the screw ring with teat and cap on the bottle.



5. To remove the cap, place your hand over the cap and your thumb in the dimple of the cap.

Heating breast milk

If you use frozen breast milk, let it defrost completely before you heat it.

Note: If you need to feed your baby quickly, you can defrost the milk in a bowl of hot water.

Heat the bottle with defrosted or refrigerated breast milk in a bowl of hot water or in a bottle warmer. Remove the screw ring and sealing disc from the bottle.

Always stir or shake heated breast milk to ensure even heat distribution and test the temperature before serving.

Warning: It is not recommended to use a microwave to warm up breast milk. Microwaves might alter the quality of breast milk and destroy some valuable nutrients and may produce localized high temperatures. If you heat up breast milk in the microwave, only place the container without screw ring, teat and cap in microwave. Always stir heated breast milk to ensure even heat distribution and check the temperature before serving.

Choosing the right teat for your baby

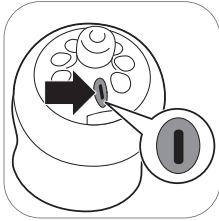

Philips Avent teats are available with different flow rates. The breast pump comes with teat number 1. This is a 0m+ teat, ideal for newborn and breastfed babies of all ages.

Use a lower flow rate if your baby chokes often, if milk dribbles out of its mouth during feeding or if it has trouble adjusting to the drinking speed. Use a higher flow rate if your baby falls asleep during feeding, gets frustrated or if feeding takes very long.

Philips Avent teats are clearly numbered on the side, to indicate flow rate. For more information, see www.philips.com/avent.

Storing the bottles

- Store all parts in a dry, clean and covered container.
- Do not leave a feeding teat in direct sunlight or heat, or leave in disinfectant ('sterilizing solution') for longer than recommended, as this may weaken the parts.
- For hygiene reasons, we recommend to replace the teats after 3 months.

Compatibility

The Philips Avent single/double electric breast pump is compatible with all baby bottles in the Philips Avent Natural range and Philips Avent Storage cups with adapter. We do not recommend to use the Philips Avent Natural Glass bottles with the breast pump.

Ordering accessories

To buy accessories or spare parts, visit www.philips.com/parts-and-accessories or go to your Philips dealer. You can also contact the Philips Consumer Care Center in your country.

When you order spare teats, make sure that you use a teat with the correct flow rate for your baby (see 'Choosing the right teat for your baby') and do not mix Philips Avent Anti-colic bottle parts and teats with parts of the Philips Avent Natural bottles. They do not fit and could cause leakage or other issues.

Recycling



- This symbol means that this product shall not be disposed of with normal household waste (2012/19/EU).
- Follow your country's rules for the separate collection of electrical and electronic products. Correct disposal helps prevent negative consequences for the environment and human health.

Warranty and support

If you need information or support, please visit www.philips.com/support or read the international warranty leaflet.

Troubleshooting

This chapter summarizes the most common problems you could encounter with the appliance. If you are unable to solve the problem with the information below, visit www.philips.com/support for a list of frequently asked questions or contact the Consumer Care Center in your country.

Problem	Solution
I experience pain when I use the breast pump.	<ul style="list-style-type: none"> - Choose a suction level that is comfortable for you. - Check if the silicone diaphragm is undamaged (does not have small cracks, holes etc.). - Ensure that your nipple is placed in the center of the cushion. - If the pain persists, stop using the breast pump and consult your healthcare professional.
The breast pump does not switch on (indicator lights do not go on).	<ul style="list-style-type: none"> - Check if you are using the adapter that was supplied with the device and that the adapter is connected correctly to the motor unit and wall socket. - Connect the adapter to another wall socket and check if the breast pump can be switched on. - If the problem persists, contact the Consumer Care Center via www.philips.com/support.
All indicator lights on the motor unit are flashing and device shuts off automatically.	<ul style="list-style-type: none"> - Try to switch on the motor unit again. - Check if you are using the adapter that was supplied with the device. - If the problem persists, contact the Consumer Care Center via www.philips.com/support.
I do not feel any suction/the suction level is too low.	<ul style="list-style-type: none"> - If possible, try a higher suction level. - Check if the silicone diaphragm is assembled correctly (see 'Assembling the breast pump'). - Check if the white valve is undamaged and assembled correctly (see 'Assembling the breast pump'). - Check if the other parts of breast pump are intact and assembled correctly (see 'Assembling the breast pump'). - Make sure that the pump is positioned correctly on the breast to allow a seal between breast pump and breast. - If you still do not feel any suction, please contact the Consumer Care Center via www.philips.com/support.

Problem	Solution
The suction of the breast pump is too strong.	<ul style="list-style-type: none"> - If possible, try a lower suction level. When you express for the first time, start with the default suction level (level 5 in stimulation mode, level 11 in expression mode) and increase/decrease the level when needed. During different expression sessions, different levels may feel most comfortable for you. - Make sure that you only use the Philips Avent breast pump parts provided with this breast pump. - Check if the silicone diaphragm is undamaged (does not have small cracks, holes etc.). - If the problem persists, contact the Consumer Care Center via www.philips.com/support.
I express little/no milk when I use my Philips Avent breast pump.	<ul style="list-style-type: none"> - If you do not feel enough suction, please check Troubleshooting item 'I do not feel any suction/the suction level is too low'. - If you are using the Philips Avent breast pump for the first time, you may need to acquire some practice before you are able to express any milk. More expressing tips can be found on the Philips Avent website www.philips.com/avent.

Supplemental information

Below some common breastfeeding-related conditions are described. If you experience any of these symptoms, contact a healthcare professional or breastfeeding specialist.

Common breastfeeding-related condition	Description
Pain sensation	Pain felt on the breast or nipple, or felt as a response to the suction being above a comfortable level.
Sore nipples	Persistent pain in the nipples at the beginning of the pumping session, or that lasts throughout the entire pumping session, or pain between sessions.
Engorgement	Swelling of the breast. The breast may feel hard, lumpy and tender. May include erythema (redness) of the breast area and fever. Usually occurs during the first days of lactation.
Bruise, thrombus	A reddish-purple discoloration that does not blanch when pressed. When a bruise fades, it may become green and brown.
Injured tissue on nipple (nipple trauma)	<ul style="list-style-type: none"> - Fissures or cracked nipples. - Skin tissue peeling off the nipple. Normally occurs in combination with cracked nipples and/or blisters. - Nipple tear. - Blister. Looks like small bubbles on the surface of the skin. - Bleeding. Cracked or torn nipples can lead to bleeding of the affected area.
Clogged mammary ducts	A red, tender lump on the breast. May include erythema (redness) of the breast area. Can lead to mastitis (breast inflammation) and fever if left untreated.

Storage conditions

Keep the breast pump out of direct sunlight as prolonged exposure may cause discoloration. Store the breast pump and its accessories in a safe, clean and dry place.

If the device has been stored in a hot or cold environment, place it in an environment with a temperature of 20 °C (68 °F) for 30 minutes to let it reach a temperature within the usage conditions (5 °C to 40 °C / 41 °F to 104 °F) before you use it.

Electromagnetic fields (EMF)

This Philips device complies with all applicable standards and regulations regarding exposure to electromagnetic fields.













Technical information











	Single breast pump	Double breast pump
Vacuum level	Stimulation: -60 to -200 mbar (-45 to -150 mmHg) Expression: -60 to -360 mbar (-45 to -270 mmHg) Adjustable in steps of 20 mbar Intermittent vacuum	
Cycle speed	53-120 cycles/min.	
Motor unit rated input	5 V d.c. / 1.1 A	5 V d.c. / 1.8 A
Mains adapter rated input	External mains adapter 100-240 V a.c. / 50-60 Hz	
Adapter type number	S009AHz050yyyy The letters "yyyy" represent the output current from 0100 (1000 mA) to 0180 (1800 mA), increments in steps of 100 mA. The letter "z" denotes type of plug, it can be: U, V, B, S, C, A, D, K, T, I, E, F.	
Mains adapter rated output	5 V d.c. / 1.1 A	5 V d.c. / 1.8 A
Operating conditions	Temperature 5 °C to 40 °C (41 °F to 104 °F) Relative humidity 15 to 90 % (non-condensing)	
Storage and transportation conditions	Temperature -25 °C to 70 °C (-13 °F to 158 °F) Relative humidity up to 90 % (non-condensing)	
Operating pressure	700 - 1060 hPa (<3000 m altitude)	
Net weight	230 g	310 g
External dimensions	Motor unit: 145 mm x 95 mm x 45 mm (LxWxH)	
Device classification	IEC 60335-1: System: Class II; motor unit: Class III Construction	
Materials	ABS, Silicone (motor unit) Polypropylene, Silicone (other parts)	
Service life	500 hours	
Mode of operation	Continuous operation	

	Single breast pump	Double breast pump
Ingress protection	IP22 (motor unit), IP20 (adapter)	

Explanation of symbols

The warning signs and symbols are essential to ensure that you use this device safely and correctly and to protect you and others from injury. Below you find the meaning of the warning signs and symbols on the label and in the user manual.

Symbol	Explanation
	Indicates to follow the instructions for use.
	Indicates important information such as warnings and cautions.
	Indicates usage tips, additional information or a note.
	Indicates the manufacturer. Manufactured for: Philips Consumer Lifestyle BV, Tussendiepen 4, 9206 AD Drachten - The Netherlands
	Indicates the manufacturing date.
	Indicates that the part of the appliance that comes into physical contact with the user (also known as the applied part) is of type BF (Body Floating) according to IEC 60601-1. The applied part is the breast pump kit.
	Indicates 'Class II Equipment'. The adapter is double-insulated (Class II).
	Indicates manufacturer's catalog number of the breast pump.
	Indicates the batch number of the breast pump.
	Indicates 'direct current'.
	Indicates 'alternating current'.
	Indicates that the manufacturer has taken all necessary measures to ensure that the device complies with the applicable safety legislation for distribution within the European Community.
	Indicates separate collection for electrical and electronic equipment in accordance with the EU directive. Electrical waste products should not be disposed of with household waste. See chapter 'Recycling' for more information.

Symbol	Explanation
IP22	Indicates the protection against ingress of solid foreign objects and against harmful effects due to the ingress of water.
	Indicates the manufacturer's serial number of the breast pump.
	Indicates USB.
	Indicates the relative humidity upper limits to which the device can be safely exposed: up to 90 %.
	Indicates the storage and transportation temperature limits to which the device can be safely exposed: -25 °C to 70 °C/-13 °F to 158 °F.
	Indicates Forest Stewardship Council. The FSC trademarks enable consumers to choose products that support forest conservation, offer social benefits, and enable the market to provide an incentive for better forest management.
	Indicates that an object is capable of being recycled - not that the object has been recycled or will be accepted in all recycling collection systems.
	Indicates that the packaging should be recycled and packaging fees have been paid to the green dot recycling organizations.
	Indicates that the breast pump meets the requirements of the EAEU technical regulations for electromagnetic compatibility.
	Indicates that the breast pump meets the requirements of the GOST R standards.
	Indicates 2-year Philips worldwide guarantee.
	Indicates that a specific adapter is required for connecting the breast pump.

Inhalt

Einführung	25
Allgemeine Beschreibung	26
Vorgesehener Verwendungszweck	26
Wichtige Sicherheitsinformationen	26
Reinigung und Desinfektion	30
Milchpumpe verwenden	33
Muttermilch mit der Flasche füttern	39
Kompatibilität	41
Bestellen von Zubehör	41
Recycling	42
Garantie und Support	42
Fehlerbehebung	42
Zusätzliche Informationen	43
Aufbewahrung	44
Elektromagnetische Felder (EMF)	44
Technische Daten	44
Erklärung der Symbole	45

Einführung

Herzlichen Glückwunsch zu Ihrem Kauf und willkommen bei Philips Avent! Um den Support von Philips optimal zu nutzen, registrieren Sie Ihre Milchpumpe bitte unter www.philips.com/welcome.

Die Philips Avent elektrische Einzel-/Doppelmilchpumpe ahmt die natürliche Saugbewegung Ihres Babys nach. Das weiche Silikonkissen regt die Brustwarze mit sanften Massagebewegungen an und hilft Ihnen dabei, Milch bequem und effektiv abzupumpen. Die Kombination aus Saugen und Stimulation der Brustwarzen regt den Milchfluss schnell an. Das Design ist so konzipiert, dass Sie sich beim Abpumpen nicht nach vorne beugen müssen, sondern eine entspannte, aufrechte Position einnehmen können.

Gesundheitsexperten und die Weltgesundheitsorganisation empfehlen Muttermilch im ersten Lebensjahr als Hauptnahrung – nach den ersten 6 Monaten in Kombination mit fester Nahrung. Ihre Muttermilch ist speziell auf die Bedürfnisse Ihres Babys abgestimmt und trägt zum Schutz Ihres Baby vor Infektionen und Allergien bei. Die Milchpumpe kann Ihnen dabei helfen, länger zu stillen. Sie können Ihre Milch abpumpen und aufbewahren, sodass Ihr Baby selbst dann davon profitieren kann, wenn sie nicht selbst vor Ort sein können. Da die Pumpe kompakt, leise und diskret in der Verwendung ist, können Sie sie überallhin mitnehmen. So können Sie Ihre Milch abpumpen, wann immer Sie möchten, und Ihren Milchfluss aufrecht erhalten.

Damit sich das Stillen gut einspielt, ist es ratsam, (sofern Ihnen in Rücksprache mit medizinischem Fachpersonal nichts anderweitiges empfohlen wurde) mit dem Abpumpen der Milch so lange zu warten, bis sich Ihr Milchfluss an einen festen Zeitplan zum Stillen angepasst hat (sofern Ihnen Ihr medizinisches Fachpersonal nichts anderweitiges empfohlen wurde). Normalerweise dauert dies nach der Entbindung mindestens 2 bis 4 Wochen.

Allgemeine Beschreibung

i Hinweis: Die unten aufgeführten Zahlen verweisen auf die Zahlen in der Abbildung auf der ausklappbaren Vorderseite dieser Bedienungsanleitung.

i Hinweis: Bei der Doppelmilchpumpe werden die in Abbildung B und C dargestellten Teile in doppelter Ausführung geliefert.

Produktbeschreibung (Abb. A)

A1 Motoreinheit

A4 Adapter

A2 Milchpumpen-Set

A5 Doppelmilchpumpe

A3 Flasche

Milchpumpen-Set (Abb. B)

B1 Silikonschlauch mit Kappe

B4 Abdeckung

B2 Silikonmembran

B5 Kissen

B3 Pumpengehäuse

B6 Weißes Ventil

Philips Avent Natural Flasche (Abb. C)

C1 Flaschenkappe

C4 Verschlussdeckel

C2 Schraubring

C5 Flasche

C3 Sauger

Zubehör

Es gibt mehrere Versionen dieses Milchpumpen-Produkts. Die folgenden Zubehörteile von Philips Avent sind in den jeweiligen Packungen unterschiedlich kombiniert:

- Brustpads
- Tasche
- Reinigungsbürste
- Mehrwegbecher mit Adapter*
- Muttermilchbeutel*
- Philips Avent Natural Flaschen
- Thermopads*
- Milchpumpengürtel*

* Die Handhabung dieser Zubehörteile wird in einer gesonderten Bedienungsanleitung erläutert.

Vorgesehener Verwendungszweck

Die elektrische Philips Avent Einzel-/Doppelmilchpumpe ist zum Abpumpen von Milch aus der Brust stillender Frauen vorgesehen.

Das Gerät ist für einen einzelnen Benutzer vorgesehen.

Wichtige Sicherheitsinformationen

Lesen Sie diese Bedienungsanleitung vor dem Gebrauch der Milchpumpe aufmerksam durch, und bewahren Sie sie für eine spätere Verwendung auf.

Diese Bedienungsanleitung ist auch online auf der Philips Avent Website verfügbar:

www.philips.com/avent.

Warnhinweise



- Verwenden Sie die Milchpumpe nicht während der Schwangerschaft, da das Pumpen die Geburt einleiten kann.



Warnhinweise zur Vermeidung von Erstickung, Strangulation und Verletzungen:

- Diese Milchpumpe ist nicht für Benutzer (einschließlich Kinder) mit eingeschränkten physischen, sensorischen oder psychischen Fähigkeiten bzw. ohne jegliche Erfahrung oder Vorwissen geeignet. Diese Personen können diese Milchpumpe nur verwenden, wenn eine angemessene Aufsicht oder entsprechende Anleitung zur Benutzung des Geräts durch eine verantwortliche Person sichergestellt ist.
- Lassen Sie Kinder oder Haustiere nicht mit der Motoreinheit, dem Netzstecker, der Verpackung oder den Zubehörteilen spielen.
- Ziehen Sie nach jedem Gebrauch den Netzstecker aus der Steckdose.

Warnhinweise zur Verhinderung der Übertragung von Infektionskrankheiten:

- Wenn Sie eine Mutter sind, die mit Hepatitis B, Hepatitis C oder dem Humanen Immundefizienz-Virus (HIV) infiziert ist, wird das Abpumpen der Muttermilch das Risiko, das Virus über Ihre Muttermilch an Ihr Baby zu übertragen, nicht verringern oder beseitigen.

Warnhinweise zur Vermeidung von Stromschlägen:

- Prüfen Sie die Milchpumpe (einschließlich des Adapters) vor dem Gebrauch auf Anzeichen von Beschädigung. Verwenden Sie die Milchpumpe nicht, wenn der Adapter oder der Netzstecker beschädigt ist, nicht ordnungsgemäß funktioniert, heruntergefallen ist oder in Wasser getaucht wurde.
- Verwenden Sie nur den Adapter (S009AHz050yyyy), der im Lieferumfang der Milchpumpe enthalten ist.

- Achten Sie immer darauf, dass sich das Gerät im Störfall leicht vom Netz trennen lässt.

Warnhinweise zur Vermeidung von Verunreinigungen und zur Gewährleistung der erforderlichen Hygiene:

- Aus Hygienegründen sollte die Milchpumpe nur von einer einzigen Person verwendet werden.
- Reinigen und desinfizieren Sie vor dem ersten Gebrauch sowie nach jedem Gebrauch alle Teile.
- Verwenden Sie bei der Reinigung der Milchpumpenteile keine antibakteriellen Reiniger oder Scheuermittel, da dies zu Beschädigungen führen kann.
- Waschen Sie sich vor dem Anfassen der Brustpumpenteile und Brüste gründlich die Hände mit Wasser und Seife, um Verunreinigungen zu vermeiden. Vermeiden Sie es, die Innenseite der Behälter oder Deckel zu berühren.

Warnhinweise zur Vermeidung von schmerzenden Brüsten und Brustwarzen sowie anderen Problemen:

- Verwenden Sie die Milchpumpe nicht, wenn die Silikonmembran Beschädigungen aufweist. Informationen zum Bestellen von Ersatzteilen finden Sie unter "Bestellen von Zubehör".
- Verwenden Sie nur das Zubehör und die Teile, die von Philips Avent empfohlen werden.
- Änderungen an der Milchpumpe sind unzulässig. Nehmen Sie Änderungen vor, erlischt die Garantie.
- Verwenden Sie die Milchpumpe nicht, wenn Sie sich schläfrig oder müde fühlen, um mangelnde Aufmerksamkeit während des Gebrauchs zu vermeiden.
- Schalten Sie die Milchpumpe immer aus, bevor Sie das Pumpengehäuse von der Brust nehmen, um das Vakuum zu lösen.
- Wenn das Vakuum unangenehm ist oder Schmerzen verursacht, dann schalten Sie die Milchpumpe aus und nehmen Sie sie von der Brust.

- Pumpen Sie nicht länger als jeweils fünf Minuten, wenn sich keine Milch abpumpen lässt. Versuchen Sie das Abpumpen zu einer anderen Tageszeit erneut.
- Wenn der Vorgang sehr unangenehm oder schmerzhaft wird, dann verwenden Sie die Pumpe nicht mehr, und konsultieren Sie Ihren Arzt oder medizinisches Fachpersonal.

Warnhinweise zur Vermeidung von Produktschäden und - fehlfunktionen:

- Tragbare Hochfrequenz-Kommunikationsgeräte (wie z. B. Mobiltelefone und Peripheriegeräte wie Antennenkabel und externe Antennen) sollten mit einem Abstand von mindestens 30 cm (12 in) zu sämtlichen Teilen der Milchpumpe (einschließlich Netzstecker) betrieben werden. Andernfalls könnte dies die Leistung der Milchpumpe beeinträchtigen.
- Verwenden Sie dieses Gerät nicht in der Nähe von anderen Geräten oder auf anderen Geräten stehend, da dies zu Fehlfunktionen führen kann.

Vorsichtsmaßnahmen



Vorsichtsmaßnahmen zur Vermeidung von Schäden und Fehlfunktionen der Milchpumpe:



- Verhindern Sie, dass der Adapter und die Motoreinheit mit Wasser in Berührung kommen.
- Legen Sie die Motoreinheit und den Netzstecker nie in Wasser oder die Spülmaschine, da dies permanente Schäden an den Teilen verursacht.
- Halten Sie Adapter und die Silikonschläuche von heißen Oberflächen fern, um ein Überhitzen und eine Verformung dieser Teile zu vermeiden.

Reinigung und Desinfektion

Zerlegen, reinigen und desinfizieren Sie vor der ersten Benutzung sowie nach jedem Gebrauch alle Teile, die mit Muttermilch in Kontakt kommen.

Übersicht

Reinigen und desinfizieren Sie die Teile, die mit der Brust und Muttermilch in Kontakt kommen, wie unten beschrieben:

	Wann	Wie
	<p>Reinigen und desinfizieren Sie die Teile vor dem ersten sowie nach jedem Gebrauch.</p>	<p>Nehmen Sie alle Teile auseinander, und reinigen Sie diese, wie im Kapitel „Reinigung“ beschrieben. Desinfizieren Sie sie anschließend wie im Kapitel „Desinfektion“ beschrieben.</p>
		

Die folgenden Teile kommen nicht in Kontakt mit der Brust und Muttermilch; reinigen Sie sie wie unten beschrieben:

	Wann	Wie
	<p>Nach Bedarf reinigen.</p>	<p>Wischen Sie mit einem sauberen, feuchten Tuch mit Wasser und mildem Reinigungsmittel ab.</p>

Schritt 1: Zerlegen

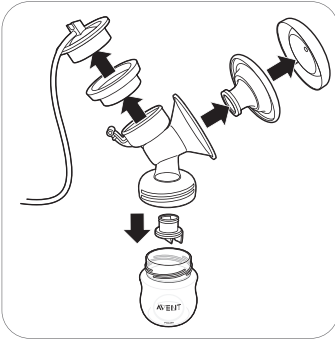

Achten Sie darauf, das weiße Ventil aus der Milchpumpe zu nehmen.

Schritt 2: Reinigung

Die Teile, die mit Milch in Kontakt kommen, können manuell oder in der Spülmaschine gereinigt werden.

⚠ Warnhinweis: Verwenden Sie bei der Reinigung der Milchpumpenteile keine antibakteriellen Reiniger oder Scheuermittel, da dies zu Beschädigungen führen kann.

⚠ Achtung: Legen Sie die Motoreinheit und den Netzstecker nie in Wasser oder die Spülmaschine, da dies permanente Schäden an den Teilen verursacht.

⚠ Achtung: Seien Sie vorsichtig, wenn Sie das weiße Ventil herausnehmen und es reinigen. Wenn es beschädigt wird, funktioniert die Milchpumpe nicht mehr ordnungsgemäß. Um das weiße Ventil herauszunehmen, ziehen Sie vorsichtig an der gerippten Lasche auf der Seite des Ventils. Um das weiße Ventil zu reinigen, reiben Sie es in warmem Spülwasser vorsichtig mit Ihren Fingern. Führen Sie keine Gegenstände in das weiße Ventil ein, da es dadurch beschädigt werden könnte.

Schritt 2A: Manuelles Saugen

Erforderliches Zubehör:

- Mildes Geschirrspülmittel
- Wasser in Trinkwasserqualität
- Weiche, saubere Bürste
- Sauberes Geschirrtuch oder Abtropfgestell
- Sauberes Spülbecken oder saubere Schüssel

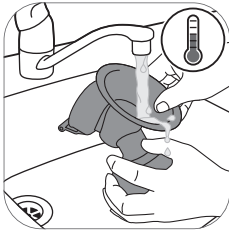

1. Spülen Sie alle Teile unter fließendem, lauwarmem Wasser ab.



2. Legen Sie alle Teile für 5 Minuten in warmes Wasser mit etwas mildem Geschirrspülmittel.

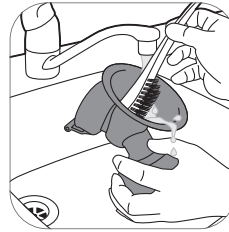

3. Reinigen Sie alle Teile mit einer Reinigungsbürste.

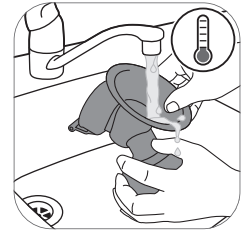

4. Spülen Sie alle Teile gründlich unter fließendem, kaltem Wasser ab.



5. Lassen Sie alle Teile auf einem sauberen Geschirrtuch oder Abtropfgestell trocknen.

Schritt 2B: Reinigen im Geschirrspüler

Erforderliches Zubehör:

- Milder Geschirreiniger oder ein Geschirrspültab
- Wasser in Trinkwasserqualität

i Hinweis: Lebensmittelfarben können Teile verfärben.



1. Legen Sie alle Teile in den oberen Korb der Spülmaschine.



2. Geben Sie Geschirrspülmittel oder einen Geschirrspültab in die Maschine, und führen Sie ein Standardprogramm aus.



3. Lassen Sie alle Teile auf einem sauberen Geschirrtuch oder Abtropfgestell trocknen.

Schritt 3: Desinfektion

Erforderliches Zubehör:

- Ein normaler Topf
- Wasser in Trinkwasserqualität

⚠ Achtung: Sorgen Sie während der Desinfektion durch kochendes Wasser dafür, dass die Flasche oder andere Teile nicht die Seiten des Topfs berühren. Dies kann definitive Produktverformungen oder Beschädigungen zur Folge haben, für die Philips nicht haftbar gemacht werden kann.



1. Füllen Sie einen haushaltsüblichen Topf mit genügend Wasser, um alle Teile zu bedecken, und legen Sie alle Teile in den Topf. Lassen Sie das Wasser 5 Minuten lang kochen. Achten Sie darauf, dass die Teile die Seitenwand des Topfs nicht berühren.

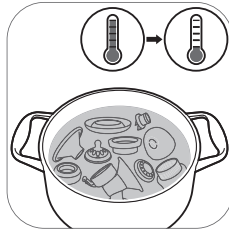

2. Lassen Sie das Wasser abkühlen.



3. Nehmen Sie die Teile vorsichtig aus dem Wasser. Legen Sie die Teile auf eine saubere Oberfläche/ein Geschirrtuch oder ein Abtropfgestell, um Sie trocknen zu lassen.

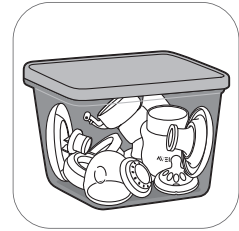

4. Bewahren Sie die trockenen Teile in einem sauberen, trockenen Behälter mit Deckel auf.

Milchpumpe verwenden

Kissengröße

Die elektrische Philips Avent Einzel-/Doppelmilchpumpe verfügt über ein weiches Massagekissen. Es stimuliert sanft Ihre Brustwarze, um den Milchfluss auszulösen. Das Kissen besteht aus flexiblem Silikon, das sich an die Brüste von 99,98 % der Frauen anpasst, und für bis zu 30 mm große Nippel geeignet ist.

Milchpumpe zusammensetzen

Vergewissern Sie sich, dass Sie die Teile der Milchpumpe gereinigt und desinfiziert haben, die mit Milch in Kontakt kommen.

⚠ Warnhinweis: Seien Sie vorsichtig, wenn Sie die Teile der Milchpumpe in kochendem Wasser desinfiziert haben, können diese sehr heiß sein. Um Verbrennungen zu vermeiden, sollten Sie die Milchpumpe erst zusammensetzen, wenn die desinfizierten Teile abgekühlt sind.

⚠ Warnhinweis: Waschen Sie sich vor dem Anfassen der Brustpumpenteile und Brüste gründlich die Hände mit Wasser und Seife, um Verunreinigungen zu vermeiden. Vermeiden Sie es, die Innenseite der Behälter oder Deckel zu berühren.

Überprüfen Sie die Teile des Milchpumpen-Sets vor Gebrauch auf Abnutzung oder Beschädigung und ersetzen Sie sie bei Bedarf.

ⓘ Hinweis: Damit die Milchpumpe ein geeignetes Vakuum bilden kann, müssen das Kissen, die Silikonmembran und der Silikonschlauch richtig platziert werden.



1. Waschen Sie Ihre Hände gründlich mit Wasser und Seife.



2. Stecken Sie das weiße Ventil so weit wie möglich in das Pumpengehäuse.



3. Schrauben Sie das Pumpengehäuse auf die Flasche.



4. Setzen Sie das Kissen in das Pumpengehäuse ein, und achten Sie darauf, dass der Rand des Kissens das Pumpengehäuse bedeckt.

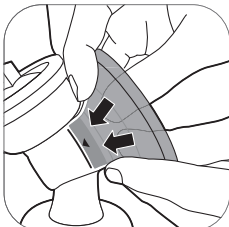

4A Drücken Sie den inneren Teil des Kissens im Trichter gegen die Linie (mit einem Pfeil gekennzeichnet)..



5. Setzen Sie die Silikonmembran in das Pumpengehäuse ein.

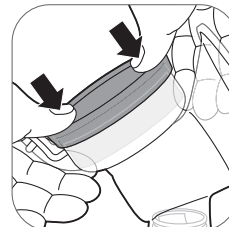

5A Stellen Sie sicher, dass die Silikonmembran sicher auf dem Rand sitzt, indem Sie sie mit den Daumen nach unten drücken.



6. Befestigen Sie den Silikonschlauch mit Kappe an der Silikonmembran. Drücken Sie die Kappe herunter, bis sie sicher sitzt.

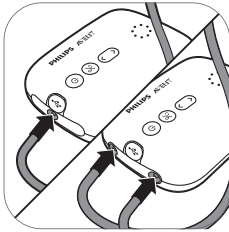

7. Verbinden Sie den Schlauch/die Schläuche mit der Motoreinheit.

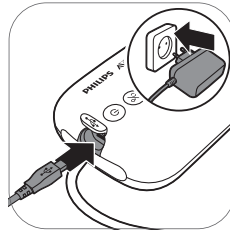

8. Stecken Sie den Adapter in die Steckdose, und schließen Sie den Stecker am anderen Ende an die Motoreinheit an.

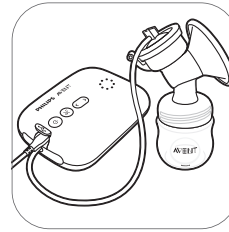

9. Die Milchpumpe ist jetzt einsatzbereit.



Hinweis: Sie können die Abdeckung auf das Massagekissen legen, um die Milchpumpe während der Vorbereitung zum Abpumpen sauber zu halten.

Beschreibung des Motoreinheit

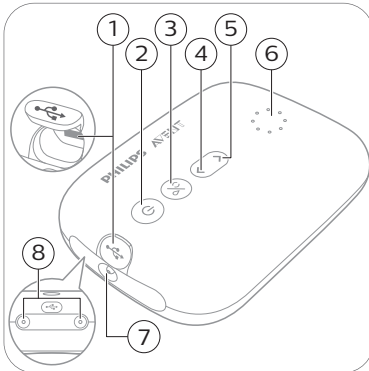

- 1 USB-Anschlussbuchse
- 2 Ein-/Austaste mit Pause/Play-Funktion
- 3 Moduswahltaaste
- 4 „Intensität senken“-Taste
- 5 „Intensität steigern“-Taste
- 6 Anzeigen für Modi und Intensität
- 7 Schlauchanschluss für Einzelmilchpumpe
- 8 Schlauchanschlüsse für Doppelmilchpumpe



Modusanzeige

Die Milchpumpe verfügt über zwei Modi. Unten finden Sie eine Erklärung dieser Modi.

Anzeigen	Modus	Erklärung	Anzahl der Saugstufen
	Stimulationsmodus	Stimulationsmodus, um die Brust und den Milchfluss anzuregen.	8 Saugstufen
	Abpumpmodus	Modus für ein effizientes Abpumpen, nachdem der Milchfluss eingesetzt hat. Nach einer 90-sekündigen Massage wechselt das Gerät automatisch in den Abpumpmodus.	16 Saugstufen

Hinweis: Wenn Sie die Saugintensität ändern, zeigt das Display für einige Sekunden die ausgewählte Saugstufe. Danach wird wieder der ausgewählte Modus angezeigt.

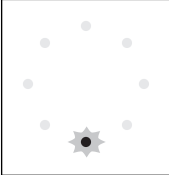
Saugstufenanzeige

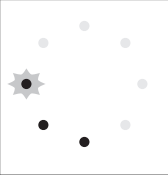
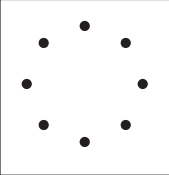
					
Saugstufe 1: Unteres Licht blinkt.	Saugstufe 2: Unteres Licht leuchtet konstant.	Saugstufe 3: Unteres Licht leuchtet konstant + nächstes Licht blinkt.	Saugstufe 4: 2 Leuchten konstant an.	Saugstufe 5: 2 Leuchten konstant an + nächstes Licht leuchtet.	Saugstufe 16: Alle Lichter an.

Hinweis: Wenn Sie die Intensität steigern, beginnt das nächste Licht zu blinken, oder das blinkende Licht leuchtet konstant.

Abpumpen

Warnhinweis: Schalten Sie die Milchpumpe stets aus, bevor Sie das Pumpengehäuse von der Brust nehmen, um das Vakuum zu lösen.

Warnhinweis: Pumpen Sie nicht länger als jeweils 5 Minuten, wenn sich keine Milch abpumpen lässt. Versuchen Sie das Abpumpen zu einer anderen Tageszeit erneut.

Warnhinweis: Wenn der Vorgang sehr unangenehm oder schmerzhaft wird, dann verwenden Sie die Pumpe nicht mehr, und konsultieren Sie Ihren Arzt oder medizinisches Fachpersonal.

Hinweis: Wenn Sie regelmäßig mehr als 125 ml/4 fl oz pro Sitzung abpumpen, können Sie eine Philips Avent Natural Flasche mit einem Fassungsvermögen von 260 ml/9 fl oz erwerben, um ein Überlaufen zu verhindern.



1. Waschen Sie Ihre Hände gründlich mit Wasser und Seife, und vergewissern Sie sich, dass Ihre Brust sauber ist.



2. Drücken Sie das Milchpumpen-Set sanft gegen Ihre Brust. Vergewissern Sie sich, dass Ihre Brustwarze sich in der Mitte befindet.

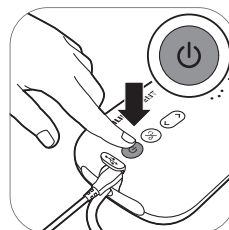

3. Drücken Sie den Ein-/Auschalter. Die Betriebsanzeige leuchtet auf und zeigt an, dass Ihr Gerät sich im Stimulationsmodus befindet.

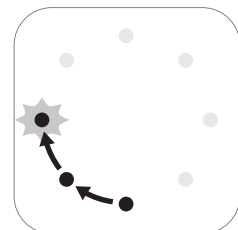

4. Die Milchpumpe beginnt im Stimulationsmodus und steigert Ihre Saugintensität langsam auf die zuletzt verwendete Saugstufe (bzw. Stufe 5 beim ersten Gebrauch).

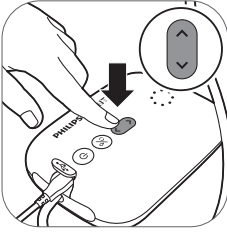

5. Verwenden Sie die Tasten „Intensität senken“ und „Intensität steigern“, um die Saugintensität nach Belieben zu ändern.

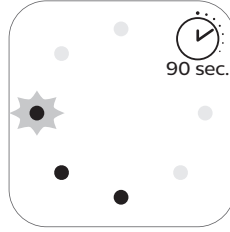

6. Nach 90 Sekunden wechselt die Milchpumpe in den Abpumpmodus und steigert Ihre Abpumpintensität langsam auf die zuletzt verwendete Abpumpintensität (bzw. Stufe 11 beim ersten Gebrauch).

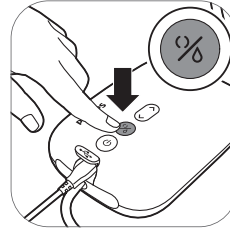

7. Wenn Ihr Milchfluss früher einsetzt oder Sie vom Abpump- in den Stimulationsmodus wechseln möchten, dann können Sie die Moduswahltaaste drücken, um den Modus zu wechseln.

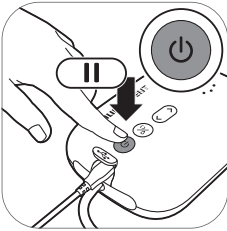

8. Wenn Sie eine Pause einlegen möchten, dann drücken Sie kurz die Ein-/Austaste. Um fortzufahren, drücken Sie die Ein-/Austaste kurz erneut.

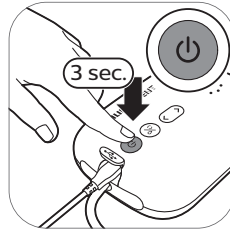

9. Drücken und halten Sie die Ein-/Austaste, um das Gerät abzuschalten.

ⓘ Tipp: Um ein optimales Abpumpergebnis zu erzielen, sollten Sie sich höchste Stufe wählen, die sich noch angenehm anfühlt. Welche Stufe das ist, kann sich von Sitzung zu Sitzung unterscheiden.

ⓘ Tipp: Sie können die Doppelmilchpumpe auch als Einzelmilchpumpe verwenden, indem Sie lediglich den Schlauch einer Pumpeneinheit mit der Motoreinheit verbinden.

Nach dem Gebrauch



1. Schrauben Sie die Flasche ab.

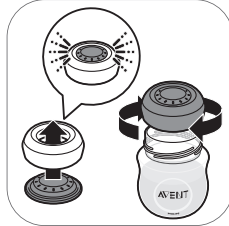

2A. So bewahren Sie die Muttermilch auf: Schließen Sie die Flasche mit dem Verschlussdeckel und dem Schraubring.

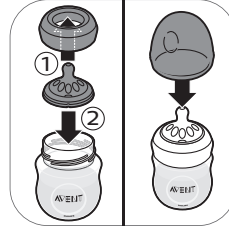

2B. So bereiten Sie die Flasche vor, wenn Sie Ihr Baby füttern möchten: Setzen Sie einen Sauger in einen Schraubring und schrauben Sie den zusammengesetzten Schraubring auf die Flasche. Setzen Sie die Verschlusskappe (siehe 'Die Flasche zusammensetzen') auf die Flasche, um den Sauger zu verschließen.

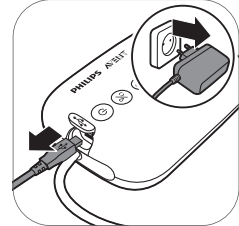

3. Ziehen Sie den Netzstecker aus der Steckdose und der Motoreinheit.



4. Entfernen Sie den Silikonschlauch und die Verschlusskappe vom Milchpumpen-Set.

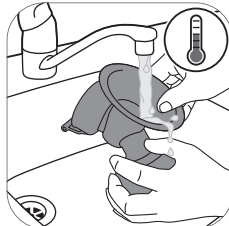

5. Zerlegen und reinigen Sie alle Teile, die mit Muttermilch in Kontakt waren (siehe 'Reinigung und Desinfektion').

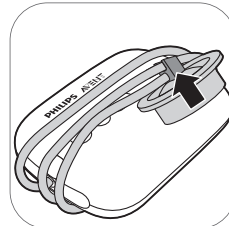

6. Wickeln Sie zur einfachen Aufbewahrung den Silikonschlauch um die Motoreinheit, und befestigen Sie die Kappe am Schlauch.

⚠ Warnhinweis: Kühlen Sie die abgepumpte Milch sofort oder frieren Sie sich ein, oder bewahren Sie vor dem Füttern Ihres Babys für maximal 4 Stunden bei deiner Temperatur von 16–29 °C (60–85 °F) auf.

ℹ Weitere Informationen zur Milchpumpe und Tipps zum Abpumpen von Milch finden Sie unter www.philips.com/avent.

Muttermilch aufbewahren

Nachstehend finden Sie wichtige Hinweise zur Aufbewahrung von Muttermilch:

Aufbewahrungsort	Temperatur	Max. Aufbewahrungsdauer
Zimmer	16-29 °C (60-85 °F)	4 Stunden
Kühlschrank	4 °C (39 °F)	4 Tage
Gefrierfach	< -4 °C (25 °F)	6 bis 12 Monate

⚠ Warnhinweis: Um eine Beeinträchtigung der Milchqualität zu vermeiden, sollten Sie aufgetaute Muttermilch nicht wieder einfrieren.

⚠ Warnhinweis: Um eine Beeinträchtigung der Milchqualität und ein unbeabsichtigtes Auftauen der gefrorenen Milch zu vermeiden, sollten Sie frische Muttermilch niemals mit gefrorener Muttermilch vermischen.

Muttermilch mit der Flasche füttern

Warnhinweis: Für die Sicherheit und Gesundheit Ihres Kindes



- Kinder sollten diese Flasche nur unter Aufsicht von Erwachsenen benutzen.
- Um Erstickungsgefahr vorzubeugen, sollten Sie die Sauger nie als Schnuller verwenden.
- Ununterbrochenes und anhaltendes Saugen von Flüssigkeiten kann Karies verursachen.
- Bevor Sie Ihr Baby füttern, sollten Sie die Temperatur der Nahrung überprüfen.
- Bewahren Sie alle nicht verwendeten Einzelteile außerhalb der Reichweite von Kindern auf.
- Halten Sie die Verschlusskappe der Flasche von Kindern fern, da sie daran ersticken könnten.
- Erlauben Sie es Kindern nicht, mit kleinen Einzelteilen zu spielen oder zu gehen/laufen, während sie aus Flaschen trinken.
- Untersuchen Sie alle Teile vor Gebrauch, und ziehen Sie den Sauger in alle Richtungen. Entsorgen Sie ein Teil bei ersten Anzeichen von Beschädigung oder Abnutzung.
- Entsorgen Sie nach dem Füttern stets die gesamte restliche Muttermilch.

Achtung: So vermeiden Sie eine Beschädigung der Flasche



- Legen Sie die Teile des Produkts nicht in einen heißen Ofen, da Kunststoff schmelzen kann.
- Die Eigenschaften des Kunststoffmaterials können durch Desinfektion und hohe Temperaturen beeinträchtigt werden. Dies kann Auswirkungen auf die Passung der Verschlusskappe haben.
- Setzen Sie den Sauger nie direkter Sonneneinstrahlung oder Hitze aus, und legen Sie ihn nicht länger als empfohlen in Desinfektionsmittel, da dies das Produkt beschädigen kann.

Vor Gebrauch der Flasche

- Überprüfen Sie die Flasche und den Sauger vor jedem Gebrauch, und ziehen Sie den Sauger in alle Richtungen, um einer Erstickungsgefahr vorzubeugen. Entsorgen Sie ihn bei ersten Anzeichen von Beschädigung oder Abnutzung.
- Reinigen und desinfizieren Sie die Flasche vor dem ersten Gebrauch und nach jedem Gebrauch.

Die Flasche zusammensetzen



1. Der Sauger kann einfacher befestigt werden, wenn Sie ihn während der Aufwärtsbewegung hin- und herbewegen, anstatt ihn gerade nach oben zu ziehen.



2. Vergewissern Sie sich, dass Sie den Sauger soweit nach oben durchziehen, bis der untere Teil mit dem Schraubring bündig ist.



3. Achten Sie darauf, die Kappe senkrecht auf die Flasche zu setzen, damit der Sauger aufrecht steht.

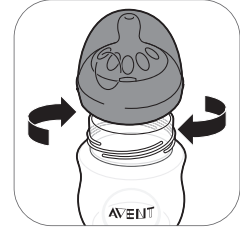

4. Schrauben Sie den Schraubring mit Sauger und Verschlusskappe auf die Flasche.



5. Um die Kappe abzunehmen, legen Sie Ihre Hand über die Kappe und Ihren Daumen in die Vertiefung der Kappe.

Muttermilch erhitzen

Wenn Sie gefrorene Muttermilch verwenden, lassen Sie die Milch zunächst vollständig auftauen, bevor Sie sie erhitzen.

ⓘ Hinweis: Wenn Sie Ihr Baby sofort füttern müssen, können Sie die Milch in einer Schüssel mit heißem Wasser auftauen.

Erhitzen Sie die Flasche mit aufgetauter oder gekühlter Muttermilch in einer Schüssel mit heißem Wasser oder in einem Fläschchenwärmer. Nehmen Sie den Schraubring und den Verschlussdeckel von der Flasche.

Rühren Sie erwärmte Muttermilch immer um, oder schütteln Sie sie, um eine gleichmäßige Wärmeverteilung zu gewährleisten. Prüfen Sie die Temperatur vor dem Füttern.

⚠ Warnhinweis: Es wird empfohlen, Muttermilch nicht in der Mikrowelle zu erwärmen. Mikrowellen könnten die Qualität der Muttermilch beeinträchtigen. Wertvolle Nährstoffe könnten verloren gehen, und es können punktuell hohe Temperaturen entstehen. Möchten Sie die Muttermilch dennoch in der Mikrowelle erwärmen, dann stellen Sie den Behälter ohne Schraubring, Sauger und Verschlusskappe in die Mikrowelle. Rühren Sie erwärmte Muttermilch immer um, um eine gleichmäßige Wärmeverteilung zu gewährleisten. Prüfen Sie die Temperatur vor dem Füttern.

Der richtige Sauger für Ihr Baby

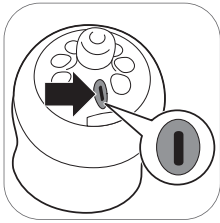

Die Sauger von Philips sind mit verschiedenen Durchflussmengen erhältlich. Im Lieferumfang der Milchpumpe ist der Sauger Nr. 1 enthalten. Dabei handelt es sich um einen Sauger für 0m+, der für Neugeborene und Stillkinder jeden Alters verwendet werden kann.

Wenn sich Ihr Baby oft verschluckt, beim Trinken Milch aus seinem Mund tropft, oder es Probleme hat, sich an die Trinkgeschwindigkeit anzupassen, dann verwenden Sie einen Sauger mit einer geringeren Durchflussmenge. Verwenden Sie eine höhere Durchflussmenge, wenn Ihr Baby während des Fütterns einschläft, frustriert ist oder wenn das Füttern sehr lange dauert.

Auf dem Philips Avent Sauger befindet sich seitlich eine deutliche Nummerierung, mit der die Durchflussmenge angegeben wird. Weitere Informationen finden Sie auf www.philips.com/avent.

Flaschen aufbewahren

- Bewahren Sie alle Teile in einem trockenen, sauberen Behälter mit Deckel auf.
- Setzen Sie den Sauger nie direkter Sonneneinstrahlung oder Hitze aus, und legen Sie ihn nicht länger als empfohlen in Desinfektionsmittel ("Sterilisierungslösung"), da dies die Teile beschädigen kann.
- Aus hygienischen Gründen sollten Sie die Sauger alle drei Monate austauschen.

Kompatibilität

Die elektrische Philips Avent Einzel-/Doppelmilchpumpe ist mit allen Flaschen der Philips Avent Natural Serie und mit Philips Avent Mehrwegbechern mit Adapter kompatibel. Die Verwendung der Philips Avent Natural Glasflaschen ist in Kombination mit der Milchpumpe nicht zu empfehlen.

Bestellen von Zubehör

Um Zubehör oder Ersatzteile zu kaufen, besuchen Sie www.philips.com/parts-and-accessories, oder suchen Sie Ihren Philips Händler auf. Sie können sich auch an das Philips Service-Center in Ihrem Land wenden.

Wenn Sie Ersatzsauger bestellen, dann achten Sie darauf, die Sauger mit der richtigen Durchflussmenge für Ihr Baby (siehe 'Der richtige Sauger für Ihr Baby') zu verwenden, und die Teile und Sauger der Philips Avent Anti-Kolik-Flaschenteile und der Philips Avent Natural Flaschen nicht zu vermischen. Sie passen nicht zusammen und könnten auslaufen oder andere Probleme verursachen.

Recycling



- Dieses Symbol bedeutet, dass das Produkt nicht mit dem normalen Hausmüll entsorgt werden kann (2012/19/EU).
- 1 Altgeräte können kostenlos an geeigneten Rücknahmestellen abgegeben werden.
- 2 Diese werden dort fachgerecht gesammelt oder zur Wiederverwendung vorbereitet. Altgeräte können Schadstoffe enthalten, die der Umwelt und der menschlichen Gesundheit schaden können. Enthaltene Rohstoffe können durch ihre Wiederverwertung einen Beitrag zum Umweltschutz leisten.
- 3 Die Löschung personenbezogener Daten auf den zu entsorgenden Altgeräten muss vom Endnutzer eigenverantwortlich vorgenommen werden.
- 4 Hinweise für Verbraucher in Deutschland: Die in Punkt 1 genannte Rückgabe ist gesetzlich vorgeschrieben. Sammel- und Rücknahmestellen in Deutschland: <https://www.stiftung-ear.de/>

Garantie und Support

Für Unterstützung und weitere Informationen besuchen Sie die Philips Website unter www.philips.com/support, oder lesen Sie die internationale Garantieschrift.

Fehlerbehebung

In diesem Kapitel sind die häufigsten Probleme aufgeführt, die beim Gebrauch des Geräts auftreten können. Sollten Sie ein Problem mithilfe der nachstehenden Informationen nicht beheben können, besuchen Sie unsere Website unter www.philips.com/support, und schauen Sie in der Liste „Häufig gestellte Fragen“ nach, oder wenden Sie sich an das Philips Service-Center in Ihrem Land.

Problem	Lösung
Ich habe Schmerzen, wenn ich die Milchpumpe verwende.	<ul style="list-style-type: none"> - Wählen Sie eine Saugstufe, die für Sie angenehm ist. - Prüfen Sie die Silikonmembran auf Beschädigungen (kleine Risse, Löcher etc.). - Achten Sie darauf, dass sich Ihre Brustwarze in der Mitte des Kissens befindet. - Haben Sie weiterhin Schmerzen, dann stellen Sie die Nutzung der Milchpumpe ein und wenden Sie sich an Ihren Arzt/Ihre Hebamme/Ihre Stillberaterin.
Die Milchpumpe lässt sich nicht einschalten (Anzeigen leuchten nicht auf).	<ul style="list-style-type: none"> - Überprüfen Sie, ob Sie den im Lieferumfang des Geräts enthaltene Netzstecker verwenden und das Netzkabel richtig an die Motoreinheit und die Steckdose angeschlossen ist. - Stecken Sie den Netzstecker in eine andere Steckdose und überprüfen Sie, ob sich die Milchpumpe einschalten lässt. - Besteht das Problem weiterhin, dann kontaktieren Sie das Service-Center unter www.philips.com/support.

Problem	Lösung
Alle Kontrollanzeigen an der Motoreinheit blinken, und das Gerät schaltet sich automatisch aus.	<ul style="list-style-type: none"> - Versuchen Sie noch einmal, den Motor einzuschalten. - Überprüfen Sie, ob Sie den Netzstecker verwenden, der im Lieferumfang des Geräts enthalten war. - Besteht das Problem weiterhin, dann kontaktieren Sie das Service-Center unter www.philips.com/support.
Ich spüre keine Saugwirkung bzw. die Saugwirkung ist zu niedrig.	<ul style="list-style-type: none"> - Wenn möglich, dann versuchen Sie es mit einer höheren Saugstufe. - Prüfen Sie, ob die Silikonmembran richtig (siehe 'Milchpumpe zusammensetzen') zusammengesetzt ist. - Prüfen Sie, ob das weiße Ventil unbeschädigt und richtig (siehe 'Milchpumpe zusammensetzen') zusammengesetzt ist. - Prüfen Sie, ob die anderen Teile der Milchpumpe intakt und (siehe 'Milchpumpe zusammensetzen') richtig zusammengesetzt sind. - Vergewissern Sie sich, dass die Pumpe so auf die Brust aufgesetzt ist, dass zwischen Brust und Pumpe ein Vakuum entstehen kann. - Wenn Sie weiterhin keine Saugwirkung spüren, dann kontaktieren Sie das Service-Center bitte über www.philips.com/support.
Die Saugwirkung der Milchpumpe ist zu stark.	<ul style="list-style-type: none"> - Wenn möglich, dann versuchen Sie es mit einer niedrigeren Saugstufe. Wenn Sie zum ersten Mal Milch abpumpen, dann beginnen Sie mit der Standard-Saugstufe (Stufe 5 im Stimulationsmodus, Stufe 11 im Abpumpmodus) und erhöhen/senken Sie die Intensität nach Bedarf. Bei unterschiedlichen Sitzungen können sich unterschiedliche Stufen für Sie am angenehmsten anfühlen. - Vergewissern Sie sich, dass Sie nur die im Lieferumfang der Philips Avent Milchpumpe enthaltenen Zubehörteile für diese Milchpumpe verwenden. - Prüfen Sie die Silikonmembran auf Beschädigungen (kleine Risse, Löcher etc.). - Besteht das Problem weiterhin, dann kontaktieren Sie das Service-Center unter www.philips.com/support.
Es wird wenig/keine Milch abgepumpt, wenn ich meine Philips Avent Milchpumpe verwende.	<ul style="list-style-type: none"> - Wenn die Saugwirkung nicht stark genug ist, dann sehen Sie den Punkt „Ich spüre keine Saugwirkung bzw. die Saugwirkung ist zu niedrig“. - Wenn Sie die Philips Avent Milchpumpe zum ersten Mal verwenden, kann es sein, dass Sie etwas Übung benötigen, bevor es Ihnen gelingt, Milch abzupumpen. Weitere Tipps zum Abpumpen von Milch finden Sie auf der Philips Avent Website www.philips.com/avent.

Zusätzliche Informationen

Nachstehend werden einige allgemeine Erkrankungen beschrieben, die mit dem Stillen in Zusammenhang stehen können. Wenn Sie eines dieser Symptome haben, wenden Sie sich an einem Gesundheitsexperten oder eine Stillberaterin.

Allgemeine, auf das Stillen zurückzuführende Erkrankung	Beschreibung
Schmerzen	Über einem erträglichen Niveau liegende Schmerzen in der Brust oder Brustwarze oder in Reaktion auf das Saugen.

Allgemeine, auf das Stillen zurückzuführende Erkrankung	Beschreibung
Wunde Brustwarzen	Anhaltende Schmerzen in den Brustwarzen zu Beginn des Pumpvorgangs oder während des gesamten Pumpvorgangs oder Schmerzen zwischen den einzelnen Abpumpsitzen.
Milchstau	Schwellung der Brust. Die Brust fühlt sich hart oder knotig und ist empfindlich. Die Brust ist möglicherweise gerötet (Erythem). Es kann Fieber auftreten. Tritt gewöhnlich in den ersten Tagen der Stillzeit auf.
Prellung, Blutgerinnsel	Eine rötlich-violette Verfärbung, die nicht heller wird, wenn man auf sie drückt. Wenn eine Prellung verblasst, kann sie grün oder braun werden.
Verletztes Brustwarzengewebe (Brustwarzentrauma)	<ul style="list-style-type: none"> - Rissige oder aufgesprungene Brustwarzen. - Hautgewebe löst sich von den Brustwarzen. Tritt normalerweise in Kombination mit gebrochenen Brustwarzen und/oder Blasen auf. - Wunde Brustwarzen. - Bläschen Wie kleine Bläschen auf der Hautoberfläche. - Bluten. Aufgesprungene oder rissige Brustwarzen können im betroffenen Bereich bluten.
Verstopfte Milchkanäle	Eine roter, empfindlicher Knoten in der Brust. Die Brust ist möglicherweise gerötet (Erythem). Ohne Behandlung kann dies zu einer Mastitis (Brustentzündung) und Fieber führen.

Aufbewahrung

Setzen Sie die Milchpumpe keinem direkten Sonnenlicht aus, da dies über längere Zeit Verfärbungen verursachen kann. Bewahren Sie die Milchpumpe und ihre Zubehörteile an einem sicheren, sauberen und trockenen Ort auf.

Wenn das Gerät in einer heißen oder kalten Umgebung aufbewahrt wurde, dann stellen Sie es vor Gebrauch für 30 Minuten in eine Umgebung mit einer Temperatur von 20 °C (68 °F), um eine Temperatur innerhalb der Nutzungsbedingungen zu erreichen (5 °C bis 40 °C / 41 °F bis 104 °F).

Elektromagnetische Felder (EMF)

Dieses Philips Gerät erfüllt alle einschlägigen Normen und Vorschriften hinsichtlich möglicher Gefährdung durch elektromagnetische Felder.



Technische Daten

















	Einzelmilchpumpe	Doppelmilchpumpe
Vakuumstärke	Stimulation: -60 bis -200 mbar (-45 bis -150 mmHg) Abpumpen: -60 bis -360 mbar (-45 bis -270 mmHg) Einstellbar in Schritten von 20 mbar Intermittierendes Vakuum	
Geschwindigkeit	53-120 Zyklen/min.	







	Einzelmilchpumpe	Doppelmilchpumpe
Nenneingangsleistung Motoreinheit	5 V DC / 1,1 A	5 V DC / 1,8 A
Nenneingangsspannung Netzstecker	Externer Netzstecker 100–240 V AC / 50–60 Hz	
Typennummer des Adapters	S009AHz050yyyy Die Buchstaben "yyyy" stehen für den Ausgangsstrom von 0100 (1000 mA) bis 0180 (1800 mA) dar, abgestuft in Schritten von 100 mA. Der Buchstabe "z" bezeichnet den Steckertyp. Optionen sind: U, V, B, S, C, A, D, K, T, I, E, F.	
Ausgangsspannung Netzstecker	5 V DC / 1,1 A	5 V DC / 1,8 A
Betrieb	Temperatur 5 °C bis 40 °C (41 °F bis 104 °F) Relative Luftfeuchtigkeit 15 bis 90 % (nicht kondensierend)	
Umgebungsbedingungen – Aufbewahrung und Transport	Temperatur -25 °C bis 70 °C (-13 °F bis 158 °F) Relative Luftfeuchtigkeit von bis zu 90 % (nicht kondensierend)	
Betriebsdruck	700–1060 hPa (< 3000 m Höhe)	
Nettogewicht	230 g	310 g
Abmessungen	Motoreinheit: 145 mm x 95 mm x 45 mm (L x B x H)	
Geräteklasse	IEC 60335-1: System: Klasse II; Motoreinheit: Bau der Klasse III	
Materialien	ABS, Silikon (Motoreinheit) Polypropylen, Silikon (andere Teile)	
Betriebsdauer	500 Stunden	
Betriebsmodus	Dauerbetrieb	
Schutzart	IP22 (Motoreinheit), IP20 (Adapter)	

Erklärung der Symbole

Um den sicheren und ordnungsgemäßen Betrieb des Geräts zu gewährleisten und Verletzungen zu vermeiden, müssen sämtliche Warnzeichen und Symbole beachtet werden. Nachstehend finden Sie eine Erklärung der auf dem Gerät angebrachten und in der Bedienungsanleitung verwendeten Warnzeichen und Symbole.

Symbol	Erklärung
	Es ist die Bedienungsanleitung zu befolgen.
	Dieses Symbol weist auf wichtige Informationen hin, z. B. Warnungen und Warnhinweise.

Symbol	Erklärung
	Dieses Symbol weist den Benutzer auf Tipps zur Verwendung, zusätzliche Informationen oder ein Hinweis hin.
	Gibt den Hersteller an. Hergestellt für: Philips Consumer Lifestyle BV, Tussendiepen 4, 9206 AD Drachten, Niederlande.
	Gibt das Herstellungsdatum an.
	Ein Teil des Geräts, das in physischen Kontakt mit dem Benutzer kommt (auch Anwendungsteil genannt), entspricht gemäß IEC 60601-1 dem Typ BF (Body Floating). Anwendungsteil ist hier das Milchpumpen-Set.
	Gerät der Klasse II. Der Adapter ist zweifach isoliert (Klasse II).
	Dieses Symbol gibt die Hersteller-Katalognummer der Milchpumpe an.
	Gibt die Chargennummer der Milchpumpe an.
	Gleichstrom.
	Wechselstrom.
	Der Hersteller hat alle erforderlichen Vorkehrungen getroffen, um sicherzustellen, dass das Gerät den Sicherheitsvorschriften entspricht, die für die Verbreitung in der Europäischen Gemeinschaft gelten.
	Getrennte Entsorgung elektrischer und elektronischer Geräte entsprechend EU-Richtlinie. Elektrische Altgeräte sollten nicht im Hausmüll entsorgt werden. Weitere Informationen finden Sie im Kapitel „Recycling“.
	Das Gerät ist gegen das Eindringen fester Fremdkörper und gegen schädliche Auswirkungen aufgrund des Eindringens von Wasser geschützt.
	Dieses Symbol gibt die Seriennummer des Herstellers der Milchpumpe an.
	Verfügt über einen USB-Anschluss.
	Gibt die relative Luftfeuchtigkeit an, der das Gerät maximal ausgesetzt werden darf, ohne Schaden zu nehmen: bis zu 90 %.
	Dieses Symbol gibt den Temperaturbereich an, in dem das Gerät aufbewahrt und transportiert werden kann, ohne Schaden zu nehmen: -25 °C bis 70 °C/-13 °F bis 158 °F.
	Logo des Forest Stewardship Council. Durch FSC-zertifizierte Marken kann der Verbraucher Produkte auswählen, die die Walderhaltung unterstützen, soziale Vorteile bieten und dem Markt einen Anreiz für eine bessere Forstwirtschaft geben.

Symbol	Erklärung
	Gibt an, dass ein Objekt recyclingfähig ist, nicht dass das Objekt recycelt wurde oder in allen Recycling-Sammelsystemen angenommen wird.
	Die Verpackung sollte recycelt werden. An die „Grüner Punkt“-Recyclingorganisationen wurde eine entsprechende Recyclinggebühr entrichtet.
	Zeigt an, dass die Milchpumpe die Anforderungen der technischen Vorschriften der EAEU für die elektromagnetische Verträglichkeit erfüllt.
	Zeigt an, dass die Milchpumpe die Anforderungen des GOST R-Standards erfüllt.
	Weltweite 2-jährige Philips-Garantie.
	Dieses Symbol weist darauf hin, dass ein bestimmter Netzstecker erforderlich ist, um die Milchpumpe anzuschließen.

Sommaire

Introduction	48
Description générale	49
Application	49
Informations de sécurité importantes	49
Nettoyage et désinfection	53
Utilisation du tire-lait	56
Nourrir votre bébé avec un biberon de lait maternel	62
Compatibilité	64
Commande d'accessoires	64
Recyclage	64
Garantie et assistance	65
Dépannage	65
Informations supplémentaires	66
Conditions de stockage	67
Champs électromagnétiques (CEM)	67
Informations techniques	67
Explication des symboles	68

Introduction

Félicitations pour votre achat et bienvenue chez Philips Avent ! Pour bénéficier pleinement de l'assistance Philips Avent, enregistrez votre tire-lait sur le site www.philips.com/welcome.

Le tire-lait électrique simple/double de Philips Avent est inspiré des bébés et de leur mouvement de succion naturel. Le coussin en silicone souple stimule le mamelon avec des mouvements de massage légers, vous aidant ainsi à tirer votre lait confortablement et efficacement. L'association du mouvement de succion et de stimulation du mamelon déclenche une production de lait. L'appareil est conçu pour vous permettre de tirer confortablement du lait en position assise verticale, sans avoir à vous pencher en avant.

Les professionnels de santé et l'Organisation mondiale de la santé recommandent le lait maternel comme source principale de nutrition pendant la première année, associé à des aliments solides après les 6 premiers mois. Cela est dû au fait que votre lait maternel est spécialement adapté aux besoins de votre bébé et aide à le protéger contre les infections et allergies. Pour allaiter plus longtemps, vous pouvez tirer et conserver votre lait afin que votre bébé puisse toujours en bénéficier, même lorsque vous ne pouvez pas l'allaiter vous-même. Le tire-lait étant compact et discret, vous pouvez le prendre partout avec vous. Grâce à lui, vous pourrez tirer votre lait à votre propre convenance et maintenir votre lactation.

Si l'allaitement se passe bien pour vous, il est recommandé (sauf indication contraire de votre professionnel de santé) d'attendre que votre lactation et votre allaitement soient bien établis (en règle générale, au moins 2 à 4 semaines après l'accouchement) avant d'utiliser un tire-lait.

Description générale

❶ Remarque : Les nombres mentionnés ci-dessous se rapportent aux nombres de la figure sur la page dépliante avant de ce mode d'emploi.

❶ Remarque : Le tire-lait double est fourni avec deux exemplaires des éléments représentés sur les figures B et C.

Description du produit (fig. A)

A1 Bloc moteur

A2 Tire-lait

A3 Biberon

A4 Adaptateur

A5 Tire-lait double

Tire-lait (fig. B)

B1 Tube en silicone et capuchon

B2 Diaphragme en silicone

B3 Corps du tire-lait

B4 Couvercle

B5 Coussin

B6 Valve blanche

Biberon Natural Philips Avent (fig. C)

C1 Bouchon du biberon

C2 Bague d'étanchéité

C3 Tétine

C4 Disque d'étanchéité

C5 Biberon

Accessoires

Ce tire-lait est proposé en plusieurs versions, chacune d'entre elles avec une combinaison différente des accessoires Philips Avent suivants :

- Coussinets d'allaitement
- Trousse de transport
- Brosse nettoyante
- Pots de conservation avec adaptateur*
- Sachets de conservation du lait maternel*
- Biberons Natural Philips Avent
- Compresses thermiques*
- Ceinture pour tire-lait*

* Un mode d'emploi séparé est fourni pour ces accessoires.

Application

Le tire-lait électrique simple/double de Philips Avent est conçu pour tirer et recueillir le lait du sein d'une femme allaitante.

L'appareil est destiné à être utilisé par une seule personne.

Informations de sécurité importantes

Lisez attentivement ce mode d'emploi avant d'utiliser le tire-lait et conservez-le pour un usage ultérieur.

Ce mode d'emploi est également disponible en ligne sur le site Web de Philips Avent :

www.philips.com/avent.

Avertissements



- N'utilisez jamais le tire-lait si vous êtes enceinte car cela pourrait déclencher des contractions.



Avertissements pour éviter l'étouffement, la strangulation et les blessures :

- Ce tire-lait n'est pas destiné à un usage par des personnes (notamment des enfants) aux capacités physiques, sensorielles ou mentales réduites, ou par des personnes manquant d'expérience ou de connaissances. Ces personnes peuvent utiliser ce tire-lait uniquement si elles sont surveillées ou ont reçu des instructions appropriées concernant l'utilisation de l'appareil de la part d'une personne responsable de leur sécurité.
- Ne laissez pas les enfants ou les animaux jouer avec le bloc moteur, l'adaptateur, les matériaux d'emballage ou les accessoires.
- Débranchez toujours le tire-lait après utilisation.

Avertissements pour éviter la transmission de maladies infectieuses :

- Si vous êtes mère et infectée par le virus de l'hépatite B, de l'hépatite C ou du VIH (immunodéficience humaine), le tirage du lait maternel ne réduira pas et n'éliminera pas le risque de transmission du virus à votre bébé à travers le lait maternel.

Avertissements pour éviter tout risque d'électrocution :

- Avant chaque utilisation, vérifiez que le tire-lait, y compris l'adaptateur, ne présentent pas de signes de détérioration. N'utilisez pas le tire-lait si l'adaptateur ou le cordon d'alimentation est endommagé, s'il ne fonctionne pas correctement ou s'il a été immergé dans l'eau.
- Utilisez exclusivement l'adaptateur (S009AHz050yyyy) fourni avec le tire-lait.

- Veillez à toujours pouvoir débrancher l'appareil de la prise secteur en cas de dysfonctionnement.

Avertissements pour éviter les contaminations et pour garantir une bonne hygiène :

- Pour des raisons d'hygiène, le tire-lait est uniquement destiné à l'usage répété d'une seule utilisatrice.
- Nettoyez et désinfectez toutes les pièces avant la première utilisation et après chaque utilisation.
- Afin d'éviter tout dommage, n'utilisez jamais de produits abrasifs ou antibactériens pour nettoyer les pièces du tire-lait.
- Lavez-vous soigneusement les mains à l'eau savonneuse avant de toucher les pièces du tire-lait et vos seins afin d'éviter toute contamination. Évitez de toucher l'intérieur des récipients ou des couvercles.

Avertissements afin d'éviter des problèmes aux seins et aux mamelons ainsi que la douleur :

- N'utilisez pas le tire-lait si le diaphragme en silicone semble endommagé ou cassé. Reportez-vous au chapitre « Commande d'accessoires » pour plus d'informations sur comment obtenir des pièces de rechange.
- Utilisez uniquement les accessoires et les pièces recommandés par Philips Avent.
- Aucune modification du tire-lait n'est autorisée. Toute intervention entraîne l'annulation de votre garantie.
- N'utilisez jamais le tire-lait lorsque vous êtes endormie ou somnolente afin d'éviter le manque d'attention durant l'utilisation.
- Éteignez toujours le tire-lait avant de retirer le corps du tire-lait de votre sein pour relâcher l'aspiration.
- Si l'aspiration est inconfortable ou douloureuse, éteignez le tire-lait et retirez-le de votre sein.
- Cessez de tirer votre lait pendant plus de cinq minutes de suite si vous ne parvenez pas à en exprimer. Essayez de tirer votre lait à un autre moment de la journée.

- Si le processus devient très inconfortable ou douloureux, cessez d'utiliser le tire-lait et consultez votre professionnel de santé.

Avertissements pour éviter tout dommage ou dysfonctionnement du tire-lait :

- Les équipements de communication radiofréquence mobiles (notamment les téléphones portables et les périphériques tels que les câbles d'antenne et les antennes externes) ne doivent pas être utilisés à moins de 30 cm (12 po) de toute partie du tire-lait, dont l'adaptateur. Cela pourrait nuire au bon fonctionnement du tire-lait.
- Évitez d'utiliser cet équipement à proximité d'autres équipements ou de l'empiler avec d'autres produits, car cela pourrait entraîner un fonctionnement incorrect.

Précautions



Avertissements pour éviter tout dommage ou dysfonctionnement du tire-lait :



- Empêchez l'adaptateur et le bloc moteur d'entrer en contact avec l'eau.
- Ne placez jamais le bloc moteur ou l'adaptateur dans l'eau ou dans un lave-vaisselle, car cela risque de les endommager de manière permanente.
- Éloignez l'adaptateur et les tubes en silicone des surfaces chauffées afin d'éviter la surchauffe et la déformation des composants.

Nettoyage et désinfection

Désassemblez, nettoyez et désinfectez toutes les pièces qui entrent en contact avec le lait maternel avant d'utiliser le tire-lait pour la première fois et après chaque utilisation.

Aperçu

Nettoyez et désinfectez les pièces qui entrent en contact avec le sein et le lait maternel, comme indiqué ci-dessous :

	Quand	Comment
	Nettoyez et désinfectez avant la première utilisation et après chaque utilisation.	Désassemblez toutes les pièces, nettoyez-les comme indiqué dans le chapitre « Nettoyage », puis désinfectez-les comme décrit au chapitre « Désinfection ».
		

Les pièces suivantes n'entrent pas en contact avec le sein et le lait maternel. Nettoyez-les comme indiqué ci-dessous :

	Quand	Comment
	Nettoyez si nécessaire.	Essuyez à l'aide d'un chiffon propre et humidifié avec de l'eau et un détergent doux.

Étape 1 : Démontage

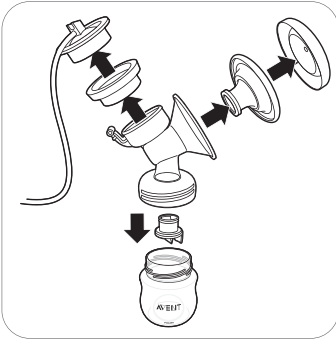

Veillez à retirer la valve blanche du tire-lait.

Étape 2 : Nettoyage

Les pièces qui entrent en contact avec le lait maternel peuvent être nettoyées à la main ou au lave-vaisselle.

⚠ Avertissement : Afin d'éviter tout dommage, n'utilisez jamais de produits abrasifs ou antibactériens pour nettoyer les pièces du tire-lait.

⚠ Attention : Ne placez jamais le bloc moteur ou l'adaptateur dans l'eau ou dans un lave-vaisselle, car cela risque de les endommager de manière permanente.

⚠ Attention : Retirez et nettoyez la valve blanche avec précaution. Si vous l'endommagez, votre tire-lait ne fonctionnera pas correctement. Pour retirer la valve blanche, tirez doucement sur la languette nervurée sur le côté de la valve. Pour nettoyer la valve blanche, frottez-la doucement entre vos doigts à l'eau chaude savonneuse. N'introduisez pas d'objets dans la valve blanche, car vous pourriez l'endommager.

Étape 2A : Nettoyage manuel

Matériel nécessaire :

- Liquide vaisselle doux
- Eau potable de bonne qualité
- Brosse douce et propre
- Serviette propre ou support de séchage
- Évier ou bol propre

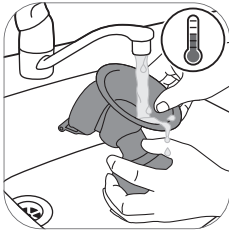

1. Rincez toutes les pièces à l'eau tiède sous le robinet.



2. Mettez toutes les pièces à tremper dans de l'eau chaude avec un peu de liquide vaisselle doux pendant 5 minutes.

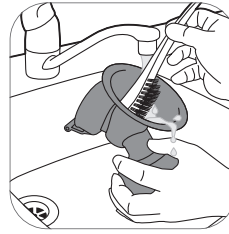

3. Nettoyez toutes les pièces avec une brosse de nettoyage.

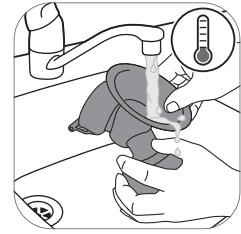

4. Rincez soigneusement toutes les pièces sous le robinet avec de l'eau froide et claire.



5. Laissez sécher toutes les pièces sur une serviette propre ou un support de séchage.

Étape 2B : Nettoyage au lave-vaisselle

Matériel nécessaire :

- Pastille pour lave-vaisselle ou liquide vaisselle doux
- Eau potable de bonne qualité

i Remarque : Les colorants alimentaires peuvent décolorer les pièces.



1. Placez toutes les pièces sur le compartiment supérieur du lave-vaisselle.



2. Mettez du liquide vaisselle ou une pastille dans le lave-vaisselle et lancez un programme standard.



3. Laissez sécher toutes les pièces sur une serviette propre ou un support de séchage.

Étape 3 : Désinfection

Matériel nécessaire :

- Une casserole
- Eau potable de bonne qualité

⚠ Attention : Lors de la désinfection à l'eau bouillante, veillez à éviter que le biberon ou d'autres pièces ne touchent le côté de la casserole. Cela peut provoquer des dommages ou déformations irréversibles du produit, dont Philips ne peut être tenu responsable.



1. Remplissez une casserole avec assez d'eau pour couvrir toutes les pièces et placez-les à l'intérieur. Laissez l'eau bouillir pendant 5 minutes. Veillez à ce que les pièces ne touchent pas la paroi de la casserole.

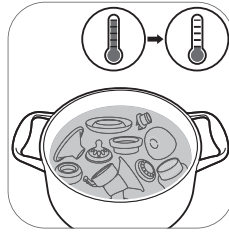

2. Laissez l'eau refroidir.



3. Retirez doucement les pièces de l'eau. Laissez sécher les pièces à l'air libre en les plaçant sur une surface propre, une serviette propre ou un support de séchage.

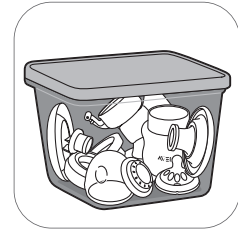

4. Rangez les pièces sèches dans un récipient propre, sec et fermé.

Utilisation du tire-lait

Taille du coussin

Le tire-lait électrique simple/double de Philips Avent est doté d'un coussin actif et doux. Il stimule en douceur votre mamelon pour déclencher la lactation. Le coussin en silicone souple convient à 99,98 % des femmes et s'adapte à des tailles de mamelons jusqu'à 30 mm.

Assemblage du tire-lait

Assurez-vous que vous avez nettoyé et désinfecté les pièces du tire-lait qui entrent en contact avec le lait maternel.

⚠ Avertissement : Soyez prudent après avoir désinfecté les pièces du tire-lait en les plongeant dans l'eau bouillante. Celles-ci peuvent être très chaudes. Pour éviter les brûlures, commencez l'assemblage du tire-lait une fois les pièces désinfectées refroidies.

⚠ Avertissement : Lavez-vous soigneusement les mains à l'eau savonneuse avant de toucher les pièces du tire-lait et vos seins afin d'éviter toute contamination. Évitez de toucher l'intérieur des récipients ou des couvercles.

Avant utilisation, vérifiez si les pièces du tire-lait sont usées ou endommagées et remplacez-les si nécessaire.

ⓘ Remarque : Il est nécessaire que le coussin, le diaphragme en silicone et le tube en silicone soient bien positionnés pour que le tire-lait aspire correctement.



1. Lavez-vous soigneusement les mains avec de l'eau savonneuse.



2. Insérez la valve blanche aussi loin que possible dans le corps du tire-lait.



3. Vissez le corps du tire-lait sur le biberon.



4. Placez le coussin dans le corps du tire-lait et veillez à ce que les bords du couvercle recouvrent le corps du tire-lait.

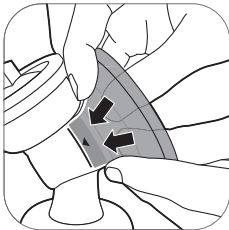

4A Poussez la partie intérieure du coussin dans l'entonnoir contre la ligne (indiquée par une flèche)..



5. Placez le diaphragme en silicone dans le corps du tire-lait.

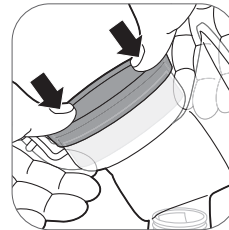

5A Assurez-vous que le diaphragme en silicone couvre parfaitement le bord en appuyant doucement dessus avec vos pouces.



6. Fixez le tube en silicone et le capuchon sur le diaphragme en silicone. Abaissez le bouchon jusqu'à ce qu'il soit correctement fixé.

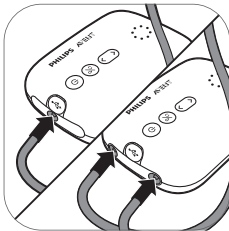

7. Fixez le(s) tube(s) au bloc moteur.

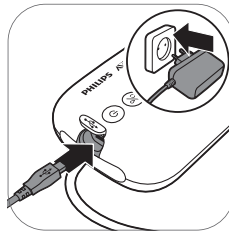

8. Branchez l'adaptateur sur la prise secteur et insérez la prise à l'autre extrémité dans le bloc moteur.

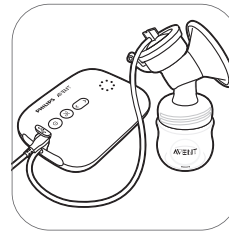

9. Le tire-lait est désormais prêt à l'emploi.



ⓘ Remarque : Vous pouvez placer le couvercle sur le coussin afin que le tire-lait reste propre pendant que vous vous préparez à tirer votre lait.

Description des pièces du bloc moteur

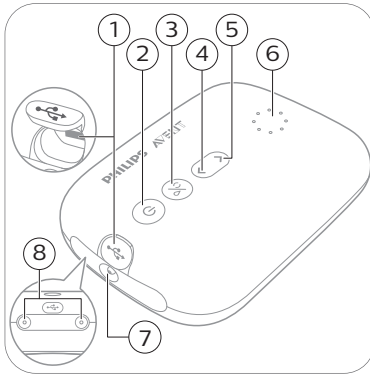

- 1 Prise d'alimentation USB
- 2 Bouton marche/arrêt avec fonction pause/lecture
- 3 Bouton de sélection de mode
- 4 Bouton de baisse d'intensité
- 5 Bouton de hausse d'intensité
- 6 Voyants lumineux de modes et de niveaux
- 7 Orifice pour tube de tire-lait simple
- 8 Orifices pour tube de tire-lait double

Voyants lumineux de mode

Le tire-lait propose deux modes. Vous trouverez ci-dessous une description de ces modes.

Voyants lumineux	Mode	Explication	Nombre de niveaux d'aspiration
	Mode de stimulation 	Mode pour stimuler le sein et démarrer la production de lait.	8 niveaux d'aspiration
	Mode d'expression 	Mode d'expression du lait efficace lorsque le lait a commencé à couler. Après 90 s de stimulation, l'appareil passe automatiquement en mode d'expression.	16 niveaux d'aspiration

i Remarque : Lorsque vous changez de niveau d'aspiration, l'écran indique le niveau d'aspiration sélectionné pendant quelques secondes, puis affiche à nouveau le mode sélectionné.

Voyants de niveau d'aspiration

Niveau d'aspiration 1 : le voyant inférieur droit clignote.	Niveau d'aspiration 2 : le voyant inférieur reste allumé.	Niveau d'aspiration 3 : le voyant inférieur reste allumé et le voyant suivant clignote.	Niveau d'aspiration 4 : deux voyants restent allumés.	Niveau d'aspiration 5 : deux voyants restent allumés et le voyant suivant clignote.	Niveau d'aspiration 6 : tous les voyants sont allumés.

ⓘ Remarque : Chaque fois que le niveau augmente, le voyant suivant commence à clignoter ou le voyant clignotant reste constamment allumé.

Instructions de tirage

⚠ Avertissement : Avant de retirer le corps du tire-lait de votre sein, éteignez toujours le tire-lait pour relâcher l'aspiration.

⚠ Avertissement : Cessez de tirer votre lait pendant plus de cinq minutes de suite si vous ne parvenez pas à en tirer. Essayez de tirer votre lait à un autre moment de la journée.

⚠ Avertissement : Si le processus devient très inconfortable ou douloureux, cessez d'utiliser le tire-lait et consultez votre professionnel de santé.

ⓘ Remarque : Si vous tirez régulièrement plus de 125 ml/4 fl oz de lait, vous pouvez acheter et utiliser un biberon Natural de Philips Avent de 260 ml/9 fl oz afin d'éviter tout débordement ou déversement.



1. Lavez-vous soigneusement les mains avec de l'eau savonneuse et veillez à ce que votre sein soit propre.



2. Placez le tire-lait sur votre sein. Assurez-vous que votre mamelon est centré.

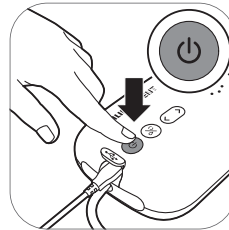

3. Appuyez sur le bouton marche/arrêt. Les voyants s'allument pour indiquer que l'appareil est en mode de stimulation.

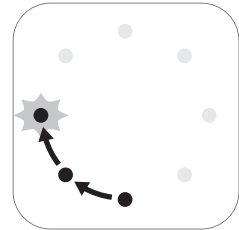

4. Le tire-lait démarre en mode de stimulation et augmente progressivement son aspiration jusqu'au dernier niveau d'aspiration utilisé (ou jusqu'au niveau 5 lors de la première utilisation).

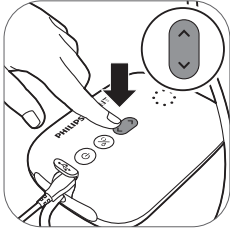

5. Utilisez les boutons de hausse et de baisse d'intensité pour changer de niveau d'aspiration à votre convenance.

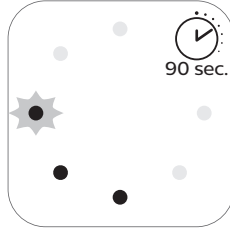

6. Après 90 secondes, le tire-lait passe doucement en mode d'expression et augmente progressivement l'aspiration jusqu'au dernier niveau d'expression utilisé (ou jusqu'au niveau 11 lors de la première utilisation).

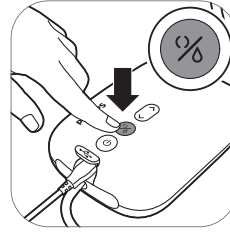

7. Si votre lait commence à s'écouler plus tôt ou si vous souhaitez passer du mode d'expression au mode de stimulation, vous pouvez changer de mode manuellement à l'aide du bouton de sélection de mode.

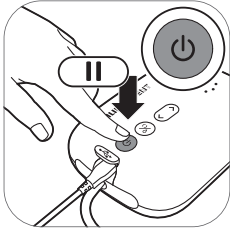

8. Appuyez brièvement sur le bouton marche/arrêt si vous souhaitez mettre l'appareil en pause. Pour reprendre l'aspiration, appuyez de nouveau brièvement sur le bouton marche/arrêt.

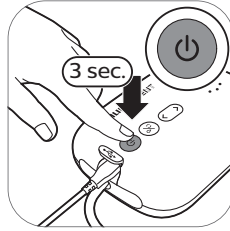

9. Pour éteindre le tire-lait, maintenez le bouton marche/arrêt enfoncé.

📌 Astuce : Pour un tirage optimal, choisissez le réglage le plus élevé qui reste confortable. Ce réglage peut varier d'une session à l'autre.

📌 Astuce : Vous pouvez utiliser le tire-lait double comme un tire-lait simple en branchant uniquement le tube d'un tire-lait sur le bloc moteur.

Après utilisation



1. Dévissez le biberon.

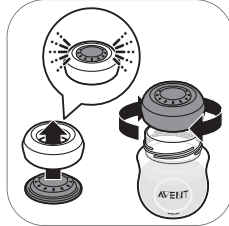

2A. Pour conserver le lait maternel : fermez le biberon avec le disque et la bague d'étanchéité.

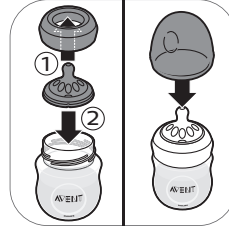

2B. Pour préparer le biberon afin de nourrir votre bébé : placez une tétine dans une bague d'étanchéité et vissez la bague assemblée sur le biberon. Fermez la tétine avec le capuchon (voir 'Assemblage du biberon') du biberon.

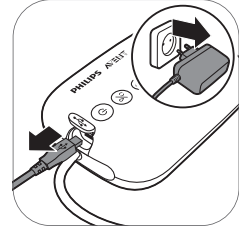

3. Débranchez l'adaptateur de la prise secteur et du bloc moteur.



4. Retirez le tube en silicone et le capuchon du tire-lait.

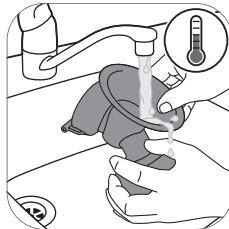

5. Désassemblez et nettoyez toutes les pièces qui sont entrées en contact avec le lait (voir 'Nettoyage et désinfection') maternel.

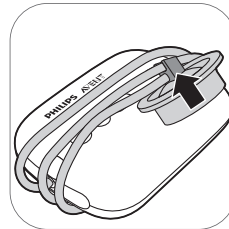

6. Pour un rangement aisé, enroulez le tube en silicone autour du bloc moteur et encliquez le capuchon sur le tube.

⚠ Avertissement : Placez le lait au réfrigérateur ou au congélateur ou conservez-le à une température de 16 à 29 °C (60 à 85 °F) pendant 4 heures maximum avant de nourrir votre bébé.

ℹ Pour plus d'informations sur le tire-lait et des conseils pour tirer votre lait, consultez la page www.philips.com/avent.

Conservation du lait maternel

Vous trouverez ci-dessous les recommandations relatives à la conservation du lait maternel :

Lieu de conservation	Température	Durée de conservation max.
Pièce	16 à 29 °C (60 à 85 °F)	4 heures
Réfrigérateur	4 °C (39 °F)	4 jours
Congélateur	< -4 °C (25 °F)	6 à 12 mois

⚠ Avertissement : Ne recongelez jamais le lait maternel décongelé afin d'éviter que la qualité du lait ne se détériore.

⚠ Avertissement : N'ajoutez jamais de lait maternel frais à du lait maternel congelé afin d'éviter que la qualité du lait ne se détériore et que le lait ne se décongèle involontairement.

Nourrir votre bébé avec un biberon de lait maternel

Avertissement : Pour la sécurité et la santé de votre enfant



- Ne laissez jamais un enfant utiliser ce biberon sans surveillance.
- N'utilisez jamais les tétines d'alimentation comme une sucette, afin d'éviter les risques d'étouffement.
- La succion continue et prolongée de liquide entraîne l'apparition de caries.
- Vérifiez toujours la température des aliments avant de commencer à nourrir votre bébé.
- Rangez tous les éléments non utilisés hors de portée des enfants.
- Tenez le capuchon du biberon à l'écart des enfants pour éviter tout risque d'étouffement.
- Ne laissez pas les enfants jouer avec les petites pièces ou marcher/courir tout en utilisant un biberon.
- Examinez toutes les pièces avant chaque utilisation et tirez la tétine dans toutes les directions. Jetez les pièces au moindre signe de détérioration ou de fragilité.
- Jetez toujours le lait maternel restant après utilisation.

Attention : Pour éviter d'endommager le biberon



- Ne pas placer dans un four chaud, peut faire fondre le plastique.
- La désinfection et les températures élevées peuvent modifier les propriétés du plastique. Cela peut déformer le capuchon du biberon.
- N'exposez pas la tétine d'alimentation directement aux rayons du soleil ou à une source de chaleur et ne la laissez pas dans un produit désinfectant plus longtemps que la durée recommandée, car cela pourrait l'endommager.

Avant d'utiliser le biberon

- Examinez le biberon et la tétine avant chaque utilisation, et tirez cette dernière dans tous les sens pour éviter un risque d'étouffement. Jetez la sucette au moindre signe de détérioration ou de fragilité.
- Nettoyez et désinfectez le biberon avant la première utilisation et après chaque utilisation.

Assemblage du biberon

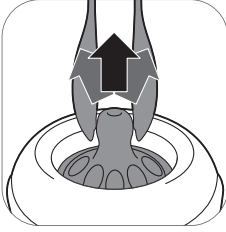

1. Il est plus facile d'installer la tétine en la tirant par petits à-coups plutôt qu'en la tirant d'un coup.



2. Assurez-vous de tirer correctement la tétine jusqu'à ce que sa partie inférieure soit alignée avec la bague d'étanchéité.



3. Assurez-vous que le capuchon est placé verticalement sur le biberon afin que la tétine reste droite.

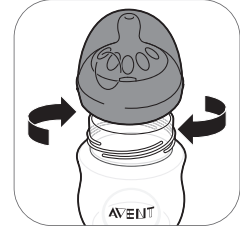

4. Vissez la bague d'étanchéité avec la tétine et le capuchon sur le biberon.



5. Pour enlever le capuchon, placez votre main sur le capuchon et votre pouce dans le creux de ce dernier.

Chauffage du lait maternel

Si vous utilisez du lait maternel congelé, laissez-le décongeler complètement avant de le chauffer.

ⓘ Remarque : Si vous devez nourrir immédiatement votre bébé, vous pouvez décongeler le lait dans un bol d'eau chaude.

Chauffez le biberon contenant du lait maternel décongelé ou réfrigéré dans un bol d'eau chaude ou dans un chauffe-biberon. Retirez la bague et le disque d'étanchéité du biberon.

Mélangez ou secouez toujours le lait maternel chauffé afin de garantir une répartition homogène de la chaleur et vérifiez la température avant de nourrir votre bébé.

⚠ Avertissement : Il n'est pas recommandé d'utiliser un four à micro-ondes pour réchauffer le lait maternel. Les micro-ondes peuvent altérer la qualité du lait maternel, détruire certains nutriments précieux et entraîner des températures élevées localisées. Si vous réchauffez le lait maternel au micro-ondes, placez seulement le conteneur, sans bague d'étanchéité, tétine ni capuchon dans le four. Mélangez toujours le lait maternel chauffé afin de garantir une répartition homogène de la chaleur et vérifiez la température avant de nourrir votre bébé.

Choix de la tétine adaptée à votre bébé

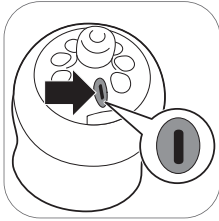

Les tétines Philips Avent offrent chacune différents débits. Le tire-lait est fourni avec la tétine n°1. Il s'agit d'une tétine 0 m+, idéale pour les nouveau-nés et bébés allaités de tout âge.

Utilisez un débit inférieur si votre bébé s'étouffe souvent, laisse échapper du lait en tétant ou s'il a du mal à s'adapter au débit. Choisissez un débit plus élevé si votre bébé s'endort en tétant, s'il s'impatiente ou lorsque la tétée dure très longtemps.

Les tétines Philips Avent sont clairement numérotées sur le côté pour indiquer le débit. Pour plus d'informations, rendez-vous sur www.philips.com/avent.

Rangement des biberons

- Conservez toutes les pièces dans un récipient sec, propre et fermé.
- N'exposez pas la tétine d'alimentation directement au soleil ou à une source de chaleur et ne la laissez pas dans un produit désinfectant (solution stérilisante) plus longtemps que la durée recommandée car cela pourrait en fragiliser les pièces.
- Pour des raisons d'hygiène, nous vous recommandons de remplacer les tétines au bout de 3 mois.

Compatibilité

Le tire-lait électrique simple/double de Philips Avent est compatible avec tous les biberons Natural de Philips Avent et les pots de conservation avec adaptateur Philips Avent. Nous vous recommandons de ne pas utiliser le tire-lait avec des biberons en verre Natural de Philips Avent.

Commande d'accessoires

Pour acheter des accessoires ou des pièces de rechange, consultez le site Web www.philips.com/parts-and-accessories ou rendez-vous chez votre revendeur Philips. Vous pouvez également contacter le Service Consommateurs Philips de votre pays.

Lorsque vous commandez des tétines de rechange, veillez à utiliser une tétine au débit adapté à votre bébé (voir 'Choix de la tétine adaptée à votre bébé') et ne mélangez pas les pièces et les tétines des biberons anti-colique Philips Avent avec les pièces des biberons Natural Philips Avent. Elles ne sont pas adaptées et peuvent provoquer des fuites ou d'autres problèmes.

Recyclage



- Ce symbole signifie que ce produit ne doit pas être jeté avec les déchets ménagers (2012/19/EU).
- Respectez les réglementations de votre pays concernant la collecte séparée des appareils électriques et électroniques. La mise au rebut appropriée des piles permet de protéger l'environnement et la santé.

Garantie et assistance

Si vous avez besoin d'une assistance ou d'informations supplémentaires, consultez le site Web www.philips.com/support ou lisez le dépliant sur la garantie internationale.

Dépannage

Cette rubrique récapitule les problèmes les plus courants que vous pouvez rencontrer avec l'appareil. Si vous ne parvenez pas à résoudre un problème à l'aide des renseignements ci-dessous, rendez-vous sur le site www.philips.com/support et consultez la liste des questions fréquemment posées ou contactez le Service Consommateurs Philips de votre pays.

Problème	Solution
Je ressens une douleur lorsque j'utilise le tire-lait.	<ul style="list-style-type: none"> - Choisissez un niveau d'aspiration que vous trouvez confortable. - Vérifiez que le diaphragme en silicone n'est pas endommagé (qu'il n'y a pas de petites fissures, trous, etc.). - Vérifiez que votre mamelon est placé au centre du coussin. - Si la douleur persiste, cessez d'utiliser le tire-lait et consultez votre professionnel de santé.
Le tire-lait ne s'allume pas (les voyants ne s'allument pas).	<ul style="list-style-type: none"> - Vérifiez que vous utilisez l'adaptateur fourni avec l'appareil et que l'adaptateur est correctement branché sur le bloc moteur et sur la prise murale. - Branchez l'adaptateur sur une autre prise murale et vérifiez si le tire-lait s'allume. - Si le problème persiste, contactez le Service Consommateurs Philips via le site www.philips.fr/support.
Tous les voyants du bloc moteur clignotent et l'appareil s'éteint automatiquement.	<ul style="list-style-type: none"> - Essayez de rallumer le bloc moteur. - Vérifiez que vous utilisez l'adaptateur fourni avec l'appareil. - Si le problème persiste, contactez le Service Consommateurs Philips via le site www.philips.fr/support.
Je ne sens pas d'aspiration/le niveau d'aspiration est trop faible.	<ul style="list-style-type: none"> - Si possible, essayez un niveau d'aspiration plus élevé. - Assurez-vous que le diaphragme en silicone est correctement (voir 'Assemblage du tire-lait') assemblé. - Assurez-vous que la valve blanche n'est pas endommagée et qu'elle est correctement (voir 'Assemblage du tire-lait') assemblée. - Assurez-vous que les autres pièces du tire-lait sont intactes et correctement (voir 'Assemblage du tire-lait') assemblées. - Vérifiez que la pompe est correctement positionnée sur votre sein pour créer une étanchéité entre le tire-lait et le sein. - Si vous ne sentez toujours pas d'aspiration, veuillez contacter le Service Consommateurs Philips via le site www.philips.fr/support.

Problème	Solution
L'aspiration du tire-lait est trop forte.	<ul style="list-style-type: none"> - Si possible, essayez un niveau d'aspiration plus faible. Lorsque vous tirez du lait pour la première fois, commencez par le niveau d'aspiration par défaut (niveau 5 en mode de stimulation, niveau 11 en mode d'expression) et augmentez/diminuez le niveau selon votre convenance. Les niveaux qui vous paraissent confortables peuvent varier selon les sessions. - Assurez-vous que vous utilisez uniquement les pièces du tire-lait Philips Avent fournies avec ce tire-lait. - Vérifiez que le diaphragme en silicone n'est pas endommagé (qu'il n'y a pas de petites fissures, trous, etc.). - Si le problème persiste, contactez le Service Consommateurs Philips via le site www.philips.fr/support.
Je tire peu/pas de lait lorsque j'utilise mon tire-lait Philips Avent.	<ul style="list-style-type: none"> - Si vous ne ressentez pas assez d'aspiration, référez-vous au point « Je ne sens pas d'aspiration/le niveau d'aspiration est trop faible » dans la section de dépannage. - Si vous utilisez le tire-lait Philips Avent pour la première fois, il est possible que vous ayez besoin de vous familiariser avec l'appareil avant de pouvoir tirer du lait. Vous trouverez d'autres astuces sur le site Web de Philips Avent www.philips.com/avent.

Informations supplémentaires

Retrouvez ci-dessous les problèmes les plus communs liés à l'allaitement. Si vous présentez l'un des symptômes suivants, contactez un professionnel de santé ou un spécialiste de l'allaitement.

Problèmes les plus communs liés à l'allaitement	Description
Sensation de douleur	Douleur ressentie sur le sein ou le mamelon, ou due au fait que l'aspiration soit trop importante.
Mamelons douloureux	Douleur persistante dans les mamelons au début ou durant toute la période de tirage du lait, ou douleur entre les sessions.
Engorgement	Gonflement du sein. Le sein peut paraître dur, grumeleux et se révéler sensible. Les symptômes peuvent inclure un érythème (rougeurs) de la poitrine et de la fièvre. Se produit généralement au cours des premiers jours d'allaitement.
Ecchymose, thrombus	Une décoloration rougeâtre/violette qui ne blanchit pas lorsque vous appuyez dessus. Lorsqu'une ecchymose s'estompe, elle peut devenir verte et brune.
Tissus blessés sur les mamelons (traumatisme du mamelon)	<ul style="list-style-type: none"> - Crevasses ou gerçures aux mamelons. - Peau morte sur le mamelon. Se produit normalement en combinaison avec des mamelons gercés et/ou des cloques. - Déchirure du mamelon. - Cloque. Ressemble à des petites bulles à la surface de la peau. - Saignement Les mamelons gercés ou déchirés peuvent entraîner un saignement de la zone affectée.

Problèmes les plus communs liés à l'allaitement	Description
Canaux galactophores obstrués	Une grosseur rouge et sensible sur le sein. Les symptômes peuvent inclure un érythème (rougeurs) de la poitrine. Peut provoquer une mammite (inflammation du sein) et de la fièvre en l'absence de traitement.

Conditions de stockage

N'exposez pas le tire-lait directement aux rayons du soleil, car une exposition prolongée pourrait provoquer une décoloration. Rangez le tire-lait et ses accessoires dans un endroit sûr, propre et sec. Si l'appareil a été rangé dans un environnement chaud ou froid, placez-le dans un environnement dont la température est de 20 °C (68 °F) pendant 30 minutes, pour qu'il atteigne une température dans les conditions d'utilisation (5 °C à 40 °C / 41 °F à 104 °F) avant de l'utiliser.

Champs électromagnétiques (CEM)

Cet appareil Philips est conforme à toutes les normes et à tous les règlements applicables relatifs à l'exposition aux champs électromagnétiques.







Informations techniques















	Tire-lait simple	Tire-lait double
Niveau d'aspiration	Stimulation : -60 à -200 mbar (-45 à -150 mmHg) Extraction : -60 à -360 mbar (-45 à -270 mmHg) Réglable par incréments de 20 mbar Aspiration intermittente	
Vitesse du cycle	53 à 120 cycles/min	
Entrée nominale du bloc moteur	5 V c.c. / 1,1 A	5 V c.c. / 1,8 A
Entrée nominale de l'adaptateur secteur	Adaptateur secteur externe 100-240 V c.a. / 50-60 Hz	
Référence de l'adaptateur	S009AHz050yyyy Les lettres yyyy représentent le courant de sortie de 0100 (1000 ma) à 0180 (1800 ma), par incréments de 100 ma. La lettre « z » correspond au type de prise, qui peut être : U, V, B, S, C, A, D, K, T, I, E, F.	
Sortie nominale de l'adaptateur secteur	5 V c.c. / 1,1 A	5 V c.c. / 1,8 A
Conditions de fonctionnement	Température : 5 °C à 40 °C (41 °F à 104 °F) Humidité relative : 15 à 90 % (sans condensation)	
Conditions de stockage et de transport :	Température : -25 °C à 70 °C (-13 °F à 158 °F) Humidité relative : jusqu'à 90 % (sans condensation)	



	Tire-lait simple	Tire-lait double
Pression de fonctionnement	700 - 1060 hPa (< 3000 m d'altitude)	
Poids net	230 g	310 g
Dimensions externes	Bloc moteur : 145 mm x 95 mm x 45 mm (L x l x H)	
Classe d'appareil	CEI 60335-1 : Système : Classe II ; bloc moteur : construction de classe III	
Matériaux	ABS, silicone (bloc moteur) Polypropylène, silicone (autres pièces)	
Durée de vie	500 heures	
Mode de fonctionnement	Fonctionnement continu	
Protection contre la pénétration d'eau	IP22 (bloc moteur), IP20 (adaptateur)	

Explication des symboles

Les symboles et les signes d'avertissement sont indispensables pour garantir une utilisation sûre et correcte de cet appareil, ainsi que pour protéger les utilisateurs. Vous trouverez ci-dessous la signification des signes et symboles d'avertissement figurant sur l'étiquette et dans le mode d'emploi.

Symbole	Explication
	Indique de suivre les instructions d'utilisation.
	Indique des informations importantes telles que des avertissements et des avertissements.
	Indique les conseils d'utilisation, des informations supplémentaires ou une remarque.
	Indique le nom du fabricant. Fabriqué pour : Philips Consumer Lifestyle BV, Tussendiepen 4, 9206 AD Drachten - Pays-Bas.
	Indique la date de fabrication.
	Indique que la partie de l'appareil qui est en contact physique avec l'utilisateur (également appelée la partie appliquée) est de type BF (Body Floating) conformément à la norme CEI 60601-1. Les parties appliquées sont les pièces du tire-lait.

Symbole	Explication
	Indique qu'il s'agit d'un équipement EM de classe II. Cet adaptateur dispose d'une double isolation (classe II).
	Indique le numéro de catalogue du fabricant du tire-lait.
	Indique le numéro de lot du tire-lait.
	Indique que le courant est continu.
	Indique que le courant est alternatif.
	Indique que le fabricant a pris toutes les mesures nécessaires pour s'assurer que l'appareil est conforme aux normes de sécurité applicables en matière de distribution au sein de la Communauté européenne.
	Indique une collecte séparée pour les appareils électriques et électroniques conformément à la directive européenne. Les déchets électriques ne doivent pas être mis au rebut avec les déchets d'ordures ménagères. Reportez-vous au chapitre « Recyclage » pour plus d'informations.
IP22	Indique une protection contre la pénétration d'objets solides étrangers et contre les effets nocifs dus à l'infiltration d'eau.
	Indique le numéro de série du fabricant du tire-lait.
	Indique un connecteur USB.
	Indique les limites maximales d'humidité relative que peut supporter l'appareil : jusqu'à 90 %.
	Indique les limites de température de stockage et de transport auxquelles l'appareil peut être exposé en toute sécurité : -25 °C à 70 °C / -13 °F à 158 °F.
	Conseil de bonne gestion forestière. Les marques déposées FSC permettent aux consommateurs de choisir les produits qui soutiennent la conservation des forêts, offrent des avantages sociaux et permettent au marché d'inciter à une meilleure gestion des forêts.
	Indique qu'un objet peut être recyclé, et non pas qu'un objet a été recyclé ou sera accepté dans tous les systèmes de collecte pour recyclage.
	Indique que l'emballage doit être recyclé et que des frais d'emballage ont été versés aux organismes de recyclage (point vert).
	Indique que le tire-lait est conforme au règlement technique de l'Union économique eurasiatique sur la compatibilité électromagnétique.

Symbole	Explication
	Indique que le tire-lait est conforme aux normes GOST R.
	Indique une garantie internationale Philips d'une durée de deux ans.
	Indique qu'un adaptateur spécifique est nécessaire pour le branchement du tire-lait.

Sommario

Introduzione	71
Descrizione generale	72
Uso previsto	72
Informazioni di sicurezza importanti	72
Pulizia e disinfezione	76
Uso del tiralatte	79
Somministrazione del latte materno con il biberon	85
Compatibilità	87
Ordinazione degli accessori	87
Riciclaggio	87
Garanzia e assistenza	88
Risoluzione dei problemi	88
Informazioni aggiuntive	89
Condizioni di conservazione	90
Campi elettromagnetici (EMF)	90
Informazioni tecniche	90
Spiegazione dei simboli	91

Introduzione

Congratulazioni per l'acquisto e benvenuti in Philips Avent! Per trarre il massimo vantaggio dall'assistenza fornita da Philips Avent, registrate il tiralatte all'indirizzo www.philips.com/welcome.

Il tiralatte elettrico singolo/doppio Philips Avent si ispira ai neonati e al loro naturale movimento di suzione. La morbida coppa in silicone stimola il capezzolo con delicati movimenti massaggianti, per estrarre il latte in modo confortevole ed efficace. La combinazione di suzione e stimolazione del capezzolo provoca un rapido flusso del latte. Il design particolare consente di sedere in posizione comoda con la schiena dritta durante l'estrazione del latte.

Gli operatori sanitari e l'Organizzazione Mondiale della Sanità consigliano il latte materno come principale fonte di nutrimento durante il primo anno di vita, unito ad alimenti solidi dopo i primi 6 mesi. Il latte materno, infatti, è adatto alle specifiche esigenze del bambino e contribuisce a proteggerlo da infezioni e allergie. Per allattare al seno più a lungo, potete estrarre e conservare il latte in modo che il bambino possa godere dei suoi benefici anche in vostra assenza. Il tiralatte è compatto, silenzioso e discreto da usare, pertanto potete portarlo con voi ovunque, con il vantaggio di poter estrarre il latte quando vi è comodo e mantenere la scorta di latte.

Se allattate al seno, è opportuno (salvo diverso parere del vostro medico) attendere che la produzione di latte e la routine di allattamento si siano stabilizzate (normalmente a distanza di almeno 2-4 settimane dal parto) prima di iniziare a estrarre il latte.

Descrizione generale

❗ Nota: i numeri citati sotto si riferiscono ai numeri della figura riportata nella pagina pieghevole della copertina anteriore di questo manuale dell'utente.

❗ Nota: il tiralatte doppio viene fornito con due pezzi degli elementi illustrati nelle figure B e C.

Descrizione del prodotto (Fig. A)

A1 Gruppo motore

A4 Adattatore

A2 Kit tiralatte

A5 Tiralatte doppio

A3 Biberon

Kit tiralatte (Fig. B)

B1 Tubo in silicone e coperchio

B4 Coperchio

B2 Diaframma in silicone

B5 Coppa

B3 Tiralatte

B6 Valvola bianca

Biberon Philips Avent Natural (Fig. C)

C1 Cappuccio del biberon

C4 Dischetto sigillante

C2 Ghiera

C5 Biberon

C3 Tettarella

Accessori

Sono disponibili più versioni di questo tiralatte, fornite con diverse combinazioni dei seguenti accessori Philips Avent:

- Assorbilatte
- Borsa da viaggio
- Spazzolina per la pulizia
- Vasetti con adattatore*
- Sacchetti per la conservazione del latte materno*
- Biberon Philips Avent Natural
- Coppe termiche*
- Cinturino per tiralatte*

* Per questi accessori viene fornito un manuale dell'utente separato.

Uso previsto

Il tiralatte elettrico singolo/doppio Philips Avent è destinato all'estrazione e alla raccolta del latte dal seno di una donna in allattamento.

Il dispositivo è destinato a una singola utente.

Informazioni di sicurezza importanti

Prima di utilizzare il tiralatte, leggete attentamente il presente manuale dell'utente e conservatelo per eventuali riferimenti futuri.

Il presente manuale dell'utente è disponibile anche online sul sito Web Philips Avent:

www.philips.com/avent.

Avvertenze



- Non usate mai il tiralatte in gravidanza, poiché il pompaggio può indurre il travaglio.



Avvertenze per evitare soffocamento, strangolamento e lesioni:

- Questo tiralatte non è adatto all'uso da parte di persone (inclusi bambini) con capacità fisiche, sensoriali o mentali ridotte, prive di esperienza o conoscenze adeguate. Tali persone possono utilizzare questo tiralatte solo se assistite o istruite in merito all'uso dell'apparecchio da una persona responsabile della loro sicurezza.
- Non lasciate che bambini o animali domestici giochino con il gruppo motore, l'adattatore, i materiali di imballaggio o gli accessori.
- Scollegate sempre il tiralatte dopo l'uso.

Avvertenze per evitare la trasmissione di malattie infettive:

- Se siete affette da Epatite B, Epatite C o HIV, l'estrazione del latte dal seno non ridurrà o eliminerà il rischio di trasmissione del virus al vostro bambino tramite il latte materno.

Avvertenze per evitare scosse elettriche:

- Ispezionate il tiralatte, incluso l'adattatore, prima di ogni uso per controllare che non vi siano segni di danni. Non usate il tiralatte se l'adattatore o la spina sono danneggiati, non funzionano correttamente, sono stati fatti cadere o immersi in acqua.
- Utilizzate solo l'adattatore (S009AHZ050yyyy) fornito con questo tiralatte.
- Accertatevi sempre che sia facile scollegare il dispositivo dalla rete in caso di malfunzionamento.

Avvertenze per evitare la contaminazione e garantire l'igiene:

- Per motivi igienici, il tiralatte è destinato esclusivamente all'uso ripetuto da parte di un solo utente.

- Pulite e disinfettate tutte le parti prima di utilizzarle per la prima volta e dopo ogni uso.
- Non usate detergenti antibatterici o abrasivi per pulire le parti del tiralatte, per non danneggiarle.
- Lavate accuratamente le mani con acqua e sapone prima di toccare le parti del tiralatte e il seno, per evitare di contaminarli. Evitate di toccare l'interno di contenitori e coperchi.

Avvertenze per evitare disturbi e dolori al seno e ai capezzoli:

- Non usate il tiralatte nel caso in cui il diaframma in silicone appaia danneggiato o rotto. Per informazioni su come ottenere le parti di ricambio, consultate il capitolo "Ordinazione degli accessori".
- Utilizzate solo gli accessori e le parti consigliati da Philips Avent.
- Non sono consentite modifiche al tiralatte. Qualora vengano apportate modifiche, la garanzia decade.
- Non usate mai il tiralatte quando avete sonno o siete molto stanche per evitare cali di attenzione durante l'uso.
- Spegnete sempre il tiralatte prima di staccarlo dal seno per eliminare il vuoto.
- Se il vuoto provoca disagio o dolore, spegnete il tiralatte e staccatelo dal seno.
- Non continuate a pompare per più di cinque minuti alla volta se non riuscite ad estrarre il latte. Fermatevi e provate in un altro momento della giornata.
- Se l'operazione risulta molto disagiata o dolorosa, interrompete l'uso del tiralatte e consultate un medico.

Avvertenze per evitare danni e malfunzionamenti del tiralatte:

- Non utilizzate apparecchiature di comunicazione portatili a radiofrequenza (RF) (compresi telefoni cellulari e periferiche quali cavi di antenna e antenne esterne) a una distanza inferiore a 30 cm da qualsiasi parte del tiralatte, compreso l'adattatore, poiché questo potrebbe avere un effetto negativo sulle prestazioni del tiralatte.

- L'uso dell'apparecchio adiacente ad altri apparecchi o impilato con essi deve essere evitato in quanto potrebbe causare un funzionamento scorretto.

Avvertenze



Avvertenze per evitare danni e malfunzionamento del tiralatte:



- Evitate che l'adattatore e il gruppo motore vengano a contatto con l'acqua.
- Non inserite mai il gruppo motore o l'adattatore in acqua o in lavastoviglie, poiché potreste danneggiare in modo permanente queste parti.
- Tenete l'adattatore e i tubi in silicone lontano dalle superfici calde per evitarne il surriscaldamento e la deformazione.

Pulizia e disinfezione

Smontate, pulite e disinfettate tutte le parti che vengono a contatto con il latte materno prima di utilizzare il tiralatte per la prima volta e dopo ogni uso.

Panoramica

Pulite e disinfettate le parti che vengono a contatto con il seno e il latte materno come descritto di seguito:

	Quando	Come
	<p>Pulite e disinfettate prima del primo utilizzo e dopo ogni uso.</p>	<p>Smontate tutte le parti e pulitele come indicato nel capitolo "Pulizia", quindi disinfettatele come indicato nel capitolo "Disinfezione".</p>
		

Le parti seguenti non entrano in contatto con il seno e il latte materno; pulitele nel modo descritto di seguito:

	Quando	Come
	<p>Effettuate la pulizia secondo necessità.</p>	<p>Pulite con un panno pulito e umido, con acqua e un detergente delicato.</p>

Passo 1: Smontaggio

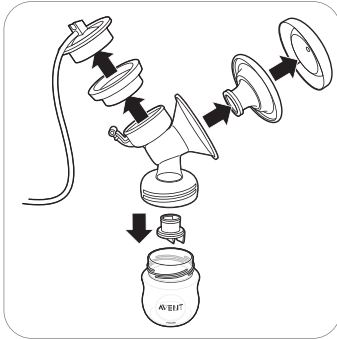

Assicuratevi di rimuovere la valvola bianca dal tiralatte.

Passo 2: Pulizia

Le parti che vengono a contatto con il latte possono essere pulite manualmente o in lavastoviglie.

⚠ Avvertenza: Non usate detergenti antibatterici o abrasivi per pulire le parti del tiralatte, per non danneggiarle.

⚠ Attenzione: Non inserite mai il gruppo motore o l'adattatore in acqua o in lavastoviglie, poiché potreste danneggiare in modo permanente queste parti.

⚠ Attenzione: prestate attenzione quando rimuovete e pulite la valvola bianca. Se si danneggia, il tiralatte non funziona correttamente. Per rimuovere la valvola bianca, tirate delicatamente la linguetta sul lato della valvola. Per pulire la valvola bianca, strofinatela delicatamente tra le dita in acqua calda con un po' di detersivo liquido per stoviglie. Non inserite oggetti nella valvola bianca, poiché potrebbero danneggiarla.

Passaggio 2A: Pulizia manuale

Occorrente:

- Detersivo delicato per stoviglie
- Acqua potabile
- Spazzolina morbida e pulita
- Canovaccio o rastrelliera puliti
- Lavandino o recipiente pulito

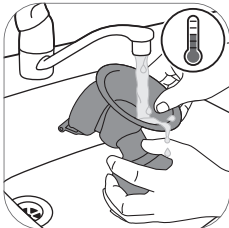

1. Risciacquate tutte le parti sotto acqua corrente tiepida.



2. Immergete tutte le parti per 5 minuti in acqua calda con un po' di detersivo liquido per stoviglie delicato.

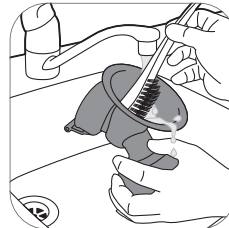

3. Pulite tutte le parti con l'apposita spazzolina.

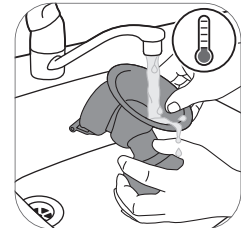

4. Risciacquate accuratamente tutte le parti sotto acqua corrente fredda e pulita.



5. Lasciate asciugare tutte le parti su un canovaccio o una rastrelliera puliti.

Passaggio 2B: Pulizia in lavastoviglie

Occorrente:

- Detersivo liquido per stoviglie delicato o pasticca per lavastoviglie
- Acqua potabile

i Nota: la pigmentazione degli alimenti può scolorire le parti.



1. Posizionate tutte le parti sul ripiano superiore della lavastoviglie.



2. Inserite il detersivo o una pastiglia nella lavastoviglie e avviate un programma standard.



3. Lasciate asciugare tutte le parti su un canovaccio o una rastrelliera puliti.

Passo 3: Disinfezione

Occorrente:

- Pentola
- Acqua potabile

⚠ Attenzione: Durante la disinfezione con acqua bollente, prestate attenzione affinché il biberon o altre parti non tocchino il bordo della pentola. Ciò potrebbe causare danni o deformazioni irreversibili al prodotto, di cui Philips non può essere ritenuta responsabile.



1. Riempite una pentola con acqua sufficiente per ricoprire tutte le parti e inserite tutte le parti nella pentola. Lasciate bollire l'acqua per 5 minuti. Assicuratevi che le parti non tocchino le pareti della pentola.

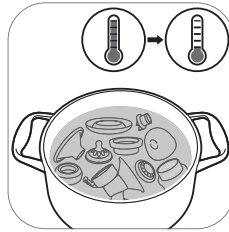

2. Lasciate raffreddare l'acqua.



3. Estraete delicatamente le parti dall'acqua. Posizionate le parti su una superficie/un canovaccio o una rastrelliera puliti e lasciatele asciugare.

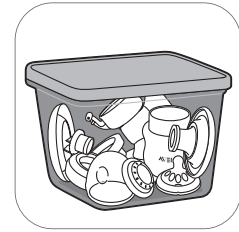

4. Riponete le parti asciutte in un contenitore pulito, asciutto e coperto.

Uso del tiralatte

Dimensione della coppa

Il tiralatte elettrico singolo/doppio Philips Avent ha una coppa morbida e attiva che stimola delicatamente il capezzolo per provocare il flusso del latte. La coppa, realizzata in silicone flessibile, risponde alle esigenze del 99,98 % delle donne, adattandosi a capezzoli di dimensioni fino a 30 mm.

Assemblaggio del tiralatte

Assicuratevi che le parti del tiralatte che vengono a contatto con il latte siano pulite e disinfettate.

⚠ Avvertenza: prestate attenzione dopo avere disinfettato le parti del tiralatte facendole bollire, poiché potrebbero essere molto calde. Per evitare ustioni, montate il tiralatte solo quando le parti disinfettate si sono raffreddate.

⚠ Avvertenza: Lavate accuratamente le mani con acqua e sapone prima di toccare le parti del tiralatte e il seno, per evitare di contaminarli. Evitate di toccare l'interno di contenitori e coperchi.

Prima dell'uso controllate le parti del kit tiralatte per verificare che non siano usurate o danneggiate e, se necessario, sostituitele.

ⓘ Nota: il posizionamento corretto della coppa, del diaframma in silicone e del tubo in silicone è fondamentale affinché il tiralatte crei un vuoto adeguato.



1. Lavate accuratamente le mani con acqua e sapone.



2. Inserite la valvola bianca nel corpo del tiralatte spingendola più a fondo possibile.



3. Avvitate il corpo del tiralatte sul biberon.



4. Inserite la coppa nel corpo del tiralatte e verificate che il bordo ricopra il corpo del tiralatte.

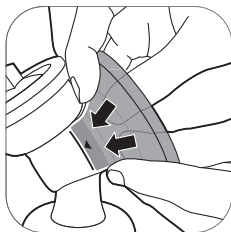

4A Spingete la parte interna della coppa nell'imbuto fino alla linea (indicata dalla freccia).



5. Inserite il diaframma in silicone nel corpo del tiralatte.



5A Assicuratevi che il diaframma in silicone aderisca bene al bordo premendolo con i pollici.



6. Posizionate il tubo in silicone e il coperchio sul diaframma in silicone. Spingete il coperchio finché non è posizionato correttamente in sede.

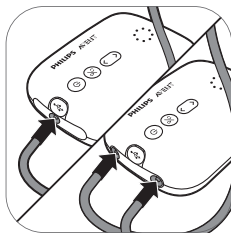

7. Collegate il/i tubo/i al gruppo motore.

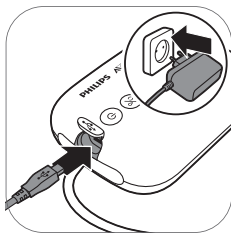

8. Collegate l'adattatore alla presa di corrente a muro e inserite la spina all'altra estremità nel gruppo motore.



9. Il tiralatte è pronto per l'uso.



ⓘ Nota: potete posizionare il coperchio sulla coppa per mantenere il tiralatte pulito mentre vi preparate per l'estrazione.

Descrizione delle parti del gruppo motore

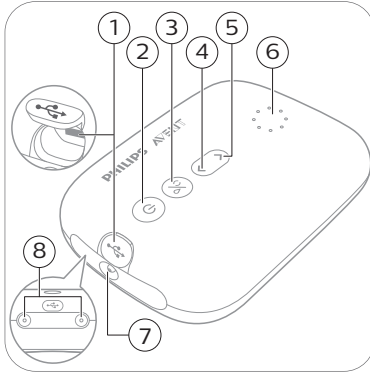

- 1 Porta USB
- 2 Pulsante on/off con funzione di pausa/avvio
- 3 Pulsante di selezione modalità
- 4 Pulsante "Riduci livello"
- 5 Pulsante "Aumenta livello"
- 6 Spie di segnalazione di modalità e livelli
- 7 Attacco per tubo per tiralatte singolo
- 8 Attacchi per tubi per tiralatte doppio

Spie di segnalazione di modalità

Il tiralatte presenta due modalità. Di seguito è fornita una spiegazione di tali modalità.

Spie di segnalazione	Modalità	Spiegazione	N. di livelli di aspirazione
	Modalità di stimolazione 	Modalità per stimolare il seno a produrre il flusso del latte.	8 livelli di aspirazione
	Modalità di estrazione 	Modalità per un'efficiente estrazione del latte dopo che il latte comincia a scorrere. Dopo 90 secondi di stimolazione, l'apparecchio passa automaticamente alla modalità di estrazione.	16 livelli di aspirazione

i Nota: quando si modifica il livello di aspirazione, il display mostra il livello selezionato per alcuni secondi, quindi compare di nuovo la modalità selezionata.

Spie di segnalazione del livello di aspirazione

Livello di aspirazione 1: la spia inferiore lampeggia	Livello di aspirazione 2: la spia inferiore è accesa fissa	Livello di aspirazione 3: la spia inferiore è accesa fissa + la spia successiva lampeggia	Livello di aspirazione 4: 2 spie accese fisse	Livello di aspirazione 5: 2 spie accese fisse + la luce successiva lampeggia	Livello di aspirazione 16: tutte le spie sono accese

ⓘ Nota: ogni volta che il livello aumenta, la spia successiva inizia a lampeggiare o la spia lampeggiante rimane accesa fissa.

Istruzioni di pompaggio

⚠ Avvertenza: spegnete sempre il tiralatte prima di staccarlo dal seno per eliminare il vuoto.

⚠ Avvertenza: Non continuate a pompare per più di 5 minuti alla volta se non riuscite ad estrarre nemmeno una piccola quantità di latte. Fermatevi e provate in un altro momento della giornata.

⚠ Avvertenza: Se l'operazione risulta molto disagiata o dolorosa, interrompete l'uso del tiralatte e consultate un medico.

ⓘ Nota: Se estraete regolarmente più di 125 ml per sessione, potete acquistare e utilizzare un biberon Natural Philips Avent da 260 ml per evitare che il contenitore si riempia troppo e il latte fuoriesca.



1. Lavate accuratamente le mani con acqua e sapone e assicuratevi che il seno sia pulito.



2. Posizionate il kit tiralatte sul seno. Assicuratevi che il capezzolo sia centrato.

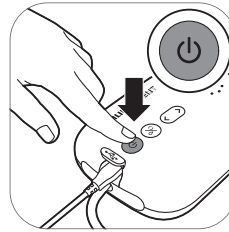

3. Premete il pulsante on/off. Le spie di segnalazione si accendono a indicare che l'apparecchio è in modalità di stimolazione.

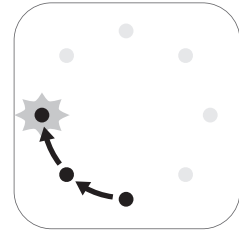

4. Il tiralatte si avvia in modalità di stimolazione e aumenta lentamente il vuoto fino all'ultimo livello di aspirazione di stimolazione utilizzato (o fino al livello 5 quando viene utilizzato per la prima volta).

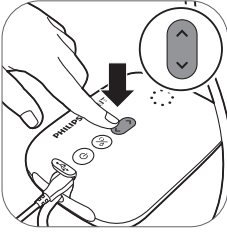

5. Utilizzate i pulsanti "Aumenta livello" e "Riduci livello" per modificare il livello di aspirazione in base alle vostre preferenze.

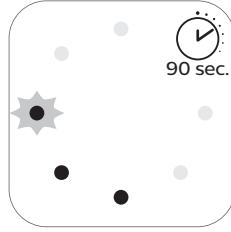

6. Dopo 90 secondi, il tiralatte passa gradualmente alla modalità di estrazione e aumenta lentamente il vuoto fino all'ultimo livello di aspirazione utilizzato (o fino al livello 11 quando viene utilizzato per la prima volta).

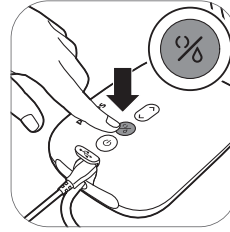

7. Se il latte inizia a scorrere prima o se desiderate passare dalla modalità di estrazione alla modalità di stimolazione, potete cambiare modalità con il pulsante di selezione modalità.

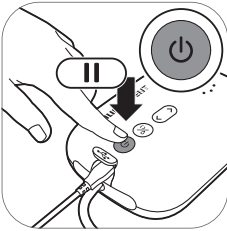

8. Se desiderate fare una pausa, premete brevemente il pulsante on/off. Per riprendere, premete di nuovo brevemente il pulsante on/off.

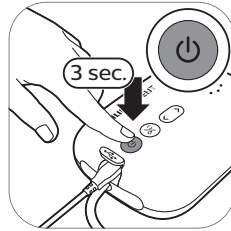

9. Tenete premuto il pulsante on/off per spegnere.

ⓘ Suggerimento: per un'estrazione ottimale, selezionate l'impostazione più elevata che non provoca disagio. Tale impostazione può variare da una sessione all'altra.

ⓘ Suggerimento: è possibile utilizzare il tiralatte doppio come tiralatte singolo collegando solo il tubo di un kit tiralatte al gruppo motore.

Dopo l'uso



1. Svitare il biberon.

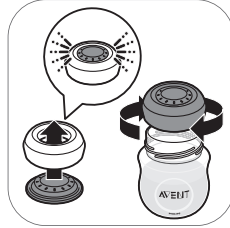

2A. Per conservare il latte materno: chiudete il biberon con il dischetto sigillante e la ghiera.

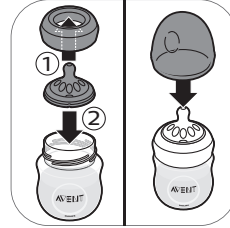

2B. Per preparare il biberon per la poppata del bambino: inserite una tettarella in una ghiera e avvitate la ghiera assemblata sul biberon. Sigillate la tettarella con il cappuccio del biberon (vedere 'Assemblaggio del biberon').

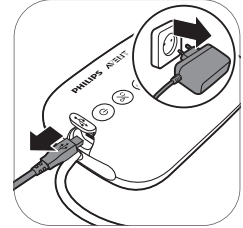

3. Scollegate l'adattatore dalla presa a muro e dal gruppo motore.



4. Rimuovete il tubo in silicone e il cappuccio dal kit tiralatte.

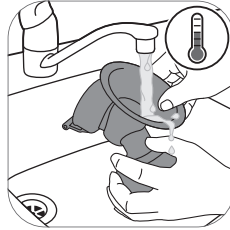

5. Smontate e pulite tutte le parti che sono state a contatto con il latte materno (vedere 'Pulizia e disinfezione').

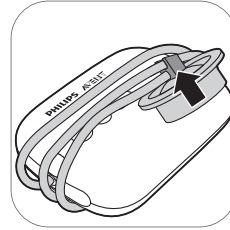

6. Per riporre facilmente l'apparecchio, avvolgete il tubo in silicone intorno al gruppo motore e fissate il coperchio al tubo.

⚠ Avvertenza: refrigerate o congelate immediatamente il latte estratto o mantenetele a una temperatura di 16-29 °C per 4 ore al massimo prima di darlo al bambino.

📄 Per ulteriori informazioni sul tiralatte e suggerimenti per l'estrazione del latte, visitate il sito www.philips.com/avent.

Conservazione del latte materno

Di seguito sono fornite indicazioni per la conservazione del latte materno:

Luogo di conservazione	Temperatura	Durata massima di conservazione
Stanza	16-29 °C	4 ore
Frigorifero	4 °C	4 giorni
Congelatore	< -4 °C	da 6 a 12 mesi

⚠ Avvertenza: Non ricongelate mai il latte scongelato per evitare che la qualità del latte possa deteriorarsi.

⚠ Avvertenza: non aggiungete mai latte materno fresco al latte materno congelato per evitare il calo della qualità del latte e lo scongelamento accidentale del latte congelato.

Somministrazione del latte materno con il biberon

Avvertenza: Per la sicurezza e la salute del vostro bambino



- Questo biberon deve essere sempre utilizzato sotto la supervisione di un adulto.
- Non utilizzate mai le tettarelle per l'alimentazione come succhietti, per evitare il rischio di soffocamento.
- La suzione continua e prolungata di fluidi causa danni ai denti.
- Controllate sempre la temperatura della pappa prima di darla al bambino.
- I componenti che non vengono utilizzati devono essere tenuti lontano dalla portata dei bambini.
- Mantenete il cappuccio del biberon lontano dalla portata dei bambini per evitare il soffocamento.
- Non consentite ai bambini di giocare con piccole parti o di camminare/correre mentre usano i biberon.
- Controllate tutte le parti prima dell'uso e tirate la tettarella per l'alimentazione in ogni direzione. Gettate qualsiasi parte appena mostra segni di danno o fragilità.
- Buttate sempre via il latte materno rimasto alla fine della poppata.

Attenzione: per evitare di danneggiare il biberon



- Non posizionare nel forno caldo, la plastica può squagliare.
- Le proprietà dei materiali in plastica possono essere intaccate dalla disinfezione e dalle alte temperature. Tale procedura può avere effetti negativi sulla tenuta del cappuccio del biberon.
- Non lasciate la tettarella per l'allattamento sotto la luce diretta del sole, vicino a una fonte di calore o immersa nel liquido disinfettante più a lungo di quanto consigliato, poiché si potrebbe danneggiare il prodotto.

Prima di utilizzare il biberon

- Controllate il biberon e la tettarella per l'allattamento prima di ogni uso e tirate la tettarella in tutte le direzioni per evitare il rischio di soffocamento. Gettate via il biberon appena mostra danni o rotture.
- Pulite e disinfettate il biberon prima del primo utilizzo e dopo ogni uso.

Assemblaggio del biberon

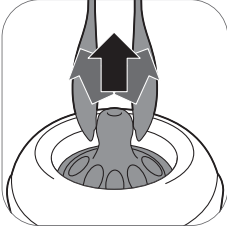

1. La tettarella può essere montata in maniera più semplice se si avvitata verso l'alto anziché tirarla in linea retta.



2. Accertatevi di inserire la tettarella finché la parte più bassa non è in linea con la ghiera.



3. Inserite il cappuccio in posizione verticale sul biberon in modo che la tettarella rimanga dritta.

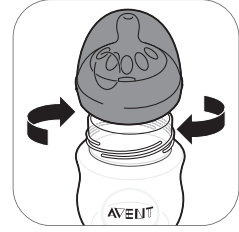

4. Avvitare la ghiera con la tettarella e il cappuccio sul biberon.



5. Per rimuovere il coperchio, posizionate la mano su di esso e il pollice nella fossetta.

Riscaldamento del latte materno

Se usate il latte materno congelato, lasciatelo scongelare completamente prima di riscaldarlo.

i Nota: se il bambino deve mangiare subito, è possibile scongelare il latte in un recipiente di acqua calda.

Riscaldare il biberon contenente il latte materno scongelato o refrigerato in un recipiente di acqua calda o in uno scaldabiberon. Rimuovete la ghiera e il dischetto sigillante dal biberon.

Mescolate o agitate sempre il latte materno riscaldato per assicurarvi che il calore sia distribuito in modo omogeneo e verificate la temperatura prima di servire.

⚠ Avvertenza: L'uso di un forno a microonde per riscaldare il latte materno è sconsigliato. I forni a microonde potrebbero alterare la qualità del latte materno e distruggere sostanze nutritive preziose; inoltre potrebbero generare temperature elevate localizzate. Se riscaldate il latte materno nel forno a microonde, posizionate solo il contenitore senza la ghiera, la tettarella e il coperchio nel forno a microonde. Mescolate sempre il latte materno riscaldato per assicurarvi che il calore sia distribuito in modo omogeneo e controllate la temperatura prima di servirlo.

Scelta della tettarella giusta per il bambino

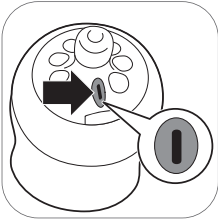

Le tettarelle Philips Avent sono disponibili con diverse velocità di flusso. Il tiralatte viene fornito con la tettarella numero 1. Si tratta di una tettarella per 0m+, adatta per i neonati e i lattanti di tutte le età.

Se durante la poppata il bambino mostra spesso segnali di soffocamento, rigurgita il latte o ha difficoltà a regolare il ritmo della suzione, utilizzate una velocità di flusso inferiore. Se invece durante la poppata il bambino si addormenta o mostra segnali di irritazione o se la poppata richiede molto tempo, utilizzate una velocità di flusso superiore.

Le tettarelle Philips Avent sono chiaramente numerate sul lato, per indicare la velocità di flusso. Per maggiori informazioni, visitate il sito www.philips.com/avent.

Conservazione dei biberon

- Riponetevi tutte le parti in un contenitore asciutto, pulito e coperto.
- Non lasciate la tettarella per l'allattamento sotto la luce diretta del sole, vicino a una fonte di calore o immersa nel liquido disinfettante ("soluzione di sterilizzazione") più a lungo di quanto consigliato, poiché le parti potrebbero deteriorarsi.
- Per motivi igienici, è consigliabile sostituire le tettarelle dopo 3 mesi.

Compatibilità

Il tiralatte elettrico singolo/doppio Philips Avent è compatibile con tutti i biberon della gamma Philips Avent Natural e i vasetti della gamma Philips Avent con adattatore. Si sconsiglia l'utilizzo dei biberon in vetro Philips Avent Natural con il tiralatte.

Ordinazione degli accessori

Per acquistare accessori o parti di ricambio, visitate il sito Web www.philips.com/parts-and-accessories o recatevi presso il vostro rivenditore Philips. Potete anche rivolgervi al centro assistenza clienti Philips del vostro paese.

Quando ordinate le tettarelle di ricambio, assicuratevi di usare una tettarella con la velocità di flusso corretta per il vostro bambino (vedere 'Scelta della tettarella giusta per il bambino') e non mischiate le parti e le tettarelle dei biberon anticoliche Philips Avent con le parti dei biberon Philips Avent Natural, poiché non sono adatte e potrebbero causare perdite o altri problemi.

Riciclaggio



- Questo simbolo indica che il prodotto non può essere smaltito con i normali rifiuti domestici (2012/19/UE).
 - Ci sono due situazioni in cui potete restituire gratuitamente il prodotto vecchio a un rivenditore:
- 1 Quando acquistate un prodotto nuovo, potete restituire un prodotto simile al rivenditore.

- 2 Se non acquistate un prodotto nuovo, potete restituire prodotti con dimensioni inferiori a 25 cm (lunghezza, altezza e larghezza) ai rivenditori con superficie dedicata alla vendita di prodotti elettrici ed elettronici superiore ai 400 m².
- In tutti gli altri casi, attenetevi alle normative di raccolta differenziata dei prodotti elettrici ed elettronici in vigore nel vostro paese: un corretto smaltimento consente di evitare conseguenze negative per l'ambiente e per la salute.

Garanzia e assistenza

Per assistenza o informazioni, visitate il sito Web all'indirizzo www.philips.com/support oppure leggete l'opuscolo della garanzia internazionale.

Risoluzione dei problemi

Questo capitolo riassume i problemi più comuni che potreste riscontrare con il dispositivo. Se non riuscite a risolvere il problema con le informazioni riportate di seguito, visitate il sito www.philips.com/support per un elenco di domande frequenti oppure contattate il Centro Assistenza Clienti del vostro paese.

Problema	Soluzione
Provo dolore quando uso il tiralatte.	<ul style="list-style-type: none"> - Selezionate un livello di aspirazione adatto a voi. - Verificate che il diaframma in silicone non sia danneggiato (non presenti incrinature, fori e così via). - Assicuratevi che il capezzolo sia posizionato al centro della coppa. - Se il dolore persiste, interrompete l'uso del tiralatte e consultate il vostro operatore sanitario.
Il tiralatte non si accende (le spie di segnalazione non si accendono).	<ul style="list-style-type: none"> - Assicuratevi di utilizzare l'adattatore fornito con l'apparecchio e verificate che l'adattatore sia collegato correttamente al gruppo motore e alla presa a muro. - Collegare l'adattatore a un'altra presa a muro e controllate se il tiralatte si accende. - Se il problema persiste, contattate il Centro assistenza clienti all'indirizzo www.philips.com/support.
Tutte le spie di segnalazione sul gruppo motore lampeggiano e l'apparecchio si spegne automaticamente.	<ul style="list-style-type: none"> - Provate a riaccendere il gruppo motore. - Assicuratevi di utilizzare l'adattatore fornito con l'apparecchio. - Se il problema persiste, contattate il Centro assistenza clienti all'indirizzo www.philips.com/support.
Non percepisco alcuna aspirazione/il livello di aspirazione è troppo basso.	<ul style="list-style-type: none"> - Se possibile, provate a utilizzare un livello di aspirazione più alto. - Verificate che il diaframma in silicone sia montato correttamente (vedere 'Assemblaggio del tiralatte'). - Verificate che la valvola bianca non sia danneggiata e che sia montata correttamente (vedere 'Assemblaggio del tiralatte'). - Verificate che le altre parti del tiralatte siano intatte e montate correttamente (vedere 'Assemblaggio del tiralatte'). - Assicuratevi che il tiralatte sia posizionato correttamente sul seno, in modo da ottenere una tenuta ermetica fra il tiralatte e il seno. - Se continuate a non percepire alcuna aspirazione, contattate il Centro assistenza clienti all'indirizzo www.philips.com/support.

Problema	Soluzione
L'aspirazione del tiralatte è troppo forte.	<ul style="list-style-type: none"> - Se possibile, provate a utilizzare un livello di aspirazione più basso. Quando estraete il latte per la prima volta, iniziate con il livello di aspirazione predefinito (livello 5 in modalità di stimolazione, livello 11 in modalità di estrazione) e, se necessario, aumentate o riducete il livello. Il livello di aspirazione ottimale potrebbe variare da una sessione di estrazione all'altra. - Assicuratevi di utilizzare esclusivamente le parti del tiralatte Philips Avent fornite con questo tiralatte. - Verificate che il diaframma in silicone non sia danneggiato (non presenti incrinature, fori e così via). - Se il problema persiste, contattate il Centro assistenza clienti all'indirizzo www.philips.com/support.
Estraggo una quantità minima di latte o nulla quando uso il tiralatte Philips Avent.	<ul style="list-style-type: none"> - Se non percepite un'aspirazione sufficiente, consultate la voce "Non percepisco alcuna aspirazione/il livello di aspirazione è troppo basso" nella sezione dedicata alla risoluzione dei problemi. - Se utilizzate il tiralatte Philips Avent per la prima volta, potrebbe essere necessario acquisire una certa dimestichezza prima di riuscire a estrarre il latte. Ulteriori suggerimenti per l'estrazione del latte sono disponibili sul sito Web Philips Avent www.philips.com/avent.

Informazioni aggiuntive

Di seguito sono descritte alcune situazioni comuni relative all'allattamento. Nel caso avverta uno di questi sintomi, contatti un operatore sanitario o uno specialista in allattamento.

Situazioni comuni relative all'allattamento	Descrizione
Sensazione di dolore	Dolore al seno o al capezzolo, o dolore causato da un livello di aspirazione troppo elevato.
Capezzoli doloranti	Dolore persistente ai capezzoli all'inizio della sessione di pompaggio, o dolore che dura per tutta la sessione di pompaggio, o dolore tra una sessione e l'altra.
Ingorgo	Rigonfiamento del seno. Il seno può sembrare duro, noduloso e sensibile. Potrebbe comparire un eritema (rossore) nell'area del seno e febbre. Solitamente questa situazione si verifica durante i primi giorni di allattamento.
Lividi e trombi	Uno scolorimento della pelle color rosso porpora che non sbianca quando sottoposto a pressione. Quando un livido inizia a sbiadire, può diventare di colore verde e marrone.
Ferita sul capezzolo (trauma del capezzolo)	<ul style="list-style-type: none"> - Spaccature o capezzoli irritati. - Tessuto cutaneo squamato sul capezzolo. In genere accade insieme ai capezzoli irritati e/o alle vesciche. - Lesione del capezzolo. - Vescica. Simili a piccole bolle che compaiono sulla superficie della pelle. - Sanguinamento. Capezzoli irritati o lesionati possono portare a sanguinamento della zona interessata.

Situazioni comuni relative all'allattamento	Descrizione
Dotti mammari ostruiti	Un nodulo morbido di colore rosso sul seno. Potrebbe comparire un eritema (rossore) nell'area del seno. Se non curato, può provocare mastite (infiammazione del seno) e febbre.

Condizioni di conservazione

Tenete il tiralatte lontano dalla luce diretta del sole, poiché l'esposizione prolungata potrebbe causare lo scolorimento. Riponete il tiralatte e i suoi accessori in un luogo sicuro, pulito e asciutto.

Se l'apparecchio è stato conservato in un ambiente caldo o freddo, posizionatelo in un ambiente con una temperatura di 20 °C per 30 minuti finché non raggiunge una temperatura che rientra nelle condizioni d'uso (da 5 °C a 40 °C) prima di utilizzarlo.

Campi elettromagnetici (EMF)

Questo dispositivo Philips è conforme a tutti gli standard e alle normative applicabili riguardanti l'esposizione ai campi elettromagnetici.









Informazioni tecniche















	Tiralatte singolo	Tiralatte doppio
Livello di vuoto	Stimolazione: da -60 a -200 mbar (da -45 a -150 mmHg) Estrazione: da -60 a -360 mbar (da -45 a -270 mmHg) Regolabile in passi di 20 mbar Aspirazione a intermittenza	
Numero di cicli	53-120 cicli/min.	
Potenza nominale di ingresso gruppo motore	5 V CC / 1,1 A	5 V CC / 1,8 A
Potenza nominale di ingresso adattatore di rete	Adattatore di rete esterno 100-240 V CA / 50-60 Hz	
Numero del tipo di adattatore	S009AHz050yyyy Le lettere "yyyy" rappresentano la corrente in uscita da 0100 (1000 mA) a 0180 (1800 mA), con incrementi in passi di 100 mA. La lettera "z" indica il tipo di spina, che può essere: U, V, B, S, C, A, D, K, T, I, E, F.	
Potenza nominale di uscita adattatore di rete	5 V CC / 1,1 A	5 V CC / 1,8 A
Condizioni operative	Temperatura da 5 °C a 40 °C Umidità relativa da 15% a 90 % (senza condensa)	
Condizioni di stoccaggio e trasporto	Temperatura da -25 °C a 70 °C Umidità relativa fino al 90 % (senza condensa)	
Pressione operativa	700 - 1060 hPa (<3000 m di altitudine)	

	Tiralatte singolo	Tiralatte doppio
Peso netto	230 g	310 g
Dimensioni esterne	Gruppo motore: 145 mm x 95 mm x 45 mm (LxPxA)	
Classificazione del dispositivo	IEC 60335-1: Sistema: Classe II; gruppo motore: costruzione di Classe III	
Materiali	ABS, silicone (gruppo motore) polipropilene, silicone (altre parti)	
Durata	500 ore	
Modalità di funzionamento	Utilizzo continuo	
Grado di protezione IP	IP22 (unità motore), IP20 (adattatore)	

Spiegazione dei simboli

I segni e i simboli di avvertenza sono fondamentali per assicurare un utilizzo sicuro e corretto dell'apparecchio e proteggere voi e gli altri da eventuali lesioni. Di seguito è riportato il significato dei segni e dei simboli di avvertenza sull'etichetta e nel manuale utente.

Simbolo	Spiegazione
	Indica di seguire le istruzioni per l'uso.
	Indica importanti informazioni come avvertenze e precauzioni.
	Indica suggerimenti sull'utilizzo, ulteriori informazioni o una nota.
	Indica il produttore. Prodotto per: Philips Consumer Lifestyle BV, Tussendiepen 4, 9206 AD Drachten - Paesi Bassi
	Indica la data di fabbricazione.
	Indica che la parte dell'apparecchio che entra in contatto fisico con l'utente (nota anche come parte applicata) è di tipo BF (Body Floating) secondo lo standard IEC 60601-1. La parte applicata è il kit tiralatte.
	Indica "Apparecchiatura di Classe II". L'adattatore è dotato di doppio isolamento (Classe II).
	Indica il numero di catalogo del produttore del tiralatte.
	Indica il numero di lotto del tiralatte.

Simbolo	Spiegazione
	Indica "corrente continua".
	Indica "corrente alternata".
	Indica che il produttore ha adottato tutte le misure necessarie per garantire che l'apparecchio sia conforme alla vigente normativa in materia di sicurezza per la distribuzione all'interno della Comunità Europea.
	Indica raccolta separata di apparecchiature elettriche ed elettroniche in conformità alla direttiva europea. I rifiuti elettrici non devono essere smaltiti con i normali rifiuti domestici. Vedere il capitolo "Riciclaggio" per maggiori informazioni.
IP22	Indica il grado di protezione dalla penetrazione di corpi estranei solidi e dagli effetti dannosi dovuti all'infiltrazione di acqua.
	Indica il numero di serie del produttore del tiralatte.
	Indica USB.
	Indica i limiti superiori di umidità relativa a cui l'apparecchio può essere esposto in sicurezza: fino al 90 %.
	Indica i limiti di temperatura per il trasporto e lo stoccaggio a cui l'apparecchio può essere esposto in sicurezza: da -25 °C a 70 °C.
	Indica il Forest Stewardship Council. I marchi FSC consentono ai consumatori di scegliere prodotti che supportano la conservazione delle foreste, offrono vantaggi sociali e consentono al mercato di fornire un incentivo per una migliore gestione delle risorse forestali.
	Indica che un oggetto può essere riciclato, non che un oggetto è stato riciclato o viene accettato presso tutti i sistemi di raccolta per il riciclaggio.
	Indica che l'imballaggio deve essere riciclato e che le tasse di imballaggio sono state pagate alle organizzazioni di riciclaggio dei punti verdi.
	Indica che il tiralatte soddisfa i requisiti delle normative tecniche EAEU per la compatibilità elettromagnetica.
	Indica che il tiralatte soddisfa i requisiti degli standard GOST R.
	Indica la garanzia internazionale Philips di 2 anni.
	Indica che è necessario un adattatore specifico per collegare il tiralatte.

Inhoud

Introductie _____	93
Algemene beschrijving _____	94
Beoogd gebruik _____	94
Belangrijke veiligheidsinformatie _____	94
Schoonmaken en desinfecteren _____	98
De borstkolf gebruiken _____	101
Moedermelk geven met de fles _____	106
Compatibiliteit _____	109
Accessoires bestellen _____	109
Recyclen _____	109
Garantie en ondersteuning _____	109
Problemen oplossen _____	110
Aanvullende informatie _____	111
Opbergomstandigheden _____	111
Elektromagnetische velden (EMV) _____	112
Technische informatie _____	112
Uitleg van symbolen _____	113

Introductie

Gefeliciteerd met uw aankoop en welkom bij Philips Avent! Registreer uw borstkolf op **www.philips.com/welcome** om optimaal gebruik te kunnen maken van de door Philips Avent geboden ondersteuning.

De Philips Avent enkele/dubbele elektrische borstkolf is geïnspireerd door baby's en hun natuurlijke zuigbewegingen. Het zachte siliconenkussentje stimuleert de tepel met zachte masserende bewegingen, waardoor u comfortabel en effectief kunt kolven. De combinatie van zuigkracht en tepelstimulering activeert een snelle melkstroom. Dankzij het design hoeft u niet voorover te buigen en kunt u tijdens het afkolven ontspannen en rechtop blijven zitten.

Medische professionals en de Wereldgezondheidsorganisatie raden moedermelk aan als de primaire voedingsbron tijdens het eerste levensjaar, afgewisseld met vast voedsel na 6 maanden. De reden hiervoor is dat uw moedermelk aan alle behoeften van uw baby voldoet en uw baby beschermt tegen infecties en allergieën. Om langer borstvoeding te kunnen geven, kunt u uw melk afkolven en bewaren, zodat uw baby zelfs kan profiteren van de voordelen van moedermelk als u zelf niet aanwezig kunt zijn om borstvoeding te geven. De kolf is compact en discreet te gebruiken; u kunt de kolf overal mee naartoe nemen en dus melk afkolven wanneer het u uitkomt en de aanmaak van uw moedermelk te behouden.

Tenzij u andere aanbevelingen krijgt van uw gezondheidszorgprofessional, wordt u, als het borstvoeden goed gaat, aangeraden te wachten tot u een regelmatige melktoevoer en een regelmatig borstvoedingsritme hebt (doorgaans 2 tot 4 weken na de geboorte), voordat u begint met kolven.

Algemene beschrijving

ⓘ Opmerking: De hieronder genoemde nummers verwijzen naar de nummers in de afbeelding op de voorste uitvouwpagina van deze gebruiksaanwijzing.

ⓘ Opmerking: De dubbele borstkolf wordt geleverd met twee exemplaren van in figuur B en C aangegeven items.

Productbeschrijving (fig. A)

A1 Motorunit

A2 Borstkolfset

A3 Fles

A4 Adapter

A5 Dubbele borstkolf

Borstkolfset (fig. B)

B1 Siliconenslangetje en dop

B2 Siliconenmembraan

B3 Kolgedeelte

B4 Deksel

B5 Kussentje

B6 Wit ventiel

Philips Avent Natural-fles (fig. C)

C1 Dop voor fles

C2 Afsluitring

C3 Speen

C4 Afsluitplaatje

C5 Fles

Accessoires

Er zijn meerdere versies van deze borstkolfverpakking, die allemaal een andere combinatie van de volgende Philips Avent-accessoires bevatten:

- Borstcompressen
- Reistas
- Schoonmaakborsteltje
- Bewaarbekers met adapter*
- Bewaarzakjes voor moedermelk*
- Philips Avent Natural-flessen
- Thermische compressen*
- Borstkolfriem*

* Voor deze accessoires is een afzonderlijke gebruiksaanwijzing beschikbaar.

Beoogd gebruik

De Philips Avent enkele/dubbele elektrische borstkolf is bedoeld voor het afkolven en opvangen van melk uit de borst van een vrouw die borstvoeding geeft.

Het apparaat is bedoeld voor een enkele gebruiker.

Belangrijke veiligheidsinformatie

Lees deze gebruiksaanwijzing zorgvuldig door voordat u de borstkolf gaat gebruiken. Bewaar de gebruiksaanwijzing om deze indien nodig te kunnen raadplegen.

Deze gebruiksaanwijzing is ook online beschikbaar op de Philips Avent-website:

www.philips.com/avent.

Waarschuwingen



- Gebruik de borstkolf niet tijdens de zwangerschap; het kolven kan weeën opwekken.



Waarschuwingen om verstikking, verwurging en letsel te voorkomen:

- Deze borstkolf is niet bedoeld voor gebruik door personen (waaronder kinderen) met verminderde lichamelijke, zintuiglijke of geestelijke vermogens, of die gebrek aan ervaring of kennis hebben. Dergelijke personen mogen deze borstkolf alleen gebruiken wanneer iemand die verantwoordelijk is voor hun veiligheid, toezicht op hen houdt of hen heeft uitgelegd hoe het apparaat moet worden gebruikt.
- Sta niet toe dat kinderen of huisdieren met de motorunit, de adapter, het verpakkingsmateriaal of accessoires spelen.
- Trek na gebruik altijd de stekker van de borstkolf uit het stopcontact.

Waarschuwingen om de overdracht van besmettelijke ziekten te voorkomen:

- Als u moeder bent en besmet bent met hepatitis B, hepatitis C of hiv (Human Immunodeficiency Virus), kunt u het risico op de overdracht van het virus op uw baby via uw moedermelk niet verkleinen of wegnemen door de melk af te kolven.

Waarschuwingen om een elektrische schok te voorkomen:

- Controleer de borstkolf, inclusief de adapter, voor elk gebruik op beschadigingen. Gebruik de borstkolf niet als de adapter of stekker beschadigd is, als hij niet goed werkt of als hij in het water gevallen of ondergedompeld is.
- Gebruik uitsluitend de adapter (S009AHz050yyyy) die wordt meegeleverd bij deze borstkolf.
- Zorg dat de stekker van de borstkolf in geval van storing altijd gemakkelijk uit het stopcontact gehaald kan worden.

Waarschuwingen om besmetting te voorkomen en hygiëne te waarborgen:

- Om hygiënische redenen is de borstkolf uitsluitend bedoeld voor herhaaldelijk gebruik door één en dezelfde gebruiker.
- Reinig en desinfecteer alle volgende onderdelen voor het eerste gebruik en na elk gebruik.
- Gebruik geen antibacteriële of schurende schoonmaakmiddelen om de borstkolf schoon te maken, omdat die schade kunnen veroorzaken.
- Om besmetting te voorkomen, moet u uw handen goed wassen met water en zeep voordat u de uw borsten en de onderdelen van de borstkolf aanraakt. Zorg dat u de binnenkant van de reservoirs of deksels niet aanraakt.

Waarschuwingen om problemen van en pijn aan de borst en tepel te voorkomen:

- Gebruik de borstkolf niet als het siliconenmembraan beschadigd of kapot lijkt. Zie het hoofdstuk 'Accessoires bestellen' voor informatie over waar u vervangende onderdelen kunt bestellen.
- Gebruik alleen accessoires en onderdelen die worden aanbevolen door Philips Avent.
- Aanpassingen aan de borstkolf zijn niet toegestaan. Als u dit wel doet, vervalt uw garantie.
- Gebruik de borstkolf niet als u vermoeid of slaperig bent om aandachtsverlies tijdens gebruik te voorkomen.
- Schakel de borstkolf altijd uit voor u het kolfgedeelte van uw borst haalt om het vacuüm te verbreken.
- Als het vacuüm onaangenaam is of pijn veroorzaakt, schakelt u de borstkolf uit en haalt u deze van uw borst.
- Gebruik de borstkolf niet langer dan vijf minuten per keer als het afkolven niet lukt. Probeer op een ander moment van de dag te kolven.
- Stop het gebruik van de kolf en raadpleeg uw gezondheidszorgprofessional als het proces onprettig of pijnlijk wordt.

Waarschuwingen om schade aan en onjuiste werking van de borstkolf te voorkomen:

- Draagbare RF-communicatieapparatuur (inclusief mobiele telefoons en randapparatuur zoals antennekabels en externe antennes) mag niet dichterbij enig onderdeel van de borstkolf, inclusief de adapter, worden gebruikt dan 30 cm (12 inch). Zo voorkomt u negatieve gevolgen voor de prestaties van de borstkolf.
- Gebruik dit apparaat niet naast of boven op andere apparatuur, aangezien dit kan leiden tot een onjuiste werking van het apparaat.

Let op**Waarschuwingen om schade aan en onjuiste werking van de borstkolf te voorkomen:**



- Voorkom dat de adapter en de motorunit in aanraking komen met water.
- Zet de motorunit of de adapter nooit in water of in een vaatwasmachine. Hierdoor raken deze onderdelen permanent beschadigd.
- Houd de adapter en de siliconenslangetjes uit de buurt van verwarmde oppervlakten om oververhitting en vervorming van deze onderdelen te voorkomen.

Schoonmaken en desinfecteren

Haal alle onderdelen die in contact komen met moedermelk uit elkaar en reinig en desinfecteer ze voor het eerste gebruik van de borstkolf en na elk gebruik.

Overzicht

Reinig en desinfecteer de onderdelen die in aanraking komen met de borst en borstvoeding zoals hieronder wordt beschreven:

	Wanneer	Hoe
	Reinig en desinfecteer voor het eerste gebruik en na elk gebruik.	Haal alle onderdelen uit elkaar, maak ze schoon zoals wordt beschreven in het hoofdstuk 'Schoonmaken' en desinfecteer ze zoals wordt beschreven in het hoofdstuk 'Desinfecteren'.
		

De volgende onderdelen komen niet in aanraking met de borst en borstvoeding; reinig ze zoals hieronder wordt beschreven:

	Wanneer	Hoe
	Indien nodig schoonmaken.	Afvegen met een schone, vochtige doek met water en een mild schoonmaakmiddel.

Stap 1: Uit elkaar halen

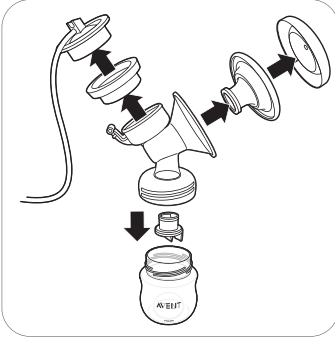

Zorg dat u het witte ventiel uit de borstkolf verwijdert.

Stap 2: Reinigen

De onderdelen die in contact komen met melk, kunnen handmatig of in de vaatwasmachine worden gereinigd.

⚠ Waarschuwing: Gebruik geen antibacteriële of schurende schoonmaakmiddelen om de borstkolf schoon te maken, omdat die schade kunnen veroorzaken.

⚠ Let op: Zet de motorunit of de adapter nooit in water of in een vaatwasmachine. Hierdoor raken deze onderdelen permanent beschadigd.

⚠ Let op: Wees voorzichtig wanneer u het witte ventiel verwijdert en schoonmaakt. Als het ventiel beschadigd raakt, werkt uw borstkolf niet goed. Verwijder het witte ventiel door voorzichtig aan het geribbelde lipje aan de zijkant van het ventiel te trekken. Maak het witte ventiel schoon door het voorzichtig tussen uw vingers te wrijven in warm water met wat afwasmiddel. Plaats geen scherpe voorwerpen in het witte ventiel, omdat dit tot beschadiging kan leiden.

Stap 2A: Handmatige reiniging

Benodigheden:

- Mild afwasmiddel
- Water van drinkwaterkwaliteit
- Zacht, schoon borstelkje
- Schone theedoek of afdroeprek
- Schone gootsteen of kom



1. Spoel alle onderdelen af met lauwwarm stromend water.



2. Laat alle onderdelen 5 minuten weken in warm water met wat mild afwasmiddel.

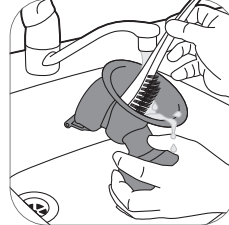

3. Maak alle onderdelen schoon met een schoonmaakborstelje.

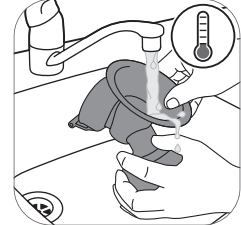

4. Spoel alle onderdelen grondig af met koud en schoon stromend water.



5. Laat alle onderdelen aan de lucht drogen op een schone theedoek of een afdroeprek.

Stap 2B: Schoonmaken in de vaatwasmachine

Benodigheden:

- Mild afwasmiddel of een vaatwastablet
- Water van drinkwaterkwaliteit

i Opmerking: De onderdelen kunnen verkleuren door kleurstoffen in de voeding.

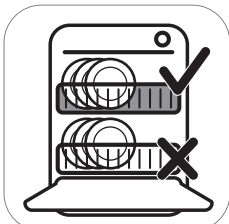

1. Leg alle onderdelen in het bovenste gedeelte van de vaatwasmachine.



2. Doe afwasmiddel of een tablet in de machine en draai een standaardprogramma.



3. Laat alle onderdelen aan de lucht drogen op een schone theedoek of een afdroeprek.

Stap 3: Desinfecteren

Benodigheden:

- Een pan
- Water van drinkwaterkwaliteit

⚠ Let op: Zorg tijdens het desinfecteren met kokend water dat de fles of andere onderdelen de rand van de pan niet raken. Dit kan leiden tot onherstelbare vervorming van het product en schade aan het product waarvoor Philips niet aansprakelijk kan worden gehouden.



1. Vul een pan met genoeg water om alle onderdelen te bedekken en doe alle onderdelen in de pan. Laat het water 5 minuten koken. Zorg dat de onderdelen de binnenkant van de pan niet raken.

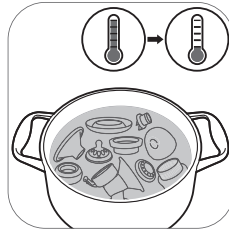

2. Laat het water afkoelen.



3. Haal de onderdelen voorzichtig uit het water. Laat de onderdelen aan de lucht drogen op een schoon oppervlak, een schone theedoek of een afdrouiprek.

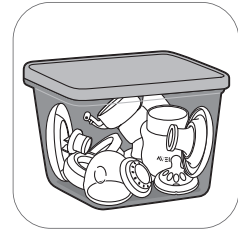

4. Bewaar de droge onderdelen in een schoon, droog en afgesloten bakje.

De borstkolf gebruiken

Afmeting van het kussentje

De Philips Avent enkele/dubbele elektrische borstkolf heeft een zacht, actief kussentje. Het kussentje stimuleert uw tepel zacht om de melkafgifte te activeren. Het kussentje is gemaakt van flexibele silicone, dat zich aanpast aan 99,98% van de vrouwen en dat past op tepels tot 30 mm groot.

De borstkolf monteren

Zorg dat u de onderdelen van de borstkolf die in aanraking komen met melk hebt schoongemaakt en gedesinfecteerd.

⚠ Waarschuwing: Als u de onderdelen van de borstkolf hebt gedesinfecteerd door ze te koken, kunnen ze erg heet zijn. Zet de borstkolf om brandwonden te voorkomen pas in elkaar als de gedesinfecteerde onderdelen zijn afgekoeld.

⚠ Waarschuwing: Om besmetting te voorkomen, moet u uw handen goed wassen met water en zeep voordat u de uw borsten en de onderdelen van de borstkolf aanraakt. Zorg dat u de binnenkant van de reservoirs of deksels niet aanraakt.

102 Nederlands

Controleer de onderdelen van de borstkolfset voor gebruik op slijtage en beschadigingen en vervang ze indien nodig.

i Opmerking: De borstkolf kan alleen een goed vacuüm creëren als het kussentje, het siliconenmembraan en het siliconen slangetje op de juiste manier zijn geplaatst.



1. Was uw handen grondig met water en zeep.



2. Duw het witte ventiel zo ver mogelijk in het kolfgedeelte.



3. Schroef het kolfgedeelte op de fles.



4. Plaats het kussentje in het kolfgedeelte en controleer of de rand over het kolfgedeelte valt.

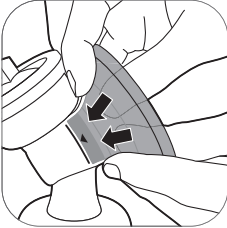

4A Druk de binnenkant van het kussen in de trechter tegen de lijn (aangegeven met een pijl).



5. Plaats het siliconenmembraan in het kolfgedeelte.

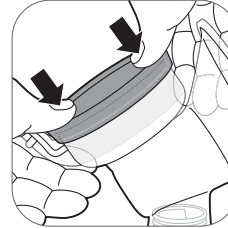

5A Zorg ervoor dat het siliconenmembraan goed langs de rand zit door het met uw duimen naar beneden te duwen.



6. Bevestig het siliconen slangetje en de dop op het siliconenmembraan. Duw de dop omlaag tot deze vastzit.

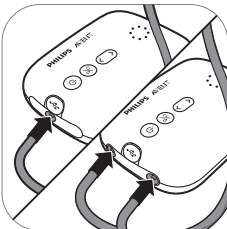

7. Bevestig het slangetje/de slangetjes aan de motorunit.

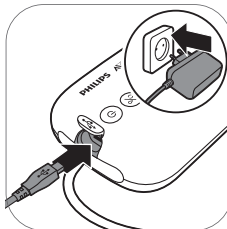

8. Steek de adapter in het stopcontact en steek de kleine stekker aan het andere uiteinde van het snoer in de motorunit.



9. De borstkolf is nu klaar voor gebruik.



i Opmerking: U kunt de dop over het kussentje plaatsen om de borstkolf schoon te houden terwijl u zich voorbereidt om te gaan kolven.

Beschrijving van de onderdelen van de motorunit

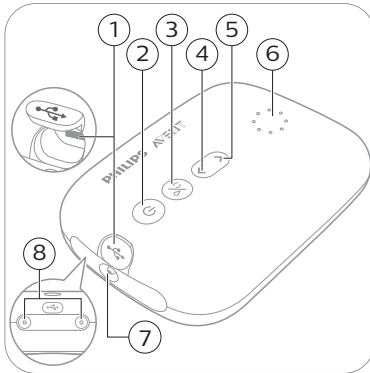

- 1 USB-stroomingang
- 2 Aan/uit-knop met functie voor pauzeren/afspelen
- 3 Modusselectieknop
- 4 Knop 'Niveau omlaag'
- 5 Knop 'Niveau omhoog'
- 6 Indicatielampjes voor modi en niveaus
- 7 Slangaansluiting voor enkele borstkolf
- 8 Slangaansluitingen voor dubbele borstkolf

Modusindicatielampjes

De borstkolf heeft twee modi. Deze modi worden hieronder uitgelegd.

Indicatie lampjes	Modus	Verklaring	Aantal zuigkrachtniveaus
	Stimulatie-modus 	Modus om de borst te stimuleren zodat de melkfagifte op gang komt.	8 zuigkrachtniveaus
	Kolfmodus 	Modus voor efficiënt afkolven nadat de melk eenmaal is gaan stromen. Na 90 seconden stimuleren schakelt het apparaat automatisch over naar de kolfmodus.	16 zuigkrachtniveaus

Nederlands

i Opmerking: Als u het zuigkrachtniveau wijzigt, wordt het geselecteerde zuigkrachtniveau enkele seconden weergegeven in de display, waarna de geselecteerde modus weer wordt weergegeven.

Indicatielampjes voor zuigkrachtniveau

Zuigkrachtniveau 1: Onderste lampje knippert	Zuigkrachtniveau 2: Onderste lampje brandt ononderbroken	Zuigkrachtniveau 3: Onderste lampje brandt ononderbroken + volgende lampje knippert	Zuigkrachtniveau 4: 2 lampjes branden ononderbroken	Zuigkrachtniveau 5: 2 lampjes branden ononderbroken + volgende lampje knippert	Zuigkrachtniveau 16: alle lampjes branden

ⓘ Opmerking: Elke keer dat het niveau hoger wordt, gaat het volgende lampje knipperen of gaat het knipperende lampje ononderbroken branden.

Kolfinstructies

⚠ Waarschuwing: Schakel voordat u het kolfgedeelte van uw borst haalt de borstkolf altijd uit om het vacuüm te verbreken.

⚠ Waarschuwing: Gebruik de borstkolf niet langer dan 5 minuten per keer als het afkolven niet lukt. Probeer op een ander moment van de dag te kolven.

⚠ Waarschuwing: Stop het gebruik van de kolf en raadpleeg uw gezondheidszorgprofessional als het proces onprettig of pijnlijk wordt.

ⓘ Opmerking: Als u regelmatig meer dan 125 ml per sessie afkolft, kunt u een Philips Avent Natural-fles van 260 ml kopen en gebruiken om overlopen en morsen te voorkomen.



1. Was uw handen grondig met water en zeep en zorg ervoor dat uw borst schoon is.



2. Plaats de borstkolfset op uw borst. Zorg dat uw tepel in het midden zit.

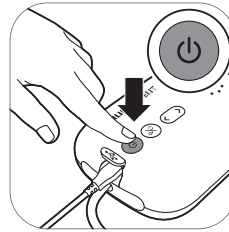

3. Druk op de aan/uit-knop. De indicatielampjes gaan branden om aan te geven dat het apparaat in de stimulatiemodus staat.

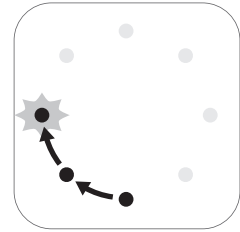

4. De borstkolf start in de stimulatiemodus en verhoogt vervolgens langzaam het vacuüm naar het laatst gebruikte stimulatiemiveau (of naar niveau 5 bij het eerste gebruik).

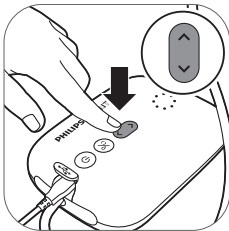

5. Gebruik de knoppen voor 'niveau omhoog' en 'niveau omlaag' om het zuigkrachtniveau aan uw voorkeur aan te passen.

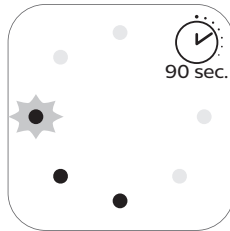

6. Na 90 seconden schakelt de borstkolf soepel over naar de kolfmodus en wordt het vacuüm langzaam verhoogd naar het laatst gebruikte kolfniveau (of niveau 11 bij het eerste gebruik).

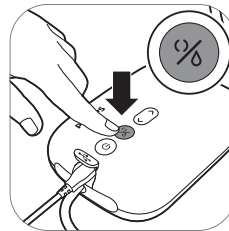

7. Als uw melk eerder begint te stromen of als u van de kolfmodus wilt overschakelen naar de stimulatiemodus, kunt u met de modusselectieknop overschakelen naar de andere modus.

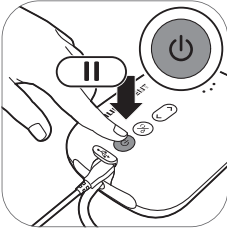

8. Druk kort op de aan/uit-knop als u wilt pauzeren. Druk nogmaals kort op de aan/uit-knop om verder te gaan.

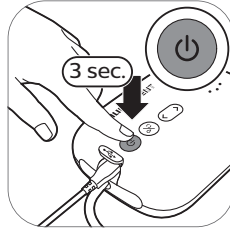

9. Houd de aan/uit-knop ingedrukt om het apparaat uit te schakelen.

ⓘ Tip: Kies voor optimaal kolven de hoogste instelling die nog prettig aanvoelt. Dit kan bij iedere sessie een andere instelling zijn.

ⓘ Tip: U kunt de dubbele borstkolf als enkele borstkolf gebruiken door alleen maar het slangetje van één kolfset op de motorunit aan te sluiten.

Na gebruik

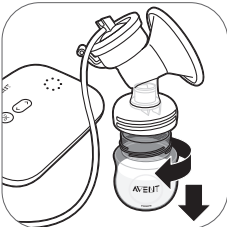

1. Schroef de fles open.

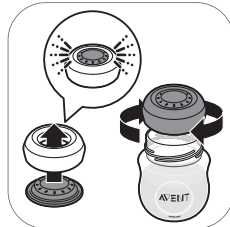

2A. Moedermelk bewaren: sluit de fles met het afsluitplaatje en de schroefring.

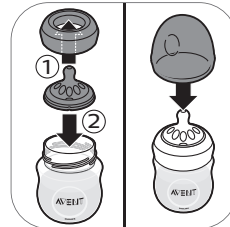

2B. De fles voorbereiden voor het voeren van uw baby: plaats een speen in een schroefring en schroef het geheel op de fles. Dicht de speen af met de dop (zie 'De fles in elkaar zetten') van de fles.

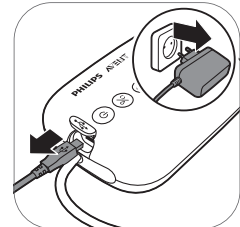

3. Haal de adapter uit het stopcontact en de motorunit.



4. Haal het siliconenslangetje en de dop van de borstkolfset.

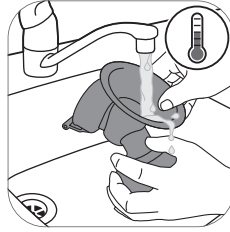

5. Haal alle onderdelen die in contact zijn gekomen met moedermelk (zie 'Schoonmaken en desinfecteren') uit elkaar en maak ze schoon.

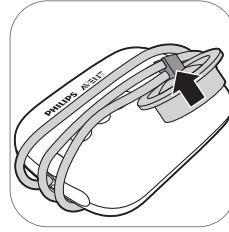

6. Wikkel het siliconenslangetje rond de motorunit en klik de dop vast aan het slangetje, zodat u het apparaat makkelijk kunt opbergen.

⚠ Waarschuwing: Zet afgekolfd melk meteen in de koelkast of vriezer of bewaar de melk maximaal 4 uur voordat u uw baby gaat voeden bij een temperatuur van 16-29 °C.

ℹ Ga voor meer informatie over de borstkolf en voor tips over het kolven van melk naar www.philips.com/avent.

Afgekolfd melk bewaren

Hieronder vindt u richtlijnen voor het bewaren van moedermelk:

Bewaarplaats	Temperatuur	Max. bewaarduur
Kamer	16-29 °C	4 uur
Koelkast	4 °C	4 dagen
Vriezer	< -4 °C	6-12 maanden

⚠ Waarschuwing: Vries ontdooide moedermelk nooit opnieuw in, omdat de kwaliteit van de melk daardoor achteruit gaat.

⚠ Waarschuwing: Voeg nooit verse moedermelk toe aan ingevroren melk, om te voorkomen dat de kwaliteit van de melk achteruit gaat en de ingevroren melk onbedoeld ontdooid.

Moedermelk geven met de fles

Waarschuwing: Voor de veiligheid en gezondheid van uw kind



- Gebruik deze fles altijd onder toezicht van een volwassene.
- Voorkom stikgevaar en gebruik flessenspenen nooit als fopspeen.
- Het voortdurend en langdurig opzuigen van vloeistoffen leidt tot tandbederf.

- Controleer altijd de temperatuur van het voedsel voordat u uw baby gaat voeden.
- Houd alle onderdelen die u niet gebruikt, buiten bereik van kinderen.
- Bewaar de dop van de fles buiten het bereik van kinderen om verstikking te voorkomen.
- Laat kinderen niet spelen met kleine onderdelen en laat ze niet lopen/rennen terwijl ze uit een fles drinken.
- Inspecteer alle onderdelen voor elk gebruik en trek speen in alle richtingen. Gooi elk onderdeel weg bij de eerste tekenen van slijtage of beschadiging.
- Gooi de moedermelk die overblijft na de voeding, altijd weg.

Let op: Schade aan de fles voorkomen



- Plaats het product niet in een verwarmde oven, omdat het plastic kan smelten.
- Desinfectie en hoge temperaturen kunnen effect hebben op de eigenschappen van kunststof. Dit kan van invloed zijn op de pasvorm van de dop van de fles.
- Laat de speen niet in direct zonlicht of warmte liggen. Laat de speen niet langer dan aanbevolen in ontsmettingsmiddel liggen, omdat dit het product kan beschadigen.

Voor het gebruik van de fles

- Controleer de fles en flessenspeen voor elk gebruik door er in alle richtingen aan te trekken om verstikkingsgevaar te voorkomen. Gooi de fopspeen weg bij de eerste tekenen van slijtage of beschadiging.
- Reinig en desinfecteer de fles voor het eerste gebruik en na elk gebruik.

De fles in elkaar zetten



1. De speen is makkelijker te plaatsen als u deze omhoog wriemelt dan als u deze in een rechte lijn omhoog trekt.

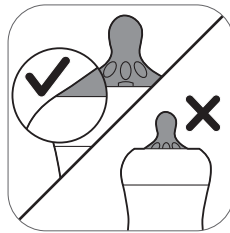

2. Trek de speen omhoog tot het onderste deel op gelijke hoogte is met de schroefring.

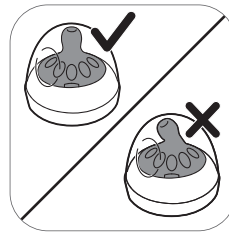

3. Zorg dat u de dop verticaal op de fles plaatst zodat de speen rechtop staat.

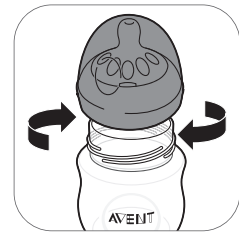

4. Schroef de schroefring met speen en dop op de fles.



5. Verwijder de dop door uw hand over de dop en uw duim in het kuiltje te plaatsen.

Afgekolfdde melk opwarmen

Laat bevroren moedermelk volledig ontdooien voordat u de melk opwarmt.

i Opmerking: Als u uw baby meteen moet voeden, kunt u de melk ontdooien in een kom met warm water.

Verwarm de fles met ontdooide of gekoelde moedermelk in een kom met warm water of in een flessenwarmer. Haal de schroefring en het afsluitplaatje van de fles.

Roer of schud opgewarmde moedermelk altijd goed door zodat de warmte gelijkmatig wordt verdeeld en test de temperatuur voordat u de melk aan uw baby geeft.

⚠ Waarschuwing: Het wordt afgeraden om moedermelk te verwarmen in de magnetron. Magnetrons kunnen de kwaliteit van moedermelk nadelig beïnvloeden, ertoe leiden dat belangrijke voedingsstoffen verloren gaan en de melk ongelijkmatig opwarmen. Warmt u moedermelk op in de magnetron, plaats dan alleen de houder, zonder schroefring, speen of dop, in de magnetron. Roer opgewarmde moedermelk altijd goed door zodat de warmte gelijkmatig wordt verdeeld en controleer de temperatuur voordat u de melk aan uw baby geeft.

Kies de juiste speen voor uw baby

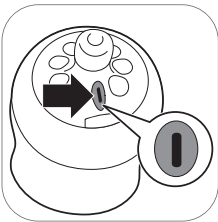

Philips Avent Natural-spenen zijn verkrijgbaar met verschillende stroomsnelheden. De borstkolf wordt geleverd met een speen nummer 1, die ideaal is voor pasgeboren baby's en baby's van alle leeftijden die borstvoeding krijgen.

Gebruik een lagere stroomsnelheid als uw baby zich vaak verslikt, als er tijdens het voeden melk uit zijn of haar mond lekt of als uw baby de drinksnelheid met moeite kan bijhouden. Gebruik een hogere stroomsnelheid als uw baby tijdens het voeden in slaap valt, gefrustreerd raakt of als een voeding heel lang duurt.

Aan de zijkant van Philips Avent Natural-spenen staat de stroomsnelheid duidelijk aangegeven met een nummer. Ga voor meer informatie naar www.philips.com/avent.

De flessen opbergen

- Bewaar alle onderdelen in een droog, schoon en afgesloten bakje.
- Laat de speen niet in direct zonlicht of warmte liggen. Laat de speen niet langer dan aanbevolen in ontsmettingsmiddel ('sterilisatievloeistof') liggen, omdat de onderdelen hierdoor zwak worden.
- Uit hygiënisch oogpunt adviseren wij u spenen na 3 maanden te vervangen.

Compatibiliteit

De Philips Avent enkele/dubbele elektrische borstkolf past op alle zuigflessen in het Philips Avent Natural-assortiment en alle Philips Avent-bewaarbekers met adapter. Wij raden het gebruik van Philips Avent Natural Glass-flessen bij de borstkolf niet aan.

Accessoires bestellen

Ga voor accessoires of reserveonderdelen naar www.philips.com/parts-and-accessories of uw Philips-dealer. U kunt ook contact opnemen met het Philips Consumer Care Center in uw land.

Zorg er als u reservespenen bestelt voor dat u een speen gebruikt met de juiste stroomsnelheid voor uw baby (zie 'Kies de juiste speen voor uw baby') en combineer Philips Avent-flesonderdelen en -spenen tegen darmkrampjes niet met onderdelen van de Philips Avent Natural-flessen. Deze passen niet en de fles kan gaan lekken en er kunnen andere problemen optreden.

Recyclen



- Dit symbool betekent dat dit product niet samen met het gewone huishoudelijke afval mag worden weggegooid (2012/19/EU).
- Volg de in uw land geldende regels voor de gescheiden inzameling van elektrische en elektronische producten. Als u oude producten correct verwijdert, voorkomt u negatieve gevolgen voor het milieu en de volksgezondheid.

Garantie en ondersteuning

Hebt u informatie of ondersteuning nodig, ga dan naar www.philips.com/support of lees de internationale garantieverklaring.

Problemen oplossen

In dit hoofdstuk worden in het kort de meest voorkomende problemen behandeld die zich kunnen voordoen tijdens het gebruik van het apparaat. Als u het probleem niet kunt oplossen met behulp van de onderstaande informatie, gaat u naar www.philips.com/support voor een lijst met veelgestelde vragen of neemt u contact op met het Consumer Care Center in uw land.

Probleem	Oplossing
Het gebruik van de borstkolf is pijnlijk.	<ul style="list-style-type: none"> - Kies een zuigkrachtniveau dat nog aangenaam aanvoelt. - Controleer of het siliconenmembraan onbeschadigd is (en er geen barstjes, gaatjes enz. in zitten). - Zorg dat uw tepel in het midden van het kussentje valt. - Als de pijn blijft aanhouden, gebruikt u de borstkolf niet meer en raadpleegt u uw gezondheidszorgprofessional.
De borstkolf gaat niet aan (de indicatielampjes gaan niet branden).	<ul style="list-style-type: none"> - Controleer of u de adapter gebruikt die bij het apparaat werd geleverd en of de adapter goed is aangesloten op de motorunit en het stopcontact. - Sluit de adapter aan op een ander stopcontact en controleer of de borstkolf kan worden ingeschakeld. - Als het probleem blijft bestaan, neemt u contact op met het Consumer Care Center via www.philips.com/support.
Alle indicatielampjes op de motorunit knipperen en het apparaat wordt automatisch uitgeschakeld.	<ul style="list-style-type: none"> - Probeer de motorunit weer in te schakelen. - Controleer of u de adapter gebruikt die bij het apparaat is geleverd. - Als het probleem blijft bestaan, neemt u contact op met het Consumer Care Center via www.philips.com/support.
Ik voel geen zuigkracht/het zuigkrachtniveau is te laag.	<ul style="list-style-type: none"> - Probeer indien mogelijk een hoger zuigkrachtniveau te gebruiken. - Controleer of het siliconenmembraan goed (zie 'De borstkolf monteren') is geplaatst. - Controleer of het witte ventiel onbeschadigd is en goed (zie 'De borstkolf monteren') is geplaatst. - Controleer of de andere onderdelen van de borstkolf intact zijn en goed (zie 'De borstkolf monteren') zijn geplaatst. - Controleer of de kolf juist op de borst is geplaatst zodat de borstkolf en de borst luchtdicht op elkaar aansluiten. - Als u nog steeds geen zuigkracht voelt, moet u contact opnemen met het Consumer Care Center via www.philips.com/support.
De zuigkracht van de borstkolf is te sterk.	<ul style="list-style-type: none"> - Probeer indien mogelijk een lager zuigkrachtniveau te gebruiken. Begin de eerste keer dat u afkolft met het standaardzuigkrachtniveau (niveau 5 in de stimulatiemodus, niveau 11 in de kolfmodus) en verhoog/verlaag het niveau indien nodig. Het is mogelijk dat het meest aangename niveau verschilt per kolfessie. - Zorg dat u alleen onderdelen van de Philips Avent-borstkolf gebruikt bij deze borstkolf. - Controleer of het siliconenmembraan onbeschadigd is (en er geen barstjes, gaatjes enz. in zitten). - Als het probleem blijft bestaan, neemt u contact op met het Consumer Care Center via www.philips.com/support.

Probleem	Oplossing
Ik kan maar weinig/helemaal geen melk afkolven als ik mijn Philips Avent-borstkolf gebruik.	<ul style="list-style-type: none"> - Als u niet voldoende zuigkracht voelt, raadpleegt u het item 'Ik voel geen zuigkracht/het zuigkrachtniveau is te laag' onder Problemen oplossen. - Als u de Philips Avent-borstkolf voor het eerst gebruikt, moet u misschien eerst wat oefenen voordat u melk kunt afkolven. Op de Philips Avent-website vindt u meer kolftips www.philips.com/avent.

Aanvullende informatie

Hieronder worden enkele veelvoorkomende aandoeningen met betrekking tot borstvoeding beschreven. Neem contact op met een gezondheidszorgprofessional of lactatiedeskundige als u een van deze symptomen ervaart.

Veelvoorkomende aandoening met betrekking tot borstvoeding	Beschrijving
Pijnlijk gevoel	Pijn in de borst of tepel, of een pijnlijk gevoel als reactie op een te hoog zuigkrachtniveau dat niet meer aangenaam is.
Gevoelige tepels	Aanhoudende pijn in de tepels aan het begin van de kolfsessie of die aanhoudt tijdens de hele kolfsessie, of pijn tussen de sessies door.
Stuwing	Zwelling van de borst. De borst kan hard, knobbelig en gevoelig aanvoelen. Ook kunnen erytheem (roodheid) van het borstgebied en koorts optreden. Dit komt meestal voor tijdens de eerste borstvoedingsdagen.
Blauwe plek, trombus	Een rood-paarse verkleuring die niet bleker wordt wanneer erop wordt gedrukt. Wanneer een blauwe plek wegtrekt, kan deze groen en bruin worden.
Beschadigd weefsel van de tepel (tepelletsel)	<ul style="list-style-type: none"> - Tepelkloven. - Huidweefsel schilfert van de tepel af. Treedt meestal op in combinatie met tepelkloven en/of blaren. - Gescheurde tepel. - Blaas. Zien eruit als bobbeltjes op het huidoppervlak. - Bloeden. Door tepelkloven of een gescheurde tepel kan het betrokken gebied gaan bloeden.
Verstopte melkkanaaltjes	Een rode, gevoelige knobbel op de borst. Ook kan erytheem (roodheid) van het borstgebied optreden. Kan onbehandeld leiden tot mastitis (borstontsteking) en koorts.

Opbergomstandigheden

Houd de borstkolf uit direct zonlicht. Langdurige blootstelling aan zonlicht kan verkleuring veroorzaken. Bewaar de borstkolf en de accessoires op een veilige, schone en droge plaats.

Als het apparaat opgeslagen is geweest in een warme of koude omgeving, moet u het voor gebruik 30 minuten in een omgeving met een temperatuur van 20 °C plaatsen tot het een temperatuur binnen de gebruiksomstandigheden (5 °C tot 40 °C) heeft bereikt.

Elektromagnetische velden (EMV)















Dit Philips-apparaat voldoet aan alle relevante richtlijnen en voorschriften met betrekking tot blootstelling aan elektromagnetische velden.

Technische informatie











	Enkele borstkolf	Dubbele borstkolf
Vacuümniveau	Stimulatie: -60 tot -200 mbar (-45 tot -150 mmHg) Afkolven: -60 tot -360 mbar (-45 tot -270 mmHg) Instelbaar in stappen van 20 mbar Vacuüm met tussenpozen	
Cyclussnelheid	53-120 cycli/minuut	
Nominaal ingangsvermogen motorunit	5 V DC / 1,1 A	5 V DC / 1,8 A
Nominaal ingangsvoltage netadapter	Externe netadapter 100-240 V AC / 50-60 Hz	
Typenummer adapter	S009AHz050yyyy De letters 'yyyy' geven de uitgangsstroom aan, van 0100 (1000 mA) tot 0180 (1800 mA), in stappen van 100 mA. De letter 'z' geeft het type stekker aan, met de volgende mogelijkheden: U, V, B, S, C, A, D, K, T, I, E, F.	
Nominaal uitgangsvoltage netadapter	5 V DC / 1,1 A	5 V DC / 1,8 A
Voorwaarden voor een goede werking	Temperatuur 5 °C tot 40 °C Relatieve luchtvochtigheid 15 tot 90% (niet-condenserend)	
Omstandigheden voor opslag en transport	Temperatuur -25 °C tot 70 °C Relatieve luchtvochtigheid tot 90% (niet-condenserend)	
Druk tijdens gebruik	700 - 1060 hPa (<3000 m hoogte)	
Nettogewicht	230 g	310 g
Afmetingen buitenkant	Motorunit: 145 mm x 95 mm x 45 mm (LxBxH)	
Classificatie apparaat	IEC 60335-1: Systeem: Klasse II; motorunit: Class III Constructie	
Materialen	ABS, Silicone (motorunit) Polypropyleen, Silicone (overige onderdelen)	
Levensduur	500 uur	
Werkingsmodus	Continue werking	
Beschermingsklasse	IP22 (motorunit), IP20 (adapter)	

Uitleg van symbolen

De waarschuwingstekens en symbolen moeten ervoor zorgen dat u dit apparaat veilig en op de juiste manier gebruikt, om u en anderen voor letsel te behoeden. Hieronder vindt u een overzicht van de waarschuwingstekens en symbolen die op het etiket en in de gebruiksaanwijzing voorkomen en de betekenis ervan.

Symbol	Verklaring
	Geeft aan dat de gebruiksaanwijzing moet worden gevolgd.
	Dit geeft belangrijke informatie aan, zoals waarschuwingen en voorzorgsmaatregelen.
	Geeft gebruikstips, aanvullende informatie of een opmerking.
	Geeft de fabrikant aan. Gefabriceerd voor: Philips Consumer Lifestyle BV, Tussendiepen 4, 9206 AD Drachten - Nederland.
	Geeft de productiedatum aan.
	Geeft aan dat het onderdeel van het apparaat dat in contact komt met het lichaam van de gebruiker, van het type BF (Body Floating) is, conform IEC 60601-1. Het gaat in dit geval om de borstkolfset.
	Geeft 'Apparaat van klasse II' aan. De adapter is dubbel geïsoleerd (klasse II).
	Dit geeft het catalogusnummer van de fabrikant aan waarmee de borstkolf kan worden geïdentificeerd.
	Geeft het partijnummer van de borstkolf aan.
	Geeft 'gelijkstroom' aan.
	Geeft 'wisselstroom' aan.
	Geeft aan dat de fabrikant alle nodige maatregelen heeft genomen om ervoor te zorgen dat het apparaat voldoet aan de geldende veiligheidswetgeving voor distributie binnen de Europese Unie.
	Geeft gescheiden inzameling van elektrische en elektronische producten volgens de EU-richtlijn aan. Elektrische afvalproducten mogen niet met het huishoudelijk afval worden weggegooid. Zie het hoofdstuk 'Recycling' voor meer informatie.
	Geeft de bescherming aan tegen binnendringing van vreemde voorwerpen en tegen schadelijke gevolgen van het binnendringen van water.
	Dit geeft het serienummer van de fabrikant aan waarmee de borstkolf kan worden geïdentificeerd.

114 Nederlands

Symbool	Verklaring
	Geeft USB aan.
	Geeft de bovengrens aan voor de relatieve luchtvochtigheid waaraan het apparaat veilig kan worden blootgesteld: maximaal 90 %.
	Geeft het temperatuurbereik aan waaraan het apparaat tijdens opslag en vervoer veilig kan worden blootgesteld: -25 °C tot 70 °C.
	Geeft FSC (Forest Stewardship Council) aan. Met de FSC-handelsmerken kunnen klanten producten kiezen waarmee bosbehoud wordt ondersteund, sociale verbeteringen worden geboden en de markt een stimulans kan geven voor beter bosbeheer.
	Geeft aan dat een voorwerp kan worden gerecycled, niet dat het is gerecycled of bij alle inzamelpunten voor recycling wordt geaccepteerd.
	Geeft aan dat de verpakking moet worden gerecycled en dat kosten voor de verpakking zijn betaald aan de 'Groene Punt'-organisaties.
	Geeft aan dat de borstkolf voldoet aan de vereisten van de technische voorschriften van de EAEU voor elektromagnetische compatibiliteit.
	Geeft aan dat de borstkolf voldoet aan de vereisten van de GOST R-normen.
	Geeft de wereldwijde Philips-garantie van 2 jaar aan.
	Dit geeft aan dat er een specifieke adapter nodig is voor het aansluiten van de borstkolf.

_ |

| _

_ |

| _

Trademarks are the property of Koninklijke Philips N.V.
© 2020 Koninklijke Philips N.V.
All rights reserved.



Philips Consumer Lifestyle BV
Tussendiepen 4
9206AD Drachten
The Netherlands

3000.038.3489.2 (2020-01-08)

