

KRUPS

ESPRESSERIA AUTOMATIC
SERIE EA 80xx



www.krups.com

ID: 0827931 - version 1

ITALIANO SUOMI NORISK SVENSKA DANSK NEDERLANDS FRANCAIS ENGLISH DEUTSCH

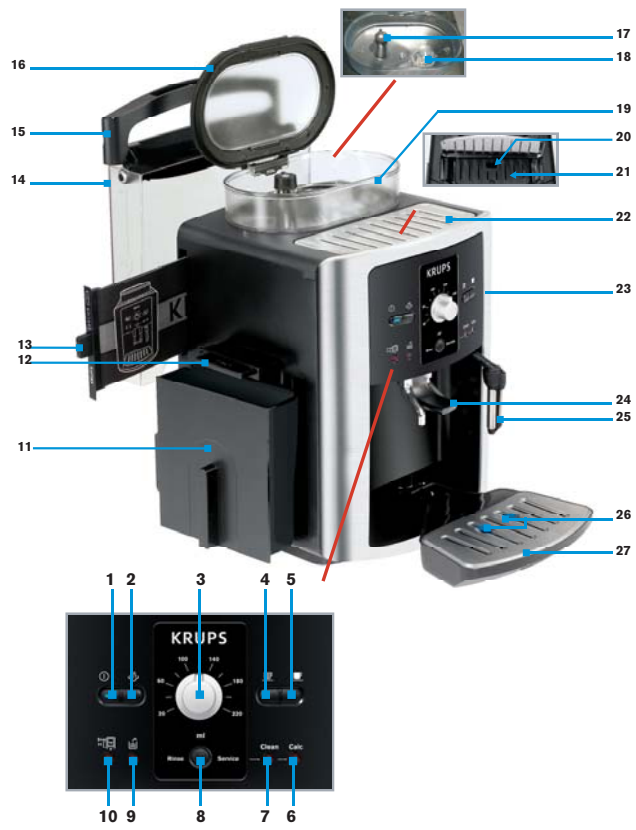

KRUPPS

ESPRESSERIA AUTOMATIC

SERIE EA 80XX



Bedienung und Wartung

ITALIANO

SUOMI

NORSK

SVENSKA

DANSK

NEDERLANDS

FRANCAIS

ENGLISH

DEUTSCH

KRUPS Espresseria Automatic

I Wichtig

Bitte lesen Sie diese Anleitung und bewahren Sie sie auf.
Beachten und befolgen Sie die Sicherheitshinweise.

Hersteller

SAS Groupe SEB Moulinex
Rue Saint- Léonard
F-53104 Mayenne
Frankreich

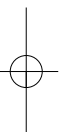
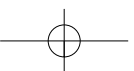
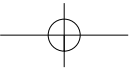

KRUPS Espresseria Automatic

Inhalt

1 Wichtige Hinweise zu Produkt und Anleitung	5
1.1 Das Produkt: Espresseria Automatic	5
1.2 Wegweiser für diese Anleitung	5
1.3 Sicherheitshinweise	6
1.4 Bestimmungsgemäße Verwendung.....	8
1.5 Lieferumfang	8
1.6 Werkskontrolle.....	8
2 Geräte- und Funktions-Übersicht der Espresseria Automatic. 9	9
2.1 Die Bedienteile des Gerätes	9
2.2 Anzeigeelemente	10
2.3 Übersicht und Bedeutung der LEDs	11
3 Inbetriebnahme der Espresseria Automatic	12
3.1 Vor der ersten Verwendung (optional).....	12
3.2 Das Gerät vorbereiten.....	14
3.3 Grundeinstellung.....	15
3.4 Spülen des Kaffeekreislaufs.....	17
3.5 Das Mahlwerk einstellen.....	17
4 Bedienung	18
4.1 Das Gerät einschalten	18
4.2 Einen Espresso oder Kaffee zubereiten	19
4.3 Einen Cappuccino zubereiten	20
4.4 Verwendung des Auto-Cappuccino Set (optional)	21
4.5 Funktion 2 Tassen	23
5 Wartung und Reinigung.....	24
5.1 Regelmäßige Wartungstätigkeiten	24
5.2 Das Reinigungsprogramm	25
5.3 Das Entkalkungsprogramm.....	26
5.4 Langer Spülzyklus	28
6 Fehlerliste.....	29
7 Technische Daten.....	32
8 Transport.....	32
9 Entsorgung.....	32
10 Service.....	33
11 Index.....	33

KRUPS Espresseria Automatic

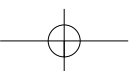
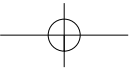

4

Bedienung und Wartung / SERIE EA 80xx

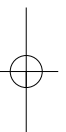

KRUPS Espresseria Automatic

1 Wichtige Hinweise zu Produkt und Anleitung

In diesem Handbuch finden Sie alle wichtigen Informationen zur Inbetriebnahme, Bedienung und Wartung Ihrer Kaffee-/Espressomaschine. Außerdem erhalten Sie Informationen sowie wichtige Hinweise zu Ihrer Sicherheit.





Lesen Sie die Bedienungsanleitung vor dem ersten Gebrauch Ihres Geräts sorgfältig durch und bewahren Sie sie gut auf. Bei unsachgemäßer Verwendung übernimmt Krups keine Haftung.

1.1 Das Produkt: Espresseria Automatic

Mit Ihrer Kaffee-/Espressomaschine können Sie zu Hause jederzeit einen Espresso oder Lungo, Ristretto oder Cappuccino wie im Café genießen. Das Thermoblock System, die 15 Bar-Pumpe und die Verwendung ausschließlich frisch gemahlener Kaffeebohnen schenken Ihnen bestes Aroma und eine herrlich dicke, goldfarbene Crema, die durch das natürliche Öl der Kaffeebohnen erzeugt wird. Der Espresso hat mehr Aroma als ein herkömmlicher Filterkaffee. Trotz seines ausgeprägteren, intensiven und länger anhaltenden Geschmacks enthält der Espresso pro Tasse etwa 20 mg weniger Koffein als Filterkaffee. Dies liegt an der kürzeren Brühdauer. Dank der großen Bedienungsfreundlichkeit, der Sichtbarkeit aller Behälter sowie der automatischen Reinigungs- und Entkalkungsprogramme bietet Ihnen die Espresseria Automatic einen hohen Verwendungskomfort.

1.2 Wegweiser für diese Anleitung

Verwendete Signalworte und Symbole

Symbol	Signalwort	Bedeutung
	Gefahr	Warnung vor möglichen schweren bis tödlichen Verletzungen von Personen. Das Blitz-Symbol warnt vor Gefahren durch elektrischen Strom.
	Warnung	Warnung vor möglichen leichten Verletzungen von Personen.
	Vorsicht	Warnung vor möglichen Defekten bzw. möglicher Beschädigung oder Zerstörung des Gerätes.
	Wichtig Hinweis	Hier wird ein für die Funktion wichtiger oder allgemeiner Hinweis gegeben.
	Info Tipp	Hier erhalten Sie eine nähere Information oder einen Tipp zur Bedienung.

KRUPS Espresseria Automatic

1.3 Sicherheitshinweise

⚠ Gefahr: Die folgenden Sicherheits- und Gefahren-Hinweise dienen zu Ihrem Schutz, dem Schutz Dritter sowie dem Schutz des Gerätes. Sie sollten sie deshalb bitte unbedingt beachten.

Betriebsumgebung

- Das Gerät, das Netzkabel bzw. der Netzstecker darf nicht mit Feuchtigkeit bzw. Flüssigkeiten in Berührung kommen. Bei Kontakt elektrisch leitfähiger Teile mit Feuchtigkeit bzw. Wasser besteht Lebensgefahr durch elektrischen Strom! Das Gerät ist nur für trockene Innenräume geeignet.
 - Lassen Sie das Gerät bei Wechsel von kalten zu warmen Umgebungen
- vor der Inbetriebnahme einige Stunden temperieren, sonst können Schäden durch Kondenswasser auftreten.
- Vermeiden Sie Umgebungen mit direkter Sonneneinstrahlung, starker Hitze, Kälte, Feuchtigkeit, Frost oder Nässe.
 - Stellen Sie das Gerät nicht auf heiße Flächen (z. B. Herdplatten) oder in die Nähe von offenem Feuer. Andernfalls besteht Brandgefahr!

Stromversorgung

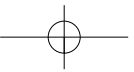

Gefahr: Bei Nichtbeachten besteht Lebensgefahr durch elektrischen Strom!

- Vergewissern Sie sich, dass die Spannung der Elektroinstallation mit der auf dem Typenschild des Geräts angegebenen Versorgungsspannung übereinstimmt.

- Schließen Sie das Gerät nur an eine geerdete Netzsteckdose an.
Netzspannung: 220-240V ~ / 50Hz.
- Die Netzsteckdose sollte frei zugänglich sein, damit Sie im Störfall oder z. B. wenn ein Gewitter aufzieht, den Netzstecker ziehen können.
- Zum Schutz des Gerätes sollten Sie den Netzstecker im Falle eines Gewitters aus der Steckdose ziehen. Ziehen Sie dabei immer am Netzstecker, nicht am Kabel.
- Ziehen Sie bei Fehlfunktionen oder nicht korrektem Funktionsablauf während des Brühvorgangs sofort den Netzstecker aus der Steckdose.
- Ziehen Sie den Netzstecker aus der
- Steckdose, wenn das Gerät längere Zeit nicht benutzt wird.
- Verwenden Sie das Gerät nicht, wenn das Netzkabel beschädigt ist. Bei Verwendung eines beschädigten Netzkabels oder unsachgemäßer Reparatur bestehen Gefahren durch elektrischen Strom, wie Stromschlag, Brand oder Kurzschluss. Außerdem erlischt der Gewährleistungs-Anspruch. Lassen Sie das defekte Netzkabel unbedingt vom KRUPS-Kundendienst austauschen.
 - Lassen Sie das Netzkabel nicht vom Rand eines Tisches oder einer Arbeitsplatte herunterhängen. Lassen Sie das Netzkabel niemals in die Nähe von oder in Berührung mit den heißen Teilen des Gerätes kommen oder herunterhängen.
 - Wir raten von der Verwendung von Mehrfachsteckdosen oder Verlängerungskabeln ab.
 - Bei fehlerhaftem Anschluss erlischt die Garantie.

6 Bedienung und Wartung / SERIE EA 80xx

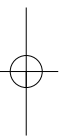
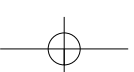

KRUPS Espresseria Automatic

Kinder

- Stellen Sie das Gerät außerhalb der direkten Reichweite von Kindern auf.
- Dieses Gerät ist nicht dafür bestimmt, durch Personen (einschließlich Kindern) mit eingeschränkten physischen, sensorischen oder geistigen Fähigkeiten oder mangels Erfahrung und/oder man-

gels Wissen benutzt zu werden, es sei denn, sie werden durch eine für Ihre Sicherheit zuständige Person beaufsichtigt oder erhalten von ihr Anweisungen, wie das Gerät zu benutzen ist. Kinder sollten beaufsichtigt werden, um sicherzustellen, dass sie nicht mit dem Gerät spielen.

Das Gerät

- Füllen Sie kein Wasser in den Kaffeebohlenbehälter oder unter die Wartungsklappe, da dies zu Beschädigungen bzw. Überlaufen der Komponenten führt.
- Mit Ausnahme der Reinigung und der Entkalkung gemäß den Hinweisen in dieser Anleitung dürfen alle Eingriffe am Gerät nur von KRUPS-Kundendienst vorgenommen werden.
- Zu Ihrer eigenen Sicherheit sollten Sie nur Zubehör und Ersatzteile von KRUPS verwenden, da diese optimal auf Ihr Gerät abgestimmt und zugelassen sind.
- Schalten Sie das Gerät aus, wenn Sie für längere Zeit den betreffenden Raum bzw. das Haus verlassen, da sich das Gerät im Fehlerfall überhitzen kann und es dadurch zu einem Brand kommen kann.

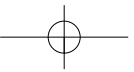

- Das Gerät nicht öffnen. Vorsicht, Lebensgefahr durch elektrischen Strom! Außerdem erlischt die Gewährleistung bei unbefugtem Öffnen des Gerätes. Verwenden Sie das Gerät nicht, wenn es nicht fehlerfrei funktioniert, hingefallen ist, undicht oder anderweitig beschädigt ist. In diesem Fall empfehlen wir Ihnen, das Gerät vom KRUPS-Kundendienst kontrollieren zu lassen (siehe Adressenliste im KRUPS-Serviceheft).
- Aus Sicherheits- und Zulassungsgründen (CE) ist das eigenmächtige Umbauen und/oder Verändern des Gerätes nicht gestattet, da ausschließlich geprüfte Geräte eine Zulassung erhalten und im Schadensfall jegliche Haftung durch den Hersteller entfällt.



Bedienung und Wartung

- Bei Fehlfunktionen oder unklaren Betriebszuständen sollten Sie das Gerät überprüfen und die Fehlfunktion beheben (s. Kap. 6 „Fehlerliste“) bzw. beheben lassen. Wenn ein gefahrloser Betrieb nicht mehr gegeben ist, ziehen Sie den Netzstecker aus der Steckdose.
- Befolgen Sie für das Entkalken des

Geräts stets die Hinweise dieser Anleitung. Ziehen Sie vor Reinigungs- oder Wartungsarbeiten den Netzstecker aus der Steckdose.

- Wenn das Gerät nicht entkalkt, gereinigt oder regelmäßig gewartet wird oder Fremdkörper im Mahlwerk vorhanden sind, kann die Garantie nicht zum Tragen kommen.

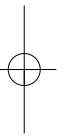

KRUPS Espresseria Automatic

1.4 Bestimmungsgemäße Verwendung

Die Kaffee-/Espressomaschine

Espresseria Automatic darf nur für die Zubereitung von Espressos oder Kaffee, zum Aufschäumen von Milch und Erhitzen von Flüssigkeiten verwendet werden. Das Gerät ist ausschließlich für den privaten Gebrauch in geschlossenen Räumen bestimmt.

Die Kaffee-/Espressomaschine Espresseria Automatic ist nicht für einen kommerziellen oder professionellen

Gebrauch bestimmt.

Eine andere Verwendung als hier beschrieben ist nicht bestimmungsgemäß und kann Verletzungen von Personen sowie Sachbeschädigungen und die Beschädigung oder Zerstörung des Gerätes zur Folge haben (s. Kap. 1.3 „Sicherheitshinweise“).

1.5 Lieferumfang

Prüfen Sie den Lieferumfang Ihres

Gerätes.

Sollte ein Teil fehlen, kontaktieren Sie umgehend unsere Hotline (s. Kap. 10).

Folgende Teile sind im Lieferumfang enthalten:

- Espresseria Automatic
- Auto-Cappuccino Set XS 6000 (optional), bestehend aus:
 - Milchbehälter
 - Spezialdüse
 - Verbindungsschlauch
 - Edelstahl-Röhre
- Filterpatrone (optional):
 - Krups Claris - Aqua Filter System (KRUPS - ref F088 - optional).

Starter Set, bestehend aus:

- Filterpatrone
- Einschraubhilfe
- Servicepackung, bestehend aus:
 - 1 Päckchen KRUPS-Entkalker (KRUPS - ref F054)
 - 2 Reinigungsstabletten (KRUPS - ref XS3000)
 - Teststäbchen zur Bestimmung der Wasserhärte
 - Draht zur Reinigung der Dampfdüse
 - Verzeichnis der Servicestellen
 - Garantieerklärung
- Anleitung

1.6 Werkskontrolle

Alle Geräte werden einer strengen Kontrolle unterzogen. Mit einer beliebigen Auswahl an Geräten werden praktische

Benutzungstests durchgeführt, was eventuell vorhandene Spuren der Benutzung erklärt.

KRUPS Espresseria Automatic

2 Geräte- und Funktions-Übersicht der Espresseria Automatic

Hier erhalten Sie zunächst einen Überblick über die Bedienteile und Anzeigeelemente des Espresseria Automatic.

Die Bezeichnungen sowie die kurzen Beschreibungen zur Funktion lassen Sie mit dem Gerät vertraut werden und dienen als Verständnishilfe beim Lesen dieser Anleitung.

Die Bedienteile sind mit Ziffern

gekennzeichnet, auf die in dieser Anleitung Bezug genommen wird. Entsprechende Verweise in Klammern beziehen sich auf die Ausklappseite. Klappen Sie diese Seite aus, damit Sie die Bezeichnungen immer im Blick haben.

2.1 Die Bedienteile des Gerätes

Die Ausklappseite enthält eine Ansicht des Gerätes. Klappen Sie die Seite aus. Nachfolgend geben wir Ihnen eine Kurzbeschreibung der Bedienteile:

Pos.	Bezeichnung	Funktion
1	Netzstrom-Taste mit Betriebs-LED	Gerät ein-/ausschalten Im Betrieb leuchtet die LED
2	Dampfaste	Dampfabgabe aktivieren oder deaktivieren
3	Drehknopf	Regelt die zu bereitende Getränkemenge (in ml)
4	Taste „Standard“	Aktiviert die Zubereitung von normalem Kaffee oder Espresso
5	Taste „Stark“	Aktiviert die Zubereitung von starkem Kaffee oder Espresso
6	LED „calc“	Leuchtet, wenn das Gerät entkalkt werden muss
7	LED „clean“	Leuchtet, wenn das Gerät gereinigt werden muss
8	Service-Taste	Aktiviert einen Spüldurchlauf sowie die Wartungsprogramme und die Grundeinstellungsfunktionen
9	LED „Wassertank“	Leuchtet, wenn der Wassertank gefüllt werden muss
10	LED „Behälter“	Leuchtet, wenn der Kaffeesatzbehälter und die Abtropfschale geleert und der Reinigungsschieber gereinigt werden muss
11	Kaffeesatzbehälter	Nimmt das verbrauchte Kaffeemehl auf
12	Reinigungsschieber	Reinigt das Gerät innen von Kaffeesatz
13	Wartungsanleitung „Service Guide“	Enthält eine Kurzbeschreibung der Servicearbeiten und ein internationales Hotlinerverzeichnis
14	Wassertank	Enthält das Wasser für die Getränkezubereitung und die Spülvorgänge
15	Griff / Wassertandeckel	Zum Entnehmen des Wassertanks

KRUPPS Espresso Automatic

Pos.	Bezeichnung	Funktion
16	Deckel/ Kaffeebohlenbehälter	Verschließt den Kaffeebohlenbehälter
17	Verstellknopf	Mahlstärke des Mahlwerks stufenlos einstellen: von fein über mittel bis grob
18	Mahlwerk	Mahlt die Kaffeebohnen
19	Kaffeebohlenbehälter	Nimmt die Kaffeebohnen auf (max. 275 g)
20	Reinigungsschacht	Nimmt die Reinigungspastille auf
21	Digitalanzeige	Zeigt die Einstellparameter für die Grundeinstellung an (s. Kap. 3.3)
22	Wartungsklappe und Tassenablage	Öffnung: nimmt die Reinigungsplatte auf Ablage: beheizt für dort abgestellte Tassen
23	Bedienfeld	Enthält die Bedientasten und den Drehknopf
24	Kaffeeauslauf mit Griff	Auslauf der zubereiteten Getränke
25	Dampföse	Abgabe von heißem Wasserdampf
26	Wasserstandsanzeige	Mechanische Überlaufwarnung
27	Adtropfbehälter mit Rost	Nimmt verschüttetes sowie vom Gerät abgegebenes Wasser auf

Tab. 1: Die Elemente des Bedienfeldes und des Kaffeebohlenbehälters des Espresso Automatic

2.2 Anzeigeelemente

Die Meldungen des Gerätes werden durch 5 Leuchtdioden (LED: 1, 6, 7, 9, 10) angezeigt.

Das Gerät verfügt über eine Digitalanzeige (21) für die Einstellung der Parameter der Grundeinstellung (s. Kap. 3.3).

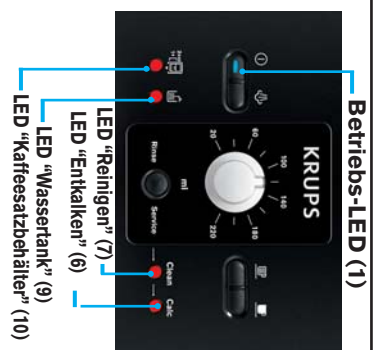
<p>Folgende Zustände werden im Betrieb durch leuchtende bzw. blinkende LEDs angezeigt:</p> <p>LED 1 Gerät ist eingeschaltet.</p> <p>LED 6 Das Entkalkungsprogramm muss durchgeführt werden.</p> <p>LED 7 Das Reinigungsprogramm muss durchgeführt werden.</p> <p>LED 9 Der Wassertank muss gefüllt werden.</p> <p>LED 10 Der Kaffeesatzbehälter muss geleert werden bzw. der Reinigungsschieber muss gereinigt werden. Außerdem leuchtet die LED, wenn der Kaffeesatzbehälter oder der Reinigungsschieber nicht korrekt eingesetzt wurde.</p>	<p>Betriebs-LED (1)</p>  <p>Das Diagramm zeigt das Bedienfeld des Krups Espresso Automatic mit fünf markierten LEDs: (1) Betriebs-LED (rot), (6) LED 'Entkalken' (rot), (7) LED 'Reinigen' (rot), (9) LED 'Wassertank' (rot) und (10) LED 'Kaffeesatzbehälter' (rot). Die LEDs sind über rote Linien mit den entsprechenden Bedientasten verbunden.</p>
--	--

KRUPS Espresseria Automatic

2.3 Übersicht und Bedeutung der LEDs

Betriebs-LED	LED Behälter	LED Wasser-tank	LED clean	LED calc	Bedeutung			
					Das Gerät ist bereit für einen Kaffee- oder Dampfzyklus			
					Einfaches Blinken: das Gerät heizt vor			
					Doppeltes Blinken: Zyklus „2 Tassen“ läuft			
					Kaffeersatzbehälter/Abtropfschale leeren, Schieber reinigen			
					Kaffeersatzbehälter und Reinigungsschieber kontrollieren			
					Wassertank füllen bzw. kontrollieren			
					Meldung während Kaffeezyklus: Wassertank füllen			
					Den Kaffeersatzbehälter leeren und wieder einsetzen (Der doppelte Kaffee-Zyklus startet dann automatisch)			
					Reinigungs- und/oder Spülprogramm angefordert			
					Reinigungsprogramm aktiv			
					Entkalkungs- und/oder Spülprogramm angefordert			
					Entkalkungsprogramm aktiv			
					Entkalkungs-/Spülzyklus: Wassertank leeren, spülen und wieder füllen			
					Langer Spülzyklus angefordert (ca. 150 ml) siehe Seite 28			
					Langer Spülzyklus läuft.			
					Ständiges Blinken: Betriebsstörung			
Bedeutung der Tabellensymbole:						LED leuchtet		
						oder		LED blinkt
						oder		LED blinkt
						oder		LED blinkt jeweils doppelt

KRUPS Esspresseria Automatic

3 Inbetriebnahme der Esspresseria Automatic

⚠ Gefahr: Schließen Sie das Gerät nur an eine geerdete 230V-Netzsteckdose an. Andernfalls besteht Lebensgefahr durch elektrischen Strom! Beachten Sie die Sicherheitshinweise (s. Kap. 1.3).

Das Gerät aufstellen

Wählen Sie einen ebenen, stabilen Aufstellort, der eine ausreichende

Belüftung gewährleistet. Dies ist wichtig, da das Gerät Wärme entwickelt.

3.1 Vor der ersten Verwendung (optional)

Vor der ersten Verwendung ermitteln Sie die Wasserhärte Ihres Trinkwassers, um das Gerät darauf einzustellen. Nehmen Sie diese Einstellung auch vor, wenn Sie das Gerät später an einem anderen Ort mit anderen Wasserhärtewerten

betreiben oder bei einer Änderung der Werte Ihres Trinkwassers. Die Wasserhärte ermitteln Sie mit Hilfe des im Lieferumfang enthaltenen Teststäbchens oder fragen Sie bei Ihrem Wasserversorgungsunternehmen nach.

Messen der Wasserhärte

<p>☞ Tauchen Sie das Teststäbchen kurz in ein Glas Ihres Trinkwassers.</p> <p>☞ Warten Sie 1 Minute, bevor Sie den Härtebereich ablesen.</p> <p>→ Die roten Testfelder markieren den Härtebereich: kein rotes Feld = HB 0, ein rotes Feld = HB 1 usw. (s. Abb.).</p>	
<p>☞ Den ermittelten Härtebereich (0 bis 4) benötigen Sie für die Grundeinstellung in Kap. 3.3 im Untermenü „Wasserhärte“ wie in der Tabelle angegeben:</p>	

Härtegrad	HB 0	HB 1	HB 2	HB 3	HB 4
°dH	< 3°	> 4°	> 7°	> 14°	> 21°
°e	< 3,75°	> 5°	> 8,75°	> 17,5°	> 26,25°
°f	< 5,4°	> 7,2°	> 12,6°	> 25,2°	> 37,8°
Geräte-Einstellung	0	1	2	3	4



Tab. 2.: Die Bereiche der Wasserhärte für die Grundeinstellung des Gerätes (Kap. 3.3)

KRUPS Espresseria Automatic

Filterpatrone einsetzen (optional)

Die Filterpatrone Krups Aqua Filter System F088 verbessert den Geschmack des Trinkwassers durch eine kalkentfernende Substanz. Sie enthält fernere Aktivkohle, die Chlor, Verunreinigungen, Blei, Kupfer, Pestizide etc. im Wasser reduziert (Reduzierung der Karbonathärte um

bis zu 75%* Chlor bis zu 85%*, Blei bis zu 90%*, Kupfer bis zu 95%*, Aluminium bis zu 67%*). Mineralstoffe und Spurenelemente bleiben erhalten.
* Angabe des Herstellers

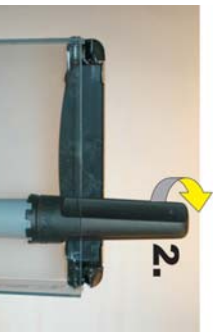
<p>Entnehmen Sie die Filterpatrone und die Einschraubhilfe aus der Verpackung und setzen Sie die Einschraubhilfe zusammen (s. Abb.).</p>	
<p>Stellen Sie durch Drehen des grauen Rings am oberen Ende des Filters den aktuellen Monat (links in der Aussparung) ein (s. Abb, Pos. 1). Den Monat für den Filterwechsel sehen Sie rechts in der Aussparung (s. Abb, Pos. 2).</p>	
<p>Verbinden Sie die Einschraubhilfe wie gezeigt mit der Filterpatrone.</p>	
<p>Schrauben Sie die Filterpatrone in das Gewinde am Boden des Wassertanks: 1. Setzen Sie die Filterpatrone in das Gewinde. 2. Schrauben Sie die Filterpatrone ein. Ziehen Sie die Einschraubhilfe von der Filterpatrone ab.</p>	
<p>Hinweis: Die Filterpatrone muss nach Durchlauf von etwa 50 Litern Wasser oder mindestens alle 2 Monate durch eine neue ersetzt werden.</p>	
<p>Stellen Sie einen Behälter unter die Dampfdüse (25), der etwa 0,5 Liter Wasser aufnehmen kann und drücken Sie die Service-Taste (8) so lange, bis die Betriebs-LED (1) blinkt. Die Filterpatrone wird mit Wasser gefüllt und dabei werden ca. 300 ml Wasser über die Dampfdüse abgegeben.</p>	

KRUPPS Espresseria Automatic

3.2 Das Gerät vorbereiten

Führen Sie die nachfolgend beschriebenen Schritte durch, bevor Sie das Gerät einschalten.

⚠️ Vorsicht: Wassertank (14): Kein heißes Wasser, Mineralwasser sowie keine Milch oder sonstige Flüssigkeiten in den Wassertank füllen, da sonst das Gerät beschädigt werden kann.

Kaffeebohnenbehälter (19): Niemals gemahlene Kaffee oder z. B. Wasser

einfüllen, da dies zu Schäden am Mahlwerk führt. Achten Sie auch auf Fremdkörper (z. B. kleine Steine) im Bohnenkaffee, da diese das Mahlwerk beschädigen können (Garantieausschluss!).

Abtropfbehälter (27): Kontrollieren Sie den korrekten Sitz, um Verbrühungen durch Ausfluss von heißem Wasser zu vermeiden!

<p>☞ Entnehmen Sie den Wassertank (14) und füllen Sie ihn mit kaltem Wasser.</p> <p>I Tipp: Alternativ können Sie den Wassertank mit einem geeigneten Gefäß nach Öffnen des Deckels befüllen, ohne ihn zu entnehmen.</p>	<p>I Wichtig: Beachten Sie die maximale Füllhöhe (Markierung „Max“) des Wassertanks.</p>
<p>☞ Setzen Sie ihn wieder ein und schließen Sie den Deckel.</p>	<p>I Hinweis: Wenn der Wassertank nicht eingesetzt oder nicht ausreichend gefüllt ist (Minimum = Markierung „Calc“) blinkt nach Einschalten des Gerätes die LED „Wassertank“ (9) und die Zubereitung eines Espressos bzw. Kaffees ist nicht möglich.</p>
<p>☞ Öffnen Sie den Deckel (16) des Kaffeebohnenbehälters (19) und befüllen Sie ihn mit Kaffeebohnen (max. 275 g).</p>	
<p>☞ Schließen Sie den Deckel des Kaffeebohnenbehälters.</p>	

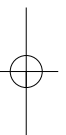
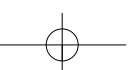
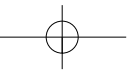







KRUPS Espresseria Automatic





3.3 Grundeinstellung

Führen Sie bei der ersten Verwendung die nachfolgend erläuterten Einstellungen durch, um Ihr Gerät für einen optimalen Betrieb vorzubereiten.

Einstellungen vornehmen

<p>! Wichtig: Das Gerät muss mit der Stromversorgung verbunden sein, darf aber nicht eingeschaltet werden.</p>	
<p>→ Drücken Sie gleichzeitig die Service-Taste (8) und die Taste „Stark“ (5).</p>	
<p>☞ Die LED „Wassertank“ (9) leuchtet.</p>	
<p>☞ Nehmen Sie die Tassenablage weg (22).</p>	
<p>→ Im vorderen rechten Bereich befindet sich die Digitalanzeige für die Einstellung der Parameter. ! Hinweis: Die Digitalanzeige befindet sich etwas zurückgesetzt in einem Schacht.</p>	
<p>→ Der werkseitig eingestellte Härtegrad (= „3“) erscheint an der Digitalanzeige. Stellen Sie durch mehrfaches Drücken der Taste „Stark“ den Härtegrad des verwendeten Wassers ein, den Sie in Kap. 3.1 ermittelt haben.</p>	
<p>☞ Drücken Sie die Dampffaste (2).</p>	

KRUPPS Espresseria Automatic

<p>→ Die LED „calc“ (6) leuchtet.</p>	
<p>→ Die werkseitig eingestellte Kaffeetemperatur (= „2“) erscheint an der Digitalanzeige. → Stellen Sie durch mehrfaches Drücken der Taste „Stark“ die gewünschte Kaffeetemperatur zwischen 1 und 3 ein.</p>	<p>i Info: Die Kaffeetemperatur wird höher, je größer die eingestellte Ziffer ist.</p> 
<p>→ Drücken Sie die Dampfstaste (2). → Die LED „clean“ (7) leuchtet.</p>	
<p>→ Die werkseitig eingestellte automatische Abschaltzeit (= „1“) erscheint an der Digitalanzeige. → Stellen Sie durch mehrfaches Drücken der Taste „Stark“ die gewünschte Abschaltzeit zwischen 1 und 4 ein.</p>	<p>i Hinweis: Die Zeit, nach dem das Gerät automatisch ausgeschaltet wird, kann von 1 (= 1 Stunde) bis 4 (= 4 Stunden) eingestellt werden.</p>
<p>→ Drücken Sie die Netzstrom-Taste (1). → Der Einstellmodus wird beendet.</p>	

i Wichtig: Stellen Sie sicher, dass alle Deckel und die Wartungsklappe geschlossen sowie alle Gerätekomponenten korrekt installiert sind, bevor Sie mit der Zubereitung eines Getränks beginnen.

KRUPS Espresseria Automatic

3.4 Spülen des Kaffeekreislaufs

Wenn das Gerät einige Tage oder länger nicht verwendet wurde, sollten Sie eine Spülung durchführen. Sie können diese Spülung nach

Einschalten des Gerätes vornehmen oder den Spülvorgang jederzeit durch Drücken der Taste „Service“ einleiten.

<p>☰ Drücken Sie die Netzstrom-Taste (1). Die Betriebs-LED blinkt: das Gerät heizt auf</p>	
<p>➔ Die Betriebs-LED leuchtet dauerhaft: das Gerät ist betriebsbereit.</p>	
<p>☰ Stellen Sie ein ausreichend großes Gefäß unter die Kaffeeausläufe und drücken Sie die Service-Taste (8). ➔ Der Spülvorgang startet. Er stoppt automatisch nach Abgabe von ca. 40 ml.</p>	

3.5 Das Mahlwerk einstellen

Sie können die Mahlstärke des Mahlwerks stufenlos einstellen. Je feiner die Maschine die Kaffeebohnen mahlt, desto intensiver wird das Aroma. Auch wird der Kaffee cremiger, wenn das Kaffeemehl feiner gemahlen wird.

⚠ Vorsicht: Drehen Sie den Verstellknopf (17) nur während des Mahlvorgangs,

andernfalls kann das Mahlwerk beschädigt werden.

Drehen Sie nie gewaltsam am Verstellknopf!

Stellen Sie die Mahlstärke bei der nächsten Zubereitung eines Getränks ein, während die Kaffeebohnen gemahlen werden.

Bedeutung der Positionen des Verstellknopfes

<ul style="list-style-type: none"> • Feineres Kaffeemehl • Mittleres Kaffeemehl • Gröberes Kaffeemehl 	
--	--

KRUPS Espresseria Automatic

4 Bedienung

Wenn Sie die nachfolgenden Hinweise beachten, werden Sie beste Ergebnisse erzielen. Es sind eventuell mehrere Versuche nötig, bis Sie die Ihrem Geschmack entsprechende Mischung und Röstung der Kaffeebohnen herausgefunden haben.

Auch die Qualität des verwendeten Wassers ist ein ausschlaggebender Faktor für den Geschmack Ihres Kaffees. Stellen Sie sicher, dass das Wasser frisch und relativ kalt aus dem Wasserhahn kommt, und dass es nicht nach Chlor riecht.
Verwenden Sie kein abgestandenes Wasser.

⚠ Vorsicht: Ihr Gerät ist ausschließlich für die Verwendung von Kaffeebohnen bestimmt.
Beim ersten Zubereiten, nach längerem Nichtgebrauch des Gerätes oder nach einem Wartungsvorgang entweichen ggf. etwas Dampf und heißes Wasser aus der Dampfdüse.
Halten Sie daher genügend Abstand zur Dampfdüse und stellen Sie eine Tasse unter die Ausläufe, denn es besteht Verbrühungsgefahr durch heißes Spritzwasser sowie heißen Dampf.
Nachfolgend eine kurze Beschreibung. Der wichtigsten Bedienelemente:

Der Kaffeeauslauf

Der Kaffeeauslauf ist höhenverstellbar. Stellen Sie ihn nach oben, um höhere

Tassen leichter unterstellen oder entnehmen zu können.

Die Dampfdüse

Die Dampfdüse lässt sich nach links bzw. rechts verschieben und etwas nach vorne

neigen, so dass Sie eine Tasse darunter leichter entnehmen können.

Der Abtropfbehälter

In diesem Behälter sammelt sich vom Gerät verbrauchtes oder bei der Zubereitung verschüttetes Wasser.

Das Gerät meldet, wenn der Behälter geleert werden muss. Daneben gibt es eine mechanische Anzeige (26).

4.1 Das Gerät einschalten

<p>☰ Drücken Sie die Netzstrom-Taste (1). → Die LED blinkt: das Gerät heizt auf. → Wenn der Aufheizvorgang beendet ist, leuchtet die LED dauerhaft: das Gerät ist betriebsbereit.</p>	
<p>☰ Drücken Sie die Service-Taste (8), wenn Sie eine Spülung vornehmen möchten (s. Kap. 3.4).</p>	<p>! Hinweis: Wenn das Gerät einige Tage nicht verwendet wurde, sollten Sie eine Spülung durchführen.</p>
<p>Wenn Sie einen Espresso oder Kaffee zubereiten möchten, lesen Sie weiter in Kap. 4.2, für einen Cappuccino lesen Sie weiter in Kap. 4.3.</p>	



KRUPS Espresseria Automatic

4.2 Einen Espresso oder Kaffee zubereiten

Sie können die Wassermenge für einen Espresso zwischen 20 und 70 ml einstellen, für einen Kaffee ist die Dosis zwischen 80 und 220 ml wählbar.

Neben der normalen Qualität bieten beide Getränke jeweils die Option "stark".

Zubereitung eines Espressos oder Kaffees

<p>☰ Stellen Sie eine Tasse unter den Kaffeeauslauf (24). Dessen Position lässt sich leicht durch Verschieben nach oben bzw. unten an die jeweilige Tasse anpassen.</p>	
<p>☰ Stellen Sie die Abgabemenge mit dem Drehknopf (3) ein: Für einen Espresso: 20 bis 70 ml Für einen Kaffee: 80 bis 220 ml</p>	
<p>☰ Drücken Sie die Taste des gewünschten Getränks: - Die Taste „Standard“ (4) für einen normalen Espresso oder Kaffee. - Die Taste „Stark“ (5) für einen starken Espresso oder Kaffee. Der Mahl- und Heizvorgang beginnt.</p>	 <p>“Standard”</p> <p>“Stark”</p>
<p>☰ Prüfen Sie die eingestellte Wassermenge und verändern Sie die Einstellung ggf. mit dem Drehknopf (3). ➔ Nach Abschluss des Heizvorgangs startet die Abgabe des Getränks.</p>	<p>! Hinweis: Wenn die Tasse zu voll wird oder Sie aus anderen Gründen die Abgabe stoppen möchten, drücken Sie die Taste „Standard“ oder „Stark“. Mit dem Drehknopf können Sie die Abgabemenge während des Auslaufs reduzieren. Wenn Sie den Auslauf stoppen möchten stellen Sie den Drehknopf auf Mindestposition.</p>
<p>☰ Warten Sie, bis die Getränkeabgabe vollständig beendet ist. Entnehmen Sie die Tasse.</p>	

Den Wassertank nicht vor Ende des Zyklus entnehmen (d.h. 15 Sek nach Beendigung des Kaffeedurchlaufs).

KRUPS Esspresseria Automatic

4.3 Einen Cappuccino zubereiten

Der Cappuccino basiert auf dem Espresso, der mit Milchschaum gemischt wird. Der Kenner bereitet zuerst den Milchschaum zu und gibt dann den Espresso hinzu, weil der Espresso bereits nach kurzer Zeit sein einzigartiges Aroma verliert. Das Mischungsverhältnis beträgt 1 : 1, wobei Sie dies natürlich variieren können, je nach

Geschmack. Wir empfehlen, teilentrahmte Milch zu verwenden.

! Tipp: Verwenden Sie zur Zubereitung eine Cappuccino-Tasse, da diese bei größeren Volumen nicht so hoch ist und sich somit leichter unter der Dampfdüse entnehmen lässt.

Milchschaum mit Dampf zubereiten

<p>☞ Stellen Sie einen halb mit kalter Milch (6 bis 10° C) gefüllten Behälter bzw. eine Cappuccinotasse unter die Dampfdüse (25) und drücken Sie die Dampftaste. Die blaue LED blinkt: das Gerät heizt auf. Wenn der Aufheizvorgang beendet ist, leuchtet die LED dauerhaft.</p> <p>☞ Drücken Sie die Dampftaste erneut.</p> <p>☞ Der heiße Dampf wird aus der Dampfdüse abgegeben.</p> <p>☞ Dampfabgabe jederzeit beenden: Drücken Sie die Dampftaste.</p>	 <p>! Tipp: Wenn die Spitze der Dampfdüse nicht bis in die Milch reicht, heben Sie die Tasse etwas an und halten sie während des Aufschäumvorgangs fest.</p>
<p>☞ Dampfabgabe jederzeit beenden: Drücken Sie die Dampftaste.</p>	<p>! Wichtig: Die Abgabe stoppt nach Drücken der Dampftaste nicht sofort. Drücken Sie die Taste rechtzeitig, um ein Überlaufen zu verhindern.</p>

Espresso oder Kaffee zugeben

<p>☞ Entnehmen Sie die Cappuccinotasse und stellen Sie diese unter den Kaffeeauslauf (24).</p>	
<p>☞ Geben Sie einen Espresso / Kaffee dazu, wie in Kap. 4.2 beschrieben, je nachdem, welches Getränk Sie zubereiten möchten.</p>	<p>! Wichtig: Reinigen Sie die entnommene Dampfdüse umgehend unter fließendem Wasser (s. Kap. 5. 1). Setzen Sie diese anschließend wieder ein, stellen Sie ein Gefäß unter und drücken Sie die Dampftaste, um die Düse innen von Milchresten zu reinigen. Lassen Sie den Dampf etwa 10 Sekunden entweichen.</p>
<p>☞ Entnehmen Sie die Tasse und geben Sie nach Belieben etwas Zucker oder Schokostreusel dazu.</p>	





KRUPS Esspresseria Automatic

4.4 Verwendung des Auto-Cappuccino Set (optional)

Das Auto-Cappuccino Set XS 6000 erleichtert die Zubereitung von Cappuccino oder Café Latte (Milchkaffee) mit Ihrer Esspresseria Automatic.

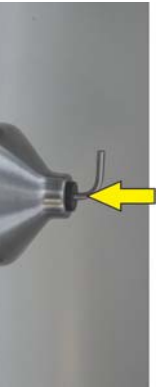

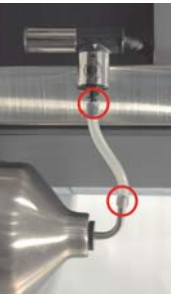

Das Set besteht aus einem Milchbehälter aus gebürstetem Edelstahl, einem Steigröhrchen, einem Verbindungsschlauch sowie einer Spezialdüse.

Das Auto-Cappuccino Set zusammenbauen und installieren

<p>Stecken Sie das Edelstahlröhrchen durch die Gummidichtung in den Milchbehälter. Es sollte bis kurz über den Behälterboden reichen.</p>	
<p>Die Spezialdüse stellen Sie wie folgt auf das jeweilige Getränk ein: Drehen Sie das Mittelteil um 180°, so dass die Bezeichnung des gewünschten Getränks nach vorne weist.</p>	
<p>Spezialdüse installieren: A) Die Dampfdüse (25) abziehen und B) dort die Spezialdüse aufstecken.</p>	
<p>Füllen Sie den Milchbehälter mit kalter Milch (6 - 10°C).</p>	
<p>Verbinden Sie die Spezialdüse und die Edelstahl-Röhre mit dem Verbindungsschlauch.</p>	

KRUPS Espresseria Automatic

Cappuccino oder Café Latte zubereiten mit dem Auto-Cappuccino Set







<p>☞ Stellen Sie eine Cappuccinotasse unter die Spezialdüse und drücken Sie die Dampfaste.</p> <p>→ Die blaue LED blinkt: das Gerät heizt auf. Wenn der Aufheizvorgang beendet ist, leuchtet die LED dauerhaft.</p>	
<p>☞ Drücken Sie die Dampfaste erneut.</p> <p>☞ Der Milchschaum wird aus der Spezialdüse abgegeben.</p>	
<p>☞ Abgabe jederzeit beenden: Drücken Sie die Dampfaste.</p>	<p>! Wichtig: Die Abgabe des Milchschaums stoppt nicht sofort, wenn Sie die Dampfaste drücken. Brechen Sie den Vorgang daher rechtzeitig ab, da sonst die Tasse überlaufen könnte.</p>
<p>☞ Entnehmen Sie die Cappuccinotasse und stellen Sie sie unter den Kaffeeauslauf.</p>	
<p>☞ Geben Sie einen Espresso dazu, wie in Kap. 4.2 beschrieben.</p>	
<p>☞ Entnehmen Sie die Tasse und geben Sie nach Belieben Zucker oder Schokostreusel dazu.</p>	<p>! Hinweis: Für einen Café Latte drehen Sie das Mittelteil der Spezialdüse um 180° (s. oben).</p>
<p>☞ Wir empfehlen die unmittelbare Reinigung der Spezialdüse nach jeder Verwendung. Wenn die Reinigung nicht sofort erfolgt, lässt sich die angetrocknete Milch später schwerer entfernen.</p> <p>Zerlegen Sie die Düse (s. Abb.) und reinigen Sie die Teile mit einer kleinen Spülbürste und ggf. etwas Spülmittel. Die kleine Öffnung (s. Kreis) ggf. mit dem Reinigungsdraht (s. Lieferumfang) säubern.</p>	

KRUPS Espresseria Automatic

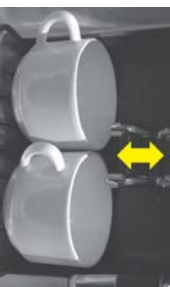
4.5 Funktion 2 Tassen

Sie können zwei Tassen eines gewünschten Getränks zubereiten, also die doppelte eingestellte Menge.

Die Maschine führt die Abgabe der jeweiligen Zyklen hintereinander durch.

<p> Stellen Sie zwei Tassen unter den Kaffeerauslauf und regulieren Sie ggf. dessen Position.</p>	
<p> Drücken Sie nun schnell hintereinander zwei Mal auf die gewünschte Taste („Stark“ oder „Standard“)..</p>	<p>Für 2 Tassen „Standard“:</p>  <p>2 x drücken</p>
<p>→ Die Betriebs-LED blinkt während der Zubereitung doppelt (jeweils 2 x), um anzuzeigen, dass Sie zwei Tassen angefordert haben.</p> <p> Hinweis: Sie können die Funktion durch Drücken einer Taste während des Kaffeeauslaufs abbrechen.</p> <p> Warten Sie, bis beide Brühvorgänge abgeschlossen sind und entnehmen Sie dann die Tassen.</p>	 <p>blinkt 2x</p>

 **Hinweis:** Vor Beginn eines 2-Tassen-Zyklus kann das Aussteuern des Kaffeesatzbehälters verlangt werden. Nach der

Ausführung der notwendigen Schritte führt sich der 2-Tassen-Zyklus automatisch aus.

KRUPS Espresseria Automatic

5 Wartung und Reinigung

⚠ Gefahr: Bei Berührung elektrisch leitfähiger Teile mit Wasser besteht Lebensgefahr durch elektrischen Strom! Ziehen Sie den Netzstecker des Gerätes, bevor Sie Reinigungsarbeiten durchführen und lassen Sie das Gerät vorher abkühlen.
Leeren Sie den Abtropfbehälter aus,

5.1 Regelmäßige Wartungstätigkeiten

Folgende Komponenten des Gerätes müssen regelmäßig gewartet werden:

Der Kaffeesatzbehälter (11): Der Behälter nimmt das verbrauchte Kaffeemehl auf. Wenn der Behälter geleert werden muss, blinkt die LED „Behälter“ (10). Dies ist nach etwa 9 Kaffees der Fall. Gelegentlich sollten Sie den Behälter unter fließendem Wasser reinigen.

1 Wichtig: Leeren Sie den Kaffeesatzbehälter immer vollständig aus, um ein Überlaufen zu vermeiden. Die LED leuchtet weiter, wenn der Kaffeesatzbehälter nach dem Leeren nicht korrekt eingesetzt wurde oder wenn der Behälter nach weniger als 6 Sekunden wieder eingesetzt wurde. Solange die LED leuchtet, ist keine Zubereitung möglich.

Der Reinigungsschieber (12): Mit diesem Schieber entfernen Sie Kaffeesatzreste im Gerät. Ziehen Sie den Schieber heraus, bevor Sie den Kaffeesatzbehälter zum Ausleeren entnehmen. Bei stärkeren Verschmutzungen waschen Sie ihn unter fließendem Wasser. Anschließend gut trocknen.

Der Abtropfbehälter (27): Der Behälter nimmt das verbrauchte Wasser sowie evtl. bei der Kaffe Zubereitung verschüttetes Wasser auf. Wenn der Behälter ge-

bevor Sie das Gerät transportieren oder neigen, da andernfalls das Wasser oder Reinigungs- bzw. Entkalkungsflüssigkeit ausläuft.

1 Tipp: Da bei Reinigung oder Entkalkung der Dampfdüse das entweichende Wasser ggf. stark spritzt, legen Sie ein Papiertuch über den Auffangbehälter und die Dampfdüse.

leert werden muss, blinkt die LED „Behälter“ (10). Außerdem verfügt dieser über eine mechanische Wasserstandsanzeige (26). Reinigen Sie den Behälter bei Verschmutzung unter fließendem Wasser.

Kaffeekreislauf: Die Leitungen des Kaffeekreislaufs sollten gespült werden, wenn das Gerät einige Tage oder länger nicht benutzt wurde. Beschreibung des Spülvorgangs: s. Kapitel 3.4.

Die Dampfdüse (25): nach mehrfacher Verwendung gründlich reinigen:
Nehmen Sie die Dampfdüse ab und reinigen Sie diese unter fließendem Wasser. Die Düse kann dazu zerlegt werden (s. Abb.). Verwenden Sie eine Spülbürste und etwas Spülmittel. Trocknen Sie die Teile und stellen Sie sicher, dass die Luftöffnungen frei sind. Zur Beseitigung von Verstopfungen ist im Lieferumfang ein Reinigungsdraht enthalten.



KRUPS Espresseria Automatic

5.2 Das Reinigungsprogramm

Wenn eine Reinigung durch das Reinigungsprogramm erforderlich ist, leuchtet die LED „clean“ (7). Dies ist nach etwa 360 Zubereitungen der Fall.

Zur Durchführung benötigen Sie ein Gefäß mit einem Fassungsvermögen von 0,6 Litern, das unter den Kaffeeauslauf passt und eine KRUPS-Reinigungspastille (XS 3000).

Das automatische Reinigungsprogramm umfasst 3 Phasen: ein Reinigungszyklus und zwei Spülzyklen. Das Programm dauert etwa 20 Minuten.

⚠️ Vorsicht: Um sämtliche Garantieansprüche zu wahren, ist es unbedingt notwendig, einen Reinigungszyklus durchzuführen, sobald



dies von der Maschine angezeigt wird. Halten Sie sich dabei genau an die beschriebene Vorgehensweise.

⚠️ Vorsicht: Sie müssen den Vorgang nicht sofort ausführen, sollten allerdings das Reinigungsprogramm zeitnah durchführen und ausschließlich die KRUPS-Reinigungspastillen (XS 3000) verwenden, da es andernfalls zu Schäden am Gerät kommen kann, die von der Garantie ausgeschlossen sind.



Die Reinigungspastillen erhalten Sie beim KRUPS-Kundendienst.

ℹ️ Wichtig: Führen Sie das Programm vollständig durch.

Durchführen des Reinigungsprogramms

<p>☞ Drücken Sie die Service-Taste (8). Die LEDs „clean“ (7) und „Behälter“ (10) blinken.</p>	
<p>☞ Reinigen Sie den Reinigungsschieber, leeren Sie den Kaffeesatzbehälter und den Abtropfbehälter und füllen Sie den Wassertank (s. Kap. 5.1).</p>	
<p>☞ Stellen Sie ein Gefäß mit mind. 0,6 Litern Fassungsvermögen unter die Kaffeeausläufe und die Dampfdüse.</p> <p>⚠️ Vorsicht: Schützen Sie Ihre Arbeitsplatte gegen evtl. Verschütten der Reinigungslösung, besonders wenn diese aus Marmor, Stein oder Holz ist. Legen Sie den Bereich unter dem Abtropfbehälter ausreichend mit z. B. Papiertüchern aus.</p>	
<p>☞ Öffnen Sie die Wartungsklappe. Geben Sie die Reinigungspastille in die Öffnung unter der Wartungsklappe (20).</p>	<p>⚠️ Vorsicht: Vermeiden Sie den Kontakt mit der auslaufenden Reinigungsflüssigkeit, da diese gesundheitsschädliche Substanzen enthält. Die Pastillen von Kindern fernhalten!</p>
<p>☞ Drücken Sie die Service-Taste (8), um das Reinigungsprogramm zu starten. Die LED „clean“ leuchtet.</p>	<p>ℹ️ Info: Der Reinigungszyklus läuft automatisch ab. Die Pumpe arbeitet mit Unterbrechungen. Dauer: 10 Minuten.</p>

KRUPPS Espresseria Automatic

<p>☞ Nach Abschluss des Reinigungszyklus blinkt die LED „clean“.</p> <p>☞ Leeren Sie das Gefäß aus und stellen Sie es wieder unter die Kaffeerausläufe und die Dampfdüse</p>	
<p>☞ Drücken Sie die Service-Taste.</p> <p>☞ Die LED „clean“ leuchtet.</p>	<p>I Info: Der erste Spülzyklus startet und läuft automatisch ab. Die Reste des Reinigungsmittels werden herausgespült. Dies dauert etwa 5 Minuten.</p>
<p>☞ Nach Abschluss des ersten Spülzyklus blinkt die LED „clean“.</p> <p>☞ Leeren Sie das Gefäß aus und stellen Sie es wieder unter die Kaffeerausläufe und die Dampfdüse.</p>	
<p>☞ Drücken Sie die Service-Taste.</p> <p>☞ Die LED „clean“ leuchtet.</p>	<p>I Info: Der zweite und letzte Spülzyklus startet und läuft automatisch ab. Dies dauert etwa 5 Minuten.</p>
<p>☞ Nach Abschluss des zweiten Spülzyklus erlischt die LED „clean“.</p> <p>☞ Entnehmen Sie das Gefäß und leeren Sie es aus.</p> <p>☞ Leeren Sie den Abtropfbehälter aus und füllen Sie den Wasserbehälter auf.</p>	<p>Dazu ist auch eine neue Reinigungspastille zu verwenden. Die vollständige Durchführung ist nötig, um den Wasserkreislauf zu spülen und die gesundheitsschädlichen Reste des Reinigungsmittels zu entfernen.</p>

⚠ Vorsicht: Wenn das Programm durch einen Stromausfall oder durch versehentliches Ausschalten des Gerätes abgebrochen wird, muss es neu gestartet und vollständig ausgeführt werden.

5.3 Das Entkalkungsprogramm

Wenn eine Entkalkung erforderlich ist, leuchtet die LED „calc“ (6). Dies wird bei sehr kalkhaltigem Wasser häufiger nötig sein, als bei weichem Wasser. Zur Durchführung benötigen Sie ein Gefäß mit einem Fassungsvermögen von 0,6 Litern, das unter Kaffeeauslauf und Dampfdüse passt und einen Beutel (40 g) KRUPS-Entalker (F 054). Alter-

nativ können Sie Zitronen- oder Weinsäure zur Entkalkung verwenden. Das automatische Entkalkungsprogramm umfasst 3 Phasen: ein Entkalkungszyklus und zwei Spülzyklen. Das Programm dauert etwa 22 Minuten.













⚠ Vorsicht: Um sämtliche Garantietransprüche zu wahren, ist es unbedingt

KRUPS Espresseria Automatic

notwendig, einen Entkalkungszyklus durchzuführen, sobald dies von der Maschine angezeigt wird. Halten Sie sich dabei genau an die beschriebene Vorgehensweise.
 Sie müssen den Vorgang nicht sofort ausführen, sollten das Entkalkungsprogramm allerdings zeitnah durchführen und ausschließlich den KRUPS-Entkalker

(F 054) verwenden, da es andernfalls zu Schäden am Gerät kommen kann, die von der Garantie ausgeschlossen sind. Den Entkalker erhalten Sie beim KRUPS-Kundendienst.
 Verwenden Sie keinesfalls herkömmliche Amidosulfonsäure oder Produkte, die diese Säure enthalten.

Durchführen des Entkalkungsprogramms



<p> Drücken Sie die Service-Taste (8).  Die LEDs „calc“ (6) und „Wassertank“ (9) blinken.</p>	
<p> Entfernen Sie den Krups Aqua Filter F088, wenn vorhanden, vor der Entkalkung. Leeren Sie den Abtropfbehälter, leeren Sie den Wassertank und und füllen Sie ihn bis zur Markierung „Calc“ mit lauwarmem Wasser. Geben Sie den Entkalker in den Wasserbehälter und rühren Sie das Wasser im Wasserbehälter mit einem langstieligen Löffel oder Kochlöffel durch oder entnehmen Sie den Wasserbehälter und kippen Sie ihn vorsichtig nach rechts und links, bis der Entkalker gelöst ist.</p>	
<p> Stellen Sie ein Gefäß mit mind. 0,6 Litern Fassungsvermögen unter die Kaffeelaufe und die Dampfdüse.  Vorsicht: Schützen Sie Ihre Arbeitsplatte gegen evtl. Verschütten der Reinigungslösung; besonders wenn diese aus Marmor, Stein oder Holz ist. Legen Sie den Bereich unter dem Abtropfbehälter ausreichend mit z. B. Papiertüchern aus.</p>	
<p> Den Wassertank wieder einsetzen.  Die LED „Wassertank“ leuchtet.</p>	
<p> Drücken Sie die Service-Taste (8), um das Entkalkungsprogramm zu starten.  Die LED „calc“ (6) leuchtet.</p>	<p> Info: Der Reinigungszyklus läuft automatisch ab. Die Pumpe arbeitet mit Unterbrechungen. Dauer: 10 Minuten.</p>

KRUPPS Espresso Automatic

<p>→ Nach dem Entkalkungszyklus blinken die LEDs „calc“ (6) und „Wassertank“ (9). Leeren Sie das Gefäß aus und stellen Sie es wieder unter die Kaffeerausläufe und die Dampfdüse. Leeren Sie den Abtropfbehälter aus und leeren und reinigen Sie den Wasserbehälter und füllen Sie ihn bis zur Markierung „Max“. Setzen Sie beide Behälter wieder ein.</p>	
<p>→ Die LED „calc“ blinkt (6) und die LED „Wassertank“ (9) erlischt. Drücken Sie die Service-Taste (8). Die LED „calc“ leuchtet.</p>	<p>I Info: Der erste Spülzyklus startet und läuft automatisch ab. Die Reste des Entkalkungsmittels werden herausgespült. Dauer: etwa 6 Minuten.</p>
<p>→ Nach Abschluss des ersten Spülzyklus blinkt die LED „calc“. Leeren Sie das Gefäß und den Abtropfbehälter aus und setzen Sie die beiden Behälter wieder am Gerät ein.</p>	
<p>→ Drücken Sie die Service-Taste. → Die LED „calc“ leuchtet.</p>	<p>I Info: Der zweite Spülzyklus startet und läuft automatisch ab. Die Reste des Entkalkungsmittels werden herausgespült. Dauer: etwa 6 Minuten.</p>
<p>→ Die LED „calc“ erlischt. → Das Gefäß entnehmen und ausleeren. → Leeren Sie den Abtropfbehälter aus und befüllen Sie den Wasserbehälter.</p>	

⚠ **Vorsicht:** Wenn der Zyklus durch einen Stromausfall oder durch versehentliches Ausschalten des Gerätes abgebrochen wird, muss er neu gestartet und vollständig ausgeführt werden.

5.4 Langer Spülzyklus

<p>→ Vor dem ersten Gebrauch oder wenn der Durchlauf unnatürlich schwach ist, ist ein langer Spülzyklus notwendig. Das Gerät warnt Sie durch das Blinken der Anzeigen „clean“ und „calc“</p>	
<p>→ Nehmen Sie den Wasserbehälter ab, füllen Sie ihn auf und setzen Sie ihn wieder ein.</p>	
<p>→ Stellen Sie unter die Kaffeerausläufe und die Dampfdüse einen Behälter mit einem Mindestfassungsvermögen von 0,15 l.</p>	
<p>→ Starten Sie das lange Spülprogramm durch Drücken der „Service“ Taste. Die Kontrollleuchten „clean“ und „calc“ leuchten nun konstant auf.</p>	
<p>→ Sobald das lange Spülen beendet ist, erlöschen die Kontrollleuchten „clean“ und „calc“</p>	

Allgemeine Hinweise

Den **Reinigungsschieber** (12), den **Abtropfbehälter** (27) und den **Kaffeesatzbehälter** (11) unter fließendem Wasser reinigen. Verwenden Sie ggf. etwas Spülmittel. Spülen Sie den **Wassertank** (14) mit klarem Wasser aus. Reinigen Sie das **Gehäuse** des Gerätes sowie die Komponenten

und Zubehörteile mit einem leicht feuchten Tuch. Verwenden Sie keine scharfen Reinigungszwischenmittel.
⚠ **Vorsicht:** Diese Teile sind nicht spülmaschinengeeignet.

KRUPS Espresseria Automatic

6 Fehlerliste

Wenn beim Betrieb Ihres Gerätes Störungen auftreten, versuchen Sie zunächst, das Problem anhand dieser Fehlerliste zu beheben. Wenn dies nicht zur Lösung des Problems führt, wenden Sie sich an unsere Hotline (s. Kap. 10).

⚠ Gefahr: Lassen Sie Reparaturen am Netzkabel bzw. am 230V-Stromnetz nur von einer qualifizierten Fachkraft durchführen. Andernfalls besteht Lebensgefahr durch elektrischen Strom! Nehmen Sie das Gerät bei sichtbaren Beschädigungen nicht in Betrieb!

Problem/Fehler	Mögliche Ursache(n)	Abhilfe
Das Gerät schaltet sich nach Drücken der Netzstrom-Taste nicht ein.	<ul style="list-style-type: none"> ● Stromausfall oder defekte Hausversorgung ● Der Netzstecker sitzt nicht korrekt in der Steckdose oder die 230V-Netzsteckdose ist defekt. ● Das Gerät ist defekt. 	<ul style="list-style-type: none"> X Überprüfen Sie die Haushaltssicherungen. X Korrigieren Sie den Sitz des Netzsteckers oder lassen Sie die Steckdose instand setzen. X Lassen Sie das Gerät von qualifiziertem Fachpersonal überprüfen.
Der Espresso oder der Kaffee ist nicht heiß genug.	<ul style="list-style-type: none"> ● Die Kaffeetemperatur ist zu niedrig eingestellt. ● Die Kaffeetasse ist kalt. 	<ul style="list-style-type: none"> X Prüfen Sie die Kaffeetemperatur (s. Kapitel 3.3) X Spülen Sie die Tasse vor der Zubereitung mit heißem Wasser.
Der Kaffee ist zu dünn oder hat zu wenig Aroma.	<ul style="list-style-type: none"> ● Zu wenig Kaffee im Kaffeebohnenbehälter (19). ● Die Mahlstärke ist zu grob. ● Die zubereitete Kaffeemenge ist zu hoch. 	<ul style="list-style-type: none"> X Füllen Sie Kaffeebohnen nach. X Mahlstärke mit dem Verstellknopf (17) reduzieren. X Reduzieren Sie die Kaffeemenge mit dem Drehknopf (3).
Der Kaffee läuft zu langsam durch.	<ul style="list-style-type: none"> ● Die Mahlstärke ist zu fein. 	<ul style="list-style-type: none"> X Die Mahlstärke mit dem Verstellknopf (17) erhöhen.
Der Kaffee hat zu wenig Crema.	<ul style="list-style-type: none"> ● Die Mahlstärke ist zu grob. 	<ul style="list-style-type: none"> X Die Mahlstärke mit dem Verstellknopf (17) reduzieren.
Sie haben versehentlich gemahlene Kaffee in den Kaffeebohnenbehälter (19) gefüllt.		<ul style="list-style-type: none"> X Saugen Sie den Kaffee mit einem Staubsauger aus dem Behälter ab.

KRUPPS Espresseria Automatic

Problem/Fehler	Mögliche Ursache(n)	Abhilfe
Aus einer Röhre des Kaffeeauslaufs (24) läuft kein Kaffee	<ul style="list-style-type: none"> ● Die Röhre ist verstopft 	<p>X Reinigen Sie die Röhre mit dem Reinigungsdraht oder einem Zahnstocher.</p>
Die Kaffeemühle gibt anormale Geräusche von sich.	<ul style="list-style-type: none"> ● Es befindet sich ein Fremdkörper im Mahlwerk. 	<p>X Wenden Sie sich an die Verbraucherteilung von KRUPPS.</p>
Der Verstellknopf für die Mahlstärke (17) lässt sich schwer drehen.	<ul style="list-style-type: none"> ● Haben Sie den Verstellknopf außerhalb des Mahlvorgangs gedreht? 	<p>X Den Verstellknopf nur während des Mahlvorgangs drehen.</p>
Aus der Dampfdüse (25) tritt kein Dampf aus.	<ul style="list-style-type: none"> ● Die Düse oder die Düsenhalterung ist verstopft. 	<p>X Nehmen Sie die Dampfdüse von der Halterung ab und reinigen Sie beides mit dem Reinigungsdraht</p> <p>X Entfernen Sie die Claris-Aqua Filter System Kartusche kurzzeitig.</p>
Sie erhalten nicht genügend Milchschaum.	<ul style="list-style-type: none"> ● Beobachten Sie, ob Dampf aus der Dampfdüse austritt. ● Prüfen Sie, ob die kleine Öffnung für den Lufttritt im oberen Teil der Düse verstopft ist. ● Behälter und Milch nicht kühl genug. 	<p>X Reinigen Sie die Dampfdüse mit dem Reinigungsdraht.</p> <p>X Reinigen Sie die Öffnung und trocknen Sie evtl. Wasser-spuren.</p> <p>X Behälter und Milch vor der Zubereitung kühlen.</p> <p>X Wir empfehlen den Gebrauch halbfetter Milch aus einer frisch angebrochenen Flasche.</p>
Der Milchschaum ist nicht fein genug.	<ul style="list-style-type: none"> ● Prüfen Sie, ob die zwei Enden der kleinen Edelstahlröhre an der Verbindungsstelle der Dampfdüse korrekt zusammengesteckt sind. 	<p>X Korrigieren Sie die Position der Edelstahlröhre.</p>
Das Auto-Cappuccino Set (nicht alle Modelle) saugt die Milch nicht an.	<ul style="list-style-type: none"> ● Prüfen Sie, ob die Zubehörteile korrekt zusammengesteckt sind und ob sie ggf. verstopft sind. 	<p>X Stecken Sie die Teile korrekt zusammen und reinigen Sie sie bei Verstopfung.</p>
Nach dem Füllen des Wassertanks (14) leuchtet die LED "Wassertank" (9) weiterhin.	<ul style="list-style-type: none"> ● Der Wassertank ist nicht korrekt eingesetzt. ● Der Schwimmer am Boden des Tanks ist nicht frei. ● Der Wassertank ist verkalkt. 	<p>X Korrigieren Sie die Position des Wassertanks.</p> <p>X Spülen Sie den Wassertank mit Wasser aus und führen Sie ggf. eine Entkalkung durch.</p>
Das Reinigungs- oder das Entkalkungsprogramm startet nicht.	<ul style="list-style-type: none"> ● Das Programm startet nur, wenn es vom Gerät angefordert wird (die LED "calc" (6) oder die LED "clean" (7) müssen leuchten). 	

30

Bedienung und Wartung / SERIE EA 80xx

KRUPS Espresseria Automatic

Problem/Fehler	Mögliche Ursache(n)	Ablilfe
Nach dem Leeren des Kaffeesatzbehälters (11) leuchtet die LED "Kaffeesatzbehälter" (10) weiterhin.	<ul style="list-style-type: none"> ● Der Kaffeesatzbehälter ist nicht korrekt eingesetzt. ● Der Kaffeesatzbehälter wurde zu schnell eingesetzt. ● Der Reinigungsschieber ist nicht korrekt eingesetzt. 	<p>X Korrigieren Sie die Position des Kaffeesatzbehälters.</p> <p>X Warten Sie generell mindestens 6 Sekunden, bevor Sie den geleerten Behälter wieder einsetzen.</p>
Während eines Programmzyklus wurde der Strom unterbrochen.		<p>X Das Gerät stellt sich nach erneutem Einschalten automatisch wieder ein.</p>
Unter dem Gerät sammelt sich Wasser.	<ul style="list-style-type: none"> ● Der Abtropfbehälter (27) ist nicht korrekt eingesetzt oder läuft über. 	<p>X Prüfen Sie den Sitz des Abtropfbehälters und leeren Sie ihn ggf. aus.</p>
Die 4 roten LEDs blinken ständig.	<ul style="list-style-type: none"> ● Programmfehler. 	<p>X Ziehen Sie den Netzstecker, entfernen Sie gegebenenfalls auch den Krups Aqua Filter und warten Sie 20 Sekunden, dann nehmen Sie das Gerät wieder in Betrieb.</p> <p>Sollte der Fehler weiterhin angezeigt werden, notieren Sie die Fehlernummer der Digitalanzeige (21) und wenden sich an die Verbraucherteilung von KRUPS.</p>

Tipp: Störungen des Programms lassen sich häufig beheben, indem Sie das Gerät ausschalten und nach etwa 1 Minute wieder einschalten.

Vorsicht: Keine Manipulationen am Gerät vornehmen!

KRUPS Espresseria Automatic

7 Technische Daten

Gerät: Espresseria Automatic

Stromversorgung:

220-240V~ / 50 Hz

Leistungsaufnahme:

Betrieb: 1450 W

Fassungsvermögen:

Standby: < 1 W

Pumpendruck:

Wassertank: 1,8 l

Lagerung und Betrieb:

Kaffeebohnenbehälter: 275 g

Abmessungen (B x H x T):

15 bar

Gewicht:

In trockenen Innenräumen (frosthfrei)

Technische Änderungen vorbehalten.

24,5 x 36,5 x 33,0 cm

7,1 kg

8 Transport

Bewahren Sie die Original-Verpackung auf, um das Gerät zu transportieren. Leeren Sie den Abtropfbehälter (27), wenn Sie das Gerät zu einem anderen Standort tragen und leeren Sie alle Behälter, wenn das Gerät zum Transport verpackt wird.

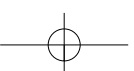
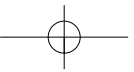

9 Entsorgung

Das Symbol auf dem Produkt oder seiner Verpackung weist darauf hin, dass das Produkt nicht über den normalen Hausmüll entsorgt werden darf. Benutzer sind verpflichtet, die Altgeräte an einer Rücknahmestelle für Elektro- und Elektronik-Altgeräte abzugeben. Die getrennte Sammlung und ordnungsgemäße Entsorgung Ihrer Altgeräte trägt zur Erhaltung der natürlichen Ressourcen bei und ist garantiert.

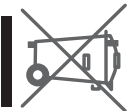

eine Wiederverwertung, die die Gesundheit des Menschen schützt und die Umwelt schont. Informationen, wo Sie Rücknahmestellen für Ihre Altgeräte finden, erhalten Sie bei Ihrer Stadtverwaltung, den örtlichen Müllentsorgungs-Betrieben oder im Geschäft, in dem Sie das Gerät erworben haben.

Info: Ihr Gerät enthält wertvolle Rohstoffe, die wieder verwertet werden können.

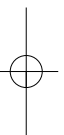

KRUPS Espresseria Automatic

10 Service

Bei Fragen oder Problemen kontaktieren Sie bitte unsere gebührenfreie Hotline:

D: Tel. 0800-980 00 00

Öffnungszeiten: Mo. - Fr. von 08:00 - 18:00 Uhr und Sa. von 09:00 - 14:00 Uhr

A: Tel. 0800-225 225

Öffnungszeiten: Mo. - Fr. von 08:00 - 18:00 Uhr und Sa. von 09:00 - 14:00 Uhr

B: Tel. 070-233 159

Öffnungszeiten: Mo. - Do von 09:00 - 12:30 Uhr und von 13:00 - 17:00 Uhr

Fr. von 09:00 - 12:00 Uhr

FR: Tel. 0810 61 10 61

Öffnungszeiten: Mo. - Do von 08:30 - 18:30 Uhr

Fr. von 08:30 - 17:00 Uhr

CH: Tel. 0800 - 37 77 37

Öffnungszeiten: Mo. - Fr. von 08:00 - 18:00 Uhr

GB: Tel. 0845 330 6460

ROI: Tel (01) 677 4003

NL: Tel. 0318 58 24 24

Öffnungszeiten: Mo. - Do von 08:30 - 12.15 Uhr / 13.00 - 16.45 Uhr;

Fr. 08.30-12.15 / 13.00-14.45 Uhr

DK: Tel. 44 66 31 55

Öffnungszeiten: Mo. - Do von 08:30 - 16:30 Uhr, Fr. von 08:30 - 16:00 Uhr

SV: Tel. 08 594 213 30

Öffnungszeiten: Mo. - Do von 08:30 - 16:30 Uhr, Fr. von 08:30 - 16:00 Uhr

NO: Tel. 815 09 567

Öffnungszeiten: Mo. - Do von 08:30 - 16:30 Uhr, Fr. von 08:30 - 16:00 Uhr

F: Tel. 09 6229 420

11 Index

Auto-Cappuccino Set.....	21	Kaffee zubereiten	19
Bedienteile	9	LEDs	10
Bedienung	18	LEDs, Bedeutung	11
Bestimmungsgemäße Verwendung	8	Lieferumfang	8
Café Latte zubereiten	22	Mahlwerk einstellen	17
Cappuccino zubereiten	20	Produkt-Info	5
Dampfdüse	18, 20	Reinigung	24, 28
- reinigen	20, 24	Reinigungsprogramm	25
Digitalanzeige	10	Service	33
Entkalkungsprogramm	26	Sicherheitshinweise	6
Entsorgung	32	Signalworte	5
Espresso zubereiten	19	Spezialdüse	21
Fehlerliste	29	- reinigen	22
Filterpatrone einsetzen	13	Spülen	17
Funktion 2 Tassen	23	Symbole	5
Funktionsübersicht	9	Technische Daten	32
Gerät einschalten	18	Transport	32
Gerät vorbereiten	14	Wartung	24
Geräte-Übersicht	9	Wasserhärte	12
Grundeinstellung	15	Wegweiser	5
Inbetriebnahme	12		

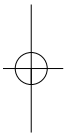
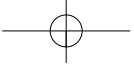
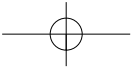

KRUPS

ESPRESSERIA AUTOMATIC

SERIE EA 80XX



Use and maintenance

ITALIANO

SUOMI

NORSK

SVENSKA

DANSK

NEDERLANDS

FRANCAIS

ENGLISH

DEUTSCH

KRUPS Espresseria Automatic

I Important

Read these instructions carefully and keep them.
Please follow the safety guidelines

Manufacturer

SAS Groupe SEB Moulinex
Rue Saint-Léonard
F-53104 Mayenne
France

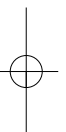
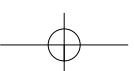
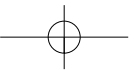

KRUPS Espresseria Automatic

Contents

1 Important information on the appliance and instructions	5
1.1 Your Automatic Espresseria	5
1.2 Guide to the symbols used in the instructions	
1.3 Safety guidelines	6
1.4 Correct use	8
1.5 Products supplied with your machine	8
1.6 Factory check	8
2 Overall view of your Automatic Espresseria and its operation	9
2.1 Controls of the appliance	9
2.2 Display elements	10
2.3 The indicator lights and their meanings	11
3 First use of your Automatic Espresseria	12
3.1 Before first use (optional)	12
3.2 Preparing the appliance	14
3.3 Initial settings	15
3.4 Rinsing the coffee circuit	17
3.5 Setting the grinder	17
4 Use	18
4.1 Switching on the appliance	18
4.2 Preparing an espresso or a coffee	19
4.3 Preparing a cappuccino	20
4.4 Using the auto-cappuccino accessory (optional)	21
4.5 2-cup function	23
5 Maintenance and cleaning	24
5.1 Regular maintenance	24
5.2 The cleaning programme	25
5.3 The descaling programme	26
5.4 The Long rinsing cycle	28
6 Troubleshooting	29
7 Technical data	32
8 Transport	32
9 Disposal of waste	32
10 Service	33
11 Index	33

KRUPS Espresseria Automatic

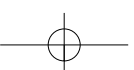
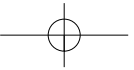

4

Use and maintenance / SERIE EA 80xx

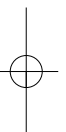

KRUPS Espresseria Automatic

1 Important information on the appliance and instructions

You will find in this manual all of the important information concerning the preparation, use and maintenance of your automatic espresso/coffee maker. Important safety guidelines are also included.

Read these instructions carefully before using the appliance for the first time and keep them: Krups may not be held responsible for any incorrect use.





1.1 Your Automatic Espresseria

Espresso or lungo, ristretto or cappuccino, your automatic espresso/coffee maker has been designed to allow you to taste the same coffee at home as in a coffee bar at any time of the day. With its Thermoblock System, 15 bar pump and using only freshly ground coffee, your Automatic Espresseria will allow you to make a full flavoured drink, topped with a deliciously thick, golden froth, a product that comes from the natural oil of the coffee beans. Espresso coffee has a richer aroma than a normal, filter coffee. In spite of its stronger taste, stronger initially and longer lasting, espresso coffee in fact contains less caffeine than filter coffee (approximately 20 mg less per cup). This is due to the shorter percolation.

With its simplicity of use, the visibility of its tank/holder and its automatic cleaning and descaling programmes, your Automatic Espresseria will prove very easy to use.

1.2 Guide to the symbols used in the instructions

Symbols and associated words used in these instructions

Symbol	Associated word	Meaning
	Danger	Warning against risks of serious or fatal injuries. The lightning bolt symbol warns against electrical dangers
	Warning	Warning against risks of slight injuries.
	Caution	Warning against the risk of incorrect operation, damage or destruction of the appliance.
	Important to Note	General or important note on the operation of the appliance
	Tip	Detailed information or advice on the use of the appliance

KRUPS Espresseria Automatic

1.3 Safety guidelines

⚠ Danger : These safety guidelines are intended to protect you and other persons and the appliance. They must therefore be respected.

Conditions of use

- The appliance, the power cord and the mains plug must not be brought into contact with humidity or liquids. Any contact of the conductive parts of the appliance with humidity or water may lead to fatal injuries due to the presence of electricity! This appliance must only be used indoors in dry areas.
- In the case of a change in the ambient temperature, from cold to hot, wait for a few hours before using your machine so that it is not damaged by condensation.
- Avoid leaving the appliance in direct sunlight, exposed to heat, cold, frost or humidity.
- Do not place the appliance on a hot surface such as a hob or close to a naked flame, in order to avoid any risks of fire!

Electrical power supply

⚠ Danger : Failing to respect these guidelines may lead to fatal injuries due to electricity!

- Check that the supply voltage marked on the rating plate of the appliance is the same as that of your electrical supply.

Only connect the appliance to an earthed mains socket.

Voltage: 220-240V~/50 Hz.

- Ensure that the mains socket is easily accessible so that the appliance may be unplugged easily in the event of any failure or a thunderstorm for example.

For the safety of the appliance, unplug it from the socket during thunderstorms.

Do not pull the power cord but the plug itself to unplug it.

- Unplug it from the mains socket immediately if any operational failure occurs or if there is a problem with the percolation. Unplug the appliance when it is not to be used for a long period.

- Do not use the appliance if the power cord is damaged. Using a damaged

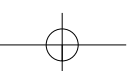
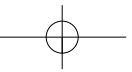

power cord or having your appliance repaired incorrectly means that there is a risk of electrical shock, fire or short-circuit. Furthermore, the guarantee on the appliance will be invalidated in such conditions. The power cord must be replaced by a Krups' Approved After-Sales Service Centre.

- Do not let the power cord dangle over the edge of a table or a work top. Do not leave the power cord close to or in contact with the hot parts of the appliance.
- We do not recommend the use of extensions or multi-adaptor plugs.
- Any incorrect connection invalidates the guarantee

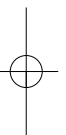

KRUPS Espresseria Automatic

Children

- Keep the appliance out of the reach of children.
- This appliance must not be used by children or by persons with diminished physical, mental or sensorial capacities or lacking experience or knowledge. They must be watched or be instructed by a responsible person to ensure that they

can use the appliance in complete safety.

- Children must be watched by a responsible person to ensure that they do not use the appliance as a toy.

The appliance

- Do not pour water into the coffee bean holder and/or under the maintenance cover, as this may cause overflows.
- Except for cleaning and descaling as described in the procedures in the instructions for the appliance, all work on the appliance must be carried out by a KRUPS' Approved After-Sales Service Centre.
- For your safety, only use KRUPS approved accessories and consumables for your appliance.
- Unplug the appliance when leaving the room or the home for prolonged periods, as in the event of a failure the appliance may overheat and cause a fire.
- **WARNING** - Do not open the appliance as there is a high risk of fatal injury due to electricity! Any unauthorised opening of the appliance invalidates the guarantee. Do not use the appliance if it

is not operating correctly, if it has been dropped, if it is leaking or if it has been damaged. In this case, we recommend having the appliance checked by a KRUPS' Approved After-Sales Service Centre (see list in the KRUPS service handbook).

- For safety and approval (CE) reasons, any transformation or modification of the appliance, carried out by an individual, is prohibited as only tested appliances have been approved and the manufacturer is absolved of all responsibility in the event of damage.

Use and maintenance

- In the event of a problem or incorrect operation, check the appliance and try to resolve the problem (see chapter 6 Troubleshooting) or have the appliance repaired if the problem persists. When the appliance cannot operate without risk of danger, unplug it from the mains socket.
- Always refer to the instructions in this manual for the descaling of the appliance. Unplug from the socket before

any cleaning or maintenance operation.

- In the case of descaling, cleaning or regular maintenance not being carried out or if there is a foreign particle in the grinder, this is not covered by the product guarantee (see separate document).

Use and maintenance / SERIE EA 80xx

7

ITALIANO

SUOMI

NORSK

SVENSKA

DANSK

NEDERLANDS

FRANCAIS

ENGLISH

DEUTSCH

KRUPS Espresseria Automatic

1.4 Correct use

This Automatic Espresseria espresso/coffee machine is only to be used to prepare espresso or coffee, to froth milk and heat liquids.

This product has been designed only for domestic use in the home. Any commercial use, inappropriate use or failure to comply with the instructions, the manufacturer accepts no responsibility and the guarantee will not apply.

Any use other than that described in this manual does not comply with these recommendations and may lead to injuries and damage to equipment as well as damage or destruction of the appliance (see point 1.3 "Safety guidelines").

1.5 Products supplied with the machine

Check the products supplied with the machine.

If any parts are missing, contact our hot-line (see chapter 10).

Parts supplied:

- Automatic Espresseria
- XS 6000 auto-cappuccino accessory (optional), including:
 - Milk jug
 - Special nozzle
 - Connector tube
 - Stainless steel tube
- Claris – Aqua Filter System cartridge (Krupps – ref F088 – optional)

Starter set, including :

- Filter cartridge
- Cartridge fitting accessory

- Maintenance kit, including:
 - 1 descaling sachet (KRUPS – ref F054)
 - 2 cleaning tablets (KRUPS – ref XS3000)
- Stick for testing the water hardness
- Cleaning wire for the steam nozzle
- Directory of KRUPS' Approved After-Sales Service Centres
- Guarantee document
- Instructions for use

1.6 Factory check

All of the appliances are subjected to strict quality control. Random operating tests are carried out on appliances,

which may leave traces of use.

KRUPS Espresso Automatic

2 Overall view of your Automatic Espresso and its operation

All of the controls and displays of your Automatic Espresso are presented below.

Each function is briefly described, to help

you understand the instructions and familiarise yourself with the appliance.

The controls of the machine are

associated to numbers referred to in these instructions. The corresponding references in brackets refer to the fold-out page.

We recommend that you fold out this page so that you have the picture of the appliance in front of you at all times.

2.1 The controls of the appliance

The fold-out page shows a photo of the appliance. Fold out this page. The various controls of the appliance are listed below along with a brief description of them:

N°	Identification	Function
1	ON/OFF button and indicator light	Switches the appliance on and off. The blue indicator light is lit when the machine is in operation
2	Steam button	Used to activate or deactivate steam production
3	Knob	Used to adjust the volume of a drink being prepared (in ml)
4	Standard button	Used to activate the preparation of a normal espresso or coffee
5	Strong button	Used to activate the preparation of a strong espresso or coffee
6	"Calc" indicator light	Lights up when the appliance needs to be descaled
7	"Clean" indicator light	Lights up when the appliance needs to be cleaned
8	Service button	Used to activate a rinsing procedure, the maintenance programme and the initial setting functions
9	"Water tank" indicator light	Lights up when the water tank needs to be filled.
10	"Collector" indicator light	Lights up when the used coffee collector and the drip tray need to be emptied and when the cleaning drawer needs to be cleaned
11	Used coffee collector	Collects the used coffee
12	Cleaning drawer	Used to get rid of any used coffee deposits from inside the appliance
13	"Service Guide" maintenance instructions	Brief description for the maintenance of the machine and a list of the hotline numbers worldwide
14	Water tank	Contains the water used to make drinks and rinse
15	Water tank cover handle	Used to remove the water tank

Use and maintenance / SERIE EA 80xx

9

DEUTSCH

ENGLISH

FRANCAIS

NEDERLANDS

DANSK

SVENSKA

NORSK

SUOMI

ITALIANO

KRUPS Espresseria Automatic

N°	Identification	Function
16	Coffee bean holder lid	Holds the coffee beans
17	Setting button	Used to set the grinding fineness of the coffee beans: fine, medium or coarse grind
18	Grinder	Grinds the coffee beans
19	Coffee bean holder	Holds the coffee beans (max. 275 g)
20	Cleaning tablet opening	Holds the cleaning tablet
21	Digital display	Displays the setting parameters for the initial settings (see point 3.3)
22	Maintenance cover with cup grid	Cover open: to receive the cleaning tablets Cover closed: warms the cups stood on it
23	Control panel	Includes the setting button and knob
24	Coffee tube and handle	The drink flows from here
25	Steam nozzle	Production of hot water or steam to froth milk
26	Water level gauge	Mechanical device to prevent overflows
27	Grid and drip tray	Collects the water from the appliance and drips during prepa-rations

Table 1 : The control panel and the coffee bean holder of the Automatic Espresseria

2.2 Display elements

The appliance communicates with the user (21) to set the initial setting parameters by means of five indicator lights (1, 6, 7, 9, (see point 3.3). 10). The appliance has a digital display

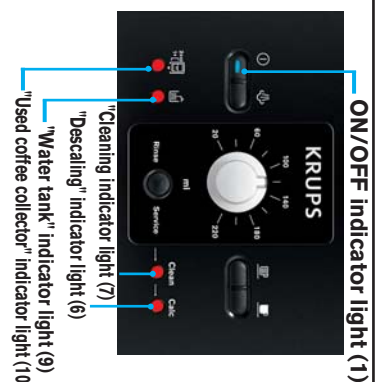
Flashing or lit indicator lights indicate the following operating conditions of the appliance: Indicator light 1 The appliance is switched on. Indicator light 6 The descaling programme must be run. Indicator light 7 The cleaning programme must be run. Indicator light 9 The water tank must be filled. Indicator light 10 The used coffee collector must be emptied and/or the cleaning drawer must be cleaned. The indicator light also lights up when the used coffee collector or the cleaning drawer are not correctly fitted.	 <p>ON/OFF indicator light (1)</p> <p>"Cleaning indicator light (7)"</p> <p>"Descaling" indicator light (6)</p> <p>"Water tank" indicator light (9)</p> <p>"Used coffee collector" indicator light (10)</p>
---	--

KRUPPS Espresseria Automatic

2.3 The indicator lights and their meanings

ON/OFF indicator light	Collector in-dicator light	Water tank Indicator light	Clean indi-cator light	Calc indi-cator light	Meaning
					The appliance is ready for a coffee or steam cycle.
					Single flash: the appliance is pre-heating.
					Double flash: a 2-cup cycle is in progress.
					Empty the used coffee collector/drip tray, clean the drawer.
					Check the used coffee collector and the cleaning drawer.
					Fill and/or check the water tank.
					Display during the coffee cycle: fill the water tank.
					Empty the used coffee collector (a 2 coffee cycle is in progress).
					Cleaning and/or rinsing programme requested.
					Cleaning programme: cleaning/rinsing cycle in progress.
					Descaling and/or rinsing programme requested.
					Descaling programme: descaling/rinsing cycle in progress.
					Descaling/rinsing cycle: empty the water tank, rinse it and fill it again.
					Long rinsing request (approximately 150 ml): see page 28.
					Long rinsing in progress.
					Permanent flashing: failure.
Meaning of the symbols in the table:					
					or
					or

KRUPS Espresseria Automatic

3 First use of your Automatic Espresseria

⚠ Danger : Connect the appliance to a mains socket of 230V that is earthed. Failure to do so means that you run the risk of fatal injury due to electricity! Respect the safety guidelines (see point 1.3).

Installing the appliance

Place your machine on a stable, flat, heat-resistant surface. Ensure that the location chosen is sufficiently ventilated as the appliance gives off heat.

3.1 Before first use

Before using the appliance for the first time, check the hardness of your water so that you can adapt the appliance to suit. This operation is also to be carried out when you use your machine in a place where the hardness of the water is different or if you notice a difference in the hardness of the water. To check the water hardness, use the stick supplied with your machine or contact your local water authority.

Measuring the water hardness

<p>☞ Fill a glass of water and immerse the stick in it for several seconds.</p> <p>☞ Wait for a minute before reading the water hardness.</p> <p>☞ The red zones on the stick indicate the degree of hardness: no red zone = class 0, One red zone = class 1, etc. (see illustration).</p>	
--	--

The hardness class observed (from 0 to 4) will be requested during the initial set up of the machine described in point 3.3 in the "water hardness" sub-menu. Use the data in the table below for this purpose:

Degree of hardness	Class 0	Class 1	Class 2	Class 3	Class 4
°dH	< 3°	> 4°	> 7°	> 14°	> 21°
°e	< 3,75°	> 5°	> 8,75°	> 17,5°	> 26,25°
°f	< 5,4°	> 7,2°	> 12,6°	> 25,2°	> 37,8°
Setting the appliance	0	1	2	3	4



Table 2: The water hardness classes for the initial setting of the appliance (point 3.3)

KRUPS Espresseria Automatic

Installing the filter cartridge (optional)

The Krups Aqua Filter System F088 cartridge improves the taste of your water. It is made of an anti-scale substance like activated carbon, which reduces chlorine, impurities, lead, copper, pesticides, etc. present in water
(Reduction of the carbonate hardness of up to 75%*, chlorine up to 85%*, lead up to 90%*, copper up to 95%*, aluminium up to 67%*), Minerals and trace elements are conserved.

** Measures provided by the manufacturer*

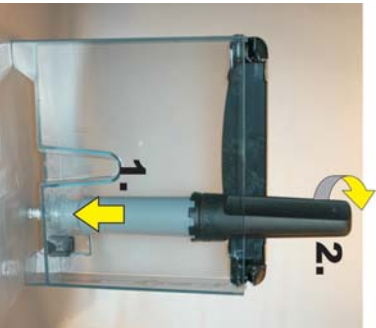
<p>☞ Remove the filter cartridge and the cartridge fitting accessory from the packaging and assemble the cartridge fitting accessory as illustrated.</p>	
<p>☞ Set the month when the cartridge is fitted (position 1 on the illustration, left side figure in the opening) by turning the grey ring located on the upper end of the filter. The month that the filter is to be replaced is indicated on the right side in the opening (position 2 on the illustration).</p> <p>➔</p>	
<p>☞ Attach the cartridge fitting accessory to the filter cartridge as shown in the illustration.</p>	
<p>☞ Screw the filter cartridge into the screw thread at the bottom of the water tank: 1. Place the filter cartridge into the thread. 2. Screw in the cartridge.</p> <p>☞ Remove the cartridge fitting accessory from the filter cartridge.</p> <p>i Note: the filter cartridge has to be replaced approximately every 50 litres of water or at least every 2 months.</p>	
<p>☞ Place a recipient of a capacity of around 0.5 litre under the steam nozzle (25) and press the Service button (8) until the ON/OFF indicator light (1) starts flashing.</p> <p>➔ The filter cartridge is filled with water and approximately 300 ml of water passes through the steam nozzle.</p>	

KRUPS Espresseria Automatic

3.2 Preparing the appliance





Before switching on the appliance, carry out the following steps.

⚠ Caution : Water tank (14) : Do not fill the tank with hot water, mineral water, milk or any other liquid as this could damage the appliance.

Coffee bean holder (19) : Do not put ground coffee or water into the coffee bean holder as the grinder could be da-

amaged. Ensure that no foreign particles (e.g. small stones in the coffee beans) get into the holder as they could damage the grinder (not covered by the guarantee!).

Drip tray (27) : To avoid the risk of burns due to hot water splashing, check that the drip tray is fitted correctly!

<p> Remove the water tank (14) and fill it with cold water.</p> <p>I Tip : You can fill the tank without removing it: open the lid and pour in the water using a suitable recipient.</p>	<p>I Important: Respect the maximum filling level (reference "Max") of the water tank.</p>
<p> Fit it and close the lid.</p>	<p>I Note : If, when the appliance is switched on, the water tank is missing or does not contain enough water (under the reference "Calc"), the message "Fill the tank" will be displayed and it will not be possible to prepare espresso or coffee.</p>
<p> Open the lid (16) of the coffee bean holder (19) and fill it with coffee beans (max. 275 g).</p>	
<p> Close the lid of the coffee bean holder.</p>	

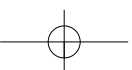
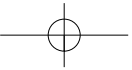





KRUPS Espresseria Automatic





3.3 Initial settings

When using the machine for the first time, you will be asked to confirm several settings. Follow the instructions displayed on the screen.

Confirming the settings

<p>! Important: The appliance must be plugged in but not switched on.</p>	
<p>→ Press simultaneously the Service button (8) and the "Strong" button (5).</p>	
<p>→ The "water tank" indicator light (9) lights up.</p>	
<p>→ Lift the cup grid by pressing the rear to tilt it (22).</p>	
<p>→ At the front right hand side is the digital display for the initial setting of the parameters. ! Note: The digital display is slightly set back in a recess.</p>	
<p>→ The digital display indicates the degree of hardness preset in the factory (i.e. 3). Press the "Strong" button several times to set the water hardness to the correct value (determine the value beforehand as described in point 3.1 of these instructions).</p>	
<p>→ Press the Steam button (2).</p>	

KRUPS Espresseria Automatic

<p>→ The "Calc" indicator light (6) lights up</p>	
<p>→ The digital display indicates the coffee temperature preset in the factory (i.e. 2)</p> <p>→ Press the "Strong" button several times to set the coffee temperature to the desired value, between 1 and 3.</p>	<p>! Note: The higher the number, the higher the temperature of the coffee.</p>
<p>→ Press the "Strong" button.</p>	
<p>→ The "Clean" indicator light (7) lights up.</p>	
<p>→ The digital display indicates the length of automatic switch off preset in the factory (i.e. 1)</p> <p>→ Press the "Strong" button several times to set the desired length of time to switch off, between 1 and 4.</p>	<p>! Note : The length of time after which the appliance switches off automatically can be set from 1 (= 1 hour) to 4 (= 4 hours).</p>
<p>→ Press the ON/OFF button (1).</p> <p>→ The setting mode is complete.</p>	

! **Important :** Ensure that all of the lids and the maintenance flap are closed and that all parts of the machine are fitted correctly before starting to prepare a drink.

KRUPPS Espresseria Automatic

3.4 Rinsing the coffee circuit

After several days without being used, you need to rinse the coffee circuit. You may rinse after switching on the appliance or at any time by pressing the

"Service" button.

<p>→ Press the ON/OFF button (1).</p>	
<p>→ The ON/OFF indicator light flashes: the appliance is preheating.</p>	
<p>→ The ON/OFF indicator light remains lit: the appliance is ready to use.</p>	
<p>→ Place a sufficiently large recipient under the coffee tubes then press the "Service" button (8).</p>	
<p>→ The rinsing procedure starts and stops automatically, after around 40 ml have passed through.</p>	

3.5 Setting the grinder

You can set the grinding fineness of the grinder. The finer the grinder setting for the coffee, the stronger the aroma of the coffee will be, and the coffee will also be creamier.

⚠ Caution: Only turn the knob (13) during grinding so as to avoid damaging the grinder.

Do not force the grinder setting knob!

Set the grinding fineness for the next drink preparation, while the coffee beans are being ground.

Meaning of the setting knob positions

<ul style="list-style-type: none"> ● Fine grind ● Medium grind ● Coarse grind 	
--	--

KRUPS Espresseria Automatic

4 Use

Respecting the instructions below will ensure good results. Several tests will probably be required to find the mix and roasting of the coffee beans to your taste.

The quality of the water used is also a factor in the taste of your coffee. Ensure that the water is fresh from the tap, that it is cold and that it does not smell of chlorine.
Do not use stagnant water.

⚠ Caution : Your appliance is only designed to use coffee beans. When preparing your first coffee, after several days without using the machine or after carrying out maintenance, a little steam or hot water will come out of the steam nozzle. Keep at a safe distance from the steam nozzle and place a cup underneath the outlets to avoid any risk of burns or splashes with the steam or hot water.

The coffee outlet

The height of the coffee outlet is adjustable. Raise it to fit or remove taller

cups more easily.

The steam nozzle

The steam nozzle can be moved to the left or right and tilted forward slightly,





which allows the cup underneath to be removed more easily.

The drip tray

This tray collects the water used by the appliance or spilled during preparation. When the blue parts of the water level

float are visible, the tray needs to be emptied.

4.1 Switching on the appliance

<p> Press the ON/OFF button (1).  The indicator light flashes: the appliance is preheating.  When the preheating phase is complete, the light remains lit: the appliance is ready to use.</p>	
<p> Press the Service button (8) if you want to rinse the appliance (see point 3.4).</p>	<p>ⓘ Note : If the machine has not been used for several days, it must be rinsed.</p>
<p>If you want to prepare an espresso or a coffee, read the instructions in point 4.2. To prepare a cappuccino, refer to point 4.3.</p>	









KRUPS Espresseria Automatic

4.2 Preparation of an espresso or a coffee

You can set the quantity of water required for an espresso between 20 and 70 ml, for a coffee between 80 and 120 ml.

Apart from normal strength for these two drinks, you can also choose the "strong coffee" and "strong espresso" option.

Preparation of an espresso or a coffee

<p> Place a cup underneath the coffee tube (24). You can raise or lower the coffee tube to suit the cup.</p>	
<p> Select the quantity of the drink using the knob (3): For an espresso: 20 to 70 ml For a coffee: 80 to 220 ml</p>	
<p> Press the button of the drink chosen: - The "Standard" button (4) for a normal espresso or coffee. - The "strong" button (5) for a strong espresso or coffee.</p> <p>→ The grinding and heating phases start.</p>	 <p>I Note : To stop the drink being dispensed, because the cup is full or any other reason, press the "standard" or "strong" button of your choice. You may reduce the volume of water during dispensing by turning the knob. If you want to stop dispensing, turn the knob to the min. position.</p>
<p> Check the volume of water chosen and modify if required using the knob (3). → Once the heating cycle is complete, the machine starts the percolation.</p>	
<p> Wait until the drink has been completely dispensed before removing the cup.</p>	

Caution : DO NOT REMOVE THE HOLDER BEFORE THE END OF THE CYCLE (i.e. 15 seconds after the coffee has started to be dispensed).

KRUPS Espresseria Automatic





4.3 Preparation of a cappuccino

Cappuccino is a drink prepared with an espresso and frothed milk. Cappuccino lovers prepare the frothed milk first and then add the espresso as the espresso loses its exceptional aroma very quickly. The proportion of frothed milk to the espresso is the same but of course you can adapt it to your own taste. We recommend that you use very fresh semi-



skimmed milk.

Tip : Preferably use a cappuccino cup as it is not as high and can contain a large volume; it is therefore easier to remove it from the steam nozzle.

Preparation of frothed milk with steam

<p> Place a recipient or a cappuccino cup filled halfway with fresh cold milk (6 to 10°C) underneath the steam nozzle (25) and press the Steam button.</p> <p>→ The blue indicator light flashes: the appliance is preheating. The indicator light then remains lit, which means that preheating is complete.</p>	
<p> Press the Steam button again.</p> <p>→ Hot steam comes out of the steam nozzle.</p>	<p>! Note : If the end of the steam nozzle does not reach the milk, raise the cup until the frothing is complete.</p>
<p> You can stop the steam production at any time by pressing the Steam button.</p>	<p>! Important : the production of steam does not stop immediately after pressing the Steam button. Press the button early enough to avoid overflows</p>

Adding an espresso or a coffee

<p> Remove the cappuccino cup and place it underneath the coffee tube (24).</p>	
<p> Add an espresso or a coffee depending on the drink you wish to prepare following the instructions described in point 4.2.</p>	<p>! Important : Remove the nozzle and pass it underneath running water immediately (see point 5.1). Fit it again and place a recipient underneath and press the Steam button in order to remove any residues of milk from the inside. Let the steam flow for at least 10 seconds.</p>
<p> Remove the cup and add a little sugar or chocolate shavings to your taste.</p>	





KRUPS Espresso Automatic

4.4 Using the auto-cappuccino accessory (optional)

The XS 6000 auto-cappuccino accessory facilitates the preparation of a cappuccino or caffè latte (white coffee) with your Automatic Espresso.

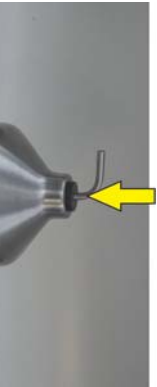

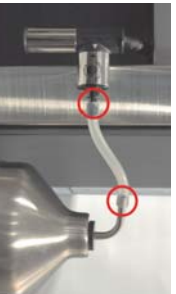

The accessory includes a brushed stainless steel milk jug, a riser tube and a connector tube, and a special nozzle.

Assembly and fitting of the auto-cappuccino accessory

<p>☞ Insert the stainless steel tube into the rubber seal of the milk jug. It should reach down almost to the bottom of the jug.</p>	
<p>☞ Set the special nozzle as follows for each drink: Turn the central section 180° so that the drink symbol chosen is at the front.</p>	
<p>☞ Fit the special nozzle: A) remove the steam nozzle (25) and B) replace it with the special nozzle.</p>	
<p>☞ Fill the milk jug with cold milk (6 – 10°C)..</p>	
<p>☞ Connect the special nozzle and the stainless steel tube using the connector tube.</p>	

KRUPS Espresseria Automatic

Preparation of a cappuccino or a caffe latte with the auto-cappuccino accessory







<p>☞ Place a recipient or a cappuccino cup underneath the special nozzle and press the Steam button.</p> <p>→ The blue indicator light flashes: the appliance is preheating. The indicator light then remains lit, which means that preheating is complete.</p>	
<p>☞ Press the Steam button again.</p> <p>☞ Frothed milk comes out of the special nozzle.</p>	
<p>☞ You can stop the steam production at any time by pressing the Steam button.</p>	<p>! Important: the production of steam does not stop immediately after pressing the Steam button. Press the button early enough to avoid overflows</p>
<p>☞ Remove the cappuccino cup and place it underneath coffee outlet.</p>	
<p>☞ Add an espresso following the instructions described in point 4.2.</p>	
<p>☞ Remove the cup and add a little sugar or chocolate shavings to your taste.</p>	<p>! Note : To prepare a caffe latte, turn the central section of the special nozzle 180° (see above).</p>
<p>☞ We recommend cleaning the special nozzle immediately after every use to avoid milk drying inside. Remove the nozzle (see illustration) and clean the parts with a small brush and washing up liquid if required. If required, unblock the small opening (circled on the illustration) with the cleaning wire (supplied with your machine).</p>	

KRUPS Espresseria Automatic

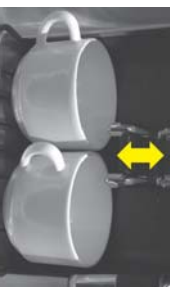
4.5 Two cup function

Your appliance allows you to prepare 2 cups, which is to say twice the quantity of the selected drink.

The machine automatically continues with a second coffee preparation cycle.

<p> Place two cups underneath the coffee tubes and adjust their height to suit the cups.</p>	
<p> Press the button of the drink of your choice twice quickly ("strong" or "standard").</p>	<p>For 2 "standard" cups</p>  <p>press twice</p>
<p> The ON/OFF indicator light lights up with a double flash during the preparation to indicate that you have asked for two cups.</p> <p> Note : You may interrupt the function by pressing any button while the coffee is being poured.</p>	 <p>Double flash</p>
<p> Wait until the two percolation cycles are complete before removing the cups.</p>	

 **Note** : When using the 2-cups function, at the start of the cycle, the used coffee collector may need to be emptied.

Once the necessary actions have been carried out, the 2-cup cycle is carried out automatically.

KRUPS Espresseria Automatic

5 Maintenance and cleaning

⚠ Danger : Any contact of the conductive parts of the appliance with humidity or water may lead to fatal injuries due to the presence of electricity!
 Before cleaning your machine, unplug it from the mains socket and leave it to cool down.
 Before moving or tilting the appliance,

ensure that the drip tray is empty to avoid water or the cleaning or descaling product from being spilt.

! Tip : When cleaning or descaling the steam nozzle, water may be splashed quite forcefully. Place a paper towel on the drip tray and the steam nozzle.

5.1 Regular maintenance

Certain parts of your machine require regular maintenance:

The used coffee collector (11) : the used coffee collector collects the used coffee. When the collector indicator light (10) starts flashing, the used coffee collector needs to be emptied. In general it needs to be emptied after preparing 9 coffees. From time to time, pass the collector under running water to clean it.

Important: Ensure that the used coffee collector is completely emptied to avoid any overflow. The indicator light will remain lit if the collector is not fitted correctly or if it is fitted in less than 6 seconds. No preparations can be made while the light is lit.

The cleaning drawer (12) : this drawer is used to eliminate any deposits of used coffee from the appliance. Remove the cleaning drawer before emptying the used coffee collector. If the drawer is very dirty, pass it under running water then dry it.

The drip tray (27) : the drip tray collects the used water as well as water spilt during preparations. When the drip tray indicator light (10) starts flashing, the drip tray needs to be emptied. The appliance also has a mechanical water gauge (26).

If the tray is dirty, clean it by passing it under running water.

Coffee circuit: the coffee circuit pipes must be rinsed if the appliance has not been used for several days.

Every time that the appliance is switched on, a message on the screen asks if you wish to rinse it (rinsing procedure, see point 3.4).

Ensure that the **steam nozzle (25)** is cleaned thoroughly after several uses: remove it and pass it under running water. It may be removed for cleaning (see illustration). Use a rinsing brush and a little washing up liquid. Dry all parts thoroughly and ensure that the air inlets are not blocked. Use the cleaning wire supplied with your machine to unblock the holes if necessary.



KRUPS Espresseria Automatic



5.2 The cleaning programme

When a cleaning programme needs to be carried out on the appliance, this is indicated by the "clean" indicator light (7) which lights up. Cleaning is required around every 360 preparations. To run this cleaning programme, you will need a recipient with a capacity of at least 0.6 litres and that can fit underneath the coffee tube, and a KRUPS cleaning tablet (XS 3000).

The automatic cleaning programme has 3 phases: one cleaning cycle and two rinsing cycles. The programme lasts around 20 minutes.

⚠ Caution : To respect the guarantee conditions, the cleaning cycle must be

Running the cleaning programme

<p>ⓘ Press the "Service" button (8). → The "clean" (7) and "empty" (10) indicator lights will flash.</p>	
<p>ⓘ Clean the cleaning drawer, empty the used coffee collector and the drip tray and fill the water tank (see point 5.1).</p>	
<p>ⓘ Place a recipient with a capacity of at least 0.6 litres underneath the coffee tubes and steam nozzle. ⚠ Caution : Protect your work tops from any splashes of cleaning solution, especially if they are made of marble, stone or wood. Protect the surface below the drip tray, for example with paper towels.</p>	
<p>ⓘ Open the maintenance cover. Insert the cleaning tablet into the opening under the maintenance cover (20).</p>	<p>⚠ Caution : Avoid any contact with the cleaning liquid that runs from the machine, as it contains substances that are bad for your health. Keep the tablets out of the reach of children!</p>
<p>ⓘ Press the "Service" button (8) to run the cleaning programme. → The "clean" indicator light will remain lit.</p>	<p>ℹ Note: the cleaning cycle runs automatically and the pump operates intermittently. Duration: 10 minutes.</p>

Use and maintenance / SERIE EA 80xx

25

DEUTSCH

ENGLISH

FRANCAIS

NEDERLANDS

DANSK



SVENSKA

NORSK

SUOMI

ITALIANO

KRUPS Espresseria Automatic

<p>☞ Once the cleaning cycle is finished, the "clean" indicator light will flash again.</p> <p>☞ Empty the recipient and put it back under the coffee tubes and steam nozzle.</p>	
<p>☞ Press the "Service" button.</p> <p>☞ The "clean" indicator light will remain lit</p>	<p>I Info : The first rinsing cycle starts and runs automatically. It allows the rest of the cleaning product to be eliminated from inside the appliance. This first cycle lasts around 5 minutes.</p>
<p>☞ Once the first rinsing cycle is finished, the "clean" indicator light will flash again.</p> <p>☞ Empty the recipient and put it back under the coffee tubes and steam nozzle.</p>	
<p>☞ Press the "Service" button.</p> <p>☞ The "clean" indicator light will remain lit.</p>	<p>I Info : The second rinsing cycle starts and runs automatically. This second cycle lasts around 5 minutes.</p>
<p>☞ Once the second rinsing cycle is finished, the "clean" indicator light will be extinguished.</p> <p>☞ Remove the recipient and empty it.</p> <p>☞ Empty the drip tray and fill the water tank.</p>	

⚠ Caution: If the cleaning programme is interrupted by a power cut or accidental unplugging of the machine, it must be started again from the beginning. A new cleaning tablet will be required in this

case. The programme must be started again completely in order to rinse the water circuit and eliminate any traces of harmful cleaning products.

KRUPS Espresseria Automatic

5.3 The descaling programme



The "calc" indicator light (6) will flash to indicate when a descaling programme needs to be run for the appliance. The frequency of this programme depends on the quality of the water used, the harder the water, the more often the appliance has to be descaled.

To run the descaling programme, you will need a recipient with a capacity of at least 0.6 litres that may be placed underneath the coffee tube and the steam nozzle, and a KRUPS descaling sachet (F 054) (40 g). You may also use citric acid or tartaric acid.

The automatic descaling programme has 3 phases: one descaling cycle and two rinsing cycles. The programme lasts approximately 22 minutes.

Caution : To respect the guarantee conditions, the descaling cycle must be run when the appliance requests it.
Caution : You are not obliged to carry out the descaling programme immediately when the appliance requests it, but it must be carried out reasonably soon. Only use KRUPS descaler (F 054) otherwise the guarantee will not cover any material damage caused by the use of other brands of tablets. Descaling products are available from your KRUPS After Sales Service Centre. Under no circumstances must traditional arnidosulphonic acid or other products containing this acid be used.

Running the descaling programme

<p>Press the Service button (8). The "calc" (6) and "water tank" (9) indicator lights will start flashing.</p>	
<p>If you use the Krups Aqua Filter System F088 filter cartridge, remove it before the descaling operation. Empty the drip tray, empty the water tank and fill it up to the Calc line (0.5 l) with lukewarm water. Pour the descaler into the water tank and use a large spoon with a long handle to mix the water in the tank or remove the water tank and carefully shake it from left to right until the descaler is dissolved.</p>	
<p>Place a recipient with a capacity of at least 0.6 litres underneath the coffee tube and the steam nozzle. Caution : Protect your work tops from any splashes of descaling solution, especially if they are made of marble, stone or wood. Protect the surface below the drip tray, for example with paper towels.</p>	
<p>Fit the water tank. The "water tank" indicator light will remain lit.</p>	
<p>To run the descaling programme, press the Service button (8). The "calc" indicator light (6) will remain lit.</p>	<p>Info : the descaling cycle runs automatically. The pump operates intermittently for around 10 minutes.</p>

KRUPS Espresseria Automatic



<ul style="list-style-type: none"> ➔ Once the descaling cycle has finished, the "calc" (6) and "water tank" (9) indicator lights will start flashing again. ☞ Empty the recipient and put it back under the coffee tubes and steam nozzle. Empty the drip tray. Empty and clean the water tank then fill it up to the "max" line. ☞ Fit the drip tray and the water tank. 	
<ul style="list-style-type: none"> ➔ The "calc" indicator light (6) flashes and the "water tank" indicator light (9) is extinguished. ☞ Press the Service button (8). ➔ The "calc" indicator light (6) remains lit.. 	<p>I Info : The first rinsing cycle starts and runs automatically. It allows the rest of the descaling product to be eliminated from inside the appliance. Duration: approximately 6 minutes.</p>
<ul style="list-style-type: none"> ➔ Once the first rinsing cycle is finished, the "clean" indicator light will flash again. ☞ Empty the recipient and the drip tray and fit them onto the appliance again. 	<p>I Info : The second rinsing cycle starts and runs automatically. It allows the rest of the descaling product to be eliminated from inside the appliance. Duration: approximately 6 minutes.</p>
<ul style="list-style-type: none"> ☞ Press the "Service" button. ➔ The "clean" indicator light will remain lit. 	
<ul style="list-style-type: none"> ➔ The "calc" indicator light will be extinguished. ☞ Remove the recipient and empty it. ☞ Empty the drip tray and fill the water tank. 	

⚠ Caution : If the descaling programme is interrupted by a power cut or accidental unplugging of the machine, it must be started again from the beginning. A new descaling sachet will be required in this case. The programme must

be started again completely in order to rinse the water circuit and eliminate any traces of harmful descaling products

KRUPS Espresseria Automatic

5.4 The long rinsing cycle

<p>➔ Before using for the first time or in case of unusual low flow, the appliance detects it and warns you by flashing "clean" and "calc" lights.</p>	
<p>☞ Remove, fill and fit the tank.</p>	
<p>☞ Place a recipient with a capacity of at least 0.15 l under the coffee tubes and steam nozzle.</p>	
<p>☞ Run the long rinsing programme by pressing the "Service" button. The "clean" and "calc" indicator lights will remain lit.</p>	
<p>☞ When the long rinsing programme is finished, the "clean" and "calc" indicator lights will be extinguished</p>	

General maintenance guidelines

Pass the **cleaning drawer** (12), the **drip tray** (27) and the used **coffee collector** (11) under running water. Use washing up liquid if required. Rinse the **water tank** (14) in clean water.

Clean the body of the appliance and its parts and accessories with a damp cloth.
Do not use corrosive or abrasive cleaning products.
Caution : these accessories are not dishwasher proof.

6 Troubleshooting

If your machine is not operating correctly, try to resolve it by referring to this troubleshooting guide. If the problems persist in spite of this, contact our hotline (see chapter 10).

Danger : Only a qualified technician is authorised to carry out repairs on the power cord and the 230V electrical sys-

tem. Failure to respect this exposes you to fatal injuries due to the presence of electricity!
Do not use an appliance that is visibly damaged!

KRUPPS Espresseria Automatic

Problem	Probable causes	Corrective actions
The appliance does not switch on when the ON/OFF button is pressed.	<ul style="list-style-type: none"> ● Power failure or blown fuse. ● The mains plug is not pushed into the mains socket correctly or the 230V mains socket is faulty. ● The appliance is faulty. 	<ul style="list-style-type: none"> X Check the fuses of your electrical installation. X Check that the plug is correctly inserted into the socket or have the socket repaired. X Have the appliance checked by a qualified technician.
The espresso or coffee is not hot enough.	<ul style="list-style-type: none"> ● The temperature of the coffee is not set high enough. ● The coffee cup is cold. 	<ul style="list-style-type: none"> X Check the temperature of the coffee (see point 3.3). X Warm the cup by rinsing it with hot water before starting the preparation.
The coffee is too lightly coloured or too weak.	<ul style="list-style-type: none"> ● There is not enough coffee in the coffee bean holder (19). ● The coffee is too coarse. ● Too much coffee is prepared. 	<ul style="list-style-type: none"> X Add coffee beans to the holder. X Use the grinder setting button (17) to obtain a finer grind.
The coffee dispenses too slowly.	<ul style="list-style-type: none"> ● The coffee is too fine. 	<ul style="list-style-type: none"> X Use the grinder setting button (17) to obtain a coarser grind.
The coffee is not creamy.	<ul style="list-style-type: none"> ● The coffee is too coarse. ● The coffee is not fresh. 	<ul style="list-style-type: none"> X Use the grinder setting button (17) to obtain a finer grind. X Use fresher coffee beans
You have accidentally used ground coffee instead of coffee beans.		<ul style="list-style-type: none"> X Suck out the coffee in the coffee bean holder with your vacuum cleaner.
The coffee does not come out of the coffee tube (24).	<ul style="list-style-type: none"> ● The tube is blocked. 	<ul style="list-style-type: none"> X Unblock the tube with the cleaning wire or a toothpick.
The coffee grinder makes a strange noise.	<ul style="list-style-type: none"> ● Foreign bodies are inside the grinder. 	<ul style="list-style-type: none"> X Contact KRUPPS Customer Service.
The grinder setting button (17) is difficult to turn.	<ul style="list-style-type: none"> ● Has the grinder setting button been moved when grinding was not taking place? 	<ul style="list-style-type: none"> X Only turn the setting button during grinding.

KRUPPS Espresseria Automatic

Problem	Probable causes	Corrective actions
No steam comes out of the steam nozzle (25).	<ul style="list-style-type: none"> The nozzle or the nozzle support is blocked. 	<ul style="list-style-type: none"> Remove the steam nozzle from its support and unblock these two parts using the cleaning wire. Temporarily remove the Claris cartridge.
There is not enough frothed milk.	<ul style="list-style-type: none"> Check that steam is coming out of the nozzle. Check if the small air inlet in the upper part of the nozzle is blocked. The recipient and milk are not cold enough. The milk is not fresh enough. 	<ul style="list-style-type: none"> Unblock the steam nozzle with the cleaning wire. Unblock the inlet, dry it and if necessary rinse it with water. Make sure the recipient and milk are cold before frothing. We recommend using very fresh pasteurised or UHT milk.
The frothed milk is not thick enough.	<ul style="list-style-type: none"> Check if the two ends of the small stainless steel tube are connected to the steam nozzle. 	<ul style="list-style-type: none"> Correct the position of the stainless steel tube
The auto-cappuccino accessory (optional) does not suck up the milk.	<ul style="list-style-type: none"> Check that the accessories are connected correctly to one another and that they are not blocked. 	<ul style="list-style-type: none"> Correct the position of the stainless steel tube. Connect the accessories correctly to one another and unblock them if needed.
After filling the water tank (14), the water tank indicator light (9) remains lit.	<ul style="list-style-type: none"> The water tank is not fitted correctly. The float at the bottom of the tank does not move freely. The water tank is scaled. 	<ul style="list-style-type: none"> Fit the water tank correctly. Rinse the water tank under water and descale if required.
The cleaning or descaling programme will not start.		
After emptying the used coffee collector (11), the "collector" indicator light remains lit.	<ul style="list-style-type: none"> The used coffee collector is not fitted correctly. The used coffee collector has been refitted too quickly. The cleaning drawer is not fitted correctly. 	<ul style="list-style-type: none"> Refit the used coffee collector correctly. In general wait for at least 10 seconds before refitting the empty collector. Check that the cleaning drawer has been fitted correctly

KRUPS Espresseria Automatic

Problem	Probable causes	Corrective actions
A power cut occurs during the cycle.		X The appliance is automatically reinitialised when it is switched back on.
There is water underneath the appliance.	<ul style="list-style-type: none"> The drip tray (27) is not correctly fitted or is overflowing. 	<p>X Check that the drip tray has been fitted correctly and empty it if required.</p> <p>X Unplug the appliance for 20 seconds, remove the Claris cartridge if fitted then switch on again.</p> <p>If the problem persists, note the number which appears on the digital display (21) and contact the KRUPS Customer service.</p>
The four indicator lights flash continuously.	<ul style="list-style-type: none"> Programme error. 	
<p>Tip: Programming problems are often resolved by unplugging the appliance for about one minute and then plugging it in again.</p>		

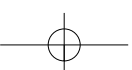
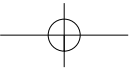

⚠ Caution: Do not carry out any work yourself on the appliance.

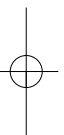

KRUPPS Espresso Automatic

7 Technical data

Appliance: Automatic Espressoeria

Electrical power supply:

220-240V~/50 Hz

Energy consumption:

In operation: 1450 W

Capacity:

In stand-by: < 1 W

Pump pressure:

Water tank: 1.8 l

Storage and use:

Coffee bean holder: 275 g

Dimensions:

15 bar

Weight:

indoors, in a dry place (free from frost)
24.5 x 36.5 x 33.0 cm
7,1 kg

Under reserve of technical modifications.

8 Transport

Keep the original packaging to transport the appliance. Empty the drip tray (27), when moving the appliance and empty the tank/holder when packing the appliance for transport.

is preferable to take it to an After Sales Service centre to have it checked and avoid any risk of fire or electrical danger.

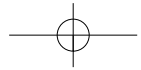

⚠ Caution: If the appliance is dropped without its packaging during transport, it

9 Disposal of waste

The symbol on the appliance or its packaging indicates that this product may not be processed as household waste.

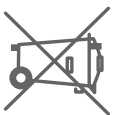

Therefore it must be taken to a waste collection centre for the recycling of electrical and electronic equipment.

collection site, please contact your local council, local waste collection authorities or your retailer.

I Info : Your appliance contains many materials that may be recycled or recovered.

By sorting waste and disposing of old equipment correctly, you are helping to preserve the natural resources and preventing damaging consequences for the environment and people's health.

To obtain more information on the waste

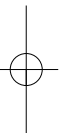

KRUPS Espresseria Automatic

10 Service

For all questions or problems, please contact our hotline on the following numbers:

DE : Tel. 0800 980 00 00	Times: Monday to Friday from 8 am to 6 pm and Saturday from 9 am to 2 pm
A : Tel. 0800 225 225	Times: Monday to Friday from 8 am to 6 pm and Saturday from 9 am to 2 pm
BE : Tel. 070 / 233 159	Times: Monday to Thursday: 9-12:30 am and 1-5 pm and Friday from 9-12 am
FR : Tel. 0810 61 10 61	Times: Monday to Thursday from 8:30 to 18:30 and Friday from 8:30 to 5 pm
CH : Tel. 0800 37 77 37	Times: Monday to Friday from 8-12 am and from 1-5 pm
GB : Tel. 0845 330 6460	
ROl : Tel. (01) 677 4003	
NL : Tel. 0318 58 24 24	Times: Monday to Thursday: 08:30-12:15 am / 1-4:45 pm and Friday: 08:30-12:15 am / 1-2:45 pm
DK : Tel. 44 66 31 55	Times: Monday to Thursday from 8:30 am to 4:30 pm and Friday from 8:30 to 4 pm
SV : Tel. 08 594 213 30	Times: Monday to Thursday from 8:30 am to 4:30 pm and Friday from 8:30 to 4 pm
NO : Tel. 815 09 567	Times: Monday to Thursday from 8:30 am to 4:30 pm and Friday from 8:30 to 4 pm
FI : Tel. 09 6229 420	Times: Monday to Thursday from 8:30 am to 4:30 pm and Friday from 8:30 to 4 pm

11 Index

2-cup function	23	Preparation of an espresso	19
Auto-cappuccino accessory	21	Preparation of the appliance	14
Cleaning programme	25	Product Info	5
Cleaning the special nozzle	22	Products supplied with the appliance	8
Cleaning the steam nozzle	20, 24	Rinsing	17
Cleaning	24, 28	Safety guidelines	6
Controls	9	Service	34
Correct use	8	Setting the grinder	17
Descaling programme	27	Special nozzle	21
Digital display	10	Steam nozzle	18, 20
Disposal of waste	33	Switching on the appliance	18
First use	12	Symbols	5
Fitting the filter cartridge	13	Technical data	33
Guide	5	Transport	33
Indicator lights	10	Troubleshooting	29
Initial settings	15	Use	18
Long rinsing cycle	29	Warning words	5
Maintenance	24	Water hardness	12
Meaning of the indicator lights	11		
Overall view of operation	9		
Overall view of the appliance	9		
Preparation of a caffè latte	22		
Preparation of a cappuccino	20		
Preparation of a coffee	19		

KRUPS

ESPRESSERIA AUTOMATIC

SERIE EA 80XX



Utilisation et entretien

ITALIANO

SUOMI

NORSK

SVENSKA

DANSK

NEDERLANDS

FRANCAIS

ENGLISH

DEUTSCH

KRUPS Espresseria Automatic

I Important

Lisez attentivement ce mode d'emploi et conservez-le.
Veuillez respecter les consignes de sécurité.

Fabricant

SAS Groupe SEB Moulinex
Rue Saint-Léonard
F-53104 Mayenne
France

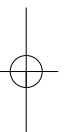
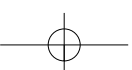
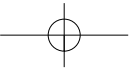

KRUPS Espresseria Automatic

Sommaire

1 Informations importantes sur le produit et le mode d'emploi	5
1.1 Votre Espresseria.....	5
1.2 Guide des symboles du mode d'emploi.....	5
1.3 Consignes de sécurité	6
1.4 Utilisation conforme	8
1.5 Produits fournis avec votre machine	8
1.6 Contrôle usine	8
2 Vue d'ensemble de votre Espresseria Automatic et de son fonctionnement	9
2.1 Les éléments de commande de l'appareil	9
2.2 Éléments d'affichage	10
2.3 Les témoins lumineux et leurs significations	11
3 Mise en service de votre Espresseria Automatic.....	12
3.1 Avant la première utilisation (en option).....	12
3.2 Préparation de l'appareil.....	14
3.3 Réglage initial.....	15
3.4 Rincage du circuit café	17
3.5 Réglage du broyeur	17
4 Utilisation	18
4.1 Mise sous tension de l'appareil.....	18
4.2 Préparation d'un espresso ou d'un café.....	19
4.3 Préparation d'un cappuccino	20
4.4 Utilisation de l'accessoire auto-cappuccino (en option)	21
4.5 Fonction 2 tasses	23
5 Entretien et nettoyage	24
5.1 Entretien régulier	24
5.2 Le programme de nettoyage	25
5.3 Le programme de détartrage.....	26
5.4 Cycle de rincage long	28
6 Liste des dysfonctionnements	29
7 Données techniques	33
8 Transport	33
9 Élimination des déchets	33
10 Service	34
11 Index	34

KRUPS Espresseria Automatic

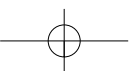
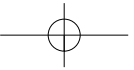

4

Utilisation et entretien / SERIE EA 80xx

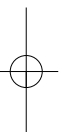

KRUPS Espresseria Automatic

1 Informations importantes sur le produit et le mode d'emploi

Vous trouverez dans ce manuel toutes les informations importantes concernant la mise en service, l'utilisation et l'entretien de votre machine à café/espresso automatique. Figurent également dans ce mode d'emploi d'importantes consignes de sécurité.

Lisez attentivement le mode d'emploi avant la première utilisation de l'appareil et conservez-le : une utilisation non conforme dégraderait Krups de toute responsabilité.





1.1 Votre Espresseria Automatic

Espresso ou lungo, ristretto ou cappuccino, votre machine à café/espresso automatique a été conçue pour vous permettre de savourer à la maison la même qualité qu'au bistrot, quelque soit le moment où vous le préparerez.

Grâce à son Thermoblock System, sa pompe 15 bars et parce qu'elle travaille exclusivement à partir de café en grains fraîchement moulus, votre Espresseria Automatic vous permettra d'obtenir une boisson contenant un maximum d'arômes, recouverte d'une magnifique crème épaisse et dorée, un produit provenant de l'huile naturelle des grains de café. Le café espresso est plus riche en arôme qu'un café filtre classique. Malgré son goût plus prononcé, très présent en bouche et plus persistant, l'espresso contient en fait moins de caféine que le café filtre (environ 20 mg de moins par tasse). Cela est dû à une durée de percolation plus courte.

1.2 Guide des symboles du mode d'emploi

Symboles et mots associés utilisés dans ce mode d'emploi

Symbole	Mot associé	Signification
	Danger	Mise en garde contre des risques de blessures corporelles graves ou mortelles Le symbole de l'éclair met en garde contre des dangers liés à la présence de l'électricité
	Avertissement	Mise en garde contre des risques de blessures corporelles légères
	Attention	Mise en garde contre la survenue éventuelle de dysfonctionnements, de dommages ou la destruction de l'appareil
	Important Remarque	Remarque générale ou importante pour le fonctionnement de l'appareil
	Info Conseil	Conseil ou information détaillée concernant l'utilisation de l'appareil

KRUPS Espresseria Automatic

1.3 Consignes de sécurité

⚠ Danger : Ces consignes de sécurité sont destinées à vous protéger, vous, les tiers et l'appareil. Elles doivent donc être impérativement respectées.

Conditions d'utilisation

- Ne laissez jamais tremper l'appareil, le fil ou la prise électrique dans l'eau ou dans un autre liquide. Tout contact des pièces conductrices de l'appareil avec l'humidité ou de l'eau peut entraîner des blessures mortelles en raison de la présence d'électricité ! Cet appareil ne doit être utilisé qu'à l'intérieur et dans des locaux secs
- En cas de changement de température de l'air ambiant, du froid au chaud, patientez quelques heures avant de

Alimentation électrique

- **⚠ Danger :** Le non-respect de ces consignes peut entraîner des blessures mortelles liées à l'électricité !
- Vérifiez que la tension d'alimentation indiquée sur la plaque signalétique de l'appareil correspond bien à celle de votre installation électrique. Branchez l'appareil uniquement sur une prise secteur reliée à la terre.
Tension : 220-240V~/50Hz.

• Assurez-vous que la prise secteur est facilement accessible afin de pouvoir facilement débrancher la fiche en cas de dysfonctionnement ou par exemple lors d'un orage.

Pour la sécurité de votre appareil, retirez la prise secteur en cas d'orage. Ne tirez pas sur le câble d'alimentation pour retirer la prise secteur.

- Retirez immédiatement la prise secteur si vous constatez une anomalie quelconque pendant le fonctionnement ou si la percolation ne se déroule pas correctement.

- mettre en marche votre appareil afin qu'il ne soit pas endommagé par l'eau de condensation.
- Evitez de placer l'appareil à la lumière directe du soleil, dans un endroit exposé à la chaleur, au froid, au gel ou à l'humidité.
- Veillez à ne pas poser l'appareil sur une surface chaude telle qu'une plaque chauffante ou à proximité d'une flamme nue, afin d'éviter tout risque d'incendie !

Débranchez l'appareil dès que vous cessez de l'utiliser pendant une longue période et lorsque vous le nettoyez.

- N'utilisez pas l'appareil si le câble d'alimentation ou l'appareil lui-même est endommagé. Si le câble d'alimentation ou la fiche sont endommagés, n'utilisez pas l'appareil afin d'éviter tout danger, faites obligatoirement remplacer le câble d'alimentation par un centre agréé KRUPS.

- Ne laissez pas le câble d'alimentation pendre du bord d'une table ou d'un plan de travail. Ne laissez pas votre main ou le câble d'alimentation sur les parties chaudes de l'appareil.
- L'emploi de prises multiples ou de rallonges est déconseillé.
- Toute erreur de branchement annule la garantie.

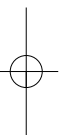
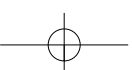
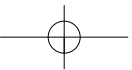

KRUPS Espresseria Automatic

Enfants

- Tenez l'appareil hors de portée des enfants.
- Cet appareil n'est pas prévu pour être utilisé par des personnes (y compris les enfants) dont les capacités physiques, sensorielles ou mentales sont réduites, ou des personnes dénuées d'expérience ou de connaissance, sauf si elles ont pu

bénéficier, par l'intermédiaire d'une personne responsable de leur sécurité, d'une surveillance ou d'instructions préalables concernant l'utilisation de l'appareil.

- Il convient de surveiller les enfants pour s'assurer qu'ils ne jouent pas avec l'appareil.

L'appareil

- Ne mettez pas d'eau dans le réservoir à café en grains et/ou sous la trappe d'entretien, car cela peut endommager ou faire déborder les composants.
- Excepté pour le nettoyage et le détartrage selon les procédures du mode d'emploi de l'appareil, toute intervention sur l'appareil doit être effectuée par un centre agréé KRUPS.
- Pour votre sécurité, n'utilisez que des accessoires et consommables agréés KRUPS pour votre appareil car ils sont parfaitement adaptés à votre appareil.
- Débranchez l'appareil lorsque vous quittez la pièce ou la maison pour une période prolongée, car en cas de dysfonctionnement l'appareil peut chauffer excessivement et causer un incendie.
- N'ouvrez jamais l'appareil. Attention, danger de mort dû au courant électrique ! Toute ouverture non autorisée de l'appareil annule la garantie. N'utilisez pas l'appareil s'il ne fonctionne pas

Utilisation et entretien

- En cas de dysfonctionnement ou de mauvais état de marche, vérifiez l'appareil et essayez de résoudre le problème (voir chapitre 6 « liste des dysfonctionnements) ou faites réparer l'appareil si le dysfonctionnement persiste. Lorsque l'appareil ne peut plus fonctionner sans constituer un danger, retirez la fiche secteur de la prise.
- Reportez-vous toujours aux instructions de ce manuel pour le détartrage de

l'appareil. Débranchez la fiche secteur avant d'entreprendre toute opération de nettoyage ou d'entretien.

- En cas d'absence de détartrage, de nettoyage ou d'entretien régulier ou suite à la présence de corps étranger dans le broyeur, la garantie de votre appareil (voir document séparé) ne pourra être prise en compte.

KRUPS Espresseria Automatic

1.4 Utilisation conforme

Cette machine à café/espresso Espresseria Automatic ne doit être utilisée que pour la préparation d'expressos ou de cafés, pour faire mousser le lait et chauffer des liquides.

Cet appareil est exclusivement réservé à un usage domestique à l'intérieur de la maison. Il n'est pas conçu pour une utilisation commerciale ou professionnelle. Une utilisation autre que celle décrite dans

le présent manuel n'est pas conforme aux prescriptions et peut engendrer des blessures corporelles et des dommages matériels ainsi que la détérioration ou la destruction de l'appareil (voir point 1.3 « Consignes de sécurité »).

1.5 Produits fournis avec votre machine

Vérifiez les produits fournis avec votre machine.

S'il manque une pièce, contactez directement notre hotline (voir chapitre 10).
Pièces fournies :

- Espresseria Automatic
- Accessoire auto-cappuccino XS 6000 (en option), composé de :
 - Pot à lait
 - Buse spéciale
 - Tuyau de raccordement
 - Tube en inox
- Cartouche Claris – Aqua Filter System (Krupps – ref F088 – en option)

1.6 Contrôle usine

Tous les appareils sont soumis à un contrôle qualité sévère. Des essais d'utilisation pratiques sont faits avec des

appareils pris au hasard, ce qui explique d'éventuelles traces d'utilisation.

KRUPS Espresseria Automatic

2 Vue d'ensemble de votre Espresseria Automatic et de son fonctionnement

L'ensemble des éléments de commande et d'affichage de votre Espresseria Automatic vont vous être présentés ci-dessous.

Chaque fonction fera l'objet d'une courte description ce qui vous aidera à comprendre le présent mode d'emploi et à vous familiariser avec l'appareil. Les éléments de commande de la

machine sont associés à des numéros auxquels il est fait référence dans ce mode d'emploi. Les références correspondantes entre parenthèses renvoient à la page dépliant. Nous vous conseillons de déplier cette page afin d'avoir l'appareil en permanence sous les yeux.

2.1 Les éléments de commande de l'appareil

La page dépliant représente une photo de l'appareil. Dépliez cette page. Les différents éléments de commande de l'appareil sont mentionnés ci-dessous ainsi qu'une brève description de ceux-ci :

N°	Identification	Fonction
1	Touche et témoin lumineux Marche/Arrêt	Mise sous et hors tension de l'appareil Le témoin lumineux bleu s'allume quand la machine est en service
2	Touche Vapeur	Permet d'activer ou de désactiver la production de vapeur
3	Bouton rotatif	Permet de régler le volume de boisson en préparation (en ml)
4	Touche Standard	Permet d'activer la préparation d'un café ou d'un espresso normal
5	Touche Fort	Permet d'activer la préparation d'un café ou d'un espresso fort
6	Témoin lumineux « calc »	S'allume lorsque l'appareil doit être détartré
7	Témoin lumineux « clean »	S'allume lorsque l'appareil doit être nettoyé
8	Touche Service	Permet d'activer une procédure de rinçage ainsi que le programme d'entretien et les fonctions de réglage initial
9	Témoin lumineux « Réservoir d'eau »	S'allume lorsque le réservoir d'eau doit être rempli
10	Témoin lumineux « Collecteur »	S'allume lorsque le collecteur de marc de café et le bac recyclé-gouttes doivent être vidés et quand le tiroir de nettoyage doit être nettoyé
11	Collecteur de marc de café	Reçoit la mouture usagée
12	Tiroir de nettoyage	Permet d'éliminer l'éventuel dépôt de marc de café à l'intérieur de l'appareil
13	Notice d'entretien « Guide Service »	Bref descriptif de l'entretien de la machine et liste des numéros de hotline dans le monde entier
14	Réservoir d'eau	Contient l'eau destinée à préparer les boissons et au rinçage
15	Poignée du couvercle du réservoir d'eau	Permet de retirer le réservoir d'eau

KRUPS Espresseria Automatic

N°	Identification	Fonction
16	Couvercle du réservoir à café en grains	Referme le réservoir à café en grains
17	Bouton de réglage	Permet de régler le degré de finesse du broyage des grains de café : mouture fine, moyenne ou grosse
18	Broyeur	Broie les grains de café
19	Réservoir à café en grains	Reçoit les grains de café (max. 275 g)
20	Goulotte de nettoyage	Reçoit la pastille de nettoyage
21	Afficheur digital	Indique les paramètres de réglage pour le réglage initial (voir point 3.3)
22	Trappe d'entretien avec grille repose-tasses	Trappe ouverte : reçoit les pastilles de nettoyage Trappe fermée : permet de réchauffer les tasses reposant sur celle-ci
23	Panneau de commande	Comprend les touches de commande et le bouton rotatif
24	Sortie café avec poignée	Ecoulement de la boisson préparée
25	Busse vapeur	Production de vapeur chaude
26	Flotteur de niveau d'eau	Dispositif mécanique contre les débordements
27	Grille et bac récolte-gouttes	Permet de récupérer l'eau qui s'écoule de l'appareil et renversée pendant les préparations.

Tab. 1 : Les éléments du panneau de commande et du réservoir à café en grains de l'Espresseria Automatic

2.2 Éléments d'affichage

Les indications de l'appareil sont transmises par un afficheur digital (21) pour le réglage et cinq témoins lumineux (1, 6, 7, 9, 10). L'appareil dispose de 3.3).

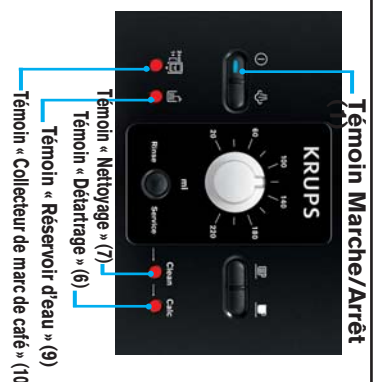
<p>Les témoins lumineux allumés ou clignotants indiquent les états de fonctionnement suivants de l'appareil :</p> <p>Témoin 1 L'appareil est allumé.</p> <p>Témoin 6 Le programme de détartage doit être exécuté.</p> <p>Témoin 7 Le programme de nettoyage doit être exécuté.</p> <p>Témoin 9 Le réservoir d'eau doit être rempli.</p> <p>Témoin 10 Le collecteur de marc de café doit être vidé et/ou le tiroir de nettoyage doit être nettoyé. Le témoin lumineux s'allume également quand le collecteur de marc de café ou le tiroir de nettoyage n'est pas correctement installé.</p>	 <p>Témoin Marche/Arrêt</p> <p>Témoin « Nettoyage » (7)</p> <p>Témoin « Détartage » (6)</p> <p>Témoin « Réservoir d'eau » (9)</p> <p>Témoin « Collecteur de marc de café » (10)</p>
---	--

KRUPS Espresseria Automatic

2.3 Les témoins lumineux et leurs significations

Témoin Marche/ Arrêt	Témoin Collecteur	Témoin Réservoir d'eau	Témoin clean	Témoin calc	Signification	
					L'appareil est prêt pour un cycle de café ou de vapeur.	
					Cilignotement simple : l'appareil est en phase de préchauffage.	
					Double cilignotement : un cycle « 2 tasses » est en cours.	
					Vider le collecteur de marc de café/le bac, recolle-gouttes, nettoyer le tiroir.	
					Vérifier le collecteur de marc de café et le tiroir de nettoyage.	
					Remplir et/ou vérifier le réservoir d'eau.	
					Affichage pendant le cycle de café : remplir le réservoir d'eau.	
					Vider le collecteur de marc (un cycle de 2 cafés est en cours).	
					Programme de nettoyage et/ou rinçage demandé.	
					Programme de nettoyage : cycle de nettoyage/rinçage en cours.	
					Programme de détartrage et/ou rinçage demandé.	
					Programme de détartrage : cycle de détartrage/rinçage en cours.	
					Cycle de détartrage/rinçage : vider le réservoir d'eau, le rincer et le remplir à nouveau.	
					Demande de rinçage long (environ 150 ml) : voir page 28...	
					Rinçage long en cours.	
					Cilignotement permanent : dysfonctionnement.	
				ou	Témoin allumé	
				ou	Témoin cilignotant	
Signification des symboles du tableau :					et	Témoin en double cilignotement

KRUPS Espresseria Automatic

3 Mise en service de votre Espresseria Automatic

⚠ Danger : Branchez l'appareil à une prise secteur de 230 V, reliée à la terre. Dans le cas contraire, vous vous exposez à un danger de mort dû à l'électricité ! Respectez les consignes de sécurité (voir point 1.3).

Installation de l'appareil

Placez votre machine sur une surface stable et plane. Assurez-vous que

l'endroit choisi est suffisamment aéré car l'appareil dégage de la chaleur.

3.1 Avant la première utilisation (en option)

Avant d'utiliser l'appareil pour la première fois, déterminez la dureté de votre eau afin de pouvoir adapter l'appareil à la dureté constatée. Vous veillerez à également effectuer cette opération lorsque vous utiliserez votre machine dans un lieu dont la dureté de l'eau est différente ou si

vous constatez un changement de la dureté de votre eau.

Pour connaître la dureté de l'eau, utilisez le bâtonnet livré avec votre machine ou adressez-vous à votre compagnie des eaux.

Mesure de la dureté de l'eau

<p>135 Remplissez un verre d'eau et plongez-y le bâtonnet quelques secondes.</p> <p>136 Attendez une minute avant de lire le niveau de dureté de l'eau.</p> <p>→ Les zones rouges sur le bâtonnet indiquent la classe de dureté : pas de zone rouge = classe 0, une zone rouge = classe 1, etc. (voir illustration).</p>	
<p>137 La classe de dureté constatée (de 0 à 4) vous sera demandée lors du réglage de la dureté de l'eau au cours du réglage initial de la machine présenté au point 3.3. Pour ce faire, utilisez les données figurant dans le tableau ci-dessous :</p>	

Degré de dureté	Classe 0	Classe 1	Classe 2	Classe 3	Classe 4
° dH	< 3°	> 4°	> 7°	> 14°	> 21°
° e	< 3,75°	> 5°	> 8,75°	> 17,5°	> 26,25°
° f	< 5,4°	> 7,2°	> 12,6°	> 25,2°	> 37,8°
Réglage de l'appareil	0	1	2	3	4

Tab. 2 : Les classes de dureté de l'eau pour le réglage initial de l'appareil (point 3.3)



KRUPS Espresseria Automatic

Installation de la cartouche filtrante (en option)

La cartouche Krups Aqua Filter System F088 permet d'améliorer le goût de votre eau. Elle est composée d'une substance anti-calcaire comme le charbon actif, qui réduit chlore, impuretés, plomb, cuivre, pesticides, etc. présents dans l'eau (Réduction de la dureté en carbonate

jusqu'à 75 %*, du chlore jusqu'à 85 %*, du plomb jusqu'à 90 %*, du cuivre jusqu'à 95 %*, de l'aluminium jusqu'à 67 %*). Les minéraux et oligo-éléments sont préservés.

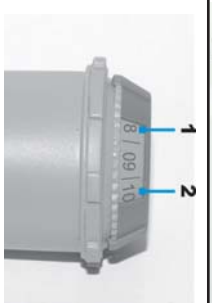
** Indications fournies par le fabricant*

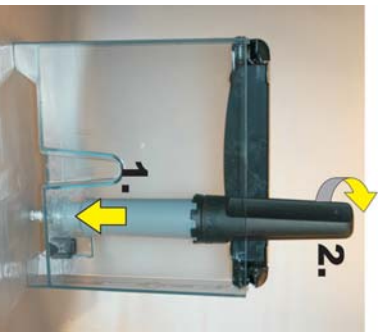
<p>☞ Retirez la cartouche filtrante et l'accessoire de vissage de leur emballage et assemblez l'accessoire de vissage, tel qu'illustré.</p>	
<p>☞ Réglez le mois de mise en place de la cartouche (position 1 sur l'illustration, chiffre à gauche dans l'ouverture) en tournant la bague grise située sur l'extrémité supérieure du filtre.</p> <p>→ Le mois de remplacement de la cartouche est indiqué à droite dans l'ouverture (position 2 sur l'illustration)</p>	
<p>☞ Fixez l'accessoire de vissage à la cartouche filtrante comme indiqué sur l'illustration.</p>	
<p>☞ Visser la cartouche filtrante dans le fond du réservoir d'eau :</p> <ol style="list-style-type: none"> 1. Placez la cartouche filtrante. 2. Vissez la cartouche. <p>☞ Retirez l'accessoire de vissage de la cartouche filtrante.</p> <p>! Remarque : La cartouche filtrante nécessite d'être remplacée tous les 50 litres d'eau environ ou tous les 2 mois au minimum.</p>	
<p>☞ Placez un récipient d'une contenance de 0,5 litre environ sous la buse vapeur (25) et appuyez sur la touche Service (8) jusqu'à ce que le témoin Marche/Arrêt (1) se mette à clignoter.</p> <p>→ La cartouche filtrante est remplie d'eau et environ 300 ml d'eau sont écoulés par le biais de la buse vapeur.</p>	

KRUPS Espresseria Automatic

3.2 Préparation de l'appareil

Avant de mettre l'appareil sous tension, effectuez les étapes décrites ci-dessous.





Attention : Réservoir d'eau (14) :

Ne pas remplir le réservoir d'eau chaude, d'eau minérale, de lait ou de tout autre liquide car cela pourrait endommager l'appareil.

Réservoir à café en grains (19) : Ne jamais mettre de café moulu ou d'eau dans

le réservoir à café en grains car le broyeur risquerait d'être endommagé. Assurez-vous qu'aucun corps étranger (par ex. des petits cailloux présents dans le café en grains) ne pénètre dans le réservoir car cela risquerait d'endommager le broyeur (exclusion de la garantie !).

Bac récolte-gouttes (27) : Pour éviter les risques de brûlures dues aux projections d'eau chaude, vérifiez que le bac récolte-gouttes est correctement disposé !

<p> Retirez le réservoir d'eau (14) et remplissez-le d'eau froide.</p> <p>I Conseil : Vous pouvez remplir le réservoir sans avoir à le retirer : ouvrez le couvercle et versez l'eau à l'aide d'un récipient adapté.</p>	<p>I Important : Respectez le niveau de remplissage maximum (repère « MAX ») du réservoir d'eau.</p>
<p> Remettez-le en place et refermez le couvercle.</p>	<p>I Remarque : Si, lors de la mise sous tension de l'appareil, le réservoir d'eau est absent ou insuffisamment rempli (sous le repère « Calc »), le témoin « Réservoir d'eau » (9) se met à clignoter et la préparation de l'espresso ou du café est momentanément impossible.</p>
<p> Ouvrez le couvercle (16) du réservoir à café en grains (19) et remplissez-le de grains de café (max. 275 g).</p>	
<p> Refermez le couvercle du réservoir à café en grains.</p>	

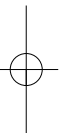
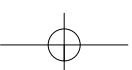
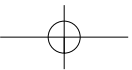

KRUPS Espresseria Automatic







3.3 Réglage initial

Lors de la première utilisation de la machine, veuillez à effectuer les réglages ci-dessous afin de pouvoir utiliser de manière optimale votre appareil.

Réalisation des réglages

<p>! Important : L'appareil doit être branché mais ne doit pas être mis sous tension.</p>	
<p>→ Appuyez simultanément sur la touche Service (8) et sur la touche « Fort » (5).</p>	
<p>↳ Le témoin lumineux « Réservoir d'eau » (9) s'allume.</p>	
<p>↳ Soulevez la grille repose-tasses en appuyant à l'arrière pour la faire basculer (22).</p>	
<p>→ Dans la partie avant droite se trouve l'afficheur digital destiné au réglage initial des paramètres. ! Remarque : L'afficheur digital est légèrement en retrait dans un renfoncement.</p>	
<p>→ L'afficheur digital indique le degré de dureté préréglé en usine (à savoir « 3 »). Appuyez par impulsions sur la touche « Fort » le nombre de fois nécessaire pour régler le degré de dureté de l'eau utilisée (vous aurez déterminé la dureté de votre eau au préalable selon les indications données au point 3.1 de ce mode d'emploi).</p>	
<p>↳ Appuyez sur la touche Vapeur (2).</p>	

KRUPS Espresseria Automatic

<p>→ Le témoin lumineux « calc » (6) s'allume.</p>	
<p>→ L'afficheur digital indique le niveau de température du café préréglé en usine (à savoir « 2 »).</p> <p>→ Appuyez par impulsions sur la touche « Fort » le nombre de fois nécessaire pour régler la température du café souhaitée, entre 1 et 3.</p>	<p>! Info: Plus le chiffre est élevé, plus la température du café est élevée.</p> 
<p>→ Appuyez sur la touche Vapeur.</p>	
<p>→ Le témoin lumineux « clean » (7) s'allume.</p>	
<p>→ L'afficheur digital indique la durée de course automatique préréglée en usine (à savoir « 1 »).</p> <p>→ Appuyez par impulsions sur la touche « Fort » le nombre de fois nécessaire pour régler la durée de coupure souhaitée, entre 1 et 4.</p>	<p>! Remarque : La durée après laquelle l'appareil s'éteindra automatiquement peut être réglée de 1 (= 1 heure) à 4 (= 4 heures).</p> 
<p>→ Appuyez sur la touche Marche/Arrêt (1).</p> <p>→ Le mode de réglage est terminé.</p>	

! Important : Assurez-vous que tous les couvercles et que la trappe d'entretien sont bien fermés et que tous les composants de la machine sont correctement installés avant de démarrer la préparation d'une boisson.

KRUPPS Espresseria Automatic

3.4 Rincage du circuit café

Après plusieurs jours sans utilisation, vous devez effectuer un rincage du circuit café. Vous pouvez effectuer un rincage après la mise sous tension de

l'appareil ou à tout moment en appuyant sur la touche Service.

<p>↳ Appuyez sur la touche Marche/Arrêt (1).</p> <p>↳ Le témoin lumineux Marche/Arrêt clignote : l'appareil est en phase de préchauffage.</p> <p>↳ Le témoin lumineux Marche/Arrêt devient fixe : l'appareil est prêt à fonctionner.</p>	
<p>↳ Placez un récipient suffisamment grand sous les sorties café, puis appuyez sur la touche Service (8).</p> <p>↳ La procédure de rincage commence et s'arrêtera automatiquement après l'écoulement de 40 ml environ.</p>	

3.5 Réglage du broyeur

Vous pouvez régler la finesse de broyage du broyeur. Plus le réglage du broyeur à café est fin, plus l'arôme du café sera prononcé, et par ailleurs plus le café sera crémeux.

⚠ Attention : Ne tournez le bouton de réglage (17) que pendant le broyage afin de ne pas endommager le broyeur.

Veillez à ne jamais forcer sur le bouton de réglage de la finesse de broyage !

Régalez la finesse de broyage de la chaîne préparation de boisson, pendant que les grains de café sont moulus.

Signification des positions du bouton de réglagees

<ul style="list-style-type: none"> ● Mouture plus finel ● Mouture moyenne ● Mouture plus grosse 	
--	--

KRUPS Espresseria Automatic

4 Utilisation

Le respect des instructions ci-dessous vous garantira de très bons résultats. Plusieurs essais seront certainement nécessaires avant de trouver le mélange et la torréfaction du café en grains correspondant à votre goût.

La qualité de l'eau utilisée est également un facteur déterminant pour le goût de votre café. Assurez-vous que l'eau est fraîchement sortie du robinet, qu'elle est froide et qu'elle ne sent pas le chlore. N'utilisez pas d'eau stagnante.

⚠ Attention : Votre appareil est exclusivement destiné à l'utilisation de café en grains. Lors de la préparation de votre premier café, après plusieurs jours sans utilisation de la machine, ou après une procédure d'entretien, un peu de vapeur ou d'eau chaude sort de la buse vapeur. Tenez-vous à une distance suffisante de la buse vapeur et placez une tasse sous les sorties afin d'éviter tout risque de brûlures ou d'éclaboussures avec la vapeur ou l'eau chaude.

La sortie café

La sortie café est réglable en hauteur. Remontez-la pour pouvoir placer ou

retirer plus facilement des tasses plus hautes.

La buse vapeur

La buse vapeur peut se déplacer vers la gauche et vers la droite et s'incliner

légèrement vers l'avant ce qui facilite le retrait de la tasse placée en dessous.

Le bac récolte-gouttes

Ce bac permet de récupérer l'eau utilisée par l'appareil ou renversée lors de la préparation. Lorsque les éléments bleus

du flotteur de niveau d'eau (26) sont visibles, le bac doit être vidé.

4.1 Mise sous tension de l'appareil

<p>135 Appuyez sur la touche Marche/Arrêt (1). → Le témoin lumineux clignote : l'appareil est en phase de préchauffage. → Lorsque la phase de préchauffage est terminée, le témoin devient fixe : l'appareil est prêt à fonctionner.</p>	
<p>135 Appuyez sur la touche Service (8) si vous souhaitez effectuer un rinçage (voir point 3.4).</p>	
<p>! Remarque : Si la machine n'a pas été utilisée pendant plusieurs jours, il est préférable d'effectuer un rinçage.</p>	
<p>Si vous souhaitez préparer un espresso ou un café, lisez les instructions données au point 4.2. Pour préparer un cappuccino, reportez-vous au point 4.3.</p>	



KRUPS Espresseria Automatic

4.2 Préparation d'un espresso ou d'un café

Vous pouvez régler la quantité d'eau pour un espresso entre 20 et 70 ml, et celle pour un café entre 80 et 220 ml. Outre une qualité « normale » pour ces

deux boissons, la machine vous propose également une option « café fort » et « espresso fort ».

Préparation d'un espresso ou d'un café

<p>☞ Mettez une tasse sous la sortie café (24). Vous pouvez abaisser ou remonter la sortie café en fonction de la taille de la tasse.</p>	
<p>☞ Réglez la quantité de boisson souhaitée avec le bouton rotatif (3) : pour un espresso : 20 à 70 ml pour un café : 80 à 220 ml.</p>	 <p>«Standard»</p>
<p>☞ Appuyez sur la touche de la boisson choisie : - la touche « Standard » (4) pour un espresso ou un café normal. - la touche « Fort » (5) pour un espresso ou un café fort. → Les phases de broyage et de chauffage commencent.</p>	 <p>«Fort»</p>
<p>☞ Vérifiez la quantité d'eau choisie et si nécessaire modifiez le réglage à l'aide du bouton rotatif (3). → Une fois le préchauffage terminé, la machine commence la percolation.</p> <p>☞ Attendez la fin de l'écoulement pour retirer la tasse.</p>	<p>I Remarque : Pour arrêter l'écoulement de la boisson parce que la tasse est pleine ou pour toute autre raison, appuyez sur la touche « Standard » ou « Fort ». Vous pouvez diminuer le volume d'eau pendant l'écoulement en tournant le bouton rotatif. Si vous souhaitez arrêter l'écoulement, tournez le bouton rotatif vers la position mini.</p>

Attention : NE PAS RETIRER LE RESERVOIR AVANT LA FIN DU CYCLE (c'est-à-dire 15 secondes après la fin de l'écoulement du café).

KRUPS Esspresseria Automatic

4.3 Préparation d'un cappuccino

Le cappuccino est une boisson préparée avec un espresso et de la mousse de lait. Les amateurs de cappuccino préparent tout d'abord la mousse de lait et y ajoutent ensuite l'espresso car l'espresso perd très rapidement son arôme d'exception. La proportion de mousse de lait par rapport à celle de l'espresso est la même mais vous pouvez naturellement

l'adapter selon votre goût. Nous vous conseillons d'utiliser du lait demi-écrémé.

! Conseil : Utilisez de préférence une tasse à cappuccino car celle-ci est moins haute et peut contenir un grand volume ; il est donc plus facile de la retirer de la buse vapeur.

Préparation de la mousse de lait avec la vapeur

<p>! ⚠ Placez un récipient ou une tasse à cappuccino rempli(e) à moitié de lait froid (6 à 10°C) sous la buse vapeur (25) et appuyez sur la touche Vapeur.</p> <p>→ Le témoin lumineux bleu clignote : l'appareil est en phase de préchauffage. Le témoin devient ensuite fixe ce qui signifie que le préchauffage est terminé.</p>	
<p>! ⚠ Appuyez à nouveau sur la touche Vapeur.</p> <p>→ De la vapeur chaude sort de la buse vapeur.</p>	<p>! Conseil : Si l'extrémité de la buse vapeur n'entre pas en contact avec le lait, soulevez légèrement la tasse jusqu'à la fin du moussage.</p>
<p>! ⚠ Pour interrompre à tout moment la production de vapeur, appuyez sur la touche Vapeur.</p>	<p>! Important : La production de vapeur ne s'arrête pas immédiatement après avoir appuyé sur la touche Vapeur. Appuyez sur la touche suffisamment tôt pour éviter tout débordement.</p>

Ajout d'un espresso ou d'un café





<p>! ⚠ Retirez la tasse à cappuccino et placez-la sous la sortie café (24).</p>	
<p>! ⚠ Ajoutez par dessus un espresso ou un café suivant la boisson que vous souhaitez préparer en suivant les instructions décrites au point 4.2.</p>	<p>! Important : Retirez la buse et passez-la immédiatement sous l'eau (voir point 5.1). Remettez-la en place, placez un récipient en dessous et appuyez sur la touche Vapeur afin de retirer les résidus de lait qui sont à l'intérieur. Laissez la vapeur s'échapper au moins 10 secondes.</p>
<p>! ⚠ Retirez la tasse et ajoutez-y un peu de sucre ou de copeaux de chocolat selon vos envies.</p>	

KRUPS Espresseria Automatic

4.4 Utilisation de l'accessoire auto-cappuccino (en option)

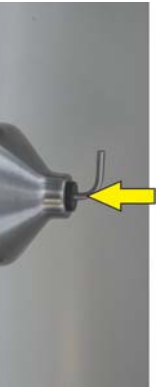



L'accessoire auto-cappuccino XS 6000 facilite la préparation d'un cappuccino ou d'un café latte (café au lait) avec votre Espresseria Automatic. L'accessoire est composé d'un pot à lait en inox brossé, d'un tuyau montant et d'un tuyau de raccordement, ainsi que d'une buse spéciale.

Assemblage et installation de l'accessoire auto-cappuccino

<p>☞ Insérez le tube en inox dans le joint en caoutchouc du pot à lait. Il doit descendre presque jusqu'au fond du pot.</p>	
<p>☞ Réglez comme suit la buse spéciale pour chaque boisson : Tournez la partie centrale de 180° afin que le symbole de la boisson choisie figure sur le devant.</p>	 <p>Cappuccino Café Latte</p>
<p>☞ Installez la buse spéciale : A) retirez la buse vapeur (25) et B) remplacez-la par la buse spéciale.</p>	
<p>☞ Remplissez le pot à lait avec du lait froid (6 - 10°C).</p>	
<p>☞ Râchez la buse spéciale et le tube en inox grâce au tuyau de raccordement.</p>	

KRUPS Espresseria Automatic

Préparation d'un cappuccino ou d'un café latte avec l'accessoire auto-cappuccino







<p>☞ Placez un récipient ou une tasse à cappuccino sous la buse spéciale et appuyez sur la touche Vapeur.</p> <p>→ Le témoin lumineux bleu clignote : l'appareil est en phase de préchauffage. Le témoin devient ensuite fixe ce qui signifie que le préchauffage est terminé.</p>	
<p>☞ Appuyez à nouveau sur la touche Vapeur.</p> <p>☞ La mousse de lait sort de la buse spéciale.</p>	
<p>☞ Pour interrompre à tout moment la production de vapeur, appuyez sur la touche Vapeur.</p>	<p>! Important : La production de mousse ne s'arrête pas immédiatement après avoir appuyé sur la touche Vapeur. Appuyez suffisamment tôt sur la touche pour éviter tout débordement.</p>
<p>☞ Retirez la tasse à cappuccino et placez-la sous la sortie café.</p>	
<p>☞ Ajoutez par dessus un espresso en suivant les instructions décrites au point 4.2.</p>	
<p>☞ Retirez la tasse et ajoutez-y un peu de sucre ou de copeaux de chocolat selon vos envies.</p>	<p>! Remarque : Pour préparer un café latte, tournez la partie centrale de la buse spéciale à 180° (voir ci-dessus).</p>
<p>☞ Nous vous conseillons de nettoyer la buse spéciale immédiatement après chaque utilisation afin d'éviter que le lait ne sèche à l'intérieur.</p> <p>Démontez la buse (voir illustration) et nettoyez les pièces à l'aide d'une petite brosse et le cas échéant avec un peu de liquide vaisselle.</p> <p>Si nécessaire, débouchez le petit orifice (entouré sur l'illustration) avec le fil de nettoyage (fourni avec votre machine).</p>	

KRUPS Espresseria Automatic

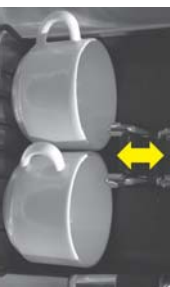
4.5 Fonction 2 tasses

Votre appareil vous permet de préparer deux tasses de boisson, c'est-à-dire deux fois la quantité de la boisson choisie.

La machine enchaînera automatiquement 2 cycles de préparation de café.

<p> Mettez deux tasses sous les sorties café et ajustez la hauteur de celles-ci en fonction des tasses.</p>	
<p> Effectuez une double pression rapide sur la touche de boisson de votre choix (« Fort » ou « Standard »).</p>	<p>Pour 2 tasses « Standard »</p>  <p>Appuyez 2 fois</p>
<p>→ Le témoin Marche/Arrêt s'allume avec un double clignotement pendant la préparation pour vous indiquer que vous avez demandé deux tasses.</p> <p> Remarque : Vous pouvez interrompre la fonction en appuyant sur n'importe quelle touche pendant l'écoulement du café.</p>	 <p>Double clignotement</p>
<p> Attendez que les deux cycles de percolation soient terminés avant de retirer les tasses.</p>	

 **Remarque :** En fonction 2 tasses, au début du cycle un vidage du collecteur de marc de café peut être demandé. Une

fois les actions nécessaires effectuées, le cycle de 2 tasses se fait à la suite automatiquement.

KRUPS Espresseria Automatic

5 Entretien et nettoyage

⚠ Danger : Tout contact des pièces conductrices de l'appareil avec l'eau peut entraîner des blessures mortelles liées à l'électricité !

Avant de nettoyer votre machine, débranchez l'appareil de la prise secteur et laissez-le refroidir.

Avant de transporter ou de basculer l'ap-

pareil, veillez à vider le bac récolte-gouttes afin d'éviter que l'eau ou le produit de nettoyage ou de détartrage ne se renverse.

! Conseil : Lors du nettoyage ou du détartrage de la buse vapeur, de l'eau peut gicler assez fortement. Placez une serviette en papier sur le bac récolte-gouttes et de la buse vapeur.

5.1 Entretien régulier

Certains composants de votre machine nécessitent un entretien régulier :

Le collecteur de marc de café (11) :

Le collecteur de marc de café reçoit la mouture usagée. Lorsque le témoin « Collecteur » (10) se met à clignoter, le collecteur de marc de café doit être vidé.

La vidange doit intervenir en général après 9 cafés préparés. De temps en temps, il est nécessaire de passer le collecteur sous l'eau pour le nettoyer.

! Important : Veillez à vider complètement le collecteur de marc de café pour éviter tout débordement par la suite. Le témoin reste allumé si le collecteur n'est pas correctement réinstallé ou s'il est remis en place en moins de 6 secondes. Tant que le témoin lumineux est allumé, aucune préparation n'est possible.

Le tiroir de nettoyage (12) : Ce tiroir permet d'éliminer d'éventuels dépôts de marc de café dans l'appareil. Retirez le tiroir de nettoyage avant de vider le collecteur de marc de café. Si le tiroir est fortement encrassé, passez-le sous l'eau, puis séchez-le.

Le bac récolte-gouttes (27) : Le bac récolte-gouttes récupère l'eau usagée ainsi que l'eau renversée lors des préparations. Lorsque le témoin « Collecteur »

(10) se met à clignoter, le bac récolte-gouttes doit être vidé. L'appareil est également pourvu d'un flotteur de niveau d'eau mécanique (26). Si le bac est sale, nettoyez-le en le passant sous l'eau.

Circuit café : Les conduits du circuit café doivent être rincés si l'appareil n'a pas été utilisé pendant plusieurs jours. Procédure de rinçage : voir point 3.4.

Veillez à nettoyer en profondeur la **buse vapeur (25)** après plusieurs utilisations : retirez-la et passez-la sous l'eau. Pour ce faire, elle peut être démontée (voir illustration). Utilisez une brosse de rinçage et un peu de liquide vaisselle. Séchez bien les pièces et assurez-vous que les trous d'entrée d'air ne sont pas obstrués. Utilisez le fil de nettoyage fourni avec votre machine pour déboucher les trous, si nécessaire.



KRUPS Espresseria Automatic

5.2 Le programme de nettoyage

Lorsqu'il est nécessaire d'exécuter un programme de nettoyage, l'appareil vous avertit par l'allumage du témoin « clean » (7). Ce nettoyage doit avoir lieu toutes les 360 préparations environ.

Pour effectuer ce programme de nettoyage, vous aurez besoin d'un récipient pouvant contenir au moins 0,6 litres et qui peut être placé sous la sortie café, et d'une pastille de nettoyage KRUPS (XS 3000).

Le programme de nettoyage automatique comprend 3 phases : un cycle de nettoyage et deux cycles de rinçage. Le programme dure environ 20 minutes.









Attention : Pour respecter les conditions de garantie, il est indispensable

de d'effectuer le cycle de nettoyage quand l'appareil vous le demande.



Attention : Vous n'êtes pas obligé d'exécuter sur-le-champ le programme de nettoyage quand l'appareil le demande mais vous devez toutefois l'effectuer dans un assez bref délai. Vous devez utiliser exclusivement des pastilles de nettoyage KRUPS (XS 3000) car la garantie ne prendra pas en charge les dommages matériels engendrés par l'utilisation de pastilles d'autres marques. Les pastilles de nettoyage sont disponibles dans votre centre de Service Après-Vente KRUPS.

Important : Exécutez le programme de nettoyage en entier.

Exécution du programme de nettoyage

<p> Appuyez sur la touche Service (8).  Les témoins « clean » (7) et « Vidange » (10) se mettent à clignoter.</p>	
<p> Nettoyez le tiroir de nettoyage, videz le collecteur de marc de café et le bac récolte-gouttes et remplissez le réservoir d'eau (voir point 5.1).</p>	
<p> Placez un récipient d'une contenance minimum de 0,6 litres sous les sorties café et la buse vapeur.</p> <p>Attention : Veillez à bien protéger votre plan de travail en cas d'éventuelles projections de solution de nettoyage, en particulier s'il est en marbre, en pierre ou en bois. Protéger bien la surface en dessous du bac récolte-gouttes, par exemple à l'aide de serviettes en papier.</p>	 <p>Attention : Évitez tout contact avec le liquide de nettoyage qui s'écoule de la machine car il contient de substances nocives pour la santé. Tenir les pastilles hors de la portée des enfants !</p>
<p> Appuyez sur la touche Service (8) afin de lancer le programme de nettoyage.  Le témoin « clean » devient fixe.</p>	<p>Remarque : Le cycle de nettoyage se déroule automatiquement et la pompe fonctionne par intermittence. Durée : 10 minutes.</p>

KRUPS Espresseria Automatic

<p>☞ Une fois le cycle de nettoyage terminé, le témoin lumineux « clean » se remet à clignoter.</p> <p>☞ Videz le récipient et remplacez-le sous les sorties café et la buse vapeur.</p> <p>☞ Appuyez sur la touche Service.</p> <p>☞ Le témoin « clean » redevient fixe.</p>	
<p>☞ Une fois le premier cycle de rinçage terminé, le témoin lumineux « clean » se remet à clignoter.</p> <p>☞ Videz le récipient et remplacez-le sous les sorties café et la buse vapeur.</p>	<p>I Info : Le premier cycle de rinçage démarre et se déroule automatiquement. Il permet d'éliminer le reste de produit nettoyant à l'intérieur de l'appareil. Ce premier cycle dure environ 5 minutes.</p> 
<p>☞ Appuyez sur la touche Service.</p> <p>☞ Le témoin « clean » redevient fixe.</p> <p>☞ Une fois le second cycle de rinçage terminé, le témoin lumineux « clean » s'éteint.</p> <p>☞ Retirez le récipient et videz-le.</p> <p>☞ Videz le bac récolte-gouttes et remplissez le réservoir d'eau.</p>	<p>I Info : Le second cycle de rinçage démarre et se déroule automatiquement. Ce second cycle dure environ 5 minutes.</p>

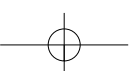
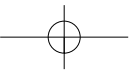

⚠ Attention : Si le programme de nettoyage est interrompu par une panne de courant ou un débranchement accidentel de la machine, il doit être relancé à nouveau et reprend alors depuis le début.

Vous devez dans ce cas utiliser une nouvelle pastille de nettoyage. Il est nécessaire de recommencer le programme dans son intégralité afin de rincer le circuit d'eau et d'éliminer les traces de produit de nettoyage nocives pour la santé.

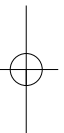

KRUPS Espresseria Automatic

5.3 Le programme de détartrage

Lorsqu'il est nécessaire d'exécuter un programme de détartrage, l'appareil vous avertit par l'allumage du témoin « calc » (6). La fréquence d'exécution de ce programme dépend de la qualité de l'eau utilisée, plus une eau est calcaire, plus l'appareil doit être détartre régulièrement.



Pour effectuer ce programme de détartrage, vous aurez besoin d'un récipient pouvant contenir au moins 0,6 litres et qui peut être placé sous la sortie café et la buse vapeur, et d'un sachet de détartrant KRUPS (F 054) (40 g). Vous pouvez également utiliser de l'acide citrique ou de l'acide tartrique.

Le programme de détartrage automatique comprend 3 phases : un cycle de détartrage et deux cycles de rinçage. Le programme dure environ 22 minutes.

⚠ Attention : Pour respecter les conditions de garantie, il est indispensable d'effectuer le cycle de détartrage quand l'appareil vous le demande.

⚠ Attention : Vous n'êtes pas obligé d'exécuter sur-le-champ le programme de détartrage quand l'appareil le demande mais vous devez toutefois l'effectuer dans un assez bref délai. Vous devez utiliser exclusivement le détartrant KRUPS (F 054) car la garantie ne prendra pas en charge les dommages matériels engendrés par l'utilisation de détartrants d'autres marques. Les produits de détartrage sont disponibles dans votre centre de Service Après-Vente KRUPS. En aucune circonstance, vous ne devez utiliser de l'acide amidosulphonique classique ou d'autres produits contenant cet acide.

Exécution du programme de détartrage

<p>ⓘ Appuyez sur la touche Service (8). Les témoins « calc » (6) et « Réservoir d'eau » (9) se mettent à clignoter.</p>	
<p>ⓘ Si vous utilisez la cartouche filtrante Krups Aqua Filter System F088, retirez-la avant l'opération de détartrage. Videz le bac récolte-gouttes, vider le réservoir d'eau et remplissez-le jusqu'au repère Calc avec de l'eau légèrement tiède. Versez le détartrant dans le réservoir d'eau et utilisez une grande cuillère à long manche pour mélanger l'eau du réservoir ou retirez le réservoir d'eau et secouez-le avec précaution de gauche à droite jusqu'à ce que le détartrant soit dissout.</p>	
<p>ⓘ Placez un récipient d'une contenance minimum de 0,6 litres sous les sorties café et la buse vapeur. ⚠ Attention : Veillez à bien protéger votre plan de travail en cas d'éventuelles projections de solution de détartrage, en particulier s'il est en marbre, en pierre ou en bois. Protéger bien la surface en dessous du bac récolte-gouttes, par exemple à l'aide de serviettes en papier.</p>	
<p>ⓘ Réinstallez le réservoir d'eau. Le témoin « Réservoir d'eau » devient fixe.</p>	
<p>ⓘ Pour lancer le programme de détartrage, appuyez sur la touche Service (8). Le témoin « calc » (6) devient fixe.</p>	<p>ℹ Info : Le cycle de détartrage se déroule automatiquement. La pompe fonctionne par intermittence pendant environ 10 minutes.</p>

KRUPPS Espresseria Automatic



<p>→ Une fois le cycle de détartrage terminé, les témoins « calc » (6) et « Réservoir d'eau » (9) se remettent à clignoter.</p> <p>☞ Videz le récipient et remplacez-le sous les sorties café et la buse vapeur. Videz le bac récolte-gouttes. Videz et nettoyez le réservoir d'eau, puis remplissez-le à nouveau jusqu'au repère « Max ».</p> <p>☞ Remettez en place le bac récolte-gouttes et le réservoir d'eau.</p>	
<p>→ Le témoin « calc » (6) clignote et le témoin « Réservoir d'eau » (9) s'éteint.</p> <p>☞ Appuyez sur la touche Service (8).</p> <p>→ Le témoin « calc » (6) redevient fixe.</p>	<p>I Info : Le premier cycle de rinçage démarre et se déroule automatiquement. Il permet d'éliminer le reste de produit détartrant à l'intérieur de l'appareil. Durée : environ 6 minutes.</p>
<p>→ Une fois le premier cycle de rinçage terminé, le témoin « calc » se remet à clignoter.</p> <p>☞ Videz le récipient et le bac récolte-gouttes, puis remettez-les en place sur la machine.</p> <p>☞ Appuyez sur la touche Service.</p>	
<p>→ Le témoin « calc » redevient fixe.</p>	<p>I Info : Le second cycle de rinçage démarre et se déroule automatiquement. Il permet d'éliminer le reste de produit détartrant à l'intérieur de l'appareil. Durée : environ 6 minutes.</p>
<p>→ Le témoin « calc » s'éteint.</p> <p>☞ Retirez le récipient et videz-le.</p> <p>☞ Videz le bac récolte-gouttes et remplissez le réservoir d'eau.</p>	

⚠ Attention : Si le cycle est interrompu par une panne de courant ou un débranchement accidentel de la machine, il doit être relancé à nouveau et reprend alors depuis le début. Vous devrez dans ce cas utiliser un nouveau sachet

de détartrant. Il est nécessaire de recommencer le programme dans son intégralité afin de rincer le circuit d'eau et d'éliminer les traces de produit de détartrage nocives pour la santé.

KRUPS Espresseria Automatic

5.4 Cycle de rinçage long

<p>➔ A la première utilisation ou en cas de défaut d'écoulement, la machine le détecte et vous en avertit par le clignotement des témoins "clean" et "calc".</p>	
<p>☞ Enlevez, remplissez et remettez le réservoir en place.</p>	
<p>☞ Placez un récipient pouvant contenir au minimum 0,15 l sous les sorties café et sous la buse vapeur.</p>	
<p>☞ Lancez le programme de rinçage long en appuyant sur la touche "Service". Les témoins "clean" et "calc" deviennent fixes.</p>	
<p>☞ Lorsque le rinçage long est terminé, les témoins "clean" et "calc" s'éteignent.</p>	

Consignes générales d'entretien

Passer le **tiroir de nettoyage** (12), le **bac récolte-gouttes** (27) et le **collecteur de marc de café** (11) sous l'eau. Utilisez si nécessaire un peu de liquide vaisselle. Rincez le **réservoir d'eau** (14) à l'eau claire. Nettoyez le **corps** de l'appareil ainsi que les compo-

sants et accessoires à l'aide d'un chiffon légèrement humide. N'utilisez pas de produits nettoyants corrosifs ou abrasifs. **Attention :** Ces accessoires ne sont pas prévus pour passer au lave-vaisselle.

6 Liste des dysfonctionnements

Si votre machine ne fonctionne pas correctement, essayez dans un premier temps de résoudre le problème à l'aide de cette liste de dysfonctionnements. Si, malgré tout, le dysfonctionnement persiste, adressez-vous à notre hotline (voir chapitre 10).

⚠ Danger : Seul un technicien qualifié

est autorisé à effectuer des réparations sur le cordon électrique et à intervenir sur le réseau électrique à 230 V. En cas de non-respect de cette consigne, vous vous exposez à un danger de mort lié à l'électricité ! N'utilisez jamais un appareil présentant des détériorations visibles !

Problème/Dysfonctionnement-	Causes probables	Actions correctives
L'appareil ne s'allume pas après avoir appuyé sur la touche Marche/Arrêt.	<ul style="list-style-type: none"> ● Panne de courant ou fusible défectueux. ● La fiche secteur n'est pas correctement enfoncée dans la prise secteur ou la prise secteur 230 V est défectueuse. ● L'appareil est défectueux. 	<ul style="list-style-type: none"> X Vérifiez les fusibles de votre installation électrique. X Vérifiez que la fiche est bien enfoncée dans la prise ou faites réparer la prise secteur. X Faites vérifier l'appareil par un technicien qualifié.

KRUPPS Espresseria Automatic

Problème/Dys-fonctionnement	Causes probables	Actions correctives
L'espresso ou le café n'est pas assez chaud	<ul style="list-style-type: none"> ● La température du café est réglée trop bas. ● La tasse à café est froide. 	<ul style="list-style-type: none"> X Vérifiez la température du café (voir point 3.3). X Chauffez la tasse en la rinçant à l'eau chaude avant de lancer la préparation.
Le café est trop clair ou pas assez corsé.	<ul style="list-style-type: none"> ● Il n'y a pas assez de café dans le réservoir à café en grains (19). ● La mouture est trop grosse. ● La quantité de café préparée est trop grande. 	<ul style="list-style-type: none"> X Rajoutez du café en grains dans le réservoir. X Utilisez le bouton de réglage (17) du broyeur pour obtenir une mouture plus fine. X Diminuez la quantité de café à l'aide du bouton rotatif (3). X Sélectionnez « Café fort ».
Le café s'écoule trop lentement.	<ul style="list-style-type: none"> ● La mouture est trop fine. 	<ul style="list-style-type: none"> X Utilisez le bouton de réglage (17) du broyeur pour obtenir une mouture plus grosse.
Le café est peu crémeux.	<ul style="list-style-type: none"> ● La mouture est trop grosse. 	<ul style="list-style-type: none"> X Utilisez le bouton de réglage (17) du broyeur pour obtenir une mouture plus fine.
Vous avez, par inadvertance, utilisé du café moulu à la place du café en grains.		
Le café ne sort pas du tuyau de la sortie café (24).	<ul style="list-style-type: none"> ● Le tuyau est obstrué. 	<ul style="list-style-type: none"> X Débouchez le tuyau à l'aide du fil de nettoyage ou d'un cure-dent.
Le moulin à café émet un bruit anormal.	<ul style="list-style-type: none"> ● Des corps étrangers se trouvent dans le broyeur. 	<ul style="list-style-type: none"> X Contactez le Service Consommateurs de KRUPPS.
Le bouton de réglage (17) de la finesse de broyage est difficile à tourner.	<ul style="list-style-type: none"> ● Avez-vous tourné le bouton de réglage en dehors de la procédure de broyage ? 	<ul style="list-style-type: none"> X Tournez le bouton de réglage uniquement pendant la procédure de broyage.

KRUPS Espresseria Automatic

Problème/Dys-fonctionnement	Causes probables	Actions correctives
Aucune vapeur ne sort de la buse vapeur (25).	<ul style="list-style-type: none"> ● La buse ou le support de la buse est obstrué(é). 	<p>X Retirez la buse vapeur de son support et débouchez ces deux pièces à l'aide du fil de nettoyage.</p> <p>X Retirez temporairement la cartouche Claris.</p> <p>X Débouchez la buse vapeur à l'aide du fil de nettoyage.</p> <p>X Débouchez l'orifice, séchez-le et si nécessaire rincez-le à l'eau.</p> <p>X Veillez à ce que le récipient et le lait soient bien froids avant la préparation.</p> <p>X Nous vous conseillons d'utiliser du lait pasteurisé ou UHT, récemment ouvert.</p>
La quantité de mousse de lait est insuffisante.	<ul style="list-style-type: none"> ● Vérifiez que de la vapeur sort de la buse. ● Vérifiez si le petit orifice d'entrée d'air dans la partie supérieure de la buse est obstrué. ● Le récipient et le lait ne sont pas suffisamment froids. 	<p>X Corrigez le positionnement du tube en inox.</p> <p>X Raccordez les accessoires correctement les uns aux autres et débouchez-les en cas d'obstruction.</p> <p>X Réinstallez correctement le réservoir d'eau.</p> <p>X Rincez le réservoir d'eau sous l'eau et effectuez, si nécessaire, un détartrage.</p>
La mousse de lait n'est pas suffisamment fine.	<ul style="list-style-type: none"> ● Vérifiez le bon raccordement des deux extrémités du petit tube en inox à la buse vapeur. 	<p>X Ce programme n'est possible que lorsque l'appareil le demande (témoin « calc » (6) ou "clean" (7) allumé).</p>
L'accessoire autocappuccino (en option) n'aspire pas le lait.	<ul style="list-style-type: none"> ● Vérifiez que les accessoires sont correctement raccordés les uns aux autres et qu'ils ne sont pas obstrués. 	<p>X Réinstallez correctement le réservoir d'eau n'est pas correctement installé.</p> <p>● Le flotteur au fond du réservoir ne se déplace pas librement.</p> <p>● Le réservoir d'eau est entarté.</p>
Après avoir rempli le réservoir d'eau (14), le témoin « Réservoir d'eau » (9) reste allumé.	<ul style="list-style-type: none"> ● Le réservoir d'eau n'est pas correctement installé. ● Le flotteur au fond du réservoir ne se déplace pas librement. ● Le réservoir d'eau est entarté. 	<p>X Ce programme n'est possible que lorsque l'appareil le demande (témoin « calc » (6) ou "clean" (7) allumé).</p>
Le programme de nettoyage ou de détartrage refuse de démarer.		
Après avoir vidé le collecteur de marc de café (11), le témoin « Collecteur » (10) reste allumé.	<ul style="list-style-type: none"> ● Le collecteur de marc de café n'est pas correctement installé. ● Le collecteur de marc de café a été réinstallé trop rapidement. ● Le tiroir de nettoyage n'est pas correctement installé. 	<p>X Réinstallez correctement le collecteur de marc de café.</p> <p>X Attendez au moins 10 secondes avant de réinstaller le collecteur vide.</p> <p>X Vérifiez que le tiroir de nettoyage a été correctement installé.</p>

KRUPS Espresseria Automatic

Problème/Dys-fonctionnement	Causes probables	Actions correctives
Une coupure de courant s'est produite lors d'un cycle.		X L'appareil se réinitialise automatiquement lors de la remise sous tension.
Il y a de l'eau sous l'appareil	● Le bac récolte-gouttes (27) n'est pas bien mis en place ou débordé.	X L'appareil se réinitialise automatiquement lors de la remise sous tension. X Vérifiez que le bac récolte-gouttes a été correctement installé et videz-le si nécessaire.
Les quatre témoins lumineux clignotent en permanence.	● Erreur de programme.	X Débranchez l'appareil pendant 20 secondes, retirez la cartouche Claris le cas échéant puis remettez-le en service. Si le dysfonctionnement persiste, relevez le numéro qui apparaît dans l'afficheur digital (21) et contactez le Service Consommateurs de KRUPS.

Conseil : Les dysfonctionnements du programme se résolvent souvent en débranchant l'appareil pendant environ une minute et en le rebranchant.

Attention : Ne procédez à aucune intervention sur l'appareil !

KRUPS Espresseria Automatic

7 Données techniques

Appareil : Espresseria Automatic

Alimentation électrique :

Consommation d'énergie :

Capacité :

Pression de la pompe :

Mise en service et rangement :

Dimensions (H x l x P) :

Poids :

220-240V ~ / 50 Hz
 En fonctionnement : 1450 W
 En veille : < 1 W
 Réservoir d'eau : 1,8 l
 Réservoir à café en grains : 275 g
 15 bars
 à l'intérieur, dans un endroit sec (à l'abri du gel)
 24,5 x 36,5 x 33,0 cm
 7,1 kg

Sous réserve de modifications techniques.

8 Transport

Conservez l'emballage d'origine pour transporter l'appareil. Videz le bac à-cote-gouttes (27), lorsque vous déplacez l'appareil et videz tous les réservoirs lorsque vous emballez l'appareil en vue de son transport.

⚠ Attention : En cas de chute de l'appareil

pareil hors de son emballage pendant le transport, il est souhaitable de le ramener dans un centre de Service Après-Vente afin de le faire vérifier et d'éviter ainsi tout risque d'incendie ou tout danger lié à l'électricité.

9 Élimination des déchets

Le symbole présent sur l'appareil ou sur l'emballage indique que ce produit ne peut en aucun cas être traité comme déchet ménagé. Il doit par conséquent être remis à un centre de collecte de déchets chargé du recyclage des équipements électriques et électroniques.

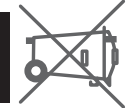

En procédant correctement à la collecte séparée et à l'élimination de vos équipements en fin de vie, vous contribuerez à préserver les ressources naturelles et à empêcher toute conséquence nuisible

Pour obtenir de plus amples renseignements sur le lieu de collecte des déchets, veuillez vous adresser à votre commune, aux sociétés locales de collecte des déchets ou à votre revendeur.

I Info : Votre appareil contient de nombreux matériaux valorisables ou recyclables.

pour l'environnement et la santé de l'homme.

KRUPS Espresseria Automatic

10 Service

Pour vos questions ou problèmes, veuillez contacter notre hotline aux numéros suivants :

- D : Tel. 0800-980 00 00**
Horaires : du lundi au vendredi de 8h00 à 18h00 et le samedi de 9h00 à 14h00
- A : Tel. 0800-225 225**
Horaires : du lundi au vendredi de 8h00 à 18h00 et le samedi de 9h00 à 14h00
- B : Tel. 070-233 159**
Horaires : du lundi au jeudi de 9h00 à 12h30 et de 13h00 à 17h00, le vendredi de 09h00 à 12h00
- CH: Tel. 0800 - 37 77 37**
Horaires : du lundi au vendredi de 8h00 à 18h00
- FR : Tel. 0810 61 10 61**
Horaires : du lundi au jeudi de 8h30 à 18h30 et le vendredi de 8h30 à 17h
- GB : Tel. 0845 330 6460**
- ROI : Tel (01) 677 4003**
- NL : Tel. 0318 58 24 24**
Horaires : du lundi au jeudi de 8h30 à 12h15 et de 13h00 à 16h45, le vendredi de 08h30 à 12h15 et de 13h00 à 14h45
- DK : Tel. 44 66 31 55**
Horaires : du lundi au jeudi de 08h30 à 16h30 et le vendredi de 08h30 à 16h
- SV : Tel. 08 594 213 30**
Horaires : du lundi au jeudi de 08h30 à 16h30 et le vendredi de 08h30 à 16h
- NO : Tel. 815 09 567**
Horaires : du lundi au jeudi de 08h30 à 16h30 et le vendredi de 08h30 à 16h
- FI : Tel. 09 6229 420**

11 Index

Accessoire auto-cappuccino	21	Préparation d'un cappuccino	20
Afficheur digital	10	Préparation d'un espresso	19
Buse spéciale	21	Préparation de l'appareil	14
Buse vapeur	18,20	Produits fournis avec l'appareil	8
Consignes de sécurité	6	Programme de détartrage	27
Cycle de rinçage long	29	Programme de nettoyage	25
Données techniques	33	Réglage du broyeur	17
Durété de l'eau	12	Réglage initial	15
Éléments de commande	9	Rinçage	17
Élimination des déchets	33	Service	34
Entretien	24	Signification des témoins lumineux	11
Fonction 2 tasses	23	Symboles	5
Guide	5	Témoins lumineux	10
Infos Produit	5	Transport	33
Installation de la cartouche filtrante	13	Utilisation	18
Liste des dysfonctionnements	29	Utilisation conforme	8
Mise en service	12	Vue d'ensemble de l'appareil	9
Mise sous tension de l'appareil	18	Vue d'ensemble du fonctionnement	9
Mots d'avertissement	5		
Nettoyage de la buse spéciale	22		
Nettoyage de la buse vapeur	20, 24		
Nettoyage	24,28		
Préparation d'un café	19		
Préparation d'un café latte	22		

KRUPPS

ESPRESSERIA AUTOMATIC

SERIE EA 80XX



Gebruik en onderhoud

ITALIANO

SUOMI

NORSK

SVENSKA

DANSK

NEDERLANDS

FRANCAIS

ENGLISH

DEUTSCH

KRUPS Espresseria Automatic

I **Belangrijk**

Lees deze gebruiksaanwijzing aandachtig door en bewaar ze. Neem de veiligheidsvoorschriften in acht.

Fabrikant

SAS Groupe SEB Moulinex
Rue Saint-Léonard
F-53104 Mayenne
Frankrijk

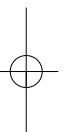
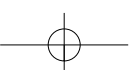
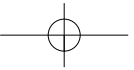

KRUPS Espresseria Automatic

Inhoud

1 Belangrijke inlichtingen over het apparaat en de gebruikswijze ervan	5
1.1 Uw Espresseria Automatic	5
1.2 Gids van de symbolen van de gebruiksaanwijzing	5
1.3 Veiligheidsvoorschriften.....	6
1.4 Conform gebruik	8
1.5 Producten meegeleverd met uw apparaat	8
1.6 Controle in de fabriek	8
2 Overzicht van uw Espresseria Automatic en van de werking ervan	9
2.1 Het bedieningspaneel van het apparaat.....	9
2.2 Aanduidingen op het display	10
2.3 De controlelampjes en hun betekenis	11
3 In werking stellen van uw Espresseria Automatic	12
3.1 Voor het eerste gebruik (optioneel).....	12
3.2 Voorbereiding van het apparaat.....	14
3.3 Initiele instelling	15
3.4 Schoonsoelen van het koffiecircuit.....	17
3.5 Instelling van de molen.....	17
4 Gebruik	8
4.1 Het apparaat aanzetten.....	18
4.2 Bereiding van een espresso of een koffie	19
4.3 Bereiding van een cappuccino	20
4.4 Gebruik van het auto-cappuccino accessoire (optioneel).....	21
4.5 2-kopies functie	23
5 Onderhoud en schoonmaak	24
5.1 Regelmatig onderhoud	24
5.2 Het schoonmaakprogramma	25
5.3 Het ontkalkingsprogramma.....	26
5.4 Lang spoel programma.....	28
6 Problemen en oplossingen	29
7 Technische gegevens.....	32
8 Transport.....	2
9 Verwijderen van afval.....	32
10 Onderhoud	33
11 Index	33

KRUPS Espresseria Automatic

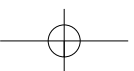
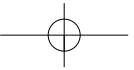

4

Gebruik en onderhoud / SERIE EA 80xx

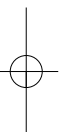

KRUPS Espresseria Automatic

1 Belangrijke informatie over het apparaat en het gebruik ervan

U zult in deze handleiding al de belangrijke informatie vinden betreffende het in bedrijf stellen, het gebruik en het onderhoud van uw automatische koffie-/espressomachine. In deze gebruiksaanwijzing worden er tevens belangrijke veiligheidsvoorschriften gegeven.

Lees de voorschriften zorgvuldig vóór het eerste gebruik van het apparaat en bewaar ze; bij onjuist gebruik van het apparaat komt de aansprakelijkheid van KRUPS te vervallen.







1.1 Uw Espresseria Automatic

Of u nu een gewone espresso, een lungo, een ristretto of een cappuccino wilt, uw automatische koffie-/espressomachine is zo ontworpen dat u thuis van dezelfde kwaliteit kunt genieten als in de horeca en dit op elk gewenst moment. Dankzij het Thermoblock System, het pomp-druksysteem met 15 bar en omdat hij uitsluitend werkt met vers gemalen koffiebonen, zorgt uw Espresseria Automatic voor een maximaal aroma met een prachtige, goudbruine, crèmelag bovenop, die ontstaat door de natuurlijke oliën die in de koffiebonen zitten. Espresso koffie heeft een rijker aroma dan conventionele filterkoffie. Ondanks het feit dat ze sterker en aanhoudender van smaak is, bevat ze minder cafeïne dan filterkoffie (ongeveer 20 mg minder per kopje). Dat is te danken aan de kortere doorlooptijd.

Dankzij zijn eenvoudige bediening, de goede afleesbaarheid en zijn automatische schoonmaak- en ontkalkingsprogramma's is uw Espresseria Automatic heel gemakkelijk in het gebruik.

1.2 Gids van de symbolen van de gebruiksaanwijzing

Symbolen en termen in deze gebruiksaanwijzing

Symbol	Termen	Betekenis
	Gevaar	Waarschuwing voor risico's van ernstige of dodelijke lichamelijke verwondingen
		Het bliksemsymbool waarschuwt voor gevaaren in verband met de aanwezigheid van elektriciteit
	Waarschuwing	Waarschuwing voor risico's van lichte lichamelijke verwondingen
	Opgelet	Waarschuwing voor het eventueel voorkomen van storingen, voor schade, of voor vernietiging van het apparaat
	Belangrijke opmerking	Algemene of belangrijke opmerking voor de werking van het apparaat
	Info Tip	Advies of uitvoerige informatie betreffende het gebruik van het apparaat

KRUPS Espresseria Automatic

1.3 Veiligheidsvoorschriften

⚠ Gevaar: deze veiligheidsvoorschriften zijn bedoeld om u, derden en het apparaat te beschermen. Zij moeten dus verplicht worden in acht genomen.

Gebruiksvoorwaarden

- Stop het apparaat, het snoer of de stekker nooit in water of enige andere vloeistof. Elk contact van de geleidende onderdelen van het apparaat met vocht of water kan dodelijke verwondingen tot gevolg hebben wegens de aanwezigheid van elektriciteit! Dit apparaat mag enkel binnenshuis en in droge ruimten gebruikt worden.
- In geval van grote verandering van de omgevingstemperatuur, van kou of warmte, moet u enkele uren geduld hebben voordat u uw apparaat

aanzet zodat het niet door condens zou worden beschadigd.

- Vermijd het apparaat in direct zonlicht te plaatsen, of in een omgeving waarin het is blootgesteld aan hitte, kou, vorst of vochtigheid.
- Zorg ervoor dat het apparaat niet op een hete ondergrond staat, zoals een kookplaat, en gebruik het niet in de buurt van een open vlam om elk brandgevaar te vermijden!

Elektrische voeding

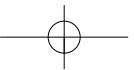

⚠ Gevaar: het niet opvolgen van deze instructies kan dodelijke verwondingen te wijten aan de elektriciteit tot gevolg hebben!

- Controleer voordat u het apparaat in gebruik neemt of de netspanning aangegeven op uw apparaat overeenkomt met de netspanning bij u thuis. Sluit het apparaat alleen aan op een geaard stopcontact. Spanning: 220-240V~ / 50Hz.
- Zorg ervoor dat het stopcontact goed toegankelijk is om makkelijk de stekker uit het stopcontact te trekken in geval van een storing of bijvoorbeeld bij een onweer.
- Voor de veiligheid van uw apparaat, moet
- de stekker uit het stopcontact trekken in geval van onweer. Trek nooit aan het snoer om de stekker uit het stopcontact te halen.
- Trek onmiddellijk de stekker uit het stopcontact als u iets onregelmatigs opmerkt

terwijl het apparaat aanstaat of als de doorloop van koffie niet correct verloopt. Trek de stekker uit het stopcontact zodra u het apparaat voor langere tijd niet meer gebruikt en/of wanneer u het schoonmaakt.

- Gebruik het apparaat niet als het snoer of het apparaat zelf beschadigd is. Als het snoer of de stekker beschadigd is/zijn moet(en) deze vervangen worden door een erkend KRUPS reparateur of servicedienst om elk gevaar te voorkomen.
- Laat het snoer niet langs een tafel of werkblad hangen. Laat uw handen of het elektriciteits snoer niet in contact komen met de hete onderdelen van het apparaat.
- Het gebruik van meervoudige contactdozen en/of verlengsnoeren wordt afgeraden.
- Een verkeerde aansluiting maakt de garantie ongeldig.



KRUPS Espresseria Automatic

Kinderen

- Houd het apparaat buiten het bereik van kinderen. Dit apparaat is niet bedoeld om zonder hulp of toezicht gebruikt te worden door kinderen of andere personen, indien hun fysieke, zintuiglijke of mentale vermogen hen niet in staat stelt dit apparaat op een veilige wijze te gebruiken, tenzij zij van tevoren

instructies hebben ontvangen betreffende het gebruik van dit apparaat door een verantwoordelijke persoon.

- Er moet toezicht zijn op kinderen zodat zij niet met het apparaat kunnen spelen.

Het apparaat

- Doe geen water in het koffiëboonreservoir en/of onder het onderhoudsklepje, want dat kan de componenten beschadigen of laten overlopen.
- Alle werkzaamheden anders dan het schoonmaken en het gebruikelijke onderhoud dienen door een erkend KRUPS reparateur verricht te worden.
- Gebruik voor uw veiligheid alleen accessoires en onderdelen die door KRUPS erkend zijn.
- Trek de stekker uit het stopcontact wanneer u de kamer of het huis voor een langere tijd verlaat, want in geval van een storing kan het apparaat bovenmatig warm worden en brand veroorzaken.
- Open het apparaat nooit. Opgeliet, levensgevaar wegens de elektrische stroom! Elk ongeoorloofd openen van het apparaat annuleert de garantie. Gebruik uw apparaat niet als het niet goed functioneert, of als het beschadigd is. In dit geval dient u zich te wenden tot een erkend servicepunt van KRUPS (zie de serviceijst in het

onderhoudsboekje van KRUPS).

- Om redenen van veiligheid en officiële goedkeuring (CE), zijn elke verandering of wijziging van het apparaat die zelfstandig worden uitgevoerd, verboden want enkel de geteste apparaten zijn officieel erkend en de fabrikant wijst elke verantwoordelijkheid van de hand in geval van schade.
- Let op de richting van het stoompijpie om verbrandingsrisico's te voorkomen.
- Bij het eerste gebruik, na het schoonmaken of ontkalken of als het apparaat een lange tijd niet is gebruikt, kan er stoom en warm water weglopen uit het stoompijpie. Richt het stoompijpie naar de binnenkant van het apparaat om verbrandingsrisico's te voorkomen.

Gebruik en onderhoud

- In geval van een storing of van slecht functioneren, moet u het apparaat nakijken en proberen het probleem (zie hoofdstuk 6 "lijst van de storingen") op te lossen, of het apparaat laten repareren als de storing blijft bestaan. Wanneer het apparaat niet goed functioneert, dient u de stekker uit het stopcontact te halen en het apparaat niet meer te gebruiken.
- Kijk altijd in de voorschriften voor het verwijderen

van kalk uit het apparaat. Trek de stekker uit het stopcontact voor elke schoonmaak- of onderhoudsbeurt.

- Als ontkalken, schoonmaken en regelmatig onderhoud wordt nagelaten of als er vreemde voorwerpen in de molen worden gestopt, houdt dit in dat de garantie van uw apparaat (zie afzonderlijk document) zal komen te vervallen.

KRUPS Espresseria Automatic

1.4 Conform gebruik

Deze koffie-/espressomachine Espresseria Automatic mag uitsluitend voor de bereiding van espresso's of koffies gebruikt worden, voor het opschuimen van melk en om vloeistoffen te verwarmen. Dit apparaat is uitsluitend bedoeld voor huishoudelijk gebruik binnenshuis. Het is niet voor een commercieel of professioneel gebruik ontworpen.

Een ander gebruik dan datgene dat in deze handleiding wordt beschreven, is niet in overeenstemming met de voorschriften en kan lichamelijke verwondingen en materiële schade veroorzaken evenals de verslechtering of de vernieling van het apparaat (zie punt 1.3 « Veiligheidsvoorschriften »)

1.5 Producten meegeleverd met uw apparaat

Controleer de producten die met uw apparaat worden meegeleverd.

Als er een onderdeel ontbreekt, neem dan direct contact op met onze klanten-service (zie hoofdstuk 10).

Geleverde stukken:

- Espresseria Automatic

- Accessoire auto-cappuccino XS 6000 (optioneel) dat bestaat uit:
 - Roestwrijstalen beker
 - Auto-cappuccino regelbaar
 - Siliconen slangetje
 - Roestwrijstalen buisje
- Claris – Aqua Filter System cartridge (KRUPS – ref. F088 – optioneel)

bestaande uit :

- Filtercartridge
- Toebehoren om vast te schroeven

- Startpakket bestaande uit:
 - 1 zakje ontkalkingspoeder (KRUPS – ref. F054)
 - 2 schoonmaaktabletten (KRUPS – ref. XS3000)
- Strookje voor de vaststelling van de hardheid van het water
- Schoonmaakdraad voor het stoompijpe
- Lijst van de servicecentra van KRUPS
- Garantiedocument
- Gebruiksaanwijzing

1.6 Controle in de fabriek

Alle apparaten zijn onderworpen aan een strenge kwaliteitscontrole. Er worden willekeurig praktische gebruikstests

gedaan met de apparaten, wat eventuele sporen van gebruik verklaart.

KRUPS Espresseria Automatic

2 Overzicht van uw Espresseria Automatic en van de werking ervan

Al de bedieningselementen van uw Espresseria Automatic worden u hieronder voorgesteld.
Elke functie zal kort worden beschreven, wat u zult helpen om deze gebruiksaanwijzing te begrijpen en om met het apparaat vertrouwd te raken.
De bedieningselementen van het apparaat

worden aangeduid met nummers waar in deze gebruiksaanwijzing naar wordt verwezen. De overeenkomstige verwijzingen tussen haakjes verwijzen naar de uitklapbladzijde.
Wij adviseren u om deze bladzijde uit te klappen om het apparaat permanent onder ogen te hebben.

2.1 De bedieningselementen van het apparaat

De uitklapbladzijde toont een foto van het apparaat. Klap deze pagina open. De verschillende elementen van de bediening van het apparaat zijn hieronder vermeld evenals een korte beschrijving ervan:

N°	Identificatie	Werking
1	Aan/uit-knop met controle-lampje	Het apparaat aanzetten en uitschakelen. Het blauwe controlelampje brandt wanneer het apparaat aanstaat
2	Stoomknop	Maakt het mogelijk om de productie van stoom te activeren of uit te zetten
3	Draaiknop	Maakt het mogelijk om het volume van de koffie die wordt bereid (in ml) te regelen
4	Knop Standaard	Maakt het mogelijk om de bereiding van een normale koffie of espresso te activeren
5	Knop Sterk	Maakt het mogelijk om de bereiding van een sterke koffie of espresso te activeren
6	Controlelampje « calc »	Brandt wanneer het apparaat moet worden ontkalkt
7	Controlelampje « clean »	Brandt wanneer het apparaat schoongemaakt moet worden
8	Toets Service	Maakt het mogelijk om een spoelprocedure te activeren evenals het onderhoudsprogramma en de initiële instellingstijdstippen
9	Verlikkerlampje « Waterreservoir »	Licht op wanneer het waterreservoir gevuld moet worden
10	Controlelampje « Bak »	Licht op wanneer de opvangbak van koffiedik en de lekbak geleegd moeten worden en wanneer schoonmaaklade schoongemaakt moet worden
11	Koffiedik opvangbak	Hierin komt het gebruikte koffiemaasel terecht
12	Schoonmaaklade	Maakt het mogelijk om het eventuele bezinksel van koffiedik binnen het apparaat te verwijderen
13	Onderhoudshandleiding « Guide Service »	Korte beschrijving van het onderhoud van het apparaat en lijst van de servicenummers in de hele wereld
14	Waterreservoir	Bevat het water om de koffie te bereiden en om te spoelen
15	Handgreep van het waterreservoir	Maakt het mogelijk om het waterreservoir los te halen

KRUPS Espresseria Automatic

N°	Identificatie	Werking
16	Deksel van het koffieboon-reservoir	Sluit het koffieboonreservoir af
17	Regelknop maalgraad	Maakt het mogelijk om de graad van fijnheid van het malen van de koffiebonen te regelen: fijn, gemiddeld of grof maalsel
18	Molen	Maakt de koffiebonen
19	Reservoir voor koffiebonen	Hierin komen de koffiebonen terecht (max. 275 g)
20	Opening voor schoonmaak-tablet	Hier wordt het schoonmaaktablet in gedaan
21	Digitale display	Geeft de parameters van de regeling voor de eerste instelling (zie punt 3.3)
22	Onderhoudsrooster met plateau om kopjes op te plaatsen	Rooster omhoog: het schoonmaaktablet komt hierin Rooster omlaag: maakt het mogelijk om kopjes die er op staan te verwarmen
23	Bedieningspaneel	Omvat de bedieningsknoppen en de draaiknop
24	In hoogte verstelbare koffie-uitgangen	Uitlopen van de bereide koffie
25	Stoompijpje	Productie van hete stoom
26	Waterpeilvlotter	Mechanisme tegen overlopen
27	Rooster en lekbak	Rooster: hierop worden de kopjes geplaatst onder de koffie-uitgangen Lekbak: hiern wordt overtollig water en eventuele koffiedruppels opgevangen

Tab. 1: De elementen van het bedieningspaneel en het koffieboonreservoir van de Espresseria Automatic

2.2 Elementen van weergave

De aanwijzingen van het apparaat worden raat beschikt over een digitale display (21) overgebracht naar de gebruiker dankzij vijf voor het instellen van de parameters van de controllampjes (1, 6, 7, 9, 10). Het apparaat heeft een initiële instelling (zie punt 3.3).

<p>De brandende of knipperende controllampjes geven de volgende staat van werking van het apparaat aan:</p> <p>Controlampje 1 Het apparaat staat aan.</p> <p>Controlampje 6 Het ontkalkprogramma moet uitgevoerd worden.</p> <p>Controlampje 7 Het schoonmaakprogramma moet uitgevoerd worden.</p> <p>Controlampje 9 Het waterreservoir moet gevuld worden.</p> <p>Controlampje 10 De opvangbak voor koffiedik moet geleegd worden en/of schoonmaaklade moet schoon-gemaakt worden. Het controlampje licht eveneens op wanneer de opvangbak voor koffiedik of de schoonmaaklade niet juist is geïnstalleerd.</p>	 <p>Controlampje aan/uit-knop (1)</p> <p>Controlampje « Schoonmaak » (7)</p> <p>Controlampje « Ontkalking » (6)</p> <p>Controlampje « Waterreservoir » (9)</p> <p>Controlampje « Opvangbak van koffiedik » (10)</p>
---	---

KRUPS Espresseria Automatic

2.3 De controlelampjes en hun betekenissen

Controle-lampje aan/uit-knop	Controle-lampje Opvangbak	Controle-lampje Wa-terreservoir	Controle-lampje Wa-terreservoir	Controle-lampje calc	Betekenis			
					Het apparaat is klaar voor een koffie- of stoomcyclus.			
					Tekens eenmaal knippen: het apparaat is in de voorverwarmingsfase.			
					Dubbel knippen: een "2 kopjes"-cyclus is aan de gang.			
					Opvangbak voor koffie/dik/ lekkbak legen, de lade schoonmaken.			
					De opvangbak voor koffie/dik en de schoonmaaktlade controleren.			
					Het waterreservoir vullen en/of controleren.			
					Weergave gedurende de koffiecyclus: vul het waterreservoir.			
					Opvangbak voor koffie/dik legen (een cyclus van 2 kopjes is aan de gang).			
					Schoonmaak- en/of spoelprogramma gevraagd.			
					Het schoonmaakprogramma: cyclus van schoonmaak / spoeling aan de gang.			
					Ontkalkings- en/of spoelprogramma gevraagd.			
					Ontkalkingsprogramma: cyclus van ontkalking/spoeling aan de gang.			
					Cyclus van ontkalking/spoeling: het waterreservoir legen, het spoelen en het opnieuw vullen.			
					Vraag voor lange spoeling (ongeveer 150 ml); zie pagina 28.			
					Lange spoeling aan de gang.			
					Permanente knippen: storing.			
Betekenis van de symbolen van het bedieningspaneel:						Controlelampje opgelicht		
						of		Controlelampje knippert
						of		Controlelampje knippert dubbel

KRUPS Espresseria Automatic

3 In werking stellen van uw Espresseria Automatic

⚠ Gevaar: sluit het apparaat aan op een geaard stopcontact van 230 V. Als u dit niet doet, stelt u zich bloot aan levensgevaar te wijten aan de elektriciteit! Respecteer de veiligheidsvoorschriften (zie punt 1.3).

Installatie van het apparaat

Plaats uw apparaat op een stabiel en vlak plaats voldoende ruimte geeft, want het apparaat geeft warmte af.

3.1 Voor het eerste gebruik (optioneel)

Voordat u het apparaat voor de eerste keer gebruikt, moet u de hardheid van uw water bepalen om het apparaat te kunnen aanpassen aan de vastgestelde hardheid. U moet dit eveneens doen wanneer u uw apparaat zult gebruiken op een plaats waarvan de hardheid van het water verschillend is, of als u een verandering van de hardheid van uw water vaststelt. Om de hardheid van het water te weten te komen, gebruikt u het staafje dat met uw apparaat wordt geleverd, of richt u zich tot uw watermaatschappij.

Meting van de hardheid van het water

1 Vul een glas met water en dompel er het staafje enkele seconden in.
2 Wacht een minuut voordat het hardheidsniveau van het water af te lezen is.
 De rode zones op het staafje geven de klasse van hardheid aan: geen rode zone = klasse 0, een rode zone = klasse 1, enz. (zie illustratie).

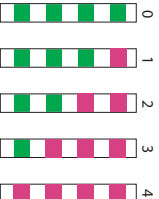

3 De klasse van vastgestelde hardheid (van 0 tot 4) zal u gevraagd worden tijdens de initiële instelling van de hardheid van het water in de loop van de initiële instelling van het apparaat die wordt voorgesteld in punt 3.3. Hiervoor gebruikt u de gegevens die in de tabel hieronder voorkomen:

Graad van hardheid	Klasse 0	Klasse 1	Klasse 2	Klasse 3	Klasse 4
° dH	< 3°	> 4°	> 7°	> 14°	> 21°
° e	< 3,75°	> 5°	> 8,75°	> 17,5°	> 26,25°
° f	< 5,4°	> 7,2°	> 12,6°	> 25,2°	> 37,8°
Instelling van het apparaat	0	1	2	3	4



Tab. 2: De klassen van hardheid van het water voor het initiële instellen van het apparaat (punt 3. 3)

KRUPPS Espresso Automatic

Installatie van de filtercartridge (optioneel)

De Krups Aqua Filter System F088 cartridge maakt het mogelijk om de smaak van uw water te verbeteren. Hij bestaat uit een anti-kalksubstantie zoals actieve koolstof, die chloor, onzuiverheden, lood, koper, pesticiden enz. in het water vermindert.

(Vermindering van de hardheid qua carbonaat tot 75 %*, van chloor tot 85 %*, van lood tot 90 %*, van koper tot 95 %* en van aluminium tot 67 %*). De mineralen en de spoorelementen worden behouden.
* Inlichtingen door de fabrikant geleverd

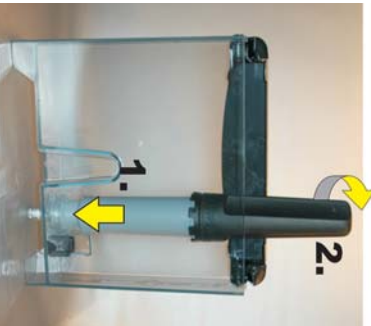
<p>Haal de filtercartridge en het bijhorende vastschroefaccessoire uit hun verpakking en zet het vastschroefaccessoire ineen zoals afgebeeld.</p>	
<p>Regel de maand van het inbrengen van de cartridge (positie 1 op de illustratie, cijfer aan de linkerkant in de opening) door te draaien aan de grijze ring op het bovenste uiteinde van het filter. → De maand van de vervanging van de cartridge wordt aangeduid aan de rechterkant in de opening (positie 2 op de illustratie).</p>	
<p>Bevestig het vastschroefaccessoire op de filtercartridge zoals aangeduid op de illustratie.</p>	
<p>Schroef de filtercartridge in de schroefdraad onderaan in het waterreservoir: 1. Plaats de filtercartridge in de schroefdraad. 2. Schroef de cartridge vast. Trekt het vastschroefaccessoire van de filtercartridge terug.</p> <p>! Opmerking: de filtercartridge moet iedere 50 liter water, of ten minste ongeveer iedere 2 maanden vervangen worden.</p>	
<p>Plaats een kom met een inhoud van ongeveer 0,5 liter onder het stoompijpje (25) en druk op de toets Service (8) totdat het controllampje aan/uit (1) begint te knipperen. → De filtercartridge wordt gevuld met water en ongeveer 300 ml water loopt weg via het stoompijpje.</p>	

KRUPS Espresseria Automatic

3.2 Voorbereiding van het apparaat

Voordat u het apparaat aanzet, moet u de hieronder beschreven stappen uitvoeren.

⚠️ Opgelet: het waterreservoir (14):
 vul het reservoir niet met warm water, mineraal water, melk of andere vloeistof want dat zou het apparaat kunnen beschadigen.
Koffiebonenreservoir (19): doe nooit gemalen koffie of water in het koffiebonenreservoir want de molen zou kunnen

beschadigen. Zorg ervoor dat er geen enkel vreemd voorwerp (bijvoorbeeld kleine steentjes die aanwezig zijn in de koffiebonen) in het reservoir raken, want dat zou de molen kunnen beschadigen. Schade veroorzaakt door vreemde voorwerpen in het koffiereservoir valt buiten de garantie.
Lekbak (27): om de risico's te vermijden van brandwonden ten gevolge van hete waterstralen, moet u nakijken of de lekbak correct is geplaatst!

<p>ES Verwijder het waterreservoir (14) en vul het met koud water.</p> <p>I Tip: u kunt het reservoir vullen zonder het los te halen: open het deksel en giet er water in met behulp van een maatbeker.</p>	<p>I Belangrijk: het maximum vulniveau (merkteken "MAX") van het waterreservoir niet overschrijden.</p>
<p>ES Terugplaatsen en sluit het deksel opnieuw.</p>	<p>I Opmerking: als bij het inschakelen van het apparaat, het waterreservoir afwezig of onvoldoende gevuld is (onder het merkteken "Calc"), zal het controlerlampje "Waterreservoir" (9) beginnen te knipperen en de bereiding van espresso of van koffie is dan tijdelijk onmogelijk.</p>
<p>ES Open het deksel (16) van het koffiebonenreservoir (19) en vul het met koffiebonen (max. 275 g).</p>	
<p>ES Sluit opnieuw het deksel van het koffiebonenreservoir.</p>	

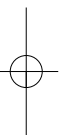
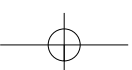
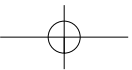







KRUPS Espresseria Automatic





3.3 Initiële instelling

Bij het eerste gebruik van het apparaat moet u ervoor zorgen de onderstaande instellingen uit te voeren om op optimale wijze uw apparaat te kunnen gebruiken.

Uitvoering van de instellingen

<p>! Belangrijk: het apparaat moet aangesloten worden maar het mag niet onder stroom gezet worden.</p>	
<p>→ Druk gelijktijdig op de toets Service (8) en op de toets "Sterk" (5).</p>	
<p>☞ Het controlelampje "Waterreservoir" (9) licht op.</p>	
<p>☞ Til het rooster op waarop de kopjes worden geplaatst, door te drukken op de achterkant om het te laten kantelen (22).</p>	
<p>→ In het deel vooraan rechts bevindt zich het digitale display dat bestemd is voor de initiële instelling van de parameters. ! Opmerking: het digitale display staat enigszins achteruit in een uitholling.</p>	
<p>→ Het digitale display geeft de graad van hardheid aan die vooraf in de fabriek werd ingesteld (meer bepaald "3rd"). Druk het vereiste aantal keren op de toets "Sterk" om de graad van hardheid van het gebruikte water te regelen. (U zult de hardheid van uw water voorafgaand hebben ingesteld volgens de aanwijzingen die in punt 3.1 van deze gebruiksaanwijzing worden gegeven).</p>	
<p>☞ Druk op de toets Stoom (2).</p>	

KRUPPS Espresseria Automatic

<p>→ Het controlelampje « calc » (6) licht op.</p>	
<p>→ Het digitale display geeft de hoogte van de temperatuur van de koffie aan, die vooraf in de fabriek werd ingesteld (meer bepaald "2").</p>	<p>! Info: hoe hoger het cijfer, hoe hoger de temperatuur van de koffie.</p>
<p>↳ Druk het vereiste aantal keren op de toets "Sterk" om de gewenste temperatuur van de koffie te regelen, tussen 1 en 3.</p>	
<p>↳ Druk op de toets Stoom .</p>	
<p>→ Het controlelampje « clean » (7) licht op.</p>	
<p>→ Het digitale display geeft de duur van het automatische onderbreken aan, die vooraf in de fabriek werd ingesteld (meer bepaald "1").</p> <p>↳ Druk het vereiste aantal keren op de toets "Sterk" om de gewenste duur van de onderbreking te regelen, tussen 1 en 4.</p>	<p>! Opmerking : de duur waarna het apparaat zich automatisch zal uitschakelen, kan van 1 (= 1 uur) tot 4 (= 4 uur) geregeld worden.</p>
<p>↳ Druk op de aan/uit-knop (1).</p> <p>→ De instellingsmodus wordt beëindigd.</p>	

! **Belangrijk :** zorg ervoor dat alle deksels en dat de onderhoudslep goed zijn gesloten en dat alle onderdelen van het apparaat juist zijn geïnstalleerd voordat de bereiding wordt gestart.

KRUPS Espresseria Automatic

3.4 Schoonspoelen van het koffiecircuit

Als u het apparaat verschillende dagen niet meer hebt gebruikt, moet u een spoelcyclus van het koffiecircuit uitvoeren. U kunt een spoelcyclus uitvoeren

nadat u het apparaat hebt ingeschakeld of door te drukken op de toets "Service".

<p>☰ Druk op de aan/uit-knop (1).</p>	
<p>→ Het controlelampje van de aan/uit-knop knippert: het apparaat is in de voorverwarmingsfase.</p>	
<p>→ Het controlelampje van de aan/uit-knop brandt permanent: het apparaat is voorverwarmd.</p>	
<p>☰ Plaats een voldoende grote kom onder de koffie-uitgangen en vervolgens drukt u op de toets Service (8). → De procedure van het spoelen begint en zal automatisch na het wegstromen van ongeveer 40 ml stoppen.</p>	

3.5 Instelling van de molen

U kunt de fijnheid van het malen door de molen regelen. Hoe finer de maalinstelling, hoe sterker het aroma van de koffie zal zijn en hoe romiger hij zal zijn.

van de maalgraad forceren!
Regel de fijnheid van de maalgraad voor de volgende bereiding terwijl de koffiebo-
nen worden gemalen

⚠ **Opgelet:** draai enkel aan de regelknop (17) tijdens het malen om de molen niet te beschadigen.

Nooit de regelknop van de fijnheid

Betekenis van de posities van de regelknop

<ul style="list-style-type: none"> • Fijne maalgraad ● Gemiddelde maalgraad ● Grove maalgraad 	
--	--

KRUPS Espresseria Automatic

4 Gebruik

Het naleven van de onderstaande instructies zal u zeer goede resultaten verzekeren. Er zullen beslist verschillende testen nodig zijn voordat u de juiste combinatie vindt die het best met uw smaak overeenstemmen.

De kwaliteit van het gebruikte water is eveneens een factor die de smaak van uw koffie bepaalt. Zorg ervoor dat u water gebruikt dat vers uit de kraan komt, dat het koud is en dat het niet naar chloor ruikt.

Gebruik geen water dat al lang stilstaat.



Opgelet: uw apparaat is uitsluitend bestemd voor het gebruik van koffieboenen. Bij het bereiden van uw eerste koffie nadat het apparaat verschillende dagen niet is gebruikt, of na een onderhoudsbeurt, komt er een beetje stoom of warm water uit het stoompijpje. Blijf voldoende ver van het stoompijpje en plaats een kopje onder de opening om elk risico van brandwonden of spatten met stoom of heet water te vermijden.

De koffie-uitgang

De koffie-uitgang is in hoogte verstelbaar. U kunt de koffie-uitgangen naar boven of

naar beneden halen om af te stemmen op de maat van uw kopjes.

Het stoompijpje

Het stoompijpje kan naar links en naar rechts worden verplaatst en het kan enigszins naar





voor buigen, wat het wegnemen van het eronder geplaatst kopje vergemakkelijkt.

Deze bak vangt het restwater op.

bak geleegd worden.

Wanneer de blauwe vlotters van het waterniveau (26) zichtbaar zijn, moet de

4.1 Het apparaat inschakelen

<p> Druk op de aan/uit-knop (1).</p> <p> Het controlerlampje knippert: het apparaat is in de voorverwarmingfase.</p> <p> Wanneer de voorverwarmingfase beëindigd is, brandt het controlerlampje permanent: het apparaat is klaar om te gebruiken.</p>	
<p> Druk op de toets Service (8) als u een spoeling wilt uitvoeren (zie punt 3.4).</p>	<p>Opmerking: : als het apparaat gedurende verschillende dagen niet is gebruikt, is het aan te raden om een spoeling uit te voeren.</p>
<p>Als u een espresso of koffie wilt bereiden, lees dan de instructies onder het punt 4.2. Om een cappuccino te bereiden, raadpleegt u punt 4.3.</p>	









KRUPS Espresseria Automatic

4.2 Bereiding van een espresso of van een koffie

U kunt de hoeveelheid water voor een espresso regelen tussen 20 en 70 ml en voor een koffie tussen 80 en 120 ml. Naast een "normale" kwaliteit voor deze

twee, biedt het apparaat u tevens een optie "sterke koffie" en een optie "sterke espresso".

Bereiding van een espresso of een koffie

<p> Zet een kopje onder de koffie-uitgang (24). U kunt de koffie-uitgang in hoogte verstellen.</p>	
<p> Stel de hoeveelheid gewenste koffie in met de draaiknop (3): voor een espresso: 20 tot 70 ml voor een koffie: 80 tot 220 ml.</p>	
<p> Druk op de toets van de gekozen koffie: - de toets "Standaard" (4) voor een espresso of een normale koffie. - de toets "Sterk" (5) voor een sterke espresso of een sterke koffie. De maal- en verwarmingsfasen beginnen</p> <p> Controleer het gekozen watervolume en pas zo nodig de instelling aan door middel van de draaiknop (3). Wacht tot het uitlopen beëindigd is om het kopje weg te nemen.</p> <p> Wacht tot het uitlopen beëindigd is om het kopje weg te nemen.</p>	<p>I Opmerking: om het uitlopen van de koffie te stoppen omdat bijv. het kopje vol is, drukt u op de knop "Standaard" of "Sterk". U kunt het watervolume verminderen tijdens het uitlopen door aan de draaiknop te draaien. Als u het uitlopen wilt doen stoppen, draai dan de draaiknop op de mini-positie.</p> 

Opgelet : **NEEM HET RESERVOIR NIET WEG VOOR HET EINDE VAN DE CYCLUS**
(dat wil zeggen 15 seconden na het einde van het uitlopen van de koffie)

KRUPS Esspresseria Automatic

4.3 Bereiding van een cappuccino

De cappuccino is een koffie die wordt bereid met een espresso en opgeschuimde melk. Liefhebbers van cappuccino bereiden eerst de opgeschuimde melk en voegen er vervolgens de espresso aan toe, want de espresso verliest heel snel zijn bijzondere aroma. De verhouding opgeschuimde melk ten opzichte van de

hoeveelheid van de espresso is dezelfde, maar u kunt die uiteraard aanpassen naargelang uw smaak. Wij raden u aan halfvolle melk te gebruiken.
Tip : gebruik bij voorkeur een cappuccinokopje, want dat is minder hoog en het kan een groot volume bevatten; het is dus makkelijker om het kopje onder het stoompijpje te verwijderen.

Bereiding van de opgeschuimde melk met stoom

<p>1 Plaats een kom of een cappuccinokopje dat voor de helft is gevuld met koude melk (6 à 10°C) onder het stoompijpje (25) en druk op de stoomtoets.</p> <p>→ Het blauwe controlelampje knippert; het apparaat is in de voorverwarmingfase. Het controlelampje brandt vervolgens permanent, wat betekent dat de voorverwarming is beëindigd.</p>	
<p>1 Druk opnieuw op de Stoomtoets.</p> <p>→ Druk opnieuw op de Stoomtoets.</p>	<p>! Tip: als het uiteinde van het stoompijpje niet in contact komt met de melk, tilt u het kopje lichtjes op tot het opschuimen is voltooid.</p>
<p>1 U kunt op elk ogenblik de stoomproductie onderbreken door op de stoomtoets te drukken.</p>	<p>! Belangrijk: de stoomproductie stopt niet onmiddellijk nadat u op de stoomkrop hebt gedrukt. Druk voldoende tijdig op de toets om overlopen te voorkomen.</p>

Toevoeging van een espresso of een koffie

<p>1 Verwijder het cappuccinokopje en plaats het onder de koffie-uitgang (24)..</p>	
<p>1 Voeg een espresso of een koffie toe naargelang de cappuccino die u wenst te bereiden en volgens de instructies die worden beschreven in punt 4.2.</p>	<p>! Belangrijk: verwijder het stoompijpje en houd het onmiddellijk onder water (zie punt 5.1). Plaats het terrug, plaats er een kom onder en druk op de stoomtoets om alle melkrestjes die zich nog binnenin bevinden te verwijderen. Laat de stoom gedurende ten minste 10 seconden ontsnappen.</p>
<p>1 Verwijder het kopje en voeg er een beetje suiker of wat chocoladekrullen aan toe naargelang uw smaak.</p>	





KRUPS Espresso Automatic

4.4 Gebruik van het auto-cappuccino accessoire (optioneel)

Het auto-cappuccino accessoire XS 6000 vereenvoudigt de bereiding van een cappuccino of van een caffè latte (koffie met melk) met uw Espresso

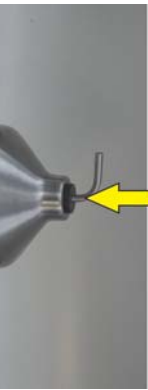













Automatic. Het accessoire bestaat uit een roestvrijstalen beker, een auto-cappuccino regelaar, een siliconen slangetje en een roestvrijstalen buisje.

Montage en installatie van het auto-cappuccino accessoire

<p>Steek het roestvrijstalen buisje in de gum-mipakking van de roestvrijstalen beker. Het moet tot bijna helemaal onderaan de beker zakken.</p>	
<p>Regel als volgt het speciale pijpje voor de gewenste koffie: draai het centrale gedeelte 180° zodat het symbool van de gekozen koffie vooraan staat.</p>	 <p>Cappuccino Café Latte</p>
<p>Installeer de auto-cappuccino regelaar: A) verwijder het stoompijpe (25) en B) vervang het door het speciale pijpje.</p>	
<p>Vul de melkkan met koude melk (6 - 10°C).</p>	
<p>Verbind het roestvrijstalen buisje en de auto-cappuccino regelaar door middel van het siliconen slangetje.</p>	

KRUPS Espresseria Automatic

Bereiding van een cappuccino of een cafe latte met het auto-cappuccino accessoire







<p> Bereiding van een cappuccino of een cafe latte met het auto-cappuccino accessoire</p> <p>→ Bereiding van een cappuccino of een cafe latte met het auto-cappuccino accessoire</p>	
<p> Druk opnieuw op de stoomtoets.</p>	
<p> Het melkschuim komt uit de speciale buis</p>	
<p> Om de productie van stoom op elk moment te kunnen onderbreken, drukt u op de stoomtoets.</p>	<p> Belangrijk: de schuimproductie stopt niet onmiddellijk nadat u op de stoomknop hebt gedrukt. Druk voldoende tijdig op de toets om overlopen te voorkomen.</p>
<p> Verwijder het cappuccinokopje en plaats het onder de koffie-uitgang.</p>	
<p> Voeg een espresso toe volgens de instructies die beschreven worden in punt 4.2.</p>	
<p> Verwijder het kopje en voeg er een beetje suiker of wat chocoladekrullen aan toe naargelang uw smaak.</p>	<p> Opmerking: om een cafe latte te bereiden, draait u het centrale gedeelte van het speciale pijpje 180° (zie hierboven).</p>
<p> We raden u aan om het speciale pijpje onmiddellijk na elk gebruik schoon te maken om te voorkomen dat de melk aan de binnenkant opdroogt. Verwijder het pijpje (zie afbeelding) en maak de onderdelen schoon met behulp van een klein borsteltje en zo nodig met wat afwasmiddel. Zo nodig ontstopt u de kleine opening (omcirkeld op de illustratie) met de schoonmaakdraad (met uw apparaat meegeleverd).</p>	

KRUPS Espresseria Automatic

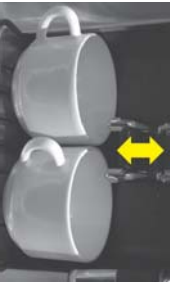
4.5 2-kopies functie

Uw apparaat biedt u de mogelijkheid om twee kopjes koffie te bereiden, d.w.z. tweemaal de hoeveelheid van de geko-

zen koffie.
Het apparaat zal automatisch 2 cycli voor koffiebereiding starten.

<p> Plaats twee koppen onder de koffie-uitgangen en pas de hoogte aan aan de hoogte van de kopjes.</p>	
<p> Voer een dubbele, snelle druk uit op de toets van de koffie van uw keus ("Sterk" of "Standaard").</p>	<p>Voor 2 kopjes « Standaard »</p>  <p>Druk 2 maal</p>
<p>→ Het controlelampje van de aan/uit-knop licht dubbel knipperend op tijdens de bereiding om aan te duiden dat u twee kopjes hebt gevraagd.</p> <p> Opmerking: u kunt deze functie onderbreken door tijdens het doorlopen van de koffie op een willekeurige toets te drukken.</p>	 <p>Dubbel Knipperen</p>
<p> Wacht tot de twee koffiezetcycli beëindigd zijn voordat u de kopjes verwijdert.</p>	

 **Opmerking:** in de 2 kopjes-functie kan er in het begin van de cyclus worden gevraagd om de koffiedik-opvangbak te

leggen. Zodra dit is gebeurd, wordt de 2 kopjes-cyclus vervolgens automatisch opgestart.

KRUPS Espresseria Automatic

5 Onderhoud en schoonmaak

⚠ Gevaar elk contact van de geleidende onderdelen van het apparaat met water kan leiden tot dodelijke letsels te wijten aan de elektriciteit!

Voordat u uw apparaat schoonmaakt, dient u de stekker van uw apparaat uit het stopcontact te trekken en het appa-

raat te laten afkoelen. Voordat u het apparaat verplaatst of kantelt, moet u het lekbakje leegmaken om te voorkomen dat er water of schoonmaak-, of ontkalkingsproduct wordt gemorst.

Tip : tijdens het schoonmaken of ontkalken van het stoompijpe kan het water behoorlijk sterk spatten. Leg een stukje keukenrol op het lekbakje.

5.1 Regelmatig onderhoud

Bepaalde onderdelen van uw apparaat hebben regelmatig onderhoud nodig:

De koffiedik-opvangbak (11): in de koffiedik-opvangbak wordt het gebruikte maatsel opgevangen. Wanneer het controlelampje "Opvangbak" (10) begint te knipperen, moet de koffiedik-opvangbak worden leeggemaakt. Het leegmaken dient normaal gesproken te gebeuren na het bereiden van 9 kopjes. Af en toe is het nodig om de opvangbak met water schoon te spoelen.

Belangrijk: zorg ervoor dat de koffiedik-opvangbak volledig wordt geleegd om nadien overlopen te voorkomen. Als de opvangbak niet correct wordt teruggeplaatst, of als de koffiedik-opvangbak in minder dan 6 seconden wordt teruggeplaatst, blijft het controlelampje branden. Zolang het controlelampje brandt, is er geen enkele bereiding mogelijk.

De schoonmaaklade (12): deze lade maakt het mogelijk eventuele neerslag van koffiedik in het apparaat te verwijderen. Verwijder de schoonmaaklade voordat u de koffiedik-opvangbak leegt. Als er zich aanzienlijk wat vuil in de lade bevindt, dient u deze met water te spoelen en vervolgens af te drogen.

De lekbak (27): het lekbakje vangt het gebruikte water op, evenals het water dat

tijdens de bereidingen werd gemorst. Wanneer het controlelampje "Bak" begint te knipperen moet u het lekbakje legen. Het apparaat is tevens voorzien van een mechanische waterniveauvloter (26). Als het bakje vuil is, moet u het met water schoonmaken.

Koffiecircuït: de buizen van het koffiecircuït moeten worden gespoeld als het apparaat gedurende verschillende dagen niet wordt gebruikt. Spoelcyclus, zie punt 3.4.

Zorg ervoor dat het **stoompijpe (25)** nadat het verschillende keren gebruikt is, grondig wordt schoongemaakt: verwijder het en spoel het met water. Om dit te doen, kan het worden gedemonteerd (zie illustratie). Gebruik een afwasborstel en wat afwasmiddel. Wrijf de onderdelen grondig droog en zorg ervoor dat de luchttoevoergaten niet verstopt zitten. Gebruik zo nodig de bij uw apparaat meegeleverde schoonmaakdraad om de gaten vrij te maken.



KRUPPS Espresseria Automatic

5.2 Het schoonmaakprogramma

Wanneer het nodig is een schoonmaakprogramma uit te voeren, waarschuwt het apparaat u doordat het controlelampje « clean » (7) begint te branden. Deze schoonmaak dient telkens na ongeveer 360 bereidingen plaats te vinden. Om dit schoonmaakprogramma uit te voeren, heeft u naast een kom die minstens 0,6 liter kan bevatten en die onder de koffieuitgang kan worden geplaatst, eveneens een KRUPS-schoonmaaktablet (XS 3000) nodig. Het automatische schoonmaakprogramma omvat drie fasen: een schoonmaakcyclus en twee spoelcycli. Het programma duurt ongeveer 20 minuten.



⚠ Opgelet: om te voldoen aan de garantievoorwaarden is het noodzakelijk om de schoonmaakcyclus uit te voeren als het appa-

raat u dit vraagt.



⚠ Opgelet: u bent niet verplicht om het schoonmaakprogramma onmiddellijk uit te voeren wanneer het apparaat dit vraagt, maar echter wel binnen een behoorlijk korte termijn. U mag enkel gebruik maken van de schoonmaaktabletten van KRUPS (XS 3000), want de garantie zal niet van toepassing zijn voor materiële schade die werd veroorzaakt door het gebruik van tabletten van een ander merk. De schoonmaaktabletten zijn verkrijgbaar in uw servicecentrum van KRUPS.

⚠ Belangrijk: voer het schoonmaakprogramma volledig uit

Uitvoering van het schoonmaakprogramma

<p>ⓘ Druk op de toets Service (8). De controlelampjes « clean » (7) en « Legen » (10) beginnen te knipperen.</p>	
<p>ⓘ Maak de schoonmaaklade schoon, leeg de opvangbak voor koffiedik en de lekbak en vul het waterreservoir (zie punt 5.1).</p>	
<p>ⓘ Plaats een kom met een minimale inhoud van 0,6 liter onder de koffieuitgang en de stoombuis. ⚠ Opgelet: zorg ervoor dat uw werkblad goed beschermd is voor het geval er eventuele schoonmaakmiddelen rondspatten, vooral als dat blad uit marmer, steen of hout is vervaardigd. Bescherm het oppervlak goed onder het lekbakje, bijvoorbeeld met keukenrol.</p>	 <p>⚠ Opgelet: vermijd elk contact met het schoonmaakmiddel dat uit het apparaat loopt, want dat bevat bestanddelen die schadelijk zijn voor de gezondheid. Bewaar de tabletten buiten het bereik van kinderen!</p>
<p>ⓘ Open de onderhoudsklep. Doe de schoonmaaktablet in de daarvoor bestemde opening onder de onderhoudsklep (20).</p>	
<p>ⓘ Druk op de toets Service (8) om het schoonmaakprogramma te starten. Het controlelampje « clean » blijft branden.</p>	<p>ⓘ Opmerking: De schoonmaakcyclus verloopt automatisch en de pomp werkt met tussenpozen. Duur: 10 minuten.</p>

KRUPS Espresseria Automatic

<p>☞ Zodra de schoonmaakcyclus ten einde is, begint het controlelampje "clean" opnieuw te knipperen.</p> <p>☞ Leeg de kom en zet hem terug onder de koffie-uitlaat en de stoombuis.</p>	
<p>☞ Druk op de toets Onderhoud.</p> <p>☞ Het controlelampje « clean » blijft branden.</p>	<p>I Info : de eerste spoelcyclus start en verloopt automatisch. Hij maakt het mogelijk om de rest van het schoonmaakproduct te verwijderen uit het binnenste van het apparaat. Deze eerste cyclus duurt ongeveer 5 minuten.</p>
<p>☞ Zodra de eerste spoelcyclus geëindigd is, begint het controlelampje "clean" opnieuw te knipperen.</p> <p>☞ Leeg de kom en zet hem terug onder de koffie-uitlaat en de stoombuis.</p>	
<p>☞ Druk op de toets Onderhoud.</p> <p>☞ Het controlelampje « clean » blijft permanent branden.</p>	<p>I Info : de tweede spoelcyclus start en verloopt automatisch. Deze tweede cyclus duurt ongeveer 5 minuten.</p>
<p>☞ Zodra de tweede spoelcyclus geëindigd is, gaat het controlelampje "clean" uit.</p> <p>☞ Verwijder de kom en maak hem leeg.</p> <p>☞ Maak de lekbak leeg en vul het waterservoir.</p>	

⚠ Opgelet: als het schoonmaakprogramma wordt onderbroken door een stroomonderbreking of een toevallige uitschakeling van het apparaat, dan moet dat programma opnieuw worden gestart en vanaf het begin worden hervat. U dient in dit geval een nieuwe schoon-

maaktabelt te gebruiken. Het is nodig om het programma opnieuw uit te voeren om het circuit met water te spoelen en de resten van het schoonmaakmiddel die schadelijk zijn voor de gezondheid, te verwijderen.

KRUPS Espresseria Automatic

5.3 Het ontkalkingsprogramma

Wanneer het nodig is om een ontkalkingsprogramma van het apparaat uit te voeren, waarschuwt het apparaat u doordat het controlelampje "calc" oplicht. De uitvoeringsfrequentie van dit programma is afhankelijk van de kwaliteit van het gebruikte water. Hoe kalkrijker het water is, hoe regelmatig het apparaat dient te worden ontkalkt.











Om dit ontkalkingsprogramma uit te voeren heeft u een kom nodig die minstens 0,6 liter water kan bevatten en die onder de koffie-uitlaat en het stoompijpje kan worden geplaatst, en een zakje ontkalkingsmiddel van KRUPS (F 054) (40 g). U kunt ook citroenzuur of wijnsteenzuur gebruiken.

Het automatische ontkalkingsprogramma bestaat uit 3 fasen: een ontkalkingscyclus en twee spoelcycli. Het programma duurt ongeveer 22 minuten.

Opgelet: om te voldoen aan de garanti voorwaarden is het noodzakelijk dat u de ontkalkingscyclus uitvoert als het apparaat u dit vraagt

Opgelet: u bent niet verplicht om het ontkalkingsprogramma onmiddellijk uit te voeren wanneer het apparaat dit vraagt, maar echter wel binnen een behoorlijk korte termijn. U mag enkel gebruik maken van het ontkalkingsmiddel van KRUPS (F 054), want de garantie zal niet van toepassing zijn voor materiële schade die is veroorzaakt door het gebruik van een ontkalkingsmiddel van een ander merk. De ontkalkingsproducten zijn verkrijgbaar bij de afdeling onderdelen van KRUPS. U mag echter in geen enkel geval het klassieke amidosulfonzuur of andere producten die dat zuur bevatten, gebruiken.

Uitvoering van het ontkalkingsprogramma

<p> Druk op de toets Onderhoud (8).  De controlelampjes « calc » (6) en « Waterreservoir » (9) beginnen te knipperen.</p>	
<p> Als u het Krups Claris Aqua Filter System F088 gebruikt, moet u die voor de ontkalking verwijderen. Leeg de lekbak, leeg het waterreservoir en vul deze opnieuw met lauwwater tot aan het merkteken "calc". Giet het ontkalkingsmiddel in het waterreservoir en gebruik een grote lepel om het water van het reservoir te mengen, of verwijder het waterreservoir en schud het voorzichtig van links naar rechts totdat het ontkalkingsmiddel is opgelost.</p>	
<p> Plaats een kom met een minimale inhoud van 0,6 liter onder de koffie-uitlaten en het stoompijpje.  Opgelet: zorg ervoor dat uw werkblad goed beschermd is voor het geval er ontkalkingsmiddel rondspat, vooral als dat blad uit marmer, steen of hout is vervaardigd. Bescherm het oppervlak onder het lekbakje goed, bijvoorbeeld met keukenrol.</p>	
<p> Plaats het waterreservoir terug.  Het controlelampje « Waterreservoir » blijft permanent branden.</p>	
<p> Om het ontkalkingsprogramma te starten, moet u drukken op de toets Onderhoud (8).  Het controlelampje « calc » (6) blijft permanent branden.</p>	<p>Info : de ontkalkingscyclus verloopt automatisch. De pomp werkt met tussenpozen gedurende ongeveer 10 minuten.</p>

Gebruik en onderhoud / SERIE EA 80xx

27

ITALIANO

SUOMI

NORSK

SVENSKA

DANSK

NEDERLANDS

FRANCAIS

ENGLISH

DEUTSCH

KRUPS Espresseria Automatic



<p>→ Zodra de ontkalkingscyclus beëindigd is, beginnen de controlelampjes "calc" (6) en "Waterreservoir" (9) te knipperen.</p> <p>↳ Leeg de kom en zet hem terug onder de koffie- en de stoombuisuitgang. Leeg de lekbak. Leeg en maak het waterreservoir schoon. Vervolgens vult u hem opnieuw tot het aan merkteken "Max".</p> <p>↳ Plaats de lekbak en het waterreservoir weer terug.</p>	
<p>→ Het controlelampje " calc » (6) knippert en het controlelampje « Waterreservoir » (9) gaat uit.</p> <p>↳ Druk op de toets Onderhoud (8).</p> <p>→ Het controlelampje " calc » (6) blijft permanent branden.</p>	<p>I Info: de eerste spoelcyclus start en verloopt automatisch. Hij maakt het mogelijk om de rest van het ontkalkingsproduct uit het binnenste van het apparaat te verwijderen. Duur: ongeveer 6 minuten.</p>
<p>→ Zodra de spoelcyclus geëindigd is, begint het controlelampje " calc » opnieuw te knipperen.</p> <p>↳ Leeg de kom en de lekbak en plaats ze vervolgens terug.</p>	<p>I Info : de tweede spoelcyclus start en verloopt automatisch. Hij maakt het mogelijk om de rest van het ontkalkingsproduct uit het binnenste van het apparaat te verwijderen. Duur: ongeveer 6 minuten.</p>
<p>↳ Druk op de toets Onderhoud.</p> <p>→ Het controlelampje " calc » blijft permanent branden..</p>	
<p>→ Het controlelampje " calc » gaat uit.</p> <p>↳ Trek de kom weg en maak hem leeg.</p> <p>↳ Leeg de lekbak en vul het waterreservoir.</p>	

⚠ Opgelet: als het ontkalkingsprogramma wordt onderbroken door een stroomonderbreking of een uitschakeling per ongeluk van het apparaat, dan moet dat programma opnieuw worden opgestart en vanaf het begin worden hervat. U dient in dit geval een nieuw zakje ontka-

lingsmiddel te gebruiken. Het is nodig het programma opnieuw uit te voeren om het watercircuit te spoelen en om de resten van het ontkalkingsmiddel die schadelijk zijn voor de gezondheid, te verwijderen.

KRUPPS Espresseria Automatic

5.4 Lang spoel programma

<p>→ Voordat u het apparaat voor de eerste keer gebruikt en in geval van een zeer langzame doorstroming, waarschuwen de controlelampjes "clean" en "calc" u door te gaan knipperen.</p>	
<p>☞ Verwijder, vul en breng het reservoir terug aan op zijn plaats.</p>	
<p>☞ Plaats een kom die minimum 0,15 l kan bevatten onder de koffieen stoombuissuitgang.</p>	
<p>☞ Start het programma van de lange spoeling door te drukken op de toets "Onderhoud". De controlelampjes "clean" en "calc" blijven permanent branden.</p>	
<p>☞ Wanneer de lange spoeling geëindigd is, gaan de controlelampjes "clean" en "calc" uit</p>	

Algemene onderhoudstips

Spoel de schoonmaakiade (12), het lek-bakje (27) en de koffiefiedik-opvangbak (11) met water. Gebruik zo nodig wat vloeibaar afwasmiddel. Spoel het **waterreservoir (14)** met schoon water.
Maak het apparaat zelf, evenals de onderde-

len en de accessoires schoon met een vochtige doek.
Gebruik geen bijtende of schurende schoonmaakmiddelen.
⚠ **Opgelet:** deze accessoires zijn niet geschikt voor de vaatwasmachine.

6 Problemen en oplossingen

Als uw apparaat niet correct werkt, probeert u eerst het probleem op te lossen aan de hand van deze lijst van bedrijfsstoringen. Als de bedrijfsstoring ondanks alles toch blijft bestaan, neem dan contact op met de klantenservice (zie hoofdstuk 10).

⚠ **Gevaar:** enkel een gekwalificeerd technicus is gerechtigd om reparaties

aan het elektriciteitsnet uit te voeren en om handelingen uit te voeren aan het elektriciteitsnet van 230 V. Indien u deze richtlijn niet respecteert, dan wordt u blootgesteld aan levensgevaar te wijten aan de elektriciteit!
Gebruik nooit een apparaat met zichtbare schade!

Probleem/be-drijfsstoring	Mogelijke oorzaken	Maatregelen om te verhelpen
<p>Het apparaat start niet nadat u op de aan/uit-knop hebt gedrukt.</p>	<ul style="list-style-type: none"> ● Stroomonderbreking of defecte zekering. ● De elektriciteitsstekker werd niet correct in het stopcontact gestopt of het stopcontact van 230V is defect. ● Het apparaat is defect.. 	<ul style="list-style-type: none"> X Controleer de zekeringen van uw elektrische installatie. X Controleer of de stekker goed in het stopcontact zit, of laat het stopcontact repareren. X Laat het apparaat controleren door een gekwalificeerd technicus.

Gebruik en onderhoud / SERIE EA 80xx

29

ITALIANO

SUOMI

NORSK

SVENSKA

DANSK

NEDERLANDS

FRANCAIS

ENGLISH

DEUTSCH

KRUPPS Espresseria Automatic

Probleem/be- driftsstoring	Mogelijke oorzaken	Maatregelen om te ver- helpen
De espresso of de koffie is niet warm genoeg.	<ul style="list-style-type: none"> ● De temperatuur van de koffie is te laag ingesteld. ● Het koffiekopje is koud. 	<ul style="list-style-type: none"> X Controleer de temperatuur van de koffie (zie punt 3.3). X Warm het kopje op door het met heet water te spoelen voordat u de bereiding start.
De koffie is te door- zichtig of niet sterk genoeg.	<ul style="list-style-type: none"> ● Er is niet voldoende koffie in het koffieboonreservoir (19). ● De maling is te grof. ● De hoeveelheid bereide koffie is te groot. 	<ul style="list-style-type: none"> X Voeg koffiebonen toe in het reservoir. X Gebruik de regelknop (17) van de molen om een fijnere maling te krijgen. X Verminder de hoeveelheid koffie met behulp van de draaiknop (3). X Selecteer de mogelijkheid « Sterke koffie ».
De koffie is te door- zichtig of niet sterk genoeg.	<ul style="list-style-type: none"> ● Er is niet voldoende koffie in het koffieboonreservoir (19). ● De maling is te grof. ● De hoeveelheid bereide koffie is te groot. 	<ul style="list-style-type: none"> X Voeg koffiebonen toe in het reservoir. X Gebruik de regelknop (17) van de molen om een fijnere maling te krijgen. X Verminder de hoeveelheid koffie met behulp van de draaiknop (3).
De koffie loopt te traag door.	<ul style="list-style-type: none"> ● De maling is te fijn. 	<ul style="list-style-type: none"> X Gebruik de regelknop (17) van de molen om een grovere maling te krijgen.
De koffie is weinig romig.	<ul style="list-style-type: none"> ● De maling is te grof. 	<ul style="list-style-type: none"> X Gebruik de regelknop (17) van de molen om een fijnere maling te krijgen.
U hebt per vergissing gemalen koffie gebruikt in plaats van koffiebonen.		
Er komt geen koffie uit het pijpje van de koffie-uitgang (24).	<ul style="list-style-type: none"> ● Het pijpje is verstopt. 	<ul style="list-style-type: none"> X Ontstop het pijpje met de schoonmaakdraad of met een tandenstoker.
De molen laat een abnormaal lawaai horen.	<ul style="list-style-type: none"> ● Er bevinden zich vreemde voorwerpen in de molen. 	<ul style="list-style-type: none"> X Neem contact op met de consumentenservice van KRUPPS.
De regelknop (17) van de fijnheid van de maling kan maar moeilijk worden gedraaid.	<ul style="list-style-type: none"> ● De regelknop (17) van de fijnheid van de maling kan maar moeilijk worden gedraaid. 	<ul style="list-style-type: none"> X Draai enkel aan de regelknop tijdens de maalprocedure.

KRUPPS Espresso Automatic

Probleem/be-drijfsstoring	Mogelijke oorzaken	Maatregelen om te verhelpen
De regelknop (17) van de fijnheid van de maling kan maar moeilijk worden gedraaid	<ul style="list-style-type: none"> ● Hebt u aan de regelknop gedraaid toen de maalprocedure niet aan de gang was? 	<p>X Draai enkel aan de regelknop tijdens de maalprocedure.</p>
Er komt geen stoom uit het stoompijpie (25).	<ul style="list-style-type: none"> ● Het pijpie of de houder van het pijpie is verstopt. 	<p>X Haal het stoompijpie uit zijn houder en ontstop deze beide onderdelen met de schoonmaakdraad.</p> <p>X Verwijder tijdelijk de Claris-cartridge.</p>
Er is onvoldoende opgeschuimde melk.	<ul style="list-style-type: none"> ● Controleer of er stoom uit het pijpie komt. ● Controleer of het luchttoevoergaatje in het bovenste deel van het pijpie verstopt is. ● De kom en de melk zijn niet koud genoeg. 	<p>X Ontstop het stoompijpie met de schoonmaakdraad.</p> <p>X Ontstop het gaatje, droog het en spoel zo nodig met water.</p> <p>X Zorg ervoor dat de roestvrijstalen beker en de melk koud zijn voordat u met opschuimen begint.</p> <p>X Wij raden u aan recent geopende, half-volle of volle (houdbare) melk te gebruiken.</p>
De opgeschuimde melk is niet fijn genoeg.	<ul style="list-style-type: none"> ● Controleer de goede verbinding van de twee uiteinden van het kleine, roestvrijstalen pijpie met het stoompijpie. 	<p>X Corrigeer de plaatsing van het roestvrijstalen pijpie.</p>
Het auto-cappuccino-accessoire (optioneel) zuigt geen melk aan.	<ul style="list-style-type: none"> ● Controleer of de accessoires correct op elkaar zijn aangesloten en of ze niet verstopt zijn. 	<p>X Sluit de accessoires correct op elkaar aan en ontstop ze in geval van verstopping.</p>
Na het vullen van het waterreservoir (14) blijft het controlelampje « Waterreservoir » (9) branden.	<ul style="list-style-type: none"> ● Het waterreservoir is niet correct geplaatst. ● De vlotter onderaan het reservoir kan zich niet vrij verplaatsen. ● Het waterreservoir is verkalkt 	<p>X Breng het waterreservoir correct op zijn plaats aan.</p> <p>X Spoel het waterreservoir met water en ontkalk het zo nodig.</p>
Het schoonmaak- of ontkalkingsprogramma weigert te starten.		<p>X Dit programma is alleen mogelijk wanneer het apparaat dit vraagt ("clean" (7) of "calc" (6) controlelampje brandt).</p>
Na de koffiedik-opvangbak (11) te hebben geleegd, blijft het controlelampje « Opvangbak » (10) branden.	<ul style="list-style-type: none"> ● De koffiedik-opvangbak is niet correct teruggeplaatst. ● De koffiedik-opvangbak werd te snel teruggeplaatst. ● De schoonmaaklade is niet correct geïnstalleerd. 	<p>X Plaats de koffiedik-opvangbak correct terug.</p> <p>X Wacht minstens 10 seconden voordat de lege opvangbak opnieuw wordt geïnstalleerd.</p> <p>X Kijk na of schoonmaaklade correct werd geïnstalleerd.</p>

KRUPPS Espresso Automatic

Problème/Dys-fonctionnement	Causes probables	Actions correctives
Er heeft zich tijdens een cyclus een stroomonderbreking voorgedaan.		<p>X Het apparaat herinitialiseert zich automatisch wanneer het opnieuw wordt aangezet.</p>
Er bevindt zich water onder het apparaat.	<p>● De lekbak (27) is niet correct geplaatst of loopt over.</p>	<p>X Het apparaat herinitialiseert zich automatisch wanneer het opnieuw wordt aangezet. X Controleer of de lekbak correct werd geplaatst en maak hem zo nodig leeg.</p>
De vier controlelampjes blijven permanent knipperen.	<p>● De vier controlelampjes blijven permanent knipperen.</p>	<p>X Haal de stekker van het apparaat gedurende 20 seconden uit het stopcontact, verwijder in voorkomend geval het Charis Aqua Filter System en plaats die vervolgens terug. Als de storing blijft voortduren, noteert u het nummer dat op het digitale display (21) voorkomt en neemt u contact op met de consumentenservice van KRUPPS.</p>

Tip : de bedrijfsstoringen van het programma lossen zichzelf vaak op door de stekker van het apparaat gedurende ongeveer een minuut uit het stopcontact te halen en het apparaat dan op-nieuw aan te sluiten.

Opgelet: voer geen enkele reparatie uit aan het apparaat

KRUPPS Espresseria Automatic

7 Technische gegevens

Apparaat : Espresseria Automatic

Elektrische voeding:	220-240V ~ / 50 Hz
Energieverbruik:	In werking: 1450 W < 1 W
In waakstand:	Waterreservoir: 1,8 l
Capaciteit:	Koffiebonenreservoir: 275 g 15 bar
Druk van de pomp:	binnenshuis, op een droge plaats (vorstvrij)
Gebruik en opbergen:	24,5 x 36,5 x 33,0 cm
Afmetingen (H x B x D):	7,1 kg
Gewicht:	

Onder voorbehoud van technische wijzigingen

8 Transport

Bewaar de oorspronkelijke verpakking voor het transport. Maak het lekbakje (27) leeg als u het apparaat verplaatst en maak alle reservoirs leeg voordat u het apparaat inpakt voor transport.

⚠ Opgelet : als het apparaat tijdens het transport valt terwijl het niet in zijn

verpakking zit, is het raadzaam het naar een servicecentrum te brengen om het te laten controleren en om zo elk risico op brand of gevaar te wijzen aan de elektriciteit te vermijden.

9 Verwijderen van afval

Het symbool op het apparaat of op de verpakking betekent dat dit apparaat in geen enkel geval mag worden behandeld als huishoudelijk afval. Het afval dient naar een centrum voor afvalinzameling te worden gebracht dat belast is met de recyclage van elektrische en elektronische apparaten.

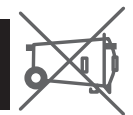

Door correct te werk te gaan met gescheiden afval en door het wegbrengen van uw kapotte apparaten, draagt u bij tot het behoud van de natuurlijke rijkdommen en voorkomt u elk schadelijk gevolg

voor het milieu en de menselijke gezondheid.

Wendt u zich voor meer informatie over de plaats voor afvalinzameling tot uw gemeente, de lokale maatschappijen voor afvalinzameling, of uw dealer.

I Info : uw apparaat bevat tal van herbruikbare of recycleerbare materialen.

KRUPS Espresseria Automatic

10 Onderhoud

Voor al uw vragen of problemen, gelieve contact op te nemen met onze klantenservice op de volgende telefoonnummers (0800 is gratis):

DE : Tel. 0800 980 00 00

Openginstijden: ma t/m vrij van 8.00 tot 18.00 uur en op zaterdag van 9.00 tot 14.00 uur

A : Tel. 0800 225 225

Openginstijden: ma t/m vrij van 8.00 tot 18.00 uur en op zaterdag van 9.00 tot 14.00 uur

BE : Tel. 070 / 233 159

Openginstijden: ma t/m do van 9.00 tot 12.30 / 13.00 tot 17.00 uur en op vrijdag van 9.00 tot 12.00 uur

FR : Tel. 0810 61 10 61

Openginstijden: ma t/m vrij van 8.30 tot 18.30 uur en op vrijdag van 8.30 tot 17.00 uur

CH : Tel. 0800 37 77 37

Openginstijden: ma t/m vrij van 08.00 tot 12.00 / 13.00-17.00 uur

GB : Tel. 0845 330 6460

ROI : Tel (01) 677 4003

NL : Tel. 0318 58 24 24

Openginstijden: ma t/m do van 08.30 tot 12.15 / 13.00 tot 16.45 uur en op vrijdag van 08.30 tot 12.15 / 13.00-14.45 uur

DK : Tel. 44 66 31 55

Openginstijden: ma t/m do van 8.30 tot 16.30 uur en op vrijdag van 08.30 tot 16.00 uur

SV : Tel. 08 594 213 30

Openginstijden: ma t/m do van 8.30 tot 16.30 uur en op vrijdag van 08.30 tot 16.00 uur

NO : Tel. 815 09 567

Openginstijden: ma t/m do van 8.30 tot 16.30 uur en op vrijdag van 08.30 tot 16.00 uur

FI : Tel. 09 6229 420

Openginstijden: ma t/m do van 8.30 tot 16.30 uur en op vrijdag van 08.30 tot 16.00 uur

11 Index

2 kopjes-functie	23	Productinfo	5
Algemeen overzicht van de werking	9	Schoonmaak van de stoompijp	20, 24
Algemeen overzicht van het apparaat	9	Schoonmaak van het speciale pijpje	22
Auto-cappuccino accessoire	23	Schoonmaak	24, 28
Bedieningselementen	9	Speciaal pijpje	25
Bereiding van een cafe latte	22	Stoompijpje	18, 20
Bereiding van een cappuccino	20	Spoeling	17
Bereiding van een espresso	19	Symbolen	5
Betekenis van de controlelampjes	11	Technische gegevens	33
Conform gebruik	8	Transport	33
Controlelampjes	10	Veiligheidsvoorschriften	6
Digitale display	10	Voorbereiding van het apparaat	14
Gebruik	18	Waarschuwingen	5
Gids	5	Waterhardheid	12
Inbedrijfstelling	12	Wegruimen van afval	33
Initiële instelling	15		
Installatie van een filtercartridge	13		
Instelling van de molen	17		
Lijst van de storingen	29		
Onder spanning zetten van het apparaat	18		
Onderhoud	34		
Ontkalkingsprogramma	27		
Producten meegeleverd met het apparaat	8		

KRUPPS

ESPRESSERIA AUTOMATIC

SERIE EA 80XX



Brug og vedligeholdelse

ITALIANO

SUOMI

NORSK

SVENSKA

DANSK

NEDERLANDS

FRANCAIS

ENGLISH

DEUTSCH

KRUPS Espresseria Automatic

I **Vigtigt**

Læs denne brugsanvisning omhyggeligt igennem og opbevar den til senere brug.
Overhold sikkerhedsanvisningerne.

Fabrikant

SAS Groupe SEB Moulinex
Rue Saint-Léonard
F-53104 Mayenne
Frankrig

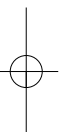
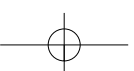
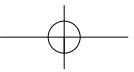

KRUPS Espresseria Automatic

Indholdsfortegnelse

1 Vigtige oplysninger om produktet og brugsanvisningen	5
1.1 Om Espresseria Automatic.....	5
1.2 Guide over symbolerne i brugsanvisningen.....	5
1.3 Sikkerhedsanvisninger.....	6
1.4 Overensstemmende brug.....	6
1.5 Produkter der følger med apparatet.....	8
1.6 Kontrol på fabrik	8
2 Oversigt over Espresseria Automatic og hvordan den virker...9	9
2.1 Apparatets betjeningslementer	9
2.2 Visningslementer	10
2.3 Kontrollamper og deres betydning.....	11
3 Opstart af Espresseria Automatic.....12	12
3.1 Før første anvendelse (valgfrit).....	12
3.2 Klargøring af apparatet	14
3.3 Oprindelig indstilling.....	15
3.4 Skylning af kaffekredslobet	17
3.5 Indstilling af kværnen	17
4 Brug	18
4.1 Sådan tændes apparatet.....	18
4.2 Brygning af espresso eller kaffe	19
4.3 Tilberedning af cappuccino	20
4.4 Brug af auto-cappuccinotilbehøret (ekstraudstyr)	21
4.5 Funktion til 2 kopper.....	23
5 Vedligeholdelse og rengøring.....24	24
5.1 Regelmæssig vedligeholdelse.....	24
5.2 Rengøringsprogram.....	25
5.3 Atkalkningsprogram	26
5.4 Lang gennemskyldning	28
6 Liste over uregelmæssigheder under brug	29
7 Tekniske data.....32	32
8 Transport.....32	32
9 Bortskaffelse af affald	32
10 Service.....33	33
11 Emneliste.....33	33

KRUPS Espresseria Automatic

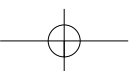
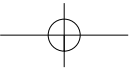

4

Brug og vedligeholdelse / SERIE EA 80xx

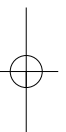

KRUPS Espresso Automatic

1 Vigtige oplysninger om produktet og brugsanvisningen

I denne vejledning kan du finde alle de vigtige oplysninger om opstart, brug og vedligeholdelse af din automatiske kaffe-/espressomaskine. Denne brugsanvisning indeholder også vigtige sikkerhedsanvisninger.

Læs brugsanvisningen grundigt, før apparatet tages i brug første gang og gem den til senere brug: En ikke overensstemmende brug fritager Krups for ethvert ansvar.





1.1 Om Espresso Automatic

Hvad enten det er espresso eller lungo, ristretto eller cappuccino, så er din automatiske kaffe-/espressomaskine designet til at lave en bryg af samme kvalitet derhjemme som på bistroen, ligegyldigt hvornår du tilbereder den. I kraft af sit Thermoblock System, 15 bar pumpe og fordi den udelukkende arbejder med friskmalede kaffebønner, giver Espresso Automatic mulighed for at få en drik med et maksimalt antal aromaer, dækket af en herlig kraftig og gylden creme, et produkt som stammer fra kaffebønnernes naturlige olie. Espresso kaffe er mere rig på aromaer end klassisk filterkaffe. På trods af sin udtalte smag der er meget kraftig og vedvarende i munden, indeholder espresso rent faktisk mindre koffein end filterkaffe (ca. 20 mg mindre pr. kop). Det skyldes den kortere tid for brygning.

Du vil få stor glæde af at bruge Espresso Automatic i kraft af den enkle håndtering, det klare udsyn til alle beholderne og de automatiske programmer for rengøring og afkalkning.

1.2 Guide over symbolerne i brugsanvisningen

Symboler og tilknyttede ord anvendt i denne brugsanvisning

Symbol	Tilknyttet ord	Betydning
	Fare	Advarsel mod risiko for alvorlige eller livsfarlige kvæstelser Symbolet med lynet advarer mod farer forbundet med tilstedeværelsen af elektricitet
	Advarsel	Advarsel mod risiko for lettere kvæstelser
	OBS	Advarsel mod eventuelle uregelmæssigheder under brug, beskædigelser eller ødelæggelse af apparatet
	Vigtig bemærkning	Generel eller vigtig bemærkning for apparatets virkemåde
	Info Godt råd	Et godt råd eller en nærmere oplysning vedrørende brugen af apparatet

KRUPS Espresso Automatic

1.3 Sikkerhedsanvisninger

⚠ Fare: Disse sikkerhedsanvisninger er beregnet til at beskytte dig selv, andre og apparatet. Det er derfor strengt nødvendigt at følge dem.

Betingelser for brug

- Apparatet, ledningen eller stikket må aldrig dypes ned i vand eller enhver anden væske. Hvis apparatets strømførende dele kommer i kontakt med fugtighed eller vand, kan det medføre livsfarlige kvæstelser på grund af tilstedeværelsen af elektricitet! Dette apparat må kun bruges indendørs og i tørre lokaler.
- I tilfælde af svingninger af den omgivende temperatur fra koldt til varmt skal man vente i nogle timer, før

Strømforsyning

- **⚠ Fare:** Hvis disse anvisninger ikke overholdes, kan det medføre livsfarlige kvæstelser forbundet med elektricitet!
 - Kontroller at den angivne spænding på apparatets typeplade svarer til din el-installations spænding. Apparatet må udelukkende tilsluttes ved et stik med jordforbindelse.
 - Spænding: 220-240V~/50Hz.
 - Sørg for at stikkontakten er let tilgængelig, så det er let at tage stikket ud, hvis apparatet ikke fungerer korrekt eller f.eks. i tilfælde af tordenvejr.
 - Stikket skal tages ud af stikkontakten i tilfælde af tordenvejr for ikke at beskadige apparatet. Hiv ikke i ledningen for at trække stikket ud af stikkontakten.
 - Træk øjeblikkeligt stikket ud af stikkontakten, hvis der opstår uregelmæssigheder under brug eller hvis brygningen ikke forløber korrekt.
- Afbryd apparatet og tag stikket ud, når det ikke bruges i længere tid og under rengøring.
- Brug ikke apparatet, hvis ledningen eller selve apparatet er beskadiget. Hvis ledningen eller stikket er beskadiget, må apparatet ikke bruges for at undgå enhver fare, og det er strengt nødvendigt at få ledningen udskiftet af et autoriseret KRUPS serviceværksted.
 - Lad ikke ledningen hænge frit ned fra bordet eller arbejdsfladen. Rør ikke ved og lad ikke ledningen komme i kontakt med apparatets varme dele.
 - Det frarådes at anvende stik med flere udtag eller forlængerledninger.
 - Garantien bortfalder i tilfælde af forkert tilslutning.

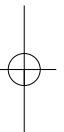
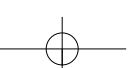
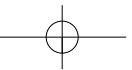

KRUPS Espresseria Automatic

Børn

- Hold apparatet udenfor børns rækkevidde.
- Dette apparat er ikke beregnet til at blive brugt af personer (herunder børn), hvis fysiske, sensoriske eller mentale evner er svækkede eller personer blottet for erfaring eller kendskab, med mindre de er under opsyn eller har modtaget

forudgående instruktioner om brugen af dette apparat af en person, der er ansvarlig for deres sikkerhed.

- Børn skal være under opsyn for at sikre, at de ikke leger med apparatet.

Apparatet

- Kom ikke vand ned i beholderen til kaffebønner og/eller under serviceklappen, da det kan beskadige komponenterne eller få dem til at flyde over.
- Alle indgreb på apparatet, som ikke vedrører rengøring og afkalkning efter fremgangsmåderne i apparatets brugsanvisning, skal foretages af et autoriseret KRUPS serviceværksted.
- Af sikkerhedsmæssige grunde må man kun bruge autoriseret KRUPS tilbehør og forbrugsartikler, da de passer perfekt til apparatet.
- Tag apparatets stik ud, når du forlader rummet eller huset i længere tid, da uregelmæssigheder under brug kan overopvarme apparatet og medføre antændelse.
- Skil aldrig apparatet ad. OBS: Det kan være livsfarligt på grund af den elektriske strøm! Garantien bortfalder i tilfælde af en ikke autoriseret åbning af apparatet. Brug ikke apparatet, hvis det ikke fungerer

korrekt eller hvis det er beskadiget. Det anbefales i så fald at få apparatet undersøgt af et autoriseret KRUPS serviceværksted (se listen i KRUPS servicehæftet).

- Af sikkerhedsmæssige årsager og på grund af godkendelse (CE) er det forbudt at omdanne eller ændre apparatet på eget initiativ, da godkendelsen kun dækker testede apparater, og fabrikanten afviser ethvert ansvar i tilfælde af beskadigelse.
- Vær opmærksom på dampdysens retning for ikke at få forbrændinger.
- Første gang apparatet tages i brug, efter rengøring eller afkalkning eller efter en længere periode uden brug kan der løbe damp eller varmt vand ud af dampdysen. Vend dysen indad mod apparatet for at undgå enhver risiko for forbrænding.

Brug og vedligeholdelse

- Kontroller apparatet og forsøg at løse problemet, hvis der opstår uregelmæssigheder under brug eller hvis det ikke fungerer korrekt (se afsnit 6 « Liste over uregelmæssigheder) eller få apparatet repareret, hvis uregelmæssigheden vedvarer. Hvis maskinen ikke kan betjenes uden fare, træk da stikket ud af kontakten.
- Følg altid anvisningerne til afkalkning af apparatet. Tag stikket ud af stikkontakten,

før ethvert indgreb for rengøring eller vedligeholdelse.

- Apparatets garanti bortfalder i tilfælde af manglende afkalkning, rengøring eller regelmæssig vedligeholdelse eller som følge af tilstedeværelsen af fremmedlegemer i kværnen (se separat dokument).

Brug og vedligeholdelse / SERIE EA 80xx

7

ITALIANO

SUOMI

NORSK

SVENSKA

DANSK

NEDERLANDS

FRANCAIS

ENGLISH

DEUTSCH

KRUPS Espresseria Automatic

1.4 Overensstemmende brug

Denne kaffe-/espressomaskine Espresseria Automatic må udelukkende bruges til brygning af espresso eller kaffe, til opskumning af mælk og til opvarmning af væsker. Dette apparat er udelukkende beregnet til indendørs brug i en almindelig husholdning. Denne kaffe-/espressomaskine Espresseria Automatic er ikke beregnet til

en kommerciel eller professionel brug. En anden brug end den, der er beskrevet i nærværende brugsanvisning, er ikke overensstemmende med anbefalingerne og kan medføre personlige kvæstelser eller materielle skader samt en beskadigelse eller ødelæggelse af apparatet (se punkt 1.3 « Sikkerhedsanvisninger »).

1.5 Produkter der følger med apparatet

Kontroller de produkter, der følger med apparatet.

Hvis der mangler et element, kontakt vores hotline direkte (se afsnit 10).

Medfølgende elementer:

- Espresseria Automatic
- Auto-cappuccino tilbehør XS 6000 (ekstraudstyr) bestående af:
 - Mælkekande
 - Special dyse
 - Tilslutningsrør
 - Rør i rustfrit stål
- Patron til Claris – Aqua Filter System (Krupps – varenr. F088 – ekstraudstyr)

Startsæt bestående af :

- Filterpatron
- Skruetilbehør
- Vedligeholdelsespose bestående af:
 - 1 brev med afkalkningsmiddel (KRUPS – varenr. F054)
 - 2 rengøringsstabletter (KRUPS – varenr. XS3000)
 - Stav til bestemmelse af vandets hårdhed
 - Tråd til rensning af dampdyse
 - Liste over autoriserede KRUPS serviceværksteder
 - Garantibevis
- Brugsanvisning

1.6 Kontrol på fabrik

Alle apparater er underlagt en streng kvalitetskontrol. Tilfældigt udvalgte

apparater bliver afprøvet i praksis, hvilket kan forklare eventuelle spor af brug.

KRUPS Espresso Automatic

2 Oversigt over Espresso Automatic og hvordan den virker

Alle betjeningsselementerne og visningselementerne på Espresso Automatic vil blive forklaret i det nedenstående. Hver funktion vil blive beskrevet kort, hvilket vil hjælpe dig til at forstå denne brugsanvisning og blive fortrolig med apparatet.

Apparatets betjeningslementer er forbundet med et nummer, som der henvises til i denne brugsanvisning. De tilsvarende numre i parentes henviser til siden, der kan foldes ud. Vi anbefaler at folde denne side ud, så du altid kan se apparat foran dig.

2.1 Apparatets betjeningslementer

Siden, der kan foldes ud, viser et billede af apparatet. Fold denne side ud. De forskellige betjeningslementer på apparatet er nævnt nedenfor sammen med en kort beskrivelse af dem:

N°	Identificering	Funktion
1	Tænd/Sluk knap og kontrol-lampe	Tænding og slukning af apparatet. Den blå kontrollampe er tændt, når apparatet fungerer
2	Damp-knap	Gør det muligt at aktivere eller deaktivere produktionen af damp
3	Drejeknap	Gør det muligt at indstille den mængde drik, der skal tilberedes (1 ml)
4	Standard knap	Gør det muligt at aktivere brygningen af en normal kaffe eller espresso
5	Stærk knap	Gør det muligt at aktivere brygningen af en stærk kaffe eller espresso
6	« Calc » kontrollampe	Tænder når apparatet skal afkalces
7	« Clean » kontrollampe	Tænder når apparatet skal rengøres
8	Serviceknap	Gør det muligt at aktivere en fremgangsmåde med skylning samt vedligeholdelsesprogrammet og funktionerne med oprindelig indstilling
9	« Vandbeholder » kontrol-lampe	Tænder når vandbeholderen skal fyldes op
10	« Opsamlingsbeholder » kontrol-lampe	Tænder når opsamlingsbeholderen til kaffeegrums og drypbakken skal tømmes og når rengøringskuffen skal rengøres
11	Opsamlingsbeholder til kaffeegrums	Opsamler brugt kaffeegrums
12	Rengøringskuffe	Gør det muligt at fjerne eventuelle rester af kaffeegrums inde i apparatet
13	« Serviceguide »	Kort beskrivelse af maskinens vedligeholdelse og listen over hotline numre i hele verden
14	Vandbeholder	Indeholder vandet beregnet til at tilberede drikke og til skylning
15	Håndtag til vandbeholderens låg	Gør det muligt at tage vandbeholderen ud

Brug og vedligeholdelse / SERIE EA 80xx

9

ITALIANO

SUOMI

NORSK

SVENSKA

DANSK

NEDERLANDS

FRANCAIS

ENGLISH

DEUTSCH

KRUPS Espresseria Automatic

N°	Identificering	Funktion
16	Låg til beholder med kaffe-bønner	Lukker beholderen til kaffebønner
17	Indstillingsknop	Gør det muligt at indstille hvor fint, kaffebønnerne skal males: Fin, middel eller grov maling
18	Kværn	Maler kaffebønnerne
19	Beholder til kaffebønner	Indeholder kaffebønnerne (max. 275 g)
20	Rengøringsrende	Hul til rengøringsstabet
21	Digitalt display	Angiver indstillingsparametrene til den oprindelige indstilling (se punkt 3.3)
22	Serviceklap med rist til kopper	Åben klap: Indeholder rengøringsstaber Lukket klap: Gør det muligt at varme de kopper op, der står på den
23	Befjeningspanel	Omfatter alle befjeningsknapperne og drejeknappen
24	Kaffeudløb med håndtag	Udløb af den tilberedte drik
25	Dampdyse	Produktion af varm damp
26	Flydere til vandstand	Mekanisk anordning som hindrer overløb
27	Dryprist og bakke	Gør det muligt at opsamle vandet, der løber ud af apparatet og som bliver splidt under tilberedningen

Skema. 1: Elementerne på befjeningspanelet og beholderen til kaffebønner på Espresseria Automatic

2.2 Visningselementer

Brugeren underrettes om apparatets angivelser (21) til indstilling af parametrene for den velsér ved hjælp af fem kontrollamper (1, 6, oprindelige indstilling (se punkt 3.3), 7, 9, 10). Apparatet har et digitalt display

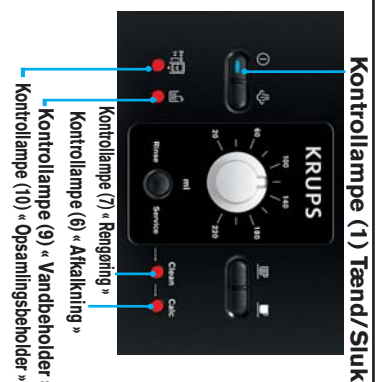
<p>De tændte eller blinkende kontrollamper angiver apparatets tilstand mens det fungerer:</p> <p>Kontrollampe 1 Apparatet er tændt.</p> <p>Kontrollampe 6 Afkalkningsprogrammet skal udføres.</p> <p>Kontrollampe 7 Rengøringsprogrammet skal udføres.</p> <p>Kontrollampe 9 Vandbeholderen skal fyldes op.</p> <p>Kontrollampe 10 Opsamlingsbeholderen skal tømmes og/eller rengøringsskuffen skal rengøres. Kontrollampen tænder også, når opsamlingsbeholderen eller rengøringskuffen ikke er sat korrekt i.</p>	<p>Kontrollampe (1) Tænd/Sluk</p>  <p>Kontrollampe (1) « Tænd/Sluk » Kontrollampe (6) « Afkalkning » Kontrollampe (7) « Rengøring » Kontrollampe (9) « Vandbeholder » Kontrollampe (10) « Opsamlingsbeholder »</p>
---	---

KRUPS Espresso Automatic

2.3 Kontrollamperne og deres betydning

Tænd/Sluk Kontrol- lampe	Opsamlings- beholder Kontrollampe	Vandbehol- der Kontrol- lampe	Clean Kon- trollampe	Calc Kon- trollampe	Betydning			
					Apparatet er klar til at tilberede kaffe eller damp.			
					Enkel blinken: Apparatet er i opvarmingsfase.			
					Dobbelt blinken: En cyklus med * 2 kopper * er i gang.			
					Tøm opsamlingsbeholderen til kaffegrums / drypbakken, rengør skuffen.			
					Kontroller at opsamlingsbeholderen til kaffegrums og rengøringskuffen sidder rigtigt.			
					Fyld vandbeholderen op og/eller kontroller at den sidder rigtigt.			
					Visning under fasen med kaffebrygning: fyld vandbeholderen op.			
					Tøm opsamlingsbeholderen til kaffegrums (en cyklus med 2 kopper kaffe er i gang).			
					Foretag rengørings- og/eller skyldningsprogram.			
					Rengøringsprogram: Fase med rengøring/skyling er i gang.			
					Foretag atkalknings- og/eller skyldningsprogram.			
					Atkalkningsprogram: Fase med atkalkning/skyling er i gang.			
					Fase med atkalkning/skyling: Tøm vandbeholderen, skyl den og fyld den op med vand igen.			
					Anmodning om lang skyling (ca. 150 ml): Se side 28.			
					Lang skyling sker.			
					Konstant blinken: Uregelmæssighed.			
Betydning af skemaets symboler:						Tændt kontrollampe		
						eller		
						eller		Blinkende kontrollampe
						Kontrollampe med dobbelt blinken		

KRUPS Espresso Automatic

3 Opstart af Espresso Automatic

Fare: Tilsæt apparatet ved en 230 V stikkontakt med jordforbindelse. Hvis det ikke er tilfældet, bringer du dig selv i livsfare på grund af elektricitet! Overhold sikkerhedsanvisningerne (se punkt 1.3).

Installation af apparatet

Anbring kaffemaskinen på en stabil og har tilstrækkelig udluftning, da apparatet plan overflade. Sørg for at det valgte sted afgiver varme.

3.1 Før første anvendelse (valgfrit)

Før apparatet tages i brug første gang, skal du bestemme vandets hårdhed, så du kan tilpasse apparatet efter den konstaterede hårdhed. Du kan også bruge denne fremgangsmåde, når du bruger apparatet et sted, hvor vandets hårdhed er anderledes, eller hvis du har bemærket

en ændring af dit vands hårdhed.

Du kan bestemme vandets hårdhed ved hjælp af den lille stav, der følger med apparatet, eller ved at henvende dig til det lokale vandforsyningssekskab.

Måling af vandets hårdhed

<p>Fyld et glas med vand og dyp den lille stav ned i det.</p> <p>Vent i et minut, før du aflæser vandets hårdhed.</p> <p>De røde zoner på den lille stav angiver hårdhedsklassen: ingen rød zone = klasse 0, en rød zone = klasse 1, etc. (se illustrationen).</p>	
--	--

Du vil blive bedt om at oplyse den konstaterede hårdhedsklasse (fra 0 til 4) under den oprindelige indstilling af apparatet forklaret i punkt 3.3 i undermenuen « Vandets hårdhed ». Det gør man ved at bruge dataene i skemaet nedenfor:



Hårdheds-grad	Klasse 0	Klasse 1	Klasse 2	Klasse 3	Klasse 4
° dH	< 3°	> 4°	> 7°	> 14°	> 21°
° e	< 3,75°	> 5°	> 8,75°	> 17,5°	> 26,25°
° f	< 5,4°	> 7,2°	> 12,6°	> 25,2°	> 37,8°
Indstilling af apparatet	0	1	2	3	4

Skema 2: Vandets hårdhedsklasse til den oprindelige indstilling af apparatet (punkt 3.3)

KRUPS Espresseria Automatic

Installation af filterpatron (ekstraudstyr)

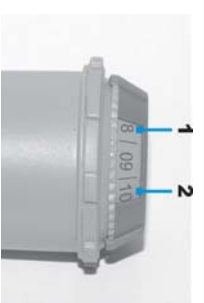
Patronen til Krups Aqua Filter System F088 gør det muligt at forbedre vandets smag. Det består af en anti-kalk substans såsom aktivt kul, som reducerer indholdet af klor, urenheder, bly, kobber, pesticider etc. i vandet
(Reduktion af karbonat-hårdheden med op til 75 %*, af indholdet af klor med op til 85 %*, af bly med op til 90 %*, af kobber med op til 95 %*, af aluminium med op til 67 %*). Mineraler og sporstoffer bevares.
* iht. fabrikantens angivelser

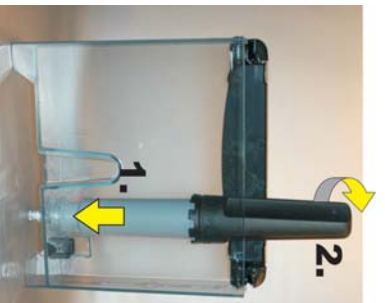
<p>☞ Tag filterpatronen og skrueiltbehøret ud af emballagen og saml skrueiltbehøret som vist på illustrationen.</p>	
<p>☞ Indstil måneden hvor patronen sættes i (position 1 på illustrationen, tallet til venstre i åbningen) ved at dreje den grå ring, der sidder på filterets øverste ende. → Måneden, hvor patronen skal skiftes ud, vises til højre i åbningen (position 2 på illustrationen).</p>	
<p>☞ Sæt skrueiltbehøret fast på filterpatronen som vist på illustrationen.</p>	
<p>☞ Skru filterpatronen ned i gevindet i bunden af vandbeholderen: 1. Sæt filterpatronen ned i gevindet. 2. Skru patronen fast. ☞ Tag skrueiltbehøret af filterpatronen. ! Bemærk: Filterpatronen skal udskiftes efter ca. hver 50 liter vand eller mindst hver 2. måned.</p>	
<p>☞ Stil en beholder, der kan rumme ca. 0,5 liter under dampdyksen (25) og tryk på Serviceknappen (8), indtil Tænd/Sluk (1) kontrollampen giver sig til at blinke. → Filterpatronen fyldes med vand og ca. 300 ml vand løber ud gennem dampdyksen.</p>	

Brug og vedligeholdelse / SERIE EA 80xx

13

ITALIANO

SUOMI

NORSK

SVENSKA

DANSK

NEDERLANDS

FRANCAIS

ENGLISH

DEUTSCH





KRUPS Espresseria Automatic

3.2 Klargøring af apparatet

For du tænder for apparatet, skal du følge trinene nedenfor.

⚠ OBS : Vandbeholder (14): Vandbeholderen må ikke fyldes op med varmt vand, mineralvand, mælk eller en anden væske, da det kan beskadige apparatet.
Beholder til kaffebønner (19): Kom aldrig malet kaffe eller vand ned i beholderen til kaffebønner, da det kan beskadige

kværnen. Kontroller at der ikke kommer fremmedlegemer (f.eks. små sten i kaffebønnerne) ind i beholderen, da det kan beskadige kværnen (er ikke dækket af garantien!).
Drypbakke (27): For at undgå forbrændinger på grund af overstærkninger med varmt vand, skal man kontrollere at drypbakken sidder korrekt!







<p> Tag vandbeholderen (14) af og fyld den op med koldt vand.</p> <p>I Et godt råd: Man kan fylde vandbeholderen op uden at tage den af: Luk låget op og hæld vand i med en passende kande.</p>	<p>I Vigtigt: Overhold max. niveauet for opfyldning af vandbeholderen (« Max » mærket).</p>
<p> Sæt den i igen og luk låget.</p>	<p>I Bemærk: Hvis vandbeholderen ikke er sat i eller ikke er fyldt tilstrækkeligt op med vand (under mærket « Calc »), når man tænder for apparatet, vil « Vandbeholder » kontrollampen (9) give sig til at blinke og det er midlertidigt ikke muligt at brygge espresso eller kaffe.</p>
<p> Åbn låget (16) på beholderen til kaffebønner (19) og fyld den op med kaffebønner (max. 275 g).</p>	
<p> Luk låget på beholderen til kaffebønner.</p>	

KRUPS Espresseria Automatic





3.3 Oprindelig indstilling

Når maskinen tages i brug første gang, skal du foretage indstillingerne nedenfor for at sikre en optimal brug af apparatet.

Foretag indstillingerne

<p>! Vigtigt: Apparatets stik skal være sat i, men der må ikke være tændt for det.</p>	
<p>→ Tryk samtidigt på Serviceknappen (8) og « Stærk » knappen (5).</p>	
<p>☞ « Vandbeholder » kontrollampen (9) tænder.</p>	
<p>☞ Løft risten til kopper op ved at trykke bag på den for at få den til at vippe (22).</p>	
<p>→ I afsnittet foran til højre sidder det digitale display, der er beregnet til den oprindelige indstilling af parametrene. ! Bemærk: Det digitale display er sænket lidt ned i et hulrum.</p>	
<p>→ Det digitale display angiver den forhåndsindstillede hårdhedsgrad på fabrik (nemlig « 3 »). ☞ Tryk flere gange på « Stærk » knappen, det antal gange der er nødvendigt for at indstille hårdhedsgraden for det anvendte vand (du skal først have bestemt dit vands hårdhed efter angivelseserne i punkt 3.1 i denne brugsanvisning).</p>	
<p>☞ Tryk på Dampknappen (2).</p>	

KRUPPS Espresseria Automatic

<p>→ « Calc » kontrollampen (6) tænder..</p>	
<p>→ Det digitale display angiver temperaturniveauet for kaffe, der er blevet indstillet på fabrik (nærlig « 2 »).</p>	<p>I Info: Jo højere tallet er, desto varmere er kaffens temperatur.</p>
<p>☞ Tryk flere gange på « Stærk » knappen, det antal gange der er nødvendigt for at indstille den ønskede kaffetemperatur, mellem 1 og 3.</p>	
<p>☞ Tryk på Dampknappen.</p>	
<p>→ « Clean » kontrollampen (7) tænder.</p>	
<p>→ Det digitale display angiver varigheden for automatisk afrydelse, som er forhåndsindstillet på fabrik (nærlig « 1 »).</p> <p>☞ Tryk flere gange på « Stærk » knappen, det antal gange der er nødvendigt for at indstille den ønskede tid for afrydelse, mellem 1 og 4.</p>	<p>I Bemærk: Varigheden hvorefter apparatet slukker automatisk kan indstilles fra 1 (= 1 time) til 4 (= 4 timer).</p> 
<p>☞ Tryk på Tænd/Sluk knappen (1).</p>	
<p>→ Indstillingsfunktionen er slut.</p>	

I Vigtigt: Sørg for at alle lågene og serviceklappen er lukket godt samt at alle maskinens komponenter er installeret korrekt, før du starter tilberedningen af en drik.

KRUPS Espresseria Automatic

3.4 Skyllning af kaffekredsløbet

Efter flere dage uden brug skal kaffekredsløbet skylles. Man kan foretage denne skyllning efter at have tændt for apparatet eller på et vilkårligt tidspunkt ved

at trykke på Serviceknappen.

<p>☰ Tryk på Tænd/Sluk knappen (1).</p> <p>→ Tænd/Sluk kontrollampen blinker. Apparatet varmer op.</p>	
<p>→ Tænd/Sluk kontrollampen lyser konstant: Apparatet er klar til brug.</p>	
<p>☰ Stil en tilstrækkelig stor beholder under kaffeudløbene, tryk dernæst på Serviceknappen (8).</p> <p>→ Fremgangsriåden med skyllning starter og standser automatisk, efter at der er løbet ca. 40 ml vand ud.</p>	

3.5 Indstilling af kværnen

Man kan indstille, hvor fint kværnen skal male kaffen. Jo mere fint kværnen mæler kaffen, desto mere udtalt er kaffens aroma og kaffen bliver desuden mere cremet.

⚠ **OBS:** Man må kun dreje drejeknappen (17) under malingen for ikke at beskadige kværnen.

Man må aldrig forcere knappen til indstilling af malings finhed!
Indstil malings finhed for den næste brygning af kaffe, når kaffebønnerne bliver malet.

Betydning af indstillingsknappens position

<ul style="list-style-type: none"> • Fin maling • Middel maling • Grov maling 	
--	--

KRUPS Espresseria Automatic

4 Brug

Hvis man overholder anvisningerne nedenfor, er man sikker på at få meget gode resultater. Det vil sikkert være nødvendigt at foretage flere forsøg, før du finder frem til den blanding og den brænding af kaffebønnerne, der svarer til din smag.

Det anvendte vands kvalitet er ligeledes en afgørende faktor for kaffens smag. Du skal sørge for at vandet kommer lige fra vandhanen, at det er koldt og ikke lugter af klor. Brug ikke stagnerende vand.

⚠ OBS: Apparatet er udelukkende beregnet til brug med kaffebønner. Når du

tilbereder din første kop kaffe efter flere dage uden brug af maskinen eller efter en rengøring, kommer der lidt damp eller varmt vand ud af dampdysen. Hold dig på tilstrækkelig afstand af dampdysen og stil en kop under udløbene for at undgå enhver risiko for forbrændinger eller overstænkninger med damp eller varmt vand.

Kaffeudløb

Kaffeudløbet kan indstilles i højden. Før kaffeudløbet op, så du lettere kan

anbringe eller tage højere kaffekopper ud.

Dampdysse

Dampdysen kan bevæges til venstre og til højre og man kan stille den lidt på skrå

fremad, så det er lettere at tage en kop ud, der står under den.

Drypbakke

Denne bakke gør det muligt at opsamle det vand, apparatet bruger eller som spildes under tilberedningen. Når

flyderens blå elementer er synlige (26), skal bakken tømmes.

4.1 Sådan tændes apparatet

<p>☰ Tryk på Tænd/Sluk knappen (1).</p> <p>→ Kontrollampen blinker: Apparatet varmer op.</p> <p>→ Når opvarmningsfasen er slut, lyser kontrollampen konstant: Apparatet er klar til brug.</p>	
<p>☰ Tryk på Serviceknappen (8), hvis du vil foretage en skyflning (se punkt 3.4).</p>	<p>ⓘ Bemærk: Hvis maskinen ikke er blevet brugt i flere dage, er det bedst at foretage en skyflning.</p>
<p>Hvis du vil tilberede en espresso eller en kaffe, læs anvisningerne i punkt 4.2. Hvis du vil lave en cappuccino, se punkt 4.3.</p>	



KRUPS Espresseria Automatic

4.2 Brygning af en espresso eller en kaffe

Man kan indstille mængden af vand til en espresso på mellem 20 og 70 ml og mængden til en kaffe på mellem 80 og 220 ml.

Ud over betegnelsen « normal » for de to drikke, tilbyder maskinen ligeledes valgmuligheden « stærk kaffe » og « stærk espresso ».

Brygning af en espresso eller en kaffe

<p>☞ Stil en kop under kaffeudløbet (24). Man kan sænke eller hæve kaffeudløbet i forhold til koppens højde.</p>	
<p>☞ Indstil den ønskede mængde drik med drejeknappen (3): til en espresso: 20 til 70 ml til en kaffe: 80 til 220 ml.</p>	 <p>☞ « Standard »</p>
<p>☞ Tryk på knappen til den valgte drik: - « Standard » knappen (4) til en normal espresso eller kaffe. - « Stærk » knappen (5) til en stærk espresso eller kaffe.</p> <p>☞ Faserne med maling og opvarmning starter.</p>	 <p>☞ « Stærk »</p>
<p>☞ Kontroller den indlæste mængde vand og juster om nødvendigt værdien med drejeknappen (3). ☞ Når opvarmningen er slut, begynder maskinen at brygge.</p> <p>☞ Vent til udløbet er slut, før koppen tages ud.</p>	<p>! Bemærk: For at standse udløbet, fordi koppen er fyldt eller af enhver anden årsag, skal man trykke på « Standard » eller « Stærk » knappen. Man kan reducere mængden af vand under udløbet ved at dreje på drejeknappen. Hvis du vil standse udløbet, skal du dreje drejeknappen mod minimum.</p>

OBS: TAG IKKE VANDBEHOLDEREN UD, FØR CYKLUSSEN ER SLUT (det vil sige 15 sekunder efter kaffen er holdt op med at løbe ud).

KRUPS Espresseria Automatic

4.3 Tilberedning af en cappuccino

Cappuccino er en drik tilberedt med en espresso og opskummet mælk. Kendere tilbereder cappuccino ved først at opskumme mælken og dernæst tilsætte espressoen, fordi espressoen mister sin exceptionelle aroma meget hurtigt. Mængden af opskummet mælk i forhold til espressoen er den samme, men man kan naturligvis tilpasse den efter smag. Vi anbefaler at bruge letmælk.

! Et godt råd: Det er bedst at bruge en cappuccino-kop, fordi den ikke er så høj og kan indeholde en stor mængde; det er derfor lettere at tage den ud under dampdysen.

Tilberedning af opskummet mælk med damp

<p>☞ Stil en beholder eller en cappuccino-kop fyldt halvt op med kold mælk (6 til 10°C) under dampdysen (25) og tryk på Dampknappen.</p> <p>☞ Den blå kontrollampe blinker: Apparatet varmer op. Kontrollampen lyser dernæst konstant, hvilket betyder at opvarmningen er slut.</p>	
<p>☞ Tryk på Dampknappen igen.</p> <p>☞ Der kommer varm damp ud af dampdysen.</p>	<p>! Et godt råd: Hvis dampdysens spids ikke er i kontakt med mælken, skal man løfte koppen lidt op, indtil opskumningen er slut.</p>
<p>☞ Man kan afbryde dampproduktionen på et vilkårligt tidspunkt ved at trykke på Dampknappen.</p>	<p>! Vigtigt: Dampproduktionen standser ikke øjeblikkeligt efter at man har trykket på Dampknappen. Tryk på knappen tidligt nok til at undgå, at koppen eller beholderen flyder over.</p>

Tilsæt en espresso eller en kaffe

<p>☞ Tag cappuccino-koppen ud og stil den under kaffeudløbet (24).</p>	
<p>☞ Tilsæt en espresso eller en kaffe afhængig af den drik, du vil tilberede, ved at følge anvisningerne i punkt 4.2.</p>	<p>! Vigtigt: Tag dampdysen af og skyl den straks under rindende vand (se punkt 5.1). Sæt den i igen, stil en beholder under den og tryk på dampknappen for at fjerne de mælkerester, der er inde i den. Lad dampen strømme ud i mindst 10 sekunder.</p>
<p>☞ Tag koppen ud og tilsæt lidt sukker eller chokoladespånér efter smag.</p>	





KRUPS Espresseria Automatic

4.4 Brug af auto-cappuccinotilbehøret (ekstraudstyr)

Auto-cappuccinotilbehøret XS 6000 gør det lettere at tilberede en cappuccino eller en caffè latte (kaffe med mælk) med Espresseria Automatic. Tilbehøret består

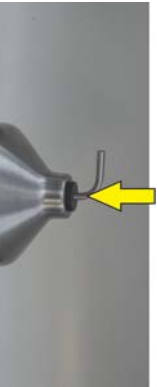



af en mælkekande i børstet, rustfrit stål, et opadgående rør og et tilslutningsrør samt en speciel dyse.

Samling og installation af auto-cappuccinotilbehøret

<p>☞ Sæt røret i rustfrit stål ned i gummipakningen på mælkekanden. Det skal føres næsten helt ned til kandens bund.</p>	
<p>☞ Indstil den specielle dyse til hver drik på følgende måde: Drej den centrale del 180°, således at symbolet for den valgte drik sidder foran.</p>	 <p>Cappuccino Café Latte</p>
<p>☞ Installer den specielle dyse: A) tag dampdysen (25) af og B) erstat den med den specielle dyse.</p>	
<p>☞ Fyld mælkekanden med kold mælk (6-10°C).</p>	
<p>☞ Forbind den specielle dyse og røret i rustfrit stål med tilslutningsrøret.</p>	

KRUPS Espresseria Automatic

Tilberedning af en cappuccino eller en caffè latte med auto-cappuccinotilbehøret



<p>☞ Still en beholder eller en cappuccino-kop fyldt halvt op med kold mælk (6 til 10°C) under den specielle dyse og tryk på Dampknappen.</p> <p>→ Den blå kontrollampe blinker: Apparatet varmer op. Kontrollampen lyser dermæst konstant, hvilket betyder at opvarmningen er slut.</p>	
<p>☞ Tryk på Dampknappen igen.</p> <p>☞ Den opskummede mælk kommer ud af den specielle dyse.</p>	
<p>☞ Tryk på Dampknappen for at afbryde dampproduktionen på et vilkårligt tidspunkt.</p>	<p>! Vigtigt: Produktionen af skum standser ikke straks efter, man har trykket på Dampknappen. Tryk på knappen tidligt nok til at undgå, at koppen flyder over.</p>
<p>☞ Tag cappuccino-koppen ud og stil den under kaffeudløbet.</p>	
<p>☞ Tilsæt en espresso ved at følge anvisningerne i punkt 4.2.</p>	
<p>☞ Tag koppen væk og tilsæt lidt sukker eller chokoladespånar efter smag.</p>	<p>! Bemærk: Drej den specielle dysens centrale del 180° for at tilberede en caffè latte (se ovenfor).</p>
<p>☞ Vi anbefaler at rengøre den specielle dyse øjeblikkeligt efter hver brug for at undgå, at mælken tørrer ind indeni den. Tag dysen af (se illustrationen) og rengør delene med en lille børste og lidt opvaskemiddel, hvis det er nødvendigt. Rens om nødvendigt den lille åbning (indcirklet på illustrationen) med rensetråden (følger med maskinen).</p>	

KRUPS Espresseria Automatic

4.5 Funktion til 2 kopper

Apparatet gør det muligt at tilberede to kopper drik, det vil sige to gange mængden af den valgte drik.

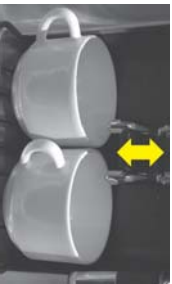
Maskinen sammenkæder automatisk 2 cyklusser med kaffebrygning.

<p>☰ Stil to kopper under kaffeafløbene og juster deres højde i forhold til kopperne.</p>	
<p>☰ Tryk hurtigt to gange på knappen til den valgte drik (« Stærk » eller « Standard »).</p>	<p>Til 2 kopper « Standard »</p>  <p>Tryk 2 gange</p>
<p>→ Tænd/Sluk kontrollampen tænder med en dobbelt blinken under brygningen for at angive, at du har bedt om to kopper.</p> <p>! Bemærk: Du kan afbryde funktionen ved at trykke på en vilkårlig tast, mens kaffen løber ud.</p>	 <p>Dobbelt blinken</p>
<p>☰ Vent indtil de to bryggefaser er slut, før du tager kopperne ud.</p>	

! **Bemærk:** I funktion til 2 kopper kan du blive bedt om at tømme opsamlingsbeholderen til kaffegrums i begyndelsen

af fasen. Når du har gjort det, fortsætter fasen med 2 kaffebrygninger automatisk.

KRUPS Espresso Automatic

5 Vedligeholdelse og rengøring

⚠ Fare: Hvis apparatets strømførende dele kommer i kontakt med vand, kan det medføre livsfarlige kvæstelser på grund af elektricitet!

Tag stikket ud af stikkontakten og lad apparatet køle af før rengøring.

Før apparatet transporteres eller vippes,

skal man sørge for at tømme drypbakken for at undgå, at der løber vand, rengøringsmiddel eller atkalkningsmiddel ud.

I Et godt råd: Under rengøring eller afkalkning af dampdysen kan der blive sprøjtet ret kraftigt med vand. Læg en papirserviet på drypbakken og på dampdysen.

5.1 Regelmæssig vedligeholdelse

Visse af maskinens komponenter kræver en regelmæssig vedligeholdelse:

Opsamlingsbeholder til kaffeegrums

(11): Beholderen til opsamling af kaffeegrums modtager den brugte kaffe. Når « Opsamlingsbeholder » kontrollampen (10) giver sig til at blinke, skal opsamlingsbeholderen til kaffeegrums tømmes. Den skal som regel tømmes efter 9 kaffebrygninger. Det er af og til nødvendigt at skylle opsamlingsbeholderen under rindende vand for at rengøre den. Tør den dernæst godt af.

I Vigtigt: Sørg for at tømme opsamlingsbeholderen til kaffeegrums helt for at undgå, at den flyder over senere. Hvis opsamlingsbeholderen ikke er sat korrekt i eller hvis den sættes i igen efter mindre end 6 sekunder, forbliver kontrollampen tændt. Så længe kontrollampen er tændt, er det ikke muligt at tilberede en drik.

Rengøringskuffe (12): Denne skuffe gør det muligt at fjerne eventuelle rester af kaffeegrums i apparatet. Tag rengøringskuffen ud, før opsamlingsbeholderen til kaffeegrums tømmes. Hvis skuffen er meget snavset, skal den skylles under vand og tørres af.

Drypbakke (27): Drypbakken samler brugt vand op samt vand, der spildes

under tilberedningen af drikke. Når « Opsamlingsbeholder » kontrollampen (10) giver sig til at blinke, skal drypbakken tømmes. Apparatet har også en mekanisk flyder for vandstand (26). Hvis bakken er snavset, skal den skylles under rindende vand.

Kaffekredsløb: Kaffekredsløbene skal skylles, hvis apparatet ikke er blevet brugt i flere dage. Fremgangsmåde for skyllning: Se punkt 3.4.

Sørg for at rengøre **dampdysen** (25) grundigt, når den er blevet brugt flere gange: Tag den ud og skyl den under rindende vand. Man kan afmontere den for at skylle den (se illustrationen). Brug en børste og lidt opvaskemiddel. Tør elementerne godt og kontroller, at åbningerne til indsugning af luft ikke er tilstoppede. Brug den medfølgende tråd til at rense hullerne, hvis det er nødvendigt.



KRUPS Espresseria Automatic

5.2 Rengøringsprogram

Når det er nødvendigt at køre et rengøringsprogram, adværer apparatet om det ved at tænde « Clean » kontrollampen (7). Denne rengøring skal finde sted efter ca. hver 360 brygninger.

For at køre programmet har man brug for en beholder, der kan rumme mindst 0,6 liter og som kan stilles under kaffeudløbet, samt en KRUPS rengøringstablet (XS 3000).

Det automatiske rengøringsprogram omfatter 3 faser: en rengøringsfase og to skyllefaser. Programmet varer i ca. 20 minutter.



⚠ OBS : For at opfylde garantibetingelserne er det strengt nødvendigt at køre

en rengøringscyklus, når apparatet beder om det.



⚠ OBS : Du er ikke nødt til at køre rengøringsprogrammet lige med det samme, når apparatet beder om det, men det skal dog køres ret hurtigt. Du må udelukkende bruge KRUPS rengøringsplanetter (XS 3000), fordi garantien ikke dækker materielle beskadigelser på grund af brug af planetter af andre mærker. Man kan købe rengøringsplanetterne hos en autoriseret KRUPS-forhandler.

⚠ Vigtigt: Køb rengøringsprogrammet i sin helhed.

Kørsel af rengøringsprogrammet

<p>☞ Tryk på Serviceknappen (8). ☞ « Clean » (7) og « Tømming » (10) kontrollamperne blinker.</p>	
<p>☞ Rengør rengøringsskuffen, tøm opsamlingsbeholderen til kaffebrums og drypbakken og fyld vandbeholderen op (se punkt 5.1).</p>	
<p>☞ Stil en beholder, der kan rumme mindst 0,6 liter under kaffeudløbene og dampdyusen. ⚠ OBS: Sørg for at beskytte dit arbejdsbord mod eventuelle overstærkninger med rengøringsmiddel, især hvis det er i marmor, sten eller træ. Beskyt overfladen under drypbakken godt, f.eks. med en papirserviet.</p>	
<p>☞ Åbn serviceklappen. Læg rengøringsplanetten ind i renden under serviceklappen (20).</p>	<p>⚠ OBS: Undgå enhver kontakt med den rengøringsvæske, der løber ud af maskinen, da den indeholder sundhedsfarlige substanser. Opbevar planetterne udenfor børns rækkevidde</p>
<p>☞ Tryk på Serviceknappen (8) for at starte rengøringsprogrammet. ☞ « Clean » kontrollampen lyser konstant.</p>	<p>! Bemærk: Rengøringsfasen forløber automatisk og pumpen fungerer med små afbrydelser. Varighed: 10 minutter.</p>

KRUPPS Espresso Automatic

<p>☞ Når rengøringsfasen er slut, giver « clean » kontrollampen sig til at blinke igen.</p> <p>☞ Tøm beholderen og stil den tilbage under kaffeudløbene og dampdysen.</p>	
<p>☞ Tryk på Serviceknappen.</p> <p>☞ « Clean » kontrollampen lyser konstant igen.</p>	<p>I Info : Den første fase med skyllning starter og forløber automatisk. Den gør det muligt at fjerne rester af rengøringsmiddel indeni apparatet. Denne første fase varer i ca. 5 minutter.</p>
<p>☞ Når den første fase med skyllning er slut, giver « clean » kontrollampen sig til at blinke igen.</p> <p>☞ Tøm beholderen og stil den tilbage under kaffeudløbene og dampdysen.</p>	
<p>☞ Tryk på Serviceknappen.</p> <p>☞ « Clean » kontrollampen lyser konstant igen.</p>	<p>I Info : Den anden fase med skyllning starter og forløber automatisk. Denne anden fase varer i ca. 5 minutter.</p>
<p>☞ Når den anden fase med skyllning er slut, slukker « clean » kontrollampen.</p> <p>☞ Tag beholderen ud og tøm den.</p> <p>☞ Tøm drypbakken og fyld vandbeholderen op.</p>	

⚠ OBS: Hvis rengøringsprogrammet afbrydes på grund af strømsvigt eller hvis man kommer til at tage maskinens stik ud ved et uheld, skal programmet startes igen forfra. Man skal i så fald bruge en ny

rengøringsstabelt. Det er nødvendigt at køre programmet igen helt forfra for at skylle vandkredslobet og fjerne spor efter det sundhedsfarlige rengøringsmiddel.

KRUPS Espresseria Automatic

5.3 Afkalkningsprogram

Når det er nødvendigt at køre afkalkningsprogrammet, advarer apparatet om det ved at « Calc » kontrollampen tænder (6). Hvor hyppigt programmet skal køres, afhænger af det anvendte vands kvalitet: Jo mere kalk der er i vandet, desto oftere skal apparatet afkalkes.



For at køre afkalkningsprogrammet har man brug for en beholder, der kan rumme mindst 0,6 liter og som kan stilles ind under kaffedulbet og dampdyesen samt et bryg KRUPS afkalkningsmiddel (F 054) (40 g). Man kan også bruge citronsyre eller vinsyre.

Det automatiske afkalkningsprogram består af 3 faser: en afkalkningsfase og to faser med skylning. Programmet varer ca. 22 minutter.

⚠ OBS : For at opfylde garantibetingelserne er det strengt nødvendigt at køre en afkalkningscyklus, når apparatet beder om det.

⚠ OBS : Man er ikke nødt til at køre afkalkningsprogrammet lige med det samme, når apparatet beder om det, men det skal dog foretages ret hurtigt. Man må udelukkende bruge KRUPS afkalkningsmiddel (F 054), fordi garantien ikke dækker materielle beskadigelser, som er opstået på grund af brug af et afkalkningsmiddel fra et andet mærke. Man kan købe afkalkningsmidlerne hos en autoriseret KRUPS-forhandler. Man må under ingen omstændigheder bruge almindelig sulfaminsyre eller andre produkter, som indeholder denne syre.

Kørsel af afkalkningsprogrammet

<p>☞ Tryk på Serviceknappen (8). ☞ « Calc » (6) og « Vandbeholder » (9) kontrollamperne blinker.</p>	
<p>☞ Hvis du bruger filterpatronen fra Krups Aqua Filter System F088, skal den tages ud under afkalkningen. Tøm drypbakken, tøm vandbeholderen og fyld den op med lunken vand indtil mærket Calc (0,5 l). Hæld afkalkningsmidlet ned i vandbeholderen og brug en ske med langt skått til at blande vandbeholderens indhold eller tag vandbeholderen af og bevæg den forsigtigt frem og tilbage, indtil afkalkningsmidlet er opløst.</p>	
<p>☞ Stil en beholder, der kan rumme mindst 0,6 liter under kaffedulbene og dampdyesen. ⚠ OBS : Sørg for at beskytte dit arbejdsbord mod eventuelle overstænknininger med afkalkningsmiddel, især hvis det er i marmor, sten eller træ. Beskyt overfladen under drypbakken godt, f.eks. med en papirserviet.</p>	
<p>☞ Sæt vandbeholderen i igen. ☞ « Vandbeholder » kontrollampen lyser konstant.</p>	
<p>☞ Tryk på Serviceknappen (8) for at starte afkalkningsprogrammet. ☞ « Calc » kontrollampen (6) lyser konstant.</p>	<p>ℹ Info : Afkalkningsfasen forløber automatisk. Pumpen fungerer med små afbrydelser i ca. 10 minutter.</p>

Brug og vedligeholdelse / SERIE EA 80xx

27

ITALIANO

SUOMI

NORSK

SVENSKA

DANSK

NEDERLANDS

FRANCAIS

ENGLISH

DEUTSCH

KRUPPS Espressoeria Automatic



<p>→ Når afkalkningsfasen er slut, giver « calc » (6) og « vandbeholder » (9) kontrollamperne sig til at blinke igen.</p> <p>☞ Tøm beholderen og stil den ind under kaffeudløberne og dampdysen igen. Tøm drypbakken. Tøm og rengør vandbeholderen, og fyld den dernæst op med vand igen indtil « Max » mærket.</p> <p>☞ Sæt drypbakken og vandbeholderen i igen.</p>	
<p>→ « Calc » (6) kontrollampen blinker og « Vandbeholder » (9) kontrollampen slukker.</p> <p>☞ Tryk på Serviceknappen (8).</p> <p>→ « Calc » (6) kontrollampen lyser konstant igen.</p>	<p>I Info : Den første fase med skyllning starter og forløber automatisk. Den gør det muligt at fjerne rester af afkalkningsmiddel indeni apparatet. Varighed: Ca. 6 minutter.</p>
<p>→ Tryk på Serviceknappen.</p> <p>☞ Tøm beholderen og stil den tilbage under kaffeudløberne og dampdysen.</p>	
<p>☞ Tryk på Serviceknappen.</p> <p>→ « Calc » kontrollampen lyser konstant igen.</p>	<p>I Info : Den anden fase med skyllning starter og forløber automatisk. Den gør det muligt at fjerne rester af afkalkningsmiddel indeni apparatet. Varighed: Ca. 6 minutter.</p>
<p>→ « Calc » kontrollampen slukker.</p> <p>☞ Tag beholderen ud og tøm den.</p> <p>☞ Tøm drypbakken og fyld vandbeholderen op.</p>	

⚠ OBS: Hvis afkalkningsprogrammet afbrydes på grund af strømsvigt eller hvis man kommer til at tage maskinens stik ud det ved et uheld, skal programmet startes igen forfra. Man skal i så fald bruge et nyt brev med afkalkningsmiddel. Det er nød-

vendigt at køre programmet igen helt fra for at skylle vandkredsløbet og fjerne spor efter det sundhedsfarlige afkalkningsmiddel.

KRUPS Espresseria Automatic

5.4 Lang gennemskyldning

<p>➔ Før første brug eller i tilfælde af usædvanlig langsom strøm, opfanges dette og apparatet advarer herom ved at tænde "clean" og "calc" kontrollamperne.</p>	
<p>☞ Tag vandbeholderen ud, fyld den op og sæt den i igen</p>	
<p>☞ Stil en beholder, der kan rumme mindst 0,15 l under kaffeudløbene og dampdy-sen.</p>	
<p>☞ Start programmet med lang gennemskyldning ved at trykke på "Service" knappen. "Clean" og "calc" kontrollamperne lyser konstant.</p>	
<p>☞ Når den lange gennemskyldning er slut, slukker "clean" og "calc" kontrollamperne.</p>	

Generelle vedligeholdelsesanvisninger

Skyl rengøringsskuffen (12), drypbakken (27) og opsamlingsbeholderen til kaffegrums (11) under rindende vand. Brug om nødvendigt lidt opvaskemiddel. **Skyl vandbeholderen (14) i klart vand.**
Rengør selve apparatet samt elementerne og

tilbehørsdelene med en let fugtig klud. Brug ikke ætsende eller skurende rengøringsmidler.
⚠ OBS : Disse tilbehørsdele er ikke beregnet til at blive vasket i opvaskemaskine.

6 Liste over uregelmassigheder

Hvis maskinen ikke fungerer korrekt, prøv først at løse problemet ved hjælp af denne liste over uregelmassigheder under brug. Hvis uregelmassigheden alligevel vedvarer, er du velkommen til at kontakte vores hotline (se afsnit 10).

⚠ Fare : Kun en kvalificeret tekniker er autoriseret til at foretage reparationer af

ledningen og indgreb på det elektriske kredsløb 230 V. Hvis denne instruks ikke overholdes, bringer du dig selv i livsfare på grund af elektricitet!
Brug aldrig et apparat, der har synlige beskadigelser!

Problem/Uregel-mæssighed	Mulig årsag	Udbedrende aktion
<p>Apparatet tænder ikke, når man trykker på Tænd/Sluk-knap-pen</p>	<ul style="list-style-type: none"> ● Der er strømsvigt eller sikringen er gået. ● Stikket er ikke sat godt nok ind i stikkontakten eller der er fejl ved 230 V stikkontakten. ● Der er fejl ved apparatet. 	<ul style="list-style-type: none"> X Kontrollér el-installationens sikring. X Kontrollér at stikket er sat godt nok ind i stikkontakten eller reparer stikkontakten. X Få apparatet kontrolleret af en kvalificeret tekniker.

Brug og vedligeholdelse / SERIE EA 80xx

29

ITALIANO

SUOMI

NORSK

SVENSKA

DANSK

NEDERLANDS

FRANCAIS

ENGLISH

DEUTSCH

KRUPS Espresseria Automatic

Problem/Uregel-mæssighed	Mulig årsag	Udbedrende aktion
Espressoen eller kaffen er ikke varm nok	<ul style="list-style-type: none"> ● Kaffens temperatur er indstillet for lavt. ● Kaffekoppen er kold. 	<p>X Kontroller kaffens temperatur (se punkt 3.3).</p> <p>X Varm koppen op ved at skylle den i varmt vand, før brygningen startes.</p>
Kaffen er for tynd eller ikke fyldig nok.	<ul style="list-style-type: none"> ● Der er ikke kaffebønner nok i beholderen med kaffebønner (19). ● Malingen er for grov. ● Mængden af brygget kaffe er for stor. 	<p>X Kom flere kaffebønner i beholderen.</p> <p>X Brug kværnens indstillingsknap (17) til at få en mere fin maling.</p> <p>X Reducer mængden af kaffe med drejeknappen (3).</p> <p>X Vælg muligheden « Stærk kaffe ».</p>
Kaffen er for tynd eller ikke fyldig nok.	<ul style="list-style-type: none"> ● Der er ikke kaffebønner nok i beholderen med kaffebønner (19). ● Malingen er for grov. ● Mængden af brygget kaffe er for stor. 	<p>X Kom flere kaffebønner i beholderen.</p> <p>X Brug kværnens indstillingsknap (17) til at få en mere fin maling.</p> <p>X Reducer mængden af kaffe med drejeknappen (3).</p>
Kaffen løber for langsomt ud.	<ul style="list-style-type: none"> ● Malingen er for fin. 	<p>X Brug kværnens indstillingsknap (17) til at få en mere grov maling.</p>
Kaffen er lidt cremet.	<ul style="list-style-type: none"> ● Malingen er for grov. 	<p>X Brug kværnens indstillingsknap (17) til at få en mere fin maling.</p>
Du er ved et uheld kommet til at bruge malet kaffe i stedet for kaffebønner.		
Kaffen løber ikke ud af kaffeudløbets rør (24).	<ul style="list-style-type: none"> ● Røret er tilstoppet. 	<p>X Rens røret med rensetråden eller en tandstikker.</p>
Kaffekværnen støjrer unormalt.	<ul style="list-style-type: none"> ● Der er fremmedlegemer i kværnen. 	<p>X Kontakt KRUPS forbrugerservice.</p>

KRUPS Espresseria Automatic

Problem/Uregel-mæssighed	Mulig årsag	Udbedrende aktion
Det er vanskeligt at dreje kværrens indstillingsknap (17) til malingsens finhed.	<ul style="list-style-type: none"> ● Har du drejet knappen mens kværren ikke er i brug? 	<p>X Drej kun indstillingsknappen mens kværnen er ved at male.</p>
Der kommer ikke damp ud af dampdysen (25).	<ul style="list-style-type: none"> ● Der kommer ikke damp ud af dampdysen (25). 	<p>X Tag dampdysen af holderen og rens de to dele med rensetråden.</p> <p>X Tag midlertidigt Claris patronen ud.</p>
Mængden af opskummet mælk er utilstrækkelig.	<ul style="list-style-type: none"> ● Kontroller at dampen kommer ud af dysen. ● Kontroller at den lille åbning til luftindtag i dysens øverste del ikke er tilstoppet. ● Beholderen og mælken er ikke kold nok. 	<p>X Rens dampdysen med rensetråden.</p> <p>X Rens åbningen, tør den af og skyl den om nødvendigt med vand.</p> <p>X Check, at både beholder og mælk er kolde før skumningen startes.</p> <p>X Vi anbefaler at bruge pasteuriseret mælk eller UHT-mælk, der er blevet åbnet for nylig.</p>
Mælken skum er ikke fin nok.	<ul style="list-style-type: none"> ● Kontroller at de to yderdele i dampdysens lille rør i rustfrit stål er sat rigtigt sammen. 	<p>X Korriger placeringen af røret i rustfrit stål.</p>
Auto-cappuccinoholder (ekstraudstyr) suger ikke mælken op.	<ul style="list-style-type: none"> ● Kontroller at tilbehørsdelene er sat korrekt sammen og at de ikke er tilstoppede. 	<p>X Saml tilbehørsdelene korrekt og rens dem, hvis de er tilstoppede.</p>
Efter at have fyldt vandbeholderen (14), forbliver « Vandbeholder » kontrollampen (9) tændt.	<ul style="list-style-type: none"> ● Vandbeholderen er ikke sat korrekt i. ● Flyderen i bunden af vandbeholderen bevæger sig ikke frit. ● Der har sat sig kalk i vandbeholderen. 	<p>X Sæt vandbeholderen korrekt i.</p> <p>X Skyl vandbeholderen under rindende vand og foretag om nødvendigt en afkalkning.</p>
Rengøringsprogrammet eller afkalkningsprogrammet vil ikke starte.		<p>X Dette program er kun muligt når apparatet anmoder om det ("Clean" (7) eller "calc" (6) indikator lampen lyser).</p>
Efter at have tømt opsamlingsbeholderen til kaffegrums (11), forbliver « Opsamlingsbeholder » (10) kontrollampen tændt.	<ul style="list-style-type: none"> ● Opsamlingsbeholderen til kaffegrums er ikke sat korrekt i. ● Opsamlingsbeholderen til kaffegrums er blevet sat i igen for hurtigt. ● Rengøringskuffen er ikke sat rigtigt i. 	<p>X Sæt opsamlingsbeholderen til kaffegrums korrekt i.</p> <p>X Vent i mindst 10 sekunder, før den tomme opsamlingsbeholder sættes i igen.</p> <p>X Kontroller at rengøringskuffen er sat korrekt.</p>

Brug og vedligeholdelse / SERIE EA 80xx

31

ITALIANO

SUOMI

NORSK

SVENSKA

DANSK

NEDERLANDS

FRANCAIS

ENGLISH

DEUTSCH

KRUPS Espresseria Automatic

Problem/Uregelmæssighed	Mulig årsag	Udbedrende aktion
Der har været strømsvigt under en bryggefase.		X Apparatet bliver initialiseret igen automatisk, når man tænder for det igen.
Der er vand under apparatet.	<ul style="list-style-type: none"> ● Drypbakken (27) er ikke sat rigtigt i eller flyder over. 	X Apparatet bliver initialiseret igen automatisk, når man tænder for det igen. X Kontroller at drypbakken er sat rigtigt i og tøm den, hvis det er nødvendigt.
De fire kontrollamper blinker konstant.	<ul style="list-style-type: none"> ● Programmeringsfejl. 	X Tag apparatets stik ud i 20 sekunder, tag Claris patronen ud, hvis den er sat i, og sæt den i igen. Hvis fejlen vedvarer, noter fejlsens nummer, der vises i det digitale display (21) og kontakt KRUPS forbrugerservice.

Et godt råd: Man løser ofte problemer med programmet ved at tage apparatets stik ud i ca. et minut og sætte det i igen.

⚠ OBS : Foretag aldrig selv indgreb på apparatet!

KRUPPS Espressoeria Automatic

7 Tekniske data

Apparat: Espressoeria Automatic

Strømforsyning:	220-240V~/50 Hz
Energiforbrug:	I drift: 1450 W standby: < 1 W
Kapacitet:	Vandbeholder: 1,8 l Beholder til kaffeboner: 275 g 15 bar
Pumpens tryk:	Indendørs, et tørt sted (beskyttet mod frost)
Brug og opbevaring:	24,5 x 36,5 x 33,0 cm
Dimensioner H x L x B :	7,1 kg
Vægt:	

Under forbehold af tekniske ændringer

8 Transport

Opbevar den oprindelige emballage til at transportere apparatet. Tøm drypbakken (27), før du flytter apparatet og tøm beholderne, før du pakker apparatet ind for at transportere det.

⚠ OBS : Hvis apparatet er faldet ned uden emballage under transport, anbefales det at få det kontrolleret i et autoriseret serviceværksted for at undgå enhver risiko for antændelse og enhver fare forbundet med elektricitet.

9 Bortskaffelse af affald

Symbolet på apparatet eller på emballagen angiver, at dette produkt under ingen omstændigheder må kastes bort sammen med almindeligt husholdningsaffald. Det skal derfor afleveres i et specialiseret indsamlingscenter, som varetager elektrisk og elektronisk udstyr.



Når du sorterer dit affald og bortskaffer dit elektriske og elektroniske udstyr korrekt efter endt brug, bidrager du til at beskytte de naturlige ressourcer og forhindre de skadelige eller farlige konsek-

venser for miljøet og menneskers sundhed.

Du kan indhente nærmere oplysninger om genbrugsstationer og indsamlingssteder ved at kontakte kommunens tekniske forvaltning, dit lokale affaldsselskab eller din forhandler

I Info : Apparatet indeholder mange materialer der kan genvindes eller genbruges.

KRUPS Espresseria Automatic

10 Service

Hvis du har spørgsmål eller problemer er du velkommen til at kontakte vores gratis hotline på følgende numre:

DE : Tlf. 0800 980 00 00

Åbningstider: fra mandag til fredag fra kl. 8 til kl. 18 og lørdag fra kl. 9 til kl. 14.

A : Tlf. 0800 225 225

Åbningstider: fra mandag til fredag fra kl. 8 til kl. 18 og lørdag fra kl. 9 til kl. 14.

BE : Tlf. 070 / 233 159

Åbningstider: fra mandag til torsdag fra kl. 9 til kl. 12.30 og igen fra kl. 13 till kl. 17 og fredag fra kl. 8.30 til kl. 17.

FR : Tlf. 0810 61 10 61

Åbningstider: fra mandag til torsdag fra kl. 8.30 til kl. 18.30 og fredag fra kl. 8.30 til kl. 17.

CH : Tlf. 0800 37 77 37

Åbningstider: fra mandag til fredag fra kl. 8 til kl. 12 og igen fra kl. 13 til kl. 17.

GB : Tlf. 0845 330 6460

ROI : Tel (01) 677 4003

NL : Tlf. 0318 58 24 24

Åbningstider: fra mandag til torsdag fra kl. 08.30 til kl.12.15 og igen fra kl.13.00 til kl.16.45

og fredag fra kl.8.30 til kl.12.15 og igen fra kl. 13 til kl. 14.45.

DK : Tlf. 44 66 31 55

Åbningstider: fra mandag til torsdag fra kl.8.30 til kl. 16:30 og fredag fra kl.8.30 til kl.16.

SV : Tlf. 08 594 213 30

Åbningstider: fra mandag til torsdag fra kl.8.30 til kl. 16:30 og fredag fra kl.8.30 til kl.16.

NO : Tlf. 815 09 567

Åbningstider: fra mandag til torsdag fra kl.8.30 til kl. 16:30 og fredag fra kl.8.30 til kl.16.

FI : Tlf. 09 6229 420

FI : Tlf. 09 6229 420

11 Emneliste

Advarsler	5	Produkter leveret sammen med apparatet	8
Afkalkningsprogram	27	Produktinfo	5
Auto-cappuccinotilbehør	21	Rengøring af dampdysen	20, 24
Betjeningsselementer	9	Rengøring af den specielle dyse ..	22
Bortskaffelse af affald	33	Rengøring	24, 28
Brug	18	Rengøringsprogram	25
Brygning af en espresso	19	Service	34
Brygning af kaffe	19	Sikkerhedsanvisninger	6
Dampdyse	18, 20	Skylning	17
Digitalt display	10	Special dyse	21
Funktion til 2 koppe	23	Symboler	5
Guide	5	Tænding for apparatet	18
Indstilling af kværn	17	Tekniske data	33
Installation af filterpatron	13	Tilberedning af en caffe latte	22
Klargøring af apparatet	14	Tilberedning af en cappuccino	20
Kontrollamper	10	Transport	33
Kontrollampernes betydning	11	Vandets hårdhed	12
Lang gennemskyldning	29	Vedligeholdelse	24
Liste over uregelmæssigheder	29		
Oprindelig indstilling	15		
Opstart	12		
Overensstemmende brug	8		
Oversigt over apparatet	9		
Oversigt over virkemåde	9		

KRUPPS

ESPRESSERIA AUTOMATIC

SERIE EA 80XX



Användning och underhåll

ITALIANO

SUOMI

NORSK

SVENSKA

DANSK

NEDERLANDS

FRANCAIS

ENGLISH

DEUTSCH

KRUPS Espresseria Automatic

I **Viktigt**

Läs noggrant denna bruksanvisning och spara den.
Observera alla säkerhetsföreskrifter.

Tilverkare

SAS Groupe SEB Moulinex
Rue Saint-Léonard
F-53104 Mayenne
Frankrike

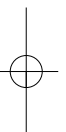
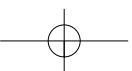
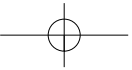

KRUPS Espresseria Automatic

Innehåll

1 Viktig information om produkten och bruksanvisningen	5
1.1 Din Espresseria Automatic	5
1.2 Förklaring av symbolerna i bruksanvisningen	5
1.3 Säkerhetsföreskrifter	6
1.4 Användningsinskränkningar	8
1.5 Produkter som levereras med maskinen.....	8
1.6 Fabrikskontroll	8
2 Översikt över din Espresseria Automatic och dess funktion	9
2.1 Maskinens kontroller	9
2.2 Kontrollampor och display	10
2.3 Kontrollamporna och deras betydelse	11
3 Igångsättning av din Espresseria Automatic	12
3.1 Före första användning (tillval)	12
3.2 Förberedelse av apparaten	14
3.3 Grundinställning	15
3.4 Sköljning av kaffesystemet	17
3.5 Kvarrens inställning	17
4 Användning	18
4.1 Påslagning av maskinen	18
4.2 Bryggning av espresso och kaffe	19
4.3 Bryggning av cappuccino	20
4.4 Användning av auto-cappuccino (tillval)	21
4.5 Funktion två koppar	23
5 Underhåll och rengöring	24
5.1 Regelbundet underhåll	24
5.2 Rengöringsprogrammet	25
5.3 Avkalkningsprogrammet	26
5.4 Program lång sköljning	28
6 Problem och korrigerande åtgärder	29
7 Tekniska data	32
8 Transport	32
9 När en elektrisk eller elektronisk produkt har gjort sitt	32
10 Service	33
11 Innehållsförteckning	33

KRUPS Espresseria Automatic

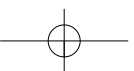
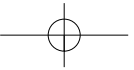

4

Användning och underhåll / SERIE EA 80xx

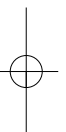

KRUPS Espresseria Automatic

1 Viktig information om produkten och bruksanvisningen

I denna handbok, finner du all nödvändig information om driftsättningen, användningen och underhållet av din automatiska kaffe/espressomaskin. Bruksanvisningen innehåller dessutom viktiga säkerhetsföreskrifter.

Läs noggrant igenom bruksanvisningen innan du tar apparaten i bruk för första gången och spara den: användning som inte överensstämmer med bruksanvisningen befriar Krups från allt ansvar.







1.1 Din Espresseria Automatic

Vare sig det gäller espresso, lungo, ristretto eller cappuccino, har din automatiska kaffe/espressobryggare utformats för att du skall njuta av samma kvalitet hemma som på ett kafé, oavsett vilken tid på dygnet eller dag i veckan du brygger det. Tack vare sin Thermoblock System, pumpen på 15 bar och det faktum att kaffeöborna mals direkt före användning, ger Espresseria Automatic dig en dryck som innehåller de finaste aromerna toppade med en fin, gyllene crema som bildas av kaffeöbornas naturliga oljor. Espressokaffe har rikare arom än klassiskt filterkaffe. Trots dess utpräglade arom, med kraftig och varaktig smak, innehåller faktiskt espresso mindre koffein än filterkaffe (ca 20 mg mindre per kopp). Detta beror på den kortare bryggningstiden.

Tack vare behållarnas synlighet och maskinens automatiska rengörings- och avkalkningsprogram, är Espresseria Automatic extremt enkel att använda.

1.2 Förklaring av symbolerna i bruksanvisningen

Symboler som används i bruksanvisningen och deras förklaring

Symbol	Innebörd	Förklaring
	Fara	Varning - Risk för allvariga kroppsskador eller livsfara.
		Blixtsymbolen varnar för elektriska faror.
	Varning	Varnar för risk för lindriga kroppsskador.
	Observera	Varnar för att maskinen kan fel fungera, skadas eller förstöras.
	Viktigt Anmärkning	Allmän eller viktig anmärkning om maskinens funktion.
	Information Råd	Råd eller detaljerad information om maskinens användning.

KRUPS Espresseria Automatic

1.3 Säkerhetsföreskrifter

Fara : CDessa säkerhetsföreskrifter är avsedda att skydda dig, tredje part och maskinen. De måste därför nogga observeras.

Användningsvillkor

- Doppa aldrig ned apparaten, sladden eller kontakten i vatten eller annan vätska. All kontakt mellan apparatens ledande delar och fukt eller vatten kan leda till livshotande skador eftersom apparaten är strömförändel. Apparaten skall endast användas inomhus och i torra lokaler.
- Om den omgivande lufttemperaturen ändras och blir varmare, vänta i några timmar innan du slår på apparaten så att kondensen inte riskerar att skada bryggaren.
- Undvik att placera apparaten i direkt solljus eller att utsätta den för värme, kyla, frost eller fukt.
- Ställ inte apparaten på en het yta, t.ex. en kokplatta, och använd den inte i närheten av en öppen låga, för att undvika all brandrisk!

Strömförsörjning

Fara : Om föreliggande föreskrifter inte observeras, kan strömfaran medför livshotande skador!

- Kontrollera att nätspänningen överenssätämmer med den som anges på apparatens märkskylt. Anslut endast apparaten till ett jordat vägguttag.
 - Spänning: 220-240 V~ / 50 Hz.
 - Försäkra dig om att nätuttaget är lättåtkomlig så att kontakten lätt kan frångöras vid felfunktion eller vid åskväder.
- Koppla aldrig ur apparaten genom att dra i sladden.
- Dra omedelbart ur kontakten vid minsta fel under användning eller om bryggningen inte sker normalt.
 - Koppla ifrån apparaten om du inte använder den under en längre period och före rengöring.
 - Använd inte apparaten om sladden eller apparaten har fått skador. Om sladden eller sticckkontakten skadats, får apparaten inte användas, låt en godkänd KRUPS-verkstad byta ut sladden.

- Låt inte sladden hänga ned från kanten av bord eller arbetsyta. Placera aldrig handen eller sladden på apparatens varma delar.
- Användning av grenkontakter och/eller förlängningssladd rekommenderas inte.
- Garantin gäller inte vid felaktig anslutning.

6 Användning och underhåll / SERIE EA 80xx

KRUPS Espresseria Automatic

Barn

- Håll apparaten utom räckhåll för barn.
- Denna apparat är inte avsedd att användas av personer (inklusive barn) som inte klarar av att hantera elektrisk utrustning.
 - Barn bör hållas under uppsikt för att försäkra sig om att de inte leker med apparaten.

Apparaten

- Håll inget vatten i behållaren avsedd för kaffebönor eller under underhållsluckan; detta kan skada komponenterna eller få dem att flöda över.
- Förutom rengöring och avkalkning av apparaten enligt förfarandena i bruksanvisningen, måste alla ingrepp i apparaten genomföras av en godkänd KRUPS-verkstad.
- För din säkerhet, använd endast KRUPS tillbehör och reservdelar för din apparat då dessa är fullständigt anpassade till maskinen.
- Koppla från apparaten då du lämnar rummet eller hemmet under längre tid då denna kan överhettas vid feelfunktion och orsaka brand.
- Öppna aldrig apparaten. Strömförande delar kan vara livsfarliga! Öppnas apparaten utan tillstånd, upphör garantin att gälla. Använd inte apparaten om den

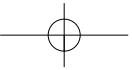

inte fungerar korrekt eller om den skadats. I dessa fall rekommenderar vi att du vänder dig till någon av KRUPS serviceverkstäder (se förteckning i KRUPS servicebok).

- Av säkerhetsskäl och på grund av EG-godkännandet, är all egenhändigt utförd ombyggnad eller förändring av apparaten förbjuden då endast testade apparater är godkända och tillverkaren avsägar sig allt ansvar vid skador.
- Se till att ångröret är rätt riktat för att undvika brännskador.
- När du brygger kaffe för första gången eller efter ett längre uppehåll eller efter rengöring eller avkalkning, kommer lite ånga och varmt vatten ut ur ångröret (flödande). Orientera ångröret inåt mot maskinen för att undvika brännskador.



Användning och underhåll

- Vid feelfunktion eller om apparaten inte fungerar korrekt, kontrollera denna och försök att åtgärda felet (se avsnitt 6 "Problemen och korrigerande åtgärder") eller låt reparera apparaten om felet kvarstår. När apparaten fungerar korrekt igen, koppla ur kontakten.
- Läs igenom bruksanvisningen före avkalkning av apparaten. Koppla ur

nätkontakten innan apparaten görs ren eller vid underhålls-ingrepp.

- Vid bristande avkalkning, rengöring eller regelbundet underhåll eller förekomst av främmande föremål i kvarnen upphör garantin för din apparat (se separat dokument) att gälla.

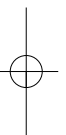

KRUPS Espresseria Automatic

1.4 Användningsinskränkingar

Kaffe/espressomaskinen Espresseria Automatic får endast användas för brygning av espresso eller kaffe, för att skumma mjölk och vämma vätskor. Apparaten är endast avsedd för hemmabruk inomhus. Espresseria Automatic har inte utformats för handels- eller yrkesbruk. Annan användning än sådan som beskrivs i föreliggande bruksanvisning

överensstämmer inte med föreskrifterna och kan medföra kroppsskador och materiella skador samt skada eller förstöra apparaten (se avsnitt 1.3 Säkerhetsföreskrifter).

1.5 Produkter som levereras med maskinen

Kontrollera produkterna som levereras med maskinen.

Om något saknas, kontakta vår kundtjänst direkt (se avsnitt 10).

Delar som medföljer:

- Espresseria Automatic
- Auto-cappuccino-tillbehör XS 6000 (tillval), bestående av:
 - Mjölkkanna
 - Specialmunstycke
 - Anslutningsrör
 - Rosfritt rör
- Patron Claris – Aqua Filter System (Krupps – art.nr F088 – tillval)

Startset, bestående av :

- Filterpatron
- Skruvningstillbehör
- Underhållsficka, bestående av:
 - 1 påse avkalkningsmedel (KRUPS – art.nr F054)
 - 2 rengöringstabletter (KRUPS – art.nr XS3000)
- Teststicka för att mäta vattnets hårdhet
- Rengöringstråd för ångröret
- Förteckning över KRUPS servicecenter
- Garantihandling
- Bruksanvisning

1.6 Fabrikskontroll

Samtliga apparater genomgår sträng kvalitetskontroll. Praktiska användningsprov genomförs på slumpvis

valda apparater vilket kan förklara eventuella spår av användning.

KRUPS Espresso Automatic

2 Översikt över din Espresso Automatic och dess funktion

Nedan beskrivs Espresso Automatics samtliga knappar och delar. Varje funktion beskrivs kortfattat, vilket hjälper dig att förstå bruksanvisningen och bekantar dig med apparaten. Maskinens olika kontrollerna är förknippade med nummer, som det

hänvisas till i bruksanvisningen. Motsvarande siffror inom parentes hänvisar till utviksbladet. Vi rekommenderar att du viker ut detta blad för att underlätta identifieringen av apparatens olika delar.

2.1 Maskinens kontroller

Utviksbladet visar ett foto av apparaten. Vik ut detta blad. Tabellen nedan innehåller apparatens olika kontroller samt en kort beskrivning av dessa:

N°	Identifierin	Funktion
1	På/av-knapp och kontroll-lampa	Används för att slå på eller stänga av apparaten. Den blåa kontrolllampan tänds då maskinen är på.
2	Ångknapp	Används för att sätta igång eller slå ifrån produktionen av ånga.
3	Vridknapp	Används för att ställa in volymen dryck som bereds (l ml).
4	Knapp Standard	Används för att sätta igång bryggningen av en normal kaffe eller espresso.
5	Knapp Stark	Används för att sätta igång bryggningen av en stark kopp kaffe eller espresso.
6	Kontrolllampa "Avkalka"	Tänds då apparaten skall avkalkas.
7	Kontrolllampa "Rengör"	Tänds då apparaten skall rengöras.
8	Knapp "Sköljning/Underhåll"	Används för att starta en sköljningsprocedur och underhållsprogrammet samt funktionerna för grundinställningen.
9	Kontrolllampa "Fyll vattenbehållaren" "Fyll vattenbehållaren" "S'allume"	Tänds då vattenbehållaren behöver fyllas.
10	Kontrolllampa "Töm sumpbehållaren"	Tänds då sumpbehållaren och droppbrickan behöver tömmas och när rengöringsbrickan skall göras ren.
11	Sumpbehållare	Tar emot det använda malda kaffet.
12	Rengöringsbricka	Används för att eliminera eventuella sumpavlagringar inuti apparaten.
13	Underhållsanvisningar Serviceguide	Kort beskrivning av maskinens underhåll och lista över telefonnummer till kundtjänster i hela världen.
14	Vattenbehållare	Innehåller vattnet avsett för bryggningen av dryckerna och för sköljningen.
15	Handtag på vattenbehållarens lock	Används för att plocka ut vattenbehållaren.

KRUPS Espresseria Automatic

N°	Identifierin	Funktion
16	Kaffebehållarens lock	Försluter behållaren för kaffebönonna.
17	Inställningsknapp	Används för att ställa in malningens finhet: fin, medelgrov eller grov malning.
18	Kvarn	Maler kaffebönonna.
19	Behållare för kaffebönonor	Kaffebönonna hålls i denna (max 275 g).
20	Rengöringsrör	Rengöringstabletten läggs i detta.
21	Digitaldisplay	Visar inställningsparametrarna för grundinställningen (se avsnitt 3.3)
22	Underhållslucka med avställningsbricka för koppar	Lucka öppen: tar emot rengöringstabletterna. Lucka stängd: används för att värma kopparna som ställs på den.
23	Kontrollpanel	Omfattar kontrollknapparna och vridknappen.
24	Kaffeutlopp med handtag	Avrinning av den brygga drycken.
25	Kaffeutlopp med handtag	Produktion av ånga.
26	Vattennivåsensor	Mekanisk anordning för att förhindra överrinning.
27	Galler och droppbricka	Samlar upp vattnet som rinner från apparaten och spill under brygningarna.

Tab. 1: Espresseria Automatics och kaffebehållarens olika knappar och komponenter

2.2 Kontrollampor och display

Fem kontrollampor (1, 6, 7, 9, 10) ger an- (21) för att ställa in grundinställningens användaren alla nödvändiga indikationer från rametrar (se avsnitt 3.3). apparaten. Apparaten har en digitaldisplay

<p>Kontrollamporna som är tända eller blinkar indikerar följande funktionsstillstånd:</p> <p>Kontrollampa 1 Apparaten är tänd.</p> <p>Kontrollampa 6 Avkalkningsprogrammet måste köras.</p> <p>Kontrollampa 7 Rengöringsprogrammet måste köras.</p> <p>Kontrollampa 9 Vattenbehållaren måste fyllas på.</p> <p>Kontrollampa 10 Sumpbehållaren måste tömmas och/eller rengöringsbrickan skall göras ren. Kontrollamporna tänds även då sumpbehållaren eller rengöringsbrickan inte sitter korrekt.</p>	<p>Kontrollampa "På/av" (1)</p> <p>Kontrollampa "Rengör" (7)</p> <p>Kontrollampa "Fyll vattenbehållaren" (9)</p> <p>Kontrollampa "Öm sumpbehållaren" (10)</p> <p>Kontrollampa "Avkalka" (6)</p>
--	--

KRUPS Espresseria Automatic

2.3 Kontrolllamporna och deras betydelse

Lampa På/av	Lampa Töm sumpbehållaren	Lampa Fyll vattenbehållaren	Lampa Rengör	Lampa Avkalka	Betydelse			
					Apparaten är redo för en kaffe- eller ångcykel.			
					Enkel blinkning: apparaten är under förvärmning.			
					Dubbel blinkning: en cykel "2 koppar" är på gång.			
					Töm sumpbehållaren/droppbrickan, rengör brickan.			
					Kontrollera sumpbehållaren och rengöringsbrickan.			
					Fyll och/eller kontrollera vattenbehållaren.			
					Visning under pågående kaffeberedning: fyll vattenbehållaren.			
					Töm sumpbehållaren (en cykel för 2 kaffe är på gång).			
					Rengörings- och/eller sköljprogrammet har begärts.			
					Rengöringsprogram: rengörings-/sköljcykel pågår.			
					Avkalknings- och/eller sköljprogrammet har begärts.			
					Avkalkningsprogram: avkalknings-/sköljcykel pågår.			
					Avkalknings-/sköljcykel: töm vattenbehållaren, skölj den och fyll den igen.			
					DLång sköljning begärd (ca 150 ml): se sida 28.			
					Lång sköljning pågår.			
					Permanent blinkning: felfunktion.			
Symbolernas betydelse i tabellen:						Kontrollampa tänd		
						eller		Kontrollampa blinkar
						eller		Kontrollampa dubbelblinkar.

KRUPS Espresso Automatic

3 Igångsättning av din Espresso Automatic

Fara: Anslut apparaten till ett jordat vägguttag på 230 V.

All annan anslutning utsätter dig för livsfarlig elfara!

Respektera alla säkerhetsföreskrifter (se avsnitt 1.3).

Installation av apparaten

Placera maskinen på ett stadigt och plant försäkra dig därför om att luft fritt kan underlag. Apparaten avger värme, cirkulera kring maskinen.

3.1 Före första användning (tillval)

Innan apparaten används första gången, fastställ vattnets hårdhet för att anpassa apparaten till den konstaterade nivån.

Utför även denna operation om maskinen skall användas på ett annat ställe där hårdheten är annorlunda eller om vattnets

hårdhet ändras.

För att ta reda på vattnets hårdhet, använd teststickan som levereras med maskinen eller kontakta det lokala vattenverket.

Mätning av vattnets hårdhet

 Fyll ett glas med vatten och doppa mästickan i några sekunder.

 Vänta en minut innan du läser av vattnets hårdhetsgrad.

De röda områdena på stickan visar hårdhetsklassen: inget rött område = klass 0, ett rött område = klass 1, etc. (se illustration).

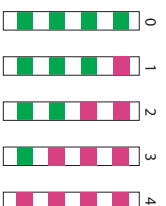

 Den avlästa hårdheten (från 0 till 4) behövs för maskinens grundinställning, som beskrivs i avsnitt 3.3 i undermenyn "Vattnets hårdhet". För detta, använd datan i tabellen nedan:

Hårdhetsgrad	Klass 0	Klass 1	Klass 2	Klass 3	Klass 4
°dH	< 3°	> 4°	> 7°	> 14°	> 21°
°e	< 3,75°	> 5°	> 8,75°	> 17,5°	> 26,25°
°f	< 5,4°	> 7,2°	> 12,6°	> 25,2°	> 37,8°
Inställning av apparaten	0	1	2	3	4

Tab. 2: Vattnets hårdhetsklasser för apparatens grundinställning (avsnitt 3.3)



KRUPS Espresso Automatic

Installation av filterpatronen (tillval)

Maskinen levereras med ett provfilter: filterpatronen Krups Aqua Filter System F088.

Filteret används för att förbättra vattnets smak. Det består utav ett avkalkningssämne och aktivt kol, som reducerar mängden klor, föroreningar, bly, koppar,

pesticider m.m. i vattnet. (Minskar mängden karbonat upp till 75 %*, klor upp till 85 %*, bly upp till 90 %*, koppar upp till 95 %*, aluminium upp till 67 %*). Mineralerna och spårämnenas bevaras dock.
* Uppgifter givna av tillverkaren.

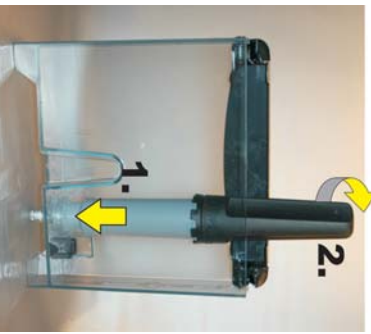
<p>☞ Ta ut filterpatronen och inskruvningstillbehöret ur förpackningen och sätt ihop inskruvningstillbehöret enligt bilden.</p>	
<p>☞ Ställ in månaden för patronens insättning (läge 1 på bilden, sifra till vänster i öppningen) genom att vrida den gråa ringen högst upp på filteret. Månaden för filterets bytte visas till höger i öppningen (läge 2 på bilden).</p>	
<p>☞ Fäst inskruvningstillbehöret på filterpatronen enligt bilden.</p>	
<p>☞ F Skruva in filterpatronen på gängorna i botten av vattenbehållaren: 1. Placera filteret på gängorna. 2. Skruva in patronen.</p> <p>☞ Plocka bort inskruvningstillbehöret från filterpatronen.</p> <p>i Anmärkning : Filterpatronen skall bytas ut ca var 50:e liter vatten eller minst varannan månad.</p>	
<p>☞ Ställ ett kärl på ca 0,5 liter under ångröret (25) och tryck på knappen Underhåll (9) tills kontrollampen På/av (1) börjar blinka. → Filterpatronen fylls med vatten och ca 300 ml vatten flyter ut genom ångröret.</p>	

KRUPS Espresso Automatic

3.2 Förberedelse av maskinen

Innan apparatens slås på, utför de olika momenten som beskrivs nedan.





Observera : Vattenbehållare (14):

Fyll inte vattenbehållaren med varmt vatten, mineralvatten, mjölk eller någon annan vätska då detta kan skada apparaten.

Behållare för kaffebonor (19): Häll aldrig malet kaffe eller vatten i behållaren

avsedd för kaffebonor, det kan skada kvarnen. Försäkra dig om att inga främmande föremål (t.ex. grus på kaffebonorna) hamnar i behållaren då detta kan skada kvarnen (garantin upphör att gälla!).

Droppbricka (27): För att undvika brännskador från skvättande varmt vatten, kontrollera att droppbrickan sitter korrekt!

<p> Plocka loss vattenbehållaren (14) fyll den med kallt vatten.</p> <p>I Råd: Du kan fylla behållaren utan att plocka ut den: öppna locket och håll vattnet med hjälp av lämplig tillbringare.</p>	<p>I Viktigt: Fyll inte på vattenbehållare över dess maxnivå (märket "Max").</p>
<p> Sätt tillbaka behållaren och sätt på locket.</p>	<p>I Anmärkning: Om vattenbehållaren inte sitter på plats eller inte innehåller tillräcklig mängd vatten (under märket "Calc") då maskinen slås på, börjar kontrollampen Fyll vattenbehållaren (9) att blinka och bryggningen av espresso eller kaffe blockeras.</p>
<p> Öppna locket (16) till kaffebehållaren (19) och fyll denna med kaffebonor (max 275 g).</p>	
<p> Sätt tillbaka locket på kaffebehållaren.</p>	

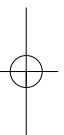
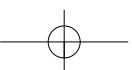
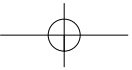



KRUPS Espresseria Automatic





3.3 Grundinställning

Första gången maskinen används, utför inställningarna nedan för att kunna använda apparaten optimalt.

Genomförande av inställningarna

<p>! Viktigt: Apparaten skall vara inkopplad men inte påslagen.</p>	
<p>→ Tryck samtidigt på knappen Underhåll (8) och knappen Stark (5).</p>	
<p>☞ Kontrolllampnan Fyll vattenbehållaren (9) tänds.</p>	
<p>☞ Lyft avställningsbrickan för kopporna genom att tryck på brickans bakre del för att tippa den (22).</p>	
<p>→ Till höger på framsidan sitter digitaldisplacen avsedd för parametrarnas grundinställning. ! Anmärkning: Digitaldisplacen sitter i en fördjupning.</p>	
<p>→ Digitaldisplacen indikerar den fabriksinställda hårdhetsgraden (dvs. 3). ☞ Tryck på knappen Stark så många gånger som behövs för att ställa in hårdhetsgraden på vattnet som används (den här hårdhet har dessförinnan fastställts enligt anvisningarna i avsnitt 3.1 i föreliggande bruksanvisning).</p>	
<p>☞ Tryck på knappen Ånga (2).</p>	

KRUPPS Espresseria Automatic

<p>→ Kontrolllampan Avkalka (6) tänds.</p>	
<p>→ Digitaldisplayen indikerar kaffets fabriksinställda temperaturnivå (dvs. 2).</p> <p>☞ Tryck på knappen Stark så många gånger som behövs för att ställa in önskad temperaturnivå på kaffet, mellan 1 och 3.</p>	<p>! Information: Ju högre siffra, desto högre temperatur på kaffet.</p> 
<p>☞ Tryck på knappen Ånga.</p> <p>→ Kontrolllampan Rengör (7) tänds.</p>	
<p>→ Digitaldisplayen indikerar den fabriksinställda tiden tills apparaten stängs av automatiskt (dvs. 1).</p> <p>☞ Tryck på knappen Stark så många gånger som behövs för att ställa in önskad tid tills apparaten stängs av automatiskt, mellan 1 och 4.</p> <p>☞ Tryck på knappen På/av (1).</p> <p>→ Inställningen är klar.</p>	<p>! Anmärkning: Tiden som förflyter innan apparaten stängs av automatiskt kan ställas mellan 1 (= 1 timma) och 4 (= 4 timmar).</p> 

! **Viktigt:** Försäkra dig om att alla lock och underhållsluckan är stängda och att alla maskinens komponenter är korrekt installerade innan du börjar bryggningen.

KRUPS Espresseria Automatic

3.4 Sköljning av kaffesystemet

Om maskinen får stå några dagar utan att användas, behöver kaffesystemet sköljas. Sköljningen kan utföras efter maskinens påslagning eller vid önskat tillfälle, genom

att trycka på knappen Sköljning/Underhåll.

<p>☰ Tryck på knappen På/av (1).</p>	
<p>➔ Kontrolllampan På/av blinkar: apparaten är under uppvärmning.</p>	
<p>☰ Ställ ett tillräckligt stort kärl under kaffeutloppen, tryck därefter på knappen Sköljning/Underhåll (8). Sköljningsproceduren startar och slutar automatiskt efter att ca 40 ml runnit ut.</p>	

3.5 Kvarnens inställning

Du kan ställa in finheten av kvarnens malning. Ju finare inställning, desto starkare kaffeareom och desto krämigare kaffe.

Ställ in malningens finhet för efterföljande brygning medan kaffebönnorna mals.

Observera : Vrid endast inställningsknappen (13) under malningen för att inte skada kvarnen.

Se till att aldrig ta i när du ställer in malningsfinheten!

Tolkning av inställningsknappens lägen

<ul style="list-style-type: none"> • Fin malning ● Medelgrov malning ● Grov malning 	
--	--

KRUPS Espresseria Automatic

4 Användning

Följer du anvisningarna nedan, får du garanterat mycket goda resultat. Flera försök kommer dock säkert att behövas innan du hittar blandningen och kafferostningen som motsvarar din personliga smak.

Kvaliteten av vattnet som används utgör även en avgörande faktor för kaffets smak. Försäkra dig om att vattnet nyligen tappats ur kranen, att det är kallt och att det inte luktar klor.
Använd inte stagnerande vatten.

Observera : Apparaten är endast avsedd för kaffebojor. Vid första kaffebruggningen eller om maskinen inte använts på flera dagar, eller efter ett underhållsinsgrepp, kan en mindre mängd ånga eller varmt vatten komma ut ur ångröret. Ställ dig på avstånd och ställ en kopp under utloppen för att undvika all risk för brännskador eller stänk från den heta ångan eller vattnet.

Kaffeutloppet

Kaffeutloppet kan ställas in i höjded. Höj upp detta för att lättare kunna ställa in

eller plocka ut koppar av större format.

Ångröret

Ångröret kan flyttas åt höger eller vänster och kan böjas framåt något, vilket







underlättar bortblockningen av koppen som står under.

Droppbrickan

Brickan används för att samla upp vattnet som använts av apparaten eller som spillts ut vid bryggningen. Då

vattennivåindikatorns blå delar (26) blir synliga, skall brickan tömmas.

4.1 Påslagning av maskinen

<p> Tryck på knappen På/av (1).  Kontrolllampnan blinkar: apparaten är under uppvärmning.  När förvärmningen är klar, lyser lampnan oavbrutet: apparaten är redo att användas.</p>	
<p> Tryck på knappen Sköljning/Underhåll (8) om du önskar skölja systemet (se avsnitt 3.4).</p>	<p> Anmärkning: Har maskinen inte använts på ett par dagar, rekommenderas att utföra en sköljning.</p>
<p>Önskar du brygga en espresso eller en kaffe, läs anvisningarna i avsnitt 4.2. För att brygga en cappuccino, se avsnitt 4.3.</p>	









KRUPS Espresseria Automatic

4.2 Brygning av espresso och kaffe

Du kan ställa in mängden vatten för en espresso mellan 20 och 70 ml och för en kaffe mellan 80 och 220 ml.
 Utöver « normalkvalitet » för dessa två

drycker, erbjuder maskinen även alternativet « stark kaffe » eller « stark espresso ».

Brygning av espresso och kaffe

<p> Ställ en kopp under kaffeutloppet (24). Beroende på koppens storlek, kan du höja upp eller sänka ned brygghuvudet.</p>	
<p> Ställ önskad mängd dryck med vridknappen (3): för en espresso: 20 till 70 ml för en kaffe: 80 till 220 ml.</p>	 <p>“Standard”</p>
<p> Tryck på knappen för den valda drycken: - Knappen Standard (4) för en normal espresso eller kaffe. - Knappen Stark (5) för en stark espresso eller kaffe.</p> <p>→ Malningen och uppvärmningen börjar.</p>	 <p>Stark</p>
<p> Kontrollera vald mängd vatten och ändra inställningen, om nödvändigt, med vridknappen (3). → När förvärmningen är klar, startar maskinen själva brygningen.</p>	<p>I Anmärkning: För att stoppa flödet till koppen då denna är full eller av någon annan anledning, tryck på knappen Standard eller på Stark. Du kan minska vattemmängden medan kopparna fylls med hjälp av vridknappen. Önskar du avbryta flödet, vrid knappen mot läget mini.</p>
<p> Vänta tills det slutat rinna innan koppen plockas ut.</p>	

Observera: PLOCKA INTE UT VATTENBEHÅLLAREN INNAN CYKELN ÄR KLAR (dvs. 15 sekunder efter det att kaffet slutat rinna).

KRUPS Espresseria Automatic

4.3 Brygning av cappuccino

Cappuccino är en dryck som bereds med en espresso och mjölkskum. Cappuccinoälskare bereder först mjölkskummet och tillsätter därefter espresso då espresso förörar sin enastående arom väldigt snabbt. Proportionen mjölkskum i förhållande till espresso är densamma men du kan naturligtvis anpassa mängden till din

smak. Vi rekommenderar att du använder mellanmjölk.

! Råd : Använd helst en cappuccino-kopp, eftersom denna är mindre hög och kan innehålla en stor volym. Det är därför enklare att plocka ut den under ångröret.

Beredning av mjölkskummet med ångan

<p>☞ Ställ en kanna eller en cappuccinokopp till hälften fylld med kall mjölk (6 till 10 °C) under ångröret (25) och tryck på knappen Ånga.</p> <p>☞ Den blåa kontrollampen blinkar: apparaten är under förvärmning. Kontrollampen lyser därefter oavbrutet, vilket betyder att förvärmningen är klar.</p>	
<p>☞ Tryck ånyo på knappen Ånga.</p> <p>☞ Varm ånga strömmar ut ur ångröret.</p>	<p>! Råd : Om ångröret inte när ända ned till mjölken, lyft koppen något tills skumningen är klar.</p>
<p>☞ För att när som helst avbryta produktionen av ånga, tryck på knappen Ånga.</p>	<p>! Viktigt : Produktionen av ånga upphör inte omedelbart efter trycket på knappen Ånga. Tryck på knappen i tid för att undvika överrinning.</p>

Brygning av en extra espresso eller kaffe

<p>☞ Ta ut cappuccinokoppen och ställ den under kaffeutloppet (24).</p>	
<p>☞ Håll på en espresso eller en kaffe beroende på drycken du önskar brygga enligt anvisningarna i avsnitt 4.2.</p>	<p>! Viktigt: Avlägsna röret och skölj det omedelbart med vatten (se avsnitt 5.1). Sätt tillbaka det, ställ en kanna under och tryck på knappen Ånga för att avlägsna alla mjölkrester inuti röret. Låt ånga strömma ut i minst 10 sekunder.</p>
<p>☞ Ta ut koppen och strö lite socker eller riven choklad på efter önskemål.</p>	





KRUPS Espresseria Automatic

4.4 Användning av auto-cappuccino (tillval)

Tillbehöret auto-cappuccino XS 6000 underlättar bryggningen av cappuccino eller café latte (kaffe med mjölk) med Espresseria Automatic. Tillbehöret består



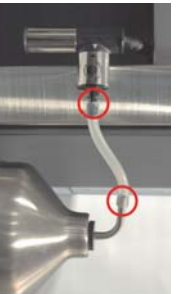

utav en kaffekanna i borstat, rostfritt stål, ett rör uppåt och ett anslutningsrör, samt ett specialmunstycke.

Hopsättning och montering av tillbehöret auto-cappuccino

<p>☞ För in det rostfria stålröret i gummistycket på mjölkkanan. Det skall gå nästan ända ned i kannan.</p>	
<p>☞ Ställ in specialmunstycket för varje dryck enligt följande: Vrid den centrala delen 180° så att symbolen för den valda drycken visas på framsidan.</p>	 <p>Cappuccino Café Latte</p>
<p>☞ Sätt in specialmunstycket: A) plocka bort ångröret (21) och B) ersätt detta med specialmunstycket.</p>	
<p>☞ Fyll mjölkkanan med kall mjölk (6 - 10 °C).</p>	
<p>☞ Koppla specialmunstycket och röret i rostfritt stål till anslutningsröret.</p>	

KRUPS Espresso Automatic

Brygning av en cappuccino eller en cafe latte med auto-cappuccino-tillbehöret



<p>☞ Ställ en kanna eller en cappuccinokopp till hälften fylld med kall mjölk (6 till 10 °C) under ångröret (25) och tryck på knappen Ånga.</p> <p>→ Den blå kontrollampen blinkar: apparaten är under förvärmning. Kontrollampen lyser därefter oavbrutet, vilket betyder att förvärmningen är klar.</p>	
<p>☞ Tryck ånyo på knappen Ånga.</p>	
<p>☞ Mjölkskummet strömmar ut ur specialmunstycket.</p>	<p>! Viktigt: Produktionen av skum upphör inte omedelbart efter trycket på knappen Ånga. Tryck på knappen i tid för att undvika överrinning.</p>
<p>☞ För att när som helst avbryta produktionen av ånga, tryck på knappen Ånga.</p>	
<p>☞ Plocka ut cappuccinokoppen och ställ den under kaffeutloppet.</p>	
<p>☞ Håll på espresso enligt anvisningarna i avsnitt 4.2.</p>	
<p>☞ Plocka bort koppen och strö lite socker eller rivn choklad efter önskemål.</p>	<p>! Anmärkning: För att brygga en cafe latte, vrid specialmunstyckets centrala del 180° (se ovan).</p>
<p>☞ Vi rekommenderar att du rengör specialmunstycket omedelbart efter varje användning för att undvika att mjölken torkar inuti. Demontera munstycket (se bild) och rengör delarna med en liten borste och, vid behov, lite diskmedel. Om nödvändigt, rensa det lilla hålet (inringat på bilden) med rengöringstråden (medföljer maskinen).</p>	

KRUPS Espresso Automatic

4.5 Funktion två koppar

Apparaten medger bryggningen av två koppar, det vill säga två gånger mängden vald dryck.

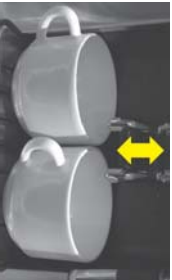
Maskinen kör automatiskt 2 kaffebruggningscykler

<p>☰ Ställ två koppar under kaffeutloppen och justera höjden på dessa efter kopparnas storlek.</p>	
<p>☰ Tryck två gånger i snabb följd på knappen som motsvarar önskad dryck (Stark eller Standard).</p>	 <p>För 2 koppar Standard. Tryck 2 gånger.</p>
<p>→ Kontrollampen På/av tänds med en dubbel blinkning under beredningen för att visa att du har begärt två koppar</p> <p>☰ Anmärkning: Du kan avbryta funktionen genom att trycka på godtycklig knapp medan kaffet rinner i kopparna.</p>	 <p>Dubbel blinkning.</p>
<p>☰ Vänta tills de två bryggningsomgångarna är klara innan kopparna plockas ut.</p>	

☰ **Anmärkning:** Med funktionen Två koppar, är det möjligt att maskinen begär att sumppbehållaren töms i början av cy-

keln. Efter att nödvändiga åtgärder vidtagits, bryggs de två kopparna automatiskt.

KRUPS Espresseria Automatic

5 Underhåll och rengöring

Fara: All kontakt mellan apparatens strömledande delar och vatten kan medföra livshotande skador till följd av elektriska stötar!

Innan du rengör maskinen, koppla ifrån apparaten från vägguttaget och låt den svalna.

Innan du transporterar eller lutar appara-

ten, se till att tömma droppbrickan för att undvika att spilla ut vattnet eller rengörings- eller avkalkningsmedlet.

I Råd : Vid rengöring eller avkalkning av ångröret, kan vatten skvätta kraftigt. Lågg en pappersservett på droppbrickan och under ångröret.

5.1 Regelbundet underhåll

Vissa delar av maskinen fordrar regelbundet underhåll:

Sumppbehållaren (11): Sumppbehållaren tar emot det använda malda kaffet. Då kontrolllampan Töm sumppbehållaren börjar blinka, skall denna tömmas. Tömnigen behöver i allmänhet utföras var 9:e bryggnig. Behållaren behöver sköljas ren emellanåt med vatten.

Viktigt: Töm sumppbehållaren helt för att undvika att den blir överfull. Kontrolllampan förblir tänd så länge behållaren inte satts in ordentligt eller om denna satts tillbaka inom 6 sekunder. Så länge kontrolllampan är tänd, är ingen beredning möjlig.

Rengöringsbricka (12): Denna bricka används för att avlägsna eventuella kaffesumpavlagringar i apparaten. Dra ut rengöringsbrickan innan du tömmer sumppbehållaren. Är brickan väldigt smutsig, skölj den med vatten och torka den. **Droppbricka (27):** Droppbrickan samlar upp det använda vattnet samt utspilt vatten under beredningarna. Då kontrolllampan Töm sumppbehållaren börjar blinka, skall droppbrickan tömmas. Apparaten är även försedd med en mekanisk vattennivåsensor (26). Skölj brickan med vatten när denna blir smutsig.



KRUPS Espresseria Automatic

5.2 Rengöringsprogrammet

Apparaten meddelar när det är nödvändigt att köra rengöringsprogrammet genom att tända kontrollampen "Clean" (Rengör) (7). Rengöringen skall utföras ca var 360 bryggningar.

För att utföra rengöringsprogrammet, behöver du ett kärl som rymmer minst 0,6 liter och som kan ställas under kaffeutloppet, och en KRUPS rengöringstablett (XS 3000).

Det automatiska rengöringsprogrammet består av 3 moment: en rengöringscykel och två sköljcykler. Programmet tar ca 20 minuter.



⚠ Observera: För att garantin skall

gälla, måste rengöringsprogrammet köras varje gång apparaten ber om det.

⚠ Observera: Du behöver inte köra rengöringsprogrammet omedelbart då apparaten säger ifrån men det bör genomföras så snart som möjligt. Du måste uteslutande använda KRUPS rengöringstabletter (XS 3000) eftersom garantin inte täcker skador på utrustningen som uppstått till följd av användningen av tabletter av andra märken. Rengöringstabletterna finns tillgängliga hos närmaste KRUPS servicecenter.

Viktigt: Låt rengöringsprogrammet köras till slut.

Körning av rengöringsprogrammet

<p>☞ Tryck på knappen Sköljning/Underhåll (8). Kontrollampen Rengör (7) och Töm sumpbehållaren (10) börjar blinka.</p>	
<p>☞ Gör ren rengöringsbrickan, töm sumpbehållaren och droppbrickan och fyll vattenbehållaren (se avsnitt 5.1).</p>	
<p>☞ Ställ ett kärl som rymmer minst 0,6 liter under kaffeutloppen och ångröret.</p> <p>⚠ Observera: Se till att bänken som apparaten står på är väl skyddad mot eventuellt stänk av rengöringsmedel. I synnerhet om den är av marmor, sten eller trä.</p> <p>Skydda ytan under droppbrickan väl, tex. med pappersservetter.</p>	
<p>☞ Öppna underhållsluckan. Lägg in en rengöringstablett i röret under underhållsluckan (20).</p>	<p>⚠ Observera: Undvik all kontakt med rengöringsvätskan som rinner ut ur maskinen; denna innehåller ämnen som är skadliga för hälsan. Förvara tabletterna oåtkomliga för barn!</p>
<p>☞ Tryck på knappen Sköljning/Underhåll (8) för att starta rengöringsprogrammet. Kontrollampen Rengör lyser rött.</p>	<p>! Anmärkning : Rengöringscykeln genomförs automatiskt och pumpen fungerar oregelbundet. Cykeln tar 10 minuter.</p>

Användning och underhåll / SERIE EA 80xx

25

ITALIANO

SUOMI

NORSK

SVENSKA

DANSK



NEDERLANDS

FRANCAIS

ENGLISH

DEUTSCH

KRUPS Espresso Automatic

<p>☞ När rengöringen är klar, börjar kontrollampen Rengör att blinka. Töm kärlet och sätt tillbaka det under kaffeutloppen och ångröret.</p>	
<p>☞ Tryck på knappen Sköljning/Underhåll. ☞ Kontrollampen Rengör lyser åter igen oavbrutet.</p>	<p>I Info : Information: Den första sköljcykeln startar och genomförs automatiskt. Den tar bort återstående mängd rengöringsmedel i apparaten. Denna första cykel tar ca 5 minuter.</p>
<p>När första sköljcykeln är klar, börjar kontrollampen åter blinka. ☞ Töm kärlet och sätt tillbaka det under kaffeutloppen och ångröret.</p>	
<p>☞ Tryck på knappen Sköljning/Underhåll. Kontrollampen Rengör lyser åter igen oavbrutet.</p>	<p>I Information: Den andra sköljcykeln startar och genomförs automatiskt. Denna andra cykel tar ca 5 minuter.</p>
<p>☞ När andra sköljcykeln väl är klar, släcks kontrollampen Rengör. ☞ Plocka bort kärlet och töm det. ☞ Töm droppbrickan och fyll vattenbehållaren.</p>	

Observera: Om rengöringsprogrammet avbryts till följd av strömavbrott eller för att maskinen kopplats ur oavsiktligt, skall det startas om. Maskinen tar då om programmet från början. En ny rengöring

ringstabilitet skall då användas. Programmet måste köras om i sin helhet för att skölja vattensystemet och eliminera alla spår av den hälsofarliga rengöringsprodukten.

KRUPS Espresseria Automatic

5.3 Avkalkningsprogrammet

När det blir nödvändigt att köra avkalkningsprogrammet, tänd apparaten kontrollampen Avkalka (6). Intervallen mellan avkalkningarna beror på vattnets kvalitet. Ju hårdare vatten, desto oftare måste avkalkningsprogrammet köras.









För att genomföra avkalkningsprogrammet, behöver du ett kärl som rymmer minst 0,6 liter och som kan placeras under kaffeutloppet och ångröret, och en påse KRUPS avkalkningsmedel (F 054) (40 g). Du kan även använda citronsyra eller vinsyra.

Det automatiska avkalkningsprogrammet omfattar 3 faser: själva avkalkningen och två sköljningar. Programmet tar ca 22 minuter.

Observera: För att garantin skall gälla måste avkalkningen utföras varje gång apparaten säger ifrån.

Observera: Du behöver inte köra avkalkningsprogrammet omedelbart då apparaten säger ifrån men det bör utföras så snart som möjligt. Du måste utslutande använda KRUPS avkalkningsmedel (F 054) eftersom garantin inte täcker skador på utrustningen som uppstått till följd av användningen av tableter av andra märken. Avkalkningsmedlet finns tillgängliga hos närmaste KRUPS servicecenter. Du bör under inga omständigheter använda amidosulfonsyra eller andra produkter som innehåller denna syra.

Körning av avkalkningsprogrammet

<p> Tryck på knappen Sköljning/Underhåll (8). Kontrollamporna Avkalka (6) och Fyll vattenbehållaren (9) börjar blinka.</p>	
<p> Om du använder filterpatronen Krups Aqua Filter System F088, plocka ut denna före avkalkningen. Töm droppbricken och fyll vattenbehållaren till märket Calc med ljummet vatten. Håll avkalkningsmedlet i vattenbehållaren och använd en sked med långt skaft för att röra om vattnet i behållaren eller plocka ut behållaren och skaka den försiktigt från vänster till höger tills avkalkningsmedlet lösts upp.</p>	
<p> Ställ ett kärl som rymmer minst 0,6 liter under kaffeutloppen och ångröret. Observera : Se till att bänken som apparaten står på är väl skyddad mot eventuellt stänk av avkalkningsmedel, i synnerhet om den är av marmor, sten eller trä. Skydda ytan under droppbricken väl, t.ex. med pappersservetter.</p>	
<p> Sätt tillbaka vattenbehållaren.  Kontrollampen Fyll vattenbehållaren lyser oavbrutet.</p>	
<p> För att köra avkalkningsprogrammet, tryck på knappen Sköljning/Underhåll (8). Kontrollampen Avkalka (6) lyser oavbrutet.</p>	<p>1 Information: Avkalkningscykeln sker automatiskt. Pumpen fungerar regelbundet i ca 10 minuter.</p>

Användning och underhåll / SERIE EA 80xx

27

ITALIANO

SUOMI

NORSK

SVENSKA

DANSK

NEDERLANDS

FRANCAIS

ENGLISH

DEUTSCH

KRUPPS Espresseria Automatic



<p>När avkalkningscykeln väl är färdig, börjar kontrolllamporna Avkalka (6) och Fyll vattenbehållaren (9) åter att blinka.</p> <p>Töm behållaren och sätt tillbaka den under kaffeutloppen och ångröret. Töm droppbrickan. Töm och rengör vattenbehållaren, fyll den därefter igen till märket Max.</p> <p>Sätt tillbaka droppbrickan och vattenbehållaren.</p>	
<p>Kontrolllampan Avkalka (6) blinkar och kontrolllampan Fyll vattenbehållaren (9) släcks.</p> <p>Tryck på knappen Sköljning/Underhåll (8). Kontrolllampan Avkalka (6) lyser återigen oavbrutet.</p>	<p>I Information: Den första sköljcykeln startar och genomförs automatiskt. Den tar bort återstående mängd avkalkningsmedel i apparaten. Cykeln tar ca 6 minuter.</p>
<p>När första sköljcykeln är klar, börjar kontrolllampan Avkalka att blinka.</p> <p>Töm behållaren och droppbrickan, sätt därefter tillbaka dem i maskinen.</p>	
<p>Tryck på knappen Sköljning/Underhåll. Kontrolllampan Avkalka lyser återigen oavbrutet.</p>	<p>I Information : Den andra sköljcykeln startar och genomförs automatiskt. Den tar bort återstående mängd avkalkningsmedel i apparaten. Cykeln tar ca 6 minuter</p>
<p>Kontrolllampan Avkalka släcks.</p> <p>Plocka bort kärlet och töm det.</p> <p>Töm droppbrickan och fyll vattenbehållaren.</p>	

Observera: Om cykeln avbröts till följd av strömavbrott eller för att maskinen kopplats ur oavsiktligt, skall den köras om. Maskinen tar då om programmet från början. En ny påse avkalkningsmedel skall då användas. Programmet

måste köras om i sin helhet för att skölja vattensystemet och eliminera alla spår av den hälsofarliga avkalkningsprodukten.

KRUPS Espresseria Automatic

5.4 Program lång sköljning

<p>Innan maskinen används för första gången eller vid ovanligt långsamt flöde kommer maskinen att varna genom att lamporna "clean" och "calc" lyser.</p>	
<p>Plocka ut, fyll och sätt tillbaka behållaren.</p>	
<p>☞ Ställ ett kärl som rymmer minst 0,15 l under kaffeutloppen och ångröret.</p>	
<p>☞ Starta programmet för lång sköljning genom att trycka på knappen Sköljning/Underhåll. Kontrolllamporna Rengör och Avkalka lyser oavbrutet.</p>	
<p>☞ Då den långa sköljningen är färdig, släcks kontrolllamporna Rengör och Avkalka.</p>	

Allmänna underhållsarbetsningar

☞ **Skölj rengöringsbrickan** (12), **droppbrickan** (27) och **sumpbehållaren** (11) under kranen. Använd, om nödvändigt, lite diskmedel. ☞ **Skölj vattenbehållaren** (14) med rent vatten.

Torka ren själva apparaten samt de olika delarna och tillbehören med lätt fuktad trasa. Använd inga frätande eller slipande rengöringsmedel
Observera: Tillbehören är inte avsedda att tvättas i diskmaskin

6 Problem och korrigerande åtgärder

Om maskinen inte fungerar korrekt, försök till en början att lösa problemet med tabellen nedan. Skulle, trots detta, felet kvarstå, kontakta vår kundtjänst (se avsnitt 10).

Fara : Endast en kvalificerad tekniker är behörig att utföra reparationer på ans-

lutningssladden och utföra ingrepp på elinstallationen på 230 V. Om dessa föreskrifter inte respekteras utsätter du dig för livsfarlig elfara!

KRUPS Espresseria Automatic

Problem/ Felfunktion	Trolig orsak	Korrigerande åtgärd
Apparaten tänds inte då man trycker på På/av-knappen.	<ul style="list-style-type: none"> ● Strömavbrott eller fel på säkring. ● Stickkontakten är inte korrekt inskjuten i vägguttaget eller fel på vägguttaget på 230 V. ● Apparaten är defekt. 	<p>X Kontrollera säkringarna i din elanläggning.</p> <p>X Kontrollera att kontakten är väl inskjuten i eluttaget eller låt reparera uttaget.</p> <p>X Låt en kvalificerad tekniker kontrollera apparaten.</p>
Espresson eller kaffet är inte tillräckligt varmt.	<ul style="list-style-type: none"> ● Kaffe temperaturen har ställts in för lågt. ● Kaffe kopian är kall. 	<p>X Kontrollera kaffets temperatur (se avsnitt 3.3).</p> <p>X Värm kopparna genom att skölja dem i hett vatten innan du börjar bryggningen.</p>
Kaffet är för svagt eller inte tillräckligt starkt.	<ul style="list-style-type: none"> ● Det finns inte tillräckligt med kaffe bönor i kaffebehållaren (19). ● Kaffet är för grovmalet. ● Mängden kaffe som bryggts är för stor. 	<p>X Fyll på med kaffe bönor i behållaren.</p> <p>X Använd kvarnens inställningsknapp (17) för att få grövre malning.</p> <p>X Minska kaffemängden med hjälp av vridknappen (3).</p>
Kaffet rinner för långsamt.	<ul style="list-style-type: none"> ● Kaffet är för finmalet. 	<p>X Använd kvarnens inställningsknapp (17) för att få grövre malning.</p>
Kaffet är för krämigt.	<ul style="list-style-type: none"> ● Kaffet är för grovmalet 	<p>X Använd kvarnens inställningsknapp (17) för att få grövre malning.</p>
Du har använt malet kaffe istället för kaffe bönor.		
Kaffet rinner inte ut ur kaffeutloppet (24).	<ul style="list-style-type: none"> ● Röret är igentäppt. 	<p>X Rensa röret med hjälp av rengöringsstråden eller en tandpåtare.</p>
Kvarnen avger ett onormalt ljud.	<ul style="list-style-type: none"> ● Främmande föremål finns i kvarnen. 	<p>X Kontakta KRUPS kundtjänst.</p>
Svårt att vrida knappen (17) för inställning av malningens finhetsgrad.	<ul style="list-style-type: none"> ● har du vridit knappen i annat sammanhang än malningsproceduren? 	<p>X Vrid endast inställningsknappen under malningsproceduren.</p>

KRUPS Espresseria Automatic

Problem/ Felfunktion	Trolig orsak	Korrigerande åtgärd
Svårt att vrida knapp (17) för inställning av malningens finhetsgrad.	<ul style="list-style-type: none"> ● har du vridit knappen i annat sammanhang än malningsproceduren? 	<p>X Vrid endast inställningsknappen under malningsproceduren.</p>
Vrid endast inställningsknappen under malningsproceduren.	<ul style="list-style-type: none"> ● Vrid endast inställningsknappen under malningsproceduren. 	<p>X Demontera ångröret från hållaren och rensa de två delarna med rengöringsstråden. X Plocka tillfälligt ut Claris-patronen.</p>
Otillräcklig mängd mjölskum.	<ul style="list-style-type: none"> ● Kontrollera att ånga kommer ut ur munstycket. ● Kontrollera om det lilla luftålet i munstycket översta del är igentäppt. ● Kannan och mjölken är inte tillräckligt kalla. 	<p>X Rensa ångröret med hjälp av rengöringsstråden. X Rensaålet, torka det och skölj det om nödvändigt. X Se till att kannan och mjölken är kall innan skumning. X Vi rekommenderar att du använder nyligen öppnad pastöriserad mjölk eller UHT-mjölk.</p>
Mjölskummet är för bubbligt.	<ul style="list-style-type: none"> ● Kontrollera att det lilla rostfria rörets båda ändrar är korrekt anslutna till ångröret. 	<p>X Korrigera det rostfria rörets läge.</p>
Auto-cappuccino-tillbehöret (tillval) suger inte upp mjölken.	<ul style="list-style-type: none"> ● Kontrollera att tillbehören är korrekt anslutna sinsemellan och att de inte är igentäppta. 	<p>X Anslut tillbehören sinsemellan korrekt och rensa dem om de är igentäppta.</p>
Efter att ha fyllt vattenbehållaren (14), förblir kontrollampen Fyll vattenbehållaren (9) tänd.	<ul style="list-style-type: none"> ● Vattenbehållaren är inte korrekt insatt. ● Flottören i botten på behållaren kan inte förflytta sig fritt. ● Vattenbehållaren har kalkavlagringar. 	<p>X Sätt in vattenbehållaren korrekt. X Skölj vattenbehållaren under kranen och utför, om nödvändigt, en avkalkning.</p>
Rengörings- eller avkalkningsprogrammet startar inte.		<p>X Detta program är endast tillgängligt när apparaten begär det (när kontrollamporna för «rengör» (7) eller «avkalka» (6) tänds).</p>
Efter att ha tömt sumpbehållaren (11) förblir kontrollampen Töm sumpbehållaren (10) tänd.	<ul style="list-style-type: none"> ● Sumpbehållaren har inte satts in korrekt. ● Sumpbehållaren har satts in för snabbt. ● Rengöringsbrickan har inte satts in korrekt. 	<p>X Sätt tillbaka sumpbehållaren korrekt. X Vänta i minst 10 sekunder innan du sätter tillbaka den tomma behållaren. X Kontrollera att rengöringsbrickan satts in korrekt.</p>

KRUPS Espresseria Automatic

Problem/ Felfunktion	Trolig orsak	Korrigerande åtgärd
Ett elavbrott inträffade under drift.		X Apparatens återinitieras automatiskt då strömmen sätts på igen.
Det finns vatten under apparaten.	● Droppbrickan (27) sitter inte korrekt eller rinner över.	X Kontrollera att droppbrickan har satts in korrekt och töm den om nödvändigt.
De fyra kontrollamporna blinkar oavbrutet.	● Programfel.	X Koppla ifrån apparaten i 20 sekunder, plocka ut Claris-patronen om sådan används, och koppla in apparaten igen. Om felet kvarstår, anteckna numret som visas på digitaldisplayen (21) och kontakta KRUPS kundservice.

Råd : Programfel löser sig ofta om du kopplar ifrån apparaten i ungefär en minut och därefter kopplar in den igen.

Observera: Utför inga ingrepp på apparaten!

KRUPS Espresso Automatic

7 Tekniska data

Apparat: Espresso Automatic

Strömförsörjning:

220-240 V~ / 50 Hz

Strömförbrukning:

I drift: 1450 W

Volym:

I standby: < 1 W

Pumptryck:

Vattenbehållare: 1,8 l
Behållare för kaffeböror: 275 g
15 bar

Driftsättning och förvaring:

inomhus, på en torr plats (skyddad från frost)

Mått (h x b x d):

24,5 x 36,5 x 33,0 cm

Vikt:

7,1 kg

Med förbehåll för eventuella tekniska förändringar.

8 Transport

Spara apparatens originalförpackning för transporten. Töm droppbrickan (27), då du förflyttar apparaten och töm alla behållare innan du packar ned apparaten inför transporten.

det önskvärt att överlämna den till ett av våra servicecenter för kontroll och därmed undvika all brand- eller hälsorisk av elektriskt ursprung.

Observera: Skulle apparaten ramla ur sitt emballage under transporten, är

9 När en elektrisk eller elektronisk produkt har gjort sitt

Symbolen på apparaten eller dess emballage indikerar att produkten under inga omständigheter kan behandlas som hushållsavfall. Den skall därför överlämnas till en insamlingscentral för återvinning av elektrisk och elektronisk utrustning.

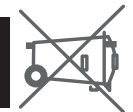

För att få ytterligare information om avfallsinsamlingen, kontakta kommunen, de lokala företagen för avfallshantering eller din återförsäljare.

I Information: Din apparat innehåller olika material som kan återanvändas eller återvinnas.

Genom att delta i den separata insamlingen och elimineringen av uttjänta apparater, bidrar du till att bevara naturresurserna och förhindrar negativa påföljder för omgivningen och hälsan.

KRUPS Espresseria Automatic

10 Service

För frågor eller problem, var god och kontakta vår kundtjänst på följande avgiftsfria nummer:

DE : Tel. 0800 980 00 00

Tid: Måndag till fredag, mellan kl. 8.00 och 18.00 samt lördag mellan kl. 9.00 och 14.00

A : Tel. 0800 225 225

Tid: Måndag till fredag, mellan kl. 8.00 och 18.00 samt lördag mellan kl. 9.00 och 14.00

BE : Tel. 070 / 233 159

Tid: Måndag till torsdag: 09.00-12.30 / 13.00-17.00 och fredag: 09.00 till 12.00

FR : Tel. 0810 61 10 61

Tid: Måndag till torsdag: 08.30 till 18.30 och fredag: 08.30 till 17.00

CH : Tel. 0800 37 77 37

Tid: Måndag till fredag: 08.00-12.00 och 13.00-17.00

GB : Tel. 0845 330 6460

ROI : Tel (01) 677 4003

NL : Tel. 0318 58 24 24

Tid: Måndag till torsdag: 08.30-12.15 / 13.00-16.45 och fredag: 08.30-12.15 / 13.00-14.45

DK : Tel. 44 66 31 55

Tid: Måndag till torsdag: 08.30-16.30 och fredag: 08.30-16.00

SV : Tel. 08 594 213 30

Tid: Måndag till torsdag: 08.30-16.30 och fredag: 08.30-16.00

NO : Tel. 815 09 567

Tid: Måndag till torsdag: 08.30-16.30 och fredag: 08.30-16.00

FI : Tel. 09 6229 420

Tid: Måndag till torsdag: 08.30-16.30 och fredag: 08.30-16.00

11 Innehållsförteckning

Ängrör	18, 20	Översikt över apparaten och dess funktion	9
Användning	18	Påslagning av maskinen	18
Användningskränkningsprogram	8	Problem och korrigerande åtgärder	29
Auto-cappuccino-tillbehör	21	Produkter som medföljer apparaten	8
Avkalkningsprogram	27	Produktinfo	5
Brygning av cafe latte	22	Program lång sköljning	29
Brygning av cappuccino	20	Rengöring	24, 28
Brygning av espresso	19	Rengöring av ångöret	20, 24
Brygning av kaffe	19	Rengöringsprogram	22
Digitaldisplay	10	Rengöringsprogram	25
Driftsättning	12	Säkerhetsföreskrifter	6
Förberedelse av apparaten	14	Service	34
Funktion två koppar	23	Sköljning	17
Grundinställning	15	Specialmunstycket	21
Guide	5	Symboler	5
Insättning av filterpatronen	13	Tekniska data	33
Kontrollampor	10	Transport	33
Kontrollampornas betydelse	11	Underhåll	24
Kontroller	9	Varningar	5
Kvarnens inställning	17	Vattnets hårdhet	12
När en elektrisk eller elektronisk produkt har gjort sitt	33		
Översikt över apparaten	9		

KRUPPS

ESPRESSERIA AUTOMATIC

SERIE EA 80XX



Bruk og vedlikehold

ITALIANO

SUOMI

NORSK

SVENSKA

DANSK

NEDERLANDS

FRANCAIS

ENGLISH

DEUTSCH

KRUPS Espresseria Automatic

I **Viktig**

Les denne bruksanvisningen nøye og oppbevar den. Følg sikkerhetsrådene.

Produsent

SAS Groupe SEB Moulinex
Rue Saint-Léonard
F-53104 Mayenne
Frankrike

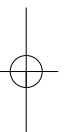
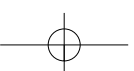
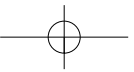

KRUPS Espresseria Automatic

Innholdsfortegnelse

1 Viktig informasjon om produktet og bruksanvisningen	5
1.1 Din Espresseria Automatic	5
1.2 Oversikt over symbolene i bruksanvisningen	5
1.3 Sikkerhetsinstruksjoner	6
1.4 Riktig bruk.....	8
1.5 Produkter levert med apparatet.....	8
1.6 Produsentkontroll.....	8
2 Oversikt over Espresseria Automatic og hvordan apparatet fungerer	9
2.1 Apparatets kontrollelementer	9
2.2 Displayelementer	10
2.3 Varsellampene og deres betydning.....	11
3 Igangsetting av Espresseria Automatic.....	12
3.1 Før første gangs bruk (valgfritt).....	12
3.2 Forberede apparatet.....	14
3.3 Første innstilling.....	15
3.4 Skulle kaffekretsen	17
3.5 Stille inn kvernen.....	17
4 Bruk	18
4.1 Slå på apparatet	18
4.2 Lage en espresso eller en kaffe.....	19
4.3 Lage en cappuccino	20
4.4 Bruke tilbehøret auto-cappuccino (ekstrastyr).....	21
4.5 Funksjon 2 kopper	23
5 Vedlikehold og rengjøring.....	24
5.1 Regelmessig vedlikehold.....	24
5.2 Rengjøringsprogram.....	25
5.3 Avkalkingsprogram.....	26
5.4 Lang Rensesyklus	28
6 Liste over funksjonfeil.....	29
7 Tekniske data.....	33
8 Transport.....	33
9 Eliminering av avfall	33
10 Service.....	34
11 Innholdsfortegnelse	34

KRUPS Espresseria Automatic

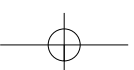
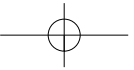

4

Bruk og vedlikehold / SERIE EA 80xx

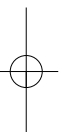

KRUPS Espresso Automatic

1 Viktig informasjon om produktet og bruksanvisningen

I denne bruksanvisningen finner du all viktig informasjon om igangsetting, bruk og vedlikehold av din automatiske kaffe-/espressomaskin. Du finner også viktige sikkerhetsråd i denne bruksanvisningen.

Les nøye gjennom bruksanvisningen før du tar apparatet i bruk og ta vare på den: All bruk i strid med bruksanvisningen fritar Krups for ethvert ansvar.





1.1 Espresso Automatic

Uansett om du lager espresso eller lungo, ristretto eller cappuccino, så er din automatiske kaffe-/espressomaskin laget for at du skal kunne nye samme kvalitet hjemme som på kafé, uansett når på dagen du lager drinken. Takket være Thermoblock System, pumpen på 15 bar, og fordi maskinen kun bruker ferskmatte kaffebønner, vil du med Espresso Automatic få en drikk som inneholder maksimalt med aromaer, dekket av et tykt, gyllent lag med krem, et produkt som kommer av kaffebønnenes naturlige olje. Espressoen er rikere på aromaer enn en klassisk filterkaffe. Til tross for espressoens mer fremtredende smak og lange ettersmak i munnen inneholder den faktisk mindre koffein enn filterkaffen (ca. 20 mg mindre per kopp). Dette skyldes en kortere perkolasjonstid.

Espresso Automatic er svært brukervennlig, alle tankene er synlige og de automatiske rengjørings- og avkalkingsprogrammene er enkle å bruke.

1.2 Oversikt over symbolene i bruksanvisningen

Symboler og symbolord brukt i denne bruksanvisningen i

Symboler	Ord	Betydning
	Fare	Advarsel mot fare for alvorlige eller dødelige personskader Lynsymbolet advarer mot farer tilknyttet elektrisitet
	Varsel	Advarsel mot fare for lette personskader
	Forsiktig	Advarsel mot eventuelle funksjonsforstyrrelser, skader på apparatet eller apparatets ødeleggelse
	Viktig merknad	Generell eller viktig merknad om apparatets funksjon
	Info Råd	Detaljert råd eller informasjon om apparatets bruk

KRUPS Espresseria Automatic

1.3 Sikkerhetsinstruksjoner

⚠ Fare : Disse sikkerhetsinstruksjonene er ment for å beskytte deg, tredjepersoner og apparatet. De MÅ dermed overholdes.

Bruksvilkår

- Dypp aldri apparatet, ledningen eller støpselet ned i vann eller annen væske. Hvis apparatets strømførende deler kommer i kontakt med fuktighet eller vann, kan det medføre dødelige skader på grunn av elektrisitet! Dette apparatet skal kun brukes innendørs og i tørre lokaler.
- Ved endringer av romtemperaturen fra kaldt til varmt, bør du vente noen timer før du starter opp apparatet slik at det ikke skades av kondens.

Strømtilførsel

⚠ Fare: Dersom disse instruksjonene ikke følges, kan det medføre dødelige skader tilknyttet elektrisitet!

- Kontroller at tilførselsspenningen angitt på apparatets merkeskilt stemmer overens med strømmen i ditt elektriske anlegg. Kople alltid maskinen til en stikkontakt med jordvern.
- Spenning: 220-240V~/50Hz.
- Sørg for at kontakten er lett tilgjengelig slik at du lett kan frakoble apparatet ved funksjonsfeil eller f.eks. i tordenvær.
- Av sikkerhetsgrunner for apparatet bør du ta ut kontakten i tordenvær. Ikke ta støpselet ut av stikkontakten ved å dra i ledningen.
- RTa øyeblikkelig ut kontakten hvis du konstaterer en feil mens apparatet fungerer eller dersom perkolasjonen ikke foregår normalt.
- Kople fra apparatet straks du ikke bruker det over lengre tid eller når du rengjør det.

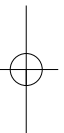
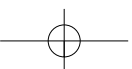
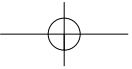

KRUPS Espresseria Automatic

Barn

- Oppbevar apparatet utilgjengelig for barn.
- Dette apparatet er ikke ment for personer (inkl. barn) med nedsatte fysiske, sensoriske eller psykiske evner, eller uerfarne personer, med mindre de får tilsyn eller forhåndsinstruksjoner om anvendelsen av apparatet fra en person

- med ansvar for deres sikkerhet.
- Barn skal holdes under tilsyn slik at de ikke leker med apparatet.

Apparatet

- Ha ikke vann i kaffebeholderen og/eller vedlikeholdsluken. Det kan skade komponentene.
- Med unntak av rengjøring og avkalking ifølge apparatets bruksanvisning skal alle inngrep på apparatet utføres av et servicecenter for KRUPS.
- Av sikkerhetsgrunner må du utelukkende bruke tilbehørsdeler som er godkjent av KRUPS fordi de er perfekt tilpasset apparatet:
- Koble fra apparatet når du går fra rommet eller huset over lengre tid, fordi apparatet kan, ved funksjonsfeil, varmes opp svært mye og forårsake brann.
- Apne aldri apparatet. Forsiktig, dødsfare pga. elektrisitet! Enhver uautorisert åpning av apparatet opphever garantien. Bruk ikke apparatet hvis det ikke fungerer ordentlig eller hvis det har blitt skadet. Hvis apparatet er skadet, anbefales det å få det kontrollert av et servicecenter for KRUPS (se listen i servicehåndboken for KRUPS).

- Av sikkerhets- og samsvarsgrunner (CE) er all personlig utført omforming eller endring av apparatet forbudt, fordi kun testede apparater er godkjent og produsenten fraskriver seg ethvert ansvar ved skader.
- Pass på i hvilken retning dampdysen peker for å unngå forbrenningsfare.
- Ved første bruk, etter en rengjørings- eller avkalkingsprosedyre eller etter lang tid uten bruk, kan damp eller varmt vann renne ut av dampdysen. La dysen peke innover mot maskinen for å unngå forbrenningsfare..

Bruk og vedlikehold

- Ved funksjonsfeil eller uregelmessigheter må du sjekke apparatet og prøve å løse problemet (se kapittel 6 "liste over funksjonsfeil") eller få apparatet reparert hvis funksjonsfeilen vedvarer. Når apparatet ikke kan brukes uten risiko, ta ut stikkontakten.
- Følg alltid instruksjonene i denne bruksanvisningen for avkalking av

- apparatet. Ta ut kontakten før du rengjør eller vedlikeholder apparatet.
- Hvis apparatet ikke har gjennomgått regelmessig avkalking, rengjøring eller vedlikehold, eller hvis det er et fremmedlegeme i kvernen, vil garantien (se eget dokument) for apparatet oppheves.

Bruk og vedlikehold / SERIE EA 80xx

7

ITALIANO

SUOMI

NORSK

SVENSKA

DANSK

NEDERLANDS

FRANCAIS

ENGLISH

DEUTSCH

KRUPS Espresseria Automatic

1.4 Riktig bruk

Denne Espresseria Automatic kaffe-/espressomaskinen skal kun brukes til å lage espresso eller kaffe, for å lage melkeskum og varme opp væsker.

Dette apparatet er kun forbeholdt innendørs husholdningsbruk. Det er ikke laget for handels- eller næringsvirksomhet. Annen bruk enn beskrevet i denne bruksanvisningen er ikke i samsvar med instruksjonene og kan medføre

personskader og materielle skader, samt at apparatet blir slitt eller ødelagt (se punkt 1.3 "Sikkerhetsinstruksjoner").

1.5 Produkter levert med apparatet

Sjekk produktene levert med apparatet.

Dersom det mangler en del, må du ta direkte kontakt med vår hotline (se kapittel 10).

Leverte deler:

- Espresseria Automatic
- Tilbehørsdel auto-cappuccino XS 6000 (ekstrautstyr), inkl.:
- Melkemugge
- Spesiell dyse
- Tilkoblingsrør
- Rør i rustfritt stål

Oppstartsett, inkl. :

- Filterpatron
- Skrutilbehør
- Vedlikeholdsett, inkl.:
- 1 avkalkingspose (KRUPS – ref F054)
- 2 rengjøringsstabletter (KRUPS – ref XS3000)
- Pinne for å lese av vannets hardhet
- Rengjøringsråd for dampdysen
- Liste over serviceentre godkjent av KRUPS
- Garanti
- Bruksanvisning

- Patron Claris – Aqua Filter System (KRUPS – ref F088 – ekstrautstyr)

1.6 Produsentkontroll

Alle apparatene er underlagt en streng kvalitetskontroll. Praktiske bruksprøver utføres på tilfeldig utvalgte apparater, noe

som forklarer eventuelle spor etter bruk.

KRUPS Espresso Automatic

2 Oversikt over Espresso Automatic og hvordan apparatet fungerer

Nedenfor vil du få en oversikt over alle kontroll- og displayelementer på Espresso Automatic.

Hver funksjon følges av en kort beskrivelse som hjelper deg å forstå denne bruksanvisningen og bli kjent med apparatet.

Maskinens kontrollerelementer er tilknyttet numre som det henvises til i denne

bruksanvisningen. Tilsvarende referanser i parentes henviser til den utbrettbare siden.
Vi anbefaler at du bretter ut denne siden for å ha oversikt over apparatet i sin helhet.

2.1 Apparatets kontrollerelementer

Det er et bilde av apparatet på den utbrettbare siden. Brett ut denne siden. Nedenfor finner du apparatets forskjellige kontrollerelementer og en kort beskrivelse.

Nr.	Element	Funksjon
1	Av/på-knapp og -lampe	Slår apparatet av og på Den blå lampen tennes når maskinen står på
2	Dampknapp	Aktiverer og deaktiverer dampproduksjon
3	Dreieknapp	Innstiller mengden av drikken som skal lagges (i ml)
4	Standardknapp	Lager en vanlig kaffe eller espresso
5	Styrkeknapp	Lager en sterk kaffe eller espresso
6	Avkalkingslampe	Tennes når apparatet må avkalkes
7	Rengjøringslampe	Tennes når apparatet må rengjøres
8	Servicelampe	Aktiverer en skylleprosess og vedlikeholdsprogrammet og de første funksjonsinnstillingene
9	Vanntanklampe	Tennes når vanntanken må fylles
10	Tømmelampe	Tennes når gruttoppsamleren og dryppkarret må tømmes og når rengjøringsskuffen må rengjøres
11	Gruttoppsamler	Tar imot brukt kaffegrut
12	Rengjøringskuff	Fjerner eventuelle grutavleiringer i apparatet
13	Vedlikeholdsanvisning "Serviceguide"	Kort forklaring om vedlikehold av maskinen og liste over hotlinenumre i hele verden
14	Vanntank	Inneholder vannet til drikke og til skylling
15	Håndtaket til lokket på vann- tanken	Brukes til å løfte ut vanntanken

KRUPS Espresseria Automatic

Nr.	Element	Funksjon
16	Lokk på kaffebeholderen	Lukker kaffebeholderen
17	Innstillingsknapp	Brukes til å innstille finhetsgraden på malingen av kaffebrønnen: finmalt, middels malt eller grovmalt
18	Kvern	Maler kaffebrønnen
19	Kaffebeholder	Inneholder kaffebrønnen (maks 275 g)
20	Rengjøringsnedløp	Tar imot rengjøringsstapletten
21	Digital skjerm	Angir innstillingsparametere for den første innstillingen (se punkt 3.3)
22	Vedlikeholdsluke med kopperst	Åpen luke: brukes til rengjøringsstapletten Lukket luke: brukes til å varme opp koppene på risten
23	Kontrollpanel	Kontrollknapper og dreieknapp
24	Kaffeutak med håndtak	Drikkrenner ut gjennom dette uttaket
25	Dampdyse	Produksjon av varm damp
26	Vannstandsfløtører	Mekanisk anretning slik at innholdet ikke flyter over
27	Rist og dryppkar	Samler opp vannet som drypper fra apparatet og som søles under tilberedningen.

Tab. 1: Elementene i kontrollpanelet og kaffebeholderen til Espresseria Automatic

2.2 Displayelementer

Apparatet kommuniserer med brukeren innstille parametrene for den første innstillingen gjennom fem lysindikatorer (1, 6, 7, 9, 10). lingen (se punkt 3.3).
Apparatet har en digital skjerm (21) for å

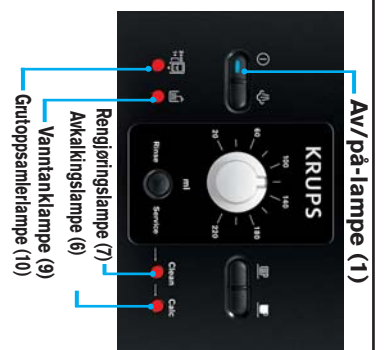
<p>Tente eller blinkende lamper angir følgende tilstand i apparatet:</p> <p>Lampe 1 Apparatet er slått på.</p> <p>Lampe 6 Avkalkingsprogrammet må utføres.</p> <p>Lampe 7 Rengjøringsprogrammet må utføres.</p> <p>Lampe 9 Vanntanken må fylles.</p> <p>Lampe 10 Grutopsamleren må tømmes og/eller rengjøringskuffen må rengjøres. Varsellampen tennes også når grutopsamleren eller rengjøringskuffen ikke er riktig satt på plass.</p>	<p>Av/på-lampe (1)</p> 
---	--

KRUPS Espresseria Automatic

2.3 Varsellampene og deres betydning

Av/på-lampe	Oppsamler-lampe	Vann-tank-lampe	Rengjørings-lampe	Kal-klamme	Betydning			
					Apparatet er klart for en kaffe- eller dampsyklus			
					Enkel blinking: apparatet forvarmes.			
					Dobbeltlinking: en syklus "2 kop-per" pågår.			
					Tøm grutopsamleren/dryppkaret, rengjør skuffen.			
					Sjekk grutopsamleren og rengjøringskurven.			
					Fyll og/eller sjekk vanntanken.			
					Display under kaffesyklusen: fyll vanntanken.			
					Tøm grutopsamleren (en syklus med 2 kaffekopper pågår).			
					Rensprogram og/eller skylling er nødvendig.			
					Rengjøringsprogram: rengjørings-syklus/skylling pågår.			
					Avkalkings- og /eller rensprogram er nødvendig.			
					Avkalkingsprogram: avkalkingssyklus/skylling pågår.			
					Avkalkingssyklus/skylling: tøm vanntanken, skyll den og fyll den på nytt.			
					Forespørsel om lang skylling (ca. 150 ml): se side 28.			
					Lang skylling pågår.			
					Vedvarende blinking: funksjonsteil.			
Betydning av symbolene i tabellen:						Tent lampe		
						eller		Blinkende lampe
						eller		Dobbeltblinkende lampe
						eller		

KRUPS Espresseria Automatic

3 Igangsetting av Espresseria Automatic

⚠ Fare: Kople maskinen til en stikkontakt 230 V med jordvern.

Dersom dette ikke gjøres, utsetter du deg for dødsfare pga. elektrisitet!
Følg sikkerhetsinstruksjonene (se punkt 1.3).

Klargjøre apparatet

Sett maskinen på en stabil og jevn overflate. Sørg for at stedet er

tilstrekkelig luftet ettersom maskinen frigjør varme.

3.1 Før første gangs bruk (valgfritt)

Før du tar i bruk apparatet for første gang, bør du måle vannets hardhet for å kunne tilpasse apparatet til vannets kons-
taterte hardhet. Du bør også foreta denne sjekken når du bruker maskinen på et sted der vannets hardhetsgrad er

forskjellig eller hvis du merker at vannets hardhet har endret seg.
Bruk pinnen som leveres med maskinen for å fastsette vannhardheten, eller kon-
takt vannvesenet.

Måle vannets hardhet

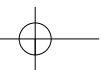
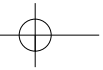

<p>135 Fyll et glass med vann og sett pinnen i vannet noen sekunder.</p> <p>136 Vent ett minutt før du leser av vannets hardhetsgrad.</p> <p>→ De røde strekene på pinnen viser vannets hardhet: ingen rød strek = klasse 0. en rød strek = klasse 1, osv. (se illustrasjon).</p>	
<p>137 Du vil måtte angi hardhetsklassen (fra 0 til 4) når du stiller inn vannets hardhetsgrad i løpet av den første innstillingen av maskinen i punkt 3.3. Bruk opplysningene i tabellen nedenfor:</p>	

Hardhets-grad	Klasse 0	Klasse 1	Klasse 2	Klasse 3	Klasse 4
° dH	< 3°	> 4°	> 7°	> 14°	> 21°
° e	< 3,75°	> 5°	> 8,75°	> 17,5°	> 26,25°
° f	< 5,4°	> 7,2°	> 12,6°	> 25,2°	> 37,8°
Apparatets innstilling	0	1	2	3	4

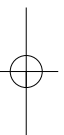

Tab. 2: Vannets hardhetsklasser for apparatets første innstilling (punkt 3.3)



KRUPS Espresseria Automatic

Installere filterpatronen (ekstrautstyr)

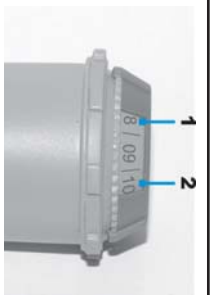
Patronen Krups Aqua Filter System F088 forbedrer vannsmaken. Patronen består av en antikalksubstans slik som aktivt karbon, som reduserer klor, urenheter, bly, kobber, pesticider osv. som finnes i vannet.
 (Reduserer karbonat med opptil 75 %*,
 klor opptil 85 %*, bly opptil 90 %*, kobber opptil 95 %*, aluminium opptil 67 %*, Mineralene og sporstoffer beholdes i vannet.
 * Tall angitt av produsenten

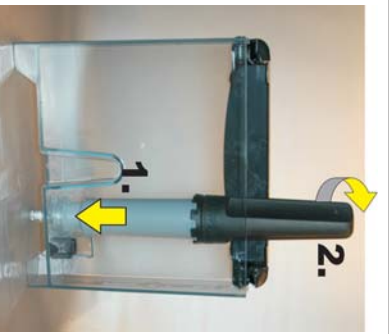
<p>↳ Fjern emballasjen fra filterpatronen og skrullbehøret og monter skrullbehøret slik figuren viser.</p>	
<p>↳ Instill månedelen for innsettingen av patronen (posisjon 1 på illustrasjonen, tallet til venstre i åpningen) ved å vri den grå ringen ytterst på toppen av filteret. ↳ Månedelen du skifter ut patronen står til høyre i åpningen (posisjon 2 på illustrasjonen).</p>	
<p>↳ Fest skrullbehøret til filterpatronen som vist på illustrasjonen.</p>	
<p>↳ Skru filterpatronen i gjengene nederst i vanntanken: 1. Sett filterpatronen i gjengene. 2. Skru fast filteret. ↳ Fjern skrullbehøret fra filterpatronen. ↳ Merknad: Filterpatronen må skiftes ut etter ca. 50 liter vann eller minst hver andre måned.</p>	
<p>↳ Sett en beholder på ca. 0,5 liter under dampdysen (25) og trykk på knappen "Service" (8) inntil av/på-lampen (1) begynner å blinke. ↳ Filterpatronen fylles med vann og ca. 300 ml vann renner ut gjennom dampdysen.</p>	

Bruk og vedlikehold / SERIE EA 80xx

13

ITALIANO

SUOMI

NORSK

SVENSKA

DANSK

NEDERLANDS

FRANCAIS

ENGLISH

DEUTSCH

KRUPS Espresseria Automatic

3.2 Forberede apparatet!





Før du kobler til apparatet, må du utføre trinnene beskrevet nedenfor.

⚠ Forsiktig: Vanntank (14): Fyll ikke opp vanntanken med varmt vann, mineralvann, melk eller andre væsker. Det kan skade apparatet.

Kaffebønnebeholder (19): Ha aldri malt kaffe eller vann i kaffebønnebeholderen. Kvernen risikerer å ta skade av det.

Sørg for at ingen fremmedlegemer (f.eks. små steiner som var sammen med kaffebønnene) kommer inn i kaffebønnebeholderen. Det risikerer å skade kvernen (og oppheve garantien!).

Dryppkar (27): Sjekk at dryppkarret er riktig montert for å unngå fare for forbrنینger som skyldes varmt vann!

<p> Ta ut vanntanken (14) og fyll den med kaldt vann.</p> <p>I Råd: Du kan fylle tanken uten å ta den ut: åpne lokket og hell vann ned i tanken med en egnet beholder.</p>	<p>I Viktig: Ta hensyn til maks-nivået ("MAX") på vanntanken.</p>
<p> Sett den tilbake på plass og lukk lokket.</p>	<p>I Merknad: Dersom vanntanken ikke er i apparatet eller utilstrekkelig fylt (under merket "Calc") når apparatet slås på, begynner vanntanklampen (9) å blinke og det er da umulig å lage en espresso eller kaffe.</p>
<p> Åpne lokket (16) til kaffebønnebeholderen (19) og fyll beholderen med kaffebønner (maks. 275 g).</p>	
<p> Lukk lokket på kaffebønnebeholderen.</p>	

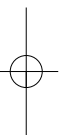
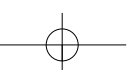
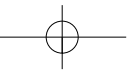



KRUPS Espresseria Automatic







3.3 Første innstilling

Når du bruker maskinen for første gang, må du sørge for å foreta innstillingene nedenfor for å utnytte maskinen best mulig.

Stille inn

<p>! Viktig: Apparatet skal være tilkoblet strøm, men ikke være slått på.</p>	
<p>→ Trykk samtidig på knappen "Service" (8) og knappen "Sterk" (5).</p>	
<p>☞ Vanntankklampen (9) tennes.</p>	
<p>☞ Løft koppriksen ved å trykke den bakover for å få den til å vippe (22).</p>	
<p>→ I høyre del på fremsiden er en digital skjerm for den første innstillingen av parametrene. ! Merknad: Den digitale skjermen ligger litt tilbake i en nisje.</p>	
<p>→ Den digitale skjermen angir hardhetsgraden som er forhåndsinnstilt hos produsenten (verdt å vite "3"). ☞ Trykk det nødvendige antall ganger på "Sterk" for å stille inn hardhetsgraden til vannet som brukes (test vannets hardhetsgrad på forhånd ifølge anvisningene gitt i punkt 3.1 i denne bruksanvisningen).</p>	
<p>☞ Trykk på dampknappen (2).</p>	

KRUPS Espresseria Automatic

<p>→ Varsellampen "calc" (6) tennes.</p>	
<p>→ Den digitale skjermen angir kaffetemperaturen forhåndsinnstilt hos produsenten (verdt å vite "2").</p> <p>→ Trykk det nødvendige antall ganger på "Sterk" for å stille inn ønsket kaffetemperature mellom 1 og 3.</p>	<p>I Info: Jo høyere tallet er, jo høyere er temperaturen på kaffen.</p> 
<p>→ Trykk på dampknappen.</p>	
<p>→ Rengjøringslampe (7) tennes.</p>	
<p>→ Den digitale skjermen angir varigheten før automatisk stans forhåndsinnstilt hos produsenten (verdt å vite "1").</p> <p>→ Trykk det nødvendige antall ganger på "Sterk" for å stille inn varigheten på ønsket automatisk stans mellom 1 og 4.</p>	<p>I Merknad: Tiden før apparatet stopper automatisk, kan stilles inn fra 1 (= 1 time) til 4 (=4 timer).</p> 
<p>→ Trykk på av/på-knappen (1).</p> <p>→ Innstillingsmodus er avsluttet.</p>	

I Viktig: Forsikre deg om at alle lokkene og vedlikeholdslukene er ordentlig lukket og at alle maskinens komponenter er riktig innstallert før du begynner å lage en drikk.

KRUPS Espresseria Automatic

3.4 Skylle kaffekretsen

Hvis apparatet ikke har blitt brukt på flere dager, bør du skylle kaffekretsen. Du kan skylle kretsen etter å ha slått på appara-

tet eller når som helst ved å trykke på knappen "Service".

<p>☰ Trykk på av/på-knappen (1).</p> <p>→ Av/på-lyset blinker; apparatet forvarmes.</p>	
<p>→ Av/på-lyset lyser fast; apparatet er klart.</p>	
<p>☰ Sett en tilstrøkelig stor beholder under kaffeuttakene og trykk på knappen "Service" (8).</p> <p>→ Skylleprosessen begynner. Den stopper automatisk etter at ca. 40 ml vann har rent gjennom.</p>	

3.5 Stille inn kvernen

Du kan stille inn finhetsgraden på malingen. Jo finere innstilt kvernen er, jo sterkere aroma får kaffen. Dessuten blir kaffen mer kremete.

Knappen for malingsgraden for hardt!
 Still inn finhetsgraden for neste drikk mens kaffebeholdningene er i ferd med å males.

⚠ Forsiktig: Vri innstillingsknappen (17) mens maskinen maler for ikke å skade kvernen.

Pass på at du aldri vrir innstillings-

forklaring på innstillingsknappens posisjoner

<ul style="list-style-type: none"> • Finmalt ● Middels malt ● Grovmalt 	
---	--

KRUPS Espresseria Automatic

4 Bruk

Du garanteres svært gode resultater hvis du følger instruksjonene. Flere forsøk er sikkert nødvendig før du finner frem til kaffeblendingen og -brenningen som du synes er best.

Kvaliteten på vannet som brukes er også en avgjørende faktor for kaffens smak.

Sørg for at vannet kommer rett fra springen, at det er kaldt og at det ikke lukter klor. Bruk ikke stagnert vann.

⚠ Forsiktig: Apparatet er utelukkende beregnet på bruk med kaffebønner. Litt

damp eller vann kommer ut av dampdy-

sen når du lager din første kaffe, etter flere dager uten at maskinen har blitt brukt eller etter en vedlikeholdsprosedyre. Hold deg på tilstrekkelig avstand fra dampdynsen og sett en kopp under utgangen for å unngå fare for brannskader eller sprut med damp eller varmt vann.

Kaffeuttak

Høyden på kaffeuttaket kan justeres. Skyv det opp for å lettere sette høyde

kopper under utgangene eller ta koppene vekk.

Dampdyse

Dampdynsen kan flyttes til høyre eller venstre og vippes lett forover. Dette gjør

det lettere å ta vekk en kopp som står under dysen.

Dryppkar

Dette karet samler opp vannet som brukes av apparatet eller som søles under tilberedningen. Når de blå knottene

på vannstandflottøren (26) er synlige, må karet tømmes.

4.1 Slå på apparatet

<p>1 Trykk på av/på-knappen (1). → Varsellampen blinker: apparatet forvarmes. → Når forvarmingsfasen er avsluttet, lyser lampen fast: apparatet er klart til bruk.</p>	
<p>2 Trykk på knappen "Service" (8) hvis du vil skylle kretsen (se punkt 3.4).</p>	<p>! Merknad: Hvis maskinen ikke har blitt brukt på flere dager, anbefales det å foreta en skylling.</p>
<p>Les instruksjonene i punkt 4.2 hvis du vil lage en espresso eller en kaffe. Se punkt 4.3 for å lage en cappuccino</p>	

KRUPS Espresseria Automatic









4.2 Lage en espresso eller en kaffe

Du kan regulere vannmengden for en espresso mellom 20 og 70 ml, og for en kaffe mellom 80 og 220 ml.

I tillegg til en "normal" kvalitet på disse to

drikkene tilbyr maskinen også en "sterk kaffe" og en "sterk espresso".

Lage en espresso eller en kaffe

<p> Sett en kopp under kaffeutaket (24). Du kan senke eller løfte opp kaffeutaket i forhold til størrelsen på koppen.</p>	
<p> Still inn ønsket mengde med dreieknappen (3): for en espresso: 20-70 ml for en kaffe: 80-220 ml</p>	
<p> Trykk på knappen for ønsket drikk: - knappen "Standard" (4) for en vanlig espresso eller kaffe. - knappen "Sterk" (5) for en sterk espresso eller kaffe. → Kverningen og oppvarmingen starter.</p>	 <p>"Standard"</p> <p>"Sterk"</p>
<p> Sjekk ønsket vannmengde og endre om nødvendig innstillingen med dreieknappen (3). → Når forvarmingen er avsluttet, begynner maskinen å trakte.</p> <p> Vent til drikken har sluttet å renne ut før du tar vekk koppen.</p>	<p>I Merknad: For å stoppe drikken fra å renne fordi koppen er full eller av andre grunner må du trykke på knappen "standard" eller "sterk". Du kan redusere vannmengden mens drikken renner ut ved å vri dreieknappen. Hvis du vil stoppe drikken fra å renne, må du vri dreieknappen til minsteposisjon.</p>

Forsiktig: TA IKKE UT TANKEN FØR SLUTTEN AV SYKLUSEN (dvs. 15 sekunder etter at kaffen har sluttet å renne).

KRUPS Espresseria Automatic

4.3 Lage en cappuccino

Cappuccino er en drikk laget med en espresso og melkeskum. Cappuccino-elskere lager først melkeskum og tilføyer deretter skummet til espressoen fordi espressoen svært raskt mister sin usedvanlige aroma. Mengden melk og espresso er den samme, men du kan selvfølgelig tilpasse drikken til din smak. Vi anbefaler at du bruker lettmelk.

! Råd: Bruk fortrinnsvis en cappuccino-kopp fordi den ikke er så høy og kan inneholde en større mengde. Det er derfor lettere å ta den vekk fra under dampdysen.

Lage melkeskum med damp

<p>☞ Sett en beholder eller en cappuccinokopp halvfull med kald melk (6-10 °C) under dampdysen (25) og trykk på dampknappen.</p> <p>☞ Den blå lampen blinker: apparatet forvarmes. Lampen lyser deretter fast. Dette betyr at forvarmingen er avsluttet.</p>	
<p>☞ Trykk på dampknappen på nytt.</p> <p>☞ Varm damp kommer ut av dampdysen.</p>	<p>! Råd: Hvis enden på dampdysen ikke er i kontakt med melken, bør du løfte koppen litt inntil skummingen er ferdig.</p>
<p>☞ Du kan når som helst avbryte dampproduksjonen ved å trykke på dampknappen.</p>	<p>! Viktig: Produksjonen av damp stopper ikke umiddelbart etter du har trykket på dampknappen. Trykk på knappen tilstrekkelig tidlig for å unngå at væsken renner over.</p>

Tilføy en espresso eller en kaffe

<p>☞ Ta vekk cappuccinokoppen og sett den under kaffeuttaket (24)</p>	
<p>☞ Tilføy en espresso eller en kaffe i tillegg, avhengig av drikken du vill lage, ved å følge instruksjonene beskrevet i punkt 4.2.</p>	<p>! Viktig: Ta vekk dysen og sett den straks i vann (se punkt 5.1). Sett den på plass igjen, sett en beholder under den og trykk på dampknappen for å fjerne melkerestene på insiden. La dampen slippe ut i minst 10 sekunder.</p>
<p>☞ Ta vekk koppen og tilføy litt sukker eller litt raspet sjokolade etter smak og behag.</p>	





KRUPS Espresseria Automatic

4.4 Bruke tilbehøret auto-cappuccino (ekstraustyr)

Tilbehøret auto-cappuccino XS 6000 gjør det lettere å lage en cappuccino eller en caffè latte (kaffe med melk) med Espresseria Automatic. Tilbehøret består

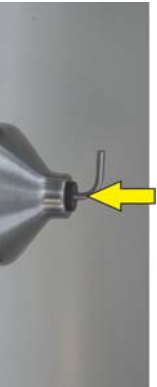













av en melkemugge i børstet rustfritt stål, et oppadgående rør og et tilkoblingsrør samt en spesiell dyse.

Montere og installere tilbehøret auto-cappuccino

<p>☞ Stikk røret i rustfritt stål i gumnipakningen på melkemuggen. Det skal stikkes nesten helt i bunnen av beholderen..</p>	
<p>☞ Slik stiller du inn den spesielle dysen for hver drikk: Vi den midtre delen 180° slik at symbolet på ønsket drikk står foran..</p>	 <p>Cappuccino Caffè Latte</p>
<p>☞ Monterer den spesielle dysen: A) ta ut dampdysen (25) og B) sett inn den spesielle dysen i stedet.</p>	
<p>☞ Fyll melkemuggen med kald melk (6-10 °C).</p>	
<p>☞ Koble den spesielle dysen til stålrøret med tilkoblingsrøret.</p>	

KRUPS Espresseria Automatic

Lage en cappuccino eller en caffè latte med tilbehøret auto-cappuccino







<p> Sett en beholder eller en cappuccinokopp under den spesielle dysen og trykk på dampknappen.</p> <p>Den blå lampen blinker: apparatet forvarmes. Lampen lyser deretter fast. Dette betyr at forvarmingen er avsluttet.</p>	
<p> Trykk på dampknappen på nytt.</p> <p> Melkeskummet kommer ut av den spesielle dysen.</p>	
<p> Du kan når som helst avbryte dampproduksjonen ved å trykke på dampknappen.</p>	<p> Viktig: Produksjonen av skum stopper ikke umiddelbart etter du har trykket på dampknappen. Trykk på knappen tilstrekkelig tidlig for å unngå at væsken renner over.</p>
<p> Ta vekk cappuccinokoppen og sett den under kaffeutaket.</p>	
<p> Tiltøy en espresso ved å følge instruksjonene beskrevet i punkt 4.2.</p>	
<p> Ta vekk koppen og tiltøy litt sukker eller litt raspet sjokolade etter smak og behag.</p>	<p> Merknad: For å lage en caffè latte virer du den midtre delen av den spesielle dysen 180 ° (se ovenfor).</p>
<p> Vi anbefaler å rengjøre den spesielle dysen straks etter hver bruk for å unngå at melken tørker på innsiden. Demonter dysen (se illustrasjon) og ren gjør delene med en liten børste eller eventuelt med litt flytende oppvaskmiddel. Rens det lille hullet (omringet på illustrasjonen) om nødvendig med rengjøringsstråden (leveres med maskinen).</p>	

KRUPS Espresseria Automatic

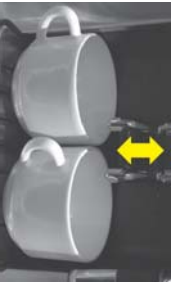
4.5 Funksjon 2 kopper

Med ditt apparat kan du lage dobbel mengde av ønsket drikk.

Maskinen fortsetter automatisk med 2 sykuser kaffetraktning.

<p> Sett to kopper under kaffeuttakene og juster høyden på utgangen i forhold til kopperne.</p>	
<p> Trykk raskt to ganger på ønsket drikk ("Sterk" eller "Standard").</p>	<p>For 2 kopper "Standard"</p>  <p>trykk 2 ganger</p>
<p>→ Av/på-lampen tennes og lampen blinker dobbelt under traktningen for å angi at du har bedt om to kopper..</p> <p> Merknad: Du kan avbryte funksjonen ved å trykke på hvilken som helst knapp mens kaffen renner ut.</p>	 <p>Dobbeltblinking</p>
<p> Vent til de to traktesyklusene er avsluttet før du tar vekk koppene.</p>	

 **Merknad:** I begynnelsen av 2 koppersyklusen kan du bes om å tømme grutoppesaleren. Straks de nødvendige

tiltakene er utført, begynner 2 koppersyklusen automatisk.

KRUPS Espresseria Automatic

5 Vedlikehold og rengjøring

⚠ Fare: Hvis apparatets strømførende deler kommer i kontakt med vann, kan det medføre dødelige skader tilknyttet elektrisitet!

Før du rengjør maskinen, må du frakoble den og la den avkjøle.

Før du transporterer eller tipper over

maskinen, må du sørge for å tømme

dryppkaret for å unngå at vannet, rengjørings- eller avkalkingsproduktene renner ut.

! Råd: Under rengjøringen eller avkalkingen av dampdysen kan vannet sprute ut nokså hardt. Sett en papirserviett på dryppkaret og dampdysen.

5.1 Regelmessig vedlikehold

Visse komponenter i maskinen krever regelmessig vedlikehold:

Grutoppsamler (11): Grutoppsamleren tar imot den brukte kaffen. Når oppsamleryset (10) begynner å blinke, skal grutoppsamleren tømmes. Tømmingen skal vanligvis foretas etter 9 kaffekopper. Av og til er det nødvendig å rengjøre oppsamleren med vann.

! Viktig: Sørg for å tømme grutoppsamleren fullstendig for å unngå at den renner over senere. Lampen er tent så lenge oppsamleren ikke er riktig satt på plass eller hvis den settes på plass mindre enn 6 sekunder senere. Så lenge lampen er tent kan du ikke lage drikker.

Rengjøringskuff (12): Denne skuffen fjerner eventuelle grutavleiringer i apparatet. Ta ut rengjøringskuffen før du tømmer grutoppsamleren. Hvis skuffen er svært tilskitnet, må du rengjøre den i vann og tørke den.

Dryppkar (27): Dryppkaret samler opp det brukte vannet og vannet som søles i løpet av tilberedningen. Når oppsamlerslampen (10) begynner å blinke, skal

dryppkaret tømmes. Apparatet har også en mekanisk flottør for vannstanden (26).

Vask karet med vann hvis det er skittent.

Kaffekrets: Rørene i kaffekretsen må skylles hvis apparatet ikke har blitt brukt på flere dager. Skyllprosedyre: se punkt 3.4.

Sørg for å rengjøre **dampdysen (25)** grundig etter flere bruk: ta den ut og skyll den med vann. Den må demonteres (se illustrasjon) for å skylles. Bruk en børste og litt oppvaskmiddel. Tørk delene godt og sørg for at lufthullene ikke er tildekket. Bruk rengjøringsstråden som leveres med maskinen for å rense hullene om nødvendig.



KRUPS Espresseria Automatic

5.2 Rengjøringsprogram

Når det er nødvendig å utføre et rengjøringsprogram, varsler apparatet deg ved at rengjøringslampen (7) tennes. Denne rengjøringen skal foretas etter ca. 360 kopper.

For å utføre dette rengjøringsprogrammet trenger du en beholder med et volum på minst 0,6 liter og som kan plasseres under kaffeuttaket, og KRUPS (XS 3000) rengjøringsbrettet.

Det automatiske rengjøringsprogrammet har 3 trinn: en rengjøringsklus og to skyllesykluser. Programmet varer ca. 20 minutter.



⚠ Forsiktig: Det er absolutt nødvendig, i henhold til vilkårene for garantien, å utføre rengjøringsklusen når apparatet

ber deg om det.

⚠ Forsiktig: Du er ikke nødt til å utføre rengjøringsprogrammet straks apparatet ber deg om det, men du bør utføre det innen nokså kort tid. Du bør kun bruke KRUPS (XS 3000) rengjøringsbrettet fordi garantien ikke dekker materielle skader forårsaket av tabletter av andre merker. Rengjøringsbrettene fås kjøpt på et KRUPS servicecenter.

⚠ Viktig: Kjør rengjøringsprogrammet i sin helhet.

Utføre rengjøringsprogrammet

<p>☞ Trykk på knappen "Service" (8). ☞ Rengjøringslampen (7) og tømmelampen (10) begynner å blinke.</p>	
<p>☞ Rengjør rengjøringskuffen, tøm gruttoppsamleren og dryppkaret, og fyll vanntanken (se punkt 5.1).</p>	
<p>☞ Sett en beholder på minst 0,6 liter under kaffeuttakene og dampdysen.</p> <p>⚠ Forsiktig: Sørg for å beskytte arbeidsbenken godt mot eventuell sprut fra rengjøringsoppløsningen, spesielt hvis benken er av marmor, stein eller tre. Beskytt overflaten under dryppkaret, f.eks. med papirservietter.</p>	
<p>☞ Åpne vedlikeholdsluken. Putt rengjørings-tabletten i nedløpet under vedlikeholdsluken (20).</p>	<p>⚠ Forsiktig: Unngå enhver kontakt med rengjøringsvæsken som renner ut av maskinen fordi den inneholder helsefarlige stoffer. Oppbevar tablettene utilgjengelig for barn!</p>
<p>☞ Trykk på knappen "Service" (8) for å starte rengjøringsprogrammet. ☞ Rengjøringslampen lyser fast.</p>	<p>! Merknad: Rengjøringsklusen foregår automatisk og pumpen fungerer med opphold. Varighet: 10 minutter</p>

Bruk og vedlikehold / SERIE EA 80xx

25

ITALIANO

SUOMI

NORSK

SVENSKA

DANSK



NEDERLANDS

FRANCAIS

ENGLISH

DEUTSCH

KRUPS Espresseria Automatic

<p>☞ Straks rengjøringsssyklusen er avsluttet, begynner rengjøringslampen på nytt å blinke.</p> <p>☞ Tøm beholderen og sett den tilbake under kaffeuttakene og dampdysen.</p>	
<p>☞ Trykk på knappen "Service".</p> <p>☞ Rengjøringslampen begynner igjen å lyse fast.</p>	<p>I Info: Den første skyllesyklusen starter og går automatisk. Den fjerner restene av rengjøringsproduktet i apparatet. Den første syklusen varer ca. 5 minutter.</p>
<p>☞ Straks den første skyllesyklusen er avsluttet, begynner rengjøringslampen på nytt å blinke.</p> <p>☞ Tøm beholderen og sett den tilbake under kaffeuttakene og dampdysen.</p>	
<p>☞ Trykk på knappen "Service".</p> <p>☞ Rengjøringslampen begynner igjen å lyse fast.</p>	<p>I Info : Den andre skyllesyklusen starter og går automatisk. Den andre syklusen varer ca. 5 minutter.</p>
<p>☞ Straks den andre skyllesyklusen er avsluttet, slukkes rengjøringslampen.</p> <p>☞ Ta vekk beholderen og tøm den.</p> <p>☞ Tøm dryppkaret og fyll vanntanken.</p>	

⚠ Forsiktig: Hvis rengjøringsprogrammet avbrytes av et strømbrudd eller et tilfeldig strømstans, skal programmet startes opp på nytt. Det vil da begynne fra begynnelsen igjen. I dette tilfellet skal

du bruke en ny rengjøringsstabelt. Det er nødvendig å begynne programmet på nytt i sin helhet for å skylle vannkretsen og fjerne spor etter helsefarlige rengjøringsprodukter.

KRUPS Espresseria Automatic

5.3 Avkalkingsprogram

Når det er nødvendig å utføre et avkalkingsprogram, varsler apparatet deg ved at avkalkingslampen (6) tennes. Hvor ofte du utfører dette programmet avhenger av kvaliteten på vannet som brukes. Jo mer kalkholdig vannet er, jo oftere må apparatet avkalles.











For å utføre dette avkalkingsprogrammet trenger du en beholder med et volum på minst 0,6 liter og som kan plasseres under kaffeuttaket og dampdysen, og en pose KRUPS (F 054) (40 g) avkalkingsmiddel. Du kan også bruke sitronsyre eller vinsyre.

Det automatiske avkalkingsprogrammet har 3 trinn: en avkalkingssyklus og to skyllesykluser. Programmet varer ca. 22 minutter.

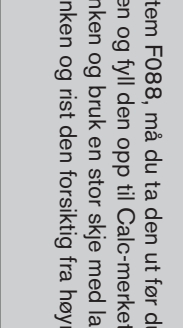
⚠ Forsiktig: Det er absolutt nødvendig, i henhold til vilkårene for garantien, å utføre avkalkingssyklusen når apparatet ber deg om det.

⚠ Forsiktig: Du er ikke nødt til å utføre avkalkingsprogrammet straks apparatet ber deg om det, men du bør utføre det innen nokså kort tid. Du bør kun bruke KRUPS (F 054) avkalkingsmiddel fordi garantien ikke dekker materielle skader forårsaket av avkalkingsmidler av andre merker. Avkalkingsproduktene fås kjøpt på et KRUPS servicecenter. Du må under ingen omstendigheter bruke vanlig ammoniumsulfamat eller andre produkter som inneholder denne syren.

Utføre avkalkingsprogramme

<p> Trykk på knappen "Service" (8).  Avkalkingslampen" (6) og vanntanklampen (9) begynner å blinke.</p>	
<p> Hvis du bruker filterpatronen Krups Aqua Filter System F088, må du ta den ut før du begynner avkalkingen. Tøm dryppkaret, tøm vanntanken og fyll den opp til Calc-merket (0,5 l) med lunkent vann. Hell avkalkingsmiddelet i vanntanken og bruk en stor skje med langt skaft for å blande vannet i tanken, eller ta ut vanntanken og rist den forsiktig fra høyre til venstre slik at avkalkingsmiddelet oppløser seg.</p>	
<p> Sett en beholder på minst 0,6 liter under kaffeuttakene og dampdysen. ⚠ Forsiktig: Sørg for å beskytte arbeidsbenken godt mot eventuell sprut fra rengjøringsoppløsningen, spesielt hvis benken er av marmor, stein eller tre. Beskytt overflaten under dryppkaret, f.eks. med papirservietter.</p>	
<p> Sett tilbake vanntanken..  Vanntanklampen lyser fast.</p>	
<p> Trykk på knappen "Service" (8) for å starte avkalkingsprogrammet.  "Avkalkingslampen" (6) lyser fast.</p>	<p>1 Info : Avkalkingssyklusen kjøres automatisk. Pumpen fungerer med opphold i ca. 10 minutter.</p>

Bruk og vedlikehold / SERIE EA 80xx

27

ITALIANO

SUOMI

NORSK

SVENSKA

DANSK

NEDERLANDS

FRANCAIS

ENGLISH

DEUTSCH

KRUPS Espresseria Automatic



<p>→ Straks avkalkingszyklusen er avsluttet, begynner "avkalkingslampe" (6) og "vanntanklampe" (9) å blinke.</p> <p>☞ Tøm beholderen og sett den tilbake under kaffeuttakene og dampdysen. Tøm dryppkaret. Tøm og rengjør vanntanken og fyll den på nytt opp til merket "Max".</p> <p>☞ Sett dryppkaret og vanntanken tilbake på plass.</p>	
<p>→ "Avkalkingslampe" (6) blinker og "vanntanklampe" (9) slukkes.</p> <p>☞ Trykk på knappen "Service" (8).</p> <p>→ "Avkalkingslampe" (6) begynner igjen å lyse fast.</p> <p>→ Straks den første skyllesyklusen er avsluttet, begynner "avkalkingslampe" på nytt å blinke.</p> <p>☞ Tøm beholderen og dryppkaret og sett dem deretter tilbake på maskinen.</p>	<p>I Info : Den første skyllesyklusen starter og går automatisk. Den fjerner restene av avkalkingsproduktet i apparatet. Varighet: omtrent 6 minutter.</p>
<p>☞ Trykk på knappen "Service".</p> <p>→ "Avkalkingslampe" begynner igjen å lyse fast.</p>	<p>I Info : Den andre skyllesyklusen starter og går automatisk. Den fjerner restene av avkalkingsproduktet i apparatet. Varighet: omtrent 6 minutter.</p>
<p>→ "Avkalkingslampe" slukkes.</p> <p>☞ Ta vekk beholderen og tøm den.</p> <p>☞ Tøm dryppkaret og fyll vanntanken.</p>	

⚠ Forsiktig: Hvis avkalkingsprogrammet avbrytes av et strømbrudd eller en tilfeldig strømstans, skal programmet startes opp på nytt. Det vil da begynne fra begynnelsen igjen. I dette tilfellet skal du bruke en ny pose avkalkingsmiddel.

Det er nødvendig å begynne programmet på nytt i sin helhet for å skylle vannkretsen og fjerne spor etter helsefarlige avkalkingsprodukter.

KRUPPS Espresso Automatic

5.4 LANG RENSESYKLUS

<p>➔ Før første gangs bruk eller ved uvanlig lav gjennomstrømning, vil apparatet varsle deg ved at "rengjøringslampe" og "avkalkingslampe" blinker.</p>	
<p>☞ Ta ut, fyll opp og sett tilbake vanntanken.</p>	
<p>☞ Sett en beholder med et volum på minst 0,15 l under kaffeuttakene og under dampdysen.</p>	
<p>☞ Start opp det lange skylleprogrammet ved å trykke på knappen "Service". "Rengjøringslampe" og "avkalkingslampe" lyser fast.</p>	
<p>☞ Når den lange skyllingen er avsluttet, slukkes "rengjøringslampe" og "avkalkingslampe".</p>	

Generelle vedlikeholdsråd

Rengjør **rengjøringskuffen** (12), **dryppkaret** (27) og **gruttoppsamlere** (11) med vann. Bruk litt flytende oppvaskmiddel om nødvendig. Skyll **vanntanken** (14) med rent vann. Rengjør apparatet, komponentene og tilbehørsdelene med en lett fuktig klut.

Bruk ikke etsende eller slibende rengjøringsprodukter.

Forsiktig: Disse tilbehørsdelene skal ikke vaskes i oppvaskmaskin.

6 Liste over funksjonsfeil

Hvis maskinen ikke fungerer ordentlig, prøv først å løse problemet ved hjelp av denne listen over funksjonsfeil. Kontakt vår hotiline (se kapittel 10) hvis funksjonsfeilen fortsatt skulle vedvare.

elektriske ledningen og det elektriske anlegget (230 V). Dersom denne instruksjonen ikke overholdes utsetter du deg for dødsfare tilknyttet elektrisitet!

⚠ Fare: Kun en kvalifisert fagperson har tillatelse til å foreta reparasjoner på den

Bruk aldri et apparat som har synlige skader!

Problem/feil	Sannsynlige årsaker	Tiltak
<p>Apparatet slås ikke på etter du har trykket på av/på-knappen.</p>	<ul style="list-style-type: none"> ● Strømbrudd eller defekt sikring. ● Støpselet er ikke satt helt inn i kontakten, eller 230 V-kontakten er defekt. ● Apparatet er defekt. 	<ul style="list-style-type: none"> X Sjekk sikringene i ditt elektriske anlegg. X Sjekk at støpselet er satt helt inn i kontakten eller få kontakten reparert. X Få apparatet kontrollert av en kvalifisert fagperson.

Bruk og vedlikehold / SERIE EA 80xx

29

ITALIANO

SUOMI

NORSK

SVENSKA

DANSK

NEDERLANDS

FRANCAIS

ENGLISH

DEUTSCH

KRUPS Espresseria Automatic

Problem/feil	Sannsynlige årsaker	Tiltak
Espressoen eller kaffen er ikke tilstrekkelig varm.	<ul style="list-style-type: none"> ● Kaffe temperaturen er innstilt for lavt. ● Kaffe koppen er kald. 	<p>X Sjekk kaffe temperaturen (se punkt 3.3).</p> <p>X Varm koppen ved å skylle den i varmt vann før du begynner å lage kaffen.</p>
Kaffen er for svak eller ikke sterk nok.	<ul style="list-style-type: none"> ● Det er ikke nok kaffe i kaffe bønneholderen (19). ● Kaffen er for grovmalt. ● Du lager for stor mengde kaffe. 	<p>X Tilføy kaffe bønner i beholderen.</p> <p>X Bruk innstillingsknappen (17) på kvernen for å oppnå en mer finmalt kaffe.</p> <p>X Reduser mengden kaffe med dreieknappen (3).</p>
Kaffen renner for sakte.	<ul style="list-style-type: none"> ● Kaffen er for finmalt 	<p>X Bruk innstillingsknappen (17) på kvernen for å oppnå en mer grovmalt kaffe.</p>
Kaffen er ikke kremente nok.	<ul style="list-style-type: none"> ● Kaffen er for grovmalt. 	<p>X Bruk innstillingsknappen (17) på kvernen for å oppnå en mer finmalt kaffe.</p>
Du har brukt malt kaffe istedenfor kaffe bønner.		<p>X Bruk støvsuger til å suge opp innholdet i bønneholderen.</p>
Kaffen kommer ikke ut av kaffeuttaket (24).	<ul style="list-style-type: none"> ● Hullet er tilstoppet. 	<p>X Rens røret med rengjøringsstråden eller en tannpirker.</p>
Det kommer unormal støy fra kvernen.	<ul style="list-style-type: none"> ● Fremmedlegemer befinner seg i kvernen. 	<p>X Kontakt KRUPS kundeservice.</p>
Innstillingsknappen (17) for malingsgraden er vanskelig å dreie.	<ul style="list-style-type: none"> ● Har du dreid innstillingsknappen mens kvernen ikke er i drift? 	<p>X Drei innstillingsknappen kun mens kvernen er i gang.</p>

KRUPS Espresso Automatic

Problem/feil	Sannsynlige årsaker	Tiltak
Det kommer ikke damp ut av dampdysen (25).	<ul style="list-style-type: none"> ● Dysen eller dyseholderen er tett. 	<p>X Ta dampdysen ut av holderen og rens disse to delene med rengjøringsstråden.</p> <p>X Ta Clars-patternen ut midlertidig.</p>
Det er ikke nok melkeskum.	<ul style="list-style-type: none"> ● Sjekk at damp kommer ut av dysen. ● Sjekk at det lille luftinntakshullet i øvre del av dysen ikke er tett. ● Beholderen og melken er ikke tilstrekkelig kalde. 	<p>X Rens dampdysen med rengjøringsstråden.</p> <p>X Rens hullet, tørk det og skyll det med vann om nødvendig.</p> <p>X Sjekk at beholderen og melken er kald før du starter å steame</p> <p>X Vi anbefaler at du bruker pasteurisert, frisk lettmelk.</p>
Melkeskummet er ikke tilstrekkelig fint.	<ul style="list-style-type: none"> ● Sjekk at de to endene på det lille stålrøret er riktig tilkoblet dampdysen. 	<p>X Tilkoble stålrøret riktig.</p>
Tilbehøret auto-capuccino (ekstraustyr) suger ikke opp melken.	<ul style="list-style-type: none"> ● Sjekk at tilbehørsdelene er riktig tilkoblet de andre delene og at de ikke er tilstoppet. 	<p>X Tilkoble tilbehørsdelene riktig til hverandre og rens rørene hvis de er tette.</p>
Vanntanklampen (9) er fremdeles tent etter at du har fylt vanntanken (14).	<ul style="list-style-type: none"> ● Vanntanken er ikke satt riktig på plass. ● Flottøren nederst i beholderen beveger seg ikke fritt. ● Vannbeholderen har et kalkbelegg. 	<p>X Sett tilbake vanntanken på riktig vis.</p> <p>X Skyll vanntanken med vann og foreta om nødvendig en avkalking.</p>
Rengjørings- eller avkalkingsprogrammet starter ikke.		
Oppsamlerlampe (10) lyser fremdeles etter at du har tømt grutoppsamleren (11).	<ul style="list-style-type: none"> ● Grutoppsamleren er ikke satt riktig på plass. ● Grutoppsamleren ble satt på plass for raskt. ● Rengjøringskuffen er ikke satt riktig på plass. 	<p>X Sett grutoppsamleren riktig tilbake på plass.</p> <p>X Vent minst 10 sekunder før du setter den tomme grutoppsamleren tilbake.</p> <p>X Sjekk at rengjøringskuffen er riktig plassert.</p>

KRUPS Espresseria Automatic

Problem/feil	Sannsynlige årsaker	Tiltak
Et strømbrudd har skjedd i løpet av en syklus.		X Apparatet nullstiller seg automatisk når det tilkobles strøm igjen.
Det er vann under apparatet.	● Dryppkaret (27) er ikke satt riktig på plass eller det renner over.	X Sjekk at dryppkaret er korrekt plassert og tøm det om nødvendig.
De fire varselampene blinker hele tiden.	● Programfeil..	X Frakoble apparatet i 20 sekunder, ta eventuelt ut Claris-patternen, slå på apparatet igjen. Hvis feilen vedvarer, skriv opp nummeret som vises på displayet (21) og kontakt KRUPS forbrukeravdeling.

Råd: Programfeil løses ofte ved å koble fra apparatet i ca. 1 minutt og koble det til igjen.

⚠ Forsiktig: Foreta intet inngrep på apparatet!

KRUPS Espresseria Automatic

7 Tekniske data

Apparat: Espresseria Automatic

Strømtilførsel:
Energiforbruk:

220-240V~ / 50 Hz

I drift: 1450 W

I hvilemodus: < 1 W

Vanntank: 1,8 l

Kaffebønnebeholder: 275 g

15 bar

Innendørs, på et tørt sted (beskyttet mot frost)

24,5 x 36,5 x 33,0 cm

7,1 kg

Trykk pumpe:
Bruk og oppbevaring:

Størrelse (H x L x D):
Vekt:

Med forbehold om tekniske endringer.

8 Transport

Oppbevar den opprinnelige emballasjen for å transportere apparatet. Tøm dryppkarret (27) når du flytter apparatet og tøm alle beholderne når du pakker inn apparatet for å transportere det.

ta det med til et servicesenter for å få det sjekket. Slik unngår du brannfare eller problemer tilknyttet elektrisitet.

⚠ Forsiktig: Hvis apparatet faller ned under transport uten emballasjen, bør du

9 Eliminering av avfall

Symbollet på apparatet eller på emballasjen viser at produktet under ingen omstendigheter kan behandles som husholdningsavfall. Derfor skal det tas

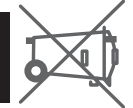

med til en gjenvinningsstasjon for elektrisk og elektronisk avfall.

Korrekt avfallsortering og eliminering av avfall som ikke lenger kan brukes, bidrar til å bevare naturressurser og forhindre skader på miljø og helse.

lokale innsamlingsbedrifter eller din forhandler.
I Info : Apparatet inneholder mange gjenvinnbare og resirkulerbare materialer.

For nærmere opplysninger om steder for avfallsinnsamling, kontakt din kommune,

KRUPS Espresso Automatic

10 Service

For spørsmål eller problemer, kontakt vår kostnadsfrie hotline på følgende numre:

DE : Tel. 0800-980 00 00

Åpningstider: Mandag til Fredag 8.00-18.00 og Lørdag 9.00-14.000

A : Tel. 0800-225 225

Åpningstider: Mandag til Fredag 8.00-18.00 og Lørdag 9.00-14.00

BE : Tel. 070-233 159

Åpningstider: Mandag til Torsdag 9.00-12.30 / 13.00-17.00 og Fredag 09.00-12.00

CH : Tel. 0800 - 37 77 37

Åpningstider: Mandag til Fredag 8.00-12.00 / 13.00-17.00

FR : Tel. 0810 61 10 61

Åpningstider: Mandag til Torsdag 8.30-18.30 og Fredag 8.30-17.00

GB : Tel. 0845 330 6460

ROI : Tel (01) 677 4003

NL : Tel. 0318 58 24 24

Åpningstider: Mandag til Torsdag 08.30-12.15 / 13.00-16.45 og Fredag 08.30-12.15 / 13.00-14.45

DK : Tel. 44 66 31 55

Åpningstider: Mandag til Torsdag 8.30-16.30 og Fredag 8.30-16.00

SV : Tel. 08 594 213 30

Åpningstider: Mandag til Torsdag 8.30-16.30 og Fredag 8.30-16.00

NO : Tel. 815 09 567

Åpningstider: Mandag til Torsdag 8.30-16.30 og Fredag 8.30-16.00
FI : Tel. 09 6229 420

11 Innholdsfortegnelse

Avkalkingsprogram	27	Rengjøre dampdysen	20,24
Bruk	18	Rengjøre den spesielle dysen	22
Dampdysen	18, 20	Rengjøring	24,28
Digital skjerm	10	Rengjøringsprogram	25
Eliminering av avfall	33	Riktig bruk	8
Forberede apparatet	14	Service	34
Funksjon 2 kopper	23	Sikkerhetsinstruksjoner	6
Første innstilling	15	Skylling	17
Igangsetting	12	Slå på apparatet	18
Installerer filterpatronen	13	Spesiell dyse	21
Kontrollelementer	9	Stille inn kvernen	17
Lage en cafe latte	22	Symboler	5
Lage en cappuccino	20	Tekniske data	33
Lage en espresso	19	Tilbehør auto-cappuccino	21
Lage en kaffe	19	Transport	33
Lang Rensesyklius	29	Vannets hardhetsgrad	12
Liste over funksjonfeil	29	Varsellamper	10
Oversikt over apparatets funksjoner	9	Varsellampenes betydning	11
Oversikt over apparate	9	Varselinfo	5
Produkter som leveres med apparatet	8	Vedlikehold	24
Produktinfo	5	Veiledning	5

KRUPPS

ESPRESSERIA AUTOMATIC

SERIE EA 80XX



Käyttö ja huolto

ITALIANO

SUOMI

NORSK

SVENSKA

DANSK

NEDERLANDS

FRANCAIS

ENGLISH

DEUTSCH

KRUPS Espresseria Automatic

I TÄRKEÄÄ

Lue tämä käyttöohje tarkkaan ja säilytä se. Noudata turva-määräyksiä.

Valmistaja

SAS Groupe SEB Moulinex
Rue Saint-Léonard
F-53104 Mayenne
Ranska

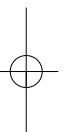
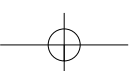
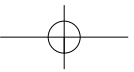

KRUPS Espresseria Automatic

Sisällysluettelo

1 Tärkeitä tuotetta ja käyttöohjetta koskevia tietoja	5
1.1 Espresseria Automatic.....	5
1.2 Opas käyttöohjeen symboleihin	5
1.3 Turvamääräyksiä	6
1.4 Asianmukainen käyttö	8
1.5 Laitteen mukana tulevat tuotteet	8
1.6 Tehtaan laadunvalvonta	8
2 Yleiskatsaus Espresseria Automaticiin ja sen toimintaan.....	9
2.1 Laitteen hallintaosat	9
2.2 Näyttö	0
2.3 Merkkivalot ja niiden tarkoitukset	11
3 Espresseria Automaticin käyttöönotto.....	12
3.1 Ennen ensikäyttöä (valinnainen)	12
3.2 Laitteen valmistelu.....	14
3.3 Alkusaätö.....	15
3.4 Kahvin valmistuspiirin huhtelu.....	17
3.5 Jauhimen säätö.....	7
4 Käyttö.....	18
4.1 Laitteen kytkemine.....	18
4.2 Espresso tai kahvin valmistus	19
4.3 Cappuccinon valmistus.....	20
4.4 Automaatti-cappuccinolisälaitteen valmistelu (valinnainen)	21
4.5 2 kupin toiminto	23
5 Huolto ja puhdistus.....	24
5.1 Säännöllinen huolto	24
5.2 Puhdistusohjelma	25
5.3 Kalkinpoisto-ohjelma.....	26
5.4 Pitkäkestoinen huhteluohjelma.....	28
6 Lista toimintahäiriöistä.....	29
7 Tekniset tiedot.....	32
8 Kuljetus	32
9 Kierrätyks	32
10 Huolto.....	33
11 Hakemisto	33

KRUPS Espresseria Automatic

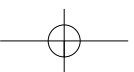
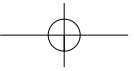

4

Käyttö ja huolto / SERIE EA 80xx

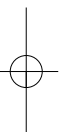

KRUPS Espresso Automatic

1 Tärkeitä tuotetta ja käyttöohjetta koskevia tietoja

Löydät tästä käsikirjasta kaikki tärkeät tiedot koskien automaattisen kahvi- ja espresso-laitteen käyttöohottoa, käyttöä ja huoltoa. Tämän käyttöohjeeseen sisältyy myös tärkeät turvamääräykset.

Lue käyttöohje tarkkaan ennen laitteen ensikäyttöä ja säilytä se: epäasianmukainen käyttö vapauttaa KRUPSin kaikesta vastuusta.





1.1 Espresso Automatic

Espresso tai lungo, ristretto tai cappuccino, automaattinen kahvi- ja espressolaitte on suunniteltu siten, että voit nauttia kotonasi samasta laadusta kuin kahvilaassa minä tahansa hetkenä siten valmistatkin kahvia. Thermoblock Systemin ja 15 baarin pumpun ansiosta ja koska se toimii yksinomaan vastaajahuetuilla kahvipavuilla Espresso Automatic auttaa saamaan juoman, jossa on maksimimäärä aromeja ja jonka päällä on suuremoinen paksu ja kullanhohtoinen vahto, tuote, joka tulee kahvipapujen luonnollijstä. Espresso kahvi on aromikkaampi kuin tavallinen suodatinkahvi. Huolimatta te-rävämästä mausta, joka tuntuu ja säilyy suussa espresso sisältää itse asiassa vähemmän kofeiinia kuin suodatinkahvi (noin 20 mg vähemmän kuppia kohti). Tämä johtuu lyhyemmästä suodatuskestosta.

Suuren käyttöhelppouden, kaikkien säiliöiden hyvän näkyvyyden kuten myös automaattisten puhdistus- ja kalkinpoisto-ohjelmien ansiosta Espresso Automatic tuottaa suuren käyttömukavuuden

1.2 Opas käyttöohjeen symboleihin

Tässä käyttöohjeessa käytetyt symbolit ja niihin liittyvät sanat

Symboli	Siihen liittyvä sana	Merkitys
	Vaara	Varoitus vakavista tai kuoletavista ruumiillisista vammoista Salamasymboli varoittaa sähköön liittyvistä vaaroista
	Varoitus	Varoitus lievistä ruumiillisista vammoista
	Huomio	Varoitus mahdollisesta laitteen toimintahäiriöstä, vauriosta tai rikkoutumisesta
	Tärkeää Huomautus	Yleinen tai tärkeä huomautus laitteen toiminnasta
	Tieto Neuvo	Neuvo tai yksityiskohtainen tieto laitteen käytöstä

Käyttö ja huolto / SERIE EA 80xx

5

ITALIANO

SUOMI

NORSK

SVENSKA

DANSK

NEDERLANDS

FRANCAIS

ENGLISH

DEUTSCH

KRUPS Espresso Automatic

1.3 Turvamääräyksiä

⚠ Vaara : Nämä turvamääräykset on tarkoitettu suojaksesi sinun, ulkopuolisten ja laitteen. Niitä on siis ehdottomasti noudatettava.

Käyttöolosuhteet

Älä koskaan kasta laitetta, johtoa tai pistoketta veteen eikä muuhunkaan nesteeseen. Laitteen

Sähköä johtavien osien minkäänlainen kosketus kosteuteen tai veteen voi aiheuttaa kuolettavia vammoja johduen kosketuksesta sähkövirtaan ! Tätä laitetta tulee käyttää kuivissa sisätiloissa.

Jos huonelämpötila muuttuu kylmästä lämpimään, odota pari tuntia ennen laitteen käynnistystä, jotta tiivistynyt vesi ei vahingoita sitä.

Verkkovirta

⚠ Vaara: määrysten noudattamatta jättäminen voi aiheuttaa sähkövirrasta johtuvia kuolettavia vammoja!

- Tarkista, että laitteen tyyppikilpeen merkity verkkojännite vastaa laitteesi jännitettä. Kytke laite ainoastaan maadoitettuun pistorasiaan.

Jännite: 220-240V~/50Hz.

Varmistu, että pistorasia on helpoppaasyinen voidaksesi helposti irrottaa pistokkeen toimintahäiriön

tai vaikkapa myrskyn aikana.

Laitteen turvallisuuden vuoksi irrota pistoke myrskyn ajaksi. Älä irrota pistorasiasta virtajohtoa vetämällä.

- Irrota välittömästi pistorasiasta, jos huomaat mitään toimintahäiriötä käytön aikana. tai jos suodatus ei toimi oikein.

Kytke laite pois päältä heti, kun lakkaat käyttämästä sitä pidemmän aikaa tai kun puhdistat sitä.

Älä käytä laitetta, jos virtajohto tai itse laite on vahingoittunut. Jos virtajohto tai pistoke on vahingoittunut, älä käytä lai-

Vältä laitteen laittamista suoraan auringonvaloon, kuumuudelle, pakkaselle, jäätymiselle tai Kosteuudelle alttiiseen paikkaan

Pidä huoli, ettet laita laitetta kuumalle pinnalle kuten keittolevylle tai avollekin läheisyyteen, jotta vältät palovaaran!

tetta välttääksesi kaikki vaarat, anna ehdottomasti valtuutetun KRUPS-huollon vaihtaa virtajohto.

Älä anna virtajohdon roikkua pöydältä tai työtasolta. Älä laita kättä tai virtajohtoa laitteen kuumille osille.

- Moniosaisten pistorasioiden tai jatkojoh-tojen käyttöä ei suositella
- Virheellinen kytkentä aiheuttaa takuun raukeamisen

KRUPS Espresso Automatic

Lapset

- Pidä laite pois lasten ulottuvilta
- Tätä laitetta ei ole tarkoitettu sellaisten henkilöiden (mukaan lukien lapset) käytettäväksi, joiden ruumiilliset, henkiset tai aistittävät ovat rajalliset tai kokemuksista tai tietoutta vailla oleville henkilöille, jolleivät he saa apua heidän turvallisuudestaan huolehtivalta

henkiöitä, joka valvoo ja antaa heille laitteen käyttöä koskevia etukäteisohjeita.

- Lapsia tulee valvoa, etteivät he leiki laitteella.

aite

- Älä laita vettä kahvipapusaaliin eikä/fai huoltoluukkuun, sillä se voi vahingoittaa osia tai saada ne nousemaan pois.
 - Lukuun ottamatta puhdistusta ja kalkin poistoa laitteen käyttöohjeiden mukaan vain valtuutettu KRUPS-huolto saa suorittaa laitetta koskevia toimenpiteitä.
 - säalitteita ja tarvikkeita, sillä ne sopivat täydellisesti laitteeseen.
 - Kytkä laite pois päältä, kun lähdet huoneesta tai talosta pidemmäksi ajaksi, sillä toimintahäiriön sattuessa laite voi kuumentua liiaksi ja aiheuttaa tulipalon.
 - Älä koskaan avaa laitetta. Huomio, kuolemanvaara sähkövirran vuoksi!
- Laitteen kaikenlainen luvaton avaaminen saa takuun raukkaamaan. Älä käytä laitetta, jollei se

toimi oikein tai jos se on vaurioitunut. Viimemainitussa tapauksessa suositellaan, että annat valtuutetun KRUPS-huollon turkia laite (Katso lista KRUPS-huoltokirjasta)

- Turvallisuus- ja hyväksymissyistä (CE) laitteen kaikenlainen muuttaminen ja muuntelu yksityisesti on kielletty, sillä vain testatut laitteet ovat hyväksytyjä ja valmistaja vetäytyy vastuusta vahingon sattuessa.
- Huomioi höyrysuuttimen suunta välttääksesi riskin saada palohaavoja.
- Ensikäytön yhteydessä, puhdistuksen tai kalkin poiston jälkeen tai pitkään käyttöseisokin jälkeen höyrysuuttimesta voi valua kuumaa höyryä tai vettä. Suuntaa suutin laitteen sisään välttääksesi riskin saada palohaavoja.

Käyttö ja huolto

- Toimintahäiriön sattuessa tarkasta laite ja yritä selvittää ongelma (katso luku 6 « lista toimintahäiriöistä ») tai korjauta laite, jos ongelma ei selviä. Jos laitteessa on toimintahäiriötä, irrota pistoke pistorasiasta.
- Katso aina tämän käsikirjan ohjeista, miten kaikki poistetaan. Irrota pistoke ennen ryhtymistä mihinään puhdistustoimenpiteeseen.
- Jos kalkkia ei poisteta, laitetta ei puhdis-

teta tai huolleta säännöllisesti tai jos jauhimessa on jotain asiaankuulumaton, laitteesi takuu (katso erillinen kirjanen) raukeaa.

Käyttö ja huolto / SERIE EA 80xx

7

ITALIANO

SUOMI

NORSK

SVENSKA

DANSK

NEDERLANDS

FRANCAIS

ENGLISH

DEUTSCH

KRUPS Espresseria Automatic

1.4 Asianmukainen käyttö

Tätä Espresseria Automatic kahvi/espresso-konetta saa käyttää vain espressojen tai kahvien valmistukseen, maidon vaahdottamiseen ja nesteiden kuumentamiseen. Tämä laite on varattu yksinomaan kotikäyttöön . Sitä ei ole suunniteltu kaupalliseen tai ammatillaiseen käyttöön.
Muunlainen kuin tässä käsikirjassa kuvattu

käyttö ei ole määräysten mukaista ja voi aiheuttaa ruumiillisia vammoja ja ainevahinkoja kuten myös laiteen kunnan heikentymisen tai rikkoutumisen (katso kohta 1.3. « Turvamääräykset »)

1.5 Laitteen mukana tulevat tuotteet

Tarkista koneen mukana tulevat tuotteet. Jos joku osa puuttuu, ota yhteys asiakaspalveluumme (katso kappale 10).

Aloitussetti, joka koostuu :

- Mukana tulevat osat:
 - Espresseria Automatic
 - Automaattinen cappuccino XS 6000-ilsälaite (valinnainen), joka koostuu:
 - Maitoaстиasta
 - Erikoissuuttimesta
 - Liitosjohdosta
 - Putkesta ruostumatonta terästä
 - Vedensuodatin Claris – Aqua Filter System (Krups – viite F088 – valinnainen)
- Aloitussetti, joka koostuu :
 - Vedensuodattimesta
 - Ruuvattavasta lisälaiteesta
 - Huoltopakkaus, joka koostuu:
 - 1 kalkinpoistopussista (KRUPS – viite F054)
 - 2 puhdistustabletista (KRUPS – viite XS3000)
 - Vedenkovuuden määritystikusta
 - Höyrysuuttimen puhdistuslangasta
 - KRUPS-huoltoilikeiden luettelosta
 - Takuutodistuksesta
 - Käyttöohje

1.6 Tehtaan laatuvalvonta

Kaikki laitteet ovat käyneet läpi tarkan laatuvalvonnan. Satunnaisia käyttötestejä on suoritettu laitteille, mikä selittää

mahdolliset jäljet käytöstä.

8 Käyttö ja huolto / SERIE EA 80xx

KRUPS Espresso Automatic

2 Veiskaus Espresso Automaticiin ja sen käyttöön

Alla esitellään kokonaisuudessaan Espresso Automaticin hallinta- ja näyttöosia. Jokainen toiminto kuvaillaan lyhyesti, mikä auttaa ymmärtämään tätä käyttöohjetta ja tutustumaan laitteeseen. Koneen hallintaosat liittyvät numeroihin, joihin viitataan tässä käyttöohjeessa. Lainaumerkeissä

olevat viittaukset viittaavat taittavalle sivulle.
Suosittelemme tämän sivun taittamista, jotta laite olisi jatkuvasti näkyvillä.

2.1 Laitteen hallintaosat

Taitettava sivu esittää kuvaa laitteesta. Taita tämä sivu. Laitteen eri hallintaosat on esitelty alla kuten myös lyhyt kuvaus niistä:

N°	Kuvaus	Toiminto
1	Näppäin ja merkkivalo Päällä/Pois	Laitteen kytkeminen päälle ja pois päältä Siniinen merkkivalo syttyy, kun laite on toimintavalmis
2	Höyrynäppäin	Saa aikaan tai lopettaa höyryn tuoton
3	Kierrettävä painike	Säätää valmistettavan juoman määrän (millilitroina)
4	Tavallisen kahvin painike	Aktivoi tavallisen kahvin tai espresson valmistuksen
5	Vahvan kahvin painike	Aktivoi vahvan kahvin tai espresson valmistuksen
6	Merkkivalo « calc »	Syttyy, kun kalkki on poistettava
7	Merkkivalo « clean »	Syttyy, kun laite on puhdistettava
8	Huoltoinäppäin	Aktivoi huuhtelun kuten myös huolto-ohjelman ja alkusäätöjen toiminnot
9	Merkkivalo « Vesisäiliö » S'allume l'orsque le réservoir	Syttyy, kun vesisäiliö on täytettävä
10	Merkkivalo « Kerruastia »	Syttyy, kun kahvinporojen kerruastia ja tippa-allas on tyhjennettävä ja puhdistuskaukalo puhdistettava
11	Kahvinporojen kerruastia	Kerää käytetyt porot
12	Puhdistuskaukalo	Poistaa mahdolliset kahvinporojen jäämät laitteen sisällä
13	Huolto-ohjeet « Huolto-opas »	Lyhyt kuvaus laitteen huollosta ja lista hoitomenetelmistä koko maailmassa
14	Vesisäiliö	Sisältää juomien valmistukseen ja huuhteluun tarvittavan veden
15	Vesisäiliön kannen kahva	Irrottaa vesisäiliön

Käyttö ja huolto / SERIE EA 80xx

9

ITALIANO

SUOMI

NORSK

SVENSKA

DANSK

NEDERLANDS

FRANCAIS

ENGLISH

DEUTSCH

KRUPS Espresso Automatic

N°	Kuvaus	Toiminto
16	Kahvipapusaaliön kanssi	Sulkee kahvipapusaaliön
17	Säätönäppäin	Säätää kahvipapujen jauhatusasteen: hieno-, keski- tai karkeajauhatus
18	Jauhin	Jauhaa kahvipavut
19	Kahvipapusaaliö	Tänne laitetaan kahvipavut (max. 275 g)
20	Puhdistuksen syöttöaukko	Tänne laitetaan puhdistustabletti
21	Digitaalinäyttö	Näyttää säätöparametrit alkusäädöille (katso kohta 3.3)
22	Huoltoaukku ja kuppiritiä	Luukku aukki: tänne laitetaan puhdistustabletti Luukku kiinni: lämmitteää tälle laitetut kupit
23	Hallintapaneeli	Käsitteää hallintänäppäimet ja kiertettävän painikkeen
24	Kahvallinen kahvihana	Tästä valuu valmistettu juoma
25	Höyrysuutin	Kuuman höyryn tuotto
26	Vedenkorkeuden ilmaisim	Mekaaninen laite, joka estää ylivuotamisen
27	Tippa-allas ja ritiliä	Ottaa talteen laitteesta vuotavan veden, joka on läikkynyt yli valmistuksen aikana

Taulukko. 1 : Espresso Automaticin hallintapaneelin ja kahvipapusaaliön osat

2.2 Näyttö

Laitteen ohjeet välitetään käyttäjälle viiden digitaalinäyttö (21) alkusäätöjen paramermerkkivalon avulla (1, 6, 7, 9, 10). Lait- rien säätämiseen (katso kohta 3.3). teessa on

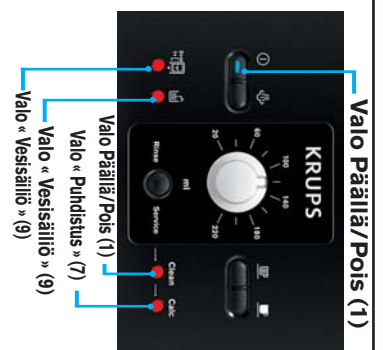
<p>Palavat tai vilkkuvat merkkivalot näyttävät laitteen seuraavia toimintoiltoja:</p> <p>Valo 1 Laitte on päällä.</p> <p>Valo 6 Kalkinpoisto-ohjelma on suoritettava.</p> <p>Valo 7 Puhdistusohjelma on suoritettava.</p> <p>Valo 9 Vesisäiliö on täytettävä.</p> <p>Valo 10 Kahvinporojen keruusta on tyhjennettävä ja/tai puhdistuskaukalo puhdistettava. Merkkivalo syttyy myös, kun kahvinporojen keruusta tai puhdistuskaukalo ei ole oikein asennettu.</p>	<p>Valo Päällä/Pois (1)</p> 
--	---

KRUPS Espresso Automatic

2.3 Merkkivalot ja niiden tarkoitukset

Valo Pääli/Pois	Valo Ke- ruuastia	Valo Vesisäiliö	Valo clean	Valo calc	Signification
					Laite on valmis kahvin tai höyryntekojakssoon
					Viilkkuu kerran: laite on esilämmitysvaiheessa
					Viilkkuu kahdesti: « 2 kupin » jakso on käynnissä
					Tyhjennä kahvinporojen keruusta/tippa-allas, puhdistakaukalo
					Tarkasta kahvinporojen keruusta ja puhdistuskaukalo
					Täytä jätai tarkista vesisäiliö
					Näyttö kahvinvalmistusjakson aikana: täytä vesisäiliö
					Tyhjennä porojen keruusta (2 kupin jakso on käynnissä)
					Puhdistus jätai huuheluohjelman pyyntö
					Tyhjennä porojen keruusta (2 kupin jakso on käynnissä)
					Kalkinpoiston jätai huuheluohjelman suorittamisen pyyntö
					Kalkinpoisto-ohjelma: kalkinpoisto/huuhelujakso käynnissä
					Kalkinpoisto/huuhelujakso: tyhjennä vesisäiliö, huuhtele se ja täytä uudelleen
					Pitkäkestoisien huuhelun asetukset (noin 150 ml): katso sivu 28
					Pitkäkestoinen huuhelu käynnissä
					Jatkuva vilkkuminen: toimintahäiriö
					Valo palaa
					tai
					tai
					Valo vilkkuu
					Valo vilkkuu kahdesti

Taulukon symbolien merkitys:

Käyttö ja huolto / SERIE EA 80xx

11

ITALIANO

SUOMI

NORSK

SVENSKA

DANSK

NEDERLANDS

FRANCAIS

ENGLISH

DEUTSCH

KRUPS Espresso Automatic

3 Espresso Automaticin käyttöönotto

⚠ Vaara: Kytke laite 230 V maadoitettuun pistorasiaan.

Jos tämä ei mahdollista, altistut kuolemanvaaralle sähkövirran vuoksi!
Noudata turvamääräyksiä (katso kohta 1.3).

Laitteen asennus

Laita kone vakkaalle ja tasaiselle pinnalle. Ilmastoidun, sillä laite päästää lämpöä
Varmistu valitun paikan olevan tarpeeksi

3.1 Ennen ensikäyttöä (valinnainen)

Ennen ensikäyttöä määrätä veden kovuus, koneen mukana toimitetulla tikulla tai ota
jotta voit säätää laitteen havaitulle kovuu- yhteys vesiyhhtiösi.
delle. Pidä huoli myös, että suoritat tämän
toimenpiteen, kun käytät laitetta paikassa,
jossa veden kovuus on erilainen tai jos
havaitset veden kovuuden muuttuneen.
Käytä veden kovuuden määrittämiseen

Veden kovuuden mittauss

<p>☞ Täytä lasi vedellä ja laita tikku sisään pariksi sekunniksi.</p> <p>☞ Odota minuutti ennen veden kovuustason lukemista.</p> <p>→ Tikun punaiset alueet osoittavat kovuuksuokan: ei punaista aluetta = luokka 0, yksi punainen alue = luokka 1, jne. (katso kuva)</p>	
---	--

☞ Havaittua kovuuksuluokkaa (0 – 4) tarvitaan, kun säädät veden kovuutta koneen kohdassa 3.3. esitetyissä alkuusäädöissä. Tämän vuoksi käytä alla olevassa taulukossa esitetyjä tietoja :

Kovuusaste	Luokka 0	Luokka 1	Luokka 2	Luokka 3	Luokka 4
°dH	< 3°	> 4°	> 7°	> 14°	> 21°
°e	< 3,75°	> 5°	> 8,75°	> 17,5°	> 26,25°
°f	< 5,4°	> 7,2°	> 12,6°	> 25,2°	> 37,8°
Laitteen säätö	0	1	2	3	4



Taulukko. 2: Veden kovuuksuluokat laitteen alkuusäädöille (kohta 3.3)

KRUPS Espresso Automatic

Vedensuotimen asennus (valinnainen)

Krups Aqua Filter System F088-veden-suodin parantaa veden makuu. Se koostuu kalkinpoistaineesta kuten aktiivhiiliestä, joka vähentää klooria, epäpuhtauksia, lujiyä, kuparia, torjunta-aineita, jne. joita on vedessä. (vähentää karbonaattikovuutta

jopa 75 %*, klooria jopa 85 %*, lujiyä jopa 90%*, kuparia jopa 95 %*, alumiinia jopa 67 %*). Kivennäis- ja hivenaineet säilyvät.
* Valmistajan antamia lukuja

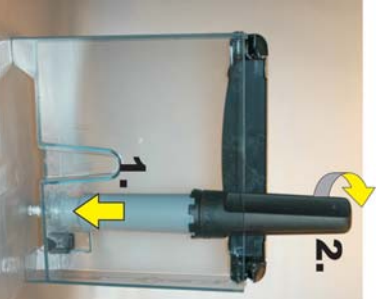
<p>↳ Irrota vedensuodin ja ruuvaussäiläite pak-kauksesta ja kokoa ruuvauslaite kuvan mukaan.</p>	
<p>↳ Aseta suotimen asennuskuukausi (asento 1 kuvassa, vasemmanpuolinen luku aukossa) kääntämällä harmaata rengasta, joka on suotimen yläosassa.</p> <p>→ Suotimen vaihtokuukausi näkyy aukossa oikealla (asento 2 kuvassa)</p>	
<p>↳ Taulukon symbolien merkitys:</p>	
<p>↳ Ruuvaa vedensuodin kiertettä pitkin vesisäiliön pohjaan: 1. Aseta vedensuodin kierteisiin. 2. Ruuvaa suodin kiinni.</p> <p>↳ Irrota ruuvauslaite vedensuotimesta.</p> <p>! Huomaa: Vedensuodin tarvitsee vaihtaa noin 50 vesilitran jälkeen tai joka toinen kuukausi vähintään.</p>	
<p>↳ Laita noin 0,5 litraa vetäviä astia höyrysuuttimen alle (25) ja paina huoltonäppäintä (8), kunnes merkkivalo Päällä/Pois alkaa vilkkua.</p> <p>→ Vedensuodin on täytetty vedellä ja noin 300 ml vettä on valunut höyrysuuttimen kautta.</p>	

KRUPS Espresso Automatic

3.2 Laitteen valmistelu

Ennen laitteen kytkemistä verkkovirtaan suorita alla kuvatut vaiheet.

⚠️ Huomio: Vesisäiliö (14): Älä täytä säiliötä kuumalla tai kivennäisvedellä, maidolla tai millään muulla nesteellä, sillä se voi vahingoittaa laitetta.

Kahvipapusäiliö (19): Älä koskaan laita jauhetta tai nestemäistä kahvia kahvipapusäiliöön, sillä jauhin

on silloin vaarassa vahingoittua. Varmistu, ettei mitään vierasta ainetta (esim. kahvipapujen mukana tulevat pikkukivet) pääse säiliöön, sillä se voisi vahingoittaa jauhintaa (takuun raukeaminen!)

Tippa-allas (27): Vältäaksesi saamasta palovammoja kuuman veden roiskeista varmistu, että tippa-allas on oikein asennettu !

<p>☞ Irrota vesisäiliö (14) ja täytä se kylmällä vedellä.</p> <p>I Neuvo: Voit täyttää säiliön tarvitsematta irrottaa sitä: avaa kansi ja kaada vesi sopivasta astiasta.</p>	<p>I Tärkeää : Noudata vesisäiliön maksimitäyttötasoa (merkki « MAX »)</p>
<p>☞ Laita se paikalleen ja sulje kansi.</p>	<p>I Huomaa: Jos kytkiessäsi laitteen verkkovirtaan vesisäiliö on pois paikaltaan tai riittämättömästi täytetty (merkin « Calc » alla), merkkivalo alkaa vilkkua ja kahvin tai espresson valmistus on hetkeellisesti mahdotonta.</p>
<p>☞ Avaa kahvipapusäiliön (19) kansi (16) ja täytä se kahvipavulla (maksimi 275 g)</p>	
<p>☞ Sulje kahvipapusäiliön kansi.</p>	

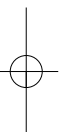
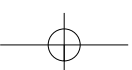
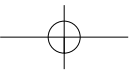





KRUPS Espresso Automatic





3.3 Akusäätö

Laitteen ensikäytön aikana pidä huoli, että suoritat alla olevat säädöt voidaksesi käyttää laitettasi optimaalisella tavalla.

Säätöjen toteutus

<p>I Tärkeää! Laita pistoke pistorasiaan, mutta älä käynnistä konetta.</p>	
<p>→ Paina samanaikaisesti näppäintä Huolto (8) ja näppäintä « Vahva kahvi » (5).</p>	
<p>ES[®] Merkkivalo « Vesisäiliö » (9) syttyy.</p>	
<p>ES[®] Nosta kuppiirtiä painamalla sen takaosaa saadaksesi sen kallistumaan (22)</p>	
<p>→ Oikeanpuolisessa etuosassa on digitaalinen näyttö, joka on tarkoitettu parametrien alikussäätöön.</p> <p>I Huomaa : Digitaalinen näyttö on upotettu hiekan syvennykseen.</p>	
<p>→ Digitaalinen näyttö osoittaa veden kovuuksastetta, joka on esisäädetty tehtaalla (eli « 3 »)</p> <p>ES[®] Paina lyhyin painalluksin näppäintä « Vahva kahvi » tarpeeksi monta kertaa, että saat käytettävän veden oikean kovuuksasteen (olethan jo määrittänyt etukäteen veden kovuuden tämän käyttöohjeen kohdassa 3.1 annettujen ohjeiden mukaan).</p>	
<p>ES[®] Paina näppäintä Höyry (2)</p>	

KRUPS Espresseria Automatic

<p>➔ Merkkivalo « calc » (6) syttyy</p>	
<p>➔ Digitaalinäyttö osoittaa kahvin tehtaalla esisäädetyin lämpötilan (eli « 2 »)</p> <p>☞ Paina lyhyin painalluksin näppäintä « Vahva kahvi » tarpeeksi monta kertaa saadaksesi haluamasi kahvin lämpötilan 1 ja 3 välillä.</p>	<p>! Info: Mitä suurempi numero on, sitä korkeampi on kahvin lämpötila.</p> 
<p>☞ Paina näppäintä Höyry</p>	
<p>➔ Merkkivalo « clean » (7) syttyy.</p>	
<p>➔ Digitaalinäyttö osoittaa tehtaalla esisäädetyin automaattisen virrankatkaisun keston (eli « 1 »)</p> <p>☞ Paina lyhyin painalluksin näppäintä « Vahva kahvi » tarpeeksi monta kertaa saadaksesi haluamasi virrankatkaisun keston 1 ja 4 välillä.</p>	<p>! Huomaa: Kesto, jonka jälkeen laite sammutuu automaattisesti, voidaan säätää 1 (= 1 tunti) – 4 (= 4 tuntia)</p>
<p>☞ Paina näppäintä Päällä/Pois (1)</p> <p>➔ Säätötoiminto on päättynyt</p>	

! **Tärkeää:** Varmistu, että kaikki kannet ja huoltoluukku ovat hyvin kiinni ja koneen kaikki osat ovat oikein asennettuja ennen juoman valmistuksen käynnistystä.

KRUPS Espresso Automatic

3.4 Kahvin valmistuspiiriin huuhdeltu

Jos et ole käyttänyt konetta muutamana päivään, sinun tulee suorittaa kahvin valmistuspiiriin huuhdeltu.

verkkovirtaan tai milloin vain painamalla näppäintä Huolto.

Voit tehdä huuhdelun kytkettyäsi laitteen

<p>☞ Paina näppäintä Päällä/Pois (1).</p> <p>☞ Merkkivalo Päällä/Pois vilkkuu: laite on esilämmitysvaiheessa.</p>	
<p>☞ Merkkivalo Päällä/Pois palaa jatkuvasti: laite on valmis toimimaan.</p>	
<p>☞ Laita tarpeeksi suuri astia kahvianojien alle ja paina sitten näppäintä Huolto (8).</p> <p>☞ Huuhdeltu alkaa ja pysähtyy automaattisesti, kun noin 40 ml on valunut.</p>	

3.5 Jauhimen säätö

Voit säätää jauhimen karkesusasteen. Mitä hienompi kahvinjauhimen säätö on, sitä terävämpi on kahvin aromi ja muutenkin kahvi on vaahdokkaampi

Karkeuden säätönappia!
Säädä kahvin karkesus tulevan juoman valmistukselle sillä aikaa kun kahvipapuja jauhetaan.

⚠ **Huomio** : Käännä säätönappia (17) vain jauhatuksen aikana, jotta et vioita jauhinta.

Älä koskaan väännä väkisin kahvin

Säätönappin asentojen merkitys

<ul style="list-style-type: none"> • Hienojuauhatus • Keskijuauhatus • Karkeajuauhatus 	
---	--

KRUPS Espresso Automatic

4 Käyttö

Alla olevien ohjeiden noudattaminen takaa hyvät tulokset. Tarvitaan varmaanakin useita yrityksiä ennen kuin löydät kahvipapujen makusi vastaavan sekoituksen ja paahdoasteen.

Käytettävän veden laatu on myös ratkaiseva tekijä kahvin makua ajatellen. Varmistu, että vesi on tullut suoraan kraanasta, se on kylmää ja että se ei maistu kloorilta. Älä käytä väljähtynyttä vettä.

⚠ Huomio : Alla olevien ohjeiden noudattaminen takaa hyvät tulokset. Tarvitaan varmaanakin useita yrityksiä ennen kuin löydät kahvipapujen makusi vastaavan sekoituksen ja paahdoasteen.

Käytettävän veden laatu on myös ratkaiseva tekijä kahvin makua ajatellen. Varmistu, että vesi on tullut suoraan kraanasta, se on kylmää ja että se ei maistu kloorilta. Älä käytä väljähtynyttä vettä.

Huomio

Kahvihanauksen korkeutta voi säätää. Nosta sitä ja voit laittaa ja ottaa pois helpommin

korkeampia kuppeja

Höyrysuutin

Höyrysuutin on liikutettavissa vasemmalle ja oikealle ja kalistettavissa lievästi

eteenpäin, mikä helpottaa alle sijoitetun kupin poisottoa.

Tippa-allas

Tällä altaalla otetaan talteen laitteen käyttämä tai valmistuksen aikana ylijääkkynyt vesi. Kun veden

korkeuden ilmaisimen siniset osat (26) on näkyviissä, allas tulee tyhjentää.

4.1 Laitteen kytkeminen

<p>☰ Paina näppäintä Päälle/Pois (1)</p> <p>→ Merkkivalo vilkkuu: laite on esilämmitysvalheessa</p> <p>→ Kun esilämmitysvalhe on päättynyt, valo palaa jatkuvasti: laite on valmis toimimaan.</p>	
<p>☰ Paina näppäintä Huolto (8), jos haluat suorittaa huuhTELUN (katso kohta 3.4)</p>	<p>1 Huomaa: Jos laitetta ei ole käytetty muutamaan päivään, suositellaan huuhTELUN suorittamista.</p>
<p>Jos haluat valmistaa espresson tai kahvin, lue kohdassa 4.2. annetut ohjeet. Cappuccinon valmistamiseksi katso kohta 4.3.</p>	

KRUPS Espresso Automatic



4.2 Espresso tai kahvin valmistus

Voit säätää veden määräksi espressoa varten 20 – 70 ml ja kahvia varten 80 - 220 ml.

Paiti « normaali »-laatua näille kahdelle

juomalle kone esittää myös vaihtoehtoja « vahva kahvi » ja « vahva espresso ».

Espresson tai kahvin valmistus

<p>☞ Laita kuppi kahvinaan alle (24). Voit laskea tai nostaa kahvinaan kupin koon mukaan.</p>	
<p>☞ Säädä haluamasi juomamäärä kierrettävällä painikkeella (3) : espresso : 20 - 70 ml kahvi : 80 - 220 ml.</p>	 <p>« Tavallinen kahvi »</p>
<p>☞ Paina valitsemasi juoman näppäintä: - näppäin « Tavallinen kahvi » (4) normaalille espressolle tai kahville - näppäin « Vahva kahvi » (5) vahvalle espressolle tai kahville</p> <p>☞ Jauhatus- ja kuumennusvaiheet alkavat</p>	 <p>☛ Huomaa: Paina näppäintä « Tavallinen kahvi » tai « Vahva kahvi » pysäyttämään juoman valumisen, koska kuppi on täynnä tai jostain muusta syystä. Voit vähentää veden määrää valumisen aikana kääntämällä kierrettävää painiketta. Jos haluat pysäyttää valumisen, käännä kierrettävää painiketta miniasentoon.</p>
<p>☞ Tarkista valitsemasi vesimäärä ja jos tarpeen muuta säätöä kierrettävällä painikkeella (3) ☞ Kun esilämmitys on päättynyt, kone aloittaa suodatuksen</p> <p>☞ Odota valumisen loppumista ennen kuin otat kupin pois.</p>	

Huomio : ÄLÄ OTA SÄILIÖTÄ POIS ENNEN JAKSON LOPPUA (toisin sanoen 15 sekuntia kahvin valumisen loppumisen jälkeen)

KRUPS Espressoeria Automatic

4.3 Cappuccinon valmistus

Cappuccino on juoma, joka valmistetaan espressosta ja maitovaahdosta. Cappuccinofanit valmistavat aivan ensin maitovaahdon ja sitten lisäävät siihen espresso, sillä espresso menettää hyvin pian ainutlaatuisen arominsa. Maitovaahdon määrä espresson suhteen on sama, mutta voit tietysti soveltaa

sitä makusi mukaan. Suosittelemme kevytmaidon käyttämistä.

! Conseil : Käytä mieluiten cappuccinokuppi, sillä se ei ole niin korkea ja pystyy sisältämään suuren määrän nestettä; se on siten helpommin poisotettavissa höyrysuuttimesta.

Maitovaahdon valmistus höyryllä

<p>☞ Laita astia tai cappuccinokuppi, joka on puoliksi täynnä kylmää maitoa (6 – 10 °C) höyrysuuttimen alle (25) ja paina näppäintä Höyry.</p> <p>☞ Sininen merkkivalo vilkkuu : laite on esilämmitys/vaiheessa. Valo palaa sitten jatkuvasti, mikä tarkoittaa esilämmityksen päättymistä.</p>	
<p>☞ Paina uudelleen näppäintä Höyry</p> <p>☞ Höyrysuuttimesta tulee kuumaa höyryä.</p>	<p>! Neuvo : Jos höyrysuuttimen pää ei osu maitoon, nosta hieman kuppia vaahdotuksen loppuun asti</p>
<p>☞ Höyryn tuoton lopettamiseksi milloin tahansa paina näppäintä Höyry</p>	<p>! Tärkeää: Höyryn tuotto ei loppu heti painetuksi näppäintä Höyry Paina näppäintä riittävän aikaisin estämään ylivuotamisen.</p>

Espresson tai kahvin lisäys

<p>☞ Ota cappuccinokuppi pois ja laita se kahvinan alle (24)</p>	
<p>☞ Lisää päälle espresso tai kahvi sen mukaan, mitä juomaa haluat valmistaa noudattaen kohdassa 4.2 annettuja ohjeita.</p>	<p>! Tärkeää: Tärkeää: Irrota suutin ja laita se heti veteen (katso kohta 5.1). Laita se paikolleen, aseta astia sen alle ja paina näppäintä Höyry, jotta sisällä olevat maitojäämät poisistuvat. Laake höyryä vähintään 10 sekuntia.</p>
<p>☞ Ota kuppi pois ja lisää siihen hiukan sokeraa tai suklaaastuja makusi mukaan.</p>	





KRUPS Espresso Automatic

4.4 Auto-cappuccinolisälaitteen käyttö (valinnainen)

Auto-cappuccino XS 6000-laitte helpottaa cappuccinon tai caffè lattin (maitokahvin) valmistusta Espresso Automaticilla. Lisälaite koostuu harjatusta ruostumattomasta

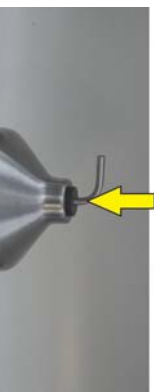

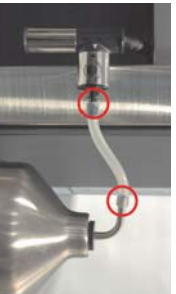

teräksestä tehdyistä maitokupista, nousevasta putkesta ja liitosputkesta kuten myös erikoissuuttimesta.

Auto-cappuccino-laitteen kokoaminen ja asennus

<p>☞ Laita ruostumaton teräsputki maitokupinkumisen liitoksen sisään. Sen täytyy mennä melkein kupin pohjaan.</p>	
<p>☞ Säädä erikoissuutin joka juomalle seuraavasti: Käännä keskiosaa 180°, jotta valitsemasi juoman symboli näkyy etuosassa.</p>	 <p>Cappuccino Café Latte</p>
<p>☞ Asenna erikoissuutin: A) irrota höyrystin (25) ja B) laita erikoissuutin sen paikalle</p>	
<p>☞ Täytä maitokuppi kylmällä maidolla (6 – 10 °C).</p>	
<p>☞ Liitä erikoissuutin ja ruostumaton teräsputki liitosputkeilla.</p>	

KRUPS Espresso Automatic

Cappuccinon tai caffè latten valmistus auto-cappuccino-lisälaitteella

<p>☞ Laita astia tai cappuccinokuppi erikoissuuttimen alle ja paina näppäintä Höyry. Sininen merkkivalo vilkkuu : laite on esilämmitysvaiheessa. Valo palaa siten jatkuvasti, mikä tarkoittaa esilämmityksen päättyneen.</p>	
<p>☞ Paina uudelleen näppäintä Höyry</p> <p>☞ Erikoissuuttimesta tulee maitovaahtoa.</p>	
<p>☞ Ota cappuccinokuppi pois ja laita se kahvihanavan alle.</p>	<p>! Tärkeää: Vaahdon tuotto ei pysähdy heti painettuasi näppäintä Höyry. Paina näppäintä tarpeeksi aikaisin välttääksesi ylivalmisen.</p>
<p>☞ Lisää sen päälle espresso kohdassa 4.2 annettujen ohjeiden mukaan.</p>	
<p>☞ Ota kuppi pois ja lisää hiukan sokeria tai suklaalastuja halusi mukaan.</p>	
<p>☞ Lisää sen päälle espresso kohdassa 4.2 annettujen ohjeiden mukaan.</p>	<p>! Huomaa : Caffè latten valmistamiseksi käännä erikoissuuttimen keeskiosaa 180° (katso alla).</p>
<p>☞ Suosittelemme erikoissuuttimen puhdistusta heti joka käytön jälkeen, jotta maito ei kuivu sen sisälle. Pura suutin (katso kuva) ja puhdista sen osat pikku harjalla ja jos se ei auta, pienellä määrällä astianpesuainetta. Jos tarpeen, puhdista pieni aukko (ympäriöity kuvassa) puhdistuslangalla (joka tulee laitteen mukana)</p>	



KRUPS Espresso Automatic

4.5 2 kupin toiminto

Laitteella voi valmistaa 2 kuppia juomaa valmistusjaksossa.

eli 2 kertaa valitsemasi juoman määrän.

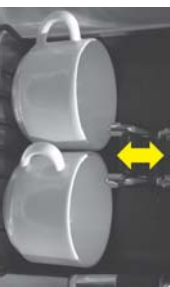
Laitte yhdistää automaattisesti 2 kahvin-

<p>☰ Laita 2 kuppia kahvihanojen alle ja sovita niiden korkeus kuppien mukaan.</p>	
<p>☰ Tee 2 nopeaa painallusta valitsemasi juoman näppäimeen (« Vahva kahvi » tai « Tavallinen kahvi »)</p>	<p>2 kupille « Tavallinen kahvi »</p>  <p>Paina 2 kertaa</p>
<p>→ Valo Päälle/Pois syttyy vilkkuen 2 kertaa valmistuksen aikana ilmoittamaan, että olet tilannut 2 kuppia.</p> <p>! Huomaa : Voit keskeyttää tämän toiminnon painamalla mitä tahansa näppäintä kahvin valmistuksen aikana.</p>	 <p>blinckt 2x</p>
<p>☰ Odota 2 suodatusjaksoson päättymistä ennen kuppien poisottamista.</p>	

! **Huomaa:** 2 kupin toiminnossa jaksoson alussa voit tilata kahvinporojen keruua-

nämä tarpeelliset toiminnot on suoritettu 2 kupin jaksoson käynnistyksen jälkeen automaattisesti.

KRUPS Espresso Automatic

5 Huolto ja puhdistus

⚠ Vaara : Veden kosketus laitteen sähköjohtaviin osiin voi aiheuttaa kuolettavia vammoja sähkövirrasta !

Ennen koneen puhdistusta kytke laite pois pistorasiasta ja anna sen viiljeta.

Ennen laitteen kuljetusta tai kallistusta pidä huoli, että tyhjennät

tippa-altaan, jottei vesi tai puhdistus- tai kalkinpoistoaine kaadu pois.

I Neuvo : Höyrysuuttimen puhdistuksen tai kalkinpoiston aikana vettä voi roiskua kovastikin. Laita paperipyhke tippa-altaan ja höyrysuuttimen päälle.

5.1 Säännöllinen huolto

Koneen tietyt osat vaativat säännöllistä huoltoa:

Kahvinporojen keruuasista (11):

Kahvinporojen keruuasista kerää käytetyt porot. Kun valo

« Keruuasista » (10) alkaa vilkkua, keruuasista tulee tyhjentää. Tyhjennys tulee tehdä yleensä 9 kahvinvalmistuksen jälkeen. On tarpeen silloin tällöin huuhdella keruuasista vedellä sen puhdistamiseksi.

I Tärkeää: Pidä huoli, että tyhjennät kokonaan keruuasian, jotta vältät ylitäytön jatkossa. Valo palaa jatkuvasti, jos keruuasista ei ole oikein uudelleen asennettu tai jos se on laitettu paikoilleen alle 6 sekunnissa. Niin kauan kuin merkkivalo palaa, kahvinvalmistus ei ole mahdollista.

Puhdistuskaukalo (12): Tämä kaukalo auttaa poistamaan mahdolliset kahvinporojäämät laitteesta.

Ota kaukalo pois ennen kahvinporojen keruuasian tyhjentämistä. Jos kaukalo on pintytyneessä tilassa, huuhtele se ja kuivaa sitten se.

Tippa-allas (27): Tippa-allas ottaa talteen käytetyn veden kuten myös valmistuksen aikana

yliliäkkyneen veden. Kun valo « Keruuasista » (10) alkaa vilkkua, tippa-allas on tyhjentävä. Laitte on varustettu myös mekanisella vedenkorkouden ilmaisimella (26). Jos allas on likainen, puhdistista se huuhteleamalla se vedellä.

Kahvin valmistuspiiri: Kahvin valmistuspiirin putket on huuhdeltava, jos laitetta ei ole käytetty muutamaan päivään. Huuhtele: katso kohta 3.4.

Pidä huoli, että puhdistat **höyrysuuttimen (25)** perin pohjin usean käytön jälkeen: irrota se ja huuhtele vedellä. Tätä varten se on purettavissa (katso kuva). Käytä huuhteluharjaa ja huukan astianpesuainetta Kuivaa osat hyvin ja varmista, ettei ilmanottoaukot le tukossa. Käytä koneen mukana tulevaa puhdistuslankaa tukoksien poistamiseen, jos tarpeen.



KRUPS Espresseria Automatic

5.2 Puhdistusohjelma

Kun on tarpeen suorittaa puhdistusohjelma, laite muistuttaa siitä valon « clean » (7) syttymisellä.

Tämän puhdistuksen tulee tapahtua noin joka 360 kahvinvalmistuksen jälkeen.

Puhdistusohjelman suorittamiseksi tarvitset ainakin 0,6 litraa vetävän astian, jonka voit laittaa kahvihanan alle ja KRUPS (XS 3000)-puhdistustablettiin.

Automaattinen puhdistusohjelma koostuu kolmesta vaiheesta: yhdestä puhdistusjaksosta ja kahdesta huuhelujaksosta. Ohjelma kestää noin 20 minuuttia.



distusjaksso, kun laite siitä muistuttaa.

⚠ Huomio: Sinun ei ole pakko suorittaa puhdistusohjelmaa heti, kun laite sitä pyytää, mutta sinun on tehtävä se melko pikaisesti. Sinun täytyy käyttää yksinomaan KRUPS (XS 3000)-puhdistustabletteja, sillä takuu ei kata ainevahinkoja, jos on käytetty muunmerkkinisiä tabletteja. Puhdistustabletteja voi ostaa KRUPSIN jälleenmyyjältä

⚠ Huomio: Suorita puhdistusohjelma kokonaan.

⚠ Huomio: Takuuehtojen voimassaolon vuoksi on välttämätöntä suorittaa puh-

Puhdistusohjelman suoritus

<p>ⓘ Paina näppäintä Huolto (8) → Valot « clean » (7) ja « Tyhjennys » (10) alkavat vilkkua.</p>	
<p>ⓘ Puhdista puhdistuskaukalo, tyhjennä kahvinporojen keruuastia ja tippa-allas ja täytä vesisäiliö (katso kohta 5.1)</p>	
<p>ⓘ Laita vähintään 0,6 litraa vetävä astia kahvianojen ja höyrysuuttimen alle.</p> <p>⚠ Huomio : Pidä huoli, että suojaat hyvin työtaasosi mahdollisten liuosroiskeiden varalta, varsinkin, jos se on marmoria, kiveä tai puuta. Suojaa hyvin tippa-altaan alla oleva pinta esimerkiksi paperipyhkeillä.</p>	
<p>ⓘ Avaa huoltoiluukku. Laita puhdistustabletti huoltoiluukun alla olevasta syöttäukaosta (20).</p>	<p>⚠ Huomio: Vältä kosketusta koneesta valuvan puhdistusnesteseen, sillä se sisältää terveydelle haitallisia aineita. Pidä tabletit pois lasten ulottuvilta!</p>
<p>ⓘ Paina näppäintä Huolto (8) laittamaan puhdistusohjelma käyntiin. → Valo « clean » alkaa palaa jatkuvasti.</p>	<p>ⓘ Huomaa: Puhdistusjaksso toimii automaattisesti ja pumppu toimii sykkyäksittään. Kesto: 10 min</p>

Käyttö ja huolto / SERIE EA 80xx

25

ITALIANO

SUOMI

NORSK

SVENSKA

DANSK









NEDERLANDS

FRANCAIS

ENGLISH

DEUTSCH

KRUPS Espresso Automatic

<p> Puhdistusjakson päätyttyä merkkivalo « clean » alkaa vilkkua uudelleen.</p> <p>→ Tyhjennä astia ja laita se kahvianojen ja höyrysuuttimen alle.</p>	
<p> Paina näppäintä Huolto.</p> <p> Valo « clean » alkaa taas palaa jatkuvasti</p>	<p>I Tieto : Ensimmäinen huhtelujakso lähtee käyntiin ja toimii automaattisesti. Tämä poistaa loput laitteen sisällä olevasta puhdistusaineesta. Tämä ensimmäinen jakso kestää noin 5 minuuttia.</p>
<p>→ Ensimmäisen huhtelujakson päätyttyä merkkivalo « clean » alkaa taas vilkkua.</p> <p> Tyhjennä astia ja laita se kahvianojen ja höyrysuuttimen alle.</p>	
<p> Paina näppäintä Huolto</p> <p>→ Valo « clean » alkaa taas palaa jatkuvasti.</p>	<p>I Tieto : Toinen huhtelujakso lähtee käyntiin ja toimii automaattisesti. Tämä toinen jakso kestää noin 5 minuuttia.</p>
<p>→ Toisen huhtelujakson päätyttyä merkkivalo « clean » sammuu.</p> <p> Ota astia pois ja tyhjennä se.</p> <p> Tyhjennä tippa-allas ja täytä vesisäiliö.</p>	

⚠ Huomio : Jos puhdistusohjelma keskeytyy sähkökatkon tai laitteen vahingossa tapahtuneen poiskeytyksen takia, se täytyy laittaa uudelleen käyntiin ja alkaa siis uudestaan

alusta. Siinä tapauksessa täytyy käyttää uutta puhdistustablettia. Ohjelma on tarpeen aloittaa kokonaan uudelleen, jotta voit huuhdella vesiputkipiirin ja poistaa terveydelle vahingolliset puhdistusainejäämät.

KRUPS Espresso Automatic

5.3 Kalkinpoisto-ohjelma









Kun on tarpeen suorittaa kalkinpoisto-ohjelma, laite ilmoittaa siitä « calc » (6)-valon sytyttämisellä. Tämän ohjelman suoritusväli riippuu käytettävän veden laadusta, mitä kalkkipitoisempaa vesi on, sitä useammin kaikki on poistettava.

Kalkinpoisto-ohjelman suorittamiseksi tarvitset vähintään 0,6 litraa vetävän astian, jonka voi laittaa

kahvihanrojen ja höyrysuuttimen alle ja KRUPS (F 054)-kalkinpoistopussin (40 g). Voit käyttää myös sirruuna- tai viinihappoa.

Automaattinen kalkinpoisto-ohjelma koostuu kolmesta vaiheesta: yhdestä kalkinpoistojaksosta ja kahdesta huuhtelujaksosta. Ohjelma kestää noin 22 minuuttia.

Kalkinpoisto-ohjelman suoritus

<p> Paina näppäintä Huolto (8) → Valot « calc » (6) ja « Vesisäiliö » (9) alkaivat vilkkua.</p>	
<p> Jos käytät Krups Aqua Filter System F088-vedensuodinta, irrota se ennen kalkinpoisto-operaatiota. Tyhjentää sekä tippa-allas, että vesisäiliö ja tyhjentämisen jälkeen täytää vesisäiliö Calc-merkkiin asti melko haalealla vedellä. Kaada kalkinpoistoaine vesisäiliöön ja käytä suurta pitkävarista lusikkaa sekoittamaan säiliön vettä tai irrota vesisäiliö ja ravista sitä varovasti vasemmalta oikealle, kunnes kalkinpoistoaine on liuennut.</p>	
<p> Laita vähintään 0,6 litraa vetävä astia kahvihanrojen ja höyrysuuttimen alle.</p> <p> Huomio : Pidä huoli, että suojaat työtasoasi mahdollisten liuorroiskeiden varalta, varsinkin, jos se on marmoria, kiveä tai puuta. Suojaa hyvin tippa-altaan alla oleva pinta esim. paperipyyhkeillä.</p>	
<p> Laita vesisäiliö takaisin. → Valo « Vesisäiliö » alkaa palaa jatkuvasti.</p> <p> Paina näppäintä Huolto (8) laittamaan kalkinpoisto-ohjelma käyntiin. → Valo « calc » (6) alkaa palaa jatkuvasti</p>	<p> Tieto : Kalkinpoistojakso toimii automaattisesti. Pumppu toimii sykkyräksittäin noin 10 minuuttia</p>

Käyttö ja huolto / SERIE EA 80xx

27

ITALIANO

SUOMI

NORSK

SVENSKA

DANSK

NEDERLANDS

FRANCAIS

ENGLISH

DEUTSCH

KRUPPS Espresso Automatic



<p>→ Kalkinpoistojaksoson päättyvä valot « calc » (6) et « Vesisäiliö » (9) alkavat taas vilkkua.</p> <p>→ Tyhjennä astia ja laita se taas kahvihanojien ja höyrysuuttimen alle. Tyhjennä tippa-allas. Tyhjennä ja puhdista vesisäiliö ja täytä se sitten taas merkkiin « Max » asti.</p> <p>→ Laita tippa-allas ja vesisäiliö paikoilleen.</p>	
<p>→ Valo « calc » (6) vilkkuu ja valo « Vesisäiliö » (9) sammuu.</p> <p>→ Paina näppäintä Huolto (8)</p> <p>→ Valo « calc » (6) alkaa taas palaa ja kuvasti</p>	<p>I Tieto : Ensimmäinen huuhtelujakso lähtee käyntiin ja toimin automaattisesti. Se poistaa loput laitteen sisällä olevasta kalkinpoistoaineesta. Kesto: noin 6 minuuttia.</p>
<p>→ Ensimmäisen huuhtelujaksoson päättyvä valo « calc » alkaa taas vilkkua.</p> <p>→ Tyhjennä astia ja tippa-allas ja laita ne siten paikoilleen koneeseen.</p>	<p>I Tieto : Toinen huuhtelujakso lähtee käyntiin ja toimin automaattisesti. Se poistaa loput laitteen sisällä olevasta kalkinpoistajasta. Kesto : noin 6 minuuttia.</p>
<p>→ Paina näppäintä Huolto</p> <p>→ Valo « calc » alkaa taas palaa jatkuvasti</p>	
<p>→ Valo « calc » sammuu.</p> <p>→ Ota astia pois ja tyhjennä se.</p> <p>→ Tyhjennä tippa-allas ja täytä vesisäiliö.</p>	

⚠ Huomio : Jos jakso keskeytyy sähkökatkon tai laitteen vahingossa tapahtuneen poisikykytytmisen vuoksi, se täytyy laittaa uudelleen käyntiin ja alkaa siten alusta. Siinä tapauksessa täytyy käyttää uutta kalkinpoistopussia. Ohjelma on tar-

peen aloittaa kokonaan uudelleen, jotta voit huuhdella vesiputkipiirin ja poistaa terveydelle vahingolliset kalkinpoistoainejäämät.

KRUPS Espresso Automatic

5.4 Pitkäkestoinen huhteluohjelma

<p>→ Ennen ensimmäistä käyttöönotto kertaa on hyvä suorittaa pitkäkestoinen huhteluohjelma tai siinä tapauksessa, että virtaus on epätavallisen alhaista, josta laite ilmoittaa merkivalojen "clean" ja "calc" välähdyksellä.</p>	
<p>☞ Ota pois, täytä ja laita takaisin säiliö.</p>	
<p>☞ Laita vähintään 0,15 l vetäviä astia kahvinojen ja höyrysuuttimen alle.</p>	
<p>☞ Laita pitkäkestoinen huhteluohjelma käyntiin painamalla näppäintä Huolto. Valot "clean" ja "calc" alkavat palaa jatkuvasti.</p>	
<p>☞ Kun pitkäkestoinen huhtelu on päättynyt valot "clean" ja "calc" sammuvat.</p>	

Huollon yleisohteet

Huuhtele **puhdistuskauko** (12), **tippa-allas** (27) ja **kahvinporojen keruusta** (11) vedellä. Käytä hukan astianpesuainetta, jos tarpeen. Huuhtele **vesisäiliö** (14) puhtaalla vedellä.

Puhdista laitteen runko kuten myös sen osat ja lisälaitteet lievästi kostealla rätillä. Älä käytä syövyttäviä tai hankaavia puhdistusaineita.
⚠ Huomio : Näitä lisälaitteita ei ole tarkoitettu astianpesukoneeseen

6 Lista toimintahäiriöistä

Jos laite ei toimi oikein, yritä aluksi ratkaista ongelma tämän toimintahäiriölistan avulla. Jos kaikesta huolimatta toimintahäiriö pysyy, ota yhteyttä asiakaspalveluumme (katso kappale 10)

⚠ Vaara : Vain pätevällä teknikolla on lupa tehdä korjauksia sähköjohtoon ja kä-

sitellä 230 V verkkovirtaa. Jos tätä määräystä ei noudateta, altistut sähkövirrasta johtuvaan kuolemanvaaraan!
 Älä koskaan käytä laitetta, jossa on näkyviä vikoja!

Ongelma/Toimintahäiriö	Luultavat syyt	Korjaustoimenpiteet
Laite ei mene käyntiin painettuasi näppäintä Päälle/Pois	<ul style="list-style-type: none"> ● Virtakatkko tai viallinen sulake ● Pistoke ei ole kunnolla pistorasiassa tai 230V ● Pistorasia on viallinen ● Laite on viallinen 	<ul style="list-style-type: none"> X Tarkista kotisi sulakkeet X Tarkista, että pistoke on kunnolla pistorasiassa tai korjauta pistorasia. X Anna pätevän teknikon tarkastaa kone.

Käyttö ja huolto / SERIE EA 80xx

29

ITALIANO

SUOMI

NORSK

SVENSKA

DANSK

NEDERLANDS

FRANCAIS

ENGLISH

DEUTSCH

KRUPS Espresso Automatic

Ongelma/Toimin- tahäiriö	Luultavat syyt	Korjaustoimenpiteet
Espresso tai kahvi ei ole tarpeeksi kuuma.	<ul style="list-style-type: none"> ● Kahvin lämpötila on säädetty liian alhaiseksi ● Kahvikuppi on kylmä. 	<ul style="list-style-type: none"> ✗ Tarkista kahvin lämpötila (katso kohta 3.3) ✗ Lämmitä kuppi huuhtelemalla se kuumalla vedellä ennen kahvin valmistuksen käynnistymistä.
Espresso tai kahvi ei ole tarpeeksi kuuma.	<ul style="list-style-type: none"> ● Kahvin lämpötila on säädetty liian alhaiseksi ● Kahvikuppi on kylmä. 	<ul style="list-style-type: none"> ✗ Tarkista kahvin lämpötila (katso kohta 3.3) ✗ Lämmitä kuppi huuhtelemalla se kuumalla vedellä ennen kahvin valmistuksen käynnistymistä.
Kahvi on liian kir- kasta tai ei tarpeeksi vahvaa.	<ul style="list-style-type: none"> ● Kahvipapusaälliössä ei ole tarpeeksi kahvia (19). ● Jauhatus on liian karkeaa. ● Valmistamasi kahvimäärä on liian suuri 	<ul style="list-style-type: none"> ✗ Lisää kahvipapuja säiliöön. ✗ Käytä jauhimen säätönuppia (17) saadaksesi hienompaa jauhusta. ✗ Vähennä kahvin määrää kiertävällä painikkeella (3).
Kahvi valuu liian hi- taasti.	<ul style="list-style-type: none"> ● Jauhatus on liian hieno 	<ul style="list-style-type: none"> ✗ Käytä jauhimen säätönuppia (17) saadaksesi karkeampaa jauhusta
Kahvissa ei ole tar- peeksi vaahtoa.	<ul style="list-style-type: none"> ● Jauhatus on liian karkea 	<ul style="list-style-type: none"> ✗ Käytä jauhimen säätönuppia (17) saadaksesi hienompaa jauhusta. ✗ Ime pölynimurilla papusaälliössä oleva kahvijauhe.
Olet epähuomiossa käyttänyt kahvijauhetta kahvipapujen sijasta.		
Kahvihanaputkesta (24) ei tule kahvia	<ul style="list-style-type: none"> ● Putki on tukossa 	<ul style="list-style-type: none"> ✗ Irrota tukos puhdistuslangalla tai hammastikulla
Kahvinylly pitää outoa ääntä	<ul style="list-style-type: none"> ● Jauhimessa on vieraita aineksia 	<ul style="list-style-type: none"> ✗ Ota yhteys KRUPSIN Kuluttajapalveluun

KRUPPS Espressoeria Automatic

Ongelma/Toimintahäiriö	Luultavat syyt	Korjaustoimenpiteet
Jauhatuskarkkeuden säätönuppia (17) on hankala kääntää	<ul style="list-style-type: none"> ● Oletko kääntänyt säätönuppia muulloin kuin jauhatuksen aikana ? 	<p>X Käännä säätönuppia ainoastaan jauhatuksen aikana.</p>
Höyrysuutimesta ei tule yhtään höyryä (25)	<ul style="list-style-type: none"> ● Suutin tai suuttimen tukkiputki on tukossa 	<p>X Irrota suutin tukkiputkesta ja poista molempien tukos puhdistuslangalla. y Irrota Claris-suodin välittökäisesti</p>
Maitovaahdon määrä on rittämätön	<ul style="list-style-type: none"> ● Tarkista, tulee ko suuttimesta höyryä. ● Tarkista, onko ilmanoton pikku aukko suuttimen yläosassa tukossa. ● Astia ja maito eivät ole tarpeeksi kylmiä 	<p>X Poista höyrysuuttimen tukos puhdistuslangalla X Poista aukon tukos, kunvaa se ja huuhtele vedellä, jos tarpeen X Varmista, että astia sekä maito ovat kylmiä ennen vaahdottamista. X Suosittelemme pastöröidun tai kestopuunnetun maidon käyttöä, joka on aivan tuoretta.</p>
Maitovaahdotus ei ole tarpeeksi hienoa	<ul style="list-style-type: none"> ● Tarkasta, että pieni ruostumatonta teräsputki on hyvin liitetty höyrysuuttimeen 	<p>X Korjaa ruostumatottoman teräsputken asentoa.</p>
Auto-cappuccino-ohjelmalla (valinnainen) ei ime maitoa.	<ul style="list-style-type: none"> ● Tarkista, että lisälaitteet on oikein liitetty toisiinsa ja ne eivät ole tukossa 	<p>X Liitä lisälaitteet oikein toisiinsa ja poista niistä tukokset, jos niitä on</p>
Täytettyäsi vesisäiliön (14) valo « Vesisäiliö » (9) palaa silti jatkuvasti	<ul style="list-style-type: none"> ● Vesisäiliö ei ole oikein asennettu ● Säiliön pohjassa oleva ilmaisim ei liiku vapaasti ● Vesisäiliössä on kalkkia 	<p>X Asenna vesisäiliö oikein uudelleen X Huuhtele vesisäiliö vedellä ja suorita kalkkipoisto, jos tarpeen</p>
Puhdistus- tai kalkkipoisto-ohjelma ei suostu lähtemään käyntiin		<p>X Tämä ohjelma on mahdollista suorittaa vain kun kodin kone siinä pyytää (Clean (7) tai calc (6)) valoa vilkuttamalla.</p>
Tyhjennettyäsi kahvinporojen keruustian (11) valo « Keruustia » (10) palaa jatkuvasti	<ul style="list-style-type: none"> ● Keruustiaa ei ole asennettu oikein ● Keruustia on asennettu liian pian uudelleen. ● Puhdistuskaukalo ei ole asennettu oikein 	<p>X Asenna keruustia oikein X Odota vähintään 10 sekuntia ennen tyhjän keruustian uudelleenasennusta X Tarkista, että puhdistuskaukalo on oikein asennettu.</p>

Käyttö ja huolto / SERIE EA 80xx

31

ITALIANO

SUOMI

NORSK

SVENSKA

DANSK

NEDERLANDS

FRANCAIS

ENGLISH

DEUTSCH

KRUPS Espresso Automatic

Problème/Dys-fonctionnement	Causes probables	Actions correctives
Virrankatkaisu on tapahtunut jonkun jakson aikana		X Laitte menee valmiustilaan automaattisesti, kun laite kytketään taas virtaan
Laitteen alla on vettä.	● Tippa-allasista (27) ei ole laitettu kunnona paikoilleen tai se vuotaa yli.	X Laitte menee automaattisesti valmiustilaan, kun laite kytketään taas virtaan. X Tarkasta, että tippa-allas on asennettu oikein ja tyhjentä se jos tarpeen.
4 merkkivaloa vilkkuu jatkuvasti	● Ohjelmavika	X Kytke laite irti 20 sekunniksi, irrota Claris-suodin tarvittaessa ja laita laite sitten taas päälle. Jos toimintahäiriö on pysyvä, kirjoita ylös numero, joka on digitaalikäytössä (21) ja ota yhteyttä KRUPSiin Kuluttajahuoltoon.
Neuvo : Ohjelman toimintahäiriöt poistuvat usein kytkemällä laite pois päältä minuutiksi ja siten kytkemällä se uudelleen.		

Huomio : Älä ryhdy mihinkään laitetta koskeviin toimenpiteisiin itsesi!

KRUPPS Espresso Automatic

7 Tekniset tiedot

Laitte: Espresso Automatic

Verkkovirta:	220-240V~/50 Hz
Energian kulutus:	Toiminnassa: 1450 W Valmiustilassa: < 1 W
Kapasiteetti:	Vesisäiliö: 1,8 l Kahvipapusaäiliö: 275 g 15 baaria
Pumpun paine:	sisätiloissa, kuivassa (suojassa jäätymiseltä)
Käyttö ja säilytys:	24,5 x 36,5 x 33,0 cm
Mitat (K x L x S):	7,1 kg
Paino:	

Varauksin teknisistä muutoksista

8 Kuljetus

Säilytä alkuperäispakkaus laitteen kuljetukseen, Tyhjennä tippa-allas (27), kun siirät laitetta ja tyhjennä kaikki säiliöt, kun paketoit laitteen kuljetusta varten

⚠️ Huomio : Säilytä alkuperäispakkaus laitteen kuljetukseen, Tyhjennä tippa-allas

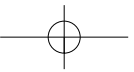

9 Kierrätys

Laitteessa tai sen pakkauksessa oleva symboli osoittaa, että tätä tuotetta ei voi missään tapauksessa

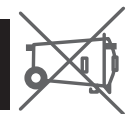

pitää poisheitettävänä jätteenä. Se pitää toimittaa jätteenkäsittelylaitokseen, joka huolehtii elektronisten ja sähkölaitteiden kierrätyksestä.

Kun annat loppuun käyetyt laitteesi erillisin jätteiden keruu- ja poistopisteisiin, autat omalta osaltasi säilyttämään luonnonvaroja ja ehkäisemään ympäristölle ja ihmisten terveydelle

(27), kun siirät laitetta ja tyhjennä kaikki säiliöt, kun paketoit laitteen kuljetusta varten

haitallisia seurauksia.

Tarkempien tietojen saamiseksi jätteidenkeruupisteistä ota yhteys kuntaasi, paikallisiin jätteidenkeruuyhtiöihin tai jälleenmyyjäsi.

I Tieto: Laitteesi sisältää paljon uusia käytettäviä tai kierrätettäviä materiaaleja

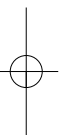

KRUPS Espresso Automatic

10 Huolto

Kosken kysymykseäsi tai ongelmallanteessa ota yhteys asiakaspalveluumme :

DE : Puh. 0800 980 00 00
 Avoimna: maanantaista perjantaihin: 8:00-18:00 ja lauantaisin 9:00-14:00
A : Puh. 0800 225 225
 Avoimna: maanantaista perjantaihin: 8:00-18:00 ja lauantaisin 9:00-14:00
BE : Puh. 070 / 233 159
 Avoimna: maanantaista torstaihin: 9:00-12:30 / 13:00-17:00 ja perjantaisin 9:00-12:00
FR : Puh. 0810 61 10 61
 Avoimna: maanantaista torstaihin 8:30-18:30 ja perjantaisin 8:30-17:00
CH : Puh. 0800 37 77 37
 Avoimna: maanantaista perjantaihin 8:00-12/ 13:00-17:00
GB : Puh. 0845 330 6460
ROL: Tel. (01) 677 4003
NL : Puh. 0318 58 24 24
 Avoimna maanantaista torstaihin 8:30-12:45/13:00-16:45 ja perjantaisin 8:30-12:45 /
13:00-14:45
DK : Puh. 44 66 31 55
 Avoimna maanantaista torstaihin 8:30-16:30 ja perjantaisin 8:30-16:00
SV : Puh. 08 594 213 30
 Avoimna maanantaista torstaihin 8:30-16:30 ja perjantaisin 8:30-16:00
NO : Puh. 815 09 567
 Avoimna maanantaista torstaihin 8:30-16:30 ja perjantaisin 8:30-16:00
FI : Puh. 09 6229 420

11 Hakemisto

2 kupin toiminto	23	Laitteen mukana tulevat tuotteet	8
Auto-cappuccino-lisälaitte	21	Laitteen valmistelu	14
Alkusatähti	15	Lista toimintahäiriöistä	29
Asianmukainen käyttö	8	Merkkivalojen tarkoitus	11
Caffe latten valmistus	22	Merkkivalot	10
Cappuccinon valmistus	20	Opas	5
Digitaalinäyttö	10	Pitkäkestoinen huuheluohjelma ..	29
Erikoissuutin	21	Puhdistus	24, 28
Erikoissuuttimen puhdistus	22	Puhdistusohjelma	25
Espresson valmistus	19	Symbolit	5
Hallintalaitteet	9	Tekniset tiedot	33
Höyrysuutin	18, 20	Tietous tuotteesta	5
Höyrysuuttimen puhdistus	20, 24	Turvamääräykset	6
Huolto	24	Varoituksen sanat	5
Huolto	34	Veden kovuus	12
Huuhtele	17	Vedensuotimen asennus	3
Jauhimen säätö	17	Yleiskatsaus laitteeseen	9
Kahvin valmistus	19	Yleiskatsaus toimintaan	9
Kalkinpoisto-ohjelma	27		
Käyttö	18		
Käyttöönotto	12		
Kierrätys	33		
Kuljetus	33		
Laitteen kytkeminen	18		

KRUPS

ESPRESSERIA AUTOMATIC

SERIE EA 80XX



Utilizzo e manutenzione

ITALIANO

SUOMI

NORSK

SVENSKA

DANSK

NEDERLANDS

FRANCAIS

ENGLISH

DEUTSCH

KRUPS Espresseria Automatic

I **Importante**

Leggere attentamente queste istruzioni per l'uso e conservarle per un futuro riferimento.
Osservare attentamente le norme di sicurezza.

Casa produttrice

SAS Groupe SEB Moulinex
Rue Saint-Léonard
F-53104 Mayenne
Francia

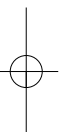
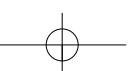
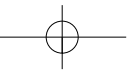

KRUPS Espresseria Automatic

Sommario

1 Informazioni utili sul prodotto e istruzioni per l'uso	5
1.1 Espresseria Automatic.....	5
1.2 Guida ai simboli riportati nelle istruzioni per l'uso	5
1.3 Norme di sicurezza.....	6
1.4 Utilizzo conforme.....	8
1.5 Prodotti in dotazione con la macchina.....	8
1.6 Controllo di fabbrica	8
2 Descrizione dell'Espresseria Automatic e del suo funzionamento.....	9
2.1 Pannello comandi	9
2.2 Indicazioni sul display	0
2.3 Spie luminose e relativi significati.....	11
3 Accensione dell'Espresseria Automatic	12
3.1 Primo utilizzo (opzionale)	12
3.2 Preparazione dell'apparecchio	14
3.3 Configurazione iniziale	15
3.4 Risciacquo del circuito del caffè.....	17
3.5 Regolazione del macinacaffè.....	17
4 Utilizzo.....	8
4.1 Collegamento dell'apparecchio alla rete elettrica.....	18
4.2 Preparazione di un espresso o di un caffè lungo.....	19
4.3 Preparazione di un cappuccino	20
4.4 Utilizzo dell'accessorio auto-cappuccino (opzionale)	21
4.5 Funzione 2 tazze.....	23
5 Manutenzione e pulizia	24
5.1 Manutenzione regolare.....	24
5.2 Programma di pulizia.....	25
5.3 Programma di eliminazione del calcare.....	26
5.4 Ciclo di risciacquo lungo.....	28
6 Problemi tecnici	29
7 Caratteristiche tecniche	32
8 Trasporto	32
9 Eliminazione dei rifiuti.....	32
10 Servizio consumatori	33
11 Indice	33

KRUPS Espresseria Automatic

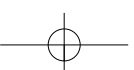
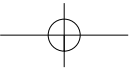

4

Utilizzo e manutenzione / SERIE EA 80xx

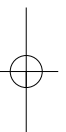

KRUPS Espresseria Automatic

1 Informazioni utili sul prodotto e istruzioni per l'uso

Il manuale contiene tutte le informazioni utili relative al funzionamento, all'utilizzo e alla manutenzione della macchina per caffè espresso automatica. Sul manuale sono inoltre riportate importanti norme di sicurezza.

Leggere attentamente le istruzioni per l'uso al momento del primo utilizzo dell'apparecchio e conservarle con cura: Krups declina ogni responsabilità in caso di utilizzo non conforme alle stesse.





1.1 Espresseria Automatic

Espresso o lungo, ristretto o cappuccino, la macchina da caffè espresso automatica è stata ideata per assaporare a casa la stessa qualità del caffè del bar, in ogni momento della giornata. Grazie al Thermoblock System, alla pompa da 15 bar e al funzionamento esclusivo con caffè in grani appena macinato, la macchina Espresseria Automatic permette di ottenere una bevanda dall'aroma forte con una crema densa e dorata, che deriva dall'olio naturale dei grani di caffè. Il caffè espresso è più ricco d'aroma rispetto al caffè all'americana classico. Nonostante il gusto più forte, molto presente in bocca e più persistente, l'espresso contiene meno caffeina del caffè all'americana (circa 20 mg in meno a tazza), essendo la percolazione più breve.

Per una maggiore comodità, la macchina Espresseria Automatic offre facilità di manutenzione, serbatoi visibili, nonché programmi automatici di pulizia e di eliminazione del calcare.

1.2 Guida ai simboli riportati nelle istruzioni per l'uso

Simboli e termini associati utilizzati nelle istruzioni per l'uso

Simbolo	Termine associato	Significato
	Pericolo	Precauzioni per evitare ferite gravi o mortali. Il simbolo lampeggiante identifica i rischi legati alla presenza di elettricità.
	Avvertenza	Precauzioni per evitare ferite leggere.
	Attenzione	Precauzioni per evitare eventuali problemi tecnici, danni o rotture dell'apparecchio.
	Importante	Precauzioni generiche o importanti per il funzionamento dell'apparecchio.
	Informazioni Consigli	Consigli o informazioni dettagliate relative all'utilizzo dell'apparecchio.

KRUPS Espresseria Automatic

1.3 Norme di sicurezza

⚠ Pericolo Queste norme di sicurezza mirano a proteggere l'utilizzatore, i terzi e l'apparecchio. Devono quindi essere obbligatoriamente rispettate.

Condizioni di utilizzo

- Non immergere per alcun motivo l'apparecchio, il cavo o la spina nell'acqua o in un altro liquido. Un eventuale contatto tra le parti conduttrici dell'apparecchio e l'umidità o l'acqua può provocare ferite mortali per la presenza di elettricità! Utilizzare l'apparecchio esclusivamente in ambienti chiusi e asciutti.
 - In caso di variazioni di temperatura, dal freddo al caldo, attendere qualche ora prima di avviare l'apparecchio, per evitare
- eventuali danni provocati dall'acqua di condensazione.
- Non esporre l'apparecchio alla luce diretta del sole, al calore, al freddo, al gelo o all'umidità.
 - Non appoggiare l'apparecchio su una superficie calda, come ad esempio una piastra termica; non utilizzarlo nei pressi di una fiamma libera, per evitare eventuali rischi d'incendio!

Alimentazione elettrica

- ⚠ Pericolo!** Il mancato rispetto di queste istruzioni può provocare ferite mortali causate dall'elettricità!
- Verificare che la tensione di alimentazione indicata sulla targhetta segnaletica dell'apparecchio corrisponda esattamente a quella dell'impianto elettrico utilizzato. Collegare l'apparecchio esclusivamente a una presa di corrente dotata di messa a terra.
 - Tensione: 220-240 V ~ / 50 Hz.
 - Assicurarsi che la presa di corrente sia in un luogo facilmente accessibile per scollegare la spina in caso di problemi tecnici o di temporale.
- Per la sicurezza dell'apparecchio, rimuovere la spina in caso di temporale. Non tirare il cavo di alimentazione per disinserire la spina dalla presa.
- Disinserire immediatamente la spina dalla presa di corrente nel caso in cui si constati una qualunque anomalia durante il funzionamento o durante il ciclo di per-
- colazione.
- In caso di inutilizzo prolungato e durante le operazioni di pulizia, scollegare l'apparecchio.
- Non utilizzare l'apparecchio qualora il cavo di alimentazione o l'apparecchio stesso siano danneggiati. Nel caso in cui il cavo di alimentazione o la spina risultino danneggiati, non utilizzare l'apparecchio, al fine di evitare qualsiasi pericolo, nonché far sostituire necessariamente il cavo di alimentazione da un centro assistenza autorizzato KRUPS.
 - Non lasciare pendere il cavo di alimentazione sullo spigolo di un tavolo o di un piano da lavoro. Non appoggiare la mano o il cavo di alimentazione sui componenti caldi dell'apparecchio.
 - È sconsigliato l'uso di prese multiple o di prolunghie.
 - Qualsiasi errore di collegamento elettrico annulla la garanzia.

6 Utilizzo e manutenzione / SERIE EA 80xx

KRUPS Espresseria Automatic

Bambini

- Conservare l'apparecchio fuori dalla portata dei bambini.
- Questo apparecchio non è destinato all'uso da parte di persone (bambini inclusi) le cui abilità fisiche, sensoriali o mentali risultino ridotte o che siano prive dell'esperienza e delle conoscenze necessarie, fatto salvo il caso in cui una

persona responsabile della loro sicurezza provveda alla sorveglianza o le abbia precedentemente istruite sulle modalità d'uso dell'apparecchio.

- Sorvegliare i bambini per evitare che giochino con l'apparecchio.

Apparecchio

- Non versare l'acqua nel serbatoio del caffè in grani e/o sotto lo sportellino di manutenzione, per evitare di danneggiare o di bagnare i componenti.
- Tranne che per la pulizia e l'eliminazione del calcare da attuare secondo le procedure riportate nelle presenti istruzioni, è necessario che qualsiasi intervento sull'apparecchio sia eseguito da un centro assistenza autorizzato KRUPS.
- Al fine di garantire la sicurezza, avvalersi unicamente di accessori e di materiali di consumo omologati KRUPS per l'apparecchio, perfettamente adatti alla vostra macchina.
- In caso di inutilizzo per un periodo prolungato, scollegare l'apparecchio per evitare che in caso di problema tecnico si surriscaldi, fino a provocare un incendio.
- Non aprire mai l'apparecchio. Attenzione, pericolo di morte dovuto a corrente elettrica! L'apertura non autorizzata annulla il diritto alla garanzia. Non utilizzare l'apparecchio nel caso in cui non funzioni

Utilizzo e manutenzione

- In caso di problema tecnico o di funzionamento anomalo, controllare l'apparecchio e cercare di risolvere il problema (vedi capitolo 6 "Problemi tecnici"). Se il problema persiste, fare riparare l'apparecchio. Quando l'apparecchio non può più funzionare senza rappresentare un pericolo, scollegare la spina dalla presa.
- Consultare sempre le istruzioni prima di eseguire la procedura di eliminazione del

correttamente o qualora abbia subito un danno. In tal caso, si consiglia di far esaminare l'apparecchio da un centro assistenza autorizzato KRUPS (consultare l'elenco sull'opuscolo Service KRUPS).

- Per ragioni di sicurezza e di omologazione (CE), è assolutamente vietata qualunque manomissione o modifica dell'apparecchio a titolo individuale, poiché solo gli apparecchi testati sono omologati. KRUPS declina ogni responsabilità in caso di danni.
- Fare attenzione all'orientamento dell'ugello del vapore, per evitare qualsiasi rischio di ustione.
- In occasione della preparazione del primo caffè, nonché dopo un lungo periodo di assenza o in seguito ad una procedura di pulizia o di eliminazione del calcare, è possibile che un po' di vapore e di acqua calda fuoriescano dall'ugello del vapore. Regolare l'ugello verso l'interno della macchina per evitare qualsiasi rischio di ustione.

calcare dell'apparecchio. La spina deve essere disinserita prima di procedere a qualsiasi operazione di pulizia o di manutenzione.

- In caso di mancata esecuzione della procedura di eliminazione del calcare, di pulizia o di manutenzione regolare, nonché di corpo estraneo nel macinacaffè, la garanzia dell'apparecchio (vedi il documento separato) sarà annullata.

Utilizzo e manutenzione / SERIE EA 80xx

7

ITALIANO

SUOMI

NORSK

SVENSKA

DANSK

NEDERLANDS

FRANCAIS

ENGLISH

DEUTSCH

KRUPS Espresseria Automatic

1.4 Utilizzo conforme

Questa macchina da caffè deve essere utilizzata esclusivamente per la preparazione di caffè espresso o caffè lungo, per montare il latte e riscaldare i liquidi.

L'apparecchio è destinato solo per uso domestico, all'interno della propria abitazione. Non è ideato per un utilizzo commerciale o professionale.

Un utilizzo non conforme al manuale d'uso

1.5 Prodotti in dotazione con la macchina

Controllare i prodotti in dotazione con la macchina.

Se manca un pezzo, contattare direttamente il nostro servizio consumatori (vedi capitolo 10).

Pezzi in dotazione:

- Espresseria Automatic
- Accessorio auto-cappuccino XS 6000 (opzionale), composto da:
 - lattiera
 - ugello speciale
 - tubo di raccordo
 - tubo in inox
- Cartuccia Claris – Aqua Filter System (Krupps – rif F088 – opzionale)

Set composto da :

- cartuccia filtrante
- accessorio di avvitamento
- Sportellino di manutenzione, composto da:
 - 1 bustina di polvere anticalcare (KRUPS – rif F054)
 - 2 pastiglie per la pulizia (KRUPS – rif XS3000)
 - bastoncino per determinare la durezza dell'acqua
 - ago di pulizia dell'ugello del vapore
 - elenco dei centri assistenza KRUPS
 - documento di garanzia
 - Istruzioni per l'uso

1.6 Controllo di fabbrica

Tutti gli apparecchi sono sottoposti ad un rigoroso controllo della qualità. A tal fine, vengono effettuati alcuni test di utilizzo pratici su apparecchi scelti a caso,

ragione per cui è possibile trovare eventuali tracce di utilizzo sull'apparecchio.

8 Utilizzo e manutenzione / SERIE EA 80xx

KRUPS Espresseria Automatic

2 Descrizione dell'Espresseria Automatic e del suo funzionamento

Il pannello comandi e il display dell'Espresseria Automatic sono descritti nella tabella che segue. Ogni funzione è accompagnata da una breve descrizione per facilitare la comprensione delle istruzioni per l'uso e familiarizzare con l'apparecchio.

A ciascun comando è associato un numero, a cui si fa riferimento in queste istruzioni per l'uso. I riferimenti corrispondenti tra parentesi fanno riferimento all'inserito pieghevole. Consigliamo di tenere aperto l'inserito pieghevole per averlo sempre in vista.

2.1 Pannello comandi

L'inserito pieghevole riproduce l'immagine dell'apparecchio. Tenere aperta la pagina. I diversi comandi dell'apparecchio sono indicati qui di seguito, insieme a una breve descrizione:

N°	Identificazione	Funzione
1	Tasto e spia luminosa on/off	Collegamento e scollegamento dell'apparecchio. La spia luminosa blu si accende quando la macchina è in funzione.
2	Tasto Vapore	Permette di avviare o arrestare la produzione di vapore.
3	Manopola	Permette di regolare la quantità di bevanda in preparazione (in ml).
4	Tasto Standard	Permette di avviare la preparazione di un caffè o di un espresso normale.
5	Tasto Forte	Permette di avviare la preparazione di un caffè o di un espresso forte.
6	Spia luminosa "calc"	Si accende quando occorre eliminare il calcare dall'apparecchio.
7	Spia luminosa "clean"	Si accende quando occorre pulire l'apparecchio.
8	Tasto Service	Avvia la procedura di risciacquo, il programma di manutenzione e le funzioni di configurazione iniziale.
9	Spia luminosa "Serbatoio dell'acqua"	Si accende quando il serbatoio dell'acqua deve essere riempito.
10	Spia luminosa "Contentitore"	Si accende quando il contenitore raccogli fondi e la vaschetta raccogli gocce devono essere svuotati e quando lo scomparto per la pulizia deve essere pulito.
11	Contentitore raccogli fondi	Raccoglie il caffè usato.
12	Scomparto per la pulizia	Permette di eliminare eventuali fondi di caffè rimasti all'interno dell'apparecchio.
13	Istruzioni per la manutenzione "Servizio Consumatori"	Breve descrizione della manutenzione della macchina e numeri di telefono del servizio consumatori di tutto il mondo.
14	Serbatoio dell'acqua	Contiene l'acqua destinata alla preparazione delle bevande e al risciacquo.
15	Maniglia del coperchio del serbatoio dell'acqua	Permette di rimuovere il serbatoio dell'acqua.

Utilizzo e manutenzione / SERIE EA 80xx

9

ITALIANO

SUOMI

NORSK

SVENSKA

DANSK

NEDERLANDS

FRANCAIS

ENGLISH

DEUTSCH

KRUPS Espresseria Automatic

N°	Identificazione	Funzione
16	Coperchio del serbatoio del caffè in grani	Richiude il serbatoio del caffè in grani.
17	Manopola di regolazione	Permette di regolare il grado di macinazione dei chicchi di caffè: miscela macinata fine, media o grossolana.
18	Macinacaffè	Macina i grani di caffè.
19	Serbatoio del caffè in grani	Contiene i grani del caffè (max. 275 g).
20	Scomparto per la pastiglia di pulizia	Contiene la pastiglia di pulizia.
21	Display digitale	Indica i parametri di regolazione per la configurazione iniziale (vedi punto 3.3).
22	Sportellino di manutenzione con vassoio poggiatazze	Sportellino aperto: contiene le pastiglie di pulizia. Sportellino chiuso: permette di riscaldare le tazze appoggiate su di esso.
23	Pannello comandi	Comprende i tasti di comando e la manopola.
24	Ugelli del caffè con impugnatura	Uscita della bevanda preparata.
25	Ugello del vapore	Produzione di vapore caldo.
26	Indicatori galleggianti del livello d'acqua	Dispositivo meccanico per evitare i traboccamenti.
27	Griglia e vaschetta raccogli-gocce	Permette di recuperare l'acqua che cola dall'apparecchio e che fuoriesce durante le preparazioni.

Tab. 1 : descrizione del pannello comandi e del serbatoio del caffè in grani dell'Espresseria Automatic

2.2 Elementi del display

Le indicazioni vengono trasmesse attraverso cinque spie luminose (1, 6, 7, 9, 10). L'apparecchio dispone di un display digitale (21) per regolare i parametri durante la configurazione iniziale (vedi punto 3.3).

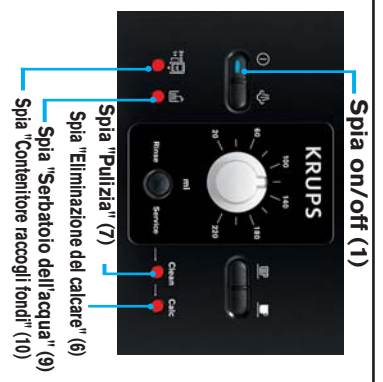
<p>Le spie luminose accese o lampeggianti indicano lo stato di funzionamento dell'apparecchio:</p> <p>Spia 1 L'apparecchio è acceso.</p> <p>Spia 6 Eseguire il programma di eliminazione del calcare.</p> <p>Spia 7 Eseguire il programma di pulizia.</p> <p>Spia 9 Riempire il serbatoio dell'acqua.</p> <p>Spia 10 Svuotare il contenitore raccogli fondi e/o pulire lo scomparto di pulizia. La spia luminosa si accende anche quando il contenitore raccogli fondi o lo scomparto di pulizia non è installato correttamente.</p>	 <p>Spia on/off (1)</p> <p>Spia "Pulizia" (7)</p> <p>Spia "Eliminazione del calcare" (6)</p> <p>Spia "Serbatoio dell'acqua" (9)</p> <p>Spia "Contenitore raccogli fondi" (10)</p>
---	--

KRUPS Espresseria Automatic

2.3 Spie luminose e relativi significati

Spia on/off	Spia Contenitore	Spia Serbatoio dell'acqua	Spia clean	Spia calc	Significato		
					L'apparecchio è pronto per un ciclo di caffè o di vapore.		
					Lampeggiamento semplice: l'apparecchio è in fase di preriscaldamento.		
					Lampeggiamento doppio: è in corso un ciclo "2 tazze".		
					Svuotare il contenitore raccogli fondi o la vaschetta raccogli gocce e pulire lo scomparto.		
					Controllare il contenitore raccogli fondi e lo scomparto di pulizia.		
					Riemprir e/o controllare il serbatoio dell'acqua.		
					Indicazione durante il ciclo di caffè: riempire il serbatoio dell'acqua.		
					Svuotare il contenitore raccogli fondi (è in corso un ciclo di 2 caffè).		
					Programma di pulizia o risciacquo richiesto.		
					Programma di pulizia o risciacquo richiesto.		
					Programma di decalcificazione o risciacquo richiesto.		
					Programma di eliminazione del calcare: ciclo di eliminazione del calcare/risciacquo in corso.		
					Ciclo di eliminazione del calcare/riempire il serbatoio dell'acqua, risciacquare e riempire nuovamente.		
					Richiesta di risciacquo lungo (circa 150 ml): vedi pagina 28.		
					Risciacquo lungo in corso.		
					Lampeggiamento permanente: anomalia di funzionamento.		
Significato dei simboli della tabella:							
						dove	
						dove	
							Spia accesa
							Spia lampeggiante
							Spia in lampeggiamento doppio

KRUPS Espresseria Automatic

3 Accensione dell'Espresseria Automatic

⚠ Pericolo! Collegare l'apparecchio a una presa di corrente da 230 V, provvista di messa a terra. Osservare scrupolosamente questa istruzione per non correre rischi mortali causati dall'elettricità! Rispettare le norme di sicurezza (vedi punto 1.3).

Installazione dell'apparecchio

Posizionare l'apparecchio su una superficie piana e stabile. Poiché l'apparecchio emette calore, assicurarsi che il luogo scelto sia sufficientemente aerato

3.1 Primo utilizzo (opzionale)

Al primo utilizzo, misurare la durezza dell'acqua per adattare l'apparecchio alla durezza constatata. Questa operazione dovrà essere ripetuta in caso l'apparecchio venga utilizzato in un luogo in cui la durezza dell'acqua è differente o dopo aver constatato un cambiamento di durezza della propria acqua. Per misurare il grado di durezza dell'acqua, utilizzare il bastoncino in dotazione con la macchina o rivolgersi al locale ente di distribuzione idrica.

Misurazione della durezza dell'acqua

<p>☞ Riempire un bicchiere d'acqua e immergere il bastoncino per qualche secondo.</p> <p>☞ Dopo un minuto, controllare il grado di durezza dell'acqua.</p> <p>☞ Le zone rosse sul bastoncino indicano il grado di durezza: nessuna zona rossa = grado 0, una zona rossa = grado 1, ecc. (vedi illustrazione).</p>	
---	--

☞ Il grado di durezza constatato (da 0 a 4) sarà richiesto in fase di regolazione della durezza dell'acqua, durante la configurazione della macchina, descritta al punto 3.3. Per questa operazione, utilizzare i dati presenti nella seguente tabella:

Grado di durezza	Grado 0	Grado 1	Grado 2	Grado 3	Grado 4
° dH	< 3°	> 4°	> 7°	> 14°	> 21°
° e	< 3,75°	> 5°	> 8,75°	> 17,5°	> 26,25°
° f	< 5,4°	> 7,2°	> 12,6°	> 25,2°	> 37,8°
Configurazione dell'apparecchio	0	1	2	3	4

Tab. 2 : livelli di durezza dell'acqua per la configurazione dell'apparecchio (punto 3.3)



KRUPS Espresseria Automatic

Installazione della cartuccia filtrante (opzionale)

La cartuccia Krups Aqua Filter System F088 permette di migliorare il gusto dell'acqua. È composta da una sostanza anticalcare come il carbone attivo in grado di ridurre il cloro, le impurità, il piombo, il rame, i pesticidi, ecc. presenti nell'acqua.

(riduzione di carbonato fino al 75%*, di cloro fino all'85%*, di piombo fino al 90%*, di rame fino al 95%*, di alluminio fino al 67%*). I minerali e gli oligoelementi sono preservati.

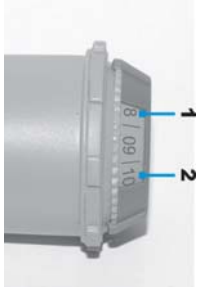
* Indicazioni fornite dalla casa produttrice

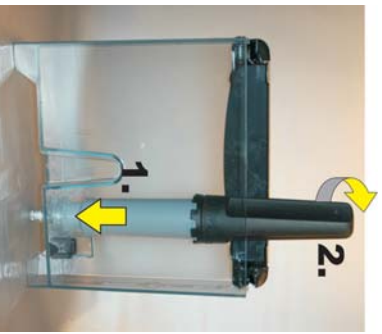
<p>☞ Togliere la cartuccia filtrante e l'accessorio di avviamiento dall'imballaggio, assemblare l'accessorio di avviamiento, come illustrato qui di seguito.</p>	
<p>☞ Memorizzare il mese di installazione della cartuccia (posizione 1 nell'illustrazione, numero a sinistra nell'apertura) girando l'anello grigio situato sull'estremità superiore del filtro. ☞ Il mese di sostituzione della cartuccia è indicato a destra nell'apertura (posizione 2 nell'illustrazione).</p>	
<p>☞ Fissare l'accessorio di avviamiento alla cartuccia filtrante come indicato nell'illustrazione.</p>	
<p>☞ Avviare la cartuccia filtrante sulla filletta presente nel fondo del serbatoio dell'acqua: 1. installare la cartuccia filtrante sulla filletta; 2. avviare la cartuccia.</p> <p>☞ Estrarre l'accessorio di avviamiento dalla cartuccia filtrante.</p> <p>i Attenzione: la cartuccia filtrante deve essere sostituita all'incirca ogni 50 litri d'acqua o almeno ogni 2 mesi.</p>	
<p>☞ Posizionare un contenitore di circa 0,5 litri sotto l'ugello del vapore (25) e premere il tasto Service (8) finché la spia on/off (1) non inizia a lampeggiare. ☞ La cartuccia filtrante si riempie d'acqua, facendo fuoriuscire circa 300 ml d'acqua attrverso l'ugello del vapore.</p>	

KRUPS Espresseria Automatic

3.2 Preparazione dell'apparecchio

Prima di collegare l'apparecchio alla corrente elettrica, eseguire le procedure descritte di seguito.

⚠ Attenzione! Serbatoio dell'acqua (14): non riempire il serbatoio con acqua calda, acqua minerale, latte o qualsiasi altro liquido: l'apparecchio potrebbe danneggiarsi.

Serbatoio del caffè in grani (19): non mettere mai il caffè macinato o l'acqua nel

serbatoio del caffè in grani: il macinacaffè potrebbe danneggiarsi. Accertarsi che nessun corpo estraneo (ad esempio i piccoli sassolini contenuti nel caffè in grani) penetri nel serbatoio: il macinacaffè potrebbe danneggiarsi (il danno non rientra nei termini della garanzia!).

Vaschetta raccogli gocce (27): per evitare eventuali bruciature dovute a schizzi d'acqua calda, verificare che la vaschetta raccogli gocce sia correttamente installata.





<p>ES Estrarre il serbatoio dell'acqua (14) e riempirlo con acqua fredda.</p> <p>I Consigli: Il serbatoio può essere riempito senza essere estratto: sollevare il coperchio e versare l'acqua con un recipiente adatto.</p>	<p>I Importante! Rispettare il livello di riempimento massimo (livello "MAX") del serbatoio dell'acqua.</p>
<p>ES Riposizionare e chiudere il coperchio.</p>	<p>I Attenzione! Una volta collegato l'apparecchio, se il serbatoio dell'acqua non è inserito o non è sufficientemente pieno (sotto il riferimento "Calc"), la spia "Serbatoio dell'acqua (9)" inizia a lampeggiare e la preparazione dell'espresso o del caffè lungo e momentaneamente impossibile.</p>
<p>ES Sollevare il coperchio (16) del serbatoio del caffè in grani (19) e riempirlo con grani di caffè. (max. 275 g).</p>	
<p>ES Richiudere il coperchio del serbatoio del caffè in grani.</p>	

KRUPS Espresseria Automatic





3.3 Configurazione iniziale

Per poter utilizzare in modo ottimale l'apparecchio, impostare le regolazioni al primo utilizzo, secondo quanto descritto di seguito.

Configurazione

<p>I Importante! Collegare la spina alla presa di corrente senza accendere l'apparecchio.</p>	
<p>→ Premere contemporaneamente i tasti Service (8) e "Forte" (5).</p>	
<p>I La spia luminosa "Serbatoio dell'acqua" (9) si accende.</p>	
<p>I Sollevare il vassoio poggiatezze premendo nella parte posteriore per inclinarlo (22).</p>	
<p>I Nella parte anteriore destra è posizionato il display digitale, destinato alla regolazione dei parametri. Remarque : Il display digitale si trova in una leggera rientranza della macchina.</p>	
<p>→ Il display digitale indica il grado di durezza preimpostato in fabbrica (livello "3"). I Premere a intermittenza il tasto "Forte" per il numero di volte necessario a regolare il livello della durezza dell'acqua utilizzata (la durezza dell'acqua deve essere determinata precedentemente seguendo le istruzioni del punto 3.1 di questo manuale).</p>	
<p>I Premere il tasto Vapore (2).</p>	

KRUPS Espresseria Automatic

<p>→ La spia luminosa "calc" (6) si accende.</p>	
<p>→ Il display digitale indica il livello di temperatura del caffè preimpostato in fabbrica (ilvello "2").</p> <p>↳ Premere a intermittenza il tasto "Forte" per il numero di volte necessario a regolare la temperatura del caffè desiderata (tra 1 e 3).</p>	<p>I Informazioni: Più il numero è elevato, maggiore è la temperatura del caffè.</p>
<p>↳ Premere il tasto Vapore.</p>	
<p>→ La spia luminosa "clean" (7) si accende</p>	
<p>→ Il display digitale indica la durata di interruzione automatica preimpostata in fabbrica (1 ora).</p> <p>↳ Premere a intermittenza il tasto "Forte" per il numero di volte necessario a regolare la durata di interruzione desiderata (tra 1 e 4).</p> <p>↳ Premere il tasto on/off (1).</p>	<p>I Attenzioni! La durata, al termine della quale l'apparecchio si spegne automaticamente, può essere regolata da 1 (1 ora) a 4 (4 ore).</p>
<p>→ La modalità di regolazione è terminata.</p>	

I Importante! Prima di procedere alla preparazione di una bevanda, accertarsi che i coperchi e lo sportellino di manutenzione siano ben chiusi e che tutti i componenti della macchina siano correttamente installati.

KRUPS Espresseria Automatic

3.4 Risciacquo del circuito del caffè

Se l'apparecchio non viene utilizzato per alcuni giorni, occorre risciacquare il circuito del caffè. È possibile effettuare un

risciacquo dopo aver acceso l'apparecchio oppure in qualsiasi momento, premendo il tasto Service.

<p>☰ Premere il tasto on/off (1).</p>	
<p>→ La spia luminosa on/off lampeggia: l'apparecchio è in fase di preriscaldamento.</p>	
<p>→ La spia luminosa on/off diventa fissa: l'apparecchio è pronto.</p>	
<p>☰ Posizionare un recipiente sufficientemente grande sotto gli ugelli del caffè, poi premere il tasto Service (8). → Il ciclo di risciacquo si interrompe automaticamente dopo avere scaricato circa 40 ml d'acqua.</p>	

3.5 Regolazione del macinacaffè

È possibile regolare la finezza di macinazione del macinacaffè. Più la regolazione del macinacaffè è fine, più il caffè risulta forte e cremoso.

⚠️ Attenzione! Per non danneggiare il macinacaffè, la manopola di regolazione (17) deve essere ruotata solo durante la macinazione..

Non forzare mai la manopola di regolazione della finezza di macinazione!
Mentre i grani del caffè vengono macinati, procedere alla regolazione della finezza di macinazione per la bevanda successiva.

Significato delle posizioni della manopola di regolazione

<ul style="list-style-type: none"> ● Macinazione più fine ● Macinazione media ● Macinazione più grossolana 	
---	--

KRUPS Espresseria Automatic

4 Utilizzo

Seguendo le istruzioni fornite si otterranno ottimi risultati. Saranno sicuramente necessari vari tentativi prima di trovare la miscela e la torrefazione del caffè corrispondente ai propri gusti.

La qualità dell'acqua utilizzata, inoltre, è determinante per il gusto del caffè. Accertarsi che l'acqua sia appena uscita dal rubinetto, che sia fredda e che non odori di cloro. Non utilizzare acqua stagnante.

⚠ Attenzione! L'apparecchio è destinato esclusivamente all'utilizzo di caffè in grani. Durante la preparazione del primo caffè, dopo un periodo di inutilizzo della macchina o in seguito a una procedura di manutenzione, è possibile che un po' di vapore o di acqua calda fuoriescano dall'ugello del vapore. Tenersi a una distanza sufficiente dall'ugello del vapore e posizionare la tazza sotto gli ugelli: il vapore o l'acqua calda potrebbero schizzare, causando delle bruciature.

Ugello del caffè

L'ugello del caffè è regolabile in altezza. Per posizionare ed estrarre più facilmente

le tazze, aumentare l'altezza.

Ugello del vapore

L'ugello del vapore può essere spostato verso sinistra, verso destra e inclinato

leggermente in avanti, permettendo di estrarre le tazze con maggiore facilità.

Vaschetta raccogli gocce

Questa vaschetta permette di recuperare l'acqua utilizzata dall'apparecchio o fuoriuscita durante la preparazione.

Quando gli elementi blu dell'indicatore galleggiante del livello d'acqua (26) appaiono, occorre svuotare la vaschetta.

4.1 Collegamento dell'apparecchio alla rete elettrica

<p>135 Premere il tasto on/off (1).</p> <p>→ La spia luminosa lampeggia: l'apparecchio è in fase di preriscaldamento.</p> <p>→ Quando la fase di preriscaldamento è terminata, la spia diventa fissa: l'apparecchio è pronto.</p>	
<p>135 Premere il tasto Service (8) se si desidera effettuare un risciacquo (vedi punto 3.4).</p>	<p>⚠ Attenzione! Se la macchina non è stata utilizzata per diversi giorni, è consigliabile effettuare un risciacquo.</p>
<p>Se si desidera preparare un espresso o un caffè lungo, leggere le istruzioni al punto 4.2. Per preparare un cappuccino, consultare il punto 4.3.</p>	









KRUPS Espresseria Automatic

4.2 Preparazione di un espresso o di un caffè lungo

La quantità d'acqua consigliata per un caffè espresso è tra 20 e 70 ml, mentre per un caffè lungo tra 80 e 220 ml. Oltre all'opzione "normale", la macchina

propone anche le preparazioni "caffè forte" e "espresso forte".

Preparazione di un espresso o di un caffè lungo

<p> Mettere una tazza sotto l'ugello del caffè (24). È possibile abbassare o alzare l'ugello del caffè secondo le dimensioni della tazza utilizzata.</p>	
<p> Regolare con la manopola (3) la quantità di bevanda desiderata: per un caffè espresso: da 20 a 70 ml; per un caffè lungo: da 80 a 220 ml.</p>	
<p> Premere il tasto relativo alla bevanda scelta: - tasto "Standard" (4) per un espresso o un caffè normale; - tasto "Forte" (5) per un espresso o un caffè forte. → Le fasi di macinazione e di riscaldamento hanno inizio.</p>	 <p>"Standard"</p> <p>"Forte"</p>
<p> Verificare la quantità d'acqua scelta e modificare la regolazione con la manopola (3), se necessario. → Una volta terminato il preriscaldamento, la macchina avvia la fase di percolazione.</p>	<p>I Attenzioni! Per interrompere l'erogazione della bevanda, ad esempio, quando la tazza è piena, premere il tasto "Standard" o "Forte". Durante l'erogazione della bevanda, è possibile diminuire il volume d'acqua ruotando la manopola. Se si desidera interrompere l'erogazione, portare la manopola sulla posizione min.</p>
<p> Attendere la fine dell'erogazione prima di estrarre la tazza.</p>	

Attenzione! NON ESTRARRE IL SERBATOIO PRIMA DELLA FINE DEL CICLO (cioè 15 secondi dopo l'erogazione del caffè).

KRUPS Espresseria Automatic

4.3 Preparazione di un cappuccino

Il cappuccino è una bevanda preparata con un caffè espresso e la schiuma del latte. Gli amanti del cappuccino preparano prima la schiuma, poi aggiungono l'espresso, per mantenere più a lungo il suo aroma eccezionale. Le quantità di schiuma e di caffè espresso sono generalmente le stesse, ma possono naturalmente variare a seconda

dei gusti. È consigliato l'utilizzo di latte parzialmente scremato.

Consigli: utilizzare una tazza da cappuccino, più bassa, molto capiente e quindi facilmente estraibile dall'ugello del vapore.

Preparazione della schiuma del latte con il vapore

<p>ES Posizionare una tazza da cappuccino o un recipiente riempito per metà di latte freddo (da 6 a 10°C) sotto l'ugello del vapore (25) e premere il tasto Vapore.</p> <p>→ La spia luminosa blu lampeggia: l'apparecchio è in fase di preriscaldamento. La spia diventa fissa per indicare che il preriscaldamento è terminato.</p>	
<p>ES Premere ancora il tasto Vapore.</p> <p>→ Dall'ugello del vapore fuoriesce del vapore caldo.</p>	<p>Consiglio: se l'estremità dell'ugello non entra a contatto con il latte, sollevare leggermente la tazza fino a quando la schiuma non è pronta.</p>
<p>ES Per interrompere in qualsiasi momento la produzione di vapore, premere il tasto Vapore.</p>	<p>Importante! La produzione di vapore non si arresta immediatamente dopo aver premuto il tasto Vapore. Premere perciò il tasto con sufficiente anticipo per evitare che la bevanda trabocchi.</p>

Aggiunta di un espresso o di un caffè lungo

<p>ES Estrarre la tazza da cappuccino e metterla sotto l'ugello del caffè (24).</p>	
<p>ES Selezionare un espresso o un caffè lungo, a seconda della bevanda che si desidera preparare, seguendo le istruzioni descritte al punto 4.2.</p>	<p>Importante! Estrarre l'ugello e passarlo immediatamente sotto l'acqua (vedi punto 5.1). Riposizionarlo, mettendo un recipiente sotto e premendo il tasto Vapore per eliminare i residui di latte rimasti all'interno. Lasciare fuoriuscire il vapore per almeno 10 secondi.</p>
<p>ES Estrarre la tazza e aggiungere un po' di zucchero o delle scaglie di cioccolato, secondo le proprie preferenze.</p>	





KRUPS Espresseria Automatic

4.4 Utilizzo dell'accessorio auto-cappuccino (opzionale)

L'accessorio auto-cappuccino XS 6000 dell'Espresseria Automatic permette di preparare facilmente un cappuccino o un caffè latte. L'accessorio è composto da

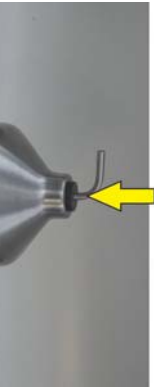

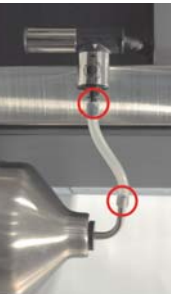

una lattiera in inox spazzolato, un tubo montante, un tubo di raccordo e un ugello speciale.

Assemblaggio e installazione dell'accessorio auto-cappuccino

<p>☞ Inserire il tubo in inox nella guarnizione di gomma della lattiera, facendolo scendere quasi fino in fondo.</p>	
<p>☞ Regolare l'ugello speciale a seconda della bevanda: ruotare la parte centrale di 180°, facendo comparire sul davanti il simbolo della bevanda scelta.</p>	 <p>Cappuccino Café Latte</p>
<p>☞ Installare l'ugello speciale: A) estrarre l'ugello del vapore (25); B) sostituirlo con l'ugello speciale.</p>	
<p>☞ Riempire la lattiera con del latte freddo (da 6 a 10°C).</p>	
<p>☞ Collegare l'ugello speciale e il tubo in inox con il tubo di raccordo.</p>	

KRUPS Espresseria Automatic

Preparazione di un cappuccino o di un caffèlatte con l'accessorio auto-cappuccino



<p>☞ Mettere una tazza da cappuccino o un recipiente sotto l'ugello speciale e premere il tasto Vapore</p> <p>→ La spia luminosa blu lampeggia: l'apparecchio è in fase di preriscaldamento. La spia diventa fissa per indicare che il preriscaldamento è terminato.</p>	
<p>☞ Premere ancora il tasto Vapore.</p>	
<p>☞ La schiuma del latte fuoriesce dall'ugello speciale.</p>	<p>! Importante! La produzione di schiuma non si arresta immediatamente dopo aver premuto il tasto Vapore. Premere quindi il tasto con sufficiente anticipo per evitare che la bevanda trabocchi.</p>
<p>☞ Per interrompere in qualsiasi momento la produzione di vapore, premere il tasto Vapore.</p>	
<p>☞ Estrarre la tazza da cappuccino e collocarla sotto l'ugello del caffè.</p>	
<p>☞ Selezionare un caffè espresso, seguendo le istruzioni descritte al punto 4.2.</p>	
<p>☞ Estrarre la tazza e aggiungere un po' di zucchero o delle scaglie di cioccolato, secondo le proprie preferenze.</p>	<p>! Attenzione! Per preparare un caffèlatte, ruotare la parte centrale dell'ugello speciale a 180° (vedi sopra).</p>
<p>☞ Per evitare che il latte si secchi all'interno, consigliamo di pulire immediatamente l'ugello speciale dopo ogni utilizzo. Smontare l'ugello (vedi illustrazione), pulire i pezzi con l'aiuto di uno spazzolino e, all'occorrenza, con un po' di detergente per i piatti. Se necessario, sturare il foro (cerchiato nell'illustrazione) con l'ago di pulizia (in dotazione con la macchina).</p>	

KRUPS Espresseria Automatic

4.5 Funzione 2 tazze

L'apparecchio consente di preparare 2 tazze, cioè la quantità doppia della bevanda scelta.

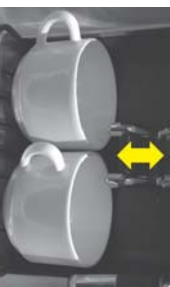
La macchina avvierà automaticamente 2 cicli di preparazione del caffè.

<p>☰ Posizionare 2 tazze sotto gli ugelli del caffè e regolare l'altezza in funzione delle dimensioni delle tazze.</p>	
<p>☰ Premere rapidamente due volte il tasto della bevanda scelta ("Forté" o "Standard").</p>	<p>Per 2 tazze "Standard"</p>  <p>Premere 2 volte</p>
<p>→ La spia on/off si accende con un doppio lampeggiamento durante la preparazione per segnalare la richiesta di due tazze.</p> <p>ⓘ Attenzione! Premendo qualsiasi tasto, è possibile interrompere la funzione durante l'erogazione del caffè.</p>	 <p>Lampeggiamento doppio</p>
<p>☰ Occorre attendere che i due cicli di preparazione siano terminati prima di estrarre le tazze.</p>	

ⓘ Attenzione! All'inizio del ciclo, durante la funzione due tazze, la macchina può richiedere di svuotare il contenitore

raccogli fondi. Una volta eseguita la procedura necessaria, il ciclo due tazze si avvia automaticamente.

KRUPS Espresseria Automatic

5 Manutenzione e pulizia

⚠ Pericoli Il contatto tra le parti conduttrici dell'apparecchio e l'acqua può provocare ferite mortali causate dall'elettricità.

Prima di pulire la macchina, scollegare l'apparecchio dalla presa di corrente e lasciarlo raffreddare.

Se l'apparecchio deve essere trasportato

o spostato, controllare che la vaschetta raccogli gocce sia vuota, per evitare che l'acqua o il prodotto per la pulizia o l'eliminazione del calcare si rovesci.

1 Consiglio: Durante la procedura di pulizia o di eliminazione del calcare dell'ugello del vapore, potrebbe verificarsi una fuoriuscita d'acqua. Sistemare un panno di carta sulla vaschetta raccogli gocce e sotto l'ugello del vapore.

5.1 Manutenzione regolare

Alcuni componenti della macchina necessitano di manutenzione regolare:

Contenitore raccogli fondi (11): il contenitore raccogli fondi raccoglie la miscela utilizzata. Quando la spia "Contenitore" (10) inizia a lampeggiare, il contenitore raccogli fondi deve essere svuotato. L'operazione deve essere effettuata generalmente dopo la preparazione di 9 caffè. Di tanto in tanto, è necessario passare il recipiente sotto l'acqua per pulirlo.

Importante! Per evitare ogni rischio di traboccamento, è necessario svuotare completamente il contenitore raccogli fondi. Se il contenitore viene reinstallato in modo scorretto o in meno di 6 secondi, la spia rimane accesa. In questo caso, non sarà possibile effettuare nessuna preparazione.

Scomparto per la pulizia (12): questo scomparto permette di eliminare eventuali depositi di caffè nell'apparecchio. Estrarre lo scomparto di pulizia prima di svuotare il contenitore raccogli fondi. Qualora lo scomparto risultasse molto incrostato, passarlo sotto l'acqua e asciugarlo.

Vaschetta raccogli gocce (27): la vaschetta raccogli gocce recupera l'acqua utilizzata e quella fuoriuscita durante le preparazioni. Quando la spia "Contenitore" (10) inizia a lampeggiare, la va-

schetta raccogli gocce deve essere svuotata. L'apparecchio è inoltre dotato di un indicatore meccanico galleggiante del livello dell'acqua (26). Se la vaschetta è sporca, pulirla passandola sotto l'acqua.

Circuito del caffè: Se l'apparecchio non è stato utilizzato per diversi giorni, occorre risciacquare i condotti del circuito del caffè. Procedura di risciacquo: vedi punto 3.4.

Dopo diversi utilizzi, pulire accuratamente l'ugello del vapore (25): estrarlo e passarlo sotto l'acqua. Per effettuare questa operazione, l'accessorio può essere smontato (vedi illustrazione). Utilizzare una spazzola e del detersivo per piatti. Asciugare accuratamente i pezzi e accertarsi che i fori d'ingresso dell'aria siano sturati. Se necessario, utilizzare il filo di pulizia in dotazione con la macchina per sturare i fori



KRUPS Espresseria Automatic

5.2 Programma di pulizia

Quando è necessario eseguire un programma di pulizia, la spia "Clean" (7) si accende. È necessario eseguire il programma di pulizia all'incirca ogni 360 preparazioni.

Per eseguire il programma di pulizia occorre un recipiente in grado di contenere almeno 0,6 litri, da collocare sotto l'ugello del caffè, e una pastiglia di pulizia KRUPS (XS 3000).









Il programma di pulizia automatico si svolge in 3 fasi: un ciclo di pulizia e due cicli di risciacquo. Il programma dura circa 20 minuti.

Attenzione! Affinché la garanzia sia valida, è indispensabile eseguire il ciclo

di pulizia quando l'apparecchio lo richiede.

Attenzione! È possibile continuare comunque a utilizzare l'apparecchio, ma si consiglia di effettuare la pulizia il prima possibile. Utilizzare solo pastiglie di pulizia KRUPS (XS 3000). La casa produttrice declina ogni responsabilità in caso di danni derivanti dall'utilizzo di pastiglie di altre marche. Le pastiglie per la pulizia sono disponibili presso i centri di assistenza KRUPS.

Esecuzione del programma di pulizia

<p> Premere il tasto Service (8).  Le spie "Clean" (7) e "Svuotamento" (10) iniziano a lampeggiare.</p>	
<p> Pulire lo scomparto di pulizia, svuotare il contenitore raccogli fondi e la vaschetta raccogli gocce e riempire il serbatoio dell'acqua (vedi punto 5.1).</p>	
<p> Posizionare un recipiente da almeno 0,6 litri sotto gli ugelli del caffè e del vapore. Attenzione! Proteggere accuratamente il piano di lavoro da eventuali schizzi di soluzione di pulizia, in particolare se il piano è di marmo, di pietra o di legno. Proteggere accuratamente la superficie della vaschetta raccogli gocce, per esempio con la carta assorbente.</p>	 <p>Attenzione! Evitare il contatto con il liquido di pulizia che cola dalla macchina: contiene sostanze nocive alla salute. Tenere le pastiglie fuori dalla portata dei bambini!</p>
<p> Aprire lo sportellino di manutenzione. Inserire la pastiglia di pulizia nello scomparto sotto lo sportellino di manutenzione (20).</p>	
<p> Premere il tasto Service (8) per avviare il programma di pulizia.  La spia "Clean" diventa fissa.</p>	<p>Attenzione! Il ciclo di pulizia si avvia automaticamente e la pompa funziona a intermittenza. Durata: 10 minuti.</p>

Utilizzo e manutenzione / SERIE EA 80xx

25

ITALIANO

SUOMI

NORSK

SVENSKA

DANSK









NEDERLANDS

FRANCAIS

ENGLISH

DEUTSCH

KRUPS Espresseria Automatic

<p> Una volta terminato il ciclo di pulizia, la spia luminosa "Clean" ricomincia a lampeggiare.</p> <p>→ Svuotare il contenitore e riposizionarlo sotto gli ugelli del caffè e del vapore.</p>	
<p> Premere il tasto Service.</p> <p> La spia "clean" ritorna fissa.</p>	<p>I Informazioni: il primo ciclo di risciacquo si avvia e procede automaticamente. Il ciclo, che permette di eliminare i residui del prodotto per la pulizia all'interno dell'apparecchio, dura circa 5 minuti.</p>
<p>→ Una volta terminato il primo ciclo di risciacquo, la spia luminosa "clean" riprende a lampeggiare.</p> <p> Svuotare il contenitore e riposizionarlo sotto gli ugelli del caffè e del vapore.</p>	
<p> Premere il tasto Service.</p> <p>→ La spia "clean" ritorna fissa.</p>	<p>I Informazioni: Il secondo ciclo di risciacquo si avvia e procede automaticamente. Questo secondo ciclo dura circa 5 minuti.</p>
<p>→ Una volta terminato il secondo ciclo di risciacquo, la spia luminosa "clean" si spegne.</p> <p> Estrarre il contenitore e svuotarlo.</p> <p> Svuotare il contenitore raccogli gocce e riempire il serbatoio dell'acqua.</p>	

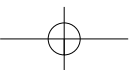
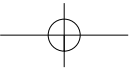

⚠ Attenzione! Il programma di pulizia, se interrotto per arresto di alimentazione o scollegamento accidentale della macchina, deve essere riavviato, riprendendo il ciclo dall'inizio. In questo caso, occor-

rerà utilizzare una nuova pastiglia di pulizia. È necessario riprendere il programma dall'inizio per sciacquare il circuito ed eliminare le tracce del prodotto di pulizia nocive alla salute.

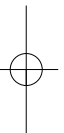

KRUPS Espresseria Automatic

5.3 Programma di eliminazione del calcare

Quando occorre eseguire un programma di eliminazione del calcare, la spia "calc" (6) si accende. La frequenza di esecuzione del programma dipende dalla qualità dell'acqua utilizzata: se l'acqua contiene molto calcare, il programma di eliminazione del calcare deve essere eseguito regolarmente.

Per eseguire il programma di eliminazione del calcare occorre un recipiente in grado di contenere almeno 0,6 litri, da collocare sotto gli ugelli del caffè e del vapore, e una bustina di polvere anticalcare KRUPS (F 054) (40 g). È possibile anche utilizzare l'acido citrico o tartarico.



Il programma di eliminazione del calcare automatico si svolge in 3 fasi: un ciclo di eliminazione del calcare e due cicli di

riSCIACQUO. Il programma dura circa 22 minuti.

⚠️ Attenzione! Affinché la garanzia sia valida, è indispensabile eseguire il ciclo di eliminazione del calcare quando l'apparecchio lo richiede.

⚠️ Attenzione! È possibile continuare comunque a utilizzare l'apparecchio, ma si consiglia di procedere all'eliminazione del calcare il prima possibile. Utilizzare esclusivamente il prodotto anticalcare KRUPS (F 054). La casa produttrice declina ogni responsabilità in caso di danni derivanti dall'utilizzo di prodotti anticalcare di altre marche. I prodotti anticalcare sono disponibili presso i centri di assistenza KRUPS. Non utilizzare, in nessuna circostanza, acido amidosolfonico classico o altri prodotti contenenti quest'acido.

Esecuzione del programma di eliminazione del calcare

<p>⚠️ Premere il tasto Service (8). ↳ Le spie "calc" (6) e "Serbatoio dell'acqua" (9) lampeggiano.</p>	
<p>⚠️ Se si utilizza la cartuccia filtrante Krups Aqua Filter System F088, estrarre la cartuccia prima di eseguire l'operazione di eliminazione del calcare. Svuotare la vaschetta raccogli-gocce, svuotare il serbatoio e riempirlo con acqua leggermente tiepida, fino al livello Calc. Versare il prodotto anticalcare nel serbatoio dell'acqua, rimescolando con un mestolo, oppure estrarre il serbatoio e scuoterlo fino a far sciogliere il prodotto anticalcare.</p>	
<p>⚠️ Posizionare un recipiente da almeno 0,6 litri sotto gli ugelli del caffè e del vapore. ⚠️ Attenzione! Proteggere accuratamente il piano di lavoro da eventuali schizzi di soluzione anticalcare, in particolare se il piano è di marmo, di pietra o di legno. Proteggere accuratamente la superficie della vaschetta raccogli-gocce, per esempio con la carta assorbente.</p>	
<p>⚠️ Reininstallare il serbatoio dell'acqua. ↳ La spia "Serbatoio dell'acqua" diventa fissa.</p>	
<p>⚠️ Per avviare il programma di eliminazione del calcare, premere il tasto Service (8). ↳ La spia "calc" (6) diventa fissa.</p>	<p>1 Informazioni: il ciclo di eliminazione del calcare procede automaticamente. La pompa funziona a intermittenza per circa 10 minuti</p>

KRUPS Espresseria Automatic



<p>→ Una volta terminato il ciclo di eliminazione del calcare, le spie "calc" (6) e "Serbatoio dell'acqua" (9) lampeggiano nuovamente.</p> <p>☞ Svuotare il contenitore e riposizionarlo sotto gli ugelli del caffè e del vapore. Svuotare la vaschetta raccogli gocce. Svuotare e pulire il serbatoio dell'acqua, poi riempirlo nuovamente fino al livello "Max".</p> <p>☞ Riposizionare correttamente la vaschetta raccogli gocce e il serbatoio dell'acqua.</p>	
<p>→ La spia "calc" (6) lampeggia mentre la spia "Serbatoio dell'acqua" (9) si spegne.</p> <p>☞ Premere il tasto Service (8).</p> <p>→ La spia "calc" (6) è nuovamente fissa.</p>	<p>I Informazioni: il primo ciclo di risciacquo si avvia e procede automaticamente. Il ciclo permette di eliminare i residui del prodotto anticalcare all'interno dell'apparecchio. Durata: circa 6 minuti.</p>
<p>→ Dopo aver terminato il primo ciclo di risciacquo, la spia "calc" lampeggia nuovamente.</p> <p>☞ Svuotare il contenitore e la vaschetta raccogli gocce, poi riposizionarli correttamente nella macchina.</p>	
<p>☞ Premere il tasto Service.</p> <p>→ La spia "calc" è nuovamente fissa.</p>	<p>I Informazioni: il secondo ciclo di risciacquo si avvia e procede automaticamente. Il ciclo permette di eliminare i residui del prodotto anticalcare all'interno dell'apparecchio. Durata: circa 6 minuti. → La spia "calc" si spegne.</p>
<p>☞ Estrarre il contenitore e svuotarlo.</p> <p>☞ Svuotare il contenitore raccogli gocce e riempire il serbatoio dell'acqua.</p>	

⚠ Attenzione! Il programma di eliminazione del calcare, in caso di interruzione dell'alimentazione o scollegamento accidentale della macchina, deve essere nuovamente riavviato, riprendendo il ciclo dall'inizio. In questo caso, occorrerà utiliz-

zare una nuova bustina di polvere anticalcare. È necessario riprendere il programma dall'inizio per sciacciare il circuito ed eliminare le tracce del prodotto anticalcare nocive alla salute.

KRUPS Espresseria Automatic

5.4 Ciclo di risciacquo lungo

<p>➔ Al primo uso o in caso di mancanza di scorrimento, la macchina lo segnala con il lampeggiamento delle spie "clean" e "calc".</p>	
<p>☞ Estrarre, riempire e riposizionare il serbatoio.</p>	
<p>☞ Posizionare un recipiente in grado di contenere almeno 0,15 l sotto gli ugelli del caffè e del vapore.</p>	
<p>☞ Avviare il programma di risciacquo lungo, premendo il tasto "Service". Le spie "clean" e "calc" diventano fisse.</p>	
<p>☞ Quando il risciacquo lungo termina, le spie "clean" e "calc" si spengono.</p>	

Istruzioni generali di manutenzione

Passare lo **scomparto di pulizia** (12), la valschetta **raccogli gocce** (27) e il contenitore **raccogli fondi** (11) sotto l'acqua. Se necessario, utilizzare del detersivo per piatti. Sciogliere il serbatoio **dell'acqua** (14) con acqua pulita.

Pulire il corpo dell'apparecchio, i componenti e gli accessori con un panno leggermente inumidito.
Non utilizzare prodotti corrosivi o abrasivi.
Attenzione! Gli accessori non sono lavabili in lavastoviglie.

6 Problemi tecnici

Se la macchina non funziona correttamente, cercare di risolvere il problema con l'aiuto di questo elenco di possibili malfunzionamenti. Se il problema persiste, rivolgersi al nostro servizio consumatori (vedi capitolo 10).

⚠ Pericolo! Solo un tecnico qualificato è autorizzato a effettuare riparazioni sul

cavo elettrico e a intervenire sulla rete elettrica a 230 V. È necessario osservare scrupolosamente questa istruzione per non correre rischi mortali causati dall'elettricità!

KRUPS Espresseria Automatic

Problema tecnico	Cause probabili	Soluzioni
L'espresso o il caffè lungo non sono abbastanza caldi.	<ul style="list-style-type: none"> ● Interruzione dell'alimentazione di corrente elettrica o fusibile difettoso. ● La spina non è inserita correttamente nella presa di corrente oppure la presa da 230 V è difettosa. ● L'apparecchio è difettoso. 	<ul style="list-style-type: none"> X Verificare i fusibili dell'impianto elettrico. X Verificare che la spina sia ben inserita nella presa oppure far riparare la presa di corrente. X Sottoporre l'apparecchio al controllo di un tecnico qualificato.
L'espresso o il caffè lungo non sono abbastanza caldi.	<ul style="list-style-type: none"> ● La temperatura del caffè è impostata troppo bassa. ● La tazzina è fredda. 	<ul style="list-style-type: none"> X Verificare la temperatura del caffè (vedi punto 3.3). X Riscaldare la tazzina passandola sotto l'acqua calda prima di avviare la preparazione.
Il caffè è troppo chiaro o non abbastanza forte.	<ul style="list-style-type: none"> ● Non c'è abbastanza caffè nel serbatoio del caffè in grani (19). ● La miscela è poco fine. ● La quantità di caffè preparata è eccessiva. 	<ul style="list-style-type: none"> X Aggiungere del caffè in grani nel serbatoio. X Utilizzare il menu di regolazione (17) del macinacaffè per ottenere una miscela più fine. X Selezionare la durata di preriscaldamento con l'apposita manopola.
Il caffè scende troppo lentamente.	<ul style="list-style-type: none"> ● La miscela è troppo fine. 	<ul style="list-style-type: none"> X Utilizzare il menu di regolazione (17) del macinacaffè per ottenere una miscela più fine.
Il caffè è poco cremoso.	<ul style="list-style-type: none"> ● La miscela è poco fine. 	<ul style="list-style-type: none"> X Utilizzare il menu di regolazione (17) del macinacaffè per ottenere una miscela più fine.
Per sbaglio, è stato utilizzato il caffè macinato al posto di quello in grani.		<ul style="list-style-type: none"> X Aspirare il caffè contenuto nel serbatoio del caffè in grani con un aspirapolvere.
Il caffè non fuoriesce dall'ugello del caffè (24).	<ul style="list-style-type: none"> ● Il tubo è ostruito. 	<ul style="list-style-type: none"> X Sturare il tubo con l'ago di pulizia o con uno stuzzicadenti.
Il macinacaffè emette un rumore anomalo.	<ul style="list-style-type: none"> ● All'interno del macinacaffè sono presenti corpi estranei. 	<ul style="list-style-type: none"> X Contattare il servizio consumatori KRUPS.
La manopola di regolazione (17) della finezza di macinazione ruota con difficoltà.	<ul style="list-style-type: none"> ● La manopola di regolazione è stata girata prima della procedura di macinazione? 	<ul style="list-style-type: none"> X Ruotare la manopola di regolazione esclusivamente durante la procedura di macinazione.

KRUPS Espresseria Automatic

Problema tecnico	Cause probabili	Soluzioni
La manopola di regolazione (17) della finezza di macinazione ruota con difficoltà.	<ul style="list-style-type: none"> ● La manopola di regolazione è stata girata prima della procedura di macinazione? 	<p>X Ruotare la manopola di regolazione esclusivamente durante la procedura di macinazione.</p>
Il vapore non esce dall'erogatore (25).	<ul style="list-style-type: none"> ● L'ugello del vapore o il supporto dell'erogatore è ostruito. 	<p>X Estrarre l'ugello del vapore dal supporto e sturare entrambi i pezzi con l'ago di pulizia.</p> <p>X Estrarre temporaneamente la cartuccia Claris.</p>
La quantità di schiuma del latte è insufficiente.	<ul style="list-style-type: none"> ● Verificare che il vapore fuoriesca dall'erogatore. ● Verificare che il piccolo foro d'entrata dell'aria nella parte superiore dell'erogatore non sia ostruito. ● Il recipiente e il latte non sono sufficientemente freddi. 	<p>X Sturare l'ugello del vapore con l'aiuto dell'ago di pulizia.</p> <p>X Sturare il foro, asciugarlo e, se necessario, sciacquarlo con acqua.</p> <p>X Bisogna che il recipiente e il latte siano freddi prima di preparare la schiuma.</p> <p>X Consigliamo di utilizzare il latte pastorizzato o UHT, aperto recentemente.</p>
La schiuma del latte non è sufficiente-mente cremosa.	<ul style="list-style-type: none"> ● Verificare il corretto incastro delle due estremità del piccolo tubo in inox e dell'ugello del vapore. 	<p>X Posizionare correttamente il tubo in inox.</p>
L'accessorio autocappuccino (opzionale) non aspira il latte.	<ul style="list-style-type: none"> ● Verificare che gli accessori siano collegati correttamente e che non siano ostruiti. 	<p>X Collegare correttamente gli accessori, sturandoli se necessario.</p>
Dopo aver riempito il serbatoio dell'acqua (14), la spia "Serbatoio dell'acqua" (9) rimane accesa.	<ul style="list-style-type: none"> ● Il serbatoio dell'acqua non è installato correttamente. ● L'indicatore galleggiante sul fondo del serbatoio si muove con difficoltà. ● Il serbatoio dell'acqua è incrostato. 	<p>X ReinSTALLARE correttamente il serbatoio dell'acqua.</p> <p>X Sciacquare il serbatoio dell'acqua ed eseguire, se necessario, un trattamento di eliminazione del calcare.</p>
Il programma di pulizia o di eliminazione del calcare non si avvia.	<p>X Questo programma è possibile solo quando l'applicazione lo richiede. (Indicatori luminosi accesi, clean (7) o calc (6)).</p>	
Dopo aver svuotato il contenitore raccogli fondi (11), la spia "Contentore" (10) rimane accesa.	<ul style="list-style-type: none"> ● Il contenitore raccogli fondi non è posizionato correttamente. ● Il contenitore raccogli fondi è stato posizionato troppo velocemente. ● Lo scomparto di pulizia non è posizionato correttamente. 	<p>X Riposizionare correttamente il contenitore raccogli fondi.</p> <p>X Attendere almeno 10 secondi prima di riposizionare il contenitore vuoto.</p> <p>X Verificare che lo scomparto di pulizia sia stato installato correttamente.</p>

Utilizzo e manutenzione / SERIE EA 80xx

31

ITALIANO

SUOMI

NORSK

SVENSKA

DANSK

NEDERLANDS

FRANCAIS

ENGLISH

DEUTSCH

KRUPS Espresseria Automatic

Problema tecnico	Cause probabili	Soluzioni
Durante un ciclo, si è verificata un'interruzione di corrente.		<p>X L'apparecchio si riavvia automaticamente appena viene ricollegato alla corrente elettrica.</p>
Sotto l'apparecchio è presente dell'acqua.	<ul style="list-style-type: none"> ● La vaschetta raccogli gocce (27) non è posizionata correttamente o è piena. 	<p>X L'apparecchio si riavvia automaticamente appena viene ricollegato alla corrente elettrica.</p> <p>X Verificare che la vaschetta raccogli gocce sia stata posizionata correttamente e svuotarla se necessario.</p>
Le quattro spie luminose lampeggiano in modo permanente.	<ul style="list-style-type: none"> ● Errore di programma. 	<p>X Scollegare l'apparecchio per 20 secondi, all'occorrenza estrarre la cartuccia Claris, poi ricollegare la macchina.</p> <p>Se il problema persiste, segnare il numero che appare sul display digitale (21) e contattare il servizio consumatori KRUPS.</p>

Consigli : I problemi tecnici spesso si risolvono scollegando l'apparecchio dalla rete elettrica per circa un minuto e poi ricollegandolo.

⚠ Attenzione! Non effettuare alcun intervento sull'apparecchio!

KRUPS Espresseria Automatic

7 Caratteristiche tecniche

Apparecchio: Espresseria Automatic

Alimentazione elettrica:

220-240 V ~ / 50 Hz

Consumo d'energia:

In funzione: 1450 W

Capacità:

In stand-by: < 1 W

Pressione della pompa:

Serbatoio dell'acqua: 1,8 l

Utilizzo e sistemazione:

Serbatoio del caffè in grani: 275 g

Dimensioni:

15 bar
all'interno, in un luogo asciutto (al riparo dal gelo)

Peso:

24,5 x 36,5 x 33,0 cm
7,1 kg

Con riserva di modifiche tecniche.

8 Trasporto

Conservare l'imballaggio originale per il trasporto dell'apparecchio. Svuotare la vaschetta raccogli gocce (27) e tutti i serbatoi in caso di imballaggio e trasporto.

tare l'apparecchio presso un centro di assistenza per evitare ogni rischio di incendio o problemi elettrici.

⚠ Attenzione! In caso di caduta durante il trasporto, si raccomanda di por-

9 Eliminazione dei rifiuti

Il simbolo presente sull'apparecchio o sull'imballaggio indica che il prodotto non può essere trattato in alcun caso come rifiuto domestico. Occorre quindi depositarlo presso un centro di raccolta specializzato nel riciclaggio di apparecchiature elettriche ed elettroniche.

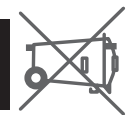

Effettuando la raccolta differenziata ed eliminando le apparecchiature non più utilizzabili si contribuisce alla salvaguardia dell'ambiente, evitando conseguenze

negative sull'ambiente e sulla salute dell'uomo.
Per maggiori informazioni sul centro di raccolta rifiuti, rivolgersi al comune, ai servizi di nettezza urbana della città o al rivenditore di fiducia.

I Informazioni: l'apparecchio contiene numerosi materiali valorizzabili o riciclabili.

KRUPS Espresseria Automatic

10 Servizio consumatori

Per qualsiasi domanda o problema, contattare il nostro servizio consumatori, telefonando al numero:

DE: Tel. 0800 980 00 00

Orari: dal lunedì al venerdì dalle ore 8.00 alle 18.00 e il sabato dalle ore 9.00 alle 14.00

A: Tel. 0800 225 225

Orari: dal lunedì al venerdì dalle ore 8.00 alle 18.00 e il sabato dalle ore 9.00 alle 14.00

BE: Tel. 070 / 233 159

Orari: dal lunedì al giovedì dalle ore 9.00 alle 12.30 / 13.00 alle 17.00 e il venerdì dalle ore 9.00 alle 12.00

FR: Tel. 0810 61 10 61

Orari: dal lunedì al giovedì dalle ore 8.30 alle 18.30 e il venerdì dalle ore 8.30 alle 17.00

CH: Tel. 0800 37 77 37

Orari: dal lunedì al venerdì dalle ore 8.00 alle 12.00 / 13.00 alle 17.00

GB: Tel. 0845 330 6460

ROI: Tel. (01) 677 4003

NL: Tel. 0318 58 24 24

Orari: dal lunedì al giovedì dalle ore 08.30 alle 12.15 / 13.00 alle 16.45 e il venerdì dalle ore 08.30 alle 12.15 / 13.00 alle 14.45

DK: Tel. 44 66 31 55

Orari: dal lunedì al giovedì dalle ore 8.30 alle 16.30 e il venerdì dalle ore 8.30 alle 16.00

SV: Tel. 08 594 213 30

Orari: dal lunedì al giovedì dalle ore 8.30 alle 16.30 e il venerdì dalle ore 8.30 alle 16.00

NO: Tel. 815 09 567

Orari: dal lunedì al giovedì dalle ore 8.30 alle 16.30 e il venerdì dalle ore 8.30 alle 16.00

Fi: Tel. 09 6229 420

11 Indice

Accessorio auto-cappuccino	21	Preparazione di un caffèlatte	22
Accensione	12	Preparazione di un cappuccino	20
Caratteristiche tecniche	33	Problemi tecnici	29
Collegamento dell'apparecchio alla rete elettrica	18	Prodotti in dotazione con l'apparecchio ...	8
Configurazione iniziale	15	Programma di pulizia	27
Ciclo di risciacquo lungo	29	Pulizia	24, 28
Descrizione del funzionamento	9	Pulizia dell'ugello del vapore	20, 24
Descrizione dell'apparecchio	9	Pulizia dell'ugello speciale	22
Display digitale	10	Regolazione del macinacaffè	17
Durezza dell'acqua	12	Risciacquo	17
elettrica	18	Servizio consumatori	34
Eliminazione dei rifiuti	33	Significato delle spie luminose	11
Funzione 2 tazze	23	Simboli	5
Guida	5	Spie luminose	10
Informazioni prodotto	5	Trasporto	33
Installazione della cartuccia filtrante	13	Ugello del vapore	18, 20
Manutenzione	24	Ugello speciale	21
Messaggi di avvertenza	5	Utilizzo	18
Norme di sicurezza	6	Utilizzo conforme	8
Pannello comandi	9		
Preparazione dell'apparecchio	14		
Preparazione di un caffè	19		
Preparazione di un caffè espresso	19		

