



Canon

IXUS 125 HS
IXUS 127 HS

Kamera- Benutzerhandbuch

- Lesen Sie sich dieses Handbuch einschließlich des Abschnitts „Sicherheitsvorkehrungen“ gut durch, bevor Sie die Kamera verwenden.
- Dieses Handbuchs hilft Ihnen bei der ordnungsgemäßen Verwendung der Kamera.
- Bewahren Sie das Handbuch griffbereit auf.

DEUTSCH

Lieferumfang

Überprüfen Sie, ob die folgenden Teile im Lieferumfang enthalten sind. Wenden Sie sich an den Kamera-Händler, falls etwas fehlen sollte.



Kamera

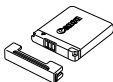

Akku NB-11L (mit Kontaktabdeckung)

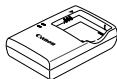

Akkuladegerät CB-2LD/
CB-2LDE

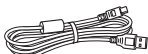

Schnittstellenkabel IFC-
400PCU



Handschleufe
WS-800



Handbuch Erste
Schritte



CD-ROM DIGITAL CAMERA
Solution Disk



Canon-
Garantiebrochüre

- Eine Speicherkarte ist nicht im Lieferumfang enthalten (S. 2).

Handbücher

Informationen zur im Lieferumfang enthaltenen Software finden Sie im *ImageBrowser EX Benutzerhandbuch* auf der CD-ROM DIGITAL CAMERA Manuals Disk (S. 25).



- Zur Anzeige der Handbücher im PDF-Format ist Adobe Reader erforderlich. Microsoft Word/Word Viewer kann zur Anzeige von Handbüchern im Word-Format installiert werden (nur erforderlich für Handbücher für den Nahen Osten).

Kompatible Speicherkarten

Die folgenden Speicherkarten (separat erhältlich) können unabhängig von der Kapazität verwendet werden.

- SD-Speicherkarten*
- SDHC-Speicherkarten*
- SDXC-Speicherkarten* 
- Eye-Fi-Karten

* Entspricht den SD-Spezifikationen. Die Kompatibilität aller Speicherkarten mit der Kamera kann jedoch nicht garantiert werden.

Informationen zu Eye-Fi-Karten

Zu diesem Produkt wird nicht garantiert, dass die Funktionen der Eye-Fi-Karte (einschließlich drahtloser Übertragung) unterstützt werden. Wenn Sie ein Problem mit der Eye-Fi-Karte haben, wenden Sie sich bitte an den Kartenhersteller.

Bitte beachten Sie auch, dass zur Verwendung einer Eye-Fi-Karte in bestimmten Ländern oder Regionen eventuell eine Zulassung notwendig ist. Ohne Zulassung ist die Verwendung nicht gestattet. Bei Unklarheiten, ob die Karte zur Verwendung in bestimmten Ländern / Regionen zugelassen ist, informieren Sie sich bitte beim Kartenhersteller.



- Prüfen Sie immer im Voraus, ob die Speicherkarten von den anderen von Ihnen verwendeten Geräten unterstützt werden, wie z. B. Kartenlesegeräte und Computer (einschließlich der aktuellen Version Ihres Betriebssystems).

Vorbemerkungen und rechtliche Hinweise

- Machen Sie zuerst einige Testaufnahmen, und prüfen Sie diese, um sicherzugehen, dass die Bilder richtig aufgenommen wurden. Beachten Sie, dass Canon Inc., dessen Tochterfirmen, angegliederte Unternehmen und Händler keine Haftung für Folgeschäden übernehmen, die aus der Fehlfunktion einer Kamera oder eines Zubehörs (z. B. einer Speicherkarte) herrühren und die dazu führen, dass ein Bild entweder gar nicht oder in einem nicht maschinenlesbaren Format gespeichert wird.
- Die mit der Kamera aufgenommenen Aufnahmen sind zum persönlichen Gebrauch vorgesehen. Unterlassen Sie unbefugte Aufzeichnungen, die gegen Urheberrechte verstoßen, und beachten Sie, dass das Fotografieren bei einigen Aufführungen, Ausstellungen oder in gewerblichen Umgebungen unter Umständen Urheberrechten oder anderen gesetzlich verankerten Rechten zuwiderläuft, selbst wenn es nur zum persönlichen Gebrauch erfolgt.
- Informationen zu den Garantiebestimmungen für Ihre Kamera finden Sie in den mitgelieferten Garantieinformationen. Kontaktinformationen für den Canon Kundendienst finden Sie in den Garantieinformationen.
- Der LCD-Monitor wird mittels hochpräziser Produktionstechniken hergestellt und mehr als 99,99 % der Pixel funktionieren gemäß der Spezifikationen. In seltenen Fällen kann es jedoch vorkommen, dass einige Pixel fehlerhaft sind oder als rote oder schwarze Punkte erscheinen. Dies deutet nicht auf einen Kameraschaden hin und hat keinerlei Auswirkungen auf die aufgezeichneten Bilder.
- Der LCD-Monitor ist zum Schutz vor Beschädigungen beim Transport möglicherweise mit einer dünnen Plastikfolie abgedeckt. Ziehen Sie diese vor der Verwendung der Kamera ab.
- Wird die Kamera über einen längeren Zeitraum verwendet, kann sie warm werden. Dies deutet nicht auf einen Schaden hin.

In diesem Handbuch verwendete Bezeichnungen und Konventionen

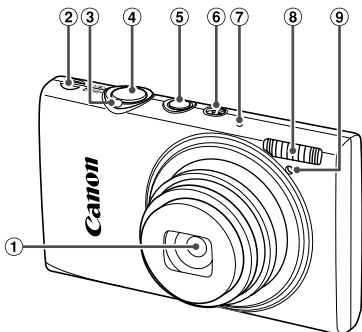

- | | |
|--|------------------|
| ① Objektiv | ④ Auslöser |
| ② Lautsprecher | ⑤ Taste ON/OFF |
| ③ Zoom-Regler | ⑥ Modus-Schalter |
| Aufnahme: [T] (Tele) / [W] (Weitwinkel) | ⑦ Mikrophon |
| Wiedergabe: Q (Vergrößern) / [I] (Index) | ⑧ Blitz |
| | ⑨ Lampe |

- ⚠ : Wichtige Informationen, die Sie kennen sollten
- ✎ : Hinweise und Tipps zur gekonnten Verwendung der Kamera
- (S. xx): Seiten mit relevanten Informationen (in diesem Beispiel steht „xx“ für eine Seitennummer)
- Bei den Anweisungen in diesem Handbuch wird davon ausgegangen, dass in der Kamera die Standardeinstellungen gewählt wurden.
- Zur Vereinfachung werden alle unterstützten Speicherkarten einheitlich als „Speicherkarte“ bezeichnet.
- Die Registerkarten über den Überschriften geben an, ob die Funktion sich auf Fotos, Filme oder beides bezieht.

Fotografieren : Gibt an, dass die Funktion beim Aufnehmen oder Anzeigen von Fotos verwendet wird.

Filme : Gibt an, dass die Funktion beim Aufnehmen oder Anzeigen von Filmen verwendet wird.

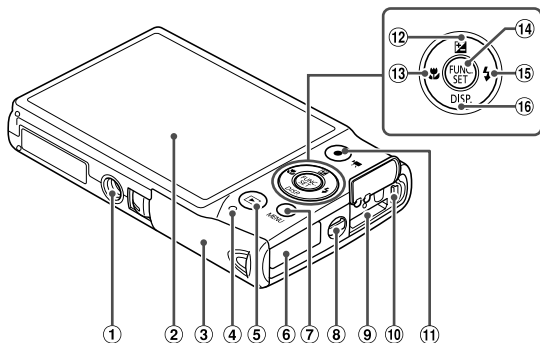

- | | |
|-------------------------------------|--|
| ① Stativbuchse | ⑩ AV OUT-Anschluss (Audio-/
Videoausgang) / DIGITAL-Anschluss |
| ② Bildschirm (LCD-Monitor) | ⑪ Movie-Taste |
| ③ Speicherkarten-/Akkufachabdeckung | ⑫ Taste (Belichtungskorrektur) / Nach
oben |
| ④ Kontrollleuchte | ⑬ Taste (Makro) / Nach links |
| ⑤ Taste (Wiedergabe) | ⑭ Taste FUNC./SET |
| ⑥ Kabelanschluss des DC-Kupplers | ⑮ Taste (Blitz) / Nach rechts |
| ⑦ Taste MENU | ⑯ Taste DISP. (Anzeige) / Nach unten |
| ⑧ Schlaufenhalterung | |
| ⑨ HDMI™-Anschluss | |

- In diesem Handbuch werden Symbole verwendet, um die entsprechenden Kamertasten und -schalter darzustellen.
- Die folgenden Kamertasten werden durch Symbole dargestellt.
 - ▲ Nach-oben-Taste ⑫ auf der Rückseite
 - ◀ Nach-links-Taste ⑬ auf der Rückseite
 - Taste FUNC./SET ⑭ auf der Rückseite
 - ▶ Nach-rechts-Taste ⑮ auf der Rückseite
 - ▼ Nach-unten-Taste ⑯ auf der Rückseite
- Auf dem Bildschirm angezeigter Text wird in Klammern dargestellt.

Inhalt

Lieferumfang.....	2
Kompatible Speicherkarten.....	2
Vorbemerkungen und rechtliche Hinweise	3
In diesem Handbuch verwendete Bezeichnungen und Konventionen ..	4
Inhalt.....	6
Inhalt: Grundlegende Funktionen	8
Sicherheitsvorkehrungen	10
Erste Vorbereitungen	13
Ausprobieren der Kamera.....	20
Im Lieferumfang enthaltene Software, Handbücher.....	25
Zubehör	31
Technische Daten	32

1 Grundlagen der Kamera ..37

An/Aus	38
Auslöser.....	39
Aufnahmemodi.....	39
Anzeigeoptionen bei der Aufnahme	40
Menü FUNC.....	41
Menü MENU.....	42
Status der Kontrollleuchte.....	43
Uhrzeit	43

2 Modus Smart Auto 45

Aufnahmen im Modus Smart Auto ..	46
Häufig verwendete, praktische Funktionen.....	55
Verwenden der Gesichtserkennung.....	61
Funktionen zur Bildanpassung	71
Nützliche Aufnahmefunktionen	76
Anpassen der Kamera	79

3 Andere Aufnahmemodi.... 81

Spezielle Szenen.....	82
Anwenden von Spezialeffekten	86
Spezielle Modi für andere Zwecke ..	95
Aufnahmen verschiedener Filme ..	103

4 Modus P 105

Aufnahmen im Modus Programm-AE (Modus P).....	106
Bildhelligkeit (Belichtungskorrektur).....	107
Farbe und Reihenaufnahmen	110
Aufnahmebereich und Fokussierung	114
Blitz	121
Andere Einstellungen	123

5 Wiedergabemodus 125

Anzeigen	126
Durchsuchen und Filtern von Bildern	130
Bearbeiten von Informationen zur Gesichtserkennung	133
Optionen für die Bildanzeige	135
Schützen von Bildern	139
Löschen von Bildern.....	143
Drehen von Bildern	146
Bildkategorien	148
Bearbeiten von Fotos	152
Schneiden von Filmen.....	157

6 Einstellungs Menü 159

Anpassen grundlegender Kamerafunktionen.....	160
---	-----

7 Zubehör..... 171

Tipps zur Verwendung des mitgelieferten Zubehörs	172
Optionales Zubehör	173
Verwendung des optionalen Zubehörs.....	175
Drucken von Bildern.....	181
Verwenden einer Eye-Fi-Karte.....	194

8 Anhang..... 197

Fehlerbehebung	198
Vorsichtsmaßnahmen bei der Handhabung.....	201
Bildschirmmeldungen	202
Bildschirminformationen	204
Funktionen und Menütabellen	208
Index.....	216



Aufnehmen

- Verwenden der von der Kamera festgelegten Einstellungen (Automatikmodus)..... 46

Gute Aufnahmen von Personen



Porträts
(S. 82)



Vor verschneitem
Hintergrund (S. 83)



Glatte Haut
(S. 85)

Aufnahmen spezieller Szenen



Nachtaufnahmen
(S. 82)



Wenig Licht
(S. 83)



Unterwasser
(S. 83)

Anwenden von Spezialeffekten



Kräftige Farben
(S. 86)



Postereffekt
(S. 86)



Fischaugeneffekt
(S. 87)



Miniaturreffekt
(S. 88)



Spielzeugkamera
(S. 89)



Weichzeichner
(S. 90)



Monochrome
(S. 91)

- Fokussierte Gesichter46, 82, 116
- Aufnahmen ohne Blitz (Blitz aus)..... 58
- Aufnahmen mit Selbstauslöser 56, 98
- Hinzufügen von Datum und Uhrzeit (Datumsaufdruck) 59
- Verwenden der Gesichtserkennung..... 61, 133
- Film- und Fotoaufnahmen gleichzeitig (Filmtagebuch)..... 95



Anzeigen

- Anzeigen von Bildern (Wiedergabemodus) 126
- Automatische Wiedergabe (Diaschau) 136
- Auf einem Fernsehgerät 175
- Auf einem Computer 26
- Schnelles Durchsuchen von Bildern 130
- Löschen von Bildern 143



Aufnehmen/Anzeigen von Filmen

- Aufnehmen von Filmen 46, 103
- Anzeigen von Filmen 126
- Schnelle Motive, Wiedergabe in Zeitlupe 103



Drucken

- Drucken von Bildern 181



Speichern

- Speichern von Bildern auf einem Computer 26

Sicherheitsvorkehrungen

- Lesen Sie die im Folgenden beschriebenen Sicherheitsvorkehrungen vor der Verwendung des Produkts gut durch. Achten Sie stets darauf, dass das Produkt ordnungsgemäß verwendet wird.
- Die auf den folgenden Seiten erläuterten Sicherheitsvorkehrungen sollen verhindern, dass Sie selbst oder andere Personen zu Schäden kommen oder Schäden am Gerät entstehen.
- Lesen Sie außerdem die Anleitungen des separat erworbenen Zubehörs, das Sie verwenden.



Warnung

Weist auf die Möglichkeit von schweren Verletzungen oder Tod hin.

- **Lösen Sie den Blitz nicht in unmittelbarer Augennähe von Personen aus.**

Das intensive Blitzlicht kann zu Augenschäden führen. Halten Sie bei Verwendung des Blitzes besonders zu Säuglingen und Kleinkindern einen Abstand von mindestens einem Meter ein.

- **Bewahren Sie die Geräte für Kinder und Kleinkinder unzugänglich auf.**

Schlaufe: Es besteht Erstickungsgefahr, wenn ein Kind sich die Schlaufe um den Hals legt.

- **Verwenden Sie nur empfohlene Stromversorgungen.**

- **Versuchen Sie niemals, Produkte zu zerlegen, Hitze auszusetzen oder anderen Änderungen zu unterziehen.**

- **Lassen Sie das Produkt nicht fallen, und schützen Sie es vor Stößen oder Schlägen.**

- **Zur Vermeidung von Verletzungen dürfen Sie das Innere eines fallengelassenen oder beschädigten Produkts niemals berühren.**

- **Stellen Sie die Verwendung des Produkts sofort ein, wenn Rauch austritt, ein seltsamer Geruch wahrzunehmen ist oder ein anderes ungewöhnliches Verhalten auftritt.**

- **Verwenden Sie zum Reinigen des Produkts keine organischen Lösungsmittel wie Alkohol, Benzin oder Verdüner.**

- **Achten Sie darauf, dass das Produkt nicht mit Wasser (z. B. Meerwasser) oder anderen Flüssigkeiten in Berührung kommt.**

- **Achten Sie darauf, dass keine Flüssigkeiten oder Fremdkörper in die Kamera gelangen.** Dies könnte einen elektrischen Schlag oder Feuer zur Folge haben.

Stellen Sie die Kamera sofort aus, und entfernen Sie den Akku, wenn Flüssigkeiten oder Fremdkörper mit dem Inneren der Kamera in Berührung kommen.

Trennen Sie das Akkuladegerät von der Steckdose, wenn es mit Flüssigkeit in Berührung kommt, und wenden Sie sich an Ihren Kamerahändler oder an den Canon Kundendienst.

- **Verwenden Sie ausschließlich den empfohlenen Akku.**

- **Akkus sind von Feuer/Hitze fernzuhalten.**

- **Ziehen Sie das Netzkabel in regelmäßigen Abständen aus der Steckdose, und entfernen Sie den Staub und Schmutz, der sich auf dem Stecker, außen auf der Steckdose und im Bereich um die Steckdose angesammelt hat, mit einem trockenen Lappen.**

- **Berühren Sie das Netzkabel nicht mit nassen Händen.**

- **Verwenden Sie das Gerät nicht in einer Weise, bei der die Nennkapazität der Steckdose oder des Kabels überschritten wird. Verwenden Sie das Gerät nur, wenn das Netzkabel und der Stecker in einwandfreiem Zustand sind und wenn sich der Stecker vollständig in der Steckdose befindet.**

- **Achten Sie darauf, dass die Kontakte und der Stecker nicht mit Schmutz oder metallischen Gegenständen (wie Nadeln oder Schlüsseln) in Berührung kommen.**

Andernfalls kann es zu Explosionen oder Undichtigkeiten des Akkus kommen, wodurch ein elektrischer Schlag oder Brände entstehen können. Dies könnte zu Verletzungen oder Beschädigungen der Umgebung führen. Falls ein Akku ausläuft und Augen, Mund, Haut oder Kleidung mit dem ausgetretenen Elektrolyt in Berührung kommen, spülen Sie die betroffene Stelle unverzüglich mit Wasser ab.

- **Schalten Sie die Kamera an Orten aus, an denen die Benutzung von Kameras untersagt ist.**

Die von der Kamera abgegebene elektromagnetische Strahlung kann unter Umständen den Betrieb von elektronischen Instrumenten und anderen Geräten beeinträchtigen. Seien Sie daher vorsichtig, wenn Sie die Kamera an Orten verwenden, an denen die Benutzung von elektronischen Geräten eingeschränkt ist, wie beispielsweise in Flugzeugen und medizinischen Einrichtungen.

- **Versuchen Sie nicht, die mitgelieferte(n) CD-ROM(s) in einem CD-Spieler wiederzugeben, der keine Daten-CD-ROMs unterstützt.**

Das Anhören über Kopfhörer der lauten Geräusche, die bei der Wiedergabe einer CD-ROM auf einem Audio-CD-Spieler (Musikwiedergabegerät) entstehen, kann zu Hörverlust führen. Darüber hinaus können hierdurch die Lautsprecher beschädigt werden.



Vorsicht

Weist auf die Möglichkeit von Verletzungen hin.

- **Wenn Sie die Kamera an der Schlaufe verwenden, achten Sie darauf, dass die Kamera keinen starken Stößen oder Erschütterungen ausgesetzt wird oder gegen Objekte prallt bzw. daran hängen bleibt.**
- **Achten Sie darauf, dass Sie mit dem Objektiv nicht gegen Objekte stoßen, und üben Sie keinen starken Druck auf das Objektiv aus.**

Dies kann zu Verletzungen oder Beschädigungen der Kamera führen.

- **Achten Sie darauf, dass Sie den Bildschirm keinen starken Stößen aussetzen.**

Falls der Bildschirm zerbricht, können durch die Scherben Verletzungen entstehen.

- **Achten Sie bei Verwendung des Blitzlichts darauf, dieses nicht mit Ihren Fingern oder Ihrer Kleidung zu verdecken.**

Dies kann zu Verbrennungen oder einer Beschädigung des Blitzlichts führen.

- **Verwenden oder lagern Sie das Produkt nach Möglichkeit nicht in folgenden Umgebungen:**

- Umgebungen mit starker Sonneneinstrahlung
- Umgebungen mit Temperaturen über 40 °C
- Feuchte oder staubige Umgebungen

Diese Bedingungen können zu Undichtigkeiten, Überhitzung oder einer Explosion des Akkus führen und somit einen elektrischen Schlag, Brände, Verbrennungen und andere Verletzungen verursachen.

Hohe Temperaturen können außerdem zu einer Verformung des Gehäuses der Kamera oder des Akkuladegeräts führen.

- **Das Ansehen der Bilder auf dem Kamerabildschirm über längere Zeit kann zu Beschwerden führen.**

Vorsicht

Weist auf die Möglichkeit von Schäden am Gerät hin.

- **Richten Sie die Kamera niemals direkt in intensive Lichtquellen (wie z. B. die Sonne an einem klaren Tag).**

Andernfalls können Schäden am Bildsensor entstehen.

Sicherheitsvorkehrungen

- **Achten Sie darauf, dass kein Staub oder Sand in die Kamera eindringt, wenn Sie sie am Strand oder bei starkem Wind verwenden.**

Andernfalls können Fehlfunktionen auftreten.

- **Bei regelmäßiger Nutzung kann es am Blitzlicht zu geringfügigen Rauchentwicklungen kommen.**

Dies ist darauf zurückzuführen, dass Staub- und Schmutzpartikel aufgrund der Hitzeentwicklung des Blitzlichts verbrennen. Entfernen Sie Schmutz, Staub und andere Verunreinigungen mit einem weichen Wattestäbchen, um eine Hitzeentwicklung und Schäden am Blitzlicht zu vermeiden.

- **Entfernen Sie bei Nichtverwendung der Kamera den Akku, und bewahren Sie diesen sicher auf.**

Wenn der Akku in der Kamera verbleibt, kann das Gerät durch dessen Auslaufen beschädigt werden.

- **Vor dem Entsorgen des Akkus sollten Sie die Kontakte mit Klebestreifen oder sonstigem Isoliermaterial abkleben.**

Eine Berührung mit Metallgegenständen kann zu Bränden oder Explosionen führen.

- **Trennen Sie das Akkuladegerät von der Steckdose, wenn der Ladevorgang abgeschlossen ist oder Sie es nicht verwenden.**
- **Bedecken Sie das Akkuladegerät nicht mit Stoff oder anderen Objekten, solange der Ladevorgang andauert.**

Wenn das Gerät über einen langen Zeitraum an die Stromversorgung angeschlossen bleibt, kann es infolge von Überhitzung und Deformierung zu Brandentwicklung kommen.

- **Halten Sie den Akku von Tieren fern.**

Beschädigungen durch Bisse von Tieren können zu Undichtigkeiten, Überhitzung oder einer Explosion führen und somit Brände oder Schäden verursachen.

- **Setzen Sie sich nicht hin, wenn Sie die Kamera in Ihrer Gesäßtasche tragen.**

Andernfalls können Fehlfunktionen auftreten oder Schäden am Bildschirm entstehen.

- **Achten Sie darauf, dass keine harten Gegenstände mit dem Bildschirm in Berührung kommen, wenn Sie die Kamera in eine Tasche stecken.**
- **Bringen Sie keine harten Gegenstände an der Kamera an.**

Andernfalls können Fehlfunktionen auftreten oder Schäden am Bildschirm entstehen.

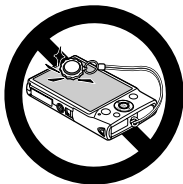

Erste Vorbereitungen

Bereiten Sie die Kamera für Aufnahmen folgendermaßen vor.

Anbringen der Schlaufe

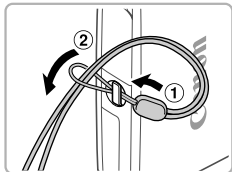

- Föhren Sie das Ende der Schlaufe durch die Schlaufenöffnung (①), und ziehen Sie dann das andere Ende der Schlaufe durch die Schleife (②).

Halten der Kamera



- Streifen Sie die Schlaufe über Ihr Handgelenk.
- Legen Sie die Arme beim Aufnehmen an den Körper, und halten Sie die Kamera fest, damit sie sich nicht bewegt. Bedecken Sie mit Ihren Fingern nicht den Blitz.

Aufladen des Akkus

Laden Sie den Akku vor der Verwendung mit dem im Lieferumfang enthaltenen Ladegerät auf. Laden Sie den Akku zunächst auf, da die Kamera nicht mit geladenem Akku verkauft wird.

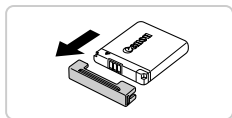

1 Entfernen Sie die Abdeckung.

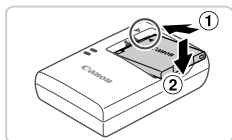

2 Setzen Sie den Akku ein.

- Richten Sie die Markierungen ▲ am Akku und am Ladegerät aneinander aus, und setzen Sie dann den Akku ein, indem Sie ihn hineinschieben (1) und nach unten drücken (2).

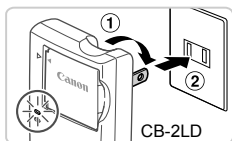

3 Laden Sie den Akku auf.

- **Für CB-2LD:** Klappen Sie den Stecker aus (1), und stecken Sie das Ladegerät in eine Steckdose (2).
- **Für CB-2LDE:** Schließen Sie das eine Ende des Netzkabels an das Ladegerät an, und stecken Sie das andere Ende in eine Steckdose.
 - ▶ Die Ladelampe leuchtet orange, und der Ladevorgang beginnt.
 - ▶ Wenn der Akku vollständig aufgeladen wurde, leuchtet die Lampe grün.

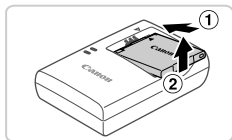
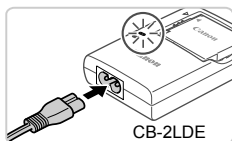

4 Entfernen Sie den Akku.

- Ziehen Sie den Stecker des Akkuladegeräts heraus, und nehmen Sie dann den Akku heraus, indem Sie ihn hineindrücken (1) und nach oben ziehen (2).

- ! Zum Schutz des Akkus und zur Verlängerung der Lebensdauer sollte er nicht länger als 24 Stunden ohne Unterbrechung geladen werden.
- Verbinden Sie das Akkuladegerät oder das Netzkabel des Ladegeräts (sofern vorhanden) nicht mit anderen Geräten. Andernfalls kann es zu Fehlfunktionen oder Beschädigungen des Produkts kommen.

-  Einzelheiten zur Ladezeit, zur Anzahl der Aufnahmen und zur Aufnahmezeit bei vollständig aufgeladenem Akku finden Sie unter „Technische Daten“ (S. 32).

Einsetzen von Akku und Speicherkarte

Setzen Sie den im Lieferumfang enthaltenen Akku und eine Speicherkarte (separat erhältlich) ein.

Bevor Sie eine neue Speicherkarte (oder eine Speicherkarte, die in anderen Geräten formatiert wurde), verwenden können, sollten Sie sie mit dieser Kamera formatieren (S. 164).

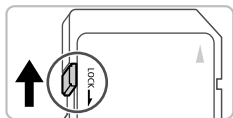

1 Überprüfen Sie den Schreibschuttschieber der Karte.

- Wenn die Speicherkarte über einen Schreibschuttschieber verfügt und sich dieser in der Position für den Schreibschutz (unten) befindet, können Sie keine Bilder aufzeichnen. Schieben Sie den Schieber nach oben, bis er in die Position ohne Schreibschutz einrastet.

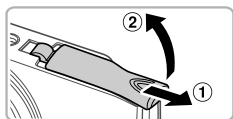

2 Öffnen Sie die Abdeckung.

- Schieben Sie die Abdeckung in Pfeilrichtung (1), und öffnen Sie sie (2).

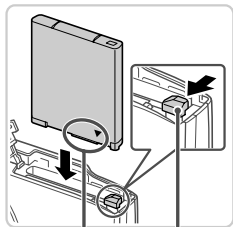

3 Setzen Sie den Akku ein.

- Drücken Sie die Akkuerriegelung in Richtung des Pfeils, und setzen Sie den Akku wie dargestellt ein, und drücken Sie, bis er hörbar einrastet.
- Falsch eingesetzte Akkus rasten nicht ein. Prüfen Sie immer, ob der Akku richtig ausgerichtet ist und einrastet.

Anschlüsse

Akkuerriegelung

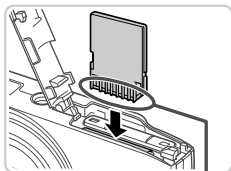

Anschlüsse

4 Setzen Sie die Speicherkarte ein.

- Setzen Sie die Speicherkarte wie dargestellt ein, bis sie hörbar einrastet.
- Prüfen Sie, ob die Speicherkarte richtig ausgerichtet ist, bevor Sie sie einsetzen. Wenn Sie Speicherkarten falsch einsetzen, könnte dies zu einer Beschädigung der Kamera führen.

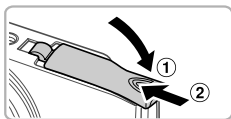

5 Schließen Sie die Abdeckung.

- Klappen Sie die Abdeckung nach unten (①), und halten Sie sie gedrückt, während Sie sie in Pfeilrichtung schieben, bis sie hörbar einrastet (②).

Entfernen des Akkus und der Speicherkarte

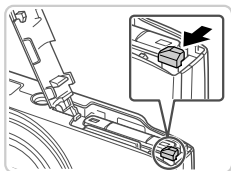

Entfernen Sie den Akku.

- Öffnen Sie die Abdeckung, und drücken Sie die Akkuverriegelung in Richtung des Pfeils.
- ▶ Der Akku wird freigegeben.

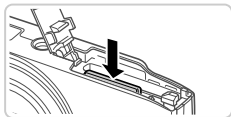

Entfernen Sie die Speicherkarte.

- Drücken Sie die Speicherkarte hinein, bis Sie ein Klicken hören, und lassen Sie sie dann langsam los.
- ▶ Die Speicherkarte wird freigegeben.

Einstellen von Datum und Uhrzeit

Wenn Sie die Kamera zum ersten Mal einschalten, wird ein Bildschirm für die Einstellung von Datum und Uhrzeit angezeigt. Geben Sie das Datum und die Uhrzeit an. Die Angaben dienen als Basis für Ihre Bilder.

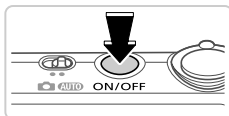

1 Schalten Sie die Kamera ein.

- Drücken Sie die Taste ON/OFF.
- ▶ Der Bildschirm [Datum/Uhrzeit] wird angezeigt.



2 Stellen Sie das Datum und die Uhrzeit ein.

- Drücken Sie die Tasten ◀▶, um eine Option auszuwählen.
- Drücken Sie die Tasten ▲▼, um das Datum und die Uhrzeit anzugeben.
- Drücken Sie abschließend die Taste .

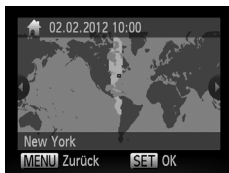

3 Stellen Sie die lokale Zeitzone ein.

- Drücken Sie die Tasten ◀▶, um Ihre lokale Zeitzone auszuwählen.

4 Schließen Sie den Einrichtungsvorgang ab.

- Drücken Sie abschließend die Taste . Nach der Anzeige einer Bestätigungsmeldung wird der Einstellungsbildschirm nicht mehr angezeigt.
- Drücken Sie die Taste ON/OFF, um die Kamera auszuschalten.



- ! Wenn Sie das Datum, die Uhrzeit und die lokale Zeitzone nicht eingestellt haben, wird der Bildschirm [Datum/Uhrzeit] bei jedem Einschalten der Kamera angezeigt. Geben Sie die korrekten Informationen an.

- Um die Sommerzeit (plus 1 Stunde) einzustellen, wählen Sie ☀ in Schritt 2 und dann ☀ aus, indem Sie die Tasten ▲▼ drücken.

Ändern von Datum und Uhrzeit

Stellen Sie das Datum und die Uhrzeit wie folgt ein.

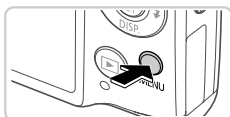

1 Rufen Sie das Kameramenü auf.

- Drücken Sie die Taste **MENU**.



2 Wählen Sie [Datum/Uhrzeit].

- Bewegen Sie den Zoom-Regler, um die Registerkarte **YT** auszuwählen.
- Drücken Sie die Tasten ▲▼, um [Datum/Uhrzeit] auszuwählen, und drücken Sie anschließend die Taste **FUNC SET**.



3 Ändern Sie Datum und Uhrzeit.

- Befolgen Sie Schritt 2 auf S. 17, um die Einstellungen zu ändern.
- Drücken Sie die Taste **MENU**, um das Menü zu schließen.

- Die Einstellungen für Datum/Uhrzeit bleiben nach dem Entfernen des Hauptakkus mit dem integrierten Speicherbatterie (Backup-Akku) für ca. 3 Wochen gespeichert.
- Der Speicherbatterie wird innerhalb von ca. 4 Stunden aufgeladen, wenn Sie einen aufgeladenen Akku einsetzen oder die Kamera an einen Netzadapter anschließen (separat erhältlich, S. 173), auch wenn die Kamera nicht eingeschaltet ist.
- Wenn der Speicherbatterie leer ist, wird beim Einschalten der Kamera der Bildschirm [Datum/Uhrzeit] angezeigt. Befolgen Sie die auf S. 17 beschriebenen Schritte zum Einstellen von Datum und Uhrzeit.

Spracheinstellung

Die Anzeigesprache kann wie erforderlich geändert werden.

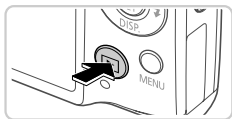

1 Wechseln Sie in den Wiedergabemodus.

- Drücken Sie die Taste .



2 Greifen Sie auf den Einstellungsbildschirm zu.

- Halten Sie die Taste gedrückt, und drücken Sie dann sofort die Taste **MENU**.

English	Suomi	Magyar
Deutsch	Norsk	Türkçe
Français	Svenska	繁體中文
Nederlands	Español	한국어
Dansk	简体中文	മലയാളം
Italiano	Русский	العربية
Українська	Português	Română
B. Malaysia	Ελληνικά	فارسی
Indonesian	Polski	हिन्दी
Tiếng Việt	Čeština	日本語

3 Stellen Sie die Anzeigesprache ein.

- Drücken Sie die Tasten , um eine Sprache auszuwählen, und drücken Sie dann die Taste .
- ▶ Sobald die Anzeigesprache eingestellt wurde, wird der Einstellungsbildschirm nicht mehr angezeigt.



- Ein Uhrensymbol wird angezeigt, wenn Sie in Schritt 2 nach Drücken der Taste zu lange warten, bevor Sie die Taste **MENU** drücken. Drücken Sie in diesem Fall die Taste , um das Uhrensymbol zu entfernen, und wiederholen Sie Schritt 2.
- Sie können die Anzeigesprache auch ändern, indem Sie die Taste **MENU** drücken und auf der Registerkarte den Eintrag [Sprache] auswählen.

Ausprobieren der Kamera

Befolgen Sie diese Anweisungen, um die Kamera einzuschalten, Fotos oder Filme aufzunehmen und sie dann anzuzeigen.

Aufnehmen (Smart Auto)

Für die vollautomatische Auswahl mit optimalen Einstellungen für spezielle Szenen können Sie das Motiv und die Aufnahmebedingungen einfach von der Kamera ermitteln lassen.

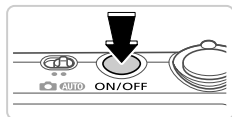

1 Schalten Sie die Kamera ein.

- Drücken Sie die Taste ON/OFF.
- ▶ Der Startbildschirm wird angezeigt.



2 Wechseln Sie in den Modus **AUTO**.

- Stellen Sie den Modus-Schalter auf die Position **AUTO**.
- Richten Sie die Kamera auf das Motiv. Während die Kamera die Szene ermittelt, hören Sie ein leises Klickgeräusch.
- ▶ Rechts oben im Bildschirm werden Symbole für die Szene und den Bildstabilisierungsmodus angezeigt.
- ▶ Die um die erkannten Motive angezeigten Rahmen weisen darauf hin, dass diese fokussiert sind.

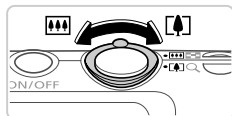

3 Richten Sie die Kamera auf den gewünschten Bildausschnitt.

- Zum Heranzoomen und Vergrößern des Motivs bewegen Sie den Zoom-Regler in Richtung (Tele). Um aus dem Motiv herauszuzoomen, bewegen Sie ihn in Richtung (Weitwinkel).

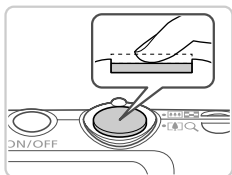

4 Machen Sie die Aufnahme. Aufnahmen von Fotos

① Stellen Sie scharf.

- Halten Sie den Auslöser angetippt. Nach der Fokussierung ertönen zwei Signaltöne, und um fokussierte Bildbereiche werden AF-Rahmen angezeigt.



AF-Rahmen

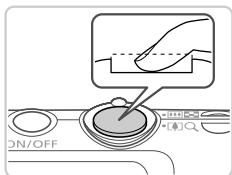

② Machen Sie die Aufnahme.

- Drücken Sie den Auslöser vollständig herunter.
- ▶ Während der Aufnahme ist das Auslösegeräusch der Kamera zu hören. Bei dunklen Lichtverhältnissen wird automatisch der Blitz ausgelöst.
- ▶ Achten Sie darauf, die Kamera bis zum Ende des Auslösegeräuschs nicht zu bewegen.
- ▶ Ihre Aufnahme wird etwa zwei Sekunden lang auf dem Bildschirm angezeigt.
- Sie können sogar während der Anzeige Ihrer Aufnahme eine zweite Aufnahme machen, indem Sie den Auslöser erneut drücken.

Aufnahmen von Filmen

① Starten Sie die Aufnahme.

- Drücken Sie die Movie-Taste. Bei Aufzeichnungsbeginn ertönt ein Signalton, und [●REC] sowie die abgelaufene Zeit werden angezeigt.

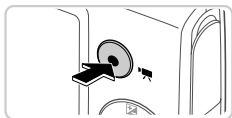

Abgelaufene Zeit

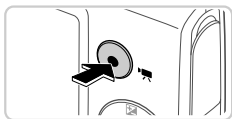

- ▶ Auf dem Bildschirm werden oben und unten schwarze Balken angezeigt, die auf nicht aufgezeichnete Bildbereiche hinweisen.
- ▶ Die um die erkannten Gesichter angezeigten Rahmen weisen darauf hin, dass diese fokussiert sind.
- Wenn die Aufzeichnung begonnen hat, können Sie die Movie-Taste loslassen.

② Beenden Sie die Aufnahme.

- Drücken Sie die Movie-Taste erneut, um die Aufnahme zu beenden. Beim Beenden der Aufzeichnung ertönen zwei Signaltöne.
- ▶ Die Aufzeichnung wird automatisch beendet, wenn die Speicherkarte voll ist.

Anzeigen

Nach dem Aufnehmen von Bildern oder Filmen können Sie sie wie folgt auf dem Bildschirm anzeigen.





1 Wechseln Sie in den Wiedergabemodus.

- Drücken Sie die Taste .
- ▶ Die letzte Aufnahme wird angezeigt.





2 Durchsuchen Sie Ihre Bilder.



- Drücken Sie die Taste , um das vorherige Bild anzuzeigen. Drücken Sie die Taste , um das nächste Bild anzuzeigen.





- Um auf den Modus zum Scrollen der Anzeige zuzugreifen, halten Sie die Tasten ◀▶ mindestens eine Sekunde gedrückt. Um Ihre Bilder in diesem Modus zu durchsuchen, drücken Sie die Tasten ◀▶.
- Durch Drücken der Taste  gelangen Sie zur Einzelbildanzeige zurück.
- Um nach Aufnahmedatum gruppierte Bilder zu durchsuchen, drücken Sie im Modus zum Scrollen der Anzeige die Tasten ▲▼.
- Filme können durch das Symbol  identifiziert werden. Um Filme wiederzugeben, gehen Sie zu Schritt 3.

3 Spielen Sie Filme ab.

- Drücken Sie die Taste  und anschließend die Tasten ▲▼, um ▶ auszuwählen. Drücken Sie dann erneut die Taste .
- Die Wiedergabe beginnt. Wenn der Film beendet ist, wird  angezeigt.
- Um die Lautstärke einzustellen, drücken Sie während der Wiedergabe die Tasten ▲▼.



- Tippen Sie den Auslöser an, um vom Wiedergabemodus in den Aufnahmemodus zu wechseln.

Löschen von Bildern





Sie können nicht benötigte Bilder einzeln auswählen und löschen. Gehen Sie beim Löschen von Bildern vorsichtig vor, da sie nicht wiederhergestellt werden können.



1 Wählen Sie ein zu löschendes Bild aus.

- Drücken Sie die Tasten ◀▶, um ein Bild auszuwählen.

2 Löschen Sie das Bild.

- Drücken Sie die Taste , und drücken Sie danach die Tasten ▲▼, um  auszuwählen. Drücken Sie dann die Taste  erneut.
- Wenn [Löschen?] angezeigt wird, drücken Sie die Tasten ◀▶, um [Löschen] auszuwählen, und drücken Sie dann die Taste .
- ▶ Das aktuelle Bild wird nun gelöscht.
- Um den Löschvorgang abzubrechen, drücken Sie die Tasten ◀▶, um [Abbrechen] auszuwählen, und drücken Sie dann die Taste .



- Sie können ferner alle Bilder gleichzeitig löschen (S. 143).

Im Lieferumfang enthaltene Software, Handbücher

Die Software und Handbücher auf den im Lieferumfang enthaltenen CD-Roms werden unten behandelt, mit Anweisungen zur Installation, zum Speichern von Bildern auf einem Computer und zur Verwendung der Handbücher.

Funktionen der im Lieferumfang enthaltenen Software

Nach der Installation der Software auf der CD-ROM können Sie folgende Aufgaben auf Ihrem Computer ausführen.

ImageBrowser EX

- Importieren von Bildern und Ändern der Kameraeinstellungen
- Verwalten von Bildern: Anzeigen, Suchen und Organisieren
- Drucken und Bearbeiten von Bildern
- Aktualisieren auf die neueste Softwareversion mithilfe der automatischen Aktualisierungsfunktion (Auto Update)

Auto Update-Funktion

Sie können die mitgelieferte Software auf die neueste Version aktualisieren und neue Funktionen aus dem Internet herunterladen (gilt nur für einige Softwareprogramme). Installieren Sie die Software auf einem Computer mit Internetverbindung, damit Sie diese Funktion nutzen können.



- Für die Verwendung dieser Funktion ist eine Internetverbindung erforderlich, und eventuell dafür anfallende Kosten müssen separat gezahlt werden.
- Diese Funktion ist möglicherweise in Abhängigkeit von Ihrer Kamera oder der Region, in der Sie leben, nicht verfügbar.

Handbücher

Folgende Handbücher befinden sich auf der CD-ROM DIGITAL CAMERA Manuals Disk.

Kamera-Benutzerhandbuch

Wenn Sie mit den Informationen in dem *Handbuch Erste Schritte* vertraut sind, finden Sie in diesem Handbuch detailliertere Informationen zu den Kamerafunktionen.

ImageBrowser EX Benutzerhandbuch

Lesen Sie dieses Handbuch, wenn Sie die im Lieferumfang enthaltene Software verwenden möchten.

Dieses Handbuch kann über die ImageBrowser EX-Hilfe aufgerufen werden.



- Je nach Land oder Region des Erwerbs der Kamera kann das *ImageBrowser EX Benutzerhandbuch* möglicherweise nicht über die Hilfe aufgerufen werden. In diesen Fällen ist es entweder auf der mit der Kamera gelieferten CD-ROM enthalten, oder Sie können die neueste Version von der Canon-Website herunterladen.

Systemanforderungen

Die mitgelieferte Software kann auf folgenden Computern verwendet werden.

Windows

Betriebssystem	Windows 7 SP1 Windows Vista SP2 Windows XP SP3
Computer	Computer mit einem der oben genannten Betriebssysteme (vorinstalliert), einem USB-Anschluss und Internetzugang
Prozessor	Fotoaufnahmen: 1,6 GHz oder schneller, Filme: Core 2 Duo 2,6 GHz oder schneller
RAM	Windows 7 (64-Bit): 2 GB oder mehr Windows 7 (32-Bit), Windows Vista (64-Bit, 32-Bit): 1 GB oder mehr (Fotoaufnahmen), 2 GB oder mehr (Filme) Windows XP: 512 MB oder mehr (Fotoaufnahmen), 2 GB oder mehr (Filme)
Schnittstellen	USB
Freier Speicherplatz	mindestens 440 MB*
Anzeige	Auflösung von 1.024 x 768 oder höher

* Für Windows XP muss Microsoft .NET Framework 3.0 oder höher (max. 500 MB) installiert werden. Je nach Leistungsfähigkeit Ihres Computers kann die Installation einige Zeit in Anspruch nehmen.

Macintosh

Betriebssystem	Mac OS X 10.6
Computer	Computer mit einem der oben genannten Betriebssysteme (vorinstalliert), einem USB-Anschluss und Internetzugang
Prozessor	Fotoaufnahmen: Core Duo 1,83 GHz oder schneller, Filme: Core 2 Duo 2,6 GHz oder schneller
RAM	1 GB oder mehr (Fotoaufnahmen), 2 GB oder mehr (Filme)
Schnittstellen	USB
Freier Speicherplatz	550 MB oder mehr
Anzeige	Auflösung von 1.024 x 768 oder höher



• Auf der Canon-Website finden Sie Informationen zu den aktuellen Systemanforderungen, einschließlich unterstützter Betriebssystemversionen.

Installieren der Software

In diesen Erläuterungen werden Windows 7 und Mac OS X 10.6 verwendet. Sie können die mitgelieferte Software über die Auto Update-Funktion auf die neueste Version aktualisieren und neue Funktionen aus dem Internet herunterladen (gilt nur für einige Softwareprogramme). Installieren Sie die Software daher auf einem Computer mit Internetzugang.

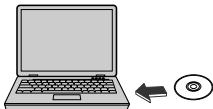

1 Legen Sie die CD-ROM in das CD-ROM-Laufwerk des Computers ein.

- Legen Sie die im Lieferumfang enthaltene CD-ROM (CD-ROM DIGITAL CAMERA Solution Disk) (S. 2) in das CD-ROM-Laufwerk des Computers ein.
- Doppelklicken Sie auf einem Macintosh-Computer nach Einlegen der CD-ROM auf das Desktop-CD-ROM-Symbol, um die CD-ROM zu öffnen, und doppelklicken Sie dann auf das angezeigte Symbol .



2 Starten Sie die Installation.

- Klicken Sie auf [Einfache Installation], und befolgen Sie die Anweisungen auf dem Bildschirm, um die Installation abzuschließen.



3 Wenn Sie in einer Meldung dazu aufgefordert werden, die Kamera anzuschließen, schließen Sie sie an den Computer an.

- Öffnen Sie die Abdeckung bei ausgeschalteter Kamera (①). Schließen Sie den kleineren Stecker des im Lieferumfang enthaltenen Schnittstellenkabels (S. 2) wie dargestellt an den Kameraanschluss an (②).

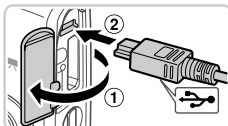

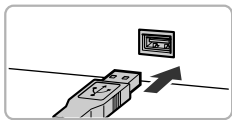

- Schließen Sie den größeren Stecker des Schnittstellenkabels an den USB-Anschluss des Computers an. Einzelheiten zu den USB-Anschlüssen des Computers finden Sie im Computerbenutzerhandbuch.

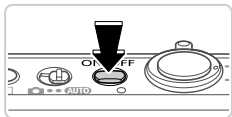

4 Installieren Sie die Dateien.

- Schalten Sie die Kamera ein, und befolgen Sie die Anweisungen auf dem Bildschirm, um die Installation abzuschließen.
- ▶ Die Software stellt eine Verbindung mit dem Internet her, sodass sie auf die neueste Version aktualisiert wird und neue Funktionen aus dem Internet heruntergeladen werden. Je nach Leistungsfähigkeit Ihres Computers und Internetverbindung kann die Installation einige Zeit in Anspruch nehmen.
- Klicken Sie nach der Installation auf [Fertigstellen] oder [Neu starten], und entnehmen Sie die CD-ROM, wenn der Desktop angezeigt wird.
- Schalten Sie die Kamera aus, und ziehen Sie das Kabel ab.



- Wenn keine Internetverbindung vorhanden ist, bestehen folgende Einschränkungen.
 - Der Bildschirm in Schritt 3 wird nicht angezeigt.
 - Einige Funktionen werden möglicherweise nicht installiert.
 - Wenn Sie die Kamera das erste Mal an den Computer anschließen, werden Treiber installiert, sodass es einige Minuten dauern kann, bis Sie auf die Kamerabilder zugreifen können.
- Wenn Sie mehrere Kameras mit ImageBrowser EX von mitgelieferten CD-ROMs verwenden, sollten Sie für jede Kamera ausschließlich die zugehörige CD-ROM verwenden und die entsprechenden Bildschirmanweisungen befolgen. So stellen Sie sicher, dass jede Kamera die richtigen Updates und neue Funktionen über die Auto Update-Funktion erhält.

Speichern von Bildern auf einem Computer

In diesen Erläuterungen werden Windows 7 und Mac OS X 10.6 verwendet.

1 Schließen Sie die Kamera an den Computer an.

- Befolgen Sie zum Anschließen der Kamera an den Computer Schritt 3 auf S. 27.

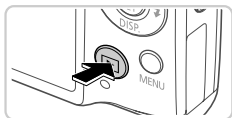

2 Schalten Sie die Kamera ein, um auf CameraWindow zuzugreifen.

- Drücken Sie die Taste , um die Kamera einzuschalten.
- Auf einem Macintosh-Computer wird CameraWindow angezeigt, wenn eine Verbindung zwischen Kamera und Computer hergestellt wurde.
- Befolgen Sie unter Windows die unten beschriebenen Schritte.
- Klicken Sie im angezeigten Bildschirm auf den Link , um das Programm zu ändern.



- Wählen Sie [Herunterladen von Bildern von einer Canon-Kamera], und klicken Sie dann auf [OK].



- Doppelklicken Sie auf .

CameraWindow



3 Speichern Sie die Bilder auf dem Computer.

- Klicken Sie auf [Bilder von Kamera Importieren], und klicken Sie anschließend auf [Nicht übertragene Bilder importieren].
- ▶ Bilder werden nun im Ordner „Bilder“ auf dem Computer gespeichert, in separaten, nach Datum benannten Ordnern.
- Schließen Sie CameraWindow nach dem Speichern der Bilder, drücken Sie die Taste , um die Kamera auszuschalten, und ziehen Sie das Kabel ab.
- Anleitungen zum Anzeigen von Bildern auf einem Computer finden Sie im *ImageBrowser EX Benutzerhandbuch*.



- Wenn der Bildschirm in Schritt 2 unter Windows 7 nicht angezeigt wird, klicken Sie auf das Symbol  in der Taskleiste.
- Um CameraWindow unter Windows Vista oder XP zu starten, klicken Sie auf dem Bildschirm, der angezeigt wird, wenn Sie die Kamera in Schritt 2 einschalten, auf [Herunterladen von Bildern von einer Canon-Kamera]. Wenn CameraWindow nicht angezeigt wird, klicken Sie auf das Menü [Start], und wählen Sie [Alle Programme] ▶ [Canon Utilities] ▶ [CameraWindow] ▶ [CameraWindow] aus.
- Wird CameraWindow auch nach Ausführen von Schritt 2 auf einem Macintosh-Computer nicht angezeigt, klicken Sie im Dock (die Leiste unten auf dem Desktop) auf das Symbol [CameraWindow].
- Obwohl Sie Bilder auf einem Computer speichern können, indem Sie einfach Ihre Kamera an den Computer anschließen, ohne die mitgelieferte Software zu verwenden, gelten folgende Einschränkungen.
 - Wenn Sie die Kamera an den Computer angeschlossen haben, kann es einige Minuten dauern, bis Kamerabilder verfügbar sind.
 - Bilder, die vertikal aufgenommen wurden, werden möglicherweise horizontal gespeichert.
 - Schutzeinstellungen für Bilder gehen beim Speichern auf einen Computer möglicherweise verloren.
 - Je nach Version des verwendeten Betriebssystems, verwendeter Software oder Bilddateigrößen können beim Speichern von Bildern oder Bildinformationen Probleme auftreten.
 - Einige Funktionen in der enthaltenen Software sind möglicherweise nicht verfügbar, wie die Filmbearbeitung und die Übertragung von Bildern auf die Kamera.

Mitgeliefertes Zubehör



Handschlaufe
WS-800



Akku
NB-11L*
(mit Kontaktabdeckung)



Akkuladegerät
CB-2LD/
CB-2LDE*



CD-ROM DIGITAL
CAMERA Solution
Disk

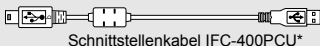

Schnittstellenkabel IFC-400PCU*



Speicherkarte



Kartenleser



Windows/
Macintosh-
Computer

Stromversorgung



Netzadapter
ACK-DC90

Kabel

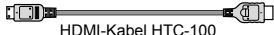

HDMI-Kabel HTC-100



AV-Kabel AVC-DC400



TV-/Video-
system

Blitzgerät



Drahtloses externes
Blitzgerät HF-DC2

Gehäuse



Unterwassergehäuse
WP-DC330L

PictBridge-kompatible Canon-Drucker

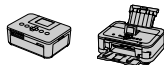

* Kann auch separat erworben werden.

Es wird empfohlen, nur Originalzubehör von Canon zu verwenden.

Dieses Produkt wurde konzipiert, um zusammen mit Originalzubehör von Canon optimale Ergebnisse zu bieten. Canon übernimmt keine Gewährleistung für Schäden an diesem Produkt oder Unfälle, etwa durch Brandentwicklung oder andere Ursachen, die durch eine Fehlfunktion von Zubehörteilen, die nicht von Canon stammen, entstehen (z. B. Auslaufen und/oder Explosion eines Akkus). Beachten Sie, dass diese Garantie nicht für Reparaturen gilt, die aufgrund einer Fehlfunktion eines nicht von Canon hergestellten Zubehörteils erforderlich werden. Ungeachtet dessen können Sie Reparaturen anfordern, für die jedoch in derartigen Fällen Kosten anfallen.

Technische Daten

Effektive Anzahl der Pixel	Ca. 16,1 Mio. Pixel
Brennweite des Objektivs	5-facher Zoom: 4.3 (W) – 21.5 (T) mm (Äquivalent zu Kleinbild: 24 (W) – 120 (T) mm)
LCD-Monitor	7,5-cm-(3,0-Zoll-)TFT-LCD Effektive Anzahl der Pixel: Ca. 461.000
Dateiformate	Kompatibel mit dem Design rule for Camera File system und DPOF (Version 1.1)
Datentypen	Fotoaufnahmen: Exif 2.3 (JPEG) Filme: MOV (H.264-Videodaten, Linear PCM-Audiodaten (2-Kanal-Mono))
Schnittstellen	Hi-Speed USB HDMI-Ausgang Analoger Audioausgang (Mono) Analoger Videoausgang (NTSC/PAL)
Stromversorgung	Akku NB-11L Netzadapter ACK-DC90
Abmessungen (nach CIPA-Richtlinien)	93,2 x 57,0 x 20,0 mm
Gewicht (nach CIPA-Richtlinien)	Ca. 135 g (einschließlich Akku und Speicherkarte) Ca. 120 g (nur Kameragehäuse)

▼ Anzahl der Aufnahmen/Aufnahmedauer, Wiedergabedauer









Anzahl der Aufnahmen	Ca. 170
Filmaufzeichnungszeit*1	Ca. 30 Minuten
Reihenaufnahme*2	Ca. 1 Stunde
Wiedergabezeit	Ca. 3 Stunden

*1 Zeit basierend auf den Standardkameraeinstellungen, wenn normale Funktionen verwendet werden, wie Aufnehmen, Anhalten, Ein- und Ausschalten der Kamera und Verwenden des Zooms.

*2 Verfügbare Zeit bei mehrfacher Aufnahme der maximalen Filmlänge (bis Aufnahme automatisch endet).

- Die Anzahl der möglichen Aufnahmen basiert auf den Messrichtlinien der Camera & Imaging Products Association (CIPA).
- Unter bestimmten Aufnahmebedingungen kann die Anzahl der Aufnahmen und die Aufnahmedauer geringer als oben angegeben sein.
- Anzahl der Aufnahmen/Aufnahmedauer bei vollständig aufgeladenen Akkus.

▼ Anzahl von 4:3-Aufnahmen pro Speicherkarte

Auflösung (Pixel)	Kompressionsgrad	Anzahl von Aufnahmen pro Speicherkarte (ungefähr)	
		8 GB	32 GB
L (Groß) 16M/4608x3456		1131	4567
		1903	7684
M1 (Mittel 1) 8M/3264x2448		2252	9094
		3721	15020
M2 (Mittel 2) 2M/1600x1200		7442	30040
		12927	52176
S (Klein) 0.3M/640x480		27291	110150
		40937	165225

• Diese Werte wurden mithilfe von Canon-Standards ermittelt und können je nach Motiv, Speicherkarte und Kameraeinstellungen unterschiedlich ausfallen.

• Die Werte in dieser Tabelle basieren auf Bildern mit einem 4:3-Seitenverhältnis. Wenn das Seitenverhältnis geändert wird (siehe S. 71), können mehr Bilder aufgenommen werden, da pro Bild weniger Daten verwendet werden als für 4:3-Bilder. Mit **M2** weisen 16:9-Bilder jedoch eine Auflösung von 1920 x 1080 Pixel auf, wodurch mehr Daten erforderlich sind als für 4:3-Bilder.

Aufnahmedauer pro Speicherkarte

Bildqualität	Aufnahmedauer pro Speicherkarte	
	8 GB	32 GB
	29 Min. 39 Sek.	1 Std. 59 Min. 43 Sek.
	42 Min. 11 Sek.* ¹	2 Std. 50 Min. 19 Sek.* ²
	1 Std. 28 Min. 59 Sek.	5 Std. 59 Min. 10 Sek.

*¹ Ca. 27 Min. 39 Sek. für iFrame-Filme (siehe S. 104).

*² Ca. 1 Std. 51 Min. 37 Sek. für iFrame-Filme (siehe S. 104).

- Diese Werte wurden mithilfe von Canon-Standards ermittelt und können je nach Motiv, Speicherkarte und Kameraeinstellungen unterschiedlich ausfallen.
- Die Aufnahme wird automatisch angehalten, sobald die Dateigröße eines einzelnen aufgezeichneten Films 4 GB erreicht oder die Aufzeichnungszeit ca. 10 Minuten (bei Filmen im Modus oder) oder ca. 1 Stunde (bei Filmen im Modus) beträgt.
- Auf einigen Speicherkarten wird die Aufnahme unter Umständen beendet, bevor die maximale Filmlänge erreicht wird. Die Verwendung von Speicherkarten der Speed Class 6 oder schnellerer Speicherkarten wird empfohlen.

Blitzbereich

Maximaler Weitwinkel ()	50 cm – 3,5 m
Maximale Teleeinstellung ()	90 cm – 2,0 m

Aufnahmebereich

Aufnahmemodus	Fokussierbereich	Maximaler Weitwinkel ()	Maximale Teleeinstellung ()
AUTO	–	3 cm – unendlich	90 cm – unendlich
Andere Modi		5 cm – unendlich	90 cm – unendlich
		3 – 50 cm	–
		3 m – unendlich	3 m – unendlich

* Nicht in einigen Aufnahmemodi verfügbar.

Reihenaufnahmengeschwindigkeit

Aufnahmemodus	Geschwindigkeit
	Ca. 5,8 Bilder/Sek.
P	Ca. 2,0 Bilder/Sek.

▼ Verschlusszeit

Modus AUTO , automatisch eingestellter Bereich	1 – 1/2000 Sek.
Bereich in allen Aufnahmemodi	15 – 1/2000 Sek.

▼ Blende

Blendenzahl	f/2.7 / f/8.0 (W), f/5.9 / f/17 (T)
-------------	-------------------------------------

▼ Akku NB-11L

Typ	Wiederaufladbarer Lithium-Ionen-Akku
Nennspannung	3,6 V Gleichspannung
Nennkapazität	680 mAh
Ladezyklen	Ca. 300 Mal
Betriebstemperatur	0 – 40 °C
Abmessungen	34,6 x 40,2 x 5,2 mm
Gewicht	Ca. 13 g

▼ Akkuladegerät CB-2LD/CB-2LDE

Nenneingangsleistung	100 V – 240 V Wechselspannung (50/60 Hz)
Nennausgangsleistung	4,2 V Gleichspannung, 0,41 A
Ladezeit	Ca. 2 Stunden (bei Verwendung von NB-11L)
Ladeanzeige	Lädt: Orange/Vollständig geladen: Grün (System mit zwei Anzeigen)
Betriebstemperatur	5 – 40 °C
Abmessungen	85,0 x 57,6 x 24,3 mm
Gewicht	Ca. 59 g (CB-2LD) Ca. 56 g (CB-2LDE, ohne Netzkabel)

- Alle Daten basieren auf von Canon durchgeführten Tests.
- Änderungen der technischen Daten oder des Designs der Kamera vorbehalten.

1

Grundlagen der Kamera

| Grundlegende Kamerabedienung und -funktionen

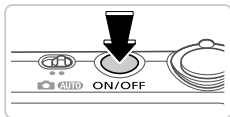



Aufnahmemodus

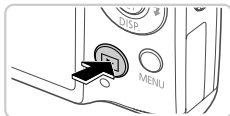

- Drücken Sie die Taste ON/OFF, um die Kamera einzuschalten und für die Aufnahme vorzubereiten.
- Drücken Sie die Taste ON/OFF erneut, um die Kamera auszuschalten.



Wiedergabemodus

- Drücken Sie die Taste , um die Kamera einzuschalten und die Aufnahmen zu betrachten.
- Drücken Sie die Taste  erneut, um die Kamera auszuschalten.



- Drücken Sie die Taste , um vom Aufnahmemodus in den Wiedergabemodus zu wechseln.
- Tippen Sie den Auslöser an (S. 39), um vom Wiedergabemodus in den Aufnahmemodus zu wechseln.
- Das Objektiv wird ungefähr eine Minute nach dem Wechsel in den Wiedergabemodus eingefahren. Bei eingefahrenem Objektiv können Sie die Kamera durch Drücken der Taste  ausschalten.

Stromsparmmodus (automatische Abschaltung)

Wird die Kamera über einen bestimmten Zeitraum nicht verwendet, wird der Bildschirm zunächst automatisch deaktiviert und die Kamera dann ausgeschaltet, um Strom zu sparen.

Stromsparmmodus im Aufnahmemodus

Wird die Kamera etwa eine Minute lang nicht verwendet, wird der Bildschirm automatisch deaktiviert. Nach ungefähr zwei weiteren Minuten wird das Objektiv eingefahren und die Kamera automatisch ausgeschaltet. Wenn der Bildschirm ausgeschaltet, aber das Objektiv noch nicht eingefahren wurde, können Sie diesen erneut aktivieren und die Kamera für die Aufnahme vorbereiten, indem Sie den Auslöser antippen (S. 39).

Stromsparmmodus im Wiedergabemodus

Die Kamera wird automatisch ausgeschaltet, wenn sie etwa fünf Minuten lang nicht verwendet wird.



- Sie können den Stromsparmmodus bei Bedarf deaktivieren (S. 167).
- Sie können ebenfalls die Zeitspanne bis zur Deaktivierung des Bildschirms anpassen (S. 167).

Auslöser

Um scharfe Bilder aufzunehmen, sollten Sie den Auslöser zunächst immer angetippt halten (nur halb herunterdrücken). Wenn das Motiv fokussiert ist, drücken Sie den Auslöser ganz herunter, um aufzunehmen.

In diesem Handbuch wird bei der Betätigung des Auslösers zwischen *Antippen* (halb herunterdrücken) und *vollständigem Herunterdrücken* unterschieden.

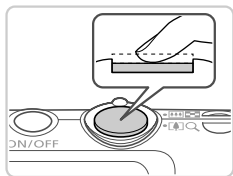

1 Halb herunterdrücken. (Antippen, um zu fokussieren.)

- Halten Sie den Auslöser angetippt. Es werden zwei Signaltöne ausgegeben und um fokussierte Bildbereiche werden AF-Rahmen angezeigt.

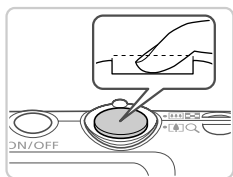

2 Ganz herunterdrücken. (Drücken Sie den Auslöser nach dem Antippen vollständig herunter, um aufzunehmen).

- ▶ Während der Aufnahme ist das Auslösegeräusch der Kamera zu hören.
- Achten Sie darauf, die Kamera bis zum Ende des Auslösegeräuschs nicht zu bewegen.

- ❗ Die Bilder sind möglicherweise nicht scharf gestellt, wenn Sie den Auslöser sofort ganz herunterdrücken, ohne ihn vorher anzutippen.
- Da die erforderliche Aufnahmezeit variieren kann, ertönt ein längeres oder kürzeres Auslösegeräusch. Je nach aufzunehmender Szene ist die Aufnahmezeit unter Umständen länger und Sie erhalten unscharfe Bilder, wenn sich die Kamera (oder das Motiv) bewegt, während das Auslösegeräusch zu hören ist.

Aufnahmemodi

Wählen Sie die Aufnahmemodi mit dem Modus-Schalter aus.



- Für vollautomatische Aufnahmen mit von der Kamera festgelegten Einstellungen (S. 46).
- Nehmen Sie mit optimalen Einstellungen für spezielle Szenen auf (S. 82), oder machen Sie verschiedene Aufnahmen mit Ihren bevorzugten Einstellungen (S. 105).

Anzeigeoptionen bei der Aufnahme

Drücken Sie die Taste ▼, um andere Informationen auf dem Bildschirm anzuzeigen oder die Informationen auszublenden. Details zu den angezeigten Informationen finden Sie auf S. 204.



Informationen werden
angezeigt



Es werden keine
Informationen angezeigt



- Bei Aufnahmen in dunklen Lichtverhältnissen wird die Helligkeit der Anzeige automatisch durch die Nachtanzeigefunktion angepasst, sodass Sie die Motivauswahl überprüfen können. Die Helligkeit des auf dem Bildschirm angezeigten Bilds weicht jedoch möglicherweise von der tatsächlichen Aufnahme ab. Beachten Sie, dass Verzerrungen des auf dem Bildschirm angezeigten Bilds und grobe Motivbewegungen keine Auswirkungen auf die aufgezeichneten Bilder haben.
- Informationen zu Anzeigeoptionen bei der Wiedergabe finden Sie auf S. 128.

Menü FUNC.

Konfigurieren Sie häufig verwendete Funktionen im Menü FUNC. wie folgt. Beachten Sie, dass die Menüeinträge und Optionen je nach Aufnahme- (S. 210 – 211) und Wiedergabemodus (S. 215) variieren.









1 Rufen Sie das Menü FUNC. auf.

- Drücken Sie die Taste .







Menüeinträge

2 Wählen Sie einen Menüeintrag aus.

- Drücken Sie die Tasten  , um einen Menüeintrag auszuwählen. Drücken Sie anschließend die Taste  oder .
- Bei einigen Menüeinträgen können Funktionen ganz einfach durch Drücken der Taste  oder  angegeben werden, oder es wird ein anderer Bildschirm zur Konfiguration der Funktion angezeigt.





3 Wählen Sie eine Option aus.

- Drücken Sie die Tasten  , um eine Option auszuwählen.
- Mit dem Symbol  gekennzeichnete Optionen können durch Drücken der Taste **MENU** konfiguriert werden.
- Drücken Sie die Taste , um zu den Menüeinträgen zurückzukehren.



4 Schließen Sie den Einrichtungsvorgang ab.

- Drücken Sie die Taste .
- ▶ Der Bildschirm, der vor dem Drücken der Taste  in Schritt 1 angezeigt wurde, wird erneut eingeblendet und zeigt die von Ihnen konfigurierte Option an.



- Sie können die versehentliche Änderung von Einstellungen rückgängig machen, indem Sie die Kamera auf die Standardeinstellungen zurücksetzen (S. 170).

Menü MENU

Sie können eine Vielzahl von Kamerafunktionen in anderen Menüs auf folgende Weise konfigurieren. Menüeinträge sind entsprechend dem Verwendungszweck auf Registerkarten gruppiert, z. B. für die Aufnahme (📷), Wiedergabe (▶) usw. Beachten Sie, dass die verfügbaren Einstellungen je nach gewähltem Aufnahme- oder Wiedergabemodus (S. 212 – 215) variieren.

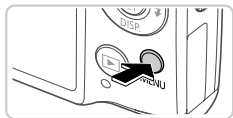

1 Rufen Sie das Menü auf.

- Drücken Sie die Taste **MENU**.



2 Wählen Sie eine Registerkarte aus.

- Bewegen Sie den Zoom-Regler, oder drücken Sie die Tasten ◀▶, um eine Registerkarte auszuwählen.



3 Wählen Sie eine Einstellung aus.

- Drücken Sie die Tasten ▲▼, um eine Einstellung auszuwählen.
- Um Einstellungen mit nicht angezeigten Optionen auszuwählen, drücken Sie zunächst die Taste **FUNC SET** oder ▶, um den Bildschirm zu wechseln. Drücken Sie dann die Tasten ▲▼, um die Einstellung auszuwählen.



4 Wählen Sie eine Option aus.

- Drücken Sie die Tasten ◀▶, um eine Option auszuwählen.

5 Schließen Sie den Einrichtungsvorgang ab.

- Drücken Sie die Taste **MENU**, um zu dem Bildschirm zurückzukehren, der vor dem Drücken der Taste **MENU** in Schritt 1 angezeigt wurde.

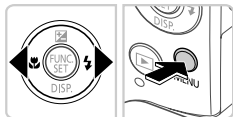

- Sie können die versehentliche Änderung von Einstellungen rückgängig machen, indem Sie die Kamera auf die Standardeinstellungen zurücksetzen (S. 170).

Status der Kontrollleuchte

Die Kontrollleuchte auf der Kamerarückseite (S. 5) leuchtet oder blinkt je nach Status der Kamera.

Farbe	Status der Kontrollleuchte	Kamerastatus
Grün	An	An einen Computer angeschlossen (S. 29) oder Anzeige aus
	Blinkend	Kamerastart, Aufzeichnen/Lesen/Übertragen von Bildern oder Aufnahmen mit langer Belichtungsdauer (S. 99)

- ⚠ • Wenn die Kontrollleuchte grün blinkt, schalten Sie die Kamera nicht aus, öffnen Sie nicht die Speicherkarten-/Akkufachabdeckung, und schütteln Sie die Kamera nicht bzw. setzen Sie sie keinen Stößen aus. Hierdurch können die Bilder, die Kamera oder die Speicherkarte beschädigt werden.

Uhrzeit

Sie können die aktuelle Uhrzeit überprüfen.



- Drücken Sie die Taste **FUNC/SET**, und halten Sie sie gedrückt.
- ▶ Die aktuelle Uhrzeit wird angezeigt.
- Wenn Sie die Kamera bei aktivierter Uhrzeitfunktion vertikal halten, wechselt diese zur vertikalen Anzeige. Drücken Sie die Tasten **◀▶**, um die Anzeigefarbe zu ändern.
- Durch erneutes Drücken der Taste **FUNC/SET** können Sie die Anzeige der Uhrzeit abbrechen.



- Drücken Sie bei ausgeschalteter Kamera die Taste **FUNC/SET**, und halten Sie diese gedrückt. Drücken Sie anschließend die Taste ON/OFF, um die Uhr anzuzeigen.

2

Modus Smart Auto

Praktischer Modus für einfache Aufnahmen mit besserer Aufnahmekontrolle

Aufnahmen im Modus Smart Auto

Für die vollautomatische Auswahl mit optimalen Einstellungen für spezielle Szenen können Sie das Motiv und die Aufnahmebedingungen einfach von der Kamera ermitteln lassen.

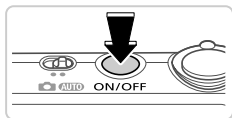

1 Schalten Sie die Kamera ein.

- Drücken Sie die Taste ON/OFF.
- ▶ Der Startbildschirm wird angezeigt.

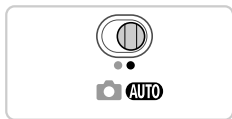

2 Wechseln Sie in den Modus **AUTO**.

- Stellen Sie den Modus-Schalter auf die Position **AUTO**.
- Richten Sie die Kamera auf das Motiv. Während die Kamera die Szene ermittelt, hören Sie ein leises Klicken.



- ▶ Rechts oben im Bildschirm werden Symbole für die Szene und den Bildstabilisierungsmodus angezeigt (S. 51, 53).
- ▶ Die um die erkannten Motive angezeigten Rahmen weisen darauf hin, dass diese fokussiert sind.



Zoombalken



3 Richten Sie die Kamera auf den gewünschten Bildausschnitt.

- Zum Heranzoomen und Vergrößern des Motivs bewegen Sie den Zoom-Regler in Richtung [Tele]. Um aus dem Motiv herauszuzoomen, bewegen Sie ihn in Richtung [Weitwinkel]. (Auf dem Bildschirm wird ein Zoombalken angezeigt, der die Zoomposition angibt.)

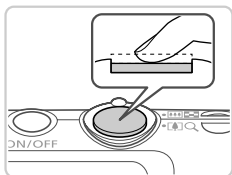

AF-Rahmen

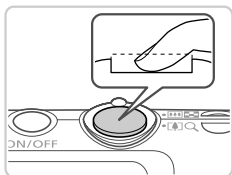

4 Machen Sie die Aufnahme.

Aufnahmen von Fotos

① Stellen Sie scharf.

- Halten Sie den Auslöser angetippt. Nach der Fokussierung ertönen zwei Signaltöne, und um fokussierte Bildbereiche werden AF-Rahmen angezeigt.
- Sind mehrere Bereiche fokussiert, werden mehrere AF-Rahmen angezeigt.

② Machen Sie die Aufnahme.

- Drücken Sie den Auslöser vollständig herunter.
- ▶ Während der Aufnahme ist das Auslösegeräusch der Kamera zu hören. Bei dunklen Lichtverhältnissen wird automatisch der Blitz ausgelöst.
- Achten Sie darauf, die Kamera bis zum Ende des Auslösegeräuschs nicht zu bewegen.
- ▶ Ihre Aufnahme wird etwa zwei Sekunden lang auf dem Bildschirm angezeigt.
- Sie können sogar während der Anzeige Ihrer Aufnahme eine zweite Aufnahme machen, indem Sie den Auslöser erneut drücken.

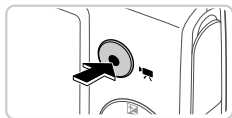

Abgelaufene Zeit

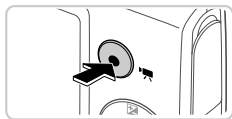

Aufnahmen von Filmen

① Starten Sie die Aufnahme.

- Drücken Sie die Movie-Taste. Bei Aufzeichnungsbeginn ertönt ein Signalton, und [●REC] sowie die abgelaufene Zeit werden angezeigt.
- ▶ Auf dem Bildschirm werden oben und unten schwarze Balken angezeigt, die auf nicht aufgezeichnete Bildbereiche hinweisen.
- ▶ Die um die erkannten Gesichter angezeigten Rahmen weisen darauf hin, dass diese fokussiert sind.
- Wenn die Aufzeichnung begonnen hat, können Sie die Movie-Taste loslassen.

② Passen Sie die Größe des Motivs an, und wählen Sie bei Bedarf einen anderen Bildausschnitt aus.

- Wiederholen Sie die Vorgehensweise in Schritt 3 auf S. 46, um die Größe des Motivs anzupassen. Beachten Sie jedoch, dass die Betriebsgeräusche der Kamera aufgezeichnet werden.
- Wenn Sie den Bildausschnitt ändern, werden Fokus, Helligkeit und Farben automatisch angepasst.



③ Beenden Sie die Aufnahme.

- Drücken Sie die Movie-Taste erneut, um die Aufnahme zu beenden. Beim Beenden der Aufzeichnung ertönen zwei Signaltöne.
- Die Aufzeichnung wird automatisch beendet, wenn die Speicherkarte voll ist.

Fotoaufnahmen/Filme

- ! Falls Sie die Kameratöne versehentlich deaktiviert haben (indem Sie die Taste ▼ beim Einschalten der Kamera gedrückt gehalten haben), können Sie sie wieder aktivieren, indem Sie die Taste **MENU** drücken, die Option [Stummschaltung] auf der Registerkarte  auswählen und dann mit den Tasten ◀▶ die Option [Aus] wählen.

Fotoaufnahmen

- ! Wird das blinkende Symbol  angezeigt, besteht die Gefahr von unscharfen Bildern durch Kameraverwacklungen. Setzen Sie die Kamera in diesem Fall auf ein Stativ auf, oder ergreifen Sie andere Maßnahmen, um die Kamera ruhig zu halten.
 - Falls Ihre Aufnahmen trotz Verwendung des Blitzes dunkel sind, gehen Sie näher an das Motiv heran. Einzelheiten zur Blitzreichweite finden Sie unter „Technische Daten“ (S. 32).
 - Die Entfernung zum Motiv ist möglicherweise zu gering, wenn beim Antippen des Auslösers lediglich ein Signalton ertönt. Einzelheiten zum Fokussierbereich (Aufnahmebereich) finden Sie unter „Technische Daten“ (S. 32).
 - Um rote Augen zu verringern und die Fokussierung zu vereinfachen, wird die Lampe bei Aufnahmen in dunklen Lichtverhältnissen möglicherweise aktiviert.
 - Die Anzeige des blinkenden Symbols  bei einem Aufnahmeversuch weist darauf hin, dass der Blitz lädt und die Aufnahme erst nach Abschluss des Ladevorgangs erfolgen kann. Die Aufnahme kann fortgesetzt werden, sobald der Blitz bereit ist. Sie können den Auslöser entweder vollständig herunterdrücken und warten oder den Auslöser loslassen und erneut drücken.
-
-  Das Auslösegeräusch wird nicht wiedergegeben, wenn die Symbole Schlafend und Babys (schlafend) (S. 51) angezeigt werden.
 - Wird der Blitz während der Aufnahme ausgelöst, versucht die Kamera automatisch, die optimalen Farben für das Hauptmotiv und den Hintergrund zu erzielen (Weißabgleich für mehrere Bereiche).

Filme



- Wenn Sie mit der Kamera mehrere Filme über einen längeren Zeitraum aufnehmen, kann sie warm werden. Dies deutet nicht auf einen Schaden hin.

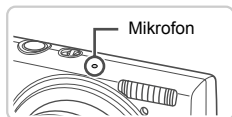

- Halten Sie Ihre Finger beim Aufnehmen von Filmen vom Mikrofon fern. Wird das Mikrofon verdeckt, wird unter Umständen kein Ton aufgezeichnet oder der aufgezeichnete Ton klingt gedämpft.
- Berühren Sie bei der Filmaufnahme keine Bedienelemente außer der Movie-Taste, da die von der Kamera erzeugten Geräusche aufgezeichnet werden.
- Zur Korrektur der unbefriedigenden Bildfarbe, die bei Filmaufnahmen mit der Einstellung $\overline{\text{K920}}$ (S. 75) nach der Änderung des Bildausschnitts auftreten kann, drücken Sie die Movie-Taste, um die Aufzeichnung anzuhalten, und drücken Sie sie dann erneut, um die Aufzeichnung fortzusetzen.



- Die Tonaufzeichnung erfolgt in Mono.

Symbole für Szenen

Im Modus **AUTO** werden die von der Kamera ermittelten Aufnahmeszenen durch ein Symbol auf dem Bildschirm angezeigt, und die entsprechenden Einstellungen für die optimale Fokussierung, Helligkeit und Farbe des Motivs werden automatisch ausgewählt. Je nach Szene werden unter Umständen auch Reihenaufnahmen vorgenommen (S. 52).









Motiv	Hintergrund	Normal	Gegenlicht	Dunkel*	Sonnenuntergang	Spotlights
Menschen					–	
In Bewegung				–	–	–
Schatten im Gesicht			–	–	–	–
Lächelnd				–	–	–
Schlafend				–	–	–
Babys				–	–	–
Lächelnd				–	–	–
Schlafend				–	–	–
Kinder (in Bewegung)				–	–	–
Andere Motive						
In Bewegung				–	–	–
Im Nahbereich				–	–	

* Verwendung eines Stativs

Die Hintergrundfarbe der Symbole ist hellblau, wenn der Hintergrund ein blauer Himmel ist, dunkelblau, wenn der Hintergrund dunkel ist, und grau bei allen anderen Hintergründen.

Die Hintergrundfarbe der Symbole ist hellblau, wenn der Hintergrund ein blauer Himmel ist, und grau bei allen anderen Hintergründen.



Aufnahmen im Modus Smart Auto



- Die Hintergrundfarbe von , , ,  und  ist dunkelblau, und die Hintergrundfarbe von  ist orange.
- Bei der Aufnahme von Filmen werden nur die Symbole für Menschen, Andere Motive und Im Nahbereich angezeigt.
- Bei Aufnahmen mit dem Selbstauslöser werden die Symbole für Menschen (in Bewegung), Lächelnd, Schlafend, Babys (lächelnd), Babys (schlafend), Kinder und Andere Motive (in Bewegung) nicht angezeigt.
- Wenn der Auslösemodus auf  eingestellt ist (S. 113) und wenn [Hg-Lampe Kor.] auf [An] gesetzt ist und Szenen automatisch korrigiert werden (S. 74), werden die Symbole für Lächelnd, Schlafend, Babys (lächelnd), Babys (schlafend) und Kinder nicht angezeigt.
- Wenn der Blitz auf  eingestellt ist, werden die Symbole mit Hintergrundfarbe für Lächelnd und Kinder nicht angezeigt.
- Die Symbole für Babys, Babys (lächelnd), Babys (schlafend) und Kinder werden angezeigt, wenn [Ges.erkenn.] auf [An] eingestellt ist und das in der Kamera gespeicherte Gesicht eines Babys (unter zwei Jahre) oder Kinds (zwischen zwei und zwölf Jahre) erkannt wird (S. 61). Überprüfen Sie vorher, ob das Datum und die Uhrzeit richtig eingestellt sind (S. 17).



- Versuchen Sie, im Modus **P** (S. 105) aufzunehmen, wenn das Symbol für die Szene nicht den tatsächlichen Aufnahmebedingungen entspricht oder die Aufnahme mit dem gewünschten Effekt bzw. der gewünschten Farbe oder Helligkeit nicht möglich ist.



Szenen mit Reihenaufnahmen

Wenn Sie ein Foto aufnehmen, während folgende Symbole angezeigt werden, wird der Modus Reihenaufnahme aktiviert. Beim Antippen des Auslösers werden Sie mit einem der folgenden Symbole über die Aktivierung des Modus Reihenaufnahme informiert: ,  oder .

Lächelnd (einschließlich Babys)	 : Die Kamera nimmt aufeinanderfolgende Bilder auf und analysiert Details wie Gesichtsausdrücke, um nur das als am besten eingestufte Bild zu speichern.
Schlafend (einschließlich Babys)	 : Ermöglicht schöne Aufnahmen von schlafenden Gesichtern durch die Kombination aufeinanderfolgender Bilder, um Kameraverwacklungen und Bildrauschen zu reduzieren. Das AF-Hilfslicht leuchtet nicht, der Blitz wird nicht ausgelöst, und das Auslösegeräusch wird nicht wiedergegeben.
Kinder	 : Um bei Szenen mit sich bewegendem Kindern keine Gelegenheit für eine schöne Aufnahme zu verpassen, nimmt die Kamera bei jedem Auslösen jeweils drei Bilder hintereinander auf.

- ⓘ Bei einigen Szenen werden die Bilder möglicherweise nicht wie erwartet gespeichert oder sehen möglicherweise anders aus als erwartet.
- Die Einstellungen für Fokus, Bildhelligkeit und Farbe werden durch die erste Aufnahme festgelegt.



- Wenn Sie den Einzelbildmodus verwenden möchten, drücken Sie die Taste , wählen Sie im Menü das Symbol , und wählen Sie dann .

Symbole für die Bildstabilisierung

Die optimale Bildstabilisierung für die Aufnahmebedingungen wird automatisch angewendet (Intelligente IS). Zusätzlich werden im Modus **AUTO** die folgenden Symbole angezeigt.

	Bildstabilisierung für Fotoaufnahmen		Bildstabilisierung für Filme, reduziert starke Verwacklungen, beispielsweise beim Gehen (dynamische Bildstabilisierung)
	Bildstabilisierung für Fotoaufnahmen beim Schwenken*		Bildstabilisierung für leichte Kameraverwacklungen, beispielsweise bei der Filmaufnahme mit Teleeinstellung (IS Teleeinstellung)
	Bildstabilisierung für Makroaufnahmen (Hybrid-IS)		Keine Bildstabilisierung, da die Kamera auf ein Stativ aufgesetzt ist oder durch andere Hilfsmittel ruhig gehalten wird

* Wird angezeigt, wenn Sie beim Aufnehmen schwenken, um Motiven mit der Kamera zu folgen. Wenn Sie der horizontalen Bewegung von Motiven folgen, wird nur die vertikale Verwacklung durch die Bildstabilisierung ausgeglichen, während die horizontale Bildstabilisierung deaktiviert wird. Wenn Sie hingegen der vertikalen Bewegung von Motiven folgen, wird nur die horizontale Verwacklung durch die Bildstabilisierung korrigiert.



- Um die Bildstabilisierung abubrechen, setzen Sie [IS Modus] auf [Aus] (S. 123). In diesem Fall wird kein Symbol für die Bildstabilisierung angezeigt.

Auf dem Bildschirm angezeigte Rahmen

Wenn die Kamera die Motive erkennt, auf die Sie die Kamera richten, werden verschiedene Rahmen angezeigt.

- Ein weißer Rahmen wird um das Motiv (oder das Gesicht einer Person) angezeigt, das als das Hauptmotiv erkannt wird, und graue Rahmen werden um die anderen erkannten Gesichter angezeigt. Rahmen folgen sich bewegenden Motiven innerhalb eines bestimmten Bereichs, um sie zu fokussieren.

Wenn die Kamera eine Motivbewegung erkennt, wird jedoch nur der weiße Rahmen weiterhin auf dem Bildschirm angezeigt.

- Wenn Sie den Auslöser antippen und die Kamera eine Motivbewegung erkennt, wird ein blauer Rahmen angezeigt und Fokus und Bildhelligkeit werden kontinuierlich angepasst (Servo AF).



- Versuchen Sie, im Modus **P** (S. 105) aufzunehmen, wenn keine Rahmen angezeigt werden, Rahmen nicht um die gewünschten Motive angezeigt werden oder Rahmen auf dem Hintergrund bzw. ähnlichen Bereichen angezeigt werden.

Heranzoomen von Motiven (Digitalzoom)

Wenn Motive für den optischen Zoom zu weit entfernt sind, können Sie den Digitalzoom verwenden, um sie bis zu 20fach zu vergrößern.

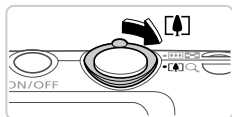

1 Bewegen Sie den Zoom-Regler in Richtung [Pfeil nach rechts].

- Halten Sie den Regler gedrückt, bis der Zoomvorgang abgeschlossen ist.
- ▶ Der Zoomvorgang stoppt, wenn der größtmögliche Zoomfaktor erreicht wurde (bei dem das Bild noch nicht erkennbar körnig wirkt). Der Zoomfaktor wird angezeigt, wenn Sie den Zoom-Regler loslassen.

Zoomfaktor



2 Bewegen Sie den Zoom-Regler erneut in Richtung [Pfeil nach links].

- ▶ Die Kamera zoomt noch stärker auf das Motiv.



- Wenn Sie den Zoom-Regler bewegen, wird der Zoombalken angezeigt (der die Zoomposition angibt). Die Farbe des Zoombalkens ändert sich je nach Zoombereich.
 - Weiß: Optischer Zoom, bei dem das Bild nicht körnig wirkt.
 - Gelb: Digitaler Zoom, bei dem das Bild nicht erkennbar körnig wirkt (ZoomPlus).
 - Blau: Digitaler Zoom, bei dem das Bild körnig wirkt.

Da der blaue Bereich bei einigen Auflösungen nicht verfügbar ist (S. 72), kann der maximale Zoomfaktor durch Ausführung von Schritt 1 erreicht werden.



- Die Brennweite bei der gemeinsamen Verwendung des optischen Zooms und des Digitalzooms ist wie folgt (äquivalent zu Kleinbild).
24 – 480 mm (24 – 120 mm, wenn nur der optische Zoom verwendet wird)
- Um den Digitalzoom zu deaktivieren, drücken Sie die Taste **MENU**, um dann auf der Registerkarte zuerst [Digitalzoom] und dann [Aus] auszuwählen.

Verwenden des Selbstauslösers

Mit dem Selbstauslöser kann die fotografierende Person in ein Gruppenfoto oder andere zeitgesteuerte Aufnahmen mit aufgenommen werden. Die Aufnahme wird etwa 10 Sekunden nach Drücken des Auslösers vorgenommen.



1 Konfigurieren Sie die Einstellung.

- Drücken Sie die Taste **FUNC/SET**, wählen Sie im Menü den Eintrag **COFF**, und wählen Sie dann die Option **10** (S. 41).
- ▶ Danach wird **10** angezeigt.

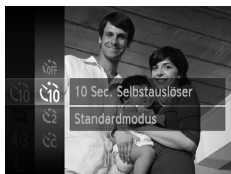

2 Machen Sie die Aufnahme.

- Für Fotoaufnahmen: Tippen Sie den Auslöser an, um das Motiv zu fokussieren, und drücken Sie ihn dann vollständig herunter.
- Für Filme: Drücken Sie die Movie-Taste.
- ▶ Nach dem Starten des Selbstauslösers blinkt die Lampe, und ein Selbstauslöserton ertönt.
- ▶ Zwei Sekunden vor der Aufnahme werden das Blinken der Lampe und der Selbstauslöserton schneller. (Die Lampe leuchtet bei Auslösung des Blitzes weiterhin.)
- Drücken Sie die Taste **MENU**, um eine Aufnahme nach Verwenden des Selbstauslösers abzubrechen.
- Um die ursprüngliche Einstellung wiederherzustellen, wählen Sie **COFF** in Schritt 1 aus.

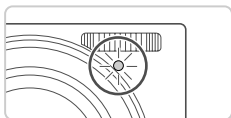

Verwenden des Selbstauslösers zur Vermeidung von Kamerabewegungen

Mit dieser Option erfolgt die Aufnahme mit einer Verzögerung von ca. zwei Sekunden nach dem Drücken des Auslösers. Wenn die Kamera beim Drücken des Auslösers bewegt wird, wirkt sich das nicht auf die Aufnahme aus.



Konfigurieren Sie die Einstellung.

- Befolgen Sie Schritt 1 auf S. 56, und wählen Sie aus.
- ▶ Danach wird angezeigt.
- Befolgen Sie Schritt 2 auf S. 56, um eine Aufnahme zu machen.

Einstellen des Selbstauslösers

Sie können die Verzögerung (0 – 30 Sekunden) und die Anzahl der Aufnahmen (1 – 10) festlegen.



1 Wählen Sie aus.

- Befolgen Sie Schritt 1 auf S. 56, wählen Sie , und drücken Sie dann die Taste **MENU**.

2 Konfigurieren Sie die Einstellung.

- Drücken Sie die Tasten , um [Vorlauf] oder [Aufnahmen] auszuwählen.
- Drücken Sie die Tasten , um einen Wert auszuwählen, und drücken Sie dann die Taste .
- ▶ Danach wird angezeigt.
- Befolgen Sie Schritt 2 auf S. 56, um eine Aufnahme zu machen.



- Bei Filmaufnahmen mit dem Selbstauslöser stellt [Vorlauf] die Verzögerung bis zum Aufzeichnungsbeginn dar. Die Einstellung [Aufnahmen] hat jedoch keine Auswirkung.



- Wenn Sie mehrere Aufnahmen angeben, werden die Einstellungen für Bildhelligkeit und Weißabgleich durch die erste Aufnahme festgelegt. Wenn der Blitz auslöst oder Sie viele Aufnahmen angegeben haben, erhöht sich der Abstand zwischen den Aufnahmen. Die Aufnahme wird automatisch beendet, wenn die Speicherkarte voll ist.
- Wenn für die Verzögerung mehr als zwei Sekunden festgelegt werden, wird das Intervall der Selbstauslöser-Lampe und des Selbstauslösertons zwei Sekunden vor der Aufnahme kürzer. (Die Lampe leuchtet bei Auslösung des Blitzes weiterhin.)

Deaktivieren des Blitzes

Bereiten Sie die Kamera für Aufnahmen ohne Blitz folgendermaßen vor.



Konfigurieren Sie die Einstellung.

- Drücken Sie die Taste ► und anschließend die Tasten ◀►, um auszuwählen. Drücken Sie anschließend die Taste .
- ▶ Danach wird angezeigt.
- Um die ursprüngliche Einstellung wiederherzustellen, wiederholen Sie diesen Vorgang, wählen Sie jedoch aus.



- ! Wird das blinkende Symbol angezeigt, wenn Sie den Auslöser bei dunklen Lichtverhältnissen antippen, setzen Sie die Kamera auf ein Stativ auf, oder ergreifen Sie andere Maßnahmen, um die Kamera ruhig zu halten.

Hinzufügen von Datum und Uhrzeit der Aufnahme

Die Kamera kann das Datum und die Uhrzeit der Aufnahme in die rechte untere Ecke von Bildern einfügen. Diese Informationen können jedoch nicht entfernt werden. Überprüfen Sie deshalb vorher, ob das Datum und die Uhrzeit richtig eingestellt sind (S. 17).

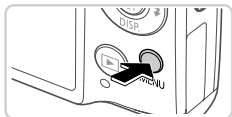

1 Konfigurieren Sie die Einstellung.

- Drücken Sie die Taste **MENU**, und wählen Sie [Datumsaufdruck] auf der Registerkarte und dann die gewünschte Option aus (S. 42).
- ▶ Danach wird [DATUM] angezeigt.



2 Machen Sie die Aufnahme.

- ▶ Während Sie aufnehmen fügt die Kamera das Datum oder die Uhrzeit der Aufnahme in die rechte untere Ecke der Bilder ein.
- Wählen Sie in Schritt 1 die Option [Aus] aus, um die ursprüngliche Einstellung wiederherzustellen.



- Bilder, die ursprünglich ohne Datums- und Uhrzeitangabe aufgezeichnet wurden, können folgendermaßen mit Datum und Uhrzeit gedruckt werden. Wenn Sie dies jedoch bei Bildern ausführen, die bereits mit Datum und Uhrzeit versehen sind, werden diese Angaben möglicherweise zweimal gedruckt.
 - Verwenden Sie zum Ausdrucken die DPOF-Einstellungen der Kamera (S. 188).
 - Verwenden Sie die im Lieferumfang enthaltene Software zum Ausdrucken. Weitere Informationen finden Sie im *ImageBrowser EX Benutzerhandbuch*.
 - Drucken Sie Bilder mithilfe der Druckerfunktionen (S. 181).

Auswählen der zu fokussierenden Motive (Verfolgung AF)

Wählen Sie vor der Aufnahme wie folgt das zu fokussierende Motiv aus.



1 Legen Sie Verfolgung AF fest.

- Drücken Sie die Taste ▲.
- ▶  wird in der Mitte des Bildschirms angezeigt.



2 Wählen Sie ein Motiv für die Fokussierung aus.

- Richten Sie die Kamera so auf den Bildausschnitt, dass sich  auf dem gewünschten Motiv befindet, und tippen Sie dann den Auslöser an.
- ▶ Ein blauer Rahmen wird angezeigt, und die Kamera fokussiert das Motiv und passt die Bildhelligkeit kontinuierlich an (Servo AF).

3 Machen Sie die Aufnahme.

- Drücken Sie den Auslöser vollständig herunter, um aufzunehmen.
- Drücken Sie die Taste ▲, um den Modus Verfolgung AF zu beenden.



- Möglicherweise kann das Motiv nicht verfolgt werden, wenn es zu klein ist, sich zu schnell bewegt oder die Motivfarbe oder -helligkeit dem Hintergrund zu sehr ähnelt.

Verwenden der Gesichtserkennung

Wenn Sie das Gesicht einer Person in der Kamera gespeichert haben, erkennt die Kamera dieses Gesicht bei der Aufnahme und passt den Fokus, die Helligkeit und Farbe für diese Person an. Im Modus **AUTO** kann die Kamera Babys und Kinder anhand von gespeicherten Geburtstagen erkennen und die Einstellungen während der Aufnahme entsprechend optimieren.

Diese Funktion ist außerdem hilfreich, wenn Sie in einer großen Anzahl an Fotos nach einer bestimmten Person suchen (S. 130).

Persönliche Daten



- In der Kamera werden Gesichtsinformationen, z. B. Bilder mit einem Gesicht, das für die Gesichtserkennungsfunktion gespeichert wurde, und persönliche Daten (Name, Geburtstag) gespeichert. Wenn gespeicherte Personen auf Fotos erkannt werden, werden ihre Namen diesen Fotos zugeordnet. Seien Sie daher im Zusammenhang mit der Verwendung der Gesichtserkennungsfunktion vorsichtig, wenn Sie die Kamera oder Bilder mit anderen teilen und wenn Sie Fotos im Internet veröffentlichen, wo diese von vielen anderen Personen betrachtet werden können.
- Löschen Sie alle diesbezüglichen Informationen (gespeicherte Gesichter, Namen und Geburtstage) von der Kamera (S. 70), wenn Sie die Kamera entsorgen oder einer anderen Person geben.

Speichern von Informationen für die Gesichtserkennung

Sie können für die Gesichtserkennungsfunktion Angaben (Gesichtsinformationen, Name, Geburtstag) für bis zu 12 Personen speichern.



1 Greifen Sie auf den Einstellungsbildschirm zu.

- Drücken Sie die Taste **MENU**, wählen Sie [Gesichts-ID-Einstellungen] auf der Registerkarte  aus, und drücken Sie dann die Taste  (S. 42).



- Wählen Sie [Zu Reg. zuzüg.], und wählen Sie dann [Neues Gesicht zuzüg.].

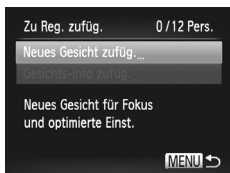

2 Speichern Sie ein Gesicht.

- Halten Sie die Kamera so, dass sich das zu speichernde Gesicht innerhalb des grauen Rahmens im Zentrum des Bildschirms befindet.
- Wenn ein weißer Rahmen um das Gesicht angezeigt wird, weist dies daraufhin, dass das Gesicht erkannt wurde. Stellen Sie sicher, dass ein weißer Rahmen um das Gesicht der Person angezeigt wird, und machen Sie dann die Aufnahme.
- Wenn das Gesicht nicht erkannt wird, können Sie die Gesichtsinformationen nicht speichern.



3 Speichern Sie die Einstellungen.

- Wenn [Auswählen?] angezeigt wird, drücken Sie die Tasten ◀▶, um [OK] auszuwählen, und drücken Sie dann die Taste .



► Der Bildschirm [Profil ändern] wird angezeigt.

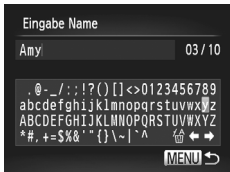

4 Geben Sie einen Namen ein.

- Drücken Sie die Taste **FUNC SET**.
- Drücken Sie die Tasten **▲▼◀▶**, um ein Zeichen auszuwählen, und drücken Sie dann die Taste **FUNC SET**, um es einzugeben.
- Bis zu 10 Zeichen sind möglich.
- Wählen Sie **←** oder **→**, und drücken Sie die Taste **FUNC SET**, um den Cursor zu bewegen.
- Wählen Sie **⌫**, und drücken Sie die Taste **FUNC SET**, um das vorige Zeichen zu löschen.
- Drücken Sie die Taste **MENU**, um zum Bildschirm für die Profiländerung zurückzukehren.

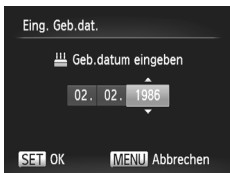

5 Geben Sie einen Geburtstag ein.

- Drücken Sie die Tasten **▲▼**, um [Geb.datum] auszuwählen, und drücken Sie anschließend die Taste **FUNC SET**.
- Drücken Sie die Tasten **◀▶**, um einen Eintrag auszuwählen.
- Drücken Sie die Tasten **▲▼**, um das Datum und die Uhrzeit anzugeben.
- Drücken Sie abschließend die Taste **FUNC SET**.



6 Speichern Sie die Einstellungen.

- Drücken Sie die Tasten **▲▼**, um [Speichern] auszuwählen, und drücken Sie danach die Taste **FUNC SET**.
- Wenn eine Meldung angezeigt wird, drücken Sie die Tasten **◀▶**, um [Ja] auszuwählen, und drücken Sie dann die Taste **FUNC SET**.

7 Speichern Sie weitere Informationen zur Gesichtserkennung.

- Um bis zu 4 weitere Gesichtsinformationen zu speichern (Gesichtsausdrücke oder bestimmte Neigungen des Kopfes), wiederholen Sie die Schritte 2 – 3.
- Gespeicherte Gesichter werden in Motiven besser wiedererkannt, wenn Sie möglichst viele Informationen speichern. Machen Sie daher Fotos der Person mit geneigtem Kopf, leicht zur Seite gedrehtem Kopf und lächelndem Gesichtsausdruck sowie Innen- und Außenaufnahmen.



- Der Blitz wird in Schritt 2 nicht ausgelöst.
- Wenn Sie in Schritt 5 keinen Geburtstag speichern, werden die Symbole für Babys und Kinder (S. 51) im Modus **AUTO** nicht angezeigt.



- Sie haben später jederzeit die Möglichkeit, gespeicherte Gesichtsinformationen zu überschreiben und weitere Informationen hinzuzufügen, falls Sie noch nicht 5 Aufnahmen gespeichert haben (S. 67).

Aufnahme

Wenn Sie das Gesicht einer Person in der Kamera gespeichert haben, erkennt die Kamera dieses Gesicht als Hauptmotiv und passt den Fokus, die Helligkeit und Farbe für diese Person bei der Aufnahme an.



- ▶ Wenn Sie die Kamera auf ein Motiv richten, können die Namen von bis zu 3 erkannten Personen angezeigt werden.
- Machen Sie die Aufnahme.
- ▶ Die angezeigten Namen werden mit den Fotos gespeichert. Auch wenn Personen erkannt werden, aber ihre Namen nicht angezeigt werden, werden die Namen (von bis zu 5 Personen) im Bild gespeichert.



- Es kann zu falschen Zuordnungen kommen, wenn einige der in der Kamera gespeicherten Personen sich ähneln.



- Gespeicherte Personen werden unter Umständen nicht korrekt erkannt, wenn die Szene oder das Motiv sich stark von den gespeicherten Gesichtsinformationen unterscheidet.
- Wenn ein gespeichertes Gesicht nicht erkannt oder nicht sofort erkannt wird, können Sie die gespeicherten Informationen auch durch neue Informationen ersetzen. Das Speichern der Gesichtsinformationen kurz vor der Aufnahme erleichtert die Gesichtserkennung.
- Wenn eine Person bei der Aufnahme fälschlicherweise als eine andere Person erkannt wird, können Sie den im Bild gespeicherten Namen während der Wiedergabe bearbeiten oder löschen (S. 133).
- Da sich die Gesichtszüge von Babys und Kindern schnell verändern, sollten Sie ihre Gesichtsinformationen regelmäßig aktualisieren (S. 67).
- Wenn die Informationsanzeige ausgeblendet ist (S. 40), werden keine Namen angezeigt, sie werden aber im Bild gespeichert.
- Wenn keine Namen in Fotos gespeichert werden sollen, wählen Sie auf der Registerkarte  die Option [Gesichts-ID-Einstellungen], dann [Ges.erkenn.] und dann [Aus].
- Im Wiedergabebildschirm (einfache Informationsanzeige) haben Sie die Möglichkeit, die in den Bildern gespeicherten Namen zu prüfen (S. 126).

Prüfen und Bearbeiten von gespeicherten Informationen

Prüfen der gespeicherten Gesichtsinformationen

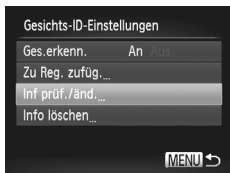



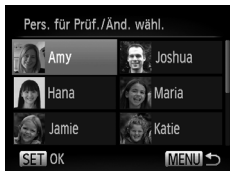

1 Rufen Sie den Bildschirm [Inf prüf./änd.] auf.

- Führen Sie Schritt 1 auf S. 61 aus, wählen Sie [Inf prüf./änd.], und drücken Sie die Taste .





2 Wählen Sie eine Person aus, deren Informationen Sie prüfen möchten.

- Drücken Sie die Tasten    , um eine Person auszuwählen, und drücken Sie dann die Taste .



3 Prüfen Sie die gespeicherten Informationen.

- Wählen Sie mit den Tasten   ein Element aus, und drücken Sie dann die Taste .
- Prüfen Sie die gespeicherten Informationen.

Ändern des Namens oder Geburtstags



1 Rufen Sie den Bildschirm [Profil ändern] auf.

- Befolgen Sie die Schritte 1 – 3 auf S. 66, um [Profil ändern] auszuwählen, und drücken Sie dann die Taste .



2 Geben Sie die gewünschten Änderungen ein.

- Drücken Sie die Tasten ▲▼ zur Auswahl eines Elements, und befolgen Sie die Schritte 4 – 5 auf S. 63 zur Eingabe von Änderungen.



- Auch wenn Sie die Namen unter [Profil ändern] bearbeiten, bleiben die mit den bisherigen Bildern gespeicherten Namen unverändert.



- Sie können die gespeicherten Gesichtsinformationen durch Auswahl von [Gesichtsinfos] im Bildschirm von Schritt 3 prüfen und ggf. löschen.
- Sie können die gespeicherten Namen mithilfe der mitgelieferten Software bearbeiten. Einige der über die Software eingegebenen Zeichen werden unter Umständen korrekt in den Bildern gespeichert, aber nicht auf der Kamera angezeigt.

■ Überschreiben und Hinzufügen von Gesichtsinformationen

Sie können die vorhandenen Gesichtsinformationen jederzeit mit neuen überschreiben. Vor allem die Gesichtsinformationen von Babys und Kindern sollten Sie regelmäßig aktualisieren, da sich ihre Gesichtszüge in kurzer Zeit stark verändern können.

Sie können außerdem weitere Gesichtsinformationen hinzufügen, falls noch nicht 5 Aufnahmen gespeichert wurden.

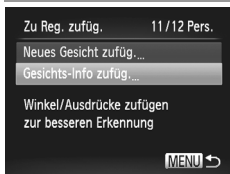

1 Rufen Sie den Bildschirm [Gesichts-Info zugef.] auf.

- Wählen Sie im Bildschirm aus Schritt 1 auf S. 61 die Option [Gesichts-Info zugef.] aus, und drücken Sie die Taste .



2 Wählen Sie den Namen der Person, deren Informationen Sie überschreiben möchten.

- Drücken Sie die Tasten ▲▼◀▶, um den Namen der Person auszuwählen, deren Informationen Sie überschreiben möchten, und drücken Sie dann die Taste .
- Wenn bisher nur 4 oder weniger Aufnahmen gespeichert wurden, befolgen Sie Schritt 5 auf S. 68, um weitere Gesichtsinformationen hinzuzufügen.

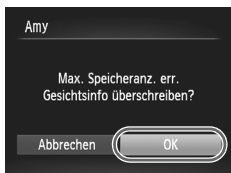

3 Rufen Sie den Bildschirm mit Gesichtsinformationen auf.

- Lesen Sie die angezeigte Meldung, drücken Sie die Tasten ◀▶, um [OK] auszuwählen, und drücken Sie dann die Taste .
- Der Bildschirm mit Gesichtsinformationen wird angezeigt.



4 Wählen Sie die zu überschreibende Gesichtsinformation aus.

- Drücken Sie die Tasten ▲▼◀▶, um die zu überschreibende Gesichtsinformation auszuwählen, und drücken Sie dann die Taste .



5 Speichern Sie die Gesichtsinformationen.

- Befolgen Sie die Schritte 2 – 3 auf S. 62, um die Aufnahme zu machen, und speichern Sie dann die neuen Gesichtsinformationen.
- Gespeicherte Gesichter werden in Motiven besser wiedererkannt, wenn Sie möglichst viele Informationen speichern. Machen Sie daher Fotos der Person mit geneigtem Kopf, leicht zur Seite gedrehtem Kopf und lächelndem Gesichtsausdruck sowie Innen- und Außenaufnahmen.



- Wenn bereits 5 Aufnahmen gespeichert wurden, können Sie keine weiteren Gesichtsinformationen hinzufügen. Befolgen Sie zum Überschreiben vorhandener Gesichtsinformationen die oben erläuterten Schritte.
- Sie können die oben beschriebenen Schritte zum Speichern neuer Gesichtsinformationen ausführen, wenn noch nicht 5 Aufnahmen gespeichert wurden; Sie können auf diese Weise jedoch keine Gesichtsinformationen überschreiben. Löschen Sie stattdessen nicht mehr benötigte Informationen (S. 69), und speichern Sie dann wie erforderlich neue Gesichtsinformationen (S. 61).

Löschen von Gesichtsinformationen

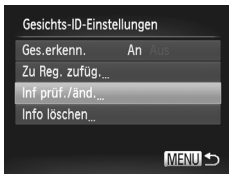



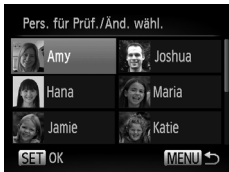

1 Rufen Sie den Bildschirm [Inf prüf./änd.] auf.

- Führen Sie Schritt 1 auf S. 61 aus, wählen Sie [Inf prüf./änd.], und drücken Sie die Taste .



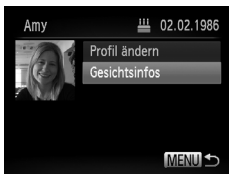

2 Wählen Sie den Namen der Person, deren Gesichtsinformationen Sie löschen möchten.

- Drücken Sie die Tasten    , um den Namen der Person auszuwählen, deren Gesichtsinformationen Sie löschen möchten, und drücken Sie dann die Taste .











3 Rufen Sie den Bildschirm [Gesichtsinfos] auf.

- Drücken Sie die Tasten  , um [Gesichtsinfos] auszuwählen, und drücken Sie anschließend die Taste .



4 Wählen Sie die zu löschende Gesichtsinformation aus.

- Drücken Sie die Taste , dann die Tasten    , um die zu löschende Gesichtsinformation auszuwählen, und drücken Sie dann die Taste .
- Wenn [Löschen?] angezeigt wird, drücken Sie die Tasten , um [OK] auszuwählen, und drücken Sie dann die Taste .
- Die ausgewählte Gesichtsinformation wird gelöscht.

Löschen gespeicherter Informationen

Sie können die für die Gesichtserkennungsfunktion gespeicherten Daten (Gesichtsinformationen, Name, Geburtstag) löschen. Dabei werden jedoch nicht die Namen gelöscht, die mit den bisherigen Fotos gespeichert wurden.

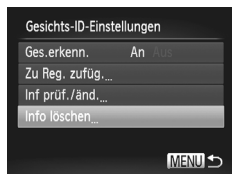



1 Rufen Sie den Bildschirm [Info löschen] auf.

- Befolgen Sie Schritt 1 auf S. 61, und wählen Sie [Info löschen].



2 Wählen Sie den Namen der Person, deren Daten Sie löschen möchten.

- Drücken Sie die Tasten ▲▼◀▶, um den Namen der Person auszuwählen, deren Daten Sie löschen möchten, und drücken Sie dann die Taste .
- Wenn [Löschen?] angezeigt wird, drücken Sie die Tasten ◀▶, um [OK] auszuwählen, und drücken Sie dann die Taste .



- Wenn Sie die Daten einer gespeicherten Person gelöscht haben, können Sie nicht mehr ihren Namen anzeigen (S. 128), ihre Informationen überschreiben (S. 67) oder nach Bildern mit ihr suchen (S. 130).



- Sie haben außerdem die Möglichkeit, den Namen einer Person nur aus den Bildern zu löschen (S. 134).

Ändern des Seitenverhältnisses

Ändern Sie das Seitenverhältnis des Bilds (Verhältnis von Breite und Höhe) wie folgt.

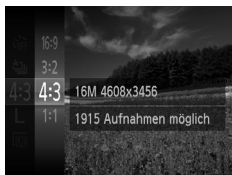

Konfigurieren Sie die Einstellung.

- Drücken Sie die Taste **FUNC/SET**, und wählen Sie im Menü **4:3** und die gewünschte Option aus (S. 41).
- ▶ Nach Abschluss der Einstellung wird das Seitenverhältnis des Bildschirms aktualisiert.
- Um die ursprüngliche Einstellung wiederherzustellen, wiederholen Sie diesen Vorgang, wählen Sie jedoch **4:3** aus.

16:9	Entspricht dem Seitenverhältnis von HD-Fernsehgeräten, wird für die Anzeige auf HD-Breitbild-Fernsehern oder ähnlichen Anzeigegeräten verwendet.
3:2	Entspricht dem Seitenverhältnis eines Kleinbilds, wird für den Druck von Bildern im Format 130 x 180 mm bzw. in Postkartenformaten verwendet.
4:3	Seitenverhältnis des Kamerabildschirms, wird zum Druck von Bildern im Format 90 x 130 mm oder in Formaten der A-Reihe verwendet.
1:1	Quadratisches Seitenverhältnis



- Bei anderen Seitenverhältnissen als **4:3** ist der Digitalzoom (S. 55) nicht verfügbar ([Digitalzoom] ist auf [Aus] gesetzt).
- Ist ein anderes Seitenverhältnis als **4:3** ausgewählt, kann der Zoom bei der Filmaufzeichnung nicht verwendet werden.

Ändern der Bildauflösung (Größe)

Für die Bildauflösung können Sie wie folgt zwischen 4 Einstellungen wählen. Eine Schätzung der Anzahl an Aufnahmen, die bei den einzelnen Auflösungseinstellungen auf eine Speicherkarte passt, finden Sie unter „Technische Daten“ (S. 32).



Konfigurieren Sie die Einstellung.

- Drücken Sie die Taste , und wählen Sie im Menü **L** und die gewünschte Option aus (S. 41).
- ▶ Die von Ihnen konfigurierte Option wird nun angezeigt.
- Um die ursprüngliche Einstellung wiederherzustellen, wiederholen Sie diesen Vorgang, wählen Sie jedoch **L** aus.

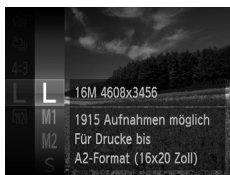

Richtlinien für die Auswahl der Auflösung auf Grundlage des Papierformats (für 4:3-Bilder)

A2 (420 x 594 mm)	L	
A3 – A5 (297 x 420 mm – 148 x 210 mm)		M1
130 x 180 mm Postkarte		M2
90 x 130 mm		

- **S** : Zum Versenden von Bildern per E-Mail.

Rote-Augen-Korrektur

Rote Augen in mit Blitz aufgenommenen Bildern können wie folgt automatisch korrigiert werden.

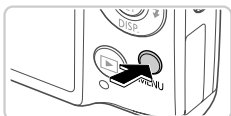

1 Rufen Sie den Bildschirm [Blitzeinstellungen] auf.

- Drücken Sie die Taste **MENU**, wählen Sie [Blitzeinstellungen] auf der Registerkarte aus, und drücken Sie dann die Taste (S. 42).



2 Konfigurieren Sie die Einstellung.

- Wählen Sie [Rote-Aug.Korr.], und wählen Sie dann [An] (S. 42).
- ▶ Danach wird angezeigt.
- Um die ursprüngliche Einstellung wiederherzustellen, wiederholen Sie diesen Vorgang, wählen Sie jedoch [Aus] aus.

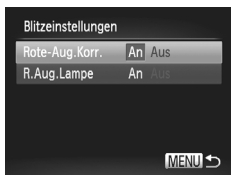

- ! Die Rote-Augen-Korrektur wird unter Umständen auch auf andere Bildbereiche als Augen angewendet (beispielsweise wenn die Kamera rotes Augen-Make-up mit roten Pupillen verwechselt).



- Sie können auch vorhandene Bilder korrigieren (S. 156).
- Sie können den Bildschirm in Schritt 2 auch aufrufen, indem Sie die Taste und danach die Taste **MENU** drücken.

Korrigieren des durch Quecksilberdampf Lampen verursachten Grünstichs in Bildbereichen

Beim Aufnehmen von Abendszenen, bei denen Motive durch Quecksilberdampf Lampen beleuchtet werden, weisen die Motive oder der Hintergrund möglicherweise einen Grünstich auf. Dieser Grünstich kann mit dem Weißabgleich für mehrere Bereiche automatisch bei der Aufnahme korrigiert werden.

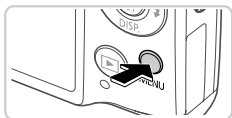

Konfigurieren Sie die Einstellung.

- Drücken Sie die Taste **MENU**, wählen Sie die [Hg-Lampe Korr.] auf der Registerkarte und dann [An] aus (S. 42).
- ▶ Danach wird angezeigt.
- Um die ursprüngliche Einstellung wiederherzustellen, wiederholen Sie diesen Vorgang, wählen Sie jedoch [Aus] aus.



- Wenn Sie das Aufnehmen von Szenen mit Quecksilberdampf Lampen als Lichtquelle beendet haben, sollten Sie [Hg-Lampe Korr.] wieder auf [Aus] setzen. Andernfalls werden Grüntöne, die nicht von Quecksilberdampf Lampen stammen, möglicherweise versehentlich korrigiert.





- Machen Sie zunächst einige Testaufnahmen, um die gewünschten Ergebnisse zu erzielen.

Ändern der Bildqualität für Filme



Es stehen 3 Einstellungen für die Bildqualität zur Verfügung. Eine Schätzung der maximalen Filmlänge, die bei den verschiedenen Bildqualitätseinstellung auf eine Speicherkarte passt, finden Sie unter „Technische Daten“ (S. 32).



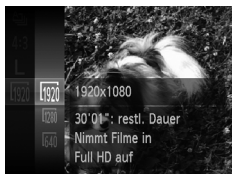

Konfigurieren Sie die Einstellung.

- Drücken Sie die Taste , und wählen Sie im Menü  und die gewünschte Option aus (S. 41).
- ▶ Die von Ihnen konfigurierte Option wird nun angezeigt.
- Um die ursprüngliche Einstellung wiederherzustellen, wiederholen Sie diesen Vorgang, wählen Sie jedoch  aus.



Bildqualität	Auflösung	Bildfrequenz	Details
	1920 x 1080	24 Bilder/Sek.	Für Aufnahmen in Full HD
	1280 x 720	30 Bilder/Sek.	Für Aufnahmen in HD
	640 x 480	30 Bilder/Sek.	Für Aufnahmen in SD



- In den Modi  und  werden auf dem Bildschirm oben und unten schwarze Balken angezeigt, die auf nicht aufgezeichnete Bildbereiche hinweisen.

Anzeigen des Gitternetzes

Sie können während der Aufnahme ein Gitternetz für die vertikale und die horizontale Ausrichtung auf dem Bildschirm anzeigen lassen.

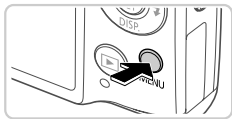

Konfigurieren Sie die Einstellung.

- Drücken Sie die Taste **MENU**, wählen Sie [Gitternetz] auf der Registerkarte  und dann [An] aus (S. 42).
- ▶ Nach Abschluss der Einstellung wird das Gitternetz auf dem Bildschirm angezeigt.
- Um die ursprüngliche Einstellung wiederherzustellen, wiederholen Sie diesen Vorgang, wählen Sie jedoch [Aus] aus.



- Das Gitternetz wird nicht in Ihren Aufnahmen aufgezeichnet.

Vergößern des fokussierten Bereichs

Sie können den Fokus überprüfen, indem Sie den Auslöser antippen, um den Bildbereich im AF-Rahmen zu vergrößern.

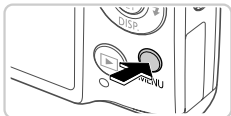

1 Konfigurieren Sie die Einstellung.

- Drücken Sie die Taste **MENU**, wählen Sie [AF-Feld Lupe] auf der Registerkarte und danach [An] aus (S. 42).



2 Überprüfen Sie den Fokus.

- Halten Sie den Auslöser angetippt. Das als Hauptmotiv erkannte Gesicht wird nun vergrößert angezeigt.
- Wählen Sie in Schritt 1 die Option [Aus] aus, um die ursprüngliche Einstellung wiederherzustellen.



- Die Anzeige wird nicht vergrößert, wenn ein Gesicht nicht erkannt wurde, oder die Person sich zu nah an der Kamera befindet und das Gesicht für den Bildschirm zu groß ist.





- Es steht keine vergrößerte Anzeige zur Verfügung, wenn der Digitalzoom (S. 55), der Digital-Telekonverter (S. 115), Verfolgung AF (S. 117) oder Servo AF (S. 119) verwendet werden oder ein Fernsehgerät als Anzeigegerät dient (S. 175).

Überprüfen auf geschlossene Augen

Falls von der Kamera festgestellt wird, dass Personen möglicherweise die Augen geschlossen haben, wird  angezeigt.



1 Wählen Sie aus.

- Drücken Sie die Taste , wählen Sie im Menü den Eintrag , und wählen Sie  aus.

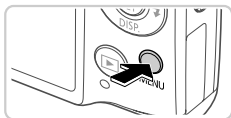
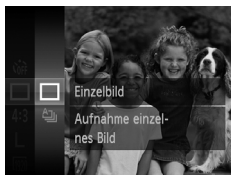

2 Konfigurieren Sie die Einstellung.

- Drücken Sie die Taste **MENU**, und wählen Sie [Blinzelwarnung] auf der Registerkarte  und danach [An] aus (S. 42).

3 Machen Sie die Aufnahme.

- ▶ Falls von der Kamera festgestellt wird, dass eine Person die Augen geschlossen hat, werden ein Rahmen und  angezeigt.
- Wählen Sie in Schritt 2 die Option [Aus] aus, um die ursprüngliche Einstellung wiederherzustellen.



- Wenn Sie im Modus  mehrere Aufnahmen festgelegt haben, steht diese Funktion nur für die letzte Aufnahme zur Verfügung.

Anpassen der Kamera

Passen Sie Aufnahmefunktionen auf der Registerkarte  des Menüs wie folgt an.

Anleitungen zu Menüfunktionen finden Sie unter „Menü MENU“ (S. 42).

Deaktivieren des AF-Hilfslichts

Sie können die Lampe deaktivieren, die normalerweise automatisch aufleuchtet, wenn Sie in dunklen Lichtverhältnissen den Auslöser antippen, um eine Fokussierung zu erleichtern.



Konfigurieren Sie die Einstellung.

- Drücken Sie die Taste **MENU**, und wählen Sie [AF-Hilfslicht] auf der Registerkarte  aus. Wählen Sie dann [Aus] (S. 42).
- Um die ursprüngliche Einstellung wiederherzustellen, wiederholen Sie diesen Vorgang, wählen Sie jedoch [An] aus.

Deaktivieren der Lampe zur Reduzierung des Rote-Augen-Effekts

Sie können die Lampe zur Rote-Augen-Reduzierung deaktivieren. Diese leuchtet auf, um den Rote-Augen-Effekt zu reduzieren, wenn Sie mit Blitz in dunklen Umgebungen aufnehmen.



1 Rufen Sie den Bildschirm [Blitzeinstellungen] auf.

- Drücken Sie die Taste **MENU**, wählen Sie [Blitzeinstellungen] auf der Registerkarte  aus, und drücken Sie dann die Taste  (S. 42).

2 Konfigurieren Sie die Einstellung.

- Wählen Sie [R. Aug. Lampe] und dann [Aus] (S. 42).
- Um die ursprüngliche Einstellung wiederherzustellen, wiederholen Sie diesen Vorgang, wählen Sie jedoch [An] aus.

Ändern der Bildanzeigedauer nach Aufnahmen

Ändern Sie die Dauer der Bildanzeige nach Aufnahmen wie folgt.



Konfigurieren Sie die Einstellung.

- Drücken Sie die Taste **MENU**, und wählen Sie auf der Registerkarte [Rückblick] und dann die gewünschte Option aus (S. 42).
- Um die ursprüngliche Einstellung wiederherzustellen, wiederholen Sie diesen Vorgang, wählen Sie jedoch [2 Sek.] aus.

2 – 10 Sek.	Zeigt Bilder für die festgelegte Dauer an.
Halten	Zeigt Bilder an, bis Sie den Auslöser antippen.
Aus	Es wird kein Bild nach Aufnahmen angezeigt.

Ändern der Bildanzeigart nach Aufnahmen

Ändern Sie die Art der Bildanzeige nach Aufnahmen wie folgt.



Konfigurieren Sie die Einstellung.

- Drücken Sie die Taste **MENU**, und wählen Sie auf der Registerkarte [Rückschauinfo] und dann die gewünschte Option aus (S. 42).
- Um die ursprüngliche Einstellung wiederherzustellen, wiederholen Sie diesen Vorgang, wählen Sie jedoch [Aus] aus.

Aus	Zeigt nur das Bild an.
Detailliert	Zeigt Details zur Aufnahme an (S. 206).
Fokus Check	Zeigt den Bereich innerhalb des AF-Rahmens vergrößert an und ermöglicht Ihnen so die Überprüfung des Fokus. Befolgen Sie die Schritte unter „Überprüfen des Fokus“ (S. 129).

3

Andere Aufnahmemodi

Effektivere Aufnahmen in verschiedenen Szenen und bessere Aufnahmen dank einzigartiger Bildeffekte oder spezieller Funktionen

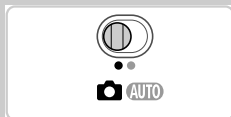

Spezielle Szenen

Wählen Sie einen geeigneten Modus für die Aufnahmeszene aus. Die Kamera konfiguriert automatisch die Einstellungen für optimale Aufnahmen.



1 Wechseln Sie in den Modus .

- Stellen Sie den Modus-Schalter auf die Position .

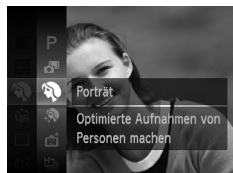

2 Wählen Sie einen Aufnahmemodus aus.

- Drücken Sie die Taste , wählen Sie im Menü **P** und dann einen Aufnahmemodus aus (S. 41).

3 Machen Sie die Aufnahme.



Porträtaufnahmen (Porträt)

- Nehmen Sie Personen mit einem Unschärfefeffer auf.



Nachtaufnahmen ohne Stativ

- Ermöglicht tolle Nachtaufnahmen durch die Kombination von Reihenaufnahmen, um Kameraverwacklungen und Bildrauschen zu reduzieren.
- Bei der Verwendung eines Stativs empfiehlt sich die Aufnahme im Modus **AUTO** (S. 46).

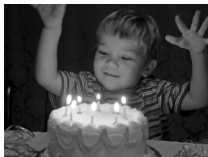

Fotoaufnahmen

Aufnahmen bei schlechten Lichtverhältnissen (Wenig Licht)

- Nehmen Sie Bilder mit minimaler Gefahr auf, dass sie verwackeln oder unscharf sind, selbst bei schlechten Lichtverhältnissen.



Fotoaufnahmen

Filme

Unterwasseraufnahmen (Unterwasser)

- Aufnahmen von Meerestieren und Unterwasserlandschaften in natürlichen Farben bei Verwendung eines optionalen Unterwassergehäuses (S. 174).
- In diesem Modus können Sie den Weißabgleich korrigieren, was denselben Effekt hat wie ein im Handel erhältlicher Filter für den Farbausgleich (S. 84).





Fotoaufnahmen

Filme



Aufnahmen vor verschneitem Hintergrund (Schnee)

- Helle Aufnahmen von Personen vor verschneitem Hintergrund in naturgetreuen Farben.



- Da die Kamera im Modus  kontinuierlich Bilder aufnimmt, bewegen Sie sich bei Aufnahmen nicht.
- Im Modus  können Aufnahmebedingungen, die zu sehr starken Kameraverwacklungen oder ähnlichen Problemen führen, verhindern, dass Bilder von der Kamera kombiniert werden, und Sie erhalten nicht die erwarteten Ergebnisse.



- Im Modus  und  können Bilder grob wirken, da die ISO-Empfindlichkeit (S. 108) für die jeweiligen Aufnahmebedingungen erhöht wird.
- Die Auflösung im Modus  ist **M** (2304 x 1728) und kann nicht geändert werden.

Weißabgleich-Korrektur



Sie können den Weißabgleich manuell im Modus  (S. 83) einstellen. Die Anpassung hat den gleichen Effekt wie ein im Handel erhältlicher Filter für den Farbausgleich.

1 Wählen Sie aus.

- Befolgen Sie die Schritte 1 und 2 auf S. 82, und wählen Sie  aus.



2 Wählen Sie den Weißabgleich aus.

- Drücken Sie die Taste , um im Menü **AWB** auszuwählen, und drücken Sie dann die Taste  erneut.

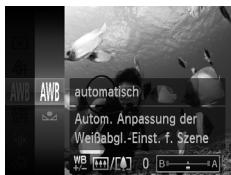

3 Passen Sie die Einstellung an.

- Bewegen Sie den Zoom-Regler, um die Korrekturstufe für B und A anzupassen, und drücken Sie dann die Taste .



- Die Kamera behält die Korrekturstufen für den Weißabgleich bei, selbst wenn Sie in Schritt 2 zu einer anderen Weißabgleichoption wechseln. Die Korrekturstufen werden jedoch zurückgesetzt, wenn Sie benutzerdefinierte Weißabgleichdaten aufzeichnen.



- B steht für Blau und A für Gelb.
- Sie können den Weißabgleich auch manuell einstellen, indem Sie benutzerdefinierte Weißabgleichsdaten (S. 111) aufzeichnen, bevor Sie die oben erläuterten Schritte ausführen.

Verwenden des Glättungseffekts (Glatte Haut)

Bei Aufnahmen von Personen können Sie einen Glättungseffekt anwenden. Die Effektstärke und Farbe ([Hellerer Hautton], [Dunklerer Hautton]) können wie folgt gewählt werden.







1 Wählen Sie aus.

- Befolgen Sie die Schritte 1 und 2 auf S. 82, und wählen Sie  aus.

2 Greifen Sie auf den Einstellungsbildschirm zu.

- Drücken Sie die Taste .

3 Konfigurieren Sie die Einstellung.

- Drücken Sie die Tasten  , um einen Eintrag auszuwählen. Wählen Sie die Effektstärke durch Drücken der Tasten  , und drücken Sie dann die Taste .
- ▶ Es wird eine Vorschau Ihrer Aufnahme mit dem Effekt angezeigt.

4 Machen Sie die Aufnahme.



- Auch andere Bildbereiche werden in diesem Modus möglicherweise verändert.
- Machen Sie zunächst einige Testaufnahmen, um die gewünschten Ergebnisse zu erzielen.



- Der Effekt ist stärker, wenn das Gesicht der Person als Hauptmotiv erkannt wird.

Anwenden von Spezialeffekten

Fügen Sie Bildern beim Aufnehmen verschiedene Effekte hinzu.

1 Wählen Sie einen Aufnahmemodus aus.

- Befolgen Sie die Schritte 1 und 2 auf S. 82, um einen Aufnahmemodus auszuwählen.

2 Machen Sie die Aufnahme.



- Machen Sie in den Modi , , , ,  und  zuerst einige Testaufnahmen, um die gewünschten Ergebnisse zu erzielen.



Bilder mit kräftigen Farben (Farbverstärkung)

- Bilder mit satten, kräftigen Farben.



Posteraufnahmen (Postereffekt)

- Aufnahmen, die wie ein altes Poster oder eine Illustration wirken.

Aufnahmen mit dem Fischaugenobjektiv-Effekt (Fischaugeneffekt)

Machen Sie Aufnahmen mit dem verzerrenden Effekt eines Fischaugenobjektivs.

1 Wählen Sie aus.

- Befolgen Sie die Schritte 1 und 2 auf S. 82, und wählen Sie  aus.



2 Wählen Sie eine Effektstärke aus.

- Drücken Sie die Taste ▼ und die Tasten ◀▶, um eine Effektstärke auszuwählen. Drücken Sie dann die Taste .
- ▶ Es wird eine Vorschau Ihrer Aufnahme mit dem Effekt angezeigt.

3 Machen Sie die Aufnahme.

Aufnahmen, die einem Miniaturmodell ähneln (Miniatureffekt)

Erzeugt den Effekt eines Miniaturmodells, indem Bildbereiche über und unter dem ausgewählten Bereich unscharf dargestellt werden.

Sie können auch Filme aufzeichnen, die wie Szenen in Miniaturmodellen wirken, indem Sie vor der Aufzeichnung von Filmen die Wiedergabegeschwindigkeit auswählen.



Personen und Objekte in der Szene bewegen sich während der Wiedergabe schnell. Töne werden nicht aufgenommen.

1 Wählen Sie aus.

- Befolgen Sie die Schritte 1 und 2 auf S. 82, und wählen Sie  aus.
- ▶ Ein weißer Rahmen wird angezeigt. Es handelt sich um den Bildbereich, der nicht unscharf dargestellt wird.



2 Wählen Sie den Bereich aus, der scharf dargestellt werden soll.

- Drücken Sie die Taste .
- Bewegen Sie den Zoom-Regler, um die Rahmengröße zu ändern, und drücken Sie die Tasten  , um die Position des Rahmens zu ändern.

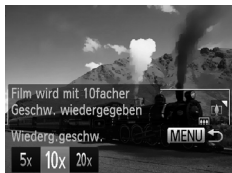

3 Wählen Sie für Filme die Wiedergabegeschwindigkeit aus.

- Drücken Sie die Taste **MENU** und dann die Tasten  , um die Geschwindigkeit auszuwählen.

4 Kehren Sie zum Aufnahmebildschirm zurück, und machen Sie die Aufnahme.

- Drücken Sie die Taste **MENU**, um zum Aufnahmebildschirm zurückzukehren, und machen Sie dann die Aufnahme.

Wiedergabegeschwindigkeit und geschätzte Wiedergabedauer (für Clips von 1 Min.)

Geschwindigkeit	Wiedergabezeit
5x	Ca. 12 Sek.
10x	Ca. 6 Sek.
20x	Ca. 3 Sek.

! Während einer Filmaufnahme steht die Zoomfunktion nicht zur Verfügung. Achten Sie darauf, den Zoom vor der Aufnahme einzustellen.



- Um die Ausrichtung des Rahmens in vertikal zu ändern, drücken Sie in Schritt 2 die Tasten ◀▶. Um den Rahmen zu bewegen, drücken Sie die Tasten ◀▶ erneut. Um den Rahmen wieder in horizontaler Ausrichtung anzuzeigen, drücken Sie die Tasten ▲▼.
- Wenn Sie die Kamera vertikal halten, ändert sich die Ausrichtung des Rahmens.
- Die Bildqualität für Filme ist $\frac{640}{1280}$ bei einem Seitenverhältnis von 4:3 und $\frac{1280}{1920}$ bei einem Seitenverhältnis von 16:9 (S. 71). Diese Qualitätseinstellungen können nicht geändert werden.

Fotoaufnahmen

Aufnahmen mit dem Spielzeugkamera-Effekt (Spielzeugkamera-Effekt)

Durch diesen Effekt ähneln Bilder Aufnahmen einer Spielzeugkamera, indem diese vignettiert werden (dunklere, unschärfere Bildecken) und ihre Farbe geändert wird.

1 Wählen Sie aus.

- Befolgen Sie die Schritte 1 und 2 auf S. 82, und wählen Sie  aus.



2 Wählen Sie einen Farbton aus.

- Drücken Sie die Taste ▼ und die Tasten ◀▶, um einen Farbton auszuwählen. Drücken Sie dann die Taste .
- Es wird eine Vorschau Ihrer Aufnahme mit dem Effekt angezeigt.

3 Machen Sie die Aufnahme.

Standard	Die Aufnahmen ähneln Bildern, die mit einer Spielzeugkamera aufgenommen wurden.
Warm	Bilder haben einen wärmeren Farbton als bei Auswahl von [Standard].
Kalt	Bilder haben einen kühleren Farbton als bei Auswahl von [Standard].

Aufnahmen mit dem Weichzeichner-Effekt



Bei dieser Funktion wirken die Aufnahmen so, als wäre ein Weichzeichnerfilter an der Kamera angebracht. Sie können die Effektstärke wie gewünscht anpassen.

1 Wählen Sie aus.

- Befolgen Sie die Schritte 1 und 2 auf S. 82, und wählen Sie  aus.



2 Wählen Sie eine Effektstärke aus.

- Drücken Sie die Taste  und die Tasten , um eine Effektstärke auszuwählen. Drücken Sie dann die Taste .
- ▶ Es wird eine Vorschau Ihrer Aufnahme mit dem Effekt angezeigt.

3 Machen Sie die Aufnahme.

Aufnahmen im Modus Monochrome





Sie können Bilder in Schwarzweiß, Sepia oder Blauweiß aufnehmen.

1 Wählen Sie aus.

- Befolgen Sie die Schritte 1 und 2 auf S. 82, und wählen Sie  aus.



2 Wählen Sie einen Farbton aus.

- Drücken Sie die Taste  und die Tasten  , um einen Farbton auszuwählen. Drücken Sie dann die Taste .
- ▶ Es wird eine Vorschau Ihrer Aufnahme mit dem Effekt angezeigt.

3 Machen Sie die Aufnahme.

Schwarzweiß	Aufnahmen in Schwarzweiß.
Sepia	Aufnahmen mit Sepia-Farbton.
Blau	Aufnahmen in Blauweiß.

Aufnahmen mit dem Modus Farbton

Wählen Sie eine bestimmte Farbe aus, und geben Sie die anderen Farben in Schwarzweiß wieder.



1 Wählen Sie A aus.

- Befolgen Sie die Schritte 1 und 2 auf S. 82, und wählen Sie  A aus.

2 Greifen Sie auf den Einstellungsbildschirm zu.

- Drücken Sie die Taste .
- ▶ Das ursprüngliche Bild und das Farbtonbild werden nacheinander angezeigt.
- ▶ Standardmäßig ist Grün die Farbe, die beibehalten wird.





Aufgezeichnete Farbe

3 Legen Sie die Farbe fest.

- Positionieren Sie den mittleren Rahmen über der gewünschten Farbe, und drücken Sie dann die Taste .
- ▶ Die festgelegte Farbe wird aufgezeichnet.

4 Legen Sie die gewünschte Farbpalette fest.

- Stellen Sie mit den Tasten   die Palette ein.
- Um nur Ihre gewünschte Farbe auszuwählen, wählen Sie einen großen negativen Wert aus. Um auch ähnliche Farben auszuwählen, wählen Sie einen großen positiven Wert aus.
- Drücken Sie die Taste , um zum Aufnahmebildschirm zurückzukehren.



- Die Verwendung des Blitzes in diesem Modus kann zu unvorhergesehenen Ergebnissen führen.
- In einigen Aufnahmeszenen können Bilder grob wirken und Farben nicht wie erwartet aussehen.

Aufnahmen mit dem Modus Farbwechsel

Sie können eine Bildfarbe vor dem Aufnehmen durch eine andere ersetzen. Beachten Sie, dass nur eine Farbe ersetzt werden kann.



1 Wählen Sie **S** aus.

- Befolgen Sie die Schritte 1 und 2 auf S. 82, und wählen Sie **S** aus.



2 Greifen Sie auf den Einstellungsbildschirm zu.

- Drücken Sie die Taste ▼.
- ▶ Das ursprüngliche Bild und das Farbwechselbild werden nacheinander angezeigt.
- ▶ Standardmäßig wird Grün durch Grau ersetzt.



3 Legen Sie die zu ersetzende Farbe fest.

- Positionieren Sie den mittleren Rahmen über der zu ersetzenden Farbe, und drücken Sie dann die Taste ◀.
- ▶ Die festgelegte Farbe wird aufgezeichnet.

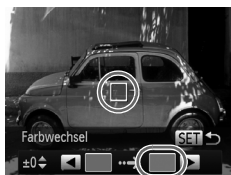

4 Legen Sie die neue Farbe fest.

- Positionieren Sie den mittleren Rahmen über der neuen Farbe, und drücken Sie dann die Taste ►.
- ▶ Die festgelegte Farbe wird aufgezeichnet.

5 Legen Sie die zu ersetzende Farbpalette fest.

- Stellen Sie mit den Tasten ▲▼ die Palette ein.
- Um nur Ihre gewünschte Farbe zu ersetzen, wählen Sie einen großen negativen Wert aus. Um auch ähnliche Farben zu ersetzen, wählen Sie einen großen positiven Wert aus.
- Drücken Sie die Taste , um zum Aufnahmebildschirm zurückzukehren.



- Die Verwendung des Blitzes in diesem Modus kann zu unvorhergesehenen Ergebnissen führen.
- In einigen Aufnahmeszenen können Bilder grob wirken und Farben nicht wie erwartet aussehen.

Automatische Filmaufzeichnung (Filmtagebuch)

Sie können einen kurzen Film über einen Tag ganz einfach beim Aufnehmen von Fotos erstellen.

Vor jeder Aufnahme nimmt die Kamera automatisch einen Film der Szene auf. Alle an einem Tag aufgezeichneten Filme werden in derselben Datei gespeichert.



1 Wählen Sie aus.

- Befolgen Sie die Schritte 1 und 2 auf S. 82, und wählen Sie  aus.



2 Machen Sie die Aufnahme.

- Um ein Foto aufzunehmen, drücken Sie den Auslöser vollständig herunter.
- ▶ Vor jeder Aufnahme nimmt die Kamera automatisch einen Film auf, der ca. 2 bis 4 Sekunden lang ist.



- Filme werden möglicherweise nicht aufgezeichnet, wenn Sie direkt nach dem Einschalten der Kamera, dem Auswählen des Modus  oder einer anderen Kamerabedienung ein Bild aufnehmen.
- Die Akkulebensdauer ist in diesem Modus kürzer als im Modus **AUTO**, da für jede Aufnahme ein Film aufgezeichnet wird.
- Geräusche von Kamerafunktionen während der Aufzeichnung von Filmen werden im Film aufgenommen.



- Im Modus  aufgezeichnete Filme werden als iFrame-Filme (S. 104) gespeichert.
- Filme werden in den folgenden Fällen als separate Filmdateien gespeichert, selbst wenn sie am gleichen Tag im Modus  aufgezeichnet werden.
 - Wenn die Filmgröße ca. 4 GB erreicht hat oder die gesamte Aufzeichnungszeit etwa 30 Minuten beträgt
 - Wenn ein Film geschützt ist (S. 139)
 - Wenn ein Film geschnitten wurde (S. 157)
 - Wenn ein neuer Ordner erstellt wird (S. 166)
 - Wenn die Sommerzeit (S. 18) oder die Zeitzoneneinstellungen geändert wurden (S. 168)
- Einige Kameratöne werden stumm geschaltet. Es werden keine Töne beim Antippen des Auslösers bzw. beim Verwenden der Kamerabedienelemente oder des Selbstauslösers wiedergegeben (S. 161).
- Sie können im Modus  aufgezeichnete Filme nach Datum anzeigen (S. 132).

Automatische Aufnahme nach dem Erkennen eines Gesichts (Intelligente Aufnahme)

Automatische Aufnahme nach Erkennen eines Lächelns

Die Kamera nimmt jedes Mal automatisch auf, wenn ein Lächeln erkannt wird, auch wenn der Auslöser nicht gedrückt wird.

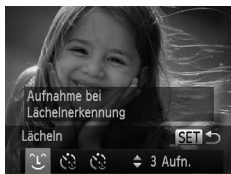

1 Wählen Sie ☺ aus.

- Befolgen Sie die Schritte 1 und 2 auf S. 82, wählen Sie ☺ aus, und drücken Sie dann die Taste ▼.
- Drücken Sie die Tasten ◀▶, um ☺ auszuwählen, und drücken Sie dann die Taste .
- ▶ Die Kamera ist nun für die Aufnahme bereit, und es wird [Lächelnerkennung Ein] angezeigt.



2 Richten Sie die Kamera auf eine Person.

- Jedes Mal, wenn ein Lächeln erkannt wird, nimmt die Kamera nach dem Aufleuchten der Lampe ein Bild auf.
- Um die Lächelnerkennung anzuhalten, drücken Sie die Taste ◀. Wenn Sie die Taste ◀ erneut drücken, wird die Erkennung fortgesetzt.



- Wählen Sie nach Abschluss der Aufnahmen einen anderen Modus aus, da die Kamera sonst weiterhin aufnimmt, sobald ein Lächeln erkannt wird.









- Sie können auch wie gewohnt durch Drücken des Auslösers Bilder aufnehmen.
- Ein Lächeln ist einfacher zu erkennen, wenn das Motiv in die Kamera schaut und den Mund beim Lächeln leicht öffnet, sodass Zähne zu sehen sind.
- Sie können die Anzahl der Aufnahmen mit den Tasten ▲▼ ändern, nachdem Sie in Schritt 1 ☺ gewählt haben. Die Option [Blinzelwarnung] (S. 78) steht nur für die letzte Aufnahme zur Verfügung.

Verwenden des Blinzel-Timers

Richten Sie die Kamera auf eine Person, und drücken Sie den Auslöser vollständig herunter. Die Aufnahme wird ca. zwei Sekunden nach Erkennen eines Blinzels vorgenommen.



1 Wählen Sie aus.

- Befolgen Sie die Schritte 1 und 2 auf S. 82, wählen Sie  aus, und drücken Sie dann die Taste .
- Drücken Sie die Tasten  , um  auszuwählen, und drücken Sie dann die Taste .

2 Richten Sie die Kamera auf den gewünschten Bildausschnitt, und tippen Sie den Auslöser an.

- Stellen Sie sicher, dass um das Gesicht der Person, die blinzeln soll, ein grüner Rahmen angezeigt wird.

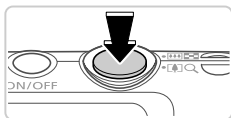

3 Drücken Sie den Auslöser vollständig herunter.



- ▶ Die Kamera ist nun für die Aufnahme bereit, und es wird [Blinzeln für Aufnahme] angezeigt.
- ▶ Die Lampe blinkt und der Selbstauslöserton ist zu hören.



4 Schauen Sie in die Kamera, und blinzeln Sie.

- ▶ Die Aufnahme wird ca. zwei Sekunden nach Erkennen eines Blinzels der Person vorgenommen, deren Gesicht sich im Rahmen befindet.
- Drücken Sie die Taste **MENU**, um eine Aufnahme nach Verwenden des Selbstauslösers abzubrechen.









- Wenn das Blinzeln nicht erkannt wird, blinzeln Sie langsam und bewusst.
- Ein Blinzeln wird unter Umständen nicht erkannt, wenn die Augen durch Haare oder einen Hut verdeckt sind oder die Person eine Brille trägt.
- Das gleichzeitige Schließen und Öffnen beider Augen wird ebenfalls als Blinzeln erkannt.
- Wenn das Blinzeln nicht erkannt wird, nimmt die Kamera ca. 15 Sekunden später auf.
- Sie können die Anzahl der Aufnahmen mit den Tasten   ändern, nachdem Sie in Schritt 1  gewählt haben. Die Option [Blinzelwarnung] (S. 78) steht nur für die letzte Aufnahme zur Verfügung.
- Falls sich keine Personen im Bildausschnitt befinden, wenn der Auslöser vollständig heruntergedrückt wird, nimmt die Kamera auf, sobald eine Person die Szene betritt und blinzelt.

Verwenden des Gesichts-Timers

Die Aufnahme wird ca. zwei Sekunden nach Erkennen des Gesichts einer anderen Person (wie des Fotografen) gemacht, die die Szene betreten hat (S. 116). Dies ist nützlich, wenn Sie auf Gruppenfotos oder ähnlichen Aufnahmen selbst zu sehen sein möchten.



1 Wählen Sie aus.

- Befolgen Sie die Schritte 1 und 2 auf S. 82, wählen Sie  aus, und drücken Sie dann die Taste .
- Drücken Sie die Tasten  , um  auszuwählen, und drücken Sie dann die Taste .

2 Richten Sie die Kamera auf den gewünschten Bildausschnitt, und tippen Sie den Auslöser an.

- Stellen Sie sicher, dass um das fokussierte Gesicht ein grüner und um die anderen Gesichter weiße Rahmen angezeit werden.

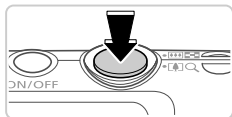

3 Drücken Sie den Auslöser vollständig herunter.

- ▶ Die Kamera ist nun für die Aufnahme bereit, und es wird [Direkt in d. Kamera sehen um Countdown zu starten] angezeigt.
- ▶ Die Lampe blinkt und der Selbstauslöserton ist zu hören.



4 Begeben Sie sich in den Bildausschnitt, und schauen Sie in die Kamera.

- ▶ Wenn ein neues Gesicht erkannt wird, blinkt die Lampe und der Selbstauslöserton wird schneller. (Wenn der Blitz ausgelöst wird, leuchtet die Lampe.) Die Aufnahme wird ca. zwei Sekunden später vorgenommen.
- Drücken Sie die Taste **MENU**, um eine Aufnahme nach Verwenden des Selbstauslösers abzubrechen.



- Auch wenn Ihr Gesicht nicht erfasst wird, nachdem Sie die Szene betreten haben, erfolgt nach ca. 15 Sekunden die Aufnahme.
- Sie können die Anzahl der Aufnahmen mit den Tasten ▲▼ ändern, nachdem Sie in Schritt 1 gewählt haben. Die Option [Blinzelwarnung] (S. 78) steht nur für die letzte Aufnahme zur Verfügung.

Fotoaufnahmen

Aufnahmen mit langer Belichtungsdauer (Langzeitbelichtung)

Geben Sie eine Verschlusszeit von 1 bis 15 Sekunden an, um Aufnahmen mit langer Belichtungsdauer zu machen. Setzen Sie die Kamera in diesem Fall auf ein Stativ auf, oder ergreifen Sie andere Maßnahmen, um Kameraverwacklungen zu vermeiden.

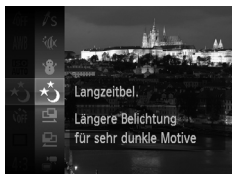

1 Wählen Sie aus.

- Befolgen Sie die Schritte 1 und 2 auf S. 82, und wählen Sie aus.

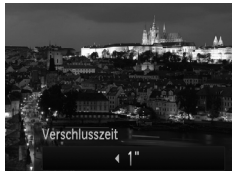

2 Wählen Sie die Verschlusszeit aus.

- Drücken Sie die Taste ▲, drücken Sie die Tasten ◀▶, um die Verschlusszeit auszuwählen, und drücken Sie dann die Taste .

3 Prüfen Sie die Belichtung.

- Tippen Sie den Auslöser an, um die Belichtung für die ausgewählte Verschlusszeit anzuzeigen.

4 Machen Sie die Aufnahme.



- Die Helligkeit des Bilds auf dem Bildschirm in Schritt 3 unterscheidet sich von der Helligkeit Ihrer Aufnahmen, wenn der Auslöser angetippt wurde.
- Bei Verschlusszeiten von 1,3 Sekunden oder niedriger dauert es eine Weile, bis Sie wieder Aufnahmen machen können, da die Kamera die Bilder verarbeitet, um Bildrauschen zu reduzieren.
- Setzen Sie bei Verwendung eines Stativs oder anderer Hilfsmittel zum Ruhighalten der Kamera die Option [IS Modus] auf [Aus] (S. 123).



- Wird der Blitz ausgelöst, könnte das Bild überbelichtet sein. Sollte dies der Fall sein, stellen Sie den Blitz auf ein, und nehmen Sie erneut auf.

Reihenaufnahmen in Hochgeschwindigkeit (Highspeed-Serienbilder)

Wenn Sie den Auslöser komplett herunterdrücken, macht die Kamera kurz hintereinander eine Reihe von Aufnahmen. Einzelheiten zur Geschwindigkeit von Reihenaufnahmen finden Sie unter „Technische Daten“ (S. 32).

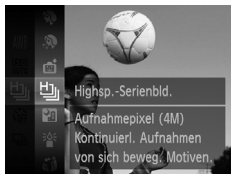

1 Wählen Sie aus.

- Befolgen Sie die Schritte 1 und 2 auf S. 82, und wählen Sie  aus.

2 Machen Sie die Aufnahme.

- ▶ Drücken Sie den Auslöser vollständig herunter, um kontinuierlich zu fotografieren.



- Die Auflösung ist **M** (2304 x 1728) und kann nicht geändert werden.
- Die Einstellungen für Fokus, Bildhelligkeit und Farbe werden durch die erste Aufnahme festgelegt.
- Abhängig von den Aufnahmebedingungen, den Kameraeinstellungen und der Zoomposition unterbricht die Kamera das Aufnehmen möglicherweise vorübergehend oder die Geschwindigkeit der Reihenaufnahmen verringert sich.
- Je mehr Bilder gemacht werden, desto langsamer die Aufnahme.
- Bei Verwendung der Gesichtserkennung (S. 61) wird die Position des Gesichts im Bild bei der ersten Aufnahme ermittelt und bei den weiteren Aufnahmen an der gleichen Position gespeichert.

Während der Wiedergabe angezeigte Bilder

Jeder Satz Reihenaufnahmen wird als Gruppe verwaltet. Nur das zuerst in dieser Gruppe aufgenommene Bild wird angezeigt. Das Symbol  oben links im Bildschirm gibt an, dass das Bild Teil einer Gruppe ist.



- Wenn Sie ein gruppiertes Bild löschen (S. 143), werden alle Bilder in der Gruppe ebenfalls gelöscht. Gehen Sie beim Löschen von Bildern vorsichtig vor.





- Gruppierete Bilder können einzeln wiedergegeben (S. 132) und Gruppen aufgelöst werden (S. 133).
- Wenn Sie ein gruppiertes Bild schützen (S. 139), werden alle Bilder in der Gruppe geschützt.
- Gruppierete Bilder können einzeln angezeigt werden, wenn sie mit der Bildsuche (S. 130) oder Ähnliche Bilder (S. 137) wiedergegeben werden. In diesem Fall werden Bildergruppen temporär aufgelöst.
- Bei gruppierten Bildern können die Gesichtserkennungsinformationen nicht bearbeitet werden (S. 133), und sie können nicht als Favoriten markiert (S. 148), bearbeitet (S. 146 – 156), kategorisiert (S. 149), als Startbild festgelegt (S. 163), gedruckt (S. 181), für den Einzelbildruck ausgewählt (S. 190) oder einem Fotobuch hinzugefügt werden (S. 192). Zeigen Sie dazu gruppierte Bilder einzeln an (S. 132), oder heben Sie die Gruppierung auf (S. 133).

Aufnehmen von Bildern mit dem Stitch-Assistenten

Nehmen Sie ein großes Motiv auf, in dem Sie mehrere Aufnahmen aus verschiedenen Positionen machen und sie mit der verfügbaren Software zu einem Panorama zusammenfügen.

1 Wählen Sie oder aus.

- Befolgen Sie die Schritte 1 und 2 auf S. 82, und wählen Sie  oder  aus.

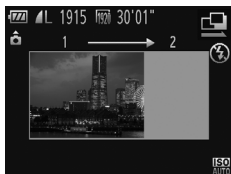

2 Machen Sie die erste Aufnahme.

- ▶ Die erste Aufnahme legt die Belichtung und den Weißabgleich fest.



3 Machen Sie weitere Aufnahmen.

- Nehmen Sie das zweite Bild so auf, dass es sich teilweise mit dem Bildbereich des ersten Bildes überlappt.
- Kleinere Abweichungen in den Überlappungsbereichen werden beim Zusammenfügen der Bilder automatisch korrigiert.
- Machen Sie bis zu 26 Aufnahmen (so wie das zweite Bild).

4 Beenden Sie die Bildaufnahme.

- Drücken Sie die Taste .



5 Verwenden Sie die Software zum Zusammenfügen der Bilder.

- Anleitungen zum Zusammenfügen von Bildern finden Sie im *ImageBrowser EX Benutzerhandbuch*.



- Diese Funktion steht nicht zur Verfügung, wenn ein Fernsehgerät bei der Aufnahme für die Anzeige verwendet wird (S. 176).

Aufnahmen verschiedener Filme

Aufnahmen von Superzeitlupe-Movies

Sie können sich schnell bewegende Objekte aufnehmen und danach in Zeitlupe wiedergeben.



Töne werden nicht aufgenommen.

1 Wählen Sie aus.

- Befolgen Sie die Schritte 1 und 2 auf S. 82, und wählen Sie  aus.







2 Wählen Sie eine Bildfrequenz aus.

- Drücken Sie die Taste , wählen Sie im Menü  aus, und wählen Sie die gewünschte Bildfrequenz aus (S. 41).
- ▶ Die von Ihnen konfigurierte Option wird nun angezeigt.



3 Machen Sie die Aufnahme.

- Drücken Sie die Movie-Taste.
- ▶ Es wird ein Balken mit der abgelaufenen Zeit angezeigt. Die maximale Filmlänge beträgt ca. 30 Sek.
- Drücken Sie die Movie-Taste erneut, um die Filmaufnahme zu beenden.

Bildfrequenz	Bildqualität	Wiedergabezeit (Für einen 30-Sek.-Film)
 240 Bilder/Sek.	 (320 x 240)	Ca. 4 Min.
 120 Bilder/Sek.	 (640 x 480)	Ca. 2 Min.



- Selbst wenn Sie den Zoom-Regler bewegen, kann der Zoom während der Aufnahme nicht verwendet werden.
- Fokus, Belichtung und Farbe werden festgelegt, wenn Sie die Movie-Taste drücken.



- Der Film wird in Zeitlupe wiedergegeben, wenn Sie die Schritte 1 – 3 auf S. 126 befolgen.
- Mit der mitgelieferten Software können Sie die Wiedergabegeschwindigkeit von Filmen, die im Modus  aufgenommen wurden, ändern. Weitere Informationen finden Sie im *ImageBrowser EX Benutzerhandbuch*.

iFrame-Filme

Nehmen Sie Filme auf, die mit iFrame-kompatibler Software oder iFrame-kompatiblen Geräten bearbeitet werden können. Sie können iFrame-Filme schnell bearbeiten, speichern und verwalten, wenn Sie die mitgelieferte Software verwenden.

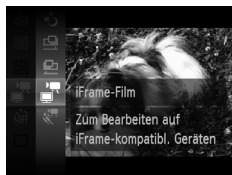

1 Wählen Sie aus.

- Befolgen Sie die Schritte 1 und 2 auf S. 82, und wählen Sie  aus.
- ▶ Auf dem Bildschirm werden oben und unten schwarze Balken angezeigt, die auf nicht aufgezeichnete Bildbereiche hinweisen.

2 Machen Sie die Aufnahme.

- Drücken Sie die Movie-Taste.
- Drücken Sie die Movie-Taste erneut, um die Filmaufnahme zu beenden.





- Die Auflösung ist  (S. 75) und kann nicht geändert werden.
- iFrame ist ein von Apple entwickeltes Videoformat.

4

Modus P

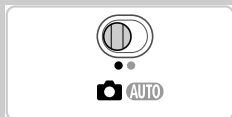
Anspruchsvollere Aufnahmen in Ihrem bevorzugten Aufnahmestil



- In diesem Kapitel wird davon ausgegangen, dass der Modus **P** ausgewählt und der Modus-Schalter auf  eingestellt wurde.
- **P**: Programm-AE; AE: Automatische Belichtung
- Wenn Sie eine in diesem Kapitel beschriebene Funktion in anderen Modi als **P** verwenden möchten, sollten Sie sicherstellen, dass die Funktion in diesen Modi verfügbar ist (S. 208 – 213).

Aufnahmen im Modus Programm-AE (Modus P)

Sie können viele Funktionseinstellungen an Ihren bevorzugten Aufnahmestil anpassen.



1 Wechseln Sie in den Modus **P**.

- Befolgen Sie die Schritte 1 und 2 auf S. 82, und wählen Sie **P** aus.

2 Passen Sie die Einstellungen wie gewünscht an (S. 107 – 123), und machen Sie dann eine Aufnahme.



- Lässt sich beim Antippen des Auslösers keine korrekte Belichtung einstellen, werden Verschlusszeiten und Blendenwerte orange angezeigt. Passen Sie folgende Einstellungen an, um die richtige Belichtung zu erzielen.
 - Aktivieren Sie den Blitz (S. 121).
 - Legen Sie eine höhere ISO-Empfindlichkeit fest (S. 108).
- Filme können durch Drücken der Movie-Taste ebenfalls im Modus **P** aufgenommen werden. Einige **FUNC.**- und **MENU**-Einstellungen werden jedoch eventuell automatisch für die Filmaufnahme angepasst.
- Einzelheiten zum Aufnahmebereich im Modus **P** finden Sie unter „Technische Daten“ (S. 32).

Anpassen der Bildhelligkeit (Belichtungskorrektur)

Die Standardbelichtung der Kamera kann in 1/3-Schritten im Bereich -2 bis +2 angepasst werden.



Belichtungskorrekturbalken

- Drücken Sie die Taste **▲**. Drücken Sie während der Betrachtung des Bildschirms die Tasten **◀▶**, um die Helligkeit anzupassen.
- Zeigen Sie bei Filmaufnahmen den Belichtungskorrekturbalken an. Drücken Sie bei Fotoaufnahmen die Taste **FUNC SET**, um den eingestellten Belichtungskorrekturwert anzuzeigen, und machen Sie dann die Aufnahme.



- Auch bei Fotoaufnahmen können Sie den Belichtungskorrekturbalken anzeigen.
- Bei Filmaufnahmen wird **AEL** angezeigt, und die Belichtung wird gespeichert.

Speichern der Bildhelligkeit/Belichtung (AE-Speicherung)

Vor der Aufnahme können Sie die Belichtung speichern oder den Fokus und die Belichtung separat einstellen.

1 Setzen Sie den Blitz auf **☑** (S. 58).



2 Speichern Sie die Belichtung.

- Richten Sie die Kamera mit der gespeicherten Belichtung auf das gewünschte Motiv aus. Halten Sie den Auslöser angetippt, und drücken Sie dann die Taste **▲**.
- ▶ **AEL** wird angezeigt und die Belichtung gespeichert.
- Um die AE-Speicherung aufzuheben, lassen Sie den Auslöser los, und drücken Sie die Taste **▲** erneut. In diesem Fall wird **AEL** nicht mehr angezeigt.

3 Wählen Sie ein Motiv aus, und machen Sie die Aufnahme.







- AE: Automatische Belichtung

Ändern des Lichtmessverfahrens

Passen Sie das Lichtmessverfahren (Messung der Helligkeit) wie folgt an die Aufnahmebedingungen an.









- Drücken Sie die Taste , und wählen Sie im Menü  und die gewünschte Option aus (S. 41).
- ▶ Die von Ihnen konfigurierte Option wird nun angezeigt.

 Mehrfeld	Für Standardaufnahmebedingungen einschließlich Aufnahmen mit Hintergrundbeleuchtung. Passt die Belichtung automatisch an die Aufnahmebedingungen an.
 Mittenbetont integral	Legt die durchschnittliche Helligkeit für den gesamten Bildbereich fest (Helligkeit im Hauptbereich hat bei der Berechnung höhere Gewichtung).
 Spot	Misst die Belichtung nur innerhalb [] (Rahmen für Spotmessfeld), der in der Bildschirmmitte angezeigt wird.

Ändern der ISO-Empfindlichkeit



- Drücken Sie die Taste , und wählen Sie im Menü  und die gewünschte Option aus (S. 41).
- ▶ Die von Ihnen konfigurierte Option wird nun angezeigt.

	Die Kamera passt die ISO-Empfindlichkeit automatisch entsprechend dem Aufnahmemodus und den Aufnahmebedingungen an.	
	Gering	Für Außenaufnahmen bei gutem Wetter.
		Für Aufnahmen bei Bewölkung oder Dämmerung.
	Hoch	Für Nachtaufnahmen oder dunkle Innenaufnahmen.



- Um die automatisch festgelegte ISO-Empfindlichkeit anzuzeigen, wenn die Kamera auf **ISO AUTO** eingestellt ist, tippen Sie den Auslöser an.
- Obwohl die Auswahl einer geringeren ISO-Empfindlichkeit die Körnigkeit von Bildern reduzieren kann, besteht eventuell ein höheres Risiko, dass bei bestimmten Aufnahmebedingungen unscharfe Motive entstehen.
- Eine höhere ISO-Empfindlichkeit erhöht die Verschlusszeit, wodurch Motive weniger unscharf dargestellt werden und die Blitzreichweite ausgeweitet wird. Aufnahmen können jedoch körnig wirken.

Anpassen der Bildhelligkeit (i-contrast)

Zu helle oder dunkle Bildbereiche (wie etwa Gesichter oder Hintergründe) werden vor der Aufnahme erkannt und automatisch auf die optimale Helligkeit angepasst. Ferner kann ein zu geringer Bildkontrast vor der Aufnahme automatisch korrigiert werden, damit Motive deutlicher hervorgehoben werden.



- Drücken Sie die Taste **MENU**, und wählen Sie auf der Registerkarte [i-contrast] und dann [Auto] (S. 42) aus.
- ▶ Danach wird angezeigt.



- Unter bestimmten Aufnahmebedingungen kann die Korrektur ungenau sein oder das Bild grob erscheinen.











- Sie können auch vorhandene Bilder korrigieren (S. 155).

Anpassen des Weißabgleichs

Durch die Anpassung des Weißabgleichs (WB) erscheinen Bildfarben für die aufgenommene Szene natürlicher.





- Drücken Sie die Taste , und wählen Sie im Menü **AWB** und die gewünschte Option aus (S. 41).
- ▶ Die von Ihnen konfigurierte Option wird nun angezeigt.

 AWB	Automatisch	Legt automatisch den optimalen Weißabgleich für die Aufnahmebedingungen fest.
	Tageslicht	Für Außenaufnahmen bei gutem Wetter.
	Wolkig	Für Aufnahmen bei Bewölkung, im Schatten oder bei Dämmerung.
	Kunstlicht	Für Aufnahmen bei normalem Licht (Kunstlicht) und mit ähnlich farbigen Leuchtstofflampen.
	Leuchtstoff	Für Aufnahmen bei Beleuchtung durch Leuchtstofflampen mit warmem oder kaltem Weißton bzw. ähnlich farbigen Leuchtstofflampen.
	Leuchtstoff H	Für Aufnahmen mit Tageslicht-Leuchtstofflampen und ähnlich farbigen Leuchtstofflampen.
	Manuell	Ermöglicht die manuelle Festlegung des Weißabgleichs (S. 111).

Manueller Weißabgleich

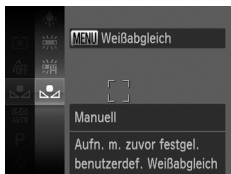
Damit Bildfarben unter den vorhandenen Lichtverhältnissen natürlich aussehen, passen Sie den Weißabgleich an die Lichtquelle an. Passen Sie den Weißabgleich an die vorhandene Lichtquelle an.



- Befolgen Sie die Schritte unter „Anpassen des Weißabgleichs“ (S. 110), um  auszuwählen.
- Richten Sie die Kamera auf ein einfaches weißes Motiv aus, sodass der gesamte Bildschirm weiß ist. Drücken Sie die Taste **MENU**.
 - ▶ Der Farbton auf dem Bildschirm ändert sich nach der Aufzeichnung der Weißabgleichdaten.









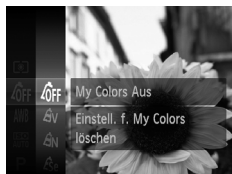







- Wenn Sie die Kameraeinstellungen nach Aufzeichnung der Weißabgleichdaten ändern, wirken die Farben möglicherweise unnatürlich.

Ändern der Farbtöne eines Bilds (My Colors)





Ändern Sie die Bildfarbtöne wie gewünscht. Konvertieren Sie beispielsweise Bilder in Sepia oder Schwarzweiß.



- Drücken Sie die Taste , und wählen Sie im Menü  und die gewünschte Option aus (S. 41).
- ▶ Die von Ihnen konfigurierte Option wird nun angezeigt.

 My Colors Aus	–
 Kräftig	Betont Kontrast und Farbsättigung und führt so zu schärferen Bildern.
 Neutral	Schwächt Kontrast und Farbsättigung ab, sodass sich weniger kräftige Bilder ergeben.
 Sepia	Erzeugt Bilder mit Sepia-Farbtön.
 Schwarz/Weiß	Erzeugt Schwarzweißbilder.
 Diafilm	Kombiniert die Effekte für kräftiges Blau, kräftiges Grün und kräftiges Rot, um intensive, und dennoch natürlich wirkende Farben ähnlich denen eines Diafilms zu erzeugen.
 Hellerer Hautton	Hellet Hauttöne auf.
 Dunklerer Hautton	Macht Hauttöne dunkler.
 Kräftiges Blau	Betont blaue Farbtöne in Bildern. Dadurch erscheinen blaue Motive wie Himmel und Meer kräftiger.
 Kräftiges Grün	Betont grüne Farbtöne in Bildern. Dadurch erscheinen grüne Motive wie Berge und Laub kräftiger.
 Kräftiges Rot	Betont rote Farbtöne in Bildern. Dadurch erscheinen rote Motive kräftiger.
 Custom Farbe	Passen Sie Kontrast, Schärfe Farbsättigung usw. nach Wunsch an (S. 113).



- Der Weißabgleich (S. 110) kann in den Modi  oder  nicht eingestellt werden.
- In den Modi  und  werden außer der Hautfarbe von Personen möglicherweise auch andere Farben geändert. Bei einigen Hauttönen werden möglicherweise nicht die gewünschten Ergebnisse erzielt.

Custom Farbe

Wählen Sie die gewünschte Einstellung für Kontrast, Schärfe, Farbsättigung, Rot, Grün, Blau und Hauttöne einer Aufnahme aus 5 verschiedenen Stufen aus.

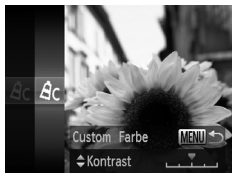

1 Greifen Sie auf den Einstellungsbildschirm zu.

- Befolgen Sie die Schritte unter „Ändern der Farbtöne eines Bilds (My Colors)“ (S. 112), um **AC** auszuwählen, und drücken Sie dann die Taste **MENU**.

2 Konfigurieren Sie die Einstellung.

- Wählen Sie mit den Tasten **▲▼** eine Option aus, und drücken Sie dann die Tasten **◀▶**, um den Wert anzugeben.
- Um stärkere/intensivere Effekte (oder dunklere Hauttöne) zu erzielen, passen Sie den Wert nach rechts an, um schwächere/weniger intensive Effekte (oder hellere Hauttöne) zu erzielen, passen Sie den Wert nach links an.
- Drücken Sie die Taste **MENU**, um die Einstellung zu bestätigen.

Reihenaufnahme

Drücken Sie den Auslöser vollständig herunter, um kontinuierlich zu fotografieren.

Einzelheiten zur Geschwindigkeit von Reihenaufnahmen finden Sie unter „Technische Daten“ (S. 32).

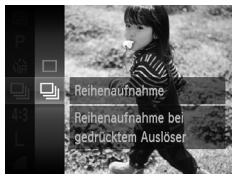

1 Konfigurieren Sie die Einstellung.

- Drücken Sie die Taste **(BURST SET)**, und wählen Sie im Menü **□** und dann **□** aus (S. 41).
- ▶ Danach wird **□** angezeigt.

2 Machen Sie die Aufnahme.

- ▶ Drücken Sie den Auslöser vollständig herunter, um kontinuierlich zu fotografieren.

- ❗ Kann nicht in Kombination mit dem Selbstauslöser (S. 56) oder [Blinzelwarnung] (S. 78) verwendet werden.
- Bei Reihenaufnahmen werden Position/Stufe von Fokus und Belichtung beim Antippen des Auslösers festgelegt.
- Abhängig von den Aufnahmebedingungen, den Kameraeinstellungen und der Zoomposition unterbricht die Kamera das Aufnehmen möglicherweise vorübergehend oder die Geschwindigkeit der Reihenaufnahmen verringert sich.
- Je mehr Bilder gemacht werden, desto langsamer die Aufnahme.
- Bei Blitzauslösung verlangsamt sich die Aufnahmegeschwindigkeit unter Umständen.



- Bei Verwendung der Gesichtserkennung (S. 61) in  wird die Position des Gesichts auf die Position festgelegt, die im ersten Bild erkannt wurde. Auch wenn sich das Motiv in späteren Aufnahmen bewegt, bleibt diese Position bestehen.





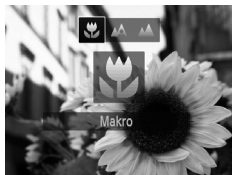

Aufnahmebereich und Fokussierung

Fotoaufnahmen

Nahaufnahmen (Makro)

Um den Fokus auf Motive im Nahbereich einzuschränken, stellen Sie die Kamera auf  ein. Einzelheiten zum Fokussierbereich finden Sie unter „Technische Daten“ (S. 32).



- Drücken Sie die Taste  und anschließend die Tasten  , um  auszuwählen. Drücken Sie anschließend die Taste .
- ▶ Danach wird  angezeigt.

- ❗ Bei Blitzauslösung kann eine Vignettierung erfolgen.
- Im gelben Balkenanzeigebereich unter dem Zoombalken wird  grau, und die Kamera stellt nicht scharf.







- Um Kameraverwacklungen zu vermeiden, versuchen Sie, die Kamera auf ein Stativ aufzusetzen, und stellen Sie sie auf  ein (S. 57).

Aufnahmen weit entfernter Motive (Unendlich)

Um den Fokus auf weit entfernte Motive einzuschränken, stellen Sie die Kamera auf  ein. Einzelheiten zum Fokussierbereich finden Sie unter „Technische Daten“ (S. 32).



- Drücken Sie die Taste  und anschließend die Tasten , um  auszuwählen. Drücken Sie anschließend die Taste .
- ▶ Danach wird  angezeigt.

Digital-Telekonverter

Die Brennweite des Objektivs kann um einen Faktor von ca. 1,6 oder ca. 2,0 erhöht werden. Dies kann Kameraverwacklungen reduzieren, da die Verschlusszeit kürzer ist als wenn nur der Zoom (einschließlich des Digitalzooms) mit demselben Zoomfaktor verwendet wird.



- Drücken Sie die Taste **MENU**, und wählen Sie [Digitalzoom] auf der Registerkarte  und dann die gewünschte Option aus (S. 42).
- ▶ Die Ansicht wird vergrößert, und der Zoomfaktor wird auf dem Bildschirm angezeigt.



- Der Digital-Telekonverter kann nicht zusammen mit dem Digitalzoom (S. 55) und AF-Feld Lupe (S. 77) verwendet werden.
- Der Digital-Telekonverter ist nur beim Seitenverhältnis **4:3** verfügbar.



- Die jeweiligen Brennweiten bei Verwendung von [1.6x] und [2.0x] betragen 38,4 – 192 mm und 48,0 – 240 mm (äquivalent zu Kleinbild).
- Die Verschlusszeit kann äquivalent sein, wenn Sie den Zoom-Regler komplett in Richtung  bewegen (maximale Teleeinstellung) und heranzoomen, um das Motiv auf dieselbe Größe zu vergrößern (siehe Schritt 2 auf S. 55).

Ändern des AF-Rahmenmodus

Ändern Sie den AF-Rahmenmodus (Autofokus), um ihn wie folgt an die vorliegenden Aufnahmebedingungen anzupassen.



- Drücken Sie die Taste **MENU**, und wählen Sie [AF-Rahmen] auf der Registerkarte  und dann die gewünschte Option aus (S. 42).

Gesicht/AiAF

- Erkennt die Gesichter von Personen und nimmt dann die Fokussierung, die Belichtung (nur Mehrfeldmessung) sowie den Weißabgleich (nur **AWB**) vor.
- Nach dem Ausrichten der Kamera auf das Motiv wird ein weißer Rahmen um das Gesicht der Person angezeigt, das als das Hauptmotiv erkannt wird, und bis zu zwei graue Rahmen werden um die anderen erkannten Gesichter angezeigt.
- Die Rahmen folgen den sich bewegenden Motiven innerhalb eines bestimmten Bereichs, wenn die Kamera Bewegungen erkennt.
- Wenn der Auslöser angetippt wird, werden bis zu neun grüne Rahmen um die scharf gestellten Gesichter angezeigt.

- ❗ • Wenn Gesichter nicht erkannt werden oder nur graue Rahmen angezeigt werden (keine weißen), werden bei Antippen des Auslösers in den scharf gestellten Bereichen bis zu neun grüne Rahmen angezeigt.
- Falls Servo AF (S. 119) auf [An] gesetzt ist und Gesichter nicht erkannt werden, wird der AF-Rahmen in der Mitte des Bildschirms angezeigt, wenn Sie den Auslöser antippen.
- Beispiele für Gesichter, die nicht erkannt werden können:
 - Entfernte oder sehr nahe Motive
 - Dunkle oder helle Motive
 - Gesichter im Profil, aus einem bestimmten Winkel oder teilweise verborgen
- Die Kamera identifiziert möglicherweise auch Gegenstände als menschliche Gesichter.
- Kann die Kamera nicht scharf stellen, wenn Sie den Auslöser antippen, werden keine AF-Rahmen angezeigt.

Fotoaufnahmen

Auswählen der zu fokussierenden Motive (Verfolgung AF)





Wählen Sie vor der Aufnahme wie folgt das zu fokussierende Motiv aus.

1 Wählen Sie [Verfolg. AF] aus.

- Befolgen Sie die Schritte unter „Ändern des AF-Rahmenmodus“ (S. 116), um [Verfolgung AF] auszuwählen.
- ▶  wird in der Mitte des Bildschirms angezeigt.





2 Wählen Sie ein Motiv für die Fokussierung aus.



- Richten Sie die Kamera so aus, dass  sich auf dem gewünschten Motiv befindet, und drücken Sie dann die Taste .
- ▶ Es ertönt ein Signalton, und  wird angezeigt, wenn das Motiv erkannt wird. Die Kamera verfolgt das Motiv innerhalb eines bestimmten Bereichs, selbst wenn sich das Motiv bewegt.
- ▶ Wenn kein Motiv erkannt wird, wird  angezeigt.
- Drücken Sie die Taste  erneut, um die Verfolgung abzubrechen.





3 Machen Sie die Aufnahme.

- Halten Sie den Auslöser angetippt.  ändert sich zum blauen , das dem Motiv folgt, während Fokus und Belichtung (Servo AF) (S. 119) kontinuierlich angepasst werden.
- Drücken Sie den Auslöser vollständig herunter, um aufzunehmen.
- ▶ Selbst nachdem eine Aufnahme gemacht wurde, wird  angezeigt. Die Kamera verfolgt das Motiv weiter.



- [Servo AF] (S. 119) wird auf [An] eingestellt und kann nicht geändert werden.
- Möglicherweise kann das Motiv nicht verfolgt werden, wenn es zu klein ist, sich zu schnell bewegt oder die Motivfarbe oder -helligkeit dem Hintergrund zu sehr ähnelt.
- [AF-Feld Lupe] auf der Registerkarte  ist nicht verfügbar.
-  und  sind nicht verfügbar.



- Die Kamera erkennt Motive auch dann, wenn Sie den Auslöser antippen und dabei nicht die Taste  drücken. Nach der Aufnahme wird  in der Mitte des Bildschirms angezeigt.
- Wenn [Ges.erkenn.] auf [An] gesetzt ist, werden die Namen von erkannten Personen nicht angezeigt, aber in den Fotos gespeichert (S. 61). Es wird jedoch ein Name angezeigt, wenn das zu fokussierende Motiv mit einer Person übereinstimmt, die von der Gesichtserkennungsfunktion erkannt wird.

Fotoaufnahmen

Filme

■ Mitte

In der Mitte wird ein AF-Rahmen angezeigt. Effizient für zuverlässige Fokussierung.



- Kann die Kamera nicht scharf stellen, wenn Sie den Auslöser antippen, wird ein gelber AF-Rahmen mit  angezeigt. Die Verwendung des AF-Feldes Lupe (S. 77) ist nicht möglich.



- Um die Größe des AF-Rahmens zu reduzieren, drücken Sie die Taste **MENU**, und stellen Sie [AF-Feld Größe] auf der Registerkarte  auf [Klein] ein (S. 42).
- Bei Verwendung des Digitalzooms (S. 55) oder des Digital-Telekonverters (S. 115) wird die Größe des AF-Rahmens auf [Normal] gesetzt.
- Wenn [Ges.erkenn.] auf [An] gesetzt ist, werden die Namen von erkannten Personen nicht angezeigt, aber in den Fotos gespeichert (S. 61).

Ändern von Bildausschnitten bei gespeichertem Fokus

Während Sie den Auslöser angetippt halten, werden Fokus und Belichtung gespeichert. Sie können Bildausschnitte vor der Aufnahme wie gewünscht ändern. Diese Funktion wird als Schärfenspeicher bezeichnet.

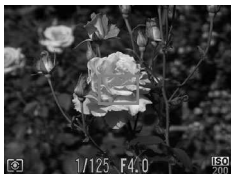

1 Stellen Sie scharf.

- Richten Sie die Kamera so auf das Motiv, dass es mittig ist, und tippen Sie dann den Auslöser an.
- Stellen Sie sicher, dass um das Motiv ein grüner AF-Rahmen angezeigt wird.



2 Richten Sie die Kamera auf den gewünschten Bildausschnitt.

- Halten Sie den Auslöser angetippt, und bewegen Sie die Kamera zur Auswahl eines anderen Bildausschnitts.

3 Machen Sie die Aufnahme.

- Drücken Sie den Auslöser vollständig herunter.

Aufnahmen mit Servo AF

Dieser Modus sorgt dafür, dass sich bewegende Motive aufgenommen werden, da die Kamera weiterhin auf das Motiv fokussiert ist und die Belichtung solange anpasst, wie Sie den Auslöser antippen.



1 Konfigurieren Sie die Einstellung.

- Drücken Sie die Taste **MENU**, und wählen Sie [Servo AF] auf der Registerkarte aus. Wählen Sie dann [An] (S. 42).

2 Stellen Sie scharf.

- Fokus und Belichtung werden dort beibehalten, wo der blaue AF-Rahmen angezeigt wird, wenn Sie den Auslöser antippen.

- ! Unter einigen Aufnahmebedingungen kann die Kamera möglicherweise nicht scharf stellen.
- Bei dunklen Lichtverhältnissen kann es vorkommen, dass Servo AF nach Antippen des Auslösers nicht aktiviert wird. (AF-Rahmen werden nicht blau angezeigt.) In diesem Fall können Sie den Fokus und die Belichtung gemäß dem eingestellten AF-Rahmenmodus festlegen.
- Lässt sich keine korrekte Belichtung einstellen, werden Verschlusszeiten und Blendenwerte orange angezeigt. Lassen Sie den Auslöser los, und tippen Sie ihn dann erneut an.
- Aufnahmen mit der AF-Speicherung ist nicht möglich.
- [AF-Feld Lupe] auf der Registerkarte  ist nicht verfügbar.
- Bei Verwendung des Selbstauslösers nicht verfügbar (S. 56).

Fotoaufnahmen



Filme

Aufnehmen mit der AF-Speicherung

Die Fokuseinstellung kann gespeichert werden. Dabei ändert sich die Fokusposition auch bei Loslassen des Auslösers nicht.



1 Speichern Sie den Fokus.

- Halten Sie den Auslöser angetippt, und drücken Sie dann die Taste .
- ▶ Der Fokus ist nun gespeichert, und AFL wird angezeigt.
- Um die Fokusspeicherung aufzuheben, lassen Sie den Auslöser los, und drücken Sie die Taste  erneut. In diesem Fall wird AFL nicht mehr angezeigt.

2 Wählen Sie ein Motiv aus, und machen Sie die Aufnahme.

Blitz

Aktivieren des Blitzes

Sie können einstellen, dass der Blitz bei jeder Aufnahme auslöst. Einzelheiten zur Blitzreichweite finden Sie unter „Blitzbereich“ (siehe „Technische Daten“ (S. 32)).



- Drücken Sie die Taste **▶** und anschließend die Tasten **◀▶**, um **⚡** auszuwählen. Drücken Sie anschließend die Taste **FUNC SET**.
- ▶ Danach wird **⚡** angezeigt.

Aufnahmen mit der Langzeitsynchronisierung

Mit dieser Option wird der Blitz ausgelöst, um die Helligkeit des Hauptmotivs (wie Personen) zu erhöhen, während die Kamera mit einer langen Verschlusszeit aufnimmt, um die Helligkeit des Hintergrunds zu erhöhen, der sich außerhalb des Blitzbereichs befindet.

Einzelheiten zur Blitzreichweite finden Sie unter „Blitzbereich“ (siehe „Technische Daten“ (S. 32)).



1 Konfigurieren Sie die Einstellung.

- Drücken Sie die Taste **▶** und anschließend die Tasten **◀▶**, um **⚡*** auszuwählen. Drücken Sie anschließend die Taste **FUNC SET**.
- ▶ Danach wird **⚡*** angezeigt.

2 Machen Sie die Aufnahme.

- Auch wenn der Blitz ausgelöst wird, sollte sich das Hauptmotiv nicht bewegen, bevor das Auslösegeräusch endet.

- ! • Setzen Sie die Kamera auf ein Stativ auf, oder ergreifen Sie andere Maßnahmen, um Kamerabewegungen und -verwacklungen zu vermeiden. Setzen Sie [IS Modus] auf [Aus] (S. 123).



Aufnahmen mit der Blitzbelichtungsspeicherung

Ähnlich wie bei der AE-Speicherung (S. 107) können Sie die Belichtung bei Blitzaufnahmen anhand der Blitzbelichtungsspeicherung (FE) speichern.

1 Setzen Sie den Blitz auf (S. 121).



2 Speichern Sie die Blitzbelichtung.



- Richten Sie die Kamera mit der gespeicherten Belichtung auf das gewünschte Motiv aus. Halten Sie den Auslöser angetippt, und drücken Sie dann die Taste .
- ▶ Der Blitz wird ausgelöst, und wenn FEL angezeigt wird, wird die Blitzleistungsstufe gespeichert.
- Um die FE-Speicherung aufzuheben, lassen Sie den Auslöser los, und drücken Sie die Taste  erneut. In diesem Fall wird FEL nicht mehr angezeigt.

3 Wählen Sie ein Motiv aus, und machen Sie die Aufnahme.





• FE: Blitzbelichtung

Ändern des Kompressionsgrads (Bildqualität)

Sie können zwischen den zwei folgenden Kompressionsgraden wählen:  (Superfein),  (Fein). Eine Schätzung der Anzahl an Aufnahmen, die je nach Kompressionsgrad auf eine Speicherkarte passen, finden Sie unter „Technische Daten“ (S. 32).





Konfigurieren Sie die Einstellung.

- Drücken Sie die Taste , und wählen Sie im Menü  und die gewünschte Option aus (S. 41).
- ▶ Die von Ihnen konfigurierte Option wird nun angezeigt.

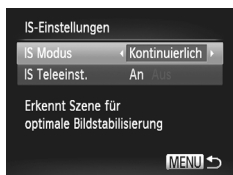
Ändern der IS Modus-Einstellungen



1 Greifen Sie auf den Einstellungsbildschirm zu.

- Drücken Sie die Taste **MENU**, wählen Sie [IS-Einstellungen] auf der Registerkarte  aus, und drücken Sie dann die Taste  (S. 42).

2 Konfigurieren Sie die Einstellung.

- Wählen Sie [IS Modus] und dann die gewünschte Option aus (S. 42).

Kontinuierlich	Die optimale Bildstabilisierung für die Aufnahmebedingungen wird automatisch angewendet (Intelligente IS) (S. 53).
Nur Aufnahme*	Die Bildstabilisierung ist nur für die Aufnahme aktiviert.
Aus	Deaktiviert die Bildstabilisierung.

* Bei Filmaufnahmen wird die Einstellung in [Kontinuierlich] geändert.

- ! Wenn Kameraverwacklungen nicht durch Bildstabilisierung verhindert werden können, setzen Sie die Kamera auf ein Stativ auf, oder ergreifen Sie andere Maßnahmen. Setzen Sie [IS Modus] auf [Aus].

Deaktivieren von IS Teleeinstellungen

IS Teleeinst. reduziert die Kameraverwacklung beim Aufnehmen von Filmen mit Teleeinstellung. Diese Option kann jedoch zu unerwarteten Ergebnissen führen, wenn Sie bei stärkeren Kameraverwacklungen verwendet wird, die beim Aufnehmen eines sich bewegenden Objekts beim Gehen oder plötzliche Kamerabewegungen auftreten. Setzen Sie in diesem Fall die IS Teleeinstellungen auf [Aus].

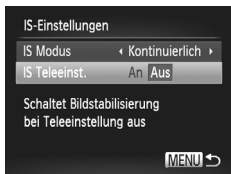

- Befolgen Sie die Schritte unter „Ändern der IS Modus-Einstellungen“ (S. 123), um auf den [IS-Einstellungen]-Bildschirm zuzugreifen.
- Wählen Sie [IS Teleeinst.], und wählen Sie dann [Aus] (S. 42).

- ! Einstellungen für [IS Teleeinst.] werden nicht angewendet, wenn [IS Modus] auf [Aus] gesetzt ist.

5

Wiedergabemodus

Anzeigen von Aufnahmen und Durchsuchen oder Bearbeiten

- Um die Kamera für diese Funktionen vorzubereiten, drücken Sie die Taste , um in den Wiedergabemodus zu wechseln.
- ⓘ Unter Umständen ist es nicht möglich, Bilder wiederzugeben oder zu bearbeiten, deren Namen geändert, die bereits auf einem Computer bearbeitet oder die mit anderen Kameras aufgenommen wurden.

Anzeigen

Nach dem Aufnehmen von Bildern oder Filmen können Sie sie wie folgt auf dem Bildschirm anzeigen.

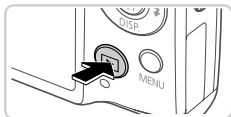



1 Wechseln Sie in den Wiedergabemodus.







- Drücken Sie die Taste .
- ▶ Die letzte Aufnahme wird angezeigt.



2 Durchsuchen Sie Ihre Bilder.

- Drücken Sie die Taste , um das vorherige Bild anzuzeigen. Drücken Sie die Taste , um das nächste Bild anzuzeigen.



- Um auf den Modus zum Scrollen der Anzeige zuzugreifen, halten Sie die Tasten  mindestens eine Sekunde gedrückt. Um Ihre Bilder in diesem Modus zu durchsuchen, drücken Sie die Tasten .
- Durch Drücken der Taste  gelangen Sie zur Einzelbildanzeige zurück.
- Um nach Aufnahmedatum gruppierte Bilder zu durchsuchen, drücken Sie im Modus zum Scrollen der Anzeige die Tasten  .
- Filme können durch das Symbol  identifiziert werden. Um Filme wiederzugeben, gehen Sie zu Schritt 3.



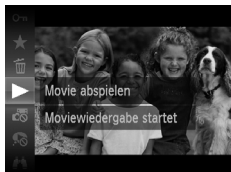

3 Spielen Sie Filme ab.

- Um die Wiedergabe zu starten, drücken Sie die Taste **FUNC/SET**, drücken Sie die Tasten **▲▼**, um **▶** auszuwählen, und drücken Sie dann die Taste **FUNC/SET** erneut.

4 Passen Sie die Lautstärke an.

- Stellen Sie mit den Tasten **▲▼** die Lautstärke ein.

5 Halten Sie die Wiedergabe an.

- Um die Wiedergabe anzuhalten, drücken Sie die Taste **FUNC/SET**. Die Filmsteuerung wird angezeigt. Um die Wiedergabe fortzusetzen, drücken Sie die Tasten **◀▶**, um **▶** auszuwählen. Drücken Sie anschließend die Taste **FUNC/SET**.
- Wenn der Film beendet ist, wird **SET** **▶** angezeigt.



- Tippen Sie den Auslöser an, um vom Wiedergabemodus in den Aufnahmemodus zu wechseln.
- Um das Scrollen der Anzeige zu deaktivieren, drücken Sie die Taste **MENU**, wählen Sie auf der Registerkarte **▶** [Anz. scrollen] und anschließend die Option [Aus].
- Um das letzte angezeigte Bild wiederzugeben, drücken Sie die Taste **MENU**, wählen Sie auf der Registerkarte **▶** [Wiedergabe] und anschließend die Option [Betrachtet] aus.
- Um den Übergang zwischen Bildern zu ändern, drücken Sie die Taste **MENU**, wählen Sie [Übergang] auf der Registerkarte **▶** aus, und drücken Sie dann die Tasten **◀▶**, um den Effekt auszuwählen.

Fotografieren

Prüfen der von der Gesichtserkennung erkannten Personen

Wenn Sie die einfache Informationsanzeige in der Kamera aktivieren (S. 128), werden die Namen von bis fünf durch die Gesichtserkennung (S. 61) erkannten Personen angezeigt.



Aktivieren Sie die einfache Informationsanzeige, und prüfen Sie die erkannten Personen.

- Drücken Sie die Taste **▼** mehrmals, bis die einfache Informationsanzeige aktiviert ist, und drücken Sie dann die Tasten **◀▶** zum Auswählen eines Bildes.
- Auf dem Bild werden die Namen der erkannten Personen angezeigt.



- Wenn keine Namen in Fotos angezeigt werden sollen, die mit der Gesichtserkennungsfunktion aufgenommen wurden, drücken Sie die Taste **MENU**, wählen Sie auf der Registerkarte **▶** die Option [Gesichts-ID-Info], und setzen Sie [Anzeige Name] auf [Aus].

Wechseln zwischen Anzeigemodi

Drücken Sie die Taste **▼**, um andere Informationen auf dem Bildschirm anzuzeigen oder die Informationen auszublenden. Details zu den angezeigten Informationen finden Sie auf S. 206.



Es werden keine Informationen angezeigt



Einfache Informationsanzeige



Detaillierte Informationsanzeige



Ermöglicht Ihnen, den Fokus zu prüfen (S. 129)*



*Wird nicht für Filme angezeigt.



- Sie haben unmittelbar nach einer Aufnahme auch die Möglichkeit, zwischen Anzeigemodi zu wechseln, indem Sie die Taste **▼** drücken, während Ihre Aufnahme angezeigt wird. Die einfache Informationsanzeige steht hierbei jedoch nicht zur Verfügung. Um den ursprünglichen Anzeigemodus zu ändern, drücken Sie die Taste **MENU**, und wählen Sie [Rückschauinfo] auf der Registerkarte  aus (S. 80).

Überbelichtungswarnung (für Glanzlichter)

In der detaillierten Informationsanzeige blinken verwaschene Glanzlichter auf dem Bildschirm.

Histogramm

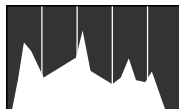

Dunkel \longleftrightarrow Hell

Hoch
↑
↓
Gering

- Die in der detaillierten Informationsanzeige angezeigte Kurve ist ein Histogramm, das die Verteilung der Helligkeit im Bild zeigt. Die horizontale Achse repräsentiert den Helligkeitsgrad, die vertikale Achse die Helligkeitsstufen. Mithilfe des Histogramms können Sie die Belichtung prüfen.

Überprüfen des Fokus

Um den Fokus Ihrer Aufnahmen zu überprüfen, können Sie den Bereich des Bildes vergrößern, der sich bei der Aufnahme im AF-Rahmen befand.

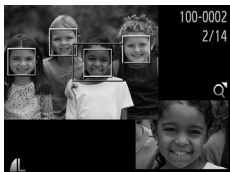

1 Greifen Sie auf die Fokusprüfung zu.

- Drücken Sie die Taste ▼ (S. 128).
- ▶ Es wird ein weißer Rahmen an der Position angezeigt, an der sich der AF-Rahmen zum Zeitpunkt der Fokussierung befand.
- ▶ Im Wiedergabemodus werden später graue Rahmen über erkannten Gesichtern angezeigt.
- ▶ Der Teil des Bildes im orangefarbenen Rahmen wird vergrößert.



2 Wechseln Sie die Rahmen.

- Bewegen Sie den Zoom-Regler einmal in Richtung Q.
- ▶ Der links dargestellte Bildschirm wird angezeigt.
- Drücken Sie die Taste , um zu einem anderen Rahmen zu wechseln, falls mehrere Rahmen vorhanden sind.

3 Zoomen Sie heran oder heraus, oder zeigen Sie andere Bildbereiche an.

- Verwenden Sie beim Prüfen des Fokus den Zoom-Regler, um heran- oder herauszuzoomen. Drücken Sie die Tasten ▲▼◀▶, um die Anzeigeposition anzupassen.
- Drücken Sie die Taste **MENU**, um die ursprüngliche Anzeige in Schritt 1 wiederherzustellen.

Navigieren durch Bilder in einem Index

Durch die Anzeige mehrerer Bilder in einem Index finden Sie schnell die Bilder, nach denen Sie suchen.

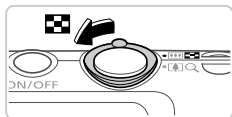

1 Zeigen Sie Bilder in einem Index an.

- Bewegen Sie den Zoom-Regler in Richtung , um Bilder in einem Index anzuzeigen. Wenn Sie den Regler erneut bewegen, wird die Anzahl der angezeigten Bilder erhöht.
- Bewegen Sie den Zoom-Regler in Richtung , um weniger Bilder anzuzeigen. Mit jeder Verschiebung des Reglers werden weniger Bilder angezeigt.



2 Wählen Sie ein Bild aus.

- Wählen Sie mit den Tasten ein Bild aus.
- ▶ Ein orangefarbener Rahmen wird um das ausgewählte Bild angezeigt.
- Drücken Sie die Taste , um das ausgewählte Bild in der Einzelbildanzeige anzuzeigen.

Suchen nach Bildern

Wenn Sie nach Bildern auf einer Speicherkarte suchen, die viele Bilder enthält, können Sie Suchbedingungen festlegen, durch die nur bestimmte Bilder gefunden werden. Sie können auch alle Bilder eines Suchergebnisses gleichzeitig schützen (S. 139) oder löschen (S. 143).

Name	Zeigt alle Bilder einer gespeicherten Person an (S. 61).
Favoriten	Zeigt als Favoriten markierte Bilder an (S. 148).
Aufnahmedatum	Zeigt die an einem bestimmten Datum aufgenommenen Bilder an.
My Category	Zeigt die Bilder einer bestimmten Kategorie an (S. 149).
Foto/Film	Zeigt Fotoaufnahmen, Filme oder Filme an, die im Modus aufgenommen wurden.

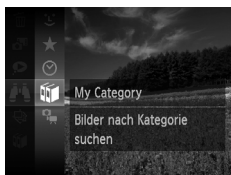









1 Wählen Sie eine Suchbedingung aus.

- Drücken Sie die Taste , und wählen Sie im Menü  und dann eine Bedingung aus (S. 41).



2 Zeigen Sie die Suchergebnisse an.

- Wählen Sie den Typ der anzuzeigenden Bilder aus, indem Sie die Tasten     drücken, und drücken Sie dann die Taste . (Ausnahme: Suchen von Bildern nach .)
- ▶ Die Bilder, die den Suchbedingungen entsprechen, werden in einem gelben Rahmen angezeigt.
- Drücken Sie die Tasten  , um die Suchergebnisse anzuzeigen.
- Wählen Sie zum Abbrechen der Bildsuche  in Schritt 1.



- Wenn die Kamera keine entsprechenden Bilder für eine Suchbedingung findet, steht diese Suchbedingung nicht zur Verfügung.



- Zu den Optionen für die Anzeige von Bildern in einem Suchergebnis (Schritt 2) gehören „Navigieren durch Bilder in einem Index“ (S. 130), „Anzeigen als Diaschau“ (S. 136) und „Vergrößern von Bildern“ (S. 135). Sie können alle Bilder in einem Suchergebnis gleichzeitig schützen, löschen oder drucken, indem Sie in „Schützen von Bildern“ (S. 139), „Löschen aller Bilder“ (S. 143), „Hinzufügen von Bildern zur Druckliste (DPOF)“ (S. 188) oder „Hinzufügen von Bildern zu einem Fotobuch“ (S. 192) „In Suche Alle Bil. wählen“ auswählen.
- Wenn Sie Bilder neu kategorisieren (S. 149) oder bearbeiten und als neue Bilder speichern (S. 152), wird eine Meldung angezeigt und die Bildsuche beendet.

Anzeigen von Filmen, die im Modus Filmtagebuch erstellt wurden

Sie können im Modus  aufgezeichnete Filme (S. 95) nach Datum anzeigen.



1 Wählen Sie einen Film aus.

- Drücken Sie die Taste , und wählen Sie im Menü  und das Datum aus (S. 41).

2 Geben Sie den Film wieder.



- Drücken Sie die Taste , um die Wiedergabe zu starten.

Anzeigen individueller Bilder in einer Gruppe

Gruppierte Bilder, die im Modus  aufgenommen werden (S. 100), werden im Allgemeinen zusammen angezeigt, sie können jedoch auch einzeln angezeigt werden.



1 Wählen Sie eine Bildgruppe aus.

- Drücken Sie die Tasten , , um ein Bild mit dem Symbol  auszuwählen.



2 Wählen Sie aus.

- Drücken Sie die Taste , und wählen Sie dann im Menü  aus (S. 41).



3 Zeigen Sie individuelle Bilder in einer Gruppe an.

- Wenn Sie die Tasten ◀▶ drücken, werden nur die Bilder der Gruppe angezeigt.
- Um die Gruppenwiedergabe abzubrechen, drücken Sie die Taste **FUNC SET**, wählen Sie **☰** im Menü aus, und drücken Sie die Taste **FUNC SET** erneut (S. 41).



- Während der Gruppenanzeige (Schritt 3) können Sie Menüfunktionen verwenden, indem Sie die Taste **FUNC SET** drücken. Sie können auch schnell Bilder durchsuchen („Navigieren durch Bilder in einem Index“ (S. 130)) und sie vergrößern („Vergrößern von Bildern“ (S. 135)). Sie können alle Bilder in einer Gruppe gleichzeitig schützen, löschen oder drucken, indem Sie in „Schützen von Bildern“ (S. 139), „Löschen aller Bilder“ (S. 143), „Hinzufügen von Bildern zur Druckliste (DPOF)“ (S. 188) oder „Hinzufügen von Bildern zu einem Fotobuch“ (S. 192) „Alle Bilder in Gruppe“ auswählen.
- Um Bildergruppen aufzuheben, sodass Sie Bilder einzeln anzeigen können, drücken Sie die Taste **MENU**, wählen Sie [Bilder gruppier.] auf der Registerkarte **▶** aus, und wählen Sie dann [Aus] (S. 42). Für gruppierte Bilder kann jedoch während der einzelnen Wiedergabe keine Aufhebung von Bildergruppen erfolgen.

Fotoaufnahmen

Bearbeiten von Informationen zur Gesichtserkennung

Wenn Sie während der Wiedergabe feststellen, dass ein Name falsch ist, können Sie ihn ändern oder löschen.

Namen von Personen, die nicht von der Gesichtserkennungsfunktion erkannt wurden (keine Namen werden angezeigt), und von Personen, deren Namen in der Kamera gelöscht wurden, können jedoch nicht hinzugefügt werden.

Ändern von Namen

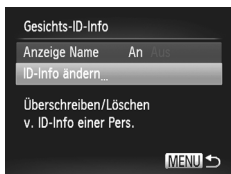





1 Greifen Sie auf den Einstellungsbildschirm zu.

- Drücken Sie die Taste **MENU**, und wählen Sie [Gesichts-ID-Info] auf der Registerkarte **▶** aus (S. 42).
- Drücken Sie die Tasten ▲▼, um [ID-Info ändern] auszuwählen, und drücken Sie anschließend die Taste **FUNC SET**.



2 Wählen Sie ein Bild aus.

- Führen Sie die auf S. 127 beschriebene Vorgehensweise aus, um ein Bild auszuwählen, und drücken Sie dann die Taste .
- Ein orangefarbener Rahmen wird um das ausgewählte Gesicht angezeigt. Wenn in einem Bild mehrere Namen angezeigt werden, wählen Sie den zu ändernden Namen mit den Tasten   aus, und drücken Sie dann die Taste .







3 Wählen Sie den zu ändernden Eintrag aus.

- Drücken Sie die Tasten    , um [Überschreiben] auszuwählen, und drücken Sie dann die Taste .

4 Wählen Sie den Namen, den Sie ändern möchten.

- Führen Sie Schritt 2 auf S. 67 auf, um den zu ändernden Namen auszuwählen.

■ Löschen von Namen

- Wählen Sie im Bildschirm aus Schritt 3 oben die Option [Löschen], und drücken Sie die Taste .
- Wenn [Löschen?] angezeigt wird, drücken Sie die Tasten  , um [OK] auszuwählen, und drücken Sie dann die Taste .

Vergößern von Bildern

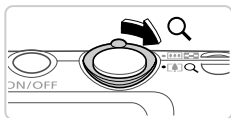

Ungefähre Position des angezeigten Bereichs

1 Vergrößern Sie ein Bild.

- Wenn Sie den Zoom-Regler in Richtung bewegen, wird herangezoomt, das Bild vergrößert und **SET** angezeigt. Sie können Bilder ca. um das 10-fache vergrößern, indem Sie den Zoom-Regler gedrückt halten.
- Bewegen Sie den Zoom-Regler in Richtung , um herauszuzoomen. Sie können zur Einzelbildanzeige zurückkehren, indem Sie ihn gedrückt halten.

2 Verschieben Sie die Anzeigeposition wie gewünscht, und wechseln Sie zwischen Bildern.

- Drücken Sie die Tasten , um die Anzeigeposition zu verschieben.
- Während **SET** angezeigt wird, können Sie zu **SET** wechseln, indem Sie die Taste **FUNC SET** drücken. Drücken Sie die Tasten , um zu anderen vergrößerten Bildern zu wechseln. Drücken Sie die Taste **FUNC SET** erneut, um die ursprüngliche Einstellung wiederherzustellen.





- Sie können aus der vergrößerten Anzeige zur Einzelbildanzeige zurückkehren, indem Sie die Taste **MENU** drücken.

Anzeigen als Diaschau

Sie können auf einer Speicherkarte aufgezeichnete Bilder automatisch wie folgt wiedergeben. Alle Bilder werden jeweils für etwa drei Sekunden angezeigt.







Wählen Sie einen Diaschauübergang aus, und starten Sie die Wiedergabe.

- Drücken Sie die Taste , und wählen Sie im Menü  und die gewünschte Option aus (S. 41).
- ▶ Die Diaschau wird einige Sekunden nach Anzeige von [Bild ... laden] gestartet.
- Drücken Sie die Taste **MENU**, um die Diaschau zu stoppen.



- Die Stromsparfunktionen der Kamera (S. 38) werden bei der Diaschau deaktiviert.



- Um eine Diaschau anzuhalten oder fortzusetzen, drücken Sie die Taste .
- Sie können während der Wiedergabe zu anderen Bildern wechseln, indem Sie die Tasten   drücken. Halten Sie für einen schnellen Vor- oder Rücklauf die Tasten   gedrückt.
- Im Bildsuchmodus (S. 130) werden nur Bilder wiedergegeben, die den Suchbedingungen entsprechen.

Ändern von Diaschaeinstellungen

Sie können eine Diaschau so einrichten, dass sie wiederholt wird. Ferner können Sie die Übergänge zwischen Bildern und die Anzeigedauer jedes Bildes ändern. Sie können aus sechs Übergangseffekten auswählen.

1 Greifen Sie auf den Einstellungsbildschirm zu.

- Drücken Sie die Taste **MENU**, und wählen Sie auf der Registerkarte  die Option [Diaschau] aus (S. 42).



2 Konfigurieren Sie die Einstellungen.

- Wählen Sie einen zu konfigurierenden Menüeintrag und dann die gewünschte Option aus (S. 42).
- Um die Diaschau mit Ihren Einstellungen zu starten, wählen Sie [Start] aus, und drücken Sie die Taste .
- Um zum Menübildschirm zurückzukehren, drücken Sie die Taste **MENU**.



- [Abspieldauer] kann nicht geändert werden, wenn unter [Effekt] die Funktion [Blasen] ausgewählt wurde.

Fotoaufnahmen

Automatische Wiedergabe ähnlicher Bilder (Ähnliche Bilder)

Basierend auf dem aktuellen Bild bietet die Kamera vier ähnliche Bilder, die Sie eventuell anzeigen möchten. Wenn Sie eines dieser Bilder zur Anzeige auswählen, bietet die Kamera vier weitere Bilder an. Auf diese Weise können Sie Bilder in einer nicht erwarteten Reihenfolge bequem wiedergeben. Testen Sie diese Funktion, nachdem Sie viele Aufnahmen in vielen verschiedenen Szenen gemacht haben.



1 Wählen Sie Ähnliche Bilder aus.

- Drücken Sie die Taste , und wählen Sie dann im Menü  aus (S. 41).
- ▶ Es werden vier Bilder angezeigt.





2 Wählen Sie ein Bild aus.

- Drücken Sie die Tasten ▲▼◀▶, um das Bild auszuwählen, das als Nächstes angezeigt werden soll.
- ▶ Ihr ausgewähltes Bild wird in der Mitte angezeigt, umgeben von den nächsten vier vorgeschlagenen Bildern.
- Um das mittlere Bild als Vollbild anzuzeigen, drücken Sie die Taste . Drücken Sie die Taste  erneut, um zur ursprünglichen Anzeige zurückzukehren.
- Drücken Sie die Taste **MENU**, um zur Einzelbildanzeige zurückzukehren.







- Mit der Funktion [Ähnliche Bilder] können nur Fotos wiedergegeben werden, die mit dieser Kamera aufgenommen wurden.
- [Ähnliche Bilder] steht in den folgenden Fällen nicht zur Verfügung:
 - Weniger als 50 Aufnahmen mit dieser Kamera
 - Anzeige eines nicht unterstützten Bildes
 - Bei Verwendung der Bildsuchfunktion (S. 130)
 - Während der Gruppenanzeige (S. 132)

Schützen von Bildern

Schützen Sie wichtige Bilder, um versehentliches Löschen durch die Kamera zu verhindern (S. 143).



- Drücken Sie die Taste , und wählen Sie dann  im Menü (S. 41). [Geschützt] wird angezeigt.
- Um den Schutz aufzuheben, wiederholen Sie diesen Prozess, wählen Sie  erneut, und drücken Sie dann die Taste .



- Geschützte Bilder auf einer Speicherkarte werden gelöscht, wenn Sie die Karte formatieren (S. 164, 165).



- Schreibgeschützte Bilder können nicht von der Kamera gelöscht werden. Um sie zu löschen, müssen Sie zunächst die Schutzeinstellungen aufheben.

Verwenden des Menüs

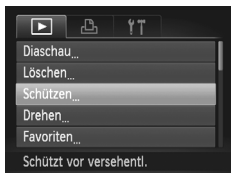

1 Greifen Sie auf den Einstellungsbildschirm zu.

- Drücken Sie die Taste **MENU**, und wählen Sie dann [Schützen] auf der Registerkarte  aus (S. 42).

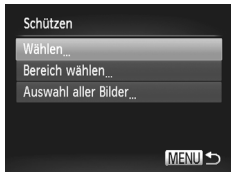

2 Wählen Sie eine Auswahlmethode aus.

- Wählen Sie einen Menüeintrag und eine Einstellung aus (S. 42).
- Um zum Menübildschirm zurückzukehren, drücken Sie die Taste **MENU**.



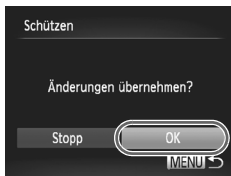

Auswählen einzelner Bilder



1 Wählen Sie [Wählen] aus.

- Folgen Sie Schritt 2 auf S. 139, um [Wählen] auszuwählen, und drücken Sie die Taste .

2 Wählen Sie ein Bild aus.

- Drücken Sie die Tasten ◀▶, um ein Bild auszuwählen. Drücken Sie anschließend die Taste .  wird angezeigt.
- Um den Schutz aufzuheben, drücken Sie die Taste  erneut.  wird nicht mehr angezeigt.
- Wiederholen Sie diese Vorgehensweise, um andere Bilder auszuwählen.

3 Schützen Sie die Bilder.

- Drücken Sie die Taste **MENU**. Eine Bestätigungsmeldung wird angezeigt.
- Drücken Sie die Tasten ◀▶, um [OK] auszuwählen, und drücken Sie dann die Taste .

-  Bilder werden nicht geschützt, wenn Sie in den Aufnahmemodus wechseln oder die Kamera ausschalten, bevor Sie den Einstellungsvorgang in Schritt 3 abgeschlossen haben.

Auswählen eines Bereichs

1 Wählen Sie [Bereich wählen] aus.



- Befolgen Sie Schritt 2 auf S. 139, um [Bereich wählen] auszuwählen, und drücken Sie die Taste .





2 Wählen Sie ein Startbild aus.

- Drücken Sie die Taste .





- Drücken Sie die Tasten  , um ein Bild auszuwählen, und drücken Sie dann die Taste .

3 Wählen Sie ein Endbild aus.

- Drücken Sie die Taste , um [Letztes Bild] auszuwählen, und drücken Sie anschließend die Taste .



- Drücken Sie die Tasten  , um ein Bild auszuwählen, und drücken Sie dann die Taste .
- Bilder vor dem ersten Bild können nicht als letztes Bild ausgewählt werden.





4 Schützen Sie die Bilder.

- Drücken Sie die Taste ▼, um [Schützen] auszuwählen, und drücken Sie dann die Taste .

Gleichzeitige Auswahl aller Bilder

1 Wählen Sie [Auswahl aller Bilder] aus.

- Führen Sie Schritt 2 auf S. 139 aus, wählen Sie [Auswahl aller Bilder], und drücken Sie die Taste .

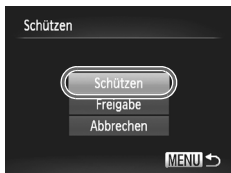

2 Schützen Sie die Bilder.

- Drücken Sie die Tasten ▲▼, um [Schützen] auszuwählen, und drücken Sie dann die Taste .



- Um den Schutz für Gruppen von Bildern aufzuheben, wählen Sie [Freigabe] in Schritt 4 von „Auswählen eines Bereichs“ oder in Schritt 2 von „Gleichzeitige Auswahl aller Bilder“.

Löschen von Bildern





Sie können nicht benötigte Bilder einzeln auswählen und löschen. Gehen Sie beim Löschen von Bildern vorsichtig vor, da sie nicht wiederhergestellt werden können.

1 Wählen Sie ein zu löschendes Bild aus.

- Drücken Sie die Tasten ◀▶, um ein Bild auszuwählen.



2 Löschen Sie das Bild.

- Drücken Sie die Taste , und wählen Sie dann im Menü  aus (S. 41).
- Wenn [Löschen?] angezeigt wird, drücken Sie die Tasten ◀▶, um [Löschen] auszuwählen, und drücken Sie dann die Taste .
- ▶ Das aktuelle Bild wird nun gelöscht.
- Um den Löschvorgang abzubrechen, drücken Sie die Tasten ◀▶, um [Abbrechen] auszuwählen, und drücken Sie dann die Taste .

Löschen aller Bilder

Sie können alle Bilder gleichzeitig löschen. Gehen Sie beim Löschen von Bildern vorsichtig vor, da sie nicht wiederhergestellt werden können. Geschützte Bilder (S. 139) können nicht gelöscht werden.

Wählen einer Auswahlmethode



1 Greifen Sie auf den Einstellungsbildschirm zu.

- Drücken Sie die Taste MENU, und wählen Sie dann [Löschen] auf der Registerkarte  aus (S. 42).

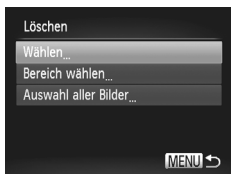

2 Wählen Sie eine Auswahlmethode aus.

- Wählen Sie einen Menüeintrag und eine Einstellung aus (S. 42).
- Drücken Sie die Tasten ▲▼, um eine Auswahlmethode auszuwählen, und drücken Sie dann die Taste .
- Um zum Menübildschirm zurückzukehren, drücken Sie die Taste **MENU**.

Auswählen einzelner Bilder

1 Wählen Sie [Wählen] aus.

- Folgen Sie Schritt 2 auf S. 144, um [Wählen] auszuwählen, und drücken Sie die Taste .



2 Wählen Sie ein Bild aus.

- Wählen Sie nach Befolgen von Schritt 2 auf S. 140 ein Bild aus. ✓ wird angezeigt.
- Um das Löschen abzubrechen, drücken Sie die Taste  erneut. ✓ wird nicht mehr angezeigt.
- Wiederholen Sie diese Vorgehensweise, um andere Bilder auszuwählen.

3 Löschen Sie das Bild.

- Drücken Sie die Taste **MENU**. Eine Bestätigungsmeldung wird angezeigt.
- Drücken Sie die Tasten ◀▶, um [OK] auszuwählen, und drücken Sie dann die Taste .



Auswählen eines Bereichs

1 Wählen Sie [Bereich wählen] aus.

- Befolgen Sie Schritt 2 auf S. 144, um [Bereich wählen] auszuwählen, und drücken Sie die Taste .

2 Wählen Sie die Bilder aus.

- Befolgen Sie die Schritte 2 und 3 auf S. 141, um die Bilder auszuwählen.

**3 Löschen Sie die Bilder.**

- Wählen Sie mit der Taste ▼ den Eintrag [Löschen] aus, und drücken Sie die Taste .

■ Gleichzeitige Auswahl aller Bilder**1 Wählen Sie [Auswahl aller Bilder] aus.**

- Führen Sie Schritt 2 auf S. 144 aus, wählen Sie [Auswahl aller Bilder], und drücken Sie die Taste .

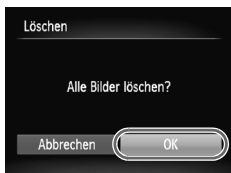
**2 Löschen Sie die Bilder.**



- Drücken Sie die Tasten ◀▶, um [OK] auszuwählen, und drücken Sie dann die Taste .

Drehen von Bildern

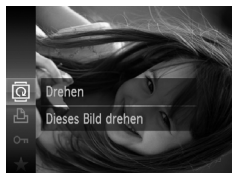
Ändern Sie die Ausrichtung von Bildern, und speichern Sie sie wie folgt.





1 Wählen Sie aus.

- Drücken Sie die Taste , und wählen Sie dann im Menü  aus (S. 41).



2 Drehen Sie das Bild.

- Drücken Sie die Taste  oder , abhängig von der gewünschten Richtung. Jedes Mal, wenn Sie die Taste drücken, wird das Bild um 90° gedreht. Drücken Sie die Taste , um die Einstellung zu bestätigen.

Verwenden des Menüs





1 Wählen Sie [Drehen] aus.



- Drücken Sie die Taste **MENU**, und wählen Sie dann [Drehen] auf der Registerkarte  aus (S. 42).



2 Drehen Sie das Bild.

- Drücken Sie die Tasten  , um ein Bild auszuwählen.
- Jedes Mal, wenn Sie die Taste  drücken, wird das Bild um 90° gedreht.
- Um zum Menübildschirm zurückzukehren, drücken Sie die Taste **MENU**.



- Filme mit einer Bildqualität von  oder  können nicht gedreht werden.
- Drehen ist nicht möglich, wenn [Autom. Drehen] auf [Aus] eingestellt ist (S. 147).

Deaktivieren des automatischen Drehens

Befolgen Sie diese Schritte, um das automatische Drehen durch die Kamera zu deaktivieren, mit der im Hochformat aufgenommene Bilder so gedreht werden, dass sie im Hochformat auf der Kamera angezeigt werden.



- Drücken Sie die Taste **MENU**, und wählen Sie [Autom. Drehen] auf der Registerkarte  aus. Wählen Sie dann [Aus] (S. 42).

- ⓘ • Wenn [Autom. Drehen] auf [Aus] gesetzt ist, können Bilder nicht gedreht werden (S. 146). Zusätzlich werden bereits gedrehte Bilder in der ursprünglichen Ausrichtung angezeigt.
- Im Modus Ähnliche Bilder (S. 137) werden Bilder, die im Hochformat aufgenommen wurden, auch im Hochformat angezeigt, auch wenn [Autom. Drehen] auf [Aus] gesetzt ist. Gedrehte Bilder behalten ihre gedrehte Ausrichtung bei.





Bildkategorien

Sie können Bilder als Favoriten kennzeichnen und sie My Category zuweisen (S. 149). Indem Sie in der Bildsuche eine Kategorie auswählen, können Sie folgende Funktionen auf diese Bilder einschränken.

- Anzeigen (S. 126), Anzeigen als Diaschau (S. 136), Schützen von Bildern (S. 139), Löschen von Bildern (S. 143), Hinzufügen von Bildern zur Druckliste (DPOF) (S. 188), Hinzufügen von Bildern zu einem Fotobuch (S. 192)

Markieren von Bildern als Favoriten



- Drücken Sie die Taste , und wählen Sie dann im Menü  aus (S. 41).
- ▶ [Als Favorit markieren] wird angezeigt.
- Um die Markierung des Bildes aufzuheben, wiederholen Sie diesen Prozess, wählen Sie erneut  aus, und drücken Sie dann die Taste .

Verwenden des Menüs

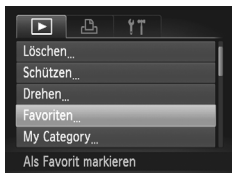







1 Wählen Sie [Favoriten] aus.

- Drücken Sie die Taste **MENU**, und wählen Sie dann auf der Registerkarte  [Favoriten] aus (S. 42).



2 Wählen Sie ein Bild aus.

- Drücken Sie die Tasten  , um ein Bild auszuwählen. Drücken Sie anschließend die Taste .  wird angezeigt.
- Um die Markierung des Bildes aufzuheben, drücken Sie die Taste  erneut.  wird nicht mehr angezeigt.
- Wiederholen Sie zum Auswählen weiterer Bilder diesen Vorgang.

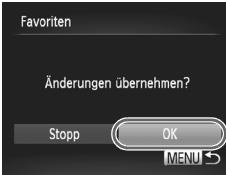

3 Schließen Sie den Einrichtungsvorgang ab.

- Drücken Sie die Taste **MENU**. Eine Bestätigungsmeldung wird angezeigt.
- Drücken Sie die Tasten **◀▶**, um [OK] auszuwählen, und drücken Sie dann die Taste **FUNC SET**.



- Bilder werden nicht als Favoriten markiert, wenn Sie in den Aufnahmemodus wechseln oder die Kamera ausschalten, bevor Sie den Einstellungsvorgang in Schritt 3 abgeschlossen haben.



- Favoritenbilder weisen eine Bewertung von drei Sternen auf (★★★☆☆), wenn sie auf Computer mit Windows 7 oder Windows Vista übertragen werden. (Gilt nicht für Filme.)

Sortieren von Bildern nach Kategorie (My Category)

Sie können Bilder in Kategorien einordnen. Bilder werden bei der Aufnahme automatisch kategorisiert, gemäß den Aufnahmebedingungen.

- 👤: Bilder mit erkannten Gesichtern oder im Modus **FACE** oder **FACE** aufgenommene Bilder.
- 🌄: Bilder, die im Modus **AUTO** als **SONNEN**, **SONNE** oder **MOND** erkannt wurden, oder im Modus **SCENERIE** aufgenommene Bilder.
- 🎧: Im Modus **SPORT** oder **SPORT** aufgenommene Bilder.



1 Wählen Sie eine Kategorie aus.

- Drücken Sie die Taste **FUNC SET**, und wählen Sie dann im Menü **My Category** aus (S. 41).



2 Wählen Sie die Bilder aus.

- Drücken Sie die Tasten **◀▶**, um ein Bild auszuwählen, drücken Sie die Tasten **▲▼**, um eine Kategorie auszuwählen, und drücken Sie dann die Taste **FUNC SET**. ✓ wird angezeigt.
- Um die Auswahl abzubrechen, drücken Sie die Taste **FUNC SET** erneut. ✓ wird nicht mehr angezeigt.
- Wiederholen Sie diese Vorgehensweise, um andere Bilder auszuwählen.



3 Schließen Sie den Einrichtungsvorgang ab.

- Drücken Sie die Taste **MENU**. Eine Bestätigungsmeldung wird angezeigt.
- Drücken Sie die Tasten ◀▶, um [OK] auszuwählen, und drücken Sie dann die Taste .



- Bilder werden keiner Kategorie zugewiesen, wenn Sie in den Aufnahmemodus wechseln oder die Kamera ausschalten, bevor Sie den Einstellungsvorgang in Schritt 3 abgeschlossen haben.

Verwenden des Menüs



1 Greifen Sie auf den Einstellungsbildschirm zu.

- Drücken Sie die Taste **MENU**, und wählen Sie dann [My Category] auf der Registerkarte  aus (S. 42).

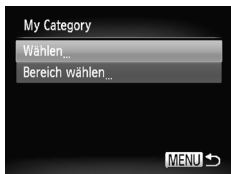

2 Wählen Sie eine Auswahlmethode aus.

- Wählen Sie einen Menüeintrag und eine Einstellung aus (S. 42).
- Um zum Menübildschirm zurückzukehren, drücken Sie die Taste **MENU**.

Auswählen einzelner Bilder

1 Wählen Sie [Wählen] aus.

- Folgen Sie Schritt 2 oben, um [Wählen] auszuwählen, und drücken Sie die Taste .

2 Wählen Sie ein Bild aus.

- Drücken Sie die Tasten ◀▶, um ein Bild auszuwählen.



3 Wählen Sie eine Kategorie aus.

- Drücken Sie die Tasten ▲▼, um eine Kategorie auszuwählen, und drücken Sie dann die Taste **FUNC SET**. ✓ wird angezeigt.
- Um die Auswahl abzubrechen, drücken Sie die Taste **FUNC SET** erneut. ✓ wird nicht mehr angezeigt.
- Wiederholen Sie zum Auswählen weiterer Bilder diesen Vorgang.



4 Schließen Sie den Einrichtungsvorgang ab.

- Drücken Sie die Taste **MENU**. Eine Bestätigungsmeldung wird angezeigt. Drücken Sie die Tasten ◀▶, um [OK] auszuwählen, und drücken Sie dann die Taste **FUNC SET**.

- ⓘ • Bilder werden keiner Kategorie zugewiesen, wenn Sie in den Aufnahmemodus wechseln oder die Kamera ausschalten, bevor Sie den Einstellungsvorgang in Schritt 4 abgeschlossen haben.

Auswählen eines Bereichs

1 Wählen Sie [Bereich wählen] aus.

- Befolgen Sie Schritt 2 auf S. 150, um [Bereich wählen] auszuwählen, und drücken Sie die Taste **FUNC SET**.

2 Wählen Sie die Bilder aus.

- Befolgen Sie die Schritte 2 und 3 auf S. 141, um die Bilder auszuwählen.



3 Wählen Sie eine Kategorie aus.

- Drücken Sie die Taste ▼, um den Bildtyp auszuwählen, und drücken Sie dann die Tasten ◀▶, um eine Kategorie auszuwählen.

4 Schließen Sie den Einrichtungsvorgang ab.

- Drücken Sie die Taste ▼, um [Auswählen] auszuwählen, und drücken Sie dann die Taste **FUNC SET**.

- ✎ • Sie können die Auswahl aller Bilder in der Kategorie [Bereich wählen] aufheben, indem Sie in Schritt 4 [Auswahl zurück] auswählen.

Bearbeiten von Fotos

- ! • Die Bildbearbeitung (S. 152 – 156) ist nur möglich, wenn die Speicherkarte genügend freien Speicher aufweist.

Anpassen der Bildgröße

Speichern Sie eine Kopie der Bilder mit einer geringeren Auflösung.



1 Wählen Sie [Größe anpassen] aus.

- Drücken Sie die Taste **MENU**, und wählen Sie dann [Größe anpassen] auf der Registerkarte aus (S. 42).

2 Wählen Sie ein Bild aus.

- Drücken Sie die Tasten , um ein Bild auszuwählen, und drücken Sie dann die Taste .

3 Wählen Sie eine Bildgröße aus.

- Drücken Sie die Tasten , um die Größe auszuwählen, und drücken Sie dann die Taste .
- [Neues Bild speichern?] wird angezeigt.



4 Speichern Sie das neue Bild.

- Drücken Sie die Tasten , um [OK] auszuwählen, und drücken Sie dann die Taste .
- Das Bild wird nun als neue Datei gespeichert.



5 Prüfen Sie das neue Bild.

- Drücken Sie die Taste **MENU**. [Neues Bild anzeigen?] wird angezeigt.
- Drücken Sie die Tasten , um [Ja] auszuwählen, und drücken Sie dann die Taste .
- Das gespeicherte Bild wird nun angezeigt.



- ⓘ Die Bearbeitung ist nicht für Bilder möglich, die in Schritt 3 als **XS** gespeichert wurden.



- Für Bilder kann keine höhere Auflösung eingestellt werden.

Zuschneiden

Sie können einen Teil eines Bildes als separate Bilddatei speichern.

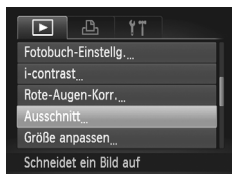

1 Wählen Sie [Ausschnitt] aus.

- Drücken Sie die Taste **MENU**, und wählen Sie dann [Ausschnitt] auf der Registerkarte aus (S. 42).

2 Wählen Sie ein Bild aus.

- Drücken Sie die Tasten **◀▶**, um ein Bild auszuwählen, und drücken Sie dann die Taste .

3 Passen Sie den Zuschneidebereich an.

- Es wird ein Rahmen um den Bildbereich angezeigt, der zugeschnitten werden soll.
- Das ursprüngliche Bild wird oben links angezeigt. Unten rechts wird eine Vorschau des zugeschnittenen Bildes angezeigt.
- Bewegen Sie den Zoom-Regler, um die Rahmengröße zu ändern.
- Drücken Sie die Tasten **▲▼◀▶**, um den Rahmen zu verschieben.
- Um die Rahmenausrichtung zu ändern, drücken Sie die Taste .
- Drücken Sie die Taste **MENU**.

4 Speichern Sie das Bild als neues Bild, und prüfen Sie es.

- Führen Sie die Schritte 4 und 5 auf S. 152 aus.

Zuschneidebereich



Vorschau des Bildes nach dem Zuschneiden
Auflösung nach dem Zuschneiden

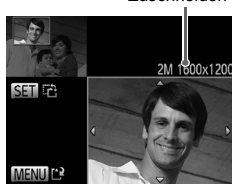

- ! Die Bearbeitung ist nicht für Bilder möglich, die eine Auflösung von **S** aufweisen (S. 72) oder deren Größe auf **XS** angepasst wurde (S. 152).



- Bilder, die Zuschneiden unterstützen, weisen nach dem Zuschneiden dasselbe Seitenverhältnis auf.
- Zugeschnittene Bilder weisen eine niedrigere Auflösung als nicht zugeschnittene Bilder auf.
- Wenn Sie Bilder zuschneiden, die mit der Gesichtserkennungsfunktion aufgenommen wurden, verbleiben nach dem Zuschneiden nur die Namensmarkierungen der noch im Bild zu sehenden Personen.

Ändern der Farbtöne eines Bilds (My Colors)

Sie können Bildfarben anpassen und das bearbeitete Bild dann als separate Datei speichern. Details zu jeder Option finden Sie auf S. 112.



1 Wählen Sie [My Colors] aus.

- Drücken Sie die Taste **MENU**, und wählen Sie dann auf der Registerkarte [My Colors] aus (S. 42).

2 Wählen Sie ein Bild aus.

- Drücken Sie die Tasten , um ein Bild auszuwählen, und drücken Sie dann die Taste .

3 Wählen Sie eine Option aus.

- Drücken Sie die Tasten , um eine Option auszuwählen, und drücken Sie dann die Taste .



4 Speichern Sie das Bild als neues Bild, und prüfen Sie es.

- Führen Sie die Schritte 4 und 5 auf S. 152 aus.



- Die Bildqualität von Bildern, die Sie wiederholt auf diese Weise bearbeiten, verschlechtert sich jedes Mal mehr, und Sie erhalten evtl. nicht die gewünschte Farbe.



- Die Farbe der mit dieser Funktion bearbeiteten Bilder kann sich leicht von der Farbe der Bilder unterscheiden, die mit My Colors aufgezeichnet wurden (S. 112).

Anpassen der Bildhelligkeit (i-contrast)

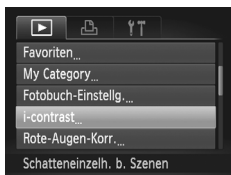

Zu dunkle Bildbereiche (wie etwa Gesichter oder Hintergründe) werden vor der Aufnahme erkannt und automatisch auf die optimale Helligkeit angepasst. Ferner kann ein zu geringer Bildkontrast automatisch korrigiert werden, damit Motive deutlicher hervorgehoben werden. Sie können zwischen vier Korrekturstufen wählen und das Bild dann als separate Datei speichern.



1 Wählen Sie [i-contrast] aus.



- Drücken Sie die Taste **MENU**, und wählen Sie dann auf der Registerkarte  [i-contrast] aus (S. 42).

2 Wählen Sie ein Bild aus.

- Drücken Sie die Tasten  , um ein Bild auszuwählen, und drücken Sie dann die Taste .



3 Wählen Sie eine Option aus.

- Drücken Sie die Tasten  , um eine Option auszuwählen, und drücken Sie dann die Taste .

4 Speichern Sie das Bild als neues Bild, und prüfen Sie es.

- Führen Sie die Schritte 4 und 5 auf S. 152 aus.



- Für einige Bilder kann die Korrektur ungenau sein oder das Bild grob erscheinen.
- Bilder können körnig wirken, nachdem sie wiederholt mit dieser Funktion bearbeitet wurden.



- Wenn [Auto] nicht zu den gewünschten Ergebnissen führt, versuchen Sie Bilder mit [Gering], [Mittel] oder [Hoch] zu korrigieren.

Rote-Augen-Korrektur

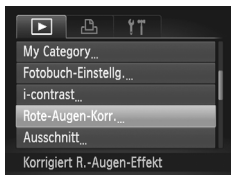

Korrigiert automatisch Bilder mit roten Augen. Sie können das korrigierte Bild als separate Datei speichern.



1 Wählen Sie [Rote-Augen-Korr.] aus.

- Drücken Sie die Taste **MENU**, und wählen Sie dann [Rote-Augen-Korr.] auf der Registerkarte  aus (S. 42).

2 Wählen Sie ein Bild aus.





- Drücken Sie die Tasten  , um ein Bild auszuwählen.

3 Korrigieren Sie das Bild.

- Drücken Sie die Taste .
- ▶ Von der Kamera erkannte rote Augen werden nun korrigiert. Rahmen werden um die korrigierten Bildbereiche angezeigt.
- Vergrößern oder verkleinern Sie Bilder wie gewünscht. Befolgen Sie die Schritte unter „Vergrößern von Bildern“ (S. 135).



4 Speichern Sie das Bild als neues Bild, und prüfen Sie es.

- Drücken Sie die Tasten    , um [Neue Datei] auszuwählen, und drücken Sie dann die Taste .
- ▶ Das Bild wird nun als neue Datei gespeichert.
- Führen Sie Schritt 5 auf S. 152 aus.

- ! Einige Bilder werden u. U. nicht ordnungsgemäß korrigiert.
- Um das ursprüngliche Bild mit dem korrigierten Bild zu überschreiben, wählen Sie [Überschreiben] in Schritt 4 aus. In diesem Fall wird das ursprüngliche Bild gelöscht.
- Geschützte Bilder können nicht überschrieben werden.

Schneiden von Filmen

Sie können Filme schneiden, um nicht erforderliche Teile am Anfang oder Ende zu entfernen.

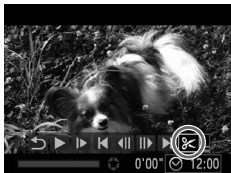

Steuerung für die
Filmbearbeitung











Leiste für die
Filmbearbeitung



1 Wählen Sie ✂ aus.



- Befolgen Sie die Schritte 1 – 3 auf S. 126 – 127, wählen Sie ✂ aus, und drücken Sie die Taste .
- ▶ Die Steuerung und die Leiste für die Filmbearbeitung werden nun angezeigt.

2 Geben Sie die zu schneidenden Teile an.

- Drücken Sie die Tasten ▲▼, um  oder  auszuwählen.
- Um die Teile anzuzeigen, die Sie schneiden können (identifiziert durch ✂ auf dem Bildschirm), drücken Sie die Tasten ◀▶, um  zu verschieben. Schneiden Sie den Anfang des Films (von ✂), indem Sie  auswählen, und schneiden Sie das Ende des Films, indem Sie  auswählen.
- Selbst, wenn Sie  auf eine andere Position als eine ✂-Markierung verschieben, wird bei Auswahl von  nur der Teil vom nächsten ✂ bis nach links geschnitten. Bei Auswahl von  wird der Teil vom nächsten ✂ bis nach rechts geschnitten.



3 Prüfen Sie den bearbeiteten Film.

- Drücken Sie die Tasten ▲▼, um  auszuwählen, und drücken Sie dann die Taste . Der bearbeitete Film wird nun wiedergegeben.
- Wiederholen Sie Schritt 2, um das Schneiden des Films fortzusetzen.

- Drücken Sie zum Beenden des Schneidens die Tasten ▲▼, um ↻ auszuwählen. Drücken Sie die Taste , und drücken Sie dann die Tasten ◀▶, um [OK] auszuwählen. Drücken Sie dann die Taste  erneut.



4 Speichern Sie den geschnittenen Film.

- Drücken Sie die Tasten ▲▼, um  auszuwählen, und drücken Sie dann die Taste .
- Wählen Sie mit den Tasten ◀▶ den Eintrag [Neue Datei] aus, und drücken Sie die Taste .
- ▶ Der Film wird nun als neue Datei gespeichert.

-
- ⓘ Um den ursprünglichen Film mit dem geschnittenen Film zu überschreiben, wählen Sie [Überschreiben] in Schritt 4 aus. In diesem Fall wird der ursprüngliche Film gelöscht.
 - [Überschreiben] ist nur verfügbar, wenn Speicherkarten nicht genügend freien Speicher aufweisen.
 - Filme werden evtl. nicht gespeichert, wenn der Akku leer ist, während gespeichert wird.
 - Sie sollten beim Bearbeiten von Filmen daher einen vollständig aufgeladenen Akku oder einen Netzadapter verwenden (separat erhältlich, S. 173).

6

Einstellungsmenü

Anpassen grundlegender Kamerafunktionen für eine einfachere Bedienung

Anpassen grundlegender Kamerafunktionen

Die Funktionen können auf der Registerkarte **YT** konfiguriert werden. Sie können häufig verwendete Funktionen nach eigenem Bedarf an Ihre Bedürfnisse anpassen (S. 42).

Stummschalten der Kamera

Sie können die Kameratöne und den Ton von Filmen wie folgt stumm schalten.



- Wählen Sie [Stummschaltung] und dann [An].



- Sie können die Kamera ebenfalls stumm schalten, indem Sie die Taste ▼ gedrückt halten, während Sie die Kamera einschalten.
- Wenn Sie Kameratöne stumm schalten, wird auch bei der Wiedergabe von Filmen kein Ton ausgegeben (S. 126). Drücken Sie die Taste ▲, um die Tonwiedergabe bei Filmen wieder zu aktivieren. Stellen Sie mit den Tasten ▲▼ die Lautstärke wie gewünscht ein.

Anpassen der Lautstärke

Sie können die Lautstärke einzelner Kameratöne wie folgt anpassen.



- Wählen Sie [Lautstärke] aus, und drücken Sie dann die Taste **FUNC. SET**.
- Wählen Sie einen Eintrag, und drücken Sie dann die Tasten ◀▶, um die Lautstärke anzupassen.

Anpassen von Tönen

Sie können die Kameratöne wie folgt anpassen.



- Wählen Sie [Audiooptionen] aus, und drücken Sie dann die Taste .
- Wählen Sie einen Eintrag aus, und drücken Sie die Tasten ◀▶, um eine Option auszuwählen.

1	Voreingestellte Töne (nicht veränderbar)
2	Voreingestellte Töne Können mit der im Lieferumfang enthaltenen Software geändert werden.



- Im Modus  (S. 100) wird unabhängig von der Einstellung unter [Auslöse-Ger.] das Standard-Auslösegeräusch verwendet.

Ausblenden von Tipps und Tricks

Tipps und Tricks werden normalerweise angezeigt, wenn Sie Einträge im Menü FUNC. (S. 41) oder Menü (S. 42) wählen. Sie können diese Informationen jedoch bei Bedarf auch ausblenden.



- Wählen Sie [Tipps & Tricks], und wählen Sie dann [Aus].

Bildschirmhelligkeit

Passen Sie die Bildschirmhelligkeit wie folgt an.



- Wählen Sie [LCD-Helligkeit], und drücken Sie dann die Tasten ◀▶, um die Helligkeit anzupassen.



- Um die maximale Helligkeit zu erreichen, halten Sie die Taste ▼ im Aufnahmebildschirm oder in der Einzelbildanzeige mindestens eine Sekunde lang gedrückt. (Dabei wird die Einstellung [LCD-Helligkeit] auf der Registerkarte ȲȲ überschrieben.) Um die ursprüngliche Bildschirmhelligkeit wiederherzustellen, halten Sie die Taste ▼ erneut mindestens eine Sekunde gedrückt, oder starten Sie die Kamera neu.

Startbildschirm

Sie können den Startbildschirm, der beim Einschalten der Kamera angezeigt wird, wie folgt anpassen.

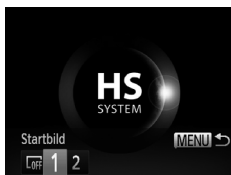



- Wählen Sie [Startbild] aus, und drücken Sie anschließend die Taste FUNC SET.
- Drücken Sie die Tasten ◀▶, um eine Option auszuwählen.

<input type="checkbox"/> LOFF	Kein Startbild
1	Voreingestellte Bilder (nicht veränderbar)
2	Voreingestellte Bilder Sie können eigene Aufnahmen zuweisen oder das Bild mit der im Lieferumfang enthaltenen Software ändern.

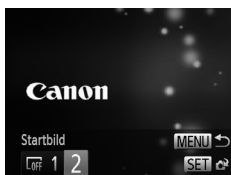
Anpassen des Startbildschirms







1 Rufen Sie den Bildschirm [Startbild] im Wiedergabemodus auf.

- Drücken Sie die Taste .
- Befolgen Sie die Schritte auf S. 162, wählen Sie [2], und drücken Sie die Taste .



2 Wählen Sie eine Ihrer eigenen Aufnahmen.

- Wählen Sie ein Bild, und drücken Sie die Taste . Wenn [Auswählen?] angezeigt wird, drücken Sie die Tasten  , um [OK] auszuwählen, und drücken Sie dann die Taste .



- Bei der Zuweisung eines neuen Startbilds wird die vorherige Starteinstellung überschrieben.



- Sie können der Kamera über die mitgelieferte Software Töne und Startbilder zuweisen. Weitere Informationen finden Sie im *ImageBrowser EX Benutzerhandbuch*.

Formatieren von Speicherkarten

Bevor Sie eine neue Speicherkarte oder eine Speicherkarte, die in anderen Geräten formatiert wurde, verwenden können, sollten Sie sie mit dieser Kamera formatieren.

Durch das Formatieren einer Speicherkarte werden alle darauf gespeicherten Daten gelöscht. Kopieren Sie die Bilder auf der Speicherkarte vor dem Formatieren auf einen Computer, oder sichern Sie sie auf andere Weise. Eye-Fi-Karten (S. 194) enthalten Software. Vor dem Formatieren einer Eye-Fi-Karte muss die Software auf einem Computer installiert werden.

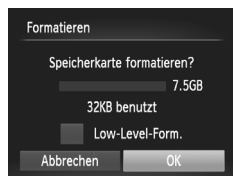

1 Rufen Sie den Bildschirm [Formatieren] auf.



- Wählen Sie [Formatieren] aus, und drücken Sie anschließend die Taste .

2 Wählen Sie [OK] aus.

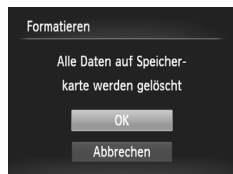
- Drücken Sie die Tasten ◀▶, um [OK] auszuwählen, und drücken Sie dann die Taste .



3 Formatieren Sie die Speicherkarte.

- Drücken Sie die Tasten ▲▼, um [OK] auszuwählen, und drücken Sie dann die Taste .
- Wenn die Formatierung beendet ist, wird [Speicherkartenformat. abgeschlossen] (Memory card format. completed) angezeigt. Drücken Sie die Taste .



- Das Formatieren oder Löschen von Daten auf einer Speicherkarte ändert nur die Dateiverwaltungsinformationen auf der Karte und löscht die Daten nicht vollständig. Treffen Sie beim Entsorgen einer Speicherkarte die entsprechenden Vorsichtsmaßnahmen, indem Sie die Karte z. B. zerstören und damit verhindern, dass Ihre persönlichen Daten in falsche Hände geraten.



- Die auf dem Formatierungsbildschirm angezeigte Gesamtkapazität der Speicherkarte ist möglicherweise geringer als die Kapazität, die der Speicherkarte eigentlich zugewiesen ist.

Low-Level-Formatierung

Führen Sie die Low-Level-Formatierung in folgenden Fällen aus: [Speicherkartenfehler] wird angezeigt, die Kamera funktioniert nicht ordnungsgemäß, das Lesen/Schreiben der Bilder auf der Karte dauert sehr lange, die Serienbildaufnahme ist verlangsamt, oder Filmaufzeichnungen werden unerwartet beendet. Bei der Low-Level-Formatierung werden alle auf der Speicherkarte enthaltenen Daten gelöscht. Kopieren Sie die Bilder vor der Low-Level-Formatierung auf einen Computer, oder sichern Sie sie auf andere Weise.

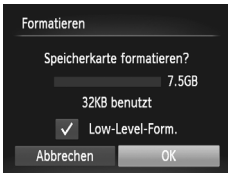

Führen Sie eine Low-Level-Formatierung durch.

- Drücken Sie im Bildschirm in Schritt 1 auf S. 164 die Tasten ▲▼, um [Low-Level-Form.] auszuwählen, und aktivieren Sie dann diese Option (wodurch sie mit ✓ versehen wird) mit den Tasten ◀▶.
- Drücken Sie die Tasten ▲▼◀▶, um [OK] auszuwählen, drücken Sie die Taste , und befolgen Sie dann Schritt 3 auf S. 164, um eine Low-Level-Formatierung für die Speicherkarte auszuführen.



- Die Low-Level-Formatierung dauert unter Umständen länger als eine normale Formatierung („Formatieren von Speicherkarten“ (S. 164)), da dabei die Daten aller Speicherbereiche auf der Speicherkarte gelöscht werden.
- Sie können eine laufende Low-Level-Formatierung abbrechen, indem Sie [Stopp] auswählen. In diesem Fall werden alle Daten gelöscht, und die Speicherkarte kann ohne Probleme verwendet werden.

Datei-Nummerierung

Den aufgenommenen Bildern werden automatisch Dateinummern von 0001 – 9999 in der Aufnahmereihenfolge zugewiesen. Sie werden in Ordnern gespeichert, die jeweils bis zu 2.000 Bilder fassen können. Sie können die Datei-Nummerierung ändern.



- Wählen Sie [Datei-Nummer] aus, und wählen Sie dann eine Option.

Fortlaufend	Die Bilder werden reihenfolglich nummeriert, bis die Zahl 9999 erreicht ist, auch wenn Sie die Speicherkarte wechseln.
Autom.Rückst	Die Bildernummern beginnen wieder bei 0001, wenn Sie die Speicherkarte durch eine neue ersetzen oder ein neuer Ordner erstellt wird.



- Bei einer neu eingesetzten Speicherkarte werden die Bilder unabhängig von dieser Einstellung unter Umständen beginnend von der Nummer des letzten darauf befindlichen Bilds nummeriert. Wenn die Nummerierung wieder bei 0001 beginnen soll, verwenden Sie eine leere (oder formatierte (S. 164)) Speicherkarte.
- Weitere Informationen zur Kartenordnerstruktur und zu Bildformaten finden Sie im *ImageBrowser EX Benutzerhandbuch*.



Dateibasierte Bildspeicherung

Anstatt Bilder pro Monat in Ordnern zu speichern, ist es auch möglich, dass Ordner für jeden Tag erstellt werden, an denen Bilder aufgenommen werden.



- Wählen Sie [Ordner anlegen] aus, und wählen Sie dann [Täglich].
- ▶ Die Bilder werden dann in Ordnern gespeichert, die für das jeweilige Aufnahmedatum erstellt werden.

Ändern der Einstellung für das Einfahren des Objektivs

Das Objektiv wird aus Sicherheitsgründen ca. eine Minute nach Drücken der Taste  im Aufnahmemodus (S. 38) eingefahren. Wenn das Objektiv sofort nach dem Drücken der Taste  eingefahren werden soll, setzen Sie die Einstellung für das Einfahren des Objektivs auf [0 Sek.].

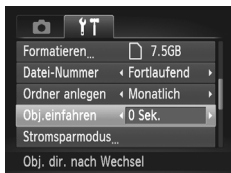

- Wählen Sie [Obj.einfahren] aus, und wählen Sie dann [0 Sek.].

Anpassen der Stromsparfunktion

Sie können die Zeiteinstellung für die automatische Deaktivierung von Kamera und Bildschirm (automatisches Abschalten bzw. Ausschalten des Displays) wie erforderlich anpassen (S. 38).



1 Rufen Sie den Bildschirm [Stromsparmodus] auf.

- Wählen Sie [Stromsparmodus] aus, und drücken Sie dann die Taste .

2 Konfigurieren Sie die Einstellungen.

- Drücken Sie nach dem Auswählen eines Eintrags die Tasten ◀▶, um ihn wie gewünscht anzupassen.



- Um so wenig Strom wie möglich zu verbrauchen, sollten Sie für [auto.Abschalt] die Option [An] und für [Display aus] den Wert [1 min.] oder einen kleineren Wert einstellen.











- Die Einstellung [Display aus] wird auch dann angewendet, wenn Sie für [auto.Abschalt] die Option [Aus] festgelegt haben.

Zeitzone



Damit Ihre Aufnahmen auch bei Reisen ins Ausland mit der richtigen Ortszeit versehen werden, können Sie die Zeitzone des Reiseziels schon vorher in der Kamera speichern und dann vor Ort einfach zu dieser Zeitzone wechseln. Auf diese Weise müssen Sie Datum/Uhrzeit nicht manuell einstellen. Vor der Speicherung einer neuen Zeitzone sollten Sie Datum und Uhrzeit (S. 17) und Ihre Standardzeitzone einstellen.





1 Geben Sie Ihr Reiseziel an.

- Wählen Sie [Zeitzone] aus, und drücken Sie anschließend die Taste .
- Drücken Sie die Tasten , um [ Welt] auszuwählen, und drücken Sie dann die Taste .
- Wählen Sie mit den Tasten  das Reiseziel aus.
- Drücken Sie zum Einstellen der Sommerzeit (plus 1 Stunde) die Tasten , um  auszuwählen.
- Drücken Sie die Taste .

2 Wechseln Sie zur Zeitzone des Reiseziels.

- Drücken Sie die Tasten , um [ Welt] auszuwählen, und drücken Sie dann die Taste **MENU**.
- ▶  wird nun auf dem Aufnahmebildschirm angezeigt (S. 204).



- Wenn Sie im Modus  das Datum oder die Uhrzeit ändern (S. 18), ändern sich automatisch Datum/Uhrzeit der Zeitzone [ Standard].

Datum und Uhrzeit



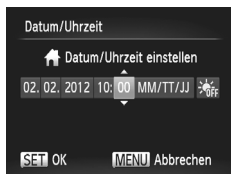

Stellen Sie das Datum und die Uhrzeit wie folgt ein.



1 Rufen Sie den Bildschirm [Datum/ Uhrzeit] auf.

- Wählen Sie [Datum/Uhrzeit] aus, und drücken Sie anschließend die Taste .

2 Konfigurieren Sie die Einstellungen.

- Drücken Sie die Tasten  , um einen Eintrag auszuwählen, und drücken Sie dann die Tasten  , um die Einstellung anzupassen.

Spracheinstellung





Ändern Sie die Anzeigesprache wie erforderlich.



1 Rufen Sie den Bildschirm [Sprache] auf.

- Wählen Sie [Sprache .

2 Konfigurieren Sie die Einstellung.

- Drücken Sie die Tasten    , um eine Sprache auszuwählen, und drücken Sie dann die Taste .



- Sie können den Bildschirm [Sprache] auch im Wiedergabemodus aufrufen, indem Sie die Taste  drücken und halten und direkt danach die Taste **MENU** drücken.

Anpassen anderer Einstellungen

Die folgenden Einstellungen können auch auf der Registerkarte  angepasst werden.

- [Videosystem] (S. 176)
- [Strg. über HDMI] (S. 177)
- [Eye-Fi-Einstellungen] (S. 194)

Wiederherstellen von Standardeinstellungen

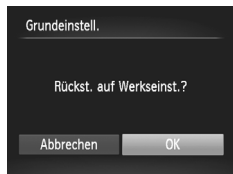

Wenn Sie eine Einstellung der Kamera irrtümlicherweise geändert haben, können Sie die Kamera auf die Standardeinstellungen zurücksetzen.





1 Rufen Sie den Bildschirm [Grundeinstell.] auf.

- Wählen Sie [Grundeinstell.] aus, und drücken Sie anschließend die Taste .

2 Stellen Sie die Standardeinstellungen wieder her.

- Drücken Sie die Tasten  , um [OK] auszuwählen, und drücken Sie dann die Taste .
- ▶ Die Standardeinstellungen werden nun wiederhergestellt.



- Folgende Funktionen werden nicht auf die Standardeinstellungen zurückgesetzt.
 - Die Einstellungen [Datum/Uhrzeit] auf der Registerkarte  (S. 18), [Sprache ] (S. 19), [Zeitzone] (S. 168), [Videosystem] (S. 176) und das als [Startbild] festgelegte Bild (S. 162)
 - Die mit der Gesichtserkennungsfunktion gespeicherten Informationen (S. 61)
 - Aufnahmemodi, die festgelegt wurden, während der Modus-Schalter auf  eingestellt war (S. 81)
 - Alle unter Farbton (S. 92) oder Farbwechsel (S. 93) ausgewählten Farben
 - Die aufgezeichneten benutzerdefinierten Weißabgleichdaten (S. 111)

7

Zubehör

Setzen Sie das mitgelieferte Zubehör effektiv ein, und verwenden Sie separat erhältliches, optionales Canon-Zubehör und anderes kompatibles Zubehör, um Ihre Kamera optimal zu nutzen

Tipps zur Verwendung des mitgelieferten Zubehörs

Effektive Verwendung des Akkus und Ladegeräts

- **Laden Sie den Akku an dem Tag auf, an dem er verwendet werden soll (oder kurz davor)**

Aufgeladene Akkus entladen sich nach und nach von selbst, auch wenn sie nicht verwendet werden.

Sie können den Ladezustand eines Akkus auf einfache Weise markieren, indem Sie die Abdeckung bei einem geladenen Akku so anbringen, dass ▲ sichtbar ist, und bei einem nicht geladenen Akku so, dass ▲ nicht sichtbar ist.

- **Aufbewahrung von Akkus**

Entnehmen Sie den Akku aus der Kamera, wenn er leer ist. Bewahren Sie ihn mit aufgesetzter Abdeckung auf. Das Aufbewahren eines nur teilweise entladenen Akkus über längere Zeit (ca. ein Jahr) kann sich nachteilig auf seine Lebensdauer oder Leistung auswirken.

- **Verwendung des Akkuladegeräts auf Reisen**

Das Akkuladegerät kann in Regionen mit einer Stromversorgung von 100 – 240 V (50/60 Hz) verwendet werden. Verwenden Sie einen im Handel erhältlichen Steckeradapter, falls die Steckdosen im Reiseland eine andere Form aufweisen. Verwenden Sie jedoch keine Reise-Spannungswandler, da diese Schäden am Akku verursachen können.



Optionales Zubehör

Das folgende Kamerazubehör kann separat erworben werden. Die Verfügbarkeit des Zubehörs ist je nach Region unterschiedlich, und in einigen Regionen ist bestimmtes Zubehör unter Umständen nicht mehr erhältlich.

Stromversorgung

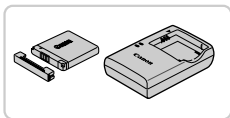

Akku NB-11L

- Wiederaufladbarer Lithium-Ionen-Akku

Akkuladegerät CB-2LD/CB-2LDE

- Ladegerät für Akku NB-11L

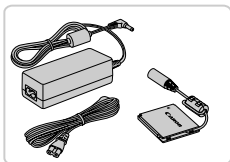

Netzadapter ACK-DC90

- Zum Betrieb der Kamera über eine Haushaltssteckdose. Dies wird besonders dann empfohlen, wenn die Kamera über einen längeren Zeitraum betrieben wird oder an einen Computer oder Drucker angeschlossen ist. Kann nicht zum Aufladen des Kameraakkus verwendet werden.



- Das Akkuladegerät und der Netzadapter können in Regionen mit einer Stromversorgung von 100 – 240 V (50/60 Hz) verwendet werden.
- Verwenden Sie einen im Handel erhältlichen Steckeradapter, falls die Steckdosen im Reiseland eine andere Form aufweisen. Verwenden Sie jedoch keine Reise-Spannungswandler, da diese Schäden am Akku verursachen können.

Blitzgeräte



Drahtloses externes Blitzgerät HF-DC2

- Externer Blitz zum Ausleuchten von Motiven, die für den eingebauten Blitz zu weit entfernt sind.

Sonstiges Zubehör

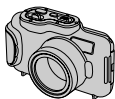

Unterwassergehäuse WP-DC330L

- Für die Unterwasserfotografie bei Tiefen von bis zu 3 Metern. Auch nützlich für Aufnahmen im Regen, am Strand oder in Schneegebieten.

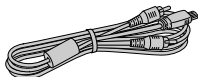

AV-Kabel AVC-DC400

- Sie können die Kamera auch an ein Fernsehgerät anschließen, um sich die Fotos auf einem großen Fernsehbildschirm anschauen zu können.

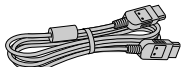

HDMI-Kabel HTC-100

- Dient zum Anschließen der Kamera an den HDMI-Anschluss eines HD-Fernsehgeräts.

Drucker



SELPHY-
Serie



Tintenstrahl-
drucker

PictBridge-kompatible Canon-Drucker

- Wenn Sie die Kamera an einen PictBridge-kompatiblen Canon-Drucker anschließen, können Sie die Bilder ausdrucken, ohne einen Computer verwenden zu müssen. Weitere Informationen erhalten Sie bei einem Canon-Händler in Ihrer Nähe.

Wiedergabe auf einem Fernsehgerät

Durch Anschließen der Kamera an ein Fernsehgerät können Sie sich Ihre Bilder auf einem größeren Bildschirm anschauen.

Weitere Einzelheiten zum Anschließen der Kamera oder zum Wählen der Videoquelle finden Sie in der Bedienungsanleitung des Fernsehers.



- Einige Informationen werden bei Anzeige von Bildern auf einem Fernseher möglicherweise nicht angezeigt (S. 206).

Wiedergabe auf einem SD-Fernsehgerät (Standard Definition)

Wenn Sie die Kamera mithilfe des (separat erhältlichen) AV-Kabels AVC-DC400 an ein Fernsehgerät anschließen, können Sie sich Ihre Aufnahmen auf einem großen Fernschirmschirm anschauen und die Kamera währenddessen bedienen.

1 Vergewissern Sie sich, dass die Kamera und der Fernseher ausgeschaltet sind.

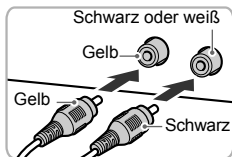

2 Schließen Sie die Kamera an das Fernsehgerät an.

- Stecken Sie die Stecker wie dargestellt vollständig in die Video-Anschlüsse des Fernsehgeräts.
- Öffnen Sie die Anschlussabdeckung der Kamera, und führen Sie den Stecker des Kabels bis zum Anschlag in den Anschluss der Kamera ein.

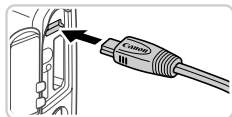

3 Schalten Sie das Fernsehgerät ein, und wechseln Sie zum Videoeingang.

- Rufen Sie den Kanal für den Videoeingang auf, an den Sie das Kabel in Schritt 2 angeschlossen haben.

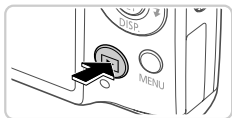

4 Schalten Sie die Kamera ein.

- Drücken Sie die Taste , um die Kamera einzuschalten.
- ▶ Die Bilder auf der Kamera werden nun auf dem Fernsehgerät angezeigt. (Auf dem Kamerabildschirm wird nichts angezeigt.)
- Wenn Sie fertig sind, schalten Sie die Kamera und das Fernsehgerät aus, und ziehen Sie erst dann das Kabel ab.





• Bilder werden nicht korrekt angezeigt, wenn das Videoausgabeformat (NTSC/PAL) der Kamera nicht dem des Fernsehgeräts entspricht. Drücken Sie die Taste **MENU**, und wählen Sie auf der Registerkarte  [Videosystem] aus, um das Videoausgabeformat zu ändern.



• Wenn die Kamera an ein Fernsehgerät angeschlossen ist, haben Sie auch die Möglichkeit, Aufnahmen zu machen und sich eine Vorschau der Bilder auf dem Fernsehbildschirm anzuschauen. Sie können die Kamera dabei wie gewohnt bedienen.

■ Wiedergabe auf einem HD-Fernsehgerät (High Definition)

Wenn Sie die Kamera mithilfe des (separat erhältlichen) HDMI-Kabels HTC-100 an ein Fernsehgerät anschließen, können Sie sich Ihre Aufnahmen auf einem großen Fernsehbildschirm anschauen. Auch Filme mit einer Auflösung von  oder  können in HD wiedergegeben werden.

1 Vergewissern Sie sich, dass die Kamera und der Fernseher ausgeschaltet sind.

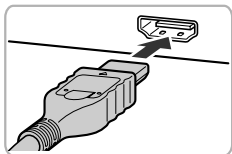

2 Schließen Sie die Kamera an das Fernsehgerät an.

- Stecken Sie den Stecker wie abgebildet vollständig in den HDMI-Anschluss.
- Öffnen Sie die Anschlussabdeckung der Kamera, und führen Sie den Stecker des Kabels bis zum Anschlag in den Anschluss der Kamera ein.

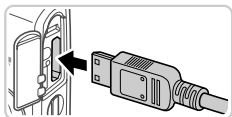

3 Zeigen Sie die Bilder an.

- Befolgen Sie die Schritte 3 und 4 auf S. 175 – 176, um Bilder anzuzeigen.



- Das mitgelieferte Schnittstellenkabel oder das optionale AV-Kabel kann nicht gleichzeitig mit dem HDMI-Kabel HTC-100 in die Kamera gesteckt werden. Wenn Sie dies versuchen, können Sie damit die Kamera oder die Kabel beschädigen.



- Wenn die Kamera mit einem HD-Fernsehgerät verbunden ist, wird sie stummgeschaltet.

■ Steuern der Kamera über die Fernbedienung eines Fernsehgeräts

Wenn Sie die Kamera an ein HDMI-CEC-kompatibles Fernsehgerät anschließen, können Sie die Fernbedienung des Fernsehers verwenden, um Bilder wiederzugeben oder eine Diaschau anzuzeigen.

Dafür müssen Sie jedoch einige Einstellungen des Fernsehgeräts anpassen. Weitere Einzelheiten finden Sie im Benutzerhandbuch des Fernsehgeräts.



1 Konfigurieren Sie die Einstellungen.

- Drücken Sie die Taste **MENU**, und wählen Sie [Strg. über HDMI] auf der Registerkarte **YT** aus. Wählen Sie dann [Aktiv.] (S. 42).

2 Schließen Sie die Kamera an das Fernsehgerät an.

- Befolgen Sie zum Anschließen der Kamera an das Fernsehgerät die Schritte 1 – 2 auf S. 176.







3 Zeigen Sie die Bilder an.

- Schalten Sie das Fernsehgerät ein. Drücken Sie an der Kamera die Taste **▶**.
- ▶ Die Bilder auf der Kamera werden nun auf dem Fernsehgerät angezeigt. (Auf dem Kamerabildschirm wird nichts angezeigt.)

4 Sie können die Kamera über die Fernbedienung des Fernsehgeräts steuern.

- Drücken Sie die Tasten ◀▶ an der Fernbedienung, um durch die Bilder zu blättern.
- Drücken Sie die Taste OK/Select, um die Kamerasteuerung anzuzeigen. Drücken Sie die Tasten ◀▶, um ein Steuerelement auszuwählen, und drücken Sie dann erneut die Taste OK/Select.

Auf dem Fernsehgerät angezeigte Optionen der Kamerasteuerung

 Zurück	Schließt das Menü.
 Gruppenanzeige	Zeigt Gruppen von Bildern an, die im Modus  (S. 100) aufgenommen wurden. (Wird nur angezeigt, wenn ein gruppiertes Bild ausgewählt wurde.)
 Movie abspielen	Startet die Filmwiedergabe. (Wird nur angezeigt, wenn ein Film ausgewählt wurde.)
 Diaschau	Startet eine Diaschau. Während der Wiedergabe können Sie die Tasten ◀▶ auf der Fernbedienung drücken, um zwischen den Bildern zu wechseln.
 Indexwiedergabe	Zeigt mehrere Bilder in einer Übersicht an.
DISP. Anzeige ändern	Wechselt zwischen Anzeigemodi (S. 40).



- Wenn Sie Tasten an der Kamera drücken, wird die Steuerung über die Fernbedienung deaktiviert. Sie wird erst wieder aktiviert, wenn Sie zur Einzelbildanzeige zurückkehren.
- Die Kamera reagiert möglicherweise nicht immer wie erwartet, wenn sie über die Fernbedienung eines HDMI-CEC-kompatiblen Fernsehers gesteuert wird.

Betreiben der Kamera über eine Haushaltssteckdose

Wenn Sie die Kamera mit dem Netzadapter ACK-DC90 (separat erhältlich) betreiben, müssen Sie sich während des Betriebs nicht mehr um den verbleibenden Ladezustand des Akkus kümmern.

1 Vergewissern Sie sich, dass die Kamera ausgeschaltet ist.

2 Öffnen Sie die Abdeckung.

- Befolgen Sie Schritt 2 auf S. 15, um die Speicherkarten-/Akkufachabdeckung zu öffnen.
- Öffnen Sie die Abdeckung der Kabelaussparung für den Kuppler wie dargestellt.

Aussparung für
Kupplerkabel

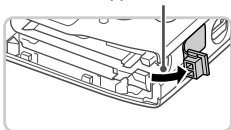

3 Setzen Sie den Kuppler ein.

- Setzen Sie den Kuppler wie dargestellt ein.

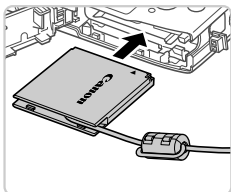

- Führen Sie das Kabel des Kupplers durch die Aussparung.

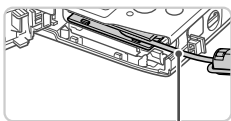

Kabel

4 Schließen Sie die Abdeckung.

- Klappen Sie die Abdeckung nach unten (①), und halten Sie sie gedrückt, während Sie sie in Pfeilrichtung schieben, bis sie hörbar einrastet (②).

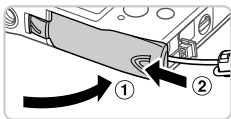

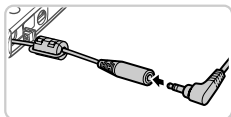

5 Schließen Sie das Netzkabel an.

- Stecken Sie den Adapterstecker in ein Ende des Kupplerkabels.
- Schließen Sie ein Ende des Netzkabels an den Kompakt-Netzadapter an, und stecken Sie dann das andere Ende in eine Steckdose.
- Schalten Sie die Kamera ein, um sie zu verwenden.
- Schalten Sie die Kamera nach Beendigung aus, und ziehen Sie das Netzkabel aus der Steckdose.

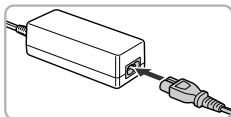

- Ziehen Sie den Adapter oder das Netzkabel nicht bei eingeschalteter Kamera ab. Andernfalls können Bilder auf der Kamera gelöscht werden, oder es kann zu Beschädigungen der Kamera kommen.
- Verbinden Sie den Adapter oder das Adapterkabel nicht mit anderen Geräten. Andernfalls kann es zu Fehlfunktionen oder Beschädigungen des Produkts kommen.

Drucken von Bildern

Sie können Bilder ganz einfach drucken, indem Sie die Kamera an einen Drucker anschließen. Auf der Kamera können Sie mehrere Bilder für den Druck auswählen, Fotolaborbestellungen vorbereiten und Bilder für Fotobücher erstellen oder drucken.

In den folgenden Abbildungen ist ein Compact Photo Printer der Canon SELPHY CP-Serie zu sehen. Die abgebildeten Bildschirme und verfügbaren Funktionen variieren je nach Drucker. Lesen Sie sich auch das Drucker-Handbuch durch, um zusätzliche Informationen zu erhalten.

Einfaches Drucken

Wenn Sie die Kamera über das im Lieferumfang enthaltene Schnittstellenkabel (S. 2) an einen PictBridge-kompatiblen Drucker anschließen (separat erhältlich), können Sie die aufgenommenen Bilder bequem ausdrucken.

- 1 Vergewissern Sie sich, dass die Kamera und der Drucker ausgeschaltet sind.**

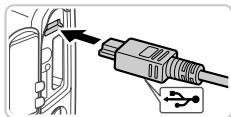

- 2 Schließen Sie die Kamera an den Drucker an.**

- Öffnen Sie die Abdeckung. Richten Sie den kleineren Stecker so wie in der Abbildung gezeigt aus, und führen Sie ihn bis zum Anschlag in den Anschluss der Kamera ein.
- Schließen Sie den größeren Stecker an den Drucker an. Weitere Einzelheiten zum Anschließen finden Sie im Druckerhandbuch.

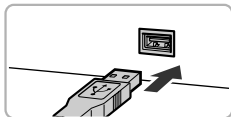

- 3 Schalten Sie den Drucker ein.**

- 4 Schalten Sie die Kamera ein.**

- Drücken Sie die Taste , um die Kamera einzuschalten.

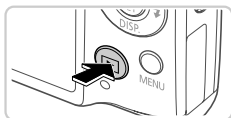

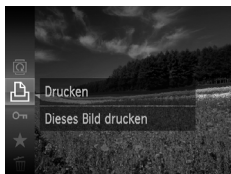





5 Wählen Sie ein Bild aus.

- Drücken Sie die Tasten ◀▶, um ein Bild auszuwählen.

6 Rufen Sie den Druckbildschirm auf.

- Drücken Sie die Taste , um  auszuwählen, und drücken Sie dann die Taste  erneut.

7 Drucken Sie das Bild.

- Drücken Sie die Tasten ▲▼, um [Drucken] auszuwählen, und drücken Sie dann die Taste .
- ▶ Der Druckvorgang wird gestartet.
- Wenn Sie weitere Bilder drucken möchten, wiederholen Sie nach Abschluss des Druckvorgangs die Schritte 5 bis 6.
- Schalten Sie nach Beendigung des Druckvorgangs die Kamera und den Drucker aus, und ziehen Sie das Schnittstellenkabel ab.



- Einzelheiten zu PictBridge-kompatiblen Canon-Druckern (separat erhältlich) finden Sie auf S. 174.

Konfigurieren von Druckeinstellungen



1 Rufen Sie den Druckbildschirm auf.

- Befolgen Sie die Schritte 1 – 6 auf S. 181 – 182, um den links abgebildeten Bildschirm anzuzeigen.

2 Konfigurieren Sie die Einstellungen.

- Drücken Sie die Tasten ▲▼, um einen Eintrag auszuwählen, und drücken Sie danach die Tasten ◀▶, um eine Option auszuwählen.

	Voreinst.	Verwendet die aktuellen Einstellungen des Druckers.
	Datum	Fügt das Datum beim Drucken hinzu.
	Datei-Nr.	Fügt die Dateinummer beim Drucken hinzu.
	Beide	Fügt das Datum und die Dateinummer beim Drucken hinzu.
	Aus	–
	Voreinst.	Verwendet die aktuellen Einstellungen des Druckers.
	Aus	–
	An	Verwendet Aufnahmeinformationen zur Optimierung der Druckeinstellungen.
	R.Augen1	Korrigiert rote Augen.
	Anzahl Drucke	Wählen Sie die Anzahl der zu druckenden Exemplare aus.
Ausschnitt	–	Geben Sie einen Bildbereich an, der gedruckt werden soll (S. 184).
Papierauswahl	–	Geben Sie Papiergröße, Layout und andere Eigenschaften an (S. 185).

Zuschneiden von Bildern vor dem Drucken (Ausschnitt)

Durch das Zuschneiden von Bildern vor dem Drucken können Sie einen gewünschten Bildbereich anstatt des gesamten Bilds drucken.



1 Wählen Sie [Ausschnitt] aus.

- Nachdem Sie Schritt 1 auf S. 183 ausgeführt haben, um den Druckbildschirm aufzurufen, wählen Sie [Ausschnitt], und drücken Sie die Taste **FUNC SET**.
- ▶ Ein Zuschneiderahmen wird nun angezeigt, der den zu druckenden Bildbereich angibt.



2 Passen Sie den Zuschneiderahmen wie gewünscht an.

- Bewegen Sie den Zoom-Regler, um die Rahmengröße zu ändern.
- Drücken Sie die Tasten **▲▼◀▶**, um den Rahmen zu verschieben.
- Drücken Sie die Taste **FUNC SET**, um den Rahmen zu drehen.
- Drücken Sie die Taste **MENU** und dann die Tasten **▲▼**, um [OK] auszuwählen. Drücken Sie dann die Taste **FUNC SET**.

3 Drucken Sie das Bild.

- Befolgen Sie Schritt 7 auf S. 182, um zu drucken.



- Das Zuschneiden ist bei kleinen Bildern oder bestimmten Seitenverhältnissen unter Umständen nicht möglich.
- Datumsangaben werden möglicherweise nicht korrekt gedruckt, wenn Sie Bilder zuschneiden, die mit der Option [Datumsaufdruck] aufgenommen wurden.

Auswählen des Papierformats und Layouts für den Druck



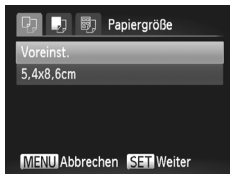

1 Wählen Sie [Papierauswahl] aus.

- Nachdem Sie Schritt 1 auf S. 183 ausgeführt haben, um den Druckbildschirm aufzurufen, wählen Sie [Papierauswahl], und drücken Sie die Taste .





2 Wählen Sie ein Papierformat aus.

- Wählen Sie mit den Tasten   eine Option aus, und drücken Sie dann die Taste .





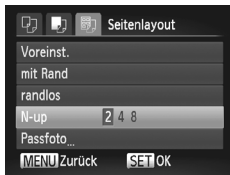

3 Wählen Sie eine Papierart aus.

- Wählen Sie mit den Tasten   eine Option aus, und drücken Sie dann die Taste .



4 Wählen Sie ein Layout aus.

- Drücken Sie die Tasten  , um eine Option auszuwählen.
- Drücken Sie die Tasten  , um die Anzahl der Bilder pro Blatt festzulegen, wenn [N-up] ausgewählt wurde.
- Drücken Sie die Taste .

5 Drucken Sie das Bild.

Verfügbare Layout-Optionen

Voreinst.	Verwendet die aktuellen Einstellungen des Druckers.
mit Rand	Lässt beim Drucken einen freien Bereich um die Bilder.
randlos	Randloser Druck von Papierkante zu Papierkante.
N-up	Geben Sie an, wie viele Bilder pro Blatt gedruckt werden sollen.
Passfoto	Druckt Bilder für Identifikationsdokumente. Nur verfügbar für Bilder mit der Auflösung L und einem Seitenverhältnis von 4:3.
Feste Größe	Wählen Sie die Druckgröße aus. Wählen Sie zwischen 90 x 130 mm, Postkartengröße oder Großformatdrucken.

Drucken von Passfotos

1 Wählen Sie [Passfoto] aus.

- Befolgen Sie die Schritte 1 – 4 auf S. 185, um [Passfoto] auszuwählen, und drücken Sie dann die Taste .



2 Geben Sie die Maße für die Höhe und Breite an.

- Drücken Sie die Tasten ▲▼, um einen Eintrag auszuwählen. Wählen Sie die Länge durch Drücken der Tasten ◀▶, und drücken Sie dann die Taste .

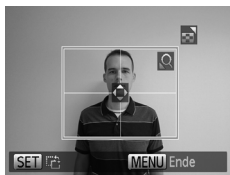

3 Wählen Sie den Druckbereich aus.

- Befolgen Sie Schritt 2 auf S. 184, um den Druckbereich auszuwählen.

4 Drucken Sie das Bild.

Drucken von Filmszenen



1 Rufen Sie den Druckbildschirm auf.

- Befolgen Sie die Schritte 1 – 6 auf S. 181 – 182, um einen Film auszuwählen. Der links dargestellte Bildschirm wird angezeigt.

2 Wählen Sie eine Druckmethode aus.

- Drücken Sie die Tasten ▲▼, um  auszuwählen, und drücken Sie dann die Tasten ◀▶, um die Druckmethode auszuwählen.

3 Drucken Sie das Bild.

Druckoptionen für Filme

Einzel	Druckt die aktuelle Filmszene als Einzelbild.
Folge	Druckt eine Szenenfolge auf ein einzelnes Blatt Papier. Sie können auch die Ordnernummer, Dateinummer und die abgelaufene Zeit für die Filmszene drucken lassen, indem Sie [Titelzeile] auf [An] setzen.



- Um einen Druckprozess abzubrechen, drücken Sie die Taste .
- [Passfoto] und [Folge] können bei PictBridge-kompatiblen Canon-Druckermodellen, die älter sind als die Modelle CP720 und CP730, nicht ausgewählt werden.

Hinzufügen von Bildern zur Druckliste (DPOF)

Das Drucken mehrerer Fotos auf einmal (S. 191) und das Aufgeben von Fotolaborbestellungen können auf der Kamera eingerichtet werden. Wählen Sie bis zu 998 Bilder auf einer Speicherkarte aus, und konfigurieren Sie die relevanten Einstellungen, wie die Druckanzahl, wie folgt. Die Druckinformationen, die Sie auf diese Weise angeben, entsprechen den DPOF-Standards (Digital Print Order Format) für digitale Druckaufträge.





Hinzufügen von Bildern zur Druckliste über das Menü FUNC.

Sie können Bilder direkt nach der Aufnahme oder später während der Wiedergabe über das Menü FUNC. einer Druckliste (DPOF) hinzufügen.

1 Wählen Sie ein Bild aus.

- Drücken Sie die Tasten ◀▶, um ein Bild auszuwählen.

2 Fügen Sie das Bild der Druckliste hinzu.

- Drücken Sie die Taste , um im Menü  auszuwählen, und drücken Sie dann die Taste  erneut.
- Drücken Sie die Tasten ▲▼, um die Anzahl der Drucke festzulegen. Wählen Sie [Zufügen] durch Drücken der Tasten ◀▶, und drücken Sie dann die Taste .



Konfigurieren von Druckeinstellungen

Geben Sie wie folgt die Einstellungen für das Druckformat, den Druck von Datum oder Dateinummer und andere Einstellungen an. Diese Einstellungen gelten für alle Bilder in der Druckliste.



- Drücken Sie die Taste **MENU**, und wählen Sie dann [Druckeinstellungen] auf der Registerkarte . Passen Sie die Einstellungen wie gewünscht an (S. 42).

Drucklayout	Standard	Druckt ein Bild je Blatt.
	Übersicht	Kleine Versionen mehrerer Bilder werden pro Blatt gedruckt.
	Beide	Druckt Bilder sowohl im Standard- als auch im Übersichtsformat.
Datum	An	Fügt den Bildern beim Drucken das Aufnahmedatum hinzu.
	Aus	–
Datei-Nr.	An	Fügt den Bildern beim Drucken die Dateinummer hinzu.
	Aus	–
DPOF Dat.lösch	An	Alle Einstellungen für die Druckliste werden nach dem Drucken gelöscht.
	Aus	–



- Einige Drucker oder Fotolabors können möglicherweise nicht alle von Ihnen angegebenen DPOF-Einstellungen umsetzen.
-  wird möglicherweise auf der Kamera angezeigt, wenn die Speicherkarte Druckeinstellungen aufweist, die auf einer anderen Kamera konfiguriert wurden. Wenn Sie die Druckeinstellungen mit dieser Kamera ändern, werden alle vorherigen Einstellungen überschrieben.
- Wenn [Datum] auf [An] gesetzt ist, wird bei einigen Druckern das Datum möglicherweise zweimal gedruckt.





- Wenn Sie [Übersicht] ausgewählt haben, können Sie nicht gleichzeitig [An] für [Datum] und [Datei-Nr.] wählen.
- Das Datum wird in dem Format gedruckt, das auf der Registerkarte  unter [Datum/Uhrzeit] festgelegt wurde. Die Registerkarte wird über die Taste **MENU** aufgerufen (S. 17).
- Der Übersichtsdruck steht bei bestimmten PictBridge-kompatiblen Canon-Druckern (separat erhältlich) nicht zur Verfügung.





Einstellungen für den Druck einzelner Bilder



1 Wählen Sie [Wahl Bilder & Anzahl] aus.

- Drücken Sie die Taste **MENU**, wählen Sie [Wahl Bilder & Anzahl] auf der Registerkarte , und drücken Sie dann die Taste .

2 Wählen Sie ein Bild aus.

- Drücken Sie die Tasten , um ein Bild auszuwählen, und drücken Sie dann die Taste .
- ▶ Jetzt können Sie die Anzahl der zu druckenden Exemplare angeben.
- Wenn Sie ein Bild für den Übersichtsdruck ausgewählt haben, ist es mit dem Symbol  markiert. Durch erneutes Drücken der Taste  können Sie den Übersichtsdruck für dieses Bild abbrechen.  wird dann nicht mehr angezeigt.



3 Legen Sie die Anzahl der Drucke fest.

- Drücken Sie die Tasten , um die Anzahl der Drucke festzulegen (maximal 99).
- Wiederholen Sie die Schritte 2 – 3, um weitere Bilder und die Anzahl der zu druckenden Exemplare auszuwählen.
- Beim Übersichtsdruck kann keine Exemplaranzahl festgelegt werden. Sie können lediglich die zu druckenden Bilder auswählen (wie in Schritt 2 beschrieben).
- Drücken Sie abschließend die Taste **MENU**, um zum Menübildschirm zurückzukehren.

Einstellungen für den Druck einer Gruppe von Bildern



1 Wählen Sie [Bereich wählen] aus.

- Befolgen Sie Schritt 1 oben, um [Bereich wählen] auszuwählen, und drücken Sie die Taste .

2 Wählen Sie die Bilder aus.

- Befolgen Sie die Schritte 2 und 3 auf S. 141, um die Bilder auszuwählen.

3 Konfigurieren Sie die Druckeinstellungen.

- Drücken Sie die Tasten ▲▼, um [Auftrag] auszuwählen, und drücken Sie dann die Taste .

Einstellungen für den Druck aller Bilder

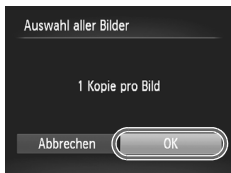

1 Wählen Sie [Auswahl aller Bilder] aus.

- Führen Sie Schritt 1 auf S. 190 aus, wählen Sie [Auswahl aller Bilder], und drücken Sie die Taste .

2 Konfigurieren Sie die Druckeinstellungen.

- Drücken Sie die Tasten ◀▶, um [OK] auszuwählen, und drücken Sie dann die Taste .

Löschen aller Bilder aus der Druckliste

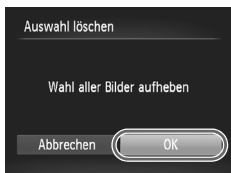

1 Wählen Sie [Auswahl löschen] aus.

- Führen Sie Schritt 1 auf S. 190 aus, wählen Sie [Auswahl löschen], und drücken Sie die Taste .

2 Bestätigen Sie das Löschen der Druckliste.

- Drücken Sie die Tasten ◀▶, um [OK] auszuwählen, und drücken Sie dann die Taste .

Drucken von Bildern der Druckliste (DPOF)





- Wenn der Druckliste Bilder hinzugefügt wurden (S. 188 – 191), wird der links abgebildete Bildschirm angezeigt, wenn Sie die Kamera an einen PictBridge-kompatiblen Drucker anschließen. Drücken Sie die Tasten ▲▼, um [Jetzt Drucken] auszuwählen, und drücken Sie dann die Taste , um die Bilder in der Druckliste zu drucken.
- DPOF-Druckaufträge, die Sie vorübergehend unterbrechen, werden beim nächsten Bild fortgesetzt.

Hinzufügen von Bildern zu einem Fotobuch

Sie können Fotobücher auf der Kamera erstellen, indem Sie bis zu 998 Bilder auf einer Speicherkarte wählen und sie in die mitgelieferte Software auf Ihren Computer übertragen, wo sie in einem eigenen Order gespeichert werden. Diese Funktion ist nützlich für die Online-Bestellung von Fotobüchern und für das Drucken von Fotobüchern auf einem Drucker.

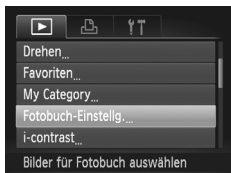
Wählen einer Auswahlmethode



- Drücken Sie die Taste **MENU**, wählen Sie [Fotobuch-Einstellg.] auf der Registerkarte  aus, und legen Sie danach fest, wie Sie die Bilder auswählen möchten.



-  wird möglicherweise auf der Kamera angezeigt, wenn die Speicherkarte Druckeinstellungen aufweist, die auf einer anderen Kamera konfiguriert wurden. Wenn Sie die Druckeinstellungen mit dieser Kamera ändern, werden alle vorherigen Einstellungen überschrieben.



- Nach dem Importieren von Bildern auf Ihren Computer finden Sie weitere Informationen auch im *ImageBrowser EX Benutzerhandbuch* und dem Druckerhandbuch.

Hinzufügen einzelner Bilder

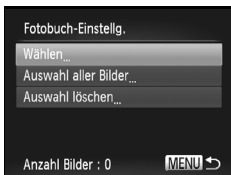



1 Wählen Sie [Wählen] aus.

- Wählen Sie gemäß der vorher beschriebenen Vorgehensweise die Option [Wählen], und drücken Sie die Taste .



2 Wählen Sie ein Bild aus.

- Drücken Sie die Tasten ◀▶, um ein Bild auszuwählen, und drücken Sie dann die Taste .
- ▶ ✓ wird angezeigt.
- Um ein Bild aus dem Fotobuch zu entfernen, drücken Sie erneut die Taste . ✓ wird dann nicht mehr angezeigt.
- Wiederholen Sie diese Vorgehensweise, um andere Bilder auszuwählen.
- Drücken Sie abschließend die Taste **MENU**, um zum Menübildschirm zurückzukehren.

Hinzufügen aller Bilder zu einem Fotobuch

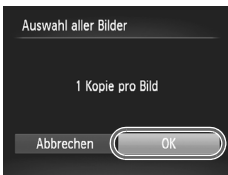

1 Wählen Sie [Auswahl aller Bilder] aus.

- Führen Sie die auf S. 192 beschriebene Vorgehensweise aus, wählen Sie [Auswahl aller Bilder], und drücken Sie die Taste .

2 Konfigurieren Sie die Druckeinstellungen.

- Drücken Sie die Tasten ◀▶, um [OK] auszuwählen, und drücken Sie dann die Taste .

Entfernen aller Bilder aus einem Fotobuch

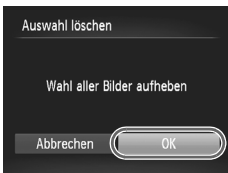

1 Wählen Sie [Auswahl löschen] aus.

- Führen Sie die auf S. 192 beschriebene Vorgehensweise aus, wählen Sie [Auswahl löschen], und drücken Sie die Taste .

2 Bestätigen Sie das Löschen des Fotobuchs.

- Drücken Sie die Tasten ◀▶, um [OK] auszuwählen, und drücken Sie dann die Taste .

Verwenden einer Eye-Fi-Karte

Stellen Sie vor der Verwendung einer Eye-Fi-Karte sicher, dass die Verwendung in Ihrer Region zulässig ist (S. 3).

Wenn Sie eine vorbereitete Eye-Fi-Karte in die Kamera einsetzen, können Sie Ihre Bilder automatisch drahtlos auf einen Computer übertragen oder sie in eine Fotoalbum-Website hochladen.

Die Bildübertragung ist eine Funktion der Eye-Fi-Karte. Informationen zum Einrichten und Verwenden der Karte und Hilfe bei Problemen mit der Übertragung von Bildern erhalten Sie im Benutzerhandbuch der Eye-Fi-Karte oder über den Kartenhersteller.





- Bitte beachten Sie bei der Verwendung einer Eye-Fi-Karte Folgendes:
 - Die Eye-Fi-Karte sendet möglicherweise weiterhin Funkwellen aus, selbst wenn Sie [Eye-Fi-Übertrag.] auf [Deakt.] gesetzt haben (S. 195). Entfernen Sie die Eye-Fi-Karte, bevor Sie Krankenhäuser, Flugzeuge oder andere Bereiche betreten, in denen solche Übertragungsprozesse verboten sind.
 - Falls Sie Probleme bei der Bildübertragung haben, überprüfen Sie die Karten- und Computereinstellungen. Weitere Einzelheiten finden Sie im Benutzerhandbuch der Karte.
 - Bei schlechten drahtlosen Verbindungen kann die Bildübertragung möglicherweise viel Zeit in Anspruch nehmen oder abbrechen.
 - Eye-Fi-Karten können während des Übertragungsvorgangs heiß werden.
 - Der Stromverbrauch ist höher bei normaler Verwendung.
 - Einige Kamerafunktionen werden möglicherweise nicht normal oder langsamer ausgeführt. Dieses Problem kann möglicherweise behoben werden, indem Sie [Eye-Fi-Übertrag.] auf [Deakt.] setzen.

Der Verbindungsstatus von Eye-Fi-Karten in der Kamera kann auf dem Aufnahmebildschirm (normaler Informationsanzeigemodus) oder dem Wiedergabebildschirm (einfacher Informationsanzeigemodus) überprüft werden.

(grau)	Nicht verbunden
(weiß blinkend)	Verbinden
(weiß)	Verbunden
(animiert)	Übertragung läuft
	Unterbrochen
	Fehler beim Abrufen der Eye-Fi-Karteninformationen (schalten Sie die Kamera aus und wieder ein. Wird dies weiterhin angezeigt, liegt möglicherweise ein Problem mit der Karte vor.)

Bilder mit dem Symbol wurden übertragen.





- Der Stromsparmmodus (S. 38) der Kamera wird während der Bildübertragung vorübergehend deaktiviert.
- Die Auswahl des Modus  unterbricht die Eye-Fi-Verbindung. Durch die Auswahl eines anderen Aufnahmemodus oder den Wechsel in den Wiedergabemodus wird die Eye-Fi-Übertragung zwar fortgesetzt, aber Filme, die im Modus  erstellt wurden, werden unter Umständen erneut übertragen.

Überprüfen der Verbindungsinformationen

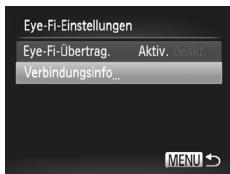
Sie können bei Bedarf die Access Point-SSID der Eye-Fi-Karte oder den Verbindungsstatus überprüfen.





- Drücken Sie die Taste **MENU**, wählen Sie [Eye-Fi-Einstellungen] auf der Registerkarte  aus, und drücken Sie dann die Taste .
- Wählen Sie [Verbindungsinfo], und drücken Sie dann die Taste .
- ▶ Der Bildschirm mit Verbindungsinformationen wird angezeigt.

Deaktivieren der Eye-Fi-Übertragung

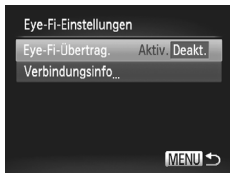
Konfigurieren Sie die Einstellungen wie folgt, um die Eye-Fi-Übertragung per Karte bei Bedarf zu deaktivieren.



Wählen Sie unter [Eye-Fi-Übertrag.] die Option [Deakt.] aus.

- Drücken Sie die Taste **MENU**, wählen Sie [Eye-Fi-Einstellungen] auf der Registerkarte  aus, und drücken Sie dann die Taste .
- Wählen Sie [Eye-Fi-Übertrag.] und dann [Deakt.].



- [Eye-Fi-Einstellungen] wird nicht angezeigt, wenn keine Eye-Fi-Karte in der Kamera eingesetzt ist oder sich der Schreibschuttschieber der Eye-Fi-Karte in der Position für den Schreibschutz befindet. Es können keine Einstellungen für Eye-Fi-Karten geändert werden, wenn sich der Schieber in der Position für den Schreibschutz befindet.

8

Anhang

Hilfreiche Informationen für die Verwendung der Kamera

Fehlerbehebung

Falls ein Problem mit der Kamera vorliegt, überprüfen Sie zunächst die unten aufgeführten Punkte. Sollten sich die Probleme auf diese Weise nicht beseitigen lassen, wenden Sie sich an den Canon Kundendienst.

Stromversorgung

Bei Betätigung der Taste ON/OFF geschieht nichts.

- Vergewissern Sie sich, dass Sie den richtigen Akkutyp eingesetzt haben und der Akku noch ausreichend geladen ist (S. 205).
- Vergewissern Sie sich, dass der Akku in der richtigen Ausrichtung eingesetzt wurde (S. 15).
- Vergewissern Sie sich, dass die Speicherkarten-/Akkufachabdeckung vollständig geschlossen ist (S. 16).
- Verschmutzte Akkukontakte führen zu einer verminderten Akkuleistung. Reinigen Sie die Kontakte mit einem Wattestäbchen, und setzen Sie den Akku mehrmals wieder ein.

Der Akku ist zu schnell leer.

- Bei niedrigen Temperaturen nimmt die Akkuleistung ab. Erwärmen Sie den Akku, indem Sie ihn z. B. mit aufgesetzter Kontaktabdeckung in eine Tasche Ihrer Kleidung legen.
- Wenn sich der Akku trotz dieser Maßnahmen immer noch rasch nach dem Aufladen entlädt, hat er das Ende seiner Lebensdauer erreicht. Kaufen Sie einen neuen Akku.

Das Objektiv wird nicht eingefahren.

- Öffnen Sie die Speicherkarten-/Akkufachabdeckung nicht bei eingeschalteter Kamera. Schließen Sie die Abdeckung, schalten Sie die Kamera ein und dann wieder aus (S. 16).

Der Akku hat sich ausgedehnt.

- Die Ausdehnung von Akkus ist normal und beeinträchtigt nicht die Sicherheit. Wölbt sich der Akku allerdings so weit, dass er nicht mehr in die Kamera passt, wenden Sie sich an den Canon Kundendienst.

Anzeige auf einem Fernsehgerät

Die Kamerabilder sehen auf dem Fernsehgerät verzerrt aus, oder werden gar nicht angezeigt (S. 176).

Aufnahme

Es können keine Aufnahmen gemacht werden.

- Tippen Sie den Auslöser an (S. 39), wenn Sie sich im Wiedergabemodus (S. 19) befinden.

Veränderte Bildschirmanzeige bei schlechten Lichtverhältnissen (S. 40).

Veränderte Bildschirmanzeige bei Aufnahmen.

Folgende Anzeigeprobleme sind nicht in den Fotos selbst zu sehen, jedoch in Filmen.

- Bei Aufnahmen mit Kunstlicht oder LED-Licht kann der Bildschirm flimmern, und möglicherweise ist ein horizontaler Balken zu sehen.

⚡ blinkt im Bildschirm, wenn der Auslöser gedrückt wird, und es ist keine Aufnahme möglich (S. 49).

wird angezeigt, wenn der Auslöser angetippt wird (S. 58).

- Setzen Sie [IS Modus] auf [Kontinuierlich] (S. 123).
- Setzen Sie den Blitzmodus auf  (S. 121).
- Stellen Sie eine höhere ISO-Empfindlichkeit ein (S. 108).
- Setzen Sie die Kamera auf ein Stativ auf, oder ergreifen Sie andere Maßnahmen, um Kamerabewegungen zu vermeiden. Setzen Sie [IS Modus] auf [Aus] (S. 123).

Die Aufnahmen sind unscharf.

- Tippen Sie den Auslöser an, um ein Motiv zu fokussieren, und drücken Sie ihn erst dann vollständig herunter, um die Aufnahme vorzunehmen (S. 39).
- Stellen Sie sicher, dass sich die Motive innerhalb des Fokusbereichs befinden (siehe „Technische Daten“ unter (S. 32)).
- Setzen Sie [AF-Hilfslicht] auf [An] (S. 79).
- Stellen Sie sicher, dass nicht benötigte Funktionen, wie z. B. die Makrofunktion, deaktiviert sind.
- Verwenden Sie für die Aufnahme den Schärfenspeicher oder die AF-Speicherung (S. 119, 120).

Es werden keine AF-Rahmen angezeigt, und die Kamera stellt nicht scharf, wenn Sie den Auslöser antippen.

- Um zu erreichen, dass AF-Rahmen angezeigt werden und die Kamera ordnungsgemäß fokussiert, zentrieren Sie die Kamera auf Bereiche mit einem höheren Kontrast, bevor Sie den Auslöser antippen. Oder tippen Sie den Auslöser mehrmals an.

Die Motive sind in den Aufnahmen zu dunkel.

- Setzen Sie den Blitzmodus auf  (S. 121).
- Passen Sie die Bildhelligkeit durch die Belichtungskorrektur an (S. 107).
- Passen Sie den Kontrast mit i-contrast an (S. 109, 155).
- Verwenden Sie das Spotmessverfahren oder die AE-Speicherung (S. 107, 108).

Motive sehen zu hell aus, Glanzlichter wirken ausgewaschen.

- Setzen Sie den Blitzmodus auf  (S. 58).
- Passen Sie die Bildhelligkeit durch die Belichtungskorrektur an (S. 107).
- Verwenden Sie das Spotmessverfahren oder die AE-Speicherung (S. 107, 108).
- Reduzieren Sie die Beleuchtung des Motivs.

Die Aufnahmen sind trotz Verwendung des Blitzes zu dunkel (S. 49).

- Beachten Sie bei der Aufnahme die Blitzreichweite (siehe „Technische Daten“ (S. 32)).
- Stellen Sie eine höhere ISO-Empfindlichkeit ein (S. 108).

Motive sehen in Aufnahmen mit Blitz zu hell aus, Glanzlichter wirken ausgewaschen.

- Beachten Sie bei der Aufnahme die Blitzreichweite (siehe „Technische Daten“ (S. 32)).
- Setzen Sie den Blitzmodus auf  (S. 58).

Bei Blitzaufnahmen erscheinen auf dem Bild weiße Punkte oder ähnliche Bildartefakte.

- Diese entstehen, wenn das Blitzlicht durch Staubpartikel oder andere Objekte in der Luft reflektiert wird.

Die Aufnahmen wirken körnig.

- Stellen Sie eine geringere ISO-Empfindlichkeit ein (S. 108).
- Hohe ISO-Empfindlichkeiten können bei einigen Aufnahmemodi dazu führen, dass Aufnahmen körnig wirken (S. 83).

In Motiven sind rote Augen zu sehen (S. 73).

- Setzen Sie [R.Aug.Lampe] auf [An] (S. 79), um die Lampe zur Rote-Augen-Reduzierung (S. 4) für Blitzaufnahmen zu aktivieren. Während die Lampe zur Rote-Augen-Reduzierung leuchtet (ca. eine Sekunde), kann keine Aufnahme gemacht werden. Sorgen Sie dafür, dass Ihr Motiv in die Lampe zur Rote-Augen-Reduzierung schaut. Verstärken Sie außerdem bei Innenaufnahmen die Beleuchtung, und gehen Sie näher an das Motiv heran.
- Bearbeiten Sie Bilder mit der Rote-Augen-Korrektur (S. 156).

Das Speichern der Bilder auf der Speicherkarte dauert sehr lange, oder die Geschwindigkeit von Reihenaufnahmen nimmt ab.

- Führen Sie eine Low-Level-Formatierung der Speicherkarte in der Kamera durch (S. 165).

Einstellungen für Aufnahmefunktionen oder das Menü FUNC. sind nicht verfügbar.

- Die verfügbaren Einstellungen hängen vom Aufnahmemodus ab. Nähere Informationen hierzu finden Sie in den Übersichtstabellen „In den Aufnahmemodi verfügbare Funktionen“, „Menü FUNC.“ und „Aufnahmemenü“ (S. 208 – 213).

Das Symbol für Babys oder Kinder wird nicht angezeigt.

- Das Symbol für Babys oder Kinder wird nicht angezeigt, wenn der Geburtstag in den Gesichtsinformationen nicht eingestellt wurde (S. 61). Werden die Symbole auch dann nicht angezeigt, wenn Sie den Geburtstag eingestellt haben, speichern Sie die Gesichtsinformationen erneut (S. 67), oder stellen Sie sicher, dass Datum/Uhrzeit korrekt eingestellt ist (S. 17).

Aufnahmen von Filmen

Die Angabe der abgelaufenen Zeit ist falsch, oder die Aufnahme wird unterbrochen.

- Formatieren Sie die Speicherkarte in der Kamera, oder verwenden Sie eine für hohe Aufzeichnungsgeschwindigkeiten geeignete Speicherkarte. Auch wenn die Angabe der abgelaufenen Zeit falsch ist, entspricht die Länge der Filme auf der Speicherkarte der tatsächlichen Aufnahmezeit (S. 164).

wird auf dem Bildschirm angezeigt, und die Aufnahme wird automatisch beendet.

Der interne Puffer der Kamera ist fast voll, da die Kamera die Speicherkarte nicht schnell genug beschreiben konnte. Ergreifen Sie eine der folgenden Maßnahmen.

- Führen Sie eine Low-Level-Formatierung der Speicherkarte in der Kamera durch (S. 165).
- Verringern Sie die Bildqualität (S. 75).
- Verwenden Sie eine für hohe Aufzeichnungsgeschwindigkeiten geeignete Speicherkarte (siehe „Technische Daten“ (S. 32)).

Motive wirken verzerrt.

- Motive, die sich während der Aufnahme schnell vor der Kamera bewegen, können verzerrt aussehen. Hierbei handelt es sich nicht um eine Funktionsstörung.

Wiedergabe

Wiedergabe nicht möglich.





- Bilder oder Filme können möglicherweise nicht wiedergegeben werden, wenn der Dateiname oder die Ordnerstruktur per Computer geändert wird. Weitere Informationen zu Ordnerstrukturen und Dateinamen finden Sie im *ImageBrowser EX Benutzerhandbuch*.

Die Bild- oder Tonwiedergabe wird gestoppt.

- Verwenden Sie eine Speicherkarte, für die Sie mit dieser Kamera eine Low-Level-Formatierung durchgeführt haben (S. 165).
- Unter Umständen wird die Wiedergabe von Filmen von Speicherkarten mit geringen Lesegeschwindigkeiten zwischendurch kurz unterbrochen.
- Wenn Filme auf einem Computer mit geringer Leistung abgespielt werden, werden einige Einzelbilder u. U. übersprungen, und es findet möglicherweise keine Tonwiedergabe statt.

Computer**Es ist keine Übertragung von Bildern auf einen Computer möglich.**

Das Problem kann möglicherweise wie folgt durch eine Reduzierung der Übertragungsgeschwindigkeit gelöst werden, wenn die Kamera über ein Kabel an den Computer angeschlossen ist.

- Drücken Sie die Taste , um in den Wiedergabemodus zu wechseln. Halten Sie die Taste **MENU** gedrückt, und drücken Sie dann gleichzeitig die Tasten  und . Drücken Sie im daraufhin angezeigten Bildschirm die Tasten , um [B] auszuwählen, und drücken Sie dann die Taste .

Eye-Fi-Karten

Es ist keine Übertragung von Bildern möglich (S. 194).

Vorsichtsmaßnahmen bei der Handhabung

- Diese Kamera ist ein hochpräzises elektronisches Gerät. Lassen Sie sie nicht fallen, und setzen Sie sie keinen starken Stößen aus.
- Halten Sie die Kamera aus der unmittelbaren Umgebung von Magneten und anderen Geräten fern, die starke elektromagnetische Felder erzeugen, da dies zu Fehlfunktionen oder zum Verlust von Bilddaten führen kann.
- Gelangen Wassertropfen oder Staubpartikel auf die Kamera oder den Bildschirm, wischen Sie sie mit einem trockenen, weichen Lappen wie z. B. einem Brillenreinigungstuch ab. Vermeiden Sie starkes Reiben oder übermäßige Krafteinwirkung.
- Verwenden Sie zum Reinigen der Kamera oder des Bildschirms niemals Reinigungsmittel mit organischen Lösungsmitteln.
- Entfernen Sie Staub mit einem Blaspinsel vom Objektiv. Wenden Sie sich bei hartnäckigem Schmutz an den Canon Kundendienst.
- Zur Vermeidung von Kondensation in der Kamera nach plötzlichen Temperaturänderungen (wenn die Kamera aus einer kalten in eine warme Umgebung gebracht wird) legen Sie die Kamera in einen wasserdichten, wiederverschließbaren Kunststoffbeutel, und lassen Sie sie sich langsam an die neue Umgebungstemperatur anpassen, bevor Sie sie aus dem Beutel entnehmen.
- Stellen Sie den Einsatz der Kamera sofort ein, falls sich Kondenswasser gebildet hat. Anderenfalls kann die Kamera beschädigt werden. Entnehmen Sie den Akku und die Speicherkarte, und warten Sie, bis die Feuchtigkeit verdunstet ist, bevor Sie die Kamera wieder verwenden.

Bildschirmmeldungen

Gehen Sie wie folgt vor, wenn eine Fehlermeldung angezeigt wird.

Keine Speicherkarte

- Die Speicherkarte wurde u. U. in der falschen Ausrichtung eingesetzt. Setzen Sie die Speicherkarte mit der richtigen Ausrichtung ein (S. 16).

Speicherkarte gesperrt

- Der Schreibschutzschieber der SD-, SDHC- oder SDXC-Speicherkarte oder der Eye-Fi-Karte befindet sich in der gesperrten Position. Bewegen Sie den Schreibschutzschieber in die entsperrte Position (S. 15).

Aufnahme nicht möglich!

- Sie haben versucht, eine Aufnahme zu machen, obwohl keine Speicherkarte in der Kamera eingesetzt war. Setzen Sie eine Speicherkarte in der richtigen Ausrichtung ein (S. 16).

Speicherkartenfehler (S. 165)

- Wird die Fehlermeldung auch dann angezeigt, wenn eine formatierte Speicherkarte in der richtigen Ausrichtung eingesetzt wurde, wenden Sie sich an den Canon Kundendienst (S. 16).

Zu wenig Speicher

- Es gibt nicht genug freien Speicherplatz auf der Karte, um die aufgenommenen Bilder speichern (S. 45, 81, 105) oder bearbeiten zu können (S. 152 – 156). Löschen Sie nicht benötigte Bilder (S. 143), oder setzen Sie eine Speicherkarte mit ausreichend Speicherplatz ein (S. 15).

Wechseln Sie den Akku (S. 15)

Kein Bild vorhanden.

- Es befinden sich keine Aufnahmen auf der Speicherkarte, die wiedergegeben werden können.

Schreibgeschützt! (S. 139)

Nicht identifiziertes Bild/Inkompatibles JPEG/Bild ist zu groß/AVI-Wiederg. nicht möglich/RAW.

- Nicht unterstützte Bilder oder beschädigte Bilder können nicht angezeigt werden.
- Unter Umständen ist es nicht möglich, Bilder wiederzugeben, die per Computer bearbeitet oder deren Namen auf einem Computer geändert wurden, oder die mit anderen Kameras aufgenommen wurden.

Vergößern nicht möglich!/Keine Wiedergabe mit „Ähnliche Bilder“ möglich/ Drehen unmöglich/Bild nicht veränderbar/Auswahl nicht möglich!/Modifizierung nicht möglich/Category zuordnen unmöglich/Bildauswahl nicht möglich./Keine ID-Info.

- Folgende Funktionen sind unter Umständen nicht verfügbar für Bilder, die bereits per Computer bearbeitet oder deren Namen auf einem Computer geändert wurden, oder die mit anderen Kameras aufgenommen wurden. Mit einem Stern (*) gekennzeichnete Funktionen stehen nicht für Filme zur Verfügung.
ID-Info ändern* (S. 133 – 134), Vergößern* (S. 135), Ähnliche Bilder* (S. 137), Kategorisieren (S. 148), Drehen (S. 146), Bearbeiten* (S. 152 – 156), Als Startbild festlegen* (S. 163), Druckliste* (S. 188) und Fotobuch-Einstellg.* (S. 192).
- Gruppierte Bilder können nicht verarbeitet werden (S. 100).

Ungültiger Auswahlbereich

- Bei der Auswahl eines Bereichs für die Bilderauswahl (S. 141, 144, 151, 190) haben Sie als erstes Bild das letzte Bild ausgewählt oder umgekehrt.

Zu viel ausgewählt

- Für eine Druckliste (S. 188) oder die Fotobuch-Einstellung (S. 192) wurden mehr als 998 Bilder ausgewählt. Wählen Sie 998 oder weniger Bilder aus.
- Die Einstellungen für die Druckliste (S. 188) oder Fotobucheinstellungen (S. 192) konnten nicht gespeichert werden. Verringern Sie die Anzahl der ausgewählten Bilder, und versuchen Sie es erneut.
- Sie haben unter Schützen (S. 139), Löschen (S. 143), Favoriten (S. 148), My Category (S. 149), Druckliste (S. 188) oder Fotobuch-Einstellungen (S. 192) mehr als 500 Bilder gewählt.

Fehler in der Verbindung

- Aufgrund der großen Menge der auf der Speicherkarte gespeicherten Bilder (ca. 1.000) konnten keine Bilder gedruckt oder auf den Computer übertragen werden. Verwenden Sie einen handelsüblichen USB-Kartenleser zum Übertragen der Bilder. Setzen Sie die Speicherkarte zum Drucken in den Kartensteckplatz des Druckers ein.

Name falsch!

- Wenn die höchste Ordnernummer (999) und die höchste Bildnummer (9999) erreicht wurden, können keine neuen Ordner erstellt und keine neuen Bilder aufgezeichnet werden. Ändern Sie im Menü **↑↑** die Option [Datei-Nummer] in [Autom.Rückst] (S. 165), oder formatieren Sie die Speicherkarte (S. 164).

Objektivfehler

- Dieser Fehler kann auftreten, wenn Sie das Objektiv festhalten, während es sich bewegt, oder wenn Sie die Kamera in einer sehr staubigen oder sandigen Umgebung verwenden.
- Wird diese Fehlermeldung häufig angezeigt, kann dies ein Hinweis auf eine beschädigte Kamera sein. Wenden Sie sich in diesem Fall an den Canon Kundendienst.

Kamerafehler gefunden (*Fehlernummer*)

- Wenn diese Fehlermeldung direkt nach einer Aufnahme angezeigt wird, wurde das Bild möglicherweise nicht gespeichert. Überprüfen Sie das Bild im Wiedergabemodus.
- Wird diese Fehlermeldung häufig angezeigt, kann dies ein Hinweis auf eine beschädigte Kamera sein. Notieren Sie sich in diesem Fall die Fehlernummer (*Exx*), und wenden Sie sich an den Canon Kundendienst.

Dateifehler

- Unter Umständen ist es nicht möglich, Bilder zu drucken, die per Computer bearbeitet oder mit einer anderen Kamera aufgenommen wurden.

Druckerfehler

- Prüfen Sie die Papierformateinstellung. Wenn diese Fehlermeldung angezeigt wird, obwohl die Einstellung richtig ist, schalten Sie den Drucker aus und wieder ein, und nehmen Sie die Einstellung an der Kamera erneut vor.

Tintenauffangbehälter voll

- Wenden Sie sich an den Canon Kundendienst, um um Unterstützung für den Austausch des Tintenauffangbehälters zu bitten.

Aufnahme (Informationsanzeige)

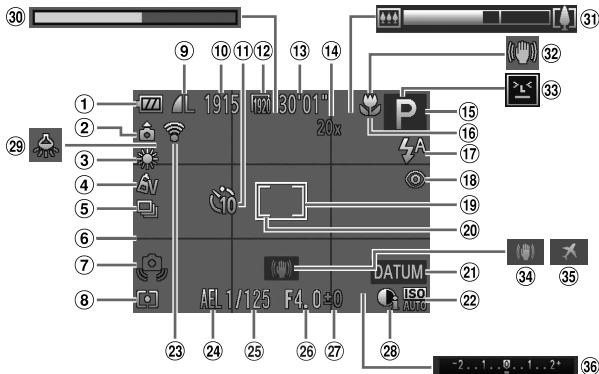

- | | | |
|---|--|---|
| ① Akkuladestand (S. 205) | ⑭ Digitalzoom (S. 55),
Digital-Telekonverter
(S. 115) | ⑳ AE-Speicherung (S. 107),
Blitzbelichtungsspeiche-
rung (S. 122) |
| ② Kameraausrichtung* | ⑮ Aufnahmemodus (S. 208),
Szenensymbol (S. 51) | ㉕ Verschlusszeit |
| ③ Weißabgleich (S. 110) | ⑯ Fokussierbereich
(S. 114, 115), AF-
Speicherung (S. 120) | ⑳ Blendenwert |
| ④ My Colors (S. 112) | ⑰ Blitzmodus (S. 58, 121) | ㉖ Belichtungskorrekturstufe
(S. 107) |
| ⑤ Auslösemodus (S. 52,
113) | ⑱ Rote-Augen-Korrektur
(S. 73) | ㉗ i-contrast (S. 109) |
| ⑥ Gitternetz (S. 76) | ⑲ AF-Rahmen (S. 116) | ㉘ Quecksilberlampen-
Korrektur (S. 74) |
| ⑦ Verwacklungswarnung
(S. 49) | ㉑ Rahmensegment (S. 108) | ⑳ Film in Superzeitlupe
(Aufnahmezeit) (S. 103) |
| ⑧ Lichtmessverfahren
(S. 108) | ㉒ Datumsaufdruck (S. 59) | ㉙ Zoombalken (S. 46) |
| ⑨ Kompression
(Bildqualität) (S. 123) /
Auflösung (S. 72) | ㉓ ISO-Empfindlichkeit
(S. 108) | ㉚ Symbol für die
Bildstabilisierung (S. 53) |
| ⑩ Verbleibende Aufnahmen | ㉔ Eye-Fi-Verbindungsstatus
(S. 194) | ㉛ Blitzelwarnung (S. 78) |
| ⑪ Selbstauslöser (S. 56) | | ㉜ Bildstabilisierung (S. 123) |
| ⑫ Filmqualität (S. 75) | | ㉝ Zeitzone (S. 168) |
| ⑬ Verbleibende Zeit | | ㉞ Belichtungskorrekturbal-
ken |



*  : Normale Ausrichtung,   : Vertikale Ausrichtung

Die Kamera erkennt die Ausrichtung und passt die Einstellungen automatisch für optimale Aufnahmen an. Die Ausrichtung wird auch bei der Wiedergabe erkannt, sodass die Bilder automatisch in die Ausrichtung gedreht werden, unabhängig davon, wie Sie die Kamera halten.

Dies funktioniert möglicherweise nicht richtig, wenn die Kamera gerade nach oben oder unten gerichtet wird.

Akkuladestand

Auf dem Bildschirm wird ein Symbol oder eine Meldung mit Informationen zum Ladezustand des Akkus angezeigt.

Anzeige	Details
	Ausreichend geladen
	Etwas entladen, aber noch ausreichend
 (rot blinkend)	Fast leer; laden Sie den Akku bald auf
[Wechseln Sie den Akku]	Leer; laden Sie den Akku auf

Wiedergabe (Detaillierte Informationsanzeige)

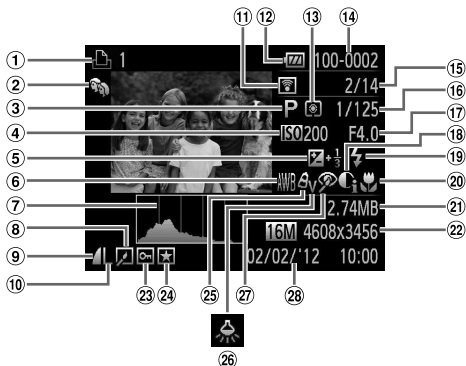









- | | | |
|---|--|--|
| ① Filme (S. 46, 126),
Highspeed-Serienbilder
(S. 100), Druckliste
(S. 188) | ⑩ Auflösung (S. 72, 75),
MOV (Filme) | ⑲ Blitz (S. 121) |
| ② My Category (S. 149) | ⑪ Übertragen per Eye-Fi
(S. 194) | ⑳ Fokussierbereich (S. 114,
115) |
| ③ Aufnahmemodus (S. 208) | ⑫ Akkuladestand (S. 205) | ㉑ Dateigröße (S. 75) |
| ④ ISO-Empfindlichkeit
(S. 108),
Wiedergabegeschwindig-
keit (S. 89, 103) | ⑬ Lichtmessverfahren
(S. 108) | ㉒ Standbilder: Auflösung
Filme: Filmlänge |
| ⑤ Belichtungskorrekturstufe
(S. 107) | ⑭ Ordnernummer –
Dateinummer (S. 165) | ㉓ Bildschutz (S. 139) |
| ⑥ Weißabgleich (S. 110) | ⑮ Nummer des aktuell
angezeigten Bilds /
Gesamtanzahl der Bilder | ㉔ Favoriten (S. 148) |
| ⑦ Histogramm (S. 128) | ⑯ Verschlusszeit
(Fotoaufnahmen),
Bildqualität / Bildfrequenz
(Filme) (S. 75) | ㉕ My Colors (S. 112, 154) |
| ⑧ Gruppenanzeige (S. 132),
Bildbearbeitung
(S. 152 – 156) | ⑰ Blendenwert | ㉖ Quecksilberlampen-
Korrektur (S. 74) |
| ⑨ Kompressionsgrad
(Bildqualität) (S. 123) | ⑱ i-contrast (S. 109, 155) | ㉗ Rote-Augen-Korrektur
(S. 73, 156) |
| | | ㉘ Datum/Uhrzeit der
Aufnahme (S. 17) |



* Einige Informationen werden bei Anzeige von Bildern auf einem Fernseher möglicherweise nicht angezeigt (S. 175).

■ Übersicht über die Filmsteuerung in „Anzeigen“ (S. 126)

	Beenden
	Wiedergabe
	Zeitlupe (Drücken Sie die Tasten ◀▶, um die Wiedergabegeschwindigkeit anzupassen. Ton wird nicht wiedergegeben.)
	Zurückspulen* (Halten Sie die Taste  gedrückt, um kontinuierlich zurückzuspulen.)
	Vorheriges Bild (Halten Sie die Taste  gedrückt für einen schnellen Rücklauf.)
	Nächstes Bild (Halten Sie die Taste  gedrückt für einen schnellen Vorlauf.)
	Vorspulen* (Halten Sie die Taste  gedrückt, um kontinuierlich vorzuspulen.)
	Schneiden (S. 157)
	Wird angezeigt, wenn die Kamera an einen PictBridge-kompatiblen Drucker angeschlossen ist (S. 181).











* Zeigt das Bild ca. 4 Sekunden vor bzw. nach dem aktuellen Bild an.





- Während der Filmwiedergabe können Sie mit den Tasten ◀▶ vor- oder zurückspulen.

Funktionen und Menütabellen

In den Aufnahmemodi verfügbare Funktionen

Funktion		Aufnahmemodus						
		AUTO	P					
Belichtungskorrektur (S. 107)		-	○	○	○	○	○	○
AE-Speicherung/Blitzbelichtungsspeicherung*1 (S. 107, 122)		-	○	○	-	-	-	-
Fokussierbereich (S. 114, 115)			○	○	○	○	○	○
			-	○	○	○	○	○
Verfolg. AF (S. 60)			○	○	-	○	-	-
Blitz (S. 58, 121)			○	○	○	○	○	○
			-	○	○	○	○	○
			*2	○	○	-	-	-
			○	○	○	○	○	○
AF-Speicherung (S. 120)			-	○	○	-	-	-
Bildschirmanzeige (S. 40)		Keine Informationsanzeige	○	○	○	○	-	-
		Informationsanzeige	○	○	○	○	○	○

*1 Die Blitzbelichtungsspeicherung ist im Blitzmodus  nicht verfügbar.

*2 Nicht verfügbar, aber wird in einigen Fällen in  geändert.

*3 Nicht verfügbar, aber wird bei Blitzauflösung in  geändert.

📷																	
📄	📄	🔦	📄	📄	📄	👤	📄	📄	📄	📄	✍️/✍️	🔊	👤	🔄	📄📄	📄	📄
○	○	○	○	○	○	○	○	○	○	–	–	○	○	–	○	–	–
–	–	–	–	–	–	–	–	–	–	–	–	–	–	–	–	–	–
○	○	○	○	○	○	○	○	○	○	○	○	○	○	○	○	○	○
○	○	○	○	○	○	○	○	○	○	○	○	○	○	○	○	○	○
○	–	○	–	–	–	–	○	○	○	○	○	○	○	○	–	–	–
–	–	○	○	○	○	○	○	○	○	○	○	○	○	–	–	–	–
–	–	–	○	○	○	○	○	○	○	○	○	○	○	○	○	–	–
–	–	–	–	–	–	–	–	–	–	–	–	–	*3	○	–	–	–
○	○	○	○	○	○	○	○	○	○	○	○	○	○	○	○	○	○
–	–	–	–	–	–	–	–	–	–	–	–	–	○	–	–	–	–
○	○	○	–	–	–	–	–	○	○	–	○	○	○	–	○	○	○
○	○	○	○	○	○	○	○	○	○	○	○	○	○	○	○	○	○

○ Verfügbar oder automatisch festgelegt. – Nicht verfügbar.

Menü FUNC.

Funktion	Aufnahmemodus	Kamera-Modi						
		AUTO	P					
Lichtmessverfahren (S. 108)		○	○	○	○	○	○	○
		-	○	○	-	-	-	-
My Colors (S. 112)	OFF	○	○	○	○	○	○	○
		-	○	○	-	-	○	○
Weißabgleich (S. 110)	AWB	○	○	○	○	○	○	○
		-	○	○	-	-	○	○
Korrektur des Weißabgleichs für Unterwasseraufnahmen (S. 84)		-	○	○	-	-	○	○
ISO-Empfindlichkeit (S. 108)	ISO AUTO	○	○	○	○	○	○	○
Selbstauslöser (S. 56, 57)	OFF	○	○	○	○	○	○	○
		○	○	○	○	○	-	-
Selbstauslöser-Einstellungen (S. 57)	Vorlauf*4	○	○	○	○	○	-	-
	Aufnahmen*5	○	P	-	○	○	-	-
Auslösemodus (S. 113)		○	○	○	○	○	○	○
		○	-	-	-	-	-	-
Seitenverhältnis für Fotos (S. 71)	16:9 3:2 4:3 1:1	○	○	-	○	-	○	○
Auflösung (S. 72)	L	○	○	○	○	○	○	○
	M1 M2	○	○	○	○	-	○	○
	M	-	-	-	-	-	-	-
Kompression (S. 123)	S	○	○	○	○	-	○	○
		○	○	○	○	○	○	○
Filmqualität (S. 75)	1920	○	○	○	○	○	○	○
	1280	○	○	○	○	○	○	○
	640	○	○	○	○	○	○	○
	240 120	-	-	-	-	-	-	-



















*1 Der Weißabgleich ist nicht verfügbar.

*2 Zur Festlegung innerhalb eines Bereichs von 1 – 5: Kontrast, Schärfe, Farbsättigung, Rot, Grün, Blau und Hauttöne.

*3 Nicht verfügbar in oder .









*4 Kann in Modi, die keine Auswahl der Aufnahmeanzahl ermöglichen, nicht auf 0 Sekunden eingestellt werden.

*5 Eine Aufnahme (nicht änderbar) in Modi, die keine Auswahl der Aufnahmeanzahl ermöglichen.

																
																
○	○	○	○	○	○	○	○	○	○	○	○	○	○	○	○	○
-	-	-	-	-	-	-	-	-	-	-	-	-	-	-	-	-
○	○	○	○	○	○	○	○	○	○	○	○	○	○	○	○	○
-	-	-	-	-	-	-	-	-	-	-	-	-	○	○	○	-
○	○	○	○	○	○	○	○	○	○	○	○	○	○	○	○	○
○	-	○	-	-	-	-	-	-	-	-	-	-	-	○	○	○
○	-	○	-	-	-	-	-	-	-	-	○	-	○	○	○	-
-	-	-	-	-	-	-	-	-	-	-	○	-	-	-	-	-
○	○	○	○	○	○	○	○	○	○	○	○	○	○	○	○	○
-	-	-	-	-	-	-	-	-	-	-	-	-	-	-	-	-
○	○	○	○	○	○	○	○	○	○	○	○	○	○	○	○	○
-	○	○	○	○	○	○	○	○	○	○	○	○	○	○	○	○
-	○	○	○	○	○	○	○	○	○	○	○	○	○	○	-	-
-	○	○	○	○	○	○	○	○	○	○	○	○	○	○	○	○
-	-	-	-	-	-	-	-	-	-	-	-	-	-	-	-	-
○	-	○	○	○	○	○	○	○	○	○	○	○	○	-	-	-
-	-	-	-	*6	-	-	○	○	○	○	○	○	○	-	-	-
-	○	-	○	○	○	○	○	○	○	○	○	○	○	○	○	○
-	-	-	-	-	-	-	-	-	-	-	-	○	○	○	○	○
○	-	○	-	-	-	-	-	-	-	-	-	-	-	-	-	-
-	-	-	-	-	-	-	-	-	-	-	-	○	○	○	○	○
-	-	-	-	-	-	-	-	-	-	-	-	-	-	-	-	-
○	○	○	○	○	○	○	○	○	○	○	○	○	○	○	○	○
○	○	○	○	-	○	○	○	○	○	○	○	○	○	○	○	-
○	○	○	○	*7	○	○	○	○	○	○	○	○	○	○	○	-
○	○	○	○	*7	○	○	○	○	○	○	○	○	○	○	○	-
-	-	-	-	-	-	-	-	-	-	-	-	-	-	-	-	○

*6 Nur 4:3 und 16:9 sind verfügbar. ○ Verfügbar oder automatisch festgelegt. – Nicht verfügbar.
 *7 Wird an die Einstellungen zum Seitenverhältnis angepasst und automatisch eingestellt (S. 89).

 **Aufnahmemenü**

Funktion		Aufnahmemodus									
		AUTO	P								
AF-Rahmen (S. 116)	Gesicht/AiAF*1	○	○	○	○	○	○	○	○	○	○
	Verfolg. AF	*2	○	–	○	–	–	–	–	–	–
	Mitte	–	○	○	○	–	–	–	–	–	–
AF-Feld Größe*3 (S. 118)	Normal	–	○	○	○	–	–	–	–	–	–
	Klein	–	○	○	○	–	–	–	–	–	–
	Standard	○	○	–	○	–	○	○	○	○	○
Digitalzoom (S. 55)	Aus	○	○	○	○	○	○	○	○	○	○
	Digital-Telekonverter (1.6x/2.0x)	–	○	–	–	–	–	–	–	–	–
AF-Feld Lupe (S. 77)	An	○	○	–	○	–	○	○	○	○	○
	Aus	○	○	○	○	○	○	○	○	○	○
Servo AF (S. 119)	An	–	○	–	○	–	–	–	–	–	–
	Aus*4	○	○	○	○	○	○	○	○	○	○
AF-Hilfslicht (S. 79)	An	○	○	○	○	○	○	○	○	○	○
	Aus	○	○	○	○	○	○	–	○	○	○
Blitz Einstellungen (S. 73, 79)	Rote-Aug.Korr.	An	○	○	○	○	–	○	○	○	○
		Aus	○	○	○	○	○	○	○	○	○
	R.Aug.Lampe	An/Aus	○	○	○	○	○	○	○	○	○
i-contrast (S. 109)	Automatik	○	○	○	–	–	–	–	–	–	–
	Aus	–	○	○	○	○	○	○	○	○	○
Hg-Lampe Korr. (S. 74)	An/Aus	○	–	–	–	–	–	–	–	–	–
Rückblick (S. 80)	Aus/2 – 10 Sek./Halten	○	○	○	○	○	○	○	○	○	○
	Aus	○	○	○	○	○	○	○	○	○	○
Rückschauinfo (S. 80)	Detailliert/Fokus	○	○	○	○	○	○	○	○	○	○
	Check	○	○	○	○	○	○	○	○	○	○
Blinzelwarnung (S. 78)	An	○	○	○	○	○	○	○	○	○	○
	Aus	○	○	○	○	○	○	○	○	○	○
Gitternetz (S. 76)	An	○	○	○	○	○	○	○	○	○	○
	Aus	○	○	○	○	○	○	○	○	○	○
IS-Einstellungen (S. 123)	IS Modus	Aus	○	○	○	○	○	○	○	○	○
		Fortlaufend	○	○	○	○	○	○	○	○	○
		Nur Aufnahme	–	○	–	○	○	○	○	○	○
	IS Teleeinst.	An	○	○	○	○	○	○	○	○	○
Aus		○	○	○	○	○	○	○	○	○	
Datumsaufdruck (S. 59)	Aus	○	○	○	○	○	○	○	○	○	○
	Datum/Datum & Zeit	○	○	○	○	○	–	○	○	○	○
Gesichts-ID-Einstellungen (S. 61)		○	○	○	○	○	○	○	○	○	○

*1 Falls Gesichter nicht erkannt werden, weicht die Funktionsweise je nach Aufnahmemodus ab.

*2 Nur verfügbar über die Taste  (S. 60).

*3 Verfügbar, wenn der AF-Rahmen auf [Mitte] eingestellt ist.

*4 [An], wenn im Modus  ein sich bewegendes Motiv erkannt wird.

○	○	○	-	-	○	○	○	○	○	○	-	○	○	-	○	○
○	-	○	-	-	-	-	○	○	○	○	○	○	○	-	-	-
○	-	○	○	-	○	○	○	○	○	○	○	○	○	○	○	○
○	-	○	-	-	○	○	○	○	○	○	○	○	○	-	○	○
-	-	-	-	-	-	-	-	-	-	-	-	-	-	-	-	-
○	-	○	-	-	-	-	○	○	○	○	○	○	○	-	-	-
○	○	○	○	○	○	○	○	○	○	○	○	○	○	○	○	○
-	-	○	-	-	-	-	○	○	○	○	○	○	-	-	-	-
○	○	○	○	○	○	○	○	○	○	○	○	○	○	○	○	○
○	○	○	○	○	○	○	○	○	○	○	-	○	○	○	○	○
○	○	○	○	○	○	○	○	○	○	○	○	○	○	○	○	○
-	-	○	-	-	-	-	-	-	-	-	-	○	○	-	-	-
-	-	○	○	○	○	○	○	○	○	○	○	○	○	○	-	-
-	-	○	○	○	○	○	○	○	○	○	-	○	○	○	-	-
○	-	○	-	-	-	-	-	-	-	-	○	-	-	-	-	-
-	○	-	○	○	○	○	○	○	○	○	-	○	○	○	-	-
-	-	-	-	-	-	-	-	-	-	-	-	-	-	-	-	-
○	○	○	○	○	○	○	○	○	○	○	○	○	○	○	-	-
○	○	○	○	○	○	○	○	○	○	○	○	○	○	○	-	-
○	○	○	○	○	○	○	○	○	○	○	○	○	○	-	-	-
-	-	○	-	-	-	-	-	○	○	○	-	○	-	-	-	-
○	○	○	○	○	○	○	○	○	○	○	○	○	○	○	○	○
○	○	○	○	○	○	○	○	○	○	○	○	○	○	○	○	○
○	-	○	○	○	○	○	○	○	○	○	○	○	○	○	○	○
○	○	○	○	○	○	○	○	○	○	○	○	○	○	○	○	○
○	-	○	○	○	○	○	○	○	○	○	○	○	○	○	-	-
○	○	○	○	○	○	○	○	○	○	○	○	○	○	○	○	○
○	-	○	○	○	○	○	○	○	○	○	○	○	○	○	○	○
○	○	○	○	○	○	○	○	○	○	○	○	○	○	○	○	○

○ Verfügbar oder automatisch festgelegt. – Nicht verfügbar.

- Bei Verwendung von [Ges.erkenn.] (S. 61) werden die Namen von erkannten Personen in den Modi , , , oder nicht angezeigt, aber in den Fotos gespeichert.
- Einstellung verfügbar, aber bei Verwendung von [Ges.erkenn.] (S. 61) werden die Namen von erkannten Personen in den Modi oder nicht angezeigt und nicht in Filmen gespeichert.

Menü Einstellungen

Eintrag	Siehe Seite
Stummschaltung	S. 160
Lautstärke	S. 160
Audiooptionen	S. 161
Tipps & Tricks	S. 161
LCD-Helligkeit	S. 162
Startbild	S. 162
Formatieren	S. 164, 165
Datei-Nummer	S. 165
Ordner anlegen	S. 166

Eintrag	Siehe Seite
Obj.einfahren	S. 166
Stromsparmodus	S. 38, 167
Zeitzone	S. 168
Datum/Uhrzeit	S. 18
Videosystem	S. 176
Strg. über HDMI	S. 177
Eye-Fi-Einstellungen	S. 194
Sprache 	S. 19
Grundeinstell.	S. 170

Wiedergabe-Menü

Eintrag	Siehe Seite
Diaschau	S. 136
Löschen	S. 143
Schützen	S. 139
Drehen	S. 146
Favoriten	S. 148
My Category	S. 149
Fotobuch-Einstellg.	S. 192
i-contrast	S. 155
Rote-Augen-Korrektur	S. 156

Eintrag	Siehe Seite
Ausschnitt	S. 153
Größe anpassen	S. 152
My Colors	S. 154
Gesichts-ID-Info	S. 133
Anz. scrollen	S. 127
Bilder gruppier.	S. 133
Autom. Drehen	S. 147
Wiedergabe	S. 127
Übergang	S. 127

**Druck Menü**

Eintrag	Siehe Seite	Eintrag	Siehe Seite
Drucken	–	Auswahl aller Bilder	S. 191
Wahl Bilder & Anzahl	S. 190	Auswahl löschen	S. 191
Bereich wählen	S. 190	Druckeinstellungen	S. 188

Wiedergabemodus – Menü FUNC.

Eintrag	Siehe Seite	Eintrag	Siehe Seite
Drehen	S. 146	Movie abspielen	S. 126
Druckliste	S. 188	Filmtagebuch wiedergeben	S. 132
Schützen	S. 139	Ähnliche Bilder	S. 137
Favoriten	S. 148	Bildsuche	S. 130
Löschen	S. 143	Diaschau	S. 136
Gruppenanzeige	S. 132	My Category	S. 149

A

AE-Speicherung	107
AF → Fokussierung	
AF-Rahmen	21, 47, 116
AF-Speicherung	120
Akku	
Aufladen	14
Level	205
Stromsparmmodus	38
Akkuladegerät	173
Alle löschen	143
Anpassen der Bildgröße	152
Anschluss	175, 176, 180, 181
Anzeige auf einem Fernsehgerät	175
Anzeigen	
Anzeige auf einem Fernsehgerät	175
Bildsuche	130
Diaschau	136
Einzelbildwiedergabe	22
Index	130
Vergrößerte Anzeige	135
Auflösung (Bildgröße)	72
Aufnahme	
Aufnahmedatum/-zeit → Datum/Uhrzeit	
Aufnahmeinformationen	204
Automatikmodus (Aufnahmemodus) ...	20, 46
AV-Kabel	175

B

Bearbeiten	
Anpassen der Bildgröße	152
i-contrast	155
My Colors	154
Rote-Augen-Korrektur	156
Zuschneiden	153
Belichtung	
AE-Speicherung	107
FE-Blitzbelichtungsspeicherung	122
Korrektur	107
Bilder	
Anzeigedauer	80
Löschen	143
Schützen von Bildern	139
Wiedergabe → Anzeigen	
Bilder mit Sepia-Farbtönen	112

Bildqualität → Kompressionsgrad

Bildschirm	
Menü → Menü FUNC., Menü	
Sprachanzeige	19
Symbole	204, 206
Blinzel-Timer (Aufnahmemodus)	97
Blinzelwarnung	78
Blitz	
An	121
Deaktivieren des Blitzes	58
Langzeitsyncr.	121

C

CD-ROM DIGITAL CAMERA Solution Disk.. 2

D

Datei-Nummerierung	165
Datum/Uhrzeit	
Ändern	18
Einstellung	17
Hinzufügen von Datum/Uhrzeit zu	
Bildern	59
Zeitzone	168
DC-Kuppler	179
Diaschau	136
Digital-Telekonverter	115
Digitalzoom	55
DPOF	188
Drehen von Bildern	146
Drucken	181

E

Exposure	
Compensation	107
Eye-Fi-Karten	2, 194

F

Farbe (Weißabgleich)	110
Farbtön (Aufnahmemodus)	92
Farbverstärkung (Aufnahmemodus)	86
Farbwechsel (Aufnahmemodus)	93
Favoriten	148
FE-Blitzbelichtungsspeicherung	122
Fehlerbehebung	198
Fehlermeldungen	202

- Filme
 Aufzeichnungszeit..... 33, 34
 Bildqualität (Auflösung/Bildfrequenz) .. 75
 Schneiden..... 157
 Filmtagebuch (Aufnahmemodus) 95
 Fischaugeneffekt (Aufnahmemodus)..... 87
 Fokusprüfung..... 129
 Fokussierbereich
 Makro..... 114
 Unendlich..... 115
 Fokussierung
 AF-Feld Lupe..... 77
 AF-Rahmen 116
 AF-Speicherung..... 120
 Servo AF..... 119
 Fotobuch-Einrichtung 192
- G**
 Gesicht/AiAF (AF-Rahmenmodus)..... 116
 Gesichtserkennung..... 61, 133
 Gesichtstimer (Aufnahmemodus)..... 98
 Gitternetz..... 76
 Glatte Haut (Aufnahmemodus)..... 85
 Grundeinstellungen 170
- H**
 Handschlaufe → Schlaufe
 Haushaltssteckdose 179
 Highspeed-Serienbilder
 (Aufnahmemodus)..... 100
- I**
 i-contrast..... 109, 155
 Intelligente Aufnahme (Aufnahmemodus) .. 96
 ISO-Empfindlichkeit 108
 IS TeleEinst..... 124
- K**
 Kamera
 Grundeinstellungen..... 170
 Kompressionsgrad (Bildqualität)..... 123
 Kontrollleuchte..... 43
- L**
 Lächeln (Aufnahmemodus) 96
 Lampe..... 79
 Langzeitbelichtung (Aufnahmemodus) 99
 Lichtmessverfahren 108
 Lieferumfang..... 2
 Löschen 143
- M**
 Makro (Fokusmodus)..... 114
 Mehrere Bereiche, Weißabgleich 74
 Menü
 Grundlegende Funktionen 42
 Tabelle 208
 Menü FUNC.
 Grundlegende Funktionen 41
 Tabelle 210, 215
 Miniatureffekt (Aufnahmemodus) 88
 Mitte (AF-Rahmenmodus) 118
 Monochrome (Aufnahmemodus)..... 91
 My Category 149
 My Colors 112, 154
- N**
 Nachtaufnahmen ohne Stativ
 (Aufnahmemodus) 82
 Netzadapter 173, 179
- P**
 P (Aufnahmemodus)..... 106
 PictBridge 174, 181
 Porträt (Aufnahmemodus) 82
 Postereffekt (Aufnahmemodus)..... 86
 Programm-AE..... 106
- R**
 Reihenaufnahme 113
 Highspeed-Serienbilder
 (Aufnahmemodus) 100
 Reisen mit der Kamera 168, 172
 Rote-Augen-Korrektur 73, 156

S

Schärfenspeicher	119
Schlaufe	2
Schnee (Aufnahmemodus).....	83
Schnittstellenkabel	2, 181
Schützen von Bildern	139
Schwarzweißbilder	112
SD/SDHC/SDXC-Speicherkarten → Speicherkarten	
Seitenverhältnis	71
Selbstausröser	56
2-Sekunden-Selbstausröser	57
Blinzel-Timer (Aufnahmemodus).....	97
Einstellen des Selbstausröser.....	57
Gesichts-Timer (Aufnahmemodus)....	98
Servo AF	119
Software	
CD-ROM DIGITAL CAMERA Solution	
Disk.....	2
Installation	27
Speicherkarten	2
Spielzeugkamera (Aufnahmemodus).....	89
Sprachanzeige	19
Spracheinstellung.....	19
Standardeinstellungen → Grundeinstellungen	
Stitch-Assistent (Aufnahmemodus).....	102
Stromsparmodes	38
Stromversorgung → Akku, Netzadapter	
Superzeitlupe-Movie (Moviemodus).....	103

T

Töne	160
------------	-----

U

Uhrzeit	43
Unendlich (Fokusmodus)	115
Unterwasser (Aufnahmemodus).....	83

V

Verfolgung AF	60, 117
Vergrößerte Anzeige	135
Verwacklungswarnung	123

W

Weichzeichner (Aufnahmemodus)	90
Weißabgleich (Farbe).....	110
Wenig Licht (Aufnahmemodus).....	83
Wiedergabe → Anzeigen	

Z

Zeitzone.....	168
Zoom	20, 46, 55
Zubehör	173
Zuschneiden.....	153

VORSICHT

ES BESTEHT DIE GEFAHR EINER EXPLOSION, WENN EIN FALSCHER AKKUTYP VERWENDET WIRD. VERBRAUCHTE AKKUS SIND ENTSPRECHEND DEN ÖRTLICHEN BESTIMMUNGEN ZU ENTSORGEN.

Hinweise zu Marken

- Das SDXC-Logo ist eine Marke von SD-3C, LLC.
- Dieses Gerät enthält von Microsoft lizenzierte exFAT-Technologie.
- HDMI, das HDMI-Logo und High-Definition Multimedia Interface sind Marken oder eingetragene Warenzeichen von HDMI Licensing LLC.
- Das iFrame-Logo und das iFrame-Symbol sind Marken von Apple Inc.

Hinweis zur MPEG-4-Lizenzierung

This product is licensed under AT&T patents for the MPEG-4 standard and may be used for encoding MPEG-4 compliant video and/or decoding MPEG-4 compliant video that was encoded only (1) for a personal and non-commercial purpose or (2) by a video provider licensed under the AT&T patents to provide MPEG-4 compliant video.

No license is granted or implied for any other use for MPEG-4 standard.

* Hinweis wird ggf. auf Englisch angezeigt.

Haftungsausschluss

- Dieses Handbuch darf ohne die Genehmigung von Canon weder ganz noch teilweise nachgedruckt, übertragen oder in Informationssystemen gespeichert werden.
- Canon behält sich das Recht vor, den Inhalt dieses Handbuchs jederzeit ohne Vorankündigung zu ändern.
- Die in diesem Handbuch verwendeten Abbildungen können sich vom tatsächlichen Gerät unterscheiden.
- Ungeachtet des oben Gesagten übernimmt Canon keine Haftung für Schäden infolge falscher Bedienung des Produkts.