

# Appareil photo numérique Fotocamera digitale

DSC-W210/W215/W220/W230

**Mode d'emploi**..... FR

**Istruzioni per l'uso**..... IT

Lisez entièrement ce mode d'emploi avant d'utiliser l'appareil et conservez-le pour pouvoir le consulter en cas de besoin.

Prima di usare l'apparecchio, leggere attentamente questo manuale e conservarlo per riferimenti futuri.



Pour plus d'informations sur les opérations avancées, veuillez lire le « Guide pratique de Cyber-shot » (PDF) et le guide « Utilisation avancée de Cyber-shot » sur le CD-ROM (fourni à l'aide d'un ordinateur).

Per i dettagli sulle operazioni avanzate, leggere "Guida all'uso Cyber-shot" (PDF) e "Guida avanzata di Cyber-shot" sul CD-ROM (in dotazione) usando un computer.



© 2009 Sony Corporation

# Cyber-shot

## Français

### Aide-mémoire

Les numéros de modèle et de série se situent sous l'appareil. Prendre en note le numéro de série dans l'espace prévu ci-dessous. Se reporter à ces numéros lors des communications avec le détaillant Sony au sujet de ce produit.

Modèle no DSC-W210/W215/W220/W230

No de série \_\_\_\_\_

## AVERTISSEMENT

**Afin de réduire les risques d'incendie ou de décharge électrique, n'exposez pas cet appareil à la pluie ou à l'humidité.**

# IMPORTANTES INSTRUCTIONS DE SECURITE

**- CONSERVEZ CES  
INSTRUCTIONS**

**DANGER**

**AFIN DE REDUIRE LE  
RISQUE D'INCENDIE OU  
DE DECHARGE  
ELECTRIQUE, SUIVEZ  
EXACTEMENT CES  
INSTRUCTIONS**

Si la forme de la fiche ne correspond pas à la prise secteur, utilisez un adaptateur de fiche accessoire de configuration correcte pour la prise secteur.

**Batterie**

Si la batterie est mal utilisée, elle peut éclater, provoquer un incendie ou même des brûlures chimiques. Observez les précautions suivantes.

- Ne la démontez pas.
- N'écrasez pas la batterie et ne l'exposez pas à un choc ou à une force, en la martelant, en la laissant tomber ou en marchant dessus, par exemple.
- Ne court-circuitez pas et ne laissez pas des objets métalliques entrer en contact avec les bornes de la batterie.
- Ne l'exposez pas à une température élevée de plus de 60 °C (140 °F) comme aux rayons directs du soleil ou dans une voiture garée au soleil.
- Ne l'incinerez pas ou ne la jetez pas dans un feu.
- Ne manipulez pas de batteries Lithium-ion endommagées ou qui fuient.
- Assurez-vous de charger la batterie à l'aide d'un chargeur de batterie garanti d'origine Sony ou un appareil qui peut charger la batterie.
- Gardez la batterie hors de portée de jeunes enfants.
- Gardez la batterie dans un endroit sec.
- Ne la remplacez que par le même type de batterie ou un type équivalent recommandé par Sony.
- Mettez rapidement au rebut les batteries usées comme décrit dans les instructions.

**Chargeur de batterie**

Même si le témoin CHARGE n'est pas allumé, le chargeur de batterie n'est pas isolé du secteur tant qu'il reste branché à la prise murale. En cas de problème lors de l'utilisation du chargeur de batterie, coupez immédiatement l'alimentation en débranchant la fiche de la prise murale.

**RECYCLAGE DES  
ACCUMULATEURS AUX IONS DE  
LITHIUM**

Les accumulateurs aux ions de lithium sont recyclables.

Vous pouvez contribuer à préserver l'environnement en rapportant les piles usagées dans un point de collecte et de recyclage le plus proche.



Pour plus d'informations sur le recyclage des accumulateurs, téléphonez au numéro gratuit 1-800-822-8837 (Etats-Unis et Canada uniquement), ou visitez <http://www.rbc.org/>

**Avertissement :** Ne pas utiliser des accumulateurs aux ions de lithium qui sont endommagés ou qui fuient.

**Batterie**

Cet appareil est conforme à la Partie 15 de la réglementation de la FCC des États-Unis. Son utilisation est sujette aux deux conditions suivantes : (1) Cet appareil ne doit pas générer d'interférences nuisibles et (2) il doit être en mesure d'accepter toute interférence reçue, y compris les interférences pouvant générer un fonctionnement indésirable.

Cet appareil numérique Classe B est conforme à la norme ICES-003 du Canada.

## À l'intention des clients aux É.-U.

### Avis aux consommateurs des pays appliquant les Directives UE

Le fabricant de ce produit est Sony Corporation, 1-7-1 Konan Minato-ku Tokyo, 108-0075 Japon. Le représentant agréé pour la compatibilité électromagnétique et la sécurité du produit est Sony Deutschland GmbH, Hedelfinger Strasse 61, 70327 Stuttgart, Allemagne. Pour toute question relative à la garantie ou aux réparations, reportez-vous à l'adresse que vous trouverez dans les documents ci-joints, relatifs à la garantie et aux réparations.

Pour toute question au sujet de cet appareil, appeler :

Sony Centre d'information à la clientèle  
1-800-222-SONY (7669).

Le numéro ci-dessous concerne seulement les questions relevant de la Commission fédérale des communications des États-Unis (FCC).

### Information réglementaire

#### Déclaration de conformité

Nom commercial : SONY  
No de modèle : DSC-W230  
Responsable : Sony Electronics Inc.  
Adresse : 16530 Via Esprillo,  
San Diego, CA 92127 É.-U.  
No de téléphone : 858-942-2230

Cet appareil est conforme à la Partie 15 de la réglementation de la FCC des États-Unis. Son utilisation est sujette aux deux conditions suivantes : (1) Cet appareil ne doit pas générer d'interférences nuisibles et (2) il doit être en mesure d'accepter toute interférence reçue, y compris les interférences pouvant générer un fonctionnement indésirable.

#### Déclaration de conformité

Nom commercial : SONY  
No de modèle : DSC-W220  
Responsable : Sony Electronics Inc.  
Adresse : 16530 Via Esprillo,  
San Diego, CA 92127 É.-U.  
No de téléphone : 858-942-2230

Cet appareil est conforme à la Partie 15 de la réglementation de la FCC des États-Unis. Son utilisation est sujette aux deux conditions suivantes : (1) Cet appareil ne doit pas générer d'interférences nuisibles et (2) il doit être en mesure d'accepter toute interférence reçue, y compris les interférences pouvant générer un fonctionnement indésirable.

#### Déclaration de conformité

Nom commercial : SONY  
No de modèle : DSC-W210, DSC-W215  
Responsable : Sony Electronics Inc.  
Adresse : 16530 Via Esprillo,  
San Diego, CA 92127 É.-U.  
No de téléphone : 858-942-2230

Cet appareil est conforme à la Partie 15 de la réglementation de la FCC des États-Unis. Son utilisation est sujette aux deux conditions suivantes : (1) Cet appareil ne doit pas générer d'interférences nuisibles et (2) il doit être en mesure d'accepter toute interférence reçue, y compris les interférences pouvant générer un fonctionnement indésirable.

### AVERTISSEMENT

Par la présente, vous êtes avisé du fait que tout changement ou toute modification ne faisant pas l'objet d'une autorisation expresse dans le présent manuel pourrait annuler votre droit d'utiliser l'appareil.

## Note

L'appareil a été testé et est conforme aux exigences d'un appareil numérique de Classe B, conformément à la Partie 15 de la réglementation de la FCC.

Ces critères sont conçus pour fournir une protection raisonnable contre les interférences nuisibles dans un environnement résidentiel. L'appareil génère, utilise et peut émettre des fréquences radio; s'il n'est pas installé et utilisé conformément aux instructions, il pourrait provoquer des interférences nuisibles aux communications radio. Cependant, il n'est pas possible de garantir que des interférences ne seront pas provoquées dans certaines conditions particulières. Si l'appareil devait provoquer des interférences nuisibles à la réception radio ou à la télévision, ce qui peut être démontré en allumant et éteignant l'appareil, il est recommandé à l'utilisateur d'essayer de corriger cette situation par l'une ou l'autre des mesures suivantes :

- Réorienter ou déplacer l'antenne réceptrice.
- Augmenter la distance entre l'appareil et le récepteur.
- Brancher l'appareil dans une prise ou sur un circuit différent de celui sur lequel le récepteur est branché.
- Consulter le détaillant ou un technicien expérimenté en radio/téléviseurs.

Le câble d'interface fourni doit être utilisé avec l'appareil pour que celui-ci soit conforme aux critères régissant les appareils numériques, conformément à la sous-partie B de la Partie 15 de la réglementation de la FCC.

## Note pour les clients européens

Cet appareil a été testé et jugé conforme aux limites établies par la directive EMC visant l'utilisation de câbles de connexion de moins de 3 mètres.

## Attention

Le champ électromagnétique à des fréquences particulières peut avoir une incidence sur l'image et le son de cet appareil.

## Avis

Si l'électricité statique ou les champs électrostatiques entraînent une interruption lors du transfert des données (échec), redémarrez l'application ou débranchez, puis rebranchez le câble de connexion (USB, etc.).

## Traitement des appareils électriques et électroniques en fin de vie (Applicable dans les pays de l'Union Européenne et aux autres pays européens disposant de systèmes de collecte sélective)



Ce symbole, apposé sur le produit ou sur son emballage, indique que ce produit ne doit pas être traité avec les déchets ménagers. Il doit être remis à un point de collecte approprié pour le recyclage des équipements électriques et électroniques. En s'assurant que ce produit est bien mis au rebut de manière appropriée, vous aiderez à prévenir les conséquences négatives potentielles pour l'environnement et la santé humaine. Le recyclage des matériaux aidera à préserver les ressources naturelles. Pour toute information supplémentaire au sujet du recyclage de ce produit, vous pouvez contacter votre municipalité, votre déchetterie ou le magasin où vous avez acheté le produit.

## Élimination des piles et accumulateurs usagés (Applicable dans les pays de l'Union Européenne et aux autres pays européens disposant de systèmes de collecte sélective)



Ce symbole, apposé sur les piles et accumulateurs ou sur les emballages, indique que les piles et accumulateurs fournis avec ce produit ne doivent pas être traités comme de simples déchets ménagers.

En vous assurant que ces piles et accumulateurs sont mis au rebut de façon appropriée, vous participez activement à la prévention des conséquences négatives que leur mauvais traitement pourrait provoquer sur l'environnement et sur la santé humaine. Le recyclage des matériaux contribue par ailleurs à la préservation des ressources naturelles.

Pour les produits qui pour des raisons de sécurité, de performance ou d'intégrité de données nécessitent une connexion permanente à une pile ou à un accumulateur, il conviendra de vous rapprocher d'un service technique qualifié pour effectuer son remplacement. En rapportant votre appareil électrique en fin de vie à un point de collecte approprié vous vous assurez que la pile ou l'accumulateur incorporé sera traité correctement.

Pour tous les autres cas de figure et afin d'enlever les piles ou accumulateurs en toute sécurité de votre appareil, reportez-vous au manuel d'utilisation.

Rapporter les piles ou accumulateurs usagés au point de collecte approprié pour le recyclage.

Pour toute information complémentaire au sujet du recyclage de ce produit ou des piles et accumulateurs, vous pouvez contacter votre municipalité, votre déchetterie locale ou le point de vente où vous avez acheté ce produit.

## Pour les utilisateurs au Royaume-Uni

Une fiche moulée conforme à BS 1363 est installée sur cet équipement pour votre sécurité et commodité.

Si le fusible dans la fiche fournie doit être remplacé, un fusible de même ampérage que celui fourni et approuvé par ASTA ou BSI à BS 1362, (c'est-à-dire portant une marque Ⓢ ou Ⓡ) doit être utilisé.

Si la fiche fournie avec cet équipement comporte un couvercle de fusible détachable, assurez-vous de remettre en place le couvercle de fusible après avoir remplacé le fusible. N'utilisez jamais la fiche sans le couvercle de fusible. Si vous perdez le couvercle de fusible, veuillez contacter le service après-vente Sony le plus proche.

# Table des matières

|   |           |
|---|-----------|
| Remarques sur l'utilisation de l'appareil .....   | 8         |
| <b>Préparation .....</b>  | <b>10</b> |
| Vérification des accessoires fournis .....  | 10        |
| 1 Préparation de la batterie .....  | 11        |
| 2 Insertion de la batterie/un « Memory Stick Duo »<br>(vendu séparément) .....                                      | 12        |
| 3 Comment allumer l'appareil/régler l'horloge .....   | 14        |
| <b>Prise de vue facile .....</b>  | <b>15</b> |
| Sélecteur de mode/Zoom/Flash/Macro/Retardateur/Affichage .....  | 16        |
| Détection de sourire et prise de vue automatiques<br>(Détection de sourire) .....                                   | 19        |
| Détection des conditions de prise de vue<br>(Reconnaissance de scène) .....   | 20        |
| <b>Visualisation/effacement d'images .....</b>  | <b>21</b> |
| <b>Découverte des différentes fonctions – HOME/Menu .....</b>   | <b>24</b> |
| Utilisation de l'écran HOME .....   | 24        |
| Paramètres HOME.....  | 25        |
| Utilisation des paramètres de menu .....  | 26        |
| Paramètres du menu .....  | 27        |
| <b>Utilisation de votre ordinateur .....</b>  | <b>29</b> |
| Systèmes d'exploitation pouvant prendre en charge les connexions<br>USB et le logiciel d'application (fourni) ..... | 29        |
| Visualisation du « Guide pratique de Cyber-shot » .....   | 29        |
| <b>Indicateurs à l'écran .....</b>  | <b>31</b> |
| <b>Autonomie de la batterie et capacité de la mémoire .....</b>   | <b>34</b> |
| Autonomie de la batterie et nombre d'images que vous pouvez<br>enregistrer/visualiser .....                         | 34        |
| Nombre d'images fixes et durée d'enregistrement de films .....  | 35        |
| <b>Dépannage .....</b>  | <b>36</b> |
| Batterie et alimentation .....  | 36        |
| Prise de vue d'images fixes/films .....   | 37        |
| Visualisation d'images .....  | 38        |
| <b>Précautions .....</b>  | <b>39</b> |
| <b>Spécifications .....</b>   | <b>41</b> |

---

## Remarques sur l'utilisation de l'appareil

### Sauvegarde de la mémoire interne et du « Memory Stick Duo »

Ne mettez pas l'appareil hors tension, ne retirez pas la batterie, ni ne retirez le « Memory Stick Duo » pendant que le témoin d'accès est allumé. À défaut, les données de la mémoire interne ou du « Memory Stick Duo » seraient endommagées. Protégez toujours vos données en effectuant une copie de sauvegarde.

### Remarques sur l'enregistrement/lecture

- Avant de commencer à enregistrer, effectuez un essai d'enregistrement pour être sûr que l'appareil fonctionne correctement.
- L'appareil n'est ni étanche à la poussière, ni étanche aux projections liquides, ni étanche à l'eau. Lisez « Précautions » (page 39) avant d'utiliser l'appareil.
- Évitez d'exposer l'appareil à l'eau. Si de l'eau pénètre dans l'appareil, il peut se produire un dysfonctionnement. Dans certains cas, l'appareil ne pourra pas être réparé.
- Ne dirigez pas l'appareil vers le soleil ou une forte lumière. Ceci pourrait entraîner un dysfonctionnement de l'appareil.
- N'utilisez pas l'appareil près de sources de fortes ondes radioélectriques ou de radiations. À défaut, l'appareil risquerait de ne pas pouvoir enregistrer ou lire correctement les images.
- L'utilisation de l'appareil dans des endroits sablonneux ou poussiéreux peut provoquer des dysfonctionnements.
- Si vous constatez une condensation d'humidité, remédiez-y avant d'utiliser l'appareil (page 39).
- Ne secouez pas et ne heurtez pas l'appareil. Ceci pourrait provoquer un dysfonctionnement et empêcher l'enregistrement des images. En outre, le support d'enregistrement pourrait devenir inutilisable ou les données d'image être endommagées.
- Nettoyez la surface du flash avant l'utilisation. La chaleur de l'émission du flash peut décolorer ou coller la saleté à la surface du flash et rendre ainsi l'émission de lumière insuffisante.

### Remarques sur l'écran LCD et l'objectif

- L'écran LCD a été fabriqué avec une technologie de très haute précision et plus de 99,99 % des pixels sont opérationnels pour une utilisation effective. Il se peut, toutefois, que des petits points noirs et/ou brillants (blancs, rouges, bleus ou verts) apparaissent sur l'écran LCD. Ces points sont un résultat normal du procédé de fabrication et n'affectent pas l'enregistrement.
- Lorsque le niveau de la batterie est faible, il se peut que l'objectif ne bouge plus. Insérez une batterie chargée et mettez à nouveau l'appareil sous tension.

### Compatibilité des données d'image

- L'appareil est conforme à la norme universelle DCF (Design rule for Camera File system) établie par JEITA (Japan Electronics and Information Technology Industries Association).
- Sony ne garantit pas que l'appareil lira les images enregistrées ou éditées avec un autre appareil, ou que les autres appareils pourront lire les images enregistrées avec cet appareil.

### Protection contre la surchauffe

Il est possible que l'alimentation se coupe automatiquement afin de protéger l'appareil suivant sa température ou celle de la batterie. Dans ce cas, un message apparaît sur l'écran avant que l'alimentation se coupe.

### Avertissement sur les droits d'auteur

Les émissions de télévision, films, cassettes vidéo et autres œuvres peuvent être protégés par des droits d'auteur. L'enregistrement non autorisé de telles œuvres peut constituer une infraction à la loi sur les droits d'auteur.



## **| Pas d'indemnisation en cas de contenu endommagé ou d'enregistrement manqué**

Sony ne saurait offrir d'indemnisation dans le cas où l'enregistrement serait impossible ou que le contenu enregistré serait perdu ou endommagé, en raison d'un dysfonctionnement de l'appareil ou d'une anomalie du support d'enregistrement, etc.

# Préparation

## Vérification des accessoires fournis

- Chargeur de batterie BC-CSGD/BC-CSGE (1)

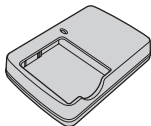

- Cordon d'alimentation (1)  
(non fourni aux Etats-Unis et au Canada)



- Batterie rechargeable NP-BG1 (1)/Boîtier de batterie (1)

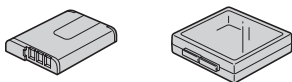

- Câble USB, A/V pour borne multi-usage (1)

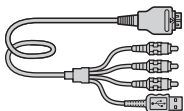

- Dragonne (1)

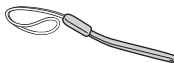

- Sac de transport souple (1) (DSC-W215 seulement)

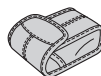

- CD-ROM (1)
  - Logiciel d'application Cyber-shot
  - « Guide pratique de Cyber-shot »
  - « Utilisation avancée de Cyber-shot »
- Mode d'emploi (ce manuel) (1)

Une dragonne est fournie avec l'appareil.

Fixez la dragonne et passez la main par la boucle afin d'éviter que l'appareil soit endommagé en tombant.

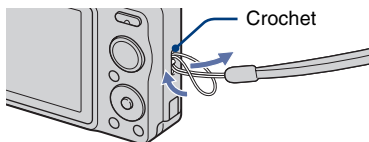

# 1 Préparation de la batterie

Pour les utilisateurs aux Etats-Unis et au Canada

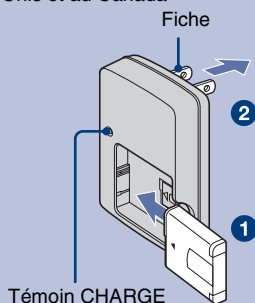

Pour les utilisateurs de pays/régions autres que les Etats-Unis et le Canada

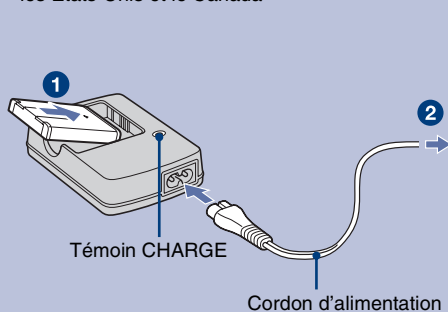

**1** Insérez la batterie dans le chargeur de batterie.

**2** Branchez le chargeur de batterie à une prise murale.

Le témoin CHARGE s'allume et la charge commence.

Lorsque le témoin CHARGE s'éteint, la charge est terminée (Charge normale).

Si vous chargez la batterie pendant encore une heure environ (jusqu'à ce qu'elle soit complètement chargée), la charge dure légèrement plus longtemps.

## Durée de charge

| Durée de charge complète | Durée de charge normale |
|--------------------------|-------------------------|
| 330 min. environ         | 270 min. environ        |

- Le tableau ci-dessus indique la durée nécessaire pour charger une batterie entièrement déchargée à une température de 25 °C (77 °F). Dans certaines circonstances ou selon les conditions d'utilisation, la charge peut demander plus de temps.
- Voir page 34 pour l'autonomie de la batterie et le nombre d'images pouvant être enregistrées.
- Raccordez le chargeur de batterie à la prise murale la plus proche.
- Lorsque la charge est terminée, débranchez le cordon d'alimentation de la prise murale et retirez la batterie du chargeur.
- Veillez à utiliser une batterie ou un chargeur de batterie garanti d'origine Sony.

## 2 Insertion de la batterie/un « Memory Stick Duo » (vendu séparément)

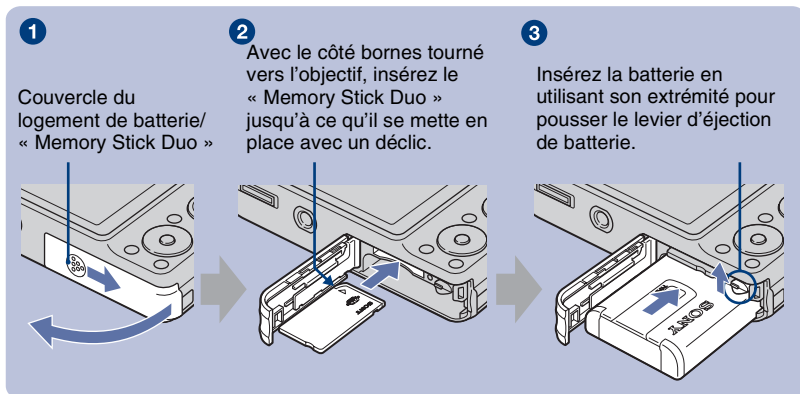





- 1 Ouvrez le couvercle du logement de batterie/« Memory Stick Duo ».
- 2 Insérez le « Memory Stick Duo » (vendu séparément).
- 3 Insérez la batterie.
- 4 Fermez le couvercle du logement de batterie/« Memory Stick Duo ».

### Lorsqu'il n'y a pas de « Memory Stick Duo » dans l'appareil

L'appareil utilise la mémoire interne (15 Mo environ) pour enregistrer/lire les images.

## Pour vérifier la charge restante de la batterie

Appuyez sur la touche ON/OFF (Alimentation) pour allumer l'appareil et vérifier la charge restante de la batterie sur l'écran LCD.

| Indicateur de charge restante |  |  |  |  |                                      |
|-------------------------------|---|---|---|---|---|
| Statut                        | Charge restante suffisante  | Batterie presque complètement chargée   | Batterie à demi-chargee   | Batterie presque déchargée.<br>L'enregistrement/lecture s'arrêtera bientôt.       | Remplacez la batterie par une batterie complètement chargée ou rechargez-la. (L'indicateur d'avertissement clignote.) |

- Si vous utilisez la batterie NP-FG1 (vendue séparément), les minutes apparaissent aussi après l'indicateur de charge restante de la batterie ( 60 min).
- Il faut environ une minute pour que l'indicateur de charge restante correct apparaisse.
- Dans certaines circonstances et selon les conditions d'utilisation, l'indicateur de charge restante de la batterie peut être incorrect.
- La capacité de la batterie diminue avec le temps et par une utilisation répétée. Lorsque la durée d'utilisation par charge diminue de manière importante, il est temps de remplacer la batterie. Procurez-vous une nouvelle batterie.

FR

## Pour retirer la batterie/le « Memory Stick Duo »

Ouvrez le couvercle du logement de batterie/« Memory Stick Duo ».

### « Memory Stick Duo »

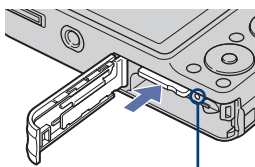

Assurez-vous que le **témoin d'accès** n'est pas allumé, puis enfoncez le « Memory Stick Duo ».

### Batterie

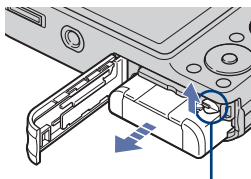

Faites glisser le **levier d'éjection de la batterie**.  
Veillez à ne pas faire tomber la batterie.

- Ne retirez jamais la batterie/« Memory Stick Duo » lorsque le témoin d'accès est allumé. Cela pourrait endommager les données contenues dans le « Memory Stick Duo »/mémoire interne.

### 3 Comment allumer l'appareil/régler l'horloge

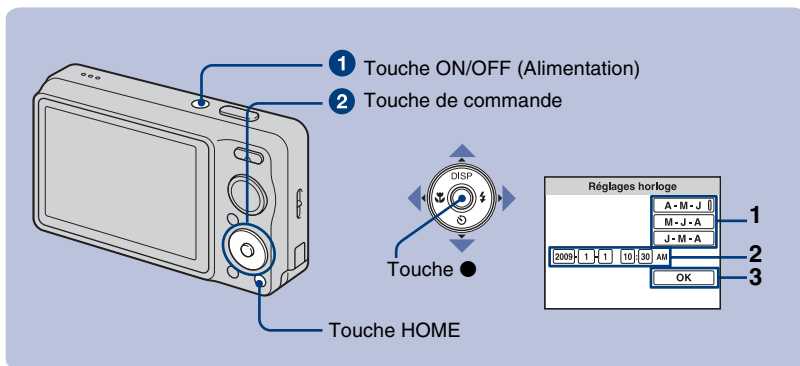

**1 Appuyez sur la touche ON/OFF (Alimentation).**

**2 Réglez l'horloge avec la touche de commande.**

1 Sélectionnez le format d'affichage de la date avec ▲/▼, puis appuyez sur ●.

2 Sélectionnez chaque élément avec ◀/▶ et réglez la valeur numérique avec ▲/▼, puis appuyez sur ●.

3 Sélectionnez [OK], puis appuyez sur ●.

- L'appareil ne comporte pas de fonction pour superposer des dates sur les images. Vous pouvez imprimer ou enregistrer des images avec la date en utilisant « PMB » se trouvant sur le CD-ROM (fourni).
- Minuit est indiqué par 12:00 AM et midi par 12:00 PM.

#### Pour changer la date et l'heure

Appuyez sur HOME et sélectionnez [⌚ Réglages horloge] dans [⚙ Réglages] (pages 24, 25).

#### Remarques sur la mise sous tension de l'appareil

- Une fois que la batterie est insérée dans l'appareil, il se peut qu'il faille un certain temps avant que l'utilisation soit possible.
- Si vous n'utilisez pas l'appareil pendant environ trois minutes alors qu'il fonctionne sur la batterie, il s'éteint automatiquement pour économiser la charge (Fonction de mise hors tension automatique).

# Prise de vue facile

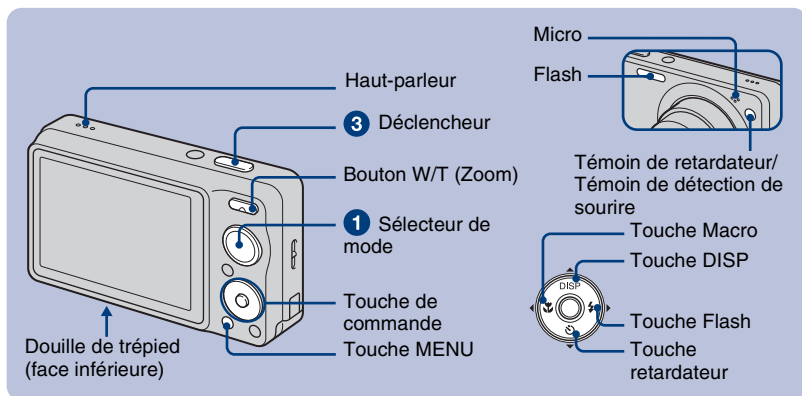

FR

## 1 Choisissez la fonction désirée sur le sélecteur de mode.

Lors d'une prise de vue d'images fixes (mode de réglage automatique) : Sélectionnez .

Lors d'une prise de vue de films : Sélectionnez .

## 2 Tenez l'appareil avec les coudes le long du corps pour l'immobiliser.



Positionnez le sujet au centre du cadre de mise au point. Ne couvrez pas le haut-parleur avec le doigt.

## 3 Prenez la vue en appuyant sur le déclencheur.

Lors d'une prise de vue d'images fixes :

- 1 Appuyez sur le déclencheur et maintenez-le enfoncé à mi-course pour mettre au point. L'indicateur ● (verrouillage AE/AF) (vert) clignote, un bip se fait entendre et l'indicateur cesse de clignoter pour rester continuellement allumé.
- 2 Enfoncez complètement le déclencheur.



Indicateur de verrouillage AE/AF

Lors d'une prise de vue de films :

Enfoncez complètement le déclencheur.

Pour arrêter l'enregistrement, enfoncez à nouveau complètement le déclencheur.

- La distance de prise de vue minimum est d'environ 4 cm (1 5/8 po.) (W)/50 cm (1 pi. 7 3/4 po.) (T) (depuis l'objectif).

---

## Sélecteur de mode/Zoom/Flash/Macro/Retardateur/Affichage

### Utilisation du sélecteur de mode

#### Réglage automatique

Permet une prise de vue avec des réglages ajustés automatiquement.

#### **EASY** Prise de vue facile

Permet une prise de vue facile avec des indicateurs clairement visibles.

#### Détection de sourire

Lorsque l'appareil détecte un sourire, l'obturateur est automatiquement relâché (page 19).

#### Sensibil élevée (DSC-W220/W230 seulement)

Permet de prendre des images sans flash même dans des conditions de faible éclairage.

#### SteadyShot (DSC-W210/W215 seulement)

Permet de prendre des images nettes, en réduisant le flou.

#### Effet de flou

Permet de prendre des images avec une atmosphère plus douce pour des portraits, des fleurs, etc.

#### Paysage

Permet une prise de vue avec la mise au point sur un sujet distant.

#### Portrait crépus

Permet de prendre des images nettes de personnes dans un endroit sombre sans perte de l'atmosphère nocturne.

#### **SCN\*** Sélection de Scène

Permet de sélectionner une option dans le menu Sélection scène.

#### Mode Film

Permet d'enregistrer des films avec le son.

#### **P** Programme Auto

Permet une prise de vue avec l'exposition réglée automatiquement (vitesse d'obturation et valeur d'ouverture). Vous pouvez procéder à d'autres réglages à l'aide du menu.

### \* Sélection scène en mode SCN

Appuyez sur MENU et sélectionnez une option (page 26).

#### Sensibil élevée (DSC-W210/W215 seulement)

Permet de prendre des images sans flash même dans des conditions de faible éclairage.

#### Crépuscule

Permet de prendre des scènes de nuit sans perte de l'atmosphère nocturne.

#### Gastronomie

Fait passer en mode Macro, vous permettant de prendre des présentations culinaires avec des couleurs appétissantes.

#### Plage

Permet de prendre des scènes au bord de la mer ou d'un lac en capturant un bleu de l'eau plus éclatant.

#### Neige

Permet de prendre des scènes enneigées, blanches, plus clairement.

#### Feux d'artifice

Permet de prendre des feux d'artifice dans toute leur splendeur.



## Sous l'eau

Permet une prise de vue sous l'eau en couleurs naturelles lorsque le logement étanche est monté.

## **I/W/T** Utilisation du zoom

Appuyez sur T pour zoomer, appuyez sur W pour faire un zoom arrière.

## **I** ⚡ Flash (Sélection d'un mode de flash pour des images fixes)

Appuyez plusieurs fois sur ► (⚡) de la touche de commande jusqu'à ce que le mode désiré soit sélectionné.

⚡**AUTO** : Flash automatique

Le flash se déclenche lorsque l'éclairage est insuffisant ou en contre-jour (réglage par défaut)

⚡: Flash toujours actif

⚡**SL** : Synchro lente (flash toujours actif)

La vitesse d'obturation est lente dans les endroits sombres pour que la partie de l'arrière-plan hors de la portée du flash soit nette.

⊗: Flash désactivé

- Vous ne pouvez pas utiliser ⚡ (Flash toujours actif) ou ⚡**SL** (Synchro lente) lorsque [Reconnaissance de scène] est placé sur [Auto] ou [Avancé].
- Même avec le flash toujours actif, il est possible qu'il ne fonctionne pas en mode rafale.

## **I** 🌹 Macro (Prise de vue rapprochée)

Appuyez plusieurs fois sur ◀ (🌹) de la touche de commande jusqu'à ce que le mode désiré soit sélectionné.

🌹**AUTO** : Auto

L'appareil règle automatiquement la mise au point, de sujets distants à rapprochés.

Placez, normalement, l'appareil sur ce mode.

🌹: Macro activée

L'appareil règle la mise au point en donnant la priorité aux sujets rapprochés. Réglez Macro sur Activée lors de la prise de vue de sujets proches.

## **I** ⌚ Utilisation du retardateur

Appuyez plusieurs fois sur ▼ (⌚) de la touche de commande jusqu'à ce que le mode désiré soit sélectionné.

⌚**OFF** : Retardateur non utilisé

⌚**10** : Réglage du retardateur 10 secondes

Utilisez ce réglage si vous voulez vous inclure sur l'image.

⌚**2** : Réglage du retardateur 2 secondes

Ce réglage évite un flou dû à l'instabilité lorsque vous appuyez sur le déclencheur.

Lorsque vous appuyez sur le déclencheur, le témoin du retardateur clignote et un bip retentit jusqu'à ce que l'obturateur fonctionne.

Pour abandonner, appuyez à nouveau sur ▼ (⌚).

## **DISP** Changement de l'affichage sur écran

Appuyez sur ▲ (DISP) de la touche de commande.

Chaque fois que vous appuyez sur ▲ (DISP), l'affichage et la luminosité changent comme suit :

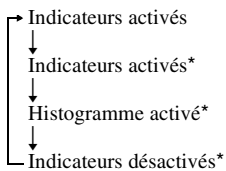

\* Le rétroéclairage LCD s'éclaircit.

## Détection de sourire et prise de vue automatiques (Détection de sourire)

Lorsque l'appareil détecte un sourire, l'obturateur est automatiquement relâché.

- 1 Choisissez le mode 😊 (Détection de sourire) sur le sélecteur de mode.
- 2 Pointez l'appareil vers le sujet et enfoncez le déclencheur à mi-course pour mettre au point.
- 3 Enfoncez complètement le déclencheur pour régler le mode Détection de sourire.

La détection de sourire passe en mode d'attente.

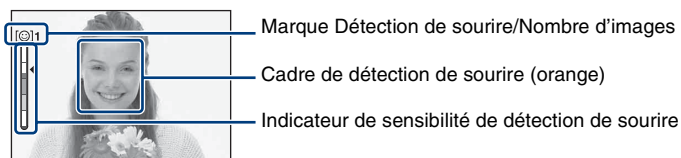

### 4 Attente de détection de sourire.

Lorsque le degré de sourire dépasse le point ◀ sur l'indicateur, l'appareil enregistre jusqu'à six images. Enfoncez à nouveau complètement le déclencheur pour sortir du mode Détection de sourire.

- La prise de vue en mode Détection de sourire se termine automatiquement lorsque le « Memory Stick Duo » ou la mémoire interne est plein ou que six images ont été enregistrées.
- Il se peut que les sourires ne soient pas détectés correctement selon les conditions.

#### 💡 Conseils pour une meilleure prise de vue de sourires



- ① Ne couvrez pas les yeux avec des mèches de cheveux.
- ② Essayez d'orienter le visage vers l'avant de l'appareil et le plus droit possible. Le taux de détection est plus élevé lorsque les yeux sont mi-clos.
- ③ Faites un sourire franc avec la bouche entrouverte. Il est plus facile de détecter un sourire lorsque les dents sont visibles.

## Détection des conditions de prise de vue (Reconnaissance de scène)

L'appareil détecte automatiquement les conditions de prise de vue, puis prend la photo.

1 Choisissez le mode  (Réglage automatique) sur le sélecteur de mode.

2 Appuyez sur la touche MENU (pages 26, 27).

3 Sélectionnez  (Reconnaissance de scène) avec ▲/▼ de la touche de commande.

4 Sélectionnez le réglage désiré, puis appuyez sur ●.

 : Désact (réglage par défaut)

Reconnaissance de scène non utilisée.

 : Auto

Lorsque l'appareil reconnaît la scène, il passe aux réglages optimaux et prend l'image.

 : Avancé

L'appareil prend une image sans utiliser la fonction de reconnaissance de scène et une autre image en l'utilisant. (Deux vues en tout)

• La Reconnaissance de scène ne fonctionne pas dans les situations suivantes :





- Pendant la prise de vue en rafale
- Lors de l'utilisation du zoom numérique

 Lorsque l'appareil reconnaît la scène



Icône de valeur de réglage

Icône de Reconnaissance de scène

Lorsque l'appareil reconnaît la scène,  (Crépuscule),  (Portrait crépus),  (Crépuscule avec trépied) (DSC-W220/W230 seulement),  (Contre-jour),  (Portrait en contre-jour) apparaît.

Lorsque l'appareil ne reconnaît pas la scène, l'image est prise comme Reconnaissance de scène [Désact].

# Visualisation/effacement d'images

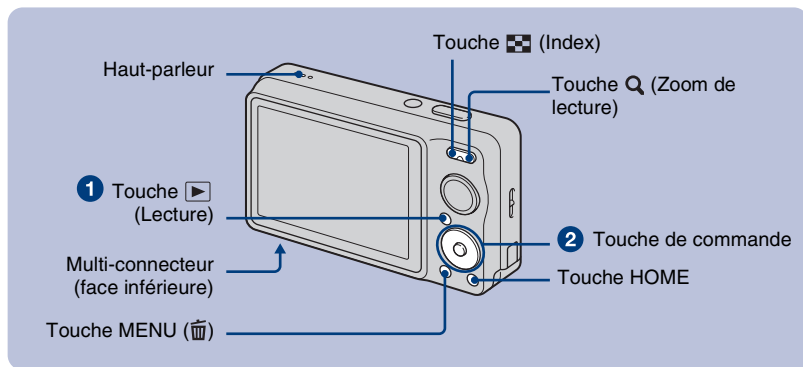

FR

## 1 Appuyez sur > (Lecture).

Si vous appuyez sur > alors que l'appareil est hors tension, il se met automatiquement sous tension et en mode de lecture. Pour passer en mode de prise de vue, appuyez de nouveau sur >.

## 2 Sélectionnez une image avec <|> de la touche de commande.

### Film :

Appuyez sur ● pour visualiser un film. (Appuyez de nouveau sur ● pour arrêter la lecture.)

Appuyez sur ► pour l'avance rapide, sur ◀ pour le retour. (Appuyez sur ● pour revenir à la lecture normale.)

Appuyez sur ▼ pour afficher l'écran de commande du volume, puis appuyez sur <|> pour régler le volume.

## 🗑️ Pour effacer des images

1 Affichez l'image que vous désirez supprimer, puis appuyez sur MENU (🗑️).

2 Sélectionnez [Supprimer] avec ▲/▼, sélectionnez [Cette img] avec <|>, puis appuyez sur ●.

3 Sélectionnez [OK] avec ▲, puis appuyez sur ●.

## Q Pour visualiser une image agrandie (Zoom de lecture)

Appuyez sur Q (T) pendant l'affichage d'une image fixe.

Pour faire un zoom arrière, appuyez sur W.

Réglez la position avec ▲/▼/◀/►.





Pour annuler le zoom de lecture, appuyez sur ●.





Représente la zone affichée de l'image entière

## Pour visualiser un écran planche index

Appuyez sur  (Index) pendant qu'une image unique est affichée.







Puis sélectionnez une image avec ///.





Pour revenir à l'écran image unique, appuyez sur .

- Chaque fois que vous appuyez sur  (Index), le nombre d'images sur l'écran planche index augmente.

## Pour effacer des images en mode planche index



1 Appuyez sur MENU pendant que l'écran planche index est affiché.

2 Sélectionnez  (Supprimer) avec /, sélectionnez [Plusieurs images] avec /, puis appuyez sur .

3 Sélectionnez l'image que vous souhaitez supprimer avec ///, puis appuyez sur .

La marque  est ajoutée dans la case à cocher de l'image.





Pour annuler une sélection, sélectionnez une image que vous avez marquée pour la suppression, puis appuyez de nouveau sur .

4 Appuyez sur MENU et sélectionnez [OK] avec , puis appuyez sur .

- Pour effacer toutes les images dans un dossier, sélectionnez [Tout le dossier], puis appuyez sur  à l'étape 2.

## Pour visualiser une série d'images avec des effets et de la musique (Diaporama)

1 Appuyez sur la touche MENU.

2 Sélectionnez  (Diaporama) avec / de la touche de commande, puis appuyez sur .

L'écran de réglages s'affiche.



3 Sélectionnez [OK], puis appuyez sur .

Le diaporama commence.

La musique changera en parallèle à [Effets]. Vous pouvez également transférer et changer la musique pour la musique de votre choix.

Pour transférer et changer la musique, procédez comme suit.

① Installez le logiciel se trouvant sur le CD-ROM (fourni) sur votre ordinateur.

② Appuyez sur la touche HOME. Puis, sélectionnez [ Outils de musique] → [Téléch musi] dans  [Diaporama] (pages 24, 25).

③ Raccordez l'appareil et l'ordinateur avec le câble pour borne multi-usage.

④ Démarrez « Music Transfer » installé sur votre ordinateur et changez la musique.

Pour plus d'informations sur le changement de musique, reportez-vous à l'Aide dans « Music Transfer ».

## ■ Pour visualiser des images sur un téléviseur

Raccordez l'appareil au téléviseur à l'aide du câble pour borne multi-usage (fourni).

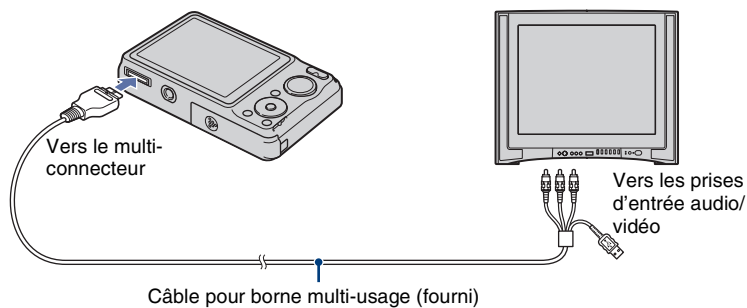

FR

Pour une visualisation sur un téléviseur HD (Haute Définition), un câble adaptateur de sortie HD (vendu séparément) est nécessaire.

- Si vous réglez la taille d'image sur [16:9], vous pouvez enregistrer des images dans la taille qui remplit tout l'écran du téléviseur HD.
- Vous ne pouvez pas visualiser la sortie de films en format de signal [HD(1080i)]. Placez [COMPONENT] sur [SD] lors de la prise de vue de films.
- Utilisez un câble adaptateur de sortie HD conforme à Type2b.

# Découverte des différentes fonctions – HOME/Menu

## Utilisation de l'écran HOME

L'écran HOME est l'écran d'accès à toutes les fonctions de l'appareil et il est possible d'y accéder quel que soit le réglage du mode (prise de vue/visualisation).

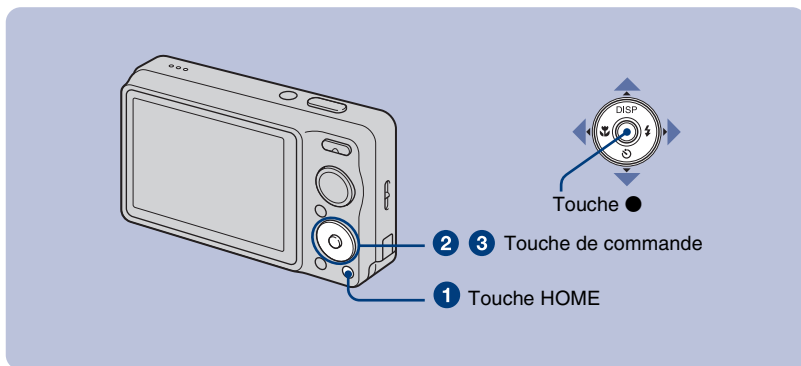

**1** Appuyez sur HOME pour afficher l'écran HOME.

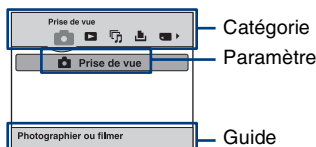

**2** Sélectionnez une catégorie avec ◀▶ de la touche de commande.

**3** Sélectionnez un paramètre avec ▲▼, puis appuyez sur ●.

**!** Lorsque vous sélectionnez la catégorie (Gérer la mémoire) ou (Réglages)

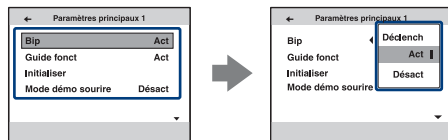

**1** Sélectionnez le réglage désiré avec ▲▼, puis appuyez sur ●.

• L'écran HOME s'affiche en appuyant sur ◀.







**2** Sélectionnez un réglage avec ▲▼, puis appuyez sur ●.

• L'appareil est placé en mode de prise de vue ou de visualisation en appuyant de nouveau sur HOME.



## Paramètres HOME

Une pression sur HOME affiche les paramètres suivants. Seuls les paramètres de menu disponibles sont affichés à l'écran. Les détails des paramètres sont affichés sur l'écran par le guide.

| Catégories   | Paramètres                                       |
|--|--|
|  <b>Prise de vue</b>     | Prise de vue                                     |
|  <b>Voir les images</b>  | Image seule                                      |
|  | Index d'images                                   |
|  <b>Diaporama</b>        | Diaporama  |
|  | Outils de musique                                |
|  | Téléch musi                      Format musi     |
|  <b>Imprim.</b>          | Imprim.  |
|  <b>Gérer la mémoire</b> | Outils de mémoire                                |
|  | Outil Memory Stick                               |
|  | Formater                      Créer dos ENR.     |
|  | Chg doss ENR.              Copier                |
|  | Outil mémoire intern                             |
| Formater   |  |
|  <b>Réglages</b>         | Paramètres princip.                              |
|  | Paramètres principaux 1                          |
|  | Bip                              Guide fonct     |
|  | Initialiser                    Mode démo sourire |
|  | Paramètres principaux 2                          |
|  | Connexion USB              COMPONENT             |
|  | Sortie Vidéo                Affichage grd zoom   |
|  | Réglages Pr de vue                               |
|  | Réglages de prise de vue 1                       |
|  | Illuminat. AF              Quadrillage           |
|  | Mode AF                    Zoom numérique        |
|  | Convertisseur                                    |
|  | Réglages de prise de vue 2                       |
|  | Orientat. Auto*            Aff apr capt          |
|  | Réglages horloge                                 |
| Language Setting   |  |

\* DSC-W220/W230 seulement.

## Utilisation des paramètres de menu

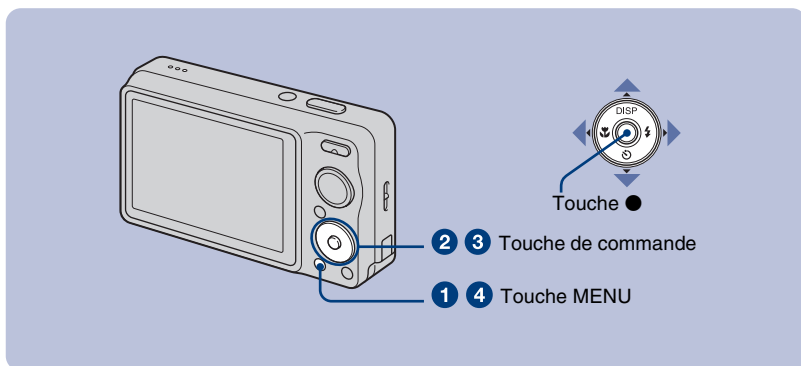

**1** Appuyez sur MENU pour afficher le menu.

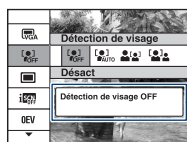

- Le menu ne s'affiche qu'en modes de prise de vue et de lecture.
- Différents paramètres sont visibles selon le mode sélectionné.

**2** Sélectionnez le paramètre de menu désiré avec ▲/▼ de la touche de commande.

- Si le paramètre désiré est caché, appuyez continuellement sur ▲/▼ jusqu'à ce qu'il apparaisse sur l'écran.

**3** Sélectionnez un réglage avec ◀/▶.

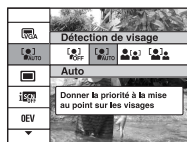

- Si le paramètre désiré est caché, appuyez continuellement sur ◀/▶ jusqu'à ce qu'il apparaisse sur l'écran.
- Sélectionnez un paramètre en mode de lecture et appuyez sur ●.

**4** Appuyez sur MENU pour faire disparaître le menu.









## Paramètres du menu

Les paramètres de menu disponibles varient selon le réglage du mode (prise de vue/visualisation) et la position du sélecteur de mode en mode prise de vue. Seuls les paramètres de menu disponibles sont affichés à l'écran.

### Menu de prise de vue

|   |  |
|---|--|
| Sélection scène   | Permet de sélectionner les réglages préprogrammés correspondant aux diverses conditions de scène.  |
| Taille Img  | Permet de sélectionner la taille d'image.  |
| Flash   | Permet de sélectionner le réglage du flash en mode Prise de vue facile.  |
| Détection de visage   | Permet de sélectionner le sujet prioritaire pour le réglage de la mise au point lors de l'utilisation de la fonction de détection de visage. |
| Détection de sourire  | Permet de sélectionner le sujet prioritaire pour la fonction Détection de sourire.   |
| Sensibilité sourire   | Permet de régler le degré de sensibilité pour détecter un sourire.   |
| Mode ENR  | Permet de sélectionner la méthode de prise de vue en rafale.   |
| Reconnaissance de scène   | Permet de détecter automatiquement les conditions de prise de vue telles que Contre-jour ou Crépuscule, puis de prendre l'image.             |
| EV  | Permet d'ajuster l'exposition.   |
| ISO   | Permet de sélectionner une sensibilité lumineuse.  |
| Mode de mesure  | Permet de sélectionner le mode de mesure.  |
| Mise au P   | Permet de changer la méthode de mise au point.   |
| Bal blanc   | Permet de régler les tonalités de couleur.   |
| Balance blanc sous l'eau  | Permet de régler les tonalités de couleur sous l'eau.  |
| Niv. flash  | Permet de régler l'intensité lumineuse du flash.   |
| Attén yeux roug   | Permet d'atténuer le phénomène des yeux rouges.  |
| DRO   | Permet d'optimiser la luminosité et le contraste.  |
| Mode couleur  | Permet de changer l'éclat de l'image ou d'ajouter des effets spéciaux.   |
| SteadyShot<br>(DSC-W220/W230<br>seulement)  | Permet de sélectionner le mode anti-flou.  |
|  Réglages Pr de vue | Permet de sélectionner les réglages de prise de vue.   |

## Menu de visualisation

|   |  |
|---|--|
|  (Supprimer)         | Permet d'effacer des images.   |
|  (Diaporama)         | Permet de visualiser une série d'images avec des effets et de la musique.                      |
|  (Retoucher)         | Permet de retoucher des images fixes.  |
|  (Multi-redimensio.) | Permet de modifier la taille d'image en fonction de l'utilisation.                             |
|  (Protéger)          | Permet de protéger les images contre un effacement accidentel.                                 |
| <b>DPOF</b>   | Permet d'ajouter une marque de demande d'impression sur une image que vous souhaitez imprimer. |
|  (Imprim.)           | Permet d'imprimer les images à l'aide d'une imprimante compatible PictBridge.                  |
|  (Pivoter)           | Permet de faire pivoter une image fixe.  |
|  (Sélect. dossier)   | Permet de sélectionner un dossier pour en visualiser les images.                               |

# Utilisation de votre ordinateur

Vous pouvez visualiser des images prises avec l'appareil sur un ordinateur. En utilisant le logiciel se trouvant sur le CD-ROM (fourni), vous pouvez apprécier encore plus les images fixes et les films pris avec l'appareil. Pour plus d'informations, consultez le « Guide pratique de Cyber-shot » se trouvant sur le CD-ROM (fourni).

## Systèmes d'exploitation pouvant prendre en charge les connexions USB et le logiciel d'application (fourni)

|                                | Pour les utilisateurs de Windows   | Pour les utilisateurs d'un Macintosh     |
|--------------------------------|--|--|
| Connexion USB                  | Microsoft Windows 2000 Professional SP4/Windows XP* <sup>1</sup> SP3/Windows Vista* <sup>2</sup> SP1 | Mac OS 9.1/9.2/ Mac OS X (v10.1 à v10.5) |
| Logiciel d'application « PMB » | Microsoft Windows XP* <sup>1</sup> SP3/Windows Vista* <sup>2</sup> SP1                               | non compatible                           |

\*<sup>1</sup> Les éditions 64 bits ne sont pas prises en charge.

\*<sup>2</sup> Starter (Edition) n'est pas pris en charge.

- Un SE indiqué ci-dessus doit être pré-installé sur votre ordinateur. Les mises à jour de SE ne sont pas prises en charge.
- Si votre système d'exploitation ne prend pas en charge les connexions USB, copiez les images en insérant le « Memory Stick Duo » dans la fente « Memory Stick » de votre ordinateur ou utilisez un lecteur/enregistreur « Memory Stick » en vente dans le commerce.
- Pour plus d'informations sur l'environnement d'exploitation du logiciel d'application « PMB » Cyber-shot, reportez-vous au « Guide pratique de Cyber-shot ».



## Visualisation du « Guide pratique de Cyber-shot »

Le « Guide pratique de Cyber-shot » se trouvant sur le CD-ROM (fourni) explique en détails comment utiliser l'appareil. Adobe Reader est nécessaire pour le visualiser.

### Pour les utilisateurs de Windows

**1** Mettez l'ordinateur sous tension et insérez le CD-ROM (fourni) dans le lecteur de CD-ROM.

L'écran du menu d'installation apparaît.

**2** Cliquez sur le bouton [Cyber-shot Handbook].

- Lorsque vous installez le « Guide pratique de Cyber-shot », le guide « Utilisation avancée de Cyber-shot » est automatiquement installé.

**3** Une fois l'installation terminée, double-cliquez sur le raccourci créé sur le bureau.

## **| Pour les utilisateurs d'un Macintosh**

- 1** Mettez l'ordinateur sous tension et insérez le CD-ROM (fourni) dans le lecteur de CD-ROM.
- 2** Sélectionnez le dossier [Handbook] et copiez le fichier « Handbook.pdf » se trouvant dans le dossier [FR] sur votre ordinateur.
- 3** Après la copie, double-cliquez sur « Handbook.pdf ».

# Indicateurs à l'écran

Chaque fois que vous appuyez sur ▲ (DISP) de la touche de commande, l'affichage change (page 18).

## Lors d'une prise de vue d'images fixes

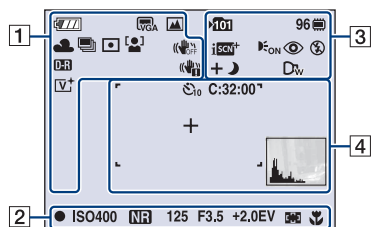

- Les indicateurs sont limités en mode Prise de vue facile.

## Lors d'une prise de vue de films

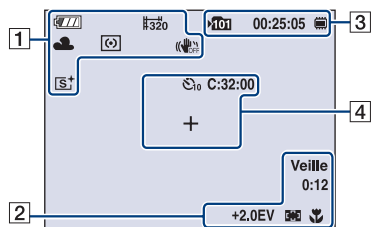

## Lors de la lecture

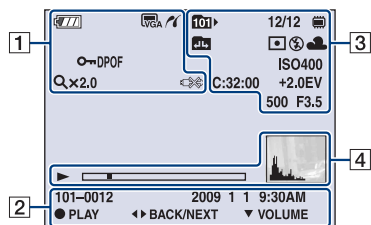







1

|   |   |
|---|---|
|   | Charge restante de la batterie  |
|   | Faible charge de la batterie  |
|   | Taille d'image  |
|   | Sélecteur de mode/Menu (Sélection scène)<br>• Le mode «» (SteadyShot) n'est disponible que pour le DSC-W210/W215. |
| P | Sélecteur de mode (Programme Auto)  |
|   | Balance des blancs  |
|   | Mode Rafale/Mode Fourchette d'exposition  |
|   | Mode de mesure  |
|   | Détection de visage/<br>Détection de sourire  |
|   | SteadyShot (DSC-W220/<br>W230 seulement)  |
|   | DRO   |
|   | Avertissement de vibrations   |
|   | Indicateur de sensibilité de détection de sourire/<br>Nombre d'images   |
|   | Facteur de zoom   |
|   | Mode couleur  |
|   | Connexion PictBridge  |
|   | Protéger  |













FR

|   |                                       |
|---|---------------------------------------|
| <b>DPOF</b>   | Marque de demande d'impression (DPOF) |
| <b>Qx2.0</b>  | Facteur de zoom                       |
| <b>VOL. ■■■■■■</b>  | Volume                                |
|  | Connexion PictBridge                  |

## 2





|  |   |
|--|---|
|   | Verrouillage AE/AF                          |
| <b>ISO400</b>  | Numéro ISO                                  |
| <b>NR</b>  | Obturation lente NR                         |
| <b>125</b>   | Vitesse d'obturation                        |
| <b>F3.5</b>  | Valeur d'ouverture                          |
| <b>+2.0EV</b>  | Valeur d'exposition                         |
|   | Indicateur de cadre de télémètre AF         |
| <b>1.0m</b>  | Valeur du mode Semi manuel                  |
|   | Macro                                       |
| <b>ENR</b>   | Enregistrement d'un film/                   |
| <b>Veille</b>  | Mise en attente d'un film                   |
| <b>0:12</b>  | Durée d'enregistrement (minutes : secondes) |
| <b>101-0012</b>  | Numéro de dossier-fichier                   |
| <b>2009 1 1</b><br><b>9:30 AM</b>  | Date/heure d'enregistrement de l'image lue  |
|  <b>STOP</b><br> <b>PLAY</b> | Guide de fonction pour la lecture d'images  |
|  <b>BACK/NEXT</b>   | Sélection d'images                          |
|  <b>VOLUME</b>  | Réglage du volume                           |

## 3

|  |  |
|--|--|
|             | Dossier d'enregistrement   |
|             | Dossier de lecture   |
| <b>96</b>  | Nombre d'images enregistrables   |
| <b>8/8 12/12</b>   | Numéro d'image/Nombre d'images enregistrées dans le dossier sélectionné  |
|             | Support d'enregistrement/lecture (« Memory Stick Duo », mémoire interne) |
| <b>00:25:05</b>  | Durée d'enregistrement (heures : minutes : secondes)                     |
|             | Changement de dossier  |
|             | Reconnaissance de scène  |
|             | Illuminateur d'assistance AF   |
|             | Atténuation des yeux rouges  |
|             | Mode de mesure   |
|             | Mode flash   |
|             | Charge du flash  |
| <b>AWB</b>  | Balance des blancs   |
| <b>C:32:00</b>   | Affichage d'autodiagnostic   |
| <b>ISO400</b>  | Valeur ISO   |
| <b>+2.0EV</b>  | Valeur d'exposition  |
| <b>500</b>   | Vitesse d'obturation   |
| <b>F3.5</b>  | Valeur d'ouverture   |
|           | Convertisseur de focale  |

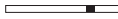

4

|  |   |
|--|---|
|  | Retardateur   |
| <b>C:32:00</b>   | Affichage d'autodiagnostic  |
|  | Cadre du télémètre AF   |
|  | Lecture   |
|  | Barre de lecture  |
| <b>+</b>   | Réticule du spotmètre   |
|  | <p>Histogramme</p> <ul style="list-style-type: none"> <li>•  apparaît lorsque l'affichage de l'histogramme est désactivé.</li> </ul> |

FR

# Autonomie de la batterie et capacité de la mémoire

## Autonomie de la batterie et nombre d'images que vous pouvez enregistrer/visualiser

Les chiffres indiqués dans les tableaux suivants assument qu'une batterie complètement chargée (fournie) est utilisée à une température ambiante de 25 °C (77 °F). Les nombres indiqués pour les images qu'il est possible d'enregistrer/visualiser sont des approximations et prennent en compte le changement du « Memory Stick Duo » si nécessaire. Notez que, dans certaines conditions d'utilisation, les nombres réels peuvent être inférieurs à ceux figurant dans le tableau.

### Lors d'une prise de vue d'images fixes

| Autonomie de la batterie (min.) | Nombre d'images |
|---------------------------------|-----------------|
| DSC-W230                        |                 |
| Environ 175                     | Environ 350     |
| DSC-W220                        |                 |
| Environ 185                     | Environ 370     |
| DSC-W210/W215                   |                 |
| Environ 215                     | Environ 430     |

- Prise de vue dans les conditions suivantes :
  - [Mode ENR] est réglé sur [Normal].
  - [Mode AF] est réglé sur [Ponctuel].
  - [SteadyShot] est réglé sur [Pr de vue] (DSC-W220/W230 seulement).
  - prise de vue une fois toutes les 30 secondes.
  - zoom commuté alternativement entre le côté W et le côté T.
  - flash déclenché toutes les deux fois.
  - mise sous et hors tension toutes les dix fois.
- La méthode de mesure est basée sur la norme CIPA.  
(CIPA : Camera & Imaging Products Association)
- La durée de vie de la batterie et le nombre d'images ne changent pas quelle que soit la taille de l'image.

### Lors de la visualisation d'images fixes

| Autonomie de la batterie (min.) | Nombre d'images |
|---------------------------------|-----------------|
| DSC-W230                        |                 |
| Environ 360                     | Environ 7200    |
| DSC-W220                        |                 |
| Environ 420                     | Environ 8400    |
| DSC-W210/W215                   |                 |
| Environ 470                     | Environ 9400    |

- Visualisation d'images individuelles dans l'ordre à des intervalles de trois secondes environ

### Remarques sur la batterie

- La capacité de la batterie diminue avec le temps et par une utilisation répétée.
- La durée de vie de la batterie et le nombre d'images que vous pouvez enregistrer/visualiser diminuent dans les conditions suivantes :
  - température ambiante basse.
  - flash utilisé fréquemment.
  - fréquentes mises sous tension et hors tension de l'appareil.
  - zoom fréquemment utilisé.
  - le rétroéclairage LCD s'éclaircit.
  - [Mode AF] est réglé sur [Contrôle].
  - [SteadyShot] est réglé sur [Rafale] (DSC-W220/W230 seulement).
  - charge de la batterie faible.
  - fonction Détection de visage activée.

## Nombre d'images fixes et durée d'enregistrement de films

Le nombre d'images fixes et la durée pendant laquelle des films peuvent être enregistrés dépendent des conditions de prise de vue.

- Même si la capacité de votre support d'enregistrement est la même que celle indiquée dans le tableau ci-dessous, le nombre d'images fixes et la durée des films peuvent être différents.
- Vous pouvez sélectionner la taille d'image dans le menu (pages 26, 27).

### Nombre approximatif d'images fixes enregistrables

(Unités : Images)

| Capacité<br>Taille d'image | Mémoire interne | « Memory Stick Duo » formaté avec l'appareil |        |      |       |       |       |       |
|----------------------------|-----------------|--|--------|------|-------|-------|-------|-------|
|                            | Environ 15 Mo   | 256 Mo                                       | 512 Mo | 1 Go | 2 Go  | 4 Go  | 8 Go  | 16 Go |
| 12M                        | 3               | 48   | 100    | 204  | 412   | 815   | 1638  | 3321  |
| 8M                         | 4               | 72   | 150    | 306  | 618   | 1223  | 2457  | 4981  |
| 5M                         | 6               | 92   | 191    | 390  | 787   | 1557  | 3127  | 6340  |
| 3M                         | 10              | 148  | 306    | 626  | 1262  | 2498  | 5017  | 10170 |
| VGA                        | 96              | 1428   | 2941   | 6013 | 12120 | 23980 | 48160 | 97640 |
| 3:2(11M)                   | 3               | 54   | 112    | 229  | 462   | 915   | 1838  | 3726  |
| 16:9(9M)                   | 3               | 58   | 120    | 246  | 496   | 982   | 1974  | 4001  |
| 16:9(2M)                   | 16              | 238  | 490    | 1002 | 2020  | 3997  | 8027  | 16270 |

- Les nombres d'images répertoriés assument que [Mode ENR] est placé sur [Normal].
- Lorsque le nombre d'images pouvant encore être prises est supérieur à 9 999, l'indicateur « >9999 » apparaît.
- Lorsqu'une image a été enregistrée avec un modèle Sony antérieur et est visualisée sur cet appareil, il se peut que l'image n'apparaisse pas dans sa taille d'image réelle.

### Durée approximative de films enregistrable

Les nombres donnés dans le tableau ci-dessous indiquent la durée approximative maximum enregistrable obtenue en faisant le total de tous les fichiers de films.

(Unités : heures : minutes : secondes)

| Capacité<br>Taille d'image | Mémoire interne | « Memory Stick Duo » formaté avec l'appareil |         |         |         |          |          |          |
|----------------------------|-----------------|--|---------|---------|---------|----------|----------|----------|
|                            | Environ 15 Mo   | 256 Mo                                       | 512 Mo  | 1 Go    | 2 Go    | 4 Go     | 8 Go     | 16 Go    |
| 640(Fine)                  | –               | 0:02:50                                      | 0:06:00 | 0:12:30 | 0:25:10 | 0:49:50  | 1:40:20  | 3:23:20  |
| 640(Standard)              | 0:00:40         | 0:10:40                                      | 0:22:00 | 0:45:00 | 1:30:50 | 2:59:50  | 6:01:10  | 12:12:20 |
| 320                        | 0:02:50         | 0:42:50                                      | 1:28:10 | 3:00:20 | 6:03:30 | 11:59:30 | 24:04:50 | 48:49:20 |

- Les films avec la taille d'image sur [640(Fine)] ne peuvent être enregistrés que sur un « Memory Stick PRO Duo ».
- L'appareil ne prend pas en charge les enregistrements ou lectures HD de films.
- La taille d'un fichier de film est limitée à environ 2 Go. Pendant un enregistrement de film, il s'arrête automatiquement lorsque la taille de fichier du film atteint environ 2 Go.

# Dépannage

En cas de problème avec l'appareil, essayez les solutions suivantes.

**❶ Vérifiez les points ci-dessous et consultez le « Guide pratique de Cyber-shot » (PDF).**

Si un code tel que « C/E:□□:□□ » apparaît à l'écran, consultez le « Guide pratique de Cyber-shot ».

**❷ Retirez la batterie, attendez environ une minute, ré-insérez-la, puis mettez l'appareil sous tension.**

**❸ Réinitialisez les paramètres (page 25).**

**❹ Consultez votre revendeur Sony ou un centre de service après-vente Sony agréé.**

Notez que lorsque vous envoyez l'appareil pour le faire réparer, vous acceptez qu'il est possible que le contenu de la mémoire interne, des fichiers de musique soit vérifié.

## Batterie et alimentation

### Impossible d'insérer la batterie.

- Insérez correctement la batterie en poussant le levier d'éjection de batterie (page 12).

### Impossible de mettre l'appareil sous tension.

- Après avoir inséré la batterie dans l'appareil, la mise sous tension de l'appareil peut prendre quelques instants.
- Insérez correctement la batterie (page 12).
- La batterie est déchargée. Insérez une batterie chargée (page 11).
- La batterie est usée. Remplacez-la par une neuve.
- Utilisez une batterie recommandée.

---

### L'appareil est brusquement mis hors tension.

- Si vous n'utilisez pas l'appareil pendant trois minutes environ alors qu'il est sous tension, il s'éteint automatiquement pour économiser la batterie. Remettez l'appareil sous tension (page 14).
- La batterie est usée. Remplacez-la par une neuve.
- Selon la température de l'appareil et de la batterie, il se peut que l'alimentation se coupe automatiquement afin de protéger l'appareil. Dans ce cas, un message apparaît sur l'écran LCD avant que l'appareil se mette hors tension.

---

### L'indicateur de charge restante de la batterie est incorrect.

- Ce phénomène se produit lorsque vous utilisez l'appareil dans un endroit très chaud ou très froid.
- Un décalage s'est produit entre l'indicateur de charge restante de la batterie et la charge restante réelle de la batterie. Déchargez complètement la batterie, puis chargez-la pour rectifier l'indication.
- La batterie est déchargée. Insérez la batterie chargée (page 11).
- La batterie est usée. Remplacez-la par une neuve.

---

### Le témoin CHARGE clignote pendant la charge de la batterie.

- Retirez la batterie et réinsérez-la, en vérifiant qu'elle est correctement installée.
- Il se peut que la température soit inappropriée à la charge. Essayez à nouveau de charger la batterie lorsque la plage de température de charge est correcte (10 °C à 30 °C).



---

### Impossible de charger la batterie.

- Vous ne pouvez pas charger la batterie à l'aide d'un adaptateur secteur (vendu séparément). Utilisez le chargeur de batterie pour charger la batterie.

## Prise de vue d'images fixes/films

### Impossible d'enregistrer des images.

- Vérifiez l'espace disponible de la mémoire interne ou du « Memory Stick Duo » (page 35). S'il est plein, effectuez l'une des opérations suivantes :
  - Supprimez des images inutiles (page 21).
  - Changez le « Memory Stick Duo ».
- La prise de vue n'est pas possible pendant la charge du flash.
- Placez le sélecteur de mode sur une position autre que  lors de la prise de vue d'images fixes.
- Placez le sélecteur de mode sur  lors de la prise de vue de films.
- La taille d'image se trouve sur [640(Fine)] lors de la prise de vue de films. Effectuez l'une des opérations suivantes :
  - Sélectionnez une option de taille d'image autre que [640(Fine)].
  - Insérez un « Memory Stick PRO Duo ».

---

### **Prise de vue impossible en mode Détection de sourire.**

- Enfoncez complètement le déclencheur.
- Aucune image n'est prise si un sourire n'est pas détecté (page 19).
- [Mode démo sourire] est réglé sur [Act]. Placez [Mode démo sourire] sur [Désact] (page 25).

---

### **Des raies blanches, noires, rouges, violettes ou autres apparaissent sur l'image ou l'image semble rougeâtre.**

- Ce phénomène est appelé maculage. Ceci n'est pas un dysfonctionnement.

---

### **La même image est prise plusieurs fois.**

- [Mode ENR] est réglé sur [Rafale] ou Fourchette d'exposition. Ou, [Reconnaissance de scène] est placé sur [Avancé] (page 27).

## **Visualisation d'images**

### **Impossible de lire des images.**

- Appuyez sur  (Lecture) (page 21).
- Le nom de dossier/fichier a été changé sur l'ordinateur.
- Sony ne garantit pas la visualisation de fichiers d'image sur l'appareil si les fichiers ont été édités au moyen d'un ordinateur ou enregistrés avec un autre appareil.
- L'appareil est en mode USB. Supprimez la connexion USB.
- La lecture est impossible si la détection de sourire est en mode de veille. Enfoncez complètement le déclencheur pour sortir du mode de veille.

## N'utilisez/ne rangez pas l'appareil dans les endroits suivants

- Endroits très chauds, très froids ou très humides  
Dans des endroits tels qu'un véhicule stationné en plein soleil, le boîtier de l'appareil peut se déformer et ceci peut provoquer un dysfonctionnement.
- En plein soleil ou près d'une source de chaleur  
Le boîtier de l'appareil risquerait de se décolorer ou se déformer et ceci pourrait provoquer un dysfonctionnement.
- Endroits soumis à des vibrations oscillantes
- Proximité d'un champ magnétique puissant
- Endroits sablonneux ou poussiéreux  
Veillez à ce que du sable ou de la poussière ne pénètre pas dans l'appareil. Ceci risquerait d'entraîner un dysfonctionnement de l'appareil pouvant dans certains cas être irréparable.

## Transport

Ne vous asseyez pas sur une chaise ou ailleurs avec l'appareil dans la poche arrière de votre pantalon ou jupe car ceci pourrait provoquer un dysfonctionnement ou des dommages de l'appareil.

## Batterie

- Evitez de manipuler brusquement, démonter, modifier, heurter la batterie ou de la soumettre à des impacts comme en la martelant, en la laissant tomber ou en marchant dessus.
- N'utilisez pas une batterie déformée ou endommagée.

## Nettoyage

### Nettoyage de l'écran LCD

Essayez la surface de l'écran avec un kit de nettoyage LCD (vendu séparément) pour enlever les traces de doigts, la poussière, etc.

### Nettoyage de l'objectif

Essayez l'objectif avec un chiffon doux pour enlever les traces de doigts, la poussière, etc.

## Nettoyage de l'extérieur de l'appareil

Nettoyez l'extérieur de l'appareil avec un chiffon doux légèrement imbibé d'eau, puis essuyez-le avec un chiffon sec. Afin d'éviter d'endommager la finition ou le boîtier :

- N'exposez pas l'appareil à des produits chimiques tels que diluants, benzine, alcool, lingettes nettoyantes jetables, insectifuges, écrans solaires ou insecticides.
- Ne touchez pas l'appareil avec l'une des substances ci-dessus sur les mains.
- Ne laissez pas l'appareil en contact prolongé avec du caoutchouc ou du vinyle.

## Températures de fonctionnement

L'appareil est conçu pour être utilisé à des températures comprises entre 0 °C et 40 °C (32 °F et 104 °F). Il est déconseillé de l'utiliser dans des endroits très froids ou très chauds dont la température se trouve hors de ces limites.

## Température de l'appareil

Votre appareil et la batterie peuvent chauffer du fait d'une utilisation continue, mais ceci n'est pas un dysfonctionnement.

## Condensation d'humidité

Si vous amenez directement l'appareil d'un endroit froid à un endroit chaud, de l'humidité peut se condenser à l'intérieur ou à l'extérieur de l'appareil. Cette condensation pourrait provoquer un dysfonctionnement de l'appareil.

### En cas de condensation d'humidité

Mettez l'appareil hors tension et attendez environ une heure pour permettre à l'humidité de s'évaporer. Notez que si vous effectuez une prise de vue alors que de la condensation reste dans l'objectif, les images ne seront pas nettes.

## **Batterie interne rechargeable de sauvegarde**

L'appareil comporte une batterie rechargeable interne pour conserver la date et l'heure, ainsi que d'autres réglages, que l'appareil soit allumé ou éteint.

La batterie rechargeable se recharge continuellement tant que vous utilisez l'appareil. Si vous n'utilisez l'appareil que pendant de courtes périodes, elle se décharge progressivement. Si l'appareil reste inutilisé pendant un mois environ, elle se décharge complètement. Rechargez alors cette batterie rechargeable avant d'utiliser l'appareil.

Toutefois, même si cette batterie rechargeable n'est pas chargée, vous pouvez utiliser l'appareil, mais la date et l'heure ne seront pas indiquées.

### **Méthode de charge pour la batterie interne rechargeable de sauvegarde**

Installez une batterie chargée dans l'appareil, puis laissez l'appareil hors tension pendant au moins 24 heures.



# Spécifications

## Appareil photo

### [Système]

Dispositif d'image :

CCD couleur 7,79 mm (type 1/2,3), filtre à couleurs primaires

Nombre total de pixels de l'appareil :

Environ 12,4 mégapixels

Nombre de pixels utiles de l'appareil :

Environ 12,1 mégapixels

Objectif : Objectif zoom Carl Zeiss Vario-Tessar 4x

f = 5,35 – 21,4 mm (30 – 120 mm (équivalent à un film 35 mm)) F2,8 (W) – F5,8 (T)

Contrôle de l'exposition :

**DSC-W220/W230**

Exposition automatique, sélection de scène (11 modes)

**DSC-W210/W215**

Exposition automatique, sélection de scène (12 modes)

Balance des blancs : Automatique, lumière du jour, nuageux, fluorescent 1,2,3, incandescent, flash

Balance des blancs sous l'eau : Automatique, sous l'eau 1,2, flash

Format de fichier (compatible DCF) :

Images fixes : Exif Ver. 2.21 compatible JPEG, compatible DPOF

Films : Compatible MPEG1 (Mono)

Support d'enregistrement : Mémoire interne (environ 15 Mo), « Memory Stick Duo »

Flash : Portée du flash (Sensibilité ISO (Indice de lumination recommandé) réglée sur Auto) : 0,2 à 3,9 m (7 7/8 po. à 12 pi. 9 5/8 po.) environ (W)/0,5 à 1,9 m (1 pi. 7 3/4 po. à 6 pi. 2 7/8 po.) environ (T)

### [Connecteurs d'entrée et de sortie]

Borne multi-usages de type 2b (Sortie AV (composant SD/HD)/USB/entrée DC) :

Sortie vidéo

Sortie audio (mono)

Communication USB

Communication USB : Hi-Speed USB (compatible USB 2.0)

### [Ecran LCD]

Panneau LCD :

**DSC-W230**

Matrice active TFT 7,5 cm (type 3,0)

**DSC-W210/W215/W220**

Matrice active TFT 6,7 cm (type 2,7)

Nombre total de points : 230 400 (960 × 240) points

### [Alimentation, caractéristiques générales]

Alimentation : Batterie rechargeable

NP-BG1, 3,6 V

NP-FG1 (vendue séparément), 3,6 V

Adaptateur secteur AC-LS5K (vendu séparément), 4,2 V

Consommation (pendant la prise de vue) :

**DSC-W230**

1,1 W

**DSC-W220**

1,0 W

**DSC-W210/W215**

0,9 W

Température de fonctionnement : 0 °C à 40 °C (32 °F à 104 °F)

Température de stockage : -20 °C à +60 °C (-4 °F à +140 °F)

Dimensions :

95,2 × 56,5 × 21,8 mm (3 3/4 × 2 1/4 × 7/8 po.) (L/H/P, parties saillantes non comprises)

Poids :

**DSC-W230**

Environ 156 g (5,5 oz) (batterie NP-BG1, « Memory Stick Duo » compris)

**DSC-W220**

Environ 147 g (5,2 oz) (batterie NP-BG1, « Memory Stick Duo » compris)

**DSC-W210/W215**

Environ 146 g (5,1 oz) (batterie NP-BG1, « Memory Stick Duo » compris)

Micro : Monaural

Haut-parleur : Monaural

Exif Print : Compatible

PRINT Image Matching III : Compatible

PictBridge : Compatible

## Chargeur de batterie BC-CSGD/ BC-CSGE

Alimentation requise : 100 V à 240 V CA,  
50/60 Hz, 2 W

Tension de sortie : 4,2 V CC, 0,25 A

Température de fonctionnement : 0 °C à 40 °C  
(32 °F à 104 °F)

Température de stockage : -20 °C à +60 °C  
(-4 °F à +140 °F)

Dimensions : 83 × 55 × 24 mm (3 3/8 × 2 1/4 ×  
3 1/32 po.) environ (L/H/P)

Poids : Environ 55 g (1,9 oz)

## Batterie rechargeable NP-BG1

Batterie utilisée : Batterie Lithium-ion

Tension maximale : 4,2 V CC

Tension nominale : 3,6 V CC

Courant de charge maximal : 1,44 A

Tension de charge maximale : 4,2 V CC

Capacité :

type : 3,4 Wh (960 mAh)

minimum : 3,3 Wh (910 mAh)

La conception et les spécifications sont  
susceptibles de modifications sans préavis.

## Marques

- Les marques suivantes sont des marques commerciales de Sony Corporation.  
**Cyber-shot**, « Cyber-shot », « Memory Stick », « Memory Stick PRO », **MEMORY STICK PRO**, « Memory Stick Duo », **MEMORY STICK DUO**, « Memory Stick PRO Duo », **MEMORY STICK PRO DUO**, « Memory Stick PRO-HG Duo », **MEMORY STICK PRO-HG DUO**, « Memory Stick Micro », « MagicGate », **MAGICGATE**, « PhotoTV HD », « Info LITHIUM »
- Microsoft, Windows, DirectX et Windows Vista sont des marques déposées ou des marques commerciales de Microsoft Corporation aux Etats-Unis et/ou dans d'autres pays.
- Macintosh, Mac OS, iMac, iBook, PowerBook, Power Mac et eMac sont des marques commerciales ou des marques déposées de Apple Inc.
- Intel, MMX, et Pentium sont des marques ou des marques déposées d'Intel Corporation.
- Adobe et Reader sont des marques commerciales ou des marques déposées de Adobe Systems Incorporated aux Etats-Unis et/ou dans d'autres pays.
- Les noms de système et de produit utilisés dans ce manuel sont généralement des marques commerciales ou des marques déposées de leurs créateurs ou fabricants respectifs. Notez que les marques <sup>TM</sup> ou ® ne sont pas toujours utilisées dans ce manuel.



**AVVERTENZA**

**Per ridurre il pericolo di incendi o scosse elettriche, non esporre l'apparecchio alla pioggia o all'umidità.**

# **ISTRUZIONI IMPORTANTI PER LA SICUREZZA**

## **-SALVARE QUESTE ISTRUZIONI PERICOLO PER RIDURRE IL RISCHIO DI INCENDI O SCOSSE ELETTRICHE, SEGUIRE ATTENTAMENTE QUESTE ISTRUZIONI**

Se la forma della spina non si adatta alla presa di corrente, usare un adattatore accessorio per spina con la configurazione corretta per la presa di corrente.

**AVVERTENZA****I Pacco batteria**

Se il pacco batteria viene trattato male, il pacco batteria può esplodere, causare un incendio o anche scottature chimiche. Osservare le seguenti precauzioni.

- Non smontare.
- Non schiacciare e non esporre il pacco batteria ad urti o forza, come quando si usa il martello, si lascia cadere o lo si calpesta.
- Non cortocircuitare e non consentire agli oggetti metallici di venire a contatto con i terminali della batteria.

- Non esporre a temperatura elevata al di sopra di 60°C come alla luce diretta del sole o in un'auto parcheggiata al sole.
- Non ridurre in cenere né smaltire nel fuoco.
- Non maneggiare batterie agli ioni di litio danneggiate o con perdite.
- Assicurarsi di caricare il pacco batteria usando un caricabatterie autentico Sony o una periferica che può caricare il pacco batteria.
- Tenere il pacco batteria lontano dalla portata dei bambini.
- Mantenere asciutto il pacco batteria.
- Sostituire solo con lo stesso tipo o uno equivalente consigliato da Sony.
- Smaltire immediatamente i pacchi batteria usati come descritto nelle illustrazioni.

**I Caricabatterie**

Anche se la spia CHARGE non è accesa, il caricabatterie non è scollegato dalla rete di alimentazione CA per tutto il tempo che è collegato alla presa a muro. Se si verifica qualche problema durante l'uso del caricabatterie, disattivare immediatamente l'alimentazione scollegando la spina dalla presa a muro.

**Attenzione per i clienti in Europa****I Avviso per i clienti residenti nei paesi che applicano le direttive UE**

Questo prodotto è realizzato da Sony Corporation, 1-7-1 Konan Minato-ku Tokyo, 108-0075 Giappone. Il Rappresentante autorizzato per la conformità alle direttive EMC e per la sicurezza dei prodotti è Sony Deutschland GmbH, Hedelfinger Strasse 61, 70327 Stuttgart, Germania. Per qualsiasi questione relativa all'assistenza o alla garanzia, consultare gli indirizzi forniti a parte nei relativi documenti.

Il presente prodotto è stato testato ed è risultato conforme ai limiti stabiliti dalla Direttiva EMC relativa all'uso dei cavi di collegamento di lunghezza inferiore a 3 metri.

## Attenzione

Il campo elettromagnetico alle frequenze specifiche può influenzare l'immagine e il suono di questa unità.

## Nota

Se l'elettricità statica o interferenze elettromagnetiche causano l'interruzione del trasferimento dei dati, che pertanto non avviene, è necessario riavviare l'applicazione oppure scollegare, quindi ricollegare il cavo di comunicazione (USB e così via).

## Trattamento del dispositivo elettrico od elettronico a fine vita (applicabile in tutti i paesi dell'Unione Europea e in altri paesi europei con sistema di raccolta differenziata)



Questo simbolo sul prodotto o sulla confezione indica che il prodotto non deve essere considerato come un normale rifiuto domestico, ma deve invece essere consegnato ad un punto di raccolta appropriato per il riciclo di apparecchi elettrici ed elettronici. Assicurandovi che questo prodotto sia smaltito correttamente, voi contribuirete a prevenire potenziali conseguenze negative per l'ambiente e per la salute che potrebbero altrimenti essere causate dal suo smaltimento inadeguato. Il riciclaggio dei materiali aiuta a conservare le risorse naturali. Per informazioni più dettagliate circa il riciclaggio di questo prodotto, potete contattare l'ufficio comunale, il servizio locale di smaltimento rifiuti oppure il negozio dove l'avete acquistato.

## Trattamento delle pile esauste (applicabile in tutti i paesi dell'Unione Europea e in altri paesi Europei con sistema di raccolta differenziata)



Questo simbolo sul prodotto o sulla confezione indica che la pila non deve essere considerata un normale rifiuto domestico.

Assicurandovi che le pile siano smaltite correttamente, contribuirete a prevenire potenziali conseguenze negative per l'ambiente e per la salute che potrebbero altrimenti essere causate dai loro inadeguato smaltimento. Il riciclaggio dei materiali aiuta a conservare le risorse naturali.

In caso di prodotti che per motivi di sicurezza, prestazione o protezione dei dati richiedono un collegamento fisso ad una pila interna, la stessa dovrà essere sostituita solo da personale di assistenza qualificato. Consegnare il prodotto a fine vita al punto di raccolta idoneo allo smaltimento di apparecchiature elettriche ed elettroniche; questo assicura che anche la pila al suo interno venga trattata correttamente.

Per le altre pile consultate la sezione relativa alla rimozione sicura delle pile.

Conferire le pile esauste presso i punti di raccolta indicati per il riciclo.

Per informazioni più dettagliate circa lo smaltimento della pila esausta o del prodotto, potete contattare il Comune, il servizio locale di smaltimento rifiuti oppure il negozio dove l'avete acquistato.

# Indice

|  |           |
|--|-----------|
| Note sull'uso della fotocamera .....   | 5         |
| <b>Preparativi .....</b>   | <b>7</b>  |
| Verifica degli accessori in dotazione .....  | 7         |
| 1 Preparazione del pacco batteria .....  | 8         |
| 2 Inserimento del pacco batteria/di un "Memory Stick Duo"<br>(in vendita separatamente) .....          | 9         |
| 3 Accensione della fotocamera/impostazione dell'orologio .....   | 11        |
| <b>Ripresa facile delle immagini .....</b>   | <b>12</b> |
| Manopola del modo/Zoom/Flash/Macro/Autoscatto/Display .....  | 13        |
| Rilevamento di sorrisi e ripresa automatica (Otturatore sorriso) .....                                 | 16        |
| Rilevamento delle condizioni di ripresa (Identificazione scena) .....                                  | 17        |
| <b>Visione/cancellazione delle immagini .....</b>  | <b>18</b> |
| <b>Apprendimento delle varie funzioni – HOME/Menu .....</b>  | <b>21</b> |
| Uso della schermata HOME .....   | 21        |
| Voci HOME .....  | 22        |
| Uso delle voci di menu .....   | 23        |
| Voci di menu .....   | 24        |
| <b>Uso del computer .....</b>  | <b>26</b> |
| Sistemi operativi supportati per il collegamento USB e il software<br>applicativo (in dotazione) ..... | 26        |
| Visione della "Guida all'uso Cyber-shot" .....   | 27        |
| <b>Indicatori sullo schermo .....</b>  | <b>28</b> |
| <b>Durata della batteria e capacità della memoria .....</b>  | <b>31</b> |
| Durata della batteria e numero di immagini che è possibile<br>registrare/vedere .....                  | 31        |
| Numero di fermi immagine e tempo registrabile dei filmati .....  | 32        |
| <b>Soluzione dei problemi .....</b>  | <b>34</b> |
| Pacco batteria e alimentazione .....   | 34        |
| Ripresa di fermi immagine/filmati .....  | 35        |
| Visione delle immagini .....   | 36        |
| <b>Precauzioni .....</b>   | <b>37</b> |
| <b>Dati tecnici .....</b>  | <b>39</b> |

## Note sull'uso della fotocamera

### Copia di riserva della memoria interna e del "Memory Stick Duo"

Non spegnere la fotocamera, né rimuovere il pacco batteria o il "Memory Stick Duo" mentre la spia di accesso è illuminata. Altrimenti i dati nella memoria interna o il "Memory Stick Duo" potrebbero essere danneggiati. Assicurarsi di effettuare una copia di riserva per proteggere i dati.

### Note sulla registrazione/riproduzione

- Prima di iniziare a registrare, effettuare una registrazione di prova per accertarsi che la fotocamera funzioni correttamente.
- La fotocamera non è né a tenuta di polvere, né di spruzzi e non è neanche impermeabile. Leggere "Precauzioni" (pagina 37) prima di usare la fotocamera.
- Evitare di sottoporre la fotocamera all'acqua. Se l'acqua penetra nella fotocamera, si verifica un malfunzionamento. In alcuni casi, la fotocamera non può essere riparata.
- Non puntare la fotocamera verso il sole o un'altra luce luminosa. Ciò può causare un malfunzionamento della fotocamera.
- Non usare la fotocamera vicino ad un luogo che genera forti radioonde o emette radiazioni. Altrimenti la fotocamera potrebbe non registrare o riprodurre correttamente le immagini.
- Usando la fotocamera in luoghi sabbiosi o polverosi si possono causare dei malfunzionamenti.
- Se si forma della condensa, eliminarla prima di usare la fotocamera (pagina 37).
- Non scuotere né urtare la fotocamera. Potrebbe causare un malfunzionamento e si potrebbe non essere in grado di registrare le immagini. Inoltre, il supporto di registrazione potrebbe diventare inutilizzabile o i dati di immagine potrebbero essere danneggiati.
- Pulire la superficie del flash prima dell'uso. Il calore dell'emissione del flash può far sì che la sporczia presente sulla superficie del flash la faccia scolorire o vi si appiccichi, provocando un'emissione insufficiente di luce.

### Note sullo schermo LCD e sull'obiettivo

- Lo schermo LCD è stato fabbricato usando la tecnologia ad altissima precisione, perciò oltre il 99,99% dei pixel sono operativi per l'uso effettivo. Tuttavia, dei minuscoli punti neri e/o luminosi (bianchi, rossi, blu o verdi) potrebbero apparire sullo schermo LCD. Questi punti sono un risultato normale del processo di fabbricazione e non influiscono sulla registrazione.
- Quando il livello della batteria diventa basso, l'obiettivo potrebbe smettere di muoversi. Inserire un pacco batteria carico e riaccendere la fotocamera.

### Compatibilità dei dati di immagine

- La fotocamera è conforme allo standard universale DCF (Design rule for Camera File system) stabilito da JEITA (Japan Electronics and Information Technology Industries Association).
- Sony non garantisce che la fotocamera riproduca le immagini registrate o montate con un altro apparecchio o che l'altro apparecchio riproduca le immagini registrate con la fotocamera.

### Protezione contro il surriscaldamento

La fotocamera potrebbe spegnersi automaticamente per essere protetta a seconda della temperatura dell'unità o del pacco batteria. In questo caso, il messaggio appare sullo schermo prima che la fotocamera si spenga.

### Avvertimento sui diritti d'autore

I programmi televisivi, i film, le videocassette ed altri materiali possono essere protetti dai diritti d'autore. La registrazione non autorizzata di tali materiali può essere contraria ai provvedimenti di legge sui diritti d'autore.

## **| Nessuna compensazione per il contenuto danneggiato o la mancata registrazione**

Sony non può compensare per la mancata registrazione, la perdita o i danni al contenuto registrato a causa di un malfunzionamento della fotocamera o del supporto di registrazione, ecc.



## Verifica degli accessori in dotazione

- Caricabatterie BC-CSGD/BC-CSGE (1)

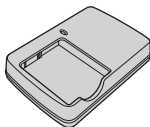

- Cavo di alimentazione (1)  
(non in dotazione negli Stati Uniti e in Canada)



- Pacco batteria ricaricabile NP-BG1 (1)/  
Custodia della batteria (1)

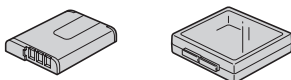

- Cavo USB, A/V per terminale multiuso (1)

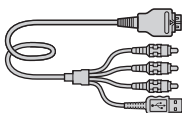

- Cinturino da polso (1)

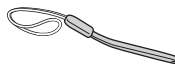

- Custodia da trasporto morbida (1) (solo DSC-W215)

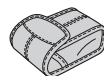

- CD-ROM (1)
  - Software applicativo per Cyber-shot
  - “Guida all’uso Cyber-shot”
  - “Guida avanzata di Cyber-shot”
- Istruzioni per l’uso (questo manuale) (1)

La fotocamera è fornita con un cinturino da polso.  
Applicare il cinturino e infilare la mano attraverso l’anello onde evitare danni alla fotocamera dovuti alla caduta.

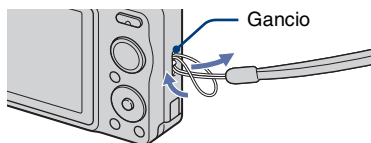

# 1 Preparazione del pacco batteria

Per i clienti negli Stati Uniti e in Canada

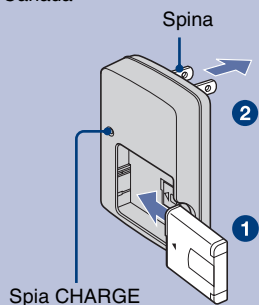

Per i clienti in paesi/regioni diversi da Stati Uniti e Canada

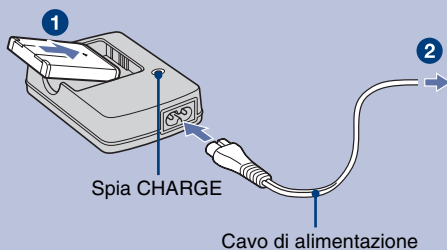

**1** Inserire il pacco batteria nel caricabatterie.

**2** Collegare il caricabatterie alla presa a muro.

La spia CHARGE si illumina e la carica viene avviata.

Quando la spia CHARGE si spegne, la carica è terminata (Carica normale).

Se si continua a caricare il pacco batteria per ancora un'ora circa (finché è completamente carico), la carica durerà leggermente più a lungo.

## Tempo di carica

| Tempo di carica completa | Tempo di carica normale |
|--------------------------|-------------------------|
| Circa 330 min.           | Circa 270 min.          |

- La suddetta tabella mostra il tempo necessario per caricare un pacco batteria completamente esaurito ad una temperatura di 25°C. La carica potrebbe richiedere più tempo a seconda delle condizioni d'uso e delle circostanze.
- Vedere a pagina 31 per la durata della batteria e per il numero di immagini che è possibile registrare.
- Collegare il caricabatterie alla presa a muro più vicina.
- Quando la carica è terminata, scollegare il cavo di alimentazione dalla presa a muro e rimuovere il pacco batteria dal caricabatterie.
- Assicurarsi di usare il pacco batteria o il caricabatterie del marchio autentico Sony.

## 2 Inserimento del pacco batteria/di un “Memory Stick Duo” (in vendita separatamente)

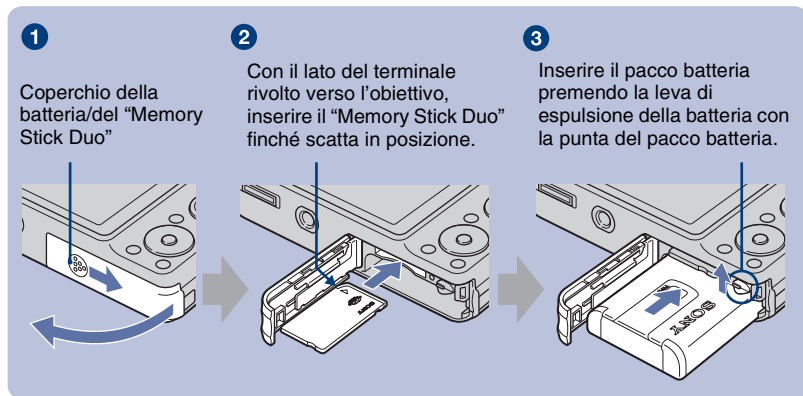

- 1** Aprire il coperchio della batteria/del “Memory Stick Duo”.
- 2** Inserire il “Memory Stick Duo” (in vendita separatamente).
- 3** Inserire il pacco batteria.
- 4** Chiudere il coperchio della batteria/del “Memory Stick Duo”.

### Quando non c'è un “Memory Stick Duo” inserito

La fotocamera registra/riproduce le immagini usando la memoria interna (circa 15 MB).

### Per controllare la carica rimanente della batteria

Premere il tasto ON/OFF (Alimentazione) per accendere e controllare la carica rimanente della batteria sullo schermo LCD.

| Indicatore di carica rimanente |                               |                                     |               |  |  |
|--------------------------------|-------------------------------|-------------------------------------|---------------|--|--|
| Stato                          | Energia rimanente sufficiente | Batteria quasi completamente carica | Metà batteria | Batteria scarsa, la registrazione/la riproduzione si interromperanno presto. | Cambiare la batteria con un'altra completamente carica o caricare la batteria. (L'indicatore di avvertimento lampeggia.) |

- Se si usa il pacco batteria NP-FG1 (in vendita separatamente), anche i minuti si visualizzano dopo l'indicatore di batteria rimanente (☐ 60 min).
- Ci vuole circa un minuto finché appare l'indicatore di carica rimanente corretta.
- L'indicatore di carica rimanente potrebbe non essere corretto a seconda delle condizioni d'uso e delle circostanze.
- La capacità del pacco batteria diminuisce con il passar del tempo e con l'uso ripetuto. Quando il tempo operativo per carica diminuisce notevolmente, il pacco batteria deve essere sostituito. Acquistare un pacco batteria nuovo.

## Per rimuovere il pacco batteria/il “Memory Stick Duo”

Aprire il coperchio della batteria/del “Memory Stick Duo”.

### “Memory Stick Duo”

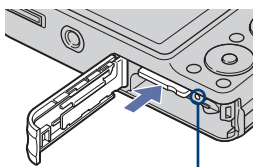

Accertarsi che **la spia di accesso** non sia illuminata, quindi spingere dentro una volta il “Memory Stick Duo”.

### Pacco batteria

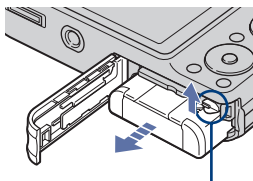

Far scorrere **la leva di espulsione della batteria**. Assicurarsi di non lasciar cadere il pacco batteria.

- Non rimuovere mai il pacco batteria/il “Memory Stick Duo” quando la spia di accesso è illuminata. Questa operazione può causare danni ai dati nel “Memory Stick Duo”/nella memoria interna.

## 3 Accensione della fotocamera/impostazione dell'orologio

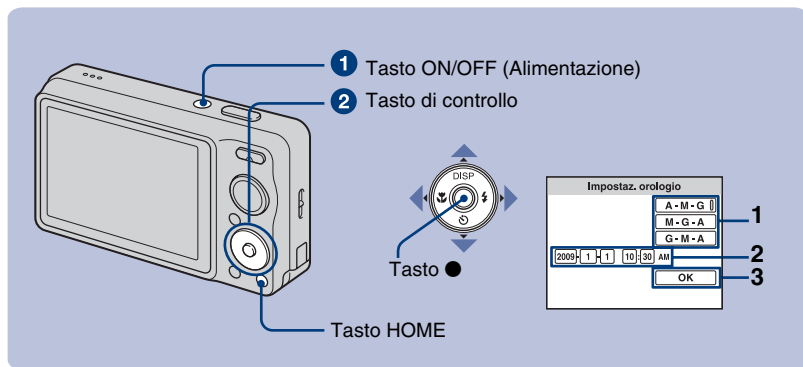

**1 Premere il tasto ON/OFF (Alimentazione).**

**2 Impostare l'orologio con il tasto di controllo.**

- 1 Selezionare il formato di visualizzazione della data con ▲/▼, quindi premere ●.
- 2 Selezionare ciascuna voce con ◀/▶ e impostare il valore numerico con ▲/▼, quindi premere ●.
- 3 Selezionare [OK], quindi premere ●.

- La fotocamera non è dotata di una funzione per la sovrapposizione delle date sulle immagini. Usando "PMB" nel CD-ROM (in dotazione), è possibile stampare o salvare le immagini con la data.
- Mezzanotte è indicata con 12:00 AM e mezzogiorno con 12:00 PM.

### Per cambiare la data e l'ora

Premere HOME e selezionare [⊕ Impostaz. orologio] in  (Impost.) (pagine 21, 22).

### Note per quando l'alimentazione è attivata

- Appena il pacco batteria viene inserito nella fotocamera, potrebbe volerci un po' di tempo prima che possa funzionare.
- Se la fotocamera funziona con la batteria e non la si usa per circa tre minuti, la fotocamera si spegne automaticamente per evitare il consumo del pacco batteria (Funzione di autospegnimento).

# Ripresa facile delle immagini

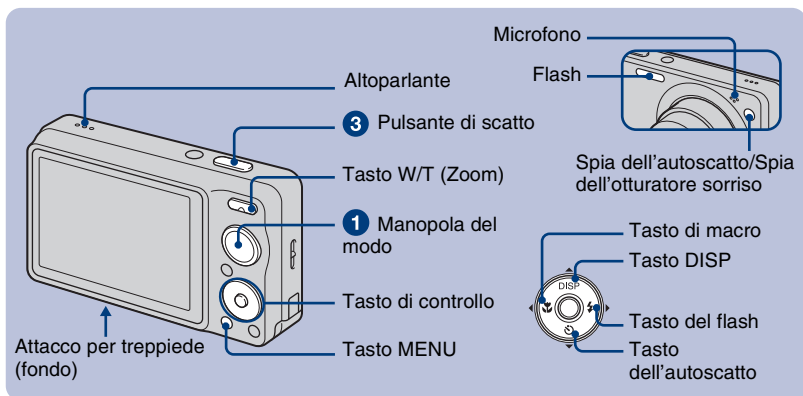

## 1 Selezionare la funzione desiderata sulla manopola del modo.

**Quando si riprendono i fermi immagine (Modo di regolazione automatica):** Selezionare .

**Quando si riprendono i filmati:** Selezionare .

## 2 Tenere la fotocamera, con i gomiti premuti contro il corpo per renderla stabile.



Posizionare il soggetto al centro del quadro di messa a fuoco. Non coprire l'altoparlante con il dito.

## 3 Riprendere con il pulsante di scatto.

**Quando si riprendono i fermi immagine:**

**1** Mantenere premuto parzialmente il pulsante di scatto per mettere a fuoco.

L'indicatore ● (blocco AE/AF) (verde) lampeggia, viene emesso un segnale acustico, l'indicatore smette di lampeggiare e rimane illuminato.

**2** Premere completamente il pulsante di scatto.



Indicatore di blocco AE/AF

**Quando si riprendono i filmati:**

Premere completamente il pulsante di scatto.

Per interrompere la registrazione, premere di nuovo completamente il pulsante di scatto.

• La distanza di ripresa minima è di circa 4 cm (W)/50 cm (T) (dall'obiettivo).

## Manopola del modo/Zoom/Flash/Macro/Autoscatto/Display

### Uso della manopola del modo

#### Regolaz. automatica

Consente di riprendere con le impostazioni regolate automaticamente.

#### **EASY** Ripresa facile

Consente la ripresa facile con gli indicatori facili da vedere.

#### Otturatore sorriso

Quando la fotocamera rileva un sorriso, l'otturatore viene rilasciato automaticamente (pagina 16).

#### **iSO** Alta sensibilità (solo DSC-W220/W230)

Riprende le immagini senza un flash anche con scarsa illuminazione.

#### SteadyShot (solo DSC-W210/W215)

Riprende le immagini nitidamente, riducendo la sfocatura.

#### Ripr. morbida

Riprende le immagini con un'atmosfera più delicata per i ritratti delle persone, i fiori, ecc.

#### Panorama

Riprende con la messa a fuoco su un soggetto distante.

#### Ritr. crepusc.

Riprende le immagini nitide di persone in un luogo buio senza perdere l'atmosfera notturna.

#### **SCN\*** Selezione scena

Seleziona un'impostazione dal menu di Selezione scena.

#### Modo filmato

Consente di registrare i filmati con l'audio.

#### **P** Programm. automatica

Consente di riprendere con l'esposizione regolata automaticamente (sia la velocità dell'otturatore che il valore dell'apertura). È possibile regolare altre impostazioni usando il menu.

### \* Selezione scena nel modo SCN

Premere MENU e selezionare un'impostazione (pagina 23).

#### **iSO** Alta sensibilità (solo DSC-W210/W215)

Riprende le immagini senza un flash anche con scarsa illuminazione.

#### Crepuscolo

Riprende le scene notturne senza perdere l'atmosfera notturna.

#### Cibi

Cambia al modo Macro, consentendo di riprendere le preparazioni di cibo con colori piacevoli.

#### Spiaggia

Riprende le scene al mare o sulle rive del lago con il colore blu dell'acqua catturato più vivacemente.

#### Neve

Riprende più nitidamente le scene sulla neve nel colore bianco.

#### Fuochi artif.

Riprende i fuochi d'artificio in tutto il loro splendore.

#### Sott'acqua

Riprende sott'acqua con colori naturali quando la custodia subacquea è montata.

## I W/T Uso dello zoom

Premere T per zoomare, premere W per far tornare indietro lo zoom.

## I ⚡ Flash (Selezione di un modo del flash per i fermi immagine)

Premere più volte ► (⚡) sul tasto di controllo finché viene selezionato il modo desiderato.

⚡AUTO: Flash automatico

Lampeggia quando la luce o la retroilluminazione è insufficiente (impostazione predefinita)

⚡: Flash forzato acceso

⚡SL: Sincronizzazione lenta (Flash forzato acceso)

La velocità dell'otturatore è lenta in posti bui per riprendere chiaramente lo sfondo che si trova al di fuori della luce del flash.

⚡☹: Flash forzato spento

- Non è possibile usare ⚡ (Flash forzato acceso) o ⚡SL (Sincronizzazione lenta) quando [Identificazione scena] è impostata su [Autom.] o [Avanzato].
- Anche con il flash acceso, il flash potrebbe non funzionare durante la raffica.

## I 🌸 Macro (Ripresa dei primi piani)

Premere più volte ◀ (🌸) sul tasto di controllo finché viene selezionato il modo desiderato.

🌸AUTO: Autom.

La fotocamera regola automaticamente la messa a fuoco dai soggetti lontani ai primi piani. Normalmente, dispone la fotocamera in questo modo.

🌸: Macro attivato

La fotocamera regola la messa a fuoco con priorità sui soggetti in primo piano. Impostare Macro attivato quando si riprendono i soggetti vicini.

## I ⌚ Uso dell'autoscatto

Premere più volte ▼ (⌚) sul tasto di controllo finché viene selezionato il modo desiderato.

⌚OFF: Senza l'uso dell'autoscatto

⌚10: Impostazione dell'autoscatto con ritardo di 10 secondi

Usare questa impostazione se si desidera includere se stessi nell'immagine.

⌚2: Impostazione dell'autoscatto con ritardo di 2 secondi

Questo serve ad impedire la sfocatura a causa dell'instabilità quando si preme il pulsante di scatto.

Quando si preme il pulsante di scatto, la spia dell'autoscatto lampeggia e un segnale acustico suona finché l'otturatore funziona.

Per annullare, premere di nuovo ▼ (⌚).



## **DISP** Cambiamento del display sullo schermo

Premere ▲ (DISP) sul tasto di controllo.

Ad ogni pressione di ▲ (DISP), il display e la luminosità cambiano nel seguente modo:

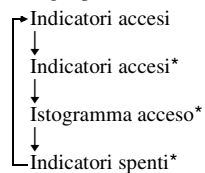

\* La retroilluminazione LCD si illumina.

## Rilevamento di sorrisi e ripresa automatica (Otturatore sorriso)

Quando la fotocamera rileva un sorriso, l'otturatore viene rilasciato automaticamente.

- 1 **Selezionare il modo ☺ (Otturatore sorriso) sulla manopola del modo.**
- 2 **Puntare la fotocamera sul soggetto e premere parzialmente il pulsante di scatto per mettere a fuoco.**
- 3 **Premere completamente il pulsante di scatto per impostare il modo di Rilevamento sorrisi.**

L'Otturatore sorriso entra nel modo di attesa.

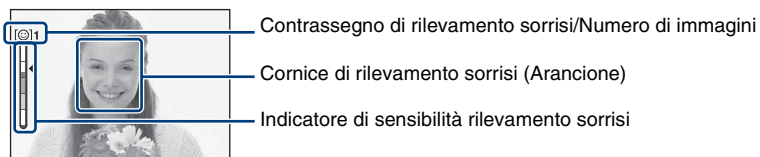

### 4 **Attendere di rilevare un sorriso.**

Quando il livello del sorriso supera il punto ◀ sull'indicatore, la fotocamera registra fino a sei immagini. Premere di nuovo completamente il pulsante di scatto per uscire dal modo di Otturatore sorriso.

- La ripresa usando l'Otturatore sorriso termina automaticamente quando il "Memory Stick Duo" o la memoria interna si riempie o vengono registrate sei immagini.
- I sorrisi potrebbero non essere rilevati correttamente a seconda delle condizioni.

#### 💡 Suggerimenti per la cattura migliore di sorrisi



- 1 Non coprire gli occhi con la frangia.
- 2 Cercare di orientare il viso di fronte alla fotocamera e possibilmente di non inclinarlo. La velocità di rilevamento è superiore quando si stringono gli occhi.
- 3 Fare un bel sorriso a bocca aperta. Il sorriso è più facile da rilevare quando si vedono i denti.

## Rilevamento delle condizioni di ripresa (Identificazione scena)

La fotocamera rileva automaticamente le condizioni di ripresa e quindi scatta la ripresa.

- 1 Selezionare il modo  (Regolaz. automatica) sulla manopola del modo.
- 2 Premere il tasto MENU (pagine 23, 24).
- 3 Selezionare **iSCN** (Identificazione scena) con ▲/▼ sul tasto di controllo.
- 4 Selezionare l'impostazione desiderata, quindi premere ●.

**iSCN<sub>OFF</sub>** : Spento (Impostazione predefinita)

Non usa l'Identificazione scena.

**iSCN** : Autom.

Quando la fotocamera identifica la scena, cambia alle impostazioni ottimali e riprende l'immagine.

**iSCN<sup>+</sup>** : Avanzato





La fotocamera riprende un'immagine senza usare la funzione di identificazione scena e un'altra immagine usando l'identificazione scena. (Un totale di due riprese)

- L'identificazione scena non funziona nelle seguenti situazioni:
  - Durante la ripresa a raffica
  - Quando si usa lo zoom digitale

 Quando la fotocamera identifica la scena



Icona del valore di impostazione  
Icona di Identificazione scena

Quando la fotocamera identifica la scena, appare  (Crepuscolo),  (Ritratto al crepuscolo),  (Crepuscolo usando un treppiede) (solo DSC-W220/W230),  (Controluce),  (Ritratto in controluce).

Quando la fotocamera non identifica la scena, l'immagine viene ripresa come Identificazione scena [Spento].

# Visione/cancellazione delle immagini

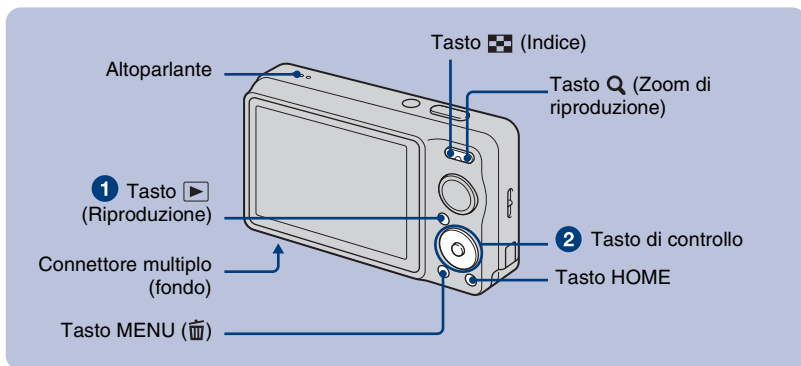

## 1 Premere (Riproduzione).

Se si preme quando la fotocamera è spenta, la fotocamera viene accesa automaticamente e impostata sul modo di riproduzione. Per cambiare al modo di ripresa, premere di nuovo .

## 2 Selezionare un'immagine con / sul tasto di controllo.

### Filmato:

Premere per riprodurre un filmato. (Premere di nuovo per interrompere la riproduzione.)

Premere per avanzare rapidamente, per riavvolgere. (Premere per ritornare alla riproduzione normale.)

Premere per visualizzare la schermata di controllo del volume, quindi premere / per regolare il volume.

## Per cancellare le immagini

1 Visualizzare l'immagine che si desidera cancellare, quindi premere MENU .

2 Selezionare [Canc.] con / e selezionare [Qs. imm.] con / , quindi premere .

3 Selezionare [OK] con , quindi premere .

## Per vedere un'immagine ingrandita (zoom di riproduzione)

Premere Q (T) mentre si visualizza un fermo immagine.

Per far tornare indietro lo zoom, premere W.

Regolare la posizione con / / / .





Per annullare lo zoom di riproduzione, premere .





Mostra l'area visualizzata dell'intera immagine

## Per vedere una schermata dell'indice

Premere  (Indice) mentre si visualizza un'immagine singola.







Quindi selezionare un'immagine con ///.





Per ritornare alla schermata ad immagine singola, premere .

- Ad ogni pressione di  (Indice), il numero di immagini sulla schermata dell'indice aumenta.

## Per cancellare le immagini nel modo dell'indice



**1** Premere MENU mentre si visualizza la schermata dell'indice.

**2** Selezionare  (Canc.) con / e selezionare [Immagini multiple] con /, quindi premere .

**3** Selezionare l'immagine che si desidera cancellare con ///, quindi premere .

Il contrassegno  è spuntato nella casella di spunta dell'immagine.

Per annullare una selezione, selezionare un'immagine che è stata selezionata per la cancellazione, quindi premere di nuovo .

**4** Premere MENU e selezionare [OK] con , quindi premere .

- Per cancellare tutte le immagini in una cartella, selezionare [Tutto qs. cart.], quindi premere  al punto 2.

## Per riprodurre una serie di immagini con gli effetti e la musica (Proiez. diapo.)

**1** Premere il tasto MENU.

**2** Selezionare  (Proiez. diapo.) con / sul tasto di controllo, quindi premere .

Appare la schermata di impostazione.

**3** Selezionare [OK], quindi premere .

La proiezione diapositive si avvia.

La musica cambia insieme agli [Effetti]. È anche possibile trasferire e cambiare la musica sulla musica desiderata.

Per trasferire e cambiare la musica, eseguire i punti successivi.

① Installare sul computer il software incluso nel CD-ROM (in dotazione).

② Premere il tasto HOME. Quindi selezionare [ Strumento musica] → [Scar.musica] in  [Proiez. diapo.] (pagine 21, 22).

③ Collegare la fotocamera e un computer con il cavo per terminale multiuso.

④ Avviare "Music Transfer" che è installato sul computer e cambiare la musica.

Per i dettagli sul cambiamento della musica, consultare la guida in "Music Transfer".

## Per vedere le immagini sul televisore

Collegare la fotocamera al televisore con il cavo per terminale multiuso (in dotazione).

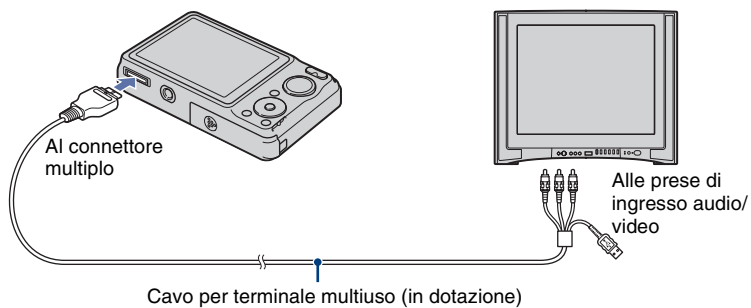

Per guardare su un televisore HD (ad alta definizione), è necessario un cavo per adattatore di uscita HD (in vendita separatamente).

- Se si imposta la dimensione dell'immagine su [16:9], è possibile registrare le immagini nel formato che riempie l'intero schermo del televisore HD.
- Non è possibile guardare i filmati emessi nel formato di segnale [HD(1080i)]. Impostare [COMPONENT] su [SD] quando si riprendono i filmati.
- Usare un cavo per adattatore di uscita HD compatibile con Type2b.

# Apprendimento delle varie funzioni – HOME/Menu

## Uso della schermata HOME

La schermata HOME è la schermata di accesso per tutte le funzioni della fotocamera e può essere richiamata indipendentemente dall'impostazione del modo (ripresa/visione).

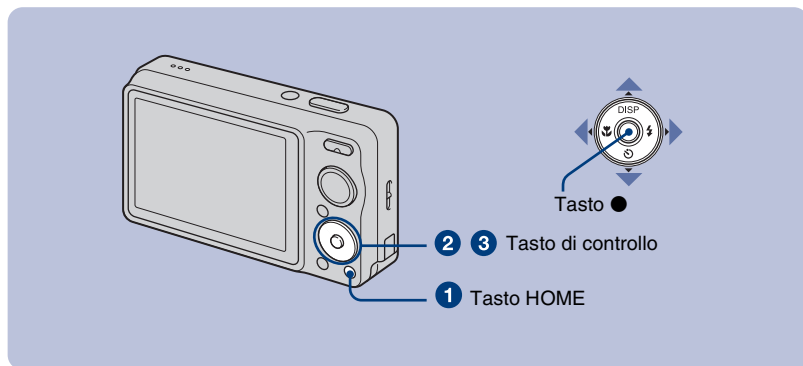

**1** Premere HOME per visualizzare la schermata HOME.

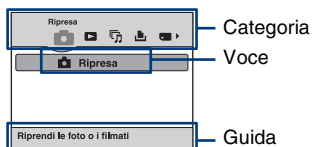

**2** Selezionare una categoria con ◀/▶ sul tasto di controllo.

**3** Selezionare una voce con ▲/▼, quindi premere ●.

Quando viene selezionata la categoria  (Gestione memoria) o  (Impost.)



**1** Selezionare l'impostazione desiderata con ▲/▼, quindi premere ●.







• La schermata HOME si visualizza premendo ◀.

**2** Selezionare un'impostazione con ▲/▼, quindi premere ●.

• Premendo di nuovo HOME la fotocamera viene impostata sul modo di ripresa o di visione.

## Voci HOME

Premendo HOME si visualizzano le seguenti voci. Sullo schermo si visualizzano solo le voci disponibili. I dettagli sulle voci vengono visualizzati sullo schermo mediante la guida.

| Categorie   | Voci  |
|---|---|
|  <b>Ripresa</b>          | Ripresa   |
|  <b>Visione immagini</b> | Immagine singola  |
|   | Indice immagini   |
|  <b>Proiez. diapo.</b>   | Proiez. diapo.  |
|   | Strumento musica  |
|   | Scar.musica                      Form.musica                |
|  <b>Stampa</b>           | Stampa  |
|  <b>Gestione memoria</b> | Strumento memoria   |
|   | Str. Memory Stick   |
|   | Formatta                              Crea cart.REG.        |
|   | Camb. cart. REG.                      Copia                 |
|   | Strum. memoria int.   |
|   | Formatta  |
|  <b>Impost.</b>          | Impostaz. principali  |
|   | Impostazioni principali 1                                   |
|   | Segn. ac.                              Guida funz.          |
|   | Inizializza                              Modo demo sorriso  |
|   | Impostazioni principali 2                                   |
|   | Collegam. USB                              COMPONENT        |
|   | Uscita video                              Display zoom amp. |
|   | Impostazioni ripresa  |
|   | Impostazioni ripresa 1                                      |
|   | Illuminat. AF                              Linea griglia    |
|   | Modo AF                              Zoom digitale          |
|   | Obiet. conv.  |
|   | Impostazioni ripresa 2                                      |
| Orientam. autom.*                              Revis. autom.  |   |
| Impostaz. orologio  |   |
| Language Setting  |   |

\* solo DSC-W220/W230.



## Uso delle voci di menu

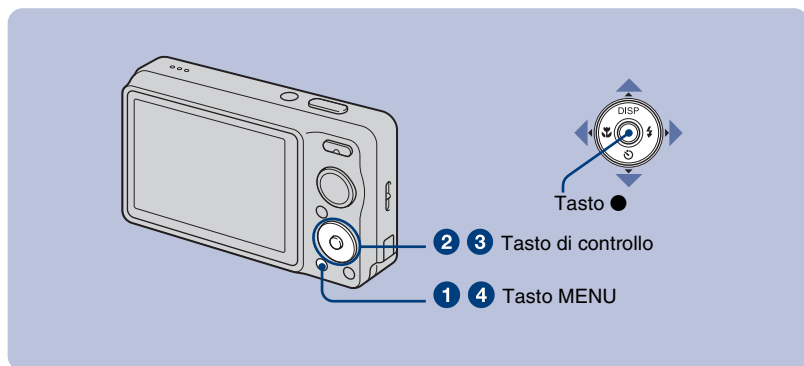

### 1 Premere MENU per visualizzare il menu.



- Il menu viene visualizzato solo durante il modo di ripresa e di riproduzione.
- Diverse voci diventano visibili a seconda del modo selezionato.

### 2 Selezionare una voce di menu desiderata con ▲/▼ sul tasto di controllo.

- Se la voce desiderata è nascosta, continuare a premere ▲/▼ finché la voce appare sullo schermo.

### 3 Selezionare un'impostazione con ◀/▶.



- Se la voce desiderata è nascosta, continuare a premere ◀/▶ finché la voce appare sullo schermo.
- Selezionare una voce nel modo di riproduzione e premere ●.

### 4 Premere MENU per disattivare il menu.









## Voci di menu

Le voci di menu disponibili variano a seconda del modo di impostazione (ripresa/visione) e la posizione della manopola del modo nel modo di ripresa. Sullo schermo si visualizzano solo le voci disponibili.

### Menu per la ripresa

|  |   |
|--|---|
| Selezione scena  | Seleziona le impostazioni preregolate per adattarsi alle varie condizioni della scena.                        |
| Dim. imm.  | Seleziona la dimensione dell'immagine.  |
| Flash  | Seleziona l'impostazione del flash nel modo Ripresa facile.   |
| Rilevamento visi   | Seleziona il soggetto di priorità per regolare la messa a fuoco quando si usa il rilevamento visi.            |
| Rilevamento sorrisi  | Seleziona il soggetto di priorità per la funzione Otturatore sorriso.   |
| Sensibilità rilevam. sorrisi   | Imposta il livello di sensibilità per rilevare il sorriso.  |
| Modo REG   | Seleziona il metodo di ripresa continua.  |
| Identificazione scena  | Rileva automaticamente le condizioni di ripresa come la controluce e il crepuscolo, quindi scatta la ripresa. |
| EV   | Regola l'esposizione.   |
| ISO  | Seleziona una sensibilità luminosa.   |
| Modo mis.esp.  | Seleziona il modo di misurazione esposimetrica.   |
| Mes. fuoco   | Cambia il metodo di messa a fuoco.  |
| Bil.bianco   | Regola i toni di colore.  |
| Bil. bianco sott'acqua   | Regola i toni di colore sott'acqua.   |
| Liv. Flash   | Regola la quantità di luce del flash.   |
| Rid.occhi rossi  | Imposta la riduzione del fenomeno degli occhi rossi.  |
| DRO  | Ottimizza la luminosità e il contrasto.   |
| Modo colore  | Cambia la vivacità dell'immagine o aggiunge gli effetti speciali.   |
| SteadyShot<br>(solo DSC-W220/W230)   | Seleziona il modo di antisfocatura.   |
|  Impostazioni ripresa | Seleziona le impostazioni della ripresa.  |

**Menu per la visione**

|   |  |
|---|--|
|  (Canc.)                      | Cancella le immagini.  |
|  (Proiezione diapositive)     | Riproduce una serie di immagini con gli effetti e la musica.                         |
|  (Ritocco)                    | Ritocca i fermi immagine.  |
|  (Ridimensionamento multiplo) | Cambia la dimensione dell'immagine secondo l'uso.                                    |
|  (Proteggi)                   | Impedisce la cancellazione accidentale.  |
| <b>DPOF</b>   | Aggiunge un contrassegno di ordine di stampa sull'immagine che si desidera stampare. |
|  (Stampa)                     | Stampa le immagini usando una stampante compatibile con PictBridge.                  |
|  (Ruota)                      | Ruota un fermo immagine.   |
|  (Seleziona cartella)         | Seleziona la cartella per guardare le immagini.                                      |

# Uso del computer

È possibile vedere su un computer le immagini riprese con la fotocamera. Usando il software nel CD-ROM (in dotazione), è possibile vedere più che mai i fermi immagine e i filmati dalla fotocamera. Per i dettagli, consultare la “Guida all’uso Cyber-shot” nel CD-ROM (in dotazione).

## Sistemi operativi supportati per il collegamento USB e il software applicativo (in dotazione)

|                            | Per gli utenti Windows   | Per gli utenti Macintosh                    |
|----------------------------|--|---|
| Collegamento USB           | Microsoft Windows 2000 Professional SP4/Windows XP* <sup>1</sup> SP3/Windows Vista* <sup>2</sup> SP1 | Mac OS 9.1/9.2/ Mac OS X (da v10.1 a v10.5) |
| Software applicativo “PMB” | Microsoft Windows XP* <sup>1</sup> SP3/Windows Vista* <sup>2</sup> SP1                               | non compatibile                             |

\*<sup>1</sup> Le edizioni a 64-bit non sono supportate.

\*<sup>2</sup> Starter (Edition) non è supportata.

- Il computer deve essere preinstallato con un sistema operativo elencato sopra. Gli aggiornamenti del sistema operativo non sono supportati.
- Se il sistema operativo non supporta i collegamenti USB, copiare le immagini inserendo il “Memory Stick Duo” nello slot per “Memory Stick” sul computer o usare un’unità di lettura/scrittura per “Memory Stick” disponibile in commercio.
- Per ulteriori informazioni sull’ambiente operativo del software applicativo “PMB” per Cyber-shot, consultare la “Guida all’uso Cyber-shot”.



## Visione della “Guida all’uso Cyber-shot”

La “Guida all’uso Cyber-shot” nel CD-ROM (in dotazione) spiega dettagliatamente il modo di usare la fotocamera. Per vederla è necessario Adobe Reader.

### Per gli utenti Windows

- 1 Accendere il computer ed inserire il CD-ROM (in dotazione) nel drive del CD-ROM.  
Appare la schermata del menu di installazione.
- 2 Cliccare sul tasto [Cyber-shot Handbook] (Guida all’uso Cyber-Shot).
  - Quando si installa “Guida all’uso Cyber-shot”, la “Guida avanzata di Cyber-shot” sarà installata automaticamente.
- 3 Al completamento dell’installazione, fare doppio clic sull’icona di scelta rapida creata sul desktop.

### Per gli utenti Macintosh

- 1 Accendere il computer ed inserire il CD-ROM (in dotazione) nel drive del CD-ROM.
- 2 Selezionare la cartella [Handbook] (Guida all’uso) e copiare sul computer “Handbook.pdf” che è memorizzato nella cartella [IT].
- 3 Al completamento della copia, fare doppio clic su “Handbook.pdf”.

# Indicatori sullo schermo

Ad ogni pressione di ▲ (DISP) sul tasto di controllo, il display cambia (pagina 15).

## Quando si riprendono i fermi immagine

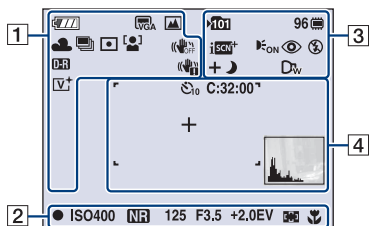

- Gli indicatori sono limitati nel modo di ripresa facile.

## Quando si riprendono i filmati

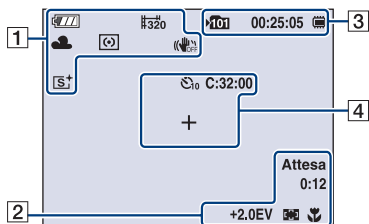

## Quando si riproduce

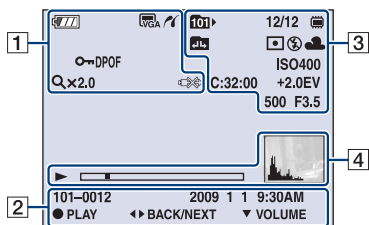

1

|   |   |
|---|---|
|   | Batteria rimanente  |
|   | Avvertimento di batteria quasi esaurita   |
|   | Dimensione dell'immagine  |
|   | Manopola del modo/Menu (Selezione scena)<br>• Il modo "Hand" (SteadyShot) è disponibile solo per DSC-W210/W215. |
| P | Manopola del modo (Program. automatica)   |
|   | Bilanciamento del bianco  |
|   | Modo di raffica/Modo di esposizione a forcella  |
|   | Modo di misurazione esposimetrica   |
|   | Rilevamento visi/<br>Rilevamento sorrisi  |
|   | SteadyShot (solo DSC-W220/W230)   |
|   | DRO   |
|   | Avvertimento per la vibrazione  |
|   | Indicatore di sensibilità rilevamento sorrisi/Numero di immagini  |
|   | Scala dello zoom  |
|   |   |
|   | Modo colore   |

|               |   |
|---------------|---|
|               | Collegamento PictBridge                   |
|               | Proteggi                                  |
| DPOF          | Contrassegno dell'ordine di stampa (DPOF) |
| Qx2.0         | Scala dello zoom                          |
| VOL. ■■■■■■■■ | Volume                                    |
|               | Collegamento PictBridge                   |

2





|                     |   |
|---------------------|---|
|                     | Blocco AE/AF  |
| ISO400              | Numero ISO  |
|                     | Otturatore lento NR                                       |
| 125                 | Velocità dell'otturatore                                  |
| F3.5                | Valore dell'apertura                                      |
| +2.0EV              | Valore di esposizione                                     |
|                     | Indicatore del quadro del telemetro AF                    |
| 1.0m                | Valore semimanuale  |
|                     | Macro   |
| REGIST.<br>Attesa   | Registrazione di un filmato/<br>Attesa di un filmato      |
| 0:12                | Tempo di registrazione<br>(minuti : secondi)              |
| 101-0012            | Numero della cartella-del<br>file                         |
| 2009 1 1<br>9:30 AM | Data/ora registrata<br>dell'immagine di<br>riproduzione   |
| ● STOP<br>● PLAY    | Guida delle funzioni per la<br>riproduzione dell'immagine |
| ◀▶ BACK/NEXT        | Selezione delle immagini                                  |
| ▼ VOLUME            | Regolazione del volume                                    |

3

|                               |  |
|-------------------------------|--|
|                               | Cartella di registrazione  |
|                               | Cartella di riproduzione   |
| 96                            | Numero di immagini<br>registrabili   |
| 8/8 12/12                     | Numero di immagine/<br>Numero di immagini<br>registrate nella cartella<br>selezionata  |
|                               | Supporto di registrazione/<br>riproduzione ("Memory<br>Stick Duo", memoria<br>interna) |
| 00:25:05                      | Tempo registrabile (ore :<br>minuti : secondi)   |
|                               | Cambiamento di cartella  |
|                               | Identificazione scena  |
|                               | Illuminatore AF  |
|                               | Riduzione degli occhi rossi  |
|                               | Modo di misurazione<br>esposimetrica   |
|                               | Modo del flash   |
|                               | Carica del flash   |
|                               | Bilanciamento del bianco   |
| C:32:00                       | Display di autodiagnosi  |
| ISO400                        | Numero ISO   |
| +2.0EV                        | Valore di esposizione  |
| 500                           | Velocità dell'otturatore   |
| F3.5                          | Valore dell'apertura   |
| D <sub>T</sub> D <sub>w</sub> | Obiettivo di conversione   |

IT

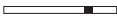
4

|   |  |
|---|--|
|  | Autoscatto   |
| <b>C:32:00</b>  | Display di autodiagnosi  |
|  | Quadro del telemetro AF  |
|  | Riproduzione   |
|  | Barra di riproduzione  |
| <b>+</b>  | Reticolo di misurazione<br>esposimetrica locale  |
|  | Istogramma <ul style="list-style-type: none"> <li>• Appare  quando il display dell'istogramma è disattivato.</li> </ul> |



# Durata della batteria e capacità della memoria

## Durata della batteria e numero di immagini che è possibile registrare/vedere

I numeri mostrati nelle seguenti tabelle presumono che un pacco batteria completamente carico (in dotazione) venga usato ad una temperatura ambiente di 25°C. I numeri mostrati per le immagini che è possibile registrare/vedere sono approssimazioni e consentono di cambiare il "Memory Stick Duo" secondo le necessità.

Tenere presente che i numeri reali possono essere inferiori a quelli indicati nella tabella secondo le condizioni d'uso.

### Quando si riprendono i fermi immagine

| Durata della batteria (min.) | Numero di immagini |
|------------------------------|--------------------|
| DSC-W230                     |                    |
| Circa 175                    | Circa 350          |
| DSC-W220                     |                    |
| Circa 185                    | Circa 370          |
| DSC-W210/W215                |                    |
| Circa 215                    | Circa 430          |

- Ripresa nelle seguenti situazioni:
  - [Modo REG] è impostato su [Normale].
  - [Modo AF] è impostato su [Singola].
  - [SteadyShot] è impostato su [Ripresa] (solo DSC-W220/W230).
  - Si riprende una volta ogni 30 secondi.
  - Lo zoom viene cambiato alternatamente tra i lati W e T.
  - Il flash lampeggia una ogni due volte.
  - La fotocamera si accende e si spegne una ogni dieci volte.
- Il metodo di misurazione si basa sullo standard CIPA.  
(CIPA: Camera & Imaging Products Association)
- La durata della batteria e il numero di immagini non cambiano, indipendentemente dalla dimensione dell'immagine.

### Quando si visualizzano i fermi immagine

| Durata della batteria (min.) | Numero di immagini |
|------------------------------|--------------------|
| DSC-W230                     |                    |
| Circa 360                    | Circa 7200         |
| DSC-W220                     |                    |
| Circa 420                    | Circa 8400         |
| DSC-W210/W215                |                    |
| Circa 470                    | Circa 9400         |

- Visione di immagini singole in ordine ad intervalli di circa tre secondi

### Note sul pacco batteria

- La capacità del pacco batteria diminuisce con il passar del tempo e con l'uso ripetuto.
- La durata della batteria e il numero di immagini che è possibile registrare/vedere diminuiscono nelle seguenti condizioni:
  - La temperatura dell'ambiente circostante è bassa.
  - Si usa spesso il flash.
  - La fotocamera è stata accesa e spenta molte volte.
  - Si usa spesso lo zoom.
  - La retroilluminazione LCD si illumina.
  - [Modo AF] è impostato su [Monitor].
  - [SteadyShot] è impostato su [Continua] (solo DSC-W220/W230).
  - L'energia della batteria è scarsa.
  - La funzione di Rilevamento visi è attivata.

## Numero di fermi immagine e tempo registrabile dei filmati

Il numero di fermi immagine e la durata per i filmati possono variare secondo le condizioni di ripresa.

- Anche se la capacità del supporto di registrazione è uguale a quella nella seguente tabella, il numero di fermi immagine e la durata per i filmati potrebbero essere diversi.
- È possibile selezionare la dimensione dell'immagine dal menu (pagine 23, 24).

### Il numero registrabile approssimativo di fermi immagine

(Unità: Immagini)

| Capacità<br>Dimensione | Memoria<br>interna | "Memory Stick Duo" formattato con la fotocamera |        |      |       |       |       |       |
|------------------------|--------------------|---|--------|------|-------|-------|-------|-------|
|                        | Circa<br>15 MB     | 256 MB  | 512 MB | 1 GB | 2 GB  | 4 GB  | 8 GB  | 16 GB |
| 12M                    | 3                  | 48  | 100    | 204  | 412   | 815   | 1638  | 3321  |
| 8M                     | 4                  | 72  | 150    | 306  | 618   | 1223  | 2457  | 4981  |
| 5M                     | 6                  | 92  | 191    | 390  | 787   | 1557  | 3127  | 6340  |
| 3M                     | 10                 | 148   | 306    | 626  | 1262  | 2498  | 5017  | 10170 |
| VGA                    | 96                 | 1428  | 2941   | 6013 | 12120 | 23980 | 48160 | 97640 |
| 3:2(11M)               | 3                  | 54  | 112    | 229  | 462   | 915   | 1838  | 3726  |
| 16:9(9M)               | 3                  | 58  | 120    | 246  | 496   | 982   | 1974  | 4001  |
| 16:9(2M)               | 16                 | 238   | 490    | 1002 | 2020  | 3997  | 8027  | 16270 |

- Il numero di immagini elencato presuppone che [Modo REG] sia impostato su [Normale].
- Quando il numero di immagini rimanenti per la ripresa è superiore a 9.999, appare l'indicatore ">9999".
- Quando un'immagine è stata registrata usando un modello Sony precedente e viene riprodotta sulla fotocamera, l'immagine potrebbe non apparire nella dimensione effettiva dell'immagine.

## Il tempo registrabile approssimativo dei filmati

I numeri nella seguente tabella mostrano il tempo massimo registrabile approssimativo ottenuto sommando tutti i file di filmato.

(Unità: ore : minuti : secondi)

| Capacità<br>Dimensione | Memoria<br>interna | "Memory Stick Duo" formattato con la fotocamera |         |         |         |          |          |          |
|------------------------|--------------------|---|---------|---------|---------|----------|----------|----------|
|                        | Circa<br>15 MB     | 256 MB  | 512 MB  | 1 GB    | 2 GB    | 4 GB     | 8 GB     | 16 GB    |
| 640(Fine)              | –                  | 0:02:50   | 0:06:00 | 0:12:30 | 0:25:10 | 0:49:50  | 1:40:20  | 3:23:20  |
| 640(Standard)          | 0:00:40            | 0:10:40   | 0:22:00 | 0:45:00 | 1:30:50 | 2:59:50  | 6:01:10  | 12:12:20 |
| 320                    | 0:02:50            | 0:42:50   | 1:28:10 | 3:00:20 | 6:03:30 | 11:59:30 | 24:04:50 | 48:49:20 |

- I filmati con la dimensione impostata su [640(Fine)] possono essere registrati solo su un "Memory Stick PRO Duo".
- La fotocamera non supporta le registrazioni o le riproduzioni HD per i filmati.
- La dimensione di un file di filmato è limitata a circa 2 GB. Durante la registrazione, quando la dimensione del file di filmato raggiunge circa 2 GB la registrazione del filmato si interrompe automaticamente.

# Soluzione dei problemi

Se si verificano dei problemi con la fotocamera, tentare le seguenti soluzioni.

**❶ Controllare le seguenti voci e consultare la “Guida all’uso Cyber-shot” (PDF).**

Se un codice come “C/E:□□:□□” appare sullo schermo, consultare la “Guida all’uso Cyber-shot”.

**❷ Rimuovere il pacco batteria, attendere circa un minuto, reinserirlo, quindi accendere la fotocamera.**

**❸ Inizializzare le impostazioni (pagina 22).**

**❹ Rivolgersi al rivenditore Sony o ad un centro locale autorizzato di assistenza Sony.**

Si prega di essere consapevoli che spedendo la fotocamera per la riparazione, si acconsente al fatto che il contenuto della memoria interna, i file musicali potrebbero essere controllati.

## Pacco batteria e alimentazione

### Non è possibile inserire il pacco batteria.

- Inserire correttamente il pacco batteria spingendo la leva di espulsione della batteria (pagina 9).

### Non è possibile accendere la fotocamera.

- Dopo aver inserito il pacco batteria nella fotocamera, potrebbe volerci un po' di tempo prima che la fotocamera venga alimentata.
- Inserire correttamente il pacco batteria (pagina 9).
- Il pacco batteria è scarico. Inserire un pacco batteria carico (pagina 8).
- Il pacco batteria è fuori uso. Sostituirlo con uno nuovo.
- Usare un pacco batteria consigliato.

### Improvvisamente la fotocamera si spegne.

- Se non si usa la fotocamera per circa tre minuti mentre è accesa, la fotocamera si spegne automaticamente per evitare il consumo del pacco batteria. Riaccendere la fotocamera (pagina 11).
- Il pacco batteria è fuori uso. Sostituirlo con uno nuovo.
- A seconda della temperatura della fotocamera e del pacco batteria, la fotocamera potrebbe spegnersi automaticamente per essere protetta. In questo caso, un messaggio appare sullo schermo LCD prima che la fotocamera si spenga.

---

### **L'indicatore di carica rimanente è sbagliato.**

- Questo fenomeno si verifica quando si usa la fotocamera in un luogo molto caldo o freddo.
- Si è verificata una differenza tra l'indicatore di carica rimanente e la carica effettiva rimanente della batteria. Scaricare completamente una volta il pacco batteria, quindi caricarlo per correggere l'indicazione.
- Il pacco batteria è scarico. Inserire il pacco batteria carico (pagina 8).
- Il pacco batteria è fuori uso. Sostituirlo con uno nuovo.

---

### **La spia CHARGE lampeggia durante la carica del pacco batteria.**

- Rimuovere e reinserire il pacco batteria, accertandosi che sia installato correttamente.
- La temperatura potrebbe essere inadeguata per la carica. Cercare di caricare di nuovo il pacco batteria entro i limiti appropriati della temperatura di carica (da 10°C a 30°C).

---



### **Non è possibile caricare il pacco batteria.**

- Non è possibile caricare il pacco batteria usando l'alimentatore CA (in vendita separatamente). Usare il caricabatterie per caricare il pacco batteria.

IT

## **Ripresa di fermi immagine/filmati**

### **Non è possibile registrare le immagini.**

- Controllare la capacità disponibile della memoria interna o del "Memory Stick Duo" (pagina 32). Se è piena, eseguire una delle seguenti operazioni:
  - Cancellare le immagini che non sono necessarie (pagina 18).
  - Cambiare il "Memory Stick Duo".
- Non è possibile registrare le immagini durante la carica del flash.
- Quando si riprende un fermo immagine, impostare la manopola del modo su una posizione diversa da .
- Impostare la manopola del modo su  quando si riprendono i filmati.
- La dimensione dell'immagine è impostata su [640(Fine)] quando si registrano i filmati. Eseguire una delle seguenti operazioni:
  - Impostare la dimensione dell'immagine su una diversa da [640(Fine)].
  - Inserire un "Memory Stick PRO Duo".

---

### **Non è possibile riprendere nel modo di Otturatore sorriso.**

- Premere completamente il pulsante di scatto.
- Nessuna immagine viene ripresa se non si rileva un sorriso (pagina 16).
- [Modo demo sorriso] è impostato su [Acceso]. Impostare [Modo demo sorriso] su [Spento] (pagina 22).

---

**Sull'immagine appaiono delle strisce bianche, nere, rosse, viola o di altro colore oppure l'immagine sembra rossastra.**

- Questo fenomeno viene denominato distorsione. Non si tratta di un malfunzionamento.

---

**La stessa immagine viene ripresa diverse volte.**

- [Modo REG] è impostato su [Raffica] o Esposizione a forcella. Oppure [Identificazione scena] è impostato su [Avanzato] (pagina 24).

## **Visione delle immagini**

**Non è possibile riprodurre le immagini.**

- Premere  (Riproduzione) (pagina 18).
- Il nome della cartella/del file è stato cambiato sul computer.
- Sony non garantisce la riproduzione dei file di immagine sulla fotocamera se i file sono stati elaborati usando un computer o registrati con un'altra fotocamera.
- La fotocamera è nel modo USB. Cancellare il collegamento USB.
- La riproduzione è impossibile se l'Otturatore sorriso è nel modo di attesa. Uscire dal modo di attesa premendo completamente il pulsante di scatto.

## Non usare/conservare la fotocamera nei seguenti luoghi

- In un luogo molto caldo, freddo o umido  
In luoghi come in un'auto parcheggiata al sole, il corpo della fotocamera potrebbe deformarsi e ciò può causare un malfunzionamento.
- Alla luce diretta del sole o vicino ad un radiatore  
Il corpo della fotocamera potrebbe scolorirsi o deformarsi e ciò può causare un malfunzionamento.
- In un luogo soggetto a forti vibrazioni
- Vicino ad un luogo con forte magnetismo
- In luoghi sabbiosi o polverosi  
Fare attenzione a non lasciar entrare la sabbia o la polvere nella fotocamera. Ciò può causare il malfunzionamento della fotocamera e in alcuni casi questo inconveniente non può essere riparato.

## Trasporto

Non sedersi su una sedia o in un altro posto con la fotocamera nella tasca posteriore dei pantaloni o della gonna, poiché ciò può provocare un malfunzionamento o danneggiare la fotocamera.

## Pacco batteria

- Evitare di trattare senza riguardo, smontare, modificare, colpire fisicamente o urtare come con il martello, lasciar cadere o calpestare il pacco batteria.
- Non usare un pacco batteria deformato o danneggiato.

## Pulizia

### Pulizia dello schermo LCD

Pulire la superficie dello schermo con un kit di pulizia per schermo LCD (in vendita separatamente) per togliere le impronte digitali, la polvere, ecc.

### Pulizia dell'obiettivo

Pulire l'obiettivo con un panno morbido per togliere le impronte digitali, la polvere, ecc.

### Pulizia della superficie della fotocamera

Pulire la superficie della fotocamera con un panno morbido leggermente inumidito con l'acqua e poi asciugare la superficie con un panno asciutto. Per evitare danni alla finitura o al rivestimento:

- Non esporre la fotocamera a prodotti chimici quali solvente, benzina, alcol, panni monouso, insettifugo, crema solare o insetticida.
- Non toccare la fotocamera con uno dei suddetti prodotti sulla mano.
- Non lasciare la fotocamera a contatto con la gomma o il vinile per un lungo periodo di tempo.

## Temperature di utilizzo

La fotocamera è progettata per l'uso a temperature tra 0°C e 40°C. Non è consigliata la ripresa nei luoghi troppo freddi o caldi che superano questo campo di variazione.

## Temperatura della fotocamera

La fotocamera e il pacco batteria potrebbero riscaldarsi a causa dell'uso continuato, ma non si tratta di un malfunzionamento.

## **| Condensa**

Se si porta la fotocamera direttamente da un ambiente freddo a uno caldo, la condensa potrebbe formarsi all'interno o all'esterno della fotocamera. Questa condensa può causare un malfunzionamento della fotocamera.

### **Se si forma la condensa**

Spegnere la fotocamera ed aspettare circa un'ora perché la condensa evapori. Tenere presente che se si riprende con la condensa ancora presente nell'obiettivo, le immagini non saranno nitide.

## **| Batteria ricaricabile interna di riserva**

La fotocamera è dotata di una batteria ricaricabile interna per mantenere la data e l'ora ed altre impostazioni indipendentemente dal fatto che la fotocamera sia accesa o spenta.

Questa batteria ricaricabile viene continuamente caricata per tutto il tempo che si usa la fotocamera. Tuttavia, se si usa la fotocamera solo per brevi periodi la batteria ricaricabile si scarica gradualmente e se non si usa affatto la fotocamera per circa un mese si scarica completamente. In questo caso, assicurarsi di caricare questa batteria ricaricabile prima di usare la fotocamera.

Tuttavia, anche se questa batteria ricaricabile non è carica, è ancora possibile usare la fotocamera, ma la data e l'ora non vengono indicate.

### **Metodo di carica della batteria ricaricabile interna di riserva**

Inserire un pacco batteria carico nella fotocamera, quindi lasciarla spenta per almeno 24 ore.



## Fotocamera

### [Sistema]

Dispositivo per immagine:

CCD a colori da 7,79 mm (di tipo 1/2,3),

Filtro a colori primari

Numero totale di pixel della fotocamera:

Circa 12,4 megapixel

Numero effettivo di pixel della fotocamera:

Circa 12,1 megapixel

Obiettivo: Obiettivo Carl Zeiss Vario-Tessar con zoom 4x

f = 5,35 – 21,4 mm (30 – 120 mm  
(equivalente ad una pellicola da 35 mm))  
F2,8 (W) – F5,8 (T)

Controllo dell'esposizione:

**DSC-W220/W230**

Esposizione automatica, Selezione della scena  
(11 modi)

**DSC-W210/W215**

Esposizione automatica, Selezione della scena  
(12 modi)

Bilanciamento del bianco: Automatico, Luce del giorno, Nuvoloso, Fluorescente 1,2,3, Incandescente, Flash

Bilanciamento del bianco sott'acqua: Autom., Sott'acqua 1,2, Flash

Formato di file (compatibile con DCF):

Fermi immagine: Exif Ver. 2.21 compatibile con JPEG, compatibile con DPOF

Filmati: compatibile con MPEG1 (monofonico)

Supporto di registrazione: Memoria interna (circa 15 MB), "Memory Stick Duo"

Flash: Raggio d'azione del flash (sensibilità ISO (indice di esposizione consigliato) impostata su Autom.):

Da circa 0,2 a 3,9 m (W)/da circa 0,5 a 1,9 m (T)

### [Connettori di ingresso e uscita]

Terminale multiuso Type2b (uscita AV

(Componente SD/HD)/USB/ingresso DC):

Uscita video

Uscita audio (monofonica)

Comunicazione USB

Comunicazione USB: Hi-Speed USB (conforme a USB 2.0)

## [Schermo LCD]

Pannello LCD:

**DSC-W230**

7,5 cm (tipo da 3,0) unità TFT

**DSC-W210/W215/W220**

6,7 cm (tipo da 2,7) unità TFT

Numero totale di punti: 230 400 (960 × 240) punti

## [Alimentazione, generali]

Alimentazione: Pacco batteria ricaricabile

NP-BG1, 3,6 V

NP-FG1 (in vendita separatamente), 3,6 V

Alimentatore CA AC-LS5K (in vendita separatamente), 4,2 V

Consumo (durante la ripresa):

**DSC-W230**

1,1 W

**DSC-W220**

1,0 W

**DSC-W210/W215**

0,9 W

Temperatura di utilizzo: Da 0°C a 40°C

Temperatura di deposito: Da -20°C a +60°C

Dimensioni:

95,2 × 56,5 × 21,8 mm (L/A/P, escluse le sporgenze)

Peso:

**DSC-W230**

Circa 156 g (inclusi il pacco batteria NP-BG1, il "Memory Stick Duo")

**DSC-W220**

Circa 147 g (inclusi il pacco batteria NP-BG1, il "Memory Stick Duo")

**DSC-W210/W215**

Circa 146 g (inclusi il pacco batteria NP-BG1, il "Memory Stick Duo")

Microfono: Monofonico

Altoparlante: Monofonico

Exif Print: Compatibile

PRINT Image Matching III: Compatibile

PictBridge: Compatibile

## Caricabatterie BC-CSGD/BC-CSGE

Alimentazione: Da 100 V a 240 V CA, 50/60 Hz,  
2 W

Tensione in uscita: CC 4,2 V, 0,25 A

Temperatura di utilizzo: Da 0°C a 40°C

Temperatura di deposito: Da -20°C a +60°C

Dimensioni: Circa 83 × 55 × 24 mm (L/A/P)

Peso: Circa 55 g

## Pacco batteria ricaricabile NP-BG1

Batteria usata: Batteria agli ioni di litio

Tensione massima: CC 4,2 V

Tensione nominale: CC 3,6 V

Corrente di carica massima: 1,44 A

Tensione di carica massima: CC 4,2 V

Capacità:

tipica: 3,4 Wh (960 mAh)

minima: 3,3 Wh (910 mAh)

Il formato e i dati tecnici sono soggetti a  
modifiche senza preavviso.

## Marchi di fabbrica

- I seguenti marchi sono marchi di fabbrica della Sony Corporation.

**Cyber-shot**, “Cyber-shot”, “Memory Stick”,  “Memory Stick PRO”, **MEMORY STICK PRO**, “Memory Stick Duo”, **MEMORY STICK DUO**, “Memory Stick PRO Duo”, **MEMORY STICK PRO DUO**, “Memory Stick PRO-HG Duo”, **MEMORY STICK PRO-HG DUO**, “Memory Stick Micro”, “MagicGate”, **MAGICGATE**, “PhotoTV HD”, “Info LITHIUM”

- Microsoft, Windows, DirectX e Windows Vista sono marchi di fabbrica registrati o marchi di fabbrica di Microsoft Corporation negli Stati Uniti e/o in altri paesi.
- Macintosh, Mac OS, iMac, iBook, PowerBook, Power Mac e eMac sono marchi di fabbrica o marchi di fabbrica registrati di Apple Inc.
- Intel, MMX, e Pentium sono marchi di fabbrica o marchi di fabbrica registrati della Intel Corporation.
- Adobe e Reader sono marchi di fabbrica registrati o marchi di fabbrica di Adobe Systems Incorporated negli Stati Uniti e/o in altri paesi.
- Inoltre i nomi del sistema e dei prodotti usati in questo manuale sono generalmente marchi di fabbrica o marchi di fabbrica registrati dei loro elaboratori o produttori. Tuttavia, i simboli <sup>TM</sup> o ® non sono usati in tutti i casi in questo manuale.



Des informations supplémentaires sur ce produit et les réponses à des questions fréquemment posées sont disponibles sur le site Web du support utilisateur Sony.

Ulteriori informazioni su questo prodotto e risposte alle domande più comuni sono reperibili sul nostro sito Web di Assistenza Clienti.

<http://www.sony.net/>



Imprimé sur papier recyclé à 70 % ou plus avec de l'encre à base d'huile végétale sans COV (composés organiques volatils).

Stampato su carta riciclata al 70% o più con inchiostro a base di olio vegetale senza COV (composto organico volatile).

Printed in China



4140272210