



De'Longhi Appliances
via Seitz, 47
31100 Treviso Italia

MACCHINA DA CAFFÈ IT
Istruzioni per l'uso

MACHINE A CAFE FR
Mode d'emploi

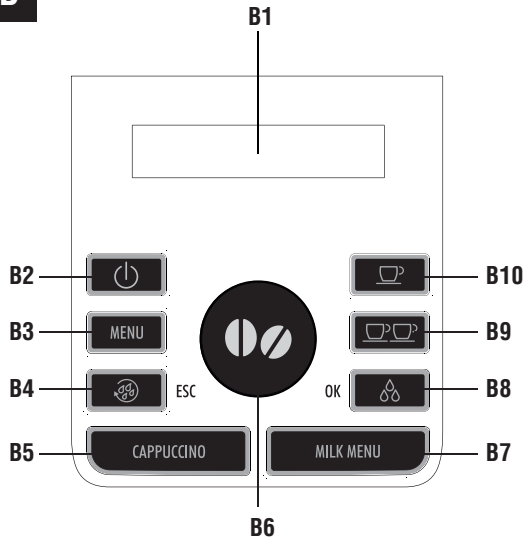
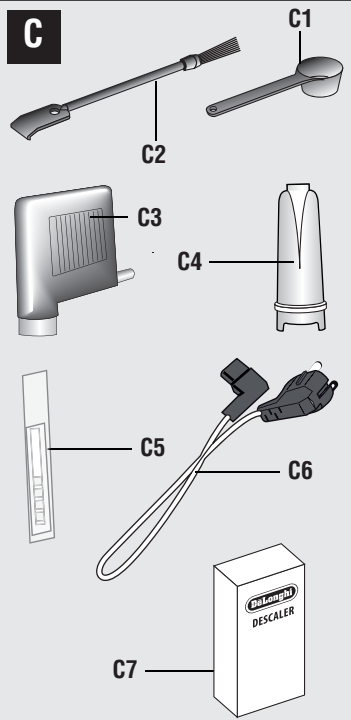
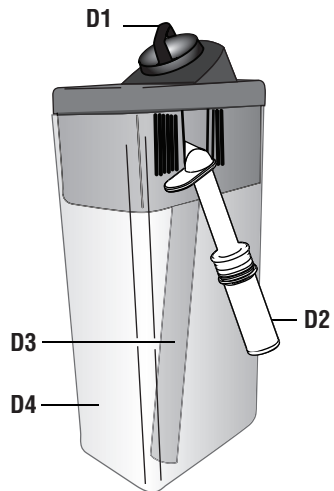

ECAM25462/ECAM25467

B**C****D**

A

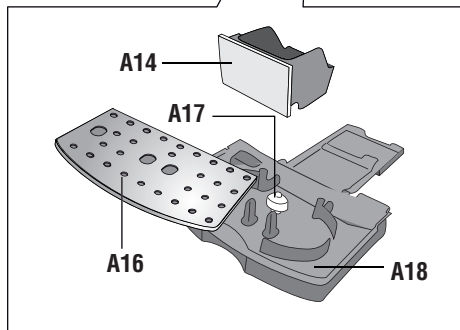
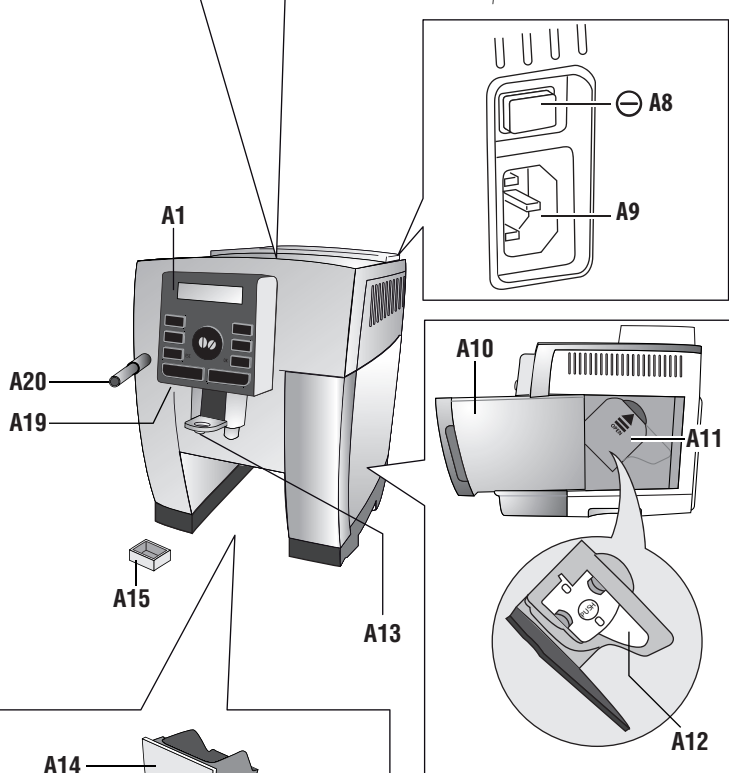
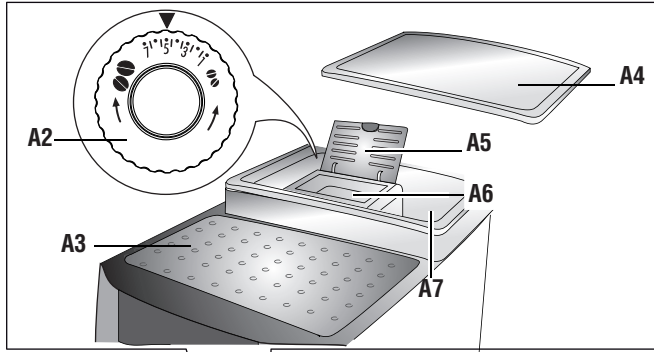

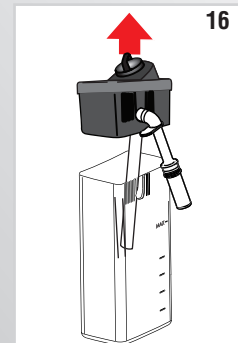
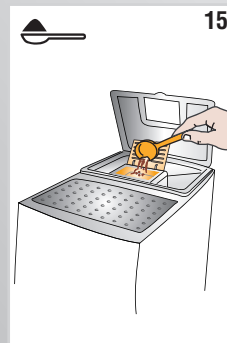
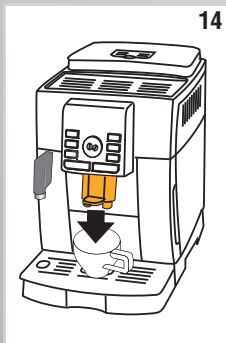
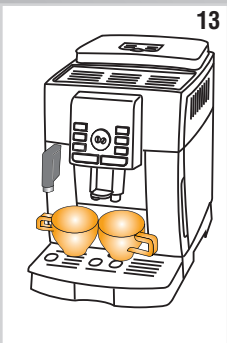
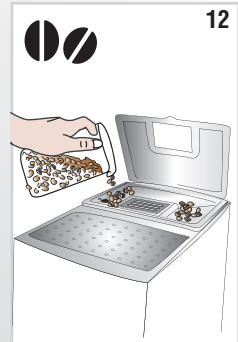
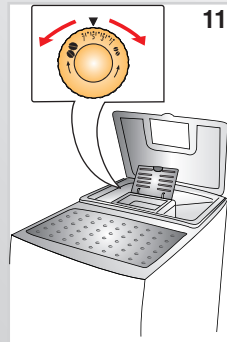
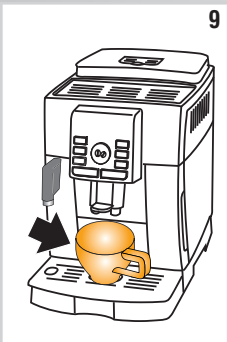
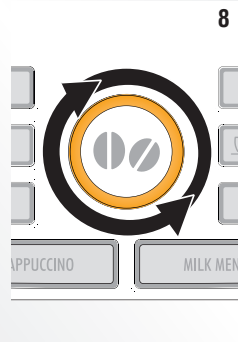
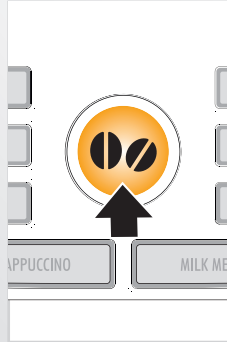
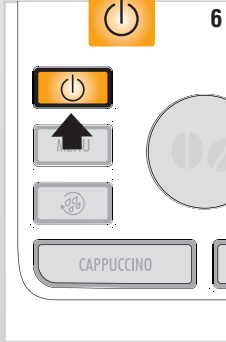
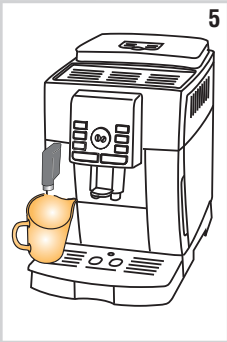
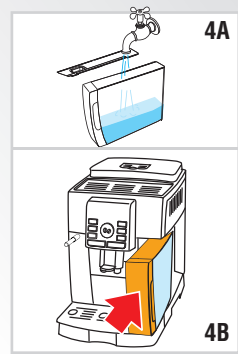
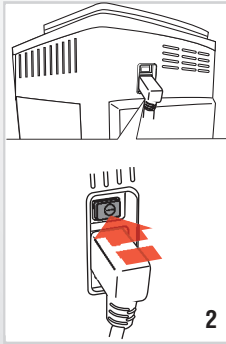
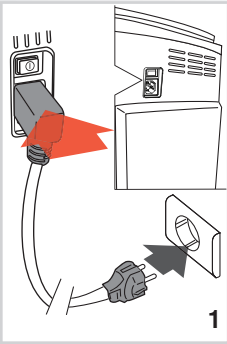

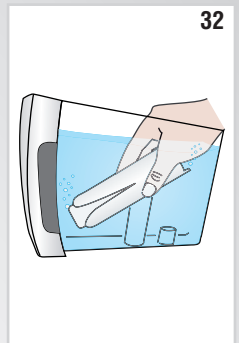
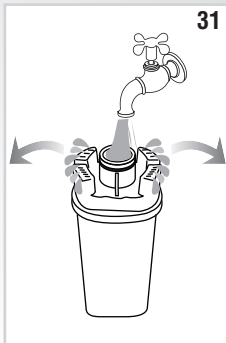
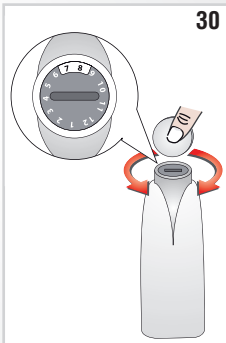
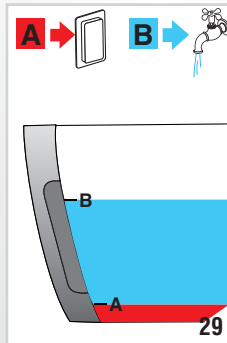
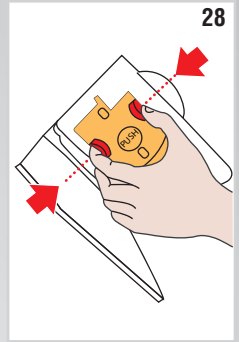
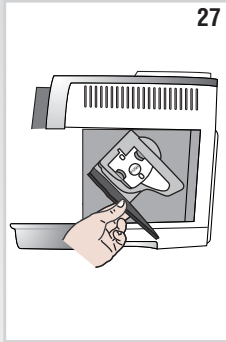
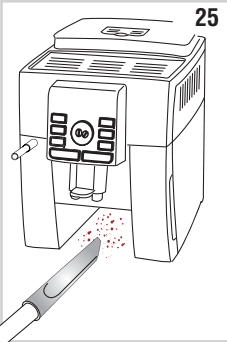
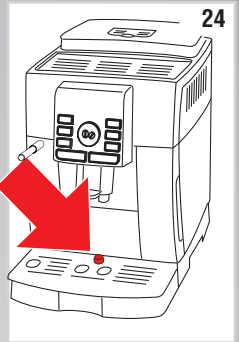
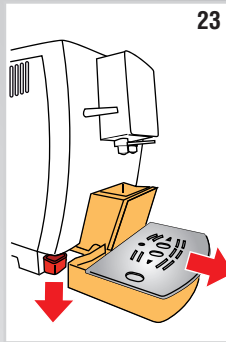
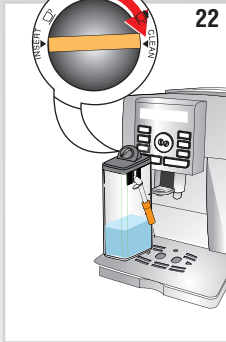
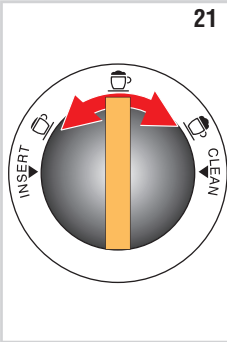
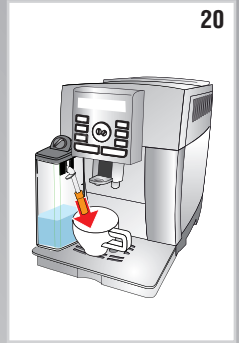
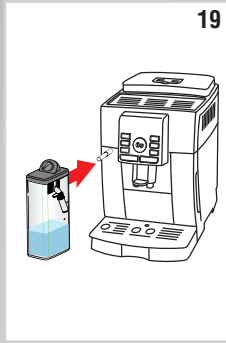
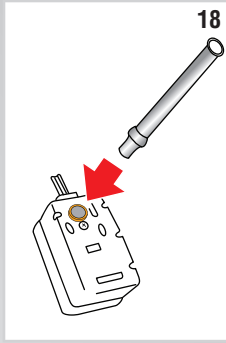
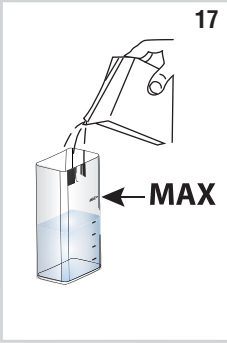

SOMMARIO

INTRODUZIONE.....	7
Simbologia utilizzata nelle presenti istruzioni.....	7
Lettere tra parentesi.....	7
Problemi e riparazioni.....	7
SICUREZZA	7
Avvertenze fondamentali per la sicurezza.....	7
USO CONFORME ALLA DESTINAZIONE.....	7
ISTRUZIONI PER L'USO	8
DESCRIZIONE.....	8
Descrizione dell'apparecchio	8
Descrizione del pannello di controllo	8
Descrizione degli accessori.....	8
Descrizione del contenitore latte.....	8
OPERAZIONI PRELIMINARI	8
Controllo dell'apparecchio.....	8
Installazione dell'apparecchio	8
Collegamento dell'apparecchio	9
Prima messa in funzione dell'apparecchio	9
ACCENSIONE DELL'APPARECCHIO	9
SPEGNIMENTO DELL'APPARECCHIO	9
IMPOSTAZIONI DEL MENÙ	10
Decalcificazione	10
Installa filtro	10
Sostituzione del filtro.....	10
Regola ora.....	10
Autoaccensione.....	10
Autospegnimento	10
Scaldatasse	10
Risparmio energetico	11
Impostazione della temperatura.....	11
Impostazione della durezza dell'acqua.....	11
Attivazione/Disattivazione dell'avviso acustico.....	11
Impostazione della lingua.....	11
Illuminazione tazza.....	11
Valori di fabbrica (reset).....	11
Funzione di statistica	12
PREPARAZIONE DEL CAFFÈ	12
Selezione del gusto del caffè	12
Selezione della quantità di caffè in tazza	12
Personalizzazione della quantità di mio caffè	12
Regolazione del macinacaffè	12
Consigli per un caffè più caldo.....	12
Preparazione del caffè utilizzando il caffè in chicchi.....	13
Preparazione del caffè utilizzando il caffè pre-macinato	13
PREPARAZIONE DI BEVANDE A BASE DI LATTE.....	13
Riempi e agganciare il contenitore latte.....	13
Regolare la quantità di schiuma.....	14
Preparazione del cappuccino.....	14
Preparazione del CAFFELATTE/ LATTE MACCHIATO/ FLAT WHITE/ MILK.....	14
Pulizia del contenitore latte dopo ogni uso	14
Programmare le quantità di caffè e di latte in tazza	15
Programmare il cappuccino:	15
Programmare le bevande MILK MENU:	15
PREPARAZIONE DELL'ACQUA CALDA	15
Modifica della quantità di acqua erogata automaticamente...	15
PULIZIA	15
Pulizia della macchina	15
Pulizia del contenitore dei fondi di caffè	16
Pulizia della vaschetta raccogli gocce e della vaschetta raccogli- condensa	16
Pulizia dell'interno della macchina.....	16
Pulizia del serbatoio acqua.....	16
Pulizia dei beccucci erogatore caffè.....	16
Pulizia dell'imbuto per l'introduzione del caffè pre-macinato ..	16
Pulizia dell'infusore.....	16
Pulizia del contenitore latte	17
Pulizia dell'ugello acqua calda/vapore.....	18
DECALCIFICAZIONE	18
PROGRAMMAZIONE DELLA DUREZZA DELL'ACQUA....	18
Misurazione della durezza dell'acqua.....	18
Impostazione durezza acqua.....	19
FILTRO ADDOLCITORE.....	19
Installazione del filtro	19
Sostituzione del filtro	19
MESSAGGI VISUALIZZATI SUL DISPLAY	20
Rimozione del filtro.....	20
DATI TECNICI	20
SMALTIMENTO	20
RISOLUZIONE DEI PROBLEMI	21

INTRODUZIONE

Grazie per aver scelto la macchina automatica per caffè e cappuccino.

Vi auguriamo buon divertimento con il vostro nuovo apparecchio. Prendetevi un paio di minuti per leggere le presenti istruzioni per l'uso. Eviterete così di incorrere in pericoli o di danneggiare la macchina.

Simbologia utilizzata nelle presenti istruzioni

Le avvertenze importanti recano questi simboli. È assolutamente necessario osservare queste avvertenze.



Pericolo!

La mancata osservanza può essere o è causa di lesioni da scossa elettrica con pericolo per la vita.



Attenzione!

La mancata osservanza può essere o è causa di lesioni o di danni all'apparecchio.



Pericolo Scottature!

La mancata osservanza può essere o è causa di scottature o di ustioni.



Nota Bene :

Questo simbolo evidenzia consigli ed informazioni importanti per l'utente.

Lettere tra parentesi

Le lettere tra parentesi corrispondono alla legenda riportata nella Descrizione dell'apparecchio (pag. 3).

Problemi e riparazioni

In caso di problemi, cercare prima di tutto di risolverli seguendo le avvertenze riportate nei paragrafi "Messaggi visualizzati sul display" a pag. 20 e "Risoluzione dei problemi" a pag. 21.

Se queste risultassero inefficaci o per ulteriori chiarimenti, si consiglia consultare l'assistenza clienti telefonando al numero indicato nel foglio "Assistenza clienti" allegato.

Se il Vostro paese non è tra quelli elencati nel foglio, telefonare al numero indicato nella garanzia. Per eventuali riparazioni, rivolgersi esclusivamente all'Assistenza Tecnica De'Longhi. Gli indirizzi sono riportati nel certificato di garanzia allegato alla macchina.

SICUREZZA

Avvertenze fondamentali per la sicurezza



Pericolo!

Poiché l'apparecchio funziona a corrente elettrica, non si può escludere che generi scosse elettriche.

Attenersi quindi alle seguenti avvertenze di sicurezza:

- Non toccare l'apparecchio con le mani o i piedi bagnati.
- Non toccare la spina con le mani bagnate.
- Assicurarsi che la presa di corrente utilizzata sia sempre liberamente accessibile, perché solo così si potrà staccare la spina all'occorrenza.
- Se si vuole staccare la spina dalla presa, agire direttamente sulla spina. Non tirare mai il cavo perché potrebbe danneggiarsi.
- Per scollegare completamente l'apparecchio, rilasciare l'interruttore generale, posto sul retro dell'apparecchio (fig. 2).
- In caso di guasti all'apparecchio, non tentare di ripararli. Spegnerne l'apparecchio, staccare la spina dalla presa e rivolgersi all'Assistenza Tecnica.
- In caso di danni alla spina o al cavo di alimentazione, farli sostituire esclusivamente dall'Assistenza Tecnica De'Longhi, in modo da prevenire ogni rischio.



Attenzione!

- Conservare il materiale dell'imballaggio (sacchetti di plastica, polistirolo espanso) fuori dalla portata dei bambini.
- Non consentire l'uso dell'apparecchio a persone (anche bambini) con ridotte capacità psico-fisico-sensoriali, o con esperienza e conoscenze insufficienti, a meno che non siano attentamente sorvegliate e istruite da un responsabile della loro incolumità. Sorvegliare i bambini, assicurandosi che non giochino con l'apparecchio.



Pericolo : Rischio di ustioni!

Questo apparecchio produce acqua calda e quando è in funzione può formarsi del vapore acqueo.

Prestare attenzione a non venire in contatto con spruzzi d'acqua o vapore caldo.

USO CONFORME ALLA DESTINAZIONE

Questo apparecchio è costruito per la preparazione del caffè e per riscaldare bevande.

Ogni altro uso è da considerarsi improprio.

Questo apparecchio non è adatto per uso commerciale.

Il costruttore non risponde per danni derivanti da un uso improprio dell'apparecchio.

Questo apparecchio è destinato esclusivamente all'uso domestico. Non è previsto l'uso in:

- ambienti adibiti a cucina per il personale di negozi, uffici e altre aree di lavoro
- agriturismi
- hotel, motel e altre strutture ricettive
- affitta camere

ISTRUZIONI PER L'USO

Leggere attentamente queste istruzioni prima di utilizzare l'apparecchio.

- Il mancato rispetto di queste istruzioni può essere fonte di lesioni e di danni all'apparecchio.
Il costruttore non risponde per danni derivanti dal mancato rispetto di queste istruzioni per l'uso.



Nota Bene:

Conservare accuratamente queste istruzioni. Qualora l'apparecchio venga ceduto ad altre persone, consegnare loro anche queste istruzioni per l'uso.

DESCRIZIONE

Descrizione dell'apparecchio

(pag. 3 - A)

- A1. Pannello di comando
- A2. Manopola regolazione del grado di macinatura
- A3. Ripiano poggiategge (scaldategge attivo, quando la funzione è selezionata dal menù programmazione)
- A4. Coperchio del contenitore per i chicchi
- A5. Coperchio imbuto caffè pre-macinato
- A6. Imbuto per l'introduzione del caffè pre-macinato
- A7. Contenitore per chicchi
- A8. Interruttore generale
- A9. Sede connettore cavo alimentazione
- A10. Serbatoio dell'acqua
- A11. Sportello infusore
- A12. Infusore
- A13. Erogatore caffè (regolabile in altezza)
- A14. Contenitore per i fondi di caffè
- A15. Vaschetta raccogli-condensa
- A16. Vassoio poggia tazze
- A17. Indicatore livello acqua della vaschetta raccogli-gocce
- A18. Vaschetta raccogli gocce
- A19. Luci illuminazione tazze
- A20. Ugello acqua calda e vapore

Descrizione del pannello di controllo

(pag. 2 - B)

Alcuni tasti del pannello hanno una doppia funzione: questa viene segnalata tra parentesi, all'interno della descrizione.

- B1. Display: guida l'utente nell'utilizzo dell'apparecchio
- B2. Tasto : per accendere o spegnere la macchina
- B3. Tasto **MENU** per accedere ai menù
- B4. Tasto : per effettuare un risciacquo.
(Quando si accede al MENU programmazione, ha la funzione di tasto "ESC": si preme per uscire dalla funzione selezionata e ritornare al menù principale)
- B5. Tasto **CAPPUCCINO** : per preparare un cappuccino.
- B6. Manopola di selezione:
 - ruotare per selezionare la quantità di caffè desiderata.

- premere per selezionare il gusto desiderato.
(Quando si accede al MENU programmazione: ruotare per selezionare la funzione desiderata)

- B7. Tasto **MILK MENU**: per accedere alla preparazione di LATTE MACCHIATO, CAFFELATTE, FLAT WHITE, MILK.
- B8. Tasto : per erogare acqua calda.
(Quando si accede al MENU: tasto "OK"; si preme per confermare la voce scelta)
- B9. Tasto : per preparare 2 tazze di caffè
- B10. Tasto : per preparare 1 tazza di caffè

Descrizione degli accessori

(pag. 2 - C)

- C1. Misurino dosatore
- C2. Pennello per pulizia
- C3. Erogatore acqua calda
- C4. Filtro addolcitore (in alcuni modelli)
- C5. Striscia reattiva "Total Hardness Test"
- C6. Cavo alimentazione
- C7. Decalcificante

Descrizione del contenitore latte

(pag. 3 - D)

- D1. Manopola regolazione schiuma e funzione CLEAN
- D2. Tubo erogazione latte schiumato (regolabile)
- D3. Tubo pescaggio latte
- D4. Contenitore latte

OPERAZIONI PRELIMINARI

Controllo dell'apparecchio

Dopo aver tolto l'imballaggio, assicurarsi dell'integrità dell'apparecchio e della presenza di tutti gli accessori. Non utilizzare l'apparecchio in presenza di danni evidenti. Rivolgersi all'Assistenza Tecnica De'Longhi.

Installazione dell'apparecchio



Attenzione!

Quando si installa l'apparecchio si devono osservare le seguenti avvertenze di sicurezza:

- L'apparecchio emette calore nell'ambiente circostante. Dopo aver posizionato l'apparecchio sul piano di lavoro, verificare che rimanga uno spazio libero di almeno 3 cm tra le superfici dell'apparecchio, le parti laterali e la parte posteriore, ed uno spazio libero di almeno 15 cm sopra la macchina di caffè.
- L'eventuale penetrazione di acqua nell'apparecchio potrebbe danneggiarlo. Non posizionare l'apparecchio in prossimità di rubinetti dell'acqua o di lavandini.
- L'apparecchio potrebbe danneggiarsi se l'acqua al suo interno si ghiaccia.

Non installare l'apparecchio in un ambiente dove la temperatura può scendere al di sotto del punto di congelamento.

- Sistemare il cavo di alimentazione in modo che non venga danneggiato da spigoli taglienti o dal contatto con superfici calde (ad es. piastre elettriche).

Collegamento dell'apparecchio



Attenzione!

Assicurarsi che la tensione della rete elettrica corrisponda a quella indicata nella targa dati sul fondo dell'apparecchio.

Collegare l'apparecchio solo ad una presa di corrente installata a regola d'arte avente una portata minima di 10A e dotata di efficiente messa a terra.

In caso di incompatibilità tra la presa e la spina dell'apparecchio, fare sostituire la presa con un'altra di tipo adatto, da personale qualificato.

Prima messa in funzione dell'apparecchio



Nota Bene :

- La macchina è stata controllata in fabbrica utilizzando del caffè per cui è del tutto normale trovare qualche traccia di caffè nel macinino. È garantito comunque che questa macchina è nuova.
- Si consiglia di personalizzare al più presto la durezza dell'acqua seguendo la procedura descritta nel paragrafo "Programmazione della durezza acqua" (pag. 18).

1. Inserire il connettore del cavo alimentazione nella sua sede sul retro dell'apparecchio e collegare l'apparecchio alla rete elettrica (fig. 1) e assicurarsi che l'interruttore generale, posto sul retro dell'apparecchio sia premuto (fig. 2).

È necessario selezionare la lingua desiderata ruotando la manopola di selezione oppure lasciando che sul display automaticamente le lingue si alternino (ogni 3 secondi circa):

2. quando compare l'italiano, premere per alcuni secondi il tasto  (fig. 3) fino a quando sul display compare il messaggio: "Italiano installato".

Procedere quindi seguendo le istruzioni indicate sul display dall'apparecchio stesso:

3. "RIEMPIRE SERBATOIO": estrarre il serbatoio dell'acqua, riempirlo fino alla linea MAX con acqua fresca (fig. 4A), reinserire quindi il serbatoio stesso (fig. 4B).
4. "INSERIRE EROGATORE ACQUA": Controllare che l'erogatore acqua calda sia inserito sull'ugello e posizionare sotto il cappuccinatore un contenitore con capienza minima di 100 ml (fig. 5).
5. Sul display appare la scritta "ACQUA CALDA Conferma?";
6. Premere il tasto  per confermare: l'apparecchio eroga

acqua dal cappuccinatore e poi si spegne automaticamente.

Ora la macchina da caffè è pronta per il normale utilizzo.



Nota Bene :

- Al primo utilizzo è necessario fare 4-5 caffè o 4-5 cappuccini prima che la macchina cominci a dare un risultato soddisfacente.
- Durante la preparazione dei primi 5-6 cappuccini, è normale sentire un rumore di acqua in ebollizione: successivamente il rumore si attenuerà.
- Per un piacere del caffè ancora migliore e per migliori prestazioni della macchina, si consiglia di installare il filtro addolcitore seguendo le indicazioni al paragrafo "INSTALLA FILTRO". Se il vostro modello non ha in dotazione il filtro, è possibile richiederlo ai Centri Assistenza Autorizzati De'Longhi.

ACCENSIONE DELL'APPARECCHIO



Nota Bene :

Prima di accendere l'apparecchio, accertarsi che l'interruttore generale, posto sul retro dell'apparecchio, sia premuto (fig. 2).

Ad ogni accensione, l'apparecchio esegue automaticamente un ciclo di preriscaldamento e di risciacquo che non può essere interrotto. L'apparecchio è pronto all'uso solo dopo l'esecuzione di questo ciclo.



Pericolo Scottature!

Durante il risciacquo, dai beccucci dell'erogatore del caffè fuoriesce un po' di acqua calda che sarà raccolta nella vaschetta raccogliocce sottostante. Prestare attenzione a non venire in contatto con spruzzi d'acqua.

- Per accendere l'apparecchio, premere il tasto  (fig. 6): sul display compare il messaggio "Riscaldamento Attendere prego".

Una volta completato il riscaldamento, l'apparecchio mostra un altro messaggio: "Risciacquo"; in questo modo, oltre a riscaldare la caldaia, l'apparecchio procede a far scorrere l'acqua calda nei condotti interni perché anch'essi si riscaldino.

L'apparecchio è in temperatura quando sul display compare il messaggio indicante gusto e quantità di caffè.

SPENNIMENTO DELL'APPARECCHIO

Ad ogni spegnimento, l'apparecchio esegue un risciacquo automatico, qualora sia stato preparato un caffè.



Pericolo Scottature!

Durante il risciacquo, dai beccucci dell'erogatore del caffè fuoriesce un po' di acqua calda.

Prestare attenzione a non venire in contatto con spruzzi d'acqua.

Per spegnere l'apparecchio, premere il tasto  (fig. 6). L'apparecchio esegue il risciacquo e poi si spegne (stand-by).



Nota Bene:

Se l'apparecchio non viene utilizzato per periodi prolungati, disconnettere l'apparecchio dalla rete elettrica:

- spegnere prima l'apparecchio premendo il tasto  (fig. 6);
- premere l'interruttore generale (fig. 2).



Attenzione!

Non premere mai l'interruttore generale quando l'apparecchio è acceso.

IMPOSTAZIONI DEL MENÙ

Si accede al menù programmazione premendo il tasto **MENU**; le voci selezionabili dal menù sono:

Decalcificazione

Per le istruzioni relative alla decalcificazione, fare riferimento alla pag. 18.

Installa filtro



Per le istruzioni relative all'installazione del filtro, fare riferimento al paragrafo "Installazione del filtro" (pag. 19).

Sostituzione del filtro

Per le istruzioni relative alla sostituzione del filtro, fare riferimento al paragrafo "Sostituzione del filtro" (pag. 19).

Regola ora

Se si desidera regolare l'ora sul display, procedere come segue:

1. Premere il tasto **MENU** per entrare nel menù;
2. Ruotare la manopola di selezione (fig. 7) finché appare sul display la scritta "Regola ora";
3. Premere il tasto ;
4. Ruotare la manopola di selezione per modificare le ore;
5. Premere il tasto  per confermare;
6. Ruotare la manopola di selezione per modificare i minuti;
7. Premere il tasto  per confermare.

L'ora è così impostata: premere quindi il tasto  per uscire dal menù.

Autoaccensione



È possibile impostare l'ora di autoaccensione in modo da trovare l'apparecchio pronto all'uso all'ora desiderata (per esempio al mattino) e poter subito fare il caffè.



Nota Bene:



Perché questa funzione si attivi, è necessario che l'ora sia già

stata impostata correttamente.

1. Premere il tasto **MENU** per entrare nel menù;
2. Ruotare la manopola di selezione finché appare sul display la scritta "Autoaccensione";
3. Premere il tasto : sul display compare la scritta "Attiva?";
4. Premere il tasto  per confermare;
5. Ruotare la manopola di selezione per scegliere le ore;
6. Premere il tasto  per confermare;
7. Ruotare la manopola di selezione per modificare i minuti;
8. Premere il tasto  per confermare;
9. Premere quindi il tasto  per uscire dal menù.

Una volta confermato l'orario, l'attivazione dell'autoaccensione è segnalata sul display dal simbolo  che viene visualizzato accanto all'ora e sotto la voce del menù Autoaccensione.



Per disattivare la funzione:

1. Selezionare nel menù la voce autoaccensione;
2. Premere il tasto : sul display compare la scritta "Disattiva?";
3. Premere il tasto  per confermare.

Il display non visualizza più il simbolo .

Autospegnimento



È possibile impostare l'autospegnimento per fare in modo che l'apparecchio si spenga dopo 15 o 30 minuti oppure dopo 1, 2 o 3 ore.

1. Premere il tasto **MENU** per entrare nel menù;
2. Ruotare la manopola di selezione finché appare sul display la scritta "Autospegnimento";
3. Premere il tasto ;
4. Ruotare la manopola di selezione finché compare il numero di ore di funzionamento desiderato (15 o 30 minuti, oppure dopo 1, 2 o 3 ore);
5. Premere il tasto  per confermare.

L'autospegnimento è così riprogrammato: premere quindi il tasto  per uscire dal menù.

Scaldatazze

Con questa funzione è possibile attivare o disattivare lo scaldatazze. Procedere come segue:

1. Premere il tasto **MENU** per entrare nel menù;
2. Ruotare la manopola di selezione finché appare sul display la scritta "Scaldatazze";
3. Premere il tasto : sul display compare la scritta "Attiva?" o "Disattiva?";
4. Premere il tasto  per attivare o disattivare lo scaldatazze (un asterisco sotto la scritta "Scaldatazze" indica che è attivo).
5. Premere quindi il tasto  per uscire dal menù.

Riscaldare le tazze è utile per non disperdere il calore del caffè.

Risparmio energetico

Con questa funzione è possibile attivare o disattivare la modalità di risparmio energetico. Quando la funzione è attiva, garantisce un minor consumo energetico, in accordo con le normative europee vigenti.

L'attivazione della modalità di risparmio energetico è segnalata da un asterisco sotto la voce "Risparmio energetico" all'interno del menù.

1. Premere il tasto **MENU** per entrare nel menù;
2. Ruotare la manopola di selezione finché appare sul display la scritta "Risparmio Energetico";
3. Premere il tasto  : sul display compare la scritta "Attiva?" o "Disattiva?";
4. Premere il tasto  per attivare o disattivare la modalità di risparmio energetico;

Premere quindi il tasto  per uscire dal menù.

Quando la funzione è attivata, sul display compare, dopo un periodo di inattività, la scritta "Risparmio Energetico".





Nota Bene!

- In modalità di risparmio energetico la macchina richiede alcuni secondi di attesa prima di erogare il primo caffè o la prima bevanda con latte, perchè deve preriscaldarsi.
- Per preparare qualsiasi bevanda, premere un qualsiasi tasto per uscire dal risparmio energetico, quindi premere il tasto relativo alla bevanda desiderata.
- Se il contenitore latte è inserito, la funzione "risparmio energetico" non si attiva.

Impostazione della temperatura

Se si desidera modificare la temperatura dell'acqua (bassa, media, alta) con cui viene erogato il caffè, procedere come segue:

1. Premere il tasto **MENU** per entrare nel menù;
2. Ruotare la manopola di selezione finché appare sul display la scritta "Imposta Temperatura";
3. Premere il tasto ;
4. Ruotare la manopola di selezione finché la temperatura desiderata (● = bassa; ●●●● = alta) è visualizzata sul display;
5. Premere il tasto  per confermare.

La temperatura è così riprogrammata: premere quindi il tasto  per uscire dal menù.



Impostazione della durezza dell'acqua

Per le istruzioni relative all'impostazione della durezza dell'acqua, fare riferimento alla pag. 19.

Attivazione/Disattivazione dell'avviso acustico

Con questa funzione si attiva o disattiva l'avviso acustico che la macchina emette ad ogni pressione delle icone e ad ogni inse-



rimento/rimozione degli accessori. Per disattivare o riattivare l'avviso acustico, procedere come segue:

1. Premere il tasto **MENU** per entrare nel menù;
2. Ruotare la manopola di selezione finché appare sul display la scritta "Avviso acustico";
3. Premere il tasto  : sul display compare la scritta "Attiva?" o "Disattiva?";
4. Premere il tasto  per attivare o disattivare l'avviso acustico.
5. L'attivazione della funzione è segnalato da un asterisco sotto la voce "Avviso acustico" all'interno del menù.

Premere quindi il tasto  per uscire dal menù.

Impostazione della lingua



Se si desidera modificare la lingua sul display, procedere come segue:

1. Premere il tasto **MENU** per entrare nel menù;
2. Ruotare la manopola di selezione finché appare sul display la scritta "Imposta lingua";
3. Premere il tasto ;
4. Ruotare la manopola di selezione finché la lingua desiderata è visualizzata sul display;
5. Premere il tasto  per confermare;
6. Sul display compare la scritta che conferma la lingua selezionata.
7. Premere quindi il tasto  per uscire dal menù.

Illuminazione tazza

Con questa funzione si attivano o disattivano le luci di illuminazione tazza. Quando la funzione è attiva, le luci si accendono ad ogni erogazione di caffè o di bevande a base di latte e ad ogni risciacquo.

Per disattivare o riattivare questa funzione, procedere come segue:



1. Premere il tasto **MENU** per entrare nel menù;
2. Ruotare la manopola di selezione finché appare sul display la scritta "Illuminazione tazza";
3. Premere il tasto  : sul display compare la scritta "Attiva?" o "Disattiva?";
4. Premere il tasto  per attivare o disattivare l'illuminazione tazza;
5. L'attivazione della funzione è segnalata da un asterisco sotto la voce "Illuminazione tazza" all'interno del menù.

Premere quindi il tasto  per uscire dal menù.

Valori di fabbrica (reset)



Con questa funzione si ripristinano tutti i settaggi del menù e tutte le programmazioni delle quantità ritornando ai valori di fabbrica (tranne la lingua, che rimane quella già impostata).

1. Premere il tasto **MENU** per entrare nel menù;

2. Ruotare la manopola di selezione finché appare sul display la scritta "Valori Di Fabbrica";
3. Premere il tasto ;
4. Il display visualizza la scritta "Conferma?"
5. Premere il tasto  per confermare e uscire.

Funzione di statistica

Con questa funzione si visualizzano i dati statistici della macchina. Per visualizzarli, procedere come segue:

1. Premere il tasto **MENU** per entrare nel menù;
2. Ruotare la manopola di selezione finché appare sul display la scritta "Statistica";
3. Premere il tasto ;
4. Ruotare la manopola di selezione, è possibile verificare:
 - quanti caffè sono stati erogati;
 - quante preparazioni complessive con latte sono state erogate;
 - quanti litri d'acqua sono stati complessivamente erogati;
 - quante decalcificazioni sono state effettuate;
 - quante volte è stato sostituito il filtro addolcitore.
5. Premere quindi 2 volte il tasto  per uscire dal menù.

PREPARAZIONE DEL CAFFÈ

Selezione del gusto del caffè

La macchina è preimpostata in fabbrica per erogare caffè con gusto normale.

È possibile scegliere uno tra questi gusti:

- Gusto extra-leggero
- Gusto leggero
- Gusto normale
- Gusto forte
- Gusto extra-forte

Per cambiare gusto, premere ripetutamente la manopola  (fig. 7) finché sul display compare il gusto desiderato.



Selezione della quantità di caffè in tazza

Per selezionare la quantità di caffè, ruotare la manopola di selezione (fig. 8) fino a visualizzare sul display il messaggio relativo alla quantità di caffè desiderata:

Caffè Selezionato	Quantità in tazza (ml)
MIO CAFFÈ	≈30 (program. da ≈20 a ≈180)
RISTRETTO	≈40
NORMALE	≈60
LUNGO	≈90
EXTRA LUNGO	≈120

Personalizzazione della quantità di mio caffè

La macchina è preimpostata in fabbrica per erogare circa 30ml di "MIO CAFFÈ". Se si desidera modificare questa quantità, procedere come segue:

1. Posizionare una tazza sotto i beccucci dell'erogatore caffè (fig. 9).
2. Ruotare la manopola di selezione (fig. 8) fino a visualizzare il messaggio "MIO CAFFÈ".
3. Mantenere premuto il tasto  (fig. 10) fino a quando il display visualizza il messaggio "1 MIO CAFFÈ Programma quantità" e la macchina inizia ad erogare il caffè; rilasciare quindi il tasto;
4. Appena il caffè in tazza raggiunge il livello desiderato, ripremere il tasto  (fig. 10).

A questo punto la quantità di caffè in tazza è programmata secondo la nuova impostazione.

Regolazione del macinacaffè

Il macinacaffè non deve essere regolato, almeno inizialmente, perché è già stato preimpostato in fabbrica in modo da ottenere una corretta erogazione del caffè.

Tuttavia se dopo aver fatto i primi caffè, l'erogazione dovesse risultare poco corposa e con poca crema o troppo lenta (a gocce), è necessario effettuare una correzione con la manopola di regolazione del grado di macinatura (fig. 11).

 **Nota Bene :**

La manopola di regolazione deve essere ruotata solo mentre il macinacaffè è in funzione.

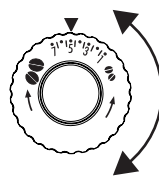

Se il caffè esce troppo lentamente o non esce affatto, girare in senso orario di uno scatto verso il numero 7.

Per ottenere invece un'erogazione del caffè più corposa e migliorare l'aspetto della crema, girare in senso antiorario di uno scatto verso il numero 1 (non più di uno scatto alla volta, altrimenti il caffè poi può uscire a gocce).

L'effetto di questa correzione si avverte solo dopo l'erogazione di almeno 2 caffè successivi. Se dopo questa regolazione non si è ottenuto il risultato desiderato, è necessario ripetere la correzione ruotando la manopola di un altro scatto.

Consigli per un caffè più caldo

Per ottenere un caffè più caldo, si consiglia di:

- effettuare un risciacquo, prima dell'erogazione, premendo il tasto : dall'erogatore esce acqua calda che riscalda il circuito interno della macchina e fa sì che il caffè erogato sia più caldo;
- scaldare con dell'acqua calda le tazze (utilizzare la funzione acqua calda);

- attivare lo scaldacaffè dal menù programmazione e lasciare le tazze finché sono calde;
- aumentare la temperatura caffè nel menù programmazione.

Preparazione del caffè utilizzando il caffè in chicchi



Attenzione!

Non utilizzare chicchi di caffè caramellati o canditi perché possono incollarsi sul macinacaffè e renderlo inutilizzabile.

1. Introdurre il caffè in chicchi nell'apposito contenitore (fig. 12).
2. Posizionare sotto i beccucci dell'erogatore caffè:
 - 1 tazza, se si desidera 1 caffè (fig. 9);
 - 2 tazze, se si desiderano 2 caffè (fig. 13).
3. Abbassare l'erogatore in modo da avvicinarlo il più possibile alla tazza: si ottiene così una crema migliore (fig. 14).
4. Premere il tasto relativa all'erogazione desiderata (1 tazza ☐☐ o 2 tazze ☐☐☐).
5. La preparazione inizia e sul display la dicitura relativa al caffè selezionato e una barra di progressione che si riempie man mano che la preparazione procede.

Una volta terminata la preparazione, l'apparecchio è pronto per un nuovo utilizzo.



Nota Bene:

- Mentre la macchina sta facendo il caffè, l'erogazione può essere fermata in qualsiasi momento premendo un tasto qualsiasi.
- Appena terminata l'erogazione, se si vuole aumentare la quantità di caffè nella tazza, è sufficiente tenere premuto (entro 3 secondi) uno dei tasti erogazione caffè (☐☐☐ o ☐☐☐).



Nota Bene:

Per ottenere un caffè più caldo, fare riferimento al paragrafo **“Consigli per un caffè più caldo”**.



Attenzione!

- Se il caffè fuoriesce a gocce oppure poco corposo con poca crema oppure troppo freddo, leggere i consigli riportati nel capitolo “Risoluzione dei problemi” (pag. 21).
- Durante l'uso, sul display potranno apparire alcuni messaggi (RIEMPIRE SERBATOIO, SVUOTARE CONTENITORE FONDI, ecc) il cui significato è riportato nel paragrafo “Messaggi visualizzati sul display” (pag. 20).

Preparazione del caffè utilizzando il caffè pre-macinato



Attenzione!

- Non introdurre mai caffè in chicchi nell'imbuto del caffè pre-macinato altrimenti la macchina potrebbe danneggiarsi.

- Non introdurre mai il caffè pre-macinato ad apparecchio spento, per evitare che si disperda all'interno della macchina, sporcandola. In questo caso la macchina potrebbe danneggiarsi.



- Non inserire mai più di 1 misurino raso, altrimenti l'interno della macchina potrebbe sporcarsi oppure l'imbuto potrebbe otturarsi.



Nota Bene:

Quando si utilizza il caffè pre-macinato, si può preparare solo una tazza di caffè alla volta.

1. Assicurarsi che l'apparecchio sia acceso.
2. Premere ripetutamente la manopola  (fig. 7) finché il display visualizza “Pre-macinato”.
3. Assicurarsi che l'imbuto non sia otturato, quindi inserire un misurino raso di caffè pre-macinato (fig. 15).
4. Posizionare una tazza sotto i beccucci dell'erogatore caffè.
5. Premere il tasto erogazione 1 tazza ☐☐.
6. La preparazione inizia e sul display compare la lunghezza selezionata e una barra progressiva che si riempie man mano che la preparazione procede.



Nota Bene:

Se la modalità “Risparmio Energetico” è attivata, l'erogazione del primo caffè potrebbe richiedere alcuni secondi di attesa.

PREPARAZIONE DI BEVANDE A BASE DI LATTE



Nota Bene:

- Per evitare di ottenere un latte poco schiumato, oppure con bolle grosse, pulire sempre il coperchio del latte e l'ugello acqua calda come descritto nel paragrafo “pulizia del contenitore latte” di pag. 14 e 17.

Riempire e agganciare il contenitore latte

1. Togliere il coperchio (fig. 16).
2. Riempire il contenitore latte con una quantità sufficiente di latte, non superando il livello MAX impresso sul contenitore (fig. 17). Tenere presente che ogni tacca impressa sul fianco del contenitore corrisponde a 100 ml di latte.



Nota Bene!



- Per ottenere una schiuma più densa e omogenea, è necessario utilizzare latte scremato o parzialmente scremato ed a temperatura di frigorifero (circa 5° C).
- Se la modalità “risparmio energetico” è attivata, l'erogazione del cappuccino potrebbe richiedere alcuni secondi di attesa.
- 3. Assicurarsi che il tubo di pescaggio del latte sia ben inserito.

rito nell'apposita sede prevista sul fondo del coperchio del contenitore latte (fig. 18).

4. Riagganciare il coperchio del contenitore latte.
5. Agganciare spingendo a fondo il contenitore all'ugello (fig. 19): la macchina emette un segnale acustico.
6. Posizionare una tazza sufficientemente grande sotto i beccucci dell'erogatore caffè e sotto il tubo erogazione latte schiumato; regolare la lunghezza del tubo erogazione latte, per avvicinarlo alla tazza, semplicemente tirandolo verso il basso (fig. 20).
7. Seguire le indicazioni riportate di seguito per ogni specifica funzione.

Regolare la quantità di schiuma

Ruotando la manopola regolazione schiuma posta sul coperchio del contenitore latte, si seleziona la quantità di schiuma del latte che verrà erogata durante la preparazione delle bevande (fig. 21). Seguire i consigli riportati nella tabella seguente:

Posizione manopola	Descrizione	Consigliato per...
	No schiuma	CAFFELATTE / MILK (latte caldo)
	Poca schiuma	LATTE MACCHIATO/ FLAT WHITE
	Max. schiuma	CAPPUCCINO / MILK (latte schiumato)

Preparazione del cappuccino

1. Dopo aver agganciato il contenitore latte, ruotare la manopola regolazione schiuma posta sul coperchio del contenitore latte sulla posizione desiderata (fig. 21).
2. Premere il tasto CAPPUCCINO. Sul display compare il messaggio "CAPPUCCINO" e una barra di progressione che si riempie man mano che la preparazione procede.
3. Dopo aver erogato il latte la macchina prepara automaticamente il caffè.

Nota Bene:

- Se, durante l'erogazione, si vuole interrompere la preparazione, premere due volte il tasto CAPPUCCINO.
- Appena terminata l'erogazione, se si vuole aumentare la quantità di latte o di caffè nella tazza, è sufficiente tenere premuto (entro 3 secondi) il tasto CAPPUCCINO.
- Non lasciare a lungo il contenitore latte fuori dal frigorifero: più sale la temperatura del latte (5°C ideale), più peggiora la qualità della schiuma.

Preparazione del CAFFELATTE/ LATTE MACCHIATO/ FLAT WHITE/ MILK

1. Dopo aver agganciato il contenitore latte, ruotare la manopola regolazione schiuma posta sul coperchio del contenitore latte sulla posizione desiderata (fig. 21).
2. Premere il tasto **MILK MENU**.
3. Ruotare la manopola di selezione finché appare sul display la scritta relativa alla bevanda desiderata (CAFFELATTE, LATTE MACCHIATO, FLAT WHITE, MILK);
4. Premere il tasto **MILK MENU** per confermare: sul display compare il nome della bevanda selezionata e una barra di progressione che si riempie man mano che la preparazione procede.
5. Dopo qualche secondo, il latte fuoriesce dal tubo erogazione latte e riempie la tazza sottostante. La fuoriuscita del latte si interrompe automaticamente e (nel caso la bevanda lo preveda) di seguito comincia a defluire il caffè.

Nota Bene!

- Durante l'erogazione si possono interrompere sia il latte che il caffè premendo il tasto CAPPUCCINO o MILK MENU, a seconda della bevanda selezionata.
- Appena terminata l'erogazione, se si vuole aumentare la quantità di latte o di caffè nella tazza, è sufficiente tenere premuto (entro 3 secondi) uno dei tasti relativi alle preparazioni a base di latte.
- Non lasciare a lungo il contenitore latte fuori dal frigorifero: più sale la temperatura del latte (5°C ideale), più peggiora la qualità della schiuma.

Pulizia del contenitore latte dopo ogni uso

Attenzione! Pericolo di scottature

Durante la pulizia dei condotti interni del contenitore latte, dal tubo erogazione latte schiumato esce un po' di acqua calda e vapore. Prestare attenzione a non venire in contatto con spruzzi d'acqua.

Dopo ogni uso delle funzioni latte, sul display compare la scritta lampeggiante "MANOPOLA SU CLEAN". Eseguire la pulizia per eliminare i residui di latte procedendo in questo modo:

1. Lasciare inserito il contenitore latte nella macchina (non è necessario svuotare il contenitore latte);
2. Posizionare una tazza o un altro recipiente sotto il tubo erogazione latte schiumato.
3. Ruotare la manopola regolazione schiuma su "CLEAN" (fig. 22): sul display compare una barra di progressione che si riempie man mano che l'operazione procede e la scritta "Pulizia in corso". La pulizia si interrompe automaticamente.
4. Riportare la manopola regolazione su una delle selezioni della schiuma.

5. Togliere il contenitore latte e pulire sempre l'ugello vapore con una spugna (fig. 26).



Nota Bene!

- Se si devono preparare più tazze di bevande a base di latte, procedere con la pulizia del contenitore latte dopo l'ultima preparazione.
- Il contenitore con il latte può essere conservato in frigo.
- In alcuni casi, per effettuare la pulizia, è necessario attendere il riscaldamento della macchina.

Programmare le quantità di caffè e di latte in tazza

La macchina è stata preimpostata in fabbrica per erogare delle quantità standard. Se si desidera modificare queste quantità, procedere nel seguente modo:

1. Posizionare una tazza sotto i beccucci dell'erogatore caffè e sotto il tubo erogazione latte.

Programmare il cappuccino:

2. Mantenere premuto il tasto **CAPPUCCINO** fino a quando sul display compare la scritta "CAPPUCCINO PROGRAMMA LATTE".
3. La macchina inizia ad erogare il latte. Rilasciare il tasto.
4. Appena si raggiunge la quantità desiderata di latte in tazza, ripremere il tasto **CAPPUCCINO**.
5. La macchina smette di erogare il latte e dopo alcuni secondi, la macchina inizia ad erogare il caffè nella tazza e sul display appare il messaggio "CAPPUCCINO PROGRAMMA CAFFE".
6. Appena il caffè in tazza raggiunge la quantità desiderata, ripremere il tasto **CAPPUCCINO**.

L'erogazione di caffè si interrompe e la macchina torna "pronta all'uso".

La programmazione è così terminata

Programmare le bevande MILK MENU:

2. Premere il tasto **MILK MENU**.
3. Ruotare la manopola di selezione finché appare sul display la scritta relativa alla bevanda che si desidera riprogrammare (CAFFELATTE, LATTE MACCHIATO, FLAT WHITE, MILK);
4. Mantenere premuto per alcuni secondi il tasto **MILK MENU**: fino a quando sul display compare la scritta "(BEVANDA) PROGRAMMA LATTE".
5. La macchina inizia ad erogare il latte. Rilasciare il tasto.
6. Appena si raggiunge la quantità desiderata di latte in tazza, ripremere il tasto **MILK MENU**.
7. Se la bevanda lo prevede, dopo alcuni secondi, la macchina inizia ad erogare il caffè nella tazza e sul display appare il messaggio " (BEVANDA) PROGRAMMA CAFFE".
8. Appena il caffè in tazza raggiunge la quantità desiderata, ripremere il tasto **MILK MENU**.

L'erogazione di caffè si interrompe e la macchina torna "pronta all'uso".



La programmazione è così terminata

PREPARAZIONE DELL'ACQUA CALDA



Pericolo Scottature!

Non lasciare la macchina senza sorveglianza quando viene erogata l'acqua calda.

1. Controllare che l'erogatore acqua calda sia agganciato correttamente.
2. Posizionare un contenitore sotto l'erogatore (più vicino possibile per evitare spruzzi) (fig. 5).
3. Premere il tasto . Sul display compare il messaggio "ACQUA CALDA" ed una barra di progressione che si riempie man mano che la preparazione procede.
4. La macchina eroga acqua calda e poi interrompe automaticamente l'erogazione. Per interrompere manualmente l'erogazione di acqua calda premere il tasto .





Nota Bene :

Se la modalità "Risparmio Energetico" è attivata, l'erogazione di acqua calda potrebbe richiedere alcuni secondi di attesa.

Modifica della quantità di acqua erogata automaticamente

La macchina è impostata in fabbrica per erogare automaticamente circa 250ml di acqua calda. Se si desidera modificare la quantità, procedere come segue:

1. Controllare che l'erogatore acqua calda sia agganciato correttamente.
2. Posizionare sotto l'erogatore un contenitore.
3. Mantenere premuto per alcuni secondi il tasto  fino a quando sul display appare il messaggio "ACQUA CALDA Programma Quantità"; rilasciare quindi il tasto.
4. Quando l'acqua calda nella tazza raggiunge il livello desiderato, premere il tasto .

A questo punto la macchina è riprogrammata secondo la nuova quantità.

PULIZIA

Pulizia della macchina

Le seguenti parti della macchina devono essere pulite periodicamente:

- contenitore dei fondi di caffè (A14),
- vaschetta raccogli gocce (A18) e vaschetta raccogli-condensa (A15),
- serbatoio dell'acqua (A10),
- beccucci dell'erogatore caffè (A13) e dell'ugello acqua calda (A20)

- imbuto per introduzione del caffè pre-macinato (A6),
- l'interno della macchina, accessibile dopo aver aperto lo sportello infusore (A11),
- l'infusore (A12).
- contenitore latte (D)



Attenzione!

- Per la pulizia della macchina non usare solventi, detersivi abrasivi o alcool. Con le superautomatiche De'Longhi non è necessario utilizzare additivi chimici per la pulizia della macchina.
- Nessun componente dell'apparecchio può essere lavato in lavastoviglie.
- Non utilizzare oggetti metallici per togliere le incrostazioni o i depositi di caffè, perché potrebbero graffiare le superfici in metallo o in plastica.

Pulizia del contenitore dei fondi di caffè

Quando sul display compare la scritta "SVUOTARE CONTENITORE FONDI", è necessario svuotarlo e pulirlo. Finché non si pulisce il contenitore dei fondi, il precedente messaggio rimane visualizzato e la macchina non può fare il caffè.

Per eseguire la pulizia (a macchina accesa):

- Estrarre la vaschetta raccogli-gocce (fig. 23), svuotarla e pulirla.
- Svuotare e pulire accuratamente il contenitore dei fondi avendo cura di rimuovere tutti i residui che possono essere depositati sul fondo: il pennello in dotazione è dotato di spatola adatta a questa operazione.
- Controllare la vaschetta raccogli-condensa (di colore rosso) e, se è piena, svuotarla.



Attenzione!

Quando si estrae la vaschetta raccogli-gocce è **obbligatorio** svuotare sempre il contenitore fondi caffè anche se è riempito poco.

Se questa operazione non è effettuata può succedere che, quando si fanno i caffè successivi, il contenitore fondi si riempia più del previsto e che la macchina si intasi.

Pulizia della vaschetta raccogli gocce e della vaschetta raccogli-condensa



Attenzione!

La vaschetta raccogli-gocce è provvista di un indicatore galleggiante (di colore rosso) del livello dell'acqua contenuta (fig. 24). Prima che questo indicatore cominci a sporgere dal vaso-poggiatezza, è necessario svuotare la vaschetta e pulirla, altrimenti l'acqua può traboccare dal bordo e danneggiare la macchina, il piano di appoggio o la zona circostante.

Per rimuovere la vaschetta raccogli gocce:

1. Estrarre la vaschetta raccogli gocce ed il contenitore dei fondi di caffè (fig. 23);
2. Svuotare la vaschetta raccogli gocce ed il contenitore fondi e lavarli;
3. Controllare la vaschetta raccogli-condensa di colore rosso e, se è piena, svuotarla.
4. Reinsere la vaschetta raccogli gocce completa di contenitore dei fondi di caffè.

Pulizia dell'interno della macchina



Pericolo di scosse elettriche!

Prima di eseguire le operazioni di pulizia delle parti interne, la macchina deve essere spenta (vedi "Spegnimento") e scollegata dalla rete elettrica. Non immergere mai la macchina nell'acqua.

1. Controllare periodicamente (circa una volta al mese) che l'interno della macchina (accessibile una volta estratta la vaschetta raccogli-gocce) non sia sporco. Se necessario, rimuovere i depositi di caffè con il pennello in dotazione e una spugna.
2. Aspirare tutti i residui con un aspirapolvere (fig. 25).

Pulizia del serbatoio acqua

1. Pulire periodicamente (circa una volta al mese e ad ogni sostituzione del filtro addolcitore (se previsto) il serbatoio acqua (A10) con un panno umido e un po' di detersivo delicato.
2. Rimuovere il filtro (se presente) e risciacquarlo con acqua corrente.
3. Reinsere il filtro (se previsto), riempire il serbatoio con acqua fresca e reinsere il serbatoio.

Pulizia dei beccucci erogatore caffè

1. Pulire i beccucci erogatore caffè servendosi di una spugna o di un panno (fig. 26A).
2. Controllare che i fori dell'erogatore caffè non siano otturati. Se necessario rimuovere i depositi di caffè con uno stuzzicadenti (fig. 26B).

Pulizia dell'imbuto per l'introduzione del caffè pre-macinato

Controllare periodicamente (circa una volta al mese) che l'imbuto per l'introduzione del caffè (A6) pre-macinato non sia otturato. Se necessario, rimuovere i depositi di caffè con il pennello in dotazione (C2).

Pulizia dell'infusore

L'infusore (A12) dev'essere pulito almeno una volta al mese.

⚠ Attenzione!

L'infusore non può essere estratto quando la macchina è accesa.

1. Assicurarsi che la macchina abbia eseguito correttamente lo spegnimento (vedi "Spegnimento dell'apparecchio", pag. 9).
2. Estrarre il serbatoio acqua.
3. Aprire lo sportello infusore (fig. 27) posizionato sul fianco destro.
4. Premere verso l'interno i due tasti di sgancio di colore rosso e contemporaneamente estrarre l'infusore verso l'esterno (fig. 28).

⚠ Attenzione!

SCIACQUARE SOLO CON ACQUA
NO DETERSIVI - NO LAVASTOVIGLIE

Pulire l'infusore senza usare detersivi perché potrebbero danneggiarlo.

5. Immergere per circa 5 minuti l'infusore in acqua e poi risciacquarlo sotto il rubinetto.
6. Utilizzando un pennello, pulire eventuali residui di caffè sulla sede dell'infusore, visibili dallo sportello infusore.
7. Dopo la pulizia, reinserire l'infusore infilandolo nel supporto; quindi premere sulla scritta PUSH fino a sentire il clic di aggancio.

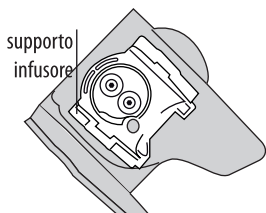

i Nota Bene:

Se l'infusore è difficile da inserire, è necessario (prima dell'inserimento) portarlo alla giusta dimensione premendo le due leve come indicato in figura.

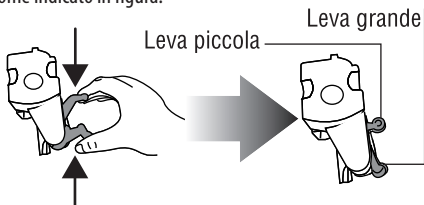

8. Una volta inserito, assicurarsi che i due tasti rossi siano scattati verso l'esterno.
9. Chiudere lo sportello infusore.

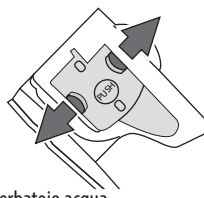

10. Reinserire il serbatoio acqua.

Pulizia del contenitore latte

Pulire il contenitore latte dopo ogni preparazione del latte, come descritto di seguito:

1. Estrarre il coperchio.
2. Sfilare il tubo erogazione latte e il tubo di pescaggio.
3. Ruotare in senso orario la manopola regolazione schiuma fino alla posizione "INSERT" (vedi figura) e sfilarla verso l'alto.
4. Lavare accuratamente tutti i componenti con acqua calda e detersivo delicato. È possibile lavare in lavastoviglie tutti i componenti, posizionandoli però sul cestello superiore della lavastoviglie. Prestare particolare attenzione che sull'incavo e sul canalino situato sotto la manopola (vedi figura accanto) non rimangano residui di latte: eventualmente raschiare il canalino con uno stuzzicadenti.
5. Sciacquare l'interno della sede della manopola regolazione schiuma con acqua corrente (vedi figura).
6. Verificare anche che il tubo pescaggio e il tubo erogazione non siano otturati da residui di latte.
7. Rimontare la manopola facendo coincidere la freccia con la scritta "INSERT", il tubo erogazione e il tubo pescaggio latte.
8. Riposizionare il coperchio sul contenitore latte.

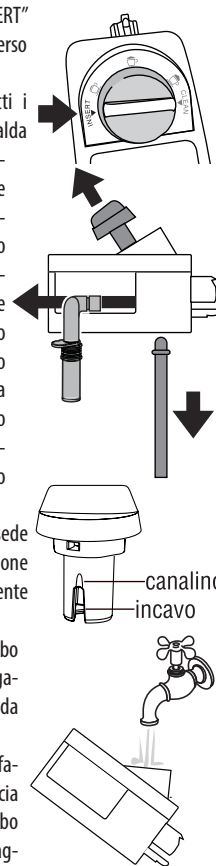

Pulizia dell'ugello acqua calda/vapore

Pulire l'ugello dopo ogni preparazione del latte, con una spugna, rimuovendo i residui di latte depositati sulle guarnizioni (vedi figura accanto).



DECALCIFICAZIONE

Decalcificare la macchina quando sul display appare (lampeggiante) il messaggio "DECALCIFICARE".



Attenzione!

- Il decalcificante contiene acidi che possono irritare la pelle e gli occhi. È assolutamente necessario osservare le avvertenze di sicurezza del produttore, riportate sul contenitore del decalcificante, e le avvertenze relative alla condotta da adottare in caso di contatto con la pelle, gli occhi.
 - Si raccomanda di utilizzare esclusivamente decalcificante De'Longhi. L'utilizzo di decalcificanti non idonei, come pure la decalcificazione non regolarmente eseguita, può comportare l'insorgenza di difetti non coperti dalla garanzia del produttore.
1. Accendere la macchina.
 2. Entrare nel menù premendo il tasto **MENU**.
 3. Ruotare la manopola di selezione finché appare sul display la scritta "Decalcificazione".
 4. Selezionare premendo il tasto . Sul display appare "Decalcificazione Conferma?": premere nuovamente  per attivare la funzione.
 5. Sul display appare la scritta "Inserire decalcific. Conferma?" alternata a "SVUOTARE VASCHETTA RACCOGLIGOCCE" e a "RIMUOVERE FILTRO" (se il filtro è presente).
 6. Svuotare completamente il serbatoio acqua (A10) e togliere il filtro addolcitore (se presente); svuotare quindi la vaschetta raccogli gocce (fig. 23) ed il contenitore fondi e reinserirli.
 7. Versare nel serbatoio acqua il decalcificante fino al livello **A** (corrispondente a una confezione da 100ml) impresso sul fianco del serbatoio (fig. 29); quindi aggiungere acqua (1l) fino a raggiungere il livello **B** (fig. 29). Reinserrire il serbatoio acqua.
 8. Posizionare sotto l'erogatore acqua calda un contenitore vuoto avente capacità minima pari 1,5l (fig. 5).





Pericolo Scottature!

Dall'erogatore fuoriesce acqua calda contenente acidi. Prestare attenzione a non venire in contatto con spruzzi d'acqua.

9. Premere il tasto  per confermare l'inserimento della soluzione.
10. Sul display appare il messaggio "Macchina in decalcificazione". Il programma di decalcificazione si avvia ed il liquido decalcificante esce dall'erogatore acqua. Il programma di decalcificazione esegue automaticamente tutta una serie di risciacqui ad intervalli, per rimuovere i residui di calcare dall'interno della macchina da caffè.

Dopo circa 30 minuti, sul display appare il messaggio "RISCIACQUO" "REINSERIRE FILTRO" (se presente) "RIEMPIRE SERBATOIO".

11. L'apparecchio adesso è pronto per un processo di risciacquo con acqua fresca. Estrarre il serbatoio acqua, svuotarlo, sciacquarlo con acqua corrente, riempirlo fino al livello MAX con acqua fresca, reinserire in macchina il serbatoio acqua: il display visualizza "RISCIACQUO Conferma?".
12. Svuotare il contenitore utilizzato per raccogliere la soluzione decalcificante e riposizionarlo vuoto sotto l'erogatore acqua calda.
13. Premere il tasto  per iniziare il risciacquo. L'acqua calda esce dall'erogatore e sul display appare il messaggio "RISCIACQUO Attendere prego".
14. Quando il serbatoio acqua è completamente svuotato, sul display appare il messaggio "Risciacquo completo Conferma?".
15. Premere il tasto  per confermare. Il display visualizza "RIEMPIRE SERBATOIO". Riempire e reinserire il serbatoio acqua.
16. Sul display appare il messaggio "Riscaldamento Attendere prego", al termine del quale la macchina sarà pronta all'uso.

PROGRAMMAZIONE DELLA DUREZZA DELL'ACQUA

Il messaggio DECALCIFICARE viene visualizzato dopo un periodo di funzionamento predeterminato che dipende dalla durezza dell'acqua.

La macchina è preimpostata in fabbrica sul livello 4 di durezza. Volendo è possibile programmare la macchina in base alla reale durezza dell'acqua in utenza nelle varie regioni, rendendo così meno frequente l'operazione di decalcificazione.

Misurazione della durezza dell'acqua

1. Togliere dalla sua confezione la striscia reattiva in dotazione "TOTAL HARDNESS TEST" allegate alle istruzioni in lingua inglese.
2. Immergere completamente la striscia in un bicchiere d'acqua per circa un secondo.
3. Estrarre la striscia dall'acqua e scuoterla leggermente.

Dopo circa un minuto si formano 1, 2, 3 oppure 4 quadratini di colore rosso, a seconda della durezza dell'acqua ogni quadratino corrisponde a 1 livello.

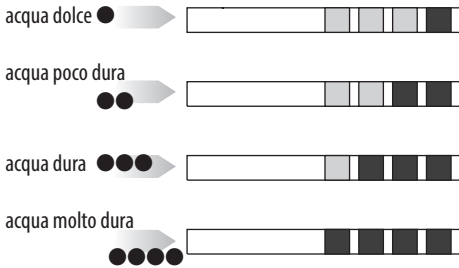

Impostazione durezza acqua

1. Premere il tasto **MENU** per entrare nel menù.
2. Ruotare la manopola di selezione finché appare sul display la scritta "Durezza Acqua".
3. Premere il tasto δ .
4. Ruotare la manopola di selezione per impostare il numero di quadratini rilevati dalla striscia reattiva (vedi fig. del paragrafo precedente).
5. Premere il tasto δ per confermare l'impostazione.
6. Premere quindi il tasto \otimes per uscire dal menù.

A questo punto la macchina è riprogrammata secondo la nuova impostazione della durezza dell'acqua.

FILTRO ADDOLCITORE

Alcuni modelli hanno in dotazione il filtro addolcitore: se il vostro modello ne è sprovvisto, vi consigliamo di acquistarlo presso i centri assistenza autorizzati De'Longhi.

Per un utilizzo corretto del filtro, seguire le istruzioni di seguito riportate.

Installazione del filtro

1. Togliere il filtro dalla confezione.
2. Ruotare il disco del datario (vedi fig. 30) affinché siano visualizzati i prossimi 2 mesi di utilizzo.



Nota Bene :

il filtro ha durata pari a due mesi se l'apparecchio viene utilizzato normalmente, se invece la macchina rimane inutilizzata con il filtro installato, ha durata pari a 3 settimane al massimo.

3. Per attivare il filtro, far scorrere dell'acqua di rubinetto nel foro del filtro come indicato in figura fintantoché l'acqua fuoriesce dalle aperture laterali per oltre un minuto (fig. 32).
4. Estrarre il serbatoio della macchina e riempirlo di acqua.
5. Inserire il filtro nel serbatoio acqua e immergerlo completamente per una decina di secondi, inclinandolo per permettere alle bolle d'aria di uscire (fig. 32).
6. Inserire il filtro nella sede apposita e premerlo a fondo.

7. Richiudere il serbatoio con il coperchio, quindi reinserire il serbatoio nella macchina.

Nel momento in cui si installa il filtro, è necessario segnalarne la presenza all'apparecchio.

8. Premere il tasto **MENU** per entrare nel menù;
9. Ruotare la manopola di selezione finché appare sul display la scritta "Installa filtro".
10. Premere il tasto δ .
11. Il display visualizza la scritta "Attiva?".
12. Premere il tasto δ per confermare la selezione: il display visualizza "ACQUA CALDA Conferma?".
13. Posizionare sotto l'erogatore acqua calda un contenitore (capacità: min. 500ml).
14. Premere il tasto δ per confermare la selezione: l'apparecchio inizia l'erogazione di acqua ed il display visualizza la scritta "Attendere prego".
15. Una volta completata l'erogazione, l'apparecchio torna automaticamente in "Pronto caffè".

Ora il filtro è attivato e segnalato sul display da un asterisco sotto la voce "Installa filtro" nel menù e si può procedere all'uso della macchina.

Sostituzione del filtro

Quando il display visualizza "SOSTITUIRE FILTRO", o quando sono trascorsi i due mesi di durata (vedi datario), oppure se non viene utilizzato l'apparecchio per 3 settimane, è necessario procedere alla sostituzione del filtro:

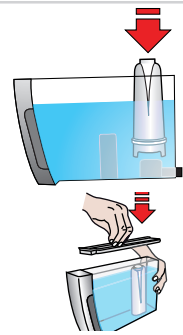

1. Estrarre il serbatoio ed il filtro esaurito;
2. Togliere il nuovo filtro dalla confezione e procedere come illustrato ai punti 2-3-4-5-6 del paragrafo precedente.
3. Posizionare sotto all'erogatore acqua calda un contenitore (capacità: min. 500ml).
4. Premere il tasto **MENU** per entrare nel menù;
5. Ruotare la manopola di selezione finché appare sul display la scritta "Sostituisci filtro".
6. Premere il tasto δ .
7. Il display visualizza la scritta "Conferma?".
8. Premere il tasto \otimes per confermare la selezione.
9. Il display visualizza la scritta "ACQUA CALDA Conferma?";
10. Premere il tasto δ per confermare la selezione: l'apparecchio inizia l'erogazione di acqua ed il display visualizza la scritta "Attendere prego".
11. Una volta completata l'erogazione, l'apparecchio torna automaticamente in "Pronto caffè".

Ora il nuovo filtro è attivato e si può procedere all'uso della macchina.



Rimozione del filtro

Se si desidera continuare ad utilizzare l'apparecchio senza il filtro, è necessario rimuoverlo e segnalarne la rimozione. Procedere come segue:

1. Estrarre il serbatoio ed il filtro esaurito;
2. Premere il tasto **MENU** per entrare nel menù;
3. Ruotare la manopola di selezione finché appare sul display la scritta "Installa filtro*";
4. Premere il tasto .
5. Il display visualizza la scritta "Disattiva?";
6. Premere il tasto  per confermare ed il tasto  per uscire dal menù.

Dimensioni LxHxP:	238x351x430 mm
Lunghezza cavo:	1,75 m
Peso:	9,1 Kg
Capacità max. contenitore chicchi:	250 g

L'apparecchio è conforme alle seguenti direttive CE:

- Regolamento Europeo Stand-by 1275/2008;
- Direttive Bassa Tensione 2006/95/CE e successivi emendamenti;
- Direttiva EMC 2004/108/CE e successivi emendamenti;
- I materiali e gli oggetti destinati al contatto con prodotti alimentari sono conformi alle prescrizioni del regolamento Europeo 1935/2004.

DATI TECNICI

Tensione:	220-240 V ~ 50/60 Hz max. 10A
Potenza assorbita:	1450W
Pressione:	15 bar
Capacità max. serbatoio acqua:	1,8 litri

SMALTIMENTO



Ai sensi della direttiva Europea 2002/96/EC, non smaltire l'apparecchio insieme ai rifiuti domestici ma consegnatelo ad un centro di raccolta differenziata ufficiale.

MESSAGGI VISUALIZZATI SUL DISPLAY

MESSAGGIO VISUALIZZATO	POSSIBILE CAUSA	RIMEDIO
RIEMPIRE SERBATOIO	L'acqua nel serbatoio non è sufficiente.	Riempire il serbatoio dell'acqua e/o inserirlo correttamente, premendolo a fondo fino a sentire l'aggancio (fig. 4).
SVUOTARE CONTENITORE FONDI	Il contenitore dei fondi (A14) di caffè è pieno.	Svuotare il contenitore dei fondi, la vaschetta raccogliocce ed eseguire la pulizia, poi reinserirli (fig. 23). Importante: quando si estrae la vaschetta raccogliocce è obbligatorio svuotare sempre il contenitore fondi caffè anche se è riempito poco. Se questa operazione non è effettuata può succedere che, quando si fanno i caffè successivi, il contenitore fondi si riempia più del previsto e che la macchina si intasi.
MACINATO TROPPO FINE REGOLARE MACININO	La macinatura è troppo fine e quindi il caffè fuoriesce troppo lentamente o non esce del tutto.	Ripetere l'erogazione caffè e ruotare la manopola di regolazione macinatura (fig. 11) di uno scatto verso il numero 7 in senso orario, mentre il macinacaffè è in funzione. Se, dopo aver fatto almeno 2 caffè, l'erogazione dovesse risultare ancora troppo lenta, ripetere la correzione agendo sulla manopola di regolazione di un altro scatto (vedi regolazione macinacaffè pag.12). Se il problema persiste, assicurarsi che il serbatoio acqua sia inserito a fondo, premere il tasto  e far defluire un po' d'acqua dall'erogatore.
INSERIRE CONTENITORE FONDI	Dopo la pulizia non è stato inserito il contenitore dei fondi.	Estrarre la vaschetta raccogliocce e inserire il contenitore dei fondi.
INTRODURRE CAFFÈ PRE-MACINATO	È stata selezionata la funzione "caffè pre-macinato", ma non è stato versato il caffè pre-macinato nell'imbuto.	Introdurre il caffè pre-macinato nell'imbuto o deselezionare la funzione pre-macinato.

DECALCIFICARE	Indica che è necessario decalcificare la macchina.	E' necessario eseguire al più presto il programma di decalcificazione descritto nel paragrafo "Decalificazione" (pag. 18).
RIDURRE DOSE CAFFÈ	È stato utilizzato troppo caffè.	Selezionare un gusto più leggero oppure ridurre la quantità di caffè pre-macinato.
RIEMPIRE CONTENITORE CHICCHI	I chicchi di caffè sono finiti. L'imbuto per il caffè pre-macinato si è intasato.	Riempire il contenitore chicchi. Svuotare l'imbuto con l'aiuto di un pennello come descritto al par. "Pulizia dell'imbuto per l'introduzione del caffè".
INSERIRE GRUPPO INFUSORE	Dopo la pulizia non è stato reinserito l'infusore.	Inserire l'infusore come descritto nel paragrafo "Pulizia dell'infusore" (pag. 16).
INSERIRE SERBATOIO	Il serbatoio non è inserito correttamente.	Inserire correttamente il serbatoio premendolo a fondo.
ALLARME GENERICO	L'interno della macchina è molto sporco.	Pulire accuratamente la macchina come descritto nel par. "pulizia" (pag. 15). Se dopo la pulizia, la macchina visualizza ancora il messaggio, rivolgersi ad un centro di assistenza.
SOSTITUIRE FILTRO	Il filtro addolcitore è esaurito.	Sostituire il filtro o rimuoverlo seguendo le istruzioni del paragrafo "Filtro Addolcitore" (pag. 19).
CIRCUITO VUOTO RIEMPIRE CIRCUITO <i>alternato a</i> ACQUA CALDA Conferma?	Il circuito idraulico è vuoto.	Premere Ok e far defluire l'acqua dall'erogatore finché l'erogazione è regolare.
MANOPOLA SU CLEAN	È stato appena erogato latte e pertanto è necessario procedere alla pulizia dei condotti interni del contenitore latte.	Ruotare la manopola regolazione schiuma in posizione CLEAN.
INSERIRE EROGATORE ACQUA	L'erogatore acqua non è inserito o è male inserito	Inserire l'erogatore acqua (C3) a fondo.
INSERIRE CONTENITORE LATTE	Il contenitore latte non è inserito correttamente.	Inserire il contenitore latte a fondo (fig. 19).

RISOLUZIONE DEI PROBLEMI

In basso sono elencati alcuni possibili malfunzionamenti.

Se il problema non può essere risolto nel modo descritto, si deve contattare l'Assistenza Tecnica.

PROBLEMA	POSSIBILE CAUSA	REMEDIO
Il caffè non è caldo.	Le tazze non sono state pre-riscaldate.	Riscaldare le tazze risciacquandole con dell'acqua calda (N.B: si può utilizzare la funzione acqua calda). Attivare lo scaldatagge lasciarvi le tazze almeno 20 minuti perchè si riscaldino.
	L'infusore si è raffreddato perché sono trascorsi 2/3 minuti dall'ultimo caffè.	Prima di fare il caffè riscaldare l'infusore premendo il tasto  .
	La temperatura caffè impostata è bassa.	Impostare dal menù la temperatura caffè alta.

Il caffè è poco corposo o ha poca crema.	Il caffè è macinato troppo grosso.	Ruotare la manopola di regolazione macinatura di uno scatto verso il numero 1 in senso antiorario mentre il macinacaffè è in funzione (fig. 11). Procedere uno scatto alla volta fino ad ottenere un'erogazione soddisfacente. L'effetto è visibile solo dopo l'erogazione di 2 caffè (vedi paragrafo "regolazione del macinacaffè", pag.12).
	Il caffè non è adatto.	Utilizzare caffè per macchine da caffè espresso.
Il caffè fuoriesce troppo lentamente oppure a gocce.	Il caffè è macinato troppo fine.	Ruotare la manopola di regolazione macinatura di uno scatto verso il numero 7 in senso orario, mentre il macinacaffè è in funzione (fig. 11). Procedere uno scatto alla volta fino ad ottenere un'erogazione soddisfacente. L'effetto è visibile solo dopo l'erogazione di 2 caffè (vedi paragrafo "regolazione del macinacaffè", pag. 12).
Il caffè non esce da uno oppure entrambi i beccucci dell'erogatore.	I beccucci sono otturati.	Pulire i beccucci con uno stuzzicadenti.
Il latte non esce dal tubo erogazione	Il coperchio del contenitore latte è sporco	Pulire il coperchio del latte come descritto nel par. "Pulizia del contenitore latte".
Il latte ha bolle grandi oppure esce a spruzzi dal tubo erogazione latte oppure è poco schiumato	Il latte non è sufficientemente freddo o non è parzialmente scremato.	Utilizzare latte totalmente scremato, oppure parzialmente scremato, a temperatura di frigorifero (circa 5°C). Se il risultato non è ancora quello desiderato, provare a cambiare marca di latte.
	La manopola regolazione schiuma è mal regolata.	Regolare secondo le indicazioni del par. "preparazione di bevande con latte".
	Il coperchio o la manopola regolazione schiuma del contenitore latte sono sporchi	Pulire il coperchio e la manopola del contenitore latte come descritto nel par. "Pulizia del contenitore latte".
	L'ugello acqua calda/vapore è sporco	Pulire l'ugello come descritto al paragrafo "Pulizia dell'ugello acqua calda/vapore".
L'apparecchio non si accende	La spina non è collegata alla presa.	Collegare la spina alla presa.
	Il connettore non è inserito fino in fondo nella sua sede.	Verificare che il connettore sia ben collegato.
	L'interruttore generale (A8) non è acceso.	Premere l'interruttore generale (fig. 1).
L'infusore non si può estrarre	Non è stato eseguito correttamente lo spegnimento	Eseguire lo spegnimento premendo il tasto  (pag. 10).