

Tech Line

**BEDIENUNGSANLEITUNG
MODE D'EMPLOI
ISTRUZIONI PER L'USO**

TL-19LC796

**TFT-FARBFERNSEHGERÄT MIT FERNBEDIENUNG
TFT TELEVISEUR COULEUR A TELECOMMANDE
TFT TELEVISORE A COLORI CON TELECOMANDO**

Inhalt

Funktionen	2	Favoriten-Modus	21
Zubehör	2	Menü Installation	21
Einleitung	3	Programmierung	21
Vorbereitung	3	Programm	21
Sicherheitshinweise	3	Band	22
Übersicht über die Fernbedienung	6	Kanal	22
LCD-TV und Bedientasten	7	Standard	22
Wandinstallation des Geräts (optional)	8	Norm	22
Ansicht der Anschlüsse	9	Suchlauf	22
Stromanschluss	10	VCR-Modus	22
Antennenanschluss	11	Decoder	22
Anschließen des LCD-TVs an einen PC	12	Speichern	22
Anschluss eines DVD-Players	13	A.P.S.	22
Anschließen anderer Geräte über Scart	14	A.P.S. Land	23
Eingangsauswahl	14	Teletextregion	23
Einlegen der Batterien in die Fernbedienung	15	Installationsmenü in den AV-Modi	23
Betriebsbereich der Fernbedienung	15	Programmierung	23
Ein-/Ausschalten des TV-Geräts	16	Empfangssystem	23
TV einschalten:	16	Programmtabelle	23
TV ausschalten:	16	Menüsystem im PC-Modus	25
Navigieren im Menüsystem	16	Menü Ton	25
Grundlegende Bedienung	17	Menü Funktion	25
Einstellung der Lautstärke	17	PC-Bildmenü	25
Programmauswahl	17	Menü Geometrie	25
Aufrufen des Hauptmenüs	17	Bildlage Horizontal	26
AV-Modus	17	Bildlage Vertikal	26
Bedienung mit den Tasten der Fernbedienung	17	Pixelfrequenz	26
Einstellung der Lautstärke	17	Phase	26
Programmauswahl (Vorheriges oder nächstes	17	Autoposition	26
Programm)	17	Anzeige der TV-Information	26
Programmwahl (Direktzugriff)	17	Stummschaltungsfunktion	26
Menüstruktur	18	Persönliche Einstellungen	27
Menüsystem	19	Zoom-Modi	27
Menü Ton	19	Auto	27
Lautstärke	19	4:3	27
Balance	19	16:9	27
Ton-Modus	19	Kino	27
AVL	19	Untertitel	27
Effekt	19	Teletext	27
Equaliser	19	Tipps	29
Kopfhörer-Lautstärke	19	Bildschirmpflege	29
Speichern	20	Kein Strom	29
Menü Bild	20	Schlechte Bildqualität	29
Bildmodus	20	Kein Bild	29
Helligkeit/Kontrast/Farbstärke/Bildschärfe/	20	Ton	29
Farbton	20	Fernbedienung	29
Farbtemperatur	20	Eingabequellen	29
Raumbeleuchtung	20	Anhang A: Typische Anzeigemodi PC-Eingang ...	30
Bildzoom	20	Technische Daten	31
Speichern	20	Pinbelegung	32
Menü Eigenschaften	20	Signaleingang	32
Sleep-Timer (Ausschalttimer)	20	PC-RGB-Buchse (D-Sub 15-Pin)	32
Sprache	21		
Kindersicher	21		
Menüfarbe	21		

Funktionen

- Farbfernsehgerät mit Fernbedienung.
- Es können 100 VHF-Programme, UHF-Bänder oder Kabelkanäle voreingestellt werden.
- Kabelkanäle können eingestellt werden.
- Das menügesteuerte System macht die Bedienung des Fernsehgeräts sehr einfach.
- Das Gerät besitzt zwei Scartbuchsen für externe Geräte (wie Video, Videospiele, Stereoanlage etc.).
- Stereo-Audiosystem (Deutsch + Nicam).
- Volle Teletext-Funktionalität.
- Fastext (10 Seiten), TOP-Text.
- Bevorzugte Kanäle.
- Kanalsperre.
- Kopfhöreranschluss.
- Autoprogrammierung (APS Automatic Programming System)
- Sämtliche Programme können mit Namen versehen werden.
- Automatische Abstimmung (vorwärts und rückwärts).
- Ausschalttimer.
- Kindersicherung.
- Automatische Stummschaltung, wenn keine Übertragung stattfindet.
- NTSC-Wiedergabe.
- Ein HDMI-Anschluss für Digital Video und Audio ist vorhanden. Dieser Anschluss kann außerdem HighDefinition-Signale empfangen.
- AVL (Automatische Lautstärkebegrenzung)
- Wenn kein gültiges Signal entdeckt wird, schaltet das Gerät nach 5 Minuten automatisch in den Standby-Modus.
- PLL (Frequenzsuche)

- PC-Eingang
- Plug&Play für Windows 9X, ME, 2000, XP, Vista

Zubehör



Fernbedienung

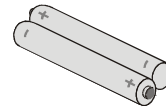

Batterien
2 XAAA

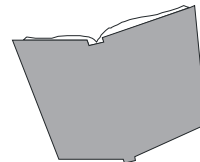

Betriebsanleitung und
Garantiebedingungen
(sofern anwendbar)

Einleitung



Wir danken Ihnen für den Kauf dieses Produkts. Dieses Handbuch führt Sie in die richtige Bedienung Ihres TV-Geräts ein. Bitte lesen Sie dieses Handbuch sorgfältig durch, bevor Sie das TV-Gerät in Betrieb nehmen.

Bewahren Sie das Handbuch für die künftige Verwendung sicher auf.

Dieses Gerät ist nur für den privaten Gebrauch bestimmt.

Vorbereitung

Halten Sie um das Fernsehgerät mindestens 10 cm Abstand zu Möbeln etc. ein, um eine ausreichende Luftzirkulation zu gewährleisten. Vermeiden Sie gefährliche Situationen, indem Sie keine Gegenstände auf dem Gerät abstellen.

Verwenden Sie dieses Gerät nur in gemäßigten Klimabedingungen.

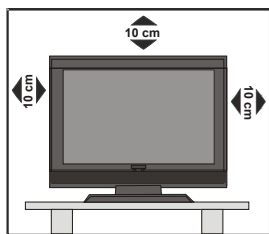

Sicherheitshinweise

Lesen Sie bitte zu Ihrer eigenen Sicherheit die folgenden Sicherheitshinweise sorgfältig durch.

Stromversorgung

Das Fernsehgerät wird ausschließlich mit 220 bis 240 V Wechselspannung, 50 Hz betrieben. Achten Sie in jedem Fall auf die richtige Netzspannung.

Netzkabel

Stellen Sie weder das Fernsehgerät noch Möbelstücke oder andere Gegenstände auf

das Netzkabel, quetschen Sie das Kabel nicht. Fassen Sie grundsätzlich am Netzstecker an, ziehen Sie niemals am Kabel. Trennen Sie das Gerät niemals durch Ziehen am Netzkabel von der Stromversorgung, berühren Sie das Netzkabel nicht mit feuchten Händen; dies kann zu einem Kurzschluss oder Stromschlag führen. Verknoten Sie das Kabel niemals, binden Sie es nicht mit anderen Kabeln zusammen. Das Netzkabel muss so verlegt werden, dass nicht darauf getreten werden kann. Ein beschädigtes Netzkabel kann Brände und Stromschläge verursachen. Falls das Netzkabel beschädigt ist und ausgetauscht werden muss, darf dies nur durch qualifizierte Personen erfolgen.

Feuchtigkeit und Wasser

Verwenden Sie dieses Gerät nicht in feuchter oder dunstiger Umgebung.

Achten Sie darauf, dass dieses Gerät niemals Regen oder sonstiger Feuchtigkeit ausgesetzt wird, stellen Sie keine mit Flüssigkeit gefüllten Gefäße, wie zum Beispiel Blumenvasen, auf dem Gerät ab; dies kann zu erheblichen Gefährdungen führen. Halten Sie das Gerät von Tropf- und Spritzwasser fern.



Sollten feste Gegenstände auf das Gerät fallen oder Flüssigkeit in das Gehäuse eindringen, ziehen Sie den Netzstecker und lassen das Gerät durch eine qualifizierte Fachkraft überprüfen, ehe Sie es wieder in Betrieb nehmen.

Reinigung

Ziehen Sie vor der Reinigung des Geräts den Netzstecker aus der Steckdose. Verwenden Sie keine flüssigen oder

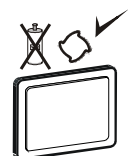

Sprühreiniger. Benutzen Sie ein weiches und trockenes Tuch.

Belüftung

Die Schlitze und Öffnungen am Fernsehgerät dienen der Belüftung und sollen einen reibungslosen Betrieb gewährleisten. Sollten diese Öffnungen blockiert oder abgedeckt werden, kann es zu einer Überhitzung des Gerätes kommen.

Hitze und offene Flammen

Das Gerät darf weder offenen Flammen noch anderen Quellen intensiver Hitzestrahlung, wie elektrischen Heizungen, ausgesetzt werden. Achten Sie darauf, dass keine offenen Flammen, wie z. B. brennende Kerzen, auf das Gerät gestellt werden. Batterien sollten keiner starken Hitze ausgesetzt werden; z. B. durch direkte Sonneneinstrahlung, Feuer und ähnliches.



Gewitter

Ziehen Sie den Netzstecker, falls Stürme oder Gewitter aufziehen oder das Gerät längere Zeit nicht benutzt wird (z. B. in der Urlaubszeit).



Ersatzteile

Falls Ersatzteile benötigt werden, achten Sie darauf, dass die Person, die die Reparatur vornimmt, Teile verwendet, die vom Hersteller empfohlen wurden oder die gleichen Spezifikation wie das Originalteil aufweisen. Ungeeignete Ersatzteile können Brand, Stromschlag und andere Gefahren verursachen.

Wartung

Überlassen Sie alle Wartungsarbeiten dem qualifizierten Kundendienstpersonal. Öffnen Sie das Gehäuse nicht selbst; es besteht akute Stromschlaggefahr.



Entsorgung

Hinweise zur Entsorgung:

- Verpackung und Verpackungshilfen sind wiederverwertbar und sollten grundsätzlich dem Recycling zugeführt werden. Verpackungsmaterial, wie z. B. Plastiktüten, darf nicht in Kinderrhände gelangen.
- Batterien, auch schwermetallfreie, dürfen nicht mit dem normalen Haushaltsmüll entsorgt werden. Bitte entsorgen Sie Ihre verbrauchten Batterien auf umweltgerechte Weise. Erkundigen Sie sich nach den gesetzlichen Vorschriften, die in Ihrem Gebiet gültig sind.
- Die Kaltkathoden-Leuchtstoffröhre im LCD-Bildschirm enthält eine geringe Menge Quecksilber. Bitte beachten Sie die örtlichen Vorschriften bei der Entsorgung.

Informationen für Anwender in Ländern der Europäischen Union

Dieses Symbol am Produkt oder auf der Verpackung zeigt an, dass das elektrische oder elektronische Gerät am Ende seiner Lebensdauer getrennt vom normalen Haushaltsmüll entsorgt werden muss. Innerhalb der EU gibt es getrennte Sammel- und Recyclingsysteme.



Weitere Informationen erhalten Sie von Ihren örtlichen Behörden oder vom Händler, bei dem Sie das Produkt gekauft haben.

Gerät vom Netz trennen

Der Netzstecker wird verwendet, um das TV-Gerät vom Netz zu trennen und muss daher stets gut zugänglich sein.

Kopfhörerlautstärke

Hohe Lautstärkepegel beim Hören mit Kopf- und Ohrhörern können zu Hörschäden führen.



Installation

Um Verletzungen vorzubeugen, muss das Gerät gemäß den Installationsanweisungen sicher am Boden oder (sofern diese Option zur Verfügung steht) an der Wand befestigt werden.

LCD-Bildschirm

Der LCD-Bildschirm ist ein Hochtechnologieprodukt mit etwa einer Million Dünnschicht-Transistoren, die selbst feine Bilddetails auflösen. Gelegentlich können einige wenige inaktive Pixel als unveränderlich blaue, grüne oder rote Punkte erscheinen. Wir möchten ausdrücklich darauf hinweisen, dass dies die Leistung Ihres Produkts nicht beeinträchtigt.

Warnung

Belassen Sie Ihr Fernsehgerät nicht im Standby-Modus oder eingeschaltet, wenn Sie Ihre Wohnung verlassen.

Sicherheitshinweise zum Betrieb des Gerätes

Werden Standbilder über einen Zeitraum von mehr als 2

Stunden ununterbrochen wiedergegeben, kann dies dazu führen, dass die Konturen der länger angezeigten

Inhalte auf dem Bildschirm sichtbar bleiben, d.h. permanente Nachbilder auf dem Bildschirm verbleiben. Das Gleiche gilt, wenn über einen Zeitraum von mehr als 2 Stunden

- ein unveränderter Hintergrund
- Logos, Videospiele, Computerbilder, Teletext
- ein nicht bildschirmfüllendes Format (z.B. 4:3-Formate) wiedergegeben wird.

Hinweis:

Dieses Gerät ist nicht für eine längerfristige Wiedergabe von

Standbildern, einschließlich Logos, Videospiele, Computerbildern,

Teletext und nicht bildschirmfüllende Formate geeignet.

Durch die Wiedergabe von Standbildern, Logos, Videospiele,

Computerbilder, Teletext und nicht bildschirmfüllende

Formate erzeugte, permanente Nachbilder können nicht mehr rückgängig gemacht werden. Sie stellen kein Betriebsfehler dar und sind nicht durch die Herstellergarantie gedeckt.

Übersicht über die Fernbedienung

- ① Signalanzeige
- ② Cursor Auf
- ③ Standby
- ④ Cursor Rechts
- ⑤ OK (Speichern)
- ⑥ Cursor Ab
- ⑦ Direkte Programmwahl
- ⑧ Zweistellige Eingabe / Keine Funktion
- ⑨ Programm Auf
- ⑩ Programm Ab
- ⑪ Mono/Stereo - Dual I-II
- ⑫ TV / Menü verlassen
- ⑬ Externe Quelle
- ⑭ Uhrzeit
- ⑮ Mix / Keine Funktion
- ⑯ Aktualisieren / Keine Funktion
- ⑰ Indexseite
- ⑱ Anzeigen / Von TV- auf PC-Modus umschalten
- ⑲ Instal
- ⑳ Funktion
- ㉑ Bild/Foto
- ㉒ Ton
- ㉓ Erweitern / Bildgröße
- ㉔ Halten / Keine Funktion
- ㉕ Teletext
- ㉖ Persönliche Einstellungen
- ㉗ Lautstärke verringern
- ㉘ Lautstärke erhöhen
- ㉙ Vorhergehendes Programm
- ㉚ Menü
- ㉛ Cursor Links
- ㉜ Stummschaltung
- ㉝ Info

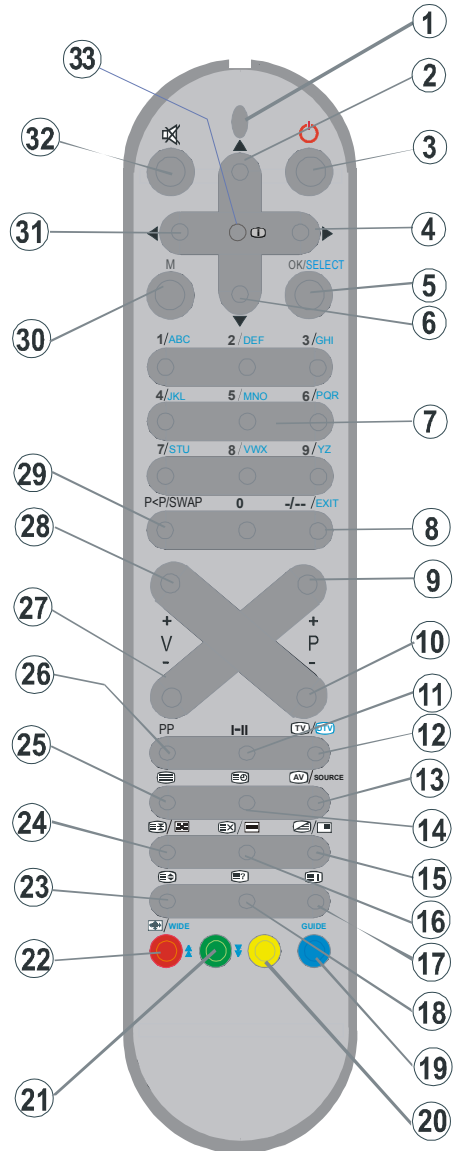

LCD-TV und Bedientasten

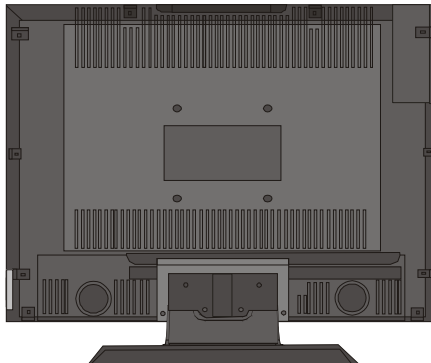
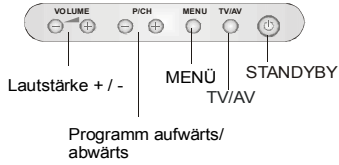
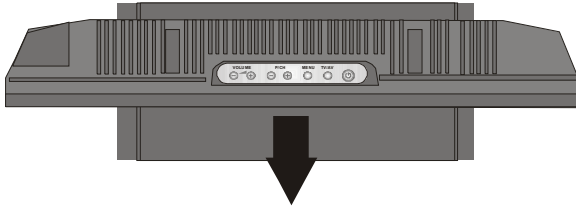
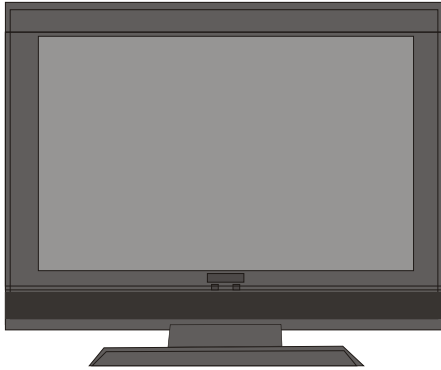

Wandinstallation des Geräts (optional)

1. Um das TFT-TV-Gerät an der Wand zu installieren, muss zuerst der Standfuß entfernt werden. Lösen Sie die 2 Schrauben, mit denen die obere Fußabdeckung befestigt ist, und die 4 Schrauben, mit denen der Fuß am TFT-Panel befestigt ist, und nehmen Sie den Standfuß vom TFT-Panel ab.
2. Setzen Sie die 4 Plastikzapfen auf die runden Schraublöcher an der Rückseite des TV-Geräts und schrauben Sie diese mit 4 Schrauben (M4x10) an dem TFT-Panel fest.
3. Wählen Sie eine Stelle an der Wand, wo Sie das TFT-Panel montieren wollen. Richten Sie die Aufhängung richtig ein und markieren Sie die 5 Befestigungspunkte an der Wandaufhängung. Bohren Sie Löcher für die Plastikanker und befestigen Sie dann die Wandaufhängung mit 5 Schrauben (4,2 x 32).
4. Heben Sie das TFT-Panel auf und hängen Sie es mit den 5 Aufhängeschrauben an der Rückseite des TFT-Panels in die Löcher der Wandaufhängung ein.

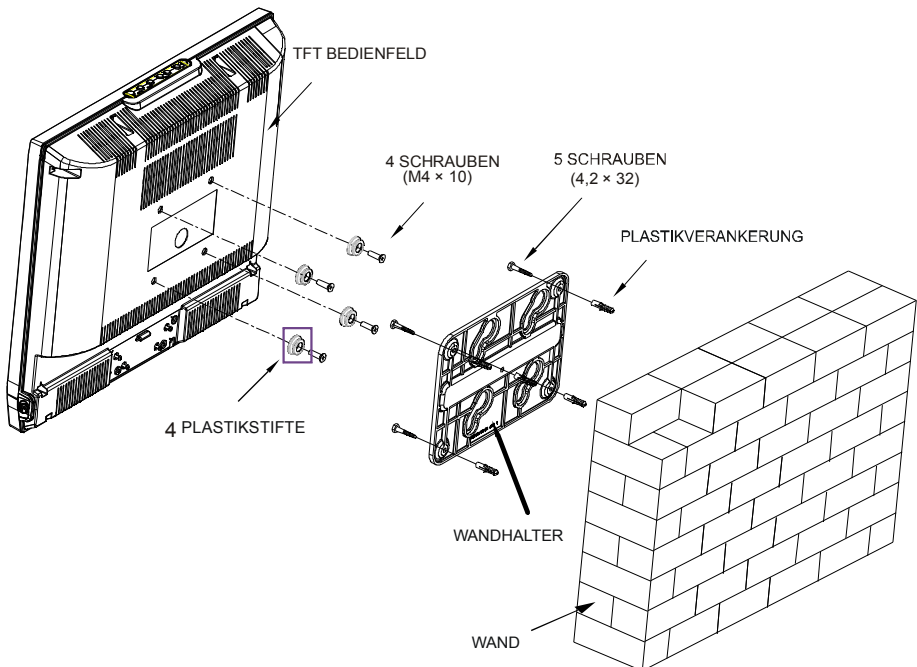
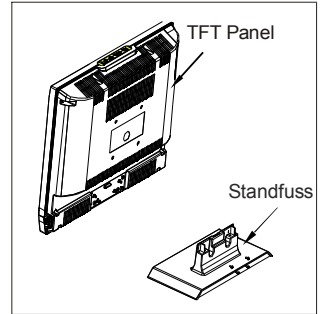

Ansicht der Anschlüsse

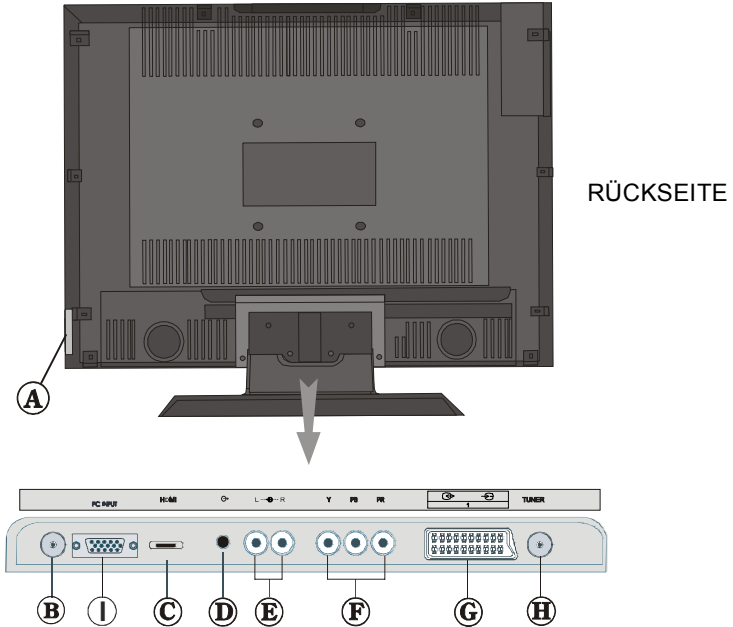

Ⓐ Über die **Kopfhörer**-Buchse (**Headphone**) wird ein Kopfhörer an das System angeschlossen.

Schließen Sie hier einen **KOPFHÖRER** an, um das TV-Audiosignal mit Kopfhörern zu hören (optional).

Ⓑ NETZKABEL

Ⓒ Die **HDMI-Eingänge** dienen zum Anschluss eines Geräts, das eine **HDMI**-Buchse hat.

Ihr LCD-Gerät kann High-Definition-Bilder von Geräten wie High-Definition-Satellitenreceivern oder -DVD-Playern anzeigen. Diese Geräte müssen über die HDMI-Buchse oder die Component-Buchsen angeschlossen werden. Diese Buchsen können 720p- oder 1080i-Signale empfangen. Für einen Anschluss von HDMI zu HDMI ist keine Audioverbindung erforderlich.

Ⓓ Die **Audioausgänge** dienen zur Ausgabe von Audiosignalen an ein externes Gerät wie eine Stereoanlage.

Um externe Lautsprecher oder dgl. an Ihr TV-Gerät anzuschließen, verwenden Sie ein Audiokabel und die **AUDIO-LINEOUTS** des TV-Geräts.

Ⓔ **Component Audio-Eingänge** werden zum Anschließen von Component Audio verwendet. Verbinden Sie das Audiokabel zwischen den **COMPONENT-AUDIOEINGÄNGEN** des TV-Geräts und den Audiobuchsen des Zusatzgeräts.

Ⓣ **Component Video-Eingänge (YpBPr)** werden zum Anschließen von Component Video verwendet.

Die *Component Audio- und Video-Eingänge* dienen zum Anschließen eines Gerätes mit *Component-Ausgabe*. Schließen Sie das *Component-Video-Kabel* zwischen den **COMPONENT VIDEO-EINGÄNGE** am TV und den **COMPONENT VIDEO-AUSGÄNGE** des Geräts an. Achten Sie beim Anschließen darauf, dass die Buchsen mit den Buchstaben “Y”, “Pb”, “Pr” am TV mit den entsprechenden Buchsen am Gerät verbunden werden.

Ⓢ **SCART 1-Anschluss** für Eingabe von und Ausgabe an Zusatzgeräte(n)

Schließen Sie das **SCART-Kabel** zwischen einer der **SCART-Buchsen** des TV-Geräts und der **SCART-Buchse** des Zusatzgeräts (z.B. Decoder, VCR, DVD-Player) an.

Beachten Sie: *Wenn ein externes Gerät über die SCART-Anschlüsse angeschlossen wird, schaltet das Gerät automatisch in den AV-Modus. Wenn beide Scart-Buchsen zugleich verwendet werden, hat SCART1 Priorität.*

Ⓡ An den **RF-Eingang** wird eine Antenne oder ein Kabel angeschlossen.

Beachten Sie: *Wenn Sie einen Decoder oder einen Medienrecorder verwenden, sollten Sie das Antennenkabel über dieses Gerät mit einem geeigneten Antennenkabel an das TV-Gerät anschließen, wie in der Abbildung gezeigt.*

Ⓛ Der **PC-Eingang** dient für den Anschluss eines PCs an das TV-Gerät.

Schließen Sie das **PC-Kabel** zwischen dem **PC-EINGANG** am TV-Gerät und dem **PC-Ausgang** des PCs an.

Stromanschluss

WICHTIG: *Das Gerät ist nur für den Betrieb mit 220-240V Wechselspannung bei einer Frequenz von 50 Hz ausgelegt.*

- **Geben Sie Ihrem Gerät nach dem Auspacken genug Zeit, sich der Umgebungstemperatur im Raum anzupassen, bevor Sie es einstecken.**
- **Stecken Sie das Netzkabel in eine Netzsteckdose.**

Antennenanschluss

- Schließen Sie den Antennen- oder Kabel-TV-Stecker an die **ANTENNENEINGANG**-Buchse an der Rückseite des TV-Geräts an.

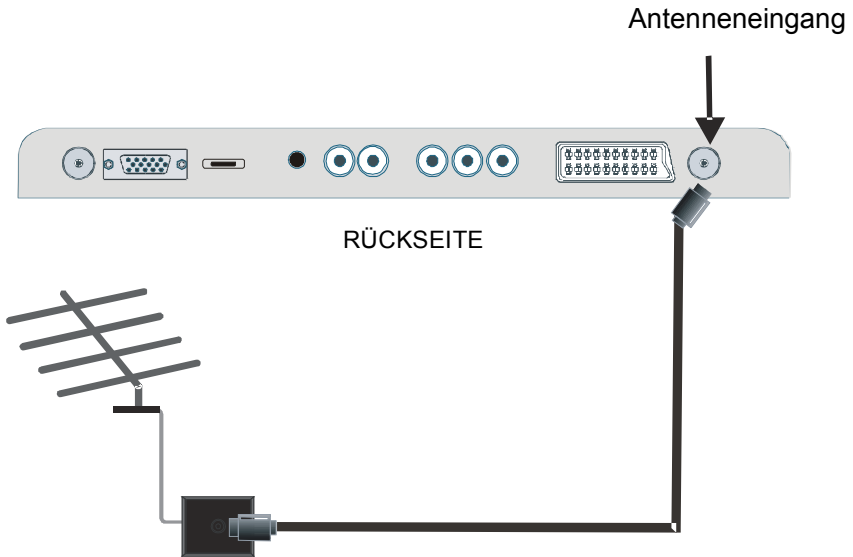

Anschließen des LCD-TVs an einen PC

Zur Anzeige des Computerbilds auf Ihrem LCD-TV können Sie dieses an einen Computer anschließen.

- Schalten Sie Computer und TV-Gerät aus, bevor Sie die Anschlüsse vornehmen.
- Verwenden Sie ein 15-poliges D-Sub-Monitorkabel, um einen PC an das LCD-TV anzuschließen.
- Schalten Sie nach erfolgtem Anschluss auf PC als Quelle. Siehe dazu den Abschnitt **“Eingangsauswahl”**.
- Stellen Sie die von Ihnen bevorzugte Auflösung ein.



RÜCKSEITE

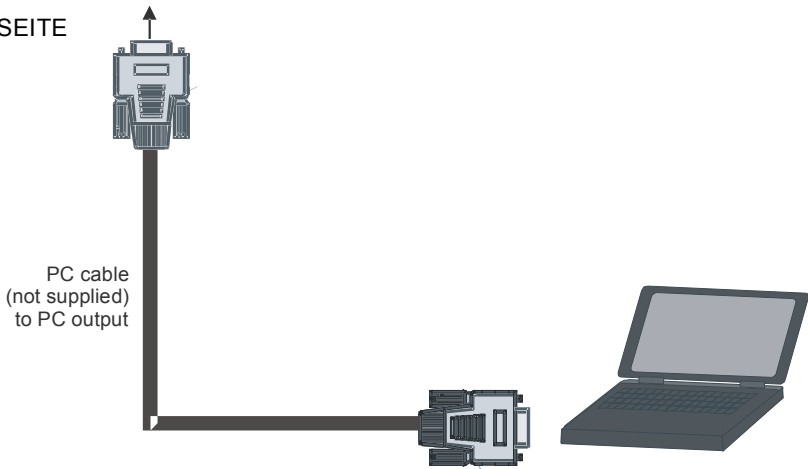

Anschluss eines DVD-Players

Wenn Sie einen DVD-Player an Ihr TV-Gerät anschließen möchten, können Sie dafür die Anschlüsse des TV-Geräts verwenden. DVD-Player können verschiedene Anschlüsse aufweisen. Bitte sehen Sie im Handbuch Ihres DVD-Players für weiterführende Informationen nach. Schalten Sie Computer und TV-Gerät aus, bevor Sie die Anschlüsse vornehmen.

Beachten Sie: Die in der Abbildung gezeigten Kabel **sind nicht im Lieferumfang enthalten**.

- Hat Ihr DVD-Player eine **HDMI**-Buchse, können Sie ihn über **HDMI** anschließen. Wenn Sie den DVD-Player wie unten abgebildet anschließen, schalten Sie auf HDMI als Quelle. Siehe dazu den Abschnitt **“Eingangsauswahl”**.
- Die meisten DVD-Player werden über die **COMPONENT-ANSCHLÜSSE** angeschlossen. Verwenden Sie ein Component-Videokabel, um es an den Videoeingang anzuschließen. Um das Audiosignal wiederzugeben, verwenden Sie ein Component-Audiokabel wie unten in der Abbildung gezeigt. Schalten Sie nach erfolgtem Anschluss auf **YPbPr** als Quelle. Siehe dazu den Abschnitt **“Eingangsauswahl”**.
- Sie können den Anschluss auch über **SCART 1** vornehmen. Verwenden Sie ein **SCART-Kabel**, wie in der Abbildung unten gezeigt.

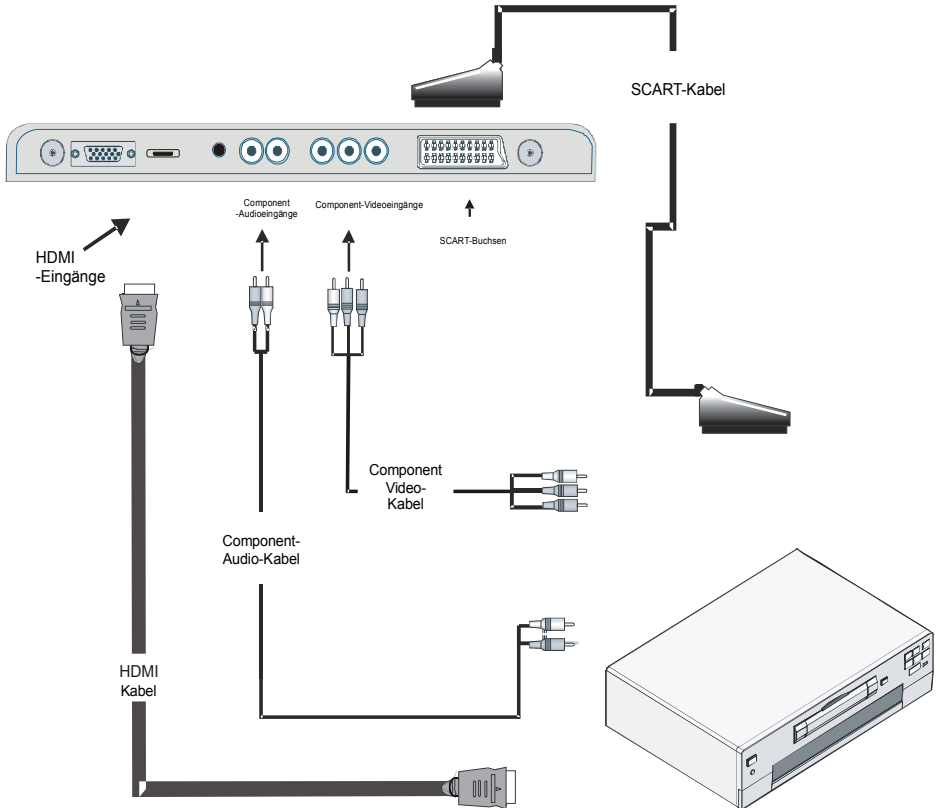

Anschließen anderer Geräte über Scart

Die meisten Geräte unterstützen einen **SCART**-Anschluss. Über die **SCART**-Buchsen können Sie einen DVD-Recorder, einen VCR oder einen Decoder an Ihr LCD-TV anschließen. *Die in der Abbildung gezeigten Kabel **sind nicht im Lieferumfang enthalten**.*

- Schalten Sie das Zusatzgerät und TV-Gerät aus, bevor Sie die Anschlüsse vornehmen.
- Lesen Sie für weitere Informationen das Handbuch des Zusatzgeräts.

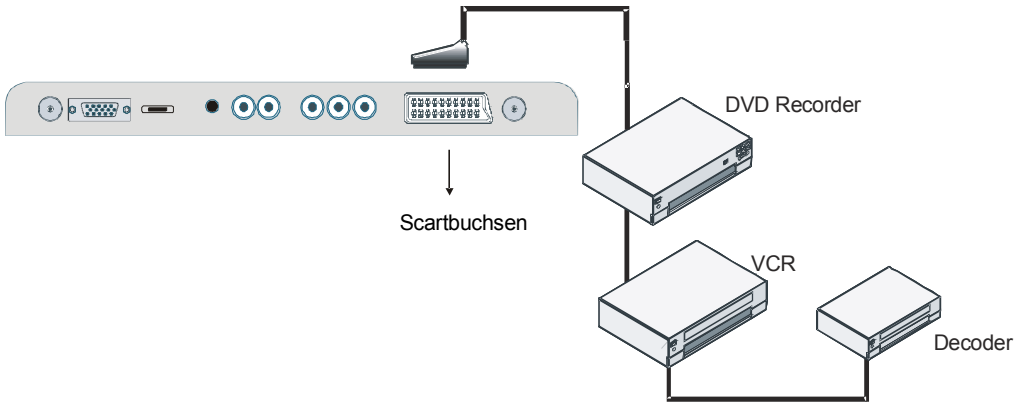

Eingangsauswahl

Wenn Sie externe Geräte an Ihr TV angeschlossen haben, können Sie dieses auf unterschiedliche Eingabequellen schalten.

- Drücken Sie die Taste **AV** auf Ihrer Fernbedienung, bis die gewünschte Quelle markiert ist. Das TV-Gerät schaltet dann nach einem kurzen Augenblick auf die gewählte Quelle.

QUELLE
TV
EXT1
PC
YPBPR
HDMI

Einlegen der Batterien in die Fernbedienung

WARNHINWEIS: Batterien für die Fernbedienung sind mitgeliefert. Um den Ladungsverlust zu vermeiden, sind die Batterien in Kunststoffolie eingeschweißt. Bitte entfernen Sie diese vor der ersten Verwendung.

- Entfernen Sie die Batteriefachabdeckung auf der Rückseite des Handsets, indem Sie den angezeigten Teil leicht nach hinten schieben.
- Legen Sie zwei **AAA/R03**-Batterien oder einen gleichwertigen Typ ein. Legen Sie die Batterien in der richtigen Orientierung ein und setzen Sie die Batteriefachabdeckung wieder ein.

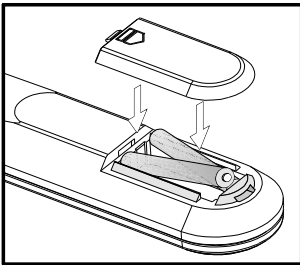

Beachten Sie: Nehmen sie die Batterien aus der Fernbedienung heraus, wenn das Gerät längere Zeit nicht benutzt wird. Die Fernbedienung könnte ansonsten durch auslaufende Batterien beschädigt werden.

Betriebsbereich der Fernbedienung

- Richten Sie die Spitze der Fernbedienung auf die Fernbedienungssensor-LED des Fernsehgeräts, während Sie eine Taste drücken.

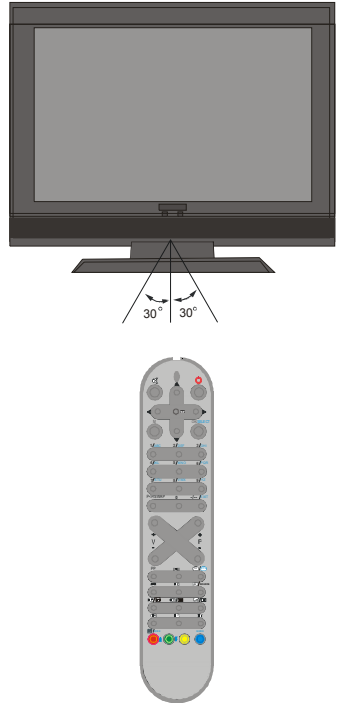

Die Reichweite beträgt ca. 7 m / 23 ft.

Ein-/Ausschalten des TV-Geräts

TV einschalten:

Schalten Sie Ihr TV-Gerät in zwei Schritten ein.

1- Schließen Sie das Gerät an ein Netz mit **220-240VAC, 50 Hz** an. Drücken Sie die Standby-Taste. Das TV-Gerät wechselt dann automatisch in den Standby-Modus (optional).

2- Um das TV-Gerät aus dem Standby-Modus einzuschalten,

Drücken Sie eine Zifferntaste auf der Fernbedienung, so dass ein Programm ausgewählt ist, oder drücken Sie die Taste "**-P/CH**" oder "**P/CH+**" am TV-Gerät oder die Taste "**-P**" oder "**P+**" auf der Fernbedienung, so dass der zuletzt abgeschaltete Modus ausgewählt wird.

In beiden Fällen schaltet sich das Gerät ein.

TV ausschalten:

• Drücken Sie die Taste „**⏻**“ (Standby) auf der Fernbedienung oder am Fernsehgerät. Das Gerät schaltet in den Standby-Modus.

Um das Gerät vollständig stromlos zu schalten, müssen Sie den Netzstecker aus der Steckdose ziehen.

Navigieren im Menüsystem

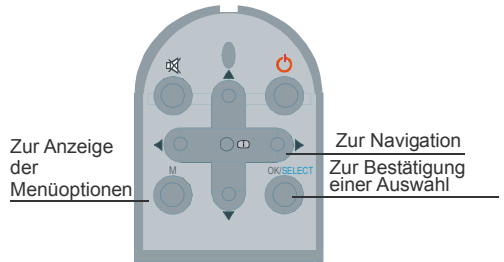

- Drücken Sie **M**, um das Menü aufzurufen.
- Drücken Sie die Taste **▲** oder **▼**, um ein Symbol auszuwählen. Drücken Sie die Taste **▶** oder **OK** für weitere Optionen.
- Drücken Sie die Taste **▲** oder **▼**, um eine Option zu markieren.
- Drücken Sie die Taste **◀** oder **▶**, um die Einstellungen zu ändern. Drücken Sie **OK** zur Auswahl.
- Um das Menü zu verlassen oder aus einem Untermenü zurückzukehren, drücken Sie **M**.

Beachten Sie: Diese Erklärungen sind für die Navigation im gesamten Menüsystem gültig. Um die Optionen auszuwählen, die in den folgenden Abschnitten erklärt werden, lesen Sie bitte den Abschnitt "Navigation im Menüsystem".

Grundlegende Bedienung

Sie können Ihr TV-Gerät sowohl mit den Tasten auf der Fernbedienung als auch mit den Tasten am Gerät bedienen.

Steuerung mit den Tasten am TV-Gerät

Einstellung der Lautstärke

- Drücken Sie die Taste **▲-**, um die Lautstärke zu verringern bzw. die Taste **▲+**, um die Lautstärke zu erhöhen. In der Mitte des unteren Bildschirmrands wird daraufhin ein Lautstärkebalken (Schieberegler) eingeblendet.

Programmauswahl

- Drücken Sie die Taste **P/CH +**, um das nächste Programm aufzurufen bzw. die Taste **P/CH -**, um das vorherige Programm auszuwählen.

Aufrufen des Hauptmenüs

- Drücken Sie die Taste **MENU**, um in das Hauptmenü (Main Menu) zu gelangen. Wählen Sie im Hauptmenü über die Tasten **P/CH -** oder **P/CH +** ein Untermenü aus und öffnen Sie dieses Untermenü über die Tasten **▲-** oder **▲+**. Informationen über die Benutzung der Menüs finden Sie im Abschnitt Menüsystem.

AV-Modus

- Drücken Sie die **TV/AV**-Taste im Bedienfeld am TV-Gerät, um das Gerät in die AV-Modi umzuschalten.

Bedienung mit den Tasten der Fernbedienung

- Über die Fernbedienung Ihres TV-Geräts können Sie sämtliche Funktionen Ihres gewählten Modells steuern. Die Funktionen werden entsprechend dem Menüsystem Ihres TV-Geräts beschrieben.

- Beschreibungen der Funktionen des Menüsystems finden Sie in den folgenden Abschnitten.

Einstellung der Lautstärke

Drücken Sie die Taste **V+**, um die Lautstärke zu erhöhen. Drücken Sie die Taste **V-**, um die Lautstärke zu verringern. Am unteren Bildschirmrand wird eine Lautstärkeskala (Schieberegler) eingeblendet.

Programmauswahl (Vorheriges oder nächstes Programm)

- Drücken Sie die Taste **P -**, um das vorherige Programm auszuwählen.
- Drücken Sie die Taste **P +**, um das nächste Programm auszuwählen.

Programmwahl (Direktzugriff)

- Drücken Sie die Zifferntasten auf der Fernbedienung, um Programme zwischen 0 und 9 auszuwählen. Das TV-Gerät schaltet dann auf das ausgewählte Programm. Um Programme zwischen 10 – 999 (IDTV) oder 10-99 (analog) auszuwählen, drücken Sie der Reihe nach die Zifferntasten der gewünschten Programmnummer (z. B.: für Programm 27 drücken Sie zuerst 2 und dann 7). Wenn die vorgegebene Zeit für die Eingabe überschritten wird, wird das der ersten Ziffer entsprechende Programm angezeigt. Die zeitliche Begrenzung liegt bei 3 Sekunden.
- Drücken Sie die Programmnummer direkt, um erneut Programme mit einer einstelligen Ziffern auszuwählen.

Menüstruktur

1

TON	
Lautstärke	<input type="text"/>
Balance	0 <input type="text"/>
Ton-Modus	Dual I
AVL	Ein
▼ Effekt	Aus
Zurück: Menu	Ende: TV

2

BILD	
Bildeinstell.	Nutzer
Helligkeit	<input type="text"/>
Kontrast	<input type="text"/>
Farbstärke	<input type="text"/>
▼ Bildschärfe	<input type="text"/>
Zurück: Menu	Ende: TV

3

FUNKTION	
Sleep-Timer	Aus
Sprache	Deutsch
Kindersicher	Aus
Menüfarbe	Grau
▼ Favoritenmodus	Aus
Zurück: Menu	Ende: TV

4

PROGRAMMIERUNG	
Programmieren	▶
A.P.S.	▶
Txt. Region	West Europa
Programmtabelle	▶
Zurück: Menu	Ende: TV

1 Tonmenü

- Lautstärke
- Balance
- Tonmodus
- AVL
- Effekt
- Equaliser
 - Modus
- KH-Lautstärke
- Speichern

2 Bildmenü

- Bildeinstell.
- Helligkeit
- Kontrast
- Farbstärke
- Bildschärfe
- Farbtemp.
- Raumbeleuchtung
- Zoom
- Speichern

3 Funktion Menü

- Sleep Timer
- Sprache
- Kindersicher
- Menüfarbe
- Favoritenmodus

4 Programmierung Menü

- Programmieren
 - Programm
 - Band
 - Kanal
 - Norm
 - Empfangssystem
 - Suchlauf
 - Videorek. Modus
 - Decoder
 - Speichern
- APS
 - Auto. Programmier System
- Txt. Region
- Programmtabelle

Eine Übersichtsdarstellung der Menüstruktur ist oben abgebildet. Für Details zu den einzelnen Optionen lesen Sie die jeweiligen Erklärungen im Abschnitt "Menüsystem".

Menüsystem

Menü Ton

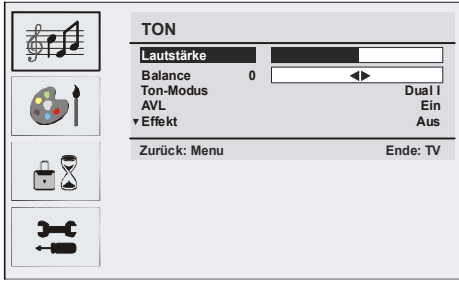

Lautstärke

Wenn Sie das Menü Ton aufrufen, erscheint Lautstärke als erste Auswahloption. Drücken Sie die Taste ◀ / ▶, um den Lautstärkepegel zu verändern.

Balance

Mit dieser Einstellung wird die Balance zwischen rechtem und linkem Lautsprecher eingestellt.

Wählen Sie die Option **Balance** durch Drücken der Taste ▲ oder ▼. Drücken Sie die Taste ◀ / ▶, um die Einstellung für die Balance zu ändern. Die Balance kann zwischen -32 und +32 eingestellt werden.

Ton-Modus

Drücken Sie die Taste ▲ oder ▼, um den Ton-Modus zu ändern. Durch Drücken der Taste ◀ / ▶ können Sie zwischen den Modi **Mono**, **Stereo**, **Dual I** oder **Dual II** wählen, jedoch nur, wenn der gewählte Kanal den entsprechenden Modus unterstützt.

AVL

Die Funktion Automatische Lautstärkebegrenzung (Automatic Volume Limiting, AVL) stellt den Klang so ein, dass beim Umschalten zwischen Kanälen mit unterschiedlicher Lautstärke die Lautstärke gleich bleibt (Zum Beispiel ist die Lautstärke

von Werbesendungen oft höher als die von anderen Programmen).

Drücken Sie die Taste ▲ oder ▼, um die Option **AVL** auszuwählen. Drücken Sie die Taste ◀ / ▶, um **AVL** auf Ein oder Aus zu stellen.

Effekt

Wenn Sie eine Sendung in Mono ansehen, können Sie die Option **Effekt** einstellen, um einen stereoähnlichen, besseren Klang zu erzielen. Wenn das aktuelle Soundsystem Stereo ist, wird durch Einschalten dieses Effekts der Raumklang tiefer.

Drücken Sie die Taste ▲ oder ▼, um die Option **Effekt** auszuwählen. Drücken Sie die Taste ◀ / ▶, um **Effekt** auf Ein oder Aus zu stellen.

Equaliser

Drücken Sie die Taste ▲ oder ▼, um die Option **Equaliser** auszuwählen. Drücken Sie die Taste ◀ / ▶, um die Einstellungen des Equalizers zu ändern. Im Equalizer-Menü kann der Modus auf Linear, Sprache, Musik, Persönlich und Jazz eingestellt werden. Wählen Sie die gewünschte Frequenz über die ▲/▼Taste und erhöhen oder verringern Sie den Pegel dieser Frequenz, indem Sie die ◀ / ▶ Taste drücken.

Beachten Sie: Die Einstellungen des Menü Equalizer können nur dann geändert werden, wenn Benutzerdefiniert (Personal) als der Klangmodus eingestellt ist.

Kopfhörer-Lautstärke

Um den Lautstärkepegel des Kopfhörers zu verändern, drücken Sie die Taste ▲ oder ▼ um die Option **Kopfhörer-Lautstärke** auszuwählen. Drücken Sie die Taste ▶, um den Lautstärkepegel zu verändern.

Speichern

Wählen Sie die Option **Speichern** durch Drücken der Taste ▲ oder ▼ aus. Drücken Sie die Taste ◀ oder ▶ **OK**, um die Einstellungen zu speichern. Auf dem Bildschirm erscheint die Meldung **“Gespeichert“**.

Menü Bild

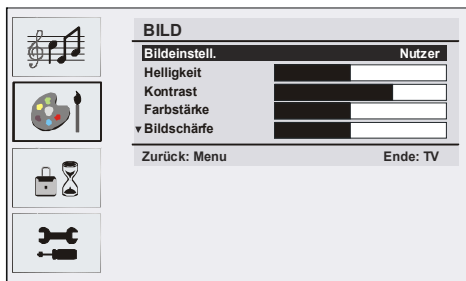

Bildmodus

Je nach Ihren Wünschen können Sie die entsprechende Option Modus einstellen.

Drücken Sie die Taste ▲ oder ▼, um den **Bildmodus** auszuwählen. Drücken Sie die Taste ◀ oder ▶, um eine der folgenden Optionen auszuwählen: **Hell**, **Normal**, **Weich** und **Manuell**.

Helligkeit/Kontrast/Farbstärke/ Bildschärfe/Farbtone

Drücken Sie die Tasten ▲ oder ▼, um die gewünschte Option auszuwählen. Drücken Sie die Taste ◀ / ▶, um die Einstellung für die Option zu ändern.

Hinweis: Die Option Farbtone (Hue) wird im Bildmenü angezeigt, wenn das TV-Gerät ein NTSC-Signal empfängt.

Farbtemperatur

Wählen Sie die Option **Farbtemperatur** durch Drücken der Taste ▲ oder ▼. Drücken Sie die Taste ◀ / ▶, um eine der folgenden Optionen auszuwählen: **Kühl**, **Normal** und **Warm**.

Beachten Sie:

- Die Option **Kühl** ergibt ein Bild mit leichter Betonung von Blau.
- Die Option **Warm** ergibt ein Bild mit leichter Betonung von Rot.
- Wählen Sie **Normal** für normale Farben..

Raumbeleuchtung

Wählen Sie die Option **Raumbeleuchtung** durch Drücken der Taste ▼ / ▲. Drücken Sie die Taste ◀ / ▶, um die Option Raumbelichtung (Room Lightning) auf **Normal**, **Hell** oder **Kino** zu stellen.

Bildzoom

Mit der Option Bildzoom können Sie das Bildseitenverhältnis einer Sendung einstellen.

Wählen Sie die Option **Bildzoom** durch Drücken der Taste ▼ / ▲. Stellen Sie die Option Bildzoom (Picture Zoom) mit den Tasten ◀ / ▶ auf **Auto**, **4:3**, **16:9**, **Kino** oder **Untertitel**.

Speichern

Wählen Sie die Option **Speichern** durch Drücken der Taste ▼ / ▲ aus. Drücken Sie die Taste ▶ oder **OK**, um die Einstellungen zu speichern. Auf dem Bildschirm erscheint die Meldung **“Gespeichert“**.

Menü Eigenschaften

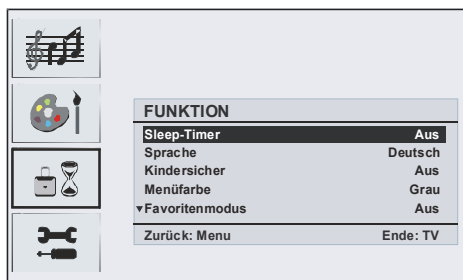

Sleep-Timer (Ausschalttimer)

Wählen Sie **Sleep-Timer (Ausschalttimer)**

durch Drücken der Taste ▲ oder ▼. Drücken Sie die Taste ◀ / ▶, um den **Sleep-Timer (Ausschalttimer)** einzustellen.

Der Timer kann zwischen AUS und 120 Minuten in 10-Minuten-Intervallen eingestellt werden.

Wenn der **Sleep-Timer** (Ausschalttimer) aktiviert ist, schaltet das TV-Gerät nach Ablauf der ausgewählten Zeit automatisch in den Standby-Modus.

Sprache

Wählen Sie die Option **Sprache** durch Drücken der Taste ▲ oder ▼. aus. Verwenden Sie die Taste ◀ / ▶, um eine **Sprache** auszuwählen.

Kindersicher

Drücken Sie die Taste ▲ oder ▼, um die Option **Kindersicher** auszuwählen.

Drücken Sie die Taste ◀ / ▶, um die Kindersicherung auf **Ein** oder **Aus** zu stellen. Wenn Ein gewählt wird, kann das TV-Gerät nur über die Fernbedienung gesteuert werden. In diesem Fall sind die Tasten am Bedienfeld des TV-Gerätes (mit Ausnahme der **STANDBY**-Taste) außer Funktion gesetzt.

Wenn eine Taste gedrückt wird, erscheint die Meldung "**Kindersicher Ein**" auf dem Bildschirm, während das Menü ausgeblendet bleibt.

Menüfarbe

Wählen Sie die Option **Menüfarbe** durch Drücken der Taste ▲ oder ▼. Verwenden Sie die Taste ◀ / ▶, um den Menühintergrund auf **Transparent** oder **Grau** zu stellen.

Favoriten-Modus

Drücken Sie die Taste ▲ oder ▼, um den **Favoriten-Modus** zu ändern.

Schalten Sie den Favoriten-Modus (Favourite

Mode) mit der Taste ◀ / ▶ auf Ein oder Aus. (Siehe Menü "Programmtabelle" (Program Table)).

Menü Installation

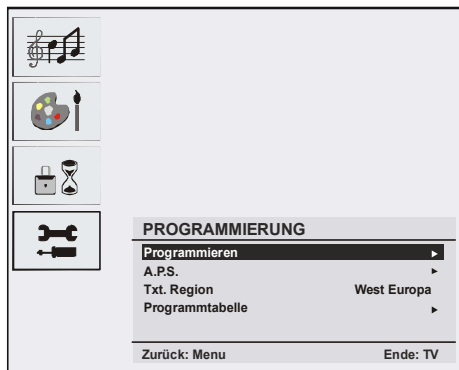

Programmierung

Wählen Sie die Option **Programmierung** durch Drücken der Taste ▼ / ▲ aus. Drücken Sie dann die Taste ▶, um das Menü **Programmierung** anzuzeigen.

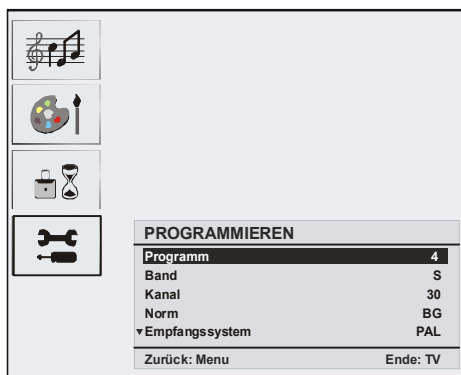

Programm

Wählen Sie die Option **Programm** durch Drücken der Taste ▼ / ▲ aus.

Wählen Sie die Programmnummer mit der Taste ◀ / ▶. Sie können außerdem eine Nummer eingeben, in dem Sie die Zifferntasten auf der Fernbedienung verwenden. Sie können 100 Programme zwischen 0 und 99 speichern.

Band

Für Band können Sie entweder **C** oder **S** auswählen. Drücken Sie die Taste ◀ / ▶, um **Band** auszuwählen.

Kanal

Wählen Sie die Option **Kanal** durch Drücken der Taste ▼ / ▲ aus. Die Option Kanal (Channel) kann über die Taste ◀ / ▶ oder die Zifferntasten verändert werden.

Standard

Wählen Sie die Option **Standard** durch Drücken der Taste ▼ / ▲ aus. Verwenden Sie die Tasten ◀ / ▶, um den Standard auf **B/G, D/K, I** oder **L/L'** zu ändern.

Norm

Wählen Sie die Option **Norm** durch Drücken der Taste ▼ / ▲ aus. Drücken Sie die Taste ◀ / ▶, um das Farbsystem auf **PAL, SECAM** oder **AUTO** zu ändern.

Suchlauf

Wählen Sie die Option **Suchlauf** durch Drücken der Taste ▼ / ▲ aus. Drücken Sie die Taste ◀ / ▶, um die Suche zu starten. Sobald ein Signal entdeckt wird, stoppt die Suche.

Beachten Sie: Wenn Sie die Tasten in Einzelschritten betätigen, wird die Frequenz um jeweils 0,25 MHz verändert. Wenn Sie die Tasten jedoch gleichzeitig drücken, erfolgt die Weiterschaltung automatisch. Um die Suche an einem bestimmten Punkt anzuhalten, können Sie die Tasten ▼ / ▲ drücken.

VCR-Modus

Wählen Sie die Option **VCR-Modus** durch Drücken der Taste ▼ / ▲ aus. Drücken Sie die Tasten ◀ / ▶, um den VCR-Modus auf Ein (On) oder Aus (Off) zu stellen.

Hinweis: Wenn Sie eine DVD sehen möchten, müssen Sie diese Option auf **Aus** stellen.

Decoder

Sie können diesen Modus verwenden, um einen Decoder an Ihr TV-Gerät anzuschließen.

Wählen Sie die Option **Decoder** durch Drücken der Taste ▼ / ▲ aus. Drücken Sie die Tasten ◀ / ▶, um diese Option auf Ein (On) oder Aus (Off) zu stellen.

Wenn Sie Decoder auf **Ausschalten**, wird der Ausgang **EXT-1** stummgeschaltet. In diesem Fall ist der Ausgang **EXT-1** nicht für die Videowiedergabe verfügbar. Wenn Sie die Option einschalten, wird der Ausgang **EXT-1** als Videoquelle gewählt. Jeder Decoder kann an **EXT-1** angeschlossen werden, um ein Videosignal zu entschlüsseln.

Hinweis: Die Decodereinstellung sollte für jedes Programm separat eingestellt werden.

Speichern

Wählen Sie die Option **Speichern** durch Drücken der Taste ▲ / ▼ aus. Drücken Sie die Tasten ▶ oder **OK**, um die Einstellungen zu speichern. Auf dem Bildschirm erscheint die Meldung **„Gespeichert“**.

A.P.S.

Wählen Sie die Option **A.P.S.** durch Drücken der Taste ▲ / ▼ aus. Drücken Sie ▶, um das Untermenü **A.P.S.** aufzurufen.

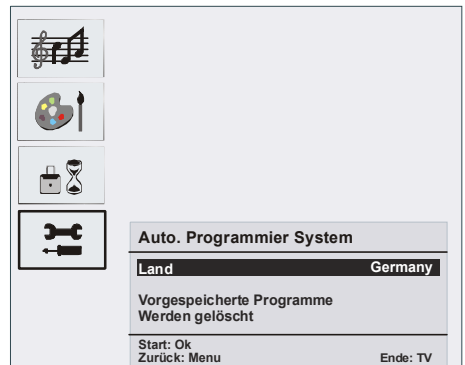

A.P.S. Land

Drücken Sie ◀ / ▶, um Ihr Land auszuwählen.

Wenn Sie die APS-Funktion abrechnen möchten, drücken Sie die Taste / . Um zurückzukehren, drücken Sie die Taste **M**.

Wenn Sie die Taste **OK** zum Starten des APS drücken, werden alle gespeicherten Programme gelöscht und folgender Warnhinweis erscheint auf dem Bildschirm.

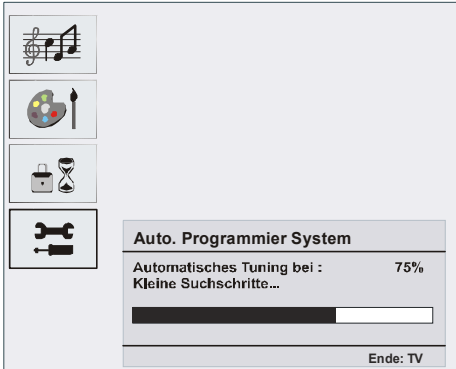

Wenn Sie die Taste / drücken, wird die APS-Funktion gestoppt und die Programmtabelle (Program Table) wird am Bildschirm angezeigt.

Wenn Sie warten, bis der APS-Vorgang abgeschlossen ist, wird die Programmtabelle mit den gefundenen Programmen angezeigt.

Teletextregion

Wählen Sie die Option **Teletextregion** durch Drücken der Taste ▲ / ▼ aus. Wählen Sie mit den Tasten ◀ / ▶ Ihre Teletextregion aus. Es gibt 5 Optionen zur Auswahl: **Westeuropa**, **Osteuropa**, **Türkisch/Griechisch**, **Kyrillisch** und **Arabisch/Hebräisch** (**West Europe**, **East Europe**, **Turk/Gre**, **Cyrillic** and **Arabic/Hebrew**)

Installationsmenü in den AV-Modi

Das folgende Menü erscheint im Installationsmenü auf dem Bildschirm.

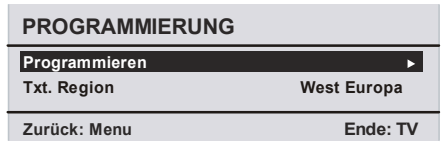

Programmierung

Wählen Sie die Option **Programmierung** durch Drücken der Taste ▲ / ▼ aus. Wenn Sie die Taste ▶ drücken, erscheint das Menü Programmierung (Programming) auf dem Bildschirm.

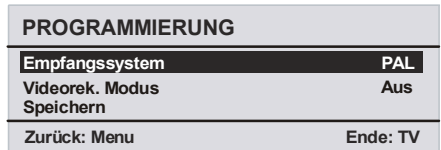

Empfangssystem

Wählen Sie die Option **Empfangssystem** durch Drücken der Taste ▲ / ▼ aus. Drücken Sie die Taste ◀ / ▶, um die Option **Empfangssystem** auf **PAL**, **SECAM** oder **AUTO** zu ändern.

Programmtabelle

Programmtabelle		P01
P01	BBC 1	P11
P02	C 04	P12
P03	P13
P04	P14
P05	P15
P06	P16
P07	P17
P08	P18
P09	P19
P10	P20

Löschen	Verschieben
Name	A.P.S

Ende: TV

Die Programmtabelle listet alle im Speicher abgelegten Programme auf. Durch Bewegen des Cursors in vier Richtungen können Sie

auf einer Seite 20 Programme erreichen. Durch Betätigung der Navigationstasten können Sie sich im TV-Modus durch alle Programme bewegen. Mit der Cursorbewegung erfolgt automatisch die Programmauswahl.

Name

Sie können den Namen eines ausgewählten Programmes durch Drücken der Taste **GELB** ändern.

Der erste Buchstabe des ausgewählten Namens beginnt zu blinken. Drücken Sie die Taste **▲ / ▼**, um diesen Buchstaben zu ändern und die Taste **◀ / ▶**, um die anderen Buchstaben auszuwählen. Speichern Sie den Namen, indem Sie die Taste **GELB** drücken.

Verschieben

Wählen Sie das einzufügende Programm über die Navigationstasten aus. Drücken Sie die Taste **GRÜN**. Verschieben Sie das ausgewählte Programm mit Hilfe der Navigationstasten zum gewünschten Programmplatz und drücken Sie erneut die Taste **GRÜN**.

Löschen

Drücken Sie die Taste **ROT**, um ein bestehendes Programm zu löschen. Wenn Sie die Taste **ROT** nun erneut drücken, wird das ausgewählte Programm aus der Programmliste gelöscht und die anderen Programme rücken entsprechend nach oben.

APS (Autoprogrammierung)

Wenn Sie die Taste **BLAU** für APS drücken, erscheint das Menü **APS (Auto Programming System)** auf dem Bildschirm.

Favoriten-Modus (Favourite Mode)

Sie können verschiedene Kanäle als Favoriten markieren, so dass Sie nur noch durch die bevorzugten Kanäle navigieren. Um einen Favoritenkanal einzustellen, wählen Sie einen Kanal mit den Navigationstasten aus und drücken Sie dann die Option **☰**. Ein Kanal, der als Favorit ausgewählt wurde, erscheint in der Programmtabelle mit einem Favoritensymbol (☺) neben dem Kanalnamen. Um einen Favoriten zu entfernen, führen Sie denselben Vorgang nochmals durch. Um das Menü zu verlassen, drücken Sie die Taste **M**.

Programmsperre (Program Lock)

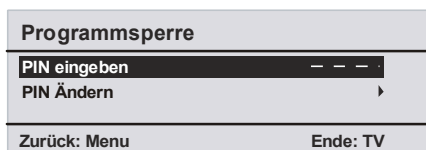

Das Sperren von Kanälen bietet die Möglichkeit, bestimmte Kanäle nur mit Passwort zugänglich zu machen. Um einen Kanal zu sperren, müssen Sie zunächst das Passwort kennen. Es ist werksseitig auf **0000** gesetzt und kann nur im Menü **Programmsperre** geändert werden.

PIN-Code eingeben

Wählen Sie den Kanal aus, den Sie sperren wollen, indem Sie ihn markieren und dann die Taste **☰** drücken. Wenn die Taste **☰** gedrückt wird, wird das Menü Programmsperre (Program Lock) auf dem Bildschirm angezeigt. Nach der Eingabe des PIN-Codes ist das gewünschte Programm gesperrt. Das Symbol Programmsperre wird neben dem Kanalnamen eingeblendet. Wenn der gesperrte Kanal mit den Tasten **P+** oder **P-** ausgewählt wird, wird der folgende Warnhinweis eingeblendet.

Programm gesperrt
Sie können dieses Programm
in der Programmtabelle freigeben

PIN ändern

Wählen Sie die Option **PIN ändern** durch Drücken der Taste ▼ / ▲ aus. Verwenden Sie die Taste ►, um den PIN-Code zu ändern. Nach Drücken der Taste ► erscheint folgender Hinweis auf dem Bildschirm:

Programmsperre	
Alte PIN eingeben	- - - -
Zurück: Menu	Ende: TV

Geben Sie den alten PIN-Code über die Zifferntasten ein, und dann den neuen PIN-Code. Das Menü Programmsperre (Program Lock) erscheint auf dem Bildschirm, wenn Sie den neuen PIN-Code eingeben.

Programmsperre	
Neue PIN eingeben	- - - -
Zurück: Menu	Ende: TV

Das Menü *Programmsperre* (Program Lock) erscheint nach der Erkennung des neuen PINs nochmals auf dem Bildschirm.

Hinweis: Wenn Sie Ihr Passwort für die Programmsperre vergessen, können Sie die Programmsperre mit dem Code 7910 aufheben und dann ein neues Passwort setzen. Bewahren Sie diesen Code für die künftige Verwendung sicher auf.

Menüsystem im PC-Modus

Lesen Sie den Abschnitt "**Anschließen des LCD-TVs an einen PC**" für den Anschluss eines PCs an das TV-Gerät.

Um auf die Quelle **PC** zu schalten, drücken Sie die Taste (AV) auf der Fernbedienung und wählen Sie **PC** als Eingang.

Beachten Sie, dass die Menüeinstellungen für den PC-Modus aktiv sind, wenn das TV-Gerät im TV-Modus ist.

Menü Ton

Die Optionen dieses Menüs werden im Abschnitt "**Tonmenü**" im Abschnitt "Menüsystem" erklärt.

Menü Funktion

Die Einstellungen sind identisch mit jenen, die im Abschnitt "**Menü Funktion**" im Abschnitt "Menüsystem" erklärt werden.

PC-Bildmenü

Wählen Sie das PC-Bildmenü (PC Picture Menu) indem Sie die Taste ▲ / ▼ und dann die Taste ► drücken. Das PC-Bildmenü erscheint auf dem Bildschirm. Die **Helligkeits-**, **Kontrast-** und **Farbtemperatur-**Einstellungen in diesem Menü entsprechen den im TV-Bildmenü im "**Menü System**" definierten Einstellungen.

Menü Geometrie

Wählen Sie das vierte Symbol, indem Sie die Taste ▲ / ▼ und dann die Taste ► drücken. Das Menü Geometrie erscheint auf dem Bildschirm.

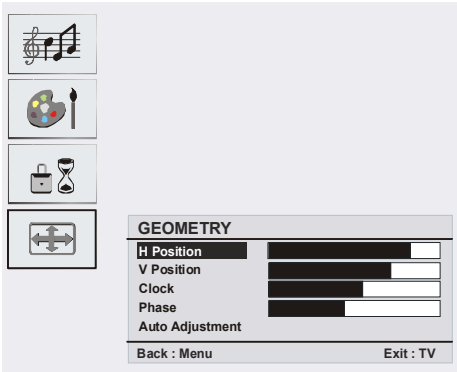

Bildlage Horizontal

Mit dieser Option können Sie das Bild auf die rechte oder linke Seite des Bildschirms verschieben.

Wählen Sie die Option **Bildlage Horizontal** (H. Position), indem Sie die Taste ▼ / ▲ drücken. Verwenden Sie die Taste ◀ / ▶, um den Wert einzustellen.

Bildlage Vertikal

Mit dieser Option können Sie das Bild zum oberen oder unteren Rand des Bildschirms verschieben.

Wählen Sie die Option **Bildlage Vertikal**, indem Sie die Taste ▼ / ▲ drücken. Verwenden Sie die Taste ◀ / ▶, um den Wert einzustellen.

Pixelfrequenz

Die Einstellung **Pixelfrequenz** korrigiert Störungen, die als vertikale Streifen bei pixelintensiven Darstellungen wie Tabellen oder Absätzen in kleinen Schriftarten auftreten.

Wählen Sie die Option **Pixelfrequenz**, indem Sie die Taste ▼ / ▲ drücken. Verwenden Sie die Taste ◀ / ▶, um den Wert einzustellen.

Phase

Abhängig von der Auflösung und Abtastfrequenz, die Sie in das TV-Gerät einspeisen, kann es zu einem schmutzigen oder gestörten Bild auf dem Bildschirm

kommen. In diesem Fall können Sie mit dieser Option durch mehrmalige Versuche ein klareres Bild erhalten.

Wählen Sie die Option **Phase**, indem Sie die Taste ▼ / ▲ drücken. Verwenden Sie die Taste ◀ / ▶, um den Wert einzustellen.

Autoposition

Wenn Sie das Bild horizontal oder vertikal in eine unerwünschte Position verschieben, können Sie mit dieser Option das Bild automatisch in die richtige Position verschieben.

Wählen Sie die Option **Autoposition** mit den Tasten ▼ / ▲ aus. Drücken Sie die Tasten ▶ oder **OK**.

***Warnung:** Die Einstellung Autoposition sollte mit einem Vollbild vorgenommen werden, damit die Einstellungen stimmen.*

Anzeige der TV-Information

Programmnummer, **Programmname**, **Klanganzeige** und **Zoom-Modus** werden am Bildschirm angezeigt, wenn ein neues Programm eingegeben wird oder die Taste **i** gedrückt wird.

Stummschaltungsfunktion

Drücken Sie die Taste **⊗**, um den Ton abzuschalten. Die Stummschaltungsanzeige wird im oberen Teil des Bildschirms angezeigt.



Um die Stummschaltung wieder auszuschalten, gibt es zwei Alternativen: Sie können die Taste **⊗** drücken oder alternativ dazu einfach den Lautstärkepegel höher oder niedriger stellen.

Persönliche Einstellungen

Durch Drücken der Taste **PP** können Sie Ihre zuvor gespeicherten Einstellungen anwenden.

Zoom-Modi

Sie können das Bildseitenverhältnis des TV ändern, um das Bild in unterschiedlichen Zoommodi anzusehen.

Drücken Sie die Taste /WIDE, um den Zoommodus direkt zu ändern. Die verfügbaren Zoommodi sind unten aufgelistet.

Auto

Wenn ein **WSS**-Signal (Wide Screen Signaling = Breitbildsignal) mit dem Bildseitenverhältnis im Sendesignal oder im Signal von einem externen Gerät enthalten ist, ändert das TV-Gerät automatisch den **ZOOM**-Modus in Übereinstimmung mit dem **WSS**-Signal.

- Wenn der **AUTO**-Modus wegen schlechter Qualität des **WSS**-Signals nicht richtig funktioniert, oder wenn Sie den **ZOOM**-Modus selbst ändern wollen, können Sie händisch zu einem anderen **ZOOM**-Modus wechseln.

4:3

Wird dazu verwendet, ein normales Bild (Bildseitenverhältnis von 4:3) zu betrachten, da dies sein ursprüngliches Format ist.

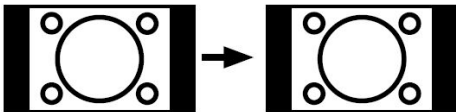

16:9

Hier kann man die linke und die rechte Seite eines normalen Bildes (Bildseitenverhältnis 4:3) gleichmäßig ausdehnen, um die TV-Breitwand auszufüllen.

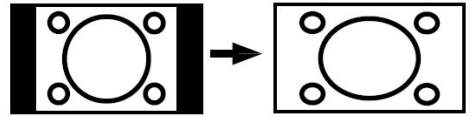

- Für Bilder mit einem Bildseitenverhältnis von 16:9, die zu einem normalen Bild (Bildseitenverhältnis von 4:3) verkleinert worden sind, verwenden Sie zur Wiederherstellung des ursprünglichen Formats den **16:9**-Modus.

Kino

Mit dieser Funktion wird ein breites Bild (Bildseitenverhältnis von 16:9) auf volle Bildschirmgröße gezoomt.

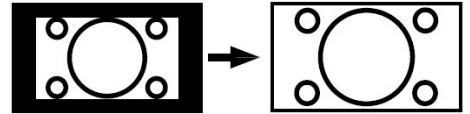

Untertitel

Mit dieser Funktion wird ein breites Bild (Bildseitenverhältnis von 16:9) mit Untertiteln auf volle Bildschirmgröße gezoomt.

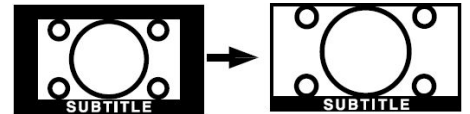

Teletext

Das Teletext-System überträgt Informationen wie Nachrichten, Sport und Wetter auf Ihr TV-Gerät. Beachten Sie: Wird das Signal zu schwach oder schlecht, können Textfehler auf der Seite auftreten oder der Teletext-Modus wird beendet.

*Die **Teletext-Funktionstasten** werden unten angeführt:*

Teletext Ein-Aus / PAT-Modus

Aktiviert den Teletext bei einmaligem Drücken. Durch Drücken dieser Taste wird der Bildschirm in zwei Fenster unterteilt. In einem wird der Teletext angezeigt, im anderen der

aktuelle TV-Kanal. Durch nochmaliges Drücken wird der Teletext-Modus verlassen.

Index

Teletext-Indexseite anwählen.

Mix

Blendet den Teletext über dem aktuellen Programm ein.

Vergrößern

Drücken Sie einmal diese Taste, um die obere Hälfte der Seite zu vergrößern, und nochmals, um die untere Hälfte vergrößern zu lassen. Wenn Sie sie nochmals drücken, kehren Sie zur normalen Größe zurück.

Anzeigen

Zeigt verborgene Informationen an (z.B. Lösungen von Rätseln oder Spielen).

Halten

Hält falls gewünscht eine Seite an. Um die Haltefunktion aufzuheben, nochmals diese Taste drücken.

Unterseiten / Zeit

Wählt Unterseiten aus (sofern verfügbar), wenn der Teletext aktiv ist. Wenn der Teletext nicht aktiviert ist, wird die Zeitinformation angezeigt, sofern das entsprechende Programm Teletext überträgt.

P+ / P- und Ziffern (0-9)

Zum Auswählen einer Seite drücken.

Beachten Sie: Die meisten TV-Sender verwenden die Seitennummer **100** für die Indexseite.

Farbtasten

(ROT/GRÜN/GELB/BLAU)

Ihr TV-Gerät unterstützt sowohl **FASTTEXT** als auch **TOPTTEXT**-Systeme.. Wenn diese Systeme verfügbar sind, werden die Seiten nach Gruppen oder Themen unterteilt.

Ist das **FASTTEXT**-System verfügbar, werden die Abschnitte einer Teletextseite farbcodiert und können dann durch Drücken der entsprechenden Farbtaste ausgewählt werden. Drücken Sie eine Farbtaste je nach Wunsch.

Es erscheint farbiger Text, der Ihnen anzeigt, welche Farbtasten Sie verwenden können, wenn **TOPTTEXT** verfügbar ist. Durch Drücken von **P-** oder **P+** wird die vorhergehende bzw. die nächste Seite aufgerufen.

Tipps

Bildschirmpflege

Reinigen Sie den Bildschirm mit einem leicht feuchten, weichen Tuch. Verwenden Sie keine aggressiven Reinigungsmittel, da diese Mittel die Bildschirmbeschichtung angreifen können.

Stecken Sie zu Ihrer eigenen Sicherheit den Netzstecker aus, wenn Sie das Gerät reinigen. Wenn Sie das TV bewegen oder transportieren, halten Sie es bitte richtig an der Unterseite.

Bleibendes Bild

Beachten Sie, dass bei der Anzeige von stehenden Bildern Geisterbilder auftreten können. Solche Bildstörungen auf LCD-TVs verschwinden meist nach einer Weile wieder. Schalten Sie das Gerät für eine Weile ab.

Um solche Störungen von vornherein zu vermeiden, sollten Sie keine stehenden Bilder lange Zeit anzeigen lassen.

Kein Strom

Wenn das Gerät keinen Strom hat, überprüfen Sie bitte das Netzkabel und dessen Anschluss an einer Steckdose.

Schlechte Bildqualität

Haben Sie die richtige Farbnorm ausgewählt? Ist Ihr Fernsehgerät oder Hausantenne zu nahe an nicht geerdeten Audiogeräten oder Neonlichtern, etc.?

Berge oder hohe Gebäude können dazu führen, dass Bilder doppelt dargestellt werden oder Geisterbilder entstehen. Manchmal können Sie die Bildqualität verbessern, indem Sie die Antenne anders ausrichten.

Kann das Bild bzw. der Text kaum erkannt werden? Überprüfen Sie, ob Sie die richtige Frequenz eingegeben haben.

Die Bildqualität kann sich verschlechtern, wenn zwei Zusatzgeräte gleichzeitig an das Fernsehgerät angeschlossen werden. Schließen Sie in diesem Fall eines der Zusatzgeräte wieder ab.

Kein Bild

Ist die Antenne richtig angeschlossen? Sind die Stecker fest mit der Antennenbuchse verbunden? Ist das Antennenkabel beschädigt? Wurden geeignete Stecker verwendet, um die Antenne anzuschließen? Wenn Sie nicht sicher sind, fragen Sie Ihren Händler.

Kein Bild bedeutet, dass Ihr TV-Gerät kein Signal empfängt. Haben Sie die richtigen Tasten auf der Fernbedienung betätigt? Versuchen Sie es noch einmal.

Ton

Sie hören keinen Ton. Haben Sie den Ton eventuell durch das Betätigen der Taste  abgestellt?

Es funktioniert nur ein Lautsprecher. Ist die Balance auf nur eine Seite eingestellt? Siehe Menü Ton.

Fernbedienung

Das Gerät spricht nicht auf die Fernbedienung an. Möglicherweise sind die Batterien leer. In diesem Fall können Sie das Fernsehgerät immer noch über die Tasten am Gerät bedienen.

Eingabequellen

Wenn Sie keine Eingabequelle wählen können, haben Sie wahrscheinlich kein Gerät angeschlossen.

Wenn Sie ein Gerät angeschlossen haben, überprüfen Sie die AV-Kabel und deren Anschluss.

Anhang A: Typische Anzeigemodi PC-Eingang

Das Display hat eine maximale Auflösung von 800 x 600 mit einem Frequenzbereich von 56-75 Hz. In der folgenden Tabelle werden einige der üblichen Videoanzeige-Modi dargestellt.

Unter Umständen unterstützt Ihr TV keine verschiedenen Auflösungen. Die unterstützten Auflösungen werden unten aufgelistet.

Wenn Sie Ihren PC mit einer nicht unterstützten Auflösung betreiben, erscheint eine Warnmeldung am Bildschirm.

Modus (Mod)	Auflösung		Frequenz (Hz)	
	Horizontal	Vertikal		
1	640	480	60	IBM, VGA
2	720	400	70	IBM, VGA
3	800	600	56	VESA
4	800	600	60	VESA
5	640	480	72	VESA
6	640	480	75	VESA
7	800	600	72	VESA
8	800	600	75	VESA
9	1024	768	60	VESA
10	1024	768	70	VESA
11	1024	768	75	VESA
12	1280	720	60	VESA
13	1280	768	60	VESA

OPTIONAL

Technische Daten

TV-ÜBERTRAGUNG

PAL/SECAM B/G D/K K' I/I' L/L'

EMPFANGSKANÄLE

VHF (BAND I/III)

UHF (BAND U)

HYPERBAND

KABELFERNSEHEN (S1-S20/ S21-S41)

ANZAHL DER VOREINGESTELLTEN KANÄLE

100

KANALANZEIGE

Bildschirmanzeige

RF-ANTENNENEINGANG

75 Ohm (nicht geregelt)

BETRIEBSSPANNUNG

220-240V AC, 50 Hz

AUDIO

German + Nicam Stereo

AUDIO-AUSGANGSLEISTUNG (W_{RMS}) (10% THD)

2 x 3 W

Leistungsaufnahme (W)

60 W

1 (Standby)

PANEL

16:10 Display, 19" Bildschirmgröße

ABMESSUNGEN (mm)

ABMESSUNGEN (mm)				
D	L	H	Gewicht (kg)	
140	480	397	5.4	Mit Standfuß
80	480	352	5.1	Ohne Standfuß

Konformitätserklärung

Der Fernseher TL-19LC796 entspricht den folgenden Normen:

EN 55013: 2001

EN 55020: 2002

EN 61000-3-2:2000

EN 61000-3-3: 1995 + A1:2001

IEC/EN 60065:1998

Import durch:

VESEG GmbH

An der Windmühle 9-11

66780 Rehlingen-Siersburg

Germany

Pinbelegung

Signaleingang

PC-RGB-Buchse (D-Sub 15-Pin)

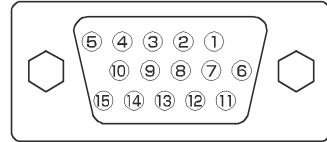

Pin	Eingangssignal
1	R
2	G oder Sync auf Grün
3	B
4	Keine Verbindung
5	Keine Verbindung
6	R.GND
7	G.GND
8	B.GND
9	Keine Verbindung
10	GND
11	Keine Verbindung
12	[SDA]
13	H.Sync oder HV/ Composite Sync
14	V.sync. [V.CLK]
15	[SCL]

- Wenn verschiedene Arten von Eingangssignalen dem Monitor gleichzeitig, zum Beispiel über eine Grafikkarte oder dgl. zugeführt werden, wählt der Monitor automatisch das Signal nach der folgenden Prioritätenliste aus:

Sync-Signaltyp	Priorität
H/V getrennter Sync.	1
H/V Composite-Sync.	2
Sync auf Grün *	3

- Auch im Fall der empfohlenen Signale, wie sie auf der folgenden Seite angegeben werden, kann es vorkommen, dass eine korrekte Wiedergabe nicht möglich ist. Verwenden Sie in diesem Fall H/V getrennter Sync. oder H/V Composite-Sync.

Pinbelegung HDMI-Anschluss

Pin	Eingangssignal	Pin	Eingangssignal
1	TMDS Data2+	11	TMDS Clock Shield
2	TMDS Data2 Shield	12	TMDS Clock-
3	TMDS Data 2-	13	CEC
4	TMDS Data 1+	14	Reserviert (im Gerät nicht beschaltet)
5	TMDS Data1 Shield	15	SCL
6	TMDS Data1-	16	SDA
7	TMDS Data0+	17	DDC/CED Ground
8	TMDS Data0 Shield	18	+5V Stromversorgung
9	TMDS Data0-	19	Hot Plug -Erfassung
10	TMDS Clock+		

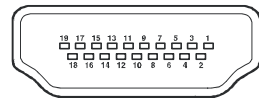

Pinbelegung SCART-Anschluss

Pin	Eingangssignal	Pin	Eingangssignal
1	AUDIO OUT (RECHTS)	12	Nicht verwendet
2	AUDIO IN (RECHTS)	13	RGB-R GND
3	AUDIO OUT (LINKS/MONO)	14	GND
4	AUDIO GND	15	RGB-R / S.VHS CHROMINANCE IN
5	RGB-B GND	16	BLANKING-SIGNAL
6	AUDIO IN (LINKS/MONO)	17	COMPOSITE VIDEO GND
7	RGB-B IN	18	BLANKING-SIGNAL GND
8	AUDIO / RGB SWITCH / 16:9	19	COMPOSITE VIDEO OUT
9	RGB-G GND	20	COMPOSITE VIDEO / S.VHS LUMINANCE IN
10	Nicht verwendet	21	GND / SHIELD (GEHAUSE)
11	RGB-B IN		

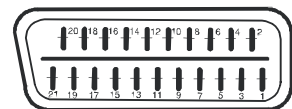

Herstellergarantie

CH

Wir freuen uns, dass Sie sich für den Kauf eines Produktes unseres Hauses entschieden haben, und wünschen Ihnen viel Spaß mit diesem hochwertigen Produkt. Unsere strenge Fertigungskontrolle gewährleistet die hohe Qualität unserer Geräte. Für den Fall, dass Sie dennoch eine berechtigte Beanstandung haben, gewähren wir eine Garantie für die Dauer von

2 Jahren

ab Kaufdatum nach den nachfolgenden Bedingungen:

1. Diese Garantie lässt Ihre gesetzlichen Gewährleistungsansprüche als Verbraucher gegenüber dem Verkäufer des Gerätes unberührt. Diese Rechte werden durch die von uns gewährte Herstellergarantie nicht eingeschränkt.
2. Die von uns gewährte Garantie hat nur Gültigkeit für den privaten Gebrauch des Gerätes und beschränkt sich auf das Gebiet der Schweiz.
3. Die Garantiedauer beträgt 2 Jahre ab Kaufdatum.
4. Unsere Garantieleistung umfasst während der Garantiedauer nach unserer Wahl die Instandsetzung Ihres Gerätes oder den Austausch gegen ein gleichwertiges Gerät, die bei uns anfallenden Arbeitslöhne, Materialkosten und die Transportkosten des Gerätes innerhalb der Schweiz.
5. Zur Geltendmachung Ihrer Beanstandung setzen Sie sich bitte mit folgender Servicenummer in Verbindung:



Es wird empfohlen die Originalverpackung aufzubewahren, um im Garantiefalle einen sicheren Transport des Gerätes zu gewährleisten. Eine kurze Beschreibung Ihrer Beanstandung wäre sehr hilfreich und unterstützt die schnelle Reparatur und Rücklieferung des Gerätes. Wir empfehlen

6. Sie müssen den Kaufnachweis führen. Hierzu genügt das Original des Kassenzettels, den Sie dem Gerät beifügen. Ohne Kaufnachweis können wir leider keine kostenlosen Garantieleistungen erbringen. Geht uns ein Gerät ohne Kaufnachweis zu, erhalten Sie von uns eine Kostenvoranschlag für die Reparatur. Entscheiden Sie sich gegen eine Reparatur, so liefern wir das Gerät an Sie zurück und berechnen Ihnen eine Pauschale für Transport und Ausarbeitung des Kostenvoranschlags.

Wichtiges Dokument! Bitte mit Kaufnachweis 2 Jahre aufbewahren.

7. Ausgetauschte Teile verbleiben in unserem Servicezentrum und werden nach unserem Ermessen vernichtet.
8. Die Garantie erlischt, wenn das Gerät von Ihnen oder einem nicht von uns autorisierten Dritten geöffnet und/oder Veränderungen an dem Gerät vorgenommen worden sind.
9. Kein Garantieanspruch besteht:
 - bei unsachgemäßer Behandlung
 - bei mechanischer Beschädigung des Gerätes von außen
 - bei Transportschäden
 - bei Verschleiß
 - bei Bedienungsfehlern
 - bei Aufstellung des Gerätes in Feuchträumen oder im Freien
 - bei Schäden, die auf höhere Gewalt, Wasser, Blitzschlag, Überspannung zurückzuführen sind
 - bei übermäßiger Nutzung, insbesondere bei anderer als privater Nutzung
 - bei Missachtung der Bedienungsanleitung.
 - wenn das Gerät keinen technischen Defekt aufweist.
 - bei Pixelfehlern die innerhalb der in der ISO Norm 13406-2 festgelegten (Pixelfehlerklasse II) Toleranzen liegen
10. Die Garantie umfasst keine weitergehende Haftung unsererseits, insbesondere keine Haftung für Schäden, die nicht am Gerät selbst entstanden sind oder die durch den Ausfall des Gerätes bis zur Instandsetzung entstehen (z.B. Wegekosten, Handlingskosten, etc.). Hierdurch wird jedoch unsere gesetzliche Haftung, insbesondere nach dem Produkthaftungsgesetz, nicht eingeschränkt oder ausgeschlossen.
12. Von uns erbrachte Garantieleistungen verlängern die Garantiefrist von 2 Jahren ab Kaufdatum nicht, auch nicht hinsichtlich eventuell ausgetauschter Komponenten.
13. Zur Validisierung Ihres Anspruches und um eine zeitnahe Bearbeitung zu gewährleisten, senden Sie uns bitte immer den gesamten Verpackungsinhalt inklusive aller Zubehörteile zu. (z.B. Fernbedienung, Ständer, Wandhalterungen, A/V-Kabel usw..)

Wir wünschen Ihnen viel Spaß mit Ihrem neuen Gerät!

Sommaire

Caractéristiques	34	Verrouillage enfants	52
Accessoires	34	Couleur du menu	52
Introduction	35	Mode Favori	52
Préparation	35	Menu Installation	52
Consignes de sécurité	35	Programmation	52
Aperçu de la télécommande	38	Programme	52
Téléviseur LCD et boutons de fonctionnement ...	39	Bande	52
Installation de l'appareil sur le mur (en option) ...	40	Chaîne	53
Affichage des branchements	41	Standard	53
Branchement au courant	42	Colour System	53
Branchement de l'antenne	43	Recherche	53
Branchement d'un téléviseur LCD à un PC	43	Mode VCR	53
Branchement à un lecteur de DVD	44	Décodeur	53
Branchement d'un autre appareil via péritel	45	Mémoriser	53
Sélection d'entrée	45	A.P.S.	53
Insertion des piles dans la télécommande	46	Pays A.P.S.	53
Rayon d'action de la télécommande	46	Région du télétexte	54
Allumer/éteindre le téléviseur	47	Menu installation dans les modes AV	54
Pour mettre en marche la TV :	47	Programmation	54
Pour éteindre la TV :	47	Système de Couleur	54
Navigation dans le système de menu	47	Liste des chaînes	54
Opérations de base	48	Nommer	54
Faire fonctionner le téléviseur avec les touches		Déplacer	55
de l'appareil	48	Supprimer	55
Réglage du volume	48	APS (Système Automatique de	
Sélection de programme	48	Programmation)	55
Entrer dans le menu principal	48	Mode Favori	55
Mode AV	48	Verrouillage Programme	55
Faire fonctionner le téléviseur avec la		Saisir le code PIN	55
télécommande	48	Changer le PIN	55
Réglage du volume	48	Système de menu du mode PC (PC Mode Menu	
Sélectionner un programme (Programme		System)	56
précédent ou suivant)	48	Menu Son (Sound Menu)	56
Sélection de programme (Accès direct)	48	Menu Fonctions (Feature Menu)	56
Description des Menus	49	Menu image PC (PC Picture Menu)	56
Système de menu	50	Menu Géométrie (Geometry Menu)	56
Menu Son	50	Affichage des informations du téléviseur	57
Volume	50	Fonction de coupure du son	57
Balance	50	Préférences personnelles	57
Mode Son	50	Modes zoom	57
AVL	50	Auto	57
Effet	50	4:3	58
Égaliseur	50	16:9	58
Volume HP	50	Cinéma	58
Mémoriser	50	Sous-titrage	58
Menu Image	51	Télétexte	58
Mode Image	51	Astuces	59
Luminosité/Contraste/Couleur/Définition/		Appendice A : Modes d'affichages typiques de	
Teinte	51	l'entrée PC	61
Température de Couleur	51	Caractéristiques	62
Éclairage de la pièce	51	Entrées de signaux	63
Zoom d'image	51	Prise PC RGB (prise D-sub 15-broches)	63
Mémoriser	51	Spécifications des broches de la prise	
Menu Fonction	51	péritel	63
Arrêt programmé	51	Caractéristiques du PIN	63
Langue	52		

Caractéristiques

- Télévision couleur avec télécommande
- 100 programmes à partir des bandes VHF, UHF ou des chaînes câblées peuvent être pré-réglées.
- Vous pouvez régler les chaînes câblées.
- Le contrôle du téléviseur est très facile grâce à son système de menu.
- Il possède 1 prise péritel pour les appareils externes (comme un magnétoscope, des jeux vidéos, un appareil audio, etc.)
- Système de son stéréo (Allemand+Nicam)
- Fonction complète du Têlétexte.
- Fastext (10 Pages), TOP text.
- Chaîne préférée.
- Verrouillage des chaînes
- Branchement du casque.(Headphone connection)
- A.P.S. (Système de programmation automatique).
- Vous pouvez attribuer un nom à chaque programme.
- Réglage automatique vers l'avant ou vers l'arrière.
- Minuterie.
- Verrouillage enfant.
- Le son est automatiquement coupé lorsque il n'y a aucune transmission.
- Lecture NTSC
- Elle a un connecteur HDMI pour le vidéo et audio numérique. Cette connexion a été conçue pour accepter des signaux de Haute Définition
- Limitation automatique du volume (AVL).
- Lorsqu'aucun signal valide n'est détecté, le téléviseur passe automatiquement au mode veille après 5 minutes.
- PLL (Recherche de Fréquence).
- Entrée PC (PC input)

- Plug&Play pour Windows 9X, ME, 2000, XP, Vista.
- Sorties de lignes audio.

Accessoires

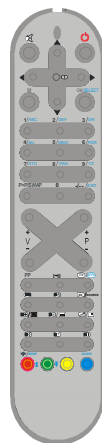

Télécommande

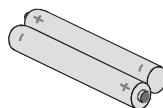

Piles
2XAAA

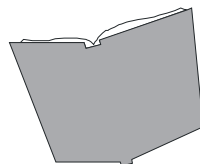

Manuel d'instructions et consignes relatives à la garantie (le cas échéant)

Introduction



Merci d'avoir choisi ce produit. Le présent manuel vous aidera à faire fonctionner correctement votre téléviseur. Avant de procéder au fonctionnement de votre appareil, veuillez lire attentivement ce manuel.

Veuillez le garder dans un endroit sûr pour des références futures.

Le présent appareil est réservé uniquement à une utilisation privée.

Préparation

Pour une bonne ventilation, laissez un espace d'au moins 10 cm autour de l'appareil. Pour éviter des situations dangereuses et peu sûres, ne placez aucun objet sur l'appareil.

Utilisez cet appareil dans un climat tempéré.

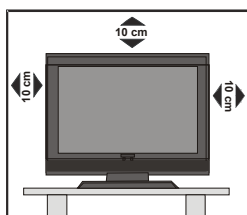

Consignes de sécurité

Pour votre sécurité, veuillez lire attentivement les recommandations de sécurité suivantes.

Source d'alimentation

Le téléviseur ne doit fonctionner que lorsqu'il est branché à une prise 220-240 V ca, 50 Hz. Assurez-vous de sélectionner les réglages de tension corrects pour votre confort.

Câble électrique

Ne placez pas le téléviseur, ni aucun meuble, etc. sur le câble électrique (câble du secteur) et ne pliez pas le fil. Manipulez le câble par la prise. Ne débranchez pas l'appareil en tirant

sur le câble électrique et ne touchez jamais le câble électrique avec des mains mouillées. Cela vous exposerait à un risque de court-circuit ou d'électrocution. Ne faites jamais de noeuds avec le câble et ne l'attachez jamais avec d'autres fils. Les câbles électriques doivent être placés de manière à ce que l'on ne puisse pas marcher dessus. Un câble électrique endommagé peut provoquer un incendie ou une électrocution. Quand le câble électrique est endommagé et doit être remplacé, ceci doit être effectué par une personne qualifiée.

Humidité et Eau

N'utilisez pas cet appareil dans des endroits humides. N'exposez pas cet appareil à la pluie ou à l'eau, car cela présenterait des risques et ne placez aucun objet contenant de l'eau, comme un vase, sur l'appareil. Evitez d'éclabousser ou de renverser des liquides sur l'appareil.



Si un objet solide ou liquide tombe sur l'appareil, débranchez le téléviseur et contactez une personne qualifiée pour vérifier l'appareil avant de le remettre en marche.

Nettoyage

Avant de le nettoyer, débranchez le téléviseur de la prise murale. N'utilisez pas de liquide ou d'aérosols de nettoyage. Utilisez un chiffon doux et sec.

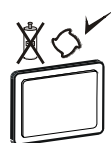

Ventilation

Les fentes et les ouvertures de l'appareil sont destinées à sa ventilation et garantissent son fonctionnement en toute sécurité. Pour éviter une surchauffe, ces ouvertures ne doivent pas être bloquées ou couvertes.

Chauffage et flammes

L'appareil ne doit pas être placé à proximité de flammes nues ou de sources de chaleur intenses, par exemple un radiateur électrique. Vérifiez qu'il n'y a pas de flammes nues, par exemple une bougie allumée, placées sur le téléviseur. Les piles ne doivent pas être exposées à des chaleurs excessives, comme la lumière directe du soleil, un feu ou sources similaires.



Foudre

En cas d'orage ou de foudre ou si vous partez en vacances, débranchez le câble électrique de la prise de courant.



Pièces de rechange

Quand des pièces doivent être changées, assurez-vous que le technicien a utilisé les pièces de rechange spécifiées par le fabricant ou des pièces présentant les mêmes caractéristiques que les pièces d'origine. Des changements non autorisés peuvent provoquer un incendie, une électrocution ou d'autres risques.

Assistance

Sollicitez l'assistance d'un technicien spécialisé pour tous les services. Ne retirez pas le cache vous-même, cela pouvant entraîner une électrocution.

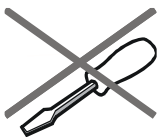

Mise au rebut

Instructions concernant la mise au rebut :

- L'emballage et les éléments qui composent l'emballage sont recyclables et doivent être recyclés. Les matériaux de l'emballage, comme un sac en aluminium doivent être gardés loin des enfants.

- Les piles, même celles ne contenant pas de métal lourd, ne peuvent pas être jetées avec les ordures ménagères. Jetez les piles usagées d'une façon écologique. Consultez la réglementation applicable dans votre région.
- La lampe fluorescente cathodique froide dans l'ECRAN LCD contient une petite quantité de mercure. Veuillez respecter la législation ou la réglementation locales concernant la mise au rebut.

Informations aux utilisateurs des pays de l'Union Européenne



Le symbole présent sur le produit ou sur son emballage, signifie que votre appareil électrique et électronique doit être mis au rebut à la fin de sa vie de service, séparément de vos ordures ménagères. Différents systèmes de collecte séparée sont disponibles dans l'Union Européenne.

Pour plus d'informations, contactez les autorités locales ou le fournisseur où vous avez acheté le produit.

Débranchement de l'appareil

La prise du secteur d'alimentation est utilisée comme un dispositif de coupure c'est pourquoi elle doit être en bon état de marche.

Volume du casque

La pression sonore excessive des écouteurs et des casques peut causer la perte définitive de l'ouïe.



Installation

Lorsque vous souhaitez fixer l'appareil sur un mur, pour éviter les blessures, cet appareil doit être correctement fixé au mur en respectant les instructions d'installation (si cette option est disponible).

Ecran LCD

L'écran LCD est un produit de haute technologie équipé de près d'un million de transistors qui vous permettent d'obtenir une grande qualité d'image. Il se peut que des pixels non actifs apparaissent sur l'écran comme des points bleus, verts ou rouges fixes. Ceci n'affecte pas la performance de votre produit.

Attention

Ne laissez pas votre téléviseur en mode veille ou en marche lorsque vous sortez de chez vous.

Consignes de sécurité pour le fonctionnement de l'appareil

Si des images figées s'affichent pendant une période ininterrompue de plus de deux heures, l'on peut obtenir des images qui étaient restées affichées pendant trop longtemps pour rester visible à l'écran. Par exemple, des « images rémanentes » restent à l'écran.

Il en est de même, si pendant une période de plus de 2 heures

- un arrière plan inchangé
- des logos, jeux vidéo, images informatiques, télétexte
- un format qui ne remplit pas l'écran (4:3 format), s'affiche.

Remarque:

Cet appareil n'est pas conçu pour le rendu à long terme ou la relecture d'images figées, y compris les logos, les jeux vidéo, les images informatiques, le télétexte et les formats qui ne remplissent pas l'écran.

Avec le rendu ou la relecture d'images figées, les logos, les jeux vidéo, les images informatiques, le télétexte et les formats qui ne remplissent pas l'écran, les « images rémanentes » permanentes ne peuvent pas être défaites. Elles ne constituent pas une erreur de fonctionnement et ne sont par conséquent pas couvertes par la garantie du fabricant.

Aperçu de la télécommande

- 1 Indicateur de signal
- 2 Curseur vers le haut
- 3 Veille
- 4 Curseur droit
- 5 OK (Mémoriser)
- 6 Touche directionnelle bas
- 7 Programme direct
- 8 Deux chiffres/ Aucune fonction
- 9 Programme suivant
- 10 Programme précédent
- 11 Mono/Stéréo- Dual I-II
- 12 TV / Quitter le menu
- 13 Source externe
- 14 Heure
- 15 Mélanger / Aucune fonction
- 16 Actualiser / Aucune fonction
- 17 Page d'indice
- 18 Révéler / Passer du mode TV à PC
- 19 Menu installation
- 20 Menu fonctions
- 21 Menu Image
- 22 Menu Son
- 23 Taille de l'image / Augmenter
- 24 Mainteni / Aucune fonction
- 25 Télétexte
- 26 Préférences personnelles
- 27 Baisser le volume
- 28 Hausser le volume
- 29 Programme Précédent
- 30 Menu
- 31 Touche directionnelle gauche
- 32 Couper le son
- 33 Info

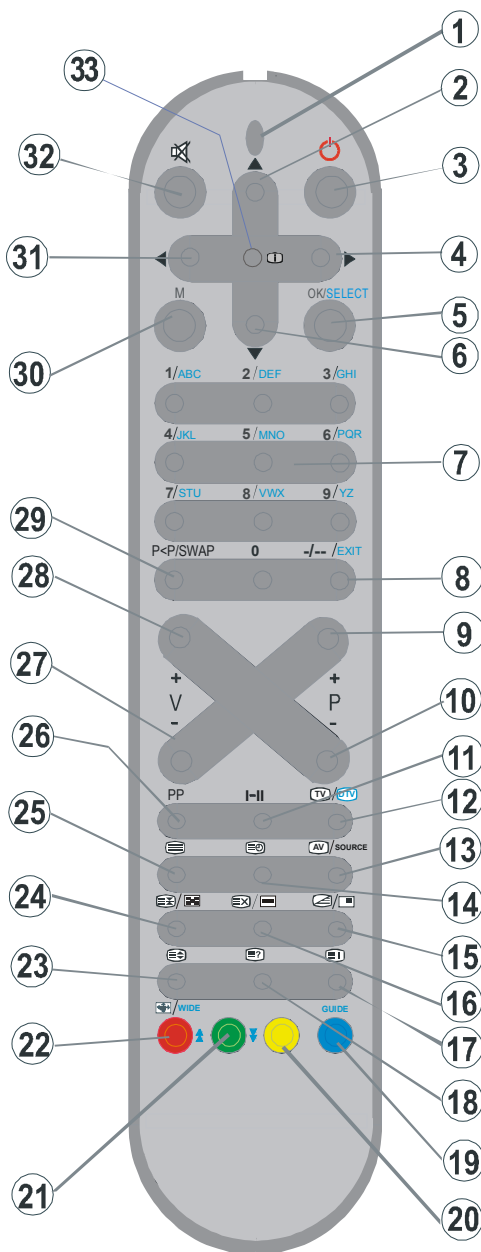

Téléviseur LCD et boutons de fonctionnement

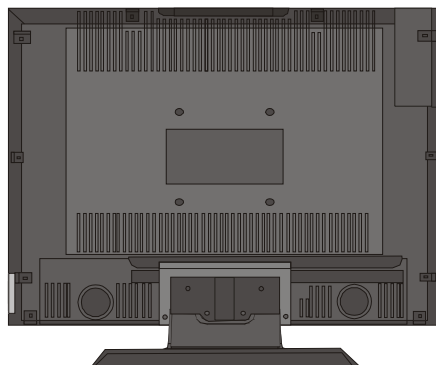
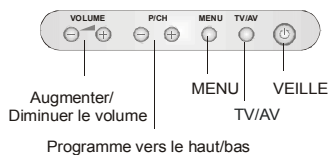
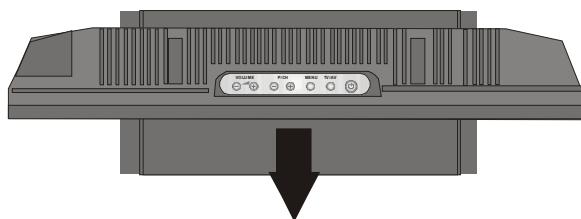

Installation de l'appareil sur le mur (en option)

1. Pour installer la TV TFT sur le mur, vous devez avant tout retirer l'assemblage du pied. Dévissez les 2 vis qui attachent la partie supérieure du pied et les 4 vis qui attachent le pied au panneau TFT et retirez l'assemblage du pied du panneau TFT.
2. Placez les 4 supports dans les trous à vis circulaires dans la partie arrière du panneau TFT et vissez-les au panneau TFT avec 4 vis (M4 x 10).
3. Choisissez l'endroit sur le mur où vous voulez placer le panneau TFT. Nivelez et marquez avec un crayon les 5 points de montage sur le support du mur. Forez les trous pilotes pour les bouches en plastique et fixez le support mural avec 5 vis (4,2 x 32).
4. Levez l'écran TFT et positionnez-le dans les trous du support mural avec les 5 vis de support dans la partie arrière de l'écran TFT.

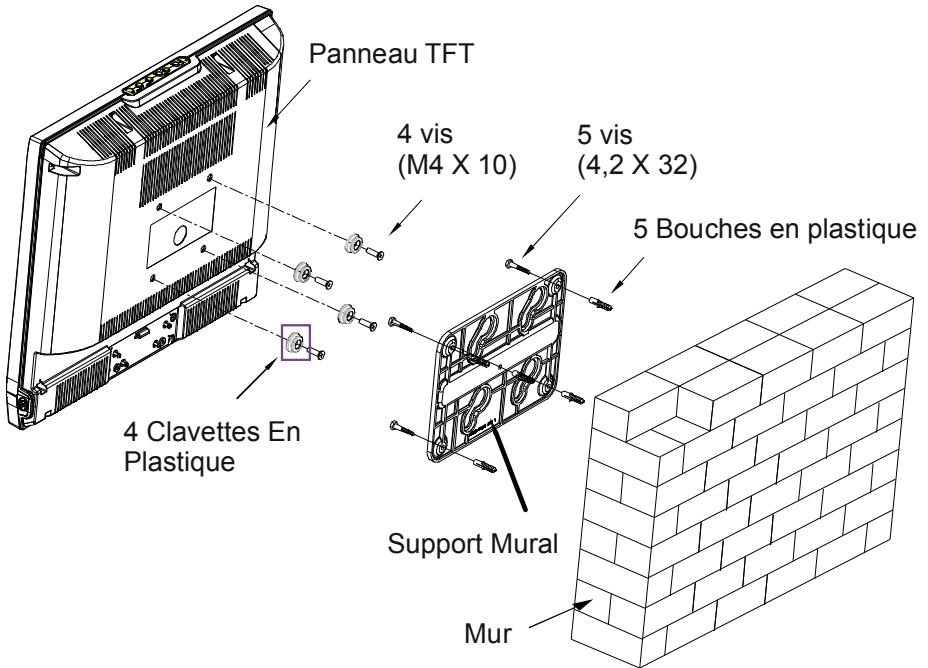
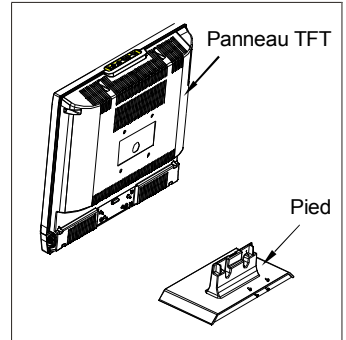

Affichage des branchements

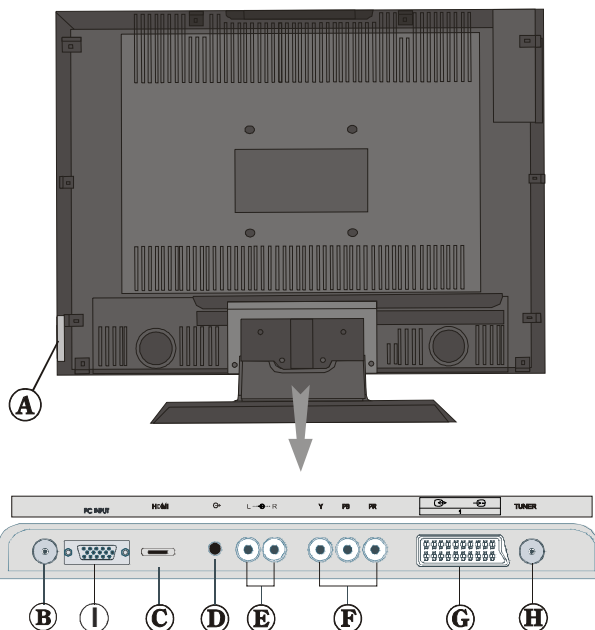

Ⓐ Le port du **Casque (Headphone)** est utilisé pour brancher un casque externe au système.

*Raccordez au port du **CASQUE (HEADPHONE)** pour écouter le son du téléviseur en provenance des casques (optionnel)*

Ⓑ **CÂBLE D'ALIMENTATION**

Ⓒ Les **entrées HDMI (HDMI Inputs)** sont réservées au branchement d'un appareil disposant d'une prise **HDMI**.

Votre téléviseur LCD peut afficher des images haute définition à partir des appareils tels que les récepteurs de signaux de satellite ou des lecteurs de DVD haute définition. Ces appareils doivent être branchés au moyen des prises HDMI ou de la prise du composant. Ces prises peuvent accepter les signaux 720p ou 1080i. Aucune liaison phonique n'est requise pour un branchement HDMI-HDMI.

Ⓓ Les signaux audio de **sortie de ligne audio (Audio Line Outs)** en direction d'un appareil externe comme un système de son optionnel.

Ⓔ Les **entrées audio du composant (Component Audio Inputs)** sont utilisées pour le branchement audio du composant.

*Branchez le câble audio entre les **ENTRÉES AUDIO DU COMPOSANT (COMPONENT AUDIO INPUTS)** du téléviseur et les sorties audio 5audio outputs) de votre appareil.*

Ⓕ Les **entrées vidéo du composant (Component Video Inputs) (YPbPr)** sont utilisées pour le branchement vidéo du composant.

Vous pouvez brancher le composant vidéo et les prises audio avec un appareil disposant d'une sortie pour composant en question. Branchez les câbles vidéo du composant entre les **ENTREES VIDEO DU COMPOSANT (COMPONENT VIDEO INPUTS)** qui se trouvent sur le téléviseur, et les sorties vidéo du composant (component video outputs) de votre appareil. Lors du branchement, assurez-vous que les lettres "Y", "Pb", "Pr" affichées sur votre écran correspondent à ceux des connecteurs de votre appareil.

Ⓒ Entrées ou sorties **PÉRITEL 1 (SCART 1)** pour périphériques externes.

Branchez le câble péritel entre la prise péritel du téléviseur et celle de votre périphérique externe (tel que le décodeur, un VCR ou un lecteur de DVD).

NB: Si un dispositif externe est branché à l'aide des prises **PERITEL (SCART)**, le téléviseur passera automatiquement au mode AV. Si les deux prises sont utilisées parallèlement, la priorité est accordée à **PÉRITEL 1 (SCART 1)**.

Ⓓ L'entrée **RF (RF Input)** se branche à une antenne ou à un câble.

Remarque que si vous utilisez un décodeur ou un enregistreur média, vous devez brancher un câble aérien qui va de l'appareil au téléviseur, avec un câble d'antenne approprié, tel qu'illustré ci-dessous.

Ⓔ L'entrée de **PC (PC Input)** vise à raccorder un PC au téléviseur.

Branchez le câble de PC entre l'**ENTRÉE DE PC (PC INPUT)** sur le téléviseur et la sortie du PC (PC output) sur votre ordinateur.

Branchement au courant

IMPORTANT : Le téléviseur a été conçu pour fonctionner en **220-240V AC, 50 Hz**.

- **Après l'avoir déballé, attendez un moment pour que le téléviseur atteigne la température ambiante avant de le brancher à la prise de courant.**
- Branchez le câble d'alimentation à la prise secteur.

Branchement de l'antenne

- Branchez l'antenne ou le câble du téléviseur à la prise d'**ENTRÉE DE L'ANTENNE (AERIAL INPUT)** située à l'arrière du téléviseur.

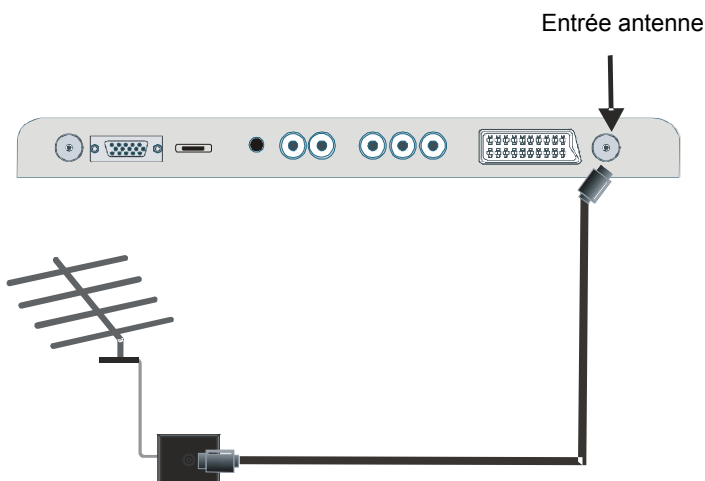

Branchement d'un téléviseur LCD à un PC

Pour afficher l'image de l'écran d'ordinateur sur votre téléviseur LCD, vous pouvez brancher votre téléviseur.

- Débranchez l'ordinateur et le téléviseur avant d'effectuer les branchements.
- Utilisez le câble de 15 pins pour brancher le PC à la TV LCD.
- Ensuite, basculez à la source du PC. Voir la section "**Sélection d'entrée**".
- Réglez la résolution d'affichage qui vous convient.

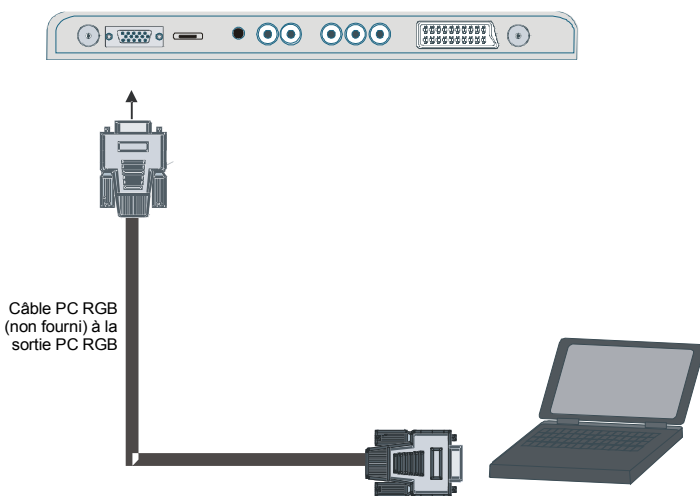

Branchement à un lecteur de DVD

Si vous voulez brancher un lecteur de DVD à votre téléviseur LCD, vous pouvez utiliser les connecteurs du téléviseur. Les lecteurs de DVD peuvent avoir différents connecteurs. Veuillez consulter le manuel d'utilisation de votre lecteur de DVD pour plus d'informations. • Débranchez le téléviseur et l'ordinateur avant d'effectuer les branchements.

NB: Les câbles présentés dans l'illustration ne sont pas fournis.

- Si votre lecteur de DVD dispose d'une prise **HDMI**, vous pouvez effectuer le branchement via cet **HDMI**. Lorsque vous le raccordez au lecteur de DVD tel qu'illustré ci-dessous, basculez vers la source HDMI. Voir la section "**Sélection d'entrée**".
- La plupart des lecteurs de DVD sont branchés à travers les **PRISES DU COMPOSANT**. Utilisez un câble vidéo du composant pour brancher l'entrée vidéo. Pour activer l'option audio, utilisez un câble audio du composant tel qu'illustré ci-dessous. • Ensuite, basculez à la source **YPbPr**. Voir la section "**Sélection d'entrée**".
- Vous pouvez également vous brancher au moyen de la prise **PERITEL 1 (SCART) 1** tel qu'illustré ci-dessous.

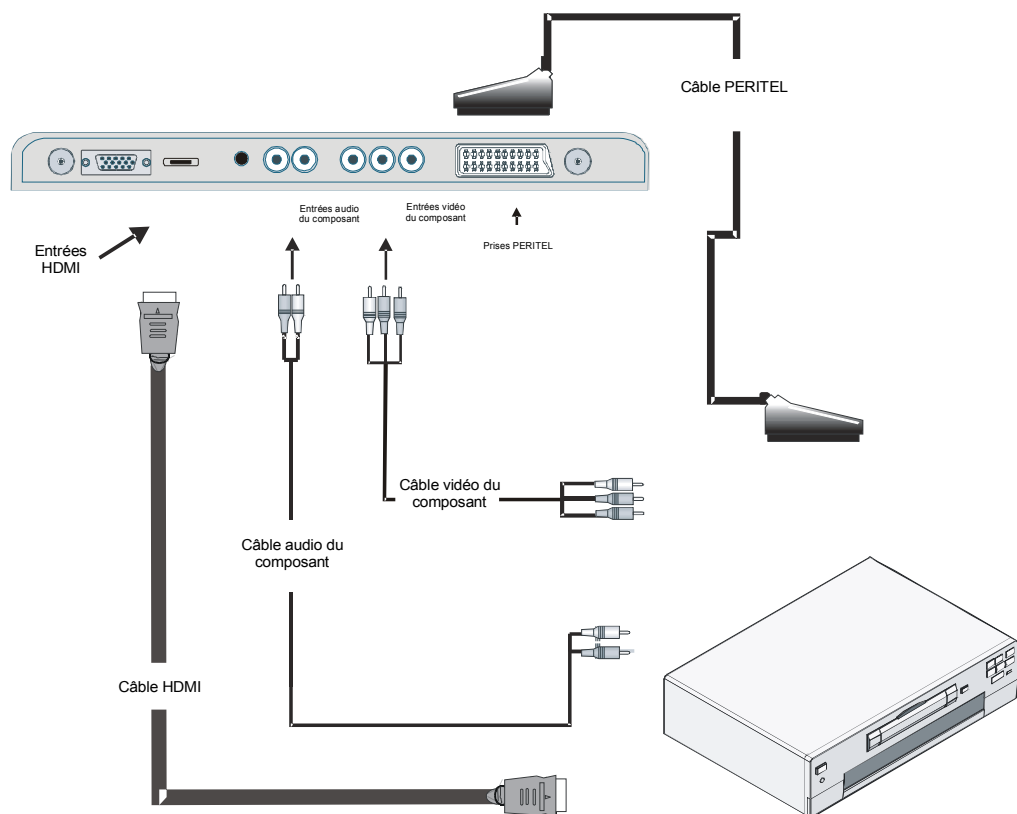

Branchement d'un autre appareil via péritel

La plupart des appareils prennent en charge le branchement **PERITEL**. Vous avez la possibilité de brancher un enregistreur de DVD, un VCR, ou un décodeur à votre téléviseur LCD en utilisant les prises **PERITEL**. *Remarquez que les câbles présentés dans l'illustration ne sont pas fournis.*

- Débranchez le téléviseur et les appareils avant d'effectuer les branchements.
- Pour plus d'informations, consultez le manuel d'utilisation de votre appareil.

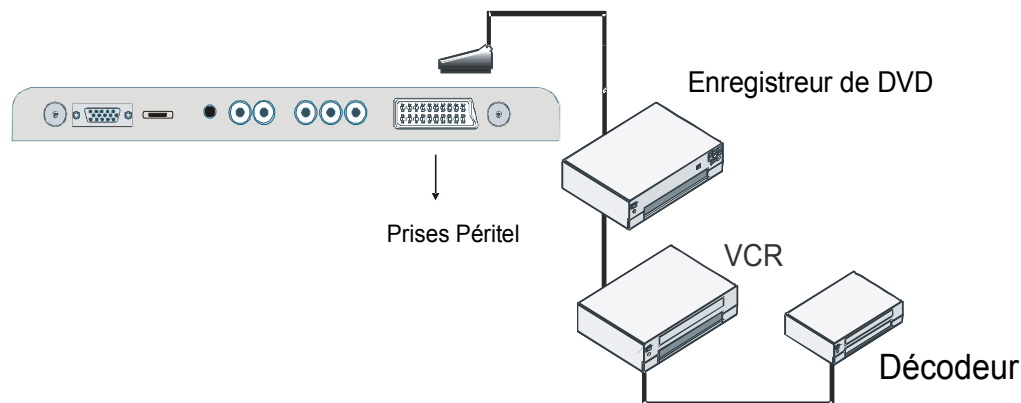

Sélection d'entrée

Une fois que vous avez branché les systèmes externes à votre téléviseur, vous pouvez basculer vers différentes sources d'entrée.

- Appuyez sur la touche **(AV)** de votre télécommande jusqu'à la surbrillance de la source souhaitée. Le téléviseur basculera alors vers la source sélectionnée après quelques temps.

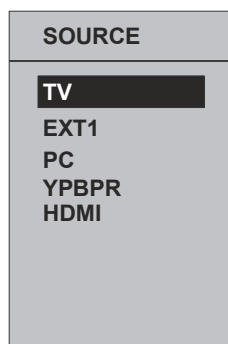

Insertion des piles dans la télécommande

ATTENTION: Les piles de la télécommande sont incluses. Un protecteur en plastique est utilisé pour débrancher les piles afin de ne pas réduire leur durée de vie. Retirez le protecteur en plastique avant la première utilisation.

- Retirez le couvercle du compartiment des piles situé dans la partie arrière de la télécommande en poussant doucement et vers le bas à partir de la partie indiquée.
- Insérez deux piles **AAA/R3** ou des piles équivalentes. Placez les piles dans la bonne position et remettez le couvercle en place.

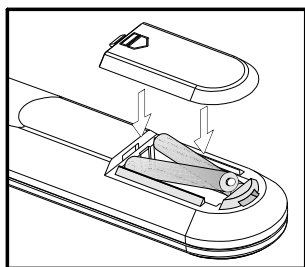

NB: Si vous n'utilisez pas l'appareil pendant un certain temps, retirez les piles de la télécommande. Sinon une fuite possible des piles peut endommager la télécommande.

Rayon d'action de la télécommande

- Pointez le haut de la télécommande vers le voyant du capteur de la télécommande qui se trouve sur le téléviseur LCD, tout en appuyant sur une touche.

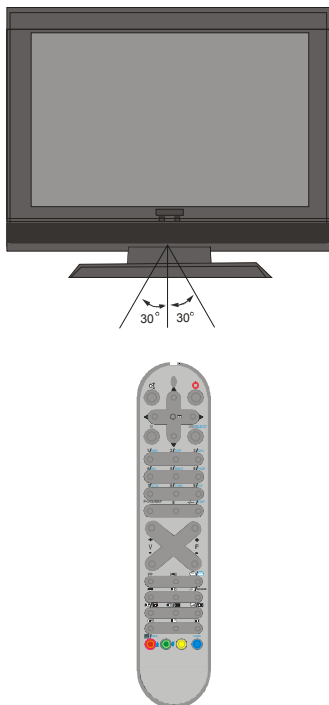

Le rayon d'action est d'environ 7 m.

Allumer/éteindre le téléviseur

Pour mettre en marche la TV :

Deux étapes pour allumer votre TV :

1- Branchez à une alimentation 220-240 V AC, 50Hz, et appuyez sur la touche stand-by. Ensuite le téléviseur bascule automatiquement en mode de veille (option).

2- Pour allumer la TV à partir du mode veille :

Appuyez sur un bouton numérique de la télécommande ainsi un numéro de programme est sélectionné, ou appuyez sur le bouton "P-" ou "P+" de la TV ou appuyez sur le bouton "-P/CH" ou "P/CH+" sur la télécommande, ainsi le dernier programme visualisé est sélectionné.

En procédant ainsi la TV s'allumera.

Pour éteindre la TV :

• Appuyez sur le bouton "⏻" (veille) "situé sur la télécommande ou sur le bouton de veille sur le téléviseur, ainsi le téléviseur basculera en mode de veille.

Pour éteindre complètement le téléviseur, débranchez le cordon d'alimentation de la prise secteur.

Navigation dans le système de menu

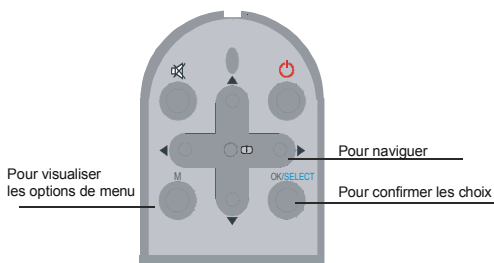

- Appuyez sur "M" pour visualiser le menu principal.
- Appuyez sur ▲ ou sur la touche ▼ pour sélectionner une icône. Appuyez sur ► ou sur la touche OK pour plus d'options.
- Utilisez ▲ ou le bouton ▼ pour mettre en surbrillance.
- Appuyez sur ◀ ou sur les touches ► pour modifier les paramètres. Appuyez sur le bouton OK pour effectuer le réglage par défaut.
- Pour quitter le menu ou revenir à la fenêtre de sous-menu, appuyez sur "M".

NB: Ces explications sont valides pour la navigation dans tout le système de menus. Pour sélectionner les options expliquées dans les paragraphes suivants, voir « Naviguer dans le système de menus ».

Opérations de base

Vous ne pouvez pas faire fonctionner votre téléviseur en vous aidant à la fois de ses touches et de la télécommande.

Faire fonctionner le téléviseur avec les touches de l'appareil

Réglage du volume

- Appuyez sur la touche **▲** - pour réduire le volume ou sur la touche **▲ +** pour l'augmenter. En procédant ainsi, une échelle du niveau de volume (curseur) s'affichera à l'écran.

Sélection de programme

- Appuyez sur la touche **P/CH +** pour sélectionner le programme suivant ou sur la touche **P/CH -** pour choisir le programme précédent.

Entrer dans le menu principal

- Appuyez sur la touche **MENU** pour entrer dans le menu principal. Dans le menu principal, sélectionnez le sous-menu à l'aide des touches **P/CH -** ou **P/CH +** et entrez dans le sous-menu grâce aux touches **▲**- ou **▲+**. Pour vous familiariser avec l'utilisation des menus, consultez les sections consacrées au système des menus.

Mode AV

- Appuyez sur la touche **TV/AV** qui figure sur le panneau de contrôle du téléviseur pour passer aux modes AV.

Faire fonctionner le téléviseur avec la télécommande

- La télécommande de votre téléviseur est conçue pour contrôler toutes les fonctions du modèle sélectionné. Les fonctions seront décrites conformément au système des menus de votre téléviseur.
- Les fonctions du système des menus sont décrites dans les sections ci-après :

Réglage du volume

Appuyez sur la touche **V +** pour augmenter le volume. Appuyez sur la touche **V -** pour baisser le volume. Une échelle de volume (glissement) sera visualisée sur l'écran.

Sélectionner un programme (Programme précédent ou suivant)

- Appuyez sur la touche **P -** pour sélectionner le programme précédent.
- Appuyez sur la touche **P+** pour sélectionner le programme suivant.

Sélection de programme (Accès direct)

- Appuyez sur les touches numériques de la télécommande pour sélectionner les programmes compris entre 0 et 9. Le téléviseur basculera vers le programme sélectionné. Pour sélectionner les programmes compris entre 10-999 (pour IDTV) ou 10-99 (programme analogue) appuyez consécutivement sur les boutons numériques (Pour le programme 27 par exemple, appuyez d'abord sur la touche 2, puis sur la touche 7). Lorsque la durée d'appui est expirée pour la deuxième touche numérique, seul le premier programme numérique s'affichera. Le seuil du délai d'attente est fixé à 3 secondes.
- Appuyez directement sur le numéro de programme pour sélectionner à nouveau les programmes à un chiffre.

Description des Menus

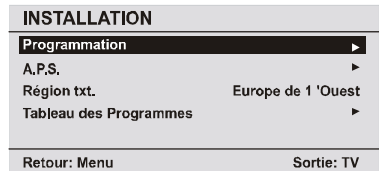
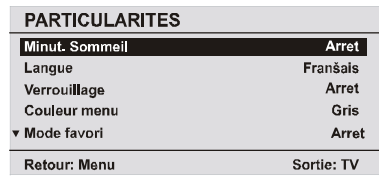
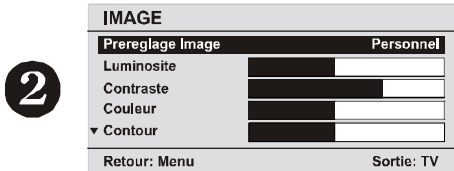
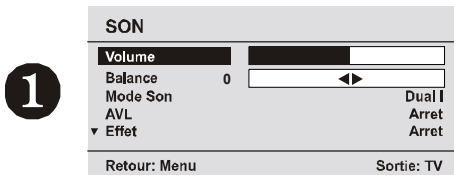

1 MENU SON

- Volume
- Balance
- Mode Son
- AVL
- Effet
- Egaliseur
 - Mode
- Volume HP
- Memorisation

2 MENU IMAGE

- Prereglage Image
- Luminosite
- Contraste
- Couleur
- Contour
- Teinte
- Éclairage Pièce
- Zoom image
- Memorisation

3 MENU PARTICULARITES

- Minut. Sommeil
- Langue
- Verrouillage
- Couleur menu
- Mode Favori

4 MENU INSTALLATION

- Programmation
 - Preselection
 - Bande
 - Canal
 - Standard
 - Std. Couleur
 - Recherche
 - Mode VCR
 - Decodeur
 - Memorisation
- A.P.S
 - Programmation Automatique
- Région txt.
- Tableau des Programmes

Une description des menus est fournie ci-dessus. Pour plus d'informations sur les rubriques, consultez les explications fournies dans le " SYSTÈME DE MENU " .

Système de menu

Menu Son

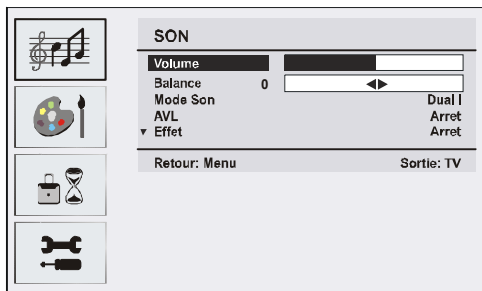

Volume

Lorsque vous entrez dans le menu son, le volume sera la première option sélectionnée. Appuyez sur la touche ◀ / ▶ pour changer le niveau de volume.

Balance

Ce réglage est utilisé pour mettre un accent sur l'équilibre sonore à gauche et à droite.

En appuyant sur ▲ ou sur le bouton ▼, sélectionnez **Balance**. Appuyez sur la touche ◀ / ▶ pour changer le niveau de la balance. Le niveau de balance peut être réglé entre **-32** et **+32**.

Mode Son

Appuyez sur le bouton ▲ ou ▼ pour sélectionner **Mode sonore**. Grâce au bouton ◀ / ▶, vous pouvez sélectionner le mode **Mono**, **Stéréo**, **Dual I** ou **Dual II**, si la chaîne sélectionnée prend en charge ce mode.

AVL

La fonction Limitation automatique du volume (AVL) règle le son de façon à obtenir un niveau de rendement fixe entre les programmes (par exemple, le niveau des volumes d'annonces a tendance à être plus élevé que celui des programmes).

Appuyez sur ▲ ou sur le bouton ▼, pour sélectionner **AVL**. Appuyez sur le bouton ◀ / ▶ pour activer ou désactiver cette fonction.

Effet

Si vous regardez une diffusion mono, activez l'option **Effet** pour obtenir un meilleur effet sonore qui sera plus stéréo. Si le système de son actuel est en Stéréo et si l'effet de son est activé, l'effet rendu sera plus spatial.

En appuyant sur ▲ ou sur le bouton ▼, sélectionnez **Effet**. Appuyez sur le bouton ◀ / ▶ pour activer ou désactiver l'**effet**.

Égaliseur

En appuyant sur ▲ ou sur le bouton ▼, sélectionnez **Égaliseur**. Appuyez sur le bouton ◀ / ▶ pour changer le réglage de l'Égaliseur. Dans le menu égaliseur, le mode peut être réglé sur **Plat**, **Discours**, **Musique**, **Personnel et Jazz**. Sélectionnez la fréquence désirée avec le bouton ▲/▼ et augmentez ou réduisez le gain de fréquence en appuyant sur le bouton ◀ / ▶.

***NB:** Les réglages du menu Egaliseur peuvent être modifiés seulement quand le Mode est Utilisateur.*

Volume HP

Pour régler le niveau de volume du casque, appuyez sur la touche ▲ ou sur le bouton ▼ pour sélectionner **Volume HP**. Appuyez sur la touche ◀ / ▶ pour changer le niveau du volume HP.

Mémoriser

Sélectionnez la touche Mémoriser en appuyant sur la touche ▲/▼. Appuyez sur la touche ▶ ou sur le bouton **OK** pour mémoriser les réglages. "**Mémorisé**" apparaîtra sur l'écran.

Menu Image

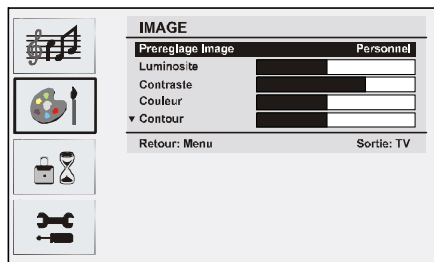

Mode Image

Pour vos besoins en matière d'affichage, vous pouvez régler l'option **Mode** y afférente.

Appuyez sur le bouton ▲ ou ▼ pour sélectionner **Mode Image**. Appuyez sur la touche ◀ ou sur le bouton ▶ pour sélectionner à partir de l'une de ces options: **Brillant, standard, doux, et manuel** .

Luminosité/Contraste/Couleur/ Définition/Teinte

Appuyez sur les touches ▲ ou ▼ pour sélectionner l'option désirée. Appuyez sur la touche ◀ / ▶ pour régler le niveau.

***Astuce:** Teinte est visualisé dans le menu image quand le téléviseur reçoit un signal NTSC.*

Température de Couleur

Appuyez sur le bouton ▲ ou ▼ pour sélectionner **Température de couleur**. Appuyez sur ◀ / ▶ pour sélectionner une de ces options: **Froide, Normale et Chaude**.

NB:

- Un réglage sur l'option **Froide** donne aux couleurs un accent légèrement bleu.
- Un réglage sur l'option **Chaude** donne aux couleurs un accent légèrement rouge.
- Pour les couleurs normales, sélectionnez l'option **Normal**.

Éclairage de la pièce

Sélectionnez **Éclairage de la pièce** en appuyant sur la touche ▼ / ▲. Appuyez sur la

touche ◀ / ▶ pour régler l'éclairage de la pièce à **Normal, Brillant** ou **Film**.

Zoom d'image

Le réglage du zoom d'image vous permet de sélectionner le rapport d'aspect de la diffusion.

Sélectionnez le **zoom d'image** en appuyant sur la touche ▼ / ▲. Utilisez les touches ◀ / ▶ pour changer le zoom d'image à **Auto, 4:3, 16:9, Cinéma** ou **Sous-titre**.

Mémoriser

Sélectionnez la touche **Mémoriser** en appuyant sur la touche ▼ / ▲. Appuyez sur la touche ▶ ou sur le bouton **OK** pour mémoriser les réglages. " **Mémorisé** " apparaîtra sur l'écran.

Menu Fonction

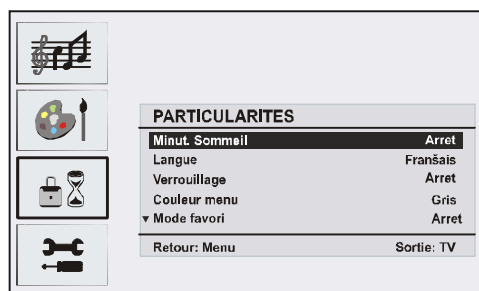

Arrêt programmé

Appuyez sur la touche ▲ ou ▼ pour sélectionner **Arrêt programmé**. Utilisez la touche ◀ / ▶ pour régler l'**Arrêt programmé**.

La minuterie peut être programmée entre **Off** et **120** minutes par intervalles de 10 minutes.

Si la **minuterie sommeil** est activée, à la fin du temps sélectionné, la télé passe automatiquement au mode de veille (standby).

Langue

Appuyez sur le bouton ▲ ou ▼ pour sélectionner la **Langue**. Utilisez le bouton ◀ / ▶ pour sélectionner la **langue**.

Verrouillage enfants

Appuyez sur la touche ▲ ou ▼ pour sélectionner le verrouillage Enfants.

Utilisez le bouton ◀ / ▶ pour sélectionner l'activation ou la désactivation du **Verrouillage Enfant**. Lorsque **Activé** est sélectionné, le téléviseur peut uniquement être contrôlé à l'aide de la télécommande. Dans ce cas, les boutons du panneau de contrôle (sauf le bouton **VEILLE (STANDBY)**) ne fonctionneront pas.

Si un de ces boutons est enclenché "**Verrouillage enfant activé**" s'affiche à l'écran lorsque la fenêtre de menu n'est pas visible.

Couleur du menu

Appuyez sur le bouton ▲ ou ▼ pour sélectionner **Couleur du menu**. Utilisez le bouton ◀ / ▶ pour changer le fond du menu entre **Transparent** ou **Opaque**.

Mode Favori

Appuyez sur le bouton ▲ ou ▼ pour sélectionner **Mode Favori**.

Utilisez la touche ◀ / ▶ pour régler le mode Favori à la position On ou Off (Voir la section "Liste des chaînes" pour les détails).

Menu Installation

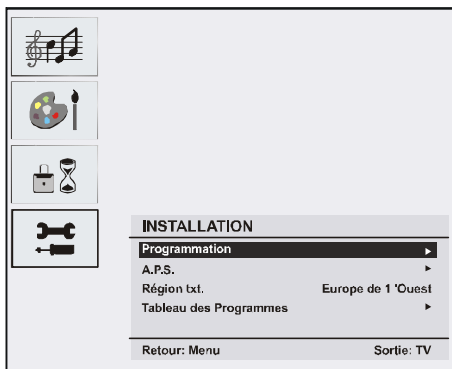

Programmation

Sélectionnez **Programmation** en appuyant sur la touche ▼ / ▲. Ensuite, appuyez sur la touche ◀ / ▶ pour afficher le menu Programmation :

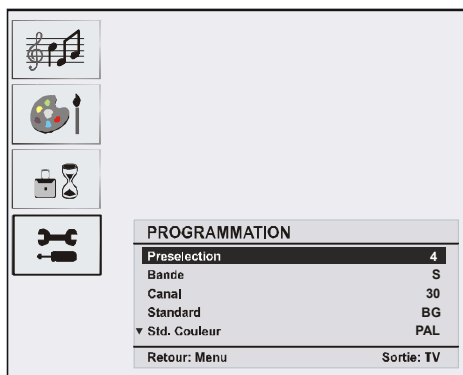

Programme

Sélectionnez **Programme** en appuyant sur la touche ▼ / ▲.

Appuyez sur la touche ◀ / ▶ pour sélectionner le numéro du programme. Vous pouvez également entrer un numéro à l'aide des touches numériques figurant sur la télécommande. Vous pouvez mémoriser jusqu'à 100 programmes entre 0 et 99.

Bande

La bande **C** ou **S** peut être sélectionnée, en appuyant sur la touche ◀ / ▶.

Chaîne

Sélectionnez **Chaîne** en appuyant sur la touche ▼ / ▲. Pour changer de chaîne, vous pouvez appuyer sur la touche ◀ / ▶ ou sur les boutons numériques.

Standard

Select **Standard** by pressing ▼ / ▲ button. Use ◀ / ▶ button to change the standard to **B/G, D/K, I or L/L'**.

Colour System

Sélectionnez **Système de couleurs** en appuyant sur la touche ▼ / ▲. Utilisez le bouton ◀ / ▶ pour régler le système de couleur sur **PAL, SECAM, ou AUTO**.

Recherche

Sélectionnez **Recherche** en appuyant sur la touche ▼ / ▲. Appuyez sur le bouton ◀ / ▶ pour commencer la recherche. La recherche s'arrête quand un signal est trouvé.

NB: Si vous appuyez sur les boutons une seule fois, une fréquence de 0.25 Mhz sera avancée. Cependant, si vous appuyez sur tous les boutons à la fois, il avancera automatiquement. Pour arrêter la recherche, appuyez sur les boutons ▼ / ▲.

Mode VCR

Sélectionnez le **Mode VCR** en appuyant sur la touche ▼ / ▲. Utilisez les boutons ◀ / ▶ pour régler le mode VCR sur Activer ou Désactiver.

Astuce: Si vous voulez voir un DVD, vous devez sélectionner "désactiver".

Décodeur

Vous pouvez utiliser ce mode pour brancher un décodeur à votre téléviseur.

Sélectionnez **Décodeur** en appuyant sur la touche ▼ / ▲. Appuyez sur les boutons ◀ / ▶ et choisissez Activer ou Désactiver.

Quand le décodeur est sur **Désactiver**, la sortie **EXT-1** sera coupée. Dans ce cas, la sortie **EXT-1** ne sera pas disponible pour visualiser la vidéo. Si **ACTIVER (ON)** est

sélectionné, la sortie **EXT-1** sera la source vidéo sélectionnée. N'importe quel décodeur peut être branché à **EXT1** pour décoder les signaux vidéo nécessaires.

Astuce Le réglage du décodeur doit être mémorisé séparément pour chaque programme.

Mémoriser

Sélectionnez la touche Mémoriser en appuyant sur la touche ▲ / ▼. Appuyez sur la touche ▶ ou sur le bouton **OK** pour mémoriser les réglages. "**Mémorisé**" apparaîtra sur l'écran.

A.P.S.

Sélectionnez **A.P.S** en appuyant sur la touche ▲ / ▼. Appuyez sur la touche ▶ pour accéder au sous-menu **A.P.S.** :

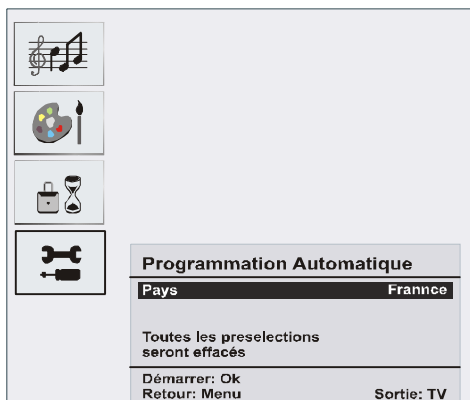

Pays A.P.S

Appuyez sur le bouton ◀ / ▶ pour sélectionner votre pays.

Si vous voulez quitter la fonction APS, appuyez sur la touche **TV** / **6TV**. Pour revenir en arrière, appuyez sur **M**.

Quand vous appuyez sur le bouton **OK** pour commencer l'APS, tous les programmes mémorisés seront éliminés et le menu suivant apparaîtra.

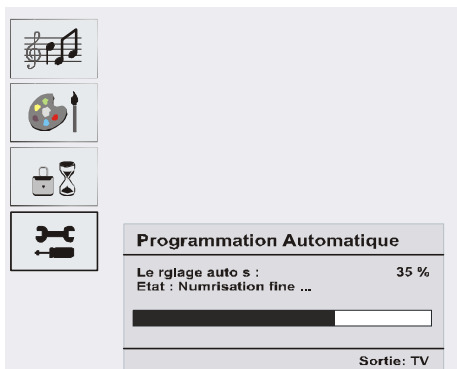

À chaque fois que vous appuyez sur le bouton **TV**/**DTV**, la fonction APS s'arrête et la liste de chaînes apparaît sur l'écran.

Si vous attendez que l'APS soit terminé, la liste de chaînes s'affiche à l'écran avec les programmes trouvés et organisés.

Région du télétexte

Sélectionnez **Txt. region** en appuyant sur la touche **▲** / **▼**. À l'aide des boutons **◀** / **▶**, sélectionnez votre région du télétexte. Vous pouvez choisir entre cinq options : **Europe de l'Ouest**, **Europe de l'Est**, **Turc/Grec**, **Cyrillique** et **Arabe/Hébreu**.

Menu installation dans les modes AV

L'écran suivant apparaît dans le menu Installation (Install Menu):

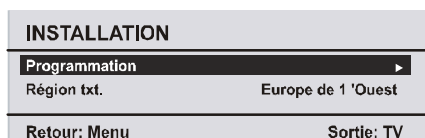

Programmation

Sélectionnez **Programmation** en appuyant sur la touche **▲** / **▼**. Après avoir appuyé sur le bouton **▶**, le menu Programmation apparaît sur l'écran :

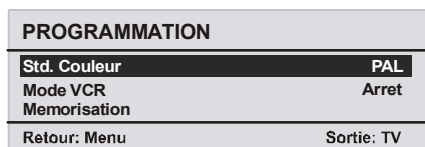

Système de Couleur

Sélectionnez **Système de couleurs (Colour System)** en appuyant sur la touche **▲** / **▼**. Appuyez sur le bouton **◀** / **▶** pour régler le système de couleur sur **PAL**, **SECAM**, ou **AUTO**.

Liste des chaînes

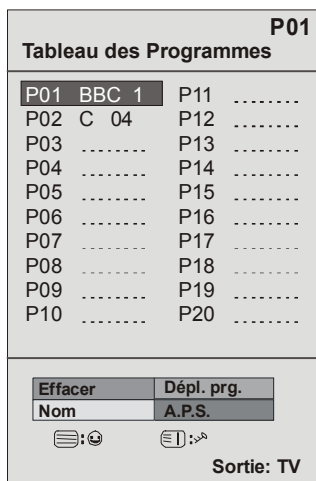

La liste des chaînes présente les chaînes stockées dans la mémoire. En déplaçant le curseur dans les quatre directions, vous pouvez obtenir 20 programmes sur la même page. Pendant que vous êtes en mode TV, vous pouvez défiler vers le haut ou vers le bas pour voir tous les programmes, en appuyant sur les touches de navigation. Par l'action du curseur, la sélection du programme est faite automatiquement.

Nommer

Pour changer le nom d'un programme, sélectionnez le programme souhaité et appuyez sur le bouton **JAUNE (YELLOW)**.

La première lettre du nom sélectionné commence à clignoter. Appuyez sur le bouton **▲** / **▼** pour changer cette lettre et sur le bouton **◀** / **▶** pour sélectionner les autres

lettres. En appuyant sur le bouton **JAUNE (YELLOW)**, vous pouvez mémoriser le nom.

Déplacer

Sélectionnez le programme que vous voulez insérer avec les touches directionnelles. Appuyez sur la touche **VERTE. (GREEN)** Avec les touches directionnelles, changez le programme sélectionné vers l'emplacement voulu et appuyez de nouveau sur le bouton **VERT.**



Supprimer

Pour supprimer un programme, appuyez sur le bouton **ROUGE (RED)**. En appuyant de nouveau sur le bouton **ROUGE (RED)**, vous supprimez le programme sélectionné de la liste de programmes, et les programmes montent d'une place.

APS (Système Automatique de Programmation)

Quand vous appuyez sur la touche **BLEUE** pour l'APS, le Menu du Système Automatique de Programmation apparaîtra sur l'écran.

Mode Favori



Vous pouvez choisir différentes chaînes comme chaînes préférées afin de ne naviguer que parmi les chaînes préférées. Pour définir une chaîne favorite, utilisez les touches directionnelles pour sélectionner une chaîne et appuyez sur . La chaîne sélectionnée comme favorite apparaît dans la liste de chaînes avec l'icône favoris  à côté du nom de la chaîne. Pour supprimer le mode Favori, effectuez la même opération. Pour quitter, appuyez sur **M**.

Verrouillage Programme

Verrouil. Progr.	
Entrer PIN	
Modifier PIN ▶	
Retour: Menu	Sortie: TV

Le verrouillage programme fournit un mot de passe afin de protéger l'accès aux chaînes sélectionnées par les parents. Afin de verrouiller une chaîne, vous devez connaître le mot de passe du verrouillage de programme (la valeur pré-réglée à l'usine est 0000 et peut être modifiée dans le Menu **Verrouillage Programme** uniquement).

Saisir le code PIN

Sélectionnez la chaîne que vous désirez verrouiller en la mettant en surbrillance et appuyez sur le bouton . Lorsque la touche  est appuyée, le menu Verrouillage Programme (Program Lock) s'affichera à l'écran. Une fois le code Pin saisi, la chaîne souhaitée est verrouillée. L'icône de verrouillage du programme apparaîtra à côté du nom de la chaîne. Quand la chaîne verrouillée est sélectionnée au moyen des boutons **P+** ou **P-**, l'écran d'alerte suivant sera visualisé.

Programme verrouillé
Vous devez déverrouiller ce prog.
A partir de la liste des programmes

Changer le PIN

Sélectionnez **Changer le PIN** en appuyant sur la touche **▼ / ▲**. Utilisez le bouton **▶** pour changer le code PIN. Après avoir appuyé sur le bouton **▶**, le message suivant apparaît sur l'écran.

Verrouil. Progr.	
Entrer ancien PIN	
Retour: Menu	Sortie: TV

Saisissez l'ancien code PIN au moyen des boutons numériques et saisissez ensuite le

nouveau code PIN. Le menu verrouillage programme sera visualisé sur l'écran après avoir saisi le nouveau code PIN :

Verrouil. Progr.	
Entrer nouveau PIN	— — — —
Retour: Menu	Sortie: TV

Le menu verrouillage programme sera visualisé sur l'écran après l'identification du nouveau PIN.

Astuce: Si vous avez oublié le mot de passe du verrouillage programme, vous pouvez désactiver le verrouillage programme en utilisant le code 7910 et vous pourrez alors définir un nouveau mot de passe. Gardez ce code dans un endroit sûr pour des références futures.

Système de menu du mode PC (PC Mode Menu System)

Voir la section "**Branchement d'un téléviseur LCD à un PC**" pour le branchement d'un PC à un téléviseur.

Pour basculer vers la source **PC**, appuyez sur la touche **(AV)** de votre télécommande et sélectionnez l'entrée **PC**.

Remarquez que les réglages du menu Mode PC sont disponibles uniquement pendant que le téléviseur est en source PC.

Menu Son (Sound Menu)

Les rubriques contenues dans ce menu sont décrites dans la section "**Menu Son**" expliquées dans la section "Système de menu".

Menu Fonctions (Feature Menu)

Les réglages du menu Fonction sont identiques aux réglages expliqués dans la section "**Menu Fonctions**" dans la section "Système de menu".

Menu image PC (PC Picture Menu)

Sélectionnez le menu Image du PC en appuyant sur la touche **▲ / ▼** et sur le bouton **▶**. Le menu image PC apparaît sur l'écran. Les réglages du **contraste**, de la **luminosité** et de la **température de couleur** dans ce menu sont les mêmes que les réglages dans le menu image TV du "**Système de Menu**".

Menu Géométrie (Geometry Menu)

Sélectionnez la quatrième icône en appuyant sur la touche **▲ / ▼** et appuyez ensuite sur la touche **▶**. Le menu géométrie apparaît sur l'écran :

GÉOMÉTRIE	
Position H.	████████████████████
Position V.	████████████████████
Horloge	████████████████████
Phase	████████████████████
Réglage Auto	████████████████████
Retour: Menu	Sortie: TV

Position H (Horizontale) (H. (Horizontal) Position)

Cette rubrique change l'image horizontalement vers le côté droit ou gauche de l'écran.

Sélectionnez la **position H.** en appuyant sur le bouton **▼ / ▲**. Réglez la valeur en appuyant sur la touche **◀ / ▶**.

Position V (Verticale) (V. (Vertical) Position)

Cette rubrique change l'image verticalement vers le haut ou le bas de l'écran.

Sélectionnez la **position V.** en appuyant sur le bouton **▼ / ▲**. Réglez la valeur en appuyant sur la touche **◀ / ▶**.

Horloge (Clock)

Les réglages de la fréquence pilote corrigent les interférences qui apparaissent comme les bandes verticales dans les présentations intensives de points comme les feuilles de calcul ou les paragraphes ou les textes dans les sources plus petites.

Sélectionnez **Horloge (Clock)** en appuyant sur la touche ▼ / ▲. Réglez la valeur en appuyant sur la touche ◀ / ▶.

Phase

Selon la résolution et la fréquence scan qui entre dans le téléviseur, vous pouvez avoir une image trouble ou avec du bruit sur l'écran. Dans ce cas, vous pouvez utiliser cette rubrique pour obtenir une image claire à travers la méthode d'essai et d'erreur.

Sélectionnez **Phase** en appuyant sur la touche ▼ / ▲. Réglez la valeur en appuyant sur la touche ◀ / ▶.

Réglage automatique (Auto Adjustment)

Si vous changez l'image horizontalement ou verticalement vers une position non voulue, utilisez cette rubrique pour mettre l'image à la bonne place automatiquement.

Sélectionnez **Réglage automatique (Auto Adjustment)** en utilisant les touches ▼ / ▲. Appuyez sur la touche ▶ ou sur **OK**.

Attention: *Nous vous recommandons d'effectuer le réglage de positionnement automatique avec l'image sur l'écran entier afin d'obtenir le réglage correct.*

Affichage des informations du téléviseur

Le numéro du programme, le nom du programme, l'indicateur de son et le mode zoom sont affichés sur l'écran quand un nouveau programme est introduit ou le bouton **i** appuyé.

Fonction de coupure du son

Appuyez sur la touche **⊗** pour désactiver le son. L'indicateur de coupure de son s'affichera dans l'angle supérieur de l'écran.



Pour annuler la coupure de son, vous avez deux alternatives. La première est l'utilisation du bouton **⊗**, et la deuxième est l'augmentation du niveau du volume.

Préférences personnelles

Appuyez sur le bouton **PP** pour adopter les réglages que vous avez mémorisés au préalable.

Modes zoom

Vous pouvez modifier le rapport d'aspect du téléviseur pour afficher l'image en différents modes zoom.

Appuyez sur la touche **⊕** pour modifier directement le mode zoom. Les modes zooms disponibles sont présentés ci-dessous :

Auto

Lorsqu'un signal de **Signalisation grand écran**, qui présente le rapport d'aspect de l'image, se trouve dans le signal de radiodiffusion ou dans le signal en provenance d'un appareil externe, le téléviseur change automatiquement le mode **ZOOM** conformément au signal **WSS**.

- Lorsque le mode **AUTO** ne fonctionne pas correctement à cause de la mauvaise qualité du signal **WSS**, .ou encore lorsque vous voulez changer le mode zoom, passez à un autre mode **ZOOM** manuellement.

4:3

Utilisez pour afficher une image normale (4:3 rapport d'aspect) puisqu'il s'agit ici de sa taille originelle.

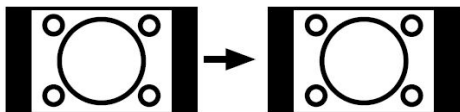

16:9

Cette option étend uniformément les côtés gauche et droit d'une image normale (Rapport d'aspect 4:3) afin de remplir le grand écran.

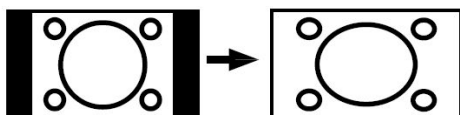

- Pour des images de facteur d'aspect 16:9 qui ont été réduites en une image normale (facteur d'aspect 4:3), utilisez le mode **Plein (Full)** pour restaurer l'image dans son format original.

Cinéma

Cette option effectue un zoom avant sur la grande image (rapport d'aspect 16:9) en direction du plein écran.

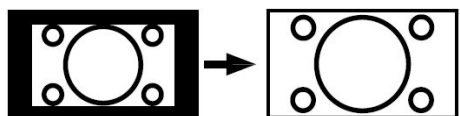

Sous-titrage

Cette option effectue un zoom avant de la grande image (rapport d'aspect 16:9), avec des sous-titres, en direction du plein écran.

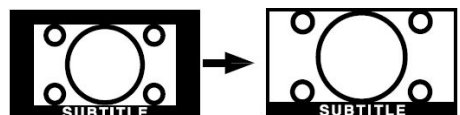

Télétexte

Le télétexte transmet à votre téléviseur des informations d'actualité, de sports et de météo par exemple. Veuillez noter que si le signal est insuffisant, il peut y avoir des erreurs dans le texte et le mode télétexte peut être interrompu.

Les touches de fonction du télétexte sont les suivantes:

Télétexte Activé -Désactivé / mode PAT

Appuyez une fois pour activer le mode télétexte. Lorsque vous appuyez à nouveau sur cette touche, l'écran est divisé en deux fenêtres, l'une affichant le télétexte et l'autre la chaîne actuelle. Pour quitter le mode télétexte, appuyez à nouveau.

Index

Sélectionne la page index du télétexte.

Mélanger

Positionne l'écran du télétexte au-dessus du programme.

Augmenter

Appuyez une fois pour élargir la partie supérieure de la page, puis appuyez de nouveau pour agrandir la partie inférieure de l'image. Appuyez de nouveau pour revenir à la taille normale.

Révéler

Révèle l'information cachée (réponses de jeux par exemple).

Retenir

Retient une page de texte au besoin. Appuyez de nouveau sur la touche pour continuer.

Pages sous-codées/Heure

Sélectionne les pages sous-codées disponibles lorsque le télétexte est activé. Si le télétexte n'est pas activé, l'heure s'affiche si le programme transmet en télétexte.

Touches P+ / P- et numériques (0-9)

Appuyez pour sélectionner une page.

NB: La plupart des stations télévisées utilisent le code **100** pour les pages index.

Touches colorées

Touches de couleur (ROUGE/VERTE/JAUNE/ BLEUE)

Votre téléviseur prend en charge les systèmes **FASTEXT** et **TOP text**. Lorsque ces systèmes sont disponibles, les pages sont divisées en groupes ou rubriques.

Lorsque le système **FASTEXT** est disponible, les paragraphes d'une page télétexte sont codés par couleur et peuvent être sélectionnés en appuyant sur les touches colorées. Appuyez sur une des touches colorées correspondant à vos besoins.

Les textes colorés apparaîtront, indiquant quelle touche colorée utiliser lorsque la transmission **TOP text** est disponible. Les touches **P -** ou **P +** solliciteront la page suivante et précédente respectivement.

Astuces

Protection de l'écran

Nettoyez l'écran et le compartiment avec un chiffon suave et humide. N'utilisez pas de solvants abrasifs parce qu'ils peuvent endommager l'écran du téléviseur.

Pour votre sécurité, débranchez la prise secteur lors du nettoyage. Lors du déplacement du téléviseur, tenez-le correctement à partir de la partie inférieure.

Persistance de l'image

Veillez remarquer que des images fantômes peuvent apparaître pendant l'affichage d'une image persistante. La persistance de l'image du téléviseur LCD peut disparaître après un court instant. Essayez d'éteindre le téléviseur pendant un instant.

Pour éviter cet incident, ne laissez pas d'image fixe pendant des périodes prolongées.

Pas d'alimentation

Si votre téléviseur n'est pas alimenté, veuillez vérifier le câble d'alimentation principal et le branchement du câble d'alimentation à la prise secteur.

Image faible

Avez-vous sélectionné le système TV approprié ? Est-ce que votre téléviseur ou votre antenne est très proche d'un appareil audio qui n'est pas branché à la terre ou d'une lumière au néon ?

Les montagnes et les grands immeubles peuvent causer des images doubles ou des images fantômes. Parfois, vous pouvez améliorer la qualité de l'image en changeant la direction de l'antenne.

Est-ce que l'image ou le télétexte sont méconnaissables ? Vérifiez si vous avez introduit la bonne fréquence.

La qualité de l'image peut se dégrader lorsque deux appareils sont branchés en même temps au téléviseur. Dans ce cas, débranchez l'un des appareils.

Sans image

Est-ce que l'antenne est correctement branchée ? Est-ce que les prises sont correctement branchées à la prise d'antenne ? Est-ce que le câble d'antenne est endommagé ? Est-ce que vous êtes en train d'utiliser les prises appropriées pour brancher l'antenne ? Si vous avez des doutes, contactez votre fournisseur.

Sans Image signifie que votre téléviseur ne reçoit aucune transmission. Avez-vous appuyé sur les bons boutons de la télécommande ? Essayez de nouveau.

Son

Vous ne pouvez pas entendre de son. Avez-vous coupé le son en appuyant sur le bouton  ?

Le son sort d'un seul haut-parleur. La balance est-elle réglée sur un seul côté ? Consultez le menu **Son** (Sound).

Télécommande

Votre téléviseur ne répond plus à la télécommande. Peut être que les piles sont usées. Si oui vous pouvez utiliser les boutons en bas du téléviseur.

Sources d'entrée

Si vous ne pouvez pas sélectionner de source d'entrée, il est possible qu'aucun appareil ne soit branché.

Vérifiez les câbles AV et les branchements si vous avez essayé de brancher un appareil.

Appendice A : Modes d'affichages typiques de l'entrée PC

L'écran a une résolution maximum de 800 x 600, une gamme de fréquence de 56-75 Hz. Le tableau suivant est une illustration de certains modes d'affichages vidéo typiques.

Votre téléviseur peut ne pas prendre en charge différentes résolutions. Les modes de résolution pris en charge sont présentés ci-dessous.

Si vous réglez votre PC à un mode non pris en charge, un avertissement OSD s'affichera à l'écran.

Mode	Résolution		Fréquence (Hz)	
	Horizontale	Verticale		
1	640	480	60	IBM, VGA
2	720	400	70	IBM, VGA
3	800	600	56	VESA
4	800	600	60	VESA
5	640	480	72	VESA
6	640	480	75	VESA
7	800	600	72	VESA
8	800	600	75	VESA
9	1024	768	60	VESA
10	1024	768	70	VESA
11	1024	768	75	VESA
12	1280	720	60	VESA
13	1280	768	60	VESA

OPTIONNEL

Caractéristiques

TRANSMISSION TV

PAL/SECAM B/G D/K K' I/I' L/L'

RÉCEPTION DES CHAÎNES

VHF (BAND I/III)

UHF (BAND U)

HYPER BANDE

TV par CÂBLE (S1-S20/ S21-S41)

NOMBRE DE CHAÎNES PRÉRÉGLÉES

100

INDICATEUR DE CHAÎNE

Affichage à l'écran

ENTRÉE D'ANTENNE RF

75 Ohm (déséquilibré)

VOLTAGE DE FONCTIONNEMENT

220-240 V AC ,50 Hz

AUDIO

German + Nicam Stereo

PUISSANCE DE SORTIE AUDIO (WRMS.) (10%

THD)

2 x 3

CONSOMMATION ÉLECTRIQUE (W)

60 W

1 (Veille)

ÉCRAN

écran 16 :10, Taille de l'écran 19"

DIMENSIONS (mm)

DIMENSIONS (mm)				
D	L	H	Poids (kg)	
140	480	397	5,4	Avec support
80	480	352	5,1	Sans support

Déclaration de conformité

Ce téléviseur TL-19LC796 respecte les normes suivantes :

EN 55013: 2001

EN 55020: 2002

EN 61000-3-2:2000

EN 61000-3-3: 1995 + A1:2001

IEC/EN 60065:1998

Importé par:

VESEG GmbH

An der Windmühle 9-11

66780 Rehlingen-Siersburg

Germany

Caractéristiques du PIN

Entrées de signaux

Prise PC RGB (prise D-sub 15-broches)

Broche	Signal d'entrée
1	R
2	G ou sync sur vert
3	B
4	Pas de connexion
5	Pas de connexion
6	R.GND
7	G.GND
8	B.GND
9	Pas de connexion
10	GND
11	Pas de connexion
12	[SDA]
13	Sync. H ou sync. composite H/V
14	Sync. V [V.CLK]
15	[SCL]

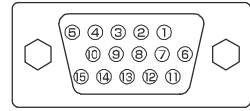

- Lorsque différents types de signaux d'entrée arrivent en même temps au moniteur par une carte graphique ou semblable, le moniteur sélectionne automatiquement les signaux dans l'ordre de priorité suivant:

Type de signal sync	Priorité
Sync. H/V séparées	1
Sync. H/V composite	2
Sync sur vert *	3

- Même avec les signaux recommandés sur la page suivante, il peut arriver qu'un affichage correct ne puisse pas être obtenu. Dans ce cas, utilisez Sync. H/V séparées, Sync. H/V composite.

Spécifications des broches de la prise HDMI

Broche	Signal d'entrée	Broche	Signal d'entrée
1	TMDS Data2+	11	TMDS Clock Shield
2	TMDS Data2 Shield	12	TMDS Clock-
3	TMDS Data 2-	13	CEC
4	TMDS Data 1+	14	Réservé (N.C. sur appareil)
5	TMDS Data1 Shield	15	SCL
6	TMDS Data1-	16	SDA
7	TMDS Data0+	17	Terre DDC/CED
8	TMDS Data0 Shield	18	Courant +5V
9	TMDS Data0-	19	Section fiche chaude (Hot Plug Det
10	TMDS Clock+		

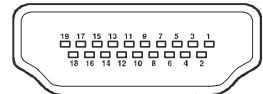

Spécifications des broches de la prise péritel

Broche	Signal d'entrée	Broche	Signal d'entrée
1	SORTIE AUDIO (DROITE)	12	Nbn utilisée
2	ENTREE AUDIO (DROITE)	13	RGB-R/GND
3	SORTIE AUDIO (GAUCHE/MONO)	14	GND
4	AUDIO GND	15	ENTREE RGB-R / S.V.H.S CHROMINANCE
5	RGB-B GND	16	SIGNAL DE SUPPRESSION
6	ENTREE AUDIO (GAUCHE/MONO)	17	GND VIDEO COMPOSITE
7	RGB-B IN	18	SIGNAL DE SUPPRESSION GND
8	ALDO/ INTERRUPTEUR RGB / 169	19	SORTIE VIDEO COMPOSITE
9	RGB-G GND	20	VIDEO COMPOSITE / ENTREE S.V.H.S LUMINANCE
10	Nbn utilisée	21	GND / SHIELD (CHASSIS)
11	ENTREE RGB-G		

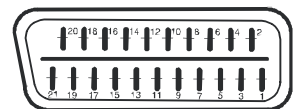

Garantie fabricant

CH

Nous vous remercions pour l'achat de ce produit de haute qualité et souhaitons qu'il vous donne entière satisfaction. Des contrôles stricts de la production nous permettent d'assurer la qualité exceptionnelle de nos appareils. Si vous avez malgré tout une réclamation, votre appareil bénéficie d'une garantie pour une durée de

2 ans

à compter de la date d'achat et sous les conditions suivantes :

1. Cette garantie ne modifie en rien les droits de garantie légaux. Ces droits ne sont donc pas limités par la garantie que nous vous accordons en tant que fabricant.
2. La garantie est valable uniquement pour un usage privé de l'appareil, sur le territoire de la Suisse
3. La durée de garantie est de 2 ans à compter de la date d'achat.
4. Pendant la période de garantie, nos prestations de garantie comprennent soit la réparation de l'appareil, soit le remplacement de l'appareil par un appareil de même qualité. Elles comprennent également les coûts de travail ainsi que les frais de matériaux et de transport de l'appareil sur le territoire de la Suisse.
5. En cas de réclamation, veuillez contacter notre service après-vente au numéro suivant :



Nous vous recommandons de conserver l'emballage d'origine afin de protéger l'appareil pendant le transport. Nous vous conseillons de joindre une brève description de votre réclamation afin de nous aider à assurer une réparation et un retour rapide de l'appareil. Il est préférable dans tous les cas d'appeler auparavant notre service d'assistance téléphonique. La preuve d'achat de l'appareil est indispensable. Il vous suffit pour cela de joindre le bon de caisse original avec l'appareil. La garantie ne s'applique pas en cas d'absence de preuve d'achat. Si vous nous envoyez un appareil sans preuve d'achat, vous recevrez un devis pour la réparation. Si vous décidez de ne pas faire effectuer la réparation, nous vous renverrons l'appareil et vous facturerons un prix forfaitaire pour le transport et l'élaboration du devis.

Document important ! A conserver pendant 2 ans avec le bon d'achat.

6. Les pièces remplacées restent dans notre centre de service après-vente. Leur destruction est soumise à notre appréciation.
7. La garantie expire si l'appareil a été ouvert par vous-même ou par un tiers non autorisé et/ou si l'appareil a été modifié.
8. La garantie est exclue dans les cas suivants :
 - utilisation non conforme
 - dommages mécaniques extérieurs
 - dommages subis pendant le transport
 - usure
 - erreur d'utilisation
 - utilisation dans un environnement humide ou à l'extérieur
 - dommages subis suite à des influences extrêmes (dégât d'eau, foudre, surtension)
 - utilisation trop intensive, en particulier lorsque l'appareil n'est pas utilisé à des fins privées
 - non respect de la notice d'utilisation
 - absence de défaut technique
 - en cas de défauts de pixels tolérés par la norme ISO 13406-2 (classe II de défauts de pixels)
9. La garantie exclut toute autre responsabilité de notre part, en particulier pour les dommages qui ne concernent pas directement l'appareil ou qui sont survenus entre la panne de l'appareil et sa réparation (par exemple coûts d'infrastructure, de manutention etc.). Cependant, ceci ne limite ou n'exclut pas notre responsabilité légale, conformément à la loi sur la responsabilité des produits.
10. Nos interventions au titre de la garantie ne prolongent pas la durée de garantie de 2 ans à partir de la date d'achat, ni pour l'appareil, ni pour les pièces qui ont éventuellement été remplacées.
11. Afin de valider votre demande et d'assurer un traitement en temps et à lieu de celle-ci, veuillez toujours nous envoyer le contenu du paquet dans son intégralité, accessoires y compris. (par ex. télécommande, supports, crochets muraux, câbles A/V, etc.)

Nous vous souhaitons un bon divertissement avec votre nouvel appareil !

Indice

Funzioni	65	Colore menu	83
Accessori	65	Modalità preferiti	83
Introduzione	66	Menu installazione	83
Preparazione	66	Programmazione	83
Misure di sicurezza	66	Programma	83
Panoramica del telecomando	69	Banda	83
TV LCD e tasti funzione	70	Canale	84
Installazione del televisore TFT a muro	71	Standard	84
Visualizzazione delle connessioni	72	Sistema colore	84
Collegamento alimentazione	73	Ricerca	84
Collegamento antenna	74	Modalità VCR	84
Collegamento della TV LCD a PC	74	Decoder	84
Collegamento di un lettore DVD	75	Memorizza	84
Collegamento di altri dispositivi via Scart	76	A.P.S.	84
Scelta ingresso	76	A.P.S.:	84
Inserimento delle batterie nel telecomando	77	A.P.S. Paese	84
Gamma di funzionamento del telecomando	77	Regione televisivo	85
Accensione/spengimento della TV	78	Menu installazione in modalità AV	85
Per accendere la TV	78	Programmazione	85
Per spegnere la TV	78	Sistema colore	85
Navigazione nel sistema menu	78	Tabella programmi	85
Operazioni di base	79	Nome	86
Funzionamento con i tasti della TV	79	Sposta	86
Impostazione volume	79	Cancella	86
Selezione programma	79	Ricerca	86
Accesso al menu principale	79	Modalità preferiti	86
Modalità AV	79	Blocco programma	86
Funzionamento con telecomando	79	Inserimento PIN	86
Impostazione volume	79	Modifica PIN	86
Selezione del programma (Programma precedente o successivo)	79	Sistema menu modalità PC	87
Selezione del programma (accesso diretto):	79	Menu suono	87
Mappa dei menu	80	Menu funzione	87
Sistema menu	80	Menu immagine PC	87
Menu suono	81	Menu geometria	87
Volume	81	Posizione H (Orizzontale)	87
Bilanciamento	81	Posizione V (Verticale)	87
Modalità suono	81	Orologio	87
AVL	81	Fase	88
Effetto	81	Auto-regolazione	88
Equalizzatore	81	Visualizzazione delle informazioni TV	88
Volume HP	81	Funzione muto	88
Memorizza	81	Preferenze personali	88
Menu immagine	82	Modalità zoom	88
Modalità immagine	82	Auto	88
Luminosità/contrasto/colore/	82	4:3	89
Nitidezza/tinta	82	16:9	89
Temp colore	82	Cinema	89
Illuminazione ambiente	82	Sottotitolo	89
Zoom immagine	82	Televideo	89
Memorizza	82	Suggerimenti	90
Menu funzioni	82	Appendice A: Ingresso PC modalità di visualizzazione tipica	92
Timer spegnimento	82	Specifiche	93
Lingua	83	Specifiche pin	94
Blocco bambini	83		

Funzioni

- Televisore a colori con telecomando.
- Possono essere preimpostati 100 programmi da VHF, bande UHF o canali via cavo.
- Può sintonizzare i canali via cavo.
- Il controllo dell'apparecchio TV è molto facile con il sistema guidato dal menu.
- Ha 1 prese scart per i dispositivi esterni (come video, video giochi, dotazione audio, ecc).
- Sistema audio stereo (tedesco+Nicam).
- Funzione televideo completa.
- Testo rapido (10 pagine), testo superiore.
- Canale Preferito.
- Blocco canale.
- Collegamento cuffia.
- APS "Sistema Programmazione Automatica" (Automatic Programming System).
- Tutti i programmi possono avere un nome.
- Sintonizzazione automatica avanti e indietro.
- Timer spegnimento.
- Blocco bambini.
- Audio automatico in modalità muto quando non c'è trasmissione.
- Riproduzione NTSC.
- E' dotato di un connettore HDMI per Video ed Audio Digitali. Questo collegamento è progettato anche per accettare i segnali di Alta Definizione.
- AVL "limitazione automatica del volume" (automatic volume limiting).
- Quando non si trova alcun segnale valido, dopo 5 minuti la TV passa automaticamente alla modalità stand-by.
- PLL (ricerca frequenza).
- Ingresso PC.

- Plug & Play per Windows 9X, ME, 2000, XP, Vista

Accessori

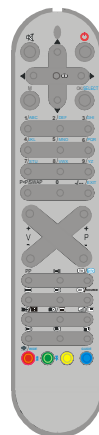

Telecomando

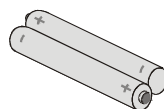

2 batterie X AAA

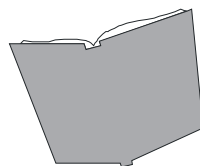

Libretto con le istruzioni e istruzioni per la garanzia (se applicabile)

Introduzione



Grazie per aver scelto questo prodotto. Questo manuale intende essere una guida per il corretto funzionamento della TV.

Prima di far funzionare la TV si prega di leggerlo completamente.

Tenere questo manuale in un luogo sicuro per futuro riferimento.

Questo prodotto è progettato per un uso privato.

Preparazione

Per la ventilazione, lasciare uno spazio di almeno 10 cm tutto attorno all'apparecchio. Per evitare danni e situazioni di pericolo, non mettere alcun oggetto sull'apparecchio.

Usare l'apparecchio in climi temperati.

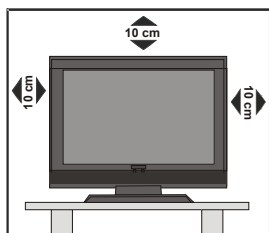

Misure di sicurezza

Leggere attentamente le seguenti misure di sicurezza per non correre rischi.

Fonte di alimentazione

Il televisore deve essere alimentato solo da prese a 220-240 V AC, a 50 Hz. Assicurarsi di selezionare l'impostazione corretta di tensione per comodità.

Cavo di alimentazione

Non mettere il televisore, un mobile o altro sul cavo di alimentazione (il cavo di collegamento alla rete elettrica), né torcere il cavo. Maneggiare il cavo di alimentazione dalla presa. Non staccare il televisore

tirandone il cavo e non toccare mai il cavo di alimentazione con le mani umide, poiché ciò potrebbe provocare un corto circuito o scosse elettriche. Non fare mai un nodo al cavo né legarlo ad altri cavi. I cavi di alimentazione devono essere instradati in modo tale che non vengano calpestati. Un cavo di alimentazione danneggiato può causare incendio o provocare scosse elettriche. Se il cavo è danneggiato, deve essere sostituito solo da personale qualificato.

Umidità e acqua

Non utilizzare questo televisore in luoghi umidi e bagnati. Non esporre il televisore alla pioggia o all'acqua, poiché è pericoloso e non posare su di esso oggetti pieni di liquido, come ad esempio vasi da fiori. Evitare spruzzi e gocce d'acqua.



Qualora un oggetto solido o liquido dovesse cadere nell'alloggiamento, staccare il cavo di alimentazione del televisore e farlo controllare da personale qualificato prima accenderlo di nuovo.

Pulizia

Prima di pulire, staccare il televisore dalla presa. Non usare detergenti liquidi o spray. Usare un panno morbido e asciutto.

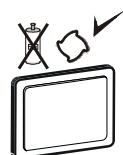

Ventilazione

Le fessure e le aperture del televisore servono alla ventilazione e ad assicurare un funzionamento affidabile. Per evitare il surriscaldamento, queste aperture non devono essere bloccate o coperte in alcun modo.

Calore e fiamme

Il televisore non deve essere collocato accanto a fiamme vive o fonti di calore intenso, come una stufa. Assicurarsi che sul televisore non vi sia nessuna fonte di fiamme vive, ad esempio candele accese. Non esporre le batterie a calore eccessivo, ad esempio ai raggi solari, a caminetti e così via.



Fulmini

In caso di temporali e fulmini o quando si va in vacanza, scollegare il cavo di alimentazione dalla presa di corrente a parete.



Pezzi di ricambio

Quando sono necessari pezzi di ricambio, assicurarsi che il tecnico di assistenza abbia usato i pezzi di ricambio specificati dal produttore o che i pezzi utilizzati abbiano le stesse caratteristiche tecniche del pezzo originale. Le sostituzioni non autorizzate possono causare incendi, scosse elettriche o altri pericoli.

Assistenza

Per l'assistenza, rivolgersi a personale qualificato. Non togliere da soli il pannello del televisore poiché si rischiano scosse elettriche.

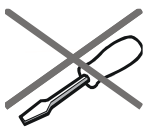

Smaltimento dei rifiuti

Istruzioni per lo smaltimento dei rifiuti:

- La confezione e i materiali di imballaggio sono riciclabili e devono essere riciclati. I materiali di imballaggio, come la pellicola di rivestimento, devono essere tenuti fuori dalla portata dei bambini.

- Le batterie, comprese quelle senza metalli pesanti, non dovrebbero essere smaltite con i rifiuti domestici. Smaltire le batterie usate in modo rispettoso dell'ambiente. Cercare le normative che si applicano alla propria zona.
- La lampada fluorescente a catodo freddo del DISPLAY LCD contiene una piccola quantità di mercurio; seguire le leggi e le norme locali per lo smaltimento.

Informazioni per gli utenti nei paesi dell'Unione Europea



Questo simbolo sul prodotto o sulla confezione indica che l'apparecchiatura elettrica o elettronica alla fine del ciclo vitale non deve essere smaltita con i

rifiuti domestici. Nell'Unione Europea sono utilizzati sistemi di raccolta differenziata per il riciclaggio.

Per maggiori informazioni contattare le autorità locali o il rivenditore presso cui è stato acquistato il prodotto.

Scollegamento del televisore

La spina di alimentazione viene utilizzata per scollegare il televisore dalla rete elettrica e quindi deve essere accessibile con facilità.

Volume cuffia

Il volume troppo alto nelle cuffie o negli auricolari può provocare la riduzione dell'udito.



Installazione

Per prevenire danni fisici, quando il televisore viene montato alla parete (se l'opzione è disponibile) deve essere saldamente fissato secondo le istruzioni di installazione.

Schermo LCD

Lo schermo LCD è un prodotto di alta tecnologia con circa un milione di transistor a pellicola sottile che forniscono precisi dettagli dell'immagine. Di tanto in tanto, alcuni pixel non attivi possono comparire sullo schermo sotto forma di punti fissi blu, verdi o rossi, che non interferiscono con il funzionamento del prodotto.

Avvertenza

Non lasciare il televisore acceso o in stand-by quando si esce di casa.

Istruzioni di sicurezza per il funzionamento del dispositivo

Se le immagini fisse sono visualizzate per un periodo superiore a 2 ore in modo continuo, potrebbe succedere che il bordo esterno delle immagini visualizzate troppo a lungo resti visibile sullo schermo, cioè un 'afterimage' permanente resta sullo schermo.

Lo stesso si applica, se il periodo supera le 2 ore

- uno sfondo non modificato
- loghi, videogiochi, immagine del computer, televideo
- un formato non a schermo pieno (per esempio, formato 4:3), viene visualizzato.

Nota:

Il dispositivo non è predisposto per la resa a lungo termine o la replica delle immagini fisse, tra cui loghi, videogiochi, immagine del computer, televideo e un formato non a schermo pieno.

Attraverso la resa o la replica di immagini fisse, loghi, videogiochi, immagine del computer, televideo e un formato non a schermo pieno, l' 'afterimage' permanente non può essere eliminata. Questo non è un errore operativo e la garanzia in questo caso non è valida.

Panoramica del telecomando

- 1 Indicatore di segnale
- 2 cursore verso l'alto
- 3 Stand By
- 4 cursore verso destra
- 5 Okay (memorizza)
- 6 cursore giù
- 7 Programmi Diretti
- 8 Double digit / Nessuna funzione
- 9 Programma su
- 10 Programma giù
- 11 Mono/stereo - Dual I-II
- 12 TV / Uscire dal menu
- 13 Fonte Esterna
- 14 Ora
- 15 Mix / Nessuna funzione
- 16 Aggiornamento / Nessuna funzione
- 17 Pagina indice
- 18 Mostra / commutazione da TV a PC
- 19 Tasto blu
- 20 Tasto giallo
- 21 Tasto verde
- 22 Tasto rosso
- 23 Dimensione immagini / Allarga
- 24 Fermo / Nessuna funzione
- 25 Televideo
- 26 Preferenze personali
- 27 Volume più basso
- 28 Volume più alto
- 29 Programma precedente
- 30 Menu
- 31 cursore a sinistra
- 32 Muto
- 33 Info

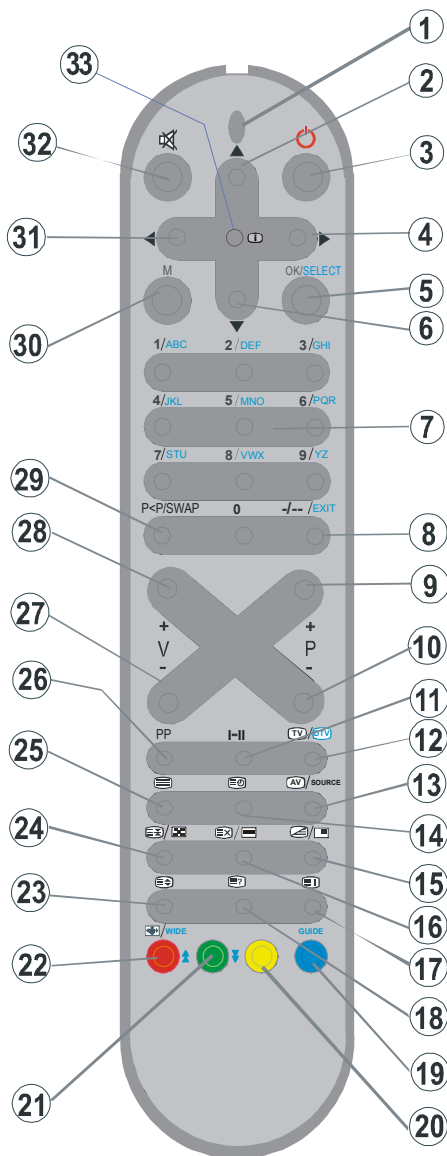

TV LCD e tasti funzione

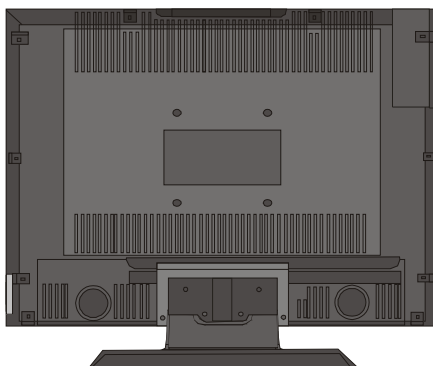
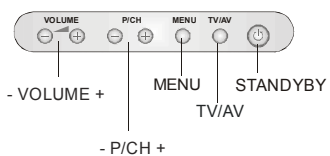
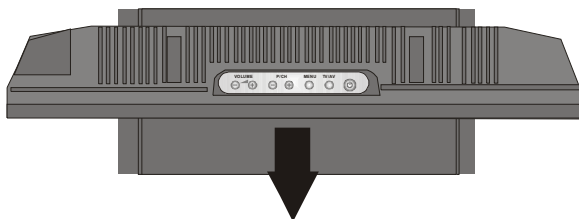

Installazione del televisore TFT a muro

1- Per installare il televisore TFT a muro, per prima cosa rimuovere i piedini di base. Svitare le 2 viti di collegamento della copertura superiore dei piedini e le 4 viti che collegano i piedini al pannello TFT. A questo punto rimuovere i piedini dal pannello TFT.

2- Posizionare le 4 staffe in corrispondenza dei fori per le viti circolari sul retro del pannello TFT. Avvitare le staffe al pannello TFT con 4 viti (M4 x 10).

3- Decidere la posizione in cui collocare il pannello TFT. Accertarsi che il pannello sia allineato correttamente, segnando con una matita i 5 punti di montaggio sulle staffe a muro. Con un trapano, eseguire i fori pilota per gli ancoraggi in plastica. A questo punto, fissare le staffe con 5 viti (4,2 x 32).

4- Sollevare il pannello TFT e appenderlo ai fori sulla staffa a muro, utilizzando le 5 viti apposite sul retro del pannello TFT.

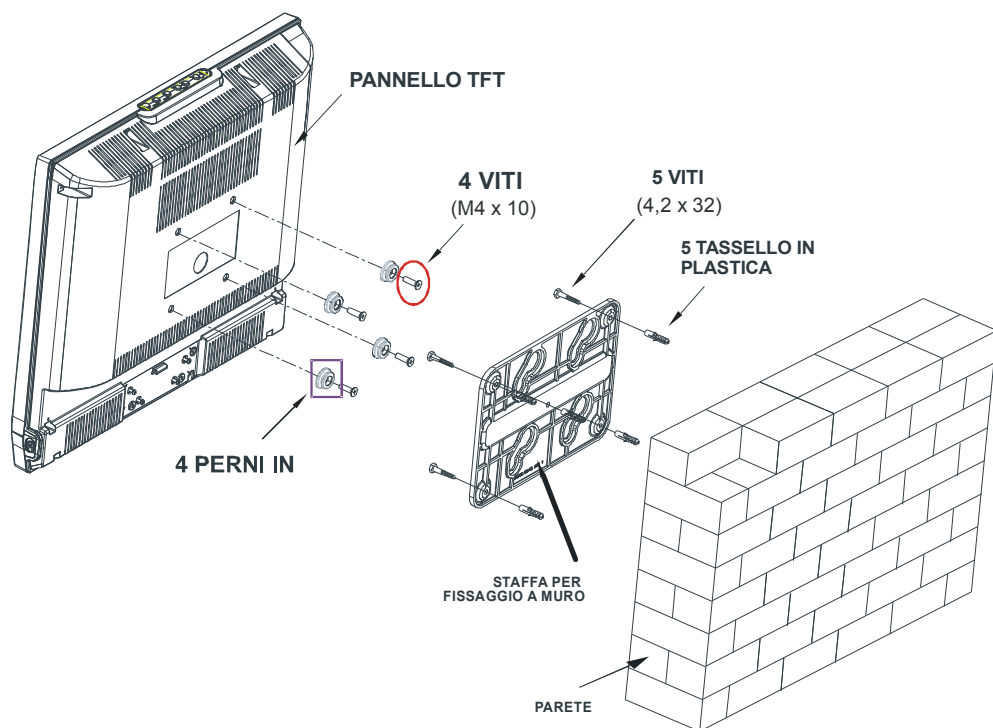
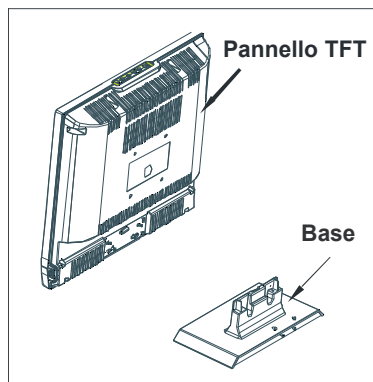

Visualizzazione delle connessioni

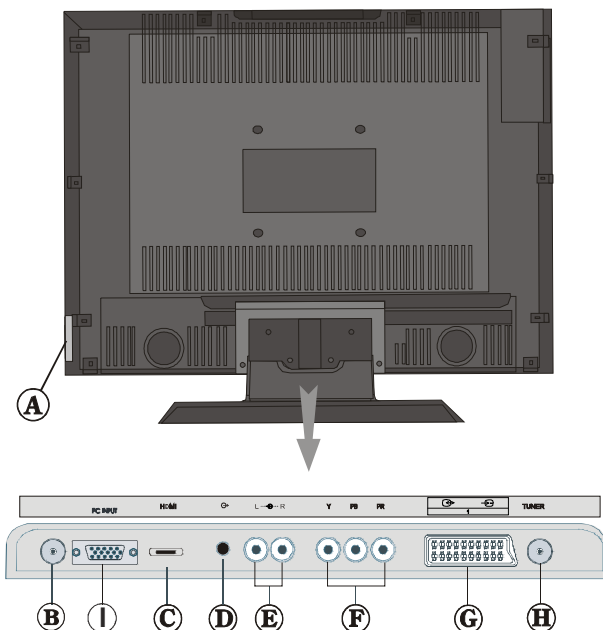

A La presa “Cuffia” (Headphone) si usa per collegare una cuffia esterna al sistema.

Collegare la presa “**CUFFIA**” (**HEADPHONE**) per ascoltare l’audio della TV dalle cuffie (opzionale)

B CAVO DIALIMENTAZIONE

C Gli “Ingressi HDMI” (HDMI Input) servono a collegare un dispositivo dotato di presa HDMI.

Il televisore LCD è in grado di visualizzare le immagini ad alta definizione da dispositivi come ricevitore satellitare ad alta definizione o lettore DVD. Questi dispositivi devono essere collegati tramite la presa HDMI o la presa componente. Queste prese possono accettare sia i segnali 720p che 1080i. Nessun collegamento audio è necessario per HDMI alla connessione HDMI.

D Le “Uscite linea audio” (Audio line outs) inviano i segnali audio ad un dispositivo esterno come a un sistema audio opzionale.

Per collegare gli altoparlanti esterni alla TV, usare le “**USCITE LINEA AUDIO**” (**AUDIO LINE OUTS**) della TV con un cavo audio.

E Gli “Ingressi audio componente” (Component Audio Inputs) si usano per collegare audio componente.

Collegare il cavo audio tra gli “**INGRESSI AUDIO COMPONENTE**” (**COMPONENT AUDIO INPUTS**) della TV e le uscite audio del dispositivo.

F Gli “Ingressi video componente (YpBPr)” (Component Video Inputs (YpBPr)) si usano per collegare video componente.

È possibile collegare il video componente e le prese audio con un dispositivo dotato di uscita componente. Collegare i cavi video componente tra gli **“INGRESSI VIDEO COMPONENTE” (COMPONENT VIDEO INPUT)** della TV e le uscite video componente del dispositivo. Nel collegare, assicurarsi che le lettere della TV, **“Y”**, **“Pb”**, **“Pr”** corrispondano ai connettori del dispositivo.

Ⓒ Ingressi o uscite delle prese **SCART** per dispositivi esterni.

Collegare il cavo **SCART** tra le prese **SCART** della TV e la presa **SCART** del dispositivo esterno (come decoder, VCR o lettore DVD).

Nota: Se un dispositivo esterno viene collegato tramite la presa **SCART**, la TV passerà automaticamente alla modalità AV. Se si utilizzano entrambe le prese allo stesso tempo, **SCART 1** diventa quella preferenziale.

Ⓓ **“Ingresso RF” (RF Input)** collega a una antenna o a un cavo.

Notare che se si usa un decoder o un registratore di media, bisogna collegare il cavo antenna attraverso il dispositivo alla televisione con un cavo antenna appropriato come mostra l'illustrazione sotto.

Ⓔ Lo **“Ingresso PC” (PC Input)** serve a collegare un personal computer alla TV.

Collegare il cavo del PC tra **“Ingresso PC” (PC INPUT)** e la TV e l'uscita PC sul PC.

Collegamento alimentazione

IMPORTANTE: L'apparecchio TV è progettato per funzionare su **220-240V AC, 50 Hz**.

- **Dopo aver tolto l'imballaggio, fare in modo che l'apparecchio TV raggiunga la temperatura ambiente prima di collegarlo all'alimentazione principale.**
- Inserire il cavo di alimentazione alla presa della rete elettrica.

Collegamento antenna

- Per collegare l'antenna, inserire nella presa "INGRESSO ANTENNA" (AERIAL INPUT) sul retro della TV.

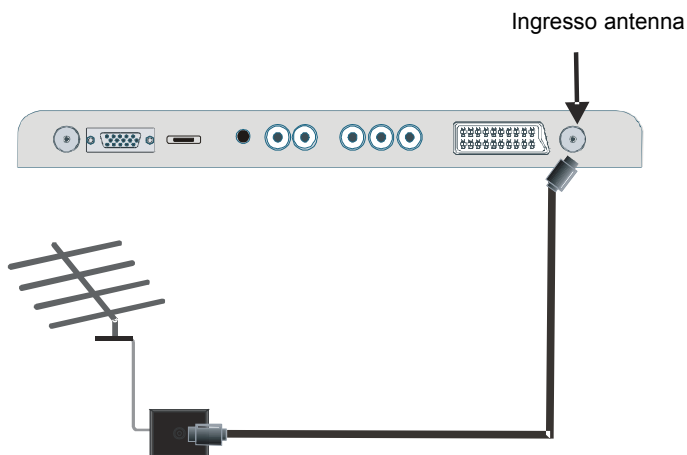

Collegamento della TV LCD a PC

Per visualizzare l'immagine dello schermo del computer sulla TV LCD, è possibile collegare il computer alla TV.

- Spegnere sia il computer che il monitor prima di fare qualunque collegamento.
- Usare il cavo del monitor a 15 pin per collegare il PC alla TV LCD.
- Alla fine, passare alla fonte PC. Vedere la sezione "Scelta ingresso".
- Impostare la risoluzione che meglio si adatta alle proprie esigenze.

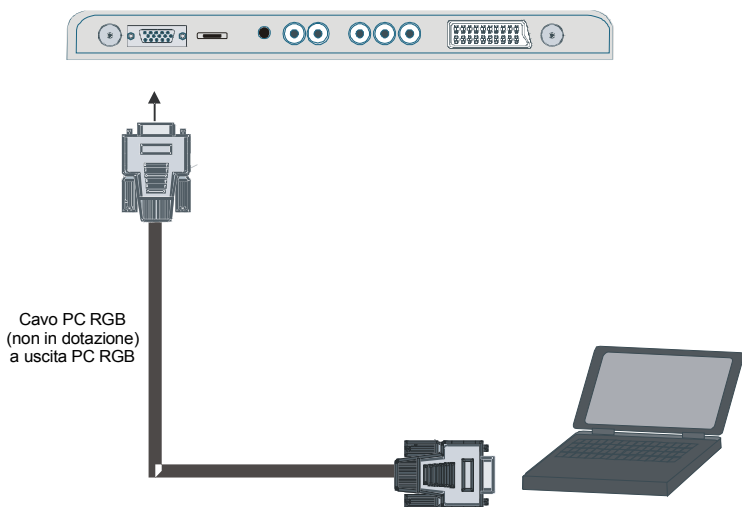

Collegamento di un lettore DVD

Se si desidera collegare un lettore DVD alla TV LCD, è possibile usare i connettori della TV. I lettori DVD possono avere diversi connettori. Per maggiori informazioni vedere il manuale di istruzioni del DVD. Spegnere sia la TV che il dispositivo prima di effettuare qualsiasi connessione.

Nota: I cavi mostrati nella figura **non sono** in dotazione.

- Se il lettore DVD ha una presa **HDMI**, è possibile collegarlo tramite **HDMI**. Quando ci si collega al lettore DVD come illustrato sotto, passare alla fonte HDMI. Vedere la sezione **“Scelta ingresso”**.
- La maggior parte dei lettori DVD sono collegati tramite le **PRESE COMPONENTE**. Usare un cavo video componente per collegare l'ingresso video. Per attivare l'audio, usare un cavo audio componente come illustrato sotto. Alla fine, passare alla fonte **YPbPr**. Vedere la sezione **“Scelta ingresso”**.
- È anche possibile collegare attraverso **SCART 1**. Usare un cavo **SCART** come mostrato sotto.

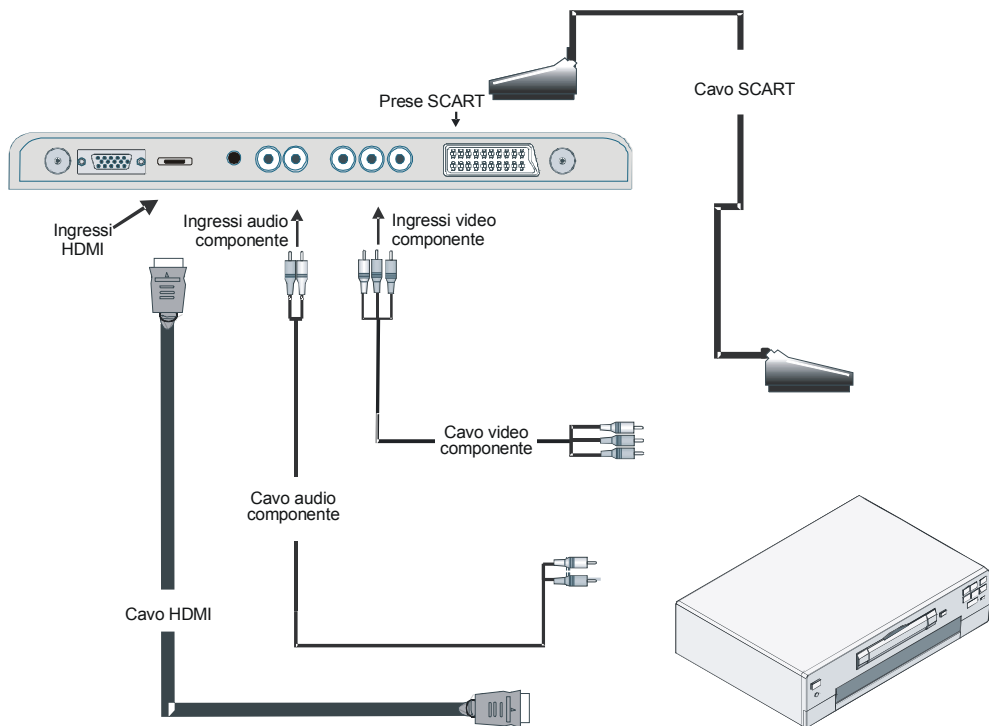

Collegamento di altri dispositivi via Scart

La maggior parte dei dispositivi supporta la connessione **SCART**. Usando le prese **SCART** è possibile collegare alla TV LCD un registratore DVD, un VCR o un decoder. *Notare che i cavi mostrati nella figura **non sono** in dotazione.*

- Spegnere sia la TV che i dispositivi prima di effettuare qualsiasi connessione.
- Per maggiori informazioni vedere il manuale di istruzioni del dispositivo.

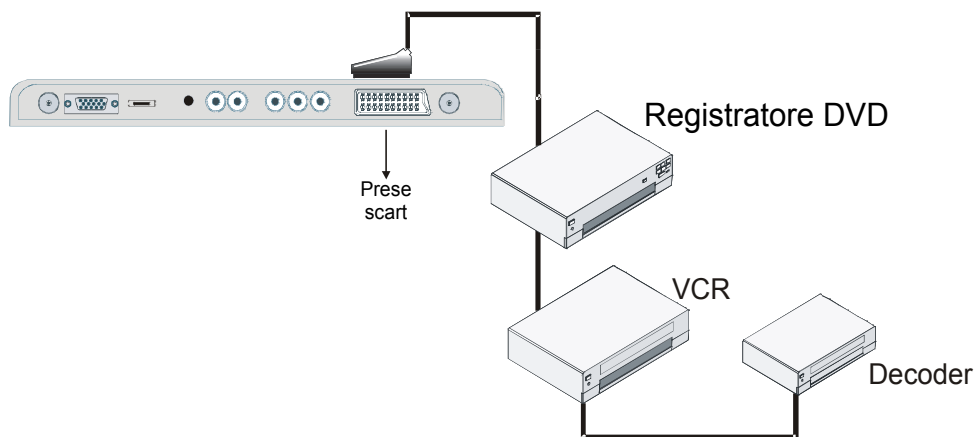

Scelta ingresso

Una volta collegati sistemi esterni alla TV, è possibile passare a diverse fonti di ingresso.

- Premere il tasto **(AV)** sul telecomando fino a che viene evidenziata la fonte desiderata. Dopo un breve tempo la TV passa alla fonte selezionata.

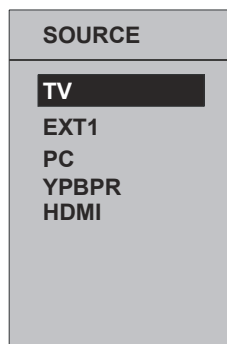

Inserimento delle batterie nel telecomando

ATTENZIONE: Il telecomando è dotato di batterie. Si usa una protezione in plastica per impedire la riduzione della durata delle batterie. Rimuoverla prima del primo utilizzo..

- Togliere il coperchio della batteria situato sulla parte posteriore del ricevitore, tirando delicatamente all'indietro dalla parte indicata.
- Inserire due batterie **AAA/R3** o dello stesso tipo. Mettere le batterie nella giusta direzione e rimettere il coperchio.

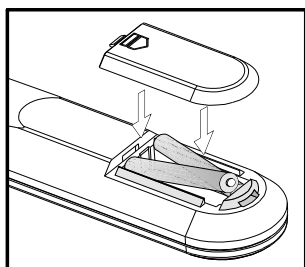

Nota: Togliere la batteria dal ricevitore del telecomando quando sono inutilizzate da lungo tempo. In caso contrario, si può danneggiare a causa di fuoriuscita dalle batterie.

Gamma di funzionamento del telecomando

- Dirigere la parte superiore del telecomando verso il sensore LED a distanza della TV LCD mentre si preme un tasto.

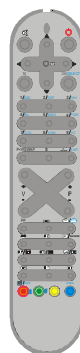
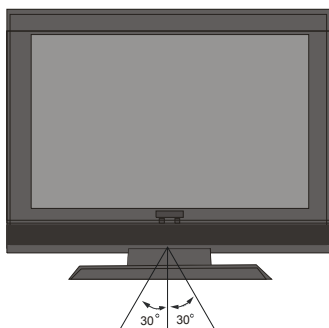

La distanza di funzionamento è circa 7 m.

Accensione/spegnimento della TV

Per accendere la TV

- Collegare il cavo di alimentazione a 220-240V AC 50 Hz.
- Premere il tasto **STANDBY**. A questo punto il LED di standby si accende.
- Per accendere la TV dalla modalità standby è possibile:
- Premere il tasto , **P+ / P-** o un tasto numerico sul telecomando.
- Premere il tasto **-P/CH** o **P/CH+** della TV. La TV si accende.

Nota: Se si accende la TV attraverso i tasti "PROGRAMMA PRECEDENTE /SUCCESSIVO" (PROGRAMME UP/DOWN) del telecomando o della TV, sarà di nuovo selezionato l'ultimo programma guardato.

Per spegnere la TV

- Premere il tasto  sul telecomando o **STANDBY** sulla TV, in modo che l'apparecchio passi in modalità stand-by.
- Per spegnere completamente la TV, staccare il cavo di alimentazione dalla presa di rete.

Navigazione nel sistema menu

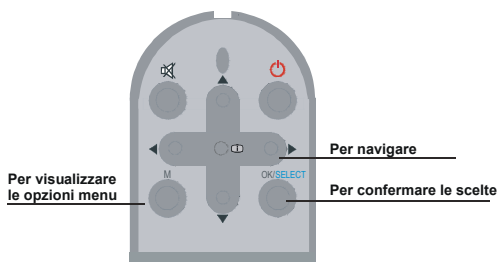

- Premere **M** per visualizzare il menu principale.
- Premere il tasto **▲** o **▼** per selezionare una icona. Premere **▶** o **OK** per altre opzioni.
- Usare il tasto **▲** o **▼** per evidenziare.
- Premere il tasto **◀** o **▶** per cambiare l'impostazione. Premere **OK** per impostare come predefinito.
- Per uscire dal menu o tornare dalla schermata del sotto-menu, premere **M**.

Nota: Queste spiegazioni sono valide per la navigazione in tutto il sistema menu. Per selezionare le opzioni spiegate nelle parti che seguono, fare riferimento a "Navigazione nel sistema menu"

Operazioni di base

È possibile far funzionare la TV sia usando il telecomando che i tasti sull'apparecchio.

Funzionamento con i tasti della TV

Impostazione volume

- Premere il tasto \blacktriangledown per abbassare il volume o il tasto \blacktriangle per aumentare il volume, in modo che una scala di livello del volume (slider) sarà visualizzato sullo schermo.

Selezione programma

- Premere il tasto \blacktriangle_{P+} per selezionare il programma successivo o il tasto \blacktriangledown_{P-} per selezionare il programma precedente.

Accesso al menu principale

- Premere il tasto **MENU** per entrare nel menu principale. Nel menu principale, selezionare il sottomenu utilizzando il tasto \blacktriangledown_{P-} o \blacktriangle_{P+} e entrare nel sottomenu usando \blacktriangledown o \blacktriangle . Per imparare l'utilizzo dei menu, si rimanda alle sezioni sistema menu.

Modalità AV

- Premere il tasto **TV/AV** sul pannello di controllo dell'apparecchio TV per commutare l'apparecchio TV alle modalità AV.

Funzionamento con telecomando

- Il telecomando della TV è progettato per controllare tutte le funzioni del modello scelto. Le funzioni saranno descritte seguendo il sistema menu dell'apparecchio TV.
- Le funzioni del sistema menu sono descritte nelle sezioni che seguono.

Impostazione volume

Premere il tasto \blacktriangle per aumentare il volume. Premere il tasto \blacktriangledown per diminuire il volume. Una scala di livello del volume (slider) sarà visualizzata sullo schermo.

Selezione del programma (Programma precedente o successivo)

- Premere il tasto \blacktriangledown_{P-} per selezionare il programma precedente.
- Premere il tasto \blacktriangle_{P+} per selezionare il programma successivo.

Selezione del programma (accesso diretto):

- Premere i tasti numerici sul telecomando per selezionare i programmi da 0 a 9. La TV passerà al programma selezionato. Per selezionare i programmi da 10 a 999, (per IDTV) o da 10 a 99 (per analogico) premere consecutivamente i tasti numeri del programma (per es, per il programma 27 premere prima 2 e poi 7). Quando è scaduto il tempo per la pressione del secondo tasto numerico sarà visualizzato solo il programma con la prima cifra. Il limite per l'intervallo è di 3 secondi.
- Premere direttamente il numero del programma per rifelezionare i programmi a cifra singola.

Mappa dei menu

1

SUONO	
Volume	<input type="text"/>
Bilancia.	0 <input type="text"/>
Modo Suono	Stereo
AVL	On
▼Effetto	Off
Indietro: Menu	Esci: TV

2

IMMAGINE	
Modo Immagine	Utente
Luminosità	<input type="text"/>
Contrasto	<input type="text"/>
Colore	<input type="text"/>
▼Definizione	<input type="text"/>
Indietro: Menu	Esci: TV

3

FUNZIONE	
Timer riposo	Off
Lingua	Italiano
Chiave bambino	Off
Colore menu	Grigio
▼Mod favoriti	Off
Indietro: Menu	Esci: TV

4

INSTALLAZIONE	
Programmazione	▶
A.P.S.	▶
Area televideo	Europa Occident.
Tabella Programmi	▶
Indietro: Menu	Esci: TV

1 MENU SUONO (SOUND)

- Volume
- Bilanciamento (Balance)
- Modalità suono (Sound Mode)
- AVL
- Effetto (Effect)
- Equalizzatore (Equalizer)
- Modalità (Mode)
- Volume HP
- Memorizza (Store)

3 MENU FUNZIONI (FEATURES)

- Timer spegnimento (Sleep Timer)
- Lingua (Language)
- Blocco bambini (Childlock)
- Colore menu (Menu Colour)
- Modalità preferita (Favorite Mode)

2 MENU IMMAGINE (PICTURE)

- Modalità immagine (Picture Mode)
- Luminosità (Brightness)
- Contrasto (Contrast)
- Colore (Colour)
- Nitidezza (Sharpness)
- Temp colore (Colour Temp)
- Illuminazione ambiente (Room Lightning)
- Zoom immagine (Picture zoom)
- Memorizza (Store)

4 MENU INSTALLAZIONE (INSTALL)

- Programmazione (Programming)
- Programma (Programme)
- Banda (Band)
- Canale (Channel)
- Standard
- Sistema colore (Colour System)
- Ricerca (Search)
- Modalità VCR (VCR Mode)
- Decoder
- Memorizza (Store)
- APS
- Sistema Programmazione Automatica (Auto Programming System)
- Regione televideo (Txt Region)
- Tabella programmi (Program Table)

Nella parte superiore viene fornita una mappa dei menu. Per dettagli vedere le relative spiegazioni in "SISTEMA MENU".

Sistema menu

Menu suono

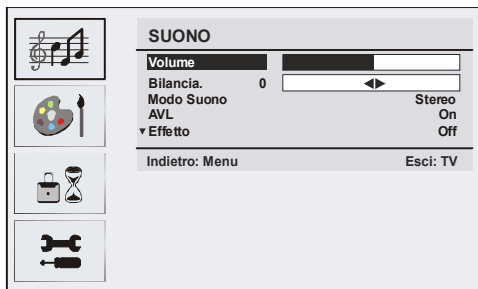

Volume

Una volta entrati nel menu suono, prima opzione selezionata è Volume. Premere il tasto ◀ / ▶ per modificare il livello di volume.

Bilanciamento

Questa impostazione si usa per enfatizzare il bilanciamento dell'altoparlante sinistro o destro.

Premendo il tasto ▲ o ▼ selezionare “**Bilanciamento**” (**Balance**). Premere il tasto ◀ / ▶ per modificare il livello di bilanciamento. Il livello di bilanciamento può essere regolato tra **-32** e **+ 32**.

Modalità suono

Premere il tasto ▲ o ▼ per selezionare “**Modalità suono**” (**Sound Mode**). Premendo il tasto ◀ / ▶, è possibile selezionare la modalità **Mono**, **Stereo**, **Dual I** o **Dual II**, solo se il canale selezionato supporta quella modalità.

AVL

La funzione “Limitazione automatica volume” (Automatic Volume Limiting (AVL)) regola il suono per ottenere il livello di produzione fissa tra i programmi (per esempio gli spot pubblicitari tendono ad avere un audio più alto dei programmi).

Premendo il tasto ▲ o ▼ selezionare **AVL**. Premere il tasto ◀ / ▶ per impostare AVL su On o Off.

Effetto

Se si guarda una trasmissione mono, attivare “**Effetto**” (**Effect**) per ottenere un miglior effetto audio, più simile a quello stereo. Se l'audio corrente è stereo, l'attivazione di questo effetto produrrà un effetto più spaziale.

Premendo il tasto ▲ o ▼ selezionare “**Effetto**” (**Effect**). Premere il tasto ◀ / ▶ per impostare **Effect** su On o Off.

Equalizzatore

Premendo il tasto ▲ o ▼ selezionare “**Equalizzatore**” (**Equalizer**). Premere il tasto ◀ / ▶ per cambiare l'impostazione dell'equalizzatore. Nel menu equalizzatore, le modalità possono essere “**Normale, parlato, musica, personale e jazz**” (**Flat, Speech, Music, Personal e Jazz**). Selezionare la frequenza desiderata con il tasto ▲ o ▼ e aumentare o diminuire il guadagno di frequenza, premendo il tasto ◀ / ▶.

Nota: Le impostazioni del menu equalizzatore possono essere cambiate solo quando la modalità è personale.

Volume HP

Per regolare il livello del volume premere il tasto ▲ o ▼ selezionare **HP Volume**. Premere il tasto ◀ / ▶ per modificare il livello di volume HP.

Memorizza

Premendo il tasto ▲/▼, selezionare “**Memorizza**” (**Store**). Premere il tasto ▶ o **OK** per memorizzare le regolazioni. “**Memorizzato**” (**Stored**) sarà visualizzato sullo schermo.

Menu immagine

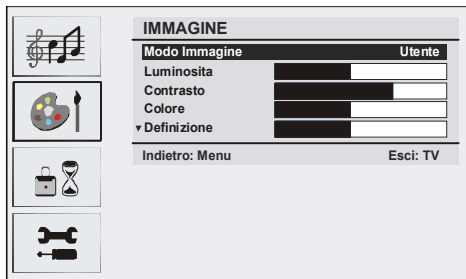

Modalità immagine

Per le proprie esigenze di visualizzazione, si può impostare la relativa opzione di modalità.

Premere il tasto ▲ o ▼ per selezionare “**Modalità immagine**” (**Picture Mode**). Premere il tasto ◀ o ▶ per scegliere una di queste opzioni. “**Luminoso, standard, tenue, manuale**” (**Bright, Standart, Soft e Manual**)

Luminosità/contrasto/colore/

Nitidezza/tinta

Premere il tasto ▲ o ▼ per evidenziare l'opzione desiderata. Premere il tasto ◀ / ▶ per impostare il livello.

Suggerimento: “Tinta” (*Tint (Hue)*) viene visualizzato nel menu immagine quando l'apparecchio TV riceve un segnale NTSC.

Temp colore

Premendo il tasto ▲ o ▼, selezionare “**Temp colore**” (**Colour Temp**). Premere il tasto ◀ / ▶ per scegliere una di queste opzioni. “**Freddo, Normale e Caldo**” (**Cool, Normal e Warm**).

Nota:

- L'impostazione dell'opzione **Cool** dà ai bianchi una leggera accentazione blu.
- L'impostazione dell'opzione **Warm** dà ai bianchi una leggera accentazione rossa.
- Per colori normali, selezionare l'opzione **Normal**.

Illuminazione ambiente

Premendo il tasto ▼ / ▲, selezionare “**Illuminazione ambiente**” (**Room Lighting**). Premere il tasto ◀ / ▶ per impostare l'illuminazione ambiente su “**Normale, Luminoso o Filmato**” (**Normal, Bright o Movie**)

Zoom immagine

L'impostazione dello zoom immagine consente di selezionare il rapporto di aspetto della trasmissione.

Premendo il tasto ▼ / ▲ selezionare “**Zoom immagine**” (**Picture Zoom**). Usare i tasti ◀ / ▶ per modificare lo zoom dell'immagine in “**Automatico, 4:3, 16:9, cinema o sottotitoli**” (**Auto, 4:3, 16:9, Cinema o Subtitle**).

Memorizza

Premendo il tasto ▼ / ▲, selezionare “**Memorizza**” (**Store**). Premere il tasto ▶ o **OK** per memorizzare le regolazioni. “**Memorizzato**” (**Stored**) sarà visualizzato sullo schermo.

Menu funzioni

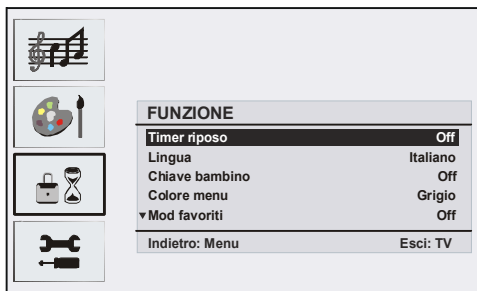

Timer spegnimento

Premere il tasto ▲ o ▼ per selezionare “**Timer di spegnimento**” (**Sleep Timer**). Premere il tasto ◀ / ▶ per impostare il **timer di spegnimento**.

Il timer può essere programmato tra **Spento** e **120** minuti in fasi di 10 minuti.

Se viene attivato il **timer di spegnimento**, alla fine del tempo selezionato, la TV va automaticamente in modalità stand-by.

Lingua

Premendo il tasto ▲ o ▼, selezionare “**Lingua**” (**Language**). Usare il tasto ◀ / ▶ per selezionare la lingua.

Blocco bambini

Premendo il tasto ▲ o ▼ selezionare “**Blocco bambini**” (**Child Lock**).

Premere il tasto ◀ / ▶ per impostare il blocco bambini su **On** o **Off**. Quando è selezionato On, l'apparecchio TV può solo essere controllato manualmente dal telecomando. In tal caso, i tasti del pannello frontale (tranne il tasto **STANDBY**), non funzioneranno.

Se viene premuto uno di questi tasti, sullo schermo comparirà “**Blocco bambini attivo**” (**Child Lock On**) quando non è visibile la schermata menu.

Colore menu

Premendo il tasto ▲ o ▼, selezionare “**Colore menu**” (**Menu Colour**). Usare il tasto ◀ / ▶ per modificare lo sfondo dei menu in **trasparente** o **grigio**.

Modalità preferiti

Premere il tasto ▲ o ▼ per selezionare “**Modalità preferiti**” (**Favourite Mode**).

Usare il tasto ◀ / ▶ per impostare la modalità preferiti su On o Off (per dettagli vedere la sezione “Tabella programmi”).

Menu installazione

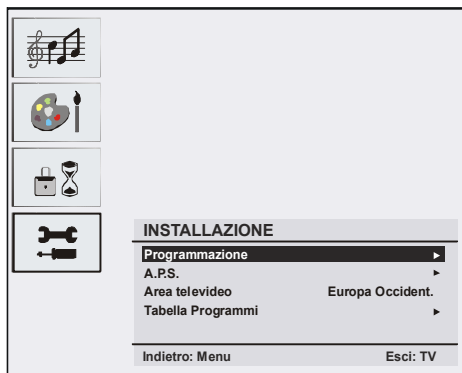

Programmazione

Premendo il tasto ▼ / ▲, selezionare “**Programmazione**” (**Programming**) . Poi premere il tasto ◀ / ▶ per visualizzare il menu programmazione.

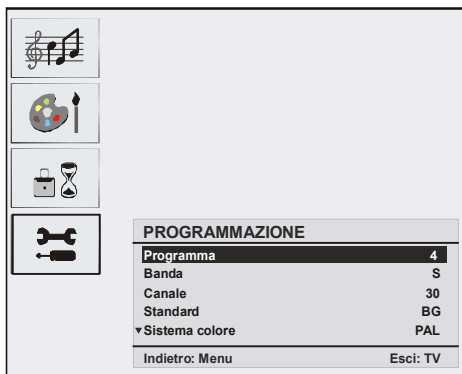

Programma

Premendo il tasto ▼ / ▲, selezionare “**Programma**” (**Programme**) .

Premere il tasto ◀ / ▶ per selezionare il numero del programma. Si può anche inserire un numero usando i tasti numerici sul telecomando. Ci sono 100 programmi memorizzati tra 0 e 99.

Banda

La banda può essere selezionata sia **C** che **S**. Premere il tasto ◀ / ▶ per selezionare “**Banda**” (**Band**).

Canale

Premendo il tasto **▼ / ▲**, selezionare “**Canale**” (**Channel**). Il canale può essere cambiato con il tasto **◀ / ▶** o con i tasti numerici.

Standard

Premendo il tasto **▼ / ▲**, selezionare **Standard**. Usare il tasto **◀ / ▶** per modificare lo standard in **B/G, D/K, I o L/L'**.

Sistema colore

Premendo il tasto **▼ / ▲**, selezionare “**Sistema colore**” (**Colour System**). Usare il tasto **◀ / ▶** per cambiare il sistema colore in **PAL, SECAM** o **AUTO**.

Ricerca

Premendo il tasto **▼ / ▲** selezionare “**Ricerca**” (**Search**). Premere il tasto **◀ / ▶** per avviare la ricerca. La ricerca si fermerà quando si trova un segnale.

Nota: *Se si premono i tasti con spostamenti di una fase, la frequenza avanza di 0,25 Mhz. Se però tasti si premono tutti assieme l'avanzamento sarà automatico. Per interrompere la ricerca premere i tasti **▼ / ▲**.*

Modalità VCR

Premendo il tasto **▼ / ▲** selezionare “**Modalità VCR**” (**VCR Mode**). Usare il tasto **◀ / ▶** per impostare VCR su On o Off.

Suggerimento: *Se si desidera guardare un DVD, si deve impostare questa voce su **Off**.*

Decoder

E' possibile usare questa modalità per collegare ogni tipo di decoder al televisore.

Premendo il tasto **▼ / ▲**, selezionare **Decoder**. Premere il tasto **◀ / ▶** per impostarlo su On o Off.

Quando si passa all'impostazione decoder **Off**, l'uscita **EXT-1** sarà annullata. In tal caso, l'uscita **EXT-1** non sarà disponibile per visualizzare un video. Se è impostata su on, l'uscita **EXT-1** sarà la fonte video selezionata. Ogni decoder può essere connesso a **EXT-1** per decodificare il segnale video richiesto.

Suggerimento: *L'impostazione del decoder dovrebbe essere memorizzata separatamente per ciascun programma.*

Memorizza

Premendo il tasto **▲ / ▼**, selezionare “**Memorizza**” (**Store**). Premere il tasto **▶** o **OK** per memorizzare le impostazioni. “**Memorizzato**” (**Stored**) sarà visualizzato sullo schermo.

A.P.S.

Premendo il tasto **▲ / ▼**, selezionare **A.P.S.** Premere il tasto **▶** per accedere al sottomenu

A.P.S.:

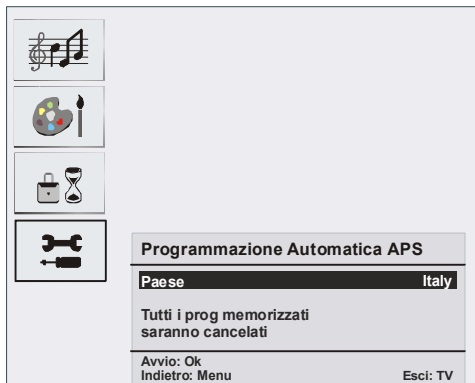

A.P.S. Paese

Premere il tasto **◀ / ▶** per impostare il paese (country).

Se si desidera uscire dalla funzione A.P.S., premere il tasto **TV / DTV**. Per tornare indietro, premere **M**.

Quando si preme il tasto **OK** per avviare APS, tutti i programmi memorizzati saranno cancellati e sarà visualizzata la seguente schermata.

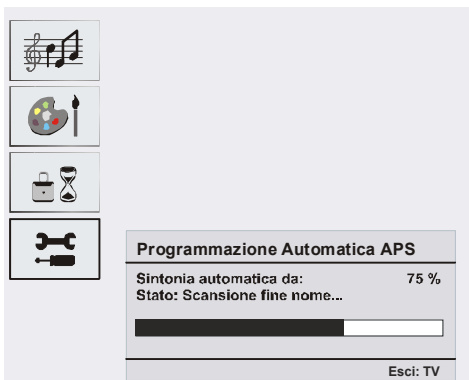

Ogni volta che si preme il tasto **TV** / **DTV**, la funzione A.P.S. si interrompe e la tabella programmi compare sullo schermo.

Se si attende la fine di A.P.S., la tabella programmi viene visualizzata con i programmi trovati e localizzati.

Regione televideo

Premendo il tasto **▲** / **▼**, selezionare **“Regione televideo” (Txt. region)**. Premendo il tasto **◀** / **▶**, selezionare la regione del televideo. Ci sono cinque opzioni da scegliere: **“Europa occidentale, Europa orientale, Turco/greco, cirillico e arabo/ebraico” (West Europe, East Europe, Turk/Gre, Cyrillic e Arabic/Hebrew)**.

Menu installazione in modalità AV

La schermata che segue compare nel menu installazione:

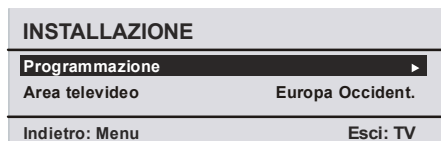

Programmazione

Premendo il tasto **▲** / **▼**, selezionare **“Programmazione” (Programming)**. Dopo aver premuto il tasto **▶** il menu programmazione compare sullo schermo.



Sistema colore

Premendo il tasto **▲** / **▼**, selezionare **“Sistema colore” (Colour System)**. Premere il tasto **◀** / **▶** per cambiare il sistema colore in **PAL**, **SECAM** o **AUTO**.

Tabella programmi

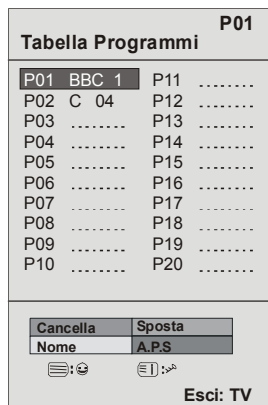

La tabella programmi elenca i canali salvati in memoria. Muovendo il cursore in quattro direzioni, è possibile raggiungere 20 programmi nella stessa pagina. E' anche possibile scorrere in alto e in basso per vedere tutti i programmi in modalità TV premendo i tasti di navigazione. Per mezzo del cursore, la selezione dei programmi è fatta automaticamente.

Nome

Per cambiare il nome di un programma, selezionare il programma desiderato e premere il tasto **GIALLO**.

La prima lettera del nome selezionato inizia a lampeggiare. Premere il tasto ▲ / ▼ per cambiare quella lettera e il tasto ◀ / ▶ per selezionare le altre lettere. Premendo il tasto **GIALLO**, è possibile memorizzare il nome.

Sposta

Selezionare il programma che si desidera inserire con i tasti di navigazione. Premere il tasto **VERDE**. Per mezzo dei tasti di navigazione, spostare il programma selezionato allo spazio del programma stabilito e premere ancora il tasto **VERDE**.

Cancella

Per cancellare un programma, premere il tasto **ROSSO**. Premendo ancora il tasto **ROSSO** si elimina il programma selezionato dall'elenco dei programmi, e i programmi di sotto si spostano di uno verso l'alto.

Ricerca

Quando si preme il tasto BLU per Ricerca, sullo schermo il menu Memor. Automatica.

Modalità preferiti

È possibile impostare vari canali come preferiti in modo che si navighi tra loro. Per impostarne uno preferito, usare i tasti di navigazione per selezionare un canale e premere ☰. Un canale selezionato come preferito compare nella tabella programmi con una icona dei preferiti (😊) sullo sfondo del nome del canale. Per eliminare in canale preferito, eseguire la stessa operazione. Per uscire premere **M**.

Blocco programma

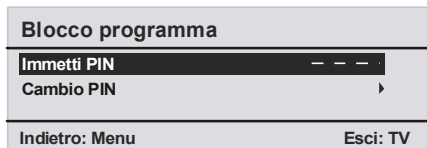

Il blocco di un programma dà un accesso protetto da password ai canali selezionati dai genitori. Per bloccare un canale, bisogna conoscere la password del blocco programma (il cui valore predefinito in fabbrica è **0000** e che può essere modificata solo nel menu "Blocco programma" (**Program Lock**)).

Inserimento PIN

Selezionare il canale che si desidera bloccare evidenziandolo e premere il tasto ☰. Quando viene premuto il tasto ☰, sullo schermo comparirà il menu Program lock. Dopo aver inserito il codice pin, il canale desiderato sarà bloccato. L'icona del blocco programma comparirà accanto al nome del canale. Quando il canale bloccato viene selezionato con i tasti **P+** o **P-**, sullo schermo compare il seguente avvertimento:

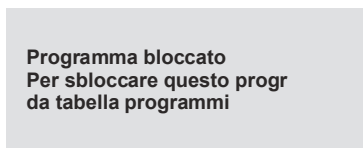

Modifica PIN

Premendo il tasto ▲/▼, selezionare "**Modifica PIN**" (**Change PIN**). Usare il tasto ▶ per cambiare il codice PIN. Dopo aver premuto il tasto ▶, il seguente messaggio compare sullo schermo.

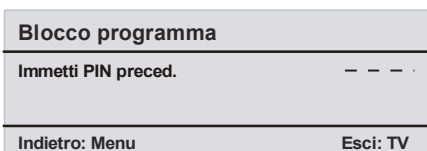

Inserire il vecchio codice PIN con i tasti numerici e poi il nuovo codice PIN. Sullo schermo sarà visualizzato il menu Program Lock quando si inserisce il nuovo codice PIN.

Blocco programma	
Immetti nuovo PIN	— — — —
Indietro: Menu	Esci: TV

Il menu Program Lock verrà visualizzato di nuovo subito dopo l'identificazione del nuovo PIN.

Suggerimento: Se ci si dimentica la password del blocco programma, il blocco può essere disattivato usando il codice 7910 e si può impostare una nuova password da usare in seguito. Tenere quindi questo codice in un luogo sicuro per futuro riferimento.

Sistema menu modalità PC

Vedere la sezione “Collegamento TV LCD a un PC” per collegare un PC alla TV.

Per passare alla fonte PC, premere il tasto **(AV)** sul telecomando e selezionare l'ingresso PC.

Notare che le impostazioni del menu modalità PC sono disponibili solo quando la TV è su una fonte PC.

Menu suono

Le voci di questo menu sono descritte in **Menu suono** nella sezione “Sistema menu”.

Menu funzione

Le impostazioni del menu funzioni sono identiche a quelle descritte “Menu funzioni” nella sezione “Sistema menu”.

Menu immagine PC

Selezionare il menu “Immagine PC” (PC Picture) premendo il tasto **▲ / ▼** e poi quello **▶**. Il menu “Immagine PC” (PC Picture) compare sullo schermo. Le regolazioni

Luminosità, Contrasto e Temperatura Colore in questo menu sono le stesse delle regolazioni definite nel menu immagine TV in “Sistema menu”.

Menu geometria

Selezionare la quarta icona premendo il tasto **▲ / ▼** e poi quello **▶**. “Menu geometria” (Geometry menu) compare sullo schermo.

Posizione H (Orizzontale)

Questo comando sposta l'immagine orizzontalmente sul lato destro o sinistro dello schermo.

Selezionare la voce “Posizione H” (**H position**) usando i tasti **▼ / ▲**. Usare il tasto **◀ / ▶** per regolare il valore.

Posizione V (Verticale)

Questa voce sposta l'immagine verticalmente verso la parte superiore o inferiore dello schermo.

Selezionare la voce “Posizione V” (**V position**) usando i tasti **▼ / ▲**. Usare il tasto **◀ / ▶** per regolare il valore.

Orologio

Le regolazioni **Clock** correggono l'interfaccia che compare come una banda verticale in presentazioni a punti continui come fogli di lavoro o paragrafi o testi in caratteri più piccoli.

Premendo il tasto **▼ / ▲** selezionare **Clock**. Usare il tasto **◀ / ▶** per regolare il valore.

Fase

A seconda della risoluzione e della frequenza di scansione che si inserisce nell'apparecchio TV, è possibile vedere sullo schermo un'immagine offuscata o rumorosa. In tal caso, è possibile utilizzare questa voce per avere un'immagine chiara, provando e rettificando.

Premendo il tasto ▼ / ▲ selezionare “Fase” (Phase). Usare il tasto ◀ / ▶ per regolare il valore.

Auto-regolazione

Se si sposta l'immagine orizzontalmente o verticalmente in una posizione non desiderata, usare questa voce per collocare l'immagine automaticamente nel posto giusto.

Selezionare la voce “Auto-regolazione” (Autoposition) usando i tasti ▼ / ▲. Premere il tasto ► o OK.

Avvertenza: Si consiglia di effettuare la regolazione di posizione automatica con l'immagine a pieno schermo per l'adeguata regolazione.

Visualizzazione delle informazioni TV

“Numero Programma, Nome Programma, Indicatore Suono e Modalità Zoom” (Programme Number, Programme Name, Sound Indicator e Zoom Mode) sono visualizzate sullo schermo quando un è inserito nuovo programma o si preme il tasto .

Funzione muto

Premere il tasto  per disattivare il suono. L'indicatore mute sarà visualizzato nella parte alta dello schermo.



Per cancellare mute, ci sono due alternative; la prima è premere il tasto  e la seconda è aumentare il livello del volume.

Preferenze personali

Premere il tasto **PP** per adottare le impostazioni memorizzate in precedenza.

Modalità zoom

È possibile modificare il rapporto di aspetto della TV per visualizzare l'immagine in diverse modalità di zoomata.

Premere il tasto /WIDE per cambiare direttamente la modalità di zoomata. Le modalità di zoomata disponibili sono elencate sotto.

Auto

Quando un segnale **WSS** “Segnalazione schermo ampio” (Wide Screen Signalling), che mostra la proporzione dell'immagine, è presente nel segnale di trasmissione o il segnale da un dispositivo esterno, l'apparecchio TV cambia automaticamente la modalità **ZOOM** a seconda del segnale **WSS**.

- Quando la modalità **AUTOMATICO** non funziona correttamente a causa della scarsa qualità del segnale **WSS** o quando si desidera cambiare la modalità **ZOOM**, cambiare ad un'altra modalità **ZOOM** manualmente.

4:3

Usare per visualizzare una immagine normale (rapporto di aspetto 4:3) come se fosse la sua dimensione originaria.

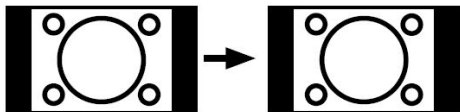

16:9

Questo estende in modo uniforme i lati sinistro e destro di una immagine normale (rapporto di aspetto 4:3) fino a riempire completamente lo schermo TV.

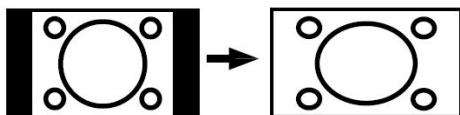

- Per le immagini con rapporto di aspetto 16:9 che sono state ridimensionate in un'immagine normale (rapporto di aspetto 4:3), usare la modalità **16:9** per ripristinare l'immagine alla sua forma originale.

Cinema

Questo zooma la larghezza dell'immagine (rapporto di aspetto 16:9) allo schermo pieno.

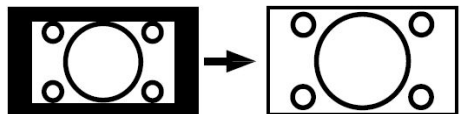

Sottotitolo

Questo zooma la larghezza dell'immagine (rapporto di aspetto 16:9) con i sottotitoli allo schermo pieno.

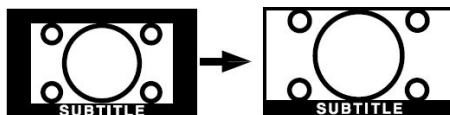

Televideo

Il sistema televideo trasmette sulla TV informazioni quali notizie, sport e previsioni del tempo. Notare che se il segnale diventa insufficiente si potrà uscire dalla modalità televideo.

tasti funzione del televideo sono elencati di seguito:

 **“Televideo On-Off /modalità PAT”**
(Teletext On-Off / PAT mode)

Attiva la modalità televideo quando è premuto una volta. Premendo questo tasto, lo schermo sarà diviso in due finestre una che visualizza il televideo e l'altra che visualizza il canale corrente. Premere nuovamente il tasto per uscire dalla modalità televideo.

 **“Indice” (Index)**

Seleziona la pagina dell'indice del televideo.

 **“Misto” (Mix)**

Mette la schermata televideo al di sopra del programma.

 **“Allarga” (Expand)**

Premere una volta per allargare la metà superiore della pagina e premere di nuovo per allargare la metà inferiore. Premere ancora per tornare alla dimensione normale.

 **“Mostra” (Reveal)**

Mostra informazioni nascoste (per esempio soluzioni di giochi)

 **“Fermo” (Hold)**

Ferma una pagina quando serve. Premere di nuovo per riiprendere.

"Pagine sub-codice / ora" (Subcode Pages / Time)

Seleziona le pagine di sub-codice se disponibili, quando il televideo è attivo. Quando il televideo non è attivo, visualizza l'ora se il programma non ha trasmissione televideo.

P+ / P- e numeri (0-9)

Premere per selezionare una pagina.

Nota: *La maggior parte delle stazioni TV usando il codice 100 per le pagine dell'indice.*

Tasti colorati

(ROSSO/VERDE/GIALLO/BLU)

L'apparecchio TV supporta i sistemi **FASTEXT** e **TOP text**. Quando questi sistemi sono disponibili, le pagine sono divise per gruppi o argomenti.

Quando è disponibile il sistema **FASTEXT**, le sezioni della pagina del televideo sono codificate a colore e possono essere selezionate premendo i tasti colorati. Premere il tasto colorato corrispondente alle proprie richieste.

Compaiono le scritte colorate che mostrano quali tasti colorati usare quando è presente la trasmissione **TOP text**. Premendo **P -** o **P +** i comandi richiederanno la pagina successiva o precedente rispettivamente.

Suggerimenti

Pulizia dello schermo

Pulire lo schermo con un panno soffice leggermente umido. Non utilizzare solventi abrasivi poiché potrebbero danneggiare il rivestimento esterno dello schermo del televisore.

Per sicurezza, staccare la spina dalla rete quando si pulisce l'apparecchio. Quando si sposta la TV tenerla correttamente dal basso.

Persistenza dell'immagine

Notare che può presentarsi l'effetto fantasma se si visualizza un'immagine persistente. La persistenza dell'immagine della TV LCD può scomparire dopo breve tempo. Provare a spegnere la TV per un po'.

Per evitarlo, non lasciare lo schermo con immagine ferma per lunghi periodi.

Nessuna accensione

Se la TV non si accende, verificare il cavo di alimentazione e la connessione con l'uscita della presa di rete.

Immagine di scarsa qualità

E' stato selezionato il sistema TV corretto? L'apparecchio TV o l'antenna della casa sono situati troppo vicino a dotazioni audio senza messa a terra o a luci al neon, ecc.?

Montagne o palazzi alti possono causare uno sdoppiamento delle immagini o delle ombre attorno all'immagine. A volte è possibile migliorare la qualità dell'immagine modificando la direzione dell'antenna.

L'immagine o il televideo sono irriconoscibili? Controllare se è stata inserita la frequenza corretta.

La qualità dell'immagine può risultare scadente quando vi sono due apparecchiature contemporaneamente collegate al televisore. In tal caso, scollegare una delle periferiche.

Nessuna immagine

L'antenna è stata collegata in modo corretto? Gli spinotti sono inseriti a fondo nella presa per antenna? Il cavo dell'antenna è danneggiato? Sono state usate le spine giuste per collegare l'antenna? In caso di dubbio, contattare il rivenditore.

Nessuna Immagine significa che la TV non riceve alcuna trasmissione. Sono stati selezionati i tasti giusti sul telecomando? Provare ancora una volta.

Suono

Non si sente alcun suono. E' stato forse interrotto il suono, premendo il tasto  ?

Il suono proviene solo da uno degli altoparlanti. Il bilanciamento è impostato solo ad un estremo? Vedere il menu **Audio**.

Telecomando

L'apparecchio TV non risponde più al telecomando. Le batterie potrebbero essere esaurite. Se è così è possibile ancora usare i tasti locali nella parte posteriore dell'apparecchio TV.

Fonti ingresso

Se non è possibile selezionare una fonte di ingresso è possibile che non sia collegato alcun dispositivo.

Controllare i cavi AV e le connessioni se si è cercato di collegare un dispositivo.

Appendice A: Ingresso PC modalità di visualizzazione tipica

Il display ha una risoluzione massima di 800 x 600, gamma di frequenza 56-75 Hz. La tabella che segue illustra alcune delle modalità di visualizzazione tipiche del video.

La TV potrebbe non supportare alcune risoluzioni. Le modalità di risoluzione supportate sono elencate sotto.

Se si passa il PC ad una modalità non supportata, sullo schermo compare uno OSD di avvertimento.

Modalità	Risoluzione		(Hz) frequenza	
	Orizzontale	Verticale		
1	640	480	60	IBM, VGA
2	720	400	70	IBM, VGA
3	800	600	56	VESA
4	800	600	60	VESA
5	640	480	72	VESA
6	640	480	75	VESA
7	800	600	72	VESA
8	800	600	75	VESA
9	1024	768	60	VESA
10	1024	768	70	VESA
11	1024	768	75	VESA
12	1280	720	60	VESA
13	1280	768	60	VESA

OPZIONALE

Specifiche

TRASMISSIONE TV

PAL/SECAM B/G D/K K' I/I' L/L'

CANALI RICEVENTI

VHF (BAND I/III)

UHF (BAND U)

HYPERBAND

TV VIA CAVO (S1-S20/ S21-S41)

NUMERO DI CANALI PREIMPOSTATI

100

INDICATORE DI CANALE

Display sullo schermo

INGRESSO ANTENNA RF

75 Ohm (non bilanciato)

TENSIONE OPERATIVA

220-240V AC 50 Hz.

AUDIO

German + Nicam Stereo

ALIMENTAZIONE USCITA AUDIO (WRMS.) (10% THD)

2 x 3 W

CONSUMO ENERGETICO (W)

60 W

1 W (Standby)

PANNELLO

Display 16/10 , dimensione schermo 19"

DIMENSIONI (mm)

DIMENSIONI (mm)				
D	L	H	Peso (kg)	
140	480	397	5,4	Con base
80	480	352	5,1	Senza base

Dichiarazione di conformità

L'apparecchio televisivo TL-19LC796 è conforme agli standard seguenti:

EN 55013: 2001

EN 55020: 2002

EN 61000-3-2:2000

EN 61000-3-3: 1995 + A1:2001

IEC/EN 60065:1998

Importato da:

VESEG GmbH

An der Windmühle 9-11

66780 Rehlingen-Siersburg

Germany

Specifiche pin

Ingresso segnale

Terminale PC RGB (connettore D-sub 15-pin)

Pin	Segnale ingresso
1	R
2	G o sinc su verde
3	B
4	Nessuna connessione
5	Nessuna connessione
6	R.TERRA
7	G.TERRA
8	B.TERRA
9	Nessuna connessione
10	GND
11	Nessuna connessione
12	[SDA]
13	H.sinc o sinc composita H/V
14	V.sinc. [V.CLK]
15	[SCL]

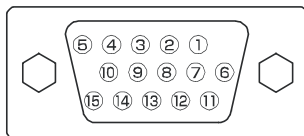

- Quando diversi tipi di segnali di ingresso sono inviati contemporaneamente al monitor attraverso una scheda grafica o simili, il monitor seleziona automaticamente i segnali nel seguente ordine di priorità:

Tipo di segnale sinc	Priorità
Sinc H/V separate	1
Sinc H/V composite	2
Sinc su verde*	3

- Anche nel caso dei segnali raccomandati mostrati sulla pagina che segue, ci possono essere casi in cui non è possibile la visualizzazione corretta. In tal caso usare sinc H/V separate, sinc H/V composite

Specifiche pin connettore HDMI

Pin	Segnale ingresso	Pin	Segnale ingresso
1	TMDS Dati2+	11	Scudo orologio TMDS
2	TMDS scudo dati2	12	Orologio TMDS
3	TMDS Dati 2-	13	CEC
4	TMDS Dati 1+	14	Riservato (N.C. su dispositivo)
5	TMDS scudo dati1	15	SCL
6	TMDS Dati1-	16	SDA
7	TMDS Dati0+	17	DDC/CEC terra
8	TMDS scudo dati0	18	Potenza +5V
9	TMDS Dati0-	19	Rilvamente spina calda
10	Orologio TMDS +		

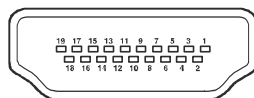

Specifiche pin connettore SCART

Pin	Segnale ingresso	Pin	Segnale ingresso
1	AUDIO OUT (DESTRA)	12	Non in uso
2	AUDIO IN (DESTRA)	13	RGB-R TERRA
3	AUDIO OUT (SINISTRA/MONO)	14	GND
4	AUDIO TERRA	15	RGB-R / S.VHS CROMINANZA IN
5	RGB-B TERRA	16	SEGNALE BLANKING
6	AUDIO IN (SINISTRA/MONO)	17	VIDEO COMPOSITO TERRA
7	RGB-B IN	18	SEGNALE BLANKING TERRA
8	INTERRUTTORE AUDIO / RGB / 16:9	19	USCITA VIDEO COMPOSITO
9	RGB-G TERRA	20	VIDEO COMPOSITO / LUMINANZA S.VHS IN
10	Non in uso	21	TERRA / SCUDO (TELAIO)
11	RGB-G IN		

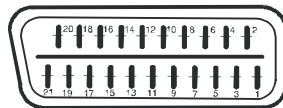

Garanzia del produttore

CH

Ci congratuliamo per la Vostra decisione di acquistare un prodotto della nostra casa e Vi auguriamo il massimo del divertimento con questo prodotto di altissima qualità. I nostri severi controlli di produzione garantiscono la massima qualità dei nostri apparecchi. Se ciononostante doveste presentare un reclamo legittimo, assicuriamo una garanzia della durata di

2 anni

a partire dalla data di acquisto e conformemente alle seguenti condizioni:

1. Questa garanzia non va a modificare quanto previsto per legge riguardo i diritti di garanzia dell'utente nei confronti del venditore dell'apparecchio. La garanzia del produttore da noi accordata non limita questi diritti.
2. La nostra garanzia ha valore solo per l'uso privato dell'apparecchio e si limita al territorio della Svizzera.
3. La durata della garanzia è di 2 anni a partire dalla data d'acquisto.
4. Per tutta la durata della garanzia le nostre prestazioni di garanzia comprendono, a nostra discrezione, la riparazione dell'apparecchio o la sostituzione con un apparecchio di ugual valore, le nostre tariffe lavorative, i costi del materiale e le spese di trasporto dell'apparecchio all'interno della Svizzera.
5. Per far valere il proprio reclamo, mettersi in contatto con il seguente numero del servizio di assistenza:



Si consiglia di conservare l'imballaggio originale al fine di poter trasportare in modo sicuro l'apparecchio nell'evenienza che venga presentato un reclamo legittimo. Descrivendoci brevemente in che cosa consiste il Vostro reclamo ci permettete di riparare e di restituire l'apparecchio in tempi brevi. Si consiglia di chiamare la nostra hotline.

6. Sarà richiesta la ricevuta d'acquisto. A tale scopo è sufficiente allegare all'apparecchio l'originale dello scontrino fiscale. Senza la ricevuta d'acquisto, pur troppo, non possiamo fornire alcuna prestazione di garanzia gratuita. Per eventuali apparecchi non provvisti di ricevuta d'acquisto provvederemo a fornire un preventivo per la riparazione. Qualora il cliente decidesse di non far riparare l'apparecchio, questo verrà restituito insieme alla richiesta di una somma forfetaria per i costi del trasporto e dell'elaborazione del preventivo.

Documento importante! Da conservare con la ricevuta di acquisto per 2 anni.

7. I pezzi sostituiti restano presso il nostro centro di assistenza e saranno distrutti a nostra discrezione.
 8. La garanzia perde di validità se l'apparecchio viene aperto dal cliente o da terzi non autorizzati e/o se vengono apportate modifiche.
9. Non sussiste alcun diritto di garanzia nel caso di:
- utilizzo dell'apparecchio non conforme all'uso previsto
 - danneggiamento dell'apparecchio dovuto ad azione meccanica esterna
 - danneggiamento dovuto al trasporto
 - usura
 - errori di comando dell'apparecchio
 - installazione dell'apparecchio in locali umidi o all'aperto
 - danni dovuti a cause di forza maggiore, acqua, fulmini, sovratensione
 - utilizzo eccessivo, in particolare in caso di utilizzo diverso da quello privato
 - inosservanza delle istruzioni per l'uso
 - assenza di difetti tecnici dell'apparecchio.
 - per gli errori di pixel che sono compresi nelle tolleranze stabilite dalla norma ISO 13406-2 . (Classe II)
10. La garanzia non prevede alcuna responsabilità da parte nostra che vada oltre allo specificato. In particolare la garanzia non prevede alcuna responsabilità per danni che non si sono verificati direttamente sull'apparecchio o che, a causa del guasto dell'apparecchio, si verificano fino al momento della riparazione (ad es. costi di trasporto, costi di maneggio ecc.). Ciò non limita o non esclude la nostra responsabilità giuridica, in particolare quella prevista secondo la legge sulla responsabilità del prodotto.
 11. Le prestazioni di garanzia da noi prestate non prolungano il periodo di validità della garanzia, pari a 2 anni a partire dalla data d'acquisto, anche nell'eventualità che siano stati sostituiti dei componenti.
 12. Per venire incontro alle Vostre esigenze e per garantire un'elaborazione rapida, Vi preghiamo di inviarci sempre l'intero contenuto della confezione inclusi tutti gli accessori. (Ad es. telecomando, supporti, supporti da parete, cavo A/V ecc.)

Buon divertimento con il Vostro nuovo apparecchio!

