

Panasonic[®]

LUMIX

S5

Istruzioni d'uso

Fotocamera digitale

DC-S5

DVQP2203ZA
F0920MR0

Leggere attentamente queste istruzioni prima di utilizzare il presente prodotto, e conservare questo manuale per usi futuri.

Egregio cliente,

Grazie per aver acquistato questa fotocamera digitale Panasonic. Leggere attentamente questo documento e tenerlo a portata di mano per potervi fare riferimento in futuro. Si noti che l'aspetto effettivo di comandi, componenti, voci di menu, ecc. della fotocamera digitale può differire rispetto a quello che appare nelle illustrazioni di questo documento.

Osservare attentamente le leggi sul copyright.

La registrazione di nastri o dischi preregistrati, o di altro materiale pubblicato o trasmesso, per scopi che non siano il puro utilizzo personale può costituire una violazione delle leggi sul copyright. Anche in caso di utilizzo personale, la registrazione di alcuni materiali può essere soggetta a limitazioni.

❖ Trovare le informazioni di cui si ha bisogno

È possibile trovare le informazioni di cui si ha bisogno facendo riferimento alle seguenti pagine in questo documento.

Sommario	→ 6
Contenuti ordinati per funzione	→ 15
Nome dei componenti	→ 27
Guida menu	→ 344
Indice	→ 560

Nota relativa alle istruzioni per l'uso

❖ Simboli usati in questo documento

Simboli che possono essere usati per modalità di registrazione, foto e video

In questo documento i simboli sono posizionati all'inizio delle spiegazioni funzionali (modalità di registrazione, foto e video) e mostrano le condizioni in cui queste funzioni possono essere usate.

Le icone nere mostrano le condizioni in cui possono essere usate e le icone grigie mostrano le condizioni in cui non possono essere usate.

Esempio: **iA P A S M**  **S&Q** /  

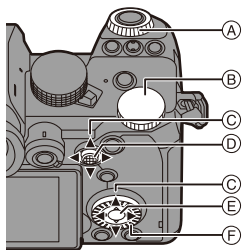

Simboli operativi

In questo documento il funzionamento della fotocamera viene spiegato usando i seguenti simboli:







(A)		Selettore anteriore
(B)		Selettore posteriore
(C)		Tasto cursore su/giù/sinistra/ destra o Joystick su/giù/sinistra/destra
(D)		Premere la parte centrale del joystick
(E)		Pulsante [MENU/SET]
(F)		Selettore di controllo

- Anche altri simboli vengono usati nelle spiegazioni, come le icone mostrate sullo schermo della fotocamera.
- Questo documento descrive la procedura per selezionare le voci di menu come segue:
Esempio) Impostare [Qualità dell'immagine] nel menu [Foto] ([Qualità immagini]) su [STD.].

 →  →  → [Qualità dell'immagine] → Selezionare [STD.]

Simboli di classificazione delle notifiche

In questo documento le notifiche sono classificate e descritte usando i seguenti simboli:

	Confermare prima di usare la funzione
	Consigli per un uso migliore della fotocamera e consigli per la registrazione
	Notifiche e voci aggiuntive relative alle specifiche
	Informazioni correlate e numero pagina

-
- Le immagini e le illustrazioni usate in questo documento servono per spiegare le funzioni.
 - La descrizione contenuta in questo documento si riferisce all'obiettivo intercambiabile (S-R2060).

Capitoli

1. Introduzione	19
2. Per iniziare	33
3. Funzionamento di base	57
4. Registrazione delle immagini	83
5. Messa a fuoco/Zoom	92
6. Modalità di scatto/Otturatore/Stabilizzatore immagine	128
7. Misurazione della luce/Esposizione/ Sensibilità ISO	184
8. Bilanciamento del bianco/Qualità dell'immagine	202
9. Flash	227
10. Registrazione di video	240
11. Collegamenti con dispositivi esterni (Video)	289
12. Riproduzione ed editing delle immagini	300
13. Personalizzazione della fotocamera	320
14. Guida menu	344
15. Wi-Fi/Bluetooth	416
16. Collegamento ad altri dispositivi	473
17. Materiali	490

Sommario

Nota relativa alle istruzioni per l'uso	3
Capitoli	5
Contenuti ordinati per funzione	15

1. Introduzione **19**

Prima dell'uso	19
Accessori standard	22
Obiettivi utilizzabili	23
Schede di memoria utilizzabili	24
Nome dei componenti	27
Fotocamera	27
Obiettivo in dotazione	31
Visualizzazioni su mirino/monitor	32

2. Per iniziare **33**

Installazione di una tracolla	33
Carica della batteria	34
Carica con il caricabatterie	34
Inserimento della batteria	37
Inserimento di una batteria nella fotocamera per la carica	39
Notifiche relative a carica/alimentazione	42
[Modo di risparmio energia]	44
Inserimento di schede (opzionali)	46
Formattazione schede (inizializzazione)	48
Installazione di un obiettivo	49
Installazione di un paraluce	51
Regolazione della direzione e dell'angolo del monitor	53
Impostazione dell'orologio (dopo la prima accensione)	54

3. Funzionamento di base **57**

Operazioni base di registrazione	57
Come tenere la fotocamera	57
Registrazione	59

Selezione della modalità di registrazione	60
Operazioni di impostazione della fotocamera.....	61
Impostazioni visualizzazione monitor/mirino.....	65
Impostazione del mirino	65
Commutazione tra monitor e mirino	66
Commutazione delle informazioni visualizzate.....	67
Menu rapido.....	69
Pannello di controllo	71
Metodi di utilizzo dei menu	73
[Azzerà]	76
Modalità Automatica intelligente	77
Registrazione usando le funzioni touch	80
Touch AF/Scatto touch.....	80
AE Touch.....	81

4. Registrazione delle immagini 83

[Formato]	83
[Dim. immag.].....	85
[Qualità dell'immagine]	86
[Funzione doppio Slot scheda]	88
[Impost. cartella/file].....	89
[Azzerà num. file].....	91

5. Messa a fuoco/Zoom 92

Selezione della modalità di messa a fuoco.....	93
Usando AF.....	94
[Imp. AF personal. (Foto)]	98
Selezione della modalità AF	100
[Rilev viso/occhi/corpo/animale]	102
[Tracking].....	105
[225 aree]	107
[Zona (verticale/orizzontale)]/ [Zona (quadrato)]/ [Zona (ovale)]	108
[1 area+]/ [1 area].....	110
[Messa a fuoco precisa]	111
[Personalizzato1] - [Personalizzato3]	113

Spostamento di area AF	115
Spostare l'area AF sfiorando	116
Spostamento di Posizione Area AF con il Touch Pad	118
[Comm. Fuoco per Vert/Oriz].....	119
Registrazione usando la messa a fuoco manuale	120
Registrazione con zoom	124
Extra Tele Conversion	125

6. Modalità di scatto/Otturatore/Stabilizzatore immagine 128

Selezione della modalità di scatto	128
Scatto di foto a raffica	129
Registrazione foto 6K/4K	133
Selezione di foto da un file 6K/4K a raffica	139
Correzione delle foto dopo la registrazione (Perfezionamento post-registrazione).....	140
Operazioni di selezione delle immagini	141
Registrazione con ripresa time lapse.....	145
Registrazione con Animazione Stop Motion	149
Video Ripresa Time Lapse/Animazione Stop Motion	152
Registrazione usando l'autoscatto	154
Registrazione con bracket	156
[Composizione in Live View].....	162
Registrazione Post-Focus.....	166
Selezione del punto di messa a fuoco per la foto da salvare	169
Fuoco Composito	171
[Modalità silenziosa]	174
[Tipologia di otturatore].....	175
Stabilizzatore di immagine.....	177
Impostazioni dello stabilizzatore di immagine	179

7. Misurazione della luce/Esposizione/Sensibilità ISO 184

[Mod. esposim.]	184
Modalità Programma di esposizione automatica	185
Modalità Esposizione automatica a priorità di apertura	187
Modalità Esposizione automatica a priorità di tempi.....	190
Modalità Esposizione manuale	192
Modalità Anteprima	195
Compensazione dell'esposizione	196
Blocco della messa a fuoco e dell'esposizione (Blocco AF/AE)	198
Sensibilità ISO	199

8. Bilanciamento del bianco/Qualità dell'immagine 202

Bilanciamento del bianco (WB).....	202
Regolazione del bilanciamento del bianco	206
[Stile foto].....	208
[Impostazioni filtro].....	215
[Reg. simul. senza filtro]	220
[Modo Alta Risoluzione]	221
[Foto HLG]	225

9. Flash 227

Utilizzo di un flash esterno (opzionale)	227
Rimozione del coperchio dell'attacco a slitta	227
Impostazione del flash	229
[Modalità Flash]	229
[Rim.occhi ros.].....	231
[Modalità Lampo]/[Reg. Flash manuale].....	232
[Regolazione Flash].....	233
[Sincr. flash].....	234
[Compens. Esposiz. Auto]	235
Registrazione usando un flash wireless	236

10. Registrazione di video**240**

Registrazione di video	240
Modalità di registrazione specifiche per video (Video Creativo/S&Q)	244
Impostazione dell'esposizione per la registrazione di video	245
Separazione delle impostazioni per registrazione di video e di foto	247
Impostazioni registrazione video	248
[Cambiare NTSC/PAL]	248
[Formato file registrazione]	249
[Area di immagine del film.]	249
[Qualità reg.]	250
Time Code	254
Impostazione del Time Code	254
Uso di AF (Video)	256
[AF cont.]	256
[Imp. AF personal.(Video)]	258
Luminosità e colorazione video	259
[Livello luminanza]	259
Registrazione controllando la sovraesposizione (Knee)	260
[Sensibilità ISO (video)]	262
Impostazioni audio	263
Principali funzioni di aiuto	264
[Monitor di forma d'onda]	264
[Esposim. spot luminanza]	266
[Zebra Pattern]	267
[Indicatore cornice]	268
Video lento e rapido	269
[Ritaglio Live]	272
Log Recording	276
[Vis. assistita V-Log]	278
Video HLG	280
[Visualizz. assistita HLG]	282
Registrazione anamorfica	283
[Anamorfica(4:3)]	284

[Vis. Anamorfica ampliata].....	286
Elenco di qualità di registrazione che consentono la registrazione di video speciali.....	287

11. Collegamenti con dispositivi esterni (Video) 289

Dispositivi HDMI (Uscita HDMI).....	289
Immagini trasmesse tramite HDMI	290
[Uscita reg. HDMI]	292
Microfoni esterni (Opzionali).....	293
Adattatore microfono XLR (Opzionale).....	296
Cuffie	298

12. Riproduzione ed editing delle immagini 300

Riproduzione di immagini	300
Riproduzione di video	303
Estrazione di una foto.....	305
Commutazione della modalità di visualizzazione	306
Visualizzazione ingrandita	306
Schermata anteprime	308
Riproduzione calendario.....	309
Immagini raggruppate.....	310
Cancellazione di immagini	311
[Elaborazione RAW]	312
[Dividi film.]	318

13. Personalizzazione della fotocamera 320

Pulsanti Fn.....	321
Assegnazione di funzioni ai pulsanti Fn	323
Uso dei pulsanti Fn.....	329
[Selez. funz. pos.]	330
Assegnazione di funzioni ai selettori	330
Modificare temporaneamente il funzionamento del selettore	331
Personalizzazione menu rapido.....	332
Assegnare al Menu Rapido	332

Modalità Personalizzata.....	337
Registrazione in modalità Custom.....	337
Utilizzo della modalità Custom	339
Come richiamare le impostazioni	340
Mio Menu	341
Registrazione in Mio Menu	341
[Salva/Ripristina imp. fotoc.]	343

14. Guida menu 344

Elenco dei menu	345
Menu [Foto].....	350
Menu [Video].....	364
Menu [Personal.].....	370
Menu [Setup]	395
Menu [Play].....	406
Immissione dei caratteri.....	415

15. Wi-Fi/Bluetooth 416

Collegamento ad uno smartphone.....	418
Installazione di "LUMIX Sync"	419
Collegamento ad uno smartphone (collegamento Bluetooth)	420
Collegamento ad uno smartphone ([Connessione Wi-Fi]).....	424
Controllare la fotocamera da uno smartphone	430
[Ripresa a distanza].....	431
[Comando di scatto a distanza]	433
[Importare immagini].....	435
[Trasferim. automatico].....	437
[Registrazione luogo].....	439
[Risveglio remoto].....	440
[Imp. autom. orologio].....	441
[Copia impost. fotocamera]	442
Invio di immagini dalla fotocamera	443
[Smartphone].....	447
[PC]	451
[Stampante]	454

[Servizio Web]	456
[Servizio sincr. cloud]	458
Collegamenti Wi-Fi	460
[Tramite rete]	460
[Diretta]	463
Collegarsi a Wi-Fi usando impostazioni salvate in precedenza	464
Impostazioni di invio e selezione di immagini	466
Impostazioni invio immagini	466
Selezione delle immagini	467
[Impostazione Wi-Fi]	468
“LUMIX CLUB”	469

16. Collegamento ad altri dispositivi **473**

Visualizzazione su un televisore	475
Importazioni di immagini su un PC	478
Copia di immagini ad un PC	478
Installazione del software	480
Memorizzazione su un registratore	483
Registrazione tethered	484
Installazione del software	484
Controllare la fotocamera da un PC	485
Stampa	486

17. Materiali **490**

Utilizzo di accessori opzionali	490
Battery Grip (Opzionale)	490
Comando a distanza otturatore (Opzionale)	491
Impugnatura per treppiede (Opzionale)	492
Adattatore CA (Opzionale)/DC Coupler (Opzionale)	492
Visualizzazioni Monitor/Mirino	493
Schermata di registrazione	493
Schermata di riproduzione	499
Messaggi visualizzati	502
Ricerca guasti	505
Precauzioni per l'uso	516

Numero di foto che è possibile scattare ed autonomia di registrazione con la batteria.....	525
Numero di foto che è possibile scattare ed autonomia di registrazione video con le schede	528
Elenco di impostazioni predefinite/salvataggio personalizzato/ impostazioni disponibili per la copia	531
Elenco di funzioni che possono essere impostate in ciascuna modalità di registrazione.....	545
Specifiche	550
Indice	560
Marchi e licenze.....	567

Contenuti ordinati per funzione

Fonte di alimentazione

Carica	→ 34
Errore di carica	→ 36
	→ 40
Indicazione relativa alla batteria	→ 42
Alimentazione	→ 41
Funzione risparmio energetico	→ 44
Numero di foto che è possibile scattare, autonomia di registrazione	→ 525

Scheda

Schede utilizzabili	→ 24
[Formatta scheda]	→ 48
[Funzione doppio Slot scheda]	→ 88
[Slot scheda di destinazione]	→ 88
Commutazione della scheda di riproduzione	→ 302
	→ 308
Struttura della cartella	→ 479
[Impost. cartella/file]	→ 89
[Azzera num. file]	→ 91
Immissione dei caratteri	→ 415
Numero di foto, autonomia di registrazione	→ 528

Obiettivo

Installazione	→ 49
[Imposta lungh. focale]	→ 183

Impostazioni di base

[Lingua]	→ 405
[Imp. orol.]	→ 54
[Fuso orario]	→ 404
[Bip]	→ 399
[Informazioni sul copyright]	→ 395
[Azzera]	→ 76

Mirino

Regolazione diottrica	→ 65
Sensore occhio	→ 66
[AF sensore occhi]	→ 376

Display

Schermata di registrazione	→ 493
Schermata di riproduzione	→ 499
Mirino	→ 32
Pannello di controllo	→ 71
	→ 497
Commutazione della visualizzazione	→ 67
Regolazione monitor/mirino	→ 397
Luminanza del monitor/mirino	→ 398
Velocità di visualizzazione	→ 396
Livella	→ 391
Linee griglia	→ 385
[Istogramma]	→ 384
[Sovrapposizione trasparente]	→ 390
Verifica della sovrapposizione	→ 389
[Vis. assistita V-Log]	→ 278
[Visualizz. assistita HLG]	→ 282

AF/MF

Modalità Messa a fuoco	→ 93
[AF cont.]	→ 256
Selezione della modalità AF	→ 100
	→ 375
Riconoscimento volto/occhio/persona	→ 102
Riconoscimento animali	→ 103
Inseguimento movimento	→ 105
[AF ON]	→ 95
Spostamento dell'area AF	→ 115

Visualizzazione ingrandita	→ 97
	→ 122
Impostazione della sensibilità AF	→ 98
	→ 258
Blocco AF/AE	→ 198
Touch AF	→ 80
	→ 117
[AF Touch Pad]	→ 118
[Luce assist AF]	→ 355
MF	→ 120
[Guida MF]	→ 374
[Assist. MF]	→ 374
[Peaking Fuoco]	→ 356

Stabilizzatore di immagine

[Stabilizz. immagine]	→ 177
[Modalità funzionamento]	→ 181
[Stabil. elet. (Video)]	→ 179
[Boost S.I. (Video)]	→ 182
[Anamorfica (Video)]	→ 182
[Imposta lungh. focale]	→ 183

Unità

Modalità di scatto	→ 128
Scatto a raffica	→ 129
[FOTO 6K/4K]	→ 133
[Ripresa Time Lapse]	→ 145
Registrazione con Animazione Stop Motion	→ 149
[Autoscatto]	→ 154
[Post-focus]	→ 166

Qualità dell'immagine

[Dim. immag.]	→ 85
[Qualità dell'immagine]	→ 86
RAW	→ 86
JPEG	→ 86
Formato	→ 83
[Bil. bianco]	→ 202
[Stile foto]	→ 208
[Impostazioni filtro]	→ 215
[Spazio colore]	→ 371
[Riduce Rolling Shutter]	→ 140
[Riduz. Rumore FOTO 6K/4K]	→ 141
[Rid. long exposure]	→ 351
[Intervallo i.Dinamico]	→ 353
[Compen. vignett.]	→ 354
[Comp. diff.]	→ 354

Scattare foto

Modalità di registrazione	→ 60
Menu rapido	→ 69
Zoom	→ 124
[Conv. Tele est.]	→ 125
Registrazione con bracket	→ 156
[Composizione in Live View]	→ 162
Registrazione Bulb	→ 194
[Modo Alta Risoluzione]	→ 221
[Esposizione Multipla]	→ 362
[Foto HLG]	→ 225
[Tipologia di otturatore]	→ 175
[Modalità silenziosa]	→ 174
Registrazione a distanza	→ 491
Indicazioni sullo schermo	→ 493

Esposizione

[Compens. Esposiz.]	→ 196
Cambio programma	→ 186
Modalità anteprema	→ 195
[Mod. esposim.]	→ 184
Blocco AE	→ 198
[AE un solo clic]	→ 325
[AE touch]	→ 81
[Sensibilità]	→ 199
[ISO esteso]	→ 371

Flash

Flash esterno	→ 227
[Modalità Lampo]	→ 232
[Modalità Flash]	→ 229
[Regolazione Flash]	→ 233
[Sincr. flash]	→ 234
[Impostaz. flash wireless]	→ 236

Registrazione di video

Registrazione di video	→ 240
[Cambiare NTSC/PAL]	→ 248
[Area di immagine del film.]	→ 249
Modalità Video creativa	→ 244
Modalità Slow & Quick	→ 244 → 269
[Ritaglio Live]	→ 272
Log recording (V-Log)	→ 276
Video HLG	→ 280
Registrazione anamorfica	→ 283
[Time Code]	→ 254
Registrazione a distanza	→ 491

Display (Video)

[Monitor di forma d'onda]	→ 264
[Esposim. spot luminanza]	→ 266
[Zebra Pattern]	→ 267
[Indicatore cornice]	→ 268

Qualità immagine (Video)

[Formato file registrazione]	→ 249
[Qualità reg.]	→ 250
Risoluzione	→ 250
Frame rate registrazione	→ 250
Bit al secondo	→ 250
[Riduzione sfarfal. (Video)]	→ 365

Esposizione (Video)

Impostazioni esposizione	→ 241 → 247
Livello luminanza	→ 259
Knee	→ 260

Audio

Microfono esterno	→ 293
Adattatore microfono XLR	→ 296
Cuffie	→ 298
[Uscita audio]	→ 298
[Disp. Livello reg. audio]	→ 263
[Regol. livello reg. audio]	→ 263
Riduzione rumore vento	→ 263
Attenuatore	→ 263

Riproduzione

[Revis. auto]	→ 382
Riproduzione di foto	→ 300
Riproduzione di video	→ 303
Visualizzazione anteprime	→ 308
Visualizzazione calendario	→ 309
Visualizzazione ingrandita	→ 306
Immagini raggruppate	→ 310
Salvare foto 6K/4K	→ 139
Visualizzazione su un televisore	→ 475
Eliminazione	→ 311
Indicazioni sullo schermo	→ 499
[Presentaz.]	→ 407

Editing delle immagini

[Elaborazione RAW]	→ 312
[Proteggi]	→ 411
[Classificazione]	→ 411
[Mod. dim.]	→ 412
[Ruota]	→ 412
[Dividi film.]	→ 318
[Copia]	→ 413

Personalizzazione

Menu [Personal.]	→ 370
Pulsante funzione	→ 321
Modalità di registrazione personalizzata	→ 337
[Mio menu]	→ 341
Menu rapido	→ 332
Funzionamento selettore	→ 330
Salvataggio impostazioni fotocamera	→ 343

Connessioni con altri dispositivi

Invio delle immagini (PC)	→ 478
Stampa	→ 486
Visualizzazione su un televisore	→ 475
Trasmissione HDMI	→ 289 → 476
Registrazione tethered	→ 484

Wi-Fi/Bluetooth

Collegamento Bluetooth	→ 420
[Connessione Wi-Fi]	→ 424 → 460
[Impostazione Wi-Fi]	→ 468
App per smartphone "LUMIX Sync"	→ 418
[Ripresa a distanza]	→ 431
Informazioni relative al luogo	→ 439
Invio di immagini ([Smartphone])	→ 435 → 447
Invio di immagini ([PC])	→ 451
Invio di immagini ([Stampante])	→ 454
Invio di immagini ([Servizio Web])	→ 456
Invio di immagini ([Servizio sincr. cloud])	→ 458
Salvataggio impostazioni fotocamera	→ 442
"LUMIX CLUB"	→ 469

Software

"PHOTOFunSTUDIO"	→ 481
"SILKYPIX"	→ 482
"LUMIX Tether"	→ 484

Manutenzione

[Pul. sensore]	→ 404
[Pixel refresh]	→ 404

1. Introduzione

Prima dell'uso

❖ Firmware della fotocamera/obiettivo

Possono essere forniti aggiornamenti del firmware per migliorare le funzionalità della fotocamera o per aggiungere funzionalità. Per un utilizzo ottimale, raccomandiamo di aggiornare il firmware della fotocamera/obiettivo alla versione più recente.

- **Per le informazioni più recenti sul firmware o per scaricare/aggiornare il firmware, visitare il seguente sito del supporto:**
<https://panasonic.jp/support/global/cs/dsc/>
(solo in inglese)
- Per controllare la versione del firmware della fotocamera/obiettivo, installare l'obiettivo sulla fotocamera e selezionare [Version disp.] nel menu [Setup] ([Altro]). È possibile aggiornare il firmware anche in [Version disp.]. (→ 405)
- È possibile aggiornare il firmware anche da uno smartphone.
Per informazioni, vedere [Aiuto] in "LUMIX Sync". (→ 419)
- Questo documento fornisce spiegazioni per il firmware della fotocamera versione 1.0.

❖ Utilizzo della fotocamera

Quando si usa la fotocamera, fare attenzione che non cada e che non subisca urti e non applicare forza eccessiva su di essa. Questo può causare malfunzionamenti o danni alla fotocamera ed all'obiettivo.

Se sul monitor dovessero depositarsi sabbia, polvere o liquidi, eliminarli con un panno morbido asciutto.

– Le operazioni touch potrebbero non venire riconosciute correttamente.

Non posizionare la mano all'interno dell'innesto della fotocamera.

Potrebbe causare un guasto o un danno perché il sensore è un dispositivo di precisione.

Il sensore potrebbe muoversi, facendo un rumore metallico, quando la fotocamera viene scossa mentre è spenta. Questo è causato dal meccanismo di stabilizzazione dell'immagine all'interno del corpo. Non si tratta di un malfunzionamento.

❖ Resistenza agli schizzi

"Resistenza agli schizzi" è un termine utilizzato per descrivere un ulteriore livello di protezione offerto da questa fotocamera, contro l'esposizione a minime quantità di umidità, acqua o polvere. La resistenza agli schizzi non garantisce che la fotocamera non subisca danni qualora venga a diretto contatto con l'acqua.

Per ridurre al minimo la possibilità di danni, ricordarsi di adottare le seguenti precauzioni:

- La funzione resistenza agli schizzi è disponibile quando si utilizzano gli obiettivi specificamente progettati per supportarla.
- Chiudere saldamente gli sportelli, il coperchio dei terminali, ecc.
- Quando si rimuove un coperchio o si apre uno sportello, evitare che sabbia, polvere ed umidità penetrino all'interno.
- Se sulla fotocamera dovessero finire dei liquidi, eliminarli con un panno morbido asciutto.

❖ Condensa (quando l'obiettivo, il mirino o il monitor sono appannati)

- La condensa si forma in caso di differenze di temperatura o di umidità. Fare attenzione, perché questo può portare a sporco, muffa e malfunzionamenti dell'obiettivo, del mirino e del monitor.
- Se si verifica della condensa, spegnere la fotocamera ed attendere circa 2 ore. La condensa scomparirà naturalmente quando la temperatura della fotocamera si avvicinerà a quella dell'ambiente.

❖ **Accertarsi di effettuare anticipatamente registrazioni di prova**

Effettuare anticipatamente registrazioni di prova in occasione di un evento importante (matrimonio, ecc.) per verificare di poter effettuare normalmente la registrazione.

❖ **Nessun risarcimento in relazione alla registrazione**

Si prega di notare che non sarà possibile fornire un risarcimento in caso di impossibilità di effettuare una registrazione a causa di un problema con la fotocamera o la scheda.

❖ **Fare attenzione in relazione al copyright**

In base alla legge sul copyright, non è possibile usare le immagini e l'audio registrati per usi diversi da quello personale senza il permesso del titolare del copyright. Fare attenzione perché in alcuni casi esistono restrizioni alla registrazione anche per uso personale.

❖ **Leggere anche “Precauzioni per l’uso” (→ [516](#))**

Accessori standard

Controllare che tutti gli accessori siano forniti prima di utilizzare la fotocamera.

- Il tipo e la forma degli accessori variano a seconda del paese o della zona in cui la fotocamera è stata acquistata.
Per informazioni sugli accessori, vedere "Istruzioni d'uso <Base>" (in dotazione).
- **Corpo della fotocamera digitale** in questo documento viene chiamato **fotocamera**.
- **Batteria** in questo documento viene chiamato **gruppo batterie** o **batteria**.
- **Carica batterie** in questo documento viene chiamato **carica batterie** o **caricatore**.
- **La scheda di memoria è opzionale**.

Obiettivi utilizzabili

L'innesto dell'obiettivo di questa fotocamera è conforme allo standard L-Mount di Leica Camera AG.

Può essere usato con obiettivi intercambiabili full frame 35 mm e APS-C conformi a questo standard.

- Gli obiettivi intercambiabili usati nelle spiegazioni sono designati come segue in questo documento.

Tipi di obiettivo intercambiabile	Designazione in questo documento
Obiettivo intercambiabile full frame 35 mm	obiettivo full frame
Obiettivo intercambiabile in formato APS-C	Obiettivo APS-C

- Quando non esiste distinzione del tipo di obiettivo, la spiegazione userà **obiettivo**.
- **Per informazioni aggiornate sugli obiettivi supportati, consultare cataloghi/siti Web.**

<https://panasonic.jp/support/global/cs/dsc/>

(solo in inglese)



- L'angolo di campo durante la registrazione con un obiettivo APS-C è equivalente all'angolo di campo di una lunghezza focale di 1,5× quando convertito alla lunghezza focale di una fotocamera con pellicola da 35 mm. (Se si utilizza un obiettivo da 50 mm, l'angolo di campo sarà equivalente ad un obiettivo da 75 mm.)
- Poiché l'area dell'immagine si restringe, le seguenti funzioni non sono disponibili quando si usa un obiettivo APS-C:
 - Foto 6K
 - [Modo Alta Risoluzione]
 - [Esposizione Multipla]

Schede di memoria utilizzabili

Con questa fotocamera è possibile usare le seguenti schede di memoria.

- Scheda di memoria SD/Scheda di memoria SDHC e scheda di memoria SDXC vengono chiamate con il nome generico di **scheda** in questo documento.

Scheda di memoria SD (da 512 MB a 2 GB)	Le schede SDHC/SDXC supportate dallo slot scheda 1 e 2 su questa fotocamera sono diverse. 
Scheda di memoria SDHC (da 4 GB a 32 GB)	
Scheda di memoria SDXC (da 48 GB a 128 GB)	

- Slot scheda 1
 - UHS Speed Class 3 dello standard UHS-I/UHS-II
 - Video Speed Class 90 dello standard UHS-II
- Slot scheda 2
 - UHS Speed Class 3 dello standard UHS-I
- È stato verificato il funzionamento con le schede Panasonic indicate a sinistra.

❖ Schede che possono essere usate stabilmente con questa fotocamera

Quando si usano le seguenti funzioni, usare schede con SD Speed Class, UHS Speed Class, e Video Speed Class corretta.

- Le Speed Class sono standard che garantiscono la velocità minima necessaria per la scrittura continua.

[Registrazione Video]

Bit rate della qualità di registrazione	Speed Class	Esempio di indicazione
72 Mbps	Class 10	CLASS 10 10
	UHS Speed Class 1 o superiore	U1
	Video Speed Class 10 o superiore	V10
Da 100 Mbps a 200 Mbps	UHS Speed Class 3	U3
	Video Speed Class 30 o superiore	V30

[FOTO 6K/4K]/[Post-focus]

Speed Class	Esempio di indicazione
UHS Speed Class 3	U3
Video Speed Class 30 o superiore	V30



- È possibile prevenire la scrittura e la cancellazione dei dati impostando la linguetta di protezione da scrittura (A) sulla scheda su "LOCK".
- I dati memorizzati su una scheda potrebbero venire danneggiati a causa di onde elettromagnetiche, elettricità statica o guasto della fotocamera o della scheda. Si consiglia di effettuare il backup dei dati importanti.
- Tenere la scheda di memoria al di fuori della portata dei bambini per evitare rischi di ingerimento.



Nome dei componenti

Fotocamera

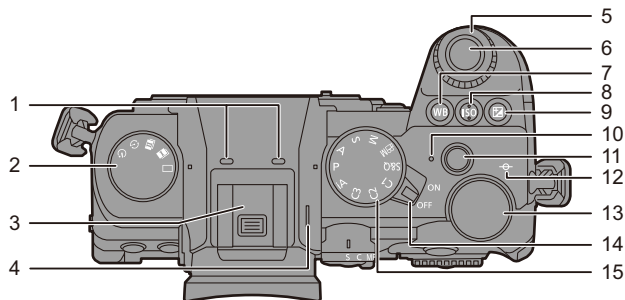

1	Microfono stereo (→ 263) • Non coprire il microfono con un dito. Sarà difficile registrare l'audio.
2	Selettore della modalità di scatto (→ 128)
3	Attacco a slitta (coperchio dell'adattatore) (→ 227) • Tenere il coperchio dell'adattatore fuori della portata dei bambini, per evitare che possano inghiottirlo.
4	Altoparlante (→ 399)
5	Selettore anteriore (→ 61)
6	Pulsante di scatto dell'otturatore (→ 59)
7	Pulsante [WB] (Bilanciamento del bianco) (→ 202)

8	Pulsante [ISO] (sensibilità ISO) (→ 199)
9	Pulsante [±] (Compensazione esposizione) (→ 196)
10	Spia di carica (→ 40)/ Spia connessione wireless (→ 416)
11	Pulsante registrazione video (→ 240)
12	[-∞] (Segno riferimento distanza registrazione) (→ 123)
13	Selettore posteriore (→ 61)
14	Interruttore di accensione/ spegnimento della fotocamera (→ 54)
15	Selettore della modalità (→ 60)

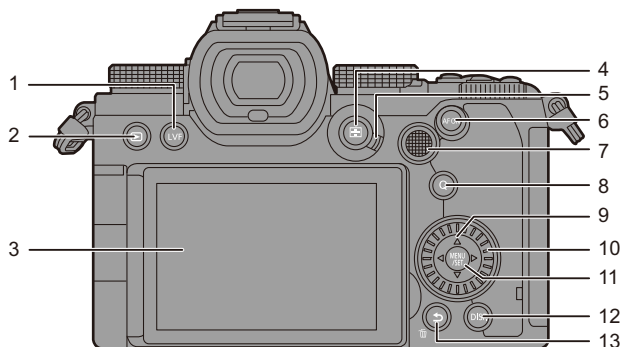

1	Pulsante [LVF] (→ 66)
2	Pulsante [▶] (Riproduzione) (→ 300)
3	Monitor (→ 32, 493)/ Touch screen (→ 64)
4	Pulsante [] (modalità AF) (→ 94)
5	Leva modalità messa a fuoco (→ 93, 94, 120)
6	Pulsante [AF ON] (→ 95)
7	Joystick (→ 63)/ Pulsanti Fn (→ 321) Centro: Fn8, ▲: Fn9, ►: Fn10, ▼: Fn11, ◀: Fn12

8	Pulsante [Q] (Menu rapido) (→ 69)
9	Pulsanti cursore (→ 62)/ Pulsanti Fn (→ 321) ▲: Fn13, ►: Fn14, ▼: Fn15, ◀: Fn16
10	Selettore di controllo (→ 62)
11	Pulsante [MENU/SET] (→ 62, 73)
12	Pulsante [DISP.] (→ 67)
13	[↵] Pulsante (Annullamento) (→ 68, 75)/ [🗑️] Pulsante (Eliminazione) (→ 311)/ Pulsante Fn (Fn1) (→ 321)

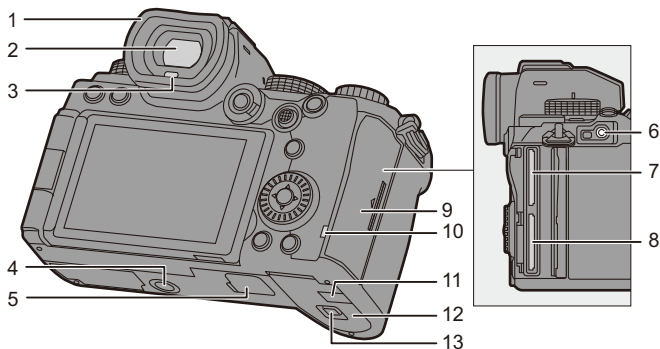

1	Protezione del mirino (→ 518)
2	Mirino (→ 32, 66, 493)
3	Sensore occhio (→ 66)
4	Attacco treppiede (→ 523) <ul style="list-style-type: none"> • Se si tenta di installare un treppiede con una vite lunga 5,5 mm o più, potrebbe non essere possibile bloccarlo in posizione in modo fermo o questo potrebbe danneggiare la fotocamera.
5	Connettore Battery Grip (copertura del connettore del battery grip) (→ 490) <ul style="list-style-type: none"> • Tenere la copertura del connettore del battery grip fuori dalla portata dei bambini, per evitare che possano inghiottirla.

6	Presa [REMOTE] (→ 491)
7	Slot scheda 1 (→ 46)
8	Slot scheda 2 (→ 46)
9	Sportello scheda (→ 46)
10	Spia accesso scheda (→ 46)
11	Coperchio DC coupler (→ 492) <ul style="list-style-type: none"> • Quando si utilizza un adattatore CA, assicurarsi che vengano usati il DC Coupler (DMW-DCC17: opzionale) e l'Adattatore CA (DMW-AC10: opzionale) Panasonic.
12	Sportello batteria (→ 37)
13	Leva rilascio sportello batteria (→ 37)

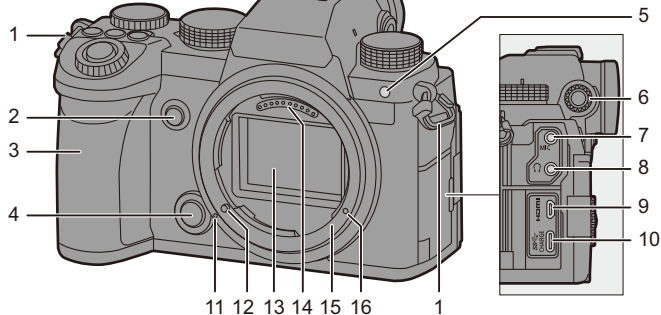

1	Occhiello tracolla (→ 33)
2	Pulsante anteprima (→ 195)/ Pulsante Fn (Fn2) (→ 321)
3	Impugnatura
4	Pulsante di sblocco dell'obiettivo (→ 49)
5	Spia autoscatto (→ 154)/ Luce ausilio AF (→ 355)
6	Selettore di regolazione diottrica (→ 65)
7	Presa [MIC] (→ 293)
8	Presa per cuffie (→ 298) • Un'eccessiva pressione acustica dagli auricolari o dalle cuffie può causare la perdita dell'udito.

9	Presa [HDMI] (→ 289, 473)
10	Porta USB (→ 39, 474)
11	Segno per l'installazione dell'obiettivo (→ 49)
12	Perno di bloccaggio dell'obiettivo
13	Sensore
14	Punti di contatto
15	Supporto
16	Foro vite per espansione funzione

Obiettivo in dotazione

S-R2060

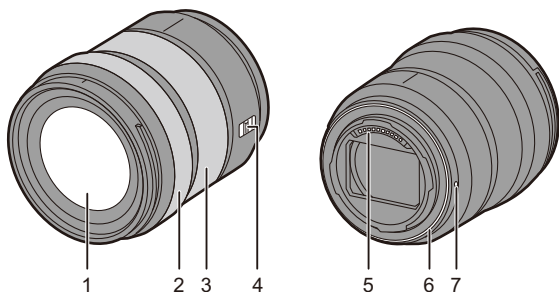

1	Superficie dell'obiettivo
2	Ghiera di messa a fuoco (→ 121)
3	Ghiera dello zoom (→ 124)
	Selettore [AF/MF] (→ 94, 120)
	• È possibile commutare tra AF a MF.
4	Se è impostato [MF] sull'obiettivo o sulla fotocamera, verrà utilizzata la messa a fuoco manuale.

5	Punti di contatto
6	Protezione in gomma sull'innesto dell'obiettivo (→ 519)
7	Segno per l'installazione dell'obiettivo (→ 49)

- 
 Registrare alla distanza di messa a fuoco più vicina o vicino ad essa all'estremità grandangolo degraderà la qualità dell'immagine attorno ai bordi dell'immagine. Consigliamo di verificare ciascuna immagine dopo averla scattata quando si registra.

Visualizzazioni su mirino/monitor

Al momento dell'acquisto, il mirino/monitor visualizza le seguenti icone.

- Per informazioni sulle icone non descritte qui, vedere pagina 493.

Mirino

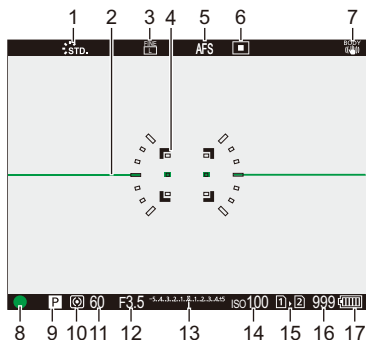

Monitor

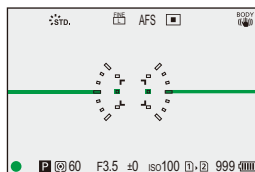

1	Stile Foto (→ 208)
2	Livella (→ 391)
3	Qualità dell'immagine (→ 86)/ Dimensioni immagine (→ 85)
4	Area AF (→ 115)
5	Modalità messa a fuoco (→ 93, 120)
6	Modalità AF (→ 100)
7	Stabilizzatore di immagine (→ 177)
8	Messa a fuoco (verde) (→ 59, 95)/ Stato della registrazione (rosso) (→ 223, 241)
9	Modalità di registrazione (→ 60)
10	Modalità esposimetrica (→ 184)

11	Velocità otturatore (→ 59)
12	Valore apertura (→ 59)
13	Valore compensazione esposizione (→ 196)/ Aiuto per l'esposizione manuale (→ 193)
14	Sensibilità ISO (→ 199)
15	Slot scheda (→ 46)/ Funzione doppio slot scheda (→ 88)
16	Numero di foto che è possibile scattare (→ 528)/ Numero di foto che è possibile scattare in sequenza (→ 131)
17	Indicazione relativa alla batteria (→ 42)



- Premere [↵] per visualizzare/nascondere la livella.

2. Per iniziare

Installazione di una tracolla

Installare la tracolla sulla fotocamera con la seguente procedura per evitare che cada.

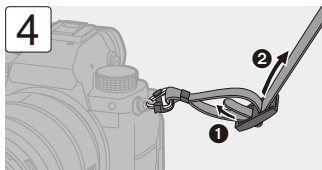
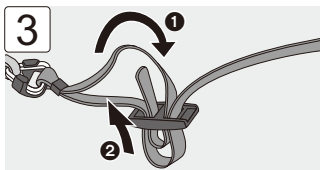
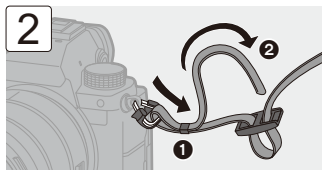
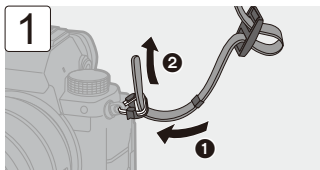

- Tirare la tracolla e controllare che non esca.
- Installare l'estremità opposta della tracolla con la stessa procedura.
- Utilizzare la tracolla intorno alla spalla.
 - Non avvolgerla intorno al collo.
Ciò comporta il rischio di lesioni o incidenti.
- Tenere la tracolla fuori dalla portata dei bambini.
 - Ciò comporta il rischio di incidenti nel caso venga avvolta per sbaglio intorno al collo.

Carica della batteria

È possibile caricare la batteria usando il caricatore in dotazione oppure all'interno del corpo della fotocamera.

È anche possibile accendere la fotocamera e fornire alimentazione tramite una presa elettrica.

- La batteria utilizzabile con la fotocamera è DMW-BLK22. (Informazioni aggiornate a settembre 2020)



- La batteria non è carica al momento dell'acquisto. Caricare la batteria prima dell'uso.

Carica con il caricabatterie

Tempo di caricamento	Circa 230 min
----------------------	---------------

- Utilizzare il caricabatterie e l'adattatore CA in dotazione.
- Il tempo di ricarica indicato è da intendersi nel caso in cui la batteria sia completamente scarica.

Il tempo di ricarica può variare a seconda del modo in cui è stata usata la batteria.

Per ricaricare la batteria in ambienti caldi/freddi o per ricaricare una batteria che non viene utilizzata da molto tempo può essere necessario un tempo di ricarica più lungo.



- **Per la carica, usare i prodotti in dotazione con la fotocamera.**
- Non usare il caricabatterie all'aperto.

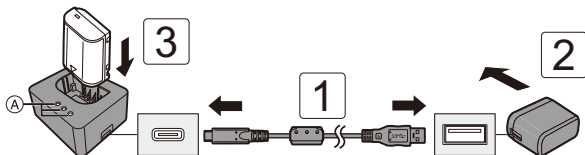

1 Collegare il caricatore all'adattatore CA con il cavo di collegamento USB.

- Controllare la direzione dei terminali ed inserirli/estrarli dalla presa in linea retta.
(L'inserimento in linea non retta può causare deformazione o malfunzionamento)

2 Collegare l'adattatore CA a una presa elettrica.

3 Inserire la batteria.

- Le spie di carica ([CHARGE]) A lampeggiano ed inizia la carica.



- Non utilizzare cavi di collegamento USB diversi da quello fornito in dotazione. Si potrebbero provocare malfunzionamenti.
- Non utilizzare adattatore CA diversi da quello fornito in dotazione. Si potrebbero provocare malfunzionamenti.

❖ Indicazioni delle spie di carica

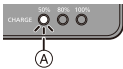
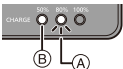
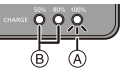
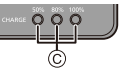
Stato di carica	da 0 % a 49 %	da 50 % a 79 %	da 80 % a 99 %	100 %
Spie di carica				

Ⓐ Lampeggia

Ⓑ Accesa

Ⓒ Spenta

- Quando viene inserita la batteria mentre il caricatore non è collegato alla fonte di alimentazione, le spie di carica si accendono per un certo tempo per consentire di verificare il livello della batteria.



- Dopo la carica, scollegare il collegamento con la fonte di alimentazione e rimuovere la batteria.
- Se la spia [50%] lampeggia velocemente, la carica non è in corso.
 - La temperatura della batteria o dell'ambiente è troppo elevata o troppo bassa.
Cercare di caricare ad una temperatura ambiente tra 10 °C e 30 °C.
 - I terminali del caricabatterie o della batteria sono sporchi.
Rimuovere il collegamento alla fonte di alimentazione e pulire con un panno asciutto.

Inserimento della batteria

- Utilizzare sempre batterie Panasonic originali (DMW-BLK22).
- Se si utilizzano altre batterie, non possiamo garantire la qualità di questo prodotto.

- Controllare che l'interruttore di accensione/spengimento della fotocamera sia posizionato su [OFF].

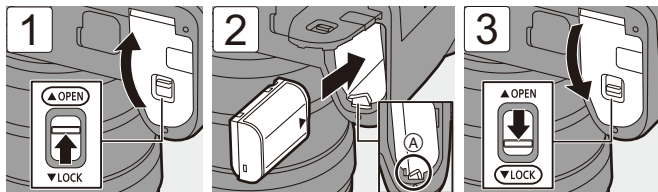

- Verificare che la leva (A) tenga in posizione la batteria.

❖ Rimozione della batteria

- 1 Posizionare l'interruttore di accensione/spengimento della fotocamera su [OFF].
- 2 Aprire lo sportello della batteria.
 - Verificare che la spia di accesso alla scheda (B) sia spenta e quindi aprire lo sportello della batteria.
- 3 Spingere la leva (A) nella direzione indicata dalla freccia e quindi rimuovere la batteria.

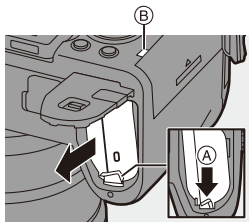



- Controllare che non vi siano corpi estranei attaccati all'interno (protezione) dello sportello della batteria.
- Rimuovere la batteria dopo l'uso.
(Se lasciata a lungo all'interno della fotocamera, la batteria si scaricherà).
- La batteria diventa calda dopo l'utilizzo, durante e immediatamente dopo la carica.
Anche la fotocamera si scalda durante l'uso. Non si tratta di un malfunzionamento.
- Prestare attenzione durante la rimozione della batteria in quanto esce di scatto.

Inserimento di una batteria nella fotocamera per la carica

Tempo di caricamento

Circa 240 min

- Usando il corpo della fotocamera e l'adattatore CA in dotazione.
- Il tempo di ricarica indicato è da intendersi nel caso in cui la batteria sia completamente scarica.

Il tempo di ricarica può variare a seconda del modo in cui è stata usata la batteria. Per ricaricare la batteria in ambienti caldi/freddi o per ricaricare una batteria che non viene utilizzata da molto tempo può essere necessario un tempo di ricarica più lungo.



• Per la carica, usare i prodotti in dotazione con la fotocamera.

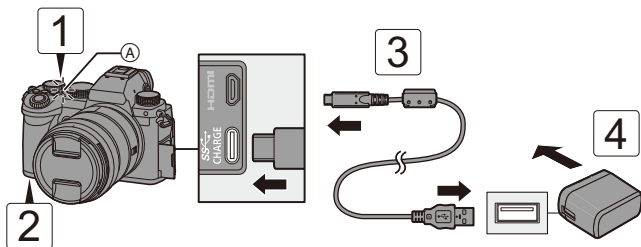

1 Posizionare l'interruttore di accensione/spegnimento della fotocamera su [OFF].

2 Inserire la batteria nella fotocamera.

3 Collegare l'adattatore CA alla porta USB della fotocamera usando il cavo di collegamento USB.

- Controllare la direzione dei terminali ed inserirli/estrarli dalla presa in linea retta. (L'inserimento in linea non retta può causare deformazione o malfunzionamento)

4 Collegare l'adattatore CA a una presa elettrica.

- La spia di carica (A) si accende in rosso e la carica ha inizio.

❖ Indicazioni spia di carica

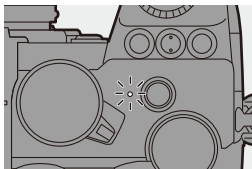

Spia di carica (rossa)

Accesa: Carica in corso.

Spenta: La ricarica è completata.

Lampeggiante: Errore di carica.



- È possibile caricare la batteria anche collegando un dispositivo USB (PC, ecc.) alla fotocamera con il cavo di collegamento USB. In questo caso la carica può richiedere più tempo.
- Non è possibile caricare la batteria nel Battery Grip (DMW-BGS5: opzionale).



- Non utilizzare cavi di collegamento USB diversi da quello fornito in dotazione. Si potrebbero provocare malfunzionamenti.
- Non utilizzare adattatore CA diversi da quello fornito in dotazione. Si potrebbero provocare malfunzionamenti.
- Dopo la carica, interrompere il collegamento con la fonte di energia.
- Mentre la spia di carica lampeggia in rosso, la carica non è possibile.
 - La temperatura della batteria o dell'ambiente è troppo elevata o troppo bassa.
Cercare di caricare ad una temperatura ambiente tra 10 °C e 30 °C.
 - I terminali della batteria sono sporchi.
Rimuovere la batteria e togliere la polvere con un panno asciutto.
- Anche quando l'interruttore di accensione/spegnimento della fotocamera è posizionato su [OFF], ovvero quando la fotocamera è spenta, essa consuma energia.
Quando la fotocamera non verrà usata per lungo tempo, rimuovere la spina di alimentazione dalla presa elettrica per risparmiare energia.

❖ Alimentazione elettrica

Quando la batteria è inserita nella fotocamera per la carica e la fotocamera è accesa, è possibile registrare mentre alla fotocamera viene fornita alimentazione elettrica.

- Mentre l'alimentazione è attiva, sullo schermo viene visualizzato [🔋].



- È possibile fornire alimentazione elettrica anche usando un cavo di collegamento USB per collegare la fotocamera a un dispositivo USB (PC, ecc.).



- Non è possibile caricare la batteria mentre viene fornita alimentazione elettrica.
- Spegnere la fotocamera prima di collegare o scollegare l'adattatore CA.
- La carica rimanente nella batteria può diminuire a seconda delle condizioni di utilizzo. Quando la batteria è scarica, la fotocamera si spegne.
- Se la temperatura della fotocamera aumenta, potrebbe venire visualizzato [⚠️], la registrazione potrebbe interrompersi, ed alcune funzioni potrebbero diventare temporaneamente indisponibili. Attendere che la fotocamera si raffreddi.
- A seconda delle caratteristiche di alimentazione del dispositivo collegato, potrebbe non essere possibile fornire alimentazione.



- È possibile disattivare l'alimentazione USB:
[🔧] ⇒ [📶] ⇒ [USB] ⇒ [Alimentazione da USB] (→ 400)





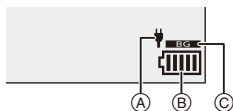

Notifiche relative a carica/alimentazione

❖ Indicazioni di carica

Indicazione sul monitor



- Ⓐ Cavo di collegamento USB che fornisce alimentazione
- Ⓑ Indicazione relativa alla batteria
- Ⓒ Uso della batteria nel Battery Grip

	80 % o superiore
	da 60 % a 79 %
	da 40 % a 59 %
	da 20 % a 39 %
	19 % o inferiore
	Batteria scarica <ul style="list-style-type: none">• Caricare o sostituire la batteria.

- Il livello della batteria indicato sullo schermo è approssimativo.
Il livello esatto varia a seconda dell'ambiente e delle condizioni operative.



- **Raccomandiamo di usare batterie Panasonic originali.**



Esiste la possibilità che l'uso di batterie Panasonic non originali possa causare incidenti o malfunzionamenti che possono portare ad incendio o esplosione.

Vi informiamo che non siamo responsabili per eventuali incidenti o guasti risultanti dall'uso di batterie non originali.

- Non lasciare oggetti metallici (come graffette) vicino alle zone di contatto della spina di rete.
In caso contrario, esiste il rischio di incendi o scosse elettriche dovuti a cortocircuiti o al calore generato.
- Non utilizzare l'adattatore CA o il cavo di collegamento USB su altri dispositivi. Questo potrebbe provocare malfunzionamenti.
- Non utilizzare prolunghe USB o adattatori di conversione USB.
- La batteria può essere caricata anche quando ha ancora una carica residua, ma si consiglia di non caricare troppo frequentemente la batteria quando è completamente carica.
(In caso contrario è possibile che la batteria si gonfi.)
- In caso di blackout o di altro problema relativo alla presa elettrica, la carica potrebbe non essere completata con successo.
Ricollegare la spina.
- Non collegare a porte USB per tastiera o stampante o a hub USB.
- Se il PC collegato entra in stato sleep, la carica/alimentazione potrebbe arrestarsi.

[Modo di risparmio energia]

Si tratta di una funzione per mettere automaticamente la fotocamera in stato sleep (risparmio energetico) o spegnere il mirino/monitor se non viene effettuata nessuna operazione per un determinato tempo. Riduce il consumo della batteria.

 ⇒ [] ⇒ [] ⇒ Selezionare [Modo di risparmio energia]

[Autospegnim.]	Imposta il tempo prima che la fotocamera venga messa in sleep.	
[Autospegnim. (Wi-Fi)]	Imposta la fotocamera su sleep 15 minuti dopo che è stata scollegata da Wi-Fi.	
[LVF/Monitor auto off]	Imposta il tempo necessario perché il mirino/monitor si spenga. (La fotocamera non si spegne.)	
[Scatto LVF risp. energ.]	Mette la fotocamera in sleep quando viene visualizzata la schermata di registrazione sul monitor quando è attiva la commutazione automatica mirino/monitor.	
	[Tempo prima di autospegn.]	Imposta il tempo prima che la fotocamera venga messa in sleep.
	[Metodo di attivazione]	Imposta la schermata in cui la fotocamera viene messa in sleep. [Solo pannello di controllo]: Mette la fotocamera in sleep solo quando viene visualizzato il pannello di controllo (→ 67). [Quando registraz. in standby]: Mette la fotocamera in modalità sleep da qualsiasi schermata durante standby registrazione.

- Per annullare [Autospegnim.], [Autospegnim. (Wi-Fi)], o [Scatto LVF risp. energ.], eseguire una delle seguenti operazioni:
 - Premere parzialmente il pulsante di scatto dell'otturatore.
 - Posizionare l'interruttore di accensione/spegnimento della fotocamera su [OFF] e poi nuovamente su [ON].
- Per annullare [LVF/Monitor auto off], premere uno qualsiasi dei pulsanti.



- [Modo di risparmio energia] non è disponibile nei seguenti casi:
 - Mentre è in corso il collegamento ad un PC o ad una stampante
 - Durante registrazione video/riproduzione video
 - Quando si registra con [Pre-scatto a raff. 6K/4K]
 - Durante un [Ripresa Time Lapse]
 - Quando si registra con [Animaz. Stop Motion] (quando è impostato [Scatto automatico])
 - Quando si registra con [Composizione in Live View]
 - Quando si registra con [Esposizione Multipla]
 - Durante uno [Presentaz.]
 - Durante l'output HDMI per la registrazione

Inserimento di schede (opzionali)

Questa camera supporta la funzione doppio slot scheda.

Quando vengono usate due schede, sono disponibili registrazione in sequenza, registrazione con backup, e registrazione con allocazione.

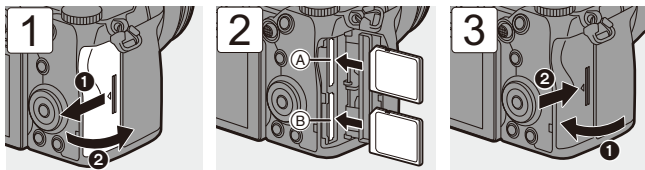



(A) Slot scheda 1 (compatibile con UHS-I/UHS-II)

(B) Slot scheda 2 (compatibile con UHS-I)

- Far corrispondere l'orientamento delle schede come mostrato nella figura e quindi inserirle fermamente sino a che si sente un clic.



• È possibile impostare la modalità di registrazione sugli slot scheda 1 e 2:

[] ⇒ [] ⇒ [Funzione doppio Slot scheda] (→ 88)

❖ Indicazioni di accesso alla scheda

La spia accesso scheda si accende mentre è in corso l'accesso alla scheda.

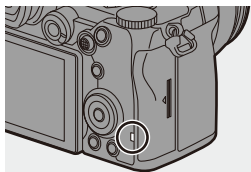

❖ Rimuovere una scheda

- ❶ Aprire lo sportello della scheda.
 - Verificare che la spia di accesso alla scheda (A) sia spenta e quindi aprire lo sportello della scheda.
- ❷ Spingere la scheda finché non si sente un clic, quindi estrarre la scheda in linea retta.

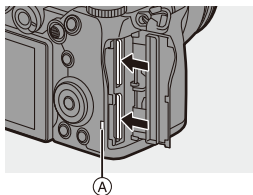

- 
 • La scheda potrebbe essere calda appena dopo che la fotocamera è stata usata.
- **Non effettuare le seguenti operazioni durante l'accesso. La fotocamera potrebbe funzionare in modo non corretto o la scheda e le immagini registrate potrebbero venire danneggiate.**
 - Spegnere la fotocamera.
 - Rimuovere la batteria o la scheda oppure scollegare la spina.
 - Sottoporre la fotocamera a vibrazioni, urti o elettricità statica.



Formattazione schede (inizializzazione)

Formattare le schede con la fotocamera prima dell'uso.



- **Quando viene formattata una scheda, tutti i dati memorizzati nella scheda vengono cancellati e non possono essere ripristinati. Fare un backup dei dati necessari prima di formattare la scheda.**



⇒ [] ⇒ [] ⇒ Selezionare [Formatta scheda]



Impostazioni: [Slot scheda 1]/[Slot scheda 2]



- Durante la formattazione, non spegnere la fotocamera e non effettuare nessuna altra operazione.
- Fare attenzione a non spegnere la fotocamera mentre è in corso la formattazione.
- Se la scheda è stata formattata su un PC o su un altro dispositivo, formattarla nuovamente con la fotocamera.



- È possibile formattare la scheda mantenendo le impostazioni della fotocamera memorizzate sulla scheda:

[] ⇒ [] ⇒ [Salva/Ripristina imp. fotoc.] ⇒ [Mant. imp. durante form.]
(→ 343)

Installazione di un obiettivo

Su questa fotocamera è possibile installare obiettivi conformi allo standard Leica Camera AG L-Mount.

Per informazioni sugli obiettivi che possono essere utilizzati, vedere pagina 23.

-  • Controllare che l'interruttore di accensione/spengimento della fotocamera sia posizionato su [OFF].
- Cambiare l'obiettivo in un luogo dove non sia presente molto sporco e polvere. Se sporco o polvere si depositano sull'obiettivo, vedere pagina 517.
- Cambiare l'obiettivo con il copriobiettivo installato.

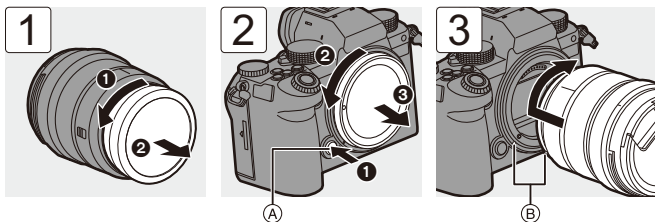

- Quando si rimuove il coperchio sul corpo della fotocamera, ruotarlo tenendo premuto il pulsante di rilascio dell'obiettivo (A).

(B) Segni per l'installazione dell'obiettivo

❖ Rimozione di un obiettivo

- Tenendo premuto il pulsante di sblocco dell'obiettivo (A), ruotare l'obiettivo nella direzione indicata dalla freccia finché non si arresta, quindi rimuoverlo.

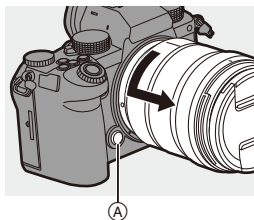



- Quando si installa un obiettivo che non ha una funzione di comunicazione con questa fotocamera, dopo aver acceso la fotocamera viene visualizzato un messaggio che chiede la conferma dell'impostazione della lunghezza focale. È possibile registrare la lunghezza focale dell'obiettivo quando si seleziona [Si]. (→ 183)
- Inserire l'obiettivo in linea retta.
Inserendolo non in linea retta si potrebbe danneggiare l'innesto dell'obiettivo sulla fotocamera.
- Dopo aver rimosso l'obiettivo, accertarsi di installare il coperchio sul corpo della fotocamera e il copriobiettivo posteriore.

Installazione di un paraluce

Per registrare in situazioni di forte controlloce, un paraluce può ridurre la presenza di luce indesiderata nelle immagini e la riduzione del contrasto risultante dal riflesso irregolare della luce che si verifica all'interno dell'obiettivo.

Consente di scattare foto più belle proteggendo l'obiettivo dalla luce eccessiva.

Quando si installa il paraluce (a forma di fiore) in dotazione con l'obiettivo intercambiabile (S-R2060)

Tenere il paraluce mettendo le dita come indicato nella figura.

- Tenere il paraluce in modo da evitare che si pieghi.

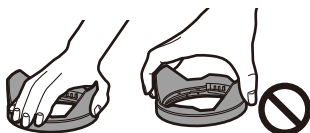

- 1 Allineare il segno (A) (□) sul paraluce con il segno sull'estremità dell'obiettivo.**

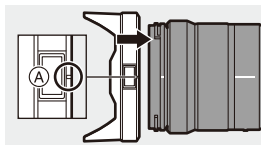

- 2 Ruotare il paraluce nella direzione della freccia per allineare il segno (B) (○) sul paraluce con il segno sull'estremità dell'obiettivo.**

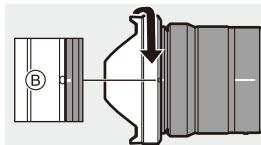

- Installare il paraluce ruotandolo sino a che non si sente un clic.

❖ Rimozione del paraluce

Tenendo premuto il pulsante del paraluce (A), ruotare il paraluce nella direzione della freccia e quindi rimuoverlo.

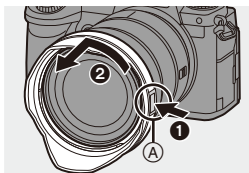

• Durante il trasporto della fotocamera è possibile montare il paraluce al contrario.

- 1 Allineare il segno (B) (O) sul paraluce con il segno sull'estremità dell'obiettivo.
- 2 Installare il paraluce ruotandolo nella direzione della freccia finché non si sente un clic.

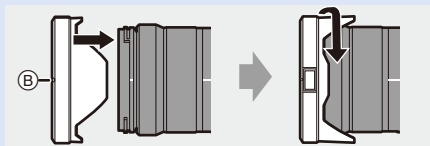

Regolazione della direzione e dell'angolo del monitor

Al momento dell'acquisto, il monitor è riposto nel corpo della fotocamera.

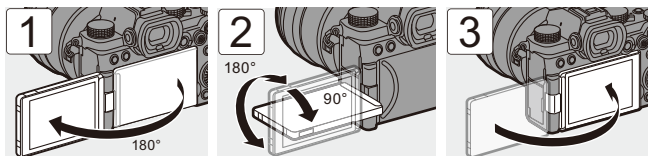

- Gli angoli di regolazione sono solo indicativi.
- Non applicare una forza eccessiva sul monitor. Questo potrebbe provocare danno o malfunzionamenti.
- Quando non si usa la fotocamera, chiudere il monitor con la superficie del monitor rivolta verso l'interno.

Impostazione dell'orologio (dopo la prima accensione)

Quando si accende la fotocamera per la prima volta, appare una schermata per impostare il fuso orario e l'orologio.

Accertarsi di effettuare queste impostazioni prima dell'uso per fare in modo che le immagini siano registrate con le informazioni corrette relative a data ed ora.

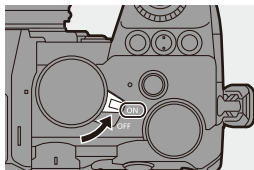

1 Posizionare l'interruttore di accensione/spegnimento della fotocamera su [ON].

- Se la schermata di selezione della lingua non viene visualizzata, andare al Passaggio 4.





2 Quando appare [Impostare la lingua], premere o .

3 Impostare la lingua.

- Premere ▲▼ per selezionare la lingua e quindi premere  o .

4 Quando appare [Impostare il fuso orario], premere o .

5 Impostare il fuso orario.

- Premere ◀▶ per selezionare il fuso orario e quindi premere  o .
- Se si sta usando Ora Legale [, premere ▲. (L'indicazione dell'ora si sposterà in avanti di 1 ora.)

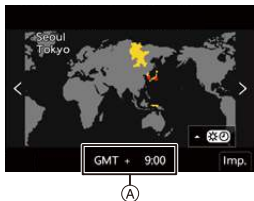

Per tornare all'ora normale, premere nuovamente ▲.



- Ⓐ Differenza di fuso orario rispetto al GMT (Greenwich Mean Time)



6 Quando appare [Impostare l'orologio], premere  o .

7 Impostare l'orologio.

◀▶: Selezionare una voce (anno, mese, giorno, ora, minuto o secondo).

▲▼: Selezionare un valore.

Per impostare l'ordine di visualizzazione  e il formato di visualizzazione dell'ora 

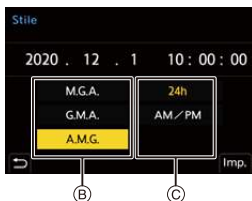
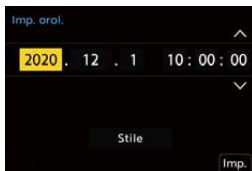

● Premere ▶◀ per selezionare [Stile] e quindi premere  o  per visualizzare la schermata per impostare l'ordine di visualizzazione ed il formato di visualizzazione dell'ora.

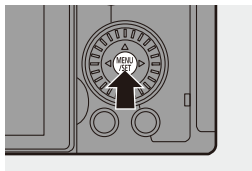

8 Confermare la propria selezione.

● Premere  o .







9 Quando appare [Impostazione orologio completata], premere  o .



- Se la fotocamera viene usata senza impostare l'orologio, sarà impostato su 0:00:00, 1° gennaio 2020.
- L'impostazione dell'orologio viene mantenuta in memoria per circa 3 mesi anche se la batteria viene rimossa, grazie alla batteria incorporata dell'orologio.
(Per ricaricare la batteria incorporata, lasciare una batteria carica all'interno della fotocamera per circa 24 ore.)



- È possibile impostare [Fuso orario] e [Imp. orol.] dal menu:
 - [] ⇒ [] ⇒ [Fuso orario] (→ [404](#))
 - [] ⇒ [] ⇒ [Imp. orol.]

3. Funzionamento di base

Operazioni base di registrazione

Come tenere la fotocamera

Per minimizzare le oscillazioni della fotocamera, tenere la fotocamera in modo che non si muova durante la registrazione.

Tenere la fotocamera con entrambe le mani, con le braccia immobili sui fianchi e i piedi leggermente divaricati.

- Tenere ferma la fotocamera tenendola con la mano destra attorno all'impugnatura.
- Supportare l'obiettivo da sotto con la mano sinistra.
- Non coprire la luce di ausilio AF (A) o il microfono (B) con le dita o altri oggetti.

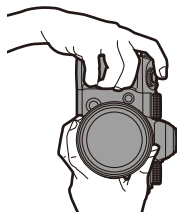
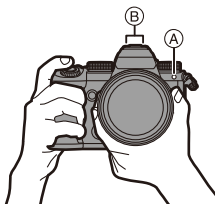

❖ Funzione di riconoscimento dell'orientamento verticale

La funzione rileva quando le foto sono state registrate con la fotocamera tenuta con orientamento verticale.

Con le impostazioni predefinite, le foto vengono automaticamente riprodotte con orientamento verticale.

- Se si imposta [Ruota imm.] su [OFF], le foto saranno riprodotte senza essere ruotate. (→ [407](#))



- Quando la fotocamera è inclinata in modo significativo verso l'alto o verso il basso, la funzione di rilevazione dell'orientamento verticale potrebbe non funzionare correttamente.
- Le immagini registrate usando le seguenti funzioni vengono riprodotte orientate verticalmente solo quando sono visualizzate in formato anteprima:
 - Registrazione di video/[FOTO 6K/4K]/[Post-focus]

Registrazione

1 Regolare la messa a fuoco.

- Premere parzialmente il pulsante di scatto (premerlo delicatamente).

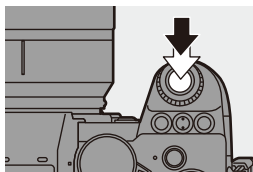

- Vengono visualizzati il valore dell'apertura (A) e la velocità dell'otturatore (B).
(Quando non è possibile ottenere l'esposizione corretta, le indicazioni lampeggiano in rosso.)

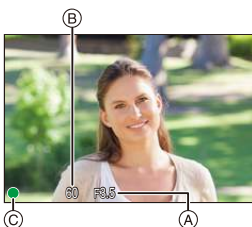

- Una volta che il soggetto è a fuoco, si accende l'icona di messa a fuoco (C).

(Quando il soggetto non è a fuoco, l'icona lampeggia.)

- È possibile eseguire la stessa operazione anche premendo [AF ON].

2 Iniziare la registrazione.

- Premere a fondo il pulsante di scatto (premerlo ulteriormente).
- Quando si registrano video, premere il pulsante registrazione video. (→ 240)

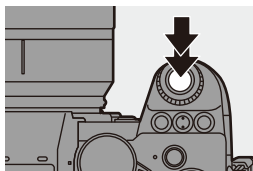



- Le foto scattate possono essere visualizzate automaticamente impostando [Revis. auto] del menu [Personal.] ([Monitor/Display (Foto)]). È possibile modificare anche la durata della visualizzazione impostando il valore preferito. (→ 382)



- Con le impostazioni predefinite, non è possibile scattare una foto finché il soggetto non è a fuoco.
Se si imposta [Focus/Priorità scatto] nel menu [Personal.] ([Fuoco/ Scatto]) su [BALANCE] o [RELEASE], sarà possibile scattare una foto anche quando il soggetto non è a fuoco. (→ 373)

Selezione della modalità di registrazione

Ruotare il selettore della modalità per selezionare la modalità di registrazione.

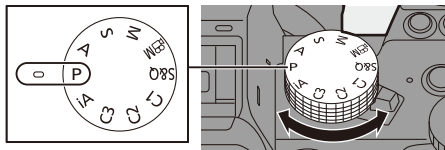

[iA]	Modalità Automatica intelligente (→ 77)
[P]	Modalità Programma di esposizione automatica (→ 185)
[A]	Modalità Esposizione automatica a priorità di apertura (→ 187)
[S]	Modalità Esposizione automatica a priorità di tempi (→ 190)
[M]	Modalità Esposizione manuale (→ 192)
[iM]	Modalità Video creativa (→ 244)
[S&Q]	Modalità Slow & Quick (→ 269)
[C1]/[C2]/[C3]	Modalità Personalizzata (→ 337)

Operazioni di impostazione della fotocamera

Quando si cambiano le impostazioni della fotocamera, controllare la fotocamera usando le seguenti parti operative.

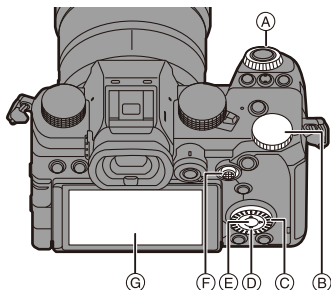

(A)	Selettore anteriore (→ 61)
(B)	Selettore posteriore (→ 61)
(C)	Selettore di controllo (→ 62)
(D)	Pulsanti cursore (→ 62)
(E)	Pulsante [MENU/SET] (→ 62)
(F)	Joystick (→ 63)
(G)	Touch screen (→ 64)

❖ Selettore anteriore (☀️)/Selettore posteriore (☂️)

Ruotare:

Seleziona una voce o valore numerico.

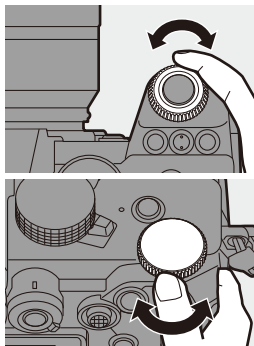

❖ **Selettore di controllo** ()

Ruotare:

Seleziona una voce o valore numerico.

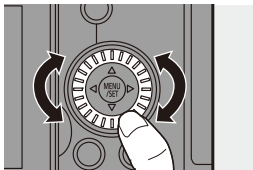

❖ **Pulsanti cursore** ()

Premere:

Seleziona una voce o valore numerico.

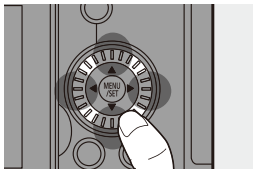

❖ **Pulsante [MENU/SET]** ()

Premere:

Conferma un'impostazione.

- Visualizza il menu durante la registrazione e la riproduzione.

❖ Joystick (▲▼◀▶/🕹)

Il joystick può essere utilizzato in 4 direzioni, inclinandolo verso l'alto, il basso, a sinistra, a destra e premendo la parte centrale.

- Ⓐ **Inclinare:** Seleziona una voce o un valore numerico, o sposta una posizione.
- Appoggiare il dito al centro del joystick prima di inclinare. Il joystick potrebbe non funzionare come previsto quando vengono premuti i lati.
- Ⓑ **Premere:** Conferma un'impostazione.

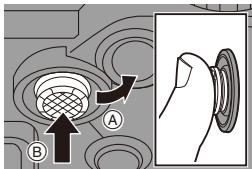

- ➔ • È possibile assegnare [Blocco funzionamento] al pulsante Fn per disabilitare il funzionamento delle parti operative:

[🔧] ➔ [🌂] ➔ [Impostazione tasto Fn] ➔ [Impostazione modalità Reg] ➔ [Blocco funzionamento] (➔ 321)

❖ Touch Screen

Le operazioni possono essere effettuate sfiorando le icone, le barre di scorrimento, i menu ed altre voci visualizzate sullo schermo.

Ⓐ Sfiore

Sfiore e poi sollevare il dito dal touch screen.

Ⓑ Trascinare

Muovere un dito mentre sfiora il touch screen.

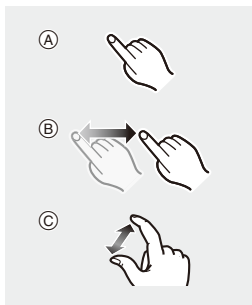

Ⓒ Pizzicare (allargare/stringere)

Allargare due dita (pizzicare verso l'esterno) e stringere due dita (pizzicare verso l'interno) mentre sfiorano il touch screen.



- Se si usa una pellicola di protezione del monitor disponibile in commercio, seguire le precauzioni relative alla pellicola.
(La visibilità ed il funzionamento potrebbe ridursi a seconda del tipo di pellicola di protezione del monitor.)



- Le operazioni touch possono essere disabilitate:
[] ⇒ [] ⇒ [Impost. touch] (→ [377](#))

Impostazioni visualizzazione monitor/ mirino

Impostazione del mirino

❖ Regolazione diottrica del mirino

Ruotare il selettore di regolazione diottrica mentre si guarda attraverso il mirino.

- Regolare sino a che non è possibile vedere chiaramente il testo sul mirino.

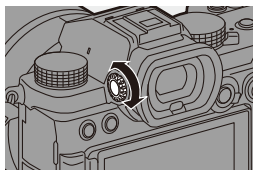

Commutazione tra monitor e mirino

Le impostazioni predefinite prevedono la commutazione automatica tra mirino e monitor.

Quando si guarda attraverso il mirino, si attiva il sensore dell'occhio **(A)** e la fotocamera passa dalla visualizzazione su monitor a quella su mirino.

È possibile passare dalla visualizzazione su mirino a quella su monitor e viceversa con il pulsante [LVF] **(B)**.

Premere [LVF].

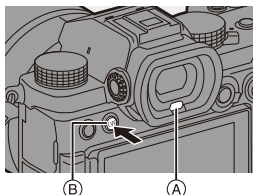

Passaggio automatico da mirino a monitor

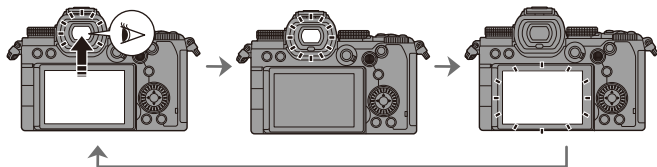

Visualizzazione su mirino

Visualizzazione su monitor



- Il sensore dell'occhio potrebbe non funzionare correttamente a causa della forma degli occhiali, del modo in cui viene tenuta la fotocamera o di una luce forte attorno all'oculare.
- Durante la riproduzione di video o di slide show, il passaggio automatico tra mirino e monitor non funziona.



- Per mettere a fuoco quando si guarda nel mirino:
[] → [**AE**] → [AF sensore occhi] (→ [376](#))
- È possibile modificare la sensibilità del sensore occhi:
[] → [] → [Sensore occhi] (→ [398](#))

Commutazione delle informazioni visualizzate

Premere [DISP.].

- Le informazioni visualizzate cambiano.

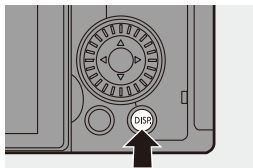

❖ Schermata di registrazione

Monitor

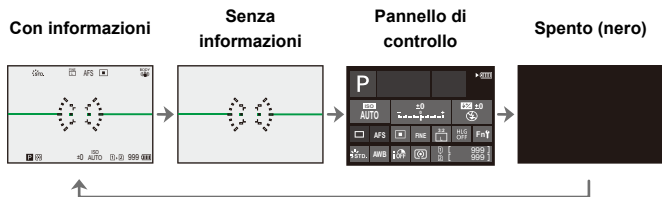

Mirino

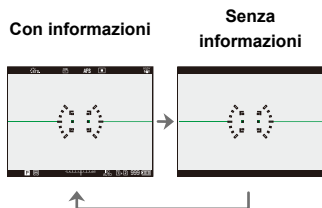



- Premere [↵] per visualizzare/nascondere la livella.
Questo può essere impostato anche usando [Indic. liv.]. (→ 391)



- Funzionamento del pannello di controllo (→ 71)
- È possibile nascondere il pannello di controllo e la schermata nera:
[⚙] → [📁] → [Mostra/nascon. layout monit.] (→ 391)
- La visualizzazione può essere modificata in modo che la live view e le informazioni visualizzate non si sovrappongano:
[⚙] → [📁] → [Imp. visualizzazione LVF/Monitor] (→ 387)

❖ Schermata di riproduzione

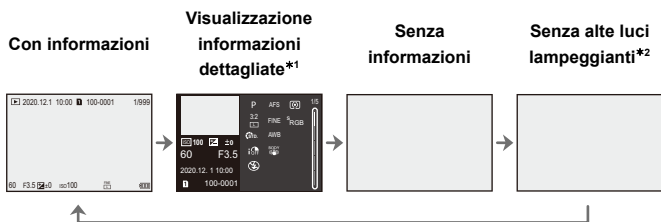

*1 Premendo ▲▼ vengono cambiate le informazioni visualizzate. (→ 501)

*2 Si tratta di una schermata senza visualizzazione di alte luci lampeggianti che viene visualizzata quando [Alte luci lampeggianti] nel menu [Personal.] ([Monitor/Display (Foto)]) è impostato su [ON].

Nelle altre schermate, le parti sovrapposte della schermata lampeggeranno. (→ 389)

Menu rapido

Questo menu consente di impostare velocemente funzioni che vengono usate frequentemente durante la registrazione senza richiamare la schermata dei menu. È possibile anche cambiare il metodo di visualizzazione del Menu rapido e le voci da visualizzare.

1 Visualizzare il Menu Rapido.

- Premere [Q].

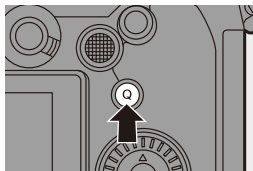

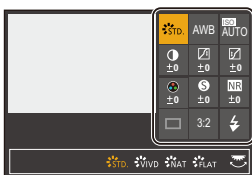

2 Selezionare una voce di menu.

- Premere ▲▼◀▶.
- La selezione è possibile anche ruotando .
- La selezione è possibile anche sfiorando una voce di menu.



3 Selezionare una voce di impostazione.

- Ruotare  o .
- La selezione è possibile anche sfiorando una voce di impostazione.

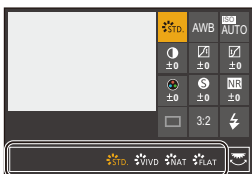

4 Chiudere il Menu Rapido.

- Premere parzialmente il pulsante di scatto dell'otturatore.
- È possibile chiudere il menu anche premendo [Q].

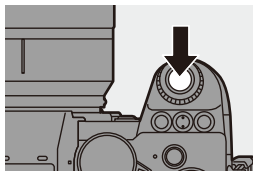





- Alcune voci non possono essere impostate a seconda della modalità di registrazione o delle impostazioni della fotocamera.



- Il Menu Rapido può essere personalizzato:

[] ⇒ [] ⇒ [Impostazioni Q.MENU] (→ [332](#))

Pannello di controllo

Questa schermata consente di visualizzare le impostazioni di registrazione correnti sul monitor. È inoltre possibile sfiorare lo schermo per cambiare le impostazioni.

1 Visualizzare il pannello di controllo.

- Premere più volte [DISP.].



2 Sfiurare le voci.

- Vengono visualizzate le schermate di impostazione per ciascuna delle voci.

3 Modificare l'impostazione.

Esempio) Modifica della modalità AF

- Sfiurare la voce di impostazione.
- Vedere le pagine che spiegano ciascuna voce per informazioni su come cambiare le impostazioni.

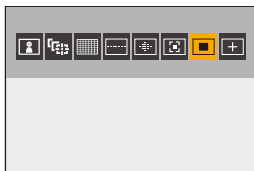

4 Sfiurare [Imp.].

❖ Modifica diretta usando il selettore

I passaggi da **2** a **4** possono essere modificati anche usando le seguenti operazioni.

- 1 Premere uno dei pulsanti ▲▼◀▶ per abilitare la selezione delle voci.
 - Le voci selezionate vengono visualizzate in giallo.
- 2 Premere ▲▼◀▶ per selezionare una voce.
 - La selezione è possibile anche ruotando ☀ o ⚙.
- 3 Ruotare ☂ per cambiare i valori di impostazione.

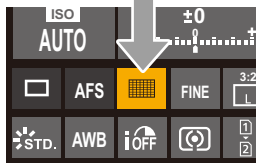

- Alcune voci non possono essere impostate a seconda della modalità di registrazione o delle impostazioni della fotocamera.

Metodi di utilizzo dei menu



In questa fotocamera, il menu viene usato per impostare una grande varietà di funzioni e per effettuare personalizzazioni della fotocamera. Le operazioni nei menu possono essere effettuate usando i cursori, il joystick, il selettore, o tramite sfioramento.

Configurazione e parti operative del menu

Il menu può essere controllato premendo ◀▶ per passare da una schermata di menu all'altra.

È possibile anche il controllo diretto delle schede principali, delle schede secondarie, delle schede pagina e delle voci di menu senza spostarsi tra i diversi livelli di menu usando i controlli indicati nelle parentesi sotto.

- È possibile anche controllare sfiorando le icone sulle voci dei menu e sulle voci di impostazione.

- (A) Schede principali (pulsante [Q])
- (B) Schede secondarie ()
- (C) Voci del menu ()
- (D) Schede pagina ()
- (E) Voci di impostazione



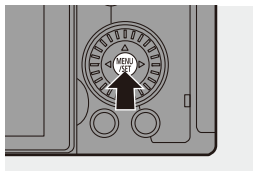

1 Visualizzare il menu.

- Premere .





2 Selezionare una scheda principale.

- Premere ▲▼ per selezionare una voce principale e quindi premere ►.
- È possibile effettuare la stessa operazione anche ruotando ⚙ per selezionare la scheda principale e quindi premere  o .





3 Selezionare una scheda secondaria.

- Premere ▲▼ per selezionare una scheda secondaria e quindi premere ►.
- È possibile effettuare la stessa operazione anche ruotando ⚙ per selezionare la scheda secondaria e quindi premere  o .
- Se sono presenti schede pagina (A), una volta che saranno state visualizzate tutte le schede pagina verrà visualizzata la scheda secondaria successiva.





4 Selezionare una voce di menu.



- Premere ▲▼ per selezionare una voce di menu e quindi premere ►.
- È possibile effettuare la stessa operazione anche ruotando ⚙ per selezionare la voce di menu e quindi premere  o .



5 Selezionare una voce di impostazione e quindi confermare la propria selezione.

- Premere ▲▼ per selezionare una voce di impostazione e quindi premere  o .



- È possibile effettuare la stessa operazione anche ruotando  per selezionare la voce di impostazione e quindi premere  o .

6 Chiudere il menu.

- Premere parzialmente il pulsante di scatto dell'otturatore.
- È possibile chiudere il menu anche premendo diverse volte .



 • Per informazioni sulle voci di menu, vedere la Guida Menu. (→ 344)



❖ Visualizzazione di descrizioni sulle voci di menu e le impostazioni

Se si preme [DISP.] mentre è selezionata una voce di menu o di impostazione, verrà visualizzata una descrizione della voce sullo schermo.



❖ **Voci di menu in grigio**

Le voci di menu che non possono essere impostate vengono visualizzate in grigio.

Se si preme  o  mentre è selezionata una voce visualizzata in grigio, viene visualizzata la ragione per cui non può essere impostata.





- La ragione per cui una voce di menu non può essere impostata potrebbe non essere visualizzata sulla voce di menu.

[Azzera]

Riporta le seguenti impostazioni alle impostazioni di default:

- Impostazioni della registrazione
- Impostazioni di rete (impostazioni di [Impostazione Wi-Fi] e [Bluetooth])
- Impostazioni di setup e personalizzate (diverse da [Impostazione Wi-Fi] e [Bluetooth])

 ⇒ [] ⇒ [] ⇒ Selezionare [Azzera]

-  • Se setup ed impostazioni personalizzate vengono resettate, viene resettato anche il menu [Play].
- I numeri di cartella e le impostazioni dell'orologio non vengono resettati.
-  • Elenco di impostazioni predefinite che possono essere reimpostate (→ [531](#))

Modalità Automatica intelligente

iA P A S M  S&Q



La modalità [iA] (Modalità Automatica intelligente) può registrare immagini usando impostazioni selezionate automaticamente dalla fotocamera.

La fotocamera rileva la scena ed effettua automaticamente le impostazioni ottimali in base al soggetto ed alle condizioni di registrazione.

1 Impostare il selettore della modalità su [iA].

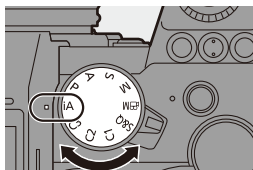

2 Puntare la fotocamera verso il soggetto.

- Quando la fotocamera rileva la scena, l'icona della modalità di registrazione cambia. (Riconoscimento scena automatico)



3 Regolare la messa a fuoco.

- Premere parzialmente il pulsante di scatto dell'otturatore.
- Una volta che il soggetto è a fuoco, si accende l'icona di messa a fuoco. (Quando il soggetto non è a fuoco, l'icona lampeggia.)
- Si attiva [

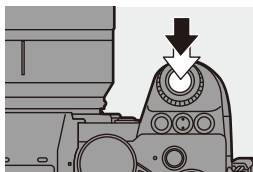

4 Iniziare la registrazione.

- Premere fino in fondo il pulsante di scatto dell'otturatore.

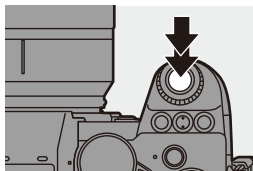

- Compensazione controluce opera automaticamente per evitare che i soggetti appaiano scuri in caso di controluce.

❖ Tipi di riconoscimento scena automatico

 : Scene rilevate durante lo scatto di foto

 : Scene rilevate durante la registrazione di video



 :
i-Portrait



 :
i-Portrait & Animal*1



 :
i-Scenery



 :
i-Macro



 :
i-Night Portrait*2



 :
i-Night Scenery



 :
i-Food



 :
i-Sunset



 :
i-Low Light

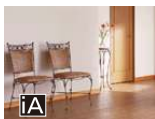

 :
iA

*1 Riconosciuto quando è abilitato riconoscimento animali. (→ 103)

*2 Rilevata quando si utilizza un flash esterno.



- Se nessuna scena è applicabile, la registrazione viene effettuata con [iA] (impostazione standard).
- Per lo stesso soggetto è possibile selezionare tipi di scena diversi a seconda delle condizioni di registrazione.

❖ Modalità AF

Modifica della modalità AF.

- La modalità AF cambia ogni volta che si preme [AF].

<p>[AF] / [AF]</p> <p>([Rilev viso/ occhi/corpo/ animale])</p>	<p>La fotocamera rileva automaticamente il volto, gli occhi e il corpo di una persona (intero corpo o metà superiore) e il corpo degli animali, e regola la messa a fuoco.</p> <ul style="list-style-type: none"> • Ogni volta che si preme  cambia la persona, l'animale o l'occhio da mettere a fuoco. Non è possibile la commutazione tramite sfioramento. • Il riconoscimento degli animali manterrà l'impostazione di abilitazione/disabilitazione selezionata in modalità diverse da [iA]. 	
<p>[AF]</p> <p>([Tracking])</p>	<p>Quando la modalità di messa a fuoco è impostata su [AFC], l'area AF segue il movimento del soggetto, mantenendo la messa a fuoco.</p> <p>Inquadrare il soggetto nell'area AF, quindi tenere premuto parzialmente il pulsante di scatto.</p> <ul style="list-style-type: none"> • La fotocamera inseguirà il soggetto mentre viene premuto parzialmente o completamente il pulsante di scatto. 	



- Per informazioni sulle modalità AF, vedere a pagina [102](#) e [105](#).

❖ Flash

Quando si registra usando un flash, la videocamera passa alla modalità flash appropriata per le condizioni di registrazione.

Quando si usa Slow Sync. ([S], [S]), fare attenzione a non muovere la fotocamera in quanto la velocità dell'otturatore si riduce.



- Con [S] o [S], viene applicato Rimozione Occhi Rossi.



- Per informazioni sui flash esterni, vedere pagina [227](#).

Registrazione usando le funzioni touch

Touch AF/Scatto touch

iA P A S M  S&Q



Le funzioni touch consentono di focalizzarsi sul punto che si sfiora, rilasciare l'otturatore, ecc.



- Con le impostazioni predefinite, Touch Tab non viene visualizzato. Impostare [Touch tab] su [ON] in [Impost. touch] nel menu [Personal.] ([Funzionamento]). (→ 377)

1 Sfiorare [].

2 Sfiorare l'icona.





- L'icona cambia ogni volta che la si sfiora.



 Touch AF	Messa a fuoco sulla posizione sfiorata.
 (Scatto touch)	Registrazione con messa a fuoco sul punto sfiorato.
 (OFF)	—

3 (Se l'impostazione è diversa da OFF)
Sfiorare il soggetto.



-  • Se Scatto touch non funziona, l'area AF prima diventa rossa e poi scompare.
-  • Vedere "Operazioni sulla schermata movimento area AF" a pagina 104 per informazioni sulle operazioni per spostare l'area AF.
- È anche possibile ottimizzare la messa a fuoco e la luminosità sulla posizione sfiorata:
 [] ⇒ [] ⇒ [Impost. touch] ⇒ [AF touch] ⇒ [AF+AE] (→ 116)

AE Touch

iA P A S M  S&Q



Questa funzione regola la luminosità a seconda della posizione sfiorata. Quando il volto di una persona appare scuro, è possibile rendere l'immagine più luminosa in modo che corrisponda al volto.

-  • Con le impostazioni predefinite, Touch Tab non viene visualizzato. Impostare [Touch tab] su [ON] in [Impost. touch] nel menu [Personal.] ([Funzionamento]). (→ 377)

1 Sfiore [].

2 Sfiore [].

- Appare la schermata delle impostazioni AE Touch.



3 Sfiurare il soggetto di cui si vuole regolare la luminosità.

- Per riportare al centro la posizione in cui regolare la luminosità, sfiorare [Reset].

4 Sfiurare [Imp.].





❖ Come disabilitare AE Touch

Sfiurare [].



- Quando viene usata la seguente funzione, Touch AE non è disponibile:
– [Ritaglio Live]



- È possibile regolare sia la messa a fuoco sia la luminosità in base alla posizione sfiorata. (In questo momento, AE Touch non è disponibile):
[] ⇒ [] ⇒ [Impost. touch] ⇒ [AF touch] ⇒ [AF+AE] (→ 116)

4. Registrazione delle immagini

[Formato]

iA P A S M  M S&Q



È possibile selezionare il formato dell'immagine.



 → [] → [] → Selezionare [Formato]

[4:3]	Formato di un monitor 4:3
[3:2]	Formato di una fotocamera con pellicola standard
[16:9]	Formato di un televisore 16:9
[1:1]	Formato quadrato
[65:24]	Formato panoramico
[2:1]	



- I formati [16:9] e [1:1] non sono disponibili quando si usano le seguenti funzioni:
 - Foto 6K
 - [Post-focus] (quando impostato su [6K 18M])
- I formati [65:24] e [2:1] non sono disponibili quando si usano le seguenti funzioni:
 - Modalità [iA]
 - Foto a raffica
 - [FOTO 6K/4K]/[Post-focus]
 - [Ripresa Time Lapse]
 - [Animaz. Stop Motion]
 - [Foto HLG]
 - [Modo Alta Risoluzione]
 - [Impostazioni filtro]
 - [Composizione in Live View]
 - [Esposizione Multipla]
- Quando si usano obiettivi APS-C, [65:24] e [2:1] non sono disponibili.





- Sulla schermata di registrazione può essere visualizzato un riquadro per il ritaglio (cropping):
[] ⇒ [] ⇒ [Indicatore cornice] (→ [268](#))

[Dim. immag.]

iA P A S M  S&Q



Imposta la dimensione dell'immagine della foto. La dimensione dell'immagine varia a seconda del [Formato] o dell'obiettivo utilizzato. Quando si usa un obiettivo APS-C, l'area dell'immagine passa a quella per APS-C, restringendo quindi l'angolo di campo.

 →  →  → Selezionare [Dim. immag.]

[Formato]	[Dim. immag.]			
	Quando si usano obiettivi full frame		Quando si usano obiettivi APS-C	
[4:3]	[L] (21,5M)	5328×4000	[L] (9,5M)	3536×2656
	[M] (10,5M)	3792×2848	[M] (5M)	2560×1920
	[S] (5,5M)	2688×2016	[S] (2,5M)	1840×1376
[3:2]	[L] (24M)	6000×4000	[L] (10,5M)	3984×2656
	[M] (12M)	4272×2848	[M] (5,5M)	2880×1920
	[S] (6M)	3024×2016	[S] (3M)	2064×1376
[16:9]	[L] (20M)	6000×3368	[L] (9M)	3984×2240
	[M] (10M)	4272×2400	[M] (4,5M)	2880×1624
	[S] (5M)	3024×1704	[S] (2M)	1920×1080
[1:1]	[L] (16M)	4000×4000	[L] (7M)	2656×2656
	[M] (8M)	2848×2848	[M] (3,5M)	1920×1920
	[S] (4M)	2016×2016	[S] (2M)	1376×1376
[65:24]	[L] (13M)	6000×2208	—	
[2:1]	[L] (18M)	6000×3000	—	

- Quando è impostato [Conv. Tele est.], le dimensioni dell'immagine [M] e [S] sono indicate con [EX].





- [Dim. immag.] non è disponibile quando vengono usate le seguenti funzioni:
 - [FOTO 6K/4K]/[Post-focus]
 - [RAW] ([Qualità dell'immagine])
 - [Modo Alta Risoluzione]
 - [Esposizione Multipla]

[Qualità dell'immagine]

iA P A S M  S&Q



Imposta il rapporto di compressione usato per memorizzare le immagini.

 → [] → [] → Selezionare [Qualità dell'immagine]

Impostazione	Formato dei file	Informazioni sulle impostazioni
[FINE]	JPEG	Immagini JPEG che danno priorità alla qualità delle immagini.
[STD.]		Immagini JPEG con qualità dell'immagine standard. Questo è utile per aumentare il numero di foto memorizzabili senza modificare la dimensione delle foto.
[RAW+FINE]	RAW+JPEG	Con questa impostazione vengono registrate contemporaneamente immagini RAW e JPEG ([FINE] o [STD.]).
[RAW+STD.]		
[RAW]	RAW	Con questa impostazione vengono registrate immagini RAW.



Nota sul formato RAW

Il formato RAW è un formato di dati delle immagini che non è stato elaborato sulla fotocamera.

La riproduzione e l'editing delle immagini RAW richiedono l'uso della fotocamera o di software dedicato.

- Le immagini RAW possono essere elaborate sulla fotocamera. (→ 312)
- Usare il software ("SILKYPIX Developer Studio" di Ichikawa Soft Laboratory) per elaborare e modificare i file RAW su PC. (→ 482)
- Le foto scattate in [RAW] non possono essere visualizzate ingrandite al massimo durante la riproduzione.



Scattare foto in [RAW+FINE] o [RAW+STD.] se si desidera controllare la loro messa a fuoco sulla fotocamera dopo la registrazione.





- Le immagini RAW sono sempre registrate nella dimensione [L] del formato [3:2].
- Quando si elimina un'immagine registrata con [RAW+FINE] o [RAW+STD.] sulla fotocamera, verranno cancellate contemporaneamente sia le immagini RAW che quelle JPEG.
- [Qualità dell'immagine] non è disponibile quando vengono usate le seguenti funzioni:
 - [FOTO 6K/4K]/[Post-focus]
 - [Modo Alta Risoluzione]
 - [Esposizione Multipla]

[Funzione doppio Slot scheda]

Imposta come verrà effettuata la registrazione negli slot scheda 1 e 2.

 ⇒  ⇒  ⇒ Selezionare [Funzione doppio Slot scheda]

[Metodo di registrazione]	 [Reg. Relay]	<p>Seleziona la priorità degli slot scheda per la registrazione.</p> <p>[Slot scheda di destinazione]: [1 → 2]/ [2 → 1]</p> <p>Passa la registrazione alla scheda nell'altro slot scheda dopo che lo spazio libero sulla prima scheda si esaurisce.</p>
	 [Reg. Backup]	<p>Registra contemporaneamente le stesse immagini su entrambe le schede.</p>
	 [Reg. Assegnazione]	<p>Consente di specificare lo slot della scheda da utilizzare per la registrazione per diversi formati di immagine.</p> <p>[Destinazione foto JPEG/HLG]/[Destinazione RAW]/[Destinazione foto 6K/4K]/ [Destinazione Video]</p>





Note su Registrazione con backup

- Si consiglia di utilizzare schede che abbiano la stessa Speed Class e la stessa capacità.
Se la Speed Class o la capacità della scheda è insufficiente durante la registrazione video, la registrazione su entrambe le schede si arresta.
- Quando si usano le seguenti combinazioni di schede, la registrazione di backup per video, foto 6K/4K e [Post-focus] non sono disponibili:
 - Scheda di memoria SD/SDHC e scheda di memoria SDXC

[Impost. cartella/file]

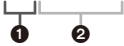
Imposta la cartella ed il nome del file dove salvare le immagini.

Nome cartella		Nome file	
100ABCDE 		PABC0001.JPG 	
1	Numero cartella (3 cifre, da 100 a 999)	3	Spazio colore ([P]: sRGB, [_]: AdobeRGB)
2	Segmento di 5 caratteri definito dall'utente	4	Segmento di 3 caratteri definito dall'utente
		5	Numero file (4 cifre, da 0001 a 9999)
		6	Estensione

 ⇒  ⇒  ⇒ Selezionare [Impost. cartella/file]

[Seleziona cartella]*	Seleziona una cartella per memorizzare le immagini.	
[Crea nuova cartella]	Crea una nuova cartella con un numero di cartella successivo al precedente. <ul style="list-style-type: none"> Se nella scheda non ci sono cartelle registrabili, viene visualizzata una schermata per il reset del numero della cartella. 	
	[OK]	Incrementa il numero della cartella senza cambiare il segmento con 5-caratteri definito dall'utente (2 sopra).
	[Cambia]	Cambia il segmento con 5 caratteri definito dall'utente (2 sopra). Questo incrementa anche il numero della cartella.
[Impostazione nome file]	[Link numero cartella]	Usa il segmento con 3 caratteri definito dall'utente (4 sopra) per impostare il numero della cartella (1 sopra).
	[Impostazioni utente]	Cambia il segmento con 3 caratteri definito dall'utente (4 sopra).

* Quando [Funzione doppio Slot scheda] è impostato su [Reg. Assegnazione], viene visualizzato [Selezionare cartella (Slot 1)] e [Selezionare cartella (Slot 2)].

- Eseguire i passaggi descritti a pagina 415 quando viene visualizzata la schermata di immissione dei caratteri.

Caratteri disponibili: caratteri alfabetici (maiuscolo), numeri, [_]



- È possibile memorizzare fino a 1000 file in ogni cartella.
- I numeri di file vengono assegnati in sequenza da 0001 a 9999 in base all'ordine di registrazione.
Se si cambia la cartella di archiviazione, verrà assegnato un numero immediatamente successivo all'ultimo file.
- Nei seguenti casi, verrà creata automaticamente una nuova cartella con un numero di cartella incrementale in occasione del salvataggio del file successivo:
 - Il numero di file nella cartella corrente raggiunge 1000.
 - Il numero di file raggiunge 9999.
- Non è possibile creare nuove cartelle quando sono presenti cartelle numerate da 100 sino a 999.
Si consiglia di effettuare il backup dei propri dati e di formattare la scheda.
- [Selezione cartella] non è disponibile quando viene usato [Reg. Backup] in [Funzione doppio Slot scheda].

[Azzera num. file]

Aggiornare il numero cartella per reimpostare il numero file a 0001.



⇒ [] ⇒ [] ⇒ Selezionare [Azzera num. file]

Impostazioni: [Slot scheda 1]/[Slot scheda 2]



- Quando il numero di cartella raggiunge 999, non è possibile resettare il numero del file.
Si consiglia di effettuare il backup dei propri dati e di formattare la scheda.
- **Per resettare il numero di cartella a 100:**
 - ❶ Eseguire [Formatta scheda] per formattare la scheda. (→ 48)
 - ❷ Eseguire [Azzera num. file] per resettare il numero di file.
 - ❸ Selezionare [Si] nella schermata di reset del numero di cartella.

5. Messa a fuoco/Zoom

È possibile ottenere una messa a fuoco più continua selezionando la modalità di messa a fuoco e la modalità AF più adatta alle condizioni di registrazioni e al soggetto.

È possibile inoltre personalizzare le funzionalità di Tracking AF con [AFC].

Selezionare la modalità di messa a fuoco.



[AFS]

→ 93

[AFC]

• [Imp. AF personal. (Foto)] (→ 98)

[MF]

→ 120

Selezionare la modalità AF.



AFS

Mettono a fuoco sul soggetto selezionato automaticamente dalla fotocamera.

AFC



AFS

Mettono a fuoco sull'area AF specificata.

AFC

→ 100



AFS



AFC

Mantiene il tracking e la messa a fuoco sul soggetto.

Spostare la posizione dell'area AF.



Joystick

→ 115

Operazione di sfioramento

→ 116

Touch pad

→ 118

Selezione della modalità di messa a fuoco

iA P A S M  S&Q



Selezionare il metodo di messa a fuoco (modalità messa a fuoco) corrispondente al movimento del soggetto.

Impostare la leva della modalità di messa a fuoco.

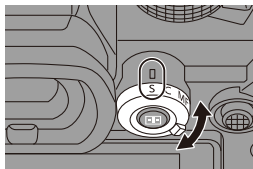

<p>[S] ([AFS])</p>	<p>È adatto per registrare soggetti fermi. Quando si preme a metà il pulsante di scatto, la fotocamera mette a fuoco una volta. La messa a fuoco viene bloccata mentre viene tenuto premuto parzialmente il pulsante di messa a fuoco.</p>
<p>[C] ([AFC])</p>	<p>È adatto per registrare soggetti in movimento. Mentre il pulsante di scatto è premuto parzialmente, la messa a fuoco viene regolata in modo continuo in base al movimento del soggetto.</p> <ul style="list-style-type: none"> • Questo anticipa il movimento del soggetto, mantenendo la messa a fuoco. (Previsione del movimento)
<p>[MF]</p>	<p>Messa a fuoco manuale. Usarla quando si desidera fissare la messa a fuoco o evitare di attivare AF. (→ 120)</p>



- Nei seguenti casi, [AFC] funziona allo stesso modo di [AFS] quando viene premuto parzialmente il pulsante di scatto:
 - Modalità [M]
 - Modalità [S&Q]
 - In condizioni di scarsa illuminazione
- Quando vengono usate le seguenti funzioni, [AFC] passa a [AFS]:
 - [65:24]/[2:1] ([Formato])
 - [Modo Alta Risoluzione]
- Questa funzione non è disponibile per registrazione Post-Focus.

Usando AF

iA P A S M  S&Q



AF (Auto Focus) si riferisce alla messa a fuoco automatica.



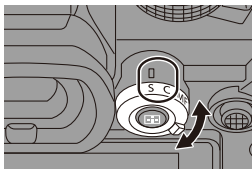

Selezionare la modalità di messa a fuoco e la modalità AF appropriate al soggetto ed alla scena.

1 Impostare la modalità di messa a fuoco su [S] o [C].



- Impostare la leva della modalità di messa a fuoco. (→ 93)



2 Selezionare la modalità AF.

- Premere [] per visualizzare la schermata di selezione della modalità AF, ed impostare usando  o . (→ 100)
- La selezione è possibile anche premendo [].



- In modalità [iA], ogni volta che si preme [] si passa da [] a []. (→ 79)

3 Premere parzialmente il pulsante di scatto dell'otturatore.

- AF è attivo.

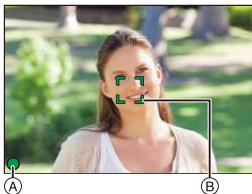

	Messa a fuoco	
	A fuoco	Non a fuoco
Icona della messa a fuoco A	Si accende	Lampeggia
Area AF B	Verde	Rosso
Bip AF	Due bip	—

AF bassa luminosità

- In ambienti scuri, si attiva automaticamente AF bassa luminosità e l'icona della messa a fuoco è indicata come [LOW].
- Ottenere la messa a fuoco può richiedere più tempo del solito.

Starlight AF

- Se la fotocamera rileva delle stelle nel cielo notturno dopo aver determinato Low illumination AF, si attiva Starlight AF.
- Quando viene ottenuta la messa a fuoco, viene visualizzata l'icona della messa a fuoco [STAR] e l'area AF verrà visualizzata nell'area a fuoco.
- I bordi dello schermo non possono rilevare Starlight AF.

❖ Pulsante [AF ON]

È possibile attivare AF anche premendo [AF ON].

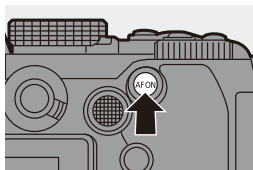





Soggetti e condizioni di registrazione che rendono difficile la messa a fuoco con la modalità AF



- Soggetti che si muovono velocemente
- Soggetti estremamente luminosi
- Soggetti privi di contrasto
- Soggetti registrati attraverso finestre
- Soggetti vicini ad oggetti che luccicano
- Soggetti in ambienti molto scuri
- Quando si registrano sia soggetti distanti sia soggetti vicini
- È possibile modificare il funzionamento di AF-ON in modo che AF assegni la priorità ai soggetti vicini.

Questa funzione è utile quando la fotocamera mette per errore a fuoco lo sfondo:

[] ⇒ [] ⇒ [Impostazione tasto Fn] ⇒ [Impostazione modalità Reg] ⇒ [AF-ON: Near Shift] (→ 321)

- È possibile modificare il funzionamento di AF-ON in modo che AF assegni la priorità ai soggetti lontani.

Questa funzione è utile quando si scattano foto attraverso recinzioni o reti:

[] ⇒ [] ⇒ [Impostazione tasto Fn] ⇒ [Impostazione modalità Reg] ⇒ [AF-ON: Far Shift] (→ 321)





- Quando le seguenti operazioni vengono effettuate mentre si registra con [AFC], potrebbe essere necessario del tempo perché la fotocamera metta a fuoco:
 - Quando si zooma dall'estremità grandangolo all'estremità telefoto
 - Quando il soggetto cambia improvvisamente da uno lontano ad uno vicino
- Se si usa lo zoom dopo aver ottenuto la messa a fuoco, la messa a fuoco potrebbe risultare non corretta. In quel caso, regolare nuovamente la messa a fuoco.



- Quando le oscillazioni della fotocamera si riducono, è possibile mettere a fuoco automaticamente:

[] ⇒ [] ⇒ [AF rapido] (→ 376)

- È possibile modificare le impostazioni in modo che AF non funzioni quando si preme parzialmente il pulsante di scatto:

[] ⇒ [] ⇒ [Rilascio Mezzo Scatto] (→ 376)



- È possibile modificare il volume ed il suono del bip AF:

[] ⇒ [] ⇒ [Bip] ⇒ [Volume bip AF]/[Tono bip AF] (→ 399)

❖ Ingrandisce la posizione dell'area AF ([Ampliamento punto AF])



iA P A S M  S&Q



Ingrandisce il punto di messa a fuoco quando la modalità AF è [], [], o []. (In altre modalità AF, viene ingrandito il centro della schermata.)



È possibile verificare la messa a fuoco ed osservare un soggetto ingrandito come con un obiettivo tele.

- 1 Assegnazione di [Ampliamento punto AF] al pulsante Fn. (→ [321](#))
- 2 Ingrandire la posizione dell'area AF tenendo premuto il pulsante Fn.

- Quando la schermata viene ingrandita, premendo parzialmente il pulsante di scatto si ottiene una nuova messa a fuoco in una piccola area AF centrale.
- Quando la schermata viene ingrandita, ruotare  o  per regolare l'ingrandimento.
Usare  per regolazioni più dettagliate.



-  • Quando la schermata viene ingrandita, [AFC] passa a [AFS].
- Quando vengono usate le seguenti funzioni, AF Point Scope non funziona:
 - [Post-focus]
 - [Pre-scatto a raff. 6K/4K]
 - [65:24]/[2:1] ([Formato])
 - [Miniature effetto] ([Impostazioni filtro])
 - [Esposizione Multipla]
 - [Ritaglio Live]

-  • È possibile commutare il metodo di visualizzazione della schermata ingrandita:
[] → [] → [Imp. ampliamento punto AF] (→ [376](#))

[Imp. AF personal. (Foto)]



Selezionare le caratteristiche di funzionamento di AF quando si registra usando [AFC] che sono appropriate al soggetto ed alla scena. Ciascuna di queste caratteristiche può essere ulteriormente personalizzata.

- 1 Impostare la modalità di messa a fuoco su [AFC].**
(→ 93)
- 2 Impostare [Imp. AF personal. (Foto)].**
 - → → → [Imp. AF personal. (Foto)]





[Imp.1]	Impostazione di base per utilizzi generali.
[Imp.2]	Consigliata per situazioni in cui il soggetto si muove a velocità costante in una direzione.
[Imp.3]	Consigliata quando il soggetto si muove in modo casuale, ed altri oggetti possono far parte della scena.
[Imp.4]	Consigliata per situazioni in cui la velocità del soggetto cambia in modo significativo.



- Quando viene usata la seguente funzione, [Imp. AF personal. (Foto)] non è disponibile:
– [FOTO 6K/4K]

❖ Regolazione delle impostazioni AF personalizzate

- ❶ Premere ◀▶ per selezionare il tipo di impostazione personalizzata AF.
- ❷ Premere ▲▼ per selezionare le voci e premere ◀▶ per regolare.
 - Per resettare le impostazioni ai valori predefiniti, premere [DISP.].
- ❸ Premere  o .

[Sensibilità AF]	Imposta la sensibilità di tracking per il movimento dei soggetti.	
	[+]	Quando la distanza dal soggetto cambia in misura significativa, la fotocamera regola immediatamente la messa a fuoco. È possibile mettere a fuoco soggetti diversi in sequenza.
	[-]	Quando la distanza dal soggetto cambia in misura significativa, la fotocamera attende un pò prima di regolare la messa a fuoco. Questo consente di evitare che la messa a fuoco venga regolata accidentalmente quando, ad esempio, un oggetto si muove attraverso l'immagine.
[Sensib. commutaz. area AF]	Imposta la sensibilità per passare all'area AF corrispondente al movimento del soggetto. (In una modalità AF dove area AF usa la messa a fuoco su 225 aree)	
	[+]	Quando il soggetto si sposta fuori dall'area AF, la fotocamera cambia immediatamente l'area AF per mantenere a fuoco il soggetto.
	[-]	La fotocamera cambia l'area AF in modo graduale. Effetti causati da un leggero movimento del soggetto o da ostacoli davanti alla fotocamera verranno minimizzati.
[Previs. movim. soggetto]	Imposta il livello di previsione del movimento per modifiche alla velocità del movimento del soggetto. <ul style="list-style-type: none"> • Con valori di impostazione maggiori, la fotocamera cerca di mantenere la messa a fuoco reagendo anche ad improvvisi movimenti del soggetto. Tuttavia, la fotocamera diventa più sensibile a leggeri movimenti del soggetto, quindi la messa a fuoco potrebbe diventare instabile. 	
	[0]	Questo è adatto ad un soggetto con variazioni minime di velocità.
	[+1]	Questi sono adatti ad un soggetto la cui velocità è variabile.
	[+2]	

Selezione della modalità AF

iA P A S M  S&Q





Selezione del metodo di messa a fuoco corrispondente alla posizione ed al numero dei soggetti.

1 Premere [].

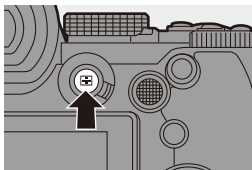
- Viene visualizzata la schermata di selezione della modalità AF.



2 Selezionare la modalità AF.

- Premere ◀▶ per selezionare una voce e quindi premere  o .
- La selezione è possibile anche premendo [].



	[Rilev viso/occhi/ corpo/animale]	→ 102
	[Tracking]	→ 105
	[225 aree]	→ 107
	[Zona (verticale/ orizzontale)]	→ 108
	[Zona (quadrato)]*	→ 108
	[Zona (ovale)]	→ 108
	[1 area+]	→ 110
	[1 area]	→ 110
	[Messa a fuoco precisa]	→ 111
	[Personalizzato1]*,	
	[Personalizzato2]*,	→ 113
	[Personalizzato3]*	

* Non viene visualizzato con le impostazioni predefinite. Da [Mostra/nascon. modalità AF] nel menu [Personal.] ([Fuoco/Scatto]), è possibile impostare le voci da visualizzare sulla schermata di selezione. (→ 375)



- Quando vengono usate le seguenti funzioni, [📷] non è disponibile:
 - [Ripresa Time Lapse]
 - [Composizione in Live View]
- Quando la modalità di messa a fuoco è impostata su [AFC], [⊕] non è disponibile.
- La modalità AF viene bloccata su [👤] (riconoscimento viso) quando viene usata la seguente funzione:
 - [Ritaglio Live]
- La modalità AF viene bloccata su [■] quando vengono usate le seguenti funzioni:
 - [65:24]/[2:1] ([Formato])
 - [Miniature effetto] ([Impostazioni filtro])
- Non è possibile impostare la modalità AF quando si usa Post-Focus.

[Rilev viso/occhi/corpo/animale]

La fotocamera rileva automaticamente il volto, gli occhi e il corpo (intero corpo o metà superiore) di una persona e regola la messa a fuoco.

Quando è abilitato riconoscimento animali verranno riconosciuti anche animali come uccelli, cani (compresi lupi) e felini (compresi leoni).

Quando la fotocamera riconosce il volto o il corpo di una persona (A/B) o il corpo di un animale (C), viene visualizzata un'area AF.

Giallo	Area AF da mettere a fuoco. La fotocamera seleziona questo automaticamente.
Bianco	Visualizzato quando vengono riconosciuti più soggetti.

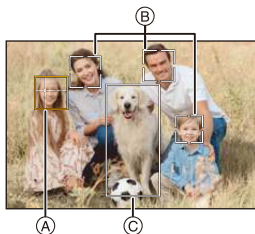



- Rilevazione occhi funziona solo per gli occhi all'interno del riquadro giallo (A).



- Quando vengono rilevati gli occhi di una persona, verrà messo a fuoco l'occhio più vicino alla fotocamera. L'esposizione verrà regolata sul volto. (Quando [Mod. esposim.] è impostato su [☉])
- La fotocamera è in grado di rilevare il volto di al massimo 15 persone.
- La fotocamera può riconoscere in totale sino a 3 corpi di persone e di animali.
- Se non vengono riconosciute persone o animali, la fotocamera funziona come [📷].

❖ Abilita/Disabilita riconoscimento animali



- 1 Premere [] per visualizzare la schermata di selezione della modalità AF.
- 2 Selezionare [], quindi premere ▲ .
 - Questo abilita riconoscimento animali e l'icona diventa [].
 - Premere nuovamente ▲ per disabilitare riconoscimento animali.

❖ Specificare la persona, l'animale, o l'occhio da mettere a fuoco

Quando la persona o animale da mettere a fuoco viene mostrata usando l'area AF bianca, è possibile cambiarla in un'area AF gialla.

● Operazione di sfioramento

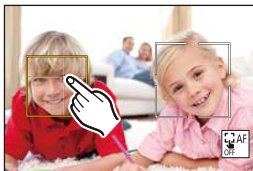

Sfiorare la persona, l'animale o l'occhio indicato con l'area AF bianca.

- L'area AF diventerà gialla.
- Sfiorando fuori dall'area AF viene visualizzata la schermata di impostazione dell'area AF. Sfiorare [Imp.] per impostare l'area AF [] presso la posizione sfiorata.
- Per annullare l'impostazione, sfiorare [].



● Operazione con pulsante









Premere  .

- Ogni volta che si preme  cambia la persona, l'animale o l'occhio da mettere a fuoco.
- Per annullare le impostazioni specificate, premere  .

❖ Spostare e modificare la dimensione dell'area AF gialla



È possibile spostare l'area AF gialla alla posizione dell'area AF bianca e sostituire l'area AF bianca con l'area AF gialla.

Se ci si sposta ad una posizione fuori dall'area AF, verrà impostata l'area AF [■].

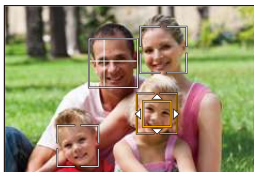
- ❶ Premere [] per visualizzare la schermata di selezione della modalità AF.
- ❷ Selezionare [] o [], quindi premere ▼.
- ❸ Premere ▲▼◀▶ per spostare la posizione dell'area AF.
- ❹ Ruotare ,  o  per cambiare la dimensione dell'area AF.
- ❺ Premere  .
 - Sulla schermata di registrazione, premere , o sfiorare [] per annullare l'impostazione dell'area AF.



Operazioni sulla schermata movimento area AF

Operazione con pulsante	Operazione di sfioramento	Descrizione del funzionamento
▲▼◀▶	Sfiorare	Sposta l'area AF
	Stringere/ Allargare le dita	Ingrandisce/riduce l'area AF con piccoli incrementi/decrementi.
 / 	—	Ingrandisce/riduce l'area AF.
[DISP.]	[Reset]	Prima volta: Riporta l'area AF al centro. Seconda volta: Riporta la dimensione dell'area AF all'impostazione predefinita.

[Tracking]

Quando la modalità di messa a fuoco è impostata su [AFC], l'area AF segue il movimento del soggetto, mantenendo la messa a fuoco.

Iniziare il tracking.

- Inquadrare il soggetto nell'area AF, quindi premere parzialmente il pulsante di scatto.



La fotocamera inseguirà il soggetto mentre viene premuto parzialmente o completamente il pulsante di scatto.





- Se il tracking non riesce, l'area AF diventa rossa e lampeggia.
- Quando è impostato su [AFS], la messa a fuoco sarà sulla posizione dell'area AF. Il tracking non funzionerà.





- In modalità [M]/[S&Q], mentre si registrano video e mentre si registra con [Scatto a raff. 6K/4K (S/S)], il tracking continuerà anche se viene rilasciato il pulsante di scatto.

Per annullare l'inseguimento, premere  o , o sfiorare []. L'inseguimento è disponibile anche con [AFS].



- Impostare [Mod. esposim.] su [] per continuare a regolare anche l'esposizione.
- Nei seguenti casi, [] funziona come [].
 - [Monocromatica]/[L.Monocrom.]/[L.Monocrom. D]/[Monocromatica(HLG)] ([Stile foto])
 - [Sepia]/[Monocromo]/[Monocromatica dinamica]/[Monocromo sgranato]/[Monocromo vellutato]/[Messa a fuoco soft]/[Filtro a stella]/[Bagliore] ([Impostazioni filtro])

❖ Spostare la posizione dell'area AF

- 1 Premere [] per visualizzare la schermata di selezione della modalità AF.
- 2 Selezionare [], quindi premere ▼.
- 3 Premere ▲▼◀▶ per spostare la posizione dell'area AF.
 - È possibile spostare l'Area AF anche sfiorando.
 - Per riportare la posizione al centro, premere [DISP.].
- 4 Premere  .

[225 aree]

La fotocamera seleziona l'area AF ottimale da focalizzare tra le 225 aree.





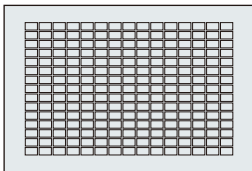



Quando vengono selezionate più aree AF, verranno messe a fuoco tutte le aree AF selezionate.

Quando la modalità di messa a fuoco è impostata su [AFC], il soggetto rimarrà a fuoco se rimane all'interno delle aree 225 durante la registrazione.



❖ Specificare il punto iniziale [AFC]

Quando la modalità di messa a fuoco è impostata su [AFC], è possibile specificare il punto da cui iniziare [AFC].

- ❶ Impostare la modalità di messa a fuoco su [AFC]. (→ 93)
- ❷ Impostare [Punto inizio AFC (225 aree)] su [ON].
 -  →  →  → [Punto inizio AFC (225 aree)] → [ON]
- ❸ Premere  per visualizzare la schermata di selezione della modalità AF.
- ❹ Selezionare , quindi premere ▼.
 - Dopo aver effettuato i Passaggi ❶ e ❷, l'icona passa da  a .
- ❺ Premere ▲▼◀▶ per spostare l'area AF al punto iniziale.
 - È possibile spostare l'Area AF anche sfiorando.
 - Per riportare la posizione al centro, premere [DISP].
- ❻ Premere .

- [.....] [Zona (verticale/orizzontale)]/ [iii] [Zona (quadrato)]/ [⋮] [Zona (ovale)]

[.....] **[Zona (verticale/orizzontale)]**

All'interno delle 225 aree AF, è possibile focalizzare zone verticali ed orizzontali.

Pattern orizzontale

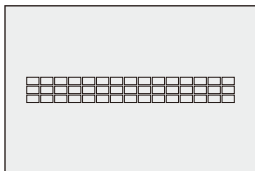

Pattern verticale

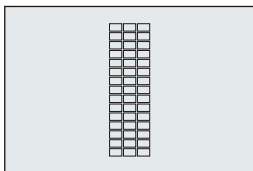

[iii] **[Zona (quadrato)]**

All'interno delle 225 aree AF, è possibile focalizzare una zona centrale quadrata.

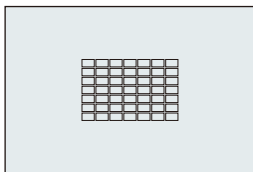





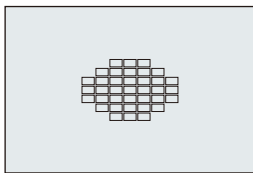



[⋮] **[Zona (ovale)]**

All'interno delle 225 aree AF, è possibile focalizzare una zona centrale ovale.





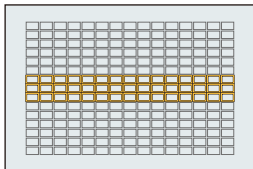

- [iii] non è visualizzato con le impostazioni predefinite. Impostare [Zona (quadrato)] su [ON] in [Mostra/nascon. modalità AF] nel menu [Personal.] ([Fuoco/Scatto]). (→ 375)

❖ Spostare e modificare la dimensione dell'area AF

- ❶ Premere [] per visualizzare la schermata di selezione della modalità AF.
- ❷ Selezionare [], [] o [] e quindi premere ▼.
- ❸ Premere ▲▼◀▶ per spostare la posizione dell'area AF.
 - È possibile spostare l'Area AF anche sfiorando.
 - Quando è selezionato []
 - Premere ▲▼ per passare ad un'area AF con pattern orizzontale.
 - Premere ◀▶ per passare ad un'area AF con pattern verticale.
- ❹ Ruotare ,  o  per cambiare la dimensione dell'area AF.
 - È possibile anche allargare/stringere le dita per cambiare la dimensione.
 - Premendo una volta [DISP.] la posizione dell'area AF ritorna al centro.
Premendo una seconda volta, l'area AF ritorna alla dimensione predefinita.
- ❺ Premere .



- ➔ • È possibile modificare il metodo di visualizzazione per l'area AF usando la messa a fuoco su 225 aree:
[] ➔ [] ➔ [Visualizzazione Area AF] (➔ [385](#))

 **[1 area+]** /  **[1 area]**

 **[1 area+]**

È possibile mettere a fuoco con enfasi su un'unica area AF.

Anche quando il soggetto si sposta fuori dalla singola area AF, rimane a fuoco in un'area AF supplementare (A).

- Efficace quando si registrano soggetti in movimento difficili da inseguire con .

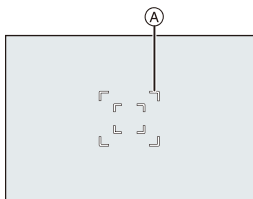





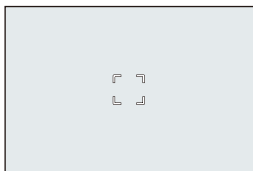

 **[1 area]**



Specificare il punto da mettere a fuoco.

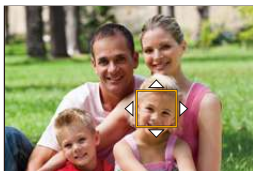

❖ Spostare e modificare la dimensione dell'area AF

- ❶ Premere [] per visualizzare la schermata di selezione della modalità AF.
- ❷ Selezionare [] o [], quindi premere ▼.
- ❸ Premere ▲▼◀▶ per spostare la posizione dell'area AF.
- ❹ Ruotare ,  o  per cambiare la dimensione dell'area AF.
- ❺ Premere .





- ➔ • Vedere “Operazioni sulla schermata movimento area AF” a pagina 104 per informazioni dettagliate sulle operazioni per spostare l'area AF.
- Modificare la velocità di movimento di una singola area AF:
[] ➔ [] ➔ [Vel. spostamento AF 1 area] (➔ 356)

[Messa a fuoco precisa]



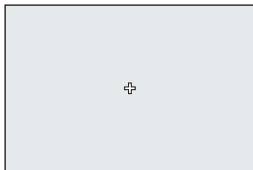





È possibile mettere a fuoco con maggiore precisione su un piccolo punto.

Se si preme parzialmente il pulsante di scatto dell'otturatore, la schermata che consente di controllare la messa a fuoco verrà ingrandita.







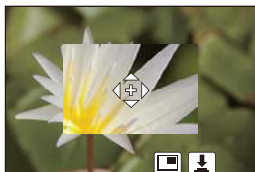

-  • Quando la modalità di messa a fuoco è impostata su [AFC], [] non è disponibile.

❖ Spostare la posizione dell'area AF

- 1 Premere [] per visualizzare la schermata di selezione della modalità AF.
- 2 Selezionare [], quindi premere ▼.
- 3 Premere ▲▼◀▶ per impostare la posizione di [] e quindi premere  o .
 - La posizione selezionata verrà ingrandita sullo schermo.
 - Non è possibile spostare l'area AF al bordo dello schermo.
- 4 Premere ▲▼◀▶ per regolare in modo preciso la posizione di [].
- 5 Premere  o .





Operazioni sulla Finestra Ingrandimento



Operazione con pulsante	Operazione di sfioramento	Descrizione del funzionamento
▲▼◀▶	Sfiorare	Sposta [].
	Stringere/ Allargare le dita	Ingrandisce/riduce lo schermo con piccoli incrementi/decrementi.
	—	Ingrandisce/riduce lo schermo.
		Commuta la finestra di ingrandimento (modalità in finestra/modalità schermo intero). <div style="text-align: center;">  </div>
[DISP.]	[Reset]	Prima volta: Riporta alla schermata al Passaggio ③. Seconda volta: Riporta l'area AF al centro.

- Quando l'immagine viene visualizzata all'interno di una finestra, è possibile ingrandire l'immagine di circa 3× a 6×; quando l'immagine viene visualizzata a tutto schermo, è possibile ingrandire l'immagine di circa 3× a 10×.
- È possibile scattare una foto anche sfiorando .





- Quando vengono usate le seguenti funzioni,  passa a :
– Registrazione di video/[FOTO 6K/4K]



- È possibile commutare il metodo di visualizzazione della schermata ingrandita:
 ⇒  ⇒ [Imp. AF preciso] (→ [375](#))



[Personalizzato1] - [Personalizzato3]

La forma dell'area AF può essere impostata liberamente nelle 225 aree AF. L'area AF impostata può essere registrata usando da  a . L'area AF può essere spostata anche mantenendo la forma impostata.



- Non è visualizzato con le impostazioni predefinite. In [Mostra/nascon. modalità AF] nel menu [Personal.] ([Fuoco/Scatto]), impostare da [Personalizzato1] a [Personalizzato3] su [ON]. (→ [375](#))

Registrare la forma dell'area AF

- 1 Premere  per visualizzare la schermata di selezione della modalità AF.
- 2 Selezionare uno tra  -  e quindi premere ▲.



3 Selezionare l'area AF.

● Operazione di sfioramento

Sfiorare l'area per determinare l'area AF.

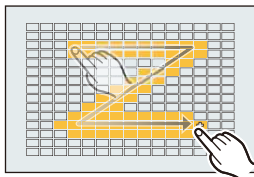

- Per selezionare punti consecutivi, trascinare la schermata.
- Per annullare la selezione dell'area AF selezionata, sfiorarla nuovamente.



● Operazione con pulsante

Premere ▲▼◀▶ per selezionare l'area AF e quindi impostare con

 o . (Ripetere questo)

- Per annullare la selezione dell'area AF selezionata, premere nuovamente  o .
- Per annullare tutte le selezioni, premere [DISP.].

4 Premere [Q].

❖ **Spostare la posizione dell'area AF**

1 Premere [] per visualizzare la schermata di selezione della modalità AF.

2 Selezionare una forma di modalità AF registrata (da [C1] a [C3]) e quindi premere ▼.

3 Premere ▲▼◀▶ per spostare la posizione dell'area AF e quindi premere .

- Premere [DISP.] per riportare la posizione di [+] al centro.

Spostamento di area AF

iA P A S M  S&Q





Nelle impostazioni predefinite, è possibile usare il joystick per spostare e cambiare direttamente la dimensione dell'area AF quando si registra.

1 Spostare la posizione dell'area AF.

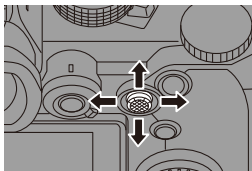
- Sulla schermata di registrazione, inclinare il joystick.





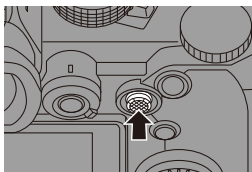

- Premendo  è possibile passare dalla posizione predefinita dell'area AF a quella impostata.

In []/[], questa operazione cambia la persona, l'animale o l'occhio da mettere a fuoco.

In [], questa operazione visualizza la schermata ingrandita.



2 Cambiare la dimensione dell'area AF.

- Ruotare ,  o .
- Usare  per regolazioni più dettagliate.
- Premendo una volta [DISP.] la posizione dell'area AF ritorna al centro. Premendo una seconda volta, l'area AF ritorna alla dimensione predefinita.

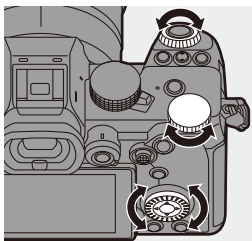

3 Confermare la propria selezione.

- Premere parzialmente il pulsante di scatto dell'otturatore.
- Verrà quindi nuovamente visualizzata la schermata di registrazione.

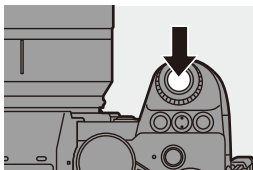

- Quando [Mod. esposim.] è [☐], anche il target di misurazione dell'esposizione si sposta insieme all'area AF.
 - In [☐], [☐], [☐], e [☐] a [☐], non è possibile cambiare le dimensioni dell'area AF.
 - In [☐], non è possibile spostare l'area AF o modificare la sua dimensione.
 - In modalità [iA], non è possibile spostare l'area AF [☐]/[☐].
- ➔ È possibile impostare l'area AF in loop quando viene spostata:
 [☐] → [☐] → [Mov. Loop Focus Frame] (→ 377)

Spostare l'area AF sfiorando

È possibile spostare l'area AF ad una posizione sfiorata sul monitor.
 È possibile anche cambiare la dimensione dell'area AF.

☰ → [☐] → [☐] → [Impost. touch] →
 Selezionare [AF touch]

[AF]	Mette a fuoco sul soggetto sfiorato.
[AF+AE]	Mette a fuoco e regola la luminosità per il soggetto sfiorato.



- L'impostazione predefinita è [AF].

❖ Messa a fuoco sulla posizione sfiorata ([AF])

- 1 Sfiurare il soggetto.
 - L'Area AF si sposta alla posizione sfiorata.
- 2 Stringere/allargare le dita per cambiare la dimensione dell'area AF.
 - Premendo una volta [Reset], la posizione dell'area AF ritorna al centro.
 - Sfiurando una seconda volta, l'area AF ritorna alla dimensione predefinita.
- 3 Sfiurare [Imp.].
 - In [+], sfiorare [Esci].
 - Per [AF] / [AF], l'impostazione dell'area AF viene annullata se si sfiora [AF OFF] sulla schermata di registrazione.

❖ Messa a fuoco e regolazione della luminosità per la posizione sfiorata ([AF+AE])

- 1 Sfiurare il soggetto di cui si vuole regolare la luminosità.
 - Presso la posizione sfiorata viene visualizzata un'area AF che funziona allo stesso modo di [■].
 - Posiziona un punto per regolare la luminosità al centro dell'area AF.
- 
- 2 Stringere/allargare le dita per cambiare la dimensione dell'area AF.
 - Premendo una volta [Reset], la posizione dell'area AF ritorna al centro.
 - Sfiurando una seconda volta, l'area AF ritorna alla dimensione predefinita.
 - 3 Sfiurare [Imp.].
 - L'impostazione dell'area [AF+AE] viene annullata se si sfiora [AF OFF AE] (quando è impostato [AF]) o [■]: [AF OFF AE] sulla schermata di registrazione.

Spostamento di Posizione Area AF con il Touch Pad

Durante la visualizzazione su mirino, è possibile sfiorare il monitor per modificare la posizione e la dimensione dell'area AF.

1 Impostare [AF Touch Pad].

-  →  →  → [Impost. touch] → [AF Touch Pad] → [EXACT]/[OFFSET1] - [OFFSET7]

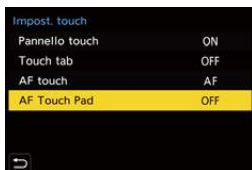



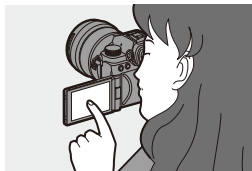

2 Spostare la posizione dell'area AF.

- Durante la visualizzazione su mirino, sfiorare il monitor.



3 Cambiare la dimensione dell'area AF.

- Ruotare ,  o .
- Usare  per regolazioni più dettagliate.
- Premendo una volta [DISP.] la posizione dell'area AF ritorna al centro. Premendo una seconda volta, l'area AF ritorna alla dimensione predefinita.

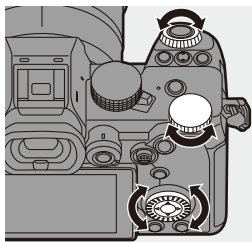

4 Confermare la propria selezione.

- Premere parzialmente il pulsante di scatto dell'otturatore.

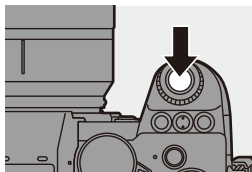

❖ Impostazione delle voci ([AF Touch Pad])

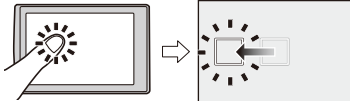
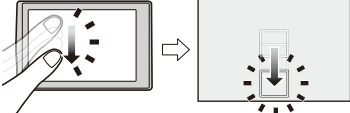
[EXACT]	Sposta l'area AF del mirino sfiorando la posizione desiderata sul touch pad.	
[OFFSET1] a [OFFSET7]	Sposta l'area AF del mirino in base alla distanza di trascinamento del dito sul touch pad.	
	Selezionare l'intervallo da rilevare con l'operazione di trascinamento. [OFFSET1] (intera area)/ [OFFSET2] (metà destra)/ [OFFSET3] (destra in alto)/ [OFFSET4] (destra in basso)/ [OFFSET5] (metà sinistra)/ [OFFSET6] (sinistra in alto)/ [OFFSET7] (sinistra in basso)	
[OFF]	—	

[Comm. Fuoco per Vert/Oriz]

Memorizza posizioni separate per aree AF quando la fotocamera è allineata verticalmente e quando è allineata orizzontalmente.



Sono disponibili due orientamenti verticali, sinistra e destra.

[MENU/SET] → **[Settings]** → **[AF]** → Selezionare [Comm. Fuoco per Vert/Oriz]

[ON]	Memorizza posizioni separate per orientamenti verticale e orizzontale.
[OFF]	Imposta la stessa posizione per orientamenti verticale e orizzontale.



- In MF, memorizza la posizione di Aiuto MF.
- Non funziona nelle modalità AF **[Grid]** e **[C1]** - **[C3]**.

Registrazione usando la messa a fuoco manuale

iA P A S M  S&Q



MF (Messa a fuoco manuale) si riferisce alla messa a fuoco manuale.

Utilizzare questa funzione quando si desidera bloccare la messa a fuoco o quando la distanza tra l'obiettivo e il soggetto è definita e non si desidera attivare la messa a fuoco automatica.

1 Posizionare la leva della modalità messa a fuoco su [MF].

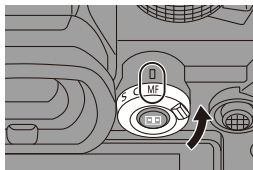

2 Selezionare il punto di messa a fuoco.

- Inclinare il joystick per selezionare il punto.
- Per riportare al centro il punto da mettere a fuoco, premere [DISP.].

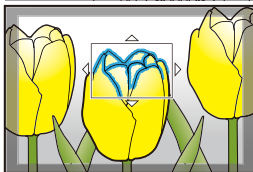
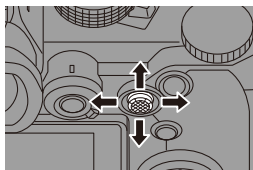

3 Confermare la propria selezione.

- Premere .
- Passa alla schermata MF Assist e mostra una visualizzazione ingrandita.

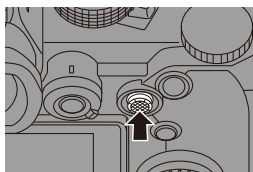

4 Regolare la messa a fuoco.

- Ruotare la ghiera della messa a fuoco.
- (A) Aiuto MF (schermo ingrandito)
- Verrà visualizzata la parte a fuoco evidenziata con un colore. (Focus Peaking (B))
 - Viene visualizzata una guida relativa alla distanza di registrazione. (Guida MF (C))
- (D) Indicatore per ∞ (infinito)

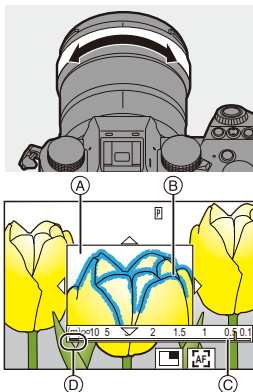

5 Chiudere la schermata MF Assist.



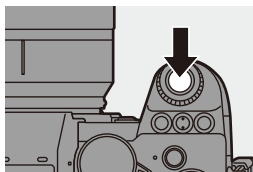



- Premere parzialmente il pulsante di scatto dell'otturatore.
- Questa operazione può essere eseguita anche premendo .



6 Iniziare la registrazione.

- Premere fino in fondo il pulsante di scatto dell'otturatore.

❖ Operazioni sulla schermata Aiuto MF









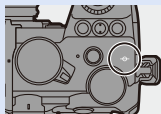







Operazione con pulsante	Operazione di sfioramento	Descrizione del funzionamento
	Trascinare	Sposta la posizione della visualizzazione ingrandita.
	Stringere/ Allargare le dita	Ingrandisce/riduce lo schermo con piccoli incrementi/decrementi.
	—	Ingrandisce/riduce lo schermo.
		Commuta la finestra di ingrandimento (modalità in finestra/modalità schermo intero). 
[DISP.]	[Reset]	Prima volta: Riporta al centro la posizione di Aiuto MF. Seconda volta: Riporta l'ingrandimento dell'area Aiuto MF all'impostazione predefinita.
[AF ON]		AF è attivo.

- Quando l'immagine viene visualizzata all'interno di una finestra, è possibile ingrandire l'immagine di circa 3× a 6×; quando l'immagine viene visualizzata a tutto schermo, è possibile ingrandire l'immagine di circa 3× a 20×.



- Sulla schermata di registrazione, è possibile ruotare la ghiera di messa a fuoco per visualizzare la schermata Aiuto MF. Se la ghiera di messa a fuoco è stata ruotata per ingrandire la visualizzazione, la schermata di aiuto verrà abbandonata poco tempo dopo aver terminato l'operazione.
- Per visualizzare la schermata Aiuto MF è anche possibile premere [].
- Durante MF, premendo [AF ON] si attiva AF.
- Il segno di riferimento della distanza di registrazione indica la posizione della superficie dell'immagine. Questo diventa il riferimento quando si misura la distanza di registrazione.



- È possibile modificare la sensibilità ed il metodo di visualizzazione di Focus Peaking:
 - [] ⇒ [] ⇒ [Peaking Fuoco] (→ 356)
- È possibile memorizzare la posizione di Aiuto MF separatamente per orientamento verticale e orizzontale:
 - [] ⇒ [] ⇒ [Comm. Fuoco per Vert/Oriz] (→ 119)
- È possibile commutare il metodo di visualizzazione della schermata ingrandita:
 - [] ⇒ [] ⇒ [Assist. MF] (→ 374)
- È possibile modificare le unità di visualizzazione della Guida MF:
 - [] ⇒ [] ⇒ [Guida MF] (→ 374)
- È possibile disabilitare il funzionamento della ghiera di messa a fuoco:
 - [] ⇒ [] ⇒ [Blocco ghiera focus] (→ 374)
- È possibile impostare il movimento della posizione di Aiuto MF in loop:
 - [] ⇒ [] ⇒ [Mov. Loop Focus Frame] (→ 377)
- Il punto di messa a fuoco rimane memorizzato quando si spegne la fotocamera:
 - [] ⇒ [] ⇒ [Riprist. posiz. obiettivo] (→ 394)
- È possibile impostare l'estensione del movimento di messa a fuoco:
 - [] ⇒ [] ⇒ [Controllo ghiera messa fuoco] (→ 394)

Registrazione con zoom

iA P A S M S&Q



Usare lo zoom ottico dell'obiettivo per zoomare verso telefoto o grandangolo.

Quando si scattano foto, usare [Conv. Tele est.] per aumentare l'ingrandimento senza perdita di qualità dell'immagine.

Quando si registrano video, usare [Area di immagine del film.] per ottenere lo stesso ingrandimento di [Conv. Tele est.].

- Per informazioni su [Area di immagine del film.], vedere a pagina [249](#).



Ruotare la ghiera dello zoom.

- T**: Telefoto
- W**: Grandangolo

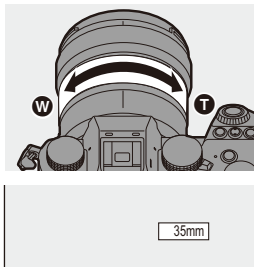
- Ruotando la ghiera dello zoom, sulla schermata di registrazione viene visualizzata la lunghezza focale.



- La visualizzazione della lunghezza focale può essere nascosta:

[] → [] → [Lungh. focale] (→ [388](#))

Extra Tele Conversion



[Conv. Tele est.] consente di scattare foto ingrandite oltre l'ingrandimento dello zoom ottico, senza deterioramento della qualità dell'immagine.

- Il rapporto di ingrandimento massimo [Conv. Tele est.] varia a seconda di [Dim. immag.] impostato nel menu [Foto] ([Qualità immagini]).
 - Impostare su [EX]M: 1,4×
 - Impostare su [EX]S: 2,0× (1,9× quando si usano obiettivi APS-C)

1 Impostare [Dim. immag.] su [M] o [S].

- → [CAMERA] → [DIM. IMMAG.] → [M]/[S]



2 Impostare [Conv. Tele est.].

- → [CAMERA] → [TELE CONV.] → [Conv. Tele est.]

[ZOOM]	Modifica l'ingrandimento dello zoom.
[TELE CONV.]	Blocca l'ingrandimento dello zoom al livello massimo.
[OFF]	—

❖ Modifica dell'ingrandimento dello zoom



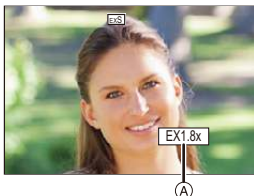

Operazione con pulsante

- 1 Impostare [Conv. Tele est.] su [ZOOM].
 -  ⇒ [] ⇒ [] ⇒ [Conv. Tele est.] ⇒ [ZOOM]
 - 2 Impostare il pulsante Fn su [Controllo zoom]. (→ 321)
 - 3 Premere il pulsante Fn.
 - 4 Premere i pulsanti cursore per controllare lo zoom.
 - ▲▶: T (telefoto)
 - ◀▼: W (grandangolo)
 - Premere nuovamente il pulsante Fn o attendere un tempo specificato per terminare l'azionamento dello zoom.
- Ⓐ Ingrandimento dello Zoom



Esecuzione di operazioni mediante sfioramento

-  • Con le impostazioni predefinite, Touch Tab non viene visualizzato. Impostare [Touch tab] su [ON] in [Impost. touch] nel menu [Personal.] ([Funzionamento]). (→ 377)

- 1 Impostare [Conv. Tele est.] su [ZOOM].
 -  ⇒ [] ⇒ [] ⇒ [Conv. Tele est.] ⇒ [ZOOM]
- 2 Sfiare [].
- 3 Sfiare [].



- 4 Trascinare la barra di scorrimento per azionare lo zoom.

T: Telefoto

W: Grandangolo

- Per arrestare le operazioni di Touch Zoom, sfiorare nuovamente [$\begin{matrix} T \\ \updownarrow \\ W \end{matrix}$].



- Quando viene visualizzata la schermata di impostazione [Conv. Tele est.] usando il pulsante Fn, premendo [DISP.] è possibile modificare l'impostazione [Dim. immag.].



- [Conv. Tele est.] non è disponibile quando vengono usate le seguenti funzioni:
 - [FOTO 6K/4K]
 - [65:24]/[2:1] ([Formato])
 - [RAW] ([Qualità dell'immagine])
 - [Foto HLG]
 - [Modo Alta Risoluzione]
 - [Effetto giocattolo]/[Giocattolo colori vivi] ([Impostazioni filtro])
 - [Post-focus]
 - [Esposizione Multipla]

6. Modalità di scatto/Otturatore/ Stabilizzatore immagine

Selezione della modalità di scatto



iA P A S M  M S&Q



È possibile commutare la modalità di scatto su Single, Burst, ecc. in base alle condizioni di registrazione.

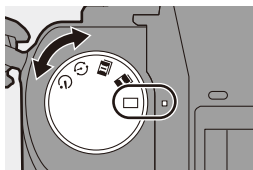

Ruotando il selettore della modalità di scatto.



[]	Singolo	Scatta una foto ogni volta che si preme il pulsante di scatto.
[]/[]	Scatto a raffica (→ 129, 133)	Scatta foto in modo continuo mentre si tiene premuto il pulsante di scatto. È possibile anche la registrazione di foto 6K/4K.
[]	Ripresa Time Lapse/ Animazione Stop Motion (→ 145, 149)	Scatta foto con Ripresa Time Lapse o Animazione Stop Motion.
[]	Autoscatto (→ 154)	Scatta foto quando è trascorso il tempo impostato dopo aver premuto il pulsante di scatto.



Le schermate di impostazione dettagliate per ciascuna modalità di scatto possono essere richiamate con un pulsante Fn:

[] → [] → [Impostazione tasto Fn] → [Impostazione modalità Reg] → [Modalità avanzamento]

Scatto di foto a raffica

iA P A S M  S&Q



Scatta foto in modo continuo mentre si tiene premuto il pulsante di scatto. È possibile selezionare un'impostazione della raffica che consente lo scatto a raffica con elevata qualità dell'immagine, [H], [M] o [L], o una che consente lo scatto a raffica ad alta velocità, [**6K**] (foto 6K/4K), a seconda delle condizioni di registrazione.

1 Impostare il selettore della modalità di scatto su [**I**] (Scatto a raffica 1) o [**II**] (Scatto a raffica 2).

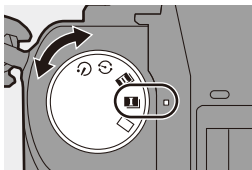
- Configurare le impostazioni di scatto a raffica per [**I**] e [**II**].



2 Selezionare la velocità della raffica.

-  →  →  → [Impost. Scatto Raffica 1]/[Impost. Scatto Raffica 2]
- Con le impostazioni predefinite, [H] è impostato per [**I**] e [**6K**] è impostato per [**II**].



	Per informazioni sullo scatto di foto 6K/4K, consultare "Registrazione foto 6K/4K". (→ 133)
[H]	Scatta foto a raffica ad alta velocità.
[M]	Scatta foto a raffica a media velocità.
[L]	Scatta foto a raffica a bassa velocità.

3 Chiudere il menu.

- Premere parzialmente il pulsante di scatto dell'otturatore.

4 Iniziare la registrazione.

- Scatta foto a raffica mentre si tiene premuto a fondo il pulsante di scatto.

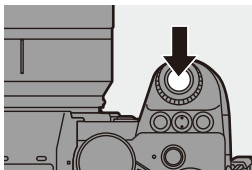

❖ Velocità della raffica

	Otturatore meccanico, tendina anteriore elettronica	Otturatore elettronico	Live View quando si scattano foto a raffica
[H] (Alta velocità)	7 fotogrammi/ secondo ([AFS]/[MF]) 5 fotogrammi/ secondo ([AFC])	7 fotogrammi/ secondo ([AFS]/[MF]) 5 fotogrammi/ secondo ([AFC])	Non disponibile ([AFS]/[MF]) Disponibile ([AFC])
[M] (Media velocità)	5 fotogrammi/ secondo	5 fotogrammi/ secondo	Disponibile
[L] (Bassa velocità)	2 fotogrammi/ secondo	2 fotogrammi/ secondo	Disponibile

- La velocità della raffica può essere inferiore a seconda delle impostazioni per la registrazione come [Dim. immag.] e modalità messa a fuoco.

❖ Numero massimo di fotogrammi registrabili

	[Qualità dell'immagine]	
	[FINE]/[STD.]	[RAW+FINE]/[RAW+STD.]/[RAW]
[H] (Alta velocità)	999 fotogrammi o più	24 fotogrammi o più
[M] (Media velocità)		
[L] (Bassa velocità)		

- Quando si effettua la registrazione secondo le condizioni di test specificate da Panasonic. (Usando una scheda compatibile con UHS-II nello slot scheda 1)
Le condizioni di registrazione possono ridurre il numero massimo di fotogrammi registrabili.
- La velocità della raffica si riduce durante la registrazione, ma è possibile continuare a scattare foto sino a che la scheda è piena.

❖ Numero di foto che possono essere scattate in modo continuo

Quando si preme parzialmente il pulsante di scatto, sulla schermata di registrazione apparirà il numero di foto che è possibile scattare in sequenza.



Esempio) In caso di 20 immagini: [r20]

- Una volta che inizia la registrazione, il numero di foto che è possibile scattare in sequenza diminuirà.
Quando appare [r0], la velocità della raffica diminuisce.
- Quando viene visualizzato [r99+] sulla schermata di registrazione, è possibile scattare 100 o più foto a raffica.

❖ Messa a fuoco quando si scattano foto a raffica

Modalità Messa a fuoco	[Focus/Priorità scatto] (→ 373)	[H]	[M]/[L]
[AFS]	[FOCUS]	Bloccata sulla messa a fuoco della prima immagine	
	[BALANCE]		
	[RELEASE]		
[AFC]	[FOCUS]	Messa a fuoco stimata	Messa a fuoco normale
	[BALANCE]	Messa a fuoco stimata	
	[RELEASE]		
[MF]	—	Messa a fuoco impostata manualmente	

- Quando il soggetto è scarsamente illuminato con [AFC], la messa a fuoco viene bloccata su quella utilizzata per la prima immagine.
- Con messa a fuoco stimata, ha priorità la velocità della raffica e la messa a fuoco è stimata per quanto possibile.
- Con messa a fuoco normale, la velocità della raffica può diventare lenta.

❖ Esposizione quando si scattano foto a raffica

Modalità Messa a fuoco	[H]	[M]/[L]
[AFS]	Fissata sull'esposizione della prima immagine	L'esposizione viene regolata per ciascuna inquadratura
[AFC]	L'esposizione viene regolata per ciascuna inquadratura	
[MF]	Fissata sull'esposizione della prima immagine	



- Può essere necessario del tempo per salvare le foto a raffica. Se si continua a scattare foto a raffica mentre è in corso il salvataggio, il numero massimo di fotogrammi registrabili si ridurrà. Quando si scattano foto a raffica, si consiglia di usare una scheda ad alta velocità.
- Lo scatto a raffica non funziona mentre si usano le seguenti funzioni:
 - [Modo Alta Risoluzione]
 - [Monocromo sgranato]/[Monocromo vellutato]/[Miniature effetto]/[Messa a fuoco soft]/[Filtro a stella]/[Bagliore] ([Impostazioni filtro])
 - [Composizione in Live View]
 - [Post-focus]
 - [Esposizione Multipla]

Registrazione foto 6K/4K

iA P A S M  S&Q



Con Foto 6K è possibile scattare foto a raffica ad alta velocità a 30 fotogrammi al secondo e salvare le foto desiderate, ciascuna costituita da circa 18 milioni di pixel, estratte dal relativo file a raffica.

Con Foto 4K è possibile scattare foto a raffica ad alta velocità a 60 fotogrammi al secondo e salvare le foto desiderate, ciascuna costituita da circa 8 milioni di pixel.

- “6K PHOTO” è una funzione di scatto a raffica ad alta velocità che consente di estrarre e salvare foto in formato 4:3 o 3:2 e con una dimensione effettiva della foto equivalente al numero di pixel (circa 18 megapixel) a partire da foto con dimensione 6K (circa 6.000×3.000).



- Quando si registra, usare una scheda UHS Speed Class 3 o superiore.
- L'angolo di campo diventa più stretto (quando si usa un obiettivo full frame).

1 Impostare il selettore della modalità di scatto su [I] (Scatto a raffica 1) o [II] (Scatto a raffica 2).

- Configurare le impostazioni di scatto a raffica per [I] e [II].

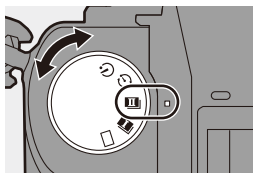

2 Selezionare [FOTO 6K/4K].

-  ⇒ [CAMERA] ⇒ [SCATTO] ⇒ [Impost. Scatto Raffica 1]/[Impost. Scatto Raffica 2] ⇒ [6K]
- Con le impostazioni predefinite, [6K] è impostato per [II].



3 Selezionare [Form. immag./Vel. raffica.].

- → → → [FOTO 6K/4K] → [Form. immag./Vel. raffica.]



	Dimensioni immagine	Velocità della raffica	[Qualità reg.]*
[6K 18M]	[4:3]: 4992×3744 [3:2]: 5184×3456	30 fotogrammi/ secondo	[6K/200M/30p]
[4K H 8M]	[4:3]: 3328×2496 [3:2]: 3504×2336	60 fotogrammi/ secondo	[4K/150M/60p]
[4K 8M]	[16:9]: 3840×2160 [1:1]: 2880×2880	30 fotogrammi/ secondo	[4K/100M/30p]

* Salvato come file 6K/4K a raffica il cui [Formato file registrazione] è [MP4].



4 Selezionare [Metodo Reg.].



([Scatto a raff. 6K/4K])

Quando si desidera catturare i migliori momenti di un soggetto che si muove velocemente
Scatta foto a raffica mentre si tiene premuto il pulsante di scatto.

Registrazione audio: Nessuna

 <p>([Scatto a raff. 6K/4K (S/S)]) "S/S" è l'abbreviazione di start/stop.</p>	<p>Quando si desidera catturare un'opportunità fotografica imprevedibile</p> <p>Inizia a scattare foto a raffica mentre si tiene premuto il pulsante di scatto. Lo scatto di foto a raffica termina premendo nuovamente il pulsante. Vengono emessi il tono di avvio ed il tono di arresto.</p> <p>Registrazione audio: Disponibile*</p>			
 <p>([Pre-scatto a raff. 6K/4K])</p>	<p>Quando si desidera scattare quando si presenta un'opportunità fotografica</p> <p>Scatta foto a raffica per circa 1 secondo prima e dopo il momento in cui si preme il pulsante di scatto. Il suono dell'otturatore viene emesso solo una volta.</p> <table border="1" data-bbox="408 594 967 699"> <tr> <td data-bbox="408 594 689 699">Durata della registrazione: Circa 2 secondi</td> <td data-bbox="693 594 967 699">Registrazione audio: Nessuna</td> </tr> </table>		Durata della registrazione: Circa 2 secondi	Registrazione audio: Nessuna
Durata della registrazione: Circa 2 secondi	Registrazione audio: Nessuna			

* L'audio non viene riprodotto durante la riproduzione con la fotocamera.

5 Chiudere il menu.

- Premere parzialmente il pulsante di scatto dell'otturatore.

6 Iniziare la registrazione.

- È attivo [AF cont.] e la messa a fuoco viene regolata in modo continuo durante la registrazione con AF.

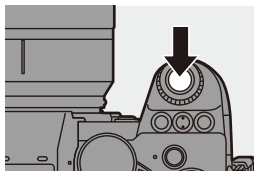

[Scatto a raff. 6K/4K]

- 1 Premere parzialmente il pulsante di scatto dell'otturatore.
- 2 Premere a fondo il pulsante di scatto e tenerlo premuto durante la registrazione.

(A) Tenere premuto

(B) Viene effettuata la registrazione

- Premere a fondo il pulsante di scatto in anticipo perché è necessario circa 0,5 secondo per l'avvio dopo che è stato premuto a fondo.

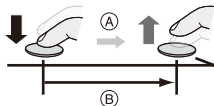

[Scatto a raff. 6K/4K (S/S)]

- 1 Premere completamente il pulsante di scatto dell'otturatore per avviare la registrazione.
- 2 Premere di nuovo completamente il pulsante di scatto dell'otturatore per arrestare la registrazione.

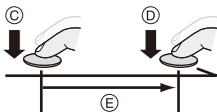

- Ⓒ Avvio (primo)
- Ⓓ Arresto (secondo)
- Ⓔ Viene effettuata la registrazione
- È possibile aggiungere dei marcatori premendo [Q] durante la registrazione. (Sino a 40 marcatori per registrazione)
Questo consente di saltare alle posizioni dove sono stati aggiunti marcatori quando si selezionano foto da un file a raffica 6K/4K.

[Pre-scatto a raff. 6K/4K]

Premere fino in fondo il pulsante di scatto dell'otturatore.

- Ⓕ Circa 1 secondo
- Ⓖ Viene effettuata la registrazione

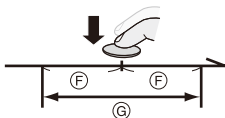



- Mentre viene visualizzata la schermata di registrazione, AF funzionerà costantemente per continuare a mettere a fuoco.
Anche l'esposizione viene regolata in modo continuo, eccetto in modalità [M].
- Quando il soggetto non è al centro, usare Blocco AF/AE se si desidera bloccare la messa a fuoco e l'esposizione. (→ 198)

- Con le impostazioni predefinite, è attiva Revisione Automatica, e viene visualizzata una schermata che consente di selezionare foto da un file a raffica.
Per continuare a registrare, premere parzialmente il pulsante di scatto per tornare alla schermata di registrazione.
Riguardo a come selezionare e salvare foto da file 6K/4K a raffica registrati, vedere a pagina 139.

❖ [Reg. pre-raffica] ([Scatto a raff. 6K/4K]/[Scatto a raff. 6K/4K (S/S)])

La fotocamera inizia a registrare circa 1 secondo prima che il pulsante di scatto venga premuto completamente. In questo modo non verrà persa nessuna opportunità di scattare una foto.

 →  →  → [FOTO 6K/4K] → Selezionare [Reg. pre-raffica]
Impostazioni: [ON]/[OFF]

- Quando si usa [Reg. pre-raffica], sulla schermata di registrazione viene visualizzato [PRE].
- Il comportamento AF e le restrizioni di funzionalità quando si usa [Reg. pre-raffica] sono gli stessi di [Pre-scatto a raff. 6K/4K].



- Le gamme di impostazione diventano le seguenti con registrazione foto 6K/4K:
 - Velocità dell'otturatore: 1/30 (1/60 quando è impostato [4K H 8M]) a 1/8000
 - [Min. vel. scatto]: Da [1/500] a [1/30] ([1/60] quando è impostato [4K H 8M])
 - Compensazione dell'esposizione: ± 3 EV
- La registrazione si arresta quando il tempo di registrazione continuo supera 15 minuti.
- Il metodo di salvataggio del file varia a seconda del tipo di scheda.
 - Scheda di memoria SDHC:
 - Verrà creato un nuovo file per continuare la registrazione se la dimensione del file supera 4 GB.
 - Scheda di memoria SDXC:
 - I file non vengono divisi per la registrazione.
- Se la temperatura della fotocamera aumenta, potrebbe venire visualizzato , la registrazione potrebbe interrompersi, ed alcune funzioni potrebbero diventare temporaneamente indisponibili. Attendere che la fotocamera si raffreddi.
- Quando è impostato [Pre-scatto a raff. 6K/4K] o [Reg. pre-raffica], la batteria si scarica più velocemente e la temperatura della fotocamera aumenta. Effettuare queste impostazioni solo quando si registra.
- Per foto 6K/4K, le seguenti voci di menu vengono impostate ai seguenti valori:
 - [Tipologia di otturatore]: [ELEC.]
 - [Qualità dell'immagine]: [FINE]





- Con registrazione foto 6K/4K, le seguenti funzioni non sono disponibili:
 - Flash
 - [Bracketing]
 - Cambio programma
 - Modalità AF ([+])
 - [Assist. MF] (solo [Pre-scatto a raff. 6K/4K])
- Quando si registra in luoghi estremamente luminosi o sotto illuminazione fluorescente o a LED, è possibile che il colore o la luminosità dell'immagine cambino o che sullo schermo vengano visualizzate delle striature orizzontali. Riducendo la velocità dell'otturatore è possibile ridurre l'effetto delle strisce orizzontali.
- Le seguenti funzioni sono limitate quando si registrano foto 6K/4K e si è collegati ad dispositivi esterni (TV, ecc.) tramite HDMI:
 - L'output HDMI non è possibile durante la registrazione.
 - [Pre-scatto a raff. 6K/4K] cambia in [Scatto a raff. 6K/4K].
 - [Reg. pre-raffica] non è disponibile.
- La registrazione 6K/4K non funziona quando si usano le seguenti funzioni:
 - [Modo Alta Risoluzione]
 - [Monocromo sgranato]/[Monocromo vellutato]/[Miniature effetto]/[Messa a fuoco soft]/[Filtro a stella]/[Bagliore] ([Impostazioni filtro])
 - [Composizione in Live View]
 - [Post-focus]
 - [Esposizione Multipla]
- Quando si usano obiettivi APS-C, foto 6K non è disponibile.

Selezione di foto da un file 6K/4K a raffica

È possibile selezionare foto da file 6K/4K a raffica e salvarle.

- Quando si continua a selezionare foto da Revisione Automatica dopo aver registrato foto 6K/4K, iniziare l'operazione dal Passaggio **2** o **3**.

1 Selezionare un file 6K/4K a raffica sulla schermata di riproduzione. (→ 300)

- Selezionare un'immagine con l'icona  o  e quindi premere **▲**.
- È possibile eseguire la stessa operazione anche sfiorando  o .



- Se le immagini sono state registrate con [Pre-scatto a raff. 6K/4K], procedere al Passaggio **3**.

2 Selezionare in modo approssimativo la scena.

- Trascinare la barra di scorrimento **(A)**.
- Per informazioni su come usare la schermata slide view per la selezione delle foto, vedere pagina 141.
- Se le immagini sono state registrate con [Scatto a raff. 6K/4K] o [Scatto a raff. 6K/4K (S/S)], sfiorando  è possibile selezionare la scena nella schermata riproduzione 6K/4K a raffica. (→ 143)

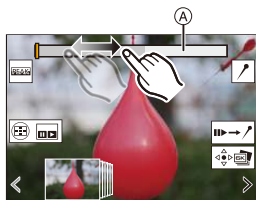

Schermata slide view per la selezione delle foto

3 Selezionare il fotogramma da salvare.

- Trascinare la slide view per la selezione delle immagini **(B)**.
- È possibile eseguire la stessa operazione anche premendo **◀▶**.
- Per andare indietro/avanti un fotogramma alla volta in modo continuo, tenere premuto [**<**] [**>**].

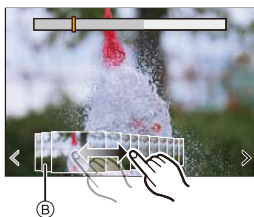

4 Salvare la foto.

- Sfiocare [] o [].
- Appare una schermata di conferma.



- La foto viene salvata in formato JPEG (qualità dell'immagine [FINE]).
- Anche le informazioni sulla registrazione (informazioni Exif), come la velocità dell'otturatore, l'apertura e la sensibilità ISO, vengono salvate insieme alla foto.

Correzione delle foto dopo la registrazione (Perfezionamento post-registrazione)

❖ Correzione della distorsione nelle foto ([Riduce Rolling Shutter])



Quando si salvano foto, è possibile correggere qualsiasi distorsione causata dall'otturatore elettronico (effetto rolling shutter).

- 1 Sulla schermata di conferma del salvataggio nel passaggio **4** a pagina **140**, sfiorare [Riduce Rolling Shutter].
 - Se non viene ottenuto nessun risultato anche dopo aver usato la correzione, viene visualizzato un messaggio che indica che non è stato ottenuto nessun risultato e quindi riappare la schermata di conferma.
- 2 Controllare il risultato della correzione e quindi sfiorare [Salva].
 - Per controllare la versione corretta e non corretta della foto, sfiorare [Imp./ann.].

- L'angolo di campo può diventare più stretto se viene effettuata la correzione.
- La correzione potrebbe apparire innaturale a causa del movimento dei soggetti.

❖ Riduzione del rumore causato dalla sensibilità elevata ([Riduz. Rumore FOTO 6K/4K])

Quando si salvano le foto, è possibile ridurre il rumore prodotto a causa di un'elevata sensibilità ISO.

 →  →  → Selezionare [Riduz. Rumore FOTO 6K/4K]
Impostazioni: [AUTO]/[OFF]









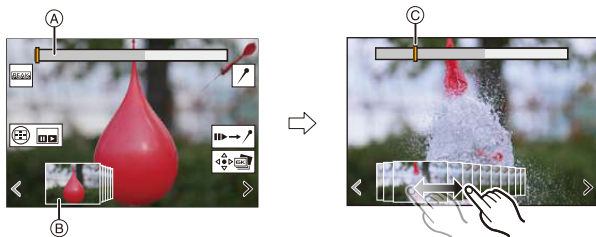



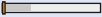

• Non viene applicato a foto salvate con [Salva. In blocco FOTO 6K/4K].

Operazioni di selezione delle immagini





❖ Operazioni nella schermata slide view per la selezione delle immagini



- (A) Barra di scorrimento
- (B) Slide view per la selezione delle immagini
- (C) Posizione del fotogramma visualizzato

Operazione con pulsante	Operazione di sfioramento	Descrizione del funzionamento
	Trascinare/ < >	Seleziona un frame. • Per cambiare i fotogrammi visualizzati in slide view per la selezione delle immagini, selezionare il fotogramma all'estremità sinistra/destra e sfiorare [<] o [>].
Tenere premuto 	< > Sfiorare e tenere premuto	Va indietro o avanti un fotogramma alla volta in modo continuo.
—	 Sfiorare/ trascinare	Seleziona il fotogramma da visualizzare.
	Stringere/ Allargare le dita	Ingrandisce o riduce la visualizzazione.
	—	Seleziona un frame mantenendo la visualizzazione ingrandita (durante la visualizzazione ingrandita).
	Trascinare	Sposta la posizione di visualizzazione ingrandita (durante la visualizzazione ingrandita).
[]		Visualizza la schermata di riproduzione 6K/4K a raffica.
—		Passa alla funzione marcatore.
—		Aggiunge o elimina un marcatore.
—		Visualizza la parte a fuoco evidenziata con colore ([Peaking Fuoco]). • Commuta [ON]/[OFF].
		Salva l'immagine.

- Mentre è attiva la funzione marcatore, è possibile saltare ai marcatori impostati o all'inizio o alla fine del file 6K/4K a raffica. Sfiore [] per tornare all'operazione precedente.

Operazione con pulsante	Operazione di sfioramento	Descrizione del funzionamento
		Passa al marcatore successivo.
		Passa al marcatore precedente.



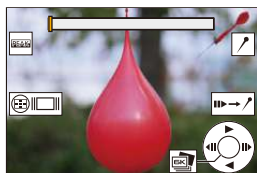



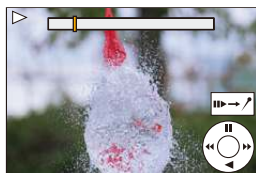





❖ Operazioni schermata riproduzione 6K/4K a raffica

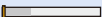





Mentre l'unità è in pausa





Durante la riproduzione continua

Operazione con pulsante	Operazione di sfioramento	Descrizione del funzionamento
▲	—	Esegue riproduzione continua o pausa (durante la riproduzione continua).
▼	—	Esegue riproduzione continua all'indietro o pausa (durante la riproduzione continua all'indietro).
▶ /  / 	—	Esegue riproduzione avanti veloce o moviola in avanti (in pausa).
◀ /  / 	—	Esegue riproduzione indietro veloce o moviola indietro (in pausa).
—	 Sfiorare/ trascinare	Seleziona il fotogramma da visualizzare (in pausa).
	Stringere/ Allargare le dita	Ingrandisce o riduce la visualizzazione (in pausa).
 / 	—	Seleziona un frame mantenendo la visualizzazione ingrandita (durante la visualizzazione ingrandita).
▲▼◀▶	Trascinare	Sposta la posizione di visualizzazione ingrandita (durante la visualizzazione ingrandita).
[]		Visualizza la schermata slide view per la selezione dell'immagine (in pausa).
—		Passa alla funzione marcatore.
—		Aggiunge o elimina un marcatore.

—		Visualizza la parte a fuoco evidenziata con colore ([Peaking Fuoco]). • Selettori [ON]/[OFF].
		Salva l'immagine (in pausa).

- Mentre è attiva la funzione marcatore, è possibile saltare ai marcatori impostati o all'inizio o alla fine del file 6K/4K a raffica. Sforare [] per tornare all'operazione precedente.









Operazione con pulsante	Operazione di sfioramento	Descrizione del funzionamento
	—	Passa al marcatore successivo.
	—	Passa al marcatore precedente.



- Per selezionare e salvare foto da file 6K/4K a raffica su un PC, usare il software “PHOTOfunSTUDIO”.
Comunque, non è possibile trattare file 6K/4K a raffica come video in “PHOTOfunSTUDIO”.
- Per riprodurre ed editare file 6K a raffica su un PC, è necessario un PC ad elevate prestazioni.
Si consiglia di selezionare e salvare le immagini con la fotocamera.

❖ [Salva. In blocco FOTO 6K/4K]

È possibile salvare contemporaneamente un periodo qualsiasi di 5 secondi di immagini dal file 6K/4K a raffica.

- 1 Selezionare [Salva. In blocco FOTO 6K/4K].
 -  ⇒ [] ⇒ [] ⇒ [Salva. In blocco FOTO 6K/4K]
- 2 Premere  per selezionare un file 6K/4K a raffica e quindi premere  o .
 - Se il tempo di raffica è 5 secondi o meno, tutti i fotogrammi verranno salvati come foto.
- 3 Selezionare il primo fotogramma delle foto da salvare insieme e quindi premere  o .
 - Le immagini vengono salvate come gruppo di immagini a raffica in formato JPEG.

Registrazione con ripresa time lapse

iA P A S M  S&Q



Le foto vengono scattate automaticamente ad un intervallo di registrazione impostato.

Questa funzione è ideale per tenere traccia dei cambiamenti nel corso del tempo di soggetti come animali e piante.



Le foto scattate verranno salvate come un insieme di immagini raggruppate che possono anche essere combinate in un video.

-  • Verificare che l'orologio sia impostato correttamente. (→ 54)
- Per intervalli di registrazione lunghi, si consiglia di impostare [Riprist. posiz. obiettivo] su [ON] nel menu [Personal.] ([Obiettivo/Altro]).

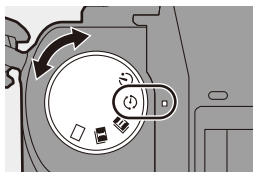
1 Impostare il selettore della modalità di scatto su [].



2 Impostare [Modalità] su [Ripresa Time Lapse].

-  → [] → [] → [Time Lapse/Animaz.] → [Modalità] → [Ripresa Time Lapse]

Time Lapse/Animaz.	
Modalità	Ripresa Time Lapse
Impost. Intervallo scatto	ON
Ora di inizio	Ora
Conteggio immagini	1
Intervallo scatto	1m00s
Allineamento esposizione	OFF
 Fine	2020.12.1 10:00

3 Effettuare le impostazioni di registrazione.

[Modalità]	Passa da Ripresa Time Lapse a Animazione Stop Motion.	
[Impost. Intervallo scatto]	[ON]	Imposta l'intervallo prima che avvenga la registrazione successiva.
	[OFF]	Scatta foto senza lasciare intervalli di registrazione.
[Ora di inizio]	[Ora]	Inizia la registrazione quando si preme a fondo il pulsante di scatto.
	[Imposta Ora avvio]	Inizia la registrazione al tempo impostato.
[Conteggio immagini]/ [Intervallo scatto]	Imposta il numero di immagini e l'intervallo di registrazione. • [Intervallo scatto] non è disponibile quando [Impost. Intervallo scatto] è impostato su [OFF].	
[Allineamento esposizione]	Regola automaticamente l'esposizione per prevenire grosse differenze di luminosità tra frame adiacenti.	

4 Chiudere il menu.

- Premere parzialmente il pulsante di scatto dell'otturatore.

5 Iniziare la registrazione.

- Premere fino in fondo il pulsante di scatto dell'otturatore.
- Quando è impostato [Imposta Ora avvio], la fotocamera passa in stato sleep sino a che si raggiunge l'ora di inizio.
- Quando la fotocamera è in standby registrazione, passa in stato sleep se non vengono eseguite operazioni per un determinato periodo di tempo.
- La registrazione si interromperà automaticamente.

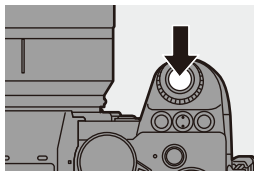

6 Creare un video. (→ 152)

- Dopo l'arresto della registrazione, selezionare [Si] sulla schermata di conferma per procedere a creare un video.

Anche se si seleziona [No], è possibile comunque creare un video con [Video

Time Lapse] nel menu [Play] ([Elabora immagine]). (→ 410)



❖ Operazioni durante registrazione Ripresa Time Lapse

In stato sleep, premendo parzialmente il pulsante di scatto la fotocamera si accende.

- È possibile effettuare le seguenti operazioni premendo [Q] durante la registrazione Ripresa Time Lapse.

[Continua]	Ritorna alla registrazione. (Solo durante la registrazione)
[Sospendi]	Mette in pausa la registrazione. (Solo durante la registrazione)
[Ripristina]	Riavvia la registrazione. (Solo mentre è in pausa) <ul style="list-style-type: none"> • È anche possibile premere il pulsante di scatto per riavviare.
[Esci]	Arresta la registrazione Ripresa Time Lapse.



- Le foto memorizzate su schede diverse non possono essere combinate in un unico video.
- Le foto scattate con [Foto HLG] non possono essere convertite in video.
- La fotocamera assegna la priorità all'ottenimento dell'esposizione standard, quindi potrebbe non scattare foto all'intervallo impostato o non scattare il numero impostato di foto.

Inoltre, potrebbe non terminare nel momento finale visualizzato sullo schermo.

- Ripresa Time Lapse viene messa in pausa nei seguenti casi.

- Quando la carica della batteria si esaurisce
- Quando si posiziona l'interruttore di accensione/spegnimento della fotocamera su [OFF]

È possibile posizionare l'interruttore di accensione/spegnimento della fotocamera su [OFF] e sostituire la batteria o la scheda.

Impostare l'interruttore di accensione/spegnimento della fotocamera su [ON] e quindi premere a fondo il pulsante di scatto per riprendere la registrazione.

(Notare che le immagini registrate dopo aver sostituito la scheda verranno salvate come un insieme separato di immagini raggruppate.)

- [Allineamento esposizione] non è disponibile se la sensibilità ISO è impostata su un valore diverso da [AUTO] in modalità [M].
- [Ripresa Time Lapse] non è disponibile quando si usano le seguenti funzioni:
 - [Modo Alta Risoluzione]
 - [Composizione in Live View]
 - [Post-focus]
 - [Esposizione Multipla]

Registrazione con Animazione Stop Motion

iA P A S M  S&Q



Scatta foto spostando a poco a poco il soggetto.

Le foto scattate verranno salvate come un insieme di immagini raggruppate che possono essere combinate in un video stop motion.

1 Impostare il selettore della modalità di scatto su [].

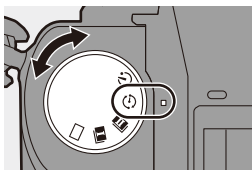

2 Impostare [Modalità] su [Animaz. Stop Motion].

-  → [] → [] → [Time Lapse/Animaz.] → [Modalità] → [Animaz. Stop Motion]



3 Effettuare le impostazioni di registrazione.

[Modalità]	Passa da Ripresa Time Lapse a Animazione Stop Motion.	
[Agg. al gruppo di imm.]	Consente di continuare a registrare per un insieme di immagini stop motion che sono già state registrate. <ul style="list-style-type: none"> • Selezionare un'immagine e procedere al Passaggio 5. 	
[Scatto automatico]	[ON]	Riprende automaticamente le immagini a un intervallo di registrazione impostato.
	[OFF]	Riprende le immagini manualmente, fotogramma per fotogramma.
[Intervallo scatto]	Imposta l'intervallo di registrazione per [Scatto automatico].	

4 Chiudere il menu.

- Premere parzialmente il pulsante di scatto dell'otturatore.

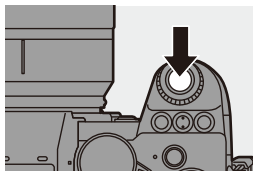

5 Iniziare la registrazione.

- Premere fino in fondo il pulsante di scatto dell'otturatore.
- Scatta foto ripetutamente spostando a poco a poco il soggetto.

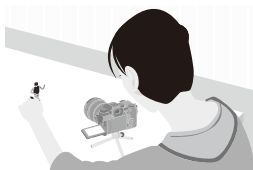

- La schermata di registrazione mostra fino a due immagini precedentemente riprese. Utilizzarle come riferimento per regolare il movimento.
- È possibile riprodurre le immagini stop motion registrate premendo [▶] durante la registrazione.
Premere [🗑️] per cancellare le immagini non necessarie.
Per tornare alla schermata di registrazione, premere nuovamente [▶].

6 Arrestare la registrazione.

- Premere  e quindi selezionare [Time Lapse/Animaz.] dal menu [Foto] per arrestare la registrazione.



7 Creare un video. (→ 152)

- Dopo l'arresto della registrazione, selezionare [Sì] sulla schermata di conferma per procedere a creare un video.

Anche se si seleziona [No], è possibile comunque creare un video con [Video

Stop Motion] nel menu [Play] ([Elabora immagine]). (→ 410)





- Le foto scattate con [Foto HLG] non possono essere convertite in video.
- È possibile registrare fino a 9999 fotogrammi.
- Se si spegne questa fotocamera durante la registrazione, quando la si riaccende viene visualizzato un messaggio per riprendere la registrazione. Selezionando [Si] si può continuare la registrazione dal punto in cui è stata interrotta.
- La fotocamera assegna la priorità all'ottenimento dell'esposizione standard, quindi potrebbe non scattare foto all'intervallo impostato quando per la registrazione viene usato il flash o simili.
- Non è possibile selezionare una foto da [Agg. al gruppo di imm.] quando si tratta dell'unica immagine acquisita.
- [Animaz. Stop Motion] non è disponibile quando si usano le seguenti funzioni:
 - [Modo Alta Risoluzione]
 - [Composizione in Live View]
 - [Post-focus]
 - [Esposizione Multipla]

Video Ripresa Time Lapse/Animazione Stop Motion

Dopo aver effettuato Ripresa Time Lapse o registrazione stop motion, è possibile creare un video.

- Consultare le sezioni seguenti in relazione a queste funzioni di registrazione.
 - Registrazione Ripresa Time Lapse: → 145
 - Registrazione Stop motion: → 149
- È possibile creare video anche con [Video Time Lapse] (→ 410) o [Video Stop Motion] (→ 410) nel menu [Play].

1 Selezionare **[Si]** sulla schermata di conferma che appare dopo la registrazione.



2 Impostare le opzioni per creare un video.

3 Selezionare **[Esegui]**.

- Verrà creato un video in formato [MP4].



[Esegui]	Crea un video.	
[Qualità reg.]	Imposta la qualità dell'immagine del video.	
[Frame Rate]	Imposta il numero di fotogrammi per secondo. Maggiore è il numero, più fluido sarà il video.	
[Sequenza]	[NORMAL]	Unisce le immagini nell'ordine in cui sono state registrate.
	[REVERSE]	Unisce le immagini nell'ordine opposto a quello in cui sono state registrate.



- L'impostazione [Qualità reg.] ritorna all'impostazione predefinita quando si cambia l'impostazione [Cambiare NTSC/PAL].
- I video non possono essere creati se il tempo di registrazione supera 29 minuti e 59 secondi.
- Nei seguenti casi, i video non possono essere creati se la dimensione del file supera 4 GB:
 - Quando viene usata una scheda di memoria SDHC e viene impostata una [Qualità reg.] 4K
 - Quando è impostata una [Qualità reg.] FHD

Registrazione usando l'autoscatto

iA P A S M  S&Q



- 1** Impostare il selettore della modalità di scatto su [⏻].

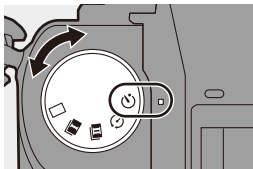

- 2** Decidere la composizione e quindi regolare la messa a fuoco.

- Premere parzialmente il pulsante di scatto dell'otturatore.
- Quando si preme parzialmente il pulsante di scatto, la messa a fuoco e l'esposizione vengono bloccate.





- 3** Iniziare la registrazione.

- Premere fino in fondo il pulsante di scatto dell'otturatore.
- La spia dell'autoscatto lampeggia e quindi l'otturatore viene rilasciato.



❖ Impostazione del tempo dell'autoscatto

 → [] → [] → Selezionare [Autoscatto]

[]	Scatta una foto dopo 10 secondi.
[]	Scatta 3 foto ad intervalli di circa 2 secondi dopo 10 secondi.
[]	Scatta una foto dopo 2 secondi. <ul style="list-style-type: none"> • Questa impostazione consente di evitare le oscillazioni della fotocamera causate dalla pressione del pulsante di scatto.



- Si consiglia di utilizzare un treppiede quando si esegue una ripresa con l'autoscatto.



- Quando vengono usate le seguenti funzioni, [] non è disponibile:
 - [Reg. simul. senza filtro] ([Impostazioni filtro])
 - [Bracketing]
 - [Composizione in Live View]
 - [Esposizione Multipla]
- L'autoscatto non funziona mentre si usano le seguenti funzioni:
 - [Modo Alta Risoluzione]
 - [Post-focus]

Registrazione con bracket

iA P A S M  S&Q



Quando si preme a fondo il pulsante di scatto, la fotocamera può registrare più immagini cambiando automaticamente l'impostazione del valore di esposizione, apertura, messa a fuoco o bilanciamento del bianco (valore regolazione o temperatura colore).



- Bracket Apertura può essere selezionato nei seguenti casi:
 - Modalità [A]
 - Modalità [M] (quando sensibilità ISO è impostata su [AUTO])
- Bracket Bilanciamento Bianco (Temperatura Colore) può essere selezionato quando il bilanciamento del bianco è impostato su [$\frac{K1}{K1}$], [$\frac{K2}{K2}$], [$\frac{K3}{K3}$] o [$\frac{K4}{K4}$].

1 Impostare [Tipo di Bracketing].

-  → [] → [] → [Bracketing] → [Tipo di Bracketing]



2 Impostare [Più impostazioni].

- Per informazioni su [Più impostazioni], consultare la pagina relativa a ciascun metodo di bracketing.



3 Chiudere il menu.

- Premere parzialmente il pulsante di scatto dell'otturatore.

4 Mettere a fuoco il soggetto e quindi scattare foto.

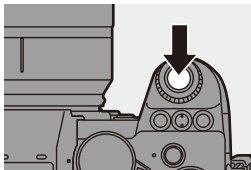

❖ Impostazione delle voci ([Tipo di Bracketing])

[] Bracket Esposizione	Quando viene premuto il pulsante di scatto, la fotocamera registra cambiando automaticamente l'esposizione. (→ 159)
[] Bracket Apertura	Quando viene premuto il pulsante di scatto, la fotocamera registra cambiando automaticamente il valore dell'apertura. (→ 159)
[FOCUS] Bracket Fuoco	Quando viene premuto il pulsante di scatto, la fotocamera registra cambiando automaticamente il punto di messa a fuoco. (→ 160)
[WB ] Bracketing del bilanciamento del bianco	Quando il pulsante di scatto viene premuto una volta, la fotocamera registra automaticamente tre immagini con valori diversi di regolazione del bilanciamento del bianco. (→ 161)
[WB ] Bracketing del bilanciamento del bianco (Temperatura colore)	Quando il pulsante di scatto viene premuto una volta, la fotocamera registra automaticamente tre immagini con diverse temperature colore di bilanciamento del bianco. (→ 161)
[OFF]	—

❖ Come annullare il bracketing

Selezionare [OFF] nel Passaggio 1.



- Quando [Formato] è impostato su [65:24]/[2:1], è possibile usare solo Bracket Esposizione.
- Bracket bilanciamento del bianco e Bracket bilanciamento del bianco (Temperatura colore) sono disabilitati quando si usano le seguenti funzioni:
 - Modalità [iA]
 - Foto a raffica
 - [RAW+FINE]/[RAW+STD.]/[RAW] ([Qualità dell'immagine])
 - [Foto HLG]
 - [Impostazioni filtro]
- Registrazione con bracket non è disponibile quando si usano le seguenti funzioni:
 - [FOTO 6K/4K]/[Post-focus]
 - [Ripresa Time Lapse]
 - [Animaz. Stop Motion] (quando è impostato [Scatto automatico])
 - [Modo Alta Risoluzione]
 - [Monocromo sgranato]/[Monocromo vellutato]/[Miniature effetto]/[Messa a fuoco soft]/[Filtro a stella]/[Bagliore] ([Impostazioni filtro])
 - [Composizione in Live View]
 - [Esposizione Multipla]

❖ [Più impostazioni] (Bracket Esposizione)

[Passo]	Imposta il numero di immagini ed il passo di compensazione dell'esposizione. [3•1/3] (registra 3 immagini con passi di 1/3 EV) - [7•1] (registra 7 immagini con passi di 1 EV)
[Sequenza]	Imposta l'ordine in cui vengono registrate le immagini.
[Impost. scatto singolo]	<p>[□]: Scatta una sola immagine ogni volta che si preme il pulsante di scatto.</p> <p>[📷]: Scatta tutte le foto impostate quando il pulsante di scatto viene premuto una volta.</p> <ul style="list-style-type: none"> • L'icona [BKT] lampeggia sino a che è stato scattato il numero di foto impostato.

- Quando si registrano immagini con Bracket Esposizione dopo aver impostato il valore di compensazione dell'esposizione, le immagini registrate si basano sul valore di compensazione dell'esposizione selezionato.

❖ [Più impostazioni] (Bracket Apertura)



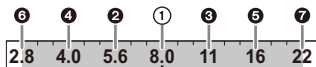

[Conteggio immagini]	<p>[3]/[5]: Registra il numero di immagini impostato, impostando il valore dell'apertura su uno stop precedente e uno stop successivo al valore di apertura iniziale.</p> <p>[ALL]: Registra le immagini usando tutti i valori dell'apertura.</p>
-----------------------------	---

Esempio quando la posizione iniziale è impostata su F8.0



- ① 1a immagine, ② 2a immagine, ③ 3a immagine ... ⑦ 7a immagine

❖ [Più impostazioni] (Bracket bilanciamento del bianco)

Ruotare ,  o  per impostare il passo di correzione e quindi premere  o .

Ruotare verso destra:

Direzione orizzontale ([A] - [B])



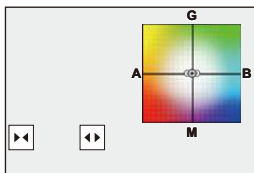

Ruotare verso sinistra:

Direzione verticale ([G] - [M])

- È possibile impostare il passo di correzione anche sfiorando []/[]/[]/[].



❖ [Più impostazioni] (Bracket bilanciamento del bianco (Temperatura colore))

Ruotare ,  o  per impostare il passo di correzione e quindi premere  o .

- È possibile impostare il passo di correzione anche sfiorando []/[].

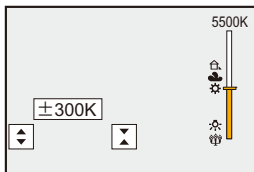

[Composizione in Live View]

iA P A S **M**  S&Q



Le immagini vengono registrate in sequenza e solo le parti che cambiano diventando più luminose entrano a fare parte della composizione. Vengono visualizzate le immagini composte registrando ad un determinato tempo di esposizione (velocità dell'otturatore), consentendo la conferma delle immagini mentre la registrazione procede. Questo consente di ridurre la luminosità generale per la registrazione, quindi è utile per registrare le scie di luce delle stelle o dei fuochi artificiali che hanno come sfondo un paesaggio notturno luminoso.



- Utilizzare un treppiede per ridurre al minimo le oscillazioni della fotocamera.

1 Impostare il selettore della modalità su [M].

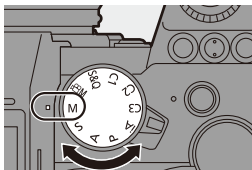

2 Impostare [Composizione in Live View].

-  →  →  → [Composizione in Live View]







3 Avviare la registrazione Live View Composite.

- Selezionare [Avvia] e quindi premere  o .



4 Decidere riguardo alla composizione e quindi posizionare la fotocamera.

5 Impostare la velocità dell'otturatore e la sensibilità ISO.

- Ruotare  per impostare la velocità dell'otturatore.
- Premere [ISO], quindi ruotare , , o  per impostare la sensibilità ISO.

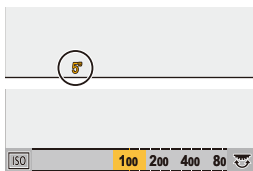

- La velocità dell'otturatore può essere impostata in una gamma da 60 secondi a 1/1,6 di secondo.
- La sensibilità ISO può essere impostata nella gamma tra [100] e [3200] ([50] e [3200] quando è impostato [ISO esteso]).

6 Ottenere l'immagine da usare per la riduzione del rumore.

- Premere fino in fondo il pulsante di scatto dell'otturatore.

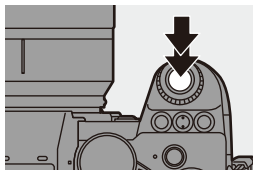

7 Iniziare la registrazione.

- Premere fino in fondo il pulsante di scatto dell'otturatore.
- La registrazione viene effettuata in base alle impostazioni nel Passaggio 5 e le immagini processate con la riduzione del rumore vengono unite un fotogramma alla volta.

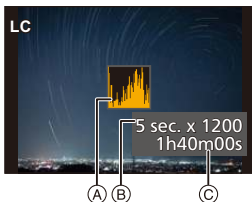

- (A) Visualizzazione istogramma
- (B) Velocità dell'otturatore × Numero di immagini unite
- (C) Tempo trascorso

8 Arrestare la registrazione.

- Premere fino in fondo il pulsante di scatto dell'otturatore.
- Con una registrazione Live View Composite è possibile registrare un massimo di 3 ore.
(La registrazione termina automaticamente quando il tempo supera 3 ore.)

9 Terminare [Composizione in Live View].

- Premere [Q].

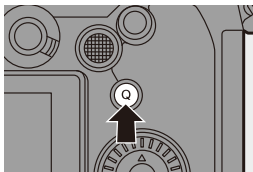

❖ Voci di impostazione ([Composizione in Live View])

[Avvia]	Avvia la registrazione Live View Composite.
[Ritardo otturatore]	Imposta il ritardo dal momento in cui viene premuto il pulsante di scatto a quello in cui viene rilasciato l'otturatore. [8 SEC]/[4 SEC]/[2 SEC]/[1 SEC]/[OFF]



- [Rid. long exposure] sarà [ON].
- Quando si registra con il flash, il flash scatta solo nel primo fotogramma.
- Alcuni menu non vengono visualizzati dopo aver ottenuto l'immagine per la riduzione del rumore.
- L'immagine per la riduzione del rumore viene eliminata quando si effettuano le seguenti operazioni. Effettuare nuovamente il Passaggio **6**.
 - Si modifica la velocità dell'otturatore/la sensibilità ISO.
 - Si cambia la modalità di registrazione
- Quando si preme sino in fondo il pulsante di scatto per terminare la registrazione, l'ultima immagine potrebbe non venire unita.
- Durante la registrazione Live View Composite, l'audio non viene trasmesso a un dispositivo esterno collegato tramite HDMI.
- [Composizione in Live View] non è disponibile quando si usano le seguenti funzioni:
 - [ELEC.]/[ELEC.+NR] ([Tipologia di otturatore])
 - [Modo Alta Risoluzione]
 - [Impostazioni filtro]
 - [Modalità silenziosa]
 - [Esposizione Multipla]

Registrazione Post-Focus

iA P A S M  S&Q



Scatto di foto a raffica con la stessa qualità dell'immagine delle foto 6K/4K cambiando automaticamente il punto di messa a fuoco.

È possibile selezionare il punto di messa a fuoco per l'immagine da salvare dopo la registrazione.

Anche Focus Stacking consente di unire immagini con più punti di messa a fuoco.

Questa funzione è adatta a soggetti che non si muovono.



Effettua la registrazione di foto 6K/4K a raffica modificando automaticamente la messa a fuoco.

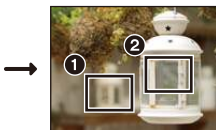

Sfiorare il punto di messa a fuoco desiderato.



Viene ripresa un'immagine con il punto di messa a fuoco desiderato.



- Quando si registra, usare una scheda UHS Speed Class 3 o superiore.
- L'angolo di campo durante la registrazione si restringe. (quando si usa un obiettivo full frame)
- Se si prevede di effettuare Focus Stacking dopo la registrazione, si consiglia di usare un treppiede durante la registrazione.

1 Impostare la qualità dell'immagine per [Post-focus].

-  →  →  →
 [Post-focus] ⇒ [6K 18M]/[4K 8M]



2 Chiudere il menu.

- Premere parzialmente il pulsante di scatto dell'otturatore.

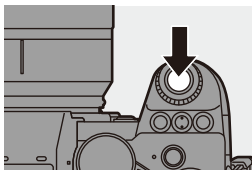

3 Decidere la composizione e quindi regolare la messa a fuoco.

- Premere parzialmente il pulsante di scatto dell'otturatore.
- AF rileva il punto di messa a fuoco sullo schermo. (Escludendo i bordi dello schermo)
- Se non è possibile mettere a fuoco nessuna area dello schermo, l'icona della messa a fuoco (A) lampeggia e la registrazione non è possibile.
- Mantenere la stessa distanza dal soggetto e la stessa inquadratura sino a quando non termina la registrazione.

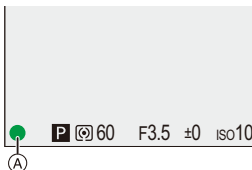

4 Iniziare la registrazione.

- Premere fino in fondo il pulsante di scatto dell'otturatore.
- Viene effettuata la registrazione cambiando automaticamente il punto di messa a fuoco. Quando scompare l'icona (B), la registrazione termina automaticamente.
- Verrà registrato un video con [Formato file registrazione] impostato su [MP4]. (L'audio non verrà registrato.)
- Con le impostazioni predefinite, è attiva Revisione Automatica e viene visualizzata una schermata che consente di selezionare il punto di messa a fuoco. (→ 169)





- Poiché la registrazione avviene con la stessa qualità dell'immagine delle foto 6K/4K, esistono limitazioni per le funzioni di registrazione e per i menu.
- Non è possibile modificare le impostazioni di messa a fuoco durante la registrazione Post-Focus.
- Quando si usano obiettivi APS-C, [6K 18M] non è disponibile.
- [Post-focus] non è disponibile quando vengono usate le seguenti funzioni:
 - [Ripresa Time Lapse]
 - [Animaz. Stop Motion]
 - [Modo Alta Risoluzione]
 - [Monocromo sgranato]/[Monocromo vellutato]/[Miniature effetto]/[Messa a fuoco soft]/[Filtro a stella]/[Bagliore] ([Impostazioni filtro])
 - [Composizione in Live View]
 - [Esposizione Multipla]

Selezione del punto di messa a fuoco per la foto da salvare

1 Selezionare un'immagine Post-Focus sulla schermata di riproduzione. (→ 300)

- Selezionare un'immagine con l'icona [▲📷] e quindi premere ▲.
- È possibile eseguire la stessa operazione anche sfiorando l'icona [▲📷].



2 Sfiurare il punto di messa a fuoco.











- Quando il punto è a fuoco, appare un riquadro verde.
 - Se non ci sono foto con il punto selezionato a fuoco, appare un riquadro rosso.
- Non è possibile salvare una foto.
- Non è possibile selezionare il bordo dello schermo.

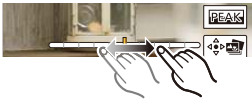

3 Salvare la foto.

- Sfiurare [◀▶📷].
- La foto viene salvata in formato JPEG.

❖ Operazioni di selezione del punto di messa a fuoco

Operazione con pulsante	Operazione di sfioramento	Descrizione del funzionamento
	Sfiorare	<p>Seleziona una posizione di messa a fuoco.</p> <ul style="list-style-type: none"> La selezione non è possibile durante la visualizzazione ingrandita.
		<p>Ingrandisce la visualizzazione.</p> <ul style="list-style-type: none"> Durante la visualizzazione ingrandita è possibile effettuare una regolazione fine della messa a fuoco trascinando la barra di scorrimento. <p>(È possibile eseguire la stessa operazione anche premendo ◀▶.)</p> 
		Riduce la visualizzazione (durante la visualizzazione ingrandita).
[]		Passa al funzionamento Focus Stacking. (→ 171)
—		<p>Visualizza la parte a fuoco evidenziata con colore ([Peaking Fuoco]).</p> <ul style="list-style-type: none"> Selettori [ON]/[OFF].
		Salva l'immagine.



- Non è possibile visualizzare un'immagine sullo schermo di un televisore e quindi selezionare il punto di messa a fuoco.

Fuoco Composito

Unendo più punti di messa a fuoco, è possibile salvare foto che sono a fuoco dal primo piano allo sfondo.



- (A) Messa a fuoco: più vicino
 (B) Messa a fuoco: più distante

- 1 Sulla schermata per selezionare il punto di messa a fuoco nel **Passaggio 2 a pagina 169**, sfiorare [].

- È possibile eseguire la stessa operazione anche premendo [].

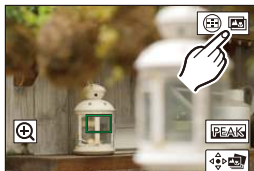

- 2 **Selezionare il metodo di unione.**

[Auto le unioni]	Seleziona automaticamente le foto adatte per l'unione e quindi le unisce in un'unica immagine.
[Intervallo unione]	Unisce le foto con i punti di messa a fuoco selezionati in un'unica foto.



3 (Quando è selezionato [Intervallo unione]) Sfiorare i punti di messa a fuoco.

- Selezionare almeno due punti.
I punti selezionati sono indicati con un riquadro verde.
- L'intervallo a fuoco tra i due punti selezionati viene visualizzato in verde.
- Gli intervalli che non possono essere selezionati sono visualizzati in grigio.
- Per annullare la selezione, sfiorare nuovamente un punto con un riquadro verde.
- Per selezionare punti consecutivi, trascinare la schermata.

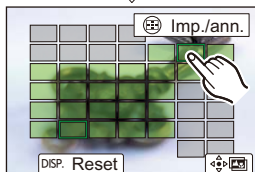
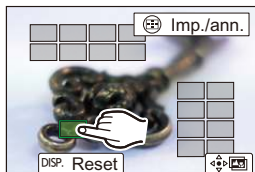

4 Salvare la foto.

- Sfiorare [].

❖ Operazioni quando è selezionato [Intervallo unione]

Operazione con pulsante	Operazione di sfioramento	Descrizione del funzionamento
	Sfiorare	Seleziona un punto.
[]	[Imp./ann.]	Imposta o cancella un punto.
[DISP.]	[Tutto]	Seleziona tutti i punti. (Prima di selezionare i punti)
	[Reset]	Annulla tutte le selezioni. (Dopo aver selezionato i punti)
		Unisce le foto e salva la foto risultante.



- La foto viene salvata in formato JPEG (qualità immagine [FINE]) ed insieme alla foto vengono salvate anche le informazioni di registrazione (informazioni Exif) - come la velocità dell'otturatore, l'apertura e la sensibilità ISO - della foto con il punto più vicino.
- Il disallineamento dell'immagine dovuto al movimento della fotocamera verrà regolato automaticamente. Se vengono effettuate delle regolazioni, l'angolo di campo diventa leggermente più stretto quando le foto vengono unite.
- Se il soggetto si muove durante la registrazione o la distanza tra i soggetti è notevole, l'unione può creare un'immagine innaturale.





[Modalità silenziosa]

iA P A S M  S&Q



Questo disabilita contemporaneamente tutti i suoni di funzionamento e l'emissione di luce.

L'audio proveniente dall'altoparlante verrà disabilitato e il flash e la Luce ausilio AF verranno impostati su Forzato Off.

- Vengono bloccate le seguenti impostazioni:
 - [Modalità Flash]: [] (Flash Forzato Off)
 - [Luce assist AF]: [OFF]
 - [Tipologia di otturatore]: [ELEC.]
 - [Volume bip]: [] (OFF)
 - [Volume bip AF]: [] (OFF)
 - [Vol.ott.elet.]: [] (OFF)

 → [] → [] → Selezionare [Modalità silenziosa]

Impostazioni: [ON]/[OFF]





- Le seguenti funzioni illuminano/lampeggiano anche quando è impostato [ON].
 - Spia di carica/spia connessione wireless
 - Spia accesso scheda
 - Spia autoscatto
- Usare questa funzione sotto la propria responsabilità considerando sufficientemente la privacy, l'immagine, ed altri diritti dei soggetti.

[Tipologia di otturatore]

iA P A S M  S&Q



Seleziona il tipo di otturatore da usare per scattare foto.

 →  →  → Selezionare [Tipologia di otturatore]

[AUTO]	Commuta automaticamente il tipo di otturatore a seconda delle condizioni di registrazione e della velocità dell'otturatore.
[MECH.]	Registra con l'otturatore meccanico.
[EFC]	Registra con la tendina anteriore elettronica.
[ELEC.]	Registra con l'otturatore elettronico.
[ELEC.+NR]	Registra con l'otturatore elettronico. Quando vengono scattate foto a velocità dell'otturatore più lente, l'otturatore viene chiuso dopo la registrazione per effettuare la riduzione del rumore con otturatore lungo.

	Otturatore meccanico	Tendina anteriore elettronica	Otturatore elettronico
Meccanismo	Questo tipo avvia e termina l'esposizione con l'otturatore meccanico.	Questo tipo avvia l'esposizione elettronicamente e la termina con l'otturatore meccanico.	Questo tipo avvia e termina l'esposizione elettronicamente.
Flash	✓	✓	—
Velocità dell'otturatore (sec.)	[B] (Bulb, massimo circa 30 minuti)* ¹ , 60 a 1/8000	[B] (Bulb, massimo circa 30 minuti)* ¹ , 60 a 1/2000	[B] (Bulb, massimo circa 60 secondi)* ¹ , 60 a 1/8000
Suono dell'otturatore	Suono dell'otturatore meccanico	Suono dell'otturatore meccanico	Suono dell'otturatore elettronico* ²

*1 Questa impostazione è disponibile solo in modalità [M].

*2 Il suono dell'otturatore elettronico può essere impostato in [Vol.ott.elet.] e [Tono ott.elet.] in [Bip] del menu [Setup] ([INGRESSO/USCITA]). (→ 399)

- La tendina anteriore elettronica riduce l'effetto mosso causato dall'otturatore perché la quantità di vibrazioni dall'otturatore è limitata rispetto all'otturatore meccanico.
- L'otturatore elettronico consente di registrare senza la vibrazione causata dall'otturatore.



- Per ridurre le oscillazioni indotte dall'otturatore è possibile impostare l'otturatore in modo che scatti alcuni secondi dopo che è stato premuto il pulsante di scatto:

[] ⇒ [] ⇒ [Ritardo otturatore] (→ [360](#))



- Quando sullo schermo viene visualizzato [] la registrazione verrà effettuata con l'otturatore elettronico.
- Quando si riprende un soggetto in movimento usando l'otturatore elettronico, il soggetto potrebbe apparire distorto nell'immagine.
- Quando si registra usando l'otturatore elettronico sotto luce fluorescente o LED, potrebbero venire registrate delle strisce orizzontali. In tali casi, riducendo la velocità dell'otturatore è possibile ridurre l'effetto delle striature orizzontali.
- Quando si usano obiettivi APS-C, la tendina anteriore elettronica non è disponibile.

Stabilizzatore di immagine

iA P A S M  S&Q



Questa fotocamera può usare sia lo stabilizzatore di immagine nel corpo della fotocamera sia quello nell'obiettivo.

È compatibile con il sistema Dual I.S.2 che è una combinazione efficace dei 2 stabilizzatori di immagine.

Inoltre, durante la registrazione di video, è possibile usare lo Stabilizzatore di immagine ibrido a 5 assi che incorpora la stabilizzazione elettronica.

Combinazioni di obiettivi e di stabilizzatori di immagine (Informazioni aggiornate a settembre 2020)

Gli stabilizzatori di immagine che possono essere usati variano a seconda dell'obiettivo installato.

Obiettivo installato	Stabilizzatore di immagine disponibile	Esempio di icona
Obiettivi Panasonic con funzione di stabilizzazione dell'immagine	Corpo+Obiettivo (Dual I.S.2)	DUAL2 
Obiettivi di altri produttori con funzione di stabilizzazione dell'immagine	Corpo o Obiettivo	BODY / LENS 
Obiettivi senza stabilizzatore di immagine	Corpo	BODY 
Obiettivi senza funzione di comunicazione	Corpo	BODY 

- Lo Stabilizzatore di immagine ibrido a 5 assi (→ [179](#)) può essere usato con qualsiasi obiettivo.

❖ Utilizzo dello stabilizzatore di immagine

- Quando si utilizza un obiettivo dotato di selettore O.I.S., posizionare il selettore sull'obiettivo su [ON].
- Quando si usano obiettivi senza una funzione di comunicazione con questa fotocamera, accendendo la fotocamera viene visualizzato un messaggio che chiede di verificare l'impostazione della lunghezza focale.

Il corretto funzionamento della funzione di stabilizzazione dell'immagine richiede che la lunghezza focale sia impostata in modo da corrispondere all'obiettivo installato.

Impostare la lunghezza focale di conseguenza, come richiesto dal messaggio.

L'impostazione può essere effettuata anche usando il menu. (→ 183)



- Quando si preme a metà il pulsante di scatto, sulla schermata di registrazione potrebbe venire visualizzata l'icona di avviso di oscillazione della fotocamera [([📷])].

Se viene visualizzata, si consiglia di usare un treppiede, l'autoscatto o il Comando a Distanza Otturatore (DMW-RS2: opzionale).

- Si consiglia di disattivare la funzione di stabilizzazione dell'immagine quando si usa un treppiede.



- Lo stabilizzatore di immagine può causare vibrazioni o generare un suono di funzionamento, ma non si tratta di malfunzionamenti.

- Quando viene usata la seguente funzione, la funzione di stabilizzazione dell'immagine non è disponibile:

– [Modo Alta Risoluzione]







- È possibile visualizzare il punto di riferimento e controllare lo stato di oscillazione della fotocamera:

[🔧] → [📷] → [Visualizzatore stato I.S.] (→ 390)

Impostazioni dello stabilizzatore di immagine



Impostare il funzionamento della stabilizzazione dell'immagine in modo che corrisponda alla situazione di registrazione.

 →  →  → Selezionare [Stabilizz. immagine]

[Modalità funzionamento]	Imposta il movimento di stabilizzazione in modo che corrisponda al metodo di registrazione (normale, panning). (→ 181)	
[Corpo (B.I.S.)/ Obiett. (O.I.S.)]	[] ([Corpo])	Lo stabilizzatore di immagine incorporato nel corpo della fotocamera corregge le oscillazioni verticali, orizzontali e dovute a rotazione.
	[] ([Obiettivo + Corpo (rot.)])	Lo stabilizzatore di immagine incorporato nell'obiettivo della fotocamera corregge le oscillazioni verticali ed orizzontali, mentre lo stabilizzatore di immagine incorporato nel corpo della fotocamera corregge le oscillazioni dovute a rotazione.
	<ul style="list-style-type: none"> • Può essere impostato quando si usano obiettivi di altri produttori, muniti di funzione di stabilizzazione dell'immagine. 	
[Quando attivare]	[ALWAYS]	Lo stabilizzatore di immagine è sempre attivo.
	[HALF-SHUTTER]	Lo stabilizzatore di immagine si attiva quando si preme parzialmente il pulsante di scatto.
[Stabil. elet. (Video)]	<p>L'oscillazione della fotocamera durante la registrazione di video viene corretta lungo gli assi verticale, orizzontale, rollio, beccheggio e imbardata tramite l'uso combinato della stabilizzazione dell'immagine nell'obiettivo, nel corpo della fotocamera, ed elettronica. (Stabilizzatore di immagine ibrido a 5 assi)</p> <ul style="list-style-type: none"> • [] sulla schermata di registrazione diventa [] mentre è attivo [Stabil. elet. (Video)]. • L'angolo di campo può diventare più stretto se l'impostazione è [ON]. 	
[Boost S.I. (Video)]	<p>Aumenta l'efficacia dello stabilizzatore di immagine durante la registrazione video.</p> <p>Questo effetto può aiutare ad ottenere una composizione stabile quando si desidera effettuare la registrazione da una prospettiva fissa. (→ 182)</p>	



[Anamorfica (Video)]	È possibile passare ad uno stabilizzatore di immagine adatto alla registrazione anamorfica. (→ 182)
[Imposta lungh. focale]	Quando si usano obiettivi senza una funzione di comunicazione con questa fotocamera, impostare manualmente la lunghezza focale. (→ 183)





- Quando vengono usate le seguenti funzioni, [Quando attivare] viene impostato su [ALWAYS]:
 - [] ([Corpo (B.I.S.)/Obiett. (O.I.S.)])
 - Modalità []
 - Modalità [S&Q]
 - Registrazione di video/[FOTO 6K/4K]/[Post-focus]
- [Stabil. elet. (Video)] non è disponibile quando vengono usate le seguenti funzioni:
 - Modalità [S&Q]
 - [Ritaglio Live]

❖ [Modalità funzionamento]

Imposta il movimento di stabilizzazione in modo che corrisponda al metodo di registrazione (normale, panning).

 [Normale]	Corregge i movimenti verticali, orizzontali e di rotazione della fotocamera. Questa funzione è disponibile per registrazione normale.
 [Panoramica (Auto)]	Riconosce automaticamente la direzione di panning e corregge i movimenti verticali ed orizzontali della fotocamera. Questa funzione è adatta al panning.
 [Panoramica (sinistra/destra)]	Corregge il movimento verticale della fotocamera. È adatto per il panning orizzontale.
 [Panoramica (in alto/basso)]	Corregge il movimento orizzontale della fotocamera. È adatto per il panning verticale.
[OFF]	Disabilita la funzione di stabilizzazione dell'immagine.

- Le modalità operative che possono essere utilizzate variano a seconda degli obiettivi usati e delle impostazioni di [Corpo (B.I.S.)/Obiett. (O.I.S.)].
- [Panoramica (Auto)] non viene visualizzato quando si usano obiettivi di altri produttori con una funzione di stabilizzazione dell'immagine con [Corpo (B.I.S.)/Obiett. (O.I.S.)] impostato su []. Impostare su [Panoramica (sinistra/destra)] o [Panoramica (in alto/basso)] in base alla direzione di panning.
- Quando si utilizzano obiettivi con un selettore O.I.S., la modalità operativa della fotocamera non può essere impostata su [OFF]. Impostare il selettore sull'obiettivo su [OFF].
- Quando vengono usate le seguenti funzioni, [Modalità funzionamento] passa a [] ([Normale]):
 - Modalità []
 - Modalità [S&Q]
 - Registrazione di video/[FOTO 6K/4K]/[Post-focus]

❖ [Boost S.I. (Video)]

Aumenta l'efficacia dello stabilizzatore di immagine durante la registrazione video.

Questo effetto può aiutare ad ottenere una composizione stabile quando si desidera effettuare la registrazione da una prospettiva fissa.

Impostazioni: [ON]/[OFF]





- Quando è attivo [Boost S.I. (Video)], sulla schermata di registrazione viene visualizzato [].
- Per cambiare composizione durante la registrazione, per prima cosa impostare questo su [OFF] prima di muovere la fotocamera.
Per impostare questo su [OFF] durante la registrazione, usare il pulsante Fn. (→ 321)
- Lunghesse focali più lunghe implicano una stabilizzazione più debole.





- Quando [Corpo (B.I.S.)/Obiett. (O.I.S.)] è impostato su [], [Boost S.I. (Video)] non è disponibile.

❖ [Anamorfica (Video)]

È possibile passare ad uno stabilizzatore di immagine adatto alla registrazione anamorfica.

Impostazioni: []([2.0×])/[]([1.8×])/[]([1.5×])/[]([1.33×])/[]([1.30×])/[OFF]

- Effettuare le impostazioni corrispondenti all'ingrandimento della lente anamorfica che si sta usando.
- Quando è attivo [Anamorfica (Video)], l'ingrandimento impostato appare sulle icone stabilizzatore immagine sulla schermata di registrazione, come mostrato da [] e [].



- Quando è impostato [Boost S.I. (Video)], viene data priorità a [Boost S.I. (Video)].
- Quando viene usata la seguente funzione, [Anamorfica (Video)] viene bloccato su [OFF]:
– [] ([Corpo (B.I.S.)/Obiett. (O.I.S.)])
- Le funzioni di stabilizzazione dell'immagine sul proprio obiettivo potrebbero non funzionare correttamente. Disattivare la funzione di stabilizzazione dell'immagine sul proprio obiettivo se questo è il caso.

❖ [Imposta lung. focale]

Quando si usano obiettivi senza una funzione di comunicazione con questa fotocamera, impostare manualmente la lunghezza focale indicata sull'obiettivo.

È possibile registrare fino a tre lunghezze focali.

È possibile richiamare le impostazioni di lunghezza focale registrate.

<p>Immissione della lunghezza focale (A)</p>	<p>Immettere la lunghezza focale.</p> <p>◀▶: Selezionare</p> <p>▲▼: Selezionare un valore numerico.</p> <p>MENU/SET o : Confermare</p> <ul style="list-style-type: none"> È possibile impostare da 0,1 mm a 1000,0 mm.
<p>Registrazione e richiamo di (B)</p>	<p>Registrazione la lunghezza focale immessa.</p> <p>Richiamare la lunghezza focale registrata.</p> <p>◀▶: Selezionare</p> <p>[DISP.]: Registrare la lunghezza focale immessa.</p> <p>MENU/SET o : Richiamare la lunghezza focale registrata.</p>

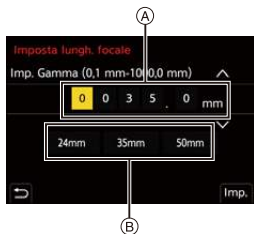

7. Misurazione della luce/ Esposizione/Sensibilità ISO





[Mod. esposim.]

iA P A S M  S&Q





È possibile modificare il tipo di misurazione ottica della luminosità.

 → [] → [] → Selezionare [Mod. esposim.]

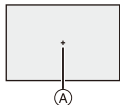
 (Modalità esposimetro multipla)	Metodo tramite il quale viene misurata l'esposizione più adatta valutando la luminosità sull'intero schermo.
 (Pesata al centro)	Metodo usato per effettuare la misurazione che si basa sul centro della schermata.
 (Spot)	Metodo usato per misurare la parte molto piccola attorno al target della misurazione spot  . <ul style="list-style-type: none">• Quando si sposta l'area AF, anche l'area esposimetrica spot si muove in modo corrispondente.
 (Pesata sulle alte luci)	Metodo usato per effettuare la misurazione con priorità sulle parti con elevata luminosità dello schermo per evitare la sovraesposizione. Adatto per foto scattate a teatro, ecc.



 • È possibile regolare il valore standard per l'esposizione standard:
[] → [] → [Regolaz. spostamento espos.] (→ 371)

Modalità Programma di esposizione automatica

iA P A S M  S&Q



In modalità [P] (Modalità Programma di esposizione automatica), la fotocamera imposta automaticamente la velocità dell'otturatore e il valore dell'apertura in base alla luminosità del soggetto.

È possibile usare anche Cambio Programma per modificare le combinazioni di velocità dell'otturatore e valori di apertura mantenendo la stessa esposizione.

1 Impostare il selettore della modalità su [P].

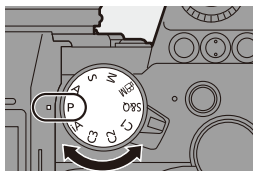

2 Premere parzialmente il pulsante di scatto dell'otturatore.

- Visualizza il valore dell'apertura (A) ed il valore della velocità dell'otturatore (B) sulla schermata di registrazione.
- Se non viene ottenuta un'esposizione corretta, il valore dell'apertura e la velocità dell'otturatore lampeggiano in rosso.

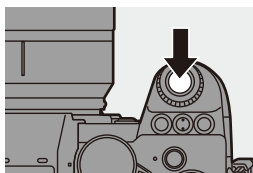

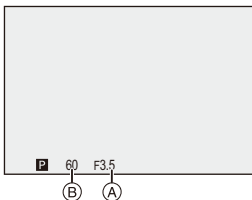

3 Iniziare la registrazione.



❖ Cambio programma



È possibile cambiare la combinazione di velocità dell'otturatore e valore di apertura impostata automaticamente dalla fotocamera mantenendo la stessa esposizione.



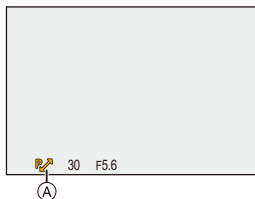



In questo modo, ad esempio, è possibile rendere più sfocato lo sfondo diminuendo il valore dell'apertura o di catturare un soggetto in movimento in modo più dinamico riducendo la velocità dell'otturatore.

- ❶ Premere parzialmente il pulsante di scatto dell'otturatore.
 - Sulla schermata di registrazione viene visualizzato il valore dell'apertura ed il valore della velocità dell'otturatore. (Circa 10 secondi)
- ❷ Ruotare  o  mentre vengono visualizzati i valori.
 - In questo modo sulla schermata di registrazione viene visualizzata l'icona Cambio Programma (A).
- ❸ Iniziare la registrazione.



Annullamento di cambio programma

- Posizionare l'interruttore di accensione/spegnimento della fotocamera su [OFF].
- Ruotare  o  sino a che scompare l'icona Cambio Programma.

-  • Cambio programma non è disponibile quando si usano le seguenti funzioni:
 - Flash
 - [FOTO 6K/4K]/[Post-focus]
-  • È possibile personalizzare le operazioni del selettore:
 - [] ⇒ [] ⇒ [Selettore impostato] ⇒ [Assegn. selettore (F/SS)]/ [Rotazione (F/SS)] (→ 380)
 - La schermata di registrazione può visualizzare un esposimetro che indica la relazione tra valore dell'apertura e velocità dell'otturatore:
 - [] ⇒ [] ⇒ [Mis. espos.] (→ 388)

Modalità Esposizione automatica a priorità di apertura

iA P **A** S M  S&Q



In modalità [A] (Modalità Esposizione automatica a priorità di apertura), è possibile impostare il valore dell'apertura prima della registrazione. La velocità dell'otturatore verrà impostata automaticamente dalla fotocamera.



Valori di apertura più piccoli

Diventa più facile sfocare lo sfondo.



Valori di apertura più grandi

Diventa più facile mettere a fuoco tutto, compreso lo sfondo.

- 1 Impostare il selettore della modalità su [A].**

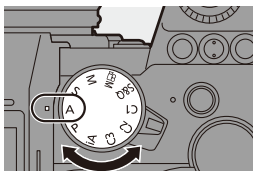

2 Impostare il valore dell'apertura.

- Ruotare  o .

3 Iniziare la registrazione.

- Se non si ottiene l'esposizione corretta quando si preme parzialmente il pulsante di scatto, il valore dell'apertura e la velocità dell'otturatore lampeggiano in rosso.

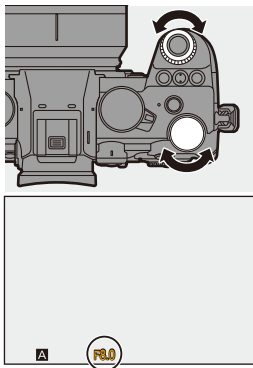

❖ Caratteristiche della profondità di campo

Valore dell'apertura	Piccola	Grande
Lunghezza focale dell'obiettivo	Telefoto	Grandangolo
Distanza dal soggetto	Vicino	Più distante
Profondità di campo (area perfettamente a fuoco)	Ridotta (stretta) Esempio: Quando si desidera riprendere un'immagine con sfondo sfocato.	Profonda (ampia) Esempio: Quando si desidera riprendere un'immagine con messa a fuoco sino allo sfondo.



- Gli effetti del valore di apertura e della velocità dell'otturatore impostati non saranno visibili sulla schermata di registrazione.

Per verificare gli effetti sulla schermata di registrazione, usare [Anteprima].
(→ 195)

È possibile impostare l'anteprima dell'effetto apertura in modo da operare costantemente in modalità [A] per verificare la profondità di campo mentre si registra:

[] → [] → [Antepr. costante] (→ 383)



- La luminosità della schermata di registrazione può essere diversa da quella delle immagini effettivamente registrate.

Controllare le immagini sulla schermata di riproduzione.

- Quando si usa un obiettivo con una ghiera di apertura, impostare la ghiera su una posizione diversa da [A] per usare il valore di apertura dell'obiettivo.



- È possibile personalizzare le operazioni del selettore:

[] → [] → [Selettore impostato] → [Assegn. selettore (F/SS)]/
[Rotazione (F/SS)] (→ 380)

- La schermata di registrazione può visualizzare un esposimetro che indica la relazione tra valore dell'apertura e velocità dell'otturatore:

[] → [] → [Mis. espos.] (→ 388)

Modalità Esposizione automatica a priorità di tempi

iA P A **S** M  S&Q



In modalità [S] (Modalità Esposizione automatica a priorità di tempi), è possibile impostare la velocità dell'otturatore prima della registrazione. Il valore dell'apertura verrà impostato automaticamente dalla fotocamera.



Velocità dell'otturatore più lente

Diventa più facile catturare il movimento



Velocità dell'otturatore più veloci

Diventa più facile fissare il movimento

- 1** Impostare il selettore della modalità su [S].

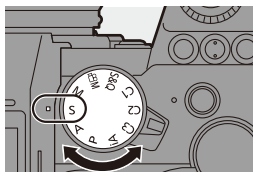

2 Impostare la velocità dell'otturatore.

- Ruotare  o .



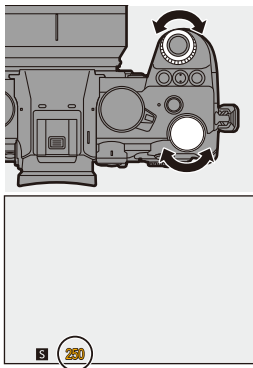

3 Iniziare la registrazione.

- Se non si ottiene l'esposizione corretta quando si preme parzialmente il pulsante di scatto, il valore dell'apertura e la velocità dell'otturatore lampeggiano in rosso.



- Gli effetti del valore di apertura e della velocità dell'otturatore impostati non saranno visibili sulla schermata di registrazione. Per verificare gli effetti sulla schermata di registrazione, usare [Anteprima]. (→ 195)
- La luminosità della schermata di registrazione può essere diversa da quella delle immagini effettivamente registrate. Controllare le immagini sulla schermata di riproduzione.
- Velocità dell'otturatore più veloci di 1/250 di secondo non sono disponibili quando si registra usando un flash. (→ 231)



- È possibile personalizzare le operazioni del selettore:
 [] → [] → [Selettore impostato] → [Assegn. selettore (F/SS)]/
 [Rotazione (F/SS)] (→ 380)
- La schermata di registrazione può visualizzare un esposimetro che indica la relazione tra valore dell'apertura e velocità dell'otturatore:
 [] → [] → [Mis. espos.] (→ 388)

Modalità Esposizione manuale

iA P A S **M**  S&Q



In modalità [M] (Modalità Esposizione manuale), è possibile scattare foto impostando manualmente il valore dell'apertura e la velocità dell'otturatore.

Nelle impostazioni predefinite, la sensibilità ISO è impostata su [AUTO].



Di conseguenza, la sensibilità ISO sarà regolata in base al valore dell'apertura ed alla velocità dell'otturatore.

La compensazione dell'esposizione può essere usata anche quando la sensibilità ISO è impostata su [AUTO].

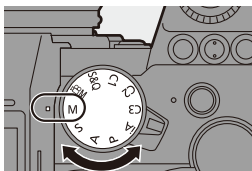
1 Impostare il selettore della modalità su [M].



2 Impostare il valore dell'apertura e la velocità dell'otturatore.

- Ruotare  per impostare il valore dell'apertura (A), e  per impostare la velocità dell'otturatore (B).

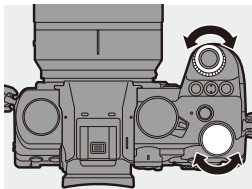

3 Iniziare la registrazione.

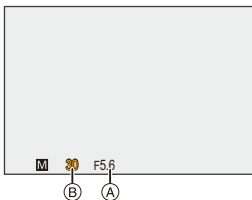

- Se non si ottiene l'esposizione corretta quando si preme parzialmente il pulsante di scatto, il valore dell'apertura e la velocità dell'otturatore lampeggiano in rosso.







❖ Velocità otturatore disponibili (Sec.)

[MECH.]	[B] (Bulb, massimo circa 30 minuti), 60 a 1/8000
[EFC]	[B] (Bulb, massimo circa 30 minuti), 60 a 1/2000
[ELEC.]	[B] (Bulb, massimo circa 60 secondi), 60 a 1/8000



- Gli effetti del valore di apertura e della velocità dell'otturatore impostati non saranno visibili sulla schermata di registrazione.
Per verificare gli effetti sulla schermata di registrazione, usare [Anteprima]. (→ 195)
È possibile impostare l'anteprima dell'effetto apertura e velocità dell'otturatore in modo da operare costantemente in modalità [M] per verificare la profondità di campo e il movimento del soggetto mentre si registra:
[] → [] → [Antepr. costante] (→ 383)
- La luminosità della schermata di registrazione può essere diversa da quella delle immagini effettivamente registrate.
Controllare le immagini sulla schermata di riproduzione.
- Quando si usa un obiettivo con una ghiera di apertura, impostare la ghiera su una posizione diversa da [A] per usare il valore di apertura dell'obiettivo.
- Velocità dell'otturatore più veloci di 1/250 di secondo non sono disponibili quando si registra usando un flash. (→ 231)



- È possibile personalizzare le operazioni del selettore:
[] → [] → [Selettore impostato] → [Assegn. selettore (F/SS)]/[Rotazione (F/SS)] (→ 380)
- La schermata di registrazione può visualizzare un esposimetro che indica la relazione tra valore dell'apertura e velocità dell'otturatore:
[] → [] → [Mis. espos.] (→ 388)

❖ Aiuto per l'esposizione manuale

Quando la sensibilità ISO è impostata su un valore diverso da [AUTO], Aiuto Esposizione Manuale (ad esempio: ) verrà visualizzato sulla schermata di registrazione.

È possibile verificare la differenza tra il valore attuale dell'esposizione e l'esposizione standard (± 0) misurata dalla fotocamera.

- Usare Aiuto per l'esposizione manuale come guida.

Si consiglia di controllare le immagini sulla schermata di riproduzione durante la registrazione.

❖ [B] (Bulb)

Se si imposta la velocità dell'otturatore su [B] (Bulb), l'otturatore rimane aperto finché non si preme fino in fondo il pulsante di scatto. (sino a circa 30 minuti)

L'otturatore si chiude quando si rilascia il pulsante di scatto.

Utilizzare questa funzione quando si desidera mantenere aperto a lungo l'otturatore per scattare foto di fuochi artificiali, scene notturne o cieli stellati.



- Durante la registrazione Bulb, si consiglia di utilizzare un treppiede o il Comando a distanza otturatore (DMW-RS2: opzionale).
- La registrazione Bulb può creare rumore visibile.
Se il rumore è un problema, si consiglia di impostare [Rid. long exposure] (→ 351) su [ON] nel menu [Foto] ([Qualità immagini]) prima di registrare.



- Bulb non è disponibile quando si usano le seguenti funzioni:
 - [FOTO 6K/4K]/[Post-focus]
 - [Ripresa Time Lapse]
 - [Animaz. Stop Motion] (quando impostato su [Scatto automatico])
 - [Modo Alta Risoluzione]
 - [Bracketing]
 - [Composizione in Live View]

Modalità Anteprima

iA P A S M  S&Q



È possibile controllare gli effetti dell'apertura sulla schermata di registrazione chiudendo fisicamente le lamelle del diaframma dell'obiettivo al valore di apertura impostato per la registrazione effettiva.

Oltre agli effetti dell'apertura, è possibile controllare contemporaneamente gli effetti della velocità dell'otturatore.

- È possibile effettuare la stessa operazione anche premendo il pulsante Fn a cui è assegnato [Anteprima].

Per informazioni sul pulsante Fn, vedere pagina 321.

Premere il pulsante anteprima.

- Ogni volta che si preme il pulsante cambia la schermata di anteprima degli effetti.

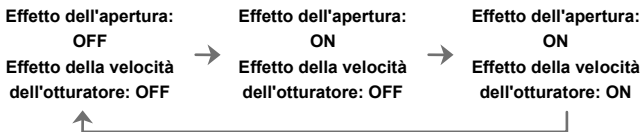
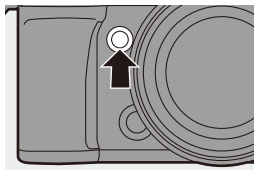

- È possibile registrare in modalità anteprima.
- La gamma per il controllo dell'effetto della velocità otturatore va da 8 secondi a 1/8000 di secondo.
- La modalità anteprima non è disponibile quando si registra con [Pre-scatto a raff. 6K/4K].
- A seconda dell'impostazione di [Antepr. costante], alcune delle schermate di anteprima non possono essere visualizzate.

Compensazione dell'esposizione

iA P A S M  S&Q



Quando l'esposizione standard determinata dalla fotocamera è troppo luminosa o troppo scura, è possibile compensare l'esposizione.

È possibile regolare l'esposizione a passi di 1/3 EV in un range di ± 5 EV.

Quando si registrano video o si registra con Foto 6K/4K o Post-Focus, l'intervallo passa a ± 3 EV.

- 1** Premere [].
- 2** Compensare l'esposizione.

- Ruotare ,  o .

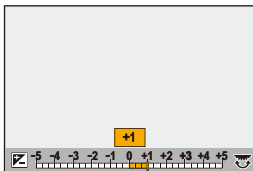
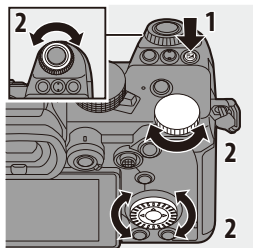

- 3** Confermare la propria selezione.



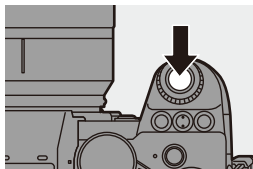





- Premere parzialmente il pulsante di scatto dell'otturatore.





- In Modalità [M] è possibile compensare l'esposizione impostando la sensibilità ISO su [AUTO].
- Quando il valore della compensazione dell'esposizione è inferiore o superiore a ± 3 EV, la luminosità della schermata di registrazione non cambierà più. Premere parzialmente il pulsante di scatto o usare Blocco AE per riflettere il valore sulla schermata di registrazione.
- Il valore di compensazione dell'esposizione impostato viene conservato in memoria anche quando si spegne la fotocamera.



- È possibile regolare il valore standard per l'esposizione standard:
[] ⇒ [] ⇒ [Regolaz. spostamento espos.] (→ 371)
- È possibile impostare il valore di compensazione dell'esposizione in modo che venga resettato quando si spegne la fotocamera:
[] ⇒ [] ⇒ [Azzer. Comp. Espos.] (→ 372)
- È possibile modificare il funzionamento del pulsante []:
[] ⇒ [] ⇒ [Tasto WB/ISO/Expo.] (→ 379)
- È possibile impostare Bracket Esposizione e l'intensità del flash può essere regolata sulla schermata di compensazione dell'esposizione:
[] ⇒ [] ⇒ [Impost. visual. comp. espos.] (→ 379)

Blocco della messa a fuoco e dell'esposizione (Blocco AF/AE)

iA P A S M S&Q



Bloccare in anticipo la messa a fuoco e l'esposizione per riprendere immagini con le stesse impostazioni di messa a fuoco e di esposizione ma con composizione differente.

È utile ad esempio quando si desidera mettere a fuoco un soggetto sul bordo dello schermo o in caso di controllo luce.

1 Assegnazione di [AE LOCK], [AF LOCK] o [AF/AE LOCK] al pulsante Fn. (→ 321)

- Non possono essere assegnati a da [Fn3] da [Fn7].

[AE LOCK]	L'esposizione è bloccata.
[AF LOCK]	La messa a fuoco è bloccata.
[AF/AE LOCK]	Sono bloccati sia la messa a fuoco che l'esposizione.

2 Blocco della messa a fuoco e dell'esposizione.

- Tenere premuto il pulsante Fn.
- Se la messa a fuoco è bloccata, verrà visualizzata l'icona Blocco AF (A).
- Se l'esposizione è bloccata, verrà visualizzata l'icona Blocco AE (B).

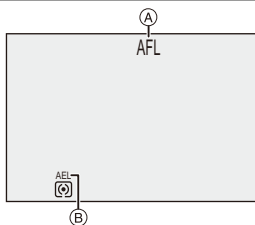

3 Tenere premuto il pulsante Fn per decidere la composizione e quindi effettuare la registrazione.

- Premere fino in fondo il pulsante di scatto dell'otturatore.

- In modalità [M], è possibile usare Blocco AE quando la sensibilità ISO è impostata su [AUTO].
- Il cambio programma può essere impostato anche quando AE è bloccato.
- È possibile mantenere il blocco anche senza tenere premuto il pulsante Fn: → [AF] → [Mant. bloc AF/AE] (→ 373)

Sensibilità ISO

iA P A S M  S&Q





È possibile impostare la sensibilità alla luce (sensibilità ISO).

Con le impostazioni predefinite, è possibile impostare da 100 a 51200 con incrementi di 1/3 EV.

Questa fotocamera supporta Doppio ISO nativo che consente di registrare con elevata sensibilità e rumore ridotto commutando la sensibilità base.

La sensibilità base viene commutata automaticamente in base alla luminosità.

- 1** Premere [ISO].
- 2** Selezionare la sensibilità ISO.
 - Ruotare ,  o .
 - La selezione è possibile anche premendo [ISO].

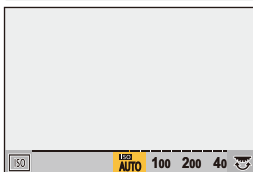
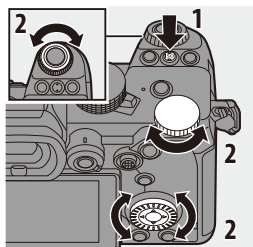

- 3** Confermare la propria selezione.
 - Premere parzialmente il pulsante di scatto dell'otturatore.

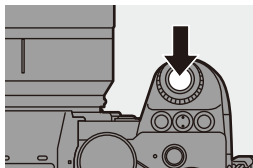



Caratteristiche della sensibilità ISO

Aumentando la sensibilità ISO, la velocità dell'otturatore può essere aumentata in luoghi scuri per evitare oscillazioni della fotocamera e sfocatura del soggetto. Tuttavia, sensibilità ISO più elevate aumentano anche la quantità di rumore nelle immagini registrate.

❖ Voci di impostazione (sensibilità ISO)

[AUTO]	La sensibilità ISO viene automaticamente regolata a seconda della luminosità. <ul style="list-style-type: none">• Scattando foto: Massimo [6400]^{*1}• Registrazione di video: Massimo [6400]^{*2}
Da [100] a [51200]	La sensibilità ISO viene impostata sul valore selezionato. <ul style="list-style-type: none">• È possibile estendere la gamma della sensibilità ISO tra un limite inferiore di [50] ed un limite superiore di [204800] impostando [ISO esteso] (→ 371) su [ON] nel menu [Personal.] ([Qualità immagini]).

*1 Impostazione predefinita. Il limite superiore può essere modificato con [Sensibilità ISO (foto)].

*2 Impostazione predefinita. Il limite superiore può essere modificato con [Sensibilità ISO (video)].

- Quando si usano le seguenti funzioni, la sensibilità ISO impostabile è soggetta a limitazioni.
 - [Modo Alta Risoluzione]: Sino ad un limite superiore di [3200]
 - [High dynamic] ([Impostazioni filtro]): Sino ad un limite inferiore di [400] ed un limite superiore di [6400]
 - Funzione diversa da [High dynamic] ([Impostazioni filtro]): Sino ad un limite superiore di [6400]
 - [Composizione in Live View]: da [100] a [3200] (quando è impostato [ISO esteso]: da [50] a [3200])
 - [Esposizione Multipla]: Sino ad un limite inferiore di [100] ed un limite superiore di [6400]
 - [Gamma dinamica Cinelike2]/[Video Cinelike 2] ([Stile foto]): Sino ad un limite inferiore di [200]
(Il limite inferiore passa a [100] quando è impostato [ISO esteso].)
 - [Come709] ([Stile foto]): Sino ad un limite inferiore di [100]
 - [V-Log] ([Stile foto]): Sino ad un limite inferiore di [640] ed un limite superiore di [51200]
(Il limite inferiore passa a [320] quando è impostato [ISO esteso].)
 - [Come2100(HLG)]/[Standard(HLG)]/[Monocromatica(HLG)] ([Stile foto]): Sino ad un limite inferiore di [400]



- È possibile impostare i limiti superiore ed inferiore di ISO automatico:
 - [📷] → [📷] → [Sensibilità ISO (foto)] (→ 352)
 - [👤] → [📷] → [Sensibilità ISO (video)] (→ 262)
- È possibile cambiare gli intervalli tra i valori di impostazione della sensibilità ISO:
 - [⚙️] → [📷] → [Incrementi ISO] (→ 370)
- La gamma di impostazione della sensibilità ISO può essere estesa:
 - [⚙️] → [📷] → [ISO esteso] (→ 371)
- È possibile impostare il limite inferiore per la velocità dell'otturatore per ISO automatico:
 - [📷] → [📷] → [Min. vel. scatto] (→ 352)
- È possibile modificare il funzionamento del pulsante [ISO]:
 - [⚙️] → [🌅] → [Tasto WB/ISO/Expo.] (→ 379)
- È possibile impostare il limite superiore di ISO automatico sulla schermata delle impostazioni della sensibilità ISO:
 - [⚙️] → [🌅] → [Impost. visualizzata ISO] (→ 379)

8. Bilanciamento del bianco/ Qualità dell'immagine

Bilanciamento del bianco (WB)

iA P A S M  S&Q





Il bilanciamento del bianco (WB) è una funzione che corregge la dominante di colore prodotta dalla luce che illumina il soggetto. Corregge i colori in modo che gli oggetti bianchi appaiano bianchi per fare in modo che il colore in generale sia più vicino a quello che viene percepito dall'occhio.

Normalmente, è possibile usare auto ([AWB], [AWBc] o [AWBw]) per ottenere il bilanciamento del bianco ottimale.

Impostare questa funzione quando la colorazione dell'immagine è diversa da quella attesa, o si desidera modificare la colorazione per catturare l'atmosfera.

- 1 Premere [WB].
- 2 Selezionare il bilanciamento del bianco.

- Ruotare ,  o .
- La selezione è possibile anche premendo [WB].

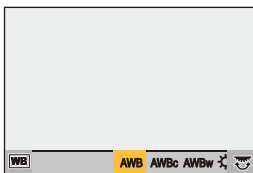
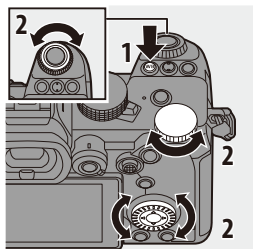

3 Confermare la propria selezione.

- Premere parzialmente il pulsante di scatto dell'otturatore.

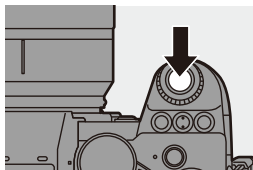

❖ Voci dell'impostazione (Bilanciamento del bianco)

[AWB]	Auto
[AWBc]	Auto (riduce la tonalità rossastra sotto una fonte di luce incandescente)
[AWBw]	Auto (lascia la tonalità rossastra sotto una fonte di luce incandescente)
[☀]	Cielo sereno
[☁]	Cielo nuvoloso
[🏠]	Ombra sotto un cielo sereno
[☀-]	Luce incandescente
[🔍WB]*	Flash
[1] a [4]	Imposta la modalità da 1 a 4 (→ 205)
[K1] a [K4]	Temperature colore 1 a 4 (→ 205)

* Funziona come [AWB] durante la registrazione video o quando si registra con [FOTO 6K/4K] o [Post-focus].

- 1 [AWB] funzionerà all'interno di questa gamma.
 - 2 Cielo azzurro
 - 3 Cielo nuvoloso (Pioggia)
 - 4 Ombra
 - 5 Luce solare
 - 6 Luce fluorescente bianca
 - 7 Lampada a incandescenza
 - 8 Alba e tramonto
 - 9 Luce di candela
- K=Temperatura Colore Kelvin

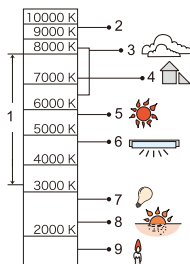

- Sotto illuminazione fluorescente o LED, il bilanciamento appropriato varia a seconda del tipo di illuminazione. Usare [AWB], [AWBc], [AWBw] o da [🏠] a [🏠].







- Il bilanciamento del bianco viene fissato su [AWB] mentre viene usato [Impostazioni filtro].



- È possibile modificare il funzionamento del pulsante [WB]: [⚙️] ⇒ [🌅] ⇒ [Tasto WB/ISO/Expo.] (→ 379)







❖ **Registrazione di Impostazione del bianco (da [] a [])**

Scattare foto di un oggetto bianco sotto la fonte di luce del luogo di registrazione per regolare il bilanciamento del bianco sino a che appare bianco.

- ❶ Premere [WB] e quindi selezionare qualsiasi valore da [] a [].
- ❷ Premere ▲.
- ❸ Puntare la fotocamera verso un oggetto bianco in modo che appaia all'interno del riquadro al centro dello schermo e quindi premere  o  .
 - Questa operazione imposta il bilanciamento del bianco e visualizza nuovamente la schermata di registrazione.

❖ **Impostazione della temperatura colore (da [] a [])**

Imposta il valore numerico per la temperatura colore del bilanciamento del bianco.

- ❶ Premere [WB] e quindi selezionare qualsiasi valore da [] a [].
- ❷ Premere ▲.
 - Viene visualizzata la schermata di impostazione della temperatura colore.
- ❸ Premere ▲▼ per selezionare la temperatura colore e quindi premere  o  .
 - È possibile impostare Bracket bilanciamento bianco (Temperatura colore) ruotando  ,  o  . (→ 161)



- È possibile impostare una temperatura colore compresa tra [2500K] e [10000K].

Regolazione del bilanciamento del bianco

È possibile regolare la colorazione anche quando la colorazione che si desidera applicare non viene prodotta dal bilanciamento del bianco selezionato.

1 Premere [WB].

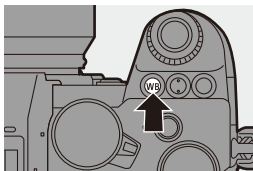





2 Selezionare il bilanciamento del bianco, quindi premere ▼.

- Viene visualizzata la schermata di regolazione.

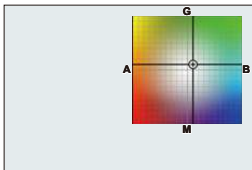
3 Regola la colorazione.

- ◀: [A] (AMBRA: ARANCIONE)
- ▲: [G] (VERDE: VERDASTRO)
- ▶: [B] (BLU: BLUASTRO)
- ▼: [M] (MAGENTA: ROSSASTRO)



- Per effettuare regolazioni è possibile anche sfiorare il grafico.
- Premere [DISP.] per ritornare allo stato precedente alla regolazione.
- È possibile impostare Bracket bilanciamento bianco ruotando ,  o . (→ 161)

4 Confermare la propria selezione.

- Premere parzialmente il pulsante di scatto dell'otturatore.

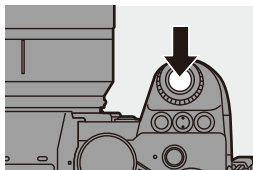

- Quando il bilanciamento del bianco è stato regolato, il colore della relativa icona della schermata di registrazione diventa quello del colore regolato. La regolazione verso il lato [G] visualizzerà [+], mentre la regolazione verso il lato [M] visualizzerà [-].

[Stile foto]











iA P A S M  S&Q







È possibile selezionare le impostazioni di finitura delle immagini in base ai propri soggetti e stili espressivi.

La qualità dell'immagine può essere regolata per ciascun Stile Foto.

 → [] → [] → Selezionare [Stile foto]



 STD. [Standard]	L'impostazione standard.
 VVD [Vivida]	Impostazione che produce una qualità più vivida con maggiore saturazione e contrasto.
 NAT [Naturale]	Impostazione che produce una qualità più morbida con meno contrasto.
 FLAT [Lineare]	Impostazione che produce una qualità dell'immagine più piatta con minore saturazione e contrasto.
 LAND [Paesaggio]	Impostazione adatta ai paesaggi, con cieli blu e verdi vividi.
 PORT [Ritratto]	Impostazione adatta ai ritratti, che conferisce alla pelle una tonalità sana e attraente.
 MONO [Monocromatica]	Impostazione monocromatica, senza sfumature di colore.
 LMONO [L.Monocrom.]	Impostazione in bianco e nero con ricche gradazioni ed elementi scuri nitidi.
 LMONO D [L.Monocrom. D]	Impostazione monocromatica che crea un'impressione dinamica con alte luci ed ombre migliorate.
 CNEV2 [Gamma dinamica Cinelike2]	Impostazione che crea una finitura simile ad un film usando una curva di gamma e assegna priorità alla gamma dinamica. <ul style="list-style-type: none"> • Questa funzione è adatta ai processi di editing video.
 CNEV2 [Video Cinelike 2]	Impostazione che crea una finitura simile ad un film usando una curva di gamma che assegna priorità al contrasto.

 [Come709]	<p>Impostazione che minimizza la sovraesposizione applicando una correzione curva gamma equivalente a Rec.709 per effettuare la compressione (regolazione knee) delle aree ad elevata luminanza.</p> <ul style="list-style-type: none"> Rec.709 è un'abbreviazione di "ITU-R Recommendation BT.709", uno standard di trasmissione ad alta definizione.
 [V-Log]	<p>Impostazione di curva gamma pensata per l'elaborazione in post-produzione.</p> <ul style="list-style-type: none"> Consente di aggiungere una ricca gradazione alle immagini durante l'editing in post produzione.
 [Come2100(HLG)]*1	<p>Impostazione usata per registrare video in formato HLG.</p>
 Da [MY PHOTO STYLE 1]*2 a [MY PHOTO STYLE 10]*2	<p>Regola la qualità dell'immagine delle voci Stile Foto in base alle proprie impostazioni preferite e le registra come voci Il mio stile foto. (→ 214)</p>

*1 Può essere selezionato solo quando in modalità [M] ed impostato ad una [Qualità reg.] 10 bit. (→ 250)

*2 Gli effetti sino a [MY PHOTO STYLE 4] vengono visualizzati con le impostazioni predefinite. È possibile impostare le voci da visualizzare nel menu con [Mostra/nascondi Stile foto] in [Impostazioni Stile foto]. (→ 370)



• Quando è impostato [Foto HLG], le voci saranno le seguenti.

 [Standard(HLG)]	<p>Impostazione standard [Foto HLG].</p>
 [Monocromatica(HLG)]	<p>Impostazione bianco e nero per [Foto HLG].</p>



- In modalità [iA], il funzionamento varia rispetto ad altre modalità di registrazione.
 - È possibile impostare [Standard] o [Monocromatica].
 - L'impostazione verrà resettata su [Standard] quando si passa ad un'altra modalità di registrazione o si spegne la fotocamera.
 - Non è possibile regolare la qualità dell'immagine.
- La gamma di sensibilità ISO disponibili è diversa quando [Stile foto] è impostato come segue:
 - [Gamma dinamica Cinelike2], [Video Cinelike 2]: Sino ad un limite inferiore di [200]
(Il limite inferiore passa a [100] quando è impostato [ISO esteso].)
- È possibile impostare la modalità knee con [Come709].
Per informazioni, vedere a pagina [260](#).
- Quando si usa [Impostazioni filtro], [Stile foto] non è disponibile.





- È possibile effettuare impostazioni Stile Foto dettagliate:
[] ⇒ [] ⇒ [Impostazioni Stile foto] (→ [370](#))

❖ Regolazione qualità dell'immagine

1 Premere ◀▶ per selezionare il tipo di Stile Foto.

2 Premere ▲▼ per selezionare una voce e quindi premere ◀▶ per regolare.





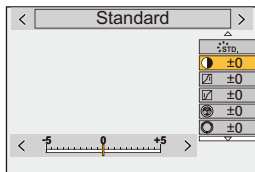

- Le voci regolate sono indicate con [*].



3 Premere  o .

- Quando viene regolata la qualità dell'immagine, l'icona Stile Foto della schermata di registrazione viene indicata con [*].





Voci di impostazione (regolazione qualità immagine)

	[Contrasto]	Regola il contrasto nell'immagine.
	[Intensifica]	Regola la luminosità delle area chiare.
	[Ombra]	Regola la luminosità delle area scure.
	[Saturazione]	Regola la vividezza dei colori.
	[Tono Colore]	Regola le tinte blu e gialle.
	[Tinta]	Assumendo come punto di riferimento il rosso, ruota il colore verso viola/magenta o giallo/verde per regolare la colorazione dell'intera immagine.
	[Giallo]	Aumenta il contrasto. (Effetto: debole) Registra il cielo con un blu chiaro.
	[Arancione]	Aumenta il contrasto. (Effetto: medio) Registra il cielo con un blu più scuro.
	[Rosso]	Aumenta il contrasto. (Effetto: forte) Registra il cielo con un blu molto più scuro.
	[Verde]	La pelle e le labbra delle persone appaiono con toni naturali. Le foglie verdi appaiono più luminose e potenziate.
	[Off]	—

 [Effetto Sgranato]	[Bassa]/ [Standard]/ [Alta]	Imposta il livello dell'effetto grana.
	[Off]	—
S [Nitidezza]		Regola i contorni nell'immagine.
NR [Riduz. rumore]		Regola l'effetto di riduzione del rumore. • Aumentare l'effetto può causare una leggera diminuzione della risoluzione della foto.
ISO [Sensibilità]*		Imposta la sensibilità ISO. (→ 199)
WB [Bil. bianco]*		Imposta il bilanciamento del bianco. (→ 202) • Mentre è selezionato [WB], premere [] per visualizzare la schermata di impostazione del bilanciamento del bianco. Premere nuovamente [] per ritornare alla schermata originale.

* Disponibile quando è impostato quanto segue mentre sono selezionati [MY PHOTO STYLE 1] - [MY PHOTO STYLE 10]:

[] ⇒ [] ⇒ [Impostazioni Stile foto] ⇒ [Impostazioni Mio stile foto] ⇒ [Aggiungi effetti] ⇒ [Sensibilità]/[Bil. bianco] ⇒ [ON]

- Le voci per le quali è possibile regolare la qualità dell'immagine dipendono dal tipo di Stile Foto.

	STD. VIVID NAT FLAT LAND PORT CNED2 CNEV2 STD. ^{HLG}	MONO LMONO LMONOD	709L HLG 2100	V-Log	HLG MONO
	✓	✓	—	—	✓
	✓	✓	—	—	✓
	✓	✓	—	—	✓
 ([Saturazione])	✓	—	✓	—	—
 ([Tono Colore])	—	✓	—	—	✓
	✓	—	✓	—	—
	—	✓	—	—	✓
	—	✓	—	—	—
	✓	✓	✓	✓	✓
	✓	✓	✓	✓	✓







- Non è possibile verificare gli effetti di [Effetto Sgranato] sulla schermata di registrazione.
- [Effetto Sgranato] non è disponibile quando si usano le seguenti funzioni:
 - Registrazione di video/[FOTO 6K/4K]/[Post-focus]
 - [Modo Alta Risoluzione]

❖ Registrazione di impostazione nel Mio Stile Foto

iA P A S M  S&Q



- 1 Premere ◀▶ per selezionare il tipo di Stile Foto.
- 2 Regolare la qualità dell'immagine.
 - Mio Stile Foto visualizza i tipi di Stile Foto sopra alla regolazione di qualità dell'immagine.
Selezionare lo Stile Foto base.
- 3 Premere [DISP.].
- 4 (Quando è selezionato da [MY PHOTO STYLE 1] a [MY PHOTO STYLE 10])
Premere ▲▼ per selezionare [Salva impostazione corrente] e quindi premere  o  .
- 5 Premere ▲▼ per selezionare il numero di destinazione della registrazione e quindi premere  o  .
 - Apparirà una schermata di conferma.
Sulla schermata di conferma, premere [DISP.] per cambiare il nome di Il mio stile foto.
È possibile immettere sino a 22 caratteri. I caratteri a doppio byte vengono trattati come 2 caratteri.
Immissione di caratteri (→ 415)



- Mio Stile Foto non può essere registrato quando si usa [Foto HLG].

❖ Modifica dei Contenuti Registrati di Mio Stile Foto

- 1 Selezionare qualsiasi valore da [MY PHOTO STYLE 1] a [MY PHOTO STYLE 10]
- 2 Premere [DISP.] e quindi impostare la voce.

 [Carica preimpostazione]

 [Salva impostazione corrente]

 [Modifica titolo]

 [Ripristina predefiniti]

[Impostazioni filtro]

iA P A S M  S&Q

Questa modalità registra con effetti aggiuntivi dell'immagine (filtri).

È possibile regolare l'effetto per ciascun filtro.



Inoltre, è possibile scattare contemporaneamente foto senza effetti.

1 Imposta [Effetto filtro].

-  → [CAMERA] → [FILTER] → [Impostazioni filtro] → [Effetto filtro] → [SET]



2 Selezionare il filtro.

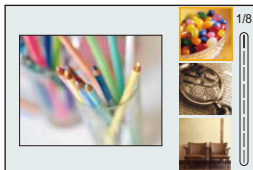

- Premere ▲▼ per selezionare, quindi premere  o .
- È possibile selezionare l'effetto immagine (filtro) anche sfiorando l'immagine di esempio.





- Premere [DISP.] per cambiare la schermata in sequenza tra visualizzazione normale, visualizzazione guida e visualizzazione elenco. La visualizzazione guida mostra la descrizione di ciascun filtro.

❖ Regolazione dell'Effetto Filtro

È possibile regolare l'effetto filtro.

- 1 Selezionare il filtro.
- 2 Sulla schermata di registrazione, premere [WB].
- 3 Ruotare ,  o  per impostare.
 - Per tornare alla schermata di registrazione, premere nuovamente [WB].
 - Quando viene regolato l'effetto filtro, l'icona filtro sulla schermata di registrazione viene indicata con [*].



Filtro	Voci che possono essere regolate
[Espressivo]	Vividezza
[Nostalgico]	Colorazione
[Vecchi tempi]	Contrasto
[High key]	Colorazione
[Sottoesposizione]	Colorazione
[Sepia]	Contrasto
[Monocromo]	Colorazione
[Monocromatica dinamica]	Contrasto
[Monocromo sgranato]	Granulosità
[Monocromo vellutato]	Livello di sfocatura
[Opera d'arte]	Vividezza
[High dynamic]	Vividezza
[Processo incrociato]	Colorazione
[Effetto giocattolo]	Colorazione
[Giocattolo colori vivi]	Area con luminosità periferica ridotta
[Bleach bypass]	Contrasto
[Miniature effetto]	Vividezza
[Messa a fuoco soft]	Livello di sfocatura
[Fantasy]	Vividezza
[Filtro a stella]	 : Raggi corti/Raggi lunghi
	 : Pochi raggi/Molti raggi
	 : Ruota a sinistra/Ruota a destra
[Punto colore]	Quantità di colore lasciata
[Bagliore]	Colorazione

❖ Impostazione di un filtro tramite sfioramento

- Le impostazioni predefinite prevedono che Touch Tab non venga visualizzato. Impostare [Touch tab] su [ON] in [Impost. touch] nel menu [Personal.] ([Funzionamento]). (→ 377)

- 1 Sfiocare [].
- 2 Sfiocare la voce per confermare.

[]: Filtro on/off









[EXPS]: Filtro

[]: Regolazione effetto filtro



- Bilanciamento del bianco sarà bloccato su [AWB] ed il flash verrà bloccato su [☺] (Flash forzato off).
 - Il limite superiore della sensibilità ISO è [6400].
 - Quando è impostato [High dynamic], il limite inferiore della sensibilità ISO viene impostato su [400] ed il limite superiore su [6400].
 - A seconda del filtro, la schermata di registrazione potrebbe apparire come se mancassero dei frame.
 - [Monocromo sgranato]/[Monocromo vellutato]/[Messa a fuoco soft]/[Filtro a stella]/[Bagliore] non sono disponibili quando si usa la seguente funzione:
 - Modalità []
 - Quando si usano obiettivi APS-C, [Effetto giocattolo]/[Giocattolo colori vivi] non sono disponibili.
 - Quando [Area di immagine del film.] è [APS-C] o [PIXEL/PIXEL], non è possibile la registrazione di video con [Effetto giocattolo]/[Giocattolo colori vivi].
 - [Effetto filtro] non è disponibile quando si usano le seguenti funzioni:
 - [Modo Alta Risoluzione]
 - [Composizione in Live View]
 - [Esposizione Multipla]
 - [Ritaglio Live]
- ➔ • Quando viene visualizzata la schermata di impostazione [Effetto filtro] usando il pulsante Fn, premendo [DISP.] viene visualizzata la schermata di selezione del filtro.



❖ Impostazione del tipo di sfocatura ([Miniature effetto])

- 1 Impostare [Effetto filtro] su [Miniature effetto].
- 2 Premere ▲ per visualizzare la schermata di impostazione.
 - È possibile visualizzare la schermata delle impostazioni anche sfiorando [] quindi [].
- 3 Premere ▲▼ o ◀▶ per spostare la parte a fuoco.
 - È possibile spostare la parte a fuoco anche sfiorando lo schermo.
 - È possibile cambiare l'orientamento della sfocatura anche sfiorando [].
- 4 Ruotare  ,  o  per cambiare la dimensione della parte a fuoco.
 - La parte può essere ingrandita/ridotta anche allontanando/avvicinando le dita sullo schermo.
 - Per resettare l'impostazione della parte a fuoco al valore predefinito, premere [DISP.].
- 5 Premere  o  per impostare.







- L'audio non viene registrato nei video.
- Quando [Cambiare NTSC/PAL] è impostato su [NTSC], la lunghezza del video registrato sarà circa 1/10 del tempo effettivo registrato. Il tempo di registrazione visualizzato sarà circa 10 volte più lungo del tempo di registrazione visualizzato durante registrazioni video normali. Quando [Cambiare NTSC/PAL] è impostato su [PAL], la lunghezza del video registrato sarà circa 1/8 del tempo effettivo registrato. Il tempo di registrazione visualizzato sarà circa 8 volte più lungo del tempo di registrazione visualizzato durante registrazioni video normali.
- Se si interrompe dopo poco tempo la registrazione di video, è possibile che la fotocamera continui a registrare per qualche tempo.

❖ Impostazione del colore da lasciare ([Punto colore])

- ❶ Impostare [Effetto filtro] su [Punto colore].
- ❷ Premere ▲ per visualizzare la schermata di impostazione.
 - È possibile visualizzare la schermata delle impostazioni anche sfiorando [👉] quindi [✎].
- ❸ Premere ▲▼◀▶ per spostare il riquadro e selezionare il colore che si desidera lasciare.
 - È possibile selezionare il colore che si desidera lasciare anche sfiorando lo schermo.
 - Per riportare l'inquadratura al centro, premere [DISP.].
- ❹ Premere  o  per impostare.



❖ Impostazione della posizione e della dimensione della fonte luminosa ([Bagliore])

- ❶ Impostare [Effetto filtro] su [Bagliore].
- ❷ Premere ▲ per visualizzare la schermata di impostazione.
 - È possibile visualizzare la schermata delle impostazioni anche sfiorando [👉] quindi [✎].
- ❸ Premere ▲▼◀▶ per spostare la posizione centrale della sorgente luminosa.
 - La posizione della sorgente luminosa può essere spostata anche sfiorando lo schermo.
- ❹ Ruotare ,  o  per regolare la dimensione della fonte luminosa.
 - Può essere ingrandita/ridotta anche allontanando/avvicinando le dita sullo schermo.
 - Per resettare l'impostazione della sorgente luminosa al valore predefinito, premere [DISP.].
- ❺ Premere  o .

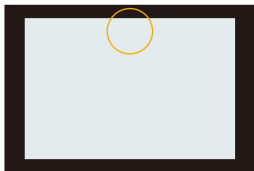



[Reg. simul. senza filtro]

iA P A S M  M S&Q



Contemporaneamente, è possibile scattare foto senza aggiunta di effetti filtro.

 ⇒ [] ⇒ [] ⇒ [Impostazioni filtro] ⇒ Selezionare [Reg. simul. senza filtro]

Impostazioni: [ON]/[OFF]



- [Reg. simul. senza filtro] non è disponibile quando si usano le seguenti funzioni:
 - Ripresa con Scatto a raffica
 - [FOTO 6K/4K]/[Post-focus]
 - [Ripresa Time Lapse]
 - [Animaz. Stop Motion]
 - [RAW+FINE]/[RAW+STD.]/[RAW] ([Qualità dell'immagine])
 - [Bracketing]

[Modo Alta Risoluzione]

iA P A S M

M S&Q



Unisce foto ad alta risoluzione da più immagini registrate.

Questa funzione è adatta a registrare soggetti che non si muovono.

L'immagine dopo l'unione può essere salvata in formato RAW o JPEG.



- Utilizzare un treppiede per ridurre al minimo le oscillazioni della fotocamera.
- La funzione di stabilizzazione dell'immagine viene automaticamente disattivata.

1 Impostare [Modo Alta Risoluzione].

- → → → [Modo Alta Risoluzione]



2 Effettuare le impostazioni di registrazione.

[Avvia]	Avvia la modalità Alta Risoluzione.
[Dim. immag.]	<p>Imposta la dimensione dell'immagine dopo l'unione.</p> <p>Quando [Formato] è [4:3].</p> <p>[XL] (85 M): 10656×8000</p> <p>[LL] (42,5 M): 7552×5664</p> <p>Quando [Formato] è [3:2].</p> <p>[XL] (96 M): 12000×8000</p> <p>[LL] (48 M): 8496×5664</p> <p>Quando [Formato] è [16:9].</p> <p>[XL] (81 M): 12000×6736</p> <p>[LL] (40,5 M): 8496×4784</p> <p>Quando [Formato] è [1:1].</p> <p>[XL] (64 M): 8000×8000</p> <p>[LL] (32 M): 5664×5664</p> <ul style="list-style-type: none"> • Le immagini RAW sono sempre registrate in formato [3:2] (12000×8000).

[Qualità dell'immagine]	<p>Impostare il rapporto di compressione per la memorizzazione delle immagini. [COMBINED]/[FINE]/[RAW+FINE]/[RAW]</p> <ul style="list-style-type: none"> Quando è impostato [COMBINED], la registrazione ha le stesse impostazioni di [Qualità dell'immagine] nel menu [Foto] ([Qualità immagini]). (Tuttavia, [STD.] passa a [FINE].)
[Scatto norm. reg. simult.]	<p>Scatta contemporaneamente foto che non sono unite quando è impostato [ON]. La prima foto verrà salvata con [Dim. immag.] impostato su [L].</p>
[Ritardo otturatore]	<p>Imposta il ritardo dal momento in cui viene premuto il pulsante di scatto a quello in cui viene rilasciato l'otturatore. [30 SEC]/[15 SEC]/[8 SEC]/[4 SEC]/[2 SEC]/[1 SEC]/[1/2 SEC]/[1/4 SEC]/[1/8 SEC]/[Off]</p>
[Elaboraz. sfocatura movim.]	<p>Imposta il metodo di correzione da usare quando il soggetto si muove. [MODE1]: Assegna priorità alla modalità Alta Risoluzione, di conseguenza la sfocatura del soggetto della foto appare come immagine residua. [MODE2]: Riduce l'immagine residua dalla sfocatura del soggetto, ma non è possibile ottenere lo stesso effetto modalità Alta Risoluzione nella gamma corretta.</p>

3 Avviare la modalità Alta Risoluzione.

- Selezionare [Avvia] e quindi premere  o .



4 Decidere riguardo alla composizione e quindi posizionare la fotocamera.

- Se viene rilevato un effetto mosso, lampeggia l'icona della modalità Alta Risoluzione (A).



5 Iniziare la registrazione.

- Premere fino in fondo il pulsante di scatto dell'otturatore.
- Con le impostazioni predefinite, [Ritardo otturatore] è attivo, quindi esiste un ritardo tra quando si preme il pulsante di scatto ed il momento in cui viene rilasciato l'otturatore.
- La schermata diventerà scura durante la registrazione.
- L'indicatore di stato della registrazione (rosso) (B) lampeggia. Non muovere la fotocamera mentre sta lampeggiando.
- È possibile continuare la registrazione quando termina il processo di unione.



6 Terminare [Modo Alta Risoluzione].

- Premere [Q].

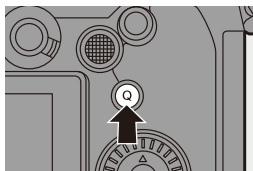



- In [Modo Alta Risoluzione], la registrazione verrà effettuata usando le seguenti impostazioni:
 - [Tipologia di otturatore]: [ELEC.] (Quando [Rid. long exposure] è impostato su [OFF])/[ELEC.+NR] (Quando [Rid. long exposure] è impostato su [ON])
 - Valore minimo dell'apertura: F16
 - Velocità dell'otturatore: Da 8 secondi a 1/8000 di secondo
 - Sensibilità ISO: Limite superiore a [3200]
 - Modalità Messa a fuoco: [AFS]/[MF]
- Quando si registra in luoghi estremamente luminosi o sotto illuminazione fluorescente o a LED, è possibile che il colore o la luminosità dell'immagine cambino o che sullo schermo vengano visualizzate delle striature orizzontali. Riducendo la velocità dell'otturatore è possibile ridurre l'effetto delle strisce orizzontali.
- Dispositivi diversi da questa fotocamera potrebbero non essere in grado di riprodurre immagini registrate usando [Modo Alta Risoluzione].
- [Modo Alta Risoluzione] non è disponibile quando vengono usate le seguenti funzioni:
 - [Ripresa Time Lapse]
 - [Animaz. Stop Motion]
 - [Impostazioni filtro]
 - [Composizione in Live View]
 - [Esposizione Multipla]
- Quando si usano obiettivi APS-C, [Modo Alta Risoluzione] non è disponibile.

[Foto HLG]



iA P A S M  S&Q



Registra un'immagine in formato HLG con una gamma dinamica estesa. Le aree luminose che vengono facilmente sovraesposte e le aree scure che vengono facilmente sottoesposte possono essere registrate con ottima qualità e colori ricchi esattamente come sono visti dall'occhio umano.

Le foto registrate possono essere trasmesse tramite HDMI a dispositivi (TV, ecc.) che supportano la visualizzazione di foto in formato HLG. Inoltre, dispositivi che supportano il formato HSP possono riprodurre direttamente le immagini.

- "HLG (Hybrid Log Gamma)" è un formato HDR codificato in uno standard internazionale (ITU-R BT.2100).
- "HSP" è un formato immagine HDR che usa tecnologia video in formato HLG. Queste immagini vengono salvate con estensione del file ".HSP".

 →  →  → Selezionare [Foto HLG]

Voci di impostazione	[Formato]					
	[4:3]	[3:2]	[16:9]	[1:1]	[65:24]	[2:1]
[Full-Res.]	5312×3984	5984×4000	5888×3312	4000×4000	—	—
[4K-Res.]	2880×2160	3232×2160	3840×2160	2144×2144	—	—
[OFF]	—					

- [Stile foto] può essere selezionato da [Standard(HLG)] o [Monocromatica(HLG)]. (→ 208)
- Le immagini JPEG e le immagini RAW vengono registrate contemporaneamente in conformità con [Qualità dell'immagine] (→ 86) e [Dim. immag.] (→ 85).
Le immagini RAW registrate con [Foto HLG] possono essere salvate in formato HLG usando [Elaborazione RAW]. (→ 312)

❖ Sensibilità ISO quando è impostato [Foto HLG]

Il limite inferiore delle sensibilità ISO disponibili diventerà [400].



- Il monitor ed il mirino su questa fotocamera non supportano la visualizzazione di immagini in formato HLG.

Nel menu [Personal.] ([Monitor/Display (Video)]), è possibile visualizzare le immagini convertite per il monitoraggio sul monitor/mirino di questa fotocamera con [Monitor] in [Visualizz. assistita HLG]. (→ 282)



- Le immagini HLG appaiono più scure su dispositivi che non supportano il formato HLG.

Con [HDMI] in [Visualizz. assistita HLG] nel menu [Personal.] ([Monitor/Display (Video)]), è possibile impostare il metodo di conversione per le immagini visualizzate per monitoraggio. (→ 282)

- Quando si usano obiettivi APS-C non è possibile usare [Full-Res.].
- [Foto HLG] non è disponibile quando vengono usate le seguenti funzioni:
 - [FOTO 6K/4K]/[Post-focus]
 - [Modo Alta Risoluzione]
 - [Impostazioni filtro]
 - [Composizione in Live View]
 - [Esposizione Multipla]

9. Flash

Utilizzo di un flash esterno (opzionale)

iA P A S M  S&Q



Se si installa il Flash (DMW-FL580L/DMW-FL360L/DMW-FL200L: opzionale) sull'attacco a slitta, è possibile registrare usando il flash. Inoltre, collegando un flash esterno che supporta la registrazione flash wireless, è possibile controllare in modalità wireless un flash esterno che si trova in una posizione separata dalla fotocamera.



- Rimuovere il paraluce per evitare la vignettatura.
- La registrazione con flash non è disponibile quando vengono usate le seguenti funzioni:
 - [FOTO 6K/4K]/[Post-focus]
 - [ELEC.]/[Modalità silenziosa]/[Modo Alta Risoluzione]
 - [Impostazioni filtro]

Rimozione del coperchio dell'attacco a slitta

Prima di installare il Flash (opzionale), rimuovere il coperchio dell'attacco a slitta.

Vedere le istruzioni per l'uso del Flash per informazioni su come installarlo.

Rimuovere il coperchio dell'attacco a slitta tirandolo nella direzione indicata dalla freccia ② e premendolo nella direzione indicata dalla freccia ①.

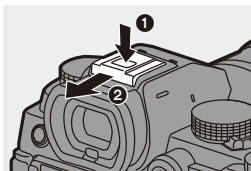

❖ Note sulla registrazione con flash



- Non avvicinare oggetti al flash. Potrebbero deformarsi o scolorirsi a causa del calore e della luce.
- Se si registra ripetutamente, potrebbe essere necessario del tempo per caricare il flash.
Mentre il flash è in carica, le immagini saranno registrate senza che il flash si attivi.
- Quando è installato un flash esterno, non trasportare la fotocamera tenendola solo per il flash esterno. Potrebbe staccarsi.
- Quando si usa un flash esterno disponibile in commercio, non usarne uno con polarità invertita o con funzione per comunicare con una fotocamera. Potrebbe causare il malfunzionamento della fotocamera o potrebbe non funzionare correttamente.
- Per ulteriori informazioni consultare le istruzioni per l'uso del flash esterno.

Impostazione del flash

iA P A S M S&Q



È possibile impostare il funzionamento del flash per controllare l'attivazione del flash dalla fotocamera.

[Modalità Flash]

Imposta la modalità del flash.

→ → → **Selezionare [Modalità Flash]**



	(Flash forzato On)	Il flash si attiva ogni volta, indipendentemente dalle condizioni di registrazione.
	(Forzato On/Occhi rossi)	Questo è adatto a registrazioni in condizioni di controluce o sotto luce fluorescente.
	(Sincronizzazione lenta)	Quando si registrano immagini in uno scenario notturno, questo ridurrà la velocità dell'otturatore quando scatta il flash per fare in modo che non solo il soggetto, ma anche lo scenario notturno, appaiano più luminosi.
	(Sincronizzazione lenta/Riduzione occhi rossi)	<ul style="list-style-type: none"> • Velocità dell'otturatore più lente possono causare immagini con effetto mosso. Per evitare questo, si consiglia quindi di utilizzare un treppiede.
	(Flash forzato Off)	Il flash non si attiva.



- Il flash si attiva due volte.
L'intervallo tra il primo e il secondo flash è più lungo quando è impostato [] o []. Il soggetto non dovrebbe muoversi finché non si attiva il secondo flash.
- Non è possibile usare [] e [] quando è impostato quanto segue:
 - [Modalità Lampo]: [MANUAL]
 - [Sincr. flash]: [2ND]
 - [Wireless]: [ON]
- Alcune modalità flash potrebbero non essere disponibili a seconda delle impostazioni sul flash esterno.
- L'efficacia della riduzione occhi rossi varia da persona a persona.
L'effetto, che è influenzato da fattori come distanza dal soggetto e dal fatto che il soggetto stia guardando o meno verso la fotocamera quando si attiva il flash preliminare, in alcuni casi potrebbe non essere percettibile.

❖ Impostazioni del flash disponibili a seconda della modalità di registrazione

Le impostazioni del flash disponibili dipendono dalla modalità di registrazione.

(✓: Disponibile, —: Non disponibile)

Modalità di registrazione	[]	[]	[]	[]	[]
[P]/[A]	✓	✓	✓	✓	✓
[S]/[M]	✓	✓	—	—	✓



- [] e [] possono essere impostati in modalità [iA]. In [], la modalità flash passa ad una adatta alla situazione di registrazione.

❖ Velocità dell'otturatore per ciascuna modalità del flash

[Modalità Flash]	Velocità otturatore (sec.)
[⚡]	Da 1/60*1 a 1/250*2
[⚡Ⓞ]	
[⚡S]	Da 1 a 1/200
[⚡SⓄ]	

*1 In modalità [S], sarà 60 secondi ed in modalità [M] sarà [B] (Bulb).

*2 L'impostazione massima passa a 1/200 di secondo nelle modalità [P]/[A].

- Il numero guida diminuisce quando la velocità dell'otturatore è impostata su 1/250 di secondo.

[Rim.occhi ros.]

Quando [Modalità Flash] è impostato su [⚡Ⓞ] o [⚡SⓄ], la fotocamera riconosce automaticamente gli occhi rossi e corregge le immagini.



➔ [📷] ➔ [⚡] ➔ **Selezionare [Rim.occhi ros.]**

Impostazioni: [ON]/[OFF]



- Quando è impostato [ON], sull'icona del flash viene visualizzato [✍️].
- Non è possibile effettuare la correzione occhi rossi a seconda di come appaiono.
- Quando si usa [Foto HLG], [Rim.occhi ros.] non è disponibile.

[Modalità Lampo]/[Reg. Flash manuale]

È possibile selezionare se impostare l'intensità del flash automaticamente o manualmente.

- Le impostazioni effettuate qui sono abilitate quando sono installati flash di altri produttori.

Impostare il flash quando è installato un Flash (DMW-FL580L/DMW-FL360L/DMW-FL200L: opzionale).

1 Impostare [Modalità Lampo].

- MENU/SET → [CAMERA] → [FLASH] → [Modalità Lampo]



[TTL]	Imposta l'intensità del flash in modo che sia impostata automaticamente dalla fotocamera.
[MANUAL]	<p>Imposta l'intensità del flash manualmente.</p> <ul style="list-style-type: none"> Con [TTL] è possibile registrare le immagini che si desiderano anche quando si registrano scene scure dove l'intensità del flash tende ad aumentare. L'intensità del flash ([1/1], ecc.) viene visualizzata sull'icona del flash sulla schermata di registrazione.

2 (Quando impostato su [MANUAL]) Selezionare [Reg. Flash manuale] e quindi premere MENU/SET o [OK].



3 Premere ◀▶ per impostare l'intensità del flash e quindi premere o .

- Può essere impostata nella gamma da [1/1] (intensità massima del flash) a [1/128] a passi di 1/3.



[Regolazione Flash]

È possibile regolare l'intensità del flash quando si scattano foto con il flash in modalità output TTL.

1 Selezionare [Regolazione Flash].

-  → [] → [] → [Regolazione Flash]



2 Premere ◀▶ per regolare l'intensità del flash e quindi premere o .

- Può essere regolata nella gamma tra [-3 EV] e [+3 EV] a passi di 1/3 EV.

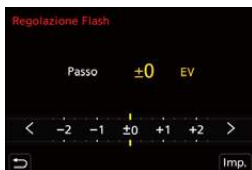

- Sulla schermata di registrazione viene visualizzato [].
- Per informazioni sulla regolazione dell'intensità del flash quando si scatta usando un flash wireless, vedere pagina 238.
- Non è possibile usare [Regolazione Flash] quando è impostato quanto segue:
 - [Modalità Lampo]: [MANUAL]
 - [Wireless]: [ON]



[Sincr. flash]

Quando un soggetto in movimento viene registrato di notte usando un otturatore lento ed il flash, una scia di luce potrebbe apparire davanti al soggetto.

Se si imposta [Sincr. flash] su [2ND], è possibile scattare una foto dinamica con una scia di luce che appare dietro al soggetto attivando il flash immediatamente prima che si chiuda l'otturatore.

MENU / SET → **[📷]** → **[⚡]** → **Selezionare [Sincr. flash]**



[1ST]	Questo è il metodo normale per registrare con il Flash.	
[2ND]	La fonte di luce appare dietro al soggetto e la foto diventa dinamica.	

- Quando è impostato [2ND], viene visualizzato [2nd] sull'icona del flash sulla schermata di registrazione.
- Quando vengono usate le seguenti funzioni, viene impostato su [1ST]:
 - [Wireless]
 - [Composizione in Live View]
- L'effetto potrebbe non essere ottenuto in modo adeguato a velocità maggiori dell'otturatore.

[Compens. Esposiz. Auto]

Regola automaticamente l'intensità del flash congiuntamente al valore di compensazione dell'esposizione. (→ [196](#))

 →  →  → **Selezionare [Compens. Esposiz. Auto]**

Impostazioni: [ON]/[OFF]

Registrazione usando un flash wireless

iA P A S M

M S&Q



È possibile usare un Flash (DMW-FL580L/DMW-FL360L/DMW-FL200L: opzionale) per registrare usando un flash wireless.

È possibile controllare separatamente lo scatto di tre gruppi di flash e del flash installato sull'attacco a slitta della fotocamera.

❖ Posizionamento di un flash wireless

Posizionare il flash wireless con il sensore wireless rivolto verso la fotocamera.

Esempio di collocazione

Quando ③ viene posizionato in modo da cancellare l'ombra creata dai flash ① e ② sullo sfondo del soggetto

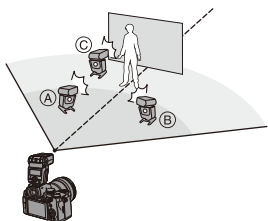

Intervallo di posizionamento

Quando è installato DMW-FL360L

④ 5,0 m

⑤ 7,0 m

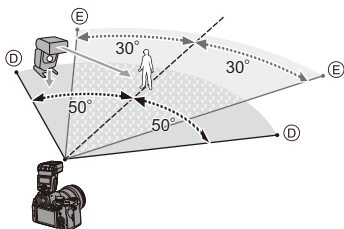

- L'intervallo di posizionamento serve come guida quando si registra con la fotocamera tenuta orizzontalmente. L'intervallo varia a seconda dell'ambiente circostante.
- Si raccomanda di usare al massimo tre flash wireless in ciascun gruppo.
- Se il soggetto è troppo vicino, la luce di comunicazione può influenzare l'esposizione.
È possibile ridurre l'effetto impostando [Spia comunicazione] su [LOW] o ridurre l'intensità con un diffusore o un dispositivo simile. (→ 239)

1 Installare un flash esterno sulla fotocamera. (→ 227)

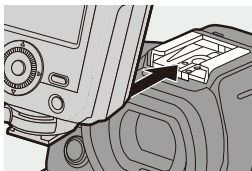

2 Impostare i flash wireless in modalità [RC] e quindi posizionarli.

- Impostare il canale ed il gruppo per i flash wireless.

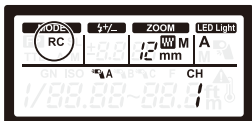

3 Abilitare la funzione flash wireless della fotocamera.

- **MENU** SET → [CAMERA] → [Flash] → [Wireless] → [ON]



4 Impostare [Canale wireless].

- Selezionare lo stesso canale impostato sul flash wireless.



5 Impostare [Impostazione wireless].

- Impostare la modalità di attivazione e l'intensità del flash.



❖ Voci di impostazione ([Impostazione wireless])

- Per scattare un flash di prova, premere [DISP.].





[Flash esterno]*1	[Modalità Lampo]	<p>[TTL]: La fotocamera imposta automaticamente l'intensità del flash.</p> <p>[AUTO]⁺²: Imposta l'intensità del flash sul flash esterno.</p> <p>[MANUAL]: Imposta manualmente l'intensità del flash esterno.</p> <p>[OFF]: Il flash esterno emette solo luce di comunicazione.</p>
	[Regolazione Flash]	Regola l'intensità del flash esterno manualmente quando [Modalità Lampo] è impostato su [TTL].
	[Reg. Flash manuale]	<p>Imposta l'intensità del flash esterno quando [Modalità Lampo] è impostato su [MANUAL].</p> <ul style="list-style-type: none"> • Può essere impostata nella gamma da [1/1] (intensità massima del flash) a [1/128] a passi di 1/3.
[Gruppo A]/ [Gruppo B]/ [Gruppo C]	[Modalità Lampo]	<p>[TTL]: La fotocamera imposta automaticamente l'intensità del flash.</p> <p>[AUTO]⁺¹: Imposta l'intensità del flash sul flash wireless.</p> <p>[MANUAL]: Imposta manualmente l'intensità del flash wireless.</p> <p>[OFF]: I flash wireless del gruppo indicato non scatteranno.</p>
	[Regolazione Flash]	Regola l'intensità del flash wireless manualmente quando [Modalità Lampo] è impostato su [TTL].
	[Reg. Flash manuale]	<p>Imposta l'intensità del flash wireless quando [Modalità Lampo] è impostato su [MANUAL].</p> <ul style="list-style-type: none"> • Può essere impostata nella gamma da [1/1] (intensità massima del flash) a [1/128] a passi di 1/3.

*1 Non può essere selezionato quando è attivo [FP wireless].

*2 Non può essere impostato quando si usa il Flash (DMW-FL200L: opzionale).



❖ [FP wireless]

Il flash esterno esegue l'attivazione FP (attivazione ripetuta ad alta velocità del flash) durante la registrazione wireless, consentendo la registrazione usando il Flash anche a velocità veloci dell'otturatore.

 → [] → [] → Selezionare [FP wireless]
Impostazioni: [ON]/[OFF]

❖ [Spia comunicazione]

Imposta l'intensità della luce di comunicazione.

 → [] → [] → Selezionare [Spia comunicazione]
Impostazioni: [HIGH]/[STANDARD]/[LOW]

10. Registrazione di video

Registrazione di video

iA P A S M  S&Q



Con questa fotocamera è possibile registrare video in 2 formati di registrazione file, MP4 e MOV, con una risoluzione massima di 4K. È compatibile anche con i sistemi di trasmissione televisivi NTSC e PAL. La modalità [M] (Modalità Video creativa) e la modalità [S&Q] (Modalità Slow & Quick) sono modalità di registrazione specifiche per video. In modalità [S&Q] è possibile registrare video al rallentatore e video accelerati fluidi cambiando il frame rate.

1 Avviare la registrazione.

- Premere il pulsante di registrazione video.
- Rilasciare il pulsante Immagine in movimento subito dopo averlo premuto.

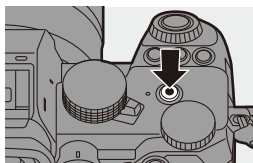

2 Arrestare la registrazione.

- Premere nuovamente il pulsante di registrazione video.

❖ Indicazioni visualizzate sullo schermo durante la registrazione di video

L'angolo di campo live view passa all'angolo di campo per registrazione video e vengono visualizzati il tempo di registrazione video (A) e il tempo di registrazione trascorso (B).

- “h” è l'abbreviazione di ora, “m” di minuto e “s” di secondo.
- La spia di stato della registrazione (C) e la spia di accesso alla scheda (D) si accendono in rosso mentre vengono registrati video.

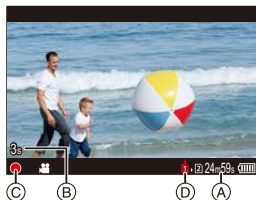

- Se è difficile mantenere la messa a fuoco sul soggetto durante la registrazione di video con AF, premere parzialmente il pulsante di scatto per regolare nuovamente la messa a fuoco.

❖ Controllo dell'esposizione durante la registrazione di video

I video verranno registrati usando le seguenti impostazioni di apertura, velocità otturatore e sensibilità ISO.

Modalità di registrazione	Valore apertura/velocità otturatore/sensibilità ISO
[iA]	La fotocamera effettua automaticamente le impostazioni adatte alla scena. (→ 78)
[P]/[A]/[S]/[M]	Le impostazioni variano a seconda di [Esposizione auto. in P/A/S/M] nel menu [Personal.] ([Qualità immagini]). L'impostazione predefinita è [ON]. (→ 372) [ON]: Registra con valori impostati automaticamente dalla fotocamera. [OFF]: Registra con valori impostati manualmente.
[M]/[S&Q]	Registra con valori impostati manualmente.







❖ Intervallo di dimensioni per la divisione dei file

[Formato file registrazione]	[Qualità reg.]	Intervallo di dimensioni per la divisione dei file
[MP4]	[FHD]	Se il tempo di registrazione continua supera 30 minuti o la dimensione del file supera 4 GB, verrà creato un nuovo file per continuare la registrazione.
	[4K]	Quando si utilizza una scheda di memoria SDHC: Se il tempo di registrazione continua supera 30 minuti o la dimensione del file supera 4 GB, verrà creato un nuovo file per continuare la registrazione.
[MOV]	Tutte	Quando si utilizza una scheda di memoria SDXC: Se il tempo di registrazione continua supera 3 ore e 4 minuti o la dimensione del file supera 96 GB, verrà creato un nuovo file per continuare la registrazione.



- Se durante la registrazione di video si usa lo zoom o si preme un pulsante, il suono di quella operazione potrebbe venire registrato.
- Il suono del funzionamento dell'obiettivo (AF e stabilizzatore immagine) può essere registrato nel video.
- Se il suono di funzionamento quando si preme il pulsante di registrazione video per interrompere la registrazione risulta fastidioso, provare quanto segue:
 - Registrare il video circa 3 secondi più a lungo e quindi dividere l'ultima parte del video usando [Dividi film.] nel menu [Play] ([Modifica immagine]).
 - Usare il Comando a distanza otturatore (DMW-RS2: opzionale) per la registrazione.
- A seconda del tipo di scheda, l'indicazione di accesso alla scheda potrebbe apparire per breve tempo dopo la registrazione di video. Non si tratta di un malfunzionamento.
- Anche quando la riproduzione viene effettuata su un dispositivo supportato, possono verificarsi situazioni in cui ad esempio la qualità dell'immagine o del suono è scarsa, le informazioni di registrazione non vengono visualizzate correttamente o la riproduzione non è possibile.
Se si presentano queste situazioni, riprodurli su questa fotocamera.
- Se la temperatura della fotocamera aumenta, potrebbe venire visualizzato [], la registrazione potrebbe interrompersi, ed alcune funzioni potrebbero diventare temporaneamente indisponibili. Attendere che la fotocamera si raffreddi.
- La registrazione di video non è possibile quando si usano le seguenti funzioni:
 - [Ripresa Time Lapse]
 - [Animaz. Stop Motion]
 - [Monocromo sgranato]/[Monocromo vellutato]/[Messa a fuoco soft]/[Filtro a stella]/[Bagliore] ([Impostazioni filtro])
 - [Foto HLG]
 - [Post-focus]



- Il tempo di registrazione disponibile può essere visualizzato durante standby registrazione:
 - [] ⇒ [] ⇒ [Foto/tempo filmati restanti] (→ [389](#))
- È possibile commutare l'angolo di campo live view nell'angolo di campo per registrazione video:
 - [] ⇒ [] ⇒ [Anteprima foto/filmati] (→ [388](#))
- È possibile visualizzare un riquadro rosso sulla schermata di registrazione che indica che viene registrato un video:
 - [] ⇒ [] ⇒ [Cornice rossa indic. di reg.] (→ [393](#))

Modalità di registrazione specifiche per video (Video Creativo/S&Q)



La modalità [M] (Modalità Video creativa) e la modalità [S&Q] (Modalità Slow & Quick) sono modalità di registrazione specifiche per video.

In modalità [S&Q] è possibile registrare video al rallentatore e video accelerati fluidi cambiando il frame rate.

Nelle modalità di registrazione specifiche per video, è possibile avviare e interrompere la registrazione video premendo il pulsante di scatto.

Modificare le impostazioni relative all'esposizione ed all'audio in modalità touch per prevenire la registrazione di suoni di funzionamento.

È possibile modificare impostazioni come esposizione e bilanciamento del bianco indipendentemente dalle impostazioni di scatto delle foto.

Impostazione dell'esposizione per la registrazione di video

- 1** Impostare il selettore della modalità di funzionamento su [M] o [S&Q].

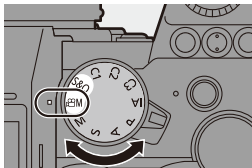

- 2** Impostare la modalità di esposizione.

- **MENU/SET** → [] → [] → [Mod. esposiz.] → [P]/[A]/[S]/[M]
- È possibile effettuare le stesse operazioni di esposizione previste nelle modalità [P]/[A]/[S]/[M].



- 3** Chiudere il menu.

- Premere parzialmente il pulsante di scatto dell'otturatore.

- 4** Iniziare la registrazione.

- Premere il pulsante di scatto (A) o il pulsante di registrazione video (B).

- 5** Arrestare la registrazione.

- Premere nuovamente il pulsante di scatto o il pulsante di registrazione video.

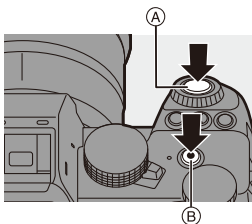

- ➔ • Vedere "Video lento e rapido" a pagina 269 per informazioni sulla registrazione di video al rallentatore e di video accelerati.

❖ Operazioni durante la registrazione di video

È possibile modificare l'esposizione ed altre impostazioni con operazioni touch per prevenire la registrazione di suoni di funzionamento.



- Con le impostazioni predefinite, Touch Tab non viene visualizzato. Impostare [Touch tab] su [ON] in [Impost. touch] nel menu [Personal.] ([Funzionamento]). (→ 377)

- 1 Sfiocare  o .
- 2 Sfiocare un'icona.

F	Valore dell'apertura	ISO	Sensibilità ISO
SS	Velocità dell'otturatore	 *1	Regolazione del livello di registrazione dell'audio
	Compensazione dell'esposizione	 *2	Impostazione Lento e Rapido

*1 Questa impostazione è disponibile solo in modalità .

*2 Questa impostazione è disponibile solo in modalità [S&Q]. (Questa impostazione non può essere modificata durante la registrazione)

- 3 Trascinare la barra di scorrimento per impostare la voce.

[▼]/[▲]: Cambia l'impostazione lentamente.

[▼]/[▲]: Cambia l'impostazione velocemente.

- Se si sfiora l'icona , viene visualizzata nuovamente la schermata del Passaggio

2.

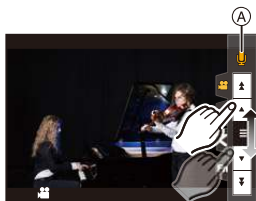

Separazione delle impostazioni per registrazione di video e di foto



Nelle impostazioni predefinite, impostazioni come esposizione e bilanciamento del bianco modificate in modalità [M]/[S&Q] vengono riflesse anche nella registrazione di foto nelle modalità [P]/[A]/[S]/[M]. Dal menu [Impost. comb. film. creativo], è possibile separare le impostazioni per registrazione video e registrazione foto.

→ → → Selezionare [Impost. comb. film. creativo]

[F/SS/ISO/Compens. esposizione]	: Le impostazioni di registrazione vengono collegate tra modalità di registrazione.	
[Bil. bianco]		
[Stile foto]	: Le impostazioni di registrazione possono essere separate per modalità [M]/[S&Q] e modalità [P]/[A]/[S]/[M].	
[Mod. esposim.]		
[Modalità AF]		

- La modalità [iA] usa automaticamente le impostazioni di registrazione ottimali per la fotocamera, quindi le informazioni di registrazione saranno indipendenti, qualunque siano le impostazioni effettuate con questa funzione.

Impostazioni registrazione video

Questa sezione descrive le impostazioni usate quando si registrano video.

- ➔ • In "4. Registrazione delle immagini", le funzioni descritte funzionano sia con foto sia con video.
Vedere anche quella sezione.
- [Funzione doppio Slot scheda]: ➔ 88
 - [Impost. cartella/file]: ➔ 89
 - [Azzera num. file]: ➔ 91

[Cambiare NTSC/PAL]

iA P A S M  S&Q



Le qualità dell'immagine che è possibile selezionare in [Qualità reg.] vengono commutate nelle qualità dell'immagine con il frame rate adatto al sistema di trasmissione televisivo NTSC/PAL.

L'impostazione predefinita è il frame rate adatto al sistema di trasmissione televisivo della regione dove è stata acquistata la fotocamera.

 ➔ [] ➔ [] ➔ Selezionare [Cambiare NTSC/PAL]

[NTSC]	Le qualità dell'immagine per NTSC possono essere selezionate in [Qualità reg.].
[PAL]	Le qualità dell'immagine per PAL possono essere selezionate in [Qualità reg.].

-  • Se si registra usando un'impostazione diversa da quella del sistema di trasmissione della propria regione, potrebbe non essere possibile riprodurre correttamente i video sul proprio televisore.
Si consiglia di usare l'impostazione esistente al momento dell'acquisto se non si è certi dei sistemi di trasmissione.

[Formato file registrazione]

iA P A S M  S&Q



Imposta il formato di registrazione file dei video da registrare.

 →  →  → Selezionare [Formato file registrazione]



[MP4]	Questo formato file è adatto per la riproduzione su PC.
[MOV]	Questo formato file è adatto per l'editing delle immagini.

[Area di immagine del film.]

iA P A S M  S&Q



Imposta l'area dell'immagine durante la registrazione video. L'angolo di campo varia a seconda dell'area dell'immagine. Restringere l'area dell'immagine consente di ottenere un effetto telescopico senza perdita di qualità dell'immagine.

 →  →  → Selezionare [Area di immagine del film.]

Voce	Informazioni sulle impostazioni	Profondità di campo	Effetto telescopico
[FULL]	La registrazione è all'interno dell'area adatta al cerchio dell'immagine di un obiettivo full frame.	Grandangolo ↕ Stretto	Nessuna ↕ Alto
[APS-C]	Registra usando un range corrispondente al cerchio dell'immagine dell'obiettivo APS-C.		
[PIXEL/PIXEL]	Registra con un pixel sul sensore che è equivalente ad un pixel del video. Registra un range corrispondente al range della risoluzione in [Qualità reg.]. (→ 250)		

- Per controllare l'area dell'immagine in modalità di registrazione diverse dalla modalità [M]/[S&Q], impostare [Anteprima foto/filmati] su []. (→ 388)
- Nei seguenti casi non è possibile impostare [FULL].
 - Quando è impostata una [Qualità reg.] 4K/60p o 4K/50p
 - Quando è impostato [Anamorfica(4:3)]
 - Quando si usano obiettivi APS-C
- Quando è impostato [Ritaglio Live], l'impostazione viene fissata su [FULL]. Tuttavia l'impostazione viene fissata su [APS-C] nel seguente caso:
 - Quando è impostata una [Qualità reg.] 60p o 50p

Area immagine (Es.: video FHD)

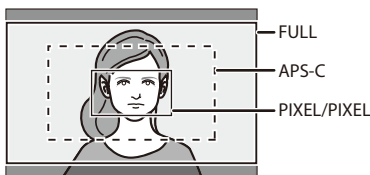

[Qualità reg.]



Imposta la qualità dell'immagine dei video da registrare.

Le qualità dell'immagine selezionabili dipendono dalle impostazioni di [Cambiare NTSC/PAL] e [Formato file registrazione].

→ [] → [] → Selezionare [Qualità reg.]

- Per registrare video con un bit rate di 72 Mbps o più, è necessaria una scheda della Speed Class corrispondente.
Per informazioni sulle schede che possono essere utilizzate, vedere pagina 25.
- È possibile impostare la qualità di registrazione per registrazioni anamorfiche con un rapporto di aspetto di 4:3 nel menu [Anamorfica(4:3)]. (→ 284)

❖ [Formato file registrazione]: [MP4]

- Formato audio: AAC (2 canali)

- (A) Frame rate registrazione
- (B) Bit rate (Mbps)
- (C) Formato di compressione immagine (**HEVC**: H.265/HEVC, **AVC**: H.264/MPEG-4 AVC)

[Cambiare NTSC/PAL]: [NTSC]					
[Qualità reg.]	Risoluzione	YUV/bit	(A)	(B)	(C)
[4K/10bit/100M/60p]*	3840×2160	4:2:0/10 bit	59,94p	100	HEVC
[4K/8bit/100M/30p]	3840×2160	4:2:0/8 bit	29,97p	100	AVC
[4K/10bit/72M/30p]*	3840×2160	4:2:0/10 bit	29,97p	72	HEVC
[4K/8bit/100M/24p]	3840×2160	4:2:0/8 bit	23,98p	100	AVC
[4K/10bit/72M/24p]*	3840×2160	4:2:0/10 bit	23,98p	72	HEVC
[FHD/8bit/28M/60p]	1920×1080	4:2:0/8 bit	59,94p	28	AVC
[FHD/8bit/20M/30p]	1920×1080	4:2:0/8 bit	29,97p	20	AVC
[FHD/8bit/24M/24p]	1920×1080	4:2:0/8 bit	23,98p	24	AVC

[Cambiare NTSC/PAL]: [PAL]					
[Qualità reg.]	Risoluzione	YUV/bit	(A)	(B)	(C)
[4K/10bit/100M/50p]*	3840×2160	4:2:0/10 bit	50,00p	100	HEVC
[4K/8bit/100M/25p]	3840×2160	4:2:0/8 bit	25,00p	100	AVC
[4K/10bit/72M/25p]*	3840×2160	4:2:0/10 bit	25,00p	72	HEVC
[FHD/8bit/28M/50p]	1920×1080	4:2:0/8 bit	50,00p	28	AVC
[FHD/8bit/20M/25p]	1920×1080	4:2:0/8 bit	25,00p	20	AVC

* La registrazione si arresta quando il tempo di registrazione continuo supera 30 minuti.

❖ [Formato file registrazione]: [MOV]

- Formato audio: LPCM (2 canali)

- (A) Frame rate registrazione
- (B) Bit rate (Mbps)
- (C) Formato di compressione immagine (**HEVC**: H.265/HEVC, **AVC**: H.264/MPEG-4 AVC)

[Cambiare NTSC/PAL]: [NTSC]					
[Qualità reg.]	Risoluzione	YUV/bit	(A)	(B)	(C)
[4K/60p/420/10-L]*	3840×2160	4:2:0/10 bit	59,94p	200	HEVC
[4K/60p/420/8-L]*	3840×2160	4:2:0/8 bit	59,94p	150	AVC
[4K/30p/422/10-L]*	3840×2160	4:2:2/10 bit	29,97p	150	AVC
[4K/30p/420/8-L]	3840×2160	4:2:0/8 bit	29,97p	100	AVC
[4K/24p/422/10-L]*	3840×2160	4:2:2/10 bit	23,98p	150	AVC
[4K/24p/420/8-L]	3840×2160	4:2:0/8 bit	23,98p	100	AVC
[FHD/60p/422/10-L]	1920×1080	4:2:2/10 bit	59,94p	100	AVC
[FHD/60p/420/8-L]	1920×1080	4:2:0/8 bit	59,94p	100	AVC
[FHD/30p/422/10-L]	1920×1080	4:2:2/10 bit	29,97p	100	AVC
[FHD/30p/420/8-L]	1920×1080	4:2:0/8 bit	29,97p	100	AVC
[FHD/24p/422/10-L]	1920×1080	4:2:2/10 bit	23,98p	100	AVC
[FHD/24p/420/8-L]	1920×1080	4:2:0/8 bit	23,98p	100	AVC

[Cambiare NTSC/PAL]: [PAL]					
[Qualità reg.]	Risoluzione	YUV/bit	(A)	(B)	(C)
[4K/50p/420/10-L]*	3840×2160	4:2:0/10 bit	50,00p	200	HEVC
[4K/50p/420/8-L]*	3840×2160	4:2:0/8 bit	50,00p	150	AVC
[4K/25p/422/10-L]*	3840×2160	4:2:2/10 bit	25,00p	150	AVC
[4K/25p/420/8-L]	3840×2160	4:2:0/8 bit	25,00p	100	AVC
[FHD/50p/422/10-L]	1920×1080	4:2:2/10 bit	50,00p	100	AVC
[FHD/50p/420/8-L]	1920×1080	4:2:0/8 bit	50,00p	100	AVC
[FHD/25p/422/10-L]	1920×1080	4:2:2/10 bit	25,00p	100	AVC
[FHD/25p/420/8-L]	1920×1080	4:2:0/8 bit	25,00p	100	AVC

* La registrazione si arresta quando il tempo di registrazione continuo supera 30 minuti.

- In questo documento, i video sono indicati come segue in base alla loro risoluzione:
 - Video 4K (3840×2160): **Video 4K**
 - Video Full High Definition (1920×1080): **Video FHD**



- Tutti i video verranno registrati usando Long GOP per comprimere le immagini.
- Poiché la fotocamera usa il formato di registrazione VBR, il bit rate viene modificato automaticamente a seconda del soggetto da registrare. Di conseguenza, il tempo di registrazione video si riduce quando si riprende un soggetto che si muove velocemente.
- Quando si usa la seguente funzione, è possibile selezionare solo video 8 bit FHD:
 - [Miniature effetto] ([Impostazioni filtro])

Time Code

iA P A S M S&Q



Quando il video è registrato in formato MOV, vengono registrate automaticamente le informazioni relative a ora, minuto, secondi e numero di frame (time code).

Il time code viene usato per sincronizzare più sorgenti video ed audio.

- Il time code non viene registrato con video in formato MP4.

Impostazione del Time Code

Imposta registrazione, visualizzazione ed output del time code.

1 Impostare [Formato file registrazione] su [MOV].

- → → → [Formato file registrazione] → [MOV]



2 Selezionare [Time Code].

- → → → [Time Code]



[Visualiz. Time Code]	Visualizza il time code sulla schermata di registrazione/schermata di riproduzione.	
[Conteggio crescente]	[REC RUN]	Effettua il conteggio dei codici di tempo solo quando si registrano video.
	[FREE RUN]	Conta il time code anche quando la registrazione video viene arrestata e quando la fotocamera è spenta.

[Valore Time Code]	[Azzera]	Imposta su 00:00:00:00 (ore: minuti: secondi: fotogrammi)
	[Immissione manuale]	Immissione manuale di ore, minuti, secondi e fotogrammi.
	[Ora corrente]	Imposta ore, minuti e secondi sull'ora attuale e imposta il fotogramma su 00.
[Modalità Time Code]	[DF]	Drop Frame. La fotocamera modifica la differenza tra il tempo di registrazione ed il time code. <ul style="list-style-type: none"> • I secondi ed i fotogrammi sono separati da “.”. (Esempio: 00:00:00.00)
	[NDF]	Non-Drop Frame. Registra il time code senza drop frame. <ul style="list-style-type: none"> • I secondi ed i fotogrammi sono separati da “.”. (Esempio: 00:00:00.00)
		<ul style="list-style-type: none"> • Quando vengono usate le seguenti funzioni, [Modalità Time Code] viene impostato su [NDF]: <ul style="list-style-type: none"> – [PAL] ([Cambiare NTSC/PAL]) – 24p [Qualità reg.]
[Output Time Code HDMI]		<p>Quando si registra in modalità [pM], alle immagini emesse tramite HDMI vengono aggiunte le informazioni time code.</p> <ul style="list-style-type: none"> • Il time code può essere emesso anche tramite HDMI impostando il selettore della modalità su [pM] durante la riproduzione. Nel menu [Setup] ([INGRESSO/USCITA]), impostare [Modo HDMI (Play)] in [Collegamento TV] su [AUTO]. (→ 401) • Lo schermo del dispositivo può disattivarsi a seconda del dispositivo collegato.

Uso di AF (Video)

Questa sezione descrive l'utilizzo dell'AF quando si registrano video.

- ➔ • In “5. Messa a fuoco/Zoom”, le funzioni descritte funzionano sia con foto sia con video.
Vedere anche quella sezione.
- Selezione della modalità di messa a fuoco: ➔ [93](#)
 - Selezione della modalità AF: ➔ [100](#)
 - Spostamento di area AF: ➔ [115](#)
 - Registrare usando la messa a fuoco manuale: ➔ [120](#)
 - Registrazione con zoom: ➔ [124](#)

[AF cont.]



È possibile selezionare come impostare la messa a fuoco in AF quando si registrano video.

➔ ➔ ➔ Selezionare [AF cont.]

[MODE1]	La fotocamera continua a mantenere automaticamente la messa a fuoco solo durante la registrazione.
[MODE2]	<p>La fotocamera continua a mantenere automaticamente la messa a fuoco sui soggetti durante standby registrazione e registrazione.</p> <ul style="list-style-type: none"> • La fotocamera può continuare a mettere a fuoco durante standby registrazione quando viene effettuata una delle seguenti impostazioni: <ul style="list-style-type: none"> – Modalità [M] – Modalità [S&Q] – [Anteprima foto/filmati] nel menu [Personal.] ([Monitor/Display]) è impostato su []
[OFF]	La fotocamera mantiene il punto di messa a fuoco all'inizio della registrazione.



- In modalità [iA], la fotocamera continua a mantenere automaticamente la messa a fuoco mentre la registrazione è in standby, indipendentemente dall'impostazione [AF cont.].
- A seconda delle condizioni di registrazione o dell'obiettivo usato, il suono di funzionamento della messa a fuoco automatica potrebbe venire registrato durante la registrazione video.
Se il suono dell'operazione disturba, si consiglia di registrare con [AF cont.] impostato su [OFF].
- Se si usa lo zoom mentre si registrano video, potrebbe essere necessario del tempo perché il soggetto venga messo a fuoco.
- Quando viene usata la seguente funzione, [MODE1] passa a [MODE2]:
 - Trasmissione HDMI
- [MODE2] non funziona durante la registrazione standby nei seguenti casi.
 - In modalità anteprima
 - In condizioni di scarsa illuminazione

[Imp. AF personal.(Video)]

iA P A S M  S&Q



È possibile regolare con precisione il metodo di messa a fuoco per la registrazione di video quando si usa [AF cont.].

 ⇒  ⇒  ⇒ Selezionare [Imp. AF personal.(Video)]

[ON]	Abilita le seguenti impostazioni.	
[OFF]	Disabilita le seguenti impostazioni.	
[SET]	[Velocità AF]	<p>Lato [+] : La messa a fuoco si muove a una velocità maggiore.</p> <p>Lato [-] : La messa a fuoco si muove a una velocità inferiore.</p>
	[Sensibilità AF]	<p>Lato [+] : Quando la distanza dal soggetto cambia in misura significativa, la fotocamera regola immediatamente la messa a fuoco.</p> <p>Lato [-] : Quando la distanza dal soggetto cambia in misura significativa, la fotocamera attende un pò prima di regolare la messa a fuoco.</p>

Luminosità e colorazione video

Questa sezione descrive le impostazioni di luminosità e di colorazione usate durante la registrazione di video.

- ➔ • In “7. Misurazione della luce/Esposizione/Sensibilità ISO” e “8. Bilanciamento del bianco/Qualità dell'immagine”, le funzioni descritte funzionano sia con foto sia con video.

Vedere anche quelle sezioni.

- [Mod. esposim.]: ➔ 184
- Compensazione dell'esposizione: ➔ 196
- Blocco della messa a fuoco e dell'esposizione (Blocco AF/AE): ➔ 198
- Sensibilità ISO: ➔ 199
- Bilanciamento del bianco (WB): ➔ 202
- [Stile foto]: ➔ 208
- [Impostazioni filtro]: ➔ 215

[Livello luminanza]

iA P A S M  S&Q



È possibile impostare la gamma di luminanza in modo che si adatti allo scopo della registrazione video.

È possibile impostarla su [16-235] o [16-255], lo standard per video, o su [0-255], che copre l'intera gamma di luminanza, la stessa delle foto.

 ➔  ➔  ➔ Selezionare [Livello luminanza]

Impostazioni: [0-255]/[16-235]/[16-255]

-  • Quando è impostata una [Qualità reg.] a 10 bit, le voci di impostazione passano a [0-1023], [64-940] e [64-1023].
- Quando [Stile foto] è impostato su [V-Log], viene impostato su [0-255] ([0-1023]).
- Quando [Stile foto] è impostato su [Come2100(HLG)], viene impostato su [64-940].

Registrazione controllando la sovraesposizione (Knee)

iA P A S M M S&Q



Quando [Stile foto] è impostato su [Come709], è possibile regolare il knee in modo che sia possibile effettuare la registrazione con sovraesposizione minima.

1 Impostare [Stile foto] su [Come709].

- → → → [Stile foto] → [Come709]

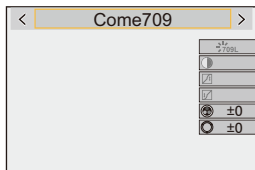

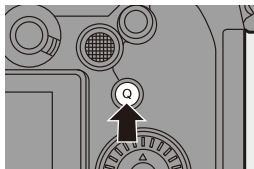

2 Premere [Q].

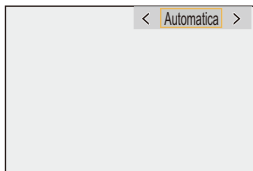

3 Selezionare un'impostazione del knee.

- Premere ◀▶ per selezionare una voce di impostazione.



[Automatica]	Regola automaticamente i livelli di compressione delle aree ad elevata luminanza.
[Manuale]	<p>È possibile impostare la luminanza dove inizia la compressione (knee master point) e l'intensità della compressione (knee master slope).</p> <p>Premere ▲▼ per selezionare una voce e quindi premere ◀▶ per regolare.</p> <p>[POINT]: Knee master point [SLOPE]: Knee master slope</p> <ul style="list-style-type: none"> • Ruotare  per regolare il knee master point, e  per regolare il knee master slope. • È possibile impostare valori compresi nei seguenti intervalli: <ul style="list-style-type: none"> – Knee master point: Da 80,0 a 107,0 – Knee master slope: da 0 a 99
[Off]	—

4 Confermare la propria selezione.

- Premere  o .

[Sensibilità ISO (video)]

iA P A S M  S&Q



Imposta il limite inferiore e superiore per la sensibilità ISO quando la sensibilità ISO è impostata su [AUTO].

- 1 **Impostare il selettore della modalità di funzionamento su [M] o [S&Q].**

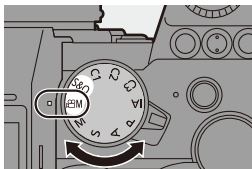

- 2 **Impostare [Sensibilità ISO (video)].**

-  →  →  → [Sensibilità ISO (video)]



❖ Impostazione delle voci ([Sensibilità ISO (video)])

[Imp. limite infer.auto ISO]	Imposta il limite inferiore per la sensibilità ISO quando la sensibilità ISO è [AUTO]. <ul style="list-style-type: none"> • Impostare nell'intervallo tra [100] e [25600].
[Imp. limite super.auto ISO]	Imposta il limite superiore per la sensibilità ISO quando la sensibilità ISO è [AUTO]. <ul style="list-style-type: none"> • Impostare su [AUTO] o nell'intervallo tra [200] e [51200].



Impostazioni audio



iA P A S M  S&Q



Questa sezione descrive le impostazioni audio usate quando si registrano video.

Visualizzazione del menu [Audio].

-  → [] menu [Video] → [] [Audio]

<p>[Disp. Livello reg. audio]</p>	<p>Il livello di registrazione audio viene visualizzato sulla schermata di registrazione.</p> <ul style="list-style-type: none"> • Quando [Limitator. livello reg. aud] è impostato su [OFF], [Disp. Livello reg. audio] viene impostato su [ON].
<p>[Regol. livello reg. audio]</p>	<p>Regola manualmente il livello audio della registrazione. Premere ◀▶ per regolare il livello di registrazione audio e quindi premere  o .</p> <p>Da [MUTE]/[-12dB] a [+6dB]</p> <ul style="list-style-type: none"> • È possibile regolare con incrementi di 1 dB. • I valori in dB visualizzati sono indicativi. • Quando è impostato su [MUTE], nella schermata di registrazione viene visualizzato [].
<p>[Limitator. livello reg. aud]</p>	<p>Il livello audio della registrazione viene regolato automaticamente per minimizzare la distorsione dell'audio (crepito).</p>
<p>[Annull rumore vento]</p>	<p>Questo riduce il rumore del vento diretto al microfono incorporato, mantenendo la qualità dell'audio.</p> <p>[HIGH]: Questo riduce efficacemente il rumore del vento, riducendo le basse frequenze quando viene rilevato un vento forte.</p> <p>[STANDARD]: Questo riduce il rumore del vento senza perdita di qualità audio, filtrando solo il rumore del vento.</p> <p>[OFF]: Disabilita la funzione.</p> <ul style="list-style-type: none"> • L'effetto completo potrebbe non essere percepibile a seconda delle condizioni di registrazione. • Questa funzione si attiva solo con il microfono incorporato. Quando si collega un microfono esterno, viene visualizzato [Taglio vento]. (→ 295)

Principali funzioni di aiuto

Questa sezione descrive le principali funzioni di aiuto utili durante la registrazione.

- ➔ Il menu [Personal.] ([Monitor/Display (Video)]) ha funzioni di aiuto alla visualizzazione come l'indicatore centro. Per informazioni, vedere a pagina 392.

[Monitor di forma d'onda]

iA P A S M  S&Q



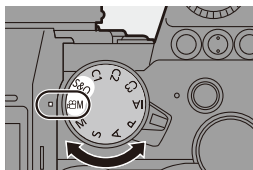

Nella schermata di registrazione è possibile visualizzare una forma d'onda. È possibile verificare informazioni dettagliate sulla luminosità.

- 1** Impostare il selettore della modalità di funzionamento su **[M]** o **[S&Q]**.



- 2** Impostare [Monitor di forma d'onda].

-  ➔  ➔  ➔ [Monitor di forma d'onda] ➔ [ON]



3 Selezionare la posizione da visualizzare.

- Premere ▲▼◀▶ per selezionare e quindi premere  o .
- È possibile spostare anche usando le operazioni touch.
- Per riportare la posizione della forma d'onda o del vettroscoipo al centro, premere [DISP.].

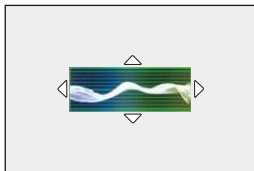

❖ Visualizzazioni sullo schermo

(%, IRE (Institute of Radio Engineers))

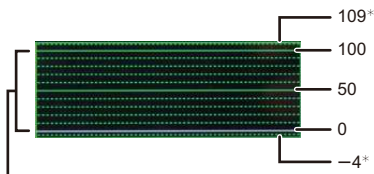

L'intervallo tra 0 e 100 mostra linee tratteggiate ad intervalli di 10.

* Linea tratteggiata

Esempio di visualizzazione)

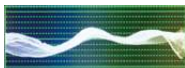

- La forma d'onda visualizzata sulla fotocamera indica la luminanza come valori basati sulle seguenti conversioni:
0 % (IRE): Valore luminanza 16 (8 bit)
100 % (IRE): Valore luminanza 235 (8 bit)



- È possibile cambiare la posizione anche trascinando sulla schermata di registrazione.
- Le forme d'onda in non possono essere trasmesse tramite HDMI.

[Esposim. spot luminanza]

iA P A S M  S&Q









Specificare un punto qualsiasi sul soggetto per misurare la luminanza su una piccola area.

1 Impostare [Esposim. spot luminanza].

-  → [] → [] → [Esposim. spot luminanza] → [ON]



2 Sfiurare la posizione in cui si desidera misurare la luminanza.

- Premere     per selezionare e quindi premere  o .
- Ⓐ Valore luminanza
- È possibile cambiare la posizione anche trascinando il riquadro sulla schermata di registrazione.
- Per riportare la posizione al centro, premere [DISP.].

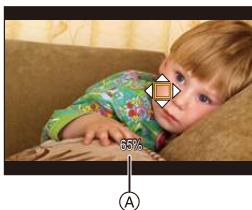

❖ Gamma di misurazione

La misurazione è possibile nella gamma -7 % - 109 % (IRE).

- Quando [Stile foto] è impostato su [V-Log], può essere misurata in unità "Stop". (Calcolato come "0 Stop"=42 % (IRE))

[Zebra Pattern]

iA P A S M  S&Q



Le parti che sono più luminose del valore base vengono visualizzate con strisce.

È possibile anche impostare il valore base e l'estensione della gamma in modo che le strisce vengano visualizzate su parti che sono all'interno della gamma di luminosità specificata.



[ZEBRA1]



[ZEBRA2]



[ZEBRA1+2]

 →  →  → Selezionare [Zebra Pattern]

[ZEBRA1]	Le parti che sono più luminose del valore base vengono visualizzate con strisce [ZEBRA1].	
[ZEBRA2]	Le parti che sono più luminose del valore base vengono visualizzate con strisce [ZEBRA2].	
[ZEBRA1+2]	Vengono visualizzati sia [ZEBRA1] sia [ZEBRA2].	
[OFF]	—	
[SET]	[Zebra 1]	da [50%] a [105%]/ [BASE/RANGE]
	[Zebra 2]	da [50%] a [105%]/ [BASE/RANGE]
	Imposta la luminosità base.	

❖ Quando si è selezionato [BASE/RANGE] con [SET]

Usando come riferimento la luminosità impostata con [Livello Base], le parti la cui luminosità rientra nell'intervallo definito in [Gamma] vengono evidenziate con delle strisce.

- I valori impostabili per [Livello Base] vanno da 0 % a 109 % (IRE).
- I valori impostabili per [Gamma] vanno da ± 1 % a ± 10 % (IRE).
- Quando [Stile foto] è impostato su [V-Log], queste sono impostate in unità "Stop". (Calcolato come "0 Stop"=42 % (IRE))



- Non è possibile selezionare [ZEBRA1+2] mentre si imposta [BASE/RANGE].

[Indicatore cornice]



Sulla schermata di registrazione viene visualizzato un frame con il formato impostato.

Questo consente di vedere durante la registrazione l'angolo di campo che si otterrà tramite crop in post-elaborazione.



⇒ [] ⇒ [] ⇒ Selezionare [Indicatore cornice]

	[ON]	Visualizza il Marcatore Frame sulla schermata di registrazione.
	[OFF]	—
[SET]	[Aspetto cornice]	Imposta il formato del Marcatore Frame. [2.39:1]/[2.35:1]/[2.00:1]/[1.85:1]/[16:9]/[4:3]/ [5:4]/[1:1]/[4:5]/[9:16]
	[Colore cornice]	Imposta il colore del Marcatore Frame.
	[Opacità cornice]	Imposta l'opacità all'esterno del Marcatore Frame. [100%]/[75%]/[50%]/[25%]/[OFF]

Video lento e rapido

iA P A S M  S&Q



In modalità [S&Q], la fotocamera registra ad un frame rate diverso dal frame rate di registrazione, consentendo la creazione di video al rallentatore e di video accelerati in formato MP4.



<p>Video Slow Motion (Registrazione con overcrank)</p>	<p>Imposta un numero di fotogrammi superiore al frame rate di registrazione della [Qualità reg.]. Ad esempio: Quando si registra a 60 fps quando è impostata una [Qualità reg.] 30p, la velocità viene dimezzata.</p>
<p>Video accelerato (Registrazione con undercrank)</p>	<p>Imposta un numero di fotogrammi inferiore al frame rate di registrazione della [Qualità reg.]. Ad esempio: Quando si registra a 15 fps quando è impostata una [Qualità reg.] 30p, la velocità viene raddoppiata.</p>

1 Impostare il selettore della modalità di funzionamento su [S&Q].

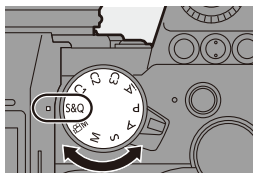
- [Formato file registrazione] cambia in [MP4].











2 Selezionare una qualità di registrazione con cui è possibile registrare video Lento & Rapido.

-  →  →  → [Qualità reg.]



- Le voci disponibili per la registrazione con video Lento & Rapido sono indicate come [S&Q disponibile].
- Qualità di registrazione con cui è possibile registrare video Lento & Rapido:
→ 287

3 Impostare il frame rate.

-  →  →  → [Impostazioni Slow & Quick]
- Ruotare ,  o  per selezionare un valore numerico, quindi premere  o .

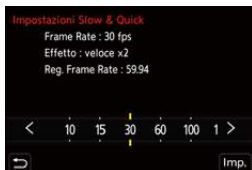

- È possibile impostare un frame rate nei seguenti intervalli:
 - Video 4K: da 1 fps a 60 fps
 - Video FHD: da 1 fps a 180 fps

❖ Combinazioni di frame rate e velocità di riproduzione

Frame rate	[Cambiare NTSC/PAL]: [NTSC]				
	4K/30p	4K/24p	FHD/60p	FHD/30p	FHD/24p
180 fps	–	–	3× Lento	6× Lento	7,5× Lento
150 fps	–	–	2,5× Lento	5× Lento	6,25× Lento
120 fps	–	–	2× Lento	4× Lento	5× Lento
100 fps	–	–	1,67× Lento	3,33× Lento	4,17× Lento
60 fps	2× Lento	2,5× Lento	1× Normale	2× Lento	2,5× Lento
30 fps	1× Normale	1,25× Lento	2× Veloce	1× Normale	1,25× Lento
15 fps	2× Veloce	1,6× Veloce	4× Veloce	2× Veloce	1,6× Veloce
10 fps	3× Veloce	2,4× Veloce	6× Veloce	3× Veloce	2,4× Veloce
5 fps	6× Veloce	4,8× Veloce	12× Veloce	6× Veloce	4,8× Veloce
2 fps	15× Veloce	12× Veloce	30× Veloce	15× Veloce	12× Veloce
1 fps	30× Veloce	24× Veloce	60× Veloce	30× Veloce	24× Veloce

Frame rate	[Cambiare NTSC/PAL]: [PAL]		
	4K/25p	FHD/50p	FHD/25p
180 fps	—	3,6× Lento	7,2× Lento
150 fps	—	3× Lento	6× Lento
120 fps	—	2,4× Lento	4,8× Lento
100 fps	—	2× Lento	4× Lento
60 fps	2,4× Lento	1,2× Lento	2,4× Lento
30 fps	1,2× Lento	1,67× Veloce	1,2× Lento
15 fps	1,67× Veloce	3,33× Veloce	1,67× Veloce
10 fps	2,5× Veloce	5× Veloce	2,5× Veloce
5 fps	5× Veloce	10× Veloce	5× Veloce
2 fps	12,5× Veloce	25× Veloce	12,5× Veloce
1 fps	25× Veloce	50× Veloce	25× Veloce



- Durante la registrazione Lento & Rapido, l'audio non verrà registrato.
- Quando [Qualità reg.] è impostato su [4K], [Area di immagine del film.] viene impostato su [APS-C].
- Quando [Qualità reg.] è impostato su [FHD], [Area di immagine del film.] viene impostato su [FULL].
- La modalità passa a MF quando si imposta un frame rate di 150 fps o più.
- Quando si imposta un frame rate a 180 fps, l'angolo di campo si riduce.
- La registrazione si arresta quando il tempo di registrazione continuo supera 30 minuti.

[Ritaglio Live]

iA P A S M  S&Q



Rifilando una parte dell'immagine visualizzata nel live view, è possibile registrare video FHD che includono panoramiche e zoomate con la fotocamera che rimane in una posizione fissa.



Panoramica

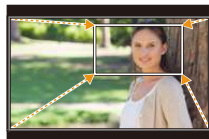

Zoom in avanti



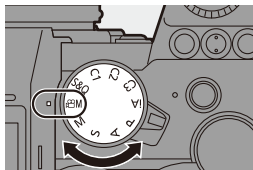

- Utilizzare un treppiede per ridurre al minimo le oscillazioni della fotocamera.

1 Impostare il selettore della modalità su [M].





2 Impostare [Formato file registrazione] su [MP4] o [MOV].

-  ⇒  ⇒  ⇒ [Formato file registrazione] ⇒ [MP4]/[MOV]





3 Selezionare una qualità di registrazione con cui è possibile registrare video [Ritaglio Live].

-  ⇒  ⇒  ⇒ [Qualità reg.]



- Una qualità di registrazione con cui è possibile registrare video [Ritaglio Live]:
→ 287

4 Impostare la durata per la panoramica o la zoomata.

-  ⇒  ⇒  ⇒ [Ritaglio Live] ⇒ [40SEC]/[20SEC]



- Se è stata selezionata una qualità di registrazione per la quale non è disponibile la registrazione Live Cropping, la fotocamera passa ad una qualità di registrazione video FHD che la consente. (→ 287)

5 Impostare il frame iniziale per la rifilatura (A).

- Selezionare l'intervallo da rifilare, quindi premere  o .

6 Impostare il frame finale per la rifilatura (B).

- Selezionare l'intervallo da rifilare, quindi premere  o .

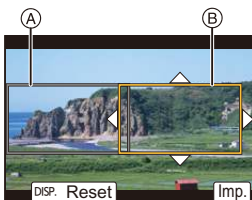



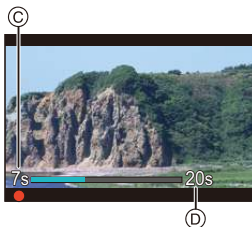
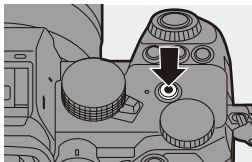

- Per reimpostare la posizione e la dimensione del frame iniziale e del frame finale, premere ◀.

7 Iniziare registrazione Live Cropping.



- Premere il pulsante di registrazione video.
 - Ⓒ Tempo di registrazione trascorso
 - Ⓓ Tempo di registrazione impostato
- La ripresa si interromperà automaticamente una volta trascorso il tempo di registrazione impostato. Per terminare la registrazione in corso, premere nuovamente il pulsante di registrazione video.



❖ Procedura di impostazione dei frame per la rifilatura

Operazione con pulsante	Operazione di sfioramento	Descrizione del funzionamento
	Sfiorare	Sposta il frame.
	Allargare/stringere	Ingrandisce/riduce il riquadro a piccoli passi.
	—	Ingrandisce/riduce il frame.
[DISP.]	[Reset]	Frame iniziale: Riporta la posizione e la dimensione del riquadro alle impostazioni predefinite. Frame finale: Annulla le impostazioni effettuate per la posizione e la dimensione del frame.
	[Imp.]	Conferma la posizione e la dimensione del riquadro.





- Modalità AF passa a [] (rilevazione viso). (Non è possibile rilevare i corpi di persone. Non è possibile specificare la persona da mettere a fuoco.)
- Le misurazioni della luminosità e la messa a fuoco sono eseguite all'interno del frame di rifilatura. Per bloccare il punto di messa a fuoco, impostare [AF cont.] su [OFF], o impostare la modalità di messa a fuoco su [MF].
- [Mod. esposim.] sarà [] (multi-metering).

Log Recording

iA P A S M  S&Q



L'impostazione di [Stile foto] su [V-Log] attiva la registrazione di log. Attraverso l'elaborazione in post-produzione è possibile creare immagini con una ricca gradazione.

 → [] → [] → [Stile foto] → Selezionare [V-Log]



- Elaborazione post-produzione viene abilitato usando LUT (Look-Up Table). I dati LUT possono essere scaricati dal seguente sito di assistenza:
<https://panasonic.jp/support/global/cs/dsc/download/index3.html>
(solo in inglese)

❖ Sensibilità ISO quando è impostato [V-Log]

Il limite inferiore della sensibilità ISO disponibile è [640] (quando è impostato [ISO esteso]: [320]), ed il limite superiore è [51200].

❖ Esposizione quando è impostato [V-Log]

Le caratteristiche della curva [V-Log] sono conformi a “V-Log/V-Gamut REFERENCE MANUAL Rev.1.0”. Quando è impostato [V-Log], l'esposizione standard quando viene ripreso grigio con un rapporto di riflettanza di 18 % è IRE 42 %.

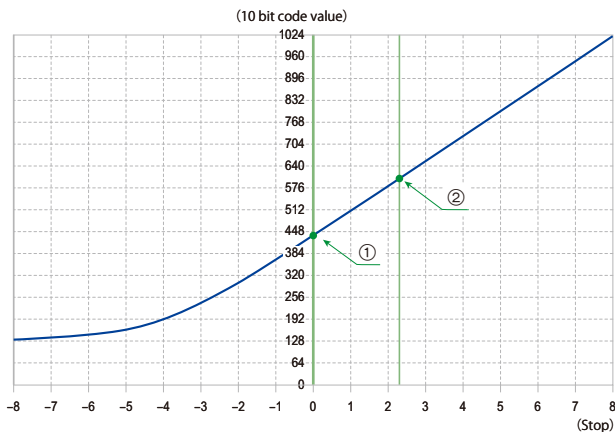

Quando [Stile foto] è impostato su [V-Log]

Rapporto di riflettanza (%)	IRE (%)	Stop	10 bit code value	12 bit code value
0	7,3	—	128	512
① 18	42	0,0	433	1732
② 90	61	2,3	602	2408

- Quando la luminanza deve essere visualizzata in unità “Stop”, questa fotocamera calcola IRE 42 % a “0 Stop”.



- La luminanza può essere controllata in unità “Stop”:

[Settings] → [Camera] → [Esposim. spot luminanza] (→ 266)

[Settings] → [Camera] → [Zebra Pattern] (→ 267)

[Vis. assistita V-Log]

Quando [Stile foto] è impostato su [V-Log], la schermata di registrazione e le immagini trasmesse tramite HDMI appariranno più scure. L'uso di [Vis. assistita V-Log] significa che è possibile mostrare immagini con dati LUT applicati sul monitor/mirino e trasmetterle via HDMI.

 ⇒  ⇒  ⇒ Selezionare [Vis. assistita V-Log]

[Leggi file LUT]	Legge i dati LUT dalla scheda.
[Selezione LUT]	Seleziona i dati LUT da applicare tra i preset ([Vlog_709]) e i dati registrati LUT.
[Vis. Assistita LUT (Monitor)]	Mostra le immagini con dati LUT applicati sul monitor/mirino della fotocamera.
[Vis. Assistita LUT (HDMI)]	Applica i dati LUT alle immagini trasmesse tramite HDMI.









- Quando si applicano i dati LUT, sulla schermata di registrazione viene visualizzata l'indicazione [LUT].
- È possibile registrare fino a 4 file di dati LUT.

❖ Lettura di file LUT



- È possibile utilizzare i seguenti dati LUT:
 - Il formato “.vlt” , che soddisfa i requisiti specificati in “VARICAM 3DLUT REFERENCE MANUAL Rev.1.0”
 - Nomi di file comprendenti sino a 8 caratteri alfanumerici (escludendo l'estensione)
- Salvare i dati LUT con estensione file .vlt nella directory root della scheda (la cartella che si apre all'apertura della scheda su un PC).

- 1 Inserire un scheda su cui sono salvati i dati LUT nella fotocamera.
- 2 Selezionare [Leggi file LUT].
 -  ⇒ [] ⇒ [] ⇒ [Vis. assistita V-Log] ⇒ [Leggi file LUT] ⇒ [Slot scheda 1]/[Slot scheda 2]
- 3 Premere ▲▼ per selezionare i dati LUT da leggere e quindi premere  o  .
- 4 Premere ▲▼ per selezionare la posizione in cui registrare i dati, e quindi premere  o  .
 - Quando si selezionano degli elementi registrati, questi vengono sovrascritti.

Video HLG

iA P A S M  S&Q

È possibile registrare video con la vasta gamma dinamica del formato HLG. È possibile registrare in condizioni di luce molto brillante in cui può verificarsi sovraesposizione o in luoghi poco illuminati dove può verificarsi sottoesposizione, mantenendo i colori ricchi ma accurati che è possibile vedere ad occhio nudo.



È possibile vedere il video che viene registrato trasmettendo via HDMI a dispositivi (TV, ecc.) che supportano il formato HLG, o riproducendoli direttamente sui dispositivi che lo supportano.

- “HLG (Hybrid Log Gamma)” è un formato HDR codificato in uno standard internazionale (ITU-R BT.2100).

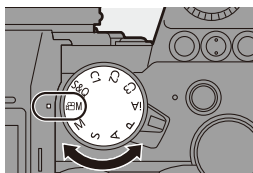
1 Impostare il selettore della modalità su [M].





2 Impostare [Formato file registrazione] su [MP4] o [MOV].

-  ⇒  ⇒  ⇒ [Formato file registrazione] ⇒ [MP4]/[MOV]



3 Selezionare una qualità di registrazione con cui è possibile registrare video HLG.

-  → [] → [] → [Qualità reg.]



- Le voci disponibili per la registrazione con video HLG sono indicate come [HLG disponibile].
- Qualità di registrazione con cui è possibile registrare video HLG: → [287](#)

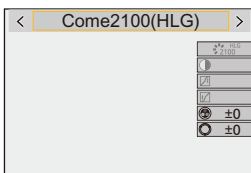

4 Impostare [Stile foto] su [Come2100(HLG)].

-  → [] → [] → [Stile foto] → [Come2100(HLG)]





-  Il monitor ed il mirino su questa fotocamera non supportano la visualizzazione di immagini in formato HLG. Con [Monitor] in [Visualizz. assistita HLG] nel menu [Personal.] ([Monitor/Display (Video)]), è possibile visualizzare le immagini convertite per il monitoraggio sul monitor/mirino di questa fotocamera. (→ [282](#))
-  Le immagini HLG appaiono scure su dispositivi che non supportano il formato HLG. Con [HDMI] in [Visualizz. assistita HLG] nel menu [Personal.] ([Monitor/Display (Video)]), è possibile impostare il metodo di conversione per le immagini visualizzate per il monitoraggio. (→ [282](#))

❖ Sensibilità ISO quando è impostato [Come2100(HLG)]

Il limite inferiore delle sensibilità ISO disponibili diventerà [400].

[Visualizz. assistita HLG]

Durante la registrazione o la riproduzione di [Foto HLG] e video HLG, visualizza le immagini con gamut colore e luminosità convertiti sul monitor/ mirino della fotocamera o le trasmette tramite HDMI.

 ⇒ [] ⇒ [] ⇒ [Visualizz. assistita HLG] ⇒ [Monitor] o [HDMI]

[AUTO]*	Converte le immagini prima di trasmetterle tramite HDMI applicando l'effetto di [MODE2]. Questa impostazione di conversione funziona solo quando la fotocamera è collegata ad un dispositivo che non supporta HDR (formato HLG).
[MODE1]	Converte con enfasi sulle aree luminose come il cielo. <ul style="list-style-type: none"> • Sulla schermata di registrazione viene visualizzato [MODE1].
[MODE2]	Converte con enfasi sulla luminosità di un soggetto principale. <ul style="list-style-type: none"> • Sulla schermata di registrazione viene visualizzato [MODE2].
[OFF]	Visualizza senza convertire gamut colore e luminosità. <ul style="list-style-type: none"> • Le immagini HLG appaiono più scure su dispositivi che non supportano il formato HLG.

* Può essere impostato solo mentre è selezionato [HDMI].

Registrazione anamorfica

iA P A S M S&Q



Questa fotocamera è in grado di registrare video con risoluzione 4K-A (video anamorfico (4:3)), compatibile con la registrazione anamorfica in formato 4:3.

Insieme al normale formato video 16:9, è possibile selezionare la qualità di registrazione adatta alla registrazione anamorfica.

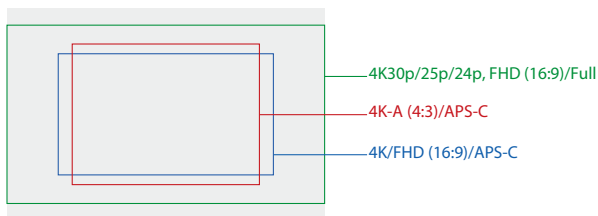

- Sopra vengono mostrate alcune qualità di registrazione disponibili quando è installato un obiettivo full frame.
Vedere a pagina [250](#) per informazioni sulla qualità di registrazione 16:9.

Durante la registrazione anamorfica, è anche possibile visualizzare immagini espanse e l'angolo di campo quando si rifila dopo l'editing di espansione. È inoltre possibile passare ad uno stabilizzatore di immagine adatto alla registrazione anamorfica.

- Questa fotocamera non è compatibile con il desqueeze di video ripresi utilizzando la registrazione anamorfica. Usare un software compatibile.
- Vedere pagina [182](#) per informazioni sugli stabilizzatori di immagine adatti alla registrazione anamorfica.

[Anamorfica(4:3)]

iA P A S M  S&Q



È possibile registrare video con formato 4:3 e risoluzione 4K-A compatibile con la registrazione anamorfica.

1 Impostare il selettore della modalità su [M].

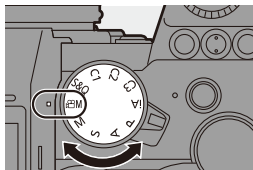

2 Impostare la qualità dell'immagine per [Anamorfica(4:3)].

 →  →  → [Anamorfica(4:3)]

- [Formato file registrazione] cambia in [MOV].



❖ Voci di impostazione ([Anamorfica(4:3)])

- Formato audio: LPCM (2 canali)

- (A) Frame rate registrazione
- (B) Bit rate (Mbps)
- (C) Formato di compressione immagine (**HEVC**: H.265/HEVC, **AVC**: H.264/MPEG-4 AVC)

[Cambiare NTSC/PAL]: [NTSC]					
[Qualità reg.]	Risoluzione	YUV/bit	(A)	(B)	(C)
[4K-A/30p/422/10-L]*	3328×2496	4:2:2/10 bit	29,97p	150	AVC
[4K-A/30p/420/8-L]	3328×2496	4:2:0/8 bit	29,97p	100	AVC
[4K-A/24p/422/10-L]*	3328×2496	4:2:2/10 bit	23,98p	150	AVC
[4K-A/24p/420/8-L]	3328×2496	4:2:0/8 bit	23,98p	100	AVC
[OFF]	—				

[Cambiare NTSC/PAL]: [PAL]					
[Qualità reg.]	Risoluzione	YUV/bit	(A)	(B)	(C)
[4K-A/50p/420/10-L]*	3328×2496	4:2:0/10 bit	50,00p	200	HEVC
[4K-A/50p/420/8-L]*	3328×2496	4:2:0/8 bit	50,00p	150	AVC
[4K-A/25p/422/10-L]*	3328×2496	4:2:2/10 bit	25,00p	150	AVC
[4K-A/25p/420/8-L]	3328×2496	4:2:0/8 bit	25,00p	100	AVC
[OFF]	—				

* La registrazione si arresta quando il tempo di registrazione continuo supera 30 minuti.



- Tutti i video verranno registrati usando Long GOP per comprimere le immagini.
- Quando si registra, usare una scheda UHS Speed Class 3 o superiore.

[Vis. Anamorfica ampliata]

iA P A S M  S&Q













Visualizza le immagini espanse in base all'ingrandimento dell'obiettivo anamorfico su questa fotocamera.

Utilizzando [Indicatore cornice], è anche possibile sovrapporre sul display il riquadro dell'angolo di campo quando si effettua il cropping dopo l'editing di espansione.

1 Impostare il selettore della modalità di funzionamento su [] o [S&Q].



2 Impostare [Vis. Anamorfica ampliata].

-  → [] → [] → [Vis. Anamorfica ampliata]

Impostazioni: $2.0\times$ / [] / [] / ($2.0\times$) /
 $1.8\times$ / [] / [] / ($1.8\times$) /
 $1.5\times$ / [] / [] / ($1.5\times$) /
 $1.33\times$ / [] / [] / ($1.33\times$) /
 $1.30\times$ / [] / [] / ($1.30\times$) / [OFF]

- Effettuare le impostazioni corrispondenti all'ingrandimento della lente anamorfica che si sta usando.

3 Impostare [Indicatore cornice].

-  → [] → [] → [Indicatore cornice]
- Per informazioni, vedere a pagina 268.

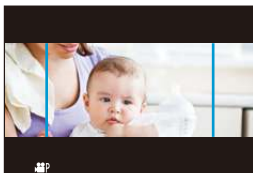

 • Il desqueeze non viene effettuato per le immagini trasmesse tramite HDMI.

Elenco di qualità di registrazione che consentono la registrazione di video speciali

S&Q : Qualità di registrazione con cui è possibile registrare video Lento & Rapido

Live Crop : Qualità di registrazione che consentono l'uso di [Ritaglio Live]

HLG : Qualità di registrazione con cui è possibile registrare video HLG

❖ [Formato file registrazione]: [MP4]

[Cambiare NTSC/PAL]	[Qualità reg.]	S&Q	Live Crop	HLG
[NTSC]	[4K/10bit/100M/60p]			✓
	[4K/8bit/100M/30p]	✓		
	[4K/10bit/72M/30p]			✓
	[4K/8bit/100M/24p]	✓		
	[4K/10bit/72M/24p]			✓
	[FHD/8bit/28M/60p]	✓	✓	
	[FHD/8bit/20M/30p]	✓	✓	
	[FHD/8bit/24M/24p]	✓		
[PAL]	[4K/10bit/100M/50p]			✓
	[4K/8bit/100M/25p]	✓		
	[4K/10bit/72M/25p]			✓
	[FHD/8bit/28M/50p]	✓	✓	
	[FHD/8bit/20M/25p]	✓	✓	

❖ [Formato file registrazione]: [MOV]

[Cambiare NTSC/PAL]	[Qualità reg.]	S&Q	Live Crop	HLG
[NTSC]	[4K/60p/420/10-L]			✓
	[4K/60p/420/8-L]			
	[4K/30p/422/10-L]			✓
	[4K/30p/420/8-L]			
	[4K/24p/422/10-L]			✓
	[4K/24p/420/8-L]			
	[FHD/60p/422/10-L]		✓	✓
	[FHD/60p/420/8-L]		✓	
	[FHD/30p/422/10-L]		✓	✓
	[FHD/30p/420/8-L]		✓	
	[FHD/24p/422/10-L]			✓
	[FHD/24p/420/8-L]			
[PAL]	[4K/50p/420/10-L]			✓
	[4K/50p/420/8-L]			
	[4K/25p/422/10-L]			✓
	[4K/25p/420/8-L]			
	[FHD/50p/422/10-L]		✓	✓
	[FHD/50p/420/8-L]		✓	
	[FHD/25p/422/10-L]		✓	✓
	[FHD/25p/420/8-L]		✓	

11. Collegamenti con dispositivi esterni (Video)

Dispositivi HDMI (Uscita HDMI)

iA P A S M  S&Q



È possibile registrare trasmettendo le immagini della fotocamera ad un monitor esterno o registratore esterno collegato con un cavo micro HDMI.

- Il controllo della trasmissione HDMI varia durante la registrazione e durante la riproduzione.

Vedere pagina 401 riguardo alle impostazioni di output HDMI durante la riproduzione.

Per iniziare:

- Spegnerne la fotocamera ed il monitor esterno/registratore esterno.

Collegare la fotocamera ad un monitor esterno o registratore esterno con un cavo micro HDMI disponibile in commercio.

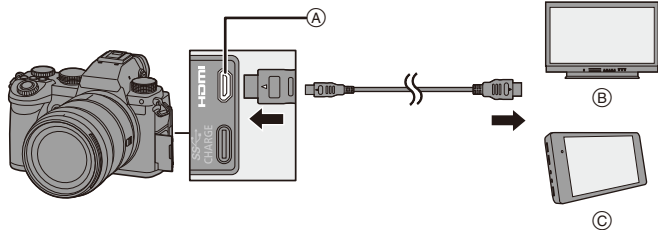

(A) Presa [HDMI] (Tipo D)

(C) Registratore esterno

(B) Monitor esterno

- Controllare la direzione dei terminali ed inserirli/estrarli dalla presa in linea retta. (L'inserimento in linea non retta può deformare il terminale o causare malfunzionamento.)
- Non collegare il cavo ad un terminale sbagliato. Questo potrebbe provocare malfunzionamenti.



- Utilizzare un “Micro-Cavo HDMI ad alta velocità” con il logo HDMI. I cavi che non sono conformi agli standard HDMI non funzionano. “Micro-Cavo HDMI ad alta velocità” (Connettore: Tipo D–Tipo A, fino a 2 m di lunghezza)

Immagini trasmesse tramite HDMI

Le immagini trasmesse tramite HDMI differiscono a seconda della modalità di registrazione.

❖ Modalità [iM]/[S&Q]

La risoluzione ed il frame rate in output variano a seconda delle impostazioni di [Qualità reg.] nel menu [Video] ([Formato immagine]).

YUV e bit vengono emessi con YUV modificato in 4:2:2 come mostrato a destra.



Se il dispositivo collegato non è compatibile con il sistema di output, l'output cambia in modo da corrispondere al dispositivo collegato.

Registrazione su scheda	Trasmissione HDMI
4:2:2 10 bit	4:2:2 10 bit
4:2:0 10 bit	4:2:2 10 bit
4:2:0 8 bit	4:2:2 8 bit



- Il video anamorfico (4:3) viene emesso in formato 16:9 con bande aggiunte alle immagini.

❖ Modalità [iA]/[P]/[A]/[S]/[M]

Mentre si registrano video o quando [Anteprima foto/filmati] è impostato su [], l'output è lo stesso della modalità []/[S&Q].

L'output è in formato 16:9 durante standby registrazione. Risoluzione, frame rate, YUV, e bit value trasmessi corrispondono al dispositivo collegato.



- Quando è impostato un [Formato] diverso da 16:9, vengono aggiunte bande alle immagini ed esse vengono trasmesse in formato 16:9.

❖ Avviso riguardante l'output HDMI

- Può essere necessario del tempo perché il metodo di output cambi.
- Se si utilizza l'uscita HDMI durante la registrazione, l'immagine potrebbe essere visualizzata con ritardo.
- I bip, il bip AF, ed i suoni dell'otturatore elettronico vengono disattivati durante la trasmissione HDMI.
- Quando si controlla l'immagine e l'audio dal televisore collegato alla fotocamera, il microfono della fotocamera può captare l'audio dagli altoparlanti del televisore, producendo un audio anomalo (feedback audio).
In questo caso, allontanare la fotocamera dal televisore o abbassare il volume sul televisore.
- Determinate schermate di impostazione non vengono trasmesse via HDMI.
- Non è presente output tramite HDMI mentre si registra con le seguenti funzioni:
 - [FOTO 6K/4K]/[Post-focus]
- Se la temperatura della fotocamera aumenta, potrebbe venire visualizzato [], la registrazione potrebbe interrompersi, ed alcune funzioni potrebbero diventare temporaneamente indisponibili. Attendere che la fotocamera si raffreddi.

[Uscita reg. HDMI]

iA P A S M  S&Q



Imposta l'uscita HDMI durante la registrazione.

 →  →  → Selezionare [Uscita reg. HDMI]

[Visualizzazione info]	Trasmettere la schermata con le informazioni sulla fotocamera a un dispositivo esterno collegato tramite HDMI.
[Controllo reg. HDMI]	<p>Le informazioni di controllo dell'avvio e dell'arresto della registrazione vengono trasmesse ad un registratore esterno collegato tramite HDMI.</p> <ul style="list-style-type: none"> • [Controllo reg. HDMI] può essere impostato quando [Output Time Code HDMI] è impostato su [ON] in Modalità [M]. • Le informazioni di controllo vengono trasmesse quando si preme il pulsante registrazione video o il pulsante di scatto, anche se non è possibile registrare il video (ad esempio quando nella fotocamera non è inserita nessuna scheda). • È possibile controllare solo dispositivi esterni compatibili.
[Modalità Bit 4K/60p]/ [Modalità Bit 4K/50p]	<p>In modalità [M], è possibile l'impostazione del bit value in output per immagini trasmesse su HDMI per video 4K/60p o 4K/50p.</p> <p>[4:2:2 10bit]/[4:2:0 8bit]</p> <ul style="list-style-type: none"> • Il nome del menu cambia a seconda dell'impostazione di [Cambiare NTSC/PAL]. • Questo funziona in modalità [M], quando è impostata la [Qualità reg.] 4K/60p o 4K/50p e viene effettuata la trasmissione su HDMI. • Quando si utilizza la trasmissione HDMI per le immagini 4K/60p/4:2:2 a 10 bit o 4K/50p/4:2:2 a 10 bit, non è possibile registrare video su una scheda. • Quando si utilizza la trasmissione HDMI per i video HLG, durante la trasmissione HDMI di immagini 4K/60p/4:2:2 a 10 bit o 4K/50p/4:2:2 a 10 bit, nel menu [Video] ([Qualità immagini]), impostare [Stile foto] su [Come2100(HLG)].
[Uscita audio (HDMI)]	Trasmettere l'audio a un dispositivo esterno collegato tramite HDMI.

Microfoni esterni (Opzionali)

iA P A S M  S&Q





Con un Microfono stereo direzionale (DMW-MS2: opzionale) o Microfono stereo (VW-VMS10: opzionale), è possibile registrare audio di qualità più elevata rispetto al microfono incorporato.

1 Impostare la [Pres a mic] adatta al dispositivo da collegare.

-  ⇒ [] ⇒ [] ⇒ [Pres a mic]

MIC  [Ingresso mic (alimentaz.)]	Quando si collega un microfono esterno che richiede alimentazione dalla presa [MIC] della fotocamera.
MIC [Ingresso mic]	Quando si collega un microfono esterno che non richiede alimentazione dalla presa [MIC] della fotocamera.
LINE [Ingresso linea]	Quando si collega un dispositivo audio esterno per l'uscita linea.

- L'impostazione verrà fissata su [MIC ] quando è collegato un Microfono stereo direzionale (DMW-MS2: opzionale).
- Quando si utilizza [MIC ], se si collega un microfono esterno che non necessita di alimentazione elettrica, il microfono esterno collegato potrebbe non funzionare in modo corretto.
Controllare il dispositivo prima di collegarlo.

2 Posizionare l'interruttore di accensione/spengimento della fotocamera su [OFF].

3 Collegare il microfono esterno alla fotocamera.

- Se si installa il microfono esterno sull'attacco a slitta della fotocamera (A), rimuovere il coperchio dell'attacco a slitta. (→ 227)

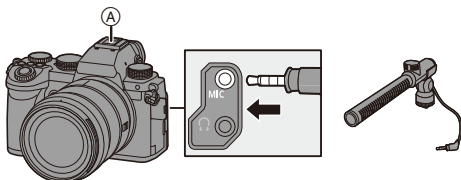

- Non utilizzare cavi per il microfono stereo di lunghezza pari a 3 m o superiore.

❖ Impostazione del campi di cattura del suono (DMW-MS2: Opzionale)

Quando si usa il Microfono Stereo Direzionale (DMW-MS2: opzionale), è possibile impostare il range di cattura dell'audio.

1 Selezionare [Microfono speciale].

- → [] → [] → [Microfono speciale]



[STEREO]	Cattura il suono su una vasta area.
[LENS AUTO]	Cattura il suono da un campo impostato automaticamente dall'angolo di campo dell'obiettivo.
[SHOTGUN]	Aiuta a prevenire la cattura di rumore di fondo e registra il suono da una direzione specifica.
[S.SHOTGUN]	Restringe il campo di cattura del suono più che con [SHOTGUN].
[MANUAL]	Imposta il campo di cattura del suono manualmente.

2 (Quando è selezionato [MANUAL])

Premere per regolare il campo di cattura del suono e quindi premere o .

❖ Riduzione del rumore del vento

Riduce il rumore del vento quando viene collegato un microfono esterno.

 ⇒ [] ⇒ [] ⇒ Selezionare [Taglio vento]

Impostazioni: [HIGH]/[STANDARD]/[LOW]/[OFF]



- Mentre è collegato il microfono esterno, sullo schermo viene visualizzata l'indicazione [EXT].
- Quando è collegato un microfono esterno, [Disp. Livello reg. audio] passa automaticamente a [ON] ed il livello di registrazione viene visualizzato sullo schermo.
- Quando è installato un microfono esterno, non trasportare la fotocamera tenendola per il microfono esterno. Potrebbe staccarsi.
- Se vengono registrati dei rumori quando si usa l'Adattatore CA, usare la batteria.
- Impostando [Taglio vento] è possibile che la qualità del suono usuale risulti alterata.
- Per maggiori informazioni, consultare le istruzioni per l'uso del microfono esterno.

Adattatore microfono XLR (Opzionale)

iA P A S M  S&Q

Installando un Adattatore microfono XLR (DMW-XLR1: opzionale) sulla fotocamera, è possibile utilizzare un microfono XLR disponibile in commercio per ottenere un audio stereo di qualità superiore.

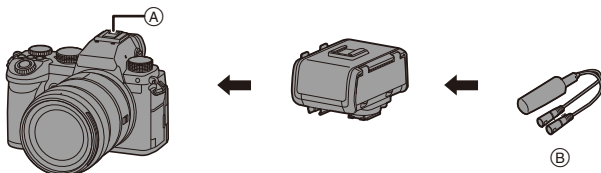

- Ⓐ Attacco a slitta
- Ⓑ Microfono XLR disponibile in commercio

Per iniziare:

- Spegnere la fotocamera e rimuovere il coperchio dell'attacco a slitta. (→ [227](#))

Installare l'Adattatore microfono XLR sull'attacco e quindi accendere la fotocamera.

- Quando è installato l'Adattatore Microfono XLR, [Imp. adattat. micro XLR] automaticamente passa a [ON].

[ON]	Registra audio utilizzando il microfono XLR.
[OFF]	Registra audio utilizzando il microfono incorporato della fotocamera.



- Mentre è collegato un Adattatore Microfono XLR, sullo schermo viene visualizzata l'indicazione [XLR].
- Quando [Imp. adattat. micro XLR] è impostato su [ON], viene impostato quanto segue:
 - [Limitator. livello reg. aud]: [OFF]
 - [Annull rumore vento]: [OFF]
 - [Uscita audio]: [REC SOUND]
- [Regol. livello reg. audio] Non può essere usato quando [Imp. adattat. micro XLR] è impostato su [ON].
- Quando è installato l'Adattatore Microfono XLR, [Disp. Livello reg. audio] automaticamente passa a [ON] ed il livello di registrazione viene visualizzato sulla schermata.
- Quando è installato l'Adattatore microfono XLR, non trasportare la fotocamera tenendola per l'Adattatore microfono XLR. Potrebbe staccarsi.
- Se vengono registrati dei rumori quando si usa l'Adattatore CA, usare la batteria.
- Per maggiori informazioni, consultare le istruzioni per l'uso dell'Adattatore microfono XLR.

Cuffie

iA P A S M  S&Q

È possibile registrare video monitorando l'audio collegando alla fotocamera cuffie normalmente disponibili in commercio.

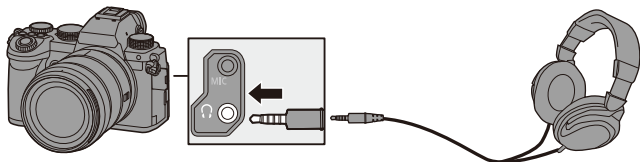

- Non utilizzare cavi per le cuffie di lunghezza pari a 3 m o superiore.
- Quando vengono collegate delle cuffie, i bip, i bip AF e i suoni dell'otturatore elettronico vengono disattivati.

❖ Modifica del metodo di emissione dell'audio

 ⇒ [] ⇒ [] ⇒ Selezionare [Uscita audio]

[REALTIME]	Audio senza ritardo. Può differire dall'audio registrato nei video.
[REC SOUND]	Audio da registrare nei video. L'audio in uscita può essere in ritardo rispetto a quello effettivo.





- L'impostazione viene fissata su [REC SOUND] nei seguenti casi:
 - Durante la trasmissione di audio tramite HDMI
 - Quando [Microfono speciale] è impostato su [LENS AUTO], [SHOTGUN], [S.SHOTGUN] o [MANUAL]
 - Quando si usa un adattatore microfono XLR (DMW-XLR1: opzionale)

❖ Regolazione del volume delle cuffie

Collegare le cuffie e ruotare .

: Riduce il volume.



: Aumenta il volume.

- È possibile regolare il volume anche sfiorando []/[] sulla schermata di riproduzione.

Per regolare il volume usando il menu:

❶ Selezionare [Volume della cuffia].

-  ⇒ [] ⇒ [] ⇒ [Volume della cuffia]

❷ Premere ▲▼ per regolare il volume delle cuffie e quindi premere  o .

- Può essere regolato nella gamma tra [0] e [LEVEL15].

12. Riproduzione ed editing delle immagini

Questo capitolo spiega come riprodurre e cancellare foto e video. Spiega anche l'editing usando [Elaborazione RAW] (→ 312) e [Dividi film.] (→ 318).



- Le immagini registrate su dispositivi diversi da questo potrebbero non essere riprodotte correttamente su questa fotocamera.



- Per menu [Play] diversi da [Elaborazione RAW] e [Dividi film.], vedere "Menu [Play]" che inizia a pagina 406.

Riproduzione di immagini

1 Visualizzare la schermata di riproduzione.

- Premere [▶].

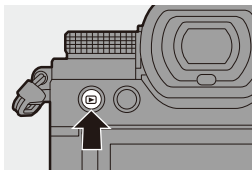

2 Selezionare una foto.

- Selezionare le foto premendo ◀▶.
- È possibile spostarsi in modo continuo tra le immagini tenendo premuto ◀▶.
- È possibile selezionare anche ruotando 🌞 o ⚙️.
- È possibile passare da un'immagine all'altra anche trascinando orizzontalmente la schermata. Tenendo premuto con il dito il bordo sinistro o destro dello schermo dopo aver trascinato per cambiare immagine, è possibile spostarsi in modo continuo tra le immagini.



Ⓐ Slot della scheda

3 Arrestare la riproduzione.

- Premere parzialmente il pulsante di scatto dell'otturatore.
- È possibile arrestare la riproduzione anche premendo [▶].

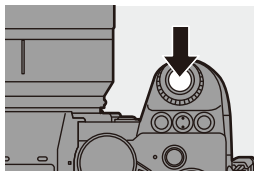



❖ Commutazione della scheda da visualizzare

È possibile commutare la scheda visualizzata semplicemente premendo [] durante la riproduzione.

- È possibile effettuare la stessa operazione anche premendo il pulsante Fn a cui è assegnato [Cambio di Slot scheda].

Per informazioni sul pulsante Fn, vedere pagina 321.

- 1 Premere [].
- 2 Premere ▲▼ per selezionare [Slot scheda 1] o [Slot scheda 2] e quindi premere  o  .

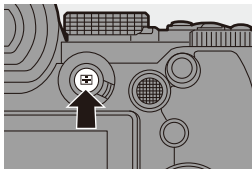

- La fotocamera è conforme agli standard “Design rule for Camera File system” (DCF) e “Exchangeable Image File Format” (Exif) stabiliti da “Japan Electronics and Information Technology Industries Association” (JEITA). La fotocamera non è in grado di riprodurre file non conformi allo standard DCF.
Exif è un formato di file per foto che consente l'aggiunta di informazioni sulla registrazione.

Riproduzione di video

1 Visualizzare la schermata di riproduzione.

- Premere [▶].

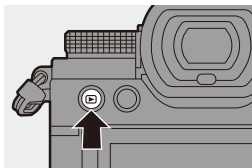

2 Selezionare un video.

- Per informazioni su come selezionare le immagini, vedere pagina 301.
- Per un video viene visualizzata l'icona [👤].
- Il tempo di registrazione video (A) viene visualizzato sullo schermo.

Esempio) In caso di 8 minuti 30 secondi:
8m30s

- h: ora, m: minuto, s: secondo

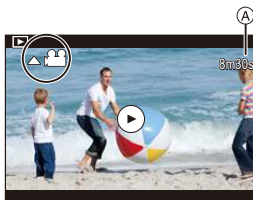

3 Riprodurre il video.

- Premere ▲.
- È possibile avviare la riproduzione anche sfiorando [▶] al centro dello schermo.

- (B) Tempo di riproduzione trascorso
- (C) Barra di riproduzione



4 Arrestare la riproduzione.

- Premere ▼.

❖ Operazioni durante la riproduzione di video

Operazione con pulsante	Operazione di sfioramento	Descrizione del funzionamento
▲		Riproduce/Mette in pausa.
▼	—	Arresta.
◀	—	Riproduce velocemente all'indietro. <ul style="list-style-type: none"> • Se si preme nuovamente ▶, la velocità di riproduzione veloce all'indietro aumenta.
		Esegue la riproduzione all'indietro fotogramma per fotogramma (in pausa).
▶	—	Riproduce velocemente in avanti. <ul style="list-style-type: none"> • Se si preme nuovamente ▶, la velocità di riproduzione veloce in avanti aumenta.
		Esegue la riproduzione in avanti fotogramma per fotogramma (in pausa).
—		Seleziona il fotogramma da visualizzare.
	Salva	Estrae una foto (in pausa). (→ 305)
	—	Riduce il volume.
	+	Aumenta il volume.



- La fotocamera può riprodurre video in formato MP4 e MOV.
- Per riprodurre video su un PC, usare il software "PHOTOfunSTUDIO".

Estrazione di una foto

Estrae un fotogramma da un video e lo salva come immagine JPEG.

1 Mettere in pausa la riproduzione nella posizione in cui si desidera estrarre una foto.

- Premere **▲**.
- Per regolare con precisione la posizione, premere **◀▶** (indietro o avanti fotogramma per fotogramma).

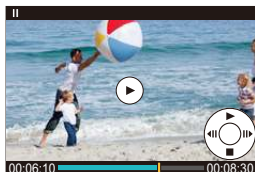

2 Salvare la foto.

- Premere **MENU/SET** o **📷**.
- È possibile salvare la foto anche sfiorando **[Salva]**.



- La foto creata dal video viene salvata con una qualità di immagine **[FINE]**. La foto viene salvata con una dimensione basata sulla risoluzione della **[Qualità reg.]**.
- La qualità dell'immagine di una foto creata da un video potrebbe essere inferiore al normale.
- Per una foto creata da un video sulla schermata di visualizzazione delle informazioni dettagliate viene visualizzato **[📷]**.



Commutazione della modalità di visualizzazione

È possibile usare funzioni ad esempio per ingrandire le immagini registrate per la visualizzazione e passare alla visualizzazione anteprime per visualizzare contemporaneamente più immagini (riproduzione multipla). È anche possibile passare alla visualizzazione calendario per visualizzare immagini scattate in una data selezionata.

Visualizzazione ingrandita



Le immagini riprodotte possono essere visualizzate ingrandite (Zoom durante la riproduzione).

Ingrandire la schermata di riproduzione.

- Ruotare  verso destra.
- La schermata di riproduzione viene ingrandita in sequenza 2× ⇨ 4× ⇨ 8× ⇨ 16×.
- Ruotando  a sinistra si ritorna alla dimensione di visualizzazione precedente.
- Foto scattate con [Qualità dell'immagine] impostato su [RAW] non possono essere visualizzate ingrandite a 16×. (Escluse foto registrate con [Qualità dell'immagine] in [Modo Alta Risoluzione] impostata su [RAW])



❖ Operazioni durante la visualizzazione ingrandita



Operazione con pulsante	Operazione di sfioramento	Descrizione del funzionamento
	—	Ingrandisce/riduce lo schermo.
—	Stringere/ Allargare le dita	Ingrandisce/riduce lo schermo con piccoli incrementi/decrementi.
	Trascinare	Sposta la posizione della visualizzazione ingrandita.
	—	Manda avanti o indietro le immagini, mantenendo fissi l'ingrandimento e la posizione dello zoom.

- ➔ • È possibile visualizzare il punto messo a fuoco con AF. È possibile ingrandire la visualizzazione da quel punto:

[▶] ➔ [📄] ➔ [Ingrandisci da punto AF] (➔ 408)



Schermata anteprime

1 Passa a visualizzazione anteprime.

- Ruotare  verso sinistra.
- La visualizzazione cambia nell'ordine schermata con 12 immagini  schermata con 30 immagini.





A Scheda

- Ruotando  a sinistra durante la visualizzazione della schermata con 30 immagini si passa alla visualizzazione calendario. (→ 309)
- Ruotando  a destra si ritorna alla visualizzazione precedente.
- È possibile cambiare visualizzazione anche sfiorando un'icona.

[]: schermata con 1 immagine

[]: schermata con 12 immagini

[]: schermata con 30 immagini

[ CAL]: Calendario (→ 309)

2 Selezionare un'immagine.

- Premere     per selezionare un'immagine e quindi premere

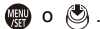

- Quando si preme [] mentre viene visualizzata un'anteprima, è possibile passare alla scheda che viene visualizzata.
- È possibile scorrere la schermata trascinando su o giù la visualizzazione anteprime.



- Le immagini indicate con [] non possono essere riprodotte.

Riproduzione calendario



1 Passare a riproduzione calendario.

- Ruotare  verso sinistra.
- La visualizzazione passa in sequenza da schermata anteprime (12 immagini) ⇨ a schermata anteprime (30 immagini) ⇨ a Riproduzione Calendario.





- Ruotando  a destra si ritorna alla visualizzazione precedente.

2 Selezionare la data di registrazione.

- Premere ▲▼◀▶ per selezionare una data e quindi premere  o .

3 Selezionare un'immagine.

- Premere ▲▼◀▶ per selezionare un'immagine e quindi premere  o .
- Ruotando  a sinistra si ritorna a riproduzione calendario.



- La scheda da visualizzare non può essere cambiata durante la visualizzazione calendario.
- L'intervallo di visualizzazione del calendario è da gennaio 2000 a dicembre 2099.





Immagini raggruppate

Le immagini registrate con Ripresa Time Lapse o Ripresa Stop Motion sono gestite come immagini raggruppate nella fotocamera e possono essere cancellate ed editate in gruppo.

(Ad esempio, se si cancella un insieme di immagini raggruppate, tutte le immagini nel gruppo vengono cancellate.)

È possibile anche cancellare ed editare ciascuna immagine in un gruppo individualmente.

❖ Immagini gestite come immagini raggruppate dalla fotocamera

	Immagini raggruppate salvate con [Salva. In blocco FOTO 6K/4K].
	Immagini raggruppate registrate con Bracket Fuoco.
	Immagini raggruppate registrate con Ripresa Time Lapse.
	Immagini raggruppate registrate con Ripresa Stop Motion.

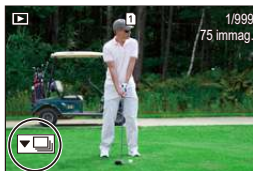

❖ Riprodurre ed editare singolarmente le immagini in un gruppo

Operazioni come visualizzazione anteprime e cancellazione di immagini sono disponibili con le immagini raggruppate come con riproduzione normale.

- ❶ Selezionare l'immagine raggruppata in stato riproduzione. (→ 301)
- ❷ Premere ▼ per visualizzare le immagini nel gruppo.
 - È possibile eseguire la stessa operazione anche sfiorando l'icona immagine raggruppata.
- ❸ Premere ◀▶ per selezionare un'immagine.
 - Per tornare alla schermata di riproduzione normale, premere nuovamente ▼ o sfiorare [].





Cancellazione di immagini



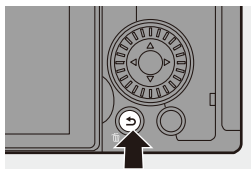

- Le immagini non possono essere ripristinate una volta cancellate. Verificare attentamente le immagini prima di cancellarle.
- È possibile cancellare le immagini solo nella scheda dello slot scheda selezionato.
- Se si cancella un insieme di immagini raggruppate, tutte le immagini nel gruppo vengono cancellate.

1 Premere [] in stato riproduzione.

2 Premere ▲▼ per selezionare il metodo di cancellazione e quindi premere  o .



[Elim. imm. singola]	Cancella l'immagine selezionata.
[Elim. imm. multi]	<p>Selezionare e cancellare più immagini.</p> <p>1 Premere ▲▼◀▶ per selezionare l'immagine da cancellare e quindi premere  o .</p> <ul style="list-style-type: none"> • Per l'immagine selezionata viene visualizzato . • Se si preme nuovamente  o , la selezione viene annullata. • È possibile selezionare sino a 100 immagini. <p>2 Premere [DISP.] per cancellare l'immagine selezionata.</p>

- Per cambiare la scheda selezionata per cancellare le immagini, premere [] e quindi selezionare lo slot scheda.
- A seconda del numero di immagini da cancellare, potrebbe essere necessario del tempo per cancellarle.
- È possibile impostare quale tra [Sì] e [No] è selezionato inizialmente nella schermata di conferma quando si cancella:
[] ⇒ [] ⇒ [Conferma eliminaz.] (→ 414)
- È possibile cancellare tutte le immagini sulla scheda:
[] ⇒ [] ⇒ [Eliminare tutte le immagini] (→ 414)

[Elaborazione RAW]

Questa funzione processa le foto scattate in formato RAW sulla fotocamera e le salva in formato JPEG.

È possibile anche salvare immagini registrate con [Foto HLG] in formato RAW come formato HLG.

1 Selezionare [Elaborazione RAW].

- Premere  →  →  →  → [Elaborazione RAW]







2 Selezionare l'immagine RAW.

- Premere   per selezionare un'immagine e quindi premere  o .
- Quando vengono selezionate immagini raggruppate, premere  e quindi selezionare un'immagine nel gruppo. Premere nuovamente  per tornare alla schermata di selezione normale.
- Le impostazioni registrate al momento dello scatto vengono riflesse nelle immagini visualizzate.



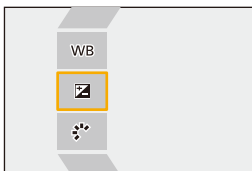

3 Selezionare una voce di impostazione.

- Premere   per selezionare una voce e quindi premere  o .



4 Modificare l'impostazione.

- Ruotare ,  o .
- L'immagine può essere ingrandita/ridotta allontanando/avvicinando le dita sullo schermo.

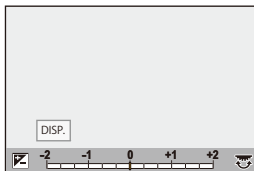





5 Confermare l'impostazione.

- Premere  o .
- Riappare la schermata del Passaggio **3**.







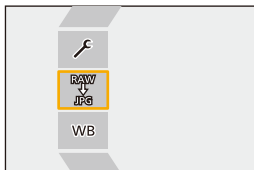



Per impostare un'altra voce, ripetere i passaggi da **3** a **5**.





6 Salva l'immagine.

- Premere   per selezionare [Inizio elabor.] e quindi premere  o .



❖ Impostazione delle voci ([Elaborazione RAW])

	[Inizio elabor.]	Salva l'immagine.
WB	[Bil. bianco]	<p>Seleziona e regola il bilanciamento del bianco. Selezionando la voce con  è possibile effettuare l'elaborazione con la stessa impostazione del momento della registrazione.</p> <ul style="list-style-type: none"> • Se si preme ▼ nella schermata di selezione [Bil. bianco], appare la schermata di regolazione del bilanciamento del bianco. • Se si preme ▲ mentre è selezionato [] - [], appare la schermata di impostazione della temperatura colore.
	[Correzione luminosità]	<p>Corregge la luminosità.</p> <ul style="list-style-type: none"> • L'effetto [Correzione luminosità] differisce dall'effetto di compensazione dell'esposizione durante la registrazione.
	[Stile foto]	<p>Seleziona uno Stile Foto. (→ 208)</p> <ul style="list-style-type: none"> • Se si preme [Q] mentre è selezionato [Come709], appare la schermata impostazione knee. (→ 260) • Non è possibile selezionare uno Stile Foto per immagini registrate con [V-Log]. Non è possibile selezionare [V-Log] per immagini non registrate con [V-Log]. • Non è possibile selezionare uno Stile Foto diverso da [Gamma dinamica Cinelike2] o [Video Cinelike 2] per immagini registrate con [Gamma dinamica Cinelike2] o [Video Cinelike 2]. Non è possibile selezionare [Gamma dinamica Cinelike2] o [Video Cinelike 2] per immagini non registrate con Stile Foto [Gamma dinamica Cinelike2] o [Video Cinelike 2]. • Quando è stato selezionato [HLG] in [Formato file] in [Più impostazioni], sono disponibili per la selezione solo [Standard(HLG)] e [Monocromatica(HLG)].
	[Intervallo i.Dinamico]	Seleziona l'impostazione di [Intervallo i.Dinamico].
	[Contrasto]	Regola il contrasto.
	[Intensifica]	Regola la luminosità delle parti chiare.
	[Ombra]	Regola la luminosità delle parti scure.

	[Saturazione]/ [Tono Colore]	Regola la saturazione o il tono del colore.
	[Tinta]	Regola il colore.
	[Effetto filtro]	Seleziona gli effetti filtro.
	[Effetto Sgranato]	Seleziona un'impostazione effetto grana. • Non è possibile impostare questo per immagini registrate in [Modo Alta Risoluzione].
NR	[Riduz. rumore]	Imposta la riduzione del rumore.
	[Nitidezza]	Regola la nitidezza.
	[Più impostazioni]	<p>[Ripristina originale]: Ripristina le impostazioni utilizzate al momento dello scatto.</p> <p>[Formato file]: Seleziona un formato file tra [JPG] e [HLG]. Quando si seleziona [HLG], vengono salvate foto in formato sia JPEG sia HSP. (Solo immagini registrate con [Foto HLG])</p> <p>[Spazio colore]: Seleziona uno Spazio Colore tra [sRGB] e [AdobeRGB]. (Solo quando è selezionato [JPG] in [Formato file]).</p> <p>[Dim. immag.]: Seleziona la dimensione per memorizzare le immagini.</p> <p>[Vis. assistita HLG (Monitor)]/[Visualizz. assistita HLG (HDMI)]: Il gamut colore e la luminosità delle immagini registrate con [Foto HLG] possono essere convertiti per la visualizzazione sul monitor/mirino di questa fotocamera, o visualizzati su un dispositivo HDMI. Per informazioni, vedere [Visualizz. assistita HLG] nel menu [Personal.]. (→ 282)</p> <p>• [Vis. assistita HLG (Monitor)] e [Visualizz. assistita HLG (HDMI)] possono essere selezionati solo quando [HLG] è selezionato in [Formato file].</p> <p>[Slot scheda di destinazione]: È possibile selezionare lo slot scheda su cui salvare le immagini RAW processate. Quando è selezionato [AUTO], l'immagine viene salvata sullo stesso slot scheda dell'immagine in formato RAW da processare.</p>

- Le voci che possono essere regolate dipendono dal [Stile foto] selezionato.

	STD. VIVID NAT FLAT LAND PORT CNEV2 CNEV2	MONO L MONO L MONO	709L	V-Log	STD. ^{HLG}	^{HLG} MONO
WB	✓	✓	✓	✓	✓	✓
	✓	✓	✓	✓	✓	✓
	✓	✓	✓	—	✓	✓
	✓	✓	—	—	—	—
	✓	✓	—	—	✓	✓
	✓	✓	—	—	✓	✓
	✓	✓	—	—	✓	✓
 ([Saturazione])	✓	—	✓	—	✓	—
 ([Tono Colore])	—	✓	—	—	—	✓
	✓	—	✓	—	✓	—
	—	✓	—	—	—	✓
	—	✓	—	—	—	—
NR	✓	✓	✓	✓	✓	✓
	✓	✓	✓	✓	✓	✓

❖ Visualizzazione di una schermata di confronto

È possibile cambiare un'impostazione e verificare l'effetto visualizzando fianco a fianco immagini con il valore di impostazione applicato.

1 Premere [DISP.] nella schermata del Passaggio 4.

- Al centro viene visualizzata l'immagine con l'impostazione corrente (A).
- Sfiando l'immagine con l'impostazione corrente, essa viene ingrandita. Sfiando [>] si ritorna alla visualizzazione originale.
- Mentre è selezionato [Riduz. rumore] o [Nitidezza], non è possibile visualizzare una schermata di confronto.

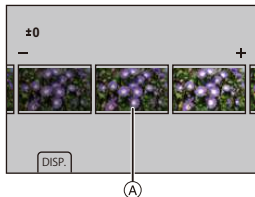

2 Ruotare , o per modificare l'impostazione.

3 Premere o per confermare l'impostazione.

- Le immagini RAW scattate con la fotocamera sono registrate nella dimensione [L] di [3:2]. (Tuttavia, le immagini RAW registrate con [Modo Alta Risoluzione] sono registrate nella dimensione [XL] di [3:2])

Con questa funzione, le immagini vengono processate con il formato e l'angolo di campo di [Conv. Tele est.] del momento dello scatto.

- La voce [Bil. bianco] viene impostata al valore del momento dello scatto per foto scattate con più esposizioni.
- I risultati dell'elaborazione RAW con questa funzione e con il software "SILKYPIX Developer Studio" non corrispondono completamente.

[Dividi film.]

Divide in due un video registrato o file 6K/4K a raffica.



- Le immagini non possono essere riportate al loro stato originale una volta che sono state divise. Verificare attentamente le immagini prima di effettuare l'operazione di divisione.
- Non rimuovere la scheda o la batteria dalla fotocamera durante il processo di divisione. Le immagini potrebbero venire perse.

1 Selezionare [Dividi film.].

-  ⇒  ⇒  ⇒ [Dividi film.]



2 Selezionare e riprodurre l'immagine.

- Premere ◀▶ per selezionare un'immagine e quindi premere  o .



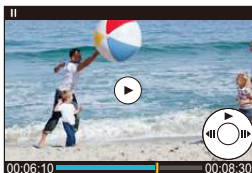

3 Mettere in pausa la riproduzione nella posizione in cui si desidera dividere.

- Premere ▲.
- Per regolare con precisione la posizione, premere ◀▶ (Indietro o Avanti fotogramma per fotogramma).



4 Dividere il video.

- Premere  o .
- È possibile dividere il video anche sfiorando [Dividere].



- Potrebbe non essere possibile dividere il video in un punto vicino all'inizio o alla fine.
- Non è possibile dividere video di breve durata.

13. Personalizzazione della fotocamera

Questo capitolo descrive la funzione di personalizzazione con cui è possibile configurare la fotocamera in base alle proprie impostazioni preferite.

Cambiare la modalità di utilizzo di pulsanti, selettori, ecc. sulla fotocamera.



[Impostazione tasto Fn]

→ 321



[Setup selez. funz. pos.]

→ 330

Registrare le informazioni attualmente impostate sulla fotocamera.



Modalità Personalizzata

→ 337

Cambiare le voci visualizzate sui menu.

Menu rapido

→ 332

Mio Menu

→ 341

Importare informazioni relative alle impostazioni della fotocamera su un'altra fotocamera.

[Salva/Ripristina imp. fotoc.]

→ 343

- ➔ • Le impostazioni dettagliate per il funzionamento della fotocamera e della visualizzazione su schermo sono disponibili nel menu [Personal.]. (→ 370)

Pulsanti Fn

È possibile assegnare funzioni ai pulsanti (funzione) Fn. Inoltre, è possibile assegnare altre funzioni a pulsanti specifici come il pulsante [WB], allo stesso modo dei pulsanti Fn.

È possibile impostare funzioni diverse da usare durante la registrazione e la riproduzione.

❖ Impostazioni predefinite pulsante Fn

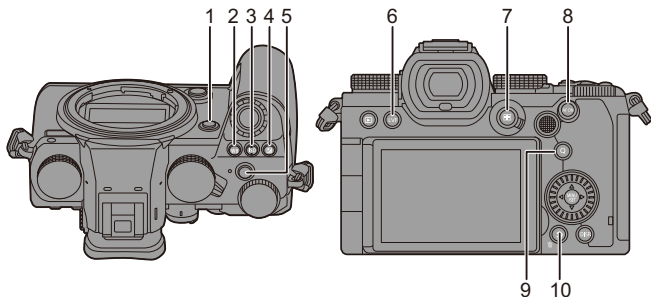

	Pulsanti Fn	[Impostazione modalità Reg]	[Impostazione modalità Play]
1	[Fn2]	[Anteprima]	[Nessuna impostazione]
2	[WB]	[Bil. bianco]	[Nessuna impostazione]
3	[ISO]	[Sensibilità]	[Nessuna impostazione]
4	[]	[Compens. Esposiz.]	[Nessuna impostazione]
5	Pulsante registrazione video	[Registrazione Video]	[Registrazione Video]
6	[LVF]	[Comm LVF/monitor]	[Comm LVF/monitor]
7	[]	[Modalità AF]	[Cambio di Slot scheda]
8	[AF ON]	[AF-ON]	[Classificazione★3]
9	[Q]	[Q.MENU]	[Invia immagine(smartphone)]
10	[Fn1]/[]/[]	[Indic. liv.]	<ul style="list-style-type: none"> • Non possono essere usati come pulsanti Fn durante la riproduzione.

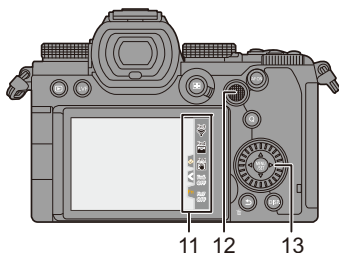

11 12 13

	Pulsanti Fn	[Impostazione modalità Reg]	[Impostazione modalità Play]
11	[Fn3]	[Wi-Fi]	
	[Fn4]	[Istogramma]	
	[Fn5]	[Boost S.I. (Video)]	
	[Fn6]	[Off (disab. Tenere premuto)]	
	[Fn7]	[Off (disab. Tenere premuto)]	
12		[Nessuna impostazione]	<ul style="list-style-type: none"> • Non possono essere usati come pulsanti Fn durante la riproduzione.
13		[Nessuna impostazione]	

Assegnazione di funzioni ai pulsanti Fn

- Con le impostazioni predefinite, non è possibile usare da [Fn8] a [Fn12] sul joystick.
- Quando si usano le funzioni, impostare [Imp. Joystick] nel menu [Personal.] ([Funzionamento]) su [Fn]. (→ 381)

1 Selezionare [Impostazione tasto Fn].

- Premere **MENU/SET** → **[Impostazioni]** → **[Impostazione tasto Fn]** → **[Impostazione modalità Reg/Play]**



2 Selezionare il pulsante.

- Premere **▲▼** per selezionare il pulsante e quindi premere **MENU/SET** o **[OK]**.
- La selezione è possibile anche ruotando **[Impostazioni]** o **[OK]**.
- Premere **[DISP.]** per cambiare la pagina.

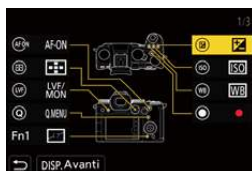





3 Cercare la funzione da assegnare.

- Ruotare **[Impostazioni]** per selezionare la scheda secondaria dove si trova la funzione da assegnare (→ 325, 328) e quindi premere **MENU/SET** a **[OK]**.
- È possibile selezionare anche premendo **◀** per selezionare la scheda secondaria, premendo **▲▼** o ruotando **[Impostazioni]** e quindi premendo **▶**.
- Selezionare le schede [1] a [3] premendo **[Q]**.



4 Assegnare la funzione.

- Premere ▲▼ per selezionare una funzione e quindi premere  o .
- La selezione è possibile anche ruotando  o .







- Selezionare voci con [>] selezionando nuovamente la voce.
- A seconda del pulsante, alcune funzioni non possono essere assegnate.



- È possibile anche sfiorare [Fn] sul pannello di controllo (→ 67) per visualizzare la schermata nel Passaggio 2.
- È possibile anche tenere premuto il pulsante Fn (2 sec.) per visualizzare la schermata nel Passaggio 4.
(Potrebbe non essere visualizzata a seconda della funzione assegnata e del tipo di pulsante.)

❖ Voci dell'impostazione ([Impostazione tasto Fn]/ [Impostazione modalità Reg])

Scheda [1]

 [Qualità immagini]		 [Fuoco/Scatto]	
[Compens. Esposiz.]	→ 196	[Modalità AF]	→ 100
[Sensibilità]	→ 199	[Imp. AF personal. (Foto)]	→ 98
[Bil. bianco]	→ 202	[Imp. AF personal.(Video)]	→ 258
[Stile foto]	→ 208	[Peaking Fuoco]	→ 356
[Mod. esposim.]	→ 184	[Sensibilità Peaking Fuoco]	→ 356
[Formato]	→ 83	[Vel. spostamento AF 1 area]	→ 356
[Qualità dell'immagine]	→ 86	[Blocco ghiera focus]	→ 374
[Dim. immag.]	→ 85	[AE LOCK]	→ 198
[Foto HLG]	→ 225	[AF LOCK]	→ 198
[Modo Alta Risoluzione]	→ 221	[AF/AE LOCK]	→ 198
[Esposimetro 1 scatto spot]		[AF-ON]	→ 95
• Registra con la modalità esposimetrica impostata su  (Spot metering) solo una volta.		[AF-ON: Near Shift]	
[Rid. long exposure]	→ 351	• AF funziona dando priorità ai soggetti in primo piano.	
[Min. vel. scatto]	→ 352	[AF-ON: Far Shift]	
[1 scatto RAW+JPG]		• AF funziona dando priorità ai soggetti distanti.	
• Registra contemporaneamente un'immagine RAW ed un'immagine JPEG solo una volta.		[Ampliamento punto AF]	→ 97
[Intervallo i.Dinamico]	→ 353	[Imp. area m.fuoco]	
[Effetto filtro]	→ 215	• Visualizza la schermata di transizione Area AF/Aiuto MF.	
[AE un solo clic]		 [Flash]	
• Regola il valore dell'apertura e la velocità dell'otturatore con le impostazioni adatte per l'esposizione standard determinata dalla fotocamera.		[Modalità Flash]	→ 229
[AE touch]	→ 81	[Regolazione Flash]	→ 233
[Mod. esposiz.]	→ 245	[Impostaz. flash wireless]	→ 236



13. Personalizzazione della fotocamera

 [Altro (Foto)]	
[Modalità avanzamento]	→ 128
[1 scatto "FOTO 6K/4K"]	
• Effettua registrazione foto 6K/4K solo una volta.	
[Bracketing]	→ 156

[Modalità silenziosa]	→ 174
[Stabilizz. immagine]	→ 177
[Tipologia di otturatore]	→ 175
[Conv. Tele est.]	→ 125
[Composizione in Live View]	→ 162
[Post-focus]	→ 166

Scheda [2]



 [Formato immagine]	
[Formato file registrazione]	→ 249
[Qualità reg.]	→ 250
[Impostazioni Slow & Quick]	→ 270
[Visualiz. Time Code]	→ 254
 [Audio]	
[Disp. Livello reg. audio]	→ 263
[Regol. livello reg. audio]	→ 263
[Limitator. livello reg. aud]	→ 263
[Regol. diret. del mic. speciale]	
• Imposta il metodo di cattura dell'audio per [MANUAL] in [Microfono speciale].	
(→ 294)	

 [Altro (Video)]	
[Stabilizz. immagine]	→ 179
[Stabil. elet. (Video)]	→ 179
[Boost S.I. (Video)]	→ 179
[Area di immagine del film.]	→ 249
[Ritaglio Live]	→ 272
 [Funzionamento]	
[Q.MENU]	→ 69
[Interruttore Rec/Play]	
• Passa alla schermata di riproduzione.	

[Registrazione Video]	→ 240
[Comm LVF/monitor]	→ 66
[Blocco funzionamento]	
• Un certo tipo di operazione viene disabilitato. Impostare il tipo di operazione da disabilitare in [Imp. blocco funzionamento] (→ 378).	
[Selez. funz. pos.]	→ 331
 [Monitor/Display]	
[Anteprima]	→ 195
[Anteprima Effetto apertura]	
• È possibile avere un'anteprima dell'effetto dell'apertura mentre viene tenuto premuto il pulsante Fn.	
[Antepr. costante]	→ 383
[Indic. liv.]	→ 391
[Istogramma]	→ 384
[Esposim. spot luminanza]	→ 266
[Indicatore cornice]	→ 268
[Linee Griglia Foto]	→ 385
[Miglioramento Live View]	→ 386
[Live View Monocrom.]	→ 392
[Modo notte]	→ 387









[Stile visualizzazione LVF/monitor]	
• Commuta lo stile di visualizzazione monitor o mirino visualizzato.	
[Anteprima foto/filmati]	→ 388
[Zebra Pattern]	→ 393
[Vis. Assistita LUT (Monitor)]	→ 278
[Vis. Assistita LUT (HDMI)]	→ 278
[Selezione LUT]	→ 278
[Vis. assistita HLG (Monitor)]	→ 282
[Visualizz. assistita HLG (HDMI)]	→ 282
[Sovrapposizione trasparente]	→ 390
[Visualizzatore stato I.S.]	→ 390
[Monitor di forma d'onda]	→ 264
[Vis. Anamorfica ampliata]	→ 286
 [Obiettivo/Altro]	
[Controllo ghiera messa fuoco]	→ 394
[Controllo zoom]	→ 126

Scheda [3]

 [Scheda/file]	
[Slot scheda di destinazione]	
• Modifica la priorità delle schede per la registrazione. Può essere usato se [Funzione doppio Slot scheda] (→ 88) è impostato su [Reg. Relay].	
 [INGRESSO/USCITA]	
[Wi-Fi]	→ 416
 [Altro]	
[Nessuna impostazione]	
• Il pulsante non funziona come pulsante Fn.	
[Off (disab. Tenere premuto)]	
• Il pulsante non funziona come pulsante Fn. La schermata di registrazione della funzione non viene visualizzata quando si tiene premuto (2 secondi) il pulsante Fn.	
[Ripristina predefiniti]	
• Ripristina le impostazioni predefinite per il pulsante Fn. (→ 321)	

❖ Voci dell'impostazione ([Impostazione tasto Fn]/ [Impostazione modalità Play])

Scheda [1]

 [Modalità riproduzione]		 [Modifica immagine]	
[Ingrandisci da punto AF]	→ 408	[Copia]	→ 413
[Vis. Assistita LUT (Monitor)]	→ 278	 [Funzionamento]	
[Vis. assistita HLG (Monitor)]	→ 392	[Interruttore Rec/Play]	• Passa alla schermata di registrazione.
[Vis. Anamorfica ampliata]	→ 286	[Comm LVF/monitor]	→ 66
 [Elabora immagine]		[Registrazione Video]	→ 240
[Elaborazione RAW]	→ 312	 [Monitor/Display]	
[Salva. In blocco FOTO 6K/4K]	→ 144	[Modo notte]	→ 387
 [Aggiungi/elimina info.]		 [Scheda/file]	
[Elim. imm. singola]	→ 311	[Cambio di Slot scheda]	→ 302
[Proteggi]	→ 411	 [INGRESSO/USCITA]	
[Classificazione★1]	→ 411	[Wi-Fi]	→ 416
[Classificazione★2]	→ 411	[Invia immagine(smartphone)]	→ 449
[Classificazione★3]	→ 411	[Vis. Assistita LUT (HDMI)]	→ 278
[Classificazione★4]	→ 411	[Visualizz. assistita HLG (HDMI)]	→ 392
[Classificazione★5]	→ 411		

Scheda [2]





 [Altro]	
[Ripr. FOTO 6K/4K]	• Visualizza la schermata per selezionare le foto da salvare da un file 6K/4K a raffica.
[Nessuna impostazione]	• Il pulsante non funziona come pulsante Fn.
[Off (disab. Tenere premuto)]	• Il pulsante non funziona come pulsante Fn. La schermata di registrazione della funzione non viene visualizzata quando si tiene premuto (2 secondi) il pulsante Fn.
[Ripristina predefiniti]	• Ripristina le impostazioni predefinite per il pulsante Fn. (→ 321)

Uso dei pulsanti Fn

Durante la registrazione, premendo i pulsanti Fn è possibile usare le funzioni registrate in [Impostazione modalità Reg] e durante la riproduzione è possibile usare le funzioni registrate in [Impostazione modalità Play].

1 Premere il pulsante Fn.

2 Selezionare una voce di impostazione.

- Premere ◀▶ per selezionare una voce di impostazione e quindi premere  o .
- La selezione è possibile anche ruotando ,  o .

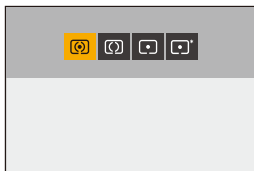

- I metodi di visualizzazione e selezione di una voce di impostazione variano a seconda della voce di menu.

❖ Uso di [Fn3] - [Fn7] (icone touch)



Durante la registrazione, è possibile usare i pulsanti Fn all'interno di Touch Tab.

- Con le impostazioni predefinite, Touch Tab non viene visualizzato. Impostare [Touch tab] su [ON] in [Impost. touch] nel menu [Personal.] ([Funzionamento]). (→ 377)

- 1 Sfiocare .
- 2 Sfiocare uno tra [Fn3] - [Fn7].







[Selez. funz. pos.]

Modifica temporaneamente le funzioni controllate con  (selettore anteriore) e  (selettore posteriore).



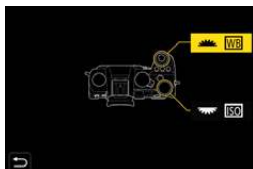

Assegnazione di funzioni ai selettori

1 Selezionare [Setup selez. funz. pos.].

-  → [] → [] → [Selettore impostato] → [Setup selez. funz. pos.] → []/[]



2 Assegnare la funzione.

- Premere   per selezionare una funzione e quindi premere  o .



❖ Funzioni che possono essere assegnate

[Compens. Esposiz.]	→ 196	[Effetto filtro]	→ 215
[Sensibilità]*1	→ 199	[Modalità AF]	→ 100
[Bil. bianco]*2	→ 202	[Modalità Flash]	→ 229
[Stile foto]	→ 208	[Regolazione Flash]	→ 233
[Formato]	→ 83	[FOTO 6K/4K]	→ 133
[Intervallo i.Dinamico]	→ 353		



*1  impostazione predefinita

*2  impostazione predefinita

Modificare temporaneamente il funzionamento del selettore

1 Impostare [Selez. funz. pos.] sul pulsante Fn. (→ [321](#))

2 Commutare il funzionamento del selettore.

- Premere il pulsante Fn impostato nel Passaggio **1**.
- Una guida visualizzerà le funzioni assegnate a  e .



- Se non vengono eseguite operazioni, alcuni secondi dopo la guida scompare.

3 Impostare la funzione registrata.

- Ruotare  o  mentre viene visualizzata la guida.

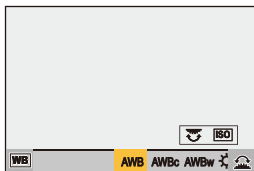

4 Confermare la propria selezione.

- Premere parzialmente il pulsante di scatto dell'otturatore.

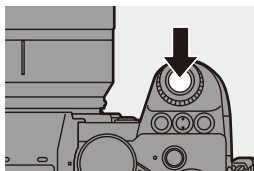

Personalizzazione menu rapido

È possibile modificare le voci del Menu Rapido a seconda della modalità di registrazione.

Inoltre, è possibile modificare le voci da visualizzare sul Menu Rapido ed il loro ordine in base alle proprie preferenze.



Per informazioni sui metodi di funzionamento del Menu Rapido, vedere pagina 69.

Assegnare al Menu Rapido

È possibile cambiare i menu da visualizzare nel Menu Rapido.



Questi possono essere impostati separatamente per la modalità [M]/[S&Q] (Video) e per altre modalità di registrazione (Foto).

1 Selezionare [Impostazioni Q.MENU].

-  → [] → [] → [Impostazioni Q.MENU] → [Personalizzazione voci (Foto)]/ [Personalizz. voci (Video)]









2 Selezionare la posizione della voce (① - ⑫).

- Premere ▲▼◀▶ per selezionare la posizione e quindi premere  o .
- La selezione è possibile anche ruotando .







3 Cercare la funzione da assegnare.

- Ruotare  per selezionare la scheda secondaria dove si trova la funzione da assegnare (→ 334) e quindi premere  o .
- È possibile selezionare anche premendo  per selezionare la scheda secondaria, premendo  o ruotando  e quindi premendo .
- Ogni volta che si preme [Q] si passa dalla scheda [1] alla scheda [2] e viceversa.









4 Assegnare le voci di menu.

- Premere  per selezionare una voce e quindi premere  o .
- La selezione è possibile anche ruotando  o .
- Selezionare voci con [>] selezionando nuovamente la voce.







❖ Voci di menu che possono essere assegnate

Scheda [1]

 [Qualità immagini]		 [Altro (Foto)]	
[Compens. Esposiz.]	→ 196	[Modalità avanzamento]	→ 128
[Sensibilità]	→ 199	[Bracketing]	→ 156
[Bil. bianco]	→ 202	[Modalità silenziosa]	→ 174
[Stile foto]	→ 208	[Stabilizz. immagine]	→ 177
[Mod. esposim.]	→ 184	[Tipologia di otturatore]	→ 175
[Formato]	→ 83	[Conv. Tele est.]	→ 125
[Qualità dell'immagine]	→ 86	[Post-focus]	→ 166
[Dim. immag.]	→ 85	 [Formato immagine]	
[Foto HLG]	→ 225	[Formato file registrazione]	→ 249
[Rid. long exposure]	→ 351	[Qualità reg.]	→ 250
[Min. vel. scatto]	→ 352	[Impostazioni Slow & Quick]	→ 270
[Intervallo i.Dinamico]	→ 353	[Visualiz. Time Code]	→ 254
[Effetto filtro]	→ 215	 [Audio]	
[Mod. esposiz.]	→ 245	[Disp. Livello reg. audio]	→ 263
 [Fuoco/Scatto]		[Regol. livello reg. audio]	→ 263
[Modalità AF]	→ 100	[Limitator. livello reg. aud]	→ 263
[Imp. AF personal. (Foto)]	→ 98	[Regol. diret. del mic. speciale]	
[Imp. AF personal.(Video)]	→ 258	• Imposta il metodo di cattura dell'audio per [MANUAL] in [Microfono speciale]. (→ 294)	
[Peaking Fuoco]	→ 356	 [Altro (Video)]	
[Sensibilità Peaking Fuoco]	→ 356	[Stabilizz. immagine]	→ 179
[Vel. spostamento AF 1 area]	→ 356	[Stabil. elet. (Video)]	→ 179
 [Flash]		[Boost S.I. (Video)]	→ 179
[Modalità Flash]	→ 229	[Area di immagine del film.]	→ 249
[Regolazione Flash]	→ 233	[Ritaglio Live]	→ 272
[Impostaz. flash wireless]	→ 236		



Scheda [2]



 [Monitor/Display]	
[Antepr. costante]	→ 383
[Indic. liv.]	→ 391
[Istogramma]	→ 384
[Esposim. spot luminanza]	→ 266
[Indicatore cornice]	→ 268
[Linee Griglia Foto]	→ 385
[Miglioramento Live View]	→ 386
[Live View Monocrom.]	→ 392
[Modo notte]	→ 387
[Stile visualizzazione LVF/monitor]	→ 387
[Anteprima foto/filmati]	→ 388
[Zebra Pattern]	→ 393
[Vis. Assistita LUT (Monitor)]	→ 278
[Vis. Assistita LUT (HDMI)]	→ 401
[Vis. assistita HLG (Monitor)]	→ 392
[Visualizz. assistita HLG (HDMI)]	→ 392
[Sovrapposizione trasparente]	→ 390
[Visualizzatore stato I.S.]	→ 390
[Monitor di forma d'onda]	→ 264
[Vis. Anamorfica ampliata]	→ 286

 [Obiettivo/Altro]	
[Controllo ghiera messa fuoco]	→ 394
 [Scheda/file]	
[Slot scheda di destinazione]	→ 88
 [INGRESSO/USCITA]	
[Wi-Fi]	→ 416
 [Altro]	
[Nessuna impostazione]	
• Impostare quando non si usa.	

❖ Impostazioni dettagliate Menu Rapido

È possibile modificare l'aspetto del Menu Rapido ed il funzionamento di  durante la visualizzazione del menu.

 ⇒ [] ⇒ [] ⇒ Selezionare [Impostazioni Q.MENU]

[Stile layout]	Cambia l'aspetto del Menu Rapido. [MODE1]: Visualizza contemporaneamente la live view ed il menu. [MODE2]: Visualizza il menu a tutto schermo.
[Assegnaz. ghiera anteriore]	Cambia il funzionamento di  nel Menu Rapido. [Voce]: Seleziona le voci di menu. [Valore]: Seleziona valori di impostazione.
[Personalizzazione voci (Foto)]	Personalizza il Menu Rapido da visualizzare quando il selettore della modalità è impostato su [iA]/[P]/[A]/[S]/[M].
[Personalizz. voci (Video)]	Personalizza il Menu Rapido da visualizzare quando il selettore della modalità è impostato su []/[S&Q].

Modalità Personalizzata

C1 C2 C3



In modalità Custom è possibile registrare le modalità di registrazione e le impostazioni di menu corrispondenti alle proprie preferenze. È possibile usare le impostazioni registrate impostando il selettore della modalità sulle modalità da [C1] a [C3].

Registrazione in modalità Custom

È possibile registrare le informazioni attualmente impostate sulla fotocamera. Al momento dell'acquisto, le informazioni predefinite della modalità [P] sono registrate con tutte le modalità Custom.

1 Impostare la modalità di registrazione e le impostazioni dei menu dello stato che si desidera salvare.

2 Selezionare [Salva su Modalità person.].

- → [] → [] → [Salva su Modalità person.]



3 Registrare.

- Selezionare il numero su cui salvare e quindi premere o .
- Apparirà una schermata di conferma. Premere [DISP.] per modificare il nome della modalità Custom.
Immissione di caratteri (→ 415)

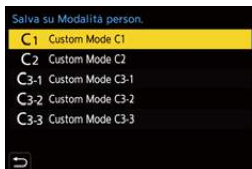



- Non è possibile assegnare la modalità [iA] in modalità Custom.



- Elenco delle impostazioni che possono essere assegnate in modalità Custom (→ 531)

❖ Impostazioni dettagliate modalità Custom

È possibile creare set aggiuntivi di modalità Custom e definire per quanto tempo mantenere le informazioni sulle impostazioni modificate temporaneamente.

 ⇒ [] ⇒ [] ⇒ Selezionare [Impostazioni modalità pers.]

[N. limite di modalità person.]	<p>Imposta il numero di modalità Custom che possono essere registrate in [C3].</p> <p>È possibile registrare un massimo di 10 set; 3 set sono disponibili come impostazioni predefinite.</p>
[Modifica titolo]	<p>Cambia il nome della modalità Custom.</p> <p>È possibile inserire un massimo di 22 caratteri. Un carattere a due byte viene considerato come due caratteri.</p> <ul style="list-style-type: none"> • Immissione di caratteri (→ 415)
[Come ricaricare mod. person.]	<p>Imposta dopo quanto tempo riportare alle impostazioni registrate le impostazioni modificate temporaneamente mentre veniva usata la modalità Custom.</p> <p>[Al cambio di modal. person.]/[Al rientro da mod. autosp.]/[All'accensione]</p>
[Selez. dettagli caricamento]	<p>Imposta i tipi di impostazioni da richiamare con [Carica modalità personalizz.].</p> <p>[F/SS/Sensibilità ISO]: Consente di richiamare le impostazioni di valore apertura, velocità otturatore e sensibilità ISO.</p> <p>[Bil. bianco]: Consente di richiamare le impostazioni del bilanciamento del bianco.</p>



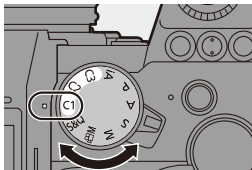

Utilizzo della modalità Custom

Impostare il selettore della modalità di funzionamento su [C1] a [C3].

- Nel caso di [C3], verrà richiamata l'ultima modalità Custom usata.



❖ Selezione modalità Custom [C3]

- 1 Impostare il selettore della modalità su [C3].
- 2 Premere  .
 - Viene visualizzato il menu di selezione della modalità Custom.
- 3 Premere   per selezionare la modalità Custom e quindi premere  o  .
 - L'icona della modalità Custom selezionata verrà visualizzata sulla schermata di registrazione.

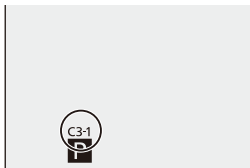

❖ Modifica delle impostazioni registrate

Le impostazioni registrate non cambiano anche se si modificano temporaneamente le impostazioni della fotocamera con il selettore della modalità impostato su [C1] a [C3].



Per modificare le informazioni registrate, sovrascriverle usando [Salva su Modalità person.] nel menu [Setup] ([Impostazione]).

Come richiamare le impostazioni

È possibile richiamare le impostazioni della modalità Custom per la modalità di registrazione selezionata e sovrascrivere le impostazioni correnti con queste.

1 Impostare il selettore della modalità da usare.

2 Selezionare [Carica modalità personalizz.].

-  ⇒ [] ⇒ [] ⇒ [Carica modalità personalizz.]

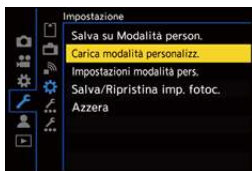

3 Selezionare la modalità Custom da richiamare.

- Selezionare la modalità Custom e quindi premere  o  .

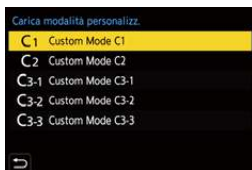

- Non è possibile richiamare modalità Custom tra quelle create dalle modalità [P]/[A]/[S]/[M] e quelle create dalle modalità [ M]/[S&Q].

Mio Menu

In Mio Menu è possibile registrare i menu usati frequentemente.

È possibile registrare un massimo di 23 voci.

I menu registrati possono essere richiamati da [] a [].

Registrazione in Mio Menu

1 Selezionare [Aggiungi].

-  ⇒ [] ⇒ [] ⇒ [Aggiungi]



2 Registrare.

- Selezionare il menu da registrare e quindi premere  o .





❖ Richiamare Mio Menu

Come richiamare i menu registrati in Mio Menu.

-  ⇒ [] ⇒ []/[]/[] ⇒ Menu registrati

❖ Modifica Mio Menu



È possibile riordinare l'ordine di visualizzazione di Mio Menu e cancellare i menu non necessari.

 ⇒ [] ⇒ Selezionare []

[Aggiungi]	Seleziona e registra i menu da visualizzare in Mio Menu.
[Ordinamento]	Modifica l'ordine di Mio Menu. Selezionare il menu da cambiare, quindi impostare la destinazione.
[Elim.]	Cancella i menu registrati in Mio Menu. [Cancella voce]: Seleziona il menu, quindi cancella. [Elimina tutte]: Cancella tutti i menu registrati in Mio Menu.
[Visual. da Mio menu]	Visualizza prima Mio Menu quando si visualizza un menu. [ON]: Visualizza Mio Menu. [OFF]: Visualizza l'ultimo menu utilizzato.

[Salva/Ripristina imp. fotoc.]

Salva sulla scheda le informazioni sulle impostazioni della fotocamera. Le informazioni sulle impostazioni salvate possono essere caricate sulla fotocamera, consentendo di applicare le stesse impostazioni su più fotocamere.

 → [] → [] → Selezionare [Salva/Ripristina imp. fotoc.]

[Salva]	<p>Salva sulla scheda le informazioni sulle impostazioni della fotocamera.</p> <ul style="list-style-type: none"> • Se si salvano nuovi dati, selezionare [Nuovo file] e se si sovrascrive un file esistente, selezionare quel file esistente. • Quando è selezionato [Nuovo file], viene visualizzata una schermata per selezionare il nome del file da salvare come è visualizzato. <table border="1" data-bbox="290 685 970 916"> <tr> <td data-bbox="290 685 497 762">[OK]</td> <td data-bbox="497 685 970 762">Salva usando il nome del file sulla schermata.</td> </tr> <tr> <td data-bbox="290 762 497 916">[Cambia nome file]</td> <td data-bbox="497 762 970 916"> Cambia il nome del file e salva il file. <ul style="list-style-type: none"> • Caratteri disponibili: caratteri alfabetici (maiuscolo), numeri, sino a 8 caratteri • Immissione di caratteri (→ 415) </td> </tr> </table>	[OK]	Salva usando il nome del file sulla schermata.	[Cambia nome file]	Cambia il nome del file e salva il file. <ul style="list-style-type: none"> • Caratteri disponibili: caratteri alfabetici (maiuscolo), numeri, sino a 8 caratteri • Immissione di caratteri (→ 415)
[OK]	Salva usando il nome del file sulla schermata.				
[Cambia nome file]	Cambia il nome del file e salva il file. <ul style="list-style-type: none"> • Caratteri disponibili: caratteri alfabetici (maiuscolo), numeri, sino a 8 caratteri • Immissione di caratteri (→ 415) 				
[Carica]	Carica le informazioni sulle impostazioni sulla scheda e le copia sulla fotocamera.				
[Elim.]	Elimina le informazioni sulle impostazioni presenti sulla scheda.				
[Mant. imp. durante form.]	Quando si formatta la scheda, formatta la scheda tenendo le impostazioni della fotocamera memorizzate sulla scheda.				



- È possibile caricare solo le informazioni sulle impostazioni relative allo stesso modello.
- È possibile salvare su una scheda sino a 10 istanze di informazioni sui settaggi.



- Elenco delle funzioni per cui è possibile il salvataggio delle impostazioni (→ 531)

14. Guida menu

La personalizzazione della fotocamera e molte impostazioni di funzioni vengono effettuate con i menu di questa camera. Questo capitolo fornisce un elenco di menu e li descrive in dettaglio.

I menu spiegati in dettaglio in altri capitoli sono indicati con i numeri di pagina.

- Per informazioni sui metodi di funzionamento dei menu, vedere pagina 73.

Ricerca nei menu

Elenco dei menu → 345

Informazioni sulle funzioni dei menu e sulle impostazioni predefinite



 Menu [Foto] → 350

 Menu [Video] → 364

 Menu [Personal.] → 370

 Menu [Setup] → 395

 [Mio menu] → 341

 Menu [Play] → 406

Immettere i caratteri

Immissione dei caratteri → 415

- ➔ • Vedere nel capitolo “17. Materiali” i seguenti elenchi:
 - Elenco di impostazioni predefinite/salvataggio personalizzato/impostazioni disponibili per la copia: → 531
 - Elenco di funzioni che possono essere impostate in ciascuna modalità di registrazione: → 545











Elenco dei menu

: Voci di menu comuni ai menu [Foto] e [Video].
Le loro impostazioni sono sincronizzate.

Menu [Foto]





[Qualità immagini]	→ 350	[Flash]	→ 357
[Stile foto]	→ 350	[Modalità Flash]	→ 357
[Mod. esposim.]	→ 350	[Modalità Lampo]	→ 357
[Formato]	→ 350	[Regolazione Flash]	→ 357
[Qualità dell'immagine]	→ 350	[Sincr. flash]	→ 357
[Dim. immag.]	→ 350	[Reg. Flash manuale]	→ 357
[Foto HLG]	→ 350	[Compens. Esposiz. Auto]	→ 357
[Modo Alta Risoluzione]	→ 351	[Rim.occhi ros.]	→ 357
[Rid. long exposure]	→ 351	[Wireless]	→ 357
[Sensibilità ISO (foto)]	→ 352	[Canale wireless]	→ 357
[Min. vel. scatto]	→ 352	[FP wireless]	→ 358
[Intervallo i.Dinamico]	→ 353	[Spia comunicazione]	→ 358
[Compen. vignett.]	→ 354	[Impostazione wireless]	→ 358
[Comp. diff.]	→ 354	[Altro (Foto)]	→ 358
[Impostazioni filtro]	→ 355	[Bracketing]	→ 358
[Messa a fuoco]	→ 355	[Modalità silenziosa]	→ 358
[Imp. AF personal. (Foto)]	→ 355	[Stabilizz. immagine]	→ 359
[Luce assist AF]	→ 355	[Impost. Scatto Raffica 1]	→ 359
[Peaking Fuoco]	→ 356	[Impost. Scatto Raffica 2]	→ 359
[Vel. spostamento AF 1 area]	→ 356	[Tipologia di otturatore]	→ 360
		[Ritardo otturatore]	→ 360
		[Conv. Tele est.]	→ 360
		[Time Lapse/Animaz.]	→ 360
		[Composizione in Live View]	→ 361
		[Autoscatto]	→ 361
		[FOTO 6K/4K]	→ 361
		[Post-focus]	→ 362
		[Esposizione Multipla]	→ 362

 **Menu [Video]**

 [Qualità immagini]	→ 364
[Mod. esposiz.]	→ 364
[Stile foto] 	→ 364
[Mod. esposim.] 	→ 364
[Sensibilità ISO (video)]	→ 364
[Riduzione sfarfall. (Video)]	→ 365
[Intervallo i.Dinamico] 	→ 365
[Compen. vignett.] 	→ 354
[Comp. diffr.] 	→ 354
[Impostazioni filtro] 	→ 355
 [Formato immagine]	→ 366
[Area di immagine del film.]	→ 366
[Qualità reg.]	→ 366
[Impostazioni Slow & Quick]	→ 366
[Cambiare NTSC/PAL]	→ 366
[Formato file registrazione]	→ 366
[Time Code]	→ 366
[Livello luminanza]	→ 366
[Anamorfica(4:3)]	→ 366
 [Messa a fuoco]	→ 367
[Imp. AF personal.(Video)]	→ 367
[AF cont.]	→ 367
[Luce assist AF] 	→ 367
[Peaking Fuoco] 	→ 367
[Vel. spostamento AF 1 area] 	→ 367

 [Audio]	→ 368
[Disp. Livello reg. audio]	→ 368
[Regol. livello reg. audio]	→ 368
[Limitator. livello reg. aud]	→ 368
[Annull rumore vento]/	→ 368
[Taglio vento]	→ 368
[Presa mic]	→ 368
[Microfono speciale]	→ 368
[Imp. adattat. micro XLR]	→ 368
[Uscita audio]	→ 368
[Volume della cuffia]	→ 369
 [Altro (Video)]	→ 369
[Modalità silenziosa] 	→ 369
[Stabilizz. immagine] 	→ 369
[Ritaglio Live]	→ 369

Menu [Personal.]



 [Qualità immagini]	→ 370	[Impostazione tasto Fn]	→ 378
[Impostazioni Stile foto]	→ 370	[Tasto WB/ISO/Expo.]	→ 379
[Incrementi ISO]	→ 370	[Impost. visualizzata ISO]	→ 379
[ISO esteso]	→ 371	[Impost. visual. comp. espos.]	→ 379
[Regolaz. spostamento espos.]	→ 371	[Selettore impostato]	→ 380
[Spazio colore]	→ 371	[Imp. Joystick]	→ 381
[Azzer. Comp. Espos.]	→ 372	[Pulsante filmato (a distanza)]	→ 381
[Esposizione auto. in P/A/S/M]	→ 372	 [Monitor/Display (Foto)]	→ 382
[Impost. comb. film. creativo]	→ 372	[Revis. auto]	→ 382
 [Fuoco/Scatto]	→ 373	[Antepr. costante]	→ 383
[Focus/Priorità scatto]	→ 373	[Istogramma]	→ 384
[Comm. Fuoco per Vert/Oriz]	→ 373	[Linee Griglia Foto]	→ 385
[Mant. bloc AF/AE]	→ 373	[Indicatore cornice]	→ 385
[AF+MF]	→ 373	[Visualizzazione Area AF]	→ 385
[Assist. MF]	→ 374	[Miglioramento Live View]	→ 386
[Guida MF]	→ 374	[Modo notte]	→ 387
[Blocco ghiera focus]	→ 374	[Imp. visualizzazione LVF/ Monitor]	→ 387
[Mostra/nascon. modalità AF]	→ 375	[Mis. espos.]	→ 388
[Imp. AF preciso]	→ 375	[Lungh. focale]	→ 388
[Imp. ampliam. punto AF]	→ 376	[Anteprima foto/filmati]	→ 388
[AF puls.scatto]	→ 376	[Foto/tempo filmati restanti]	→ 389
[Rilascio Mezzo Scatto]	→ 376	[Alte luci lampeggianti]	→ 389
[AF rapido]	→ 376	[Sovrapposizione trasparente]	→ 390
[AF sensore occhi]	→ 376	[Visualizzatore stato I.S.]	→ 390
[Mov. Loop Focus Frame]	→ 377	[Indic. liv.]	→ 391
[Punto inizio AFC (225 aree)]	→ 377	[Esposim. spot luminanza]	→ 391
 [Funzionamento]	→ 377	[Bordo inquadratura]	→ 391
[Impostazioni Q.MENU]	→ 377	[Mostra/nascon. layout monit.]	→ 391
[Impost. touch]	→ 377		
[Imp. blocco funzionamento]	→ 378		



Menu [Personal.] (continua)

 [Monitor/Display (Video)]	→ 392
[Vis. assistita V-Log]	→ 392
[Visualizz. assistita HLG]	→ 392
[Vis. Anamorfica ampliata]	→ 392
[Live View Monocrom.]	→ 392
[Indicatore centro]	→ 393
[Zebra Pattern]	→ 393
[Monitor di forma d'onda]	→ 393
[Cornice rossa indic. di reg.]	→ 393

Menu [Setup]

 [Scheda/file]	→ 395
[Formatta scheda]	→ 395
[Funzione doppio Slot scheda]	→ 395
[Impost. cartella/file]	→ 395
[Azzerà num. file]	→ 395
[Informazioni sul copyright]	→ 395
 [Monitor/Display]	→ 396
[Modo di risparmio energia]	→ 396
[Frequenza fotogr. monitor]	→ 396
[Frame Rate LVF]	→ 397
[Impostazioni monitor]/[Mirino]	→ 397
[Retroilluminaz. monitor]/	→ 398
[Luminanza LVF]	→ 398
[Sensore occhi]	→ 398
[Regolazione ind. liv.]	→ 398



 [INGRESSO/USCITA]	→ 393
[Uscita reg. HDMI]	→ 393
 [Obiettivo/Altro]	→ 394
[Riprist. posiz. obiettivo]	→ 394
[Imp. tasto Fn obiettivo]	→ 394
[Controllo ghiera messa fuoco]	→ 394

 [INGRESSO/USCITA]	→ 399
[Bip]	→ 399
[Volume della cuffia]	→ 399
[Wi-Fi]	→ 399
[Bluetooth]	→ 400
[USB]	→ 400
[Priorità uso batteria]	→ 401
[Collegamento TV]	→ 401
[Spia collegam. wireless]	→ 402
 [Impostazione]	→ 403
[Salva su Modalità person.]	→ 403
[Carica modalità personalizz.]	→ 403
[Impostazioni modalità pers.]	→ 403
[Salva/Ripristina imp. fotoc.]	→ 403
[Azzerà]	→ 403

Menu [Setup] (continua)

 [Altro]	→ 404
[Imp. orol.]	→ 404
[Fuso orario]	→ 404
[Pixel refresh]	→ 404

[Mio menu]

 [Pagina 1]	→ 341
 [Pagina 2]	→ 341
 [Pagina 3]	→ 341

Menu [Play]

 [Modalità riproduzione]	→ 407
[Modo Play]	→ 407
[Presentaz.]	→ 407
[Ruota imm.]	→ 407
[Classificaz. immagini]	→ 408
[Ingrandisci da punto AF]	→ 408
[Vis. Assistita LUT (Monitor)]	→ 408
[Vis. assistita HLG (Monitor)]	→ 409
[Vis. Anamorfica ampliata]	→ 409
 [Elabora immagine]	→ 410
[Elaborazione RAW]	→ 410
[Salva. In blocco FOTO 6K/4K]	→ 410
[Riduz. Rumore FOTO 6K/4K]	→ 410
[Video Time Lapse]	→ 410
[Video Stop Motion]	→ 410

[Pul. sensore]	→ 404
[Lingua]	→ 405
[Version disp.]	→ 405
[Manuale online]	→ 405

 [Modifica Mio menu]	→ 342
[Aggiungi]	→ 342
[Ordinamento]	→ 342
[Elim.]	→ 342
[Visual. da Mio menu]	→ 342

 [Aggiungi/elimina info.]	→ 411
[Proteggi]	→ 411
[Classificazione]	→ 411
 [Modifica immagine]	→ 412
[Mod. dim.]	→ 412
[Ruota]	→ 412
[Dividi film.]	→ 412
[Copia]	→ 413
 [Altro]	→ 414
[Conferma eliminaz.]	→ 414
[Eliminare tutte le immagini]	→ 414



Menu [Foto]



Voci di menu comuni ai menu [Foto] e [Video].
Le loro impostazioni sono sincronizzate.

►: Impostazioni predefinite





Menu [Foto] → [Qualità immagini]

 [Stile foto]	►[Standard]/[Vivida]/[Naturale]/[Lineare]/ [Paesaggio]/[Ritratto]/[Monocromatica]/ [L.Monocrom.]/[L.Monocrom. D]/[Gamma dinamica Cinelike2]/[Video Cinelike 2]/[Come709]/ [V-Log]/[Standard(HLG)]/[Monocromatica(HLG)]/ [MY PHOTO STYLE 1] - [MY PHOTO STYLE 10]	→ 208
 [Mod. esposim.]	►/[]/[]/[]	→ 184
[Formato]	[4:3]/►[3:2]/[16:9]/[1:1]/[65:24]/[2:1]	→ 83
[Qualità dell'immagine]	►[FINE]/[STD.]/[RAW+ FINE]/[RAW+ STD.]/[RAW]	→ 86
[Dim. immag.]	►[L]/[M]/[S]	→ 85
[Foto HLG]	[Full-Res.]/[4K-Res.]/►[OFF]	→ 225



 Menu [Foto] →  [Qualità immagini]

[Modo Alta Risoluzione]	[Avvia]		→ 221
	[Dim. immag.]	▶[XL]/[LL]	
	[Qualità dell'immagine]	▶[COMBINED]/[FINE]/[RAW+FINE]/[RAW]	
	[Scatto norm. reg. simult.]	▶[ON]/[OFF]	
	[Ritardo otturatore]	[30 SEC] – [1/8 SEC] (▶[2 SEC])/[Off]	
	[Elaboraz. sfocatura movim.]	▶[MODE1]/[MODE2]	
Unisce foto ad alta risoluzione da più immagini registrate.			
[Rid. long exposure]	▶[ON]/[OFF]		—
	 <p>La fotocamera rimuove automaticamente il rumore generato quando si registrano immagini con una velocità dell'otturatore lenta.</p> <ul style="list-style-type: none"> • Durante la riduzione del rumore non è possibile la registrazione. • [Rid. long exposure] non è disponibile quando vengono usate le seguenti funzioni: <ul style="list-style-type: none"> – Registrazione di video/[FOTO 6K/4K]/[Post-focus] – [ELEC.] (Escluso [ELEC.+NR])/[Modalità silenziosa] 		

















 Menu [Foto] →  [Qualità immagini]

	[Imp. limite infer.auto ISO]	▶[100] a [25600]	
	[Imp.limite super.auto ISO]	▶[AUTO]/[200] a [51200]	
[Sensibilità ISO (foto)]	 <p>Imposta il limite inferiore e superiore per la sensibilità ISO quando la sensibilità ISO è impostata su [AUTO].</p> <ul style="list-style-type: none"> Quando viene usata la seguente funzione, [Sensibilità ISO (foto)] non è disponibile: <ul style="list-style-type: none"> – [Composizione in Live View] 		—
[Min. vel. scatto]	▶[AUTO]/[1/8000] a [1/1]		
	 <p>Imposta la velocità minima dell'otturatore quando la sensibilità ISO è impostata su [AUTO].</p> <ul style="list-style-type: none"> La velocità dell'otturatore può diventare più lenta del valore impostato in situazioni di registrazione dove non è possibile ottenere un'esposizione corretta. 		—

 Menu [Foto] →  [Qualità immagini]

 [Intervallo i.Dinamico]	[AUTO]/[HIGH]/[STANDARD]/[LOW]▶[OFF]	
	<div data-bbox="326 266 637 304" style="border: 1px solid black; padding: 2px; display: flex; gap: 5px;"> iA P A S M  S&Q </div> <p>Il contrasto e l'esposizione vengono compensati quando la differenza di luminosità tra lo sfondo e il soggetto è notevole.</p> <ul style="list-style-type: none"> • In determinate condizioni di ripresa è possibile che la compensazione non abbia effetto. • [Intervallo i.Dinamico] non è disponibile quando vengono usate le seguenti funzioni: <ul style="list-style-type: none"> – [Come709]/[V-Log]/[Standard(HLG)]/ [Monocromatica(HLG)]/[Come2100(HLG)] ([Stile foto]) – [Impostazioni filtro] – [Composizione in Live View] 	—



 Menu [Foto] →  [Qualità immagini]

 [Compen. vignett.]	<p>▶[ON]/[OFF]</p> <p>      </p> <p>Quando la zona periferica dello schermo risulta più scura a causa delle caratteristiche dell'obiettivo, è possibile correggere la luminosità di tale area in fase di ripresa delle immagini.</p> <ul style="list-style-type: none"> • In determinate condizioni di ripresa è possibile che la compensazione non abbia effetto. • Quando la sensibilità ISO è più alta nella parte periferica dell'immagine possono comparire dei disturbi. • Quando viene usata la seguente funzione, [Compen. vignett.] nel menu [Foto] ([Qualità immagini]) non è disponibile: <ul style="list-style-type: none"> – [Conv. Tele est.] • Quando vengono usate le seguenti funzioni, [Compen. vignett.] nel menu [Video] ([Qualità immagini]) non è disponibile: <ul style="list-style-type: none"> – [APS-C]*/[PIXEL/PIXEL] ([Area di immagine del film.]) <p>* Solo quando si usa un obiettivo full frame</p>	
 [Comp. diffr.]	<p>[AUTO]▶[OFF]</p> <p>      </p> <p>La fotocamera aumenta la risoluzione dell'immagine correggendo la sfocatura causata dalla diffrazione quando l'apertura è chiusa.</p> <ul style="list-style-type: none"> • In determinate condizioni di ripresa è possibile che la compensazione non abbia effetto. • Quando la sensibilità ISO è più alta possono comparire dei disturbi. 	







 Menu [Foto] →  [Qualità immagini]

 [Impostazioni filtro]	[Effetto filtro]	[ON]/▶[OFF]/[SET]	→ 215
	[Reg. simul. senza filtro]	[ON]/▶[OFF]	
	Questa modalità registra con effetti aggiuntivi dell'immagine (filtri).		







 Menu [Foto] →  [Messa a fuoco]

[Imp. AF personal. (Foto)]	▶[Imp.1]/[Imp.2]/[Imp.3]/[Imp.4]	→ 98
	Selezionare le caratteristiche di funzionamento di AF quando si registra usando [AFC] che sono appropriate al soggetto ed alla scena.	
 [Luce assist AF]	▶[ON]/[OFF]	—
	<div style="display: flex; justify-content: space-around; align-items: center;"> iA P A S M  S&Q </div> <p>Quando si registra in condizioni di scarsa illuminazione, la luce di aiuto AF si accende quando si preme parzialmente il pulsante di scatto, facilitando la messa a fuoco da parte della fotocamera.</p> <ul style="list-style-type: none"> • La distanza utile della luce di aiuto AF varia a seconda dell'obiettivo utilizzato. <ul style="list-style-type: none"> – Quando è installato l'obiettivo intercambiabile (S-R2060) e questo si trova all'estremità grandangolo: Circa 1,0 m a 3,0 m • Rimuovere il paraluce. • Quando si utilizza un obiettivo di grande diametro è possibile che la luce di aiuto AF rimanga ostruita in misura notevole, e la messa a fuoco può risultare più difficoltosa. 	

 **Menu [Foto] →  [Messa a fuoco]**

 [Peaking Fuoco]	▶[ON]/[OFF]	—					
	<table border="1" style="width: 100%; border-collapse: collapse;"> <tr> <td style="width: 50%;">[SET]</td> <td>[Sensibilità Peaking Fuoco]</td> </tr> <tr> <td></td> <td>[Visualizza colore]</td> </tr> <tr> <td></td> <td>[Visualizza durante AFS]</td> </tr> </table>		[SET]	[Sensibilità Peaking Fuoco]		[Visualizza colore]	
[SET]	[Sensibilità Peaking Fuoco]						
	[Visualizza colore]						
	[Visualizza durante AFS]						
	<div style="background-color: #e6f2ff; padding: 5px; border: 1px solid black; display: flex; justify-content: space-between; align-items: center;"> iA P A S M  S&Q </div> <p>Durante il funzionamento MF, le parti a fuoco (parti dello schermo con contorni definiti) sono evidenziate con un colore.</p> <ul style="list-style-type: none"> Se [Sensibilità Peaking Fuoco] è regolato in direzione negativa, le parti da evidenziare vengono ridotte, consentendo una messa a fuoco più precisa. Con [Visualizza colore] è possibile impostare il colore di visualizzazione della parte a fuoco. Quando [Visualizza durante AFS] è impostato su [ON], la visualizzazione Focus Peaking è possibile anche quando si preme parzialmente il pulsante di scatto nella modalità di messa a fuoco [AFS]. È possibile visualizzare la Scheda a sfioramento (→ 377) e quindi sfiorare [] in [] per selezionare [ON]/[OFF]. Quando si usa [Monocromo sgranato] in [Impostazioni filtro], [Peaking Fuoco] non è disponibile. Quando si usa [Miglioramento Live View], [Peaking Fuoco] non è disponibile. 						
 [Vel. spostamento AF 1 area]	▶[FAST]/[NORMAL]	—					
	<div style="background-color: #e6f2ff; padding: 5px; border: 1px solid black; display: flex; justify-content: space-between; align-items: center;"> iA P A S M  S&Q </div> <p>Imposta la velocità di spostamento di una singola area AF.</p>						



 Menu [Foto] →  [Flash]

[Modalità Flash]	▶[]/[]/[ S]/[ S [Ⓞ]]/[]	→ 229
	Imposta la modalità del flash.	
[Modalità Lampo]	▶[TTL]/[MANUAL] È possibile selezionare se impostare l'intensità del flash automaticamente o manualmente.	→ 232
[Regolazione Flash]	[-3 EV] a [+3 EV] (▶[±0 EV]) Quando [Modalità Lampo] è impostato su [TTL], è possibile regolare l'intensità del flash.	→ 233
[Sincr. flash]	▶[1ST]/[2ND] Imposta la modalità del flash su Sincronizzazione seconda tendina.	→ 234
[Reg. Flash manuale]	[1/128] a ▶[1/1] Quando [Modalità Lampo] è impostato su [MANUAL], è possibile impostare l'intensità del flash.	→ 232
[Compens. Esposiz. Auto]	[ON]/▶[OFF] Regola automaticamente l'intensità del flash congiuntamente al valore di compensazione dell'esposizione.	→ 235
[Rim.occhi ros.]	[ON]/▶[OFF] Quando [Modalità Flash] è impostato su [] o [ S [Ⓞ]], la fotocamera riconosce automaticamente gli occhi rossi e corregge le immagini.	→ 231
[Wireless]	[ON]/▶[OFF] Abilita la registrazione usando un flash wireless.	→ 237
[Canale wireless]	▶[1CH]/[2CH]/[3CH]/[4CH] Imposta il canale da usare quando si registra con un flash wireless.	→ 237

















 Menu [Foto] →  [Flash]

[FP wireless]	[ON]▶[OFF]		→ 239
	Usa attivazione FP per un flash esterno quando si registra con un flash wireless.		
[Spia comunicazione]	▶[HIGH]/[STANDARD]/[LOW]		→ 239
	Imposta l'intensità della luce di comunicazione.		
[Impostazione wireless]	[Flash esterno]	[Modalità Lampo]/ [Regolazione Flash]/[Reg. Flash manuale]	→ 238
	[Gruppo A]/ [Gruppo B]/ [Gruppo C]	[Modalità Lampo]/ [Regolazione Flash]/[Reg. Flash manuale]	
	Imposta i dettagli per la ripresa con flash wireless.		

 Menu [Foto] →  [Altro (Foto)]

[Bracketing]	[Tipo di Bracketing]	[] / [] / [FOCUS] / [WB] / [WB] / ▶[OFF]	→ 156
	[Più impostazioni]		
	È possibile scattare più foto regolando automaticamente un'impostazione.		
 [Modalità silenziosa]	[ON]▶[OFF]		→ 174
	Disabilita contemporaneamente tutti i suoni di funzionamento e l'emissione di luce.		



 Menu [Foto] →  [Altro (Foto)]

 [Stabilizz. immagine]	[Modalità funzionamento]	▶ [] / [] / [] / [] / [OFF]	→ 177
	[Corpo (B.I.S.)/ Obiett. (O.I.S.)]	[] / []	
	[Quando attivare]	[ALWAYS] / ▶ [HALF-SHUTTER]	
	[Stabil. elet. (Video)]	[ON] / ▶ [OFF]	
	[Boost S.I. (Video)]	[ON] / ▶ [OFF]	
	[Anamorfica (Video)]	A2.0 A1.8 A1.5 [] / [] / [] / A1.33 A1.30 [] / [] / ▶ [OFF]	
	[Imposta lungh. focale]	[0.1 mm] a [1000.0 mm] (▶ [35.0 mm])	
Configura le impostazioni dello stabilizzatore di immagine.			
[Impost. Scatto Raffica 1]	[] / ▶ [H]/[M]/[L]	→ 129	
	Imposta il funzionamento di registrazione a raffica della modalità di scatto [].	→ 133	
[Impost. Scatto Raffica 2]	▶ [] / [H]/[M]/[L]	→ 129	
	Imposta il funzionamento di registrazione a raffica della modalità di scatto [].	→ 133	



 Menu [Foto] →  [Altro (Foto)]

[Tipologia di otturatore]	[AUTO]▶[MECH.]/[EFC]/[ELEC.]/[ELEC.+NR] Seleziona il tipo di otturatore da usare per scattare foto.	→ 175				
[Ritardo otturatore]	[8SEC]/[4SEC]/[2SEC]/[1SEC]▶[OFF]  <p>Per ridurre le oscillazioni della fotocamera e l'effetto mosso causato dall'otturatore, l'otturatore viene rilasciato dopo che è trascorso il tempo specificato da quando è stato premuto il pulsante di scatto.</p> <ul style="list-style-type: none"> • [Ritardo otturatore] non è disponibile quando vengono usate le seguenti funzioni: <ul style="list-style-type: none"> – Registrazione di video/[FOTO 6K/4K]/[Post-focus] – [Modo Alta Risoluzione] – [Composizione in Live View] 	—				
[Conv. Tele est.]	[ZOOM]/[TELE CONV.]▶[OFF] È possibile scattare foto ingrandite oltre l'ingrandimento dello zoom ottico, senza perdita di qualità dell'immagine.	→ 125				
[Time Lapse/ Animaz.]	<table border="1" data-bbox="311 987 868 1074"> <tr> <td data-bbox="311 987 560 1074">[Modalità]</td> <td data-bbox="560 987 868 1074">▶[Ripresa Time Lapse]</td> </tr> <tr> <td></td> <td data-bbox="560 1074 868 1074">▶[Animaz. Stop Motion]</td> </tr> </table> <p>Ripresa Time Lapse avvia/arresta automaticamente la registrazione ad un intervallo di registrazione impostato.</p> <p>Animazione stop motion consente di scattare foto muovendo poco a poco il soggetto.</p>	[Modalità]	▶[Ripresa Time Lapse]		▶[Animaz. Stop Motion]	→ 145 → 149
[Modalità]	▶[Ripresa Time Lapse]					
	▶[Animaz. Stop Motion]					

 Menu [Foto] →  [Altro (Foto)]

[Composizione in Live View]	[Avvia]		→ 162
	[Ritardo otturatore]	[8 SEC]/[4 SEC]/[2 SEC]/ [1 SEC]▶[OFF]	
	Le immagini vengono registrate in sequenza e solo le parti che cambiano diventando più luminose entrano a fare parte della composizione.		
[Autoscatto]	▶[ 10]/[ 10]/[ 2]		→ 154
	Imposta il tempo dell'autoscatto.		
[FOTO 6K/4K]	[Form. immag./Vel. raffica.]	▶[6K 18M]/[4K H 8M]/[4K 8M]	→ 133
	[Metodo Reg.]	▶[Scatto a raff. 6K/4K]/ [Scatto a raff. 6K/4K (S/S)]/ [Pre-scatto a raff. 6K/4K]	
	[Reg. pre-raffica]	[ON]▶[OFF]	
	Imposta foto 6K/4K. È possibile salvare foto estratte da un file a raffica scattate usando scatto a raffica ad alta velocità.		

 Menu [Foto] →  [Altro (Foto)]

[Post-focus]	<p>[6K 18M]/[4K 8M]▶[OFF]</p> <p>Scatto di foto a raffica con la stessa qualità dell'immagine delle foto 6K/4K cambiando automaticamente il punto di messa a fuoco. È possibile selezionare il punto di messa a fuoco per l'immagine da salvare dopo la registrazione.</p>	→ 166				
[Esposizione Multipla]	<p>[Avvia]</p> <table border="1" data-bbox="319 474 860 555"> <tr> <td>[Guad. auto]</td> <td>▶[ON]/[OFF]</td> </tr> <tr> <td>[Sovrapposizione]</td> <td>[ON]▶[OFF]</td> </tr> </table> <p>  </p> <p>È possibile applicare un effetto equivalente a quattro esposizioni ad una singola immagine.</p> <p>[Avvia]: Inizia l'esposizione per esposizioni multiple.</p> <p>[Guad. auto]: Regola automaticamente la luminosità in base al conteggio delle immagini.</p> <p>[Sovrapposizione]: Consente esposizioni multiple per le immagini RAW registrate. Dopo aver selezionato [Avvia], viene visualizzata una schermata di selezione delle immagini da sovrapporre.</p> <ul style="list-style-type: none"> • Dopo aver selezionato [Avvia], premendo a fondo il pulsante di scatto si avvia l'esposizione multipla. • Viene visualizzata un'anteprima per ciascuna registrazione e sono disponibili le seguenti operazioni: <ul style="list-style-type: none"> – [Succ.] (È anche possibile eseguire la stessa operazione premendo parzialmente il pulsante di scatto.) – [Ripr.] – [Esci]: Registra la foto e termina la registrazione con esposizione multipla. <div data-bbox="629 1128 853 1279" data-label="Image"> </div>	[Guad. auto]	▶[ON]/[OFF]	[Sovrapposizione]	[ON]▶[OFF]	—
[Guad. auto]	▶[ON]/[OFF]					
[Sovrapposizione]	[ON]▶[OFF]					

 Menu [Foto] →  [Altro (Foto)]

**[Esposizione
Multipla]
(continua)**

- Per terminare la registrazione con esposizione multipla prima di iniziare la registrazione, premere [Q] sulla schermata di registrazione.
- Le informazioni di registrazione dell'ultima immagine registrata verranno salvate come informazioni di registrazione per immagini registrate con molteplici esposizioni.
- [Sovrapposizione] può essere impostato solo per immagini RAW registrate con la fotocamera.
- Per immagini RAW registrate usando le seguenti funzioni, non è possibile impostare [Sovrapposizione]:
 - [65:24]/[2:1] ([Formato])
 - [Foto HLG]
 - [Modo Alta Risoluzione]
- Quando vengono usate le seguenti funzioni, [Esposizione Multipla] non è disponibile:
 - [Ripresa Time Lapse]
 - [Animaz. Stop Motion]
 - [Modo Alta Risoluzione]
 - [Impostazioni filtro]
 - [Composizione in Live View]
 - Trasmissione HDMI
- Quando si usano obiettivi APS-C, [Esposizione Multipla] non è disponibile.

—



Menu [Video]





: Voci di menu comuni ai menu [Foto] e [Video].
Le loro impostazioni sono sincronizzate.

▶: Impostazioni predefinite

Menu [Video] → [Qualità immagini]

[Mod. esposiz.]	▶[P]/[A]/[S]/[M] Imposta la modalità di esposizione da usare in modalità [M]/[S&Q].	→ 245
 [Stile foto]	▶[Standard]/[Vivida]/[Naturale]/[Lineare]/ [Paesaggio]/[Ritratto]/[Monocromatica]/ [L.Monocrom.]/[L.Monocrom. D]/[Gamma dinamica Cinelike2]/[Video Cinelike 2]/[Come709]/ [V-Log]/[Standard(HLG)]/[Monocromatica(HLG)]/ [Come2100(HLG)]/[MY PHOTO STYLE 1] - [MY PHOTO STYLE 10] È possibile selezionare le impostazioni di finitura delle immagini in base ai propri soggetti e stili espressivi.	→ 208
 [Mod. esposim.]	▶[]/[]/[]/[] È possibile modificare il tipo di misurazione ottica della luminosità.	→ 184
[Sensibilità ISO (video)]	[Imp. limite infer.auto ISO] ▶[100] a [25600] [Imp. limite super.auto ISO] ▶[AUTO]/[200] a [51200] Imposta il limite inferiore e superiore per la sensibilità ISO quando la sensibilità ISO è impostata su [AUTO].	→ 262



 **Menu [Video] →**  **[Qualità immagini]**

[Riduzione sfarfall. (Video)]	<p>[1/50]/[1/60]/[1/100]/[1/120]▶[OFF]</p> <p>iA P A S M  S&Q</p> <p>È possibile fissare la velocità dell'otturatore per ridurre lo sfarfallio o la presenza di bande nell'immagine in movimento.</p> <ul style="list-style-type: none"> • L'impostazione può essere effettuata quando [Esposizione auto. in P/A/S/M] è [ON]. 	—				
 [Intervallo i.Dinamico]	<p>[AUTO]/[HIGH]/[STANDARD]/[LOW]▶[OFF]</p> <p>Il contrasto e l'esposizione vengono compensati quando la differenza di luminosità tra lo sfondo e il soggetto è notevole.</p>	→ 353				
 [Compen. vignett.]	<p>▶[ON]/[OFF]</p> <p>Quando la zona periferica dello schermo risulta più scura a causa delle caratteristiche dell'obiettivo, è possibile correggere la luminosità di tale area in fase di ripresa delle immagini.</p>	→ 354				
 [Comp. diff.]	<p>[AUTO]▶[OFF]</p> <p>La fotocamera aumenta la risoluzione dell'immagine correggendo la sfocatura causata dalla diffrazione quando l'apertura è chiusa.</p>	→ 354				
 [Impostazioni filtro]	<table border="1" data-bbox="315 997 859 1116"> <tbody> <tr> <td data-bbox="315 997 564 1039">[Effetto filtro]</td> <td data-bbox="564 997 859 1039">[ON]▶[OFF]/[SET]</td> </tr> <tr> <td data-bbox="315 1039 564 1116">[Reg. simul. senza filtro]</td> <td data-bbox="564 1039 859 1116">[ON]▶[OFF]</td> </tr> </tbody> </table> <p>Questa modalità registra con effetti aggiuntivi dell'immagine (filtri).</p>	[Effetto filtro]	[ON]▶[OFF]/[SET]	[Reg. simul. senza filtro]	[ON]▶[OFF]	→ 215
[Effetto filtro]	[ON]▶[OFF]/[SET]					
[Reg. simul. senza filtro]	[ON]▶[OFF]					

 **Menu [Video] ⇒  [Formato immagine]**

[Area di immagine del film.]	▶[FULL]/[APS-C]/[PIXEL/PIXEL]		→ 249	
	Imposta l'area immagine durante la registrazione video.			
[Qualità reg.]	Imposta la qualità dell'immagine di registrazione video.		→ 250	
[Impostazioni Slow & Quick]	[1fps] a [180fps] (▶[30fps])		→ 270	
	Varia il frame rate di registrazione per registrare video al rallentatore e video accelerato.			
[Cambiare NTSC/PAL]	[NTSC]/▶[PAL]		→ 248	
	Le qualità dell'immagine che è possibile selezionare in [Qualità reg.] vengono commutate nelle qualità dell'immagine con il frame rate adatto al sistema di trasmissione televisivo NTSC/PAL.			
[Formato file registrazione]	▶[MP4]/[MOV]		→ 249	
	Imposta il formato file di registrazione video.			
[Time Code]	[Visualiz. Time Code]	[ON]/▶[OFF]	→ 254	
	[Conteggio crescente]	▶[REC RUN]/[FREE RUN]		
	[Valore Time Code]	[Azzerà]		
		[Immissione manuale]		
		[Ora corrente]		
	[Modalità Time Code]	▶[DF]/[NDF]		
	[Output Time Code HDMI]	[ON]/▶[OFF]		
Imposta registrazione, visualizzazione ed output del time code.				
[Livello luminanza]	[0-255]/[16-235]/▶[16-255]		→ 259	
	È possibile impostare la gamma di luminanza in modo che si adatti allo scopo della registrazione video.			
[Anamorfica(4:3)]	Imposta la qualità dell'immagine di video anamorfici (4:3).		→ 284	

 **Menu [Video]** →  **[Messa a fuoco]**

[Imp. AF personal.(Video)]	[ON]▶[OFF]		→ 258
	[SET]	[Velocità AF] [Sensibilità AF]	
	È possibile regolare con precisione il metodo di messa a fuoco per la registrazione di video quando si usa [AF cont.].		
[AF cont.]	▶[MODE1]/[MODE2]/[OFF]		→ 256
	È possibile selezionare come impostare la messa a fuoco in AF quando si registrano video.		
 [Luce assist AF]	▶[ON]/[OFF]		→ 355
	Quando si registra in condizioni di scarsa illuminazione, la luce di aiuto AF si accende quando si preme parzialmente il pulsante di scatto, facilitando la messa a fuoco da parte della fotocamera.		
 [Peaking Fuoco]	▶[ON]/[OFF]		→ 356
	[SET]	[Sensibilità Peaking Fuoco]	
		[Visualizza colore]	
		[Visualizza durante AFS]	
	Durante il funzionamento MF, le parti a fuoco (parti dello schermo con contorni definiti) sono evidenziate con un colore.		
 [Vel. spostamento AF 1 area]	▶[FAST]/[NORMAL]		→ 356
	Imposta la velocità di spostamento di una singola area AF.		



 Menu [Video] →  [Audio]

[Disp. Livello reg. audio]	[ON]/▶[OFF] Il livello di registrazione audio viene visualizzato sulla schermata di registrazione.	→ 263
[Regol. livello reg. audio]	[MUTE]/[- 12dB] a [+ 6dB] (▶[0dB]) Regola manualmente il livello audio della registrazione.	→ 263
[Limitator. livello reg. aud]	▶[ON]/[OFF] Il livello audio della registrazione viene regolato automaticamente per minimizzare la distorsione dell'audio (crepito).	→ 263
[Annull rumore vento]	[HIGH]/▶[STANDARD]/[OFF] Questo riduce il rumore del vento diretto al microfono incorporato, mantenendo la qualità dell'audio.	→ 263
[Taglio vento]	[HIGH]/[STANDARD]/[LOW]/▶[OFF] Riduce il rumore del vento quando viene collegato un microfono esterno.	→ 295
[Presca mic]	▶[MIC]▼/[MIC]/[LINE] Imposta il metodo di input della presa [MIC] adatto al dispositivo da collegare.	→ 293
[Microfono speciale]	▶[STEREO]/[LENS AUTO]/[SHOTGUN]/ [S.SHOTGUN]/[MANUAL] Imposta il range di cattura dell'audio quando si usa il Microfono stereo direzionale (DMW-MS2: opzionale).	→ 294
[Imp. adattat. micro XLR]	▶[ON]/[OFF] Consente la registrazione dall'Adattatore microfono XLR (DMW-XLR1: opzionale).	→ 296
[Uscita audio]	▶[REALTIME]/[REC SOUND] Imposta il metodo di emissione dell'audio quando sono collegate delle cuffie.	→ 298

 Menu [Video] →  [Audio]

[Volume della cuffia]	[0] a [LEVEL15] (▶[LEVEL3])	→ 299
	Regola il volume quando sono collegate le cuffie.	

 Menu [Video] →  [Altro (Video)]

 [Modalità silenziosa]	[ON]/▶[OFF]	→ 174	
	Disabilita contemporaneamente tutti i suoni di funzionamento e l'emissione di luce.		
 [Stabilizz. immagine]	[Modalità funzionamento]	▶[[👤]]/[(AUTO)]/[(👤)]/ [[👤]]/[OFF]	→ 177
	[Corpo (B.I.S.)/ Obiett. (O.I.S.)]	[(BODY)]/▶[(LENS)]	
	[Quando attivare]	[ALWAYS]/ ▶[HALF-SHUTTER]	
	[Stabil. elet. (Video)]	[ON]/▶[OFF]	
	[Boost S.I. (Video)]	[ON]/▶[OFF]	
	[Anamorfica (Video)]	A2.0 A1.8 A1.5 [[👤]]/[(👤)]/[(👤)]/ A1.33 A1.30 [[👤]]/[(👤)]/▶[OFF]	
	[Imposta lungh. focale]	[0.1 mm] a [1000.0 mm] (▶[35.0 mm])	
Configura le impostazioni dello stabilizzatore di immagine.			
[Ritaglio Live]	[40SEC]/[20SEC]/▶[OFF]	→ 272	
	Rifilando una parte del range visualizzato in live view, è possibile registrare video FHD che includono panoramiche e zoomate con la fotocamera che rimane in posizione fissa.		



Menu [Personal.]

►: Impostazioni predefinite













Menu [Personal.] → [Qualità immagini]

[Impostazioni Stile foto]	[Mostra/nascondi Stile foto]	[Vivida]/[Naturale]/[Lineare]/ [Paesaggio]/[Ritratto]/ [L.Monocrom.]/[L.Monocrom. D]/ [Gamma dinamica Cinelike2]/[Video Cinelike 2]/[Come709]/[V-Log]/ [Come2100(HLG)]/[MY PHOTO STYLE 1] - [MY PHOTO STYLE 10]
	Imposta le voci di Stile Foto da visualizzare sul menu.	
	[Impostazioni Mio stile foto]	[Aggiungi effetti] [Carica preimpostazione]
	Consente impostazioni di regolazione della qualità dell'immagine dettagliate per Mio Stile Foto. [Aggiungi effetti]: Abilita le impostazioni [Sensibilità] e [Bil. bianco] nella regolazione qualità immagine. [Carica preimpostazione]: Imposta il momento in cui i valori di regolazione della qualità dell'immagine modificati in Mio stile foto sono riportati allo stato registrato.	
	[Ripristina Stile foto]	
	Riporta i dettagli modificati in [Stile foto] e [Impostazioni Stile foto] alle impostazioni predefinite.	
[Incrementi ISO]	►[1/3 EV]/[1 EV]	
	Cambia gli intervalli tra i valori di regolazione della sensibilità ISO.	

Menu [Personal.] → [Qualità immagini]

[ISO esteso]	<p>[ON]▶[OFF]</p> <p>È possibile impostare la sensibilità ISO da un minimo di [ISO50] ad un massimo di [ISO204800].</p>								
[Regolaz. spostamento espos.]	<table border="1" data-bbox="315 331 969 492"> <tr> <td data-bbox="315 331 559 361">[Mod. esposim. mult.]</td> <td data-bbox="559 331 969 361">[- 1EV] a [+ 1EV] (▶[±0EV])</td> </tr> <tr> <td data-bbox="315 361 559 392">[Centro pesato]</td> <td data-bbox="559 361 969 392">[- 1EV] a [+ 1EV] (▶[±0EV])</td> </tr> <tr> <td data-bbox="315 392 559 423">[Spot]</td> <td data-bbox="559 392 969 423">[- 1EV] a [+ 1EV] (▶[±0EV])</td> </tr> <tr> <td data-bbox="315 423 559 454">[Pesata su alte luci]</td> <td data-bbox="559 423 969 454">[- 1EV] a [+ 1EV] (▶[±0EV])</td> </tr> </table> <p>Regola il livello di esposizione che è l'esposizione standard per ciascuna voce di impostazione di [Mod. esposim.]. Aggiunge il valore di regolazione da questa funzione al valore di compensazione dell'esposizione (→ 196) durante la registrazione.</p> <ul style="list-style-type: none"> • Per registrazione video, [FOTO 6K/4K] e [Post-focus], non è possibile aggiungere un valore di regolazione di un range superiore a ± 3 EV. 	[Mod. esposim. mult.]	[- 1EV] a [+ 1EV] (▶[±0EV])	[Centro pesato]	[- 1EV] a [+ 1EV] (▶[±0EV])	[Spot]	[- 1EV] a [+ 1EV] (▶[±0EV])	[Pesata su alte luci]	[- 1EV] a [+ 1EV] (▶[±0EV])
[Mod. esposim. mult.]	[- 1EV] a [+ 1EV] (▶[±0EV])								
[Centro pesato]	[- 1EV] a [+ 1EV] (▶[±0EV])								
[Spot]	[- 1EV] a [+ 1EV] (▶[±0EV])								
[Pesata su alte luci]	[- 1EV] a [+ 1EV] (▶[±0EV])								
[Spazio colore]	<p>▶[sRGB]/[AdobeRGB]</p> <p>Imposta il metodo per correggere la riproduzione dei colori delle immagini registrate sullo schermo di un PC o su un dispositivo come una stampante.</p> <p>[sRGB]: Ampiamente usato nei PC e dispositivi simili.</p> <p>[AdobeRGB]: AdobeRGB è usato principalmente per scopi commerciali come la stampa professionale, perché ha una gamma di colori riproducibili più ampia rispetto a sRGB.</p> <ul style="list-style-type: none"> • Impostare lo spazio colore [sRGB] se non si conosce bene AdobeRGB. • Quando vengono usate le seguenti funzioni, viene impostato su [sRGB]: <ul style="list-style-type: none"> – Registrazione di video/[FOTO 6K/4K]/[Post-focus] – [Come709]/[V-Log] ([Stile foto]) – [Impostazioni filtro] 								



Menu [Personal.] → [Qualità immagini]

[Azzer. Comp. Espos.]	[ON]▶[OFF] Resetta il valore dell'esposizione quando si cambia la modalità di registrazione o si spegne la fotocamera.	
[Esposizione auto. in P/A/S/M]	▶[ON]/[OFF] Seleziona il metodo di impostazione per valore di apertura, velocità otturatore e sensibilità ISO per il video registrato nelle modalità [P]/[A]/[S]/[M]. [ON]: Registra con valori impostati automaticamente dalla fotocamera. [OFF]: Registra con valori impostati manualmente.	
[Impost. comb. film. creativo]	[F/SS/ISO/Compens. esposizione]	▶ []/[]
	[Bil. bianco]	▶ []/[]
	[Stile foto]	▶ []/[]
	[Mod. esposim.]	▶ []/[]
	[Modalità AF]	▶ []/[]
Il contenuto impostato in modalità [ M]/[S&Q] può essere separato rispetto a quando si scattano foto. • Per informazioni, vedere a pagina 247 .		

Menu [Personal.] ➔ [Fuoco/Scatto]

	[AFS]	▶[FOCUS]/[BALANCE]/[RELEASE]
	[AFC]	[FOCUS]/▶[BALANCE]/[RELEASE]
[Focus/Priorità scatto]	<p>Imposta se dare priorità alla messa a fuoco o al rilascio dell'otturatore in AF.</p> <p>[FOCUS]: Disabilita la registrazione quando non viene ottenuta la messa a fuoco.</p> <p>[BALANCE]: Effettua la registrazione controllando il bilanciamento tra messa a fuoco e tempo di rilascio dell'otturatore.</p> <p>[RELEASE]: Abilita la registrazione anche quando non viene ottenuta la messa a fuoco.</p>	
[Comm. Fuoco per Vert/Oriz]	[ON]/▶[OFF]	<p>Memorizza posizioni aree AF separate (posizioni MF per Aiuto MF) per quando la fotocamera viene tenuta verticalmente e quando viene tenuta orizzontalmente.</p> <ul style="list-style-type: none"> • Per informazioni, vedere a pagina 119.
[Mant. bloc AF/AE]	[ON]/▶[OFF]	<p>Imposta le operazioni del pulsante per Blocco AF/AE. Impostando su [ON] viene mantenuto il blocco dopo aver rilasciato il pulsante sino a che viene premuto nuovamente.</p>
[AF+MF]	[ON]/▶[OFF]	<p>È possibile effettuare una regolazione fine della messa a fuoco durante Blocco AF ruotando la ghiera della messa a fuoco.</p> <ul style="list-style-type: none"> – Quando la modalità di messa a fuoco è [AFS]/[AFC] e il pulsante di scatto è premuto parzialmente – Quando si preme [AF ON] – Quando viene bloccato usando il pulsante Fn [AF LOCK] o [AF/AE LOCK]

Menu [Personal.] → [Fuoco/Scatto]

	[Ghiera di messa a fuoco]	▶[ON]/[OFF]
	[Modalità AF]	▶[ON]/[OFF]
	[Premere il joystick]	[ON]/▶[OFF]
	[Visualizzare Assist MF]	[FULL]/▶[PIP]
[Assist. MF]	Imposta il metodo di visualizzazione di Aiuto MF (schermata ingrandita).	
	[Ghiera di messa a fuoco]: La schermata viene ingrandita mettendo a fuoco con l'obiettivo.	
	[Modalità AF]: La schermata viene ingrandita premendo  .	
	[Premere il joystick]: Premere il joystick per ingrandire la visualizzazione (se [Imp. Joystick] è impostato su [D.FOCUS Movement]) (→ 381).	
	[Visualizzare Assist MF]: Imposta il metodo di visualizzazione (modalità a tutto schermo/modalità a finestra) di Aiuto MF (schermata ingrandita).	
<ul style="list-style-type: none"> • Quando si usano le seguenti funzioni, Aiuto MF non sarà visualizzato: <ul style="list-style-type: none"> – Registrazione di video – [Pre-scatto a raff. 6K/4K] 		
[Guida MF]	▶[]/[]/[OFF]	
	In MF, sullo schermo viene visualizzata la Guida MF, che serve da guida alla distanza di registrazione. Come unità di visualizzazione è possibile impostare metri o piedi.	
[Blocco ghiera focus]	[ON]/▶[OFF]	
	Disabilita il funzionamento della ghiera di messa a fuoco in MF per bloccare la messa a fuoco.	
<ul style="list-style-type: none"> • Mentre la ghiera di messa a fuoco è bloccata, sulla schermata di registrazione viene visualizzato [MFL]. 		

 Menu [Personal.] ➔  [Fuoco/Scatto]

[Mostra/nascon. modalità AF]	[Rilev viso/occhi/corpo/animale]	▶[ON]/[OFF]
	[Tracking]	▶[ON]/[OFF]
	[225 aree]	▶[ON]/[OFF]
	[Zona (verticale/orizzontale)]	▶[ON]/[OFF]
	[Zona (quadrato)]	[ON]/▶[OFF]
	[Zona (ovale)]	▶[ON]/[OFF]
	[1 area+]	▶[ON]/[OFF]
	[Messa a fuoco precisa]	▶[ON]/[OFF]
	[Personalizzato1]	[ON]/▶[OFF]
	[Personalizzato2]	[ON]/▶[OFF]
	[Personalizzato3]	[ON]/▶[OFF]
Imposta le voci di modalità AF da visualizzare sulla schermata di selezione della modalità AF.		
[Imp. AF preciso]	[Tempo AF precisa]	[LONG]/▶[MID]/[SHORT]
	[Visualiz. AF precisa]	[FULL]/▶[PIP]
	Cambia le impostazioni della schermata ingrandita visualizzata quando la modalità AF è  .	
[Tempo AF precisa]: Imposta il tempo durante il quale lo schermo viene ingrandito quando si preme parzialmente il pulsante di scatto.		
[Visualiz. AF precisa]: Imposta il metodo di visualizzazione (modalità a tutto schermo/modalità a finestra) della schermata ingrandita.		

Menu [Personal.] → [AF] [Fuoco/Scatto]

	[Tenere visualizz. ingrandita]	[ON]▶[OFF]
	[Visualizzazione PIP]	[FULL]▶[PIP]
[Imp. ampliam. punto AF]	Cambia le impostazioni della schermata ingrandita di Ingrandimento punto AF (→ 97).	
	<p>[Tenere visualizz. ingrandita]: Impostando su [ON] viene mantenuto l'ingrandimento dell'immagine dopo aver premuto il pulsante Fn sino a che viene premuto nuovamente.</p> <p>[Visualizzazione PIP]: Imposta il metodo di visualizzazione (modalità a tutto schermo/modalità a finestra) della schermata ingrandita.</p>	
[AF puls.scatto]	▶[ON]/[OFF]	
	Regola automaticamente la messa a fuoco quando si preme parzialmente il pulsante di scatto.	
[Rilascio Mezzo Scatto]	[ON]▶[OFF]	
	È possibile rilasciare velocemente l'otturatore premendo a metà il pulsante di scatto.	
[AF rapido]	[ON]▶[OFF]	
	<p>Quando le oscillazioni della fotocamera si riducono, la fotocamera regolerà automaticamente la messa a fuoco e la regolazione della messa a fuoco sarà quindi più veloce quando viene premuto il pulsante di scatto.</p> <ul style="list-style-type: none"> • La batteria si scaricherà più velocemente del normale. • Questa funzione non è disponibile nei seguenti casi: <ul style="list-style-type: none"> – In modalità anteprima – In condizioni di scarsa illuminazione 	
[AF sensore occhi]	[ON]▶[OFF]	
	<p>Quando si guarda attraverso il mirino, se è attivo il sensore occhio, si attiva AF.</p> <ul style="list-style-type: none"> • [AF sensore occhi] potrebbe non funzionare in situazioni di scarsa illuminazione. 	















Menu [Personal.] ⇒ [Fuoco/Scatto]

[Mov. Loop Focus Frame]	[ON]▶[OFF] Quando si sposta area AF o aiuto MF, consente il loop della relativa posizione da un bordo all'altro della schermata.
[Punto inizio AFC (225 aree)]	[ON]▶[OFF] Quando la modalità di messa a fuoco è impostata su [AFC] in modalità AF  , è possibile specificare in quale area iniziare [AFC]. • Per informazioni, vedere a pagina 107 .















Menu [Personal.] ⇒ [Funzionamento]

[Impostazioni Q.MENU]	[Stile layout]	▶[MODE1]/[MODE2]
	[Assegnaz. ghiera anteriore]	[Voce]▶[Valore]
	[Personalizzazione voci (Foto)]	
	[Personalizz. voci (Video)]	
	Personalizza il Menu Rapido. • Per informazioni, vedere a pagina 332 .	
[Impost. touch]	[Pannello touch]	▶[ON]/[OFF]
	[Touch tab]	[ON]▶[OFF]
	[AF touch]	▶[AF]/[AF+AE]
	[AF Touch Pad]	[EXACT]/[OFFSET1] – [OFFSET7]/▶[OFF]
	Consente funzioni touch sul display del monitor. [Pannello touch]: Tutte le operazioni touch. [Touch tab]: Operazioni sulle schede, come  sul lato destro della schermata. [AF touch]: Utilizzo per ottimizzare la messa a fuoco ([AF]) per un soggetto sfiorato. In alternativa, utilizzo per ottimizzare sia la messa a fuoco sia la luminosità ([AF+AE]). (→ 116) [AF Touch Pad]: Utilizzo touch pad durante la visualizzazione su mirino. (→ 118)	





















Menu [Personal.] ➔ [Funzionamento]

[Imp. blocco funzionamento]	[Cursore]	▶[]/[]
	[Joystick]	▶[]/[]
	[Pannello touch]	▶[]/[]
	[Selettore]	▶[]/[]
	[Tasto DISP.]	▶[]/[]
	<p>Imposta le funzioni di controllo da disabilitare con il pulsante Fn [Blocco funzionamento]. (Solo per la schermata di registrazione)</p> <p>[Cursore]: Pulsanti cursore, pulsante [MENU/SET] e </p> <p>[Joystick]: Joystick</p> <p>[Pannello touch]: Touch screen</p> <p>[Selettore]: , , e </p> <p>[Tasto DISP.]: Pulsante [DISP.]</p>	
[Impostazione tasto Fn]	[Impostazione modalità Reg]	
	[Impostazione modalità Play]	
	<p>Assegna una funzione al pulsante Fn.</p> <ul style="list-style-type: none"> • Per informazioni, vedere a pagina 323. 	

















⚙️ Menu [Personal.] ➔ 🌄 [Funzionamento]

[Tasto WB/ISO/Expo.]	<p>[WHILE PRESSING]/[AFTER PRESSING1]/▶[AFTER PRESSING2]</p> <p>Questo imposta l'operazione da effettuare quando si preme [WB] (Bilanciamento del bianco), [ISO] (Sensibilità ISO) o [] (Compensazione esposizione).</p> <p>[WHILE PRESSING]: Consente di modificare l'impostazione mentre si tiene premuto il tasto. Rilasciare il pulsante per confermare il valore delle impostazioni e ritornare alla schermata di registrazione.</p> <p>[AFTER PRESSING1]: Premere il pulsante per cambiare le impostazioni. Premere nuovamente il pulsante per confermare il valore delle impostazioni e ritornare alla schermata di registrazione.</p> <p>[AFTER PRESSING2]: Premere il pulsante per cambiare le impostazioni. Ogni volta che si preme il pulsante, il valore delle impostazioni cambia. (Eccetto quella di compensazione esposizione) Per confermare la propria selezione e ritornare alla schermata di registrazione, premere parzialmente il pulsante di scatto.</p>
[Impost. visualizzata ISO]	<p>[Selett. anteriore/posteriore] ▶ [ISO / ISO] / [ / ISO] / [OFF / ISO] / [ISO / ] / [ISO / OFF]</p> <p>Questo imposta il funzionamento dei selettori nella schermata delle impostazioni per la sensibilità ISO. Assegnando [] è possibile cambiare [Imp. limite super.auto ISO].</p>
[Impost. visual. comp. espos.]	<p>[Cursori (su/giù)] [] / ▶ [OFF]</p> <p>Questo imposta le operazioni dei pulsanti ▲ ▼ nella schermata di compensazione dell'esposizione. Assegnando [] è possibile impostare bracketing esposizione.</p> <p>[Selett. anteriore/posteriore] ▶ [ / ] / [ / ] / [OFF / ] / [ / ] / [ / OFF]</p> <p>Questo imposta le operazioni dei selettori nella schermata di compensazione dell'esposizione. Assegnando [] è possibile regolare l'intensità del flash.</p>

Menu [Personal.] ➔ [Funzionamento]

[Selettore impostato]	[Assegn. selettore (F/SS)]	▶[SET1]/[SET2]/[SET3]/[SET4]/[SET5]				
	Imposta le operazioni da assegnare ai selettori nelle modalità [P]/[A]/[S]/[M]. P↗: Cambio programma, F: Valore dell'apertura, SS: Velocità dell'otturatore					
			[P]	[A]	[S]	[M]
	[SET1]		P↗	F	SS	F
			P↗	F	SS	SS
	[SET2]		–	F	–	F
			P↗	–	SS	SS
	[SET3]		–	–	SS	SS
			P↗	F	–	F
	[SET4]		–	–	–	F
		P↗	F	SS	SS	
[SET5]		P↗	F	SS	F	
		–	–	–	SS	
[Rotazione (F/SS)]	▶[ ↻]/[ ↻]					
Modifica la direzione di rotazione dei selettori per la regolazione del valore dell'apertura e della velocità dell'otturatore.						
[Assegn. ghiera controllo]	▶[] ([Volume della cuffia])/[]/[] ([Esposizione/Apertura])/[] ([Compens. Esposiz.])/[ISO] ([Sensibilità])/[] ([Dim. Focus Frame])					
Imposta la funzione da assegnare a  sulla schermata di registrazione. []/[]: In modalità [M], assegna l'operazione di regolazione del valore dell'apertura. In modalità diversa da [M], assegna l'operazione di compensazione dell'esposizione.						

Menu [Personal.] ➔ [Funzionamento]

[Selettore impostato] (continua)	[Compens. Esposiz.]	[]/[]/▶[OFF]
	Assegna la compensazione dell'esposizione a  o  . (Eccetto in modalità [M])	
	• L'impostazione [Assegn. selettore (F/SS)] ha la priorità.	
	[Setup selez. funz. pos.]	[] []
Nel pulsante Fn [Selez. funz. pos.], imposta le funzioni da assegnare temporaneamente a  o  . (➔ 330)		
[Rotazione (operaz. da menu)]	▶ [ ]/[ ]/ [ ]/[ ]	
Cambia la direzione di rotazione dei selettori quando controllano i menu.		
[Imp. Joystick]	▶[D.FOCUS Movement]/[Fn]/[MENU]/[OFF]	
	Imposta il movimento del joystick sulla schermata di registrazione.	
	[D.FOCUS Movement]: Sposta l'area AF e Aiuto MF. (➔ 115, 120)	
	[Fn]: Funziona come pulsanti Fn. [MENU]: Funziona come  . Le operazioni che possono essere effettuate spostando il joystick vengono disabilitate. [OFF]: Disabilita il joystick.	
[Pulsante filmato (a distanza)]	È possibile assegnare una funzione preferita al pulsante registrazione video su un Comando a distanza otturatore (opzionale).	
	<ul style="list-style-type: none"> • [Registrazione Video] è registrato nell'impostazione predefinita. • Per informazioni, vedere a pagina 491. 	

Menu [Personal.] ➔ [Monitor/Display (Foto)]

	[Durata (foto)]	[HOLD]/[5SEC] a [0.5SEC]/▶[OFF]
	[Durata (FOTO 6K/4K)]	▶[HOLD]/[OFF]
	[Durata (post-focus)]	▶[HOLD]/[OFF]
	[Priorità oper. Play]	[ON]/▶[OFF]
[Revis. auto]	Visualizza un'immagine immediatamente dopo che è stata registrata.	
	[Durata (foto)]: Imposta il tempo della Revisione Automatica quando si scattano foto.	
	[Durata (FOTO 6K/4K)]: Imposta la Revisione Automatica quando si registrano foto 6K/4K.	
	[Durata (post-focus)]: Imposta la Revisione Automatica quando si registra con Post-Focus.	
	[Priorità oper. Play]: Quando è impostato su [ON], è possibile commutare la schermata di riproduzione durante Revisione Automatica o cancellare foto.	
	<ul style="list-style-type: none"> • Se si imposta [Durata (foto)] su [HOLD], l'immagine registrata rimane visualizzata sino a che il pulsante di scatto viene premuto parzialmente. 	
	[Priorità oper. Play] verrà impostato su [ON].	







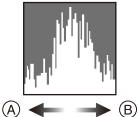







 Menu [Personal.] →  [Monitor/Display (Foto)]

[Antepr. costante]	[ON]▶[OFF]	
	[SET]	[Effetto]
		[Anteprima durante Assist.MF]
	<p>In modalità [A]/[M] è sempre possibile verificare gli effetti dell'apertura e della velocità dell'otturatore sulla schermata di registrazione.</p> <p>In modalità [M] è possibile verificare contemporaneamente anche la velocità dell'otturatore.</p> <ul style="list-style-type: none"> • È possibile impostare l'effetto combinato dell'apertura e della velocità dell'otturatore in [Effetto]. • L'anteprima funziona anche nella schermata Aiuto MF quando [Anteprima durante Assist.MF] è impostato su [ON]. • L'anteprima dell'effetto della velocità dell'otturatore non è disponibile quando si usa un flash. 	

⚙️ Menu [Personal.] ➔ 📁 [Monitor/Display (Foto)]

[Istogramma]	[ON]▶[OFF]
	<p>Visualizza l'istogramma. Impostando su [ON] viene visualizzata la schermata di transizione istogramma. Premere ▲▼◀▶ per impostare la posizione.</p> <ul style="list-style-type: none"> • È possibile spostare la posizione anche trascinando l'istogramma sulla schermata di registrazione. • Un istogramma è un grafico che visualizza la luminosità lungo l'asse orizzontale e il numero di pixel con ciascun livello di luminosità sull'asse verticale. <div style="text-align: right;">  </div> <p>Osservando la distribuzione del grafico, è possibile determinare l'esposizione corretta.</p> <ul style="list-style-type: none"> Ⓐ Scuro Ⓑ Luminoso <ul style="list-style-type: none"> • Quando l'immagine registrata e l'istogramma non coincidono nelle seguenti condizioni, l'istogramma viene visualizzato in arancione: <ul style="list-style-type: none"> – Durante la compensazione dell'esposizione – Quando scatta il flash – Quando non viene ottenuta l'esposizione standard, ad esempio in situazioni di scarsa illuminazione. • Quando viene usata la seguente funzione, [Istogramma] non è disponibile: <ul style="list-style-type: none"> – [Monitor di forma d'onda] • L'istogramma è solo indicativo in modalità registrazione.









⚙️ Menu [Personal.] ➔ 📷 [Monitor/Display (Foto)]

[Linee Griglia Foto]	<p>[]▶[OFF]</p> <p>Imposta lo schema delle linee guida da visualizzare sulla schermata di registrazione.</p> <p>Quando si usa [], è possibile premere ▲▼◀▶ per impostare la posizione.</p> <ul style="list-style-type: none"> • Quando si usa [], è possibile anche trascinare [] sulle linee della griglia sulla schermata di registrazione per spostare la posizione. 						
[Indicatore cornice]	<p>[ON]▶[OFF]</p> <table border="1" data-bbox="319 551 970 674"> <tbody> <tr> <td data-bbox="319 551 560 597">[SET]</td> <td data-bbox="560 551 970 597">[Aspetto cornice]</td> </tr> <tr> <td data-bbox="319 597 560 643"></td> <td data-bbox="560 597 970 643">[Colore cornice]</td> </tr> <tr> <td data-bbox="319 643 560 674"></td> <td data-bbox="560 643 970 674">[Opacità cornice]</td> </tr> </tbody> </table> <p>Sulla schermata di registrazione viene visualizzato un frame con il formato impostato.</p> <ul style="list-style-type: none"> • Per informazioni, vedere a pagina 268. 	[SET]	[Aspetto cornice]		[Colore cornice]		[Opacità cornice]
[SET]	[Aspetto cornice]						
	[Colore cornice]						
	[Opacità cornice]						
[Visualizzazione Area AF]	<p>▶[ON]/[OFF]</p> <p>Visualizza le aree AF per le modalità AF [], [], [], [], [] - [].</p> <ul style="list-style-type: none"> • Le aree AF non vengono visualizzate nei seguenti casi: <ul style="list-style-type: none"> – Quando [Punto inizio AFC (225 aree)] non viene usato durante [] – Quando le forme di area AF non sono registrate in [] – [] • [Visualizzazione Area AF] non è disponibile quando vengono usate le seguenti funzioni: <ul style="list-style-type: none"> – Registrazione di video – [FOTO 6K/4K] 						

Menu [Personal.] ➔ [Monitor/Display (Foto)]

	[MODE1]/[MODE2]▶[OFF]	
	[SET]	[P/A/S/M]▶[M]
[Miglioramento Live View]	<p>Visualizza in modo più luminoso la schermata per rendere più facile controllare i soggetti e le composizioni anche in ambienti con scarsa illuminazione.</p> <p>[MODE1]: Impostazione per luminosità ridotta, con priorità assegnata ad una visualizzazione morbida.</p> <p>[MODE2]: Impostazione per luminosità elevata, con priorità assegnata alla visibilità dell'immagine.</p> <ul style="list-style-type: none"> • È possibile modificare la modalità di registrazione con cui funziona [Miglioramento Live View] usando [SET]. • Questa modalità non influisce sulle immagini registrate. • Il rumore potrebbe essere più evidente sullo schermo rispetto all'immagine registrata. • Questa funzione non è attiva nei seguenti casi: <ul style="list-style-type: none"> – Quando si regola l'esposizione (ad esempio, quando si preme parzialmente il pulsante di scatto) – Quando si registra un video o una foto 6K/4K – Quando si utilizza [Impostazioni filtro] – Quando viene visualizzato l'effetto della velocità dell'otturatore di [Antepr. costante] in modalità [M] 	

⚙️ Menu [Personal.] ➔ 📁 [Monitor/Display (Foto)]

[Modo notte]	[Monitor]	[ON]/▶[OFF]
	[LVF]	[ON]/▶[OFF]
	<p>Visualizza il monitor ed il mirino in rosso.</p> <p>In ambienti poco luminosi, riduce la luminosità dello schermo che può rendere difficili da vedere le aree circostanti.</p> <p>È possibile anche impostare la luminosità della visualizzazione rossa.</p> <ol style="list-style-type: none"> 1 Premere ▲▼◀▶ per selezionare [ON] sul monitor o sul mirino (LVF). 2 Premere [DISP.] per visualizzare la schermata di regolazione della luminosità. <ul style="list-style-type: none"> • Visualizzare il monitor per regolare il monitor e visualizzare il mirino per visualizzare il mirino. 3 Premere ◀▶ per regolare la luminosità e quindi premere  o . <ul style="list-style-type: none"> • Questo effetto non viene applicato alle immagini emesse tramite HDMI. 	
[Imp. visualizzazione LVF/Monitor]	[Imp. visualizzazione LVF]	 ▶ 
	[Imp. visualizzazione Monitor]	 ▶ 
	<p>Seleziona se mostrare la live view senza coprire la visualizzazione delle informazioni o visualizzarla sull'intera schermata.</p> <p>: Rimpicciolisce leggermente le immagini per consentire di valutare meglio la loro composizione.</p> <p>: Ingrandisce le immagini a tutto schermo per consentire di vedere i dettagli.</p>	

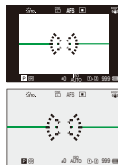



⚙️ Menu [Personal.] ➔ 📷 [Monitor/Display (Foto)]

[Mis. espos.]	<p>[ON]▶[OFF]</p> <p>Visualizza l'esposimetro.</p> <div data-bbox="467 309 817 420" style="border: 1px solid black; padding: 5px; margin: 10px auto; width: fit-content;"> <table style="border-collapse: collapse; text-align: center;"> <tr> <td style="border-right: 1px solid black; padding: 2px 5px;">SS</td> <td style="padding: 2px 5px;">125</td> <td style="padding: 2px 5px;">60</td> <td style="padding: 2px 5px;">30</td> <td style="padding: 2px 5px;">15</td> <td style="padding: 2px 5px;">8</td> </tr> <tr> <td style="border-right: 1px solid black; padding: 2px 5px;">F</td> <td style="padding: 2px 5px;">4.0</td> <td style="padding: 2px 5px;">5.6</td> <td style="padding: 2px 5px;">8.0</td> <td style="padding: 2px 5px;">11</td> <td></td> </tr> </table> <p style="margin-top: 5px;">🔑 30 F5.6</p> </div> <ul style="list-style-type: none"> Impostare su [ON] per visualizzare l'esposimetro quando si esegue Cambio Programma, si imposta l'apertura e si imposta la velocità dell'otturatore. Se non vengono eseguite operazioni per un determinato tempo, l'esposimetro scompare. 	SS	125	60	30	15	8	F	4.0	5.6	8.0	11	
SS	125	60	30	15	8								
F	4.0	5.6	8.0	11									
[Lungh. focale]	<p>▶[ON]/[OFF]</p> <p>Visualizza la lunghezza focale sulla schermata di registrazione durante il controllo dello zoom.</p>												
[Anteprima foto/filmati]	<p>▶[📷]/[🎥]</p> <p>Cambia l'angolo di campo in live view.</p> <p>[📷]: Visualizza l'area di registrazione in base all'angolo di campo per lo scatto di foto.</p> <p>[🎥]: Visualizza l'area di registrazione in base all'angolo di campo per la registrazione di video.</p> <ul style="list-style-type: none"> La visualizzazione dell'angolo di campo è una linea guida. Quando vengono usate le seguenti funzioni, [Anteprima foto/filmati] viene impostato su [📷]: <ul style="list-style-type: none"> – [FOTO 6K/4K]/[Post-focus] – [65:24]/[2:1] ([Formato]) – [Foto HLG] 												

⚙️ Menu [Personal.] → 📷 [Monitor/Display (Foto)]

<p>[Foto/tempo filmati restanti]</p>	<p>▶ [📷:📄]/[👤:🕒]</p> <p>Passa dalla visualizzazione del numero di immagini registrabili a quella dell'autonomia di registrazione e viceversa.</p> <p>[📷:📄]: Visualizza il numero di foto registrabili. [👤:🕒]: Visualizza l'autonomia di registrazione disponibile per i video.</p> <ul style="list-style-type: none"> • Anche quando è impostato su [👤:🕒], il numero di immagini registrabili viene visualizzato brevemente dopo che è stata scattata una foto. • Quando vengono usate le seguenti funzioni, [Foto/tempo filmati restanti] viene impostato su [📷:📄]: <ul style="list-style-type: none"> – [65:24]/[2:1] ([Formato]) – [Foto HLG] • Quando vengono usate le seguenti funzioni, [Foto/tempo filmati restanti] funziona come [👤:🕒]: <ul style="list-style-type: none"> – [Scatto a raff. 6K/4K]/[Scatto a raff. 6K/4K (S/S)]/[Post-focus]
<p>[Alte luci lampeggianti]</p>	<p>[ON]▶[OFF]</p> <p>Le aree sovraesposte lampeggiano in nero e bianco durante Auto Review o riproduzione.</p> <div data-bbox="733 920 958 1070" data-label="Image"> </div> <ul style="list-style-type: none"> • La visualizzazione senza le alte luci viene aggiunta alla visualizzazione mostrata quando si preme [DISP.] nella schermata di riproduzione. <p>Usarlo per cancellare la visualizzazione con evidenziazione delle alte luci. (→ 68)</p>

⚙️ Menu [Personal.] ➔ 📁 [Monitor/Display (Foto)]

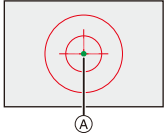
	[ON]▶[OFF]	
	[SET]	[Trasparenza] [Selezione immagine] [Cancella allo spegnimento] [Imm. display (ott. premuto)]
[Sovrapposizione trasparente]	Visualizza le immagini registrate con sovrapposizione sulla schermata di registrazione.	
	<ul style="list-style-type: none"> • Usare [Selezione immagine] per selezionare le foto da visualizzare. • Premere ◀▶ per selezionare le foto e quindi premere  o  per confermare. • Se si imposta [Imm. display (ott. premuto)] su [OFF], [Sovrapposizione trasparente] viene annullato mentre si preme parzialmente o completamente il pulsante di scatto. • [Sovrapposizione trasparente] non è disponibile quando vengono usate le seguenti funzioni: <ul style="list-style-type: none"> – Registrazione di video/[FOTO 6K/4K]/[Post-focus] 	
[Visualizzatore stato I.S.]	[ON]▶[OFF]	
	Visualizza un punto di riferimento  sulla schermata di registrazione per consentire di verificare le oscillazioni della fotocamera.	
	<ul style="list-style-type: none"> • [Visualizzatore stato I.S.] non è disponibile quando vengono usate le seguenti funzioni: <ul style="list-style-type: none"> – Registrazione di video/[FOTO 6K/4K]/[Post-focus] 	

⚙️ Menu [Personal.] ➔ 📷 [Monitor/Display (Foto)]

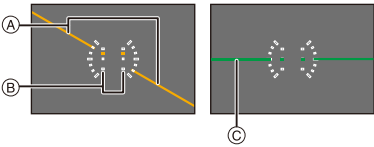
[Indic. liv.]	▶[ON]/[OFF]	
	<p>Visualizza la livella, che è utile per correggere l'inclinazione della fotocamera.</p>  <p>(A) Orizzontale (B) Verticale (C) Verde (nessuna inclinazione)</p> <ul style="list-style-type: none"> • Anche dopo aver corretto l'inclinazione, è possibile che permanga un errore di circa $\pm 1^\circ$. • Quando si tiene la fotocamera notevolmente inclinata verso l'alto o verso il basso, la livella potrebbe non essere visualizzata in modo corretto. • È possibile regolare la livella e resettare i valori regolati in [Regolazione ind. liv.] nel menu [Setup] ([Monitor/Display]). (➔ 398) 	
[Esposim. spot luminanza]	<p>[ON]▶[OFF]</p> <p>Specificare un punto qualsiasi sul soggetto per misurare la luminanza su una piccola area.</p> <ul style="list-style-type: none"> • Per informazioni, vedere a pagina 266. 	
[Bordo inquadratura]	<p>[ON]▶[OFF]</p> <p>Visualizza il bordo per live view.</p>	
[Mostra/nascon. layout monit.]	[Pannello di controllo]	▶[ON]/[OFF]
	[Schermo nero]	▶[ON]/[OFF]
<p>Visualizza il pannello di controllo e lo schermo nero quando si passa da una visualizzazione all'altra usando il pulsante [DISP.]. (➔ 67)</p>		

 Menu [Personal.] →  [Monitor/Display (Video)]

[Vis. assistita V-Log]	[Leggi file LUT]	
	[Selezione LUT]	
	[Vis. Assistita LUT (Monitor)]	[ON]/▶[OFF]
	[Vis. Assistita LUT (HDMI)]	[ON]/▶[OFF]
	<p>È possibile mostrare immagini con dati LUT applicati sul monitor/mirino o trasmetterle via HDMI.</p> <ul style="list-style-type: none"> • Per informazioni, vedere a pagina 278. 	
[Visualizz. assistita HLG]	[Monitor]	[MODE1]/▶[MODE2]/[OFF]
	[HDMI]	▶[AUTO]/[MODE1]/[MODE2]/[OFF]
	<p>Durante la registrazione o la riproduzione di [Foto HLG] e video HLG, visualizza le immagini con gamut colore e luminosità convertiti sul monitor/mirino della fotocamera o le trasmette tramite HDMI.</p> <ul style="list-style-type: none"> • Per informazioni, vedere a pagina 282. 	
[Vis. Anamorfica ampliata]	$2.0\times$, $1.8\times$, $1.5\times$, $1.33\times$, $1.30\times$ [↔]/[↔]/[↔]/[↔]/[↔]/▶[OFF]	
	<p>Visualizza le immagini espanse in base all'ingrandimento dell'obiettivo anamorfico su questa fotocamera.</p> <ul style="list-style-type: none"> • Per informazioni, vedere a pagina 286. 	
[Live View Monocrom.]	[ON]/▶[OFF]	
	<p>È possibile visualizzare la schermata di registrazione in bianco e nero.</p> <ul style="list-style-type: none"> • Se si usa l'uscita HDMI durante la registrazione, l'immagine trasmessa non verrà visualizzata in bianco e nero. • [Live View Monocrom.] non è disponibile quando viene usato [Modo notte]. 	

Menu [Personal.] ➔ [Monitor/Display (Video)]

[Indicatore centro]	[ON]▶[OFF]	
	La parte centrale della schermata di registrazione verrà visualizzata come [+].	
[Zebra Pattern]	[ZEBRA1]/[ZEBRA2]/[ZEBRA1+2]▶[OFF]	
	[SET]	[Zebra 1]
		[Zebra 2]
Le parti che sono più luminose del valore base vengono visualizzate con strisce. • Per informazioni, vedere a pagina 267 .		
[Monitor di forma d'onda]	[ON]▶[OFF]	
	Nella schermata di registrazione è possibile visualizzare una forma d'onda. È possibile verificare informazioni dettagliate sulla luminosità. • Per informazioni, vedere a pagina 264 .	
[Cornice rossa indic. di reg.]	[ON]▶[OFF]	
	Sulla schermata di registrazione viene visualizzato un riquadro rosso che indica che viene registrato un video.	

Menu [Personal.] ➔ [INGRESSO/USCITA]

[Uscita reg. HDMI]	[Visualizzazione info]	▶[ON]/[OFF]
	[Controllo reg. HDMI]	[ON]▶[OFF]
	[Modalità Bit 4K/60p]/ [Modalità Bit 4K/50p]	[4:2:2 10bit]▶[4:2:0 8bit]
	[Uscita audio (HDMI)]	▶[ON]/[OFF]
	Imposta l'uscita HDMI durante la registrazione. • Per informazioni, vedere a pagina 292 .	

 Menu [Personal.] ➔  [Obiettivo/Altro]

[Riprist. posiz. obiettivo]	<p>[ON]▶[OFF]</p> <p>La posizione di messa a fuoco rimane memorizzata quando si spegne la fotocamera.</p>		
[Imp. tasto Fn obiettivo]	<p>▶[Interruz. messa a fuoco]/[Modalità AF]/[Blocco ghiera focus]/[AE LOCK]/[AF LOCK]/[AF/AE LOCK]/[AF-ON]/[AF-ON: Near Shift]/[AF-ON: Far Shift]/[Ampliamento punto AF]/[Imp. area m.fuoco]/[Stabilizz. immagine]/[Anteprima]/[Anteprima Effetto apertura]/[Nessuna impostazione]/[Off (disab. Tenere premuto)]/[Ripristina predefiniti]</p> <p>Consente di assegnare una funzione al pulsante di messa a fuoco di un obiettivo intercambiabile.</p> <ul style="list-style-type: none"> • Quando è impostato [Interruz. messa a fuoco], la messa a fuoco viene fissata mentre si preme il tasto di messa a fuoco. • Quando si usa un obiettivo intercambiabile munito di un selettore per lo stabilizzatore di immagine (normale/ panning), [Stabilizz. immagine] in [Imp. tasto Fn obiettivo] non è disponibile. 		
[Controllo ghiera messa fuoco]	<p>▶[NON-LINEAR]/[LINEAR]</p> <table border="1" data-bbox="319 905 966 947"> <tr> <td data-bbox="319 905 559 947">[SET]</td> <td data-bbox="559 905 966 947">[90°] a [360°] (▶[150°])/[Massimo]</td> </tr> </table> <p>Imposta il tipo di movimento per la messa a fuoco quando si usa la ghiera di messa a fuoco. (Quando si usano obiettivi supportati)</p> <p>[NON-LINEAR]: La messa a fuoco risponde accelerando in base alla velocità di rotazione della ghiera di messa a fuoco.</p> <p>[LINEAR]: La messa a fuoco risponde proporzionalmente all'angolo di rotazione della ghiera di messa a fuoco.</p> <p>[SET]: Imposta l'angolo di rotazione della ghiera di messa a fuoco quando è selezionato [LINEAR].</p>	[SET]	[90°] a [360°] (▶[150°])/[Massimo]
[SET]	[90°] a [360°] (▶[150°])/[Massimo]		



Menu [Setup]

►: Impostazioni predefinite



Menu [Setup] → [Scheda/file]

[Formatta scheda]	[Slot scheda 1]/[Slot scheda 2]	
	Formatta la scheda (inizializzazione). • Per informazioni, vedere a pagina 48 .	
[Funzione doppio Slot scheda]	[Metodo di registrazione]	►
	Imposta come verrà effettuata la registrazione negli slot scheda 1 e 2. • Per informazioni, vedere a pagina 88 .	
[Impost. cartella/file]	[Seleziona cartella]/[Crea nuova cartella]/[Impostazione nome file]	
	Imposta la cartella ed il nome del file dove salvare le immagini. • Per informazioni, vedere a pagina 89 .	
[Azzera num. file]	[Slot scheda 1]/[Slot scheda 2]	
	Reseta il numero file della registrazione successiva a 0001. • Per informazioni, vedere a pagina 91 .	
[Informazioni sul copyright]	[Artista]	[ON]/►[OFF]/[SET]
	[Proprietario copyright]	[ON]/►[OFF]/[SET]
	[Visualizza infor. copyright.]	
	Registra i nomi dell'artista e del detentore del copyright nei dati Exif dell'immagine. • È possibile registrare nomi da [SET] in [Artista] e [Proprietario copyright]. Immissione di caratteri (→ 415) • È possibile immettere sino a 63 caratteri. • È possibile confermare le informazioni di copyright registrate in [Visualizza infor. copyright].	



 Menu [Setup] →  [Monitor/Display]

[Modo di risparmio energia]	[Autospegnim.]	[10MIN.]/▶[5MIN.]/[2MIN.]/[1MIN.]/[OFF]
	[Autospegnim. (Wi-Fi)]	▶[ON]/[OFF]
	[LVF/Monitor auto off]	▶[5MIN.]/[2MIN.]/[1MIN.]/[OFF]
	[Scatto LVF risp. energ.]	[Tempo prima di autospegn.]
		[Metodo di attivazione]
<p>Si tratta di una funzione per mettere automaticamente la fotocamera in stato sleep (risparmio energetico) o disattivare il mirino/monitor se non viene effettuata nessuna operazione per un determinato tempo.</p> <ul style="list-style-type: none"> • Per informazioni, vedere a pagina 44. 		
[Frequenza fotogr. monitor]	[30fps]/▶[60fps]	
	<p>Imposta la velocità di visualizzazione per live view sul monitor quando si registrano foto.</p> <p>[30fps]: Riduce il consumo di corrente, estendendo l'autonomia di utilizzo.</p> <p>[60fps]: Consente una visualizzazione fluida dei movimenti.</p> <ul style="list-style-type: none"> • [Frequenza fotogr. monitor] non è disponibile quando vengono usate le seguenti funzioni: <ul style="list-style-type: none"> – [FOTO 6K/4K] – Trasmissione HDMI 	















 Menu [Setup] →  [Monitor/Display]

<p>[Frame Rate LVF]</p>	<p>▶[60fps]/[120fps]</p> <p>Imposta la velocità di visualizzazione per live view sul mirino quando si registrano foto.</p> <p>[60fps]: Riduce il consumo di corrente, estendendo l'autonomia di utilizzo.</p> <p>[120fps]: Consente una visualizzazione fluida dei movimenti.</p> <ul style="list-style-type: none"> • [LVF120] viene visualizzato sul mirino quando è visualizzato a [120fps]. • Quando è impostato [120fps], le immagini nel mirino non saranno così fluide come con [60fps], ma non ci sarà nessuna modifica alle immagini registrate. • [Frame Rate LVF] non è disponibile quando vengono usate le seguenti funzioni: <ul style="list-style-type: none"> – [FOTO 6K/4K] – Trasmissione HDMI – Mentre si è collegati a Wi-Fi
<p>[Impostazioni monitor]/ [Mirino]</p>	<p>[Luminosità]/[Contrasto]/[Saturazione]/[Tinta rossa]/[Tinta blu]</p> <p>Regola luminosità, colorazione e tinte rosse o blu del monitor/mirino.</p> <ol style="list-style-type: none"> 1 Premere ▲▼ per selezionare la voce di impostazione e premere ◀▶ per regolare. 2 Premere  o  per confermare l'impostazione. <ul style="list-style-type: none"> • Le regolazioni verranno applicate al monitor quando si utilizza il monitor, e al mirino quando si utilizza il mirino.

















Menu [Setup] → [Monitor/Display]

[Retroilluminaz. monitor]/ /[Luminanza LVF]	▶[AUTO]/[-3] a [+3]	
	<p>Regola la luminanza del monitor/mirino.</p> <p>[AUTO]: La luminosità viene regolata automaticamente in funzione della luminosità dell'ambiente.</p> <ul style="list-style-type: none"> • Regola la luminanza del monitor quando viene visualizzato il monitor e la luminanza del mirino quando viene visualizzato il mirino. • Quando viene impostato [AUTO] o il valore regolato è impostato verso il lato positivo, il periodo di utilizzo verrà ridotto. • Quando si usa [Modo notte], [Retroilluminaz. monitor]/ [Luminanza LVF] non sono disponibili. 	
[Sensore occhi]	[Sensibilità]	▶[HIGH]/[LOW]
	Imposta la sensibilità del sensore oculare.	
	[Comm LVF/monitor]	▶[LVF/MON AUTO] (commutazione automatica mirino/monitor)/ [LVF] (mirino)/ [MON] (monitor)
<p>Questo imposterà il metodo per passare dal mirino al monitor e viceversa.</p> <ul style="list-style-type: none"> • Se si preme [LVF] per cambiare visualizzazione, cambierà anche l'impostazione di [Comm LVF/monitor]. 		
[Regolazione ind. liv.]	[Regol.]	
	<p>Tenere la fotocamera in posizione orizzontale e premere  o . Verrà regolata la livella.</p>	
	[Reimp. valore indic. livello]	
Consente di ripristinare le impostazioni predefinite dell'indicatore di livello.		

 Menu [Setup] →  [INGRESSO/USCITA]

[Bip]	[Volume bip]	[] (Alto)▶[] (Basso)/[] (Disabilitato)
	[Volume bip AF]	[] (Alto)▶[] (Basso)/[] (Disabilitato)
	[Tono bip AF]	▶[] (Pattern 1)/[] (Pattern 2)/[] (Pattern 3)
	[Vol.ott.elet.]	[] (Alto)▶[] (Basso)/[] (Disabilitato)
	[Tono ott.elet.]	▶[] (Pattern 1)/[] (Pattern 2)/[] (Pattern 3)
Imposta i suoni bip, bip AF, ed i suoni dell'otturatore elettronico.		
[Volume della cuffia]	[0] a [LEVEL15] (▶[LEVEL3])	
	Regola il volume quando sono collegate le cuffie. <ul style="list-style-type: none"> • Funziona congiuntamente a [Volume della cuffia] nel menu [Video] ([Audio]). • Per informazioni, vedere a pagina 299. 	
[Wi-Fi]	[Funzione Wi-Fi] (→ 416)	
	[Impostazione Wi-Fi] (→ 468)	

 Menu [Setup] →  [INGRESSO/USCITA]

[Bluetooth]	[Bluetooth] (→ 420)				
	[Invia immagine(smartphone)] (→ 447)				
	[Risveglio remoto] (→ 440)				
	[Ripristino da standby] (→ 434)				
	[Trasferim. automatico] (→ 437)				
	[Registrazione luogo] (→ 439)				
	[Imp. autom. orologio] (→ 441)				
	[Impostazioni rete Wi-Fi]				
[Impostazioni rete Wi-Fi]: Registra l'access point Wi-Fi. Verranno registrati automaticamente gli access point wireless usati per collegare la fotocamera alle reti Wi-Fi.					
[USB]	[Modo USB] <table border="1" data-bbox="564 646 970 793"> <tbody> <tr> <td>▶  [Selez. alla conn.]/</td> </tr> <tr> <td> [PC(Storage)]/</td> </tr> <tr> <td>[] [PC(Tether)]/</td> </tr> <tr> <td> [PictBridge(PTP)]</td> </tr> </tbody> </table>	▶  [Selez. alla conn.]/	 [PC(Storage)]/	[] [PC(Tether)]/	 [PictBridge(PTP)]
	▶  [Selez. alla conn.]/				
	 [PC(Storage)]/				
	[] [PC(Tether)]/				
 [PictBridge(PTP)]					
Imposta il metodo di comunicazione da usare quando è collegato il cavo di collegamento USB.					
 [Selez. alla conn.]: Utilizzare questa impostazione per selezionare il sistema di comunicazione USB quando si collega l'unità a un altro dispositivo.					
 [PC(Storage)]: Selezionare questa impostazione per importare le immagini su un PC collegato.					
[] [PC(Tether)]: Selezionare questa impostazione per controllare la fotocamera da un PC su cui è installato "LUMIX Tether".					
 [PictBridge(PTP)]: Selezionare questa impostazione quando si effettua il collegamento ad una stampante che supporta PictBridge.					
[Alimentazione da USB]	▶ [ON]/[OFF]				
Fornisce alimentazione dal cavo di collegamento USB. (→ 41)					
<ul style="list-style-type: none"> • Anche se questa voce è impostata su [OFF], verrà fornita alimentazione quando è collegato l'adattatore CA. 					

 Menu [Setup] →  [INGRESSO/USCITA]

[Priorità uso batteria]	[BODY]▶[BG]	
<p>Seleziona che batteria usare per prima quando le batterie sono installate sia nella fotocamera sia nel Battery Grip.</p> <ul style="list-style-type: none"> • Per informazioni, vedere a pagina 490. 		
[Collegamento TV]	[Modo HDMI (Play)]	▶[AUTO]/[4K/50p]/[4K/25p]/[1080p]/[1080i]/[720p]/[576p]
	<p>Imposta la risoluzione HDMI in uscita per la riproduzione.</p> <p>[AUTO]: Trasmette immagini con una risoluzione adatta al televisore collegato.</p> <ul style="list-style-type: none"> • Se con [AUTO] sul televisore non appare nessuna immagine, passare ad un'impostazione costante diversa da [AUTO] per impostare un formato supportato dal proprio televisore. (Consultare le istruzioni operative del proprio televisore.) • A seconda del televisore collegato, l'output può avere una risoluzione diversa rispetto all'impostazione, o potrebbe non essere possibile riprodurre video. 	
	[Vis. Assistita LUT (HDMI)]	[ON]▶[OFF]
	<p>Le immagini a cui sono applicati dati LUT (Look-Up Table) vengono trasmesse via HDMI quando si riproducono video registrati con [Stile foto] impostato su [V-Log].</p> <ul style="list-style-type: none"> • Questo è collegato a [Vis. Assistita LUT (HDMI)] in [Vis. assistita V-Log] nel menu [Personal.] ([Monitor/Display (Video)]). • Per informazioni, vedere a pagina 278. 	
[Visualizz. assistita HLG (HDMI)]	▶[AUTO]/[MODE1]/[MODE2]/[OFF]	
<p>Durante la registrazione o riproduzione di [Foto HLG] e video HLG, converte il relativo gamut colore e luminosità per la visualizzazione.</p> <ul style="list-style-type: none"> • Questo è collegato a [HDMI] in [Visualizz. assistita HLG] nel menu [Personal.] ([Monitor/Display (Video)]). • Per informazioni, vedere a pagina 282. 		





Menu [Setup] → [INGRESSO/USCITA]

[Collegamento TV] (continua)	[VIERA Link (CEC)]	[ON]/▶[OFF]
	<p>È possibile usare il telecomando del dispositivo per controllare la fotocamera quando è collegata ad un dispositivo compatibile con VIERA Link usando un cavo micro HDMI.</p> <ul style="list-style-type: none"> • Per informazioni, vedere a pagina 476. 	
	[Colore di sfondo (Play)]	[■]/▶[■]
<p>Imposta il colore delle bande visualizzate in alto ed in basso o a sinistra ed a destra delle immagini trasmesse ad un televisore o display simile.</p> <ul style="list-style-type: none"> • Si consiglia di impostare su [■] per prevenire la persistenza delle immagini sullo schermo della destinazione di output. 		
[Spia collegam. wireless]	[Livello luminanza foto]	[0-255]/▶[16-255]
	<p>Imposta il livello di luminanza quando si trasmettono immagini a TV, ecc.</p> <ul style="list-style-type: none"> • Quando immagini registrate con [Foto HLG] vengono trasmesse senza conversione con [Visualizz. assistita HLG], la trasmissione avviene con l'impostazione [64-940]. 	
		▶[ON]/[OFF]
<p>Mentre è attivo Wi-Fi/Bluetooth, la spia della connessione wireless rimane accesa/lampeggia.</p>		

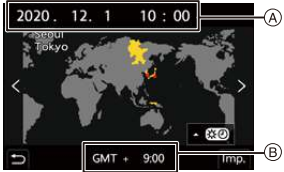

 Menu [Setup] →  [Impostazione]

[Salva su Modalità person.]	<p>[C1]/[C2]/[C3-1] a [C3-10]</p> <p>È possibile registrare le informazioni attualmente impostate sulla fotocamera.</p> <ul style="list-style-type: none"> • Per informazioni, vedere a pagina 337.
[Carica modalità personalizz.]	<p>[C1]/[C2]/[C3-1] a [C3-10]</p> <p>Richiama le impostazioni della modalità Custom per la modalità di registrazione selezionata e sovrascrive le impostazioni correnti con queste.</p> <ul style="list-style-type: none"> • Per informazioni, vedere a pagina 340.
[Impostazioni modalità pers.]	[N. limite di modalità person.]
	[Modifica titolo]
	[Come ricaricare mod. person.]
	<p>[Selez. dettagli caricamento]</p> <p>Imposta la facilità di utilizzo della modalità Custom.</p> <ul style="list-style-type: none"> • Per informazioni, vedere a pagina 338.
[Salva/Ripristina imp. fotoc.]	<p>[Salva]/[Carica]/[Elim.]/[Mant. imp. durante form.]</p> <p>Salva sulla scheda le informazioni sulle impostazioni della fotocamera.</p> <p>Le informazioni sulle impostazioni salvate possono essere caricate sulla fotocamera, consentendo di applicare le stesse impostazioni su più fotocamere.</p> <ul style="list-style-type: none"> • Per informazioni, vedere a pagina 343.
[Azzera]	<p>Riporta la fotocamera alle sue impostazioni predefinite.</p> <ul style="list-style-type: none"> • Per informazioni, vedere a pagina 76.

Menu [Setup] → [Altro]

[Imp. orol.]	<p>Imposta la data e l'ora.</p> <ul style="list-style-type: none"> • Per informazioni, vedere a pagina 54.
[Fuso orario]	<p>Imposta il fuso orario.</p> <p>Premere ◀▶ per selezionare il fuso orario e quindi premere  o  per confermare.</p> <p>(A) Ora corrente (B) Differenza di fuso orario rispetto al GMT (Greenwich Mean Time)</p>  <ul style="list-style-type: none"> • Se si sta usando Ora Legale [], premere ▲. (L'indicazione dell'ora si sposterà in avanti di 1 ora.) Per tornare all'ora normale, premere nuovamente ▲.
[Pixel refresh]	<p>Ottimizza il sensore dell'immagine e l'elaborazione dell'immagine.</p> <ul style="list-style-type: none"> • Al momento dell'acquisto della fotocamera, il sensore dell'immagine e l'elaborazione dell'immagine sono ottimizzati. Usare questa funzione quando vengono registrati punti luminosi che non esistono nel soggetto. • Spegnerla fotocamera e riaccenderla dopo aver corretto i pixel.
[Pul. sensore]	<p>Viene rimosso lo sporco e la polvere che si sono attaccati alla parte anteriore del sensore delle immagini.</p> <ul style="list-style-type: none"> • È possibile usare questa funzione quando la polvere è particolarmente evidente. • Al termine spegnere e riaccendere la fotocamera.

 Menu [Setup] →  [Altro]

[Lingua]	<p>Imposta la lingua visualizzata sullo schermo.</p> <ul style="list-style-type: none"> • Se si è impostata per errore una lingua diversa, selezionare  dalle icone dei menu per impostare la lingua desiderata.
[Version disp.]	<p>[Aggiornamento firmware]/[Software info]</p> <p>È possibile verificare le versioni del firmware della fotocamera e dell'obiettivo.</p> <p>Inoltre, è possibile aggiornare il firmware e visualizzare informazioni relative al software della fotocamera.</p> <p>[Aggiornamento firmware]: Aggiorna il firmware.</p> <ol style="list-style-type: none"> 1 Scaricare il firmware dal sito a pagina 19. 2 Salvare il firmware nella directory root della scheda (la prima cartella che appare quando si accede alla scheda sul PC) e quindi inserire la scheda nella fotocamera. 3 Selezionare [Aggiornamento firmware], premere  o , e quindi selezionare [Si] per aggiornare il firmware. <p>[Software info]: Visualizza informazioni relative al software della fotocamera.</p> <ul style="list-style-type: none"> • Quando un dispositivo opzionale supportato (Adattatore microfono XLR, ecc.) è collegato alla fotocamera, è possibile verificare anche la versione del suo firmware.
[Manuale online]	<p>[Visualizza URL]/[Visualizza codice QR]</p> <p>Visualizza la URL o il codice QR per scaricare "Istruzioni d'uso" (in formato PDF).</p>





Menu [Play]

❖ Come selezionare una o più immagini nel menu [Play]

Eseguire i passaggi descritti di seguito quando viene visualizzata la schermata di selezione delle immagini.





- Le immagini vengono visualizzate separatamente per ogni slot scheda.
- Per cambiare la scheda da visualizzare, premere [] e selezionare lo slot scheda.
- Le uniche immagini che è possibile selezionare ed editare contemporaneamente sono quelle su una sola scheda.

Quando è stato selezionato [Sing.]

- 1 Premere ◀▶ per selezionare l'immagine.
- 2 Premere  o  .
 - Se viene visualizzato [Imp./ann.] in basso a destra sulla schermata, l'impostazione viene annullata quando si preme nuovamente  o  .







Quando è stato selezionato [Multi]

- 1 Premere ▲▼◀▶ per selezionare l'immagine e quindi premere  o  (ripetere).
 - L'impostazione viene annullata quando si preme nuovamente  o  .
- 2 Premere [DISP.] per eseguire.



Quando è selezionato [Proteggi]

- Premere ▲▼◀▶ per selezionare l'immagine e quindi premere  o  per impostare (ripetere).
- L'impostazione viene annullata quando si preme nuovamente  o  .



▶: Impostazioni predefinite

▶ [Play] ⇒ [Modalità riproduzione]



[Modo Play]	<p>▶[Play Normale]/[Foto soltanto]/[Filmato soltanto]/[Solo HLG]/[Classificazione]/[FOTO 6K/4K]/[Post-focus]</p> <p>Filtra il tipo di Immagini da riprodurre.</p> <ul style="list-style-type: none"> • Quando è stato impostato [Classificazione], mettere un segno di spunta nel livello di classificazione che si desidera visualizzare, quindi premere [DISP].
[Presentaz.]	<p>[Tutto]/[Foto soltanto]/[Filmato soltanto]/[Solo HLG]/[Classificazione]/[FOTO 6K/4K]/[Post-focus]</p> <p>Seleziona i tipi di immagine e li riproduce ad intervalli regolari in ordine.</p> <ul style="list-style-type: none"> • Quando è stato impostato [Classificazione], mettere un segno di spunta nel livello di classificazione che si desidera visualizzare, quindi premere [DISP]. <p>[Avvia]: Avvia la riproduzione dello slide show. [Durata]: Imposta riproduzione ripetuta. [Ripeti]: Imposta riproduzione ripetuta.</p> <p>Operazioni durante lo slide show</p> <p>▲: Riproduce/mette in pausa. È possibile eseguire la stessa operazione anche sfiorando [▶] o [⏸].</p> <p>◀: Passa all'immagine precedente ▶: Passa all'immagine successiva ▼: Termina lo slide show</p> <p>⚙️: Regola il volume È possibile eseguire la stessa operazione anche sfiorando [−] o [+].</p> <ul style="list-style-type: none"> • Quando è impostato [Filmato soltanto], [Durata] non è disponibile.
[Ruota imm.]	<p>▶[ON]/[OFF]</p> <p>Visualizza automaticamente le foto in verticale se sono state registrate tenendo la fotocamera in verticale.</p>



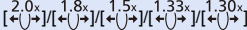

 **[Play]** ⇒  **[Modalità riproduzione]**

[Classificaz. immagini]	<p>[FILE NAME]▶[DATE/TIME]</p> <p>Imposta l'ordine con cui la fotocamera visualizza le immagini durante la riproduzione.</p> <p>[FILE NAME]: Visualizza immagini per nome cartella/nome file.</p> <p>[DATE/TIME]: Visualizza immagini per data di registrazione.</p> <ul style="list-style-type: none"> • Se si inserisce un'altra scheda, potrebbe essere necessario del tempo per leggere tutti i dati, quindi le foto potrebbero non essere visualizzate nell'ordine impostato.
[Ingrandisci da punto AF]	<p>[ON]▶[OFF]</p> <p>Visualizza il punto messa a fuoco con AF.</p> <p>Ingrandisce la posizione di messa a fuoco AF quando si ingrandisce l'immagine.</p> <ul style="list-style-type: none"> • Il centro dell'immagine viene ingrandito per le immagini RAW registrate in [Modo Alta Risoluzione] o per immagini che non sono a fuoco.
[Vis. Assistita LUT (Monitor)]	<p>[ON]▶[OFF]</p> <p>Quando si riproduce video registrato con [Stile foto] impostato su [V-Log], questo visualizza le immagini con dati LUT applicati sul monitor/mirino.</p> <ul style="list-style-type: none"> • Funziona congiuntamente a [Vis. Assistita LUT (Monitor)] in [Vis. assistita V-Log] nel menu [Personal.] ([Monitor/Display (Video)]). • Per informazioni, vedere a pagina 278.



 [Play] ⇒  [Modalità riproduzione]

<p>[Vis. assistita HLG (Monitor)]</p>	<p>[MODE1]/▶[MODE2]/[OFF]</p> <p>Durante la registrazione o riproduzione di [Foto HLG] e video HLG, converte il relativo gamut colore e luminosità per la visualizzazione.</p> <ul style="list-style-type: none"> • Funziona congiuntamente a [Monitor] in [Visualizz. assistita HLG] nel menu [Personal.] ([Monitor/Display (Video)]). • Per informazioni, vedere a pagina 282.
<p>[Vis. Anamorfica ampliata]</p>	<p>2.0x, 1.8x, 1.5x, 1.33x, 1.30x ▶[OFF]</p> <p>Visualizza le immagini espanse in base all'ingrandimento dell'obiettivo anamorfico su questa fotocamera.</p> <ul style="list-style-type: none"> • Questo è collegato a [Vis. Anamorfica ampliata] nel menu [Personal.] ([Monitor/Display (Video)]). • Per informazioni, vedere a pagina 286.







 **[Play]** ➔  **[Elabora immagine]**

[Elaborazione RAW]	<p>Processa le foto scattate in formato RAW sulla fotocamera e le salva in formato JPEG. Inoltre, le immagini RAW registrate usando [Foto HLG] possono essere salvate in formato HLG.</p> <ul style="list-style-type: none"> • Per informazioni, vedere a pagina 312.
[Salva. In blocco FOTO 6K/4K]	<p>È possibile salvare contemporaneamente un periodo qualsiasi di 5 secondi di immagini dal file 6K/4K a raffica.</p> <ul style="list-style-type: none"> • Per informazioni, vedere a pagina 144.
[Riduz. Rumore FOTO 6K/4K]	<p>▶[AUTO]/[OFF]</p> <p>Quando si salvano le foto, è possibile ridurre il rumore prodotto a causa di un'elevata sensibilità ISO.</p> <ul style="list-style-type: none"> • Per informazioni, vedere a pagina 141.
[Video Time Lapse]	<p>Crea video da immagini raggruppate registrate con [Ripresa Time Lapse].</p> <ol style="list-style-type: none"> 1 Premere ◀▶ per selezionare un gruppo [Ripresa Time Lapse] e quindi premere  o . 2 Selezionare le opzioni per creare un video per combinare le foto in un video. <ul style="list-style-type: none"> • Per informazioni, vedere a pagina 152.
[Video Stop Motion]	<p>Crea video da immagini raggruppate registrate con [Animaz. Stop Motion].</p> <ol style="list-style-type: none"> 1 Premere ◀▶ per selezionare il gruppo Animazione Stop Motion e quindi premere  o . 2 Selezionare le opzioni per creare un video per combinare le foto in un video. <ul style="list-style-type: none"> • Per informazioni, vedere a pagina 152.

 **[Play]** ➔  **[Aggiungi/elimina info.]**

[Proteggi]	[Sing.]/[Multi]/[Annull.]
	<p>È possibile impostare la protezione per le immagini in modo che non vengano cancellate per errore.</p> <p>Tuttavia, se si formatta la scheda, anche le immagini protette verranno cancellate.</p> <ul style="list-style-type: none"> • Per informazioni su come selezionare le immagini, vedere pagina 406. • Fare attenzione perché l'impostazione [Proteggi] potrebbe essere disabilitata su un dispositivo diverso da questa fotocamera.
[Classificazione]	[Sing.]/[Multi]/[Annull.]
	<p>Se si imposta uno dei cinque diversi livelli di classificazione delle immagini, è possibile effettuare le seguenti operazioni:</p> <ul style="list-style-type: none"> • Cancellare tutte le immagini eccetto quelle con classificazione. • Riprodurre o mostrare una presentazione delle immagini in base al livello di classificazione. • Controllare il livello di classificazione sulla visualizzazione dei dettagli del file di un sistema operativo come Windows 10, Windows 8.1 e Windows 8. (solo immagini JPEG) <ol style="list-style-type: none"> 1 Selezionare un'immagine. (➔ 406) 2 Premere ◀▶ per selezionare un livello di classificazione (da 1 a 5) e quindi premere  o . <ul style="list-style-type: none"> • Quando è selezionato [Multi], ripetere i Passaggi 1 e 2. • Per annullare l'impostazione, impostare la classificazione su [OFF].

 **[Play]** ⇒  **[Modifica immagine]**

[Mod. dim.]	<p>[Sing.]/[Multi]</p> <p>Ridurre la dimensione delle immagini JPEG e salvarle come immagini diverse per poterle usare facilmente per pagine web o inviarle come allegati email.</p> <ul style="list-style-type: none"> • Per informazioni su come selezionare le immagini, vedere pagina 406. <ul style="list-style-type: none"> – Quando è selezionato [Sing.], dopo aver scelto l'immagine, premere ▲▼ per selezionare la dimensione, quindi premere  o . – Quando è selezionato [Multi], prima di scegliere le immagini, premere ▲▼ per selezionare la dimensione, quindi premere  o . • È possibile impostare fino a 100 immagini contemporaneamente utilizzando [Multi]. • La qualità dell'immagine ridimensionata si riduce. • [Mod. dim.] non è disponibile per immagini registrate usando le seguenti funzioni: <ul style="list-style-type: none"> – Registrazione di video/[FOTO 6K/4K]/[Post-focus] – Immagini raggruppate – [65:24]/[2:1] ([Formato]) – [RAW] ([Qualità dell'immagine]) – [Foto HLG]
[Ruota]	<p>Ruota manualmente le immagini a passi di 90°.</p> <p>: Ruota di 90° in senso orario.</p> <p>: Ruota di 90° in senso antiorario.</p> <ul style="list-style-type: none"> • Per informazioni su come selezionare le immagini, vedere pagina 406.
[Dividi film.]	<p>Divide in due un video registrato o file 6K/4K a raffica.</p> <ul style="list-style-type: none"> • Per informazioni, vedere a pagina 318.

 **[Play]** ⇒  **[Modifica immagine]**

[Copia]

[Direzione di copia] ▶ **[1 → 2]/[2 → 1]**

[Seleziona copia]/[Copia tutto nella cartella]/[Copia tutto nella scheda]



È possibile copiare le immagini in una delle schede sull'altra scheda.

- Le immagini copiate verranno salvate in una nuova cartella.

[Seleziona copia]: Copia le immagini selezionate.

- 1 Selezionare la cartella contenente le immagini da copiare.
- 2 Selezionare le immagini. (→ 406)

[Copia tutto nella cartella]: Copia tutte le immagini in una cartella.

- 1 Selezionare la cartella da copiare.
- 2 Controllare le immagini da copiare e quindi premere  o  per eseguire la copia.

[Copia tutto nella scheda]: Copia tutte le immagini sulla scheda.

Uso del pulsante Fn per copiare immagini

Se si preme il pulsante Fn con assegnato [Copia] mentre si riproducono immagini una alla volta, l'immagine attualmente riprodotta verrà copiata sull'altra scheda.

- Selezionare la cartella di destinazione della copia tra le seguenti opzioni. Nel caso di immagini raggruppate, viene selezionato automaticamente [Crea nuova cartella].

[Stesso num. cartella di origine]: Copia in una cartella con lo stesso nome della cartella dell'immagine da copiare.

[Crea nuova cartella]: Crea una nuova cartella con un numero di cartella incrementale e copia l'immagine in essa.

[Seleziona cartella]: Seleziona una cartella dove memorizzare l'immagine e quindi copia l'immagine in essa.

 [Play] ➔  [Modifica immagine]

[Copia]
(continua)

- È possibile impostare fino a 100 immagini contemporaneamente utilizzando [Seleziona copia].
- L'impostazione [Proteggi] non viene copiata.
- La copia può richiedere del tempo.
- Quando si usano le seguenti combinazioni di schede, non è possibile copiare video, foto 6K/4K e immagini registrate con [Post-focus]:
 - Copiare da una scheda di memoria SDXC a una scheda di memoria SD/SDHC

 [Play] ➔  [Altro]

[Conferma
eliminaz.]

["Sì" prima]/▶["No" prima]

Imposta quale opzione, [Sì] o [No], verrà evidenziata per prima quando si visualizza la schermata di conferma dell'eliminazione immagine.

["Sì" prima]: [Sì] viene evidenziato per primo.

["No" prima]: [No] viene evidenziato per primo.

[Eliminare tutte le
immagini]

[Slot scheda 1]/[Slot scheda 2]



Cancellazione di tutte le immagini su una scheda.

- Le immagini non possono essere ripristinate una volta cancellate. Verificare attentamente le immagini prima di cancellarle.
- Se si seleziona [Elimina non classificate], vengono cancellate tutte le immagini eccetto quelle con classificazione.
- Non è possibile usare [Eliminare tutte le immagini] quando [Modo Play] è impostato su [Play Normale].







Immissione dei caratteri

Eeguire i passaggi descritti di seguito quando viene visualizzata la schermata di immissione dei caratteri.



1 Immettere i caratteri.

- Premere ▲▼◀▶ per selezionare caratteri e quindi premere  o  sino a che viene visualizzato il carattere da immettere. (Ripetere questo)



- Per immettere ripetutamente lo stesso carattere, ruotare  o  verso destra per spostare il cursore di posizionamento dell'immissione.
- Se si seleziona una voce e si preme  o , è possibile effettuare le seguenti operazioni:
 - []: Cambiare il tipo di carattere in [A] (lettere maiuscole), [a] (lettere minuscole), [1] (numeri) e [&] (caratteri speciali)
 - []: Immettere uno spazio vuoto
 - [Elim.]: Eliminare un carattere
 - [<]: Spostare il cursore che indica la posizione di immissione verso sinistra
 - [>]: Spostare il cursore che indica la posizione di immissione verso destra
- Quando si immette una password,  mostra il numero di caratteri immessi ed il numero di caratteri che è possibile immettere.

2 Completare l'immissione.

- Selezionare [Imp.] e quindi premere  o .

15. Wi-Fi/Bluetooth

Questo capitolo spiega le funzioni Wi-Fi® e Bluetooth® della fotocamera.

Controllo remoto tramite smartphone



È possibile usare l'app per smartphone "LUMIX Sync" per registrare da remoto e trasferire immagini.

→ 418

Trasferimento di immagini da questa fotocamera



È possibile trasferire immagini ad un altro dispositivo, come uno smartphone o PC, a partire dalla fotocamera.



→ 443

Questo documento fa riferimento sia a smartphone sia a tablet come **smartphone**.

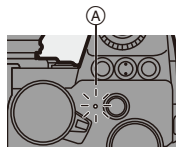
❖ Verifica del funzionamento delle funzioni Wi-Fi e Bluetooth



(A) Spia connessione wireless



Spia (blu)	Monitor	Operazione
Accesa		La funzione Wi-Fi è impostata su on, o è presente una connessione.
		La funzione Bluetooth è impostata su on, o è presente una connessione.
Lampeggia		Quando i dati delle immagini vengono inviati usando un'operazione della fotocamera.



- Non rimuovere la scheda o la batteria e non spostarsi in un punto in cui non è possibile la ricezione mentre si stanno inviando le immagini.
- Non è possibile utilizzare la fotocamera per collegarsi a una rete LAN wireless pubblica.
- Si consiglia caldamente di attivare la crittografia dei dati per garantire la sicurezza delle informazioni.
- Si consiglia di utilizzare una batteria sufficientemente carica quando si inviano immagini.
- Quando l'autonomia rimanente della batteria è limitata, potrebbe non essere possibile collegarsi o mantenere la comunicazione con altri dispositivi. (Viene visualizzato un messaggio come [Errore di comunicazione].)
- Le immagini potrebbero non essere inviate completamente a seconda delle condizioni delle onde radio.
Se il collegamento viene interrotto mentre si inviano immagini, potrebbero essere inviate immagini con parti mancanti.



- È possibile impostare in modo che la spia di connessione wireless non si accenda:

[] → [] → [Spia collegam. wireless] (→ [402](#))

Collegamento ad uno smartphone

Effettuare il collegamento ad uno smartphone su cui è installata l'app “Panasonic LUMIX Sync” (sotto: “LUMIX Sync”).

Usare “LUMIX Sync” per registrazione a distanza e trasferimento immagini.

Flusso di collegamento di uno smartphone

1	Installare “LUMIX Sync” sul proprio smartphone. (→ 419)	
2	Collegamento ad uno smartphone.	
	Utilizzo di uno smartphone che supporta Bluetooth Low Energy • Collegamento Bluetooth (→ 420)	Utilizzo di uno smartphone che non supporta Bluetooth Low Energy • Collegamento Wi-Fi (→ 424)
3	Controllare la fotocamera usando lo smartphone. (→ 430) <ul style="list-style-type: none"> • [Ripresa a distanza] (→ 431) • [Comando di scatto a distanza] (→ 433) • [Importare immagini] (→ 435) • [Trasferim. automatico] (→ 437) • [Registrazione luogo] (→ 439) • [Risveglio remoto] (→ 440) • [Imp. autom. orologio] (→ 441) • [Copia impost. fotocamera] (→ 442) 	



- È possibile usare la fotocamera anche per trasferire immagini ad uno smartphone.

Per informazioni, vedere “Invio di immagini dalla fotocamera” a pagina [443](#).

Installazione di “LUMIX Sync”

“LUMIX Sync” è un'applicazione per smartphone fornita da Panasonic.

Sistemi operativi supportati

Android™: Android 5 o superiore

iOS: iOS 11 o superiore

- 1** Connettere lo smartphone alla rete.
- 2** (Android) Selezionare “Google Play™ Store”.
(iOS) Selezionare “App Store”.
- 3** Immettere “LUMIX” o “panasonic lumix sync” nella casella di ricerca.
- 4** Selezionare ed installare “Panasonic LUMIX Sync” .

-  • Utilizzare la versione più recente.
- I sistemi operativi supportati sono aggiornati a settembre 2020 e possono subire modifiche.
- Per ulteriori informazioni sul funzionamento consultare [Aiuto] nel menu “LUMIX Sync”.
- L'app potrebbe non funzionare correttamente a seconda dello smartphone. Per informazioni su “LUMIX Sync”, vedere il seguente sito di supporto:
<https://panasonic.jp/support/global/cs/dsc/>
(solo in inglese)

Collegamento ad uno smartphone (collegamento Bluetooth)

Seguire una semplice procedura di configurazione del collegamento (abbinamento) per effettuare il collegamento ad uno smartphone che supporta Bluetooth Low Energy.

Una volta configurato l'abbinamento, la fotocamera si collega automaticamente allo smartphone anche tramite Wi-Fi.

- Per il primo collegamento sono necessarie impostazioni di abbinamento.
Per informazioni sui collegamenti successivi al primo, vedere pagina [423](#).



• Smartphone supportati

Android™: Android 5 o superiore con Bluetooth 4.0 o superiore (esclusi quelli che non supportano Bluetooth Low Energy)

iOS: iOS 11 o superiore

- Attivare prima la funzione Bluetooth sullo smartphone.

1 Sullo smartphone, lanciare “LUMIX Sync”.

- Viene visualizzato un messaggio relativo alla registrazione del dispositivo (fotocamera). Selezionare [Avanti].
- Se il messaggio è stato chiuso, selezionare [?], quindi registrare la fotocamera usando [Registrazione della fotocamera (abbinamento)].

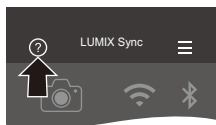

2 Verificare il contenuto nella guida visualizzata e selezionare [Avanti] sino a che viene visualizzata la schermata per registrare la fotocamera.

Utilizzo della fotocamera secondo la guida dello smartphone.

3 Impostare la fotocamera in stato standby abbinamento Bluetooth.

- [MENU/SET] → [] → [] → [Bluetooth] → [Bluetooth] → [SET] → [Abbinamento]
- La fotocamera entra in modalità standby abbinamento e viene visualizzato il nome del dispositivo (A).

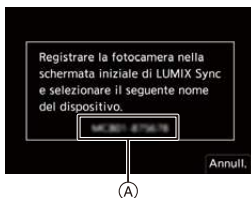

4 Sullo smartphone, selezionare il nome dispositivo della fotocamera.

- (Dispositivi iOS) Quando viene visualizzato un messaggio per confermare la modifica della destinazione, selezionare [Accedi].

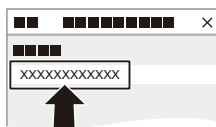

5 Quando viene visualizzato un messaggio che indica il completamento della registrazione del dispositivo, selezionare [OK].

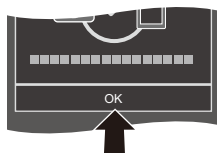

- Verrà stabilito un collegamento Bluetooth tra la fotocamera e lo smartphone.



- Lo smartphone abbinato viene registrato come dispositivo abbinato.
- Durante il collegamento Bluetooth, sulla schermata di registrazione viene visualizzato []. Quando è abilitata la funzione Bluetooth, ma non è stato stabilito un collegamento con lo smartphone, [] appare trasparente.
- Possono essere registrati fino a 16 smartphone. Se si tenta di registrare più di 16 smartphone, le informazioni di registrazione verranno cancellate a partire da quelle meno recenti.

❖ Terminare il collegamento Bluetooth

Per terminare il collegamento Bluetooth, disattivare la funzione Bluetooth della fotocamera.

 ⇒ [] ⇒ [] ⇒ [Bluetooth] ⇒ [Bluetooth] ⇒ Selezionare [OFF]



- Anche se si interrompe la connessione, le informazioni di accoppiamento non verranno cancellate.

❖ Collegamento ad uno smartphone abbinato

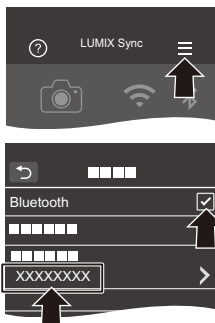

Collegare smartphone abbinati usando la seguente procedura.

- 1 Abilitare la funzione Bluetooth della fotocamera.
 - [MENU/SET] ⇒ [] ⇒ [] ⇒ [Bluetooth] ⇒ [Bluetooth] ⇒ [ON]
 - 2 Sullo smartphone, lanciare “LUMIX Sync”.
 - Se viene visualizzato un messaggio con l'indicazione che lo smartphone sta ricercando le fotocamere, chiuderlo.
 - 3 Selezionare [].
 - 4 Selezionare [Impos Bluetooth].
-
- 5 Abilitare Bluetooth.
 - 6 Dalle voci [Fotocamera registrata] selezionare il nome dispositivo della fotocamera.



- Anche se si imposta l'accoppiamento con più smartphone, è possibile collegarsi ad uno smartphone alla volta.
- Quando è necessario del tempo per l'abbinamento, cancellare le impostazioni di abbinamento sia sullo smartphone sia sulla fotocamera e ristabilire il collegamento può consentire una corretta rilevazione della fotocamera.

❖ Annullamento dell'abbinamento

- 1 Annullare l'impostazione di abbinamento della fotocamera.
 -  ⇒ [] ⇒ [] ⇒ [Bluetooth] ⇒ [Bluetooth] ⇒ [SET] ⇒ [Elimina]
- 2 Selezionare lo smartphone di cui si vuole annullare l'abbinamento.



- Annullare anche l'impostazione di abbinamento sullo smartphone.
- Quando si usa [Azzera] nel menu [Setup] ([Impostazione]) per resettare le impostazioni di rete, le informazioni relative ai dispositivi registrati vengono cancellate.

Collegamento ad uno smartphone ([Connessione Wi-Fi])

Usare Wi-Fi per collegare la fotocamera a uno smartphone.

Con le impostazioni predefinite, è possibile un collegamento semplice con smartphone senza immettere una password.

Per una maggiore sicurezza del collegamento, è possibile usare anche l'autenticazione tramite password.

1 Impostare la fotocamera sullo stato standby collegamento Wi-Fi.

-  ⇒ [] ⇒ [] ⇒ [Wi-Fi] ⇒ [Funzione Wi-Fi] ⇒ [Nuova connessione] ⇒ [Scatto remoto e vista]

- L'SSID  della fotocamera viene visualizzato sulla schermata.
- È possibile effettuare la stessa operazione anche premendo il pulsante Fn a cui è assegnato [Wi-Fi].
Per informazioni sul pulsante Fn, vedere pagina [321](#).



- 2 Nel menu delle impostazioni dello smartphone, attivare la funzione Wi-Fi.
- 3 Selezionare l'SSID visualizzato sulla fotocamera.
- 4 Sullo smartphone, lanciare "LUMIX Sync".
- 5 (In occasione del primo collegamento)
Verificare il nome del dispositivo visualizzato sulla fotocamera e quindi selezionare [Sì].

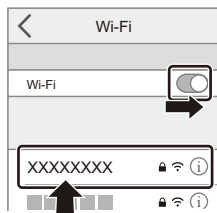



- Quando viene visualizzato un dispositivo diverso da quello che si desidera collegare, la fotocamera si collegherà automaticamente a quel dispositivo se si seleziona [Sì].
Se nelle vicinanze si trovano altri dispositivi con funzionalità Wi-Fi, si consiglia di usare un codice QR o l'immissione manuale della password per effettuare il collegamento con autenticazione tramite password. (→ 426)

❖ Utilizzo dell'autenticazione tramite password per il collegamento



È possibile aumentare la sicurezza della connessione Wi-Fi usando l'autenticazione tramite password tramite il codice QR o l'immissione manuale.

Scansione del codice QR per il collegamento

1 Impostare [Password Wi-Fi] sulla fotocamera su [ON].



-  ⇒ [] ⇒ [] ⇒ [Wi-Fi] ⇒ [Impostazione Wi-Fi] ⇒ [Password Wi-Fi] ⇒ [ON]

2 Visualizzare il codice QR **A**.

-  ⇒ [] ⇒ [] ⇒ [Wi-Fi] ⇒ [Funzione Wi-Fi] ⇒ [Nuova connessione] ⇒ [Scatto remoto e vista]

- È possibile effettuare la stessa operazione anche premendo il pulsante Fn a cui è assegnato [Wi-Fi].

Per informazioni sul pulsante Fn, vedere pagina 321.

- Premere  o  per ingrandire il codice QR.

3 Sullo smartphone, lanciare “LUMIX Sync”.

- Se viene visualizzato un messaggio con l'indicazione che lo smartphone sta ricercando le fotocamere, chiuderlo.

4 Selezionare [].

5 Selezionare [Connessione Wi-Fi].

6 Selezionare [Cod. QR].

7 Scandire il codice QR visualizzato sullo schermo della fotocamera usando “LUMIX Sync”.

- (Dispositivi iOS) Quando viene visualizzato un messaggio per confermare la modifica della destinazione, selezionare [Accedi].

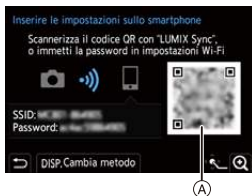

Immissione manuale di una password per il collegamento

- 1 Visualizzare la schermata al Passaggio 2 a pagina 426.
- 2 Nel menu delle impostazioni dello smartphone, attivare la funzione Wi-Fi.

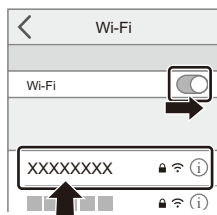

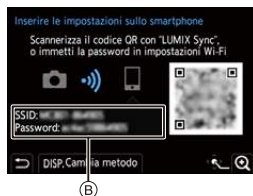

- 3 Nella schermata del setup Wi-Fi, selezionare l'SSID (B) visualizzato sulla fotocamera.
- 4 (In occasione del primo collegamento) Immettere la password (B) visualizzata sulla fotocamera.
- 5 Sullo smartphone, lanciare "LUMIX Sync".





❖ Metodi di collegamento diversi dalle impostazioni predefinite



Quando si effettua il collegamento con [Tramite rete] o [Connessione WPS] in [Diretta], seguire la seguente procedura:

- 1 Visualizzare la schermata di impostazione del metodo di collegamento per la fotocamera.
 -  → [] → [] → [Wi-Fi] → [Funzione Wi-Fi] → [Nuova connessione] → [Scatto remoto e vista]
- 2 Premere [DISP.].

Collegamento tramite rete

- 1 Selezionare [Tramite rete] e quindi premere  o  .
 - Seguire il metodo di collegamento a pagina 460 per collegare la fotocamera ad un punto di accesso wireless.
- 2 Nel menu delle impostazioni dello smartphone, attivare la funzione Wi-Fi.
- 3 Collegare lo smartphone al punto di accesso wireless a cui è connessa la fotocamera.
- 4 Sullo smartphone, lanciare "LUMIX Sync".

Collegamento diretto

- 1 Selezionare [Diretta] e quindi premere  o  .
 - Selezionare [Connessione WPS] e seguire il metodo di collegamento a pagina 463 per collegare la fotocamera ad uno smartphone.
- 2 Sullo smartphone, lanciare "LUMIX Sync".

❖ Interruzione del collegamento Wi-Fi

Per terminare la connessione Wi-Fi tra la fotocamera e lo smartphone, seguire la seguente procedura:

- ❶ Premere parzialmente il pulsante di scatto per mettere la fotocamera in modalità di registrazione.
- ❷ Interrompere la connessione Wi-Fi.
 -  ⇒ [] ⇒ [] ⇒ [Wi-Fi] ⇒ [Funzione Wi-Fi] ⇒ [Si]
 - È possibile effettuare la stessa operazione anche premendo il pulsante Fn a cui è assegnato [Wi-Fi].
Per informazioni sul pulsante Fn, vedere pagina 321.
- ❸ Sullo smartphone, chiudere “LUMIX Sync”.



Controllare la fotocamera da uno smartphone





Questo spiega le funzioni per controllare la fotocamera da uno smartphone.

Le funzioni descritte in questo documento con il simbolo (**Bluetooth**) richiedono uno smartphone che supporti Bluetooth Low Energy.

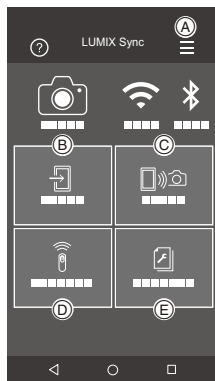
❖ Schermata home

Quando si lancia “LUMIX Sync”, viene visualizzata la schermata home.



<p>(A) </p>	<p>Impostazioni app (→ 423, 426, 440) Consente le impostazioni del collegamento, le operazioni di accensione e spegnimento della fotocamera e la visualizzazione della Guida.</p>
<p>(B) </p>	<p>[Importare immagini] (→ 435)</p>
<p>(C) </p>	<p>[Ripresa a distanza] (→ 431)</p>
<p>(D) </p>	<p>[Comando di scatto a distanza] (→ 433)</p>
<p>(E) </p>	<p>[Copia impost. fotocamera] (→ 442)</p>

[Ripresa a distanza]

È possibile usare lo smartphone per registrare da una posizione remota mentre si visualizzano le immagini live view dalla fotocamera.

Per iniziare:

- Collegare la fotocamera a uno smartphone. (→ 420, 424)
- Sullo smartphone, lanciare “LUMIX Sync”.

1 Selezionare [📷] ([Ripresa a distanza]) nella schermata home.

- (Dispositivi iOS) Quando viene visualizzato un messaggio per confermare la modifica della destinazione, selezionare [Accedi].

2 Iniziare la registrazione.

(A)	Scatta una foto
(B)	Avvia/termina la registrazione video

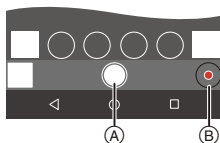

- L'immagine registrata viene salvata sulla fotocamera.





- Alcune funzioni, comprese alcune impostazioni, potrebbero non essere disponibili.

❖ Metodo operativo durante la registrazione a distanza

Impostare la fotocamera o lo smartphone come dispositivo di controllo prioritario da usare durante la registrazione a distanza.

 ⇒ [] ⇒ [] ⇒ [Wi-Fi] ⇒ [Impostazione Wi-Fi] ⇒ Selezionare [Priorità del Dispositivo Remoto]

 [Fotocamera]	<p>L'operazione è possibile sia sulla fotocamera sia sullo smartphone.</p> <ul style="list-style-type: none"> Le impostazioni dei selettori della fotocamera ecc. non possono essere modificate con lo smartphone.
 [Smartphone]	<p>L'operazione è possibile solo sullo smartphone.</p> <ul style="list-style-type: none"> Le impostazioni dei selettori della fotocamera ecc. possono essere modificate con lo smartphone. Per terminare la registrazione remota, premere uno dei pulsanti sulla fotocamera per attivare lo schermo, e selezionare [Esci].

- L'impostazione predefinita è [Fotocamera].



- Non è possibile modificare le impostazioni di questa funzione mentre la connessione è attiva.

[Comando di scatto a distanza]

Bluetooth



È possibile usare lo smartphone come telecomando per l'otturatore.

Per iniziare:

- Collegare la fotocamera a uno smartphone tramite Bluetooth. (→ 420)
- Sullo smartphone, lanciare "LUMIX Sync".

1 Selezionare [] ([Comando di scatto a distanza]) nella schermata home.

2 Iniziare la registrazione.

	Avvia/termina la registrazione video
	Scatta una foto <ul style="list-style-type: none"> • Registrazione bulb (→ 433)







❖ Registrazione Bulb

L'otturatore può essere tenuto aperto dall'inizio alla fine della registrazione. Questo è utile per la registrazione di cieli stellati o scene notturne.

Per iniziare:

- Impostare la fotocamera in modalità [M]. (→ 192)
- Impostare la velocità dell'otturatore della fotocamera su [B] (Bulb). (→ 194)

- 1 Sforare [] per iniziare la registrazione (tenere premuto, senza rimuovere il dito).
- 2 Rimuovere il dito da [] per terminare la registrazione.
 - Far scorrere [] in direzione di [LOCK] per eseguire la registrazione con il pulsante di scatto bloccato in posizione completamente premuta. (Riportare [] alla posizione di partenza o premere il pulsante di scatto della fotocamera per terminare la registrazione)
 - Durante la registrazione [B] (Bulb), se il collegamento Bluetooth si interrompe, effettuare nuovamente il collegamento Bluetooth, quindi arrestare la registrazione dallo smartphone.



❖ Riduzione del tempo di uscita da [Autospegnim.]

È possibile abbreviare il tempo necessario perché la fotocamera esca da [Autospegnim.] quando viene usato [Comando di scatto a distanza].

Per iniziare:

- Collegare la fotocamera a uno smartphone tramite Bluetooth. (→ 420)
- Impostare [Risveglio remoto] in [Bluetooth] su [ON]. (→ 440)

 → [] → [] → [Bluetooth] → Selezionare [Ripristino da standby]

	[Priorità importa/remoto]	Riduce il tempo di uscita quando si usa [Importare immagini] o [Ripresa a distanza].
	[Priorità scatto a distanza]	Riduce il tempo di uscita quando si usa [Comando di scatto a distanza].

-  Per usare [Comando di scatto a distanza] per annullare [Autospegnim.] sulla fotocamera, impostare [Bluetooth] nel menu [Setup] ([INGRESSO/USCITA]) come segue, quindi collegare via Bluetooth:
 - [Risveglio remoto]: [ON] (→ 440)
 - [Trasferim. automatico]: [OFF] (→ 437)
- La fotocamera non può essere accesa usando [Comando di scatto a distanza].

[Importare immagini]

Come trasferire un'immagine memorizzata sulla scheda su uno smartphone collegato via Wi-Fi.

Per iniziare:

- Collegare la fotocamera a uno smartphone. (→ 420, 424)
- Sullo smartphone, lanciare "LUMIX Sync".

1 Selezionare [] ([Importare immagini]) nella schermata home.



- (Dispositivi iOS) Quando viene visualizzato un messaggio per confermare la modifica della destinazione, selezionare [Accedi].

2 Selezionare l'immagine da trasferire.

- È possibile commutare la scheda visualizzata sfiorando .



3 Trasferire l'immagine.

- Selezionare [].
- Se l'immagine è un video, è possibile riprodurlo sfiorando [] al centro della schermata.





- Quando viene riprodotto un video, questo ha dimensioni ridotte e viene trasmesso usando “LUMIX Sync”, quindi la sua qualità dell'immagine sarà diversa da quella della registrazione video effettiva.
A seconda dello smartphone e delle condizioni di utilizzo, è possibile che la qualità delle immagini peggiori o che l'audio si interrompa durante la riproduzione di un video o di un'immagine.
- Non è possibile trasferire immagini con dimensione file superiore a 4 GB.
- Le immagini registrate usando le seguenti funzioni non possono essere trasferite:
 - Video [MOV]
 - [FOTO 6K/4K]/[Post-focus]
 - [Foto HLG] (foto in formato HLG)

[Trasferim. automatico]

Bluetooth

È possibile trasferire automaticamente su uno smartphone le foto appena scattate.

Per iniziare:

- Collegare la fotocamera a uno smartphone tramite Bluetooth. (→ 420)

1 Abilitare [Trasferim. automatico] sulla fotocamera.

-  →  →  → [Bluetooth] → [Trasferim. automatico] → [ON]

- Se sulla fotocamera viene visualizzata una schermata di conferma che chiede di interrompere la connessione Wi-Fi, selezionare [Sì] per interromperla.



2 Sullo smartphone, selezionare [Sì] (dispositivi Android) o [Accedi] (dispositivi iOS).

- La fotocamera stabilisce automaticamente una connessione Wi-Fi.

3 Controllare le impostazioni di invio sulla fotocamera e quindi premere o .

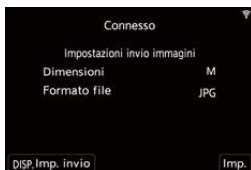

- Per cambiare l'impostazione di invio, premere [DISP.]. (→ 466)
- Il trasferimento automatico delle immagini è possibile quando sulla schermata di registrazione della fotocamera viene visualizzato .



4 Registrare con la fotocamera.

- Nella schermata di registrazione della fotocamera, mentre viene inviato un file viene visualizzato .

❖ Per interrompere il trasferimento automatico delle immagini

 → [] → [] → [Bluetooth] → [Trasferim. automatico] →
Selezionare [OFF]

- Verrà visualizzata una schermata di conferma, per chiedere di interrompere la connessione Wi-Fi.



- Se le impostazioni di [Bluetooth] e [Trasferim. automatico] della fotocamera sono [ON], la fotocamera si collega automaticamente allo smartphone tramite Wi-Fi e Bluetooth quando si accende la fotocamera. Lanciare "LUMIX Sync" sullo smartphone per effettuare la connessione alla fotocamera.



- Quando [Trasferim. automatico] è impostato su [ON], non è possibile usare [Funzione Wi-Fi].
- Se la fotocamera viene spenta durante il trasferimento delle immagini e l'invio dei file viene interrotto, accendere la fotocamera per riavviare l'invio.
 - Se lo stato di memorizzazione dei file non inviati cambia, l'invio dei file potrebbe non essere più possibile.
 - Se ci sono molti file non inviati, l'invio di tutti i file potrebbe non essere possibile.
- Le immagini registrate usando le seguenti funzioni non possono essere trasferite automaticamente:
 - Registrazione di video/[FOTO 6K/4K]/[Post-focus]
 - [Foto HLG] (foto in formato HLG)

[Registrazione luogo]



Bluetooth

Lo smartphone invia alla fotocamera le informazioni relative al luogo tramite Bluetooth, e la fotocamera esegue la ripresa, scrivendo nel contempo le informazioni relative al luogo che ha acquisito.

Per iniziare:

- Abilitare la funzione GPS sullo smartphone.
- Collegare la fotocamera a uno smartphone tramite Bluetooth. (→ 420)

1 Abilitare [Registrazione luogo] sulla fotocamera.

-  →  →  → [Bluetooth] → [Registrazione luogo] → [ON]
- La fotocamera entrerà in una modalità in cui è possibile registrare le informazioni di posizione e nella schermata di registrazione della fotocamera viene visualizzato [GPS].



2 Riprendere le immagini con la fotocamera.

- Le informazioni sulla posizione verranno scritte sulle immagini registrate.



- Quando [GPS] sulla schermata di registrazione appare trasparente, non è possibile acquisire le informazioni sulla posizione e quindi non è possibile scrivere i dati.

Il GPS sullo smartphone potrebbe non funzionare se lo smartphone è all'interno di un edificio, una borsa o in condizioni simili. Spostare lo smartphone in una posizione che consenta una visione ampia del cielo per migliorare le prestazioni di posizionamento.

Consultare inoltre le istruzioni per l'uso del proprio smartphone.

- Le immagini con le informazioni sulla posizione sono contrassegnate con [GPS].
- Fare particolare attenzione alla riservatezza, ai diritti di immagine, ecc. del soggetto quando si usa questa funzione. L'uso è a proprio rischio.
- Mentre è in corso l'acquisizione delle informazioni sulla posizione, la batteria si scarica più velocemente.

[Risveglio remoto]

Bluetooth

Anche quando la fotocamera è spenta, lo smartphone può essere usato per accendere la fotocamera e registrare immagini o controllare le immagini registrate.

Per iniziare:

- ❶ Collegarsi a uno smartphone tramite Bluetooth. (→ 420)
- ❷ Abilitare [Risveglio remoto] sulla fotocamera.
 -  ⇒ [] ⇒ [] ⇒ [Bluetooth] ⇒ [Risveglio remoto] ⇒ [ON]
- ❸ Posizionare l'interruttore di accensione/spegnimento della fotocamera su [OFF].
- ❹ Sullo smartphone, lanciare "LUMIX Sync".

❖ Accendere la fotocamera

Selezionare [Ripresa a distanza] nella schermata home di "LUMIX Sync".

- (Dispositivi iOS) Quando viene visualizzato un messaggio per confermare la modifica della destinazione, selezionare [Accedi].
- La fotocamera si accende e si collega automaticamente usando Wi-Fi.

❖ Spegnere la fotocamera

- ❶ Selezionare [] in nella schermata home "LUMIX Sync".
- ❷ Selezionare [Spegni fotocamera/videocamera].
- ❸ Selezionare [SPEGNI].



- Quando è stato impostato [Risveglio remoto], la funzione Bluetooth continua ad essere attiva anche se il selettore di accensione/spegnimento della fotocamera è impostato su [OFF], quindi la batteria si scaricherà.

[Imp. autom. orologio]

Bluetooth

Sincronizzare l'orologio e il fuso orario impostato sulla fotocamera con quelli di uno smartphone.

Per iniziare:

- Collegare la fotocamera a uno smartphone tramite Bluetooth. (→ 420)

Abilitare [Imp. autom. orologio] sulla fotocamera.

-  → [] → [] → [Bluetooth] → [Imp. autom. orologio] → [ON]



[Copia impost. fotocamera]

Bluetooth

Salva le informazioni sulle impostazioni della fotocamera sullo smartphone.

Le informazioni sulle impostazioni salvate possono essere caricate sulla fotocamera, consentendo di applicare le stesse impostazioni su più fotocamere.

Per iniziare:

- Collegare la fotocamera a uno smartphone tramite Bluetooth. (→ 420)

1 Selezionare [] ([Copia impost. fotocamera]) nella schermata home “LUMIX Sync”.

2 Salvare o caricare le informazioni delle impostazioni.

- Per informazioni sul funzionamento di “LUMIX Sync”, leggere [Aiuto] nel menu “LUMIX Sync”.





- È possibile caricare solo le informazioni sulle impostazioni relative allo stesso modello.
- Quando si trasferiscono informazioni sulle impostazioni, viene creato automaticamente un collegamento Wi-Fi.
(Dispositivi iOS) Quando viene visualizzato un messaggio per confermare la modifica della destinazione, selezionare [Accedi].
- È possibile salvare o caricare le informazioni sulle impostazioni di voci che sono le stesse di [Salva/Ripristina imp. fotoc.] nel menu [Setup] ([Impostazione]). (→ 531)

Invio di immagini dalla fotocamera

Utilizzare la fotocamera per inviare immagini registrate ad un dispositivo collegato tramite Wi-Fi.

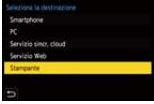
Flusso delle operazioni

1	<p>Selezionare il metodo di invio.</p> <p>Selezionare il metodo di invio dai menu della fotocamera [Invia immagini durante la registrazione] e [Invia immagini memoriz. nella fotocamera].</p>	
2	<p>Selezionare la destinazione (tipo di dispositivo di destinazione).</p> <ul style="list-style-type: none"> – [Smartphone] (→ 447) – [PC] (→ 451) – [Servizio sincr. cloud] (→ 458) – [Servizio Web] (→ 456) – [Stampante] (→ 454) 	
3	<p>Selezionare il metodo di collegamento e quindi effettuare il collegamento tramite Wi-Fi.</p> <ul style="list-style-type: none"> – [Tramite rete] (→ 460) – [Diretta] (→ 463) 	
4	<p>Controllare le impostazioni di invio.</p> <p>Modificare le impostazioni di invio in base alle esigenze.</p> <ul style="list-style-type: none"> – Impostazioni invio immagini (→ 466) 	
5	<p>[Invia immagini durante la registrazione]</p> <p>Ripresa di immagini.</p> <p>Le foto scattate vengono inviate automaticamente.</p>	<p>[Invia immagini memoriz. nella fotocamera]</p> <p>Selezionare un'immagine.</p> <p>Inviare le immagini selezionate.</p> <ul style="list-style-type: none"> – Selezione delle immagini (→ 467)

Informazioni dettagliate circa i metodi di collegamento per ciascun dispositivo di destinazione sono riportate a pagina [447](#) - [459](#).

Consultare le seguenti pagine per i passaggi comuni a tutti i dispositivi.

- Collegamenti Wi-Fi: [Tramite rete] (→ [460](#))/[Diretta] (→ [463](#))
- Impostazioni invio immagini (→ [466](#))
- Selezione delle immagini (→ [467](#))



- Durante la registrazione, la registrazione ha la priorità, quindi sarà necessario del tempo per il completamento dell'invio.
- Se la fotocamera viene spenta o Wi-Fi viene disattivato prima del completamento dell'invio, l'invio non ripartirà.
- Durante l'invio potrebbe non essere possibile cancellare i file o usare il menu [Play].
- Quando [Trasferim. automatico] in [Bluetooth] è impostato su [ON], [Funzione Wi-Fi] non è disponibile.

❖ Immagini che possono essere inviate

Le immagini che possono essere inviate variano a seconda del dispositivo di destinazione.

Dispositivo di destinazione	Immagini che possono essere inviate	
	[Invia immagini durante la registrazione]	[Invia immagini memoriz. nella fotocamera]
[Smartphone] (→ 447)	JPEG/RAW	JPEG/RAW/MP4
[PC] (→ 451)	JPEG/RAW	JPEG/RAW/MP4/MOV/ File 6K/4K a raffica/ Immagini Post-Focus
[Servizio sincr. cloud] (→ 458)	JPEG	JPEG/MP4
[Servizio Web] (→ 456)	JPEG/RAW*	JPEG/RAW*/MP4
[Stampante] (→ 454)	—	JPEG

* L'invio è possibile quando il servizio web di destinazione supporta l'invio di immagini RAW da questa fotocamera.

- Quando si salvano o si inviano immagini RAW a dispositivi Android, è richiesto un sistema operativo Android 7.0 o superiore.
A seconda dello smartphone o della versione del sistema operativo è possibile che non vengano visualizzate correttamente.
- Non è possibile trasferire immagini con dimensione file superiori a 4 GB a [Smartphone].
- I video 4K non possono essere inviati a [Servizio sincr. cloud] e [Servizio Web].
- Non è possibile inviare foto in formato HLG registrate con [Foto HLG].
Tuttavia, le immagini RAW/JPEG registrate contemporaneamente verranno inviate a [Smartphone], [PC], [Servizio sincr. cloud] o [Servizio Web].



- L'invio potrebbe non essere possibile a seconda del proprio dispositivo.
- Potrebbe non essere possibile inviare immagini registrate con dispositivi diversi da questa fotocamera, o immagini editate o processate su un PC.

❖ Pulsante Fn a cui è stato assegnato [Wi-Fi]

Premendo il pulsante Fn a cui è stato assegnato [Wi-Fi] dopo aver effettuato il collegamento a Wi-Fi, è possibile effettuare le seguenti operazioni.

Per informazioni sui pulsanti Fn, vedere pagina [321](#).

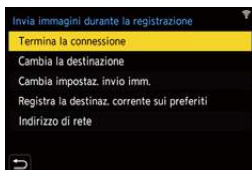

[Termina la connessione]	Termina la connessione Wi-Fi.
[Cambia la destinazione]	Termina la connessione Wi-Fi e consente di selezionare un'altra connessione Wi-Fi.
[Cambia impostaz. invio imm.]	Imposta la dimensione dell'immagine, il formato del file ed altre voci relative all'invio di immagini registrate. (→ 466)
[Registra la destinaz. corrente sui preferiti]	Registra la destinazione o il metodo di collegamento attuale, in modo che sia possibile collegarsi facilmente in futuro usando lo stesso metodo di collegamento.
[Indirizzo di rete]	Visualizza l'indirizzo MAC e l'indirizzo IP della fotocamera. (→ 469)

- A seconda della funzione Wi-Fi usata o della destinazione del collegamento, potrebbe non essere possibile effettuare alcune di queste operazioni.



[Smartphone]

Come trasferire immagini registrate ad uno smartphone collegato usando Wi-Fi.

Per iniziare:

- Installare “LUMIX Sync” sul proprio smartphone. (→ 419)

1 Selezionare il metodo per inviare le immagini alla fotocamera.

-  ⇒ [] ⇒ [] ⇒ [Wi-Fi] ⇒ [Funzione Wi-Fi] ⇒ [Nuova connessione] ⇒ [Invia immagini durante la registrazione]/[Invia immagini memoriz. nella fotocamera]



2 Impostare la destinazione su [Smartphone].



3 Collegare la fotocamera a uno smartphone tramite Wi-Fi.

- Selezionare [Tramite rete] (→ 460) o [Diretta] (→ 463), quindi effettuare il collegamento.



4 Sullo smartphone, lanciare “LUMIX Sync”.

5 Selezionare lo smartphone di destinazione sulla fotocamera.

6 Controllare le impostazioni di invio e quindi premere 



o .

- Per cambiare le impostazioni di invio delle immagini, premere [DISP].
(→ 466)

7 Quando è selezionato [Invia immagini durante la registrazione]:

Ripresa di immagini.

- [] viene visualizzato nella schermata di registrazione della fotocamera mentre viene inviato un file.
- Per terminare il collegamento, seguire la seguente procedura:

 ⇒ [] ⇒ [] ⇒ [Wi-Fi] ⇒ [Funzione Wi-Fi] ⇒ [Si]

Quando è selezionato [Invia immagini memoriz. nella fotocamera]:

Selezionare un'immagine.

- Per arrestare il collegamento, selezionare [Esci].

❖ Invio di immagini sulla fotocamera ad uno smartphone con semplici operazioni

È possibile trasferire foto ad uno smartphone collegato tramite Bluetooth semplicemente premendo [Q] durante la riproduzione.

È anche possibile usare il menu per effettuare facilmente il collegamento.

- È possibile effettuare la stessa operazione anche premendo il pulsante Fn a cui è assegnato [Invia immagine(smartphone)].

Per informazioni sul pulsante Fn, vedere pagina 321.

Per iniziare:

- Installare “LUMIX Sync” sul proprio smartphone. (→ 419)
- Collegare la fotocamera a uno smartphone tramite Bluetooth. (→ 420)
- Premere [▶] sulla fotocamera per visualizzare la schermata di riproduzione.



Inviare una singola immagine

- 1 Premere ◀▶ per selezionare l'immagine.
- 2 Premere [Q].
- 3 Selezionare [Selez. singola].
 - Per cambiare le impostazioni di invio delle immagini, premere [DISP.]. (→ 466)
- 4 Sullo smartphone, selezionare [Si] (dispositivi Android) o [Accedi] (dispositivi iOS).
 - Viene effettuato il collegamento automatico usando Wi-Fi.

Inviare più immagini

- 1 Premere [Q].
- 2 Selezionare [Selez. multipla].
 - Per cambiare le impostazioni di invio delle immagini, premere [DISP.]. (→ 466)
- 3 Selezionare le immagini e quindi trasferire.

◀▶ : Seleziona le immagini



 o  : Imposta/Annulla



[DISP.]: Trasferisce
- 4 Sullo smartphone, selezionare [Si] (dispositivi Android) o [Accedi] (dispositivi iOS).
 - Viene effettuato il collegamento automatico usando Wi-Fi.



- Questa funzione non è disponibile quando [Trasferim. automatico] in [Bluetooth] è impostato su [ON].

Uso del menu per trasferimento facile

 ⇒ [] ⇒ [] ⇒ [Bluetooth] ⇒ [Invia immagine(smartphone)]
Impostazioni: [Selez. singola]/[Selez. multipla]

- In caso di [Selez. singola], premere ◀▶ per selezionare l'immagine e quindi premere  o  per eseguire.
- In caso di [Selez. multipla], usare la stessa operazione di "Inviare più immagini".

[PC]

Come inviare immagini registrate ad un PC collegato con Wi-Fi.

Sistemi operativi supportati

Windows: Windows 10/Windows 8.1/Windows 8

Mac: OS X v10.5 a v10.11, macOS 10.12 a macOS 10.15

Per iniziare:

- Accendere il PC.
- Creare una cartella di destinazione per le immagini.
- Se il gruppo di lavoro del PC di destinazione è stato modificato rispetto alle impostazioni standard, cambiare l'impostazione della fotocamera in [Connessione PC]. (→ 468)

❖ Creazione di una cartella di destinazione per le immagini

Quando si usa Windows (ad esempio per Windows 10)

- ❶ Selezionare la cartella di destinazione, quindi cliccare con il tasto destro del mouse.
 - ❷ Selezionare [Proprietà] e quindi abilitare la condivisione della cartella.
- Per creare cartelle è possibile usare anche "PHOTOfunSTUDIO".
Per informazioni, consultare le istruzioni per l'uso di "PHOTOfunSTUDIO".

Quando si usa Mac (ad esempio per OS X v10.14)

- ❶ Selezionare la cartella di destinazione e quindi cliccare sulle voci nel seguente ordine.
[File] ➔ [Ottieni informazioni]
- ❷ Abilitare la condivisione della cartella.



- Creare un nome account PC (sino a 254 caratteri) e una password (sino a 32 caratteri) comprendente caratteri alfanumerici. Potrebbe non essere creata una cartella di destinazione se il nome account comprende caratteri non alfanumerici.
- Quando il nome del computer (il nome NetBIOS per Mac) contiene uno spazio (carattere vuoto), ecc., è possibile che non venga riconosciuto. In tal caso, si consiglia di cambiare il nome, scegliendone uno costituito esclusivamente da non più di 15 caratteri alfanumerici.
- Per procedure dettagliate di impostazione, vedere le istruzioni per l'uso del proprio PC o la Guida del sistema operativo.

1 Selezionare il metodo per inviare le immagini alla fotocamera.

- ⇒ [] ⇒ [] ⇒ [Wi-Fi] ⇒ [Funzione Wi-Fi] ⇒ [Nuova connessione] ⇒ [Invia immagini durante la registrazione]/[Invia immagini memoriz. nella fotocamera]



2 Impostare la destinazione su [PC].



3 Collegare la fotocamera al PC tramite Wi-Fi.

- Selezionare [Tramite rete] (→ 460) o [Diretta] (→ 463), quindi effettuare il collegamento.



4 Immettere il nome computer del PC a cui si desidera collegarsi (per Mac, il nome NetBIOS).

- Immissione di caratteri (→ 415)

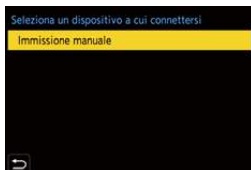

5 Selezionare una cartella per memorizzare le immagini.

- Nella cartella selezionata verranno create delle cartelle, ordinate per data di invio, in cui saranno salvate le immagini.







6 Controllare le impostazioni di invio e quindi premere o .

- Per cambiare l'impostazione di invio, premere [DISP.]. (→ 466)

7 Quando è selezionato [Invia immagini durante la registrazione]:

Ripresa di immagini.

- [] viene visualizzato nella schermata di registrazione della fotocamera mentre viene inviato un file.
- Per terminare il collegamento, seguire la seguente procedura:

 ⇒ [] ⇒ [] ⇒ [Wi-Fi] ⇒ [Funzione Wi-Fi] ⇒ [Si]

Quando è selezionato [Invia immagini memoriz. nella fotocamera]:

Selezionare un'immagine.

- Per arrestare il collegamento, selezionare [Esci].

-  • Se appare la schermata di inserimento dello user account e della password, inserire quelli impostati sul proprio PC.
- Quando si abilita il firewall del SO, un software di sicurezza, ecc., potrebbe non essere possibile connettersi a un PC.

[Stampante]

È possibile inviare immagini ad una stampante che supporta PictBridge (wireless LAN)* collegata tramite Wi-Fi per la stampa.

* Conforme allo standard DPS over IP

1 Selezionare il metodo per inviare le immagini alla fotocamera.

- **MENU/SET** → [] → [] → [Wi-Fi] → [Funzione Wi-Fi] → [Nuova connessione] → [Invia immagini memoriz. nella fotocamera]



2 Impostare la destinazione su [Stampante].



3 Collegare la fotocamera ad una stampante tramite Wi-Fi.

- Selezionare [Tramite rete] (→ 460) o [Diretta] (→ 463), quindi effettuare il collegamento.



4 Selezionare la stampante di destinazione.

5 Selezionare e stampare immagini.

- La procedura di selezione delle immagini è la stessa usata quando è connesso il cavo di collegamento USB. (→ [487](#))
- Per interrompere il collegamento, premere [].



- Per informazioni sulle stampanti PictBridge (compatibili con wireless LAN), contattare i relativi produttori.
- Quando [Trasferim. automatico] in [Bluetooth] è impostato su [ON], [Funzione Wi-Fi] non è disponibile.



[Servizio Web]

È possibile usare “LUMIX CLUB” per caricare immagini su servizi web come social network.

Per iniziare:

- Registrarsi a “LUMIX CLUB”. (→ 469)
- Per inviare immagini ad un servizio web, è necessario registrarsi presso di esso. (→ 471)

1 Selezionare il metodo per inviare le immagini alla fotocamera.

-  ⇒ [] ⇒ [] ⇒ [Wi-Fi] ⇒ [Funzione Wi-Fi] ⇒ [Nuova connessione] ⇒ [Invia immagini durante la registrazione]/[Invia immagini memoriz. nella fotocamera]



2 Impostare la destinazione su [Servizio Web].



3 Collegarsi al servizio web.

- Selezionare [Tramite rete] e quindi effettuare il collegamento. (→ 460)



4 Selezionare il servizio web.

5 Controllare le impostazioni di invio e quindi premere



o .

- Per cambiare le impostazioni di invio delle immagini, premere [DISP].
(→ 466)

6 Quando è selezionato [Invia immagini durante la registrazione]:

Ripresa di immagini.

- [- Per terminare il collegamento, seguire la seguente procedura:

 ⇒ [

Quando è selezionato [Invia immagini memoriz. nella fotocamera]:

Selezionare un'immagine.

- Per arrestare il collegamento, selezionare [Esci].



- Se l'invio dell'immagine non riesce, un'email con una descrizione del problema verrà inviata all'indirizzo email registrato in "LUMIX CLUB".
- Panasonic non si assume alcuna responsabilità per danni derivanti dalla perdita, smarrimento ecc., di immagini caricate sui servizi web.
- Quando si caricano le immagini su un servizio web, non eliminare le immagini da questa fotocamera, anche dopo aver terminato l'invio, sino a che non sia stato verificato il loro corretto caricamento sul servizio web.
Panasonic non si assume alcuna responsabilità per i danni derivanti dalla cancellazione delle immagini memorizzate sulla fotocamera.
- Le immagini possono contenere informazioni che possono essere utilizzate per identificare l'utente, ad esempio data ed ora di registrazione e informazioni sulla posizione. Fare attenzione quando si caricano immagini su un servizio web.

[Servizio sincr. cloud]

La fotocamera può trasferire automaticamente le immagini registrate ad un servizio di sincronizzazione cloud tramite "LUMIX CLUB" per inviarle ad un PC o smartphone.



Per usare [Servizio sincr. cloud] (Informazioni aggiornate a settembre 2020)

- È necessario registrarsi presso "LUMIX CLUB" (→ 469) ed impostare la sincronizzazione cloud per inviare immagini ad una cartella cloud. Per impostare sincronizzazione cloud, usare "PHOTOfunSTUDIO".
- Le immagini inviate vengono temporaneamente salvate nella cartella cloud. Possono essere sincronizzate con il proprio PC, smartphone ed altri dispositivi.
- Una cartella cloud memorizza le immagini inviate per 30 giorni (sino a 1000 immagini).

Notare che le immagini saranno eliminate automaticamente nei seguenti casi:

- Se sono trascorsi 30 giorni dall'invio (anche se entro 30 giorni dal trasferimento, se le immagini sono state scaricate su tutti i dispositivi specificati, allora possono essere cancellate)
- Se sono presenti oltre 1000 immagini (a seconda dell'impostazione [Limite cloud] (→ 466))

1 Selezionare il metodo per inviare le immagini alla fotocamera.

-  ⇒ [] ⇒ [] ⇒ [Wi-Fi] ⇒ [Funzione Wi-Fi] ⇒ [Nuova connessione] ⇒ [Invia immagini durante la registrazione]/[Invia immagini memoriz. nella fotocamera]



2 Impostare la destinazione su [Servizio sincr. cloud].



3 Effettuare il collegamento al servizio di sincronizzazione cloud.

- Selezionare [Tramite rete] e quindi effettuare il collegamento. (→ 460)





4 Controllare le impostazioni di invio e quindi premere o .

- Per cambiare le impostazioni di invio delle immagini, premere [DISP]. (→ 466)

5 Quando è selezionato [Invia immagini durante la registrazione]: Ripresa di immagini.

- [] viene visualizzato nella schermata di registrazione della fotocamera mentre viene inviato un file.
- Per terminare il collegamento, seguire la seguente procedura:

 ⇒ [] ⇒ [] ⇒ [Wi-Fi] ⇒ [Funzione Wi-Fi] ⇒ [Si]

Quando è selezionato [Invia immagini memoriz. nella fotocamera]:

Selezionare una o più immagini.

- Per arrestare il collegamento, selezionare [Esci].

Collegamenti Wi-Fi

Quando è stato selezionato [Nuova connessione] in [Funzione Wi-Fi] in [Wi-Fi] nel menu [Setup] ([INGRESSO/USCITA]), selezionare il metodo di collegamento [Tramite rete] o [Diretta] per collegarsi.

D'altra parte, quando si usa [Seleziona una destinazione dalla cronologia] o [Seleziona una destinazione dai preferiti], la fotocamera si connette al dispositivo selezionato con le impostazioni usate in precedenza.



[Tramite rete]

Come collegare la fotocamera a un dispositivo di destinazione tramite un access point wireless.

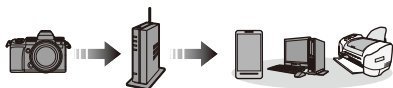

Selezionare il metodo di collegamento ad un punto di accesso wireless.

Impostazioni: [WPS (Premi tasto)]/
[WPS (Codice PIN)]/
[Da lista] (→ 461)



- Dopo aver selezionato [Tramite rete] una volta, la fotocamera si collegherà all'access point wireless usato precedentemente. Per cambiare il punto di accesso wireless usato per il collegamento, premere [DISP.] e cambiare la destinazione del collegamento.
- Verificare le istruzioni per l'uso e le impostazioni del punto di accesso wireless.

❖ [WPS (Premi tasto)]

Premere il pulsante WPS sul punto di accesso wireless per creare una connessione.

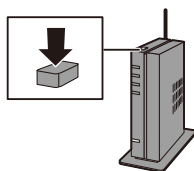

Premere il pulsante WPS del punto di accesso wireless finché non passa alla modalità WPS.

Esempio)



❖ [WPS (Codice PIN)]

Immettere un PIN nel punto di accesso wireless per creare una connessione.

- 1 Sullo schermo della fotocamera, selezionare il punto di accesso wireless a cui ci si sta connettendo.
- 2 Immettere il codice PIN visualizzato sullo schermo della fotocamera nell'access point wireless.
- 3 Premere  o  sulla fotocamera.

❖ [Da lista]

Cerca un punto di accesso wireless da usare ed effettua il collegamento ad esso.



- Verificare la chiave di codifica del punto di accesso wireless.

- 1 Selezionare il punto di accesso wireless a cui ci si sta connettendo.
 - Premere [DISP.] per effettuare una nuova ricerca di punti di accesso wireless.
 - Se non vengono trovati punti di accesso wireless, vedere "Collegamento tramite immissione manuale" a pagina 462.
- 2 (Se l'autenticazione di rete è crittografata)

Immettere la chiave di crittografia.

 - Immissione di caratteri (→ 415)

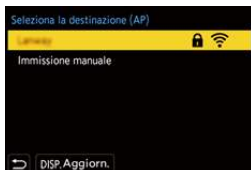

❖ Collegamento tramite immissione manuale



- Controllare l'SSID, l'autenticazione di rete, la codifica e la chiave di codifica del punto di accesso wireless usato.

- 1 Nella schermata al Passaggio 1 di “[Da lista]”, selezionare [Immissione manuale]. (→ 461)
- 2 Immettere l'SSID del punto di accesso wireless a cui ci si sta collegando, quindi selezionare [Imp.].
 - Immissione di caratteri (→ 415)
- 3 Selezionare l'autenticazione di rete.

[WPA2-PSK]	Codifica supportata: [TKIP], [AES]
[WPA2/WPA-PSK]	
[Nessuna crittogr.]	—

- 4 (Quando è selezionato un valore diverso da [Nessuna crittogr.]) Immettere la chiave di codifica e selezionare [Imp.].

[Diretta]

Collega direttamente la fotocamera al dispositivo di destinazione.



Selezionare il metodo di collegamento al dispositivo di destinazione.

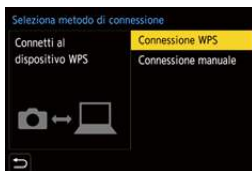

[Connessione WPS]	[WPS (Premi tasto)]	<p>Premere il pulsante WPS sul dispositivo di destinazione a cui collegarsi.</p> <ul style="list-style-type: none"> Sulla fotocamera, premere [DISP.] per estendere il tempo di attesa del collegamento.
	[WPS (Codice PIN)]	<p>Immettere il codice PIN nella fotocamera ed effettuare il collegamento.</p>
[Connessione manuale]	<p>Cercare la fotocamera sul dispositivo di destinazione a cui collegarsi.</p> <p>Immettere sul dispositivo SSID e password visualizzati sulla fotocamera.</p> <ul style="list-style-type: none"> Se la destinazione è impostata su [Smartphone], la password non viene visualizzata. Selezionare l'SSID per stabilire un collegamento. (→ 424) 	

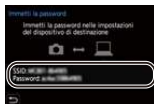

- Consultare anche le istruzioni per l'uso del dispositivo da collegare.

Collegarsi a Wi-Fi usando impostazioni salvate in precedenza

Uso della cronologia dei collegamenti Wi-Fi per effettuare il collegamento usando le stesse impostazioni precedenti.

1 Visualizzare la cronologia dei collegamenti Wi-Fi.

- **MENU/SET** ⇒ [**🔧**] ⇒ [**📶**] ⇒ [Wi-Fi] ⇒ [Funzione Wi-Fi] ⇒ [Seleziona una destinazione dalla cronologia]/ [Seleziona una destinazione dai preferiti]



2 Selezionare la voce della Cronologia verso cui effettuare il collegamento.

- Premere [DISP.] per verificare le informazioni della cronologia dei collegamenti.

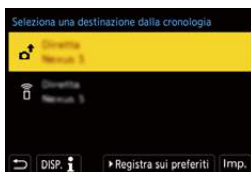



❖ Registra nei Preferiti

È possibile registrare la cronologia dei collegamenti Wi-Fi nei Preferiti.

- 1 Visualizzare la cronologia dei collegamenti Wi-Fi.
 - **MENU/SET** ⇒ [**🔧**] ⇒ [**📶**] ⇒ [Wi-Fi] ⇒ [Funzione Wi-Fi] ⇒ [Seleziona una destinazione dalla cronologia]
- 2 Selezionare la voce della Cronologia da registrare e premere ►.
- 3 Immettere un nome di registrazione e selezionare [Imp.].
 - Immissione di caratteri (→ 415)
 - È possibile immettere fino a un massimo di 30 caratteri. Un carattere da due byte viene considerato come due caratteri.

❖ Modifica delle voci registrate nei Preferiti

- 1 Visualizza le voci registrate nei Preferiti.
 -  ⇒ [] ⇒ [] ⇒ [Wi-Fi] ⇒ [Funzione Wi-Fi] ⇒ [Seleziona una destinazione dai preferiti]
- 2 Selezionare la voce della Cronologia da modificare nei Preferiti e premere ►.

[Rimuovi dai preferiti]	—
[Cambia l'ordine nei preferiti]	Specificare la posizione di destinazione della voce desiderata per modificare l'ordine di visualizzazione.
[Cambia il nome registrato]	Immettere i caratteri per cambiare il nome registrato. <ul style="list-style-type: none"> • Immissione di caratteri (→ 415)



- Il numero di voci che possono essere salvate nella Cronologia è limitato. Registrare le impostazioni di collegamento utilizzate frequentemente nei Preferiti.
- Quando si usa [Azzera] nel menu [Setup] ([Impostazione]) per resettare le impostazioni di rete, i contenuti registrati in Cronologia e Preferiti vengono cancellate.
- Se il dispositivo a cui ci si desidera collegare (smartphone, ecc.) è collegato ad un punto di accesso wireless diverso dalla fotocamera, non è possibile connettere il dispositivo alla fotocamera usando [Diretta].
Modificare le impostazioni Wi-Fi del dispositivo a cui ci si desidera collegare, in modo che il punto di accesso da usare sia impostato nella fotocamera. È anche possibile selezionare [Nuova connessione] e ricollegare i dispositivi. (→ [424](#))
- Potrebbe essere difficile collegarsi a reti a cui sono collegati molti dispositivi. In questi casi, collegarsi usando [Nuova connessione].

Impostazioni di invio e selezione di immagini

Impostazioni invio immagini

Impostare dimensione, formato file ed altre voci per inviare l'immagine al dispositivo di destinazione.

- 1 Dopo il collegamento Wi-Fi, verrà visualizzata la schermata di conferma delle impostazioni di invio, quindi premere [DISP.].
- 2 Cambiare le impostazioni di invio.

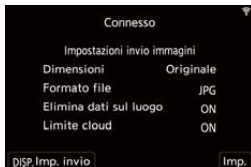



[Dimensioni]	<p>Ridimensiona l'immagine da inviare. [Originale]/[Automatica]/[Cambia] ([L], [M], [S], o [VGA])</p> <ul style="list-style-type: none"> • La dimensione dell'immagine [Automatica] cambia a seconda dello stato del dispositivo di destinazione. (L'impostazione può essere effettuata quando la destinazione è [Servizio Web])
[Formato file]	<p>Imposta il formato file delle immagini da inviare. [JPG]/[RAW+JPG]/[RAW]</p> <ul style="list-style-type: none"> • Questa impostazione è possibile quando la destinazione supporta l'invio di immagini RAW da questa fotocamera. (→ 445)
[Elimina dati sul luogo]	<p>Selezionare se si desidera eliminare le informazioni sul luogo dalle immagini prima di inviarle.</p> <ul style="list-style-type: none"> • L'impostazione può essere effettuata quando la destinazione è [Servizio sincr. cloud] o [Servizio Web]. • Questa operazione elimina soltanto le informazioni sul luogo dalle immagini che si stanno per inviare.
[Limite cloud]	<p>È possibile stabilire se inviare le immagini quando la cartella cloud ha esaurito lo spazio libero.</p> <p>[ON]: Non invia le immagini. [OFF]: Elimina le immagini a partire dalle meno recenti, quindi invia le nuove immagini.</p> <ul style="list-style-type: none"> • L'impostazione può essere effettuata quando la destinazione è [Servizio sincr. cloud].

Selezione delle immagini

Quando si invia tramite [Invia immagini memoriz. nella fotocamera], selezionare le immagini usando la seguente procedura.





- 1 Selezionare [Selez. singola] o [Selez. multipla].
- 2 Selezionare l'immagine.

Impostazione [Selez. singola]

- 1 Premere ◀▶ per selezionare un'immagine.
- 2 Premere  o .



Impostazione [Selez. multipla]

- 1 Premere ▲▼◀▶ per selezionare un'immagine e quindi premere  o . (Ripetere questo)
 - Per annullare l'impostazione, premere nuovamente  o .
 - Le immagini vengono visualizzate separatamente per ogni slot scheda. Per commutare la scheda da visualizzare, premere [].
 - È possibile selezionare contemporaneamente solo le immagini in una singola scheda.
- 2 Premere [DISP.] per eseguire.







[Impostazione Wi-Fi]

Configura le impostazioni necessarie per la funzione Wi-Fi.

Non è possibile modificare le impostazioni quando si è connessi tramite Wi-Fi.

Visualizzazione del menu [Impostazione Wi-Fi].

●  → [] → [] → [Wi-Fi] → [Impostazione Wi-Fi]

[Priorità del Dispositivo Remoto]	Imposta la fotocamera o lo smartphone come dispositivo di controllo prioritario da usare durante la registrazione a distanza. (→ 432)
[Password Wi-Fi]	È possibile usare una password per una maggiore sicurezza del collegamento. (→ 426)
[LUMIX CLUB]	Ottiene o modifica l'ID di accesso a "LUMIX CLUB". (→ 470)
[Connessione PC]	<p>È possibile impostare il gruppo di lavoro. Per inviare immagini ad un PC, è necessario un collegamento allo stesso gruppo di lavoro del PC di destinazione. (L'impostazione predefinita è "WORKGROUP".)</p> <ul style="list-style-type: none"> • Per cambiare il nome del gruppo di lavoro, premere  o  ed immettere il nome del nuovo gruppo di lavoro. Immissione di caratteri (→ 415) • Per ritornare alle impostazioni predefinite, premere [DISP.].
[Nome dispositivo]	<p>È possibile modificare il nome (SSID) della fotocamera.</p> <ul style="list-style-type: none"> • Per cambiare il nome dell'SSID, premere [DISP.] ed immettere il nuovo nome dell'SSID. Immissione di caratteri (→ 415) • È possibile inserire un massimo di 32 caratteri.

[Blocco funzione Wi-Fi]	<p>Per evitare il funzionamento non corretto e l'utilizzo della funzione Wi-Fi da parte di terzi e per proteggere le informazioni personali nella fotocamera e incluse nelle immagini, proteggere la funzione Wi-Fi con una password.</p> <p>[Impostazione]: Immettere un numero con 4 cifre come password.</p> <ul style="list-style-type: none"> • Immissione di caratteri (→ 415) <p>[Annull.]: Annullare la password.</p> <ul style="list-style-type: none"> • Una volta impostata una password, è necessario immetterla ogni volta che si usa la funzione Wi-Fi. • In caso di perdita della propria password, è possibile usare [Azzera] nel menu [Setup] ([Impostazione]) per resettare le impostazioni di rete e quindi resettare la password.
[Indirizzo di rete]	Visualizza l'indirizzo MAC e l'indirizzo IP della fotocamera.

“LUMIX CLUB”

Per maggiori dettagli vedere il sito di “LUMIX CLUB”.

<https://lumixclub.panasonic.net/ita/c/>





- Il servizio potrebbe essere sospeso a causa di manutenzione ordinaria o di problemi inaspettati e i contenuti del servizio potrebbero essere modificati o aggiunti senza preavviso per gli utenti.

Il servizio potrebbe anche essere interrotto in parte o totalmente con un periodo ragionevole di preavviso.

❖ Acquisire un nuovo ID di accesso dalla fotocamera

Dal menu della fotocamera, acquisire un ID di accesso a “LUMIX CLUB”.

1 Seguire il percorso menu.



-  ⇒ [] ⇒ [] ⇒ [Wi-Fi] ⇒ [Impostazione Wi-Fi] ⇒ [LUMIX CLUB] ⇒ [Imposta / agg. account] ⇒ [Nuovo account]
- Collegarsi alla rete.
Andare alla pagina seguente selezionando [Succ.].



2 Selezionare e impostare il metodo di connessione ad un punto di accesso wireless e impostare. (→ 460)

- Tranne che per il primo collegamento, la fotocamera si collegherà al punto di accesso wireless usato precedentemente.
Per cambiare la destinazione del collegamento, premere [DISP.].
- Andare alla pagina seguente selezionando [Succ.].

3 Leggere interamente le condizioni di utilizzo di “LUMIX CLUB”, quindi selezionare [Accetto].

- Cambia pagina: ▲▼
- Zoom: Ruotare  a destra (per ripristinare: ruotare  a sinistra)
- Spostare l'area ingrandita: ▲▼◀▶
- Annullare senza registrare: Pulsante [↵]

4 Inserire una password.

- Per la password immettere una combinazione di 8 a 16 caratteri e numeri.
- Immissione di caratteri (→ 415)

5 Controllare l'ID di accesso e selezionare [OK].

- Ricordarsi di prendere nota dell'ID di accesso e della password.
- L'ID di accesso (numero di 12 cifre) verrà visualizzato automaticamente.

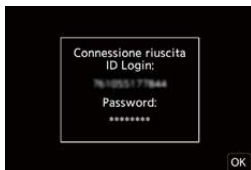

❖ Registrare un servizio web con “LUMIX CLUB”



- Verificare i servizi web supportati da “LUMIX CLUB” in “FAQ/Contatti” presso il seguente sito:

https://lumixclub.panasonic.net/ita/c/lumix_faqs/

Per iniziare:



- Accertarsi di avere creato un account sul servizio Web che si desidera utilizzare, e tenere a portata di mano le informazioni necessarie per l'accesso.
- 1 Collegarsi al sito “LUMIX CLUB” utilizzando uno smartphone o un PC.
<https://lumixclub.panasonic.net/ita/c/>
 - 2 Immettere il proprio ID di accesso a “LUMIX CLUB” e la password per effettuare l'accesso.
 - Se non si è ancora registrato il proprio indirizzo email presso “LUMIX CLUB”, si prega di farlo.
 - 3 Selezionare e registrare il servizio web che si desidera utilizzare per le impostazioni link servizio web.
 - Seguire le istruzioni visualizzate sullo schermo per effettuare la registrazione.

❖ Confermare/Cambiare l'ID di accesso o la password

Per iniziare:

- Quando si utilizza l'ID di accesso ottenuto, verificare l'ID e la password.
- Accedere al sito “LUMIX CLUB” dal proprio PC per cambiare la password.

1 Seguire il percorso menu.



-  ⇒ [] ⇒ [] ⇒ [Wi-Fi] ⇒ [Impostazione Wi-Fi] ⇒ [LUMIX CLUB] ⇒ [Imposta / agg. account] ⇒ [Imposta ID accesso]
- L'ID di accesso e la password vengono visualizzati.
- La password viene visualizzata come “*”.



- 2 Selezionare la voce da cambiare.
- 3 Inserire l'ID di accesso o la password.
 - Immissione di caratteri (→ 415)
- 4 Selezionare [Esci].

❖ Controllare le condizioni per l'uso di “LUMIX CLUB”

Ad esempio, verificare i dettagli se le condizioni per l'uso sono state aggiornate.

 ⇒ [] ⇒ [] ⇒ [Wi-Fi] ⇒ [Impostazione Wi-Fi] ⇒ [LUMIX CLUB]
⇒ Selezionare [Termini d'uso]

❖ Eliminazione del proprio ID di accesso/account “LUMIX CLUB”



Cancellare l'ID di accesso dalla fotocamera quando viene trasferita ad un altro utente o quando viene smaltita.

È anche possibile chiudere il proprio account “LUMIX CLUB”.



- È possibile cambiare o cancellare solo l'ID di login acquisito con la fotocamera.

1 Seguire il percorso menu.

-  ⇒ [] ⇒ [] ⇒ [Wi-Fi] ⇒ [Impostazione Wi-Fi] ⇒ [LUMIX CLUB] ⇒ [Elimina account]
• Viene visualizzato un messaggio. Selezionare [Succ.].

2 Selezionare [Sì] nella schermata di conferma dell'eliminazione dell'ID di accesso.

- Viene visualizzato un messaggio. Selezionare [Succ.].

3 Selezionare [Sì] sulla schermata di conferma dell'eliminazione dell'account “LUMIX CLUB”.

- Viene visualizzato un messaggio. Selezionare [Succ.].
- Per continuare senza chiudere l'account, selezionare [No] per eliminare solo l'ID di accesso.

4 Selezionare [OK].

16. Collegamento ad altri dispositivi

Questo capitolo descrive le connessioni con altri dispositivi, come TV e PC.

Collegare usando la presa [HDMI] o la porta USB sulla fotocamera. Vedere le sezioni seguenti per maggiori informazioni sulle connessioni.



- Controllare la direzione dei terminali ed inserirli/estrarli dalla presa in linea retta. (L'inserimento in linea non retta può causare deformazione o malfunzionamento)
- Non collegare il cavo ad un terminale sbagliato. Questo potrebbe provocare malfunzionamenti.

Presse [HDMI]

Collegare la fotocamera al televisore con un cavo micro HDMI disponibile in commercio.

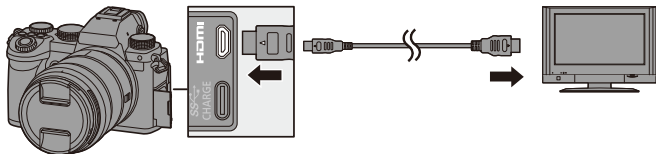

- Utilizzare un "Micro-Cavo HDMI ad alta velocità" con il logo HDMI. I cavi che non sono conformi agli standard HDMI non funzionano. "Micro-Cavo HDMI ad alta velocità" (Connettore: Tipo D–Tipo A, fino a 2 m di lunghezza)

Porta USB

Usare un cavo di collegamento USB per collegare la fotocamera ad un PC, registratore o stampante.

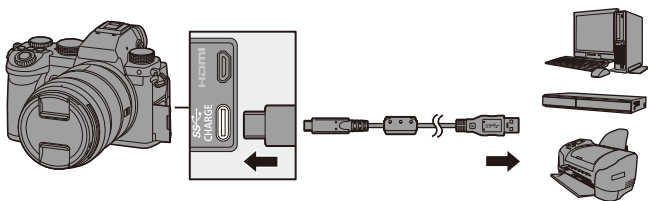

- Non utilizzare cavi di collegamento USB diversi da quello fornito in dotazione.

Visualizzazione su un televisore

È possibile collegare la fotocamera ad un televisore per vedere le immagini ed i video registrati.

Per iniziare:

- Spegnere la fotocamera ed il televisore.

- 1 Collegare la fotocamera al televisore con un cavo micro HDMI disponibile in commercio. (→ 473)**
- 2 Accendere il televisore.**
- 3 Commutare l'ingresso del televisore su HDMI.**
- 4 Accendere la fotocamera.**
- 5 Visualizzare la schermata di riproduzione.**
 - Premere [▶].
 - Le immagini registrate vengono visualizzate sul televisore. (Il monitor ed il mirino della fotocamera si spegneranno.)

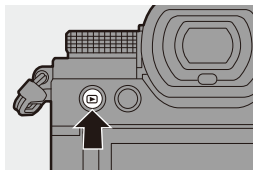



- Con le impostazioni predefinite, le immagini vengono trasmesse con la risoluzione ottimale per il televisore collegato. La risoluzione di output può essere modificata in [Modo HDMI (Play)]. (→ 401)
- A seconda del formato è possibile che vengano visualizzate delle barre grigie nella parte superiore e inferiore o destra e sinistra dell'immagine. È possibile cambiare il colore della banda in [Colore di sfondo (Play)] in [Collegamento TV] nel menu [Setup] ([INGRESSO/USCITA]). (→ 402)
- L'output HDMI non è possibile se si collega contemporaneamente un cavo di collegamento USB mentre [Modo USB] è impostato su [PC(Storage)] o [PictBridge(PTP)].
- Se la temperatura della fotocamera aumenta, potrebbe venire visualizzato [], la registrazione potrebbe interrompersi, ed alcune funzioni potrebbero diventare temporaneamente indisponibili. Attendere che la fotocamera si raffreddi.
- Se la parte superiore o quella inferiore dell'immagine risultano tagliate, cambiare la modalità dello schermo sul televisore.
- A seconda del televisore collegato, i file 6K/4K a raffica potrebbero non essere riprodotti correttamente.
- Consultare anche le istruzioni per l'uso del televisore.





Utilizzo di VIERA Link

VIERA Link (HDAVI Control™) è una funzione che consente di utilizzare il telecomando del televisore Panasonic per eseguire facilmente le operazioni quando la fotocamera è stata collegata ad un dispositivo compatibile con VIERA Link utilizzando un cavo micro HDMI per operazioni sincronizzate automatiche.

(Non sono possibili tutte le operazioni.)



- Per usare VIERA Link, è necessario configurare anche le impostazioni sul televisore. Per la procedura di impostazione, consultare le istruzioni per l'uso del televisore.

- ❶ Collegare la fotocamera ad un televisore Panasonic compatibile con VIERA Link usando un cavo micro HDMI disponibile in commercio.
(→ 473)
- ❷ Accendere la fotocamera.
- ❸ Attivare VIERA Link.
 -  ⇒ [] ⇒ [] ⇒ [Collegamento TV] ⇒ [VIERA Link (CEC)] ⇒ [ON]
- ❹ Visualizzare la schermata di riproduzione.
 - Premere [].
- ❺ Utilizzare il telecomando per il televisore.

Sincronizzazione spegnimento

Se si spegne il televisore con il suo telecomando, anche la fotocamera si spegnerà.

Commutazione automatica degli ingressi

Se si accende la fotocamera e quindi si preme [], l'ingresso del televisore passa automaticamente a quello a cui è collegata questa fotocamera.

Inoltre, quando il televisore è in modalità standby, si accende automaticamente.

(Quando "Power on link" sul televisore è impostato su "Set")



- VIERA Link è una funzione specifica di Panasonic incorporata in una funzione di controllo HDMI usando la specifica standard HDMI CEC (Consumer Electronics Control). Non sono garantite le operazioni sincronizzate con dispositivi compatibili con HDMI CEC di altre aziende.
- La fotocamera supporta "VIERA Link Ver.5". "VIERA Link Ver.5" è lo standard per dispositivi compatibili con VIERA Link di Panasonic. Questo standard è compatibile con i dispositivi convenzionali VIERA Link di Panasonic.
- Vi saranno limitazioni nelle operazioni tramite i pulsanti sulla fotocamera.

Importazioni di immagini su un PC

Se si collega la fotocamera ad un PC, è possibile copiare le immagini registrate su PC.

Quando si usa Windows, è possibile copiare anche usando il software “PHOTOfunSTUDIO” per LUMIX.

È possibile usare il software anche per effettuare operazioni come organizzare e correggere immagini registrate, processare immagini RAW ed editare video. (→ 480)

Copia di immagini ad un PC

Dopo aver effettuato il collegamento al PC, è possibile copiare le immagini registrate trascinando i file e le cartelle su questa fotocamera al PC.



- Windows: Quando si importa usando “PHOTOfunSTUDIO”, vedere pagina 480.
- Mac: Supportato da “Final Cut Pro X”. Per informazioni su “Final Cut Pro X”, contattare Apple Inc.
- La fotocamera può essere collegata ad un PC su cui gira uno dei seguenti sistemi operativi che è in grado di riconoscere dispositivi di memorizzazione di massa.

Sistemi operativi supportati

Windows: Windows 10/Windows 8.1/Windows 8

Mac: OS X v10.5 - v10.11, macOS 10.12 - macOS 10.15

Per iniziare:

- Accendere la fotocamera ed il PC.

1 Collegare la fotocamera al PC con il cavo di collegamento USB. (→ 474)

2 Premere ▲▼ per selezionare [PC(Storage)] e quindi premere o .

- Windows: Un'unità ("LUMIX") viene visualizzata in [Questo PC].
- Mac: Sul desktop viene visualizzata un'unità ("LUMIX").

3 Trascinare i file e le cartelle della fotocamera al PC.

❖ Struttura delle cartelle all'interno della scheda

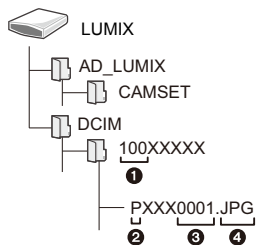

CAMSET: Informazioni sulla configurazione della fotocamera
Immagini



DCIM:

- 1 Numero cartella
- 2 Spazio colore
 - P: sRGB
 - _: AdobeRGB
- 3 Numero file
- 4 JPG: Foto in formato JPEG
- RW2: Foto in formato RAW
- HSP: Foto in formato HLG
- MP4: Video MP4,
File 6K/4K a raffica
- MOV: Video MOV

❖ Copia di immagini a PC usando “PHOTOfunSTUDIO”

Per iniziare:

- Accendere la fotocamera ed il PC.
- Installare “PHOTOfunSTUDIO” sul PC. (→ 480)

- ❶ Collegare la fotocamera al PC con il cavo di collegamento USB.
(→ 474)
- ❷ Premere ▲▼ per selezionare [PC(Storage)] e quindi premere  o .
- ❸ Copiare le immagini su PC usando “PHOTOfunSTUDIO”.
 - Non cancellare o spostare i file e le cartelle copiate in, ad esempio, Windows Explorer.
Non sarà più possibile la riproduzione e l'editing usando “PHOTOfunSTUDIO”.



- Se [Modo USB] è impostato su [PC(Storage)] nel menu [Setup] ([INGRESSO/ USCITA]), la fotocamera verrà automaticamente collegata al PC senza che venga visualizzata la schermata di selezione [Modo USB]. (→ 400)



- Fare attenzione a non spegnere la fotocamera mentre vengono importate le immagini.
- Dopo che l'importazione delle immagini è stata completata, effettuare l'operazione per rimuovere in sicurezza il cavo di collegamento USB sul PC.
- Spegnerla fotocamera e scollegare il cavo di collegamento USB prima di rimuovere la scheda dalla fotocamera. Altrimenti, i dati registrati possono essere danneggiati.

Installazione del software

Installare il software per effettuare operazioni come organizzare e correggere immagini registrate, processare immagini RAW ed editare video.



- Per scaricare il software, il proprio PC deve essere collegato ad internet.
- I sistemi operativi supportati sono aggiornati a settembre 2020 e possono subire modifiche.

❖ PHOTOfunSTUDIO 10.1 PE

Questo software consente di gestire le proprie immagini. Ad esempio, consente di importare foto e video sul proprio PC e quindi ordinarle per data di registrazione, nome del modello.

È possibile effettuare anche operazioni come scrittura di immagini su DVD, correzione di immagini ed editing di video.

Visitare il sito indicato di seguito per scaricare e installare il software:

https://panasonic.jp/support/global/cs/soft/download/d_pfs101pe.html

(solo in inglese)

Scadenza download: Settembre 2025

Ambiente operativo

Sistemi operativi supportati	Windows 10 (32 bit/64 bit) Windows 8.1 (32 bit/64 bit) • Per video 4K, video in formato 10 bit e foto 6K/4K, è richiesta una versione a 64 bit del sistema operativo Windows 10/Windows 8.1.
CPU	Pentium® 4 (2,8 GHz o superiore)
Display	1024×768 o superiore (si consiglia 1920×1080 o superiore)
Memoria installata	1 GB o più per 32 bit, 2 GB o più per 64 bit
Spazio libero su hard disk	450 MB o più per l'installazione del software

- È necessario un PC ad alte prestazioni per usare le funzioni di riproduzione ed editing per video 4K e video in formato 10 bit o la funzione di ritaglio delle immagini per foto 6K/4K.

Per informazioni, consultare le istruzioni per l'uso di "PHOTOfunSTUDIO".

- "PHOTOfunSTUDIO" non è disponibile per Mac.

❖ SILKYPIX Developer Studio SE

Questo software consente di elaborare e di editare le immagini RAW. Le immagini possono poi essere salvate in un formato (JPEG, TIFF, ecc.) che ne consente la visualizzazione su un PC.

Visitare il sito indicato di seguito per scaricare e installare il software:

<http://www.isl.co.jp/SILKYPIX/italian/p/>

Ambiente operativo

Sistemi operativi supportati	Windows	Windows 10, Windows 8.1 (consigliato 64 bit)
	Mac	OS X v10.10 a v10.11 macOS 10.12 a macOS 10.15

- Per ulteriori informazioni sull'utilizzo di "SILKYPIX Developer Studio", consultare la Guida o visitare il sito dell'assistenza di Ichikawa Soft Laboratory.

❖ Versione di prova completa per 30 giorni di "LoiLoScope"

Questo software consente di effettuare facilmente l'editing dei video.

Visitare il sito indicato di seguito per scaricare e installare il software:

<http://loilo.tv/product/20>

Ambiente operativo

Sistemi operativi supportati	Windows	Windows 10, Windows 8.1, Windows 8
------------------------------	---------	------------------------------------



- È possibile scaricare una versione di prova che può essere usata gratuitamente per 30 giorni.
- Per ulteriori informazioni sull'utilizzo di "LoiLoScope", consultare il manuale di "LoiLoScope" che può essere scaricato dal sito.
- "LoiLoScope" non è disponibile per Mac.

Memorizzazione su un registratore

Se si collega la fotocamera ad un registratore di dischi Blu-ray o di DVD Panasonic, è possibile memorizzare le foto ed i video.

Per iniziare:

- Accendere la fotocamera ed il registratore.
- Inserire una scheda nello slot 1.

- 1 Collegare la fotocamera al registratore con il cavo di collegamento USB. (→ 474)**
- 2 Premere ▲▼ per selezionare [PC(Storage)] e quindi premere  o .**
- 3 Utilizzare il registratore per memorizzare le immagini.**



- Se [Modo USB] è impostato su [PC(Storage)] nel menu [Setup] ([INGRESSO/ USCITA]), la fotocamera verrà automaticamente collegata al registratore senza che venga visualizzata la schermata di selezione [Modo USB]. (→ 400)



- Fare attenzione a non spegnere la fotocamera mentre è in corso la memorizzazione.
- Immagini come video 4K potrebbero non essere supportate a seconda del proprio registratore.
- Spegnerla la fotocamera e scollegare il cavo di collegamento USB prima di rimuovere la scheda dalla fotocamera. Altrimenti, i dati registrati possono essere danneggiati.
- Per le procedure di memorizzazione e di riproduzione, consultare le istruzioni per l'uso del registratore.

Registrazione tethered

Se si installa il software per il controllo della fotocamera “LUMIX Tether” sul proprio PC, è possibile collegare la fotocamera al PC tramite USB e quindi controllare la fotocamera dal PC e registrare controllando la visualizzazione dal vivo sullo schermo del PC (registrazione tethered). Inoltre, tramite registrazione tethered è possibile trasmettere via HDMI ad un monitor o televisore esterno.

Installazione del software

❖ “LUMIX Tether”

Questo software serve a controllare la videocamera da un PC. Consente di modificare varie impostazioni, effettuare la registrazione da remoto e salvare su PC le immagini.

Visitare il sito indicato di seguito per scaricare e installare il software:
https://panasonic.jp/support/global/cs/soft/download/d_lumixtether.html
 (solo in inglese)

Ambiente operativo

Sistemi operativi supportati	Windows	Windows 10 (64 bit)
	Mac	OS X v10.11, macOS 10.12 a macOS 10.15
Interfaccia	Porta USB (SuperSpeed USB (USB 3.0))	





- I sistemi operativi supportati sono aggiornati a settembre 2020 e possono subire modifiche.
- Per scaricare il software, il proprio PC deve essere collegato ad internet.
- Per ulteriori informazioni sull'utilizzo del software, vedere la guida operativa di “LUMIX Tether”.

Controllare la fotocamera da un PC

Per iniziare:

- Accendere la fotocamera ed il PC.
- Installare “LUMIX Tether” su PC.

- 1 Collegare la fotocamera al PC con il cavo di collegamento USB. (→ 474)**
- 2 Premere ▲▼ per selezionare [PC(Tether)] e quindi premere  o .**
 - Sulla schermata della fotocamera viene visualizzato [].
- 3 Usare “LUMIX Tether” per controllare la fotocamera dal PC.**



- Se [Modo USB] è impostato su [PC(Tether)] nel menu [Setup] ([INGRESSO/ USCITA]), la fotocamera verrà automaticamente collegata al PC senza che venga visualizzata la schermata di selezione [Modo USB]. (→ 400)



- Le funzioni Wi-Fi/Bluetooth non sono disponibili in caso di collegamento a PC con [PC(Tether)].



Stampa

Se si collega la fotocamera ad una stampante che supporta PictBridge, è possibile selezionare foto sul monitor della fotocamera e quindi stamparle.

Per iniziare:

- Accendere la fotocamera e la stampante.
- Impostare la qualità di stampa ed altre impostazioni sulla stampante.

1 Riprodurre la scheda che contiene la foto che si desidera stampare.

- Premere [▶].
- Dopo aver premuto [⏏], premere ▲▼ per selezionare [Slot scheda 1] o [Slot scheda 2], e quindi premere  o .

- Non è possibile cambiare la scheda per la stampa dopo la connessione alla stampante.

2 Collegare la fotocamera alla stampante con il cavo di collegamento USB. (→ 474)

3 Premere ▲▼ per selezionare [PictBridge(PTP)] e quindi premere o .

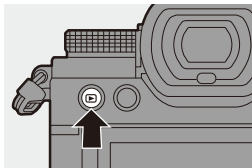



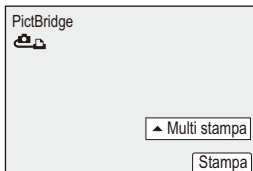

4 Premere ◀▶ per selezionare una foto e quindi premere

o .

- Per stampare più foto, premere ▲, impostare il metodo di selezione delle foto e quindi selezionare le foto.





[Selez. multipla]	Seleziona l'immagine da stampare. <ol style="list-style-type: none"> 1 Premere ▲▼◀▶ per selezionare una foto e quindi premere  o . <ul style="list-style-type: none"> ● Per annullare l'impostazione, premere nuovamente  o . 2 Premere [DISP.] per terminare la selezione.
[Selezione tutto]	Stampa tutte le immagini memorizzate.
[Classificazione]	Stampa tutte le immagini con livelli [Classificazione] da [★1] a [★5].

5 Effettuare le impostazioni di stampa.



6 Lanciare la stampa.

- Selezionare [Avvio stampa] e quindi premere  o .



❖ Voci delle impostazioni (Impostazioni stampa)

[Avvio stampa]	Lancia la stampa.
[Stampa con data]	Imposta la stampa con la data. <ul style="list-style-type: none">• Se la stampante non supporta la stampa con data, non è possibile stampare la data.
[Numero di stampe]	Imposta il numero di stampe da stampare (fino a 999).
[Dimensioni carta]	Consente di impostare le dimensioni della carta.
[Imposta pagina]	Imposta se aggiungere o no i bordi e quante foto stampare su ciascun foglio.



- Se [Modo USB] è impostato su [PictBridge(PTP)] nel menu [Setup] ([INGRESSO/USCITA]), la fotocamera verrà automaticamente collegata alla stampante senza che venga visualizzata la schermata di selezione [Modo USB]. (→ 400)



- Fare attenzione a non spegnere la fotocamera mentre è in corso la stampa.
- Quando non è possibile il collegamento con la stampante, impostare [Alimentazione da USB] su [OFF] e quindi ritentare il collegamento. (→ 400)
- Non scollegare il cavo di collegamento USB mentre è visualizzata l'indicazione [✖] (non scollegare il cavo) .
- Al termine della stampa scollegare il cavo di collegamento USB.
- Spegner la fotocamera e scollegare il cavo di collegamento USB prima di rimuovere la scheda dalla fotocamera. Altrimenti, i dati registrati possono essere danneggiati.
- Per stampare immagini con impostazioni di dimensione della carta e di layout non supportate della fotocamera, impostare [Dimensioni carta] e [Imposta pagina] su [📄] e quindi selezionare le impostazioni desiderate sulla stampante.
(Per maggiori informazioni, consultare le istruzioni per l'uso della propria stampante.)
- Se viene visualizzato [●] in giallo, la fotocamera sta ricevendo un messaggio di errore dalla stampante. Verificare che non ci siano problemi con la stampante.
- Se il numero di stampe è elevato, le foto potrebbero essere stampate a lotti. In questo caso, il numero di stampe rimanenti indicato potrebbe differire rispetto al numero impostato.
- Non è possibile stampare le immagini RAW.
- Le immagini registrate usando le seguenti funzioni non possono essere stampate:
 - Registrazione di video/[Scatto a raff. 6K/4K]/[Post-focus]
 - [Foto HLG]

17. Materiali

Utilizzo di accessori opzionali

- Per informazioni sul flash esterno, vedere a pagina 227.
- Per informazioni sul microfono esterno, vedere a pagina 293.
- Per informazioni sull'Adattatore microfono XLR, vedere a pagina 296.
- È possibile che alcuni accessori opzionali non siano disponibili in determinati paesi.

Battery Grip (Opzionale)

Quando è installato sulla fotocamera, il Battery Grip (DMW-BGS5: opzionale) migliora la facilità di funzionamento e la presa quando la fotocamera viene tenuta verticalmente.

Inoltre, inserire una batteria nel Battery Grip fornisce un'alimentazione stabile anche per periodi di registrazione lunghi.

- Il Battery Grip è resistente alla polvere ed agli schizzi.

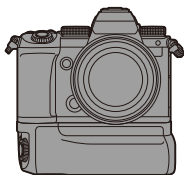

❖ Selezione della priorità di utilizzo della batteria

Seleziona che batteria usare per prima quando le batterie sono installate sia nella fotocamera sia nel Battery Grip.

Per iniziare:



- Spegnere la fotocamera e rimuovere il coperchio per il connettore del battery grip.

- 1 Installare il Battery Grip sulla fotocamera.
- 2 Accendere la fotocamera.
- 3 Impostare la priorità di utilizzo della batteria.

-  ⇒ [] ⇒ [] ⇒ [Priorità uso batteria]

[BODY]	Viene utilizzata per prima la batteria nella fotocamera.
[BG]	Viene utilizzata per prima la batteria nel Battery Grip.



- Quando si utilizza la batteria nel Battery Grip, sul monitor viene visualizzato [].
- È possibile assegnare una funzione a scelta al pulsante [Fn] sul Battery Grip. (→ 321)
I pulsanti [WB], [ISO], [], [AF ON] ed il joystick funzionano come i pulsanti ed il joystick sul corpo della fotocamera.
- Per ulteriori informazioni consultare le istruzioni per il Battery Grip.

Comando a distanza otturatore (Opzionale)

È possibile collegare il Comando a distanza otturatore (DMW-RS2: opzionale) per usare la fotocamera come segue:

- Premere a fondo il pulsante di scatto evitando oscillazioni della fotocamera
- Tenere premuto il pulsante di scatto durante la registrazione bulb e la registrazione a raffica
- Avviare/terminare la registrazione video
- Usando le funzioni assegnate al pulsante registrazione video del Comando a distanza otturatore





❖ Assegnazione di funzioni al pulsante Registrazione Video

È possibile assegnare una funzione preferita al pulsante registrazione video su un Comando a distanza otturatore.

Le funzioni che possono essere assegnate sono le stesse assegnabili ai pulsanti Fn per la registrazione (→ 325).

[Registrazione Video] è registrato nell'impostazione predefinita.



⇒ [] ⇒ [] ⇒ Selezionare [Pulsante filmato (a distanza)]

- Assegnare funzioni usando le stesse operazioni di [Impostazione tasto Fn]. (→ 321)



- Utilizzare sempre un telecomando dell'otturatore Panasonic originale (DMW-RS2: opzionale).
- Per ulteriori informazioni consultare le istruzioni per il Comando a distanza otturatore.

Impugnatura per treppiede (Opzionale)

Installare un'impugnatura treppiede (DMW-SHGR1: opzionale) per usarla come impugnatura per registrare quando si cammina, come treppiede, o come comando a distanza otturatore.

- Collegare il cavo dell'impugnatura alla presa [REMOTE] sulla fotocamera.

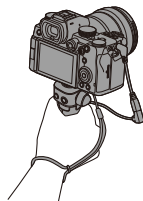

- Utilizzare sempre un'impugnatura treppiede Panasonic originale (DMW-SHGR1: opzionale).
- Il menu [Pulsante filmato (a distanza)] non funziona con l'Impugnatura Treppiede.
- Non trasportare tenendo solo la cinghia di supporto quando la fotocamera è collegata.
- Per informazioni, consultare le istruzioni per l'uso dell'Impugnatura Treppiede.

Adattatore CA (Opzionale)/DC Coupler (Opzionale)

Con un Adattatore CA (DMW-AC10: opzionale) e DC Coupler (DMW-DCC17: opzionale), è possibile effettuare la registrazione e la riproduzione senza preoccuparsi della carica residua della batteria.



- Assicurarsi di acquistare insieme un Adattatore CA ed un DC Coupler. Non possono essere usati uno indipendentemente dall'altro.
- Quando si monta il DC Coupler, il coperchio del DC coupler rimane aperto e quindi la struttura non è più resistente alla polvere ed agli schizzi. Non consentire che sabbia, polvere e gocce d'acqua si attacchino o entrino nella fotocamera. Dopo l'utilizzo, verificare che nessun oggetto estraneo sia rimasto attaccato al coperchio del DC coupler, quindi chiudere il coperchio in modo fermo.
- Per maggiori informazioni, leggere le istruzioni per l'uso dell'Adattatore CA e del DC Coupler.

Visualizzazioni Monitor/Mirino

- La schermata è un esempio di visualizzazione sul monitor quando [Imp. visualizzazione LVF/Monitor] è impostato su [L.V.F.].



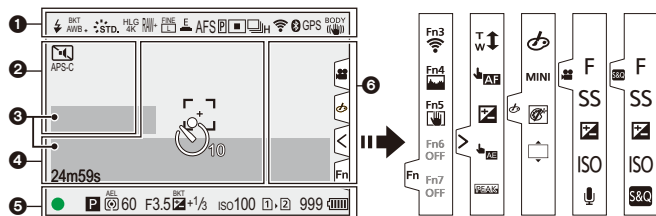

Schermata di registrazione



	Modalità flash (→ 229)
	Sincronizzazione flash (→ 234)/ Wireless (→ 236)
AWBc AWBw 	Bilanciamento del bianco (→ 202)
BKT AWB	Bracket bilanciamento bianco, Bracket bilanciamento bianco (Temperatura colore) (→ 161)
AWB + AWB -	Regolazione del bilanciamento del bianco (→ 206)
	Stile Foto (→ 208)









*EXPS	Impostazioni filtro (→ 215)/ Regolazione degli effetti filtro (→ 215)
HLG 4K	Foto HLG (→ 225)
RAW+ 	Qualità dell'immagine (→ 86)/Dimensione dell'immagine (→ 85)
EXM	Extra Tele Conversion (→ 125)
	Formato file di registrazione (→ 249)/ Qualità registrazione (→ 250)
30fps	Impostazione Lento e Rapido (→ 270)
E	Otturatore elettronico (→ 175)

4

	Istogramma (→ 384)
	Area AF (→ 115)
+	Area esposimetrica spot (→ 184)
+	Indicatore centro (→ 393)
	Autoscatto (→ 154)
	Blocco funzionamento (→ 378)
24m59s	Tempo di registrazione trascorso (→ 241)
	Immagine in corso di invio (→ 437)

5

	A fuoco (diventa verde) (→ 59)/Stato registrazione (diventa rosso) (→ 223, 241)
LOW 	Messa a fuoco (in situazioni Low Light AF) (→ 95)
STAR 	Messa a fuoco (Starlight AF) (→ 95)
	Regolazione flash (→ 233)
	Modalità di registrazione (→ 60)
	Cambio programma (→ 186)
	Modalità esposimetrica (→ 184)
AEL	Blocco AE (→ 198)
60	Velocità otturatore (→ 59)
F3.5	Valore apertura (→ 59)

BKT F3.5	Bracket apertura (→ 159)
BKT  +1/3	Valore compensazione esposizione (→ 196) Bracket esposizione (→ 159)
	Aiuto per l'esposizione manuale (→ 193)
iso100	Sensibilità ISO (→ 199)
	Spia accesso scheda (si accende in rosso) (→ 241)
	Slot scheda (→ 46)/ Funzione doppio slot scheda (→ 88)
	Nessuna scheda
	Scheda piena
999	Numero di foto che è possibile scattare (→ 528)
r20	Numero di foto che è possibile scattare in sequenza (→ 131)
24m59s	tempo registrazione video (→ 529)
	Indicazione relativa alla batteria (→ 42)
	Alimentazione elettrica (→ 41)
	Battery Grip (→ 490)

6

	Icona avviso aumento temperatura (→ 505)
---	--

Touch Tab (→ 377)

	
--	--

	Pulsante Fn (→ 329)
---	---------------------

	
--	--

	Touch Zoom (→ 126)
---	--------------------

	Touch AF, Scatto touch (→ 80)
---	-------------------------------

	Compensazione esposizione (→ 196)
---	-----------------------------------

	AE Touch (→ 81)
---	-----------------

	Focus Peaking (→ 356)
---	-----------------------

	(→ 246)
--	---------

	Tipo di sfocatura ([Miniature effetto]) (→ 218)
---	---

	Punto colore (→ 219)
---	----------------------

	Posizione fonte luminosa ([Bagliore]) (→ 219)
--	---

	Regolazione degli effetti filtro (→ 215)
---	--

	Filtro on/off (→ 217)
---	-----------------------

MINI	Impostazione filtro (→ 215)
------	-----------------------------

F	Valore apertura (→ 246)
---	-------------------------

SS	Velocità otturatore (→ 246)
----	-----------------------------

	Compensazione esposizione (→ 246)
ISO	Sensibilità ISO (→ 246)
	Regolazione livello registrazione audio (→ 246)
	Impostazione Lento e Rapido (→ 246)

❖ Pannello di controllo









1		Modalità di registrazione (→ 60)
	1/60	Velocità otturatore (→ 59)
	F3.5	Valore apertura (→ 59)
		Indicazione relativa alla batteria (→ 42)
		Alimentazione elettrica (→ 41)
		Indicazione batteria (battery grip) (→ 42)
		Stato connessione Wi-Fi/ Bluetooth (→ 416)

2		Sensibilità ISO (→ 199)
		Valore compensazione esposizione (→ 196)/ Aiuto per l'esposizione manuale (→ 193)
		Impostazione flash (→ 233, 234, 236)/ Modalità flash (→ 229)

3		Modalità di scatto (→ 128)/ Post-Focus (→ 166)/ Modalità alta risoluzione (→ 221)
		Modalità messa a fuoco (→ 93, 120)
		Modalità AF (→ 100)
		Qualità dell'immagine (→ 86)
		Area immagine del video (→ 249)/Formato di registrazione file (→ 249)/ Qualità di registrazione (→ 250)
		Dimensione/Formato immagine (→ 85)
		Impostazione Lento e Rapido (→ 270)
		Foto HLG (→ 225)
		Impostazioni pulsante Fn (→ 321)

4

 STD.	Stile Foto (→ 208)
AWB	Bilanciamento del bianco (→ 202)
 iOFF	Intervallo i.Dinamico (→ 353)
	Modalità esposimetrica (→ 184)
 	Slot scheda (→ 46)/ Funzione doppio slot scheda (→ 88)
 	Nessuna scheda
 	Scheda piena
999	Numero di foto che è possibile scattare (→ 528)
r20	Numero di foto che è possibile scattare in sequenza (→ 131)
R24m59s	tempo registrazione video (→ 529)
----	Nessuna scheda

Schermata di riproduzione

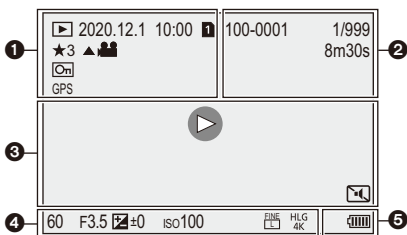

①

	Modalità riproduzione (→ 407)
2020.12. 1 10:00	Data ed ora di registrazione (→ 54)
1 2	Slot della scheda (→ 46)
★3	Classificazione (→ 411)
	Riproduzione video (→ 303)
	Foto protetta (→ 411)
GPS	Registrazione della posizione (→ 439)
	Ottenere informazioni
	Icona proibizione disconnessione cavo (→ 489)
	Marker disponibile (→ 141, 143)
	Riduce Rolling Shutter (→ 140)
	Salva foto da file 6K/4K a raffica (→ 139)
	Salva foto da un'immagine Post-Focus (→ 169)

②

100-0001	Numero cartella/file (→ 479)
1/999	Numero immagine/Numero totale di immagini
9 immag.	Numero di immagini raggruppate
8m30s	Tempo registrazione video (→ 303)
8m30s 30s	Video Lento e Rapido (→ 269)
MON MODE2	Vis. assistita HLG (→ 282)
MON LUT	Vis. Assistita LUT (→ 278)



3

	Riproduzione (video) (→ 303)
	Immagini raggruppate (→ 310)
TC 00:00:00:00	Time code (→ 254)
	Impostazione adattatore microfono XLR (→ 296)
	Stato connessione Wi-Fi/ Bluetooth (→ 416)
	Modalità silenziosa (→ 174)

4

Informazioni sulla registrazione

5

	Indicazione relativa alla batteria (→ 42)
	Alimentazione elettrica (→ 41)
	Battery Grip (→ 490)

Visualizzazione informazioni dettagliate

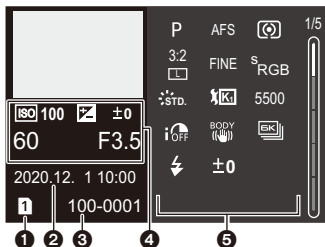

- 1 Slot scheda (→ 46)
- 2 Data ed ora di registrazione (→ 54)
- 3 Numero cartella/file (→ 479)
- 4 Informazioni di registrazione (base)
- 5 Informazioni di registrazione (avanzate)

Visualizzazione Stile Foto



Visualizzazione del bilanciamento del bianco

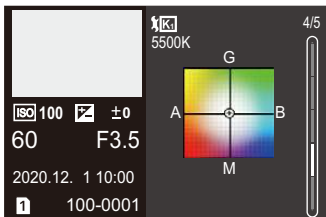

Visualizzazione istogramma

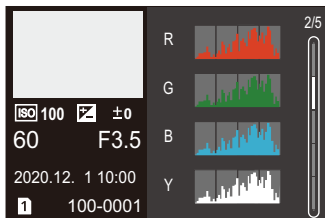

Visualizzazione informazioni obiettivi

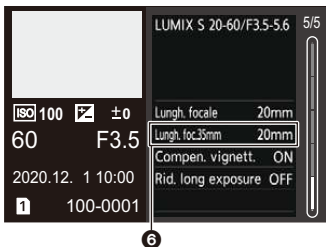

- 6 La lunghezza focale corrispondente all'angolo di campo quando si usa un obiettivo full frame con [Formato] impostato su [3:2]

Messaggi visualizzati

Significato dei messaggi principali visualizzati sullo schermo della fotocamera e metodi di risposta.

❖ Scheda

[Errore sch. di mem.]/[Formattare questa scheda?]

- Questo è un formato che non può essere utilizzato con la fotocamera. Inserire un'altra scheda, o effettuare il backup dei dati necessari prima della formattazione. (→ 48)

[Errore sch. di mem.]/[Questa scheda di memoria non è utilizzabile.]

- Utilizzare una scheda compatibile con la fotocamera. (→ 24)

[Reinserire la scheda di memoria.]/[Provare con un'altra scheda]

- Impossibile accedere alla scheda. Reinserire la scheda.
- Inserire una scheda diversa.

[Errore lettura]/[Errore scrittura]/[Controllare la scheda]

- Lettura o scrittura dei dati non riuscita.
Spegnerne la fotocamera, reinserire la scheda e quindi riaccendere la fotocamera.
- La scheda può essere rotta.
- Inserire una scheda diversa.

[Registrazione movimento annullata a causa della limitazione della velocità di scrittura della scheda]

- La scheda non soddisfa i requisiti di velocità di scrittura per la registrazione. Usare una scheda di una Speed Class supportata. (→ 25)
- Se registrazione si interrompe anche in caso di utilizzo di una scheda con Speed Class specificata, la velocità di scrittura della scheda è troppo lenta. Raccomandiamo di effettuare il backup dei dati e la formattazione (→ 48).

❖ Obiettivo

[L'obiettivo non è montato correttamente. Non premere pulsante di sgancio con l'obiettivo montato.]

- Rimuovere l'obiettivo e quindi reinstallarlo senza premere il pulsante di sblocco dell'obiettivo. (→ 49)
Riaccendere la fotocamera. Se il messaggio continua ad essere visualizzato, contattare il rivenditore.

[Montaggio dell'obiettivo non riuscito. Controllare se l'attacco sia sporco.]

- Rimuovere l'obiettivo dal corpo della fotocamera, quindi strofinare delicatamente i contatti dell'obiettivo e del corpo della fotocamera con un batuffolo di cotone asciutto.
Installare l'obiettivo. Riaccendere la fotocamera. Se il messaggio continua ad essere visualizzato, contattare il rivenditore.

❖ Batteria

[Batteria non utilizzabile]

- Utilizzare una batteria originale Panasonic.
Se questo messaggio viene visualizzato anche quando si utilizza una batteria Panasonic originale, contattare il rivenditore.
- Se il terminale della batteria è sporco, rimuovere lo sporco e la polvere dal terminale.

❖ Varie

[Impossibile elim. alcune immagini]/[Impossibile elim. questa immagine]

- Le immagini che non sono conformi allo standard DCF non possono essere cancellate.
Effettuare il backup dei dati necessari prima di formattare la scheda. (→ 48)

[Impossibile creare una cartella]

- È stato raggiunto il numero massimo di numeri cartelle, quindi non è possibile creare nuove cartelle.
Dopo aver formattato la scheda, eseguire [Azzera num. file] nel menu [Setup] ([Scheda/file]). (→ 91)

[Spegnere e riaccendere la fotocamera]/[Errore di sistema]

- Spegnere e riaccendere la fotocamera.
Se il messaggio viene visualizzato anche quando si effettua più volte questa operazione, contattare il rivenditore.

Ricerca guasti

Prima di tutto provare le seguenti procedure (→ 505 - 515).

Se il problema non si risolve, è possibile migliorare la situazione selezionando [Azzera] (→ 76) sul menu [Setup] ([Impostazione]).

Alimentazione, Batteria

La fotocamera si spegne automaticamente.

- [Modo di risparmio energia] è abilitato. (→ 44)

La batteria si scarica troppo velocemente.

- Quando [Pre-scatto a raff. 6K/4K] o [Reg. pre-raffica] è impostato, la batteria si scarica più velocemente.
Effettuare queste impostazioni solo quando si registra.
- Durante il collegamento Wi-Fi, la batteria si scarica velocemente.
Spegnerne frequentemente la fotocamera, ad esempio usando [Modo di risparmio energia] (→ 44).

Registrazione

La registrazione si arresta prima del termine.

Non è possibile registrare.

Non è possibile utilizzare alcune funzioni.

- A temperature ambiente elevate o se la fotocamera viene usata per la registrazione continua, la temperatura della fotocamera aumenterà.
Per proteggere la fotocamera dall'aumento della temperatura, dopo che viene visualizzato [⚠], la registrazione si arresta e le seguenti funzioni non saranno disponibili per un determinato periodo di tempo.
Attendere che la fotocamera si raffreddi.
 - [FOTO 6K/4K]
 - [Post-focus]
 - Registrazione di video
 - [Ampliamento punto AF]
 - Trasmissione HDMI
 - Alimentazione

Impossibile registrare immagini.

L'otturatore non funzionerà immediatamente quando si preme il pulsante di scatto dell'otturatore.

- Se [Focus/Priorità scatto] è impostato su [FOCUS], la registrazione non inizierà sino a che non verrà ottenuta la messa a fuoco. (→ 373)

L'immagine registrata è biancastra.

- Le immagini possono apparire biancastre quando l'obiettivo o il sensore dell'immagine risulta sporco a causa di impronte digitali o simili. Se l'obiettivo è sporco, spegnere la fotocamera, quindi pulire la superficie dell'obiettivo con un panno asciutto e morbido. Per informazioni su come pulire il sensore dell'immagine, vedere pagina 517.

L'immagine registrata è troppo luminosa o troppo scura.

- Assicurarsi che Blocco AE non sia impostato nei casi in cui non è appropriato. (→ 198)

Più immagini vengono registrate contemporaneamente.

- Quando la modalità di scatto è impostata su [**I**] (Scatto a raffica 1) o [**II**] (Scatto a raffica 2), tenendo premuto il pulsante di scatto verranno scattate foto a raffica. (→ 128)
- Quando è impostato [Bracketing], premendo il pulsante di scatto vengono registrate più immagini mentre vengono automaticamente modificate le impostazioni. (→ 156)

Il soggetto non è correttamente a fuoco.

- Verificare quanto segue:
 - Il soggetto si trova al di fuori dell'area di messa fuoco?
 - [AF puls.scatto] è impostato su [OFF]? (→ 376)
 - [Focus/Priorità scatto] è impostato su [RELEASE]? (→ 373)
 - Blocco AF (→ 198) è impostato quando non appropriato?

L'immagine registrata è sfocata.

Lo Stabilizzatore di immagine non è efficace.

- Quando si riprendono immagini in condizioni di scarsa illuminazione, la velocità dell'otturatore diminuirà ed è possibile che la funzione di stabilizzazione dell'immagine non funzioni correttamente. In questi casi, usare un treppiede e l'autoscatto quando si registra.

Sull'immagine registrata è presente del rumore.**Sull'immagine compaiono dei disturbi.**

- Provare ad effettuare le seguenti operazioni:
 - Ridurre la sensibilità ISO. (→ 199)
 - Aumentare [Riduz. rumore] in [Stile foto] in direzione positiva, o regolare ciascuna voce diversa da [Riduz. rumore] in direzione negativa. (→ 211)
 - Impostare [Rid. long exposure] su [ON]. (→ 351)

Il soggetto appare distorto nell'immagine.

- Quando si riprende un soggetto in movimento mentre si usano le seguenti funzioni, il soggetto potrebbe apparire distorto nella foto:
 - [ELEC.]
 - Registrazione di video
 - [FOTO 6K/4K]

Questa è una caratteristica del sensore CMOS presente nella fotocamera. Non si tratta di un malfunzionamento.

Sotto luci fluorescenti o a LED è possibile che sull'immagine compaiano striature o sfarfallii.

- Si tratta di una caratteristica dei sensori CMOS che fungono da sensori di cattura della fotocamera. Non si tratta di un malfunzionamento.
- Quando si utilizza l'otturatore elettronico (→ 175), abbassando la velocità dell'otturatore è possibile ridurre l'effetto delle strisce orizzontali.
- Se sono visibili sfarfallio o strisce orizzontali quando si registrano video, il problema può essere ridotto regolando la velocità dell'otturatore. Impostare [Riduzione sfarfall. (Video)] (→ 365), o fissare la velocità dell'otturatore con la modalità [M]/[S&Q] (→ 244).



Con valori elevati di sensibilità ISO appaiono delle striature.

- Le striature appaiono con valori elevati di sensibilità ISO o a seconda dell'obiettivo che si utilizza.

Diminuire la sensibilità ISO. (→ [199](#))

La luminosità o colorazione dell'immagine registrata sono diverse da quelle della scena reale.

- Quando si registra sotto luci fluorescenti o a LED, aumentando la velocità dell'otturatore è possibile che la luminosità o la colorazione cambino leggermente. Questo è dovuto alle caratteristiche della sorgente luminosa, e non è indice di un malfunzionamento.
- Quando si riprendono dei soggetti in condizioni di forte illuminazione, o si registra sotto luci fluorescenti, a LED, al mercurio o al sodio, è possibile che la colorazione o luminosità dello schermo varino o che sullo schermo compaiano delle striature orizzontali.

Nell'immagine ripresa un punto luminoso che non era presente sul soggetto.

- Sul sensore delle immagini potrebbero mancare dei pixel.
Eseguire [Pixel refresh]. (→ [404](#))

Video

Impossibile registrare video.

- Quando si usa una scheda con grande capacità, potrebbe non essere possibile registrare per un determinato tempo dopo avere acceso la fotocamera.

La registrazione di immagini in movimento si interrompe prima del termine.

- Per registrare video è necessaria una scheda di una Speed Class supportata. Usare una scheda compatibile. (→ 25)

Nelle immagini in movimento vengono registrati strani ticchettii e ronzii.

L'audio registrato è molto basso.

- A seconda delle condizioni di registrazione o dell'obiettivo usato, il suono di funzionamento dell'apertura e della messa a fuoco potrebbe essere registrato nei video.
È possibile impostare l'operazione di messa a fuoco durante la registrazione di video su [OFF] in [AF cont.] (→ 256).
- Non bloccare il foro del microfono durante la registrazione di video.

Nei video viene registrato un suono di funzionamento.

- Si consiglia di impostare la modalità [M]/[S&Q] e di registrare in modalità touch se si è preoccupati circa i suoni di funzionamento durante la registrazione. (→ 246)



Riproduzione

Impossibile riprodurre.

Non vi sono immagini registrate.

- Cartelle ed immagini processate su un PC non possono essere riprodotte sulla fotocamera.
Si consiglia di usare il software "PHOTOfunSTUDIO" per scrivere immagini dal PC alla scheda.
- Alcune immagini non vengono visualizzate quando viene impostato [Modo Play].
Impostare su [Play Normale]. (→ 407)

Le parti rosse dell'immagine registrata sono diventate nere.

- Quando si esegue Rimozione Occhi Rossi ([] o []), le parti rosse potrebbero essere corrette in nero.
Si consiglia di registrare immagini con la modalità flash impostata su [] o [Rim.occhi ros.] impostato su [OFF]. (→ 231)

Monitor/Mirino

Il monitor/mirino si spegne mentre la fotocamera è accesa.

- Se non si eseguono operazioni durante il periodo di tempo impostato, si attiva [LVF/Monitor auto off] (→ 44) ed il monitor/mirino si spegne.
- Quando un oggetto o la mano si avvicina al sensore dell'occhio, è possibile che la visualizzazione passi dal monitor al mirino.

È possibile che vi sia un brevissimo sfarfallio, o un cambiamento significativo nella luminosità dello schermo.

- Questo avviene quando si preme parzialmente il pulsante di scatto o quando cambia la luminosità del soggetto, che porta alla modifica dell'apertura dell'obiettivo. Non si tratta di un malfunzionamento.

Sul mirino appaiono zone illuminate in modo non uniforme o colori irregolari.

- Il mirino della fotocamera è costruito con componenti OLED. Si può verificare una persistenza dell'immagine sullo schermo del monitor/mirino quando la stessa immagine viene visualizzata per un periodo troppo lungo, ma questo non influisce sulle immagini registrate.

Flash

Il flash non si attiva.

- Il flash non si attiva quando si usano le seguenti funzioni:
 - Registrazione di video/[FOTO 6K/4K]/[Post-focus]
 - [ELEC.]/[Modalità silenziosa]/[Modo Alta Risoluzione]
 - [Impostazioni filtro]

Funzione Wi-Fi

Non è possibile stabilire una connessione Wi-Fi.

Le onde radio vengono disconnesse.

Il punto di accesso wireless non viene visualizzato.

Consigli generali per l'utilizzo di una connessione Wi-Fi

- Rimanere all'interno dell'area utile di comunicazione del dispositivo da collegare.
- L'utilizzo vicino a dispositivi che utilizzano la frequenza 2,4 GHz, come forni a microonde e telefoni cordless può causare la perdita di onde radio.
Usare la fotocamera ad una distanza sufficiente da questi dispositivi.
- Quando l'autonomia rimanente della batteria è limitata, potrebbe non essere possibile collegarsi o mantenere la comunicazione con altri dispositivi.
(Viene visualizzato un messaggio come [Errore di comunicazione].)
- Se si posiziona la fotocamera su un tavolo o scaffale in metallo, le onde radio potrebbero essere influenzate negativamente. In questi casi potrebbe non essere possibile stabilire una connessione.
Allontanare la fotocamera dalla superficie metallica.

Punto di accesso wireless

- Verificare che sia possibile usare il punto di accesso wireless collegato.
- Verificare le condizioni delle onde radio del punto di accesso wireless.
 - Avvicinare la fotocamera al punto di accesso wireless.
 - Modificare la posizione e l'angolazione del punto di accesso wireless.
- A seconda del punto di accesso wireless, l'onda radio potrebbe non essere visualizzata anche se è presente.
 - Spegnere e quindi riaccendere il punto di accesso wireless.
 - Se non è possibile impostare automaticamente il canale wireless del punto di accesso wireless, impostare manualmente il canale supportato dalla fotocamera.
 - Se l'SSID del punto di accesso wireless è impostato in modo da non essere trasmesso, potrebbe non venire rilevato.
Immettere l'SSID e quindi effettuare il collegamento. (→ 462)
- A seconda dell'access point wireless, la connessione potrebbe essere disconnessa automaticamente dopo che è passato un determinato tempo.
Effettuare nuovamente la connessione.

Connessione tramite un punto di accesso wireless non possibile.

- Le informazioni relative al punto di accesso wireless impostate sulla fotocamera sono errate.
Verificare il tipo di autenticazione e la chiave di codifica. (→ 462)
- Le onde radio emesse da altri dispositivi possono bloccare la connessione a un access point wireless.
Controllare lo stato degli altri dispositivi collegati al punto di accesso wireless, così come lo stato di altri dispositivi wireless.

La connessione Wi-Fi su un dispositivo iOS non riesce.

- Seguire il messaggio visualizzato per consentire la connessione alla fotocamera. Se la connessione continua a non essere possibile, selezionare l'SSID della fotocamera sulla schermata di setup Wi-Fi dello smartphone per effettuare la connessione.
Se l'SSID non viene visualizzato, spegnere e riaccendere la fotocamera, quindi effettuare nuovamente la connessione Bluetooth.

Non è possibile la connessione Wi-Fi con uno smartphone.

- Nelle impostazioni Wi-Fi dello smartphone, impostare la fotocamera come punto di accesso a cui connettersi.

Quando si tenta il collegamento ad un PC tramite Wi-Fi, questo non riconosce il nome utente e la password e la connessione non è possibile.

- A seconda della versione del sistema operativo, esistono due tipi di account utente (account locale/account Microsoft).
Accertarsi di usare il nome utente e la password dell'account locale.

**Il PC non viene riconosciuto quando utilizzo una connessione Wi-Fi.
Non è possibile collegare la fotocamera al PC usando la funzione Wi-Fi.**

- Al momento dell'acquisto, questa fotocamera è impostata in modo da usare "WORKGROUP" come nome del Gruppo di lavoro.
Se è stato modificato il nome workgroup del PC, questo non verrà riconosciuto.
Nel menu [Impostazione Wi-Fi], [Connessione PC], cambiare il nome del workgroup del PC al quale collegarsi. (→ 468)
- Verificare che il nome e la password utilizzati per il login siano state immessi correttamente.
- Quando le impostazioni dell'orologio del PC collegato alla fotocamera variano considerevolmente rispetto a quelle della fotocamera, la fotocamera non può essere collegata al PC a seconda del sistema operativo.

**È necessario del tempo per trasmettere un'immagine al servizio Web.
La trasmissione dell'immagine si interrompe a metà.
Alcune immagini non possono essere trasmesse.**

- La dimensione dell'immagine è troppo grande?
 - Ridurre la dimensione dell'immagine in [Dimensioni] (→ 466) e quindi inviare.
 - Effettuare la trasmissione dopo aver diviso il video con [Dividi film.] (→ 318).
- Il formato del file video che può essere inviato varia a seconda della destinazione. (→ 445)

Ho dimenticato la password per il Wi-Fi.

- Nel menu [Setup] ([Impostazione]), [Azzera], resettare le impostazioni di rete. (→ 76)
Tuttavia, verranno reimpostate anche tutte le informazioni impostate in [Impostazione Wi-Fi] e [Bluetooth].
(Con l'eccezione di [LUMIX CLUB])

Televisore, PC, stampante

Le immagini sul televisore sono visualizzate con bande grigie.

- A seconda del [Formato] è possibile che vengano visualizzate delle bande grigie nella parte superiore e inferiore o destra e sinistra dell'immagine. È possibile cambiare il colore della banda in [Colore di sfondo (Play)] in [Collegamento TV] nel menu [Setup] ([INGRESSO/USCITA]). (→ 402)

Le immagini non possono essere importate anche quando è stato effettuato un collegamento con un PC.

- Impostare [Modo USB] della fotocamera su [PC(Storage)]. (→ 400)
- Spegnerne e riaccendere la fotocamera.

Impossibile stampare quando la fotocamera è collegata a una stampante.

- Non è possibile utilizzare una stampante che non supporta lo standard PictBridge per stampare le immagini.
- Impostare [Modo USB] della fotocamera su [PictBridge(PTP)]. (→ 400)

Varie

Quando si scuote la fotocamera, si sente un tintinnio provenire dal suo interno.





- Il suono è causato dallo stabilizzatore all'interno del corpo. Non si tratta di un malfunzionamento.

Si sente un rumore metallico proveniente dall'obiettivo quando la fotocamera viene accesa o spenta, o quando la fotocamera viene fatta oscillare.

Durante la registrazione si sente un rumore proveniente dall'obiettivo.

- Si tratta del suono del movimento dell'obiettivo e dell'operazione di apertura. Non si tratta di un malfunzionamento.

Per errore è stata selezionata una lingua non leggibile.

- Selezionare nuovamente la lingua dal menu usando la seguente procedura:
 ⇒ [] ⇒ [] ⇒ [] ⇒ Selezionare la lingua desiderata (→ 405)

La fotocamera si scalda.

- La superficie della fotocamera ed il retro del monitor possono scaldarsi durante l'utilizzo, ma questo non indica un problema di prestazioni o di qualità.

Precauzioni per l'uso

❖ La fotocamera

Tenere l'unità quanto più lontano possibile da apparecchi elettromagnetici (come forni a microonde, TV, videogiochi, ecc.).

- Se si utilizza l'unità sopra o vicino a un apparecchio TV, le immagini e/o i suoni di questa unità potrebbero essere disturbati dalle onde elettromagnetiche.
- Non utilizzare l'unità vicino a telefoni cellulari perché ciò potrebbe essere causa di disturbi alle immagini e/o ai suoni.
- I dati registrati possono essere danneggiati e le immagini possono essere distorte dai forti campi magnetici creati da altoparlanti o motori di grandi dimensioni.
- Le onde elettromagnetiche possono avere effetti negativi sull'unità, causando disturbi a immagini e/o suoni.
- Se l'unità è disturbata da apparecchi elettromagnetici e smette di funzionare correttamente, spegnerla e rimuovere la batteria o scollegare l'adattatore CA. Ricollegare quindi la batteria o ricollegare l'adattatore CA e accendere l'unità.

Non utilizzare l'unità vicino a trasmettitori radio o linee ad alta tensione.

- Se si registrano delle immagini vicino a trasmettitori radio o linee ad alta tensione, immagini e/o suoni potrebbero risultare disturbati.

Utilizzare sempre i cavi in dotazione.

Se si utilizzano accessori opzionali, utilizzare i cavi in dotazione con essi.

Non tirare eccessivamente i cavi.

Non spruzzare insetticidi o sostanze chimiche volatili sulla fotocamera.

- Se tali sostanze chimiche vengono spruzzate sulla fotocamera, il corpo della fotocamera può essere danneggiato e la finitura superficiale può venire asportata.

Non tenere a lungo a contatto con la fotocamera prodotti in plastica, PVC o materiali simili.

❖ Pulizia

Prima di pulire la fotocamera, rimuovere la batteria o il DC coupler e scollegare la spina dalla presa elettrica. Poi pulire la fotocamera con un panno morbido asciutto.

- Quando la fotocamera è estremamente sporca, è possibile pulirla rimuovendo la sporcizia con un panno umido strizzato, e quindi passando un panno asciutto.
- Non utilizzare solventi come benzina, diluenti, alcol, detergenti da cucina, ecc. per pulire la fotocamera, per evitare di deteriorare la superficie o di rimuovere la finitura esterna.
- Quando si utilizza un panno chimico, seguire attentamente le relative istruzioni.

❖ Sporco sul sensore dell'immagine

Se dello sporco penetra all'interno dell'innesto quando si cambia un obiettivo, a seconda delle condizioni di registrazione, potrebbe aderire al sensore dell'immagine e apparire sulla foto registrata.

Per evitare che detriti o polvere penetrino all'interno del corpo della fotocamera, evitare di cambiare l'obiettivo in luoghi polverosi, e installare sempre l'apposito coperchio o un obiettivo quando si ripone la fotocamera. Rimuovere eventuali tracce di sporcizia dal coperchio del corpo prima di installarlo.

Funzione di riduzione della polvere

La fotocamera dispone di una funzione di riduzione della polvere che rimuove lo sporco e la polvere che si sono attaccati alla parte anteriore del sensore delle immagini.

Se la polvere è particolarmente evidente, dal menu [Setup] ([Altro]), effettuare [Pul. sensore]. (→ 404)

Rimozione dello sporco sul sensore dell'immagine

Il sensore immagine è uno strumento preciso e delicato, accertarsi pertanto di osservare le seguenti norme quando è necessario pulirlo da sé.

- Soffiare via la polvere dalla superficie del sensore dell'immagine usando un soffietto disponibile in commercio.

Non soffiare via la polvere con una forza eccessiva.

- Non inserire il soffietto oltre l'innesto dell'obiettivo.

Il soffietto potrebbe graffiare il sensore dell'immagine se viene a contatto con esso.

- Non usare oggetti diversi da un soffietto per pulire il sensore dell'immagine.
- Se non è possibile rimuovere la sporcizia o la polvere con il soffietto, consultare il rivenditore o Panasonic.

❖ Pulizia del mirino

Se il mirino è sporco, soffiare via lo sporco dalla superficie del mirino usando un soffietto disponibile in commercio, poi strofinare leggermente con un panno morbido asciutto.

- La protezione del mirino non può essere rimossa, quindi accertarsi che non si stacchi quando si pulisce il mirino.
- Se l'obiettivo si stacca accidentalmente, contattare il rivenditore o Panasonic.

❖ Monitor/Mirino

- Non premere forte sul monitor.
Questo potrebbe provocare colorazione irregolare o malfunzionamenti.
- Per la produzione dello schermo del monitor/mirino viene utilizzata una tecnologia ad altissima precisione. È tuttavia possibile che sullo schermo vi siano alcuni punti scuri o luminosi, o punti che sono costantemente accesi (rosso, blu o verde). Non si tratta di un malfunzionamento.
Sebbene le parti dello schermo del monitor/mirino siano fabbricate con una tecnologia di grandissima precisione, è possibile che alcuni pixel siano inattivi o sempre accesi. Questo non influenzerà le immagini registrate su una scheda.

❖ Obiettivo

- **Quando si usa questo obiettivo, fare attenzione che non cada e che non subisca urti e non applicare forza eccessiva su di esso.**
In caso contrario si potrebbero provocare malfunzionamenti o danni all'obiettivo ed alla fotocamera digitale.
- Non puntare direttamente l'obiettivo verso il sole o sorgenti luminose intense. La luce concentrata potrebbe causare incendio o danni.
- Le immagini possono essere influenzate da polvere, sporco e macchie (acqua, olio, impronte digitali, ecc.) sulla superficie della lente.
Prima e dopo la registrazione, usare un soffietto per rimuovere polvere e sporco dalla superficie della lente, quindi strofinare delicatamente con un panno morbido asciutto per rimuovere lo sporco.
- Quando non si usa la fotocamera, fissare il copriobiettivo ed il copriobiettivo posteriore per evitare che polvere e sporco aderiscano alla fotocamera o entrino al suo interno.
- Per proteggere i punti di contatto dell'obiettivo (A), non fare quanto segue.
Queste azioni potrebbero provocare un malfunzionamento.
 - Toccare i punti di contatto dell'obiettivo.
 - Sporcare i punti di contatto dell'obiettivo.
 - Posizionare l'obiettivo con la sua superficie di innesto rivolta verso il basso.
- Per migliorare le prestazioni dell'obiettivo intercambiabile (S-R2060) in termini di resistenza alla polvere ed agli schizzi, sull'innesto dell'obiettivo è presente una protezione in gomma.
 - La gomma sull'innesto dell'obiettivo lascerà segni di striscio sull'innesto della fotocamera digitale, ma questo non influisce sulle prestazioni.
 - Per sostituire la protezione in gomma sull'innesto dell'obiettivo, contattare Panasonic.

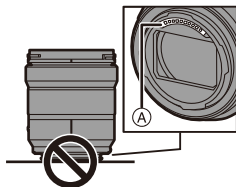

❖ Batteria

La batteria è una batteria ricaricabile agli ioni di litio.

È estremamente sensibile alla temperatura ed all'umidità e l'effetto sulle prestazioni aumenta con l'aumento o la diminuzione della temperatura.

Rimuovere sempre la batteria dopo l'uso.

- Collocare la batteria in una busta di plastica ecc. e tenerla lontano da oggetti metallici (graffette, ecc.) per stoccaggio o trasporto.

Se si fa accidentalmente cadere la batteria, controllare che il corpo e i contatti della batteria non siano deformati.

- Se la batteria con contatti deformati viene inserita nella fotocamera, questo causerà danni alla fotocamera.

Se la batteria è inutilizzabile, buttarla via.

- Le batterie hanno una durata limitata.
- Non gettare le batterie nel fuoco perché può verificarsi un'esplosione.

Evitare che oggetti metallici (come collane, forcine, ecc.) vengano a contatto coi terminali della batteria.

- Questo può causare cortocircuiti o la generazione di calore. Inoltre si rischiano gravi ustioni se si tocca una batteria.

❖ Caricatore, Adattatore CA

- Le spie di carica possono lampeggiare se influenzate da elettricità statica o onde elettromagnetiche, a seconda dell'ambiente di carica. Questo non ha effetti sulla carica.
- Se si utilizza l'adattatore CA vicino a una radio, la ricezione di quest'ultima può risultare disturbata. Tenere l'adattatore CA ad almeno 1 m di distanza da apparecchi radio.
- Durante l'utilizzo, l'adattatore CA può emettere un ronzio elettrico. Non si tratta di un malfunzionamento.
- Dopo l'uso, ricordarsi di scollegare l'alimentatore dalla presa elettrica.
(Se lo si lascia collegato, verrà consumata una piccolissima quantità di corrente.)
- Tenere puliti i contatti **A** del caricatore e della batteria.
Strofinare con un panno asciutto se si sporcano.

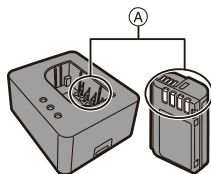

❖ Scheda

Non lasciare la scheda in aree con temperature elevate, luce solare diretta, o in aree soggette ad onde elettromagnetiche ed elettricità statica.

Non piegare o far cadere la scheda.

Non esporre la scheda a forti vibrazioni.

- Altrimenti, la scheda ed i dati registrati potrebbero essere danneggiati.
- Collocare la scheda nell'apposita custodia dopo l'uso e quando si ripone o si trasporta la scheda.
- Non consentire che sporco, acqua o altri corpi estranei finiscano sui contatti sulla scheda.
Inoltre, non toccare la contatti con le mani.

❖ Informazioni personali

Informazioni personali vengono memorizzate all'interno della fotocamera e nelle immagini registrate.

Consigliamo di aumentare la sicurezza impostando una password Wi-Fi ed un blocco della funzione Wi-Fi per proteggere le informazioni personali.

(→ [468](#), [469](#))

- Le immagini possono contenere informazioni che possono essere utilizzate per identificare l'utente, ad esempio data ed ora di registrazione e informazioni sulla posizione. Verificare attentamente le informazioni prima di effettuare l'upload delle immagini su un servizio web.

Disclaimer

- Le informazioni, incluse quelle personali, possono essere alterate o cancellate per effetto di operazioni errate, elettricità statica, incidenti, malfunzionamenti, riparazioni o altri fattori. Precisiamo subito che Panasonic non può essere ritenuta responsabile per alcun danno diretto o indiretto dovuto all'alterazione o alla perdita di dati o informazioni personali.

Quando si richiede una riparazione o si trasferisce/smaltisce la fotocamera

- Dopo aver effettuato una copia delle informazioni personali, accertarsi di cancellare le informazioni personali, come le impostazioni di connessione alla rete LAN wireless registrate o salvate nella fotocamera con [Azzerà] (→ [76](#)) e [Elimina account] ([LUMIX CLUB]) (→ [472](#)).
- Resettare le impostazioni per proteggere le informazioni personali. (→ [76](#))
- Rimuovere la scheda dalla fotocamera.
- Quando la fotocamera viene riparata le impostazioni possono essere riportate alle condizioni di fabbrica.
- Se le operazioni sopra indicate non sono possibili a causa di un malfunzionamento contattare il rivenditore presso cui si è acquistata la fotocamera o Panasonic.

Punti da ricordare quando si smaltisce/trasferisce la scheda di memoria

Se si esegue un'operazione di formattazione o di eliminazione utilizzando la fotocamera o un PC, verranno modificate solo le informazioni di gestione dei file ed i dati presenti nella scheda non verranno eliminati completamente.

Consigliamo di distruggere fisicamente la scheda o di usare software per l'eliminazione di dati per PC, disponibile in commercio, per cancellare completamente i dati della scheda quando si smaltisce/trasferisce la scheda.

L'utente è responsabile della gestione dei dati sulle schede.

❖ Quando non si utilizza la fotocamera per un lungo periodo di tempo

- Accertarsi di rimuovere la batteria e la scheda dalla fotocamera.
Se la batteria viene lasciata nella fotocamera, potrebbe scaricarsi eccessivamente e diventare inutilizzabile anche dopo la carica.
- Conservare la batteria in un luogo fresco e asciutto, a temperatura relativamente stabile.
(Temperatura consigliata: 15 °C - 25 °C; umidità consigliata: 40 %RH a 60 %RH)
- Se viene riposta per un lungo periodo di tempo, si consiglia di caricare la batteria una volta all'anno, dopo averla inserita completamente scarica nella fotocamera, e quindi di rimuoverla dalla fotocamera e riporla nuovamente.
- Quando si tiene la fotocamera in un ripostiglio o in un armadietto, si consiglia di porvi accanto un dissecante (silica gel).
- Controllare tutte le parti prima di registrare quando non si è usata la fotocamera per un lungo periodo di tempo.

❖ Dati delle immagini

- I dati registrati possono venire danneggiati o andare perduti se la fotocamera si rompe perché non è stata trattata correttamente.
Panasonic non può essere ritenuta responsabile per eventuali danni dovuti alla perdita di dati registrati.

❖ Treppiede

- Accertarsi che il treppiede sia stabile quando la fotocamera è installata su di esso.
- Quando si utilizza un treppiede, la rimozione della batteria potrebbe non essere possibile.
- È necessario fare attenzione perché stringere troppo la vite potrebbe danneggiare la fotocamera o causare il distacco dell'etichetta con i dati.
- Consultare anche le istruzioni per l'uso del treppiede.

❖ Tracolla

- Se si installa un obiettivo intercambiabile pesante sul corpo della fotocamera, non trasportare la fotocamera per la tracolla.
Sostenere la fotocamera e l'obiettivo quando li si trasporta.

❖ Funzione Wi-Fi

Utilizzo della fotocamera come dispositivo LAN wireless.

Quando si utilizzano dispositivi o sistemi computerizzati che richiedono un livello di sicurezza maggiore rispetto ai dispositivi LAN wireless, accertarsi che vengano prese misure appropriate, tenendo conto delle specifiche progettuali e dei difetti dei sistemi in questione.

Panasonic non potrà essere ritenuta responsabile per eventuali danni derivanti dall'utilizzo della fotocamera per scopi diversi dall'utilizzo come dispositivo LAN wireless.

Si presume che la funzione Wi-Fi di questa fotocamera sia utilizzata nei paesi dove questa fotocamera viene venduta.

La fotocamera potrebbe violare le norme relative alle onde radio se viene utilizzata in paesi diversi da quelli dove questa fotocamera viene venduta. Panasonic non è responsabile di eventuali violazioni.

Esiste il rischio che i dati inviati e ricevuti tramite onde radio possano essere intercettati.

Si noti che i dati inviati e ricevuti tramite onde radio potrebbero essere intercettati da terzi.

Non utilizzare la fotocamera in presenza di campi magnetici, elettricità statica o interferenze.

- Non utilizzare la fotocamera in presenza di campi magnetici, elettricità statica o interferenze, ad esempio vicino a forni a microonde. Questi possono causare l'interruzione delle onde radio.
- L'utilizzo della fotocamera vicino a dispositivi come forni a microonde o telefoni cordless che usano la banda radio 2,4 GHz possono causare una diminuzione delle prestazioni in entrambi i dispositivi.

Non connettersi a una rete wireless che non si è autorizzati ad usare.

Quando si usa Wi-Fi, potrebbero essere visualizzate reti wireless (SSID) che non si è autorizzati ad usare, ma non ci si dovrebbe collegare a queste in quanto potrebbe essere considerato un accesso non autorizzato.

Numero di foto che è possibile scattare ed autonomia di registrazione con la batteria

Di seguito sono elencate il numero di foto che è possibile scattare e l'autonomia di registrazione quando si usa la batteria in dotazione.

- Il numero di foto che è possibile scattare si basa sugli standard CIPA (Camera & Imaging Products Association).
- Usando una scheda di memoria SDHC Panasonic.
- Utilizzo dell'obiettivo intercambiabile (S-R2060).
- I valori indicati sono approssimativi.

❖ Registrazione di foto (quando si utilizza il monitor)

Numero di foto che è possibile scattare	440
--	------------

❖ Registrazione di foto (quando si utilizza il mirino)

Numero di foto che è possibile scattare	470 (1500)
--	-------------------

- I numeri tra parentesi indicano i valori risultanti quando [Tempo prima di autospegn.] in [Scatto LVF risp. energ.] è impostato su [1SEC] e la funzione [Scatto LVF risp. energ.] funziona come previsto.

(Secondo le condizioni di test previste dallo standard CIPA e specificate da Panasonic)

❖ Registrazione video (quando si usa il monitor)

[MP4] (Registrazione con qualità di registrazione impostata su [FHD/8bit/28M/50p])

Tempo di registrazione continua disponibile (minuti)	140
Autonomia di registrazione effettiva disponibile (minuti)	70

[MP4] (Registrazione con qualità di registrazione impostata su [4K/10bit/100M/50p])

Tempo di registrazione continua disponibile (minuti)	110
Autonomia di registrazione effettiva disponibile (minuti)	55

[MOV] (Registrazione con qualità di registrazione impostata su [FHD/50p/420/8-L])

Tempo di registrazione continua disponibile (minuti)	140
Autonomia di registrazione effettiva disponibile (minuti)	70

[MOV] (Registrazione con qualità di registrazione impostata su [4K/50p/420/10-L])

Tempo di registrazione continua disponibile (minuti)	100
Autonomia di registrazione effettiva disponibile (minuti)	50

- L'autonomia di registrazione effettiva disponibile è il tempo disponibile per la registrazione quando si eseguono ripetutamente operazioni quali accensione/spegnimento della fotocamera, avvio/arresto della registrazione, ecc.

❖ Riproduzione (quando si utilizza il monitor)

Tempo di riproduzione (minuti)	280
---------------------------------------	------------



- Il numero di foto che è possibile scattare e l'autonomia di registrazione disponibile variano a seconda dell'ambiente circostante e delle condizioni di utilizzo.

Ad esempio, si ridurranno nel seguente caso:

- In ambienti in cui la temperatura è bassa, ad esempio sulle piste da sci.
- Se la durata di utilizzo si riduce in modo significativo anche quando la batteria è completamente carica, la batteria ha raggiunto il termine della sua vita utile. Sostituire con una nuova batteria.

Numero di foto che è possibile scattare ed autonomia di registrazione video con le schede

Di seguito sono elencati il numero di immagini e le autonomie dei video che possono essere registrati su una scheda.

- I valori indicati sono approssimativi.

❖ Numero di foto che è possibile scattare

- [Formato]: [3:2]; [Qualità dell'immagine]: [FINE]

[Dim. immag.]	Capacità della scheda		
	32 GB	64 GB	128 GB
[L] (24M)	2460	4940	9780
[M] (12M)	4520	8980	17790
[S] (6M)	7940	15440	30570
[Full-Res.]*	970	1930	3830

- [Formato]: [3:2]; [Qualità dell'immagine]: [RAW+FINE]

[Dim. immag.]	Capacità della scheda		
	32 GB	64 GB	128 GB
[L] (24M)	650	1300	2580
[M] (12M)	730	1480	2930
[S] (6M)	790	1590	3150
[Full-Res.]*	460	920	1830

* Indica il numero di foto quando vengono registrate immagini JPEG in dimensione [L] contemporaneamente a [Foto HLG] impostato su [Full-Res.].

❖ Tempo di registrazione video

- “h” è l'abbreviazione di ora, “m” di minuto e “s” di secondo.
- L'autonomia di registrazione video è il tempo totale di tutti i video registrati.
- [Formato file registrazione]: [MP4]

[Cambiare NTSC/PAL]: [NTSC]			
[Qualità reg.]	Capacità della scheda		
	32 GB	64 GB	128 GB
[4K/10bit/100M/60p]/ [4K/8bit/100M/30p]/[4K/8bit/100M/24p]	41m00s	1h25m	2h45m
[4K/10bit/72M/30p]/[4K/10bit/72M/24p]	58m00s	1h55m	3h55m
[FHD/8bit/28M/60p]	2h25m	4h55m	9h45m
[FHD/8bit/20M/30p]	3h15m	6h30m	13h00m
[FHD/8bit/24M/24p]	2h50m	5h40m	11h25m

[Cambiare NTSC/PAL]: [PAL]			
[Qualità reg.]	Capacità della scheda		
	32 GB	64 GB	128 GB
[4K/10bit/100M/50p]/[4K/8bit/100M/25p]	41m00s	1h25m	2h45m
[4K/10bit/72M/25p]	58m00s	1h55m	3h55m
[FHD/8bit/28M/50p]	2h25m	4h55m	9h45m
[FHD/8bit/20M/25p]	3h15m	6h30m	13h00m

- [Formato file registrazione]: [MOV]

[Cambiare NTSC/PAL]: [NTSC]			
[Qualità reg.]	Capacità della scheda		
	32 GB	64 GB	128 GB
[4K/60p/420/10-L]	20m00s	42m00s	1h20m
[4K/60p/420/8-L]/[4K/30p/422/10-L]/ [4K/24p/422/10-L]/ [4K-A/30p/422/10-L]/[4K-A/24p/422/10-L]	27m00s	56m00s	1h50m
[4K/30p/420/8-L]/[4K/24p/420/8-L]/ [FHD/60p/422/10-L]/[FHD/60p/420/8-L]/ [FHD/30p/422/10-L]/[FHD/30p/420/8-L]/ [FHD/24p/422/10-L]/[FHD/24p/420/8-L]/ [4K-A/30p/420/8-L]/[4K-A/24p/420/8-L]	41m00s	1h25m	2h45m

[Cambiare NTSC/PAL]: [PAL]			
[Qualità reg.]	Capacità della scheda		
	32 GB	64 GB	128 GB
[4K/50p/420/10-L]/[4K-A/50p/420/10-L]	20m00s	42m00s	1h20m
[4K/50p/420/8-L]/[4K/25p/422/10-L]/ [4K-A/50p/420/8-L]/[4K-A/25p/422/10-L]	27m00s	56m00s	1h50m
[4K/25p/420/8-L]/[FHD/50p/422/10-L]/ [FHD/50p/420/8-L]/[FHD/25p/422/10-L]/ [FHD/25p/420/8-L]/[4K-A/25p/420/8-L]	41m00s	1h25m	2h45m











- A seconda delle condizioni di registrazione e del tipo di scheda variano il numero di foto che è possibile scattare e l'autonomia di registrazione.
- [9999+] viene visualizzato sulla schermata di registrazione se il numero rimanente di foto che è possibile scattare è 10000 o più.
- Sulla schermata viene visualizzata l'autonomia di registrazione continua per i video.













Elenco di impostazioni predefinite/ salvataggio personalizzato/impostazioni disponibili per la copia











: Utilizzo di [Azzera], la funzione per tornare alle impostazioni predefinite





: Utilizzo di [Salva su Modalità person.], la funzione per salvare le informazioni sulle impostazioni in modalità Custom











: Utilizzo di [Salva/Ripristina imp. fotoc.], la funzione per copiare le informazioni relative alle impostazioni











Menu		Impostazione predefinita			
 [Foto]:  [Qualità immagini]					
[Stile foto]		[ STD.]	✓	✓	✓
[Mod. esposim.]		[]	✓	✓	✓
[Formato]		[3:2]	✓	✓	✓
[Qualità dell'immagine]		[FINE]	✓	✓	✓
[Dim. immag.]		[L] (24M)	✓	✓	✓
[Foto HLG]		[OFF]	✓	✓	✓
[Modo Alta Risoluzione]	[Avvia]	—			
	[Dim. immag.]	[XL]	✓	✓	✓
	[Qualità dell'immagine]	[COMBINED]	✓	✓	✓
	[Scatto norm. reg. simult.]	[ON]	✓	✓	✓
	[Ritardo otturatore]	[2 SEC]	✓	✓	✓
	[Elaboraz. sfocatura movim.]	[MODE1]	✓	✓	✓
[Rid. long exposure]		[ON]	✓	✓	✓
[Sensibilità ISO (foto)]	[Imp. limite infer.auto ISO]	[100]	✓	✓	✓
	[Imp. limite super.auto ISO]	[AUTO]	✓	✓	✓
[Min. vel. scatto]		[AUTO]	✓	✓	✓
[Intervallo i.Dinamico]		[OFF]	✓	✓	✓
[Compen. vignett.]		[ON]	✓	✓	✓
[Comp. diff.]		[OFF]	✓	✓	✓
[Impostazioni filtro]	[Effetto filtro]	[OFF]	✓	✓	✓
	[Reg. simul. senza filtro]	[OFF]	✓	✓	✓







Menu		Impostazione predefinita			
 [Foto]:  [Messa a fuoco]					
[Imp. AF personal. (Foto)]		[Imp.1]	✓	✓	✓
[Luce assist AF]		[ON]	✓	✓	✓
[Peaking Fuoco]	[ON]/[OFF]	[ON]	✓	✓	✓
	[SET]	—	✓	✓	✓
[Vel. spostamento AF 1 area]		[FAST]	✓	✓	✓
 [Foto]:  [Flash]					
[Modalità Flash]		[]	✓	✓	✓
[Modalità Lampo]		[TTL]	✓	✓	✓
[Regolazione Flash]		[±0 EV]	✓	✓	✓
[Sincr. flash]		[1ST]	✓	✓	✓
[Reg. Flash manuale]		[1/1]	✓	✓	✓
[Compens. Esposiz. Auto]		[OFF]	✓	✓	✓
[Rim.occhi ros.]		[OFF]	✓	✓	✓
[Wireless]		[OFF]	✓	✓	✓
[Canale wireless]		[1CH]	✓	✓	✓
[FP wireless]		[OFF]	✓	✓	✓
[Spia comunicazione]		[HIGH]	✓	✓	✓
[Impostazione wireless]		—	✓	✓	✓
 [Foto]:  [Altro (Foto)]					
[Bracketing]	[Tipo di Bracketing]	[OFF]	✓	✓	✓
	[Più impostazioni]	—	✓	✓	✓
[Modalità silenziosa]		[OFF]	✓	✓	✓
[Stabilizz. immagine]	[Modalità funzionamento]	[]	✓	✓	✓
	[Corpo (B.I.S.)/Obiett. (O.I.S.)]	[]	✓	✓	✓
	[Quando attivare]	[HALF-SHUTTER]	✓	✓	✓
	[Stabil. elet. (Video)]	[OFF]	✓	✓	✓
	[Boost S.I. (Video)]	[OFF]	✓	✓	✓
	[Anamorfica (Video)]	[OFF]	✓	✓	✓
[Imposta lungh. focale]		[35.0 mm]	✓	✓	✓















Menu		Impostazione predefinita			
[Impost. Scatto Raffica 1]		[H]	✓	✓	✓
[Impost. Scatto Raffica 2]		[]	✓	✓	✓
[Tipologia di otturatore]		[MECH.]	✓	✓	✓
[Ritardo otturatore]		[OFF]	✓	✓	✓
[Conv. Tele est.]		[OFF]	✓	✓	✓
[Time Lapse/ Animaz.]	[Modalità]	[Ripresa Time Lapse]	✓	✓	✓
	[Impost. Intervallo scatto]	[ON]	✓	✓	✓
	[Ora di inizio]	[Ora]	✓	✓	✓
	[Conteggio immagini]	[1]	✓	✓	✓
	[Intervallo scatto]	[1m00s]	✓	✓	✓
	[Allineamento esposizione]	[OFF]	✓	✓	✓
[Composizione in Live View]	[Avvia]	—			
	[Ritardo otturatore]	[OFF]	✓	✓	✓
[Autoscatto]		[ 10]	✓	✓	✓
[FOTO 6K/4K]	[Form. immag./Vel. raffica.]	[6K 18M]	✓	✓	✓
	[Metodo Reg.]	[]	✓	✓	✓
	[Reg. pre-raffica]	[OFF]	✓	✓	✓
[Post-focus]		[OFF]	✓	✓	✓
[Esposizione Multipla]	[Avvia]	—			
	[Quad. auto]	[ON]	✓	✓	✓
	[Sovrapposizione]	[OFF]	✓	✓	✓
 [Video]:  [Qualità immagini]					
[Mod. esposiz.]		[P]	✓	✓	✓
[Stile foto]		[ STD.]	✓	✓	✓
[Mod. esposim.]		[]	✓	✓	✓
[Sensibilità ISO (video)]	[Imp. limite infer.auto ISO]	[100]	✓	✓	✓
	[Imp. limite super.auto ISO]	[AUTO]	✓	✓	✓













Menu		Impostazione predefinita			
[Riduzione sfarfall. (Video)]		[OFF]	✓	✓	✓
[Intervallo i.Dinamico]		[OFF]	✓	✓	✓
[Compen. vignett.]		[ON]	✓	✓	✓
[Comp. diffr.]		[OFF]	✓	✓	✓
[Impostazioni filtro]	[Effetto filtro]	[OFF]	✓	✓	✓
	[Reg. simul. senza filtro]	[OFF]	✓	✓	✓
 [Video]:  [Formato immagine]					
[Area di immagine del film.]		[FULL]	✓	✓	✓
[Qualità reg.]	Quando [Cambiare NTSC/PAL] è impostato su [NTSC]: [FHD/8bit/28M/60p]		✓	✓	✓
	Quando [Cambiare NTSC/PAL] è impostato su [PAL]: [FHD/8bit/28M/50p]				
[Impostazioni Slow & Quick]		[30fps]	✓	✓	✓
[Cambiare NTSC/PAL]		[PAL]	✓	✓	✓
[Formato file registrazione]		[MP4]	✓	✓	✓
[Time Code]	[Visualiz. Time Code]	[OFF]	✓	✓	✓
	[Conteggio crescente]	[REC RUN]	✓	✓	✓
	[Valore Time Code]	—			
	[Modalità Time Code]	[DF]	✓	✓	✓
	[Output Time Code HDMI]	[OFF]	✓	✓	✓
[Livello luminanza]		[16-255]	✓	✓	✓
[Anamorfica(4:3)]		[OFF]	✓	✓	









Menu		Impostazione predefinita			
 [Video]:  [Messa a fuoco]					
[Imp. AF personal.(Video)]	[ON]/[OFF]	[OFF]	✓	✓	✓
	[SET]	—	✓	✓	✓
[AF cont.]		[MODE1]	✓	✓	✓
[Luce assist AF]		[ON]	✓	✓	✓
[Peaking Fuoco]	[ON]/[OFF]	[ON]	✓	✓	✓
	[SET]	—	✓	✓	✓
[Vel. spostamento AF 1 area]		[FAST]	✓	✓	✓
 [Video]:  [Audio]					
[Disp. Livello reg. audio]		[OFF]	✓	✓	✓
[Regol. livello reg. audio]		[0dB]	✓	✓	✓
[Limitator. livello reg. aud]		[ON]	✓	✓	✓
[Annull rumore vento]		[STANDARD]	✓	✓	✓
[Taglio vento]		[OFF]	✓	✓	✓
[Presca mic]		[MIC]	✓	✓	✓
[Microfono speciale]		[STEREO]	✓	✓	✓
[Imp. adattat. micro XLR]		[ON]	✓	✓	✓
[Uscita audio]		[REALTIME]	✓	✓	✓
[Volume della cuffia]		[LEVEL3]	✓		✓
 [Video]:  [Altro (Video)]					
[Modalità silenziosa]		[OFF]	✓	✓	✓
[Stabilizz. immagine]	[Modalità funzionamento]		✓	✓	✓
	[Corpo (B.I.S.)]/Obiett. (O.I.S.)]		✓	✓	✓
	[Quando attivare]	[HALF-SHUTTER]	✓	✓	✓
	[Stabil. elet. (Video)]	[OFF]	✓	✓	✓
	[Boost S.I. (Video)]	[OFF]	✓	✓	✓
	[Anamorfica (Video)]	[OFF]	✓	✓	✓
	[Imposta lungh. focale]	[35.0 mm]	✓	✓	✓
[Ritaglio Live]		[OFF]	✓	✓	✓













Menu		Impostazione predefinita			
 [Personal.]:  [Qualità immagini]					
[Impostazioni Stile foto]	[Mostra/nascondi Stile foto]	—	✓	✓	✓
	[Impostazioni Mio stile foto]	—	✓	✓	✓
	[Ripristina Stile foto]	—			
[Incrementi ISO]		[1/3 EV]	✓	✓	✓
[ISO esteso]		[OFF]	✓	✓	✓
[Regolaz. spostamento espos.]	[Mod. esposim. mult.]	[±0EV]	✓	✓	✓
	[Centro pesato]	[±0EV]	✓	✓	✓
	[Spot]	[±0EV]	✓	✓	✓
	[Pesata su alte luci]	[±0EV]	✓	✓	✓
[Spazio colore]		[sRGB]	✓	✓	✓
[Azzer. Comp. Espos.]		[OFF]	✓		✓
[Esposizione auto. in P/A/S/M]		[ON]	✓	✓	✓
[Impost. comb. film. creativo]	[F/SS/ISO/Compens. esposizione]	[]	✓	✓	✓
	[Bil. bianco]	[]	✓	✓	✓
	[Stile foto]	[]	✓	✓	✓
	[Mod. esposim.]	[]	✓	✓	✓
	[Modalità AF]	[]	✓	✓	✓













Menu		Impostazione predefinita			
 [Personal.]:  [Fuoco/Scatto]					
[Focus/Priorità scatto]	[AFS]	[FOCUS]	✓	✓	✓
	[AFC]	[BALANCE]	✓	✓	✓
[Comm. Fuoco per Vert/Oriz]		[OFF]	✓	✓	✓
[Mant. bloc AF/AE]		[OFF]	✓	✓	✓
[AF+MF]		[OFF]	✓	✓	✓
[Assist. MF]	[Ghiera di messa a fuoco]	[ON]	✓	✓	✓
	[Modalità AF]	[ON]	✓	✓	✓
	[Premere il joystick]	[OFF]	✓	✓	✓
	[Visualizzare Assist MF]	[PIP]	✓	✓	✓
[Guida MF]		[]	✓	✓	✓
[Blocco ghiera focus]		[OFF]	✓	✓	✓
[Mostra/nascon. modalità AF]	[Rilev viso/occhi/corpo/animale]	[ON]	✓	✓	✓
	[Tracking]	[ON]	✓	✓	✓
	[225 aree]	[ON]	✓	✓	✓
	[Zona (verticale/orizzontale)]	[ON]	✓	✓	✓
	[Zona (quadrato)]	[OFF]	✓	✓	✓
	[Zona (ovale)]	[ON]	✓	✓	✓
	[1 area+]	[ON]	✓	✓	✓
	[Messa a fuoco precisa]	[ON]	✓	✓	✓
	[Personalizzato1]	[OFF]	✓	✓	✓
	[Personalizzato2]	[OFF]	✓	✓	✓
[Personalizzato3]	[OFF]	✓	✓	✓	







Menu		Impostazione predefinita			
[Imp. AF preciso]	[Tempo AF precisa]	[MID]	✓	✓	✓
	[Visualiz. AF precisa]	[PIP]	✓	✓	✓
[Imp. ampliam. punto AF]	[Tenere visualizz. ingrandita]	[OFF]	✓	✓	✓
	[Visualizzazione PIP]	[PIP]	✓	✓	✓
[AF puls.scatto]		[ON]	✓	✓	✓
[Rilascio Mezzo Scatto]		[OFF]	✓	✓	✓
[AF rapido]		[OFF]	✓	✓	✓
[AF sensore occhi]		[OFF]	✓	✓	✓
[Mov. Loop Focus Frame]		[OFF]	✓	✓	✓
[Punto inizio AFC (225 aree)]		[OFF]	✓	✓	✓
 [Personal.]:  [Funzionamento]					
[Impostazioni Q.MENU]	[Stile layout]	[MODE1]	✓	✓	✓
	[Assegnaz. ghiera anteriore]	[Valore]	✓	✓	✓
	[Personalizzazione voci (Foto)]	—	✓	✓	✓
	[Personalizz. voci (Video)]	—	✓	✓	✓
[Impost. touch]	[Pannello touch]	[ON]	✓	✓	✓
	[Touch tab]	[OFF]	✓	✓	✓
	[AF touch]	[AF]	✓	✓	✓
	[AF Touch Pad]	[OFF]	✓	✓	✓
[Imp. blocco funzionamento]	[Cursore]	[	✓	✓	✓
	[Joystick]	[	✓	✓	✓
	[Pannello touch]	[	✓	✓	✓
	[Selettore]	[	✓	✓	✓
	[Tasto DISP.]	[	✓	✓	✓
[Impostazione tasto Fn]	[Impostazione modalità Reg]	—	✓	✓	✓
	[Impostazione modalità Play]	—	✓	✓	✓
[Tasto WB/ISO/Expo.]		[AFTER PRESSING2]	✓	✓	✓
[Impost. visualizzata ISO]	[Selett. anteriore/posteriore]	[ / 	✓	✓	✓
[Impost. visual. comp. espos.]	[Cursori (su/giù)]	[OFF]	✓	✓	✓
	[Selett. anteriore/posteriore]	[ / 	✓	✓	✓















Menu		Impostazione predefinita			
[Selettore impostato]	[Assegn. selettore (F/SS)]	[SET1]	✓	✓	✓
	[Rotazione (F/SS)]	[ 	✓	✓	✓
	[Assegn. ghiera controllo]	[	✓	✓	✓
	[Compens. Esposiz.]	[OFF]	✓	✓	✓
	[Setup selez. funz. pos.]	—	✓	✓	✓
	[Rotazione (operaz. da menu)]	[ 	✓	✓	✓
[Imp. Joystick]	[D.FOCUS Movement]	✓	✓	✓	
[Pulsante filmato (a distanza)]	[Registrazione Video]	✓	✓	✓	
 [Personal.]:  [Monitor/Display (Foto)]					
[Revis. auto]	[Durata (foto)]	[OFF]	✓	✓	✓
	[Durata (FOTO 6K/4K)]	[HOLD]	✓	✓	✓
	[Durata (post-focus)]	[HOLD]	✓	✓	✓
	[Priorità oper. Play]	[OFF]	✓	✓	✓
[Antepr. costante]	[ON]/[OFF]	[OFF]	✓	✓	✓
	[SET]	—	✓	✓	✓
[Istogramma]	[OFF]	✓	✓	✓	
[Linee Griglia Foto]	[OFF]	✓	✓	✓	
[Indicatore cornice]	[ON]/[OFF]	[OFF]	✓	✓	✓
	[SET]	—	✓	✓	✓
[Visualizzazione Area AF]	[ON]	✓	✓	✓	
[Miglioramento Live View]	[MODE1]/[MODE2]/[OFF]	[OFF]	✓	✓	✓
	[SET]	[M]	✓	✓	✓
[Modo notte]	[Monitor]	[OFF]	✓	✓	✓
	[LVF]	[OFF]	✓	✓	✓
[Imp. visualizzazione LVF/Monitor]	[Imp. visualizzazione LVF]	[	✓	✓	✓
	[Imp. visualizzazione Monitor]	[	✓	✓	✓

Menu		Impostazione predefinita			
[Mis. espos.]		[OFF]	✓	✓	✓
[Lungh. focale]		[ON]	✓	✓	✓
[Anteprima foto/filmati]		[	✓	✓	✓
[Foto/tempo filmati restanti]		[ : 	✓	✓	✓
[Alte luci lampeggianti]		[OFF]	✓	✓	✓
[Sovrapposizione trasparente]	[ON]/[OFF]	[OFF]	✓		
	[SET]	—	✓		
[Visualizzatore stato I.S.]		[OFF]	✓	✓	✓
[Indic. liv.]		[ON]	✓	✓	✓
[Esposim. spot luminanza]		[OFF]	✓	✓	✓
[Bordo inquadratura]		[OFF]	✓	✓	✓
[Mostra/nascon. layout monit.]	[Pannello di controllo]	[ON]	✓	✓	✓
	[Schermo nero]	[ON]	✓	✓	✓
 [Personal.]:  [Monitor/Display (Video)]					
[Vis. assistita V-Log]	[Leggi file LUT]	—			
	[Selezione LUT]	[Vlog_709]	✓	✓	
	[Vis. Assistita LUT (Monitor)]	[OFF]	✓	✓	
	[Vis. Assistita LUT (HDMI)]	[OFF]	✓	✓	
[Visualizz. assistita HLG]	[Monitor]	[MODE2]	✓	✓	✓
	[HDMI]	[AUTO]	✓	✓	✓
[Vis. Anamorfica ampliata]		[OFF]	✓	✓	✓
[Live View Monocrom.]		[OFF]	✓	✓	✓
[Indicatore centro]		[OFF]	✓	✓	✓
[Zebra Pattern]	[ZEBRA1]/[ZEBRA2]/[ZEBRA1+2]/[OFF]	[OFF]	✓	✓	✓
	[SET]	—	✓	✓	✓
[Monitor di forma d'onda]		[OFF]	✓	✓	✓
[Cornice rossa indic. di reg.]		[OFF]	✓	✓	✓

Menu		Impostazione predefinita			
 [Personal.]:  [INGRESSO/USCITA]					
[Uscita reg. HDMI]	[Visualizzazione info]	[ON]	✓	✓	✓
	[Controllo reg. HDMI]	[OFF]	✓	✓	✓
	[Modalità Bit 4K/60p]/ [Modalità Bit 4K/50p]	[4:2:0 8bit]	✓	✓	✓
	[Uscita audio (HDMI)]	[ON]	✓	✓	✓
 [Personal.]:  [Obiettivo/Altro]					
[Riprist. posiz. obiettivo]		[OFF]	✓	✓	✓
[Imp. tasto Fn obiettivo]		[Interruz. messa a fuoco]	✓	✓	✓
[Controllo ghiera messa fuoco]	[NON-LINEAR]/[LINEAR]	[NON-LINEAR]	✓	✓	✓
	[SET]	[150°]	✓	✓	✓
 [Setup]:  [Scheda/file]					
[Formatta scheda]		—			
[Funzione doppio Slot scheda]	[Metodo di registrazione]		✓		✓
	[Slot scheda di destinazione]		✓		✓
[Impost. cartella/file]	[Seleziona cartella]	—			
	[Crea nuova cartella]	—			
	[Impostazione nome file]	[Link numero cartella]	✓		✓
[Azzera num. file]		—			
[Informazioni sul copyright]	[Artista]	[OFF]	✓		✓
	[Proprietario copyright]	[OFF]	✓		✓
	[Visualizza infor. copyright.]	—			
 [Setup]:  [Monitor/Display]					
[Modo di risparmio energia]	[Autospegnim.]	[5MIN.]	✓		✓
	[Autospegnim. (Wi-Fi)]	[ON]	✓		✓
	[LVF/Monitor auto off]	[5MIN.]	✓		✓
	[Scatto LVF risp. energ.]	—	✓		✓





Menu		Impostazione predefinita			
[Frequenza fotogr. monitor]		[60fps]	✓		✓
[Frame Rate LVF]		[60fps]	✓		✓
[Impostazioni monitor]/[Mirino]		—	✓		
[Retroilluminaz. monitor]/[Luminanza LVF]		[AUTO]	✓		✓
[Sensore occhi]	[Sensibilità]	[HIGH]	✓		✓
	[Comm LVF/monitor]	[LVF/MON AUTO]	✓		✓
[Regolazione ind. liv.]	[Regol.]	—	✓		
	[Reimp. valore indic. livello]	—			
 [Setup]:  [INGRESSO/USCITA]					
[Bip]	[Volume bip]	[]	✓		✓
	[Volume bip AF]	[]	✓		✓
	[Tono bip AF]	[]	✓		✓
	[Vol.ott.elet.]	[]	✓		✓
	[Tono ott.elet.]	[]	✓		✓
[Volume della cuffia]		[LEVEL3]	✓		✓
[Wi-Fi]		—	✓		
[Bluetooth]		—	✓		
[USB]	[Modo USB]	[][Selez. alla conn.]	✓		✓
	[Alimentazione da USB]	[ON]	✓		✓
[Priorità uso batteria]		[BG]	✓		✓
[Collegamento TV]	[Modo HDMI (Play)]	[AUTO]	✓		✓
	[Vis. Assistita LUT (HDMI)]	[OFF]	✓	✓	
	[Visualizz. assistita HLG (HDMI)]	[AUTO]	✓	✓	✓
	[VIERA Link (CEC)]	[OFF]	✓		✓
	[Colore di sfondo (Play)]	[]	✓		✓
	[Livello luminanza foto]	[16-255]	✓		✓
[Spia collegam. wireless]		[ON]	✓		✓

Menu		Impostazione predefinita			
 [Setup]:  [Impostazione]					
[Salva su Modalità person.]		—	✓		✓
[Carica modalità personalizz.]		—	✓		✓
[Impostazioni modalità pers.]	[N. limite di modalità person.]	[3]	✓		✓
	[Modifica titolo]	—	✓		✓
	[Come ricaricare mod. person.]	—	✓		✓
	[Selez. dettagli caricamento]	—	✓		✓
[Salva/Ripristina imp. fotoc.]	[Salva]	—			
	[Carica]	—			
	[Elim.]	—			
	[Mant. imp. durante form.]	[OFF]	✓		✓
[Azzera]		—			
 [Setup]:  [Altro]					
[Imp. orol.]		0:00:00 1/1/2020			
[Fuso orario]		GMT + 1:00			✓
[Pixel refresh]		—			
[Pul. sensore]		—			
[Lingua]		[ENGLISH]	✓		✓
[Version disp.]		—			
[Manuale online]		—			







Menu	Impostazione predefinita			
 [Mio menu]:  [Modifica Mio menu]				
[Aggiungi]	—	✓		✓
[Ordinamento]	—			
[Elim.]	—			
[Visual. da Mio menu]	[OFF]	✓		✓
 [Play]:  [Modalità riproduzione]				
[Modo Play]	[Play Normale]	✓		✓
[Presentaz.]	—	✓		✓
[Ruota imm.]	[ON]	✓		✓
[Classificaz. immagini]	[DATE/TIME]	✓		✓
[Ingrandisci da punto AF]	[OFF]	✓		✓
[Vis. Assistita LUT (Monitor)]	[OFF]	✓	✓	
[Vis. assistita HLG (Monitor)]	[MODE2]	✓	✓	✓
[Vis. Anamorfica ampliata]	[OFF]	✓	✓	✓
 [Play]:  [Elabora immagine]				
[Elaborazione RAW]	—			
[Salva. In blocco FOTO 6K/4K]	—			
[Riduz. Rumore FOTO 6K/4K]	[AUTO]	✓		✓
[Video Time Lapse]	—			
[Video Stop Motion]	—			
 [Play]:  [Aggiungi/elimina info.]				
[Proteggi]	—			
[Classificazione]	—			
 [Play]:  [Modifica immagine]				
[Mod. dim.]	—			
[Ruota]	—			
[Dividi film.]	—			
[Copia]	—			
 [Play]:  [Altro]				
[Conferma eliminaz.]	["No" prima]	✓		✓
[Eliminare tutte le immagini]	—			



Elenco di funzioni che possono essere impostate in ciascuna modalità di registrazione

Menu		iA	P	A	S	M		S&Q
 [Foto]:  [Qualità immagini]								
[Stile foto]		✓	✓	✓	✓	✓		
[Mod. esposim.]			✓	✓	✓	✓		
[Formato]		✓	✓	✓	✓	✓		
[Qualità dell'immagine]		✓	✓	✓	✓	✓		
[Dim. immag.]		✓	✓	✓	✓	✓		
[Foto HLG]			✓	✓	✓	✓		
[Modo Alta Risoluzione]	[Avvia]		✓	✓	✓	✓		
	[Dim. immag.]		✓	✓	✓	✓		
	[Qualità dell'immagine]		✓	✓	✓	✓		
	[Scatto norm. reg. simult.]		✓	✓	✓	✓		
	[Ritardo otturatore]		✓	✓	✓	✓		
	[Elaboraz. sfocatura movim.]		✓	✓	✓	✓		
[Rid. long exposure]			✓	✓	✓	✓		
[Sensibilità ISO (foto)]	[Imp. limite infer.auto ISO]		✓	✓	✓	✓		
	[Imp. limite super.auto ISO]		✓	✓	✓	✓		
[Min. vel. scatto]			✓	✓				
[Intervallo i.Dinamico]			✓	✓	✓	✓		
[Compen. vignett.]			✓	✓	✓	✓		
[Comp. diffr.]			✓	✓	✓	✓		
[Impostazioni filtro]	[Effetto filtro]		✓	✓	✓	✓		
	[Reg. simul. senza filtro]		✓	✓	✓	✓		
 [Foto]:  [Messa a fuoco]								
[Imp. AF personal. (Foto)]			✓	✓	✓	✓		
[Luce assist AF]			✓	✓	✓	✓		

Menu		iA	P	A	S	M		S&Q
[Peaking Fuoco]	[ON]/[OFF]	✓	✓	✓	✓	✓		
	[SET]	✓	✓	✓	✓	✓		
[Vel. spostamento AF 1 area]		✓	✓	✓	✓	✓		
 [Foto]:  [Flash]								
[Modalità Flash]		✓	✓	✓	✓	✓		
[Modalità Lampo]			✓	✓	✓	✓		
[Regolazione Flash]			✓	✓	✓	✓		
[Sincr. flash]			✓	✓	✓	✓		
[Reg. Flash manuale]			✓	✓	✓	✓		
[Compens. Esposiz. Auto]			✓	✓	✓	✓		
[Rim.occhi ros.]			✓	✓	✓	✓		
[Wireless]			✓	✓	✓	✓		
[Canale wireless]			✓	✓	✓	✓		
[FP wireless]			✓	✓	✓	✓		
[Spia comunicazione]			✓	✓	✓	✓		
[Impostazione wireless]			✓	✓	✓	✓		
 [Foto]:  [Altro (Foto)]								
[Bracketing]	[Tipo di Bracketing]	✓	✓	✓	✓	✓		
	[Più impostazioni]	✓	✓	✓	✓	✓		
[Modalità silenziosa]		✓	✓	✓	✓	✓		
[Stabilizz. immagine]	[Modalità funzionamento]	✓	✓	✓	✓	✓		
	[Corpo (B.I.S.)/Obiett. (O.I.S.)]	✓	✓	✓	✓	✓		
	[Quando attivare]	✓	✓	✓	✓	✓		
	[Stabil. elet. (Video)]	✓	✓	✓	✓	✓		
	[Boost S.I. (Video)]	✓	✓	✓	✓	✓		
	[Anamorfica (Video)]	✓	✓	✓	✓	✓		
	[Imposta lungh. focale]	✓	✓	✓	✓	✓		

Menu		iA	P	A	S	M		S&Q
[Impost. Scatto Raffica 1]		✓	✓	✓	✓	✓		
[Impost. Scatto Raffica 2]		✓	✓	✓	✓	✓		
[Tipologia di otturatore]		✓	✓	✓	✓	✓		
[Ritardo otturatore]		✓	✓	✓	✓	✓		
[Conv. Tele est.]		✓	✓	✓	✓	✓		
[Time Lapse/Animaz.]		✓	✓	✓	✓	✓		
[Composizione in Live View]	[Avvia]					✓		
	[Ritardo otturatore]					✓		
[Autoscatto]		✓	✓	✓	✓	✓		
[FOTO 6K/4K]	[Form. immag./Vel. raffica.]	✓	✓	✓	✓	✓		
	[Metodo Reg.]	✓	✓	✓	✓	✓		
	[Reg. pre-raffica]	✓	✓	✓	✓	✓		
[Post-focus]		✓	✓	✓	✓	✓		
[Esposizione Multipla]	[Avvia]		✓	✓	✓	✓		
	[Guad. auto]		✓	✓	✓	✓		
	[Sovrapposizione]		✓	✓	✓	✓		
 [Video]:  [Qualità immagini]								
[Mod. esposiz.]							✓	✓
[Stile foto]		✓	✓	✓	✓	✓	✓	✓
[Mod. esposim.]			✓	✓	✓	✓	✓	✓
[Sensibilità ISO (video)]	[Imp. limite infer.auto ISO]						✓	✓
	[Imp. limite super.auto ISO]						✓	✓
[Riduzione sfarfall. (Video)]			✓	✓	✓	✓		
[Intervallo i.Dinamico]			✓	✓	✓	✓	✓	✓
[Compen. vignett.]			✓	✓	✓	✓	✓	
[Comp. diff.]			✓	✓	✓	✓	✓	✓
[Impostazioni filtro]	[Effetto filtro]		✓	✓	✓	✓	✓	
	[Reg. simul. senza filtro]		✓	✓	✓	✓		

Menu		iA	P	A	S	M		S&Q
 [Video]:  [Formato immagine]								
[Area di immagine del film.]		✓	✓	✓	✓	✓	✓	
[Qualità reg.]		✓	✓	✓	✓	✓	✓	✓
[Impostazioni Slow & Quick]								✓
[Cambiare NTSC/PAL]		✓	✓	✓	✓	✓	✓	✓
[Formato file registrazione]		✓	✓	✓	✓	✓	✓	
[Time Code]	[Visualiz. Time Code]	✓	✓	✓	✓	✓	✓	
	[Conteggio crescente]	✓	✓	✓	✓	✓	✓	
	[Valore Time Code]	✓	✓	✓	✓	✓	✓	
	[Modalità Time Code]	✓	✓	✓	✓	✓	✓	
	[Output Time Code HDMI]						✓	
[Livello luminanza]		✓	✓	✓	✓	✓	✓	✓
[Anamorfica(4:3)]							✓	
 [Video]:  [Messa a fuoco]								
[Imp. AF personal.(Video)]	[ON]/[OFF]	✓	✓	✓	✓	✓	✓	✓
	[SET]	✓	✓	✓	✓	✓	✓	✓
[AF cont.]		✓	✓	✓	✓	✓	✓	✓
[Luce assist AF]			✓	✓	✓	✓	✓	✓
[Peaking Fuoco]	[ON]/[OFF]	✓	✓	✓	✓	✓	✓	✓
	[SET]	✓	✓	✓	✓	✓	✓	✓
[Vel. spostamento AF 1 area]		✓	✓	✓	✓	✓	✓	✓
 [Video]:  [Audio]								
[Disp. Livello reg. audio]		✓	✓	✓	✓	✓	✓	
[Regol. livello reg. audio]		✓	✓	✓	✓	✓	✓	
[Limitator. livello reg. aud]		✓	✓	✓	✓	✓	✓	
[Annull rumore vento]		✓	✓	✓	✓	✓	✓	
[Taglio vento]		✓	✓	✓	✓	✓	✓	
[Presca mic]		✓	✓	✓	✓	✓	✓	✓
[Microfono speciale]		✓	✓	✓	✓	✓	✓	✓
[Imp. adattat. micro XLR]		✓	✓	✓	✓	✓	✓	✓
[Uscita audio]		✓	✓	✓	✓	✓	✓	✓
[Volume della cuffia]		✓	✓	✓	✓	✓	✓	✓

Menu		iA	P	A	S	M		S&Q
 [Video]:  [Altro (Video)]								
[Modalità silenziosa]		✓	✓	✓	✓	✓	✓	✓
[Stabilizz. immagine]	[Modalità funzionamento]	✓	✓	✓	✓	✓	✓	✓
	[Corpo (B.I.S.)/Obiett. (O.I.S.)]	✓	✓	✓	✓	✓	✓	✓
	[Quando attivare]	✓	✓	✓	✓	✓		
	[Stabil. elet. (Video)]	✓	✓	✓	✓	✓	✓	
	[Boost S.I. (Video)]	✓	✓	✓	✓	✓	✓	✓
	[Anamorfica (Video)]	✓	✓	✓	✓	✓	✓	✓
	[Imposta lungh. focale]	✓	✓	✓	✓	✓	✓	✓
[Ritaglio Live]							✓	

Specifiche

Le specifiche sono soggette a modifica per migliorare le prestazioni.

Corpo della fotocamera digitale (DC-S5):

Informazioni per la sua sicurezza

Alimentazione:	8,4 V===
Consumo di corrente:	4,3 W (quando si registra con il monitor), 3,2 W (quando si riproduce con il monitor) [Quando si utilizza l'obiettivo intercambiabile (S-R2060)]

Tipo	
Tipo	Fotocamera digitale mirrorless con singolo obiettivo
Supporti di registrazione	Scheda di memoria SD / Scheda di memoria SDHC / Scheda di memoria SDXC <ul style="list-style-type: none"> • Slot scheda 1 <ul style="list-style-type: none"> – Conforme a UHS-I/UHS-II UHS Speed Class 3 – Conforme a UHS-II Video Speed Class 90 • Slot scheda 2 <ul style="list-style-type: none"> – Conforme a UHS-I UHS Speed Class 3 È disponibile una funzione di registrazione in due slot.
Innesto dell'obiettivo	Leica Camera AG L-Mount
Sensore immagine	
Sensore immagine	Sensore CMOS full frame 35 mm (35,6 mm×23,8 mm), per un totale di 25.280.000 pixel, filtro colore primario
Numero effettivo di pixel della fotocamera	24.200.000 pixel
Latitudine	
14+ stop ([V-Log])	

Formato di registrazione per foto	
Formato file per foto	JPEG (conforme a DCF, conforme a Exif 2.31) / RAW / foto HLG (conforme a CTA-2072)
Formato file per foto 6K/4K	Foto 6K: MP4 (H.265/HEVC, AAC (2 canali)) Foto 4K: MP4 (H.264/MPEG-4 AVC, AAC (2 canali))
Dimensioni immagine (pixel)	<p>Quando il formato è impostato su [4:3]</p> <p>[L]: 5328×4000 (3536×2656)* [M]: 3792×2848 (2560×1920)* [S]: 2688×2016 (1840×1376)* [Modo Alta Risoluzione] ([XL]): 10656×8000 [Modo Alta Risoluzione] ([LL]): 7552×5664 Foto 6K: 4992×3744 Foto 4K: 3328×2496 (3328×2496)* [Foto HLG] ([Full-Res.]): 5312×3984 [Foto HLG] ([4K-Res.]): 2880×2160 (2880×2160)*</p> <p>Quando il formato è impostato su [3:2]</p> <p>[L]: 6000×4000 (3984×2656)* [M]: 4272×2848 (2880×1920)* [S]: 3024×2016 (2064×1376)* [Modo Alta Risoluzione] ([XL]): 12000×8000 [Modo Alta Risoluzione] ([LL]): 8496×5664 Foto 6K: 5184×3456 Foto 4K: 3504×2336 (3504×2336)* [Foto HLG] ([Full-Res.]): 5984×4000 [Foto HLG] ([4K-Res.]): 3232×2160 (3232×2160)*</p> <p>Quando il formato è impostato su [16:9]</p> <p>[L]: 6000×3368 (3984×2240)* [M]: 4272×2400 (2880×1624)* [S]: 3024×1704 (1920×1080)* [Modo Alta Risoluzione] ([XL]): 12000×6736 [Modo Alta Risoluzione] ([LL]): 8496×4784 Foto 4K: 3840×2160 (3840×2160)* [Foto HLG] ([Full-Res.]): 5888×3312 [Foto HLG] ([4K-Res.]): 3840×2160 (3840×2160)*</p> <p>* Le cifre tra parentesi sono per obiettivi APS-C</p>

Dimensioni immagine (pixel)	<p>Quando il formato è impostato su [1:1] [L]: 4000×4000 (2656×2656)* [M]: 2848×2848 (1920×1920)* [S]: 2016×2016 (1376×1376)* [Modo Alta Risoluzione] ([XL]): 8000×8000 [Modo Alta Risoluzione] ([LL]): 5664×5664 Foto 4K: 2880×2880 (2880×2880)* [Foto HLG] ([Full-Res.]): 4000×4000 [Foto HLG] ([4K-Res.]): 2144×2144 (2144×2144)*</p> <p>Quando il formato è impostato su [65:24] [L]: 6000×2208</p> <p>Quando il formato è impostato su [2:1] [L]: 6000×3000</p> <p>* Le cifre tra parentesi sono per obiettivi APS-C</p>
Qualità delle immagini per le foto	Fine / Standard / RAW+Fine / RAW+Standard / RAW

Formato di registrazione per i video	
Formato video	MP4 (H.264/MPEG-4 AVC, H.265/HEVC) / MOV (H.264/MPEG-4 AVC, H.265/HEVC)
Formato audio	MP4 AAC (2 canali)
	MOV LPCM (2 canali, 48 kHz/16 bit)
Qualità delle immagini per i video	Vedere a pagina 250 e 285 in questo documento le informazioni relative a risoluzione, frame rate di registrazione ed altri elementi della qualità di registrazione.
S&Q (Lento e Rapido)	<p>[Cambiare NTSC/PAL]: [NTSC]</p> <p>Quando l'impostazione della qualità della registrazione è [4K/8bit/100M/30p] Frame rate: da 1 fps a 60 fps</p> <p>Quando l'impostazione della qualità della registrazione è [4K/8bit/100M/24p] Frame rate: da 1 fps a 60 fps</p> <p>Quando l'impostazione della qualità della registrazione è [FHD/8bit/28M/60p] Frame rate: da 1 fps a 180 fps</p> <p>Quando l'impostazione della qualità della registrazione è [FHD/8bit/20M/30p] Frame rate: da 1 fps a 180 fps</p> <p>Quando l'impostazione della qualità della registrazione è [FHD/8bit/24M/24p] Frame rate: da 1 fps a 180 fps</p>
	<p>[Cambiare NTSC/PAL]: [PAL]</p> <p>Quando l'impostazione della qualità della registrazione è [4K/8bit/100M/25p] Frame rate: da 1 fps a 60 fps</p> <p>Quando l'impostazione della qualità della registrazione è [FHD/8bit/28M/50p] Frame rate: da 1 fps a 180 fps</p> <p>Quando l'impostazione della qualità della registrazione è [FHD/8bit/20M/25p] Frame rate: da 1 fps a 180 fps</p>

Mirino	
Sistema	Formato 4:3, 0,39 pollici, circa 2.360.000 punti, mirino live view organico elettroluminescente (OLED)
Rapporto campo di visualizzazione	Circa 100 %
Ingrandimento	Circa $0,74 \times (-1,0 \text{ m}^{-1} 50 \text{ mm ad infinito, con rapporto di aspetto impostato su [3:2])$
Punto occhio	Circa 20,0 mm (a $-1,0 \text{ m}^{-1}$)
Gamma di regolazione diottrica	Da $-4,0$ a $+4,0$ diottrie
Sensore occhio	Sì
Monitor	
Sistema	Formato 3:2, 3,0 pollici, monitor con circa 1.840.000 punti, touch screen capacitivo
Rapporto campo di visualizzazione	Circa 100 %
Messa a fuoco	
Tipo AF	Tipo TTL basato su rilevazione immagine (Contrast AF)
Modalità Messa a fuoco	AFS / AFC / MF
Modalità AF	Rilevamento automatico (Volto/Occhio/Corpo / Animale) / Tracking / 225 aree / Zona (Verticale/Orizzontale) / Zona (Quadrato) / Zona (Ovale) / 1 area+ Aggiuntiva / 1 area / Pinpoint / Personalizzato 1, 2, 3, Possibilità di selezionare l'area di messa a fuoco mediante sfioramento o con il joystick

Controllo dell'esposizione	
Sistema di misurazione della luce, Modalità di misurazione della luce	Misurazione su 1728 zone, Modalità esposimetro multipla / misurazione pesata al centro / misurazione spot / misurazione pesata sulle alte luci
Distanza utile esposimetrica	Da EV 0 a EV 18 (obiettivo F2.0, conversione ISO100)
Esposizione	AE programma (P) / AE priorità di apertura (A) / AE priorità di tempi (S) / Esposizione manuale (M)
Compensazione dell'esposizione	Intervalli 1/3 EV, ± 5 EV
Sensibilità ISO (sensibilità in uscita standard)	AUTO / 100 a 51200, Quando è impostato [ISO esteso]: AUTO / 50 a 204800, Passi di 1/3 EV
Stabilizzatore di immagine	
Tipo di stabilizzatore di immagine	Conforme a tipo Stabilizzazione con spostamento del sensore, stabilizzatore a 5 assi, Dual I.S.2
Effetto di stabilizzazione dell'immagine	Stabilizzatore di immagine incorporato nel corpo della fotocamera: 5,0 stop [Lunghezza focale f=60 mm, usando un obiettivo intercambiabile (S-R2060)] Dual I.S.2: 6,5 stop [Lunghezza focale f=200 mm, usando un obiettivo intercambiabile (S-E70200)] (Basato su standard CIPA, direzione imbardata/ beccheggio)
Bilanciamento del bianco	
Modalità del bilanciamento del bianco	AWB / AWBc / AWBw / Luce diurna / Nuvoloso / Ombra / Luci incandescenti / Flash / Modalità 1, 2, 3, 4 / Temperatura colore 1, 2, 3, 4

Otturatore		
Formato	Otturatore a piano focale	
Velocità dell'otturatore	<p>Foto:</p> <p>Otturatore meccanico: Bulb (massimo circa 30 minuti), 60 secondi a 1/8000 di secondo</p> <p>Tendina anteriore elettronica: Bulb (massimo circa 30 minuti), 60 secondi a 1/2000 di secondo</p> <p>Otturatore elettronico: Bulb (massimo circa 60 secondi), 60 secondi a 1/8000 di secondo</p> <p>Video:</p> <p>1/25* di secondo a 1/16000 di secondo</p> <p>* Quando [Mod. esposiz.] è impostato su [M] in modalità Creative Video e la modalità messa a fuoco è impostata su [MF], può essere impostata sino a 1/2</p>	
Velocità di sincronizzazione del flash	<p>Uguale o inferiore a 1/250 di secondo*</p> <p>* Il numero guida diminuisce a 1/250 di secondo, solo nelle modalità [S]/[M]</p>	
Ripresa con Scatto a raffica		
Otturatore meccanico/ Tendina anteriore elettronica	Velocità elevata	7 fotogrammi/secondo ([AFS], [MF]) / 5 fotogrammi/secondo ([AFC])
	Velocità media	5 fotogrammi/secondo
	Velocità bassa	2 fotogrammi/secondo
Otturatore elettronico	Velocità elevata	7 fotogrammi/secondo ([AFS], [MF]) / 5 fotogrammi/secondo ([AFC])
	Velocità media	5 fotogrammi/secondo
	Velocità bassa	2 fotogrammi/secondo

Numero massimo di frame registrabili	[FINE] / [STD.]: 999 frame o più [RAW+FINE] / [RAW+STD.] / [RAW]: 24 fotogrammi o più (Quando la registrazione viene effettuata in base alle condizioni di test specificate da Panasonic (Usando una scheda nello slot scheda 1 compatibile con UHS-II))
Zoom	
Convertitore di focale Tele (Foto)	Massimo 2×* (quando è selezionata una dimensione dell'immagine [S].) * Massimo 1,9× quando si usano obiettivi APS-C
Microfono / Altoparlante	
Microfono	Stereo
Altoparlante	Monaurale
Interfaccia	
USB	USB Type-C™, SuperSpeed USB3.1 GEN1 • Non è possibile scrivere sulla fotocamera dati provenienti da un PC utilizzando il cavo di collegamento.
[HDMI]	micro HDMI Tipo D
[REMOTE]	Spinotto da Ø 2,5 mm
[MIC]	Mini jack stereo Ø 3,5 mm, Ingresso microfono (alimentazione) / Ingresso microfono / Ingresso linea (Utilizzare il menu per commutare tra questi ingressi), Livello ingresso standard: -55 dBV (Ingresso Mic) / -10 dBV (Ingresso Line)
Cuffie	Mini jack stereo Ø 3,5 mm
Resistenza agli schizzi	
Sì	

Dimensioni esterne / Massa	
Dimensioni esterne	Circa 132,6 mm (L)×97,1 mm (A)×81,9 mm (P) (escluse le parti sporgenti)
Massa	Circa 714 g (corpo della fotocamera, con batteria e una scheda) Circa 630 g (solo corpo fotocamera)
Ambiente operativo	
Temperatura operativa raccomandata	Da 0 °C a 40 °C
Umidità relativa accettabile	Da 10 %RH a 80 %RH

Obiettivo intercambiabile full frame 35 mm:**S-R2060 "LUMIX S 20-60 mm F3.5-5.6"**

Supporto	Leica Camera AG L-Mount
Distanza focale	f= 20 mm a 60 mm
Costruzione dell'obiettivo	11 elementi in 9 gruppi (2 lenti asferiche, 3 lenti ED, 1 lente UHR)
Tipo di apertura	Diaframma con 9 lamelle/Diaframma ad apertura circolare
Apertura massima	F3.5 (Grandangolo) a F5.6 (Tele)
Valore minimo dell'apertura	F22
Profondità di campo	94° (Grandangolo) a 40° (Tele)
Distanza di messa a fuoco	0,15 m a ∞ (Grandangolo a lunghezza focale 26 mm)/ 0,4 m a ∞ (Tele) (dalla linea di riferimento della distanza di messa a fuoco)
Ingrandimento massimo dell'immagine	0,43x (lunghezza focale 26 mm)
Stabilizzatore ottico di immagine	No
Diametro filtro	67 mm
Diametro massimo	Ø77,4 mm
Lunghezza complessiva	Circa 87,2 mm (dall'estremità dell'obiettivo al lato di base del supporto dell'obiettivo)
Massa	Circa 350 g
Resistenza alla polvere ed agli schizzi	Si
Temperatura operativa raccomandata	-10 °C a 40 °C
Umidità relativa accettabile	10 %RH a 80 %RH

Indice

Valori numerici

1-Area (AF)	110
1-Area+ (AF)	110
225 aree (AF)	107
4K/50p Bit Mode	292, 393
4K/60p Bit Mode	292, 393

A

Adattatore CA	492, 521
Adattatore microfono XLR	296
AE Touch	81
AE un solo clic	325
AF	94
AF bassa luminosità	95
AF continuo	256, 367
AF ON	95, 122
AF pulsante scatto	376
AF rapido	376
AF sensore occhio	376
AF touch	80, 117, 377
AF Touch Pad	118, 377
AF+AE	117
AF+MF	373
AFC	93
AF-Point Scope	97
AFS	93
Aggiornamento del firmware	19, 405
Aiuto MF	374
Alimentazione elettrica	41
Alimentazione USB	400
Alte luci	211
Alte luci lampeggianti	389
Anamorfico (4:3)	284, 366
Anamorfico (Video)	182, 359
Android	419
Animazione Stop Motion	149, 360
Anteprima	195
Anteprima costante	383
Anteprima effetto apertura	326, 394

Anteprima foto/video	388
Area immagine del video	249, 366
Assegnazione di funzioni ai selettori	330
Auto Review	382
Autonomia di registrazione	525
Autoscatto	154, 361

B

Batteria	34, 37, 520
Battery Grip	490
Bilanciamento automatico del bianco	203
Bilanciamento del bianco	202
Blocco AF/AE	198
Blocco funzionamento	326
Blocco funzione Wi-Fi	469
Blocco ghiera messa a fuoco	374
Bluetooth	400, 420
Boost I.S. (Video)	182, 359
Bordo inquadratura	391
Bracket Apertura	159
Bracket bilanciamento del bianco	161
Bracket bilanciamento del bianco (Temperatura colore)	161
Bracket Esposizione	159
Bracket messa a fuoco	160
Bracketing	156, 358
Bulb	194, 433

C

Cambio programma	186
Canale wireless	237, 357
Cancella singola	311
Cancella tutte le immagini	414
Cancellare i dati di Posizione	466
Cancellazione	311
Cancellazione rumore vento	263, 368
Carica	34

Carica modalità personalizzata	340, 403
Cavo di collegamento USB	35, 39, 474, 479, 480, 483, 485, 486
Cavo micro HDMI.....	289, 473, 475, 477
Classificazione	411
Collegamento TV	401
Comando a distanza otturatore	433, 491
Commutazione messa a fuoco per Verticale/Orizzontale	119, 373
Commutazione NTSC/PAL	248, 366
Compensazione controluce	78
Compensazione diffrazione	354
Compensazione esposizione	196
Compensazione esposizione automatica	357
Compensazione manuale esposizione	235
Compensazione vignettatura	354
Condensa.....	20
Conferma eliminazione	414
Connessione PC	451, 468, 478, 484
Contrasto	211
Controllo della registrazione HDMI	292, 393
Controllo ghiera messa a fuoco	394
Coperchio attacco a slitta.....	227
Copia.....	413
Creazione di una foto da un video	305
Custom (AF).....	113
D	
DC Coupler	492
Dimensione di invio	466
Dimensioni carta	488
Dimensioni immagine.....	85, 350
Dividi video.....	318, 412
E	
Effetto filtro	215, 355
Elaborazione RAW.....	312, 410
Esposimetro	388
Esposizione automatica in P/A/S/M	241, 372
Esposizione multipla.....	362
E-Stabilization (Video).....	179, 359
Extra Tele Conversion.....	125, 360
F	
File 6K/4K a raffica	139
Filtro antivento.....	295, 368
Flash.....	227
Flash esterno.....	227
Flash forzato off.....	229
Flash Wireless.....	236
Focus Peaking.....	356
Focus Stacking.....	171
Formato.....	83, 350
Formato file inviati	466
Formato registrazione file.....	249, 366
Formattazione scheda.....	48, 395
FOTO 6K/4K.....	133, 361
Foto HLG.....	225, 350
Foto/video rimanenti.....	389
FP wireless.....	239, 358
Frame rate mirino	397
Frame rate monitor.....	396
Funzione di riconoscimento dell'orientamento verticale.....	58
Funzione di riduzione della polvere... ..	517
Funzione doppio slot scheda.....	88, 395
Funzione Wi-Fi	399, 416
Fuso orario	404
G	
Guida MF.....	374
H	
HDAVI Control™	476
I	
i.Dynamic Range	353
Immagini raggruppate	310

Immissione dei caratteri	415	Impostazioni rete Wi-Fi.....	400
Imposta pulsante Fn	323, 378	Impostazioni Stile Foto	370
Impostazione adattatore microfono XLR	296, 368	Impostazioni Touch	377
Impostazione area messa a fuoco	325	Impugnatura per treppiede	492
Impostazione automatica dell'orologio	400, 441	Incrementi ISO	370
Impostazione blocco funzionamento	378	Indicatore centro.....	393
Impostazione del tasto Fn dell'obiettivo	394	Indicatore riquadro REG rosso.....	393
Impostazione dell'orologio	54, 404	Indirizzo di rete	469
Impostazione gamma (Stile Foto)	208, 350	Informazioni sul copyright.....	395
Impostazione Ingrandimento punto AF	376	Ingrandisci da punto AF	408
Impostazione ISO su display	379	Interruttore Rec/Play	326, 328
Impostazione joystick.....	381	Invia immagine (Smartphone)	400, 447, 449
Impostazione Lento e Rapido ...	270, 366	iOS	419
Impostazione lunghezza focale	183, 359	ISO esteso.....	371
Impostazione personalizzata AF (Video)	258, 367	Istogramma	384
Impostazione Pinpoint AF	375	J	
Impostazione scatto a raffica 1	129, 133, 359	Joystick.....	63
Impostazione scatto a raffica 2	129, 133, 359	K	
Impostazione selettore	380	Knee.....	260
Impostazione visualizzazione compensazione esposizione.....	379	L	
Impostazione visualizzazione mirino/ monitor	387	Layout della pagina	488
Impostazione Wi-Fi	399, 468	LED accesso scheda.....	46
Impostazione wireless.....	238, 358	Limitatore livello registrazione audio	263, 368
Impostazioni cartella/file.....	89, 395	Limite cloud	466
Impostazioni filtro	215, 355	Linee griglia foto	385
Impostazioni modalità personalizzata	338, 403	Lingua.....	405
Impostazioni monitor.....	397	Live Cropping	272, 369
Impostazioni personalizzate AF (Foto)	98, 355	Live View Boost.....	386
Impostazioni Q.MENU	332, 377	Live View Composite.....	162, 361
		Live view in monocromia	392
		Livella	391
		Livello luminosità.....	259, 366
		Log recording	276
		Luce assist AF.....	355
		Luminanza mirino	398
		LUMIX CLUB.....	469
		LUMIX Sync	419

LUMIX Tether.....	484
Lunghezza focale.....	388

M

Mantenimento blocco AF/AE.....	373
Manuale online.....	405
Marcatore frame.....	268, 385
Memorizzazione (registratore).....	483
Menu foto.....	350
Menu personalizzato.....	370
Menu rapido.....	69, 332
Menu riproduzione.....	406
Menu setup.....	395
Menu video.....	364
Messa a fuoco.....	94, 256
Messa a fuoco automatica.....	94
Messa a fuoco manuale.....	120
Messa a fuoco precisa (AF).....	111
MF.....	120
Microfono esterno.....	293
Microfono speciale.....	294, 368
Microfono stereo direzionale.....	293, 368
Mio Menu.....	341
Mirino.....	65, 397, 493
Misuratore spot luminanza.....	266, 391
Misurazione pesata al centro.....	184
Misurazione pesata sulle alte luci.....	184
Misurazione Spot.....	184
Modalità AF.....	100
Modalità alta risoluzione.....	221, 351
Modalità di misurazione.....	184, 350
Modalità di registrazione.....	60
Modalità di scatto.....	128
Modalità esposimetro multipla.....	184
Modalità esposizione.....	245, 364
Modalità Esposizione automatica a priorità di apertura.....	187
Modalità Esposizione automatica a priorità di tempi.....	190
Modalità Esposizione manuale.....	192
Modalità Flash.....	229, 357

Modalità HDMI (riproduzione).....	401
Modalità Intelligent Auto.....	77
Modalità lampo.....	232, 357
Modalità Lento e Rapido.....	244, 269
Modalità messa a fuoco.....	93
Modalità notturna.....	387
Modalità personalizzata.....	337
Modalità Programma di esposizione automatica.....	185
Modalità Riproduzione.....	407
Modalità risparmio energetico.....	44, 396
Modalità silenziosa.....	174, 358
Modalità Sleep.....	44, 396
Modalità Sleep (Wi-Fi).....	44, 396
Modalità USB.....	400
Modalità Video Creativo.....	244
Modifica slot scheda.....	302, 328
Monitor.....	53, 493
Monitor esterno/registratore esterno	289
Monitor forma d'onda.....	264, 393
Mostra/nascondi layout monitor.....	391
Mostra/Nascondi modalità AF.....	375
MOV.....	249, 366
MP4.....	249, 366

N

Nitidezza.....	212
Nome del dispositivo.....	468
Numero cartella....	89, 91, 479, 499, 501
Numero di foto che è possibile scattare	525, 528
Numero di foto che possono essere scattate in modo continuo.....	131
Numero di stampe.....	488
Numero file.....	89, 479, 499, 501

O

Obiettivo.....	23, 49, 519
Ombre.....	211
Ordinamento foto.....	408
Otturatore elettronico.....	175, 360

Otturatore meccanico..... 175, 360

P

Pannello di controllo..... 67, 71, 497

Paraluce..... 51

Passaggio da mirino a monitor 398

Password Wi-Fi..... 468

Perfezionamento post-registrazione
..... 140

PHOTOfunSTUDIO..... 481

PictBridge..... 486

Pixel Refresh..... 404

Porta USB 39, 474

Post-focus 166, 362

Presa cuffie 298

Presa HDMI 289, 473

Presa microfono 293, 368

Pre-scatto a raffica 6K/4K..... 135

Presentazione 407

Pressione parziale pulsante di scatto
..... 376

Priorità messa a fuoco/otturatore 373

Priorità uso batteria 401, 490

Proteggi..... 411

Protezione del mirino 518

Pulizia 517

Pulizia del sensore 404

Pulsante Fn..... 321, 322

Pulsante registrazione video 240

Pulsante registrazione video (remoto)
..... 381, 491

Pulsante WB/ISO/Esposizione..... 379

Punto inizio AFC (225 aree)..... 107, 377

Q

Qualità dell'immagine..... 86, 211, 350

Qualità registrazione 250, 366

R

Rapporto di compressione 86, 350

RAW..... 86

Registra nei Preferiti
(collegamento Wi-Fi) 464

Registrazione anamorfica..... 283

Registrazione con ripresa time lapse
..... 145

Registrazione del luogo 400, 439

Registrazione di video 240

Registrazione pre-raffica 137, 361

Registrazione simultanea senza filtro
..... 220, 355

Registrazione tethered 484

Regolazione bilanciamento bianco.... 206

Regolazione diottrica..... 65

Regolazione flash..... 233, 357

Regolazione Flash manuale
..... 232, 238, 357

Regolazione livella 398

Regolazione livello registrazione audio
..... 263, 368

Regolazione offset esposizione..... 371

Reset 76, 403

Reset compensazione esposizione... 372

Reset numero file 91, 395

Retroilluminazione monitor..... 398

Riconoscimento animali 103

Riconoscimento scena automatico..... 78

Ridimensiona..... 412

Riduzione rolling shutter 140

Riduzione rumore 212

Riduzione rumore esposizione lunga
..... 351

Riduzione rumore FOTO 6K/4K
..... 141, 410

Riduzione sfarfallio (video)..... 365

Riferimento distanza registrazione 123

Rilev viso/occhi/corpo/animale 79, 102

Rimozione occhi rossi 231, 357

Ripresa con mirino con risparmio
energetico..... 44, 396

Ripresa Time Lapse 145, 360

Ripristina messa a fuoco obiettivo.... 394

Ripristina predefiniti..... 327, 328

Riproduzione.....	300	Servizio Web	456
Riproduzione di immagini.....	300	Set combinato Video Creativo... 247, 372	
Riproduzione foto 6K/4K.....	328	Setup selez. funz. pos.....	381
Riproduzione TV	475	Sincronizzazione flash.....	234, 357
Riproduzione video	303	Slot scheda di destinazione.....	88, 327
Riquadro messa a fuoco in loop	377	Sovrapposizione trasparente.....	390
Risveglio remoto	400, 440	Spazio colore.....	371, 479
Ritardo otturatore	360	Spegnimento automatico Mirino/ Monitor	44, 396
Ruota	412	Spia comunicazione	239, 358
Ruota display	407	Spia connessione wireless	402, 416
S		Stabilizzatore di immagine	177, 359
Salva in modalità personalizzata	337, 403	Stampa	454, 486
Salva/Ripristina impostazioni fotocamera	343, 403	Stampa con data	488
Salvataggio in blocco FOTO 6K/4K	144, 410	Stampa wireless	454
Saturazione.....	211	Standard DCF	302
Scatto a raffica	129	Starlight AF.....	95
Scatto a raffica 6K/4K	134	Stile foto	208, 350
Scatto a raffica 6K/4K (S/S).....	135	Stile visualizzazione mirino/monitor	327
Scatto da remoto.....	431	T	
Scatto singolo "FOTO 6K/4K"	326	Tempo di registrazione disponibile (per registrazione video).....	526
Scatto singolo con esposizione spot	325	Tempo di registrazione video	529
Scatto singolo RAW+JPG	325	Tendina anteriore elettronica.....	175, 360
Scatto touch	80	Time Code.....	254, 366
Scheda.....	24, 46, 88, 521	Tinta	211
Schermata anteprime.....	308	Tipo otturatore	175, 360
Schermata calendario	309	Tono colore	211
SD Speed Class.....	25	Touch screen.....	64
Segnale acustico.....	399	Touch Tab	377
Selettore anteriore	61	Touch Zoom	126
Selettore di controllo	62	Tracking (AF).....	79, 105
Selettore posteriore.....	61	Tracolla.....	33
Sensibilità ISO	199	Trasferimento automatico.....	400, 437
Sensibilità ISO (foto)	352	Treppiede	523
Sensibilità ISO (video)	262, 364	TTL	232, 233
Sensore occhio	66	U	
Sensore oculare	398	UHS Speed Class	25
Servizio di sincronizzazione cloud	458	USB	400

Uscita audio	298, 368	Zoom	124
Uscita audio (HDMI).....	292, 393	Zoom ottico.....	124
Uscita dalla modalità Sleep.....	400, 434		
Uscita HDMI.....	289		
Uscita registrazione HDMI	292, 393		

V

Velocità della raffica	130
Velocità minima dell'otturatore	352
Velocità spostamento AF 1 area	356
Versione firmware	405
Video HLG	280
Video Speed Class	25
Video Stop Motion.....	410
Video Time Lapse	410
VIERA Link (CEC).....	402, 476
Vis. assistita HLG.....	282, 392
Vis. assistita HLG (Monitor)	409
Vis. Assistita LUT	278, 392
Vis. Assistita LUT (Monitor)	408
Visualizzatore stato I.S.	390
Visualizzazione aiuto MF	374
Visualizzazione anamorfica espansa	286, 392, 409
Visualizzazione area AF	385
Visualizzazione informazioni (durante output HDMI)	292, 393
Visualizzazione ingrandita	306
Visualizzazione livello registrazione audio	263, 368
V-Log	276
V-Log View Assist	278, 392
Volume della cuffia.....	299, 369, 399

W

Wi-Fi.....	399, 416
Wireless	237, 357
WPS.....	460, 463

Z

Zebra Pattern	267, 393
Zona (AF).....	108

Marchi e licenze



- L-Mount è un marchio o marchio registrato di Leica Camera AG.
- Il logo SDXC è un marchio di SD-3C, LLC.
- I termini HDMI e HDMI High-Definition Multimedia Interface e il logo HDMI sono marchi o marchi registrati di HDMI Licensing Administrator, Inc. negli Stati Uniti e in altri paesi.
- USB Type-C™ e USB-C™ sono marchi di USB Implementers Forum.
- Il logo con tridente SuperSpeed USB è un marchio registrato di USB Implementers Forum, Inc.
- QuickTime e il logo QuickTime sono marchi depositati o marchi registrati di Apple Inc., utilizzati con licenza.
- HDAVI Control™ è un marchio di fabbrica della Panasonic Corporation.
- Adobe è un marchio o marchio registrato di Adobe Systems Incorporated negli Stati Uniti e/o in altri paesi.
- Pentium è un marchio di Intel Corporation negli Stati Uniti e/o in altri paesi.
- Windows è un marchio registrato o un marchio di Microsoft Corporation negli Stati Uniti e/o in altri paesi.



- Final Cut Pro, Mac, OS X e macOS sono marchi di Apple Inc., registrati negli Stati Uniti e in altri paesi.
- App Store è un marchio di servizio di Apple Inc.
- Google, Android e Google Play sono marchi di Google LLC.
- Il marchio denominativo Bluetooth® e i loghi sono marchi registrati di proprietà di Bluetooth SIG, Inc. e qualsiasi utilizzo di tali marchi da parte di Panasonic Corporation è concesso in licenza. Altri marchi e nomi di marchi sono di proprietà dei rispettivi proprietari.
- Il Logo Wi-Fi CERTIFIED™ è un marchio certificato di Wi-Fi Alliance®.
- Il Logo Wi-Fi Protected Setup™ è un marchio certificato di Wi-Fi Alliance®.
- "Wi-Fi®" è un marchio registrato di Wi-Fi Alliance®.
- "Wi-Fi Protected Setup™", "WPA™", e "WPA2™" sono marchi di Wi-Fi Alliance®.
- Questo prodotto utilizza "DynaFont", di DynaComware Corporation. DynaFont è un marchio registrato di DynaComware Taiwan Inc.
- QR Code è un marchio registrato di DENSO WAVE INCORPORATED.
- Altri nomi, nomi di aziende, nomi di prodotti contenuti in questo documento sono marchi o marchi registrati delle relative aziende.

Questo prodotto è fornito in licenza in base alla licenza portafoglio brevetti AVC per uso personale di un consumatore o altri usi in cui non venga ricevuto compenso per (i) codificare video in conformità con lo standard AVC ("AVC Video") e/o (ii) decodificare video AVC codificato da un consumatore nell'ambito di un'attività personale e/o ottenuto da un fornitore video provvisto di licenza per fornire video AVC. Non viene concessa alcuna licenza, neanche implicitamente, per nessun altro uso. È possibile ottenere informazioni aggiuntive da MPEG LA, L.L.C.

Vedere <http://www.mpegla.com>

Smaltimento di vecchie apparecchiature e batterie usate

Solo per Unione Europea e Nazioni con sistemi di raccolta e smaltimento



Questi simboli sui prodotti, sull'imballaggio e/o sulle documentazioni o manuali accompagnanti i prodotti indicano che i prodotti elettrici, elettronici e le batterie usate non devono essere smaltiti come rifiuti urbani ma deve essere effettuata una raccolta separata.

Per un trattamento adeguato, recupero e riciclaggio di vecchi prodotti e batterie usate vi invitiamo a consegnarli agli appositi punti di raccolta secondo la legislazione vigente nel vostro paese.

Con uno smaltimento corretto, contribuirete a salvare importanti risorse e ad evitare i potenziali effetti negativi sulla salute umana e sull'ambiente.

Per ulteriori informazioni su raccolta e riciclaggio, vi invitiamo a contattare il vostro comune.

Lo smaltimento non corretto di questi rifiuti potrebbe comportare sanzioni in accordo con la legislazione nazionale.



Note per il simbolo batterie (simbolo sotto):

Questo simbolo può essere usato in combinazione con un simbolo chimico. In questo caso è conforme ai requisiti indicati dalla Direttiva per il prodotto chimico in questione.