

# FINLUX

55 LE 985

**Farbf Fernsehgerät**  
**colour television**



**Bedienungsanleitung**  
**owner's manual**

**HDMI™**  
HIGH-DEFINITION MULTIMEDIA INTERFACE

# Inhaltsverzeichnis

|   |    |  |    |
|---|----|--|----|
| Funktionen.....   | 3  | Elektronischer Programmführer (EPG).....       | 21 |
| Einleitung.....   | 3  | Programmliste .....                            | 22 |
| Bestimmungsgemäßer Betrieb.....                           | 3  | Kanalliste bearbeiten .....                    | 22 |
| Vorbereitung.....   | 3  | Kanäle bewegen.....                            | 23 |
| Symbole in dieser Bedienungsanleitung .....               | 4  | Kanäle löschen.....                            | 23 |
| Wichtige Sicherheitshinweise .....                        | 4  | Kanäle umbenennen .....                        | 23 |
| Außer Betrieb nehmen und lagern .....                     | 6  | Kanäle sperren .....                           | 23 |
| Inhalt der Verpackungseinheit.....                        | 6  | Kanallisten-Filter .....                       | 23 |
| Umweltinformationen .....                                 | 7  | Sender verwalten: Favoriten.....               | 23 |
| Reparaturinformationen.....                               | 7  | Tastenfunktionen.....                          | 23 |
| Tasten der Fernbedienung.....                             | 8  | Sender verwalten: Kanalliste sortieren .....   | 24 |
| LED-TV und Bedientasten.....                              | 9  | OSD-Informationen.....                         | 24 |
| Ansicht der Anschlüsse – Anschlüsse an der Rückseite..... | 9  | Verwendung des Medienbrowsers .....            | 24 |
| Ansicht der Anschlüsse – Anschlüsse an der Seite .....    | 10 | Videos über USB anschauen .....                | 25 |
| Anschluss der Antenne.....                                | 11 | Fotos über USB anschauen.....                  | 25 |
| Anschluss Antenne / Kabel.....                            | 11 | Optionen für Slideshow.....                    | 25 |
| Satellitenverbindung .....                                | 11 | Musik über USB wiedergeben .....               | 26 |
| Netzanschluss.....  | 11 | Medienbrowser-Einstellungen .....              | 26 |
| Verwendung der Multimedia-Anschlüsse .....                | 11 | DLNA-Netzwerkdienst verwenden.....             | 27 |
| Anschluss von USB-Speichern.....                          | 11 | Information.....                               | 27 |
| Seitlicher HDMI-Anschluss .....                           | 11 | Schritt 1: Nero Media Home Installation .....  | 27 |
| Anschließen des LED-TVs an einen PC.....                  | 12 | Schritt 2: Anschluss an ein kabelgebundenes .. | 27 |
| Anschluss eines DVD-Players.....                          | 12 | Kabelgebundene Verbindung .....                | 27 |
| Verwendung der seitlichen Anschlüsse .....                | 13 | Schritt 3: Wiedergabe von gemeinsam genutzten  |    |
| Verwendung anderer Anschlüsse .....                       | 13 | Dateien via Medienbrowser .....                | 27 |
| Verwendung des Netzwerkanschluss (LAN) (Optional).....    | 14 | Bildgröße ändern: Bildformate .....            | 28 |
| Fernbedienung .....                                       | 15 | Bildeinstellungen konfigurieren.....           | 29 |
| Einsetzen der Batterien .....                             | 15 | Steuerung des Menüs Bildeinstellungen .....    | 29 |
| Ein-/Ausschalten.....                                     | 15 | Optionen des Menüs Bildeinstellungen .....     | 29 |
| Einschalten des TV-Geräts .....                           | 15 | PC-Bildeinstellungen .....                     | 30 |
| TV-Gerät ausschalten .....                                | 15 | Konfiguration der Toneinstellungen .....       | 31 |
| Digitaler Teletext (** nur für UK).....                   | 15 | Steuerung des Menüs Toneinstellungen.....      | 31 |
| Analoger Teletext .....                                   | 15 | Optionen des Menüs Toneinstellungen.....       | 31 |
| Erstinstallation .....                                    | 16 | Konfiguration der Einstellungen.....           | 32 |
| Digitaler Suchtyp "Kabel".....                            | 16 | Steuerung des Menüs Einstellungen .....        | 32 |
| Digitaler Suchtyp "Satellit" .....                        | 17 | Optionen des Menüs Einstellungen .....         | 32 |
| Automatischer Sendersuchlauf.....                         | 18 | Verwenden des Common Interface .....           | 32 |
| Steuerung des Menüs Automatischer                         |    | Anzeigen des Menüs Conditional Access (*)..... | 32 |
| Sendersuchlauf.....                                       | 18 | Konfigurieren der Spracheinstellungen .....    | 33 |
| Manueller Sendersuchlauf .....                            | 19 | Kindersicherung.....                           | 34 |
| Netzsuche.....  | 20 | Steuerung des Kindersicherungseinstellungen-   |    |
| Analoge Feinabstimmung.....                               | 20 | Menüs (*).....                                 | 34 |
| Eingangsauswahl .....                                     | 20 | Timer .....                                    | 34 |
| Bedienung mit den Tasten am TV-Gerät.....                 | 20 | Einstellen des Ausschalt-Timers.....           | 34 |
| Einstellung der Lautstärke .....                          | 20 | Einstellen von Programm-Timer .....            | 34 |
| Programmauswahl.....                                      | 20 | Einen Timer hinzufügen .....                   | 34 |
| Ansicht des Hauptmenüs.....                               | 21 | Einen Timer bearbeiten.....                    | 35 |
| AV-Modus.....   | 21 | Einen Timer löschen .....                      | 35 |
| Bedienung mit den Tasten der Fernbedienung.               | 21 | Einstellen von Datum und Uhrzeit .....         | 35 |
| Einstellung der Lautstärke .....                          | 21 | Konfiguration der Quellen-Einstellungen.....   | 35 |
| Programmauswahl (Vorheriges oder nächstes                 |    | Satelliteneinstellungen konfigurieren.....     | 36 |
| Programm).....  | 21 | Konfiguration der Netzwerk-Einstellungen ..... | 36 |
| Programmwahl (Direktzugriff).....                         | 21 | Konfiguration der kabelgebundenen Geräte-      |    |
|   |    | Einstellungen .....                            | 36 |
|   |    | Einstellen des Netzwerktyps.....               | 36 |

|  |       |
|--|-------|
| Einstellung des Konfigurationsstatus.....  | 37    |
| IP-Adresse .....   | 37    |
| Konfiguration der kabelgebundenen Netzwerk-<br>Einstellungen im erweiterten Modus..... | 37    |
| Andere Einstellungen konfigurieren.....  | 37    |
| Steuerung .....  | 37    |
| Andere Funktionen .....  | 38    |
| Teletext .....   | 38    |
| Tipps .....  | 39    |
| HbbTV .....  | 40    |
| Anhang A: Internet Portal .....  | 41    |
| Anhang B: Standarte Anzeigemodi PC-Eingang ..  | 42    |
| Anhang C: AV- und HDMI-Signalkompatibilität<br>(Eingangssignaltypen).....              | 42    |
| Anhang D: Unterstützte DVI-Auflösungen .....   | 43    |
| Anhang E: Im USB-Modus unterstützte<br>Dateiformate .....                              | 43    |
| Anhang F: Softwareaktualisierung.....  | 44    |
| Manuelle Aktualisierung der Software .....   | 44    |
| Anhang G: Installation von Nero MediaHome .....  | 45    |
| Technische Daten .....   | 48    |
| Digitaler Empfang (DVB-T) .....  | 48    |
| Digitaler Empfang (DVB-C) .....  | 48    |
| Digitaler Empfang (DVB-S) .....  | 48    |
| Hinweis zur Konformität.....   | 49    |
| Definition der Begriffe .....  | 49-50 |

## Funktionen

- LED-Farbfernsehgerät mit Fernbedienung.
- Voll integriertes terrestrisches Digital-TV (DVB-T C, MPEG2/ MPEG4) DVB-Satellit.
- DVB-S/-S2 konform.
- 4 HDMI-Anschlüsse für Digital-Video und -Audio sind vorhanden. Dieser Anschluss kann außerdem HighDefinition-Signale empfangen.
- 2 USB-Eingänge.
- 10.000 Programme.
- OSD-Menüsystem.
- Integrierter Triple Tuner: DVB-T, -C HD, DVB-S/-S2 (MPEG 2 / MPEG4).
- 2 Scart-Anschlüsse für externe Geräte (wie Video, Videospiele, Stereoanlage etc.).
- Teletext, FasText, TOPtext.
- Kopfhöreranschluss.
- Autoprogrammierung.
- Manuelle Sendersuche (vorwärts und rückwärts).
- Ausschalttimer / Kindersicherung.
- Automatische Stummschaltung, wenn keine Übertragung stattfindet.
- NTSC-Wiedergabe.
- AVL (Automatische Tonbegrenzung).
- Automatische Abschaltung.
- PLL (Frequenzsuche).
- PC-Eingang.
- Plug&Play für Windows 98, ME, 2000, XP, Vista, Windows 7.
- Ethernet (LAN) für Internetverbindungen und -dienste.
- Bild-Aus-Funktion.
- HbbTV.
- DLNA.
- 100 Hz Frequenzsuche (Movie sense).

## Einleitung

Wir danken Ihnen für den Kauf dieses Produkts. Dieses Handbuch führt Sie in die richtige Bedienung Ihres TV-Gerätes ein. Lesen Sie die entsprechenden Hinweise in diesem Handbuch, bevor Sie das Gerät in Betrieb nehmen, auch wenn Sie mit dem Gebrauch elektronischer Geräte bereits vertraut sind. Beachten Sie besonders das Kapitel "Wichtige Sicherheitshinweise". Bewahren Sie das Handbuch für die weitere Verwendung gut auf. Geben Sie das Handbuch unbedingt auch weiter, wenn Sie das Gerät verkaufen oder weitergeben.

## Bestimmungsgemäßer Betrieb

Dieses Gerät dient zum Empfang und zur Anzeige von TV-Programmen. Die verschiedenen Anschlussmöglichkeiten ermöglichen eine Erweiterung der Empfangs- und Anzeigequellen (Receiver, DVD-Player, DVD-Recorder, VCR, PC etc.). Dieses Gerät ist nur für den Betrieb in trockenen Innenräumen geeignet. Das Gerät dient ausschließlich für den privaten Gebrauch und darf nicht für industrielle oder gewerbliche Zwecke verwendet werden. Wir lehnen prinzipiell jegliche Haftung ab, wenn das Gerät nicht bestimmungsgemäß verwendet wird oder unerlaubte Änderungen daran vorgenommen wurden. Wenn Sie Ihr LED-TV-Gerät unter extremen Umgebungsbedingungen verwenden, kann es zu Schäden am Gerät kommen.

## Vorbereitung

Halten Sie um das Fernsehgerät mindestens 10 cm Abstand zu Möbeln etc. ein, um eine ausreichende Luftzirkulation zu gewährleisten. Vermeiden Sie gefährliche Situationen und Defekte, indem Sie keine Gegenstände auf dem Gerät abstellen. Verwenden Sie dieses Gerät nur in gemäßigten Klimabedingungen.

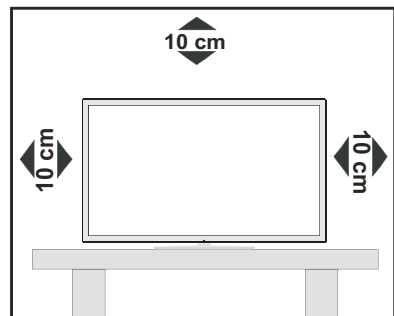

## Symbole in dieser Bedienungsanleitung

Folgende Symbole werden in der Bedienungsanleitung als Markierung für Einschränkungen und Vorsichtsmaßnahmen sowie Sicherheitshinweise verwendet. Bitte beachten Sie solche Hinweise aus Gründen der Sicherheit.

### **WARNUNG**

Wenn Sie eine so gekennzeichnete Warnung nicht beachten, können ernsthafte Verletzungen oder Tod die Folge sein. Bitte beachten Sie diese Warnungen unbedingt, um den sicheren Betrieb zu gewährleisten.

### **GEFAHR ELEKTRISCHER SCHLÄGE!**

Mit dem Blitzsymbol in dem Dreieck soll der Benutzer vor gefährlicher Hochspannung im Inneren des Gerätes gewarnt werden. Diese kann so hoch sein, dass die Gefahr eines elektrischen Schlages für Personen besteht!

### **VORSICHT**

So wird eine Vorsichtsmaßnahme gekennzeichnet, die Sie ergreifen oder beachten sollten, damit Sie sich nicht verletzen oder Sachschaden entsteht. Bitte beachten Sie diese Hinweise unbedingt, um den sicheren Betrieb zu gewährleisten.

### **WICHTIG**

So werden Warnungen zur Bedienung und Einschränkungen angezeigt. Bitte lesen Sie diese Hinweise unbedingt, damit Sie das System richtig bedienen und Beschädigungen vermeiden.

### **HINWEIS**

So sind Hinweise zur Bedienung und zusätzliche Erläuterungen gekennzeichnet. Das Beachten solcher Hinweise ist empfehlenswert, damit die Funktionen optimal genutzt werden können.

## Wichtige Sicherheitshinweise

Lesen Sie bitte zu Ihrer eigenen Sicherheit die folgenden Sicherheitshinweise sorgfältig durch.

### **Elektrische Geräte nicht in Kinderhand**

#### **WARNUNG:**

Lassen Sie Personen (einschließlich Kinder) mit eingeschränkten physischen, sensorischen oder geistigen Fähigkeiten oder mangels Erfahrung und/oder mangels Wissen niemals unbeaufsichtigt ein Elektrogerät verwenden!

Kinder können mögliche Gefahren nicht richtig erkennen! Das Verschlucken von Batterien oder Akkus kann lebensgefährlich sein. Bewahren

Sie Batterien stets für kleine Kinder unerreichbar auf. Wird eine Batterie verschluckt, müssen Sie sofort ärztliche Hilfe suchen. Bewahren Sie auch Verpackungsfolien für Kinder unerreichbar auf. Es besteht Erstickungsgefahr.

### **Netzkabel**

Stellen Sie keine Gegenstände auf das Netzkabel (weder das Gerät selbst, noch Möbel usw.) und klemmen Sie das Kabel nicht ein. Das Netzkabel darf nur am Stecker gehandhabt werden. Trennen Sie das Gerät niemals durch Ziehen am Kabel vom Netz und berühren Sie das Netzkabel niemals mit nassen Händen, da dies zu einem Kurzschluss oder zu einem Stromschlag führen kann. Machen Sie niemals Knoten in das Kabel, und binden Sie es nie mit anderen Kabeln zusammen. Das Netzkabel muss so verlegt werden, dass niemand auf das Kabel treten kann. Beschädigungen am Netzkabel können zu Bränden oder Stromschlägen führen. Wenn das Netzkabel beschädigt ist und ausgetauscht werden muss, darf dies nur durch qualifizierte Personen erfolgen.

### **Feuchtigkeit und Wasser**

Verwenden Sie dieses Gerät nicht in feuchter oder dunstiger Umgebung (vermeiden Sie das Badezimmer, die Spüle in der Küche oder die Umgebung der Waschmaschine). Achten Sie darauf, dass dieses Gerät niemals Regen oder Wasser ausgesetzt ist, und stellen Sie keine mit Flüssigkeit gefüllten Gefäße, wie zum Beispiel Blumenvasen, auf dem Gerät ab. Meiden Sie Tropf- und Spritzwasser, da dies zu einem Kurzschluss, Stromschlag oder Defekt des Gerätes führen kann.



Sollte ein harter Gegenstand auf das Gerät fallen oder Flüssigkeit in das Gerät eindringen, müssen Sie das Gerät vom Netz trennen und durch eine qualifizierte Fachkraft überprüfen lassen, bevor es wieder betrieben werden kann.

### **Servicearbeiten**

Überlassen Sie alle Servicearbeiten dem qualifizierten Kundendienstpersonal. Öffnen Sie das Gehäuse nicht selbst, da dies einen elektrischen Schlag nach sich ziehen kann.



### **Kopfhörer-Lautstärke**

Zu hoher Schalldruck oder zu hohe Lautstärken von Kopfhörern können zu Gehörschäden führen.



## Batterien

**⚠ VORSICHT:** Legen Sie Batterien stets polrichtig ein. Versuchen Sie Batterien nicht wieder aufzuladen und werfen Sie sie unter keinen Umständen ins Feuer. Explosionsgefahr!

## Wandmontage

Um Verletzungen zu vermeiden, muss dieses Gerät in Übereinstimmung mit den Installationsanweisungen sicher an der Wand befestigt werden (wenn diese Option verfügbar ist).

## Ersatzteile

Falls Ihr Gerät ein Ersatzteil benötigt, stellen Sie sicher, dass die Person, die die Reparatur vornimmt, Teile verwendet, die vom Hersteller spezifiziert wurden oder die gleiche Spezifikation haben wie das Originalteil. Nicht zugelassene Ersatzteile könnten Brand, elektrische Schläge oder andere Gefahren verursachen.

## Stromquelle

Das Gerät darf nur an einer Netzsteckdose mit 220-240 V Wechselspannung und einer Frequenz von 50 Hz betrieben werden. Stellen Sie sicher, dass Sie die richtige Spannung verwenden, da sonst das Gerät beschädigt werden könnte.

## Reinigung

Ziehen Sie vor der Reinigung des Gerätes den Netzstecker aus der Steckdose. Verwenden Sie keine flüssigen oder Sprühreiniger. Benutzen Sie ein weiches und trockenes Tuch, da sonst das Gerät beschädigt werden könnte.



## Gewitter

Trennen Sie das Netzkabel von der Steckdose und ziehen Sie das Antennenkabel ab, falls es Sturm oder Gewitter gibt oder das Gerät längere Zeit nicht benutzt wird (z. B., wenn Sie in den Urlaub fahren), da sonst das Gerät beschädigt werden könnte.

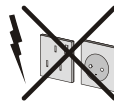

## Hitze und offenes Feuer

Das Gerät darf weder offenem Feuer noch anderen Quellen intensiver Hitzestrahlung, wie elektrischen Radiatoren, ausgesetzt werden. Kerzen und andere offene Flammen müssen zu jeder Zeit von diesem Produkt ferngehalten werden, um das Ausbreiten von Feuer zu verhindern. Batterien dürfen niemals zu großer Hitze wie direkter Sonneneinstrahlung, Feuer o. ä. ausgesetzt werden.



## Belüftung

Die Schlitz- und Öffnungen des Empfängers dienen der Belüftung und sollen einen reibungslosen Betrieb gewährleisten. Um eine Überhitzung zu vermeiden, sollten diese Öffnungen niemals blockiert oder abgedeckt werden, da sonst das Gerät beschädigt werden könnte.

## Standby / Netzschalter

**⚠ VORSICHT:** Lassen Sie das TV-Gerät nicht im Standby- oder aktiven Modus, wenn Sie für längerer Zeit ausser Haus sind.

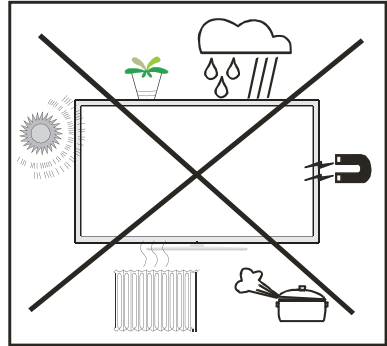

Um das Gerät vollständig vom Netz zu trennen, muss der Netzstecker aus der Steckdose gezogen werden. Aus diesem Grund muss das Gerät so aufgestellt werden, dass der ungehinderte Zugang zur Steckdose garantiert ist, damit im Notfall der Netzstecker sofort gezogen werden kann. Um Brandgefahr auszuschließen, sollte das Netzkabel bei längerer Nichtverwendung des Gerätes, zum Beispiel im Urlaub, unbedingt von der Steckdose getrennt werden.

## Trennen des Gerätes vom Netz

Der Netzstecker wird verwendet, um das TV-Gerät vom Netz zu trennen und muss daher stets gut zugänglich sein.

## LCD-Bildschirm

Das LCD-Panel ist ein Hochtechnologieprodukt mit mehreren Millionen Dünnschicht-Transistoren, die selbst feine Bilddetails auflösen. Gelegentlich können einige inaktive Pixel als unveränderlich blaue, grüne oder rote Punkte erscheinen. Wir möchten ausdrücklich darauf hinweisen, dass dies die Leistung oder Funktionsfähigkeit Ihres Produkts aber in keiner Weise beeinträchtigt.

## Entsorgung

• Hinweis zur Entsorgung:

Verpackung und Verpackungshilfen sind recyclebar und sollten grundsätzlich wiederverwertet werden. Verpackungsmaterial, wie z.B. Plastiktüten, darf nicht in die Reichweite von Kindern gelangen. Batterien, auch solche die frei von Schwermetallen sind, dürfen nicht mit dem normalen Haushaltsmüll entsorgt werden.

Bitte entsorgen Sie gebrauchte Batterien auf umweltgerechte Weise. Erkundigen Sie sich nach den gesetzlichen Vorschriften, die in Ihrem Gebiet gültig sind.

Dieses Symbol auf der Verpackung zeigt an, dass das elektrische oder elektronische Gerät am Ende seiner Lebensdauer getrennt vom normalen Haushaltsmüll entsorgt werden muss. Innerhalb der EU gibt es getrennte Sammel- und Recyclingsysteme. Für weitere Informationen wenden Sie sich bitte an die örtlichen Behörden oder an den Händler, bei dem Sie das Produkt gekauft haben.



## Anschluss an ein TV-Verteilersystem (Kabel-TV etc.) über den Tuner

Der Anschluss von Geräten, die über die Netzverbindung oder andere Geräte an die Schutzerdung des Gebäudes angeschlossen sind, über Koaxialkabel an ein TV-Verteilersystem kann unter Umständen eine mögliche Feuergefahr darstellen.



DLNA®, das DLNA-Logo und DLNA CERTIFIED® sind eingetragene Warenzeichen, Dienstleistungsmarken oder Zertifizierungsmarken der Digital Living Network Alliance.

## Außer Betrieb nehmen und lagern

Ziehen Sie den Netzstecker aus der Steckdose und verpacken Sie das TV-Gerät in einer geeigneten Kartonage. Entnehmen Sie die Batterien aus der Fernbedienung und packen Sie die Fernbedienung zum TV-Gerät.



**HINWEIS:** Das TV-Gerät sollte in einem trockenen und staubfreien Raum gelagert werden.

## Inhalt der Verpackungseinheit

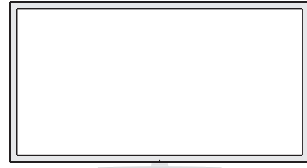

LED TV



Fernbedienung

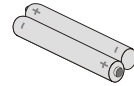

Batterien : 2 X AAA



Bedienungsanleitung



Nero media home CD



1 X Audio- & Video-Anschlusskabel



**HINWEIS:** Bitte überprüfen Sie nach dem Kauf die Zubehörteile. Stellen Sie sicher, dass alle Zubehörteile vorhanden sind.

## Umweltinformationen

- Dieses TV-Gerät wurde so konstruiert, dass es die Umwelt schützt und weniger Energie verbraucht. Sie können helfen, die Umwelt zu schonen, und gleichzeitig Geld sparen, indem Sie die Energiesparfunktion des TV-Gerätes verwenden. Um den Energieverbrauch zu senken, gehen Sie wie folgt vor:
- Verwenden Sie die Einstellung Energiesparmodus im Bild-Menü. Wenn Sie den Energiesparmodus auf Eco schalten, schaltet das TV-Gerät auf Energiesparen. Der Luminanzpegel des TV-Gerätes wird auf den optimalen Wert abgesenkt. Beachten Sie bitte, dass einige Bildeinstellungen nicht verfügbar sind, wenn das TV-Gerät im Energiesparmodus ist.

Energiesparmodus

Deaktiviert

- Wenn Sie den Energiesparmodus im Bild-Aus-Modus verwenden, erscheint eine Meldung auf dem Bildschirm und das Bild wird innerhalb von drei Sekunden abgeschaltet. Drücken Sie auf der Fernbedienung irgendeine Taste, um das Bild wieder zu aktivieren.
- Schalten Sie das Gerät aus oder ziehen Sie den Netzstecker, wenn das TV-Gerät nicht verwendet wird. Auch dadurch wird der Energieverbrauch reduziert.
- Trennen Sie das Gerät vom Netz, wenn Sie für längere Zeit Ihr Heim verlassen.
- Es wird sehr dazu geraten, den Energiesparmodus zu verwenden, um Ihren jährlichen Stromverbrauch zu senken. Es wird außerdem empfohlen, den Netzstecker Ihres TV-Gerätes aus der Steckdose zu ziehen, um noch mehr Energie zu sparen, wenn Sie das Gerät nicht benutzen.

## Reparaturinformationen

Überlassen Sie alle Wartungsarbeiten dem qualifizierten Kundendienstpersonal. Das TV-Gerät darf nur von qualifizierten Personen repariert werden. Für weitere Informationen wenden Sie sich bitte an den Händler, bei dem Sie das Gerät gekauft haben.



## Tasten der Fernbedienung

1. Aktiviere Portal-Modus (\*)
2. Wiedergabe (im Medienbrowser-Modus)
3. Keine Funktion
4. Schneller Rücklauf (im Medienbrowser-Modus)
5. Keine Funktion
6. Mono-Stereo - Dual I-II / Aktuelle Sprache / Vorschau (im Medienbrowser-Modus)
7. Bildgröße
8. Teletext / Mix
9. Elektronischer Programmführer
10. Zifferntasten
11. AV / Quelle
12. Menü Ein/Aus
13. Programm zurück - Seite nach oben / Programm vorwärts - Programm zurück
14. Zurück zum vorigem Menü
15. Taste Grün
16. Taste Rot
17. Medienbrowser
18. My Button 1(\*\*)
19. My Button 2 schaltet zwischen Digital, Satellit und Kabel Sendungen (\*\*\*)
20. Info / Anzeige (im TXT-Modus)
21. Taste Blau
22. Taste Gelb
23. Return / Verlassen / Indexseite (im TXT-Modus)
24. OK / Auswahl / Halten (im TXT-Modus) / Kanalliste
25. Lautstärke + / -
26. Navigationstasten
27. Stummschaltung
28. Voriges Programm
29. Ausschalttimer
30. Auswahl Favoritenmodus
31. Auswahl Bildmodus / Ändert den Bildmodus (im Medienbrowser-Video-modus)
32. Untertitel ein-aus / TXT unterteil (Der Analoge TV modus) / Untertitel (im Medienbrowser-Modus)
33. Keine Funktion
34. Schneller Vorlauf (im Medienbrowser-Modus)
35. Stop (im Medienbrowser-Modus)
36. Pause (im Medienbrowser-Modus)
37. Standby / EIN/AUS
38. Funktions-LED





(\*\*) My button 1: Auf einer beliebigen Quelle, Kanal oder einem Link, drücken Sie MY BUTTON 1 für 5 Sekunden, bis die "MY BUTTON IS SET" Meldung auf dem Bildschirm angezeigt wird. Dies bestätigt, dass die ausgewählte MY BUTTON Taste jetzt mit der gewählten Funktion verbunden ist.

(\*\*\*) My Button 2: Die Hauptfunktion der Taste ist das Umschalten zwischen DVB-T, DVB-C und DVB-S Sendungen. Wenn Sie jedoch MY BUTTON 2 für fünf Sekunden drücken, können Sie eine Funktion einstellen, die wie in My Button 1 beschrieben ist.

Beachten Sie, dass, wenn Sie eine Erstinstallation durchführen, MY BUTTON 2 auf seine Standard-Funktion, 'Umschalten zwischen DVB-T, DVB-C und DVB-S Sendungen', zurückgesetzt wird.

(\*) Siehe Portal TV-Abschnitt, um zu erfahren, wie die Fernbedienung während der Portal-TV-Funktion benutzt wird (optional).

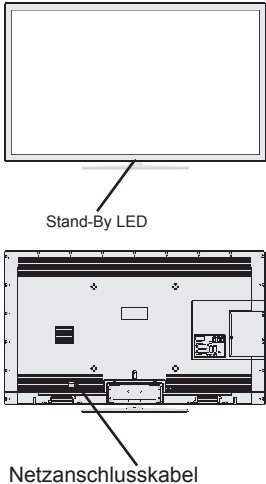
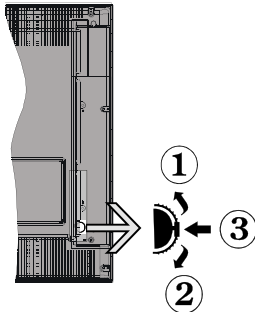
# LED-TV und Bedientasten

| VORDER- und RÜCKANSICHT   | Ansicht des Kontrollschalters   | Kontrollschalter   |
|---|---|--|
|  |  | <ol style="list-style-type: none"> <li>1. <b>Nach oben</b></li> <li>2. <b>Nach unten</b></li> <li>3. <b>Programm/Lautstärke/AV/Standby-Schalter</b></li> </ol> <p> <b>HINWEIS:</b> Sie können den Schalter nach oben oder unten bewegen, um die Lautstärke zu ändern. Wenn Sie den Kanal wechseln wollen, drücken Sie einmal auf die Mitte des Schalters (Position 3) und bewegen Sie ihn dann nach oben oder unten. Wenn Sie die Mitte des Schalters nochmal drücken, wird die Quellen-OSD angezeigt. Wenn Sie die Schaltermitte einige Sekunden gedrückt halten, schaltet das Gerät in den Standby-Modus. Die Hauptmenü-OSD kann nicht über die Steuertasten aufgerufen werden.</p> |

## Ansicht der Anschlüsse – Anschlüsse an der Rückseite

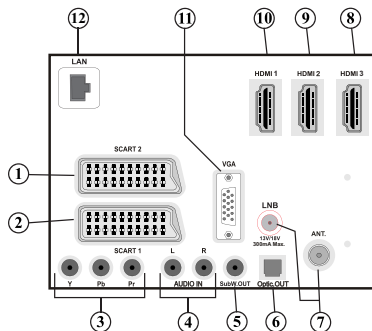

1. Der **SCART 2**-Anschluss dient zur Eingabe von und Ausgabe an Zusatzgeräte(n).
2. Der **SCART 1**-Anschluss dient zur Eingabe von und Ausgabe an Zusatzgeräte(n). Schließen Sie das SCART-Kabel zwischen der SCART-Buchse des TV-Gerätes und der SCART-Buchse des Zusatzgerätes (z.B. Decoder, VCR, DVD-Player) an.  
 **HINWEIS:** Wenn ein externes Gerät über den SCART-Anschluss angeschlossen wird, schaltet das Gerät automatisch in den AV-Modus.
3. Die Component Video-Eingänge (YPbPr) dienen zum Anschluss von Geräten mit Component-Video. Sie können hier ein Gerät anschließen, das über Component-Ausgänge verfügt. Schließen Sie das Component-Video-Kabel zwischen den COMPONENT VIDEO-EINGÄNGEN am TV und den Component Video-Ausgängen des Gerätes an. Achten Sie beim Anschließen darauf, dass die Buchsen mit den Buchstaben "Y", "Pb", "Pr" am TV mit den entsprechenden Buchsen am Gerät verbunden werden.
4. Die Audioeingänge PC/YPbPr werden zum Anschließen des Audiosignals eines PCs oder für ein Gerät, das über YPbPr an das TV-Gerät angeschlossen wird, verwendet. Schließen Sie das Audiokabel zwischen den AUDIOEINGÄNGEN am TV-Gerät und dem Audioausgang Ihres PCs an, um das

- PC-Audiosignal zu aktivieren. Schließen Sie das Audiokabel zwischen den AUDIOEINGÄNGEN am TV-Gerät und dem Audioausgang Ihres Gerätes an, um das Geräte-Audiosignal zu aktivieren.
5. Am Anschluss Subwoofer Out können Sie einen externen aktiven Subwoofer anschließen, um so einen wesentlich tieferen Basseffekt zu erzeugen. Verwenden Sie ein geeignetes Cinch-Kabel, um das Gerät an einen Subwoofer anzuschließen.
  6. Über den "Optic. OUT" Ausgang (SPDIF) wird das digitale Audiosignal der gerade aktiven Quelle ausgegeben. Verwenden Sie ein optisches Digitalkabel, um Audiosignale an ein Gerät mit einem SPDIF-Eingang zu übertragen.
  7. RF-Eingang/SAT.-Eingang stellt eine Verbindung zu einem terrestrischen, Kabel- oder Satelliten-Antennensystem her. Beachten Sie: Wenn Sie einen Decoder oder einen Medienrecorder verwenden, sollten Sie das Antennenkabel über diesen mit einem geeigneten Antennenkabel an das TV-Gerät anschließen, wie in der Abbildung gezeigt
  8. **HDMI 3:** HDMI-Eingang.
  9. **HDMI 2:** HDMI-Eingang.
  10. **HDMI 1:** HDMI-Eingang.  
HDMI-Eingang dient zum Anschluss eines Gerätes mit einer HDMI-Buchse. Ihr LED TV-Gerät kann High-Definition-Bilder von Geräten wie High-Definition-Satellitenreceivern oder -DVD-Playern anzeigen. Diese Geräte müssen über die HDMI-Buchse oder die Component-Buchsen angeschlossen werden. Diese Anschlüsse können 720p- oder 1080p-Signale (optional) empfangen. Für einen Anschluss von HDMI zu HDMI ist keine Audioverbindung erforderlich.
  11. Der PC-Eingang dient zum Anschluss eines PCs an das TV-Gerät. Schließen Sie das PC-Kabel zwischen dem PC-EINGANG am TV-Gerät und dem VGA-Ausgang an Ihrem PC an.
  12. Ethernet-Eingang (für Internetverbindungen und -dienste).

## Ansicht der Anschlüsse – Anschlüsse an der Seite

1. Der CI-Steckplatz dient zum Einsetzen einer CI-Karte. Mit einer CI-Karte können Sie alle Kanäle sehen, die Sie abonniert haben. Weitere Informationen finden Sie im Abschnitt "Conditional Access".
2. Seitliche USB-Anschlüsse
3. Der Seiten-HDMI-Eingang dient zum Anschluss eines Gerätes mit einer HDMI-Buchse.
4. Über die Kopfhörer-Buchse wird ein Kopfhörer an das System angeschlossen. Schließen Sie hier einen KOPFHÖRER an, um das TV-Audiosignal mit Kopfhörern zu hören (optional).
5. Die **seitlichen Audio- und Videoeingänge** werden zum Anschließen der Audio- und Videosignale von Zusatzgeräten verwendet. Um die Videoverbindung herzustellen, müssen Sie das mitgelieferte AV-Anschlusskabel verwenden. Stecken Sie zuerst den Einzelstecker des Kabels an den seitlichen AV-Anschluss des Fernsehgeräts an. Stecken Sie dann den Anschluss des Videokabels (nicht mitgeliefert) in den GELBEN Eingang (auf der Seite mit mehreren Steckern) des mitgelieferten AV-Anschlusskabels. Achten Sie darauf, dass Sie die Anschlüsse gleicher Farbe miteinander verbinden.

Um die Audioverbindung zu ermöglichen, müssen Sie den ROTEN und WEISSEN Eingang des seitlichen AV-Anschlusskabels verwenden. Stecken Sie dann die Anschlüsse des Audiokabels von Ihrem Gerät in den ROTEN und WEISSEN Eingang des **mitgelieferten AV-Anschlusskabels**. Achten Sie darauf, dass Sie die Anschlüsse gleicher Farbe miteinander verbinden.



**HINWEIS:** Sie sollten die Audioeingänge des AV-Anschlusskabels (ROT & WEISS) verwenden, um eine Audioverbindung für ein Gerät zu ermöglichen, das Sie über den VGA-Anschluss\* an Ihr TV-Gerät anschließen (\*für den Anschluss über ein Component Video Kabel YpBPr benötigen Sie ein VGA zu YpBPr-Kabel, nicht im Lieferumfang enthalten).

6. Lautstärke/Programm/Quelle und Standby-Schalter.

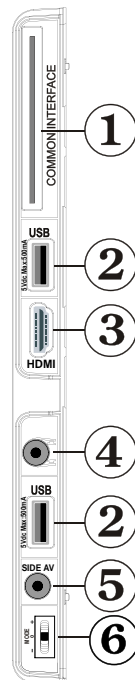

# Anschluss der Antenne

## Anschluss Antenne / Kabel

- Schließen Sie den Antennen- oder Kabel-TV-Stecker an die Buchse ANTENNENEINGANG (AERIAL INPUT) an der Rückseite des TV-Geräts an.

## Satellitenverbindung

- Schließen Sie den Satelliten-VT-Stecker an die Buchse SATELLITENEINGANG an der Rückseite des TV-Geräts an.

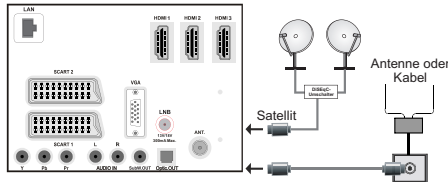

## Netzanschluss

- ⚠ **WICHTIG:** Das Gerät ist nur für den Betrieb mit 220-240V Wechselspannung bei einer Frequenz von 50 Hz ausgelegt

- Geben Sie Ihrem Gerät nach dem Auspacken genug Zeit, sich der Raumtemperatur der Umgebung anzupassen, bevor Sie es einstecken. Stecken Sie das Netzkabel in eine Netzsteckdose.

## Verwendung der Multimedia-Anschlüsse

- Sie können über den USB-Eingang am TV-Gerät USB-Geräte an das TV-Gerät anschließen. Mit dieser Funktion können Sie auf einem USB-Stick gespeicherte JPG-, Video- und MP3-Dateien abspielen bzw. anzeigen.
- Unter Umständen sind bestimmte Arten von USB-Geräten (z. B. MP3-Player) mit diesem TV-Gerät nicht kompatibel.
- Machen Sie gegebenenfalls Kopien von Ihren Dateien, bevor Sie ein Gerät an das TV-Gerät anschließen, um mögliche Datenverluste zu vermeiden. Beachten Sie, dass der Hersteller keinerlei Haftung für beschädigte Dateien oder Datenverluste übernimmt.
- Ziehen Sie das USB-Modul nicht ab, während eine Datei wiedergegeben wird.

- ⚠ **VORSICHT:** Schnelles An- und Abstecken von USB-Geräten ist gefährlich. Sie sollten insbesondere nicht mehrmals schnell hintereinander das Laufwerk ein- und wieder abstecken. Dadurch könnten physische Schäden am USB-Player und besonders am USB-Gerät selbst entstehen.

SEITENANSICHT

USB-SPEICHER

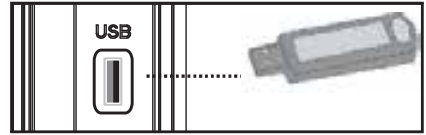

## Anschluss von USB-Speichern

- ⚠ **WICHTIG:** Das TV-Gerät sollte abgeschaltet werden, wenn Sie ein USB-Gerät anstecken oder trennen. Stecken Sie das USB-Gerät in den USB-Eingang am TV-Gerät ein. Sie können an die USB-Anschlüsse des TV-Geräts zwei USB-Geräte gleichzeitig anschließen.

- ✎ **HINWEIS:** Unter Umständen werden bestimmte Arten von Festplattenlaufwerken nicht unterstützt.

## Seitlicher HDMI-Anschluss

- Sie können den seitlichen HDMI-Eingang benutzen, um ein Gerät mit HDMI-Anschluss an Ihr TV-Gerät anzuschließen. Verwenden Sie dazu ein geeignetes HDMI-Kabel. Beachten Sie, dass Sie auf die Quelle HDMI schalten müssen, um den Inhalt des angeschlossenen Geräts sehen zu können. Schalten Sie das TV-Gerät und das Zusatzgerät aus, bevor Sie die Anschlüsse vornehmen. Der seitliche HDMI-Eingang unterstützt Anschlüsse von HDMI-Geräten wie z.B. DVD-Playern. Sie können den seitlichen HDMI-Eingang am TV-Gerät verwenden, um ein externes HDMI-Gerät anzuschließen. Verwenden Sie für den Anschluss ein HDMI-Kabel.

HDMI-GERÄT SEITENANSICHT

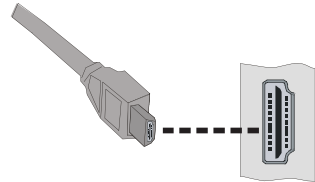

## Anschließen des LED-TV an einen PC

Zur Anzeige des Computerbilds auf Ihrem LED-TV können Sie dieses an einen Computer anschließen. Schalten Sie Computer und Display aus, bevor Sie die Anschlüsse vornehmen. Verwenden Sie ein 15-poliges D-Sub-Monitorkabel, um einen PC an das LED-TV anzuschließen. Wenn der Anschluss hergestellt ist, schalten Sie auf die Quelle PC. Siehe dazu den Abschnitt "Eingangsauswahl". Stellen Sie die von Ihnen bevorzugte Auflösung ein. Informationen zur Auflösung finden Sie im Anhang.

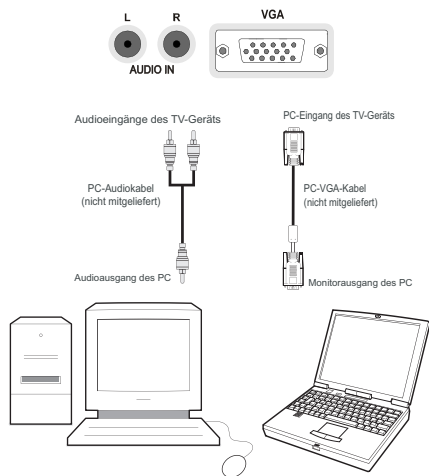

## Anschluss eines DVD-Players

Wenn Sie einen DVD-Player an Ihr LED-TV-Gerät anschließen möchten, können Sie dafür die Anschlüsse des TV-Geräts verwenden. DVD-Player können verschiedene Anschlüsse aufweisen. Bitte sehen Sie im Handbuch Ihres DVD-Players für weiterführende Informationen nach. Schalten Sie das TV-Gerät und das Zusatzgerät aus, bevor Sie die Anschlüsse vornehmen.

**HINWEIS:** Die in der Abbildung gezeigten Kabel sind nicht im Lieferumfang enthalten.

- Hat Ihr DVD-Player eine HDMI-Buchse, können Sie ihn über HDMI anschließen. Schalten Sie auf HDMI als Quelle, wenn Sie den DVD-Player wie unten abgebildet anschließen. Siehe dazu den Abschnitt "Eingangsauswahl".
- Die meisten DVD-Player werden über die COMPONENT-ANSCHLÜSSE angeschlossen. Verwenden Sie ein Component-Videokabel, um es an den Videoeingang anzuschließen. Um das Audiosignal wiederzugeben, verwenden Sie ein Component-Audiokabel wie unten in der Abbildung gezeigt. Wenn der Anschluss hergestellt ist, schalten Sie auf die Quelle YPbPr. Siehe dazu den Abschnitt "Eingangsauswahl".
- Sie können den Anschluss auch über SCART 1 oder SCART 2 vornehmen. Verwenden Sie ein SCART-Kabel, wie in der Abbildung unten gezeigt.

**HINWEIS:** Diese drei Anschlussmethoden haben dieselbe Funktion, aber auf verschiedenen Qualitätsstufen. Sie müssen nicht alle drei Anschlussarten verwenden.

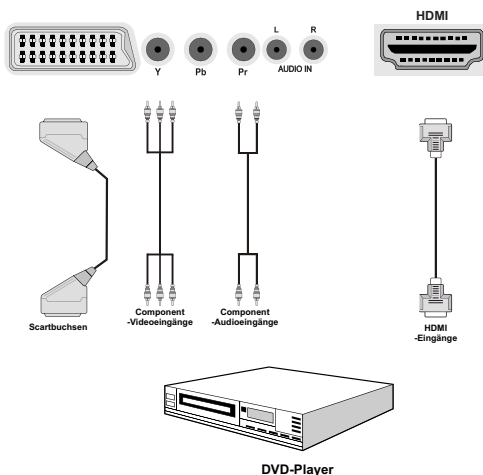

## Verwendung der seitlichen Anschlüsse

Sie können über die seitlichen Anschlüsse am Fernseher eine Reihe optionaler Geräte mit Ihrem LED-Fernsehgerät verbinden.

- Verwenden Sie zum Anschließen eines Camcorders oder einer Kamera den **seitlichen AV-Anschluss**. Stellen Sie die Verbindung über das mitgelieferte **Video-/Audiokabel** her. Verbinden Sie zuerst den einzelnen Stecker des Kabels mit dem **AV IN-Anschluss** des Fernsehers (seitlich). Verbinden Sie dann die Stecker Ihres Kamerakabels (*nicht mitgeliefert*) mit der mehradrigten Seite des **Video-/Audiokabels**. Achten Sie darauf, dass die Farben der Anschlüsse übereinstimmen. Siehe nachstehende Abbildung.
- Wechseln Sie anschließend zur Quelle **FAV (seitlich)**. Weitere Informationen entnehmen Sie bitte dem nachfolgenden Abschnitt **Eingangswahl**.

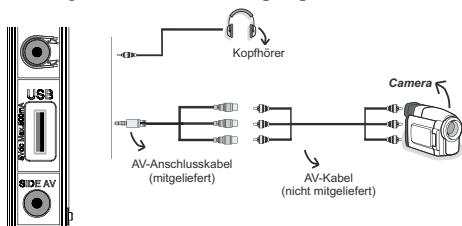

- Sie können den Fernsehton über Kopfhörer genießen, indem Sie den Kopfhörer über den **Kopfhöreranschluss** mit Ihrem Fernseher verbinden (vgl. obige Abbildung).

## Verwendung anderer Anschlüsse

Sie können eine Reihe von Zusatzgeräten an Ihr LED-TV-Gerät anschließen. Die verschiedenen Anschlussmöglichkeiten werden unten gezeigt. Beachten Sie, dass die in der Abbildung gezeigten Kabel nicht im Lieferumfang enthalten sind.

- Zum Anschluss eines Geräts mit SPDIF-Unterstützung müssen Sie ein geeignetes optisches SPDIF-Kabel verwenden, um eine Audioverbindung herzustellen.

### Externe Lautsprecher

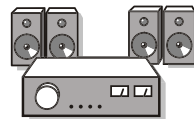

Ein Gerät,  
das das  
SPDIF-Signal  
unterstützt.

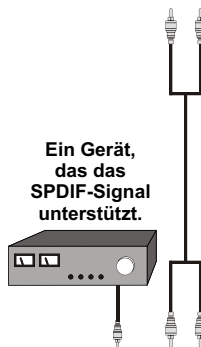

## Verwendung des Netzwerkanschlusses (LAN) (Optional)

Schließen Sie ein Ethernet-Netzwerkabel am Ethernet-Eingang (12) Ihres TV-Gerätes an und verbinden Sie es mit Ihrem Router/Modem oder Switch (Dies ist Abhängig von Ihrer Netzwerk).

**Anschluß an einen Router mit integriertem Modem.**

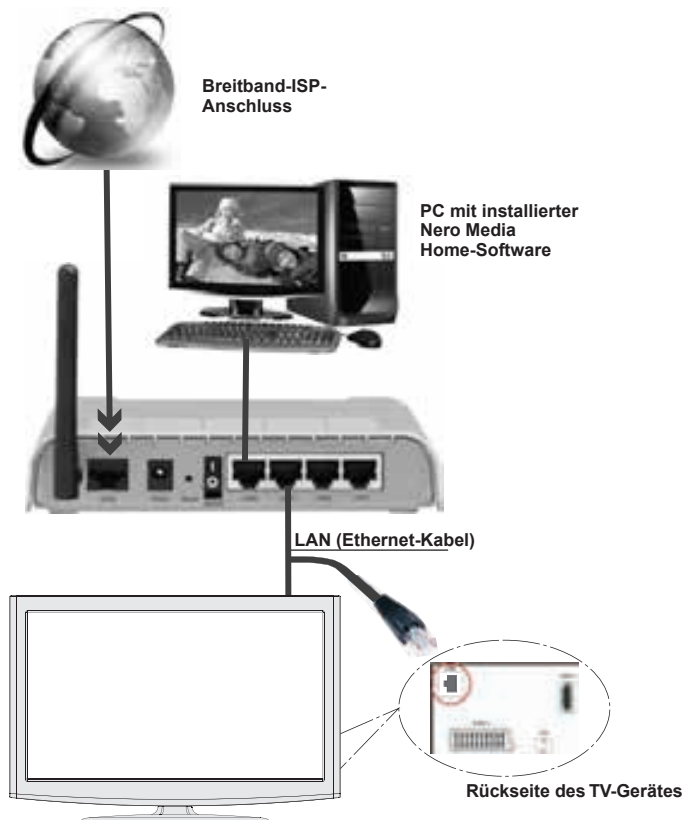

- Verbinden Sie den LAN-Anschluss auf der Rückseite des TV-Gerätes über ein Ethernetkabel mit dem externen Modem/Router.
- Verbinden Sie den Modemanschluss Ihres Routers mit dem DSL-Anschlussbuchse Ihres ISP (DSL-Anschlussanbieters).

In einer DHCP-Umgebung (Dynamic Host Configuration Protocol), sollte nun dem TV-Gerät die IP-Adresse sowie Teilnetzmaske, Gateway und DNS automatisch zugeordnet werden. Ihr TV-Gerät ist dann für die Netzwerknutzung (DLNA, HbbTV) vorbereitet. Weitere Informationen zum Einrichten einer Netzwerkverbindung finden Sie im Kapitel "IP Einstellungen konfigurieren".



**HINWEIS:** Die Anschlüsse (also Position und Art der Anschlüsse) des externen Gerätes, können sich je nach Hersteller unterscheiden.

## Fernbedienung

### Einsetzen der Batterien

- Entfernen Sie die Batteriefachabdeckung auf der Rückseite der Fernbedienung, indem Sie den angezeigten Teil leicht nach hinten ziehen.
- Legen Sie zwei Batterien vom Typ **AAA/R3** oder einem gleichwertigen Typ ein. Legen Sie zwei Batterien vom Typ **AAA/R3** oder einem gleichwertigen Typ ein. Achten Sie beim Einlegen der Batterien auf die richtige Polung (+/-) und setzen Sie den Batteriefachdeckel wieder ein.



 **HINWEIS:** Nehmen Sie die Batterien aus der Fernbedienung heraus, wenn das Gerät längere Zeit nicht benutzt wird. Die Fernbedienung könnte andernfalls durch auslaufende Batterien beschädigt werden. Die Reichweite beträgt ca. 7 m / 23 ft.

## Ein-/Ausschalten

### Einschalten des TV-Geräts

- Schließen Sie das Netzkabel an eine 220-240V AC-Steckdose mit 50 Hz an.
- Die Standby-LED leuchtet auf.
- Um das TV-Gerät aus dem Standby einzuschalten,.
- Drücken Sie die Taste "⏻", **P+** / **P-** oder eine Zifferntaste auf der Fernbedienung.
- Drücken Sie den Steuerschalter auf der rechten Seite des TV-Geräts. Das TV-Gerät schaltet sich ein.

 **HINWEIS:** Wenn Sie Ihr TV-Gerät über die Standby-Taste auf Ihrer Fernbedienung einschalten, geht das Programm/die Quelle an, das/die Sie zuletzt ausgewählt hatten.

In beiden Fällen schaltet sich das TV-Gerät ein.

### TV-Gerät ausschalten

- Drücken Sie die Taste "⏻" auf der Fernbedienung oder halten Sie den Steuerschalter am TV-Gerät gedrückt. Das Gerät schaltet in den Standby-Modus.

- Um das TV-Gerät ganz abzuschalten, ziehen Sie den Netzstecker aus der Steckdose.

 **HINWEIS:** Wenn das TV-Gerät in den Standby-Modus geschaltet wird, kann die LED blinken, um anzuzeigen, dass bestimmte Funktionen wie die Standby-Suche, Download über Antenne oder ein Timer aktiv sind. Die LED kann auch blinken, wenn Sie das TV-Gerät aus dem Standby-Modus einschalten.

 **HINWEIS:** Ist der Hintergrund transparent, werden auch die Bildschirmanzeigen leicht transparent dargestellt.

### Digitaler Teletext (\*\* nur für UK)

- Drücken Sie die Taste "Ⓜ".
- Die Startseite des digitalen Teletext wird eingeblendet.
- Steuern Sie diese Information über die farbigen Tasten, die Cursortasten und die Taste OK.

Die Bedienfunktion kann je nach Inhalt des digitalen Teletexts unterschiedlich sein.

Folgen Sie den Anweisungen, die auf dem Bildschirm des digitalen Teletexts angezeigt werden.

- Wenn der Hinweis "Drücken Sie OK" (Press OK) oder eine ähnlich lautende Meldung erscheint, drücken Sie die Taste "OK".
- Wenn Sie die Taste "Ⓜ" drücken, schaltet das TV-Gerät auf normalen Fernsehbetrieb zurück.
- Bei einer digitalen Sendung (DVB) verfügen Sie neben Kanälen, die digitalen Teletext und normales Fernsehbild beinhalten, auch solche, die nur digitalen Teletext ausstrahlen.
- Das Bildseitenverhältnis beim Ansehen eines Kanals, der nur über digitalen Teletext verfügt, entspricht dem Bildseitenverhältnis des zuletzt betrachteten Fernsehbilds.
- Wenn Sie erneut die Taste "Ⓜ" drücken, wird der digitale Teletext-Bildschirm angezeigt

### Analoger Teletext

Die Verwendung des Teletexts und seine Funktionen entsprechen jenen des analogen Teletextsystems. Bitte beachten Sie die Hinweise zum "TELETEXT".



## Erstinstallation



**WICHTIG:** Stellen Sie sicher, dass die Antenne, das Kabel oder die Satellitenverbindung angeschlossen ist, bevor Sie das TV-Gerät für die erste Installation einschalten.

Stecken Sie während des laufenden Suchvorgangs kein CI-Modul ein.

Wird das TV-Gerät zum ersten Mal eingeschaltet, führt Sie der Installationsassistent durch den Vorgang. Zuerst wird der Bildschirm zur Länderauswahl angezeigt:



Drücken Sie die Tasten "▼" oder "▲" um Ihre Sprache auszuwählen. Bestätigen Sie zur Fortsetzung mit **OK**.

Nach der Sprachauswahl wird der Begrüßungsbildschirm eingeblendet. In diesem müssen Sie die **Optionen Land, Teletext Sprache, Verschlüsselte** und **Kanäle suchen** einstellen.



Wählen Sie durch Drücken der Taste "◀" oder "▶" das gewünschte **Land** und drücken Sie die Taste "▼" um die Option **Teletext Sprache** zu markieren. Wählen Sie die gewünschte **Teletext Sprache** mit den Tasten "▼" oder "▲" aus.

Drücken Sie nach Einstellen der Option **Teletext Sprache** die Taste "▼". Die Option **Verschlüsselte Kanäle Suchen** wird markiert. Wenn Sie verschlüsselte Kanäle ebenfalls durchsuchen möchten, stellen Sie die Option **Verschlüsselte Kanäle Suchen** auf **Ja** ein.

Drücken Sie die Taste **OK** auf der Fernbedienung, um fortzufahren. Die folgende Meldung wird auf dem Bildschirm eingeblendet:



### Digitaler Suchtyp "Kabel"

Wenn Sie die **KABEL**-Option auswählen und die Taste **OK** auf der Fernbedienung drücken um fortzufahren, wird die folgende Meldung auf dem Bildschirm eingeblendet:



Um fortzufahren wählen Sie bitte **JA** und drücken Sie anschließend **OK**. Um den Vorgang abzubrechen, wählen Sie **NEIN** und drücken Sie anschließend auf **OK**.



In diesem Bildschirm können Sie die Frequenzbereiche wählen. Zum Markieren der Zeilen verwenden Sie die Tasten "▼" oder "▲". Sie können auch manuell über die Zifferntasten auf der Fernbedienung einen Frequenzbereich eingeben. Stellen Sie die gewünschte Start- und Endfrequenz mit den Zifferntasten auf der Fernbedienung ein. Danach können Sie das Suchintervall (Search Step) auf 8000 kHz oder 1000 kHz einstellen. Wenn Sie 1000 kHz wählen, führt das TV-Gerät den Suchvorgang detaillierter durch. Die Dauer der Suche verlängert sich dementsprechend. Wenn Sie fertig sind, drücken Sie **OK**, um die automatische Suche zu starten.

Wenn Sie die Option **ANTENNE** aus dem Bildschirm Suchtyp auswählen, sucht das DTV nach digitalen terrestrischen TV-Sendern.



 **HINWEIS:** Sie können die Taste **"MENU"** drücken, um abzubrechen.

- Wenn alle Kanäle gespeichert sind, wird die Kanalliste auf dem Bildschirm angezeigt. Wenn Sie die Kanäle nach LCN sortieren wollen, wählen Sie "Ja" und drücken Sie dann **"OK"**.



- Drücken Sie die Taste **OK**, um die Kanalliste zu schließen und fernzusehen.

### Digitaler Suchtyp "Satellit"

Wenn Sie die Option *Satellit* am Suchtyp Bildschirm auswählen, können Sie einen Satelliten einstellen und die Kanäle des Satelliten anschauen. Es stehen drei Antennentypen zur Auswahl. Sie können als Antennentyp mit den Tasten **"◀"** oder **"▶"** Direkt, Unicable oder DiSEqC auswählen.

**Direkt:**



**Direkt:** Wählen Sie diesen Antennentyp, wenn Sie den LCD-TV direkt an die Satellitenantenne angeschlossen haben. Nach Auswahl von Direkt wird ein weiterer Menübildschirm angezeigt.



Wählen Sie einen verfügbaren Satelliten aus und drücken Sie auf **OK**, um nach diesem Dienst zu suchen.

**Taste GRÜN (Nach Diensten durchsuchen):** Sie können die Astra-Programmliste automatisch in Ihr TV-Gerät laden. Stellen Sie Ihren Antennentyp richtig ein und starten Sie den Suchvorgang.

Nach Abschluss des Ladevorgangs, erscheint die Scan-Statistik. Mit der Taste **OK**, können Sie diese verlassen.

**Unikabel:**



 **HINWEIS:** Beachten Sie zur Konfiguration der Einstellungen, die Bedienungsanleitung Ihrer Unicable-Anlage.

**Unikabel:** Wählen Sie diesen Antennentyp, wenn Sie mehrere Receiver und ein Unicable-System verwenden. Drücken Sie die Taste **OK**, um fortzusetzen. Konfigurieren Sie die Einstellungen, indem Sie den Anweisungen am Bildschirm folgen. Drücken Sie **OK**, um nach dem Dienst zu suchen.



**Taste Grün (Nach Diensten durchsuchen):** Siehe Beschreibung Taste Grün im Kapitel "Direkt".

### DiSEqC-Schalter:



**HINWEIS:** Beachten Sie zur Konfiguration der Einstellungen, die Bedienungsanleitung Ihres DiSEqC-Schalters.

**DiSEqC-Schalter:** Wählen Sie diesen Antennentyp, wenn Sie mehrere Satellitenantennen und einen DiSEqC-Schalter verwenden. Nach Auswahl von DiSEqC wird ein weiterer Menübildschirm angezeigt.



Sie können vier DiSEqC-Optionen (sofern verfügbar) einstellen. Drücken Sie die **GRÜNE** Taste, um alle Satelliten durchzusuchen oder drücken Sie auf die **GELBE** Taste, um nur nach dem gekennzeichneten Satelliten durchzusuchen. Um den Vorgang zu sichern und abzuschließen, drücken Sie die Taste **OK**.

**WICHTIG:** Bei einem Kurzschluss am LNB wird die Meldung "Tuner-Überlastung" angezeigt. In diesem Fall schrauben Sie sofort das Satellitenkabel von Ihrem TV-Gerät ab.



## Automatischer Sendersuchlauf

**TIPP:** Die Funktion Automatische Sendersuche hilft Ihnen, die Sender des TV-Gerätes neu zu suchen und neue Sender zu speichern.

Drücken Sie die Taste **"MENU"** auf der Fernbedienung und wählen Sie mit der Taste **"◀"** oder **"▶"** die Option Installation. Drücken Sie die Taste **OK**. Wählen Sie die Option Automatischer Sendersuchlauf mit den Tasten **"▼"/"▲"** aus und drücken Sie die Taste **OK**. Die Optionen für Automatischer Sendersuchlauf werden angezeigt. Sie können mit den Tasten **"▼"/"▲"** und **OK** eine Option auswählen.



### Steuerung des Menüs Automatischer Sendersuchlauf

**Digital Antenne:** Sucht und speichert DVB-Sender von der Antenne.

**Digital Kabel:** Sucht und speichert DVB-Sender vom Kabelanschluss.

**Analog:** Sucht und speichert analoge Sender.

**Digital Antenne & Analog:** Sucht und speichert DVB-Sender von der Antenne und analoge Sender.

**Digital Kabel & Analog:** Sucht und speichert DVB-Sender vom Kabelanschluss und analoge Sender.

**Satellit:** Sucht nach Satellitenkanälen und speichert sie.

• Wenn Sie den automatischen Suchtyp wählen und die Taste **OK** drücken, wird ein Bestätigungsbildschirm eingeblendet. Um den Installationsvorgang zu starten, wählen Sie **Ja**. Um abzubrechen, wählen Sie **Nein**. Verwenden Sie dazu die Tasten **"◀"** oder **"▶"** und **OK**.

• Nach der Einstellung und Bestätigung der Automatischen Sendersuchoption wird der Installationsvorgang gestartet. Ein Fortschrittsbalken wird angezeigt. Zum Abbrechen drücken Sie die Taste **"MENU"**. In diesem Fall werden die gefundenen Kanäle nicht gespeichert.

## Manueller Sendersuchlauf

**TIPP:** Diese Funktion wird zur direkten Eingabe von Sendern verwendet. Vor der manuellen Suche sollten Sie einen Satelliten auswählen. Das Satelliten-Einstellmenü befindet sich im Einstellmenü.

- Wählen Sie mit den Tasten “▼”/“▲” und **OK** die Option **Manueller Sendersuchlauf** aus dem Installationsmenü. Der Bildschirm mit den Optionen für die Manuelle Suche wird eingeblendet.
- Wählen Sie mit den Tasten “◀” oder “▶” den gewünschten **Suchtyp** aus. Die Optionen ändern sich je nach gewähltem Suchtyp. Verwenden Sie die Tasten “▼”/“▲” um eine Option zu markieren, und dann die Tasten “◀” oder “▶” um diese Option festzulegen. Sie können die Taste “**MENU**” drücken, um abzubrechen.

### Manueller Sendersuchlauf Digital Antenne



Bei der manuellen Suche wird die Nummer des Multiplexers manuell eingegeben und es wird nur dieser Multiplexer nach Kanälen durchsucht. Nach Auswahl des Suchtyps **Digital Antenne** können Sie mit den Zifferntasten die Multiplexernummer oder die Frequenz eingeben und dann **OK** drücken, um die Suche zu starten.

### Manueller Sendersuchlauf Digital Kabel

Bei der manuellen Suche im Kabel können Sie die Optionen Frequenz, Modulation, Symbolrate und Netzkanalsuche eingeben. Nach Auswahl des Suchtyps **Digital Kabel**, können Sie die gewünschte Option einstellen und die **OK** Taste drücken, um die Suche zu starten.



### Manueller Sendersuchlauf Satellit



Bei der manuellen Satellitensuche können Sie die Optionen Frequenz, Polarisation, Symbolrate, Netzkanalsuche und Satellitenoptionen eingeben. Drücken Sie die Taste **OK**, um die Suche durchzuführen. Wenn der Kanal gefunden wurde, werden alle neuen Kanäle, die noch nicht in der Liste sind, gespeichert.



**HINWEIS:** Frequenz, Polarisation und Symbolrate können entsprechend den gewählten Kanälen variieren.

### Manueller Sendersuchlauf Analog



Wird der Suchtyp Analog gewählt, können Sie die Tasten “▼”/“▲” verwenden, um eine Option zu markieren, und dann die Tasten “◀” oder “▶” drücken, um diese Option festzulegen.

Geben Sie die Kanalnummer oder -Frequenz über die Zifferntasten ein. Drücken Sie die Taste **OK**, um die Suche durchzuführen. Wenn der Kanal gefunden wurde, werden alle neuen Kanäle, die noch nicht in der Liste sind, gespeichert.

## Netzsuche

Wählen Sie mit den Tasten “◀” oder “▶” und **OK** die Option Netzsuche aus dem Installationsmenü. Der Auswahlbildschirm für die Netzsuche wird angezeigt. Wählen Sie Digital Antenne oder Digital Kabel und drücken Sie die Taste **OK** um fortzufahren. Die folgende Meldung fragt nach: Wählen Sie **JA**, um die Netzsuche zu starten und **Nein**, um abzubrechen.

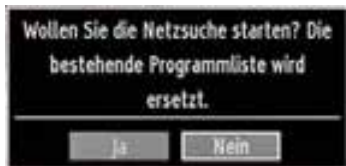

Wenn Sie die Suche für Digital Antenne starten, beginnt der automatische Suchdurchlauf. Sie können die Taste “**MENU**” drücken, um abzubrechen.

Wenn Sie die Suche für Digital Kabel starten, wird der folgende Bildschirm angezeigt.



In diesem Bildschirm können Sie die Frequenzbereiche wählen. Zum Markieren der Zeilen verwenden Sie die Tasten “▼” oder “▲”. Sie können auch manuell über die Zifferntasten auf der Fernbedienung einen Frequenzbereich eingeben. Stellen Sie die gewünschte Start- und Endfrequenz mit den Zifferntasten auf der Fernbedienung ein. Danach können Sie die Suchschritte auf 8000 kHz oder 1000 kHz einstellen. Wenn Sie 1000 kHz wählen, führt das TV-Gerät den Suchvorgang detaillierter durch. Die Dauer der Suche verlängert sich dementsprechend. Wenn Sie fertig sind, drücken Sie **OK**, um die automatische Suche zu starten. Während des Suchvorgangs wird der Bildschirm Netzsuche eingeblendet.

 **HINWEIS:** Wenn Sie einen sehr großen Abstand zwischen Start- und Stopfrequenz eingeben, dauert die automatische Suche sehr lange.

## Analoge Feinabstimmung

- Wählen Sie im Menü Installation mit den Tasten “▼” oder “▲” und **OK** die Option **Analoge Feinabstimmung** aus. Der Bildschirm Analoge Feinabstimmung wird angezeigt. Diese Funktion ist nur verfügbar, wenn analoge Kanäle, digitalen Kanäle oder externen Quellen gespeichert sind.
- Drücken Sie **OK**, um fortzufahren. Wählen Sie die Option Feinabstimmung durch Drücken der Taste “◀” oder “▶” aus. Wenn Sie fertig sind, drücken Sie **OK**, um fortzufahren.

## Eingangsauswahl

Wenn Sie externe Geräte an Ihr TV-Gerät angeschlossen haben, können Sie dieses auf unterschiedliche Eingabequellen schalten. Drücken Sie mehrmals die Taste “**SOURCE**” auf der Fernbedienung, um die Quelle direkt zu ändern.

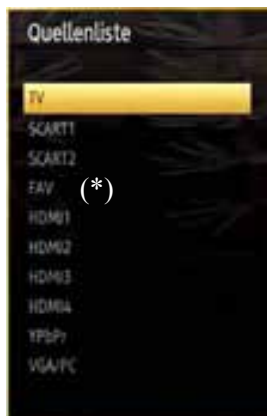

(\*) FAV-Source-Option wird das Gerät über das SIDE AV-Buchse angeschlossenen Switch.

*Sie können Ihr TV-Gerät sowohl mit den Tasten auf der Fernbedienung als auch mit den Tasten am Gerät bedienen.*

## Bedienung mit den Tasten am TV-Gerät

### Einstellung der Lautstärke

- Sie können den Kontrollschalter nach oben oder unten bewegen, um die Lautstärke zu ändern. Um die Lautstärke zu erhöhen, bewegen Sie den Schalter nach oben. Um die Lautstärke zu verringern, bewegen Sie den Schalter nach unten. Auf dem Bildschirm wird eine Lautstärkeskala (Schieberegler) eingeblendet.

### Programmauswahl

- Drücken Sie zuerst den Kontrollschalter einmal, um den Kanal zu wechseln. Bewegen Sie nun den Schalter nach oben, um das nächste Programm auszuwählen, oder nach unten um das vorhergehende Programm auszuwählen.

## Ansicht des Hauptmenüs

- Der Menübildschirm kann nicht über den Kontrollschalter aufgerufen werden.

## AV-Modus

- Drücken Sie den Kontrollschalter so oft, bis die Quellen-OSD auf dem Bildschirm angezeigt wird.

## Bedienung mit den Tasten der Fernbedienung

- Über die Fernbedienung Ihres TV-Gerätes können Sie sämtliche Funktionen Ihres gewählten Modells steuern. Die Funktionen werden in Übereinstimmung mit dem Menüsystem Ihres TV-Gerätes beschrieben.

## Einstellung der Lautstärke

- Drücken Sie die Taste “V+”, um die Lautstärke zu erhöhen. Drücken Sie die Taste “V-”, um die Lautstärke zu verringern. Auf dem Bildschirm wird eine Lautstärkeskala (Schieberegler) eingeblendet.

## Programmauswahl (Vorheriges oder nächstes Programm)

- Drücken Sie die Taste “P -”, um das vorige Programm auszuwählen.
- Drücken Sie die Taste “P +”, um das nächste Programm auszuwählen.

## Programmwahl (Direktzugriff)

- Drücken Sie die Zifferntasten auf der Fernbedienung, um Programme zwischen 0 und 9 auszuwählen. Das TV-Gerät schaltet dann auf das ausgewählte Programm. Um Programme dazwischen auszuwählen, drücken Sie der Reihe nach die Zifferntasten. Wenn die vorgegebene Zeit für die Eingabe überschritten wird, wird das der ersten Ziffer entsprechende Programm angezeigt. Drücken Sie die Programmnummer direkt, um erneut Programme mit einer einstelligen Ziffer auszuwählen.

 **HINWEIS:** Ist der Hintergrund transparent, werden auch die Bildschirmanzeigen leicht transparent dargestellt.

## Elektronischer Programmführer (EPG)

Mit dem elektronischen Programmführer (EPG) können Sie Informationen über verfügbare Programme anzeigen lassen. Drücken Sie die Taste EPG auf der Fernbedienung, um das EPG-Menü aufzurufen.

- Drücken Sie die Taste “▼/▲” um in den Kanälen zu navigieren
- Drücken Sie die Taste “◀/▶” um in der Programmliste zu navigieren
- Das EPG-Menü zeigt die verfügbaren Informationen zu allen Kanälen an.
- Beachten Sie, dass die Informationen zu Sendungen automatisch aktualisiert werden. Sind keine Sendungsinformationen auf den Kanälen vorhanden, bleibt die EPG-Anzeige leer.



**OK (Optionen)** Zeigt die Programmp Optionen an, einschließlich der Option “Kanal auswählen”.

**INFO (Sendungs-Details):** Zeigt Details zu den Programmen an.

**Taste Grün** Der Programmplan wird angezeigt.

**Taste Gelb:** Zeigt die EPG-Daten nach der Zeitleiste an

**Taste Blau (Filter):** Zeigt die Filteroptionen an.

—EPG-Zeitplanliste—



**Taste Rot (Vorh. Zeitrahmen):** Zeigt die Programme des vorhergehenden Zeitabschnitts an..

**Taste Grün (Nächster Zeitrahmen):** Zeigt die Programme des nächsten Zeitabschnitts an.

**Taste Gelb (Tag -):** Zeigt die Programme des vorigen Tages an.

**Taste Blau (Tag +):** Zeigt die Programme des nächsten Tages an.

**Taste Text (Filter):** Zeigt die Filteroptionen an.

**Zifferntasten (Springen):** Mit den Zifferntasten können Sie direkt zu den entsprechenden Kanälen springen.

**OK (Optionen)** Zeigt die Programmpoptionen an, einschließlich der Option **“Kanal auswählen”**.

**INFO (Sendungs-Details):** Zeigt Details zu den Programmen an.

—Zeitleiste—



**Taste Rot (Tag -):** Zeigt die Programme des vorigen Tages an.

**Taste Grün (Tag +):** Zeigt die Programme des nächsten Tages an.

**Taste Gelb (Zoom):** Erweitert die Programminformation.

**Taste Blau (Filter):** Zeigt die Filteroptionen an.

**INFO (Sendungs-Details):** Zeigt Details zu den Programmen an.

**Zifferntasten (Springen):** Mit den Zifferntasten können Sie direkt zu den entsprechenden Kanälen springen.

**OK (O)** Zeigt die Programmpoptionen an, einschließlich der Option **“Kanal auswählen”**.

**Text (Suche):** Zeigt das Menü **“EPG-Suche”** an.

**SUBTTL (Sparte wählen):** Drücken Sie die Taste **SUBTITLE**, um das Menü Genre auswählen anzuzeigen. Mit dieser Funktion können Sie die EPG-Datenbank nach einem bestimmten Genre durchsuchen. Die im EPG verfügbaren Informationen werden durchsucht und die Ergebnisse, die zu Ihren Suchkriterien passen, angezeigt

**Ⓢ (Jetzt) :** Zeigt das aktuelle Programm an.

## Programmliste

Mit der Taste **“OK”** können Sie die Programmliste aufrufen.

**OK:** Auswahl ansehen.

**Taste BLAU:** Zeigt die Filteroptionen an.

**MENU:** Verlassen.

**Taste ROT:** Listet nur digitale Antennen- und analoge Übertragungen auf.

**Taste GRÜN:** Listet nur digitale Kabel- und analoge Übertragungen auf.

**Taste GELB:** Listet nur Satelliten- und analoge Übertragungen auf.

### Kanalliste bearbeiten

Das TV-Gerät sortiert alle gespeicherten Sender in der Programmliste. Sie können mit Hilfe der Programmlistenoptionen diese Programmliste bearbeiten, Favoriten festlegen oder aktive Sender festlegen.

- Drücken Sie die Taste **“MENU”**, um in das Hauptmenü zu gelangen. Wählen Sie die Option **Programmliste** mit den Tasten **“◀”** oder **“▶”** aus. Drücken Sie **OK**, um den Menüinhalt anzuzeigen.



Wählen Sie **Kanalliste bearbeiten**, um alle gespeicherten Kanäle zu verwalten. Verwenden Sie die Tasten **“▼”** oder **“▲”** und **OK**, um die Option **Kanalliste bearbeiten** auszuwählen.



- Drücken Sie die Taste **“▼”** oder **“▲”** um den Kanal auswählen, der bearbeitet werden soll. Drücken Sie die Tasten **“◀”** oder **“▶”**, um eine Funktion im Kanallisten-Menü auszuwählen.

Verwenden Sie die Tasten **P+/P-**, um eine Seite nach oben oder unten zu blättern.

Drücken Sie die **Taste BLAU**, um die Filteroptionen zu sehen.

Drücken Sie die **Taste MENU**, um abzubrechen.

## Kanäle bewegen

- Wählen Sie zuerst den gewünschten Kanal. Wählen Sie die Option **Bewegen** in der Kanalliste und drücken Sie die Taste **OK**.
- Der Bildschirm Nummer bearbeiten wird angezeigt. Geben Sie die gewünschte Kanalnummer über die Zifferntasten der Fernbedienung ein. Ist bereits ein Kanal unter dieser Nummer gespeichert, wird eine Warnmeldung eingeblendet. Wählen Sie **Ja**, wenn Sie den Kanal verschieben wollen, und drücken Sie **OK**.

## Kanäle löschen

Sie können die Taste **GRÜN** drücken, um alle Kanäle zu markieren oder die Markierung aufzuheben, und die Taste **GELB** für einzelne Kanäle.

- Wählen Sie den Kanal, den Sie löschen wollen, und wählen Sie dann die Option **Löschen**. Drücken Sie die Taste **OK**, um fortzusetzen.
- Eine Warnmeldung wird eingeblendet. Wählen Sie **JA**, um zu löschen, und **Nein**, um abzubrechen. Drücken Sie die Taste **OK**, um fortzusetzen.

## Kanäle umbenennen

- Wählen Sie den Kanal, den Sie umbenennen wollen, und wählen Sie dann die Option **Name**. Drücken Sie die Taste **OK**, um fortzusetzen.
- Mit den Tasten "**◀**" oder "**▶**" verschieben Sie den Eingabepunkt zum nächsten/vorhergehenden Zeichen. Über die Tasten "**▼**" oder "**▲**" können Sie das aktuelle Zeichen ändern. So wird zum Beispiel das Zeichen 'b' durch Drücken von "**▼**" zu einem 'a' und durch Drücken von "**▲**" zu einem 'c'. Durch Drücken der Zifferntasten „0...9" können Sie das markierte Zeichen durch das Zeichen, das über der Taste aufgedruckt ist, austauschen.
- Wenn Sie fertig sind, drücken Sie **OK**, um fortzusetzen. Drücken Sie "**MENU**", um abzubrechen.

## Kanäle sperren

Sie können die Taste **GRÜN** drücken, um alle Kanäle zu markieren oder die Markierung aufzuheben, und die Taste **GELB** für einzelne Kanäle.

- Wählen Sie den Kanal, den Sie sperren wollen, und wählen Sie dann die Option **Sperren**. Drücken Sie die Taste **OK**, um fortzusetzen.
- Sie müssen nun die Kindersicherungs-PIN eingeben. Die Standard-PIN ist 0000. Geben Sie die PIN-Zahl ein.

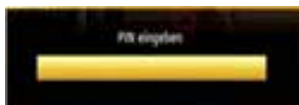

- Drücken Sie die Taste **OK**, wenn der gewünschte Kanal ausgewählt ist, um den Kanal zu sperren bzw. die Sperre aufzuheben. Das Sperrsymbol wird neben dem gewählten Kanal eingeblendet.

## Kanallisten-Filter

Mit der **Blauen Taste** können Sie den Kanallisten-Filter auswählen.

Die Filteroption für die Kanalliste kann nach Wunsch eingestellt werden. Sie können nur Satelliten- oder analoge Kanäle auflisten. Verwenden Sie einen Filter, um Kanäle als nur TV, nur Radio und nur Text einzustellen. Mit der **Freie/CAS-Funktion** können Sie wahlweise verschlüsselte oder freie Kanäle oder beides anzeigen lassen. Sie können zu den entsprechenden Kanälen mit Hilfe der **A-Z Option** springen. Sie können Kanäle mit der **Sortieren Funktion** alphabetisch sortieren. Sie können die Kanalliste ganz individuell mit diesen Funktionen einstellen.

## Sender verwalten: Favoriten

Sie können eine Liste mit Favoritenprogrammen erstellen.

- Drücken Sie die Taste "**MENU**", um in das Hauptmenü zu gelangen. Wählen Sie die Option **Programmliste** mit den Tasten "**◀**" oder "**▶**" aus. Drücken Sie **OK**, um den Menüinhalt anzuzeigen.
- Wählen Sie **Favoriten**, um die Favoritenliste zu verwalten. Wählen Sie mit den Tasten "**▼**" / "**▲**" und **OK** die Option **Favoriten** aus.
- Sie können verschiedene Kanäle als Favoriten markieren, so dass Sie nur noch durch die Favoriten-Kanäle navigieren.



- Wählen Sie einen Kanal mit den Tasten "**▼**" oder "**▲**" aus. Drücken Sie **OK**, um den gewählten Kanal zur Favoritenliste hinzuzufügen. Drücken Sie erneut die Taste **OK**, um ihn wieder zu entfernen.

## Tastenfunktionen

- **OK**: Fügt einen Sender hinzu oder entfernt ihn.
- **Taste GELB**: Kanal selektieren/deselektieren.
- **Taste GRÜN**: Alle Kanäle selektieren/deselektieren.
- **Taste BLAU**: Zeigt die Filteroptionen an.



Wenn ein Kanal der Favoritenliste hinzugefügt wird, können Sie FAV-Taste, während Sie fernsehen, um nur navigieren durch Ihre Lieblingssender mit P + / P-Taste.

Drücken Sie die FAV-Taste, um durch alle Kanäle wieder zu navigieren.

 **HINWEIS:** In der Kanalliste immer alle Kanäle angezeigt werden.

## Sender verwalten: Kanalliste sortieren

Sie können die Sender auswählen, die in der Kanalliste aufgelistet werden. Um bestimmte Sendertypen anzuzeigen, sollten Sie die Einstellung **Aktive Kanalliste** verwenden.

Wählen Sie die Option **Aktive Kanalliste** mit den Tasten “◀” oder “▶” aus dem Programmlistenmenü. Drücken Sie die Taste **OK**, um fortzusetzen.



Sie können eine aktive Kanalliste mit den Tasten “▼” / “▲” und OK aus der Liste auswählen.

**Übertragungsart:** Wenn Sie die gewünschte Übertragungsart mit den Tasten “◀” oder “▶” einstellen, zeigt das TV-Gerät die entsprechende Kanalliste an. Hat die entsprechende Quelle keine Kanäle gespeichert, wird die Meldung “Keine Kanäle in dieser Art gefunden” auf dem Bildschirm angezeigt.

## OSD-Informationen

Sie können die Taste **INFO** drücken, um die OSD-Informationen anzuzeigen. Details zum Sender und zur aktuellen Sendung werden in der Informationszeile angezeigt.



Die Informationszeile bietet eine Reihe von Informationen über den ausgewählten Kanal und die laufenden Programme. Der Name des Kanals wird zusammen mit der Kanallistennummer angezeigt.



**HINWEIS:** Nicht alle Kanäle strahlen die Programmdateien aus. Sind Name und Zeitdauer des Programms nicht verfügbar, bleibt die Informationszeile leer.

Wenn der ausgewählte Kanal gesperrt ist, müssen Sie den richtigen vierstelligen Code eingeben, um den Kanal sehen zu können (der Standard-Code ist **0000**). In diesem Fall wird auf dem Bildschirm die Meldung **“PIN eingeben”** angezeigt:

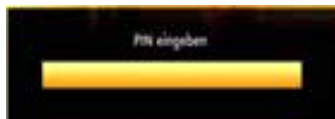

## Verwendung des Medienbrowsers

Wenn der USB-Stick nach Ein-/Auswechseln oder nach der ersten Installation nicht erkannt wird, stecken Sie zuerst das USB-Gerät aus und schalten Sie den LCD-Gerät aus und wieder ein. Stecken Sie das USB-Gerät anschließend wieder ein.

Um das Medienbrowser-Fenster anzuzeigen, drücken Sie entweder die Taste **“MENU”** auf der Fernbedienung und wählen Sie dann die Option **Medienbrowser** durch Drücken der Taste “◀” oder “▶” aus. Drücken Sie die Taste **OK**, um fortzusetzen. Die Menüoptionen des Medienbrowsers werden angezeigt.

Außerdem wird der Medienbrowserbildschirm automatisch eingeblendet, wenn Sie ein USB-Gerät einstecken:



Sie können die Musik-, Bild- und Video-Dateien von dem angeschlossenen USB-Gerät wiedergeben. Verwenden Sie die Tasten “◀” oder “▶” um **Videos**, **Fotos**, **Musik** oder **Einstellungen** auszuwählen.

Sie können zwei USB-Geräte an Ihr TV-Gerät anstecken. Wenn beide USB-Geräte Musik, Bilder und Videos enthalten, wird der **USB-Auswahl** OSD angezeigt. Das erste an das TV-Gerät angeschlossene USB-Gerät wird dabei als **USB-1** bezeichnet.



Wählen Sie mit den Tasten “▼” oder “▲” und **OK** ein Gerät aus und drücken Sie **OK**

 **HINWEIS:** Sind zwei USB-Geräte angeschlossen, können Sie aus dem Medienbrowser Menü Videos, Fotos oder Musik mit der Taste “Stammliste” zwischen den USB-Geräten wechseln.

### Videos über USB anschauen



 **HINWEIS:** Beachten Sie den Bedienungshinweis unter “Medienbrowser-Einstellen” Wiedergabestil.

Wenn Sie Videos aus den Hauptoptionen wählen, werden die verfügbaren Videodateien gefiltert und am Bildschirm angezeigt. Sie können die Tasten “▼” oder “▲” verwenden, um eine Videodatei auszuwählen. Drücken Sie **OK**, um das Video abzuspielen. Wenn Sie eine Untertiteldatei wählen und die Taste **OK** drücken können Sie diese Untertiteldatei wählen oder abwählen. Das folgende Menü wird beim Abspielen einer Videodatei angezeigt:

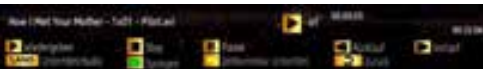

**Wiedergeben (▶ Taste):** Startet die Videowiedergabe.

**Stop (■ Taste):** Stoppt die Videowiedergabe.

**Pause (|| Taste):** Pausiert die Videowiedergabe.

**Rücklauf (◀◀ Taste):** Startet den Rücklauf.

**Vorlauf (▶▶ Taste):** Startet den Vorlauf.

**Untertitel/Audio (LANG. Taste):** Stellt Untertitel/ Audio ein.

**Grün (Springen):** Öffnet das “Springen zu Sek./ Gesamtdauer Menü”. Sie können zum gewählten Zeitpunkt springen.

**Gelb:** Öffnet das Untertitel-Zeitkorrekturmenü. Hiermit können Änderungen am Offset-Wert vorgenommen werden, wenn Synchronprobleme zwischen Bild und Ton auftreten.



Mit den Tasten ◀/▶, stellen Sie den Offset-Wert ein und speichern diesen mit der Taste GELB. Die Taste BLAU löscht die Eingabe. Die Taste SWAP bricht den Vorgang ab.

### Fotos über USB anschauen

Wenn Sie **Fotos** aus den Hauptoptionen wählen, werden die verfügbaren Bilddateien gefiltert und am Bildschirm aufgelistet.

 **HINWEIS:** Beachten Sie den Hinweis unter “Medienbrowser-Einstellen” Wiedergabestil.



**Springen (Zifferntasten):** Springt zur Datei, die über die Zifferntasten ausgewählt wird.

**OK:** Zeigt das ausgewählte Bild im Vollbildmodus an.

**Slideshow (▶ Taste):** Startet eine Diaschau mit allen Bildern.

**Taste GRÜN:** Zeigt alle Bilder als Thumbnails an.

**Taste ROT:** Sortiert die Dateien nach Datum.

**Taste GELB:** Ändert den Wiedergabestil.

**Taste BLAU:** Schaltet zwischen Musik, Foto, Video und allem hin und her.

### Optionen für Slideshow



**Pause (|| Taste):** Pausiert die Slideshow.

**Weiter (▶ Taste):** Setzt die Slideshow fort.

**Zurück/Vor (Links/Rechts Taste):** Springt zur vorherigen oder nächsten Datei der Slideshow.

**Drehen (Auf/Ab Taste):** Dreht das Bild mit den Tasten Auf/Ab.

**Endlos/Zufall (Taste GRÜN):** Drücken Sie die Taste einmal, um die Endloswiedergabe zu aktivieren. Drücken Sie sie nochmals, um Endlos- und Zufallswiedergabe zu aktivieren. Drücken Sie nochmals, um nur Zufallswiedergabe zu aktivieren. Drücken Sie nochmals, um alle zu deaktivieren. Sie sehen an der Änderung der Symbole, welche Funktionen aktiviert sind.

**BACK (Verlassen):** Zurück zur Dateiliste.

**INFO:** Zeigt den Hilfebildschirm an.

### Musik über USB wiedergeben

Wenn Sie **Musik** aus den Hauptoptionen wählen, werden die verfügbaren Audiodateien gefiltert und am Bildschirm aufgelistet.



**HINWEIS:** Beachten Sie den Hinweis unter "Medienbrowser-Einstellen" Wiedergabestiel.



**Wiedergabe (▶ Taste):** Gibt alle Mediendateien im Ordner, beginnend mit der ausgewählten Datei wieder.

**Stop (■ Taste):** Stoppt die Wiedergabe.

**Pause (|| Taste):** Pausiert die Wiedergabe.

**Sortieren (rote Taste):** Sortiert Dateien nach Titel, Interpret oder Album.

**Endlos/Zufallswiedergabe (grüne Taste):** Drücken Sie die Taste einmal, um die Endloswiedergabe zu aktivieren.

Drücken Sie die Taste ein zweites Mal, um Endlos- und Zufallswiedergabe zu aktivieren.

Drücken Sie die Taste erneut, um nur Zufallswiedergabe zu aktivieren.

Drücken Sie nochmals, um alle zu deaktivieren. Sie sehen an der Änderung der Symbole, welche Funktionen aktiviert sind.

**0..9 (Zifferntasten):** Sie können direkt zu einer Musikdatei springen, indem Sie den Anfangsbuchstaben der gewünschten Datei mit den Tasten 0..9 (Zifferntasten) auswählen.

**Auswahl wiedergeben (Taste OK):** Gibt nur die ausgewählte Datei wieder.

**Zurück/Vor (Tasten ◀ ▶):** Springt zur vorhergehenden oder nächsten Datei und gibt diese wieder.

**Wiedergabestil ändern (gelbe Taste):** Ändert den Wiedergabestil zwischen Normal und Verzeichnis.

**Medientyp (blaue Taste):** Im Wiedergabestil "Normal/Verzeichnis" können Sie zum Dateityp Fotos wechseln.

## Medienbrowser-Einstellungen

Sie können Ihre Einstellungen für den Medienbrowser mit dem Dialog Einstellungen anpassen. Drücken Sie die Tasten "▼" oder "▲" um eine Option zu markieren und stellen Sie sie mit den Tasten "◀" oder "▶" ein.

**Wiedergabestil:** Stellt den Standard-Browsermodus auf Normal oder Verzeichnis ein.



**HINWEIS:** Zur Bedienung im Wiedergabestil "Verzeichnis".

Im Wiedergabestil "Verzeichnis" wird die Ordnerstruktur und alle Dateien (des ausgewählten Medientyps) die sich im Root-Verzeichnis Ihres USB-Gerätes befinden angezeigt.

Ist ein Ordner (Verzeichnis) gewählt wird folgender Bildschirm angezeigt:



**Tasten ▼ / ▲ (Navigieren):** Durch die Verzeichnis- / Datenliste navigieren.

**Tasten P+ / P- (Seite auf/ab):** Bildschirmansicht um eine Seite auf/ab springen.

**Taste GELB (Wiedergabestil ändern):** Zwischen den Wiedergabestilen wechseln.

**Taste ROT:** Je nach Medientyp können Sie nach Datum oder Namen sortieren.

**Taste OK ( Verz. Browser):** Öffnet das gewählte Verzeichnis.

**0..9 (Zifferntasten) Springen:** Sie können direkt zu einer Datei springen, indem Sie den Anfangsbuchstaben (oder Zahl) der gewünschten Datei mit den Tasten 0..9 (Zifferntasten) auswählen.

**Taste Blau (Medientyp ändern):** Zwischen den Medientypen Video, Foto, Musik und Alle wechseln.

**Taste Swap (Stammliste):** Sind zwei USB-Geräte angeschlossen, können Sie mit der Taste "Stammliste" zwischen den USB-Geräten wechseln.

**Taste RET/BACK (Return):** Zum übergeordneten Verzeichnis wechseln. Steht nur zur Verfügung wenn Sie ein Verzeichnis geöffnet haben.

## DLNA-Netzwerkdienst verwenden

### Information

DLNA (Digital Living Network Alliance) ist eine Norm, die die Benutzung von digitalen Elektronikgeräten vereinfacht und deren Verwendung in Heimnetzwerken erleichtert. Weitere Informationen finden Sie unter [www.dlna.org](http://www.dlna.org).

Mit dem DLNA-Standard können Sie auf einem im Heimnetzwerk angeschlossenen DLNA-Medienserver gespeicherte Fotos und Videos ansehen und Musikdateien anhören.

### Schritt 1: Nero Media Home Installation

Die DLNA-Funktion kann nicht verwendet werden, wenn das Server-Programm auf Ihrem PC nicht installiert ist. Bitte präparieren Sie Ihren PC mit der mitgelieferten Nero Media Home Software. Für weitere Informationen über die Installation, wenden Sie sich bitte zu Anhang G.

### Schritt 2: Anschluss an ein kabelgebundenes

#### Kabelgebundene Verbindung

- Schließen Sie das LAN-Netzwerkkabel an den ETHERNET-EINGANG Ihres Fernsehers an. Stellen Sie sicher, dass die Präparation vom Medien-Server, die Verbindungen und die Netzwerkeinstellungen vollständig korrekt sind (für weitere Informationen siehe Kapitel Netzwerk-Einstellungen).

### Schritt 3: Wiedergabe von gemeinsam genutzten Dateien via Medienbrowser

- Wählen Sie Medienbrowser aus dem Hauptmenü, indem Sie die Taste Links oder Rechts benutzen. Dann drücken Sie die Taste OK. Der Medienbrowser wird angezeigt.
- DLNA-Unterstützung ist nur möglich mit Medienbrowser Ordner-Modus. Um den Ordner-Modus zu aktivieren, gehen Sie zu Einstellungen im Medienbrowser Hauptbildschirm und drücken Sie die Taste OK. In den Einstellungsoptionen, markieren Sie Anzeige-Stil und wechseln Sie zu Ordner, durch Benutzen der Links oder Rechts Tasten.
- Wählen Sie den gewünschten Medientyp und drücken Sie die Taste OK.



- Wenn die gemeinsame Konfiguration richtig eingestellt ist, wird nach der Auswahl des gewünschten Medientyps die folgende OSD-Meldung angezeigt. Wählen Sie die Taste OK um das gewählte Netzwerk oder den USB-Speicher Inhalt anzuzeigen. Wenn Sie die Geräte-Liste aktualisieren möchten, drücken Sie die GRÜNE Taste. Zum Verlassen können Sie die Taste MENU drücken.



- Wenn verfügbare Netzwerke gefunden wurden, werden sie auf diesem Bildschirm angezeigt.
- Wählen Sie den gewünschten Medienserver bzw. das gewünschte Netzwerk mit den Tasten "▼" oder "▲" und drücken Sie die Taste OK.
- Wenn Sie den Medientyp als Video auswählen und ein Gerät aus dem Auswahlimenü, wird ein neues Menü auf dem Bildschirm wie folgt angezeigt:



- Wählen Sie Videos aus diesem Bildschirm um alle verfügbaren Video-Dateien aus dem gewählten Netzwerk aufzulisten.
- Um andere Medientypen aus diesem Bildschirm wiederzugeben, müssen Sie zum Hauptmenü vom Medienbrowser zurückgehen und den gewünschten

Medientyp wählen und die Netzwerk-Auswahl nochmals durchführen (Siehe Schritt 3).

- Weitere Informationen zur Wiedergabe von Dateien finden Sie im Abschnitt Medienbrowser USB-Wiedergabe.
- Wenn Sie Videos aus dem Netzwerk über DLNA ansehen, können die Untertitel nicht angezeigt werden.
- Sie können nur einen Fernseher mit DLNA auf demselben Netzwerk verbinden.
- Wenn mit dem DLNA-Netzwerk ein Problem auftritt, schalten Sie bitte den Fernseher ein und aus.
- Trick-Modus und Springen werden mit der DLNA-Funktion nicht unterstützt.

#### VORSICHT:

- Es können PCs vorhanden sein, die möglicherweise nicht in der Lage sind, die DLNA-Funktion aufgrund von Administrator- und Sicherheitseinstellungen zu nutzen. (wie z. B. Business-PCs).
- Für die beste Netzwerk-Streaming mit diesem Set, sollte die mitgelieferte Nero Software installiert werden.

### Bildgröße ändern: Bildformate

- Je nach empfangenem Signal können Sendungen in unterschiedlichen Bildformaten angezeigt werden.
- Sie können das Bildseitenverhältnis (Bildformat) des TV ändern, um das Bild in unterschiedlichen Zoommodi anzusehen.
- Drücken Sie mehrmals die Taste "SCREEN", um die Bildgröße zu ändern. Die verfügbaren Zoommodi werden unten angeführt.

#### Auto

Wird AUTO ausgewählt, so wird das Seitenverhältnis des Bildschirms automatisch durch die von der gewählten Quelle gelieferten Informationen (sofern verfügbar) eingestellt.

Das im AUTO-Modus angezeigte Format ist völlig unabhängig von der WSS-Information, die eventuell mit dem Signal in der Übertragung oder vom externen Gerät geliefert wird.

 **HINWEIS:** Der Auto-Modus ist nur bei HDMI-, YPbPr- und DTV-Quellen verfügbar.

#### 16:9

Hier kann man die linke und die rechte Seite eines normalen Bildes (Bildseitenformat 4:3) gleichmäßig ausdehnen, um die Breite des TV-Bildschirms auszufüllen.



- Für Bilder mit einem Bildseitenverhältnis von 16:9, die zu einem normalen Bild (Bildseitenverhältnis von 4:3) verkleinert worden sind, verwenden Sie zur Wiederherstellung des ursprünglichen Formats den 16:9-Modus.

#### Untertitel

Mit dieser Funktion wird ein breites Bild (Bildseitenformat von 16:9) mit Untertiteln auf volle Bildschirmgröße gezoomt.



 **HINWEIS:** Sie können den Bildschirminhalt nach oben oder unten verschieben, indem Sie die Tasten "▼"/"▲" drücken, während als Bildformat Panorama, 14:9, Kino oder Untertitel ausgewählt ist.

#### 14:9

Mit dieser Funktion wird ein breites Bild (Bildseitenformat von 14:9) bis zu den oberen und unteren Grenzen des Bildschirms gezoomt.



#### 14:9 Zoom



Diese Option stellt das 14:9-Bildformat ein

## 4:3

Wird dazu verwendet, ein normales Bild (Bildseitenverhältnis von 4:3) zu betrachten, da dies sein ursprüngliches Format ist.



## Panorama

Hier kann man die linke und die rechte Seite eines normalen Bildes (Bildseitenformat 4:3) ausdehnen, um den Bildschirm auszufüllen, ohne dabei das Bild unnatürlich erscheinen zu lassen.



Der obere und der untere Teil des Bildes sind leicht abgeschnitten.

## Kino

Mit dieser Funktion wird ein breites Bild (Bildseitenformat von 16:9) auf volle Bildschirmgröße gezoomt.



## Bildeinstellungen konfigurieren

Sie können im Detail unterschiedliche Bildeinstellungen verwenden.

Drücken Sie die Taste "MENU" und wählen Sie das Bildsymbol mit den Tasten "◀" oder "▶" aus. Drücken Sie die Taste OK, um das Menü Bildeinstellungen anzuzeigen.



## Steuerung des Menüs Bildeinstellungen

- Drücken Sie die Tasten "▼" oder "▲" um eine Menüoption zu markieren.
- Wählen Sie eine Option mit den Tasten "◀" oder "▶" aus.
- Drücken Sie die Taste "MENU", um abzubrechen.

## Optionen des Menüs Bildeinstellungen

**Modus:** Je nach Ihren Wünschen können Sie die entsprechende Option Modus einstellen. Der Bildmodus kann auf eine von drei Optionen eingestellt werden. Natürlich, Dynamisch und Kino (Cinema, Dynamic and Natural).

**Kontrast:** Stellt Helligkeits- und Dunkelheitswerte des Bildschirms ein.

**Helligkeit:** Stellt die Helligkeit des Bildschirms ein.

**Schärfe:** Stellt die Schärfe der am Bildschirm dargestellten Objekte ein.

**Farbe:** Stellt die Farbwerte ein.

**Energiesparmodus:** Wählen Sie die Option Energiesparmodus mit den Tasten "▼" oder "▲" aus. Die Taste "◀" oder "▶" drücken, um den Energiesparmodus als Eco, Bild-Aus- oder deaktivierten Modus einzustellen. Weitere Informationen zum Energiesparmodus finden Sie im Abschnitt "Umweltinformation" in diesem Handbuch.

**Hintergrundbeleuchtung:** Mit dieser Einstellung wird der Pegel der Hintergrundbeleuchtung auf **Niedrig**, **Mittel**, **Hoch** oder **Auto** gestellt.

**Rauschreduktion:** Wenn das Übertragungssignal schwach oder verrauscht ist, können Sie mit der Option Rauschreduktion das Bildrauschen verringern. Die Rauschreduktion kann auf eine von vier Optionen eingestellt werden. Niedrig, Mittel, Hoch und Aus.

### Erweiterte Einstellungen



**Dynamischer Kontrast:** Sie können die Kontraststärke verändern, indem Sie die Funktion Dynamischer Kontrast verwenden. Die Funktion Dynamischer Kontrast kann auf eine dieser Optionen eingestellt werden. Niedrig, Mäßig, Hoch und Aus.

**Farbtemperatur:** Stellt den gewünschten Farbton ein.

**Bildformat:** Stellt die Bildgröße auf Auto, 16:9, Untertitel, 14:9, 14:9 Zoom, 4:3, Panorama oder Kino.

**Movie Sense (Filmmodus):** Solange die Funktion Filmmodus aktiv ist, werden die Videoeinstellungen des TV-Gerätes für bewegte Bilder optimiert, um die Qualität und Lesbarkeit zu verbessern.

### Die Verwendung des Filmmodus

Ist die Option Filmmodus (Movie Sense) auf Niedrig, Mittel oder Hoch eingestellt, steht die Option Filmmodus-Demo zur Verfügung. Ist eine dieser Optionen gewählt, beginnt der Demo-Modus, wenn Sie die OK-Taste drücken. Solange der Demomodus aktiv ist, bleibt der Bildschirm in zwei Hälften geteilt. Auf der einen Hälfte wird die Filmmodus-Funktion demonstriert, auf der anderen Hälfte wird das Bild mit den normalen Einstellungen für TV angezeigt. Zum Abbrechen, erneut auf die Taste OK drücken.

**HINWEIS:** Die Funktion Filmmodus arbeitet auch bei Übertragungen mit 24 Einzelbildern/Sekunde.

**HDMI True Black (Schwarztinge) (Optional):** Sobald das Bildsignal über einen HDMI-Eingang kommt, ist diese Funktion im Bild-Einstellungs-Menü verfügbar. Sie können diese Funktion verwenden, um das Schwarz der Bilder zu verstärken. Sie können diese Funktion auf "Ein" einstellen, um den HDMI-True-Black-Modus zu aktivieren.

**HINWEIS:** Die HDMI True Black On/Off Funktion, funktioniert nur, wenn das HDMI Ausgabegerät auf RGB festgelegt ist.

**Film-Modus (Optional):** Filme werden mit einer anderen Zahl von Einzelbildern pro Sekunde aufgenommen als normale Fernsehprogramme. Wählen Sie die Option **Film-Modus mit den Tasten** "▼" oder "▲".

Drücken Sie die Taste "◀" oder "▶", um diese Funktion auf Ein bzw. Aus zu stellen. Schalten Sie diese Funktion ein, wenn Sie sich Filme ansehen, um Szenen mit schnellen Bewegungen deutlich zu sehen.

**Hautton:** Stellen Sie die gewünschte Oberflächenfarbe ein.

**Farbverschiebung:** Stellt den gewünschten Farbton ein.

**RGB Gain:** Die Farbtemperaturwerte können Sie über die Funktion "RGB-Grad" einstellen.

**Zurücksetzen:** Setzt die Bildeinstellungen auf die Werkseinstellungen zurück.

*Im VGA- oder PC-Modus sind einige Optionen des Bildmenüs nicht verfügbar. Stattdessen werden die VGA-Modus-Einstellungen im PC-Modus zu den Bildeinstellungen hinzugefügt.*

### PC-Bildeinstellungen

Um die Optionen für das PC-Bild einzustellen, gehen Sie wie folgt vor:

Wählen Sie das Bildsymbol mit den Tasten "◀" oder "▶" aus. Das Bildmenü erscheint auf dem Bildschirm.

Die Optionen Kontrast, Helligkeit, Farbe, Farbtemperatur und Bildformat und andere Einstellungen in diesem Menü entsprechen jenen im TV-Bildmenü im Abschnitt "Hauptmenüsystem".

*Die Einstellungen für Audio, Einstellungen und Quelle sind identisch mit jenen, die im Hauptmenüsystem erklärt werden.*

**PC Lage:** Wählen Sie diese Option aus, um die Menüoptionen **PC Lage** anzuzeigen.



**Auto-Position:** Optimiert die Anzeige automatisch. Drücken Sie **OK**, um die Optimierung durchzuführen.

**Bildlage Horizontal:** Mit dieser Option können Sie das Bild auf die rechte oder linke Seite des Bildschirms verschieben.

**Bildlage Vertikal:** Mit dieser Option können Sie das Bild zum oberen oder unteren Rand des Bildschirms verschieben.

**Pixelfrequenz:** Die Einstellung Pixelfrequenz korrigiert Störungen, die als vertikale Streifen bei pixelintensiven Darstellungen wie Tabellen oder Absätzen in kleinen Schriftarten auftreten.

**Phase:** Abhängig von der Auflösung und Abtastfrequenz, die Sie in das TV-Gerät einspeisen, kann es zu einem verzerrten oder gestörten Bild auf dem Bildschirm kommen. In diesem Fall können Sie mit dieser Option durch mehrmalige Versuche ein klareres Bild erhalten.

## Konfiguration der Toneinstellungen

Sie können die Toneinstellungen nach Ihren persönlichen Vorlieben festlegen.

Drücken Sie die Taste **“MENU”** und wählen Sie das Tonsymbol mit den Tasten **“◀”** oder **“▶”** aus. Drücken Sie die Taste **OK**, um das Menü Toneinstellungen anzuzeigen.



### Steuerung des Menüs Toneinstellungen

- Drücken Sie die Tasten **“▼”** oder **“▲”** um eine Menüoption zu markieren.
- Wählen Sie eine Option mit den Tasten **“◀”** oder **“▶”** aus.
- Drücken Sie die Taste **“MENU”**, um abubrechen.

### Optionen des Menüs Toneinstellungen

**Lautstärke:** Stellt die Lautstärke ein.

**Equalizer (Entzerrer):** Drücken Sie die Taste **OK**, um das Equalizer-Untermenü anzuzeigen.



Im Equalizer-Menü kann die Voreinstellung auf **Musik, Film, Sprache, Normal, Klassik und Benutzer** eingestellt werden. Drücken Sie die Taste **“MENU”**, um zum vorhergehenden Menü zurückzukehren.

 **HINWEIS:** Die Einstellungen des Menüs Equalizer können nur dann geändert werden, wenn Benutzer als der Equalizermodus eingestellt ist.

**Balance (Ausgleich):** Mit dieser Einstellung wird die Balance zwischen rechtem und linkem Lautsprecher eingestellt.

**Kopfhörer:** Stellt die Lautstärke für den Kopfhörer ein.

**Tonmodus:** Sie können, wenn der gewählte Kanal den entsprechenden Modus unterstützt, zwischen Mono, Stereo, Dual I oder Dual II auswählen.

**AVL:** Die Funktion Automatische Lautstärkebegrenzung (AVL) stellt den Klang so ein, dass beim Umschalten zwischen Kanälen mit unterschiedlicher Lautstärke die Lautstärke gleich bleibt (zum Beispiel ist die Lautstärke von Werbesendungen oft höher als die von anderen Programmen).

**Digital-Ausgang:** Stellt den Audiotyp für den Digital-Ausgang ein.

**PCM:** Digitaler Stereoton.

**Komprimiert (DD,DD+,AC3,AC3-HE).**



## Konfiguration der Einstellungen

Sie können die Einstellungen nach Ihren persönlichen Vorlieben festlegen.

Drücken Sie die Taste **"MENU"** und wählen Sie das Symbol Einstellungen mit den Tasten **"◀"** oder **"▶"** aus. Drücken Sie die Taste **OK**, um das Menü Einstellungen anzuzeigen.



### Steuerung des Menüs Einstellungen

- Drücken Sie die Tasten **"▼"** oder **"▲"** um eine Menüoption zu markieren.
- Drücken Sie die Taste **OK**, um eine Option auszuwählen.
- Drücken Sie die Taste **"MENU"**, um abzubrechen.

### Optionen des Menüs Einstellungen

**Conditional Access:** Einstellen des CI-Moduls\*, sofern vorhanden (\*Siehe Verwenden des Common Interface auf dieser Seite).

**Sprache:** Legt die Spracheinstellungen fest.

**Kindersicherung:** Legt die Kindersicherungseinstellungen fest.

**Timer:** Legt die Timer für gewählte Programme fest.

**Datum/Zeit:** Stellt Datum und Zeit ein.

**Quellen:** Aktiviert oder deaktiviert die gewünschten Quellenoptionen.

**Satelliten Einstellungen:** Legt die Satelliteneinstellungen fest.

**Netzwerk Einstellungen:** Im Netzwerkeinstellungen-Menü können Sie den Netzwerktyp einstellen.

**Andere Einstellungen:** Zeigt andere Einstellungsoptionen für das TV-Gerät an.

## Verwenden des Common Interface



**WICHTIG:** Sie dürfen nur dann das CI-Modul einsetzen oder herausnehmen, wenn das TV-Gerät **AUSGESCHALTET** ist.

- Um bestimmte digitale Kanäle zu sehen, ist u. U. ein CI-Modul notwendig. Dieses Modul muss in den CI-Steckplatz Ihres TV-Gerätes eingesetzt werden. Um verschlüsselte digitale Kanäle anzusehen, benötigen Sie ein CI-Modul vom Dienstanbieter Ihrer Wahl. Der Dienstanbieter ist der Programm Händler. Wenn Sie mehr als einen Dienstanbieter verwenden, müssen Sie möglicherweise zwischen verschiedenen CI-Modulen wählen.
- Besorgen Sie sich durch die Anmeldung bei einem Pay-TV-Anbieter das CI-Modul und die Smartcard und setzen Sie sie wie folgt in das TV-Gerät ein.
- Stecken Sie das CI-Modul und die SmartCard in den Steckplatz, der sich auf der linken Seite des TV-Gerätes befindet.
- Das CI-Modul sollte korrekt eingesetzt werden. Falsch herum kann es nicht vollständig eingeschoben werden. Versuchen Sie nicht, das CI-Modul mit Gewalt einzuführen, da dies sowohl das Modul als auch den Steckplatz am TV beschädigen kann.
- Schließen Sie das TV-Gerät wieder an die Stromversorgung an, schalten Sie ein und warten Sie einen Moment, bis die Karte aktiviert wurde.
- Wenn kein Modul eingesetzt ist, erscheint der Hinweis: "Kein Common Interface-Modul erkannt".
- Weitere Informationen über die Einstellungen finden Sie in der Bedienungsanleitung des Moduls.

### Anzeigen des Menüs Conditional Access (\*)

(\*) *Diese Menüeinstellungen können sich je nach Diensteanbieter ändern.*

Drücken Sie die Taste **"MENU"** und wählen Sie das Symbol Einstellungen mit den Tasten **"◀"** oder **"▶"** aus. Drücken Sie die Taste **OK**, um das Menü Einstellungen anzuzeigen. Verwenden Sie die Tasten **"▼"** oder **"▲"** um Conditional Access zu markieren, und drücken Sie die Taste **OK**, um die Menüoptionen anzuzeigen.

## Konfigurieren der Spracheinstellungen

In diesem Menü können Sie die Spracheinstellungen des TV-Gerätes steuern.

Drücken Sie die Taste **“MENU”** und wählen Sie das Einstellungs-Symbol mit den Tasten **“◀”** oder **“▶”** aus. Drücken Sie die Taste **OK**, um das Menü Einstellungen anzuzeigen. Verwenden Sie die Taste **“▼”** um Sprache zu markieren und drücken Sie **OK**, um fortzusetzen.



Wählen Sie eine Option mit den Tasten **“▼”** oder **“▲”** aus. Die Einstellungen werden automatisch gespeichert.

**System:** Zeigt die Systemsprache an.

### Bevorzugt

Sofern verfügbar, werden diese Einstellungen verwendet. Andernfalls werden die aktuellen Einstellungen verwendet.

- **Audio:** Legt die bevorzugte Audio-Sprache fest.
- **Untertitel:** Legt die Untertitelsprache fest. Die gewählte Sprache wird für die Untertitel verwendet.
- **Teletext:** Legt die Teletext-Sprache fest.
- **Guide:** Legt die bevorzugte EPG-Sprache fest.

### Aktuell (\*)

(\*) Diese Einstellungen können nur geändert werden, wenn dies vom Sender unterstützt wird. Ist dies nicht der Fall, können die Einstellungen nicht geändert werden.

- **Audio:** Ändert die Audiosprache für den aktuellen Kanal.
- **Untertitel:** Legt die Untertitelsprache für den aktuellen Kanal fest.



**HINWEIS:** Wenn die Option **Land auf Dänemark, Schweden, Norwegen oder Finnland** eingestellt ist, funktioniert das Menü **Spracheinstellungen** wie folgt:

### Spracheinstellungen



Markieren Sie im Menü **Einstellungen** die Option **Spracheinstellungen** durch Drücken der Tasten **“▼”** oder **“▲”**. Drücken Sie **OK**. Daraufhin wird das Untermenü **Spracheinstellungen** eingeblendet.

Verwenden Sie die Tasten **“▼”** oder **“▲”** um die Menüoptionen zu markieren, und drücken Sie dann die Tasten **“◀”** oder **“▶”** um sie einzustellen.



### HINWEISE:

- Die Option **System** legt die Menüsprache auf dem Bildschirm fest.
- Die Option **Audiosprache** wird zur Festlegung der Audiosprache des Kanals verwendet.
- Die primären Einstellungen haben die höchste Priorität, wenn mehrere Auswahlmöglichkeiten in einer Übertragung vorhanden sind. Die sekundären Einstellungen sind die Alternativen, wenn die primären Optionen nicht verfügbar sind.

## Kindersicherung

Um das Ansehen bestimmter Programme zu verhindern, können Kanäle und Menüs mit der Kindersicherung-Option gesperrt werden.

Diese Funktion aktiviert bzw. deaktiviert das Menü-Schutzsystem und ermöglicht eine Änderung der PIN-Zahl.

Drücken Sie die Taste **"MENU"** und wählen Sie Einstellungen mit den Tasten **"◀"** oder **"▶"** aus. Drücken Sie die Taste **OK**, um das Menü Einstellungen anzuzeigen. Verwenden Sie die Taste **"▼"** oder **"▲"** um **Kindersicherung** zu markieren, und drücken Sie **OK**, um fortzusetzen:

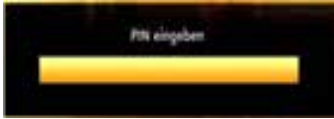

Um die Kindersicherung Menüoptionen anzuzeigen, muss die PIN-Zahl eingegeben werden. Die standard PIN-Zahl ist 0000. Nach Eingabe der richtigen PIN wird das Kindersicherungseinstellungen-Menü angezeigt.



### Steuerung des Kindersicherungseinstellungen-Menüs (\*)

- Wählen Sie eine Option mit den Tasten **"▼"** oder **"▲"** aus.
- Wählen Sie eine Option mit den Tasten **"◀"** oder **"▶"** aus.
- Drücken Sie **OK**, um weitere Optionen zu sehen.

(\*) Wenn Sie bei der Ersteinstellung UK als Länderoption auswählen, wird die Option Maturity Lock nicht angezeigt. Diese Einstellung ist nur für EU-Länder verfügbar.

**Menüsperrung (optional):** Die Einstellung Menüsperrung aktiviert oder deaktiviert den Menüzugriff. Sie können den Zugriff auf das Installationsmenü oder auf das gesamte Menüsystem deaktivieren.

**Maturity Lock (optional):** Ist diese Option eingestellt, bezieht sie vom Sender Altersinformationen. Ist die entsprechende Altersstufe im Gerät deaktiviert, wird der Zugriff auf die Sendung gesperrt.

**Kindersicherung (optional):** Wenn Kindersicherung aktiviert wird, kann das TV-Gerät nur über die Fernbedienung gesteuert werden. In diesem Fall sind die Tasten am Bedienfeld des TV-Gerätes mit Ausnahme der Standby/Ein-Taste außer Funktion gesetzt. Ist die Kindersicherung aktiviert, können Sie das TV-Gerät mit der Taste Standby/Ein in den Standby-Modus schalten. Um das TV-Gerät wieder einzuschalten, benötigen Sie die Fernbedienung. Wenn eine Taste gedrückt wird, erscheint die Meldung "Kindersicherung Ein" auf dem Bildschirm, während das Menü ausgeblendet bleibt.

**PIN einstellen:** Legt eine neue PIN-Zahl fest. Geben Sie über die Zifferntasten eine neue PIN-Zahl ein. Sie müssen den neuen PIN-Code zur Bestätigung nochmals eingeben.

**WICHTIG:** Der werksseitig eingestellte PIN-Code lautet 0000. Wenn Sie einen neuen PIN einstellen, schreiben Sie diesen bitte auf und bewahren Sie ihn an einem sicheren Ort auf.

## Timer

Drücken Sie die Taste **MENU** und wählen Sie das Symbol Einstellungen mit den Tasten **"◀"** oder **"▶"** aus. Drücken Sie die Taste **OK**, um das Menü Einstellungen anzuzeigen. Verwenden Sie die Taste **"▼"** oder **"▲"** um die Option **Timer** zu markieren, und drücken Sie **OK**, um fortzusetzen.

### Einstellen des Ausschalt-Timers

Diese Einstellung dient dazu, das TV-Gerät nach einer bestimmten Zeit abzuschalten.

- Markieren Sie **Ausschalt-Timer** mit den Tasten **"▼"** oder **"▲"**.
- Verwenden Sie die Taste **"◀"** oder **"▶"** zur Einstellung. Der Timer kann in 30-Minuten-Intervallen zwischen Aus (Off) und 2,00 Stunden (120 Minuten) eingestellt werden.

### Einstellen von Programm-Timer

Sie können mit dieser Funktion Programm-Timer für bestimmte Programme festlegen.

Drücken Sie die Taste **"▼"** um für eine Sendung einen Timer festzulegen. Auf dem Bildschirm werden die Funktionstasten für Programm-Timer eingeblendet.

### Einen Timer hinzufügen

- Um einen Timer hinzuzufügen, drücken Sie die Taste **GELB** auf der Fernbedienung.

**Netzwerktyp:** Diese Option kann nicht eingestellt werden.

**Kanal:** Ändert den Kanal mit den Tasten “◀” oder “▶”.

**Timertyp:** Diese Option kann nicht eingestellt werden.

**Datum:** Geben Sie über die Zifferntasten ein Datum ein.

**Beginn:** Geben Sie über die Zifferntasten eine Startzeit ein.

**Ende:** Geben Sie über die Zifferntasten eine Endzeit ein.

**Dauer:** Zeigt die Dauer zwischen Start- und Endzeit an.

**Wiederholen:** Sie können die Wiederholung für den Timer auf Einmal, Täglich oder Wöchentlich einstellen. Wählen Sie eine Option mit den Tasten “◀” oder “▶” aus.

**Ändern/Löschen:** Stellt die Kindersicherungseinstellungen für Timer ein.

- Drücken Sie die Taste **GRÜN**, um den Timer zu speichern. Zum Abbrechen drücken Sie die Taste **ROT**.

### Einen Timer bearbeiten

- Wählen Sie den Timer, den Sie bearbeiten wollen, durch Drücken der Taste “▼” oder “▲” aus.
- Drücken Sie die Taste **GRÜN**. Der Bildschirm **Timer bearbeiten** wird angezeigt.
- Wenn Sie fertig sind, drücken Sie **GRÜN**, um fortzusetzen: Sie können die Taste “MENU” drücken, um abzubrechen.

### Einen Timer löschen

- Wählen Sie den Timer, den Sie löschen wollen, durch Drücken der Taste “▼” oder “▲” aus.
- Drücken Sie die Taste **ROT**.
- Wählen Sie über die Tasten “◀” oder “▶” **JA** aus, um den Timer zu löschen. Wählen Sie **NEIN**, um den Vorgang abzubrechen.

## Einstellen von Datum und Uhrzeit

Wählen Sie im Menü Einstellungen die Option **Datum/Zeit**, um diese einzustellen. Drücken Sie die Taste **OK**.



- Verwenden Sie die Tasten “▼” oder “▲” um Datum/Zeit zu markieren.

Die Optionen **Datum**, **Zeit**, **Zeiteinstellungen** und **Zeitzone** sind verfügbar.

Verwenden Sie die Tasten “▲” oder “▼” um **Zeiteinstellungen** zu markieren. Die **Zeiteinstellungen** werden mit den Tasten “◀” oder “▶” eingestellt. Sie kann auf **Auto** oder **Manuell** gestellt werden.

Wenn **Auto** gewählt wird, können die Optionen **Datum**, **Zeit** und **Zeitzone** nicht eingestellt werden. Wenn **Manuell** ausgewählt wird, kann die **Zeitzone** geändert werden:

- Wählen Sie die Option **Zeitzone** durch Drücken der Taste “▲” oder “▼” aus.

Verwenden Sie die Tasten “◀” oder “▶” um die **Zeitzone** zwischen GMT-12 oder GMT+12 zu ändern. Die aktuelle Zeit oben im Menü ändert sich dann entsprechend der eingestellten **Zeitzone**.

- Die Einstellungen werden automatisch gespeichert. Drücken Sie “MENU”, um abzubrechen.

## Konfiguration der Quellen-Einstellungen

Hier können Sie die gewählten **Quellenoptionen** aktivieren oder deaktivieren. Das TV kann durch Drücken der Taste “SOURCE” nicht auf **deaktivierte Quellenoptionen** geschaltet werden.



- Wählen Sie im Menü Einstellungen die Option **Quellen** und drücken Sie **OK**.
- Wählen Sie eine Quelle mit den Tasten “▼” oder “▲” aus.
- Verwenden Sie die Tasten “◀” oder “▶” um die gewählte Quelle zu aktivieren oder deaktivieren. Die Einstellungen werden automatisch gespeichert.

## Satelliteneinstellungen konfigurieren

Wählen Sie **Satelliten Einstellungen** im Menü Einstellungen, um die **Satelliten Einstellungen** zu konfigurieren. Drücken Sie die Taste **OK**.



**Satellitenliste:** Um die Liste der verfügbaren Satelliten anzuzeigen, wählen Sie bitte die Option Satellitenliste im Menü Satelliten Einstellungen aus. Wenn Sie neue Satelliteninformationen zufügen möchten, drücken Sie bitte die Taste **GELB**. Wenn Sie den Satellitenamen ändern möchten, verwenden Sie bitte die Navigationstasten. Um einen Satelliten von der Liste zu löschen, bitte die Taste **BLAU** oder **OK** drücken, um die Liste zu bearbeiten.

**Antenneninstallation:** In diesem Bereich können Sie die Antennen-Einstellungen verändern und Satelliten auf neue Kanäle hin durchsuchen.

**SatcoDX:** Sie können die SatcoDX-Betriebsvorgänge über die Satelliteneinstellungen durchführen. Im Menü SatcoDX gibt es die folgenden zwei Optionen zur SatcoDX-Funktion:



Sie können SatcoDX-Daten hoch- oder herunterladen. Um diese für die SatcoDX-Funktionalität unterstützten Funktionen ausführen zu können, muss zuerst ein USB-Gerät an das TV-Gerät angeschlossen werden.

Sie können dann aktuelle Dienste und die dazugehörigen Satelliten & Transponder vom TV-Gerät laden in eine Datei mit dem Namen "mb70\_sdx.sdx" auf dem USB-Gerät speichern.

Zusätzlich zur Hochlade-Funktion können Sie auch eine der auf dem USB-Gerät gespeicherten SatcoDX-Dateien in das TV-Gerät laden. Wenn Sie die Download-Option wählen, wird eine Liste der auf dem USB-Gerät gespeicherten SatcoDX-Dateien angezeigt.

Wenn Sie eine dieser SatcoDX-Dateien auswählen, werden alle Dienste und die dazugehörigen Satelliten

und Transponder in der gewählten Datei im TV-Gerät gespeichert. Alle installierten terrestrischen, Kabel- und/oder Analogdienste werden beibehalten und nur die Satellitendienste entfernt.

Überprüfen Sie anschließend Ihre Antenneneinstellungen und nehmen Sie eventuelle erforderliche Änderungen vor. U.U. wird die Fehlermeldung "Kein Signal" angezeigt, wenn die Antenneneinstellungen nicht richtig sind.

## Konfiguration der Netzwerk-Einstellungen



**HINWEIS:** Die Netzwerk-Einstellungen Ihres Fernsehers beinhaltet die Optionen Drahtgebundene und Drahtlose Verbindung. Hat Ihr Fernseher jedoch kein USB-WiFi-Dongle, müssen Sie den Verbindungstyp Drahtgebundene Verbindung benutzen. Wenn Sie eine drahtlose Verbindung versuchen, obwohl der Fernseher kein USB-WiFi-Dongle besitzt, wird ein Warnhinweis angezeigt und der Fernseher erhält keine IP-Adresse. Schließen Sie danach ein LAN-Kabel an und das TV-Gerät wird eine IP-Adresse beziehen können.



**WICHTIG :** Für einen einwandfreien Betrieb muss der Cookie-Filter von Ihren Router-Einstellungen deaktiviert werden.

## Konfiguration der kabelgebundenen Geräte-Einstellungen

- Im Netzwerk-Einstellungs-Fenster können Sie den Netzwerktyp des TV-Gerätes einstellen, welches das TV-Gerät mit dem Internet verbindet. Falls Sie den Fernseher über den Ethernet-Eingang verbinden, zur Konfiguration, wählen Sie Netzwerktyp als Drahtgebundenes-Gerät.



## Einstellen des Netzwerktyps

- Als Netzwerktyp können Sie Drahtgebundenes oder Drahtloses Gerät auswählen, je nach der aktiven Verbindung zum TV-Gerät. Ist der Fernseher über ein LAN-Kabel angeschlossen, wählen Sie hier Drahtgebundenes Gerät. Ist er über den USB-WiFi-Dongle angeschlossen, wählen Sie hier Drahtloses Gerät.

## Einstellung des Konfigurationsstatus

- Dieser Abschnitt zeigt den Status der Verbindung. an. Wählen Sie Verbunden, wenn Sie eine Kabelgebundene oder Drahtlose Verbindung aktivieren möchten. Wählen Sie Nicht Verbunden um eine aktive Verbindung zu verlassen.

## IP-Adresse

- Ist eine aktive Verbindung vorhanden, wird hier die IP-Adresse angezeigt. Wollen Sie die IP-Adresseinstellungen konfigurieren, drücken Sie die Taste GRÜN und wählen Sie Erweiterte Netzwerk-Einstellungen.

## Konfiguration der kabelgebundenen Netzwerk-Einstellungen im erweiterten Modus

Nach dem Drücken der GRÜNEN Taste, wird der erweiterter Modus aktiviert. Drücken Sie die OK-Taste, um die Einstellungen zu bearbeiten. Im erweiterten Modus, drücken Sie die Taste ROT, um die Einstellungen zu bearbeiten. Wenn Sie fertig sind, drücken Sie auf OK, um zu speichern. Drücken Sie auf RETURN/BACK, um abzubrechen.

## Andere Einstellungen konfigurieren

Um die allgemeinen Einstellungen anzuzeigen, wählen Sie im Menü Einstellungen die Option **Andere Einstellungen** und drücken Sie **OK**.



## Steuerung

- Wählen Sie eine Option mit den Tasten "▼" oder "▲" aus.
- Stellen Sie eine Option mit den Tasten "◀" oder "▶" ein..
- Drücken Sie die Taste **OK**, um ein Untermenü anzuzeigen..

**Menü Zeitlimit:** Ändert die Anzeigezeit für den Menübildschirm.

**Verschlüsselte Kanäle suchen:** Wenn diese Einstellung gesetzt ist, werden beim Suchvorgang auch die verschlüsselten Kanäle gesucht. Wird die Funktion manuell auf Aus gesetzt, werden bei der automatischen oder manuellen Suche keine verschlüsselten Kanäle berücksichtigt.

**Blauer Hintergrund:** Aktiviert oder deaktiviert den blauen Hintergrund bei schwachem oder fehlendem Signal.

**Software-Upgrade:** Um sicherzustellen, dass Ihr TV-Gerät stets auf dem aktuellen Stand ist, müssen Sie diese Einstellung verwenden. Damit es richtig funktioniert, muss das TV-Gerät im Standby-Modus sein.



Sie können durch Einstellen der Option **Automatische Suche** die automatische Aktualisierung aktivieren oder deaktivieren.

Sie können den Satelliten auswählen, der für den Aktualisierungsprozess verwendet werden soll, indem Sie die Option **Edit Upgrade for Satellite** einstellen.



Mit **Suche nach Upgrade** können Sie manuell nach neuer Software suchen.

**Application Version:** Zeigt die aktuelle Software-Version an.

**Für Schwerhörige:** Wenn der Programmanbieter spezielle Audiosignale überträgt, können Sie diese Einstellung auf Ein setzen, um solche Signale zu empfangen.

**Audio Beschreibung:** Bei der Audio Beschreibung handelt es sich um eine zusätzliche Audiospur für blinde und sehbehinderte Konsumenten von

visuellen Medien wie Filmen und Fernsehen. Ein Erzähler beschreibt die Darstellung und das Geschehen auf dem Bildschirm in den natürlichen Pausen im normalen Audiokanal (und manchmal falls erforderlich auch während der Dialoge). Sie können diese Funktion nur verwenden, wenn der Sender die zusätzliche Audiospur unterstützt.

**TV-Auto-Aus:** Sie können den Zeitwert für die Autoabschaltung einstellen. Wird dieser Zeitwert erreicht und das TV-Gerät erhält für eine bestimmte Zeitspanne keinen Befehl, schaltet es sich ab.

**Standby-Suche (optional):** Wählen Sie mit den Tasten "▼" oder "▲" die Einstellung **Standby-Suche** und drücken Sie die Taste "◀" oder "▶" um die Option auf Ein oder Aus zu setzen. Wenn Sie die **Standby-Suche** auf Aus stellen, steht diese Funktion nicht mehr zur Verfügung. Um die **Standby-Suche** zu verwenden, stellen Sie bitte sicher, dass die Standby-Suche auf Ein eingestellt ist.

**Biss-Schlüssel:** Biss ist ein Satelliten-Verschlüsselungssystem, das für bestimmte Übertragungen verwendet wird. Wenn Sie einen BISS-Schlüssel für eine Übertragung eingeben müssen, können Sie die Option BISS-Schlüssel im Menü Weitere Einstellungen verwenden. Markieren Sie die Option BISS-Schlüssel und drücken Sie die Taste OK auf der gewünschten Übertragung.

## Andere Funktionen

*Anzeige der TV-Information: Programmnummer, Programmname, Klanganzeige, Zeit, Teletext, Kanaltyp und Auflösungsinformationen werden am Bildschirm angezeigt, wenn ein neues Programm eingedeckelt wird oder die Taste "INFO" gedrückt wird.*

**Stummschaltung:** Drücken Sie die Taste "⊗", um den Ton abzuschalten. Die Stummschaltungsanzeige wird im oberen Teil des Bildschirms angezeigt. Um die Stummschaltung wieder auszuschalten, gibt es zwei Alternativen: Sie können die Taste "⊗" drücken oder alternativ dazu einfach den Lautstärkepegel höher oder niedriger stellen.

**Bildmodus Wählen:** Durch Drücken der Taste **PRESETS** können Sie die Einstellungen für den Bildmodus je nach Wunsch vornehmen. Die verfügbaren Optionen sind **Dynamisch**, **Natürlich** und **Spiele**.

**Anzeigen von Untertiteln:** Sie können die Untertitel durch Drücken der Taste **SUBTITLE** auf der Fernbedienung aktivieren. Drücken Sie nochmals **SUBTITLE**, um die Untertitel wieder zu deaktivieren.

Wenn "Untertitel" auf EIN gestellt ist, erscheint bei Drücken der Taste "☰" die folgende Warnmeldung (\*\* nur für UK/GB).

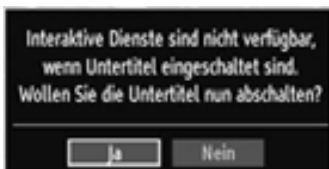

## Teletext

Das Teletext-System überträgt Informationen wie Nachrichten, Sport und Wetter auf Ihr TV-Gerät. Wenn das Signal schwächer wird, zum Beispiel bei schlechten Witterungsbedingungen, können Textfehler auftreten, oder der Textmodus insgesamt deaktiviert werden.

Die Teletext-Funktionstasten werden unten angeführt.

**☰ Teletext / Mix :** Aktiviert bei einmaligem Drücken den Teletext. Drücken Sie nochmals diese Taste, um den Teletext-Bildschirm über dem Programm anzuzeigen (Mix). Durch erneutes Drücken wird der Teletextmodus beendet.

**"BACK" Indexseite :** Dient zur Auswahl der Teletext-Indexseite.

**"INFO"Anzeigen :** Zeigt verborgene Informationen an (z. B. Lösungen von Rätseln oder Spielen).

**"OK" Halten:** Hält falls gewünscht eine Seite an. Um die Haltefunktion aufzuheben, nochmals diese Taste drücken.

**◀/▶** Wählt Unterseiten aus (sofern verfügbar), wenn der Teletext aktiv ist.

**P+ / P- und Ziffern (0-9):** Zum Auswählen einer Seite drücken.



**HINWEIS:** Die meisten TV-Sender verwenden die Seitennummer 100 für die Indexseite.

## Farbtasten (ROT/GRÜN/GELB/BLAU)

Ihr TV-Gerät unterstützt die Systeme **FASTEXT** und **TOP text**. Wenn diese Systeme verfügbar sind, werden die Seiten in Gruppen oder Themen unterteilt. Ist das **FASTEXT** System verfügbar, werden die Abschnitte einer Teletextseite farbcodiert und können dann durch Drücken der entsprechenden Farbtaste ausgewählt werden. Drücken Sie eine Farbtaste je nach Wunsch. Farbiger Text zeigt Ihnen an, welche Farbtasten Sie verwenden können, wenn eine Übertragung im **TOP text** System vorhanden ist. Durch Drücken der Tasten "▼" oder "▲" wird die jeweils nächste oder vorhergehende Seite angefordert.

## Tipps

**Pflege des Bildschirms:** Reinigen Sie den Bildschirm mit einem leicht angefeuchteten, weichen Tuch. Verwenden Sie keine aggressiven Reinigungsmittel, da diese Mittel die Bildschirmbeschichtung angreifen können. Ziehen Sie zu Ihrer Sicherheit vor der Reinigung den Netzstecker des Gerätes aus der Steckdose. Wenn Sie das TV-Gerät bewegen oder transportieren, halten Sie es bitte richtig an der Unterseite.

**Zurückbleibendes Bild:** Beachten Sie, dass bei der Anzeige von stehenden Bildern Geisterbilder auftreten können. Solche Bildstörungen auf LED- TVs verschwinden meist nach einer Weile wieder. Schalten Sie das Gerät für eine Weile ab.

Um solche Störungen von vornherein zu vermeiden, sollten Sie keine stehenden Bilder lange Zeit anzeigen lassen.

**Kein Strom:** Wenn das Gerät keinen Strom hat, überprüfen Sie bitte das Netzkabel und dessen Anschluss an der Steckdose.

**Schlechte Bildqualität:** Haben Sie die richtige Farbnorm ausgewählt? Ist Ihr TV-Gerät oder die Hausantenne zu nahe an nicht geerdeten Audiogeräten oder Neonlichtern, etc. aufgestellt? Berge oder hohe Gebäude können dazu führen, dass Bilder doppelt dargestellt werden oder Geisterbilder entstehen. Manchmal können Sie die Bildqualität verbessern, indem Sie die Antenne anders ausrichten. Kann das Bild bzw. der Text kaum erkannt werden? Überprüfen Sie, ob Sie die richtige Frequenz eingegeben haben. Bitte stellen Sie die Kanäle neu ein. Die Bildqualität kann sich verschlechtern, wenn zwei Zusatzgeräte gleichzeitig an das TV-Gerät angeschlossen werden. Trennen Sie in diesem Fall eines der Zusatzgeräte wieder ab.

**Kein Bild:** Ist die Antenne richtig angeschlossen? Sind die Stecker fest mit der Antennenbuchse verbunden? Ist das Antennenkabel beschädigt? Wurden geeignete Stecker verwendet, um die Antenne anzuschließen? Wenn Sie nicht sicher sind, fragen Sie Ihren Händler. Kein Bild bedeutet, dass Ihr TV-Gerät kein Signal empfängt. Haben Sie die richtigen Tasten auf der Fernbedienung betätigt? Versuchen Sie es noch einmal. Stellen Sie auch sicher, dass die richtige Eingangsquelle ausgewählt ist.

**Ton:** Sie hören keinen Ton. Haben Sie den Ton eventuell durch das Betätigen der Taste "⌫" abgestellt? Es funktioniert nur ein Lautsprecher. Ist die Balance nur auf eine Seite eingestellt? Siehe "Ton Menü".

**Fernbedienung:** Das Gerät spricht nicht auf die Fernbedienung an. Vielleicht sind die Batterien leer. In diesem Fall können Sie die Tasten direkt am TV-Gerät verwenden\* (\*ist nur möglich wenn diese nicht durch die Kindersicherung gesperrt sind).

**Eingabequellen:** Wenn Sie keine Eingabequelle wählen können, sind eventuell unter Menü "Quelle" die Eingabequellen deaktiviert oder Sie haben kein Gerät angeschlossen. Wenn Sie ein Gerät angeschlossen haben, überprüfen Sie die AV-Kabel und deren Anschluss.



## HbbTV

Mit Hbb-TV wird die Funktionalität, die Sie bereits vom Videotext kennen, in die Moderne befördert. Durch Drücken der **Taste ROT** auf der Fernbedienung, werden Ihnen vom aktuellen Sender Zusatzinfos angezeigt. Auch Interaktivität ist denkbar. Die Möglichkeiten mit diesem Standard sind enorm.

Derzeit bieten noch nicht alle Sender HbbTV an.

Die Bedienung funktioniert grundsätzlich mit Farbtasten (ROT/GRÜN/GELB/BLAU). Die dahinterstehenden Funktionen sind abhängig vom Sender, werden aber meist am Bildschirm angezeigt.



## Anhang A: Internet Portal

Durch Benutzen Ihres TV-Gerätes können Sie zum PORTAL-Modus zugreifen. Um dies zu tun, ist eine aktive Internetverbindung erforderlich. Folgen Sie den Schritten im Abschnitt Anschluss an ein kabelgebundenes / drahtloses (optional) Netzwerk, um Ihr TV-Gerät zum Internet zu verbinden. Nachdem die Verbindung hergestellt ist, können Sie die Portal Optionen wählen oder anzeigen.

Hinweis: Für hohe Anzeigequalität ist eine Breitband-Internetverbindung erforderlich. Vergewissern Sie sich, dass die Internet-Verbindung korrekt hergestellt ist. Für den ordnungsgemäßen Betrieb des Internet-Portals, müssen Sie bei der Erstinstallation die Daten über das Land und die Sprache korrekt einstellen.

Drücken Sie die Taste "OK" auf Ihrer Fernbedienung und die Portal-Anwendungsmöglichkeiten werden angezeigt. Die Anwendungsmöglichkeiten werden wie auf der unten angegebenen Vorlage angezeigt. Der Inhalt der verfügbaren Anwendungen kann sich je nach dem Anbieter ändern.

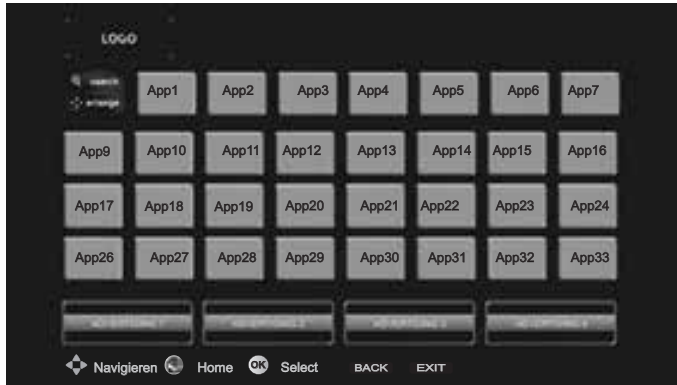

Wählen Sie einen Link oder eine Anwendung durch Benutzen der Tasten Links, Rechts oder Aufwärts, Abwärts und zur Aktivierung, drücken Sie die Taste OK.

- Benutzen Sie die Tasten Links/Rechts und Aufwärts/Abwärts um zwischen den Artikeln im Portal zu navigieren.
- Um Ihre Auswahl zu bestätigen, drücken Sie die Taste **OK**.
- Um zum vorherigen Bildschirm zu gelangen, drücken Sie die Taste **BACK**.
- Um den Internet-Portal zu verlassen, drücken sie die Taste **EXIT**.

Hinweis: Mögliche Anwendungsursprüngliche Probleme könnten durch den Inhalt-Service-Anbieter verursacht sein.

## Anhang B: Standarte Anzeigemodi PC-Eingang

Das Display hat eine maximale Auflösung von 1920 x 1080. Die folgende Tabelle illustriert einige der standarten Anzeigemodi. Unter Umständen unterstützt Ihr TV keine verschiedenen Auflösungen. Die unterstützten Auflösungen werden unten aufgelistet. Wenn Sie Ihren PC mit einer nicht unterstützten Auflösung betreiben, erscheint eine Warnmeldung am Bildschirm.

| Index | Auflösung          | Frequenz(Hz) |
|-------|--------------------|--------------|
| 1     | 640x480p - VGA     | 59           |
| 2     | 640x480p - VGA     | 72           |
| 3     | 640x480p - VGA     | 75           |
| 4     | 640x480p - VGA     | 85           |
| 5     | 800x600p - SVGA    | 56           |
| 6     | 800x600p - SVGA    | 60           |
| 7     | 800x600p - SVGA    | 72           |
| 8     | 800x600p - SVGA    | 75           |
| 9     | 800x600p - SVGA    | 85           |
| 10    | 1024x768p - XGA    | 60           |
| 11    | 1024x768p - XGA    | 60           |
| 12    | 1024x768p - XGA    | 66           |
| 13    | 1024x768p - XGA    | 70           |
| 14    | 1024x768p - XGA    | 75           |
| 15    | 1024x768p - XGA    | 84           |
| 16    | 1152x864p          | 75           |
| 17    | 1280x1024p - SXGA  | 75           |
| 18    | 1280x1024p - SXGA  | 85           |
| 19    | 1280x1024p - SXGA  | 60           |
| 20    | 1280x768p - WXGA   | 59           |
| 21    | 1280x768p - WXGA   | 59           |
| 22    | 1280x768p - WXGA   | 74           |
| 23    | 1280x768p - WXGA   | 84           |
| 24    | 1280x960 - WXGA    | 60           |
| 25    | 1280x960p - WXGA   | 85           |
| 26    | 1360x768p - WXGA   | 60           |
| 27    | 1360x768p - WXGA   | 60           |
| 28    | 1400x1050p - SXGA+ | 74           |
| 29    | 1600x1200p - UXGA  | 60           |
| 30    | 1920x1080p         | 59           |

## Anhang C: AV- und HDMI-Signalkompatibilität (Eingangssignaltypen)

| Quelle                           | Unterstützte Signale |      | Verfügbar |
|----------------------------------|----------------------|------|-----------|
| EXT-1 (SCART 1)                  | PAL 50/60            |      | O         |
|                                  | NTSC 60              |      | O         |
|                                  | RGB 50               |      | O         |
|                                  | RGB 60               |      | O         |
| EXT-2 (SCART-2)                  | PAL 50/60            |      | O         |
|                                  | NTSC 60              |      | O         |
|                                  | RGB 50               |      | X         |
|                                  | RGB 60               |      | X         |
| SIDE AV                          | PAL 50/60            |      | O         |
|                                  | NTSC 60              |      | O         |
| YPbPr                            | 480I                 | 60Hz | O         |
|                                  | 480P                 | 60Hz | O         |
|                                  | 576I                 | 50Hz | O         |
|                                  | 576P                 | 50Hz | O         |
|                                  | 720P                 | 50Hz | O         |
|                                  | 720P                 | 60Hz | O         |
|                                  | 1080I                | 50Hz | O         |
|                                  | 1080I                | 60Hz | O         |
|                                  | 1080P                | 50Hz | O         |
|                                  | 1080P                | 60Hz | O         |
| HDMI1<br>HDMI2<br>HDMI3<br>HDMI4 | 480I                 | 60Hz | O         |
|                                  | 480P                 | 60Hz | O         |
|                                  | 576I                 | 50Hz | O         |
|                                  | 576P                 | 50Hz | O         |
|                                  | 720P                 | 50Hz | O         |
|                                  | 720P                 | 60Hz | O         |
|                                  | 1080I                | 50Hz | O         |
|                                  | 1080I                | 60Hz | O         |
|                                  | 1080P                | 50Hz | O         |
|                                  | 1080P                | 60Hz | O         |
|                                  | 1080P                | 24Hz | O         |

(X: Nicht möglich, O : Möglich)

In einigen Fällen kann unter Umständen ein Signal nicht richtig auf dem LED-Schirm angezeigt werden. Das Problem kann durch eine Inkompatibilität in den Standards des Quellgeräts verursacht werden (DVD, Settop-Box etc.). Wenn solche Probleme auftreten, wenden Sie sich bitte an Ihren Händler und/oder den Hersteller des Geräts.

## Anhang D: Unterstützte DVI-Auflösungen

Wenn Sie Zusatzgeräte über DVI-Adapterkabel (nicht mitgeliefert) an die Anschlüsse Ihres TV-Geräts anschließen, können Sie sich an die folgenden Auflösungsinformationen halten:

|       | 24Hz | 25Hz | 30Hz | 50Hz | 60Hz |
|-------|------|------|------|------|------|
| 480i  |      |      |      |      | þ    |
| 480p  |      |      |      |      | þ    |
| 576i  |      |      |      | þ    |      |
| 576p  |      |      |      | þ    |      |
| 720p  |      |      |      | þ    | þ    |
| 1080i |      |      |      | þ    | þ    |
| 1080p | þ    | þ    | þ    | þ    | þ    |

## Anhang E: Im USB-Modus unterstützte Dateiformate

| Medium     | Datei-<br>erweiterung | Format                  |                                       | Hinweise  |
|------------|-----------------------|-------------------------|---------------------------------------|---|
|            |                       | Video                   | Audio                                 | (Max. Auflösung / Bitrate etc.)   |
| Film       | .mpg, .mpeg           | MPEG1/2                 | MPEG1 Layer 1/2/3                     | MAX 1920x1080 @ 30P 20Mbit/sec  |
|            | .dat                  | MPEG1                   | MPEG1 Layer 1/2                       |   |
|            | .vob                  | MPEG1/2                 | AC- 3, MPEG1 Layer 1/2,<br>DVD-LPCM   |   |
|            | .mkv                  | H.264, MPEG2/4,<br>VC-1 | MPEG1 Layer 1/2/3, AAC,<br>EAC-3/AC-3 |   |
|            | .mp4, m4v             | MPEG4, H.264,<br>H.263  | AAC, EAC-3/AC-3                       |   |
|            | .avi                  | XVID                    | MPEG1 Layer 1/2/3, AC-3,<br>LPCM, WMA |   |
|            | .mov                  | MPEG4, H.264,<br>H.263  | AAC, EAC-3/AC-3                       | MAX 1920x1080 @ 30P 20Mbit/sec.<br>Die meisten QuickTime-Streams erscheine<br>nals MPEG-4 Part 12 |
| .asf, .wmv | VC-1                  | WMA                     | MAX 1920x1080 @ 30P 20Mbit/sec.       |   |
| Musik      | .mp3                  | -                       | MPEG 1 Layer 1/2/3 (MP3)              |   |
|            | .wma                  |                         | WMA                                   |   |
|            | .wav                  |                         | LPCM                                  |   |
|            | .m4a                  |                         | AAC                                   |   |
| Foto       | .jpg .jpeg            | Baseline JPEG           |                                       | MAX WxH = 14592x12288<br>Up to 8 MegaByte   |

Hinweis: Unterstützte DLNA-Dateiformate sind die gleichen wie die im USB-Modus.

## Anhang F: Softwareaktualisierung

- Ihr TV-Gerät kann neue Software-Updates über das Internet oder über TV-Übertragungskanäle finden und installieren.
- Bei der Suche über TV-Übertragungskanäle durchsucht das TV-Gerät die in den Einstellungen gespeicherten Kanäle. Vor der Updatesuche sollten daher alle verfügbaren Kanäle eingestellt und aktualisiert werden..

### 1) Softwareupdate-Suche über Benutzerschnittstelle

- Sie können eine manuelle Suche nach neuen Softwareupdates für Ihr TV-Gerät durchführen.

Navigieren Sie dazu im Hauptmenü. Wählen Sie **Einstellungen** und dann **Andere Einstellungen**. Wählen Sie im Menü **Andere Einstellungen** die Option **Software-Upgrade** und drücken Sie die Taste **OK**, um das Menü Upgradeoptionen zu wählen.

Wählen Sie im Menü Upgradeoptionen die Option Suche nach Upgrade und drücken Sie OK.

Wird ein neues Upgrade gefunden, beginnt das Gerät mit dem Herunterladen. Ein Fortschrittsbalken zeigt die verbleibende Dauer an. Nach Abschluss des Herunterladens wird eine Meldung angezeigt, dass Sie zum Aktivieren der neuen Software das Gerät neu booten müssen. Drücken Sie OK, um den Bootvorgang fortzusetzen.

### 2) Hintergrundsuche und Aktualisierungsmodus

- Wenn das TV-Gerät mit dem Internet verbunden ist, sucht es im Hintergrund nach wichtigen Software-Aktualisierungen. Wird eine wichtige Software-Aktualisierung gefunden, wird die Aktualisierung heruntergeladen. Ist das Herunterladen erfolgreich beendet, wird eine Meldung angezeigt, das Gerät aus- und wieder einzuschalten, um die neue Software zu aktivieren. Drücken Sie OK, um den Bootvorgang fortzusetzen.

### 3) Upgrademodus Suche um 3 Uhr früh

*Wenn die Option Automatische Suche im Menü Upgradeoptionen aktiviert ist, schaltet sich das Gerät um 3:00 Uhr ein und sucht auf den Übertragungskanälen nach neuen Softwareupdates. Wird eine neue Software gefunden und erfolgreich heruntergeladen, arbeitet das TV-Gerät ab dem nächsten Einschaltvorgang mit der neuen Softwareversion.*

*Hinweis zum Rebootvorgang: Das Rebooten ist der letzte Schritt beim Upgradevorgang, wenn eine neue Software erfolgreich heruntergeladen wurde. Während des Reboots führt das TV-Gerät die letzten Initialisierungen durch. Dabei wird das Panel abgeschaltet und die Front-LED zeigt die Aktivität durch Blinken an. Nach etwa 5 Minuten startet das TV-Gerät neu mit der neu aktivierten Softwareversion.*

*Wenn das TV-Gerät nach 10 Minuten noch immer nicht gestartet hat, ziehen Sie den Netzstecker, warten Sie 10 Minuten, und stecken Sie ihn wieder ein. Das TV-Gerät sollte nun mit der neuen Software starten. Funktioniert das Gerät noch immer nicht, wiederholen Sie den Ab-/Ansteckvorgang noch einige Male. Wenn auch dies nichts ändert, wenden Sie sich bitte an den Kundendienst, um das Problem beheben zu lassen.*

**▲ VORSICHT:** Ziehen Sie auf keinen Fall den Netzstecker, solange beim Rebootvorgang die LED noch blinkt. Dies kann dazu führen, dass das TV-Gerät nicht mehr gestartet werden kann. Dies kann dann nur vom Kundendienst behoben werden.,

### Manuelle Aktualisierung der Software

Stellen Sie sicher, dass das Ethernet-Kabel an das TV-Gerät angeschlossen ist. Ist das Ethernet-Kabel angeschlossen, überprüfen Sie, ob das TV-Gerät eine Verbindung hat. Geben Sie folgenden Menüpfad ein und überprüfen Sie, ob dort GUT angezeigt wird.

Menü -> Einstellungen -> Netzwerk-Einstellungen -> Verbindungsstatus -> Gut

Gehen Sie aus dem Hauptmenü zur Registerkarte Einstellungen und wählen Sie dort Andere Einstellungen. Wählen Sie Software-Aktualisierung und drücken Sie OK. Wählen Sie Nach Upgrade suchen und drücken Sie OK.

Unter dem Titel Software-Aktualisierung wird eine OSD mit einem Fortschrittsbalken eingeblendet.

Auf dem Bildschirm wird eine Warnmeldung angezeigt, dass das TV-Gerät neu gebootet wird. Drücken Sie OK, um den Aktualisierungsvorgang abzuschließen und das TV-Gerät neu zu booten.

## Anhang G: Installation von Nero MediaHome

Diese Software ist kompatibel mit Windows XP und Windows 7.

Um Nero MediaHome zu installieren, gehen Sie bitte wie folgt vor:

**Hinweis:** Um die DLNA-Funktion zu benutzen, muss diese Software auf Ihrem PC installiert sein.

1. Legen Sie die Nero MediaHome-InstallationsCD in das Laufwerk ein.

- Der Nero MultiInstaller-Bildschirm wird automatisch gestartet. Dort befindet sich eine Schaltfläche zum Starten der Installation.

Wird das folgende Fenster nicht automatisch angezeigt, doppelklicken Sie bitte die Datei SetupX auf der Nero MediaHome-InstallationsCD.



2. Klicken Sie auf die Schaltfläche Nero MediaHome Essentials, um den Installationsvorgang zu starten.

- Der Nero MediaHome-Installationsassistent wird angezeigt.
- Ändern Sie falls erforderlich die Installationssprache aus dem Sprachauswahlmenü und setzen Sie dann fort.



3. Klicken Sie auf Weiter.

- Die integrierte Seriennummer wird angezeigt.

- Bitte verändern Sie die angezeigte Seriennummer nicht.



4. Klicken Sie auf Weiter

- Der Bildschirm mit den Lizenzbestimmungen (EULA) wird angezeigt.



5. Bitte lesen Sie die Lizenzvereinbarung sorgfältig durch und wählen Sie das entsprechende Bestätigungskästchen, wenn Sie den Bestimmungen zustimmen. Ohne Zustimmung kann die Installation nicht fortgesetzt werden.

6. Klicken Sie auf Weiter.

- Der Bildschirm Installationstyp wählen wird angezeigt.

Sie können zwischen Typisch (ist die Standard-Installation) oder Benutzerdefiniert wählen. Bei der Benutzerdefinierten Installation können Sie die installierten Sprachen und den Installationspfad auswählen.



7. Verwenden Sie die Einstellung Typisch und klicken Sie auf Weiter.

  - Der Bildschirm Installationsprüfung wird angezeigt.

Der Installationsassistent von Nero MediaHome überprüft, ob alle Installationsvoraussetzungen wie z. B. erforderliche Software von anderen Herstellern auf Ihrem PC erfüllt sind. Wenn Software fehlt, wird dies angezeigt. Diese Software muss dann installiert werden, bevor Sie die Installation von Nero MediaHome fortsetzen können.



8. Klicken Sie auf Installieren.

  - Sind alle erforderlichen Programme installiert, erscheint statt der Schaltfläche Installieren die Schaltfläche Weiter.



9. Klicken Sie auf Weiter.

  - Der Bildschirm Bereit zur Installation wird angezeigt. Die Installation beginnt und wird automatisch fertiggestellt. Ein Fortschrittsbalken zeigt den Fortschritt des Installationsvorgangs an.



10. Die Installation ist abgeschlossen.

Der Bildschirm Helfen Sie uns, die Nero-Software zu verbessern wird angezeigt. Um sein Angebot zu verbessern, sammelt Nero anonymisierte Daten, um zu bestimmen, welche Funktionen verwendet werden und welche Probleme auftreten.



11. Wenn Sie bei dieser Erhebung mitmachen wollen, wählen Sie das Kästchen aus und klicken Sie auf Weiter.

  - Der Abschlussbildschirm der Installation wird angezeigt.

12. Klicken Sie auf Fertigstellen.



13. Auf Ihrem Desktop wird eine Verknüpfung Nero MediaHome 4 angelegt.

Herzlichen Glückwunsch! Sie haben soeben erfolgreich Nero MediaHome 4 auf Ihrem PC installiert..

14. Starten Sie Nero MediaHome durch Anklicken des Desktop-Symbols.
- Klicken Sie in LOKALE ORDNER auf HINZUFÜGEN, um den gewünschten Ordner im Netzwerk freizugeben. Wählen Sie die Ordner aus, die Sie freigeben wollen, und klicken Sie auf SERVER STARTEN.



15. Sie können nun alle Medientypen aus der Bibliothek anzeigen. Klicken Sie auf Aktualisieren, um die Dateien neu einzulesen. Um den Server anzuhalten, klicken Sie auf SERVER ANHALTEN.





## Technische Daten

### TV-ÜBERTRAGUNG

PAL/SECAM B/G D/K K' I/I' L/L'

### EMPFANGSKANÄLE

VHF (BAND I/III)

UHF (BAND U)

HYPERBAND

### ANZAHL DER VOREINGESTELLTEN KANÄLE

10.000

### KANALANZEIGE

Bildschirmanzeige

### RF-ANTENNENEINGANG

75 Ohm (nicht geregelt)

### BETRIEBSSPANNUNG

220-240V AC, 50 Hz.

### AUDIO-AUSGANGSLEISTUNG (WRMS.) (10% THD)

2 x 8

### LEISTUNGS-AUFNAHME (W)

165 W (max.)

### PANEL

55" Breitbild

### ABMESSUNGEN (mm)

TxLxB (Mit Standfuß): 215 x 1282 x 802

Gewicht (kg): 25,00

TxLxB (Ohne Standfuß): 40 x 1282x 753

Gewicht (kg): 20,40

## Digitaler Empfang (DVB-T)

### Übertragungsstandards:

- DVB-T, MPEG2, DVB-T, MPEG4 HD

#### i. DEMODULATION

- Symbolrate: COFDM mit 2K/8K FFT-Modus.
- Modulation: 16-QAM - 64-QAM FEC für alle DVB-Modi (wird automatisch gefunden)
- MHEG-5 Engine, erfüllt Engine Profile 1
- Object carousel-Support erfüllt ISO/IEC 135818-6 und UK DTT-Profil (Nur UK).
- Frequenzbereich : 474-850 MHz für UK-Modelle

#### ii. VIDEO

- H.264 (MPEG-4 p. 10) Main- und High Profile Level 4.1/MPEG-2 MP@HL Videodecoder.
- HD-Anzeige kompatibel mit mehreren Formaten (1080i, 720p, 576p)

- Analoger CVBS-Ausgang. (Ist bei HD-Kanälen nicht verfügbar).

#### iii. AUDIO

- Unterstützte Abtastfrequenzen 32, 44,1 und 48 kHz

## Digitaler Empfang (DVB-C)

### Übertragungsstandards:

DVB-C, MPEG2, DVB-C, MPEG4

#### i. DEMODULATION

-Symbolrate: 4.0 Msymbole/s bis 7.2 Msymbole/s

-Modulation: 16-QAM , 32-QAM ,64-QAM, 128-QAM und 256-QAM

#### ii. VIDEO

Alle MPEG2 MP@ML-Formate mit Aufwärtskonvertierung und Filterung auf CCIR601-Format.

-Analoge CVBS-Ausgabe.

#### iii. AUDIO

Alle MPEG1 Layer 1- und 2-Modi

-Unterstützte Abtastfrequenzen sind 32, 44,1 und 48 kHz.

## Digitaler Empfang (DVB-S)

### Übertragungsstandards:

- DVB-S / S2, MPEG2 • DVB-S / S2, MPEG4

### Demodulation:

**Unterstützt das Profil DVB-S2 Broadcast Services**

- QPSK-Raten 1/2, 3/5, 2/3, 3/4, 4/5, 5/6, 8/9, 9/10
- 8PSK-Raten 3/5, 2/3, 3/4, 5/6, 8/9, 9/10
- Proprietärer QPSK-Demodulator/Decoder
- 1–45 MBaud DVB-S
- 5–30 MBaud DVB-S2

### Video:

- Video: MP @ ML, PAL, 4:3/16:9
- MPEG-4 AVC/H.264 HP@L4 Video Decoder

### Audio:

- Audio: MPEG-1 Layer I / II / III (MP3), MPEG-2 AAC, MPEG-4 AAC
- Unterstützte Abtastfrequenzen 32 kHz, 44,1 kHz und 48 kHz

## Hinweis zur Konformität

Das Fernsehgerät entspricht den folgenden Normen:

In Bezug auf die Konformität mit den grundlegenden Anforderungen und den relevanten Vorschriften entspricht dieses Gerät der EMC-Richtlinie 2004/108/EC sowie der Richtlinie 2006/95/EC für Niederspannungsgeräte. Anforderungen für umweltgerechte Gestaltung energieverbrauchsrelevanter Produkte (Richtlinie 2009/125/EC nach der Durchführungsverordnung Nr. 642/2009).

EN 55013: 2001 + A1:2003 + A2:2006

EN 55020: 2007

EN 61000-3-2:2006

EN 61000-3-3: 1995 + A1:2001 + A2:2005

EN 60065: 2002 + A1:2006 + A11:2008

EN 55022:2006 (Gerätekategorie A)

EN 55024:1998 + A1:2001 + A2:2003

Importiert durch: VESTEL GERMANY GmbH,  
Parkring 6

D-85748 Garching b. München  
Deutschland

### **WARNUNG**

**Dies ist ein Produkt der Klasse A. Im Hausgebrauch kann dieses Produkt Funkstörungen verursachen. In diesem Fall muss der Benutzer unter Umständen entsprechende Maßnahmen ergreifen.**

## Definition der Begriffe

### **Bildverhältnis**

Dieser Begriff bezieht sich auf das Verhältnis von Bildhöhe und -breite.

### **AVL**

Automatische Lautstärkebegrenzung.

### **DLNA**

Digital Living Network Alliance. ist eine Norm, die die Benutzung von digitalen Elektronikgeräten vereinfacht und deren Verwendung in Heimnetzwerken erleichtert. Weitere Informationen finden Sie unter [www.dlna](http://www.dlna).

### **Helligkeit**

Diese Steuerung definiert den allgemeinen Helligkeitsgrad des Gesamtbilds.

### **Kontrast**

Damit wird der Bereich der optischen Dichte und der Ton des Gesamtbilds eingestellt.

### **Component-Audioeingänge**

Wird für den normalen analogen Audioanschluss zwischen Geräten verwendet.

### **Component-Videoeingänge (Y/Pb/Pr)**

Dieses Videosignal setzt sich aus den Farbunterschieden und einem Luminanzsignal zusammen.

### **HbbTV**

Hybrid Broadcast Breitband TV, ist eine paneuropäische Initiative, die unter Verwendung offener Standards Fernsehprogramme und Mehrwertangebote aus dem Internet verbindet.

### **HDMI**

High Definition Multimedia Interface. Dieser Anschluss liefert ein unkomprimiertes digitales Video- und Audiosignal hoher Qualität. Dabei werden Audio- und Videosignale über einen einzigen Anschluss ausgegeben.



### **NTSC**

Der in den USA verwendete Standard für Zeilen-TV-Signale, der auch in einigen anderen Ländern verwendet wird.

### **OSD**

Bildschirmanzeige (On Screen Display). Informationen wie Kanalnummer und Lautstärke, die auf dem Bildschirm des TV-Geräts angezeigt werden.

### **PAL**

Europäische Norm für Zeilen-TV-Signale.

## **SECAM**

Ein in Frankreich und einigen anderen Ländern verwendetes Videoformat, das dem Format PAL ähnlich ist.

## **Scart**

Audio-/Video-Anschluss mit 21 Pins, wird hauptsächlich bei TV-Geräten in Europa verwendet.

## **Schärfe**

Eine Steuerung, die den Effekt einer größeren Auflösung durch Hell-/Dunkelübergänge erzeugt.

## **System**

Definiert die Übertragungsart des TV-Bilds, da das Übertragungssystem nicht in allen Ländern dasselbe ist.

## **VGA**

VGA ist ein verbreiteter Standard für die Grafikanzeige auf PCs.

## **LPCM**

LPCM steht für Pulse Code Modulation und ist ein digitales Audiosignal.

## **MPEG**

Kurzform für Moving Picture Experts Group. Dabei handelt es sich um einen internationalen Standard für die Kompression von bewegten Bildern. Auf einigen DVDs sind die digitalen Audiosignale in diesem Format komprimiert und aufgenommen.

# Contents

|   |    |  |    |
|---|----|--|----|
| Features .....  | 52 | Managing Stations: Sorting Channel List .....                          | 70 |
| Introduction.....                                     | 52 | On-Screen Information .....  | 70 |
| Preparation .....                                     | 52 | Media Playback Using Media Browser .....                               | 70 |
| Safety Precautions .....                              | 53 | Viewing Videos via USB .....   | 71 |
| Package Contents .....                                | 54 | Viewing Photos via USB .....   | 71 |
| Environmental Information .....                       | 55 | Slideshow Options.....   | 71 |
| Repair Information.....                               | 55 | Playing Music via USB .....  | 72 |
| Remote Control Buttons .....                          | 56 | Using DLNA Network Service.....  | 72 |
| LED TV and Operating Control Switch .....             | 57 | Media Browser Settings.....  | 73 |
| Viewing the Back side Connections .....               | 57 | Changing Image Size: Picture Formats.....                              | 74 |
| Viewing the Connections - Side Connectors .....       | 58 | Configuring Picture Settings .....                                     | 75 |
| Antenna Connection .....                              | 59 | Operating Picture Settings Menu Items.....                             | 75 |
| Aerial/Cable Connection .....                         | 59 | Picture Settings Menu Items.....                                       | 75 |
| Satellite Connection.....                             | 59 | PC Picture Settings.....   | 76 |
| Power Connection .....                                | 59 | Configuring Sound Settings.....  | 76 |
| Using Digital Multimedia Connectors.....              | 59 | Operating Sound Settings Menu Items.....                               | 76 |
| USB Memory Connection .....                           | 59 | Sound Settings Menu Items.....   | 76 |
| Side HDMI Connection .....                            | 59 | Configuring Your TV's Settings.....                                    | 77 |
| Connecting the LED TV to a PC.....                    | 59 | Using a Conditional Access Module .....                                | 77 |
| Connecting to a DVD Player.....                       | 60 | Viewing Conditional Access Menu (*).....                               | 77 |
| Using Side AV Connectors .....                        | 60 | Configuring Language Preferences.....                                  | 78 |
| Using Other Connectors .....                          | 60 | Parental Control.....  | 78 |
| Connecting to a Wired Network (optional) .....        | 61 | Parental Settings Menu Operation (*).....                              | 79 |
| Remote Control Handset.....                           | 62 | Timers.....  | 79 |
| Inserting Batteries.....                              | 62 | Configuring Date/Time Settings.....                                    | 80 |
| Switching On/Off.....                                 | 62 | Configuring Source Settings .....                                      | 80 |
| To Switch the TV On.....                              | 62 | Configuring Satellite Settings .....                                   | 80 |
| To Switch the TV Off.....                             | 62 | Configuring Network Settings .....                                     | 81 |
| Digital Teletext (** for UK only) .....               | 62 | Configuring Wired Device Settings .....                                | 81 |
| Analogue Teletext .....                               | 62 | Setting Network Type.....  | 81 |
| Input Selection.....                                  | 62 | Setting Configuration Status.....                                      | 81 |
| Operation with the Buttons on the TV.....             | 63 | IP Address .....   | 81 |
| Volume Setting.....                                   | 63 | Configuring Wired Network Settings in Advanced Mode.....               | 81 |
| Programme Selection .....                             | 63 | Configuring Other Settings .....                                       | 81 |
| Viewing Main Menu.....                                | 63 | Operation.....   | 81 |
| AV Mode .....   | 63 | Other Features .....   | 82 |
| Operation with the Remote Control .....               | 63 | Teletext .....   | 83 |
| Volume Setting.....                                   | 63 | Tips .....   | 83 |
| Programme Selection (Previous or Next Programme)..... | 63 | Appendix A: INTERNET PORTAL .....                                      | 84 |
| Programme Selection (Direct Access) .....             | 63 | Appendix B: PC Input Typical Display Modes .....                       | 85 |
| Viewing Electronic Programme Guide (EPG) .....        | 63 | Appendix C: AV and HDMI Signal Compatibility (Input Signal Types)..... | 85 |
| First Time Installation.....                          | 64 | Appendix D: Supported DVI Resolutions.....                             | 86 |
| Auto Channel Scan Menu Operation.....                 | 66 | Appendix E: Supported File Formats for USB Mode.....                   | 86 |
| Manual Tuning .....                                   | 67 | Appendix F: Software Upgrade .....                                     | 87 |
| Network Channel Scan .....                            | 67 | Manual Software Update .....   | 87 |
| Analog Fine Tune.....                                 | 68 | Appendix G: HBBTV System.....  | 88 |
| First Time Installation.....                          | 68 | Appendix H: Nero MediaHome Installation.....                           | 90 |
| Clear Service List (*).....                           | 68 | Specifications .....   | 93 |
| Managing Stations: Channel List.....                  | 68 | Digital Reception (DVB-T) .....  | 93 |
| Channel List Types .....                              | 68 | Digital Reception (DVB-C).....   | 93 |
| Moving a Channel.....                                 | 69 | Digital Reception (DVB-S).....   | 93 |
| Deleting a Channel.....                               | 69 |  |    |
| Renaming a Channel.....                               | 69 |  |    |
| Locking a Channel .....                               | 69 |  |    |
| Channel List Filter.....                              | 69 |  |    |
| Managing Stations: Favourites.....                    | 69 |  |    |
| Button Functions.....                                 | 70 |  |    |

## Features

- Remote controlled colour LED TV.
- Fully integrated Terrestrial digital-cable TV (DVB-T C- MPEG2) (DVB-T-C MPEG4) DVB-Satellite.
- DVBS/S2 compliant
- 4 HDMI connectors for digital video and audio. This connection is also designed to accept high definition signals.
- 2 USB inputs.
- 10.000 programmes.
- OSD menu system.
- Integrated tuner DVB-T-C HD, MPEG 2 / MPEG 4 compatible.
- 2 Scart sockets for external devices (such as video, video games, audio set, etc.).
- Teletext, Fasttext, TOP text.
- Headphone connection.
- Automatic programming system.
- Forward or backward manual tuning.
- Sleep timer / Child lock.
- Automatic sound mute when no transmission.
- NTSC playback.
- AVL (Automatic Volume Limiting).
- Auto power down.
- PLL (Frequency Search).
- PC input.
- Plug&Play for Windows 98, ME, 2000, XP, Vista, Windows 7.
- Ethernet (LAN) for Internet connectivity and service
- Picture Off function.
- HbbTV.
- DLNA.
- 100 Hz scanning frequency(Film Detection function).

## Introduction

Please read the corresponding instructions of this handbook prior to the first usage of the device, even when the usage of electronic devices is familiar to you. Notice especially the chapter SAFETY PRECAUTIONS. Carefully keep the handbook as future reference. When selling the device or giving it away, absolutely give these directions for use.

Thank you for choosing this product. This manual will guide you for the proper operation of your TV. Before operating the TV, please read this manual thoroughly. Please do keep this manual in a safe place for future references. 

This device is intended to receive and display TV programs. The different connection options make an additional expansion of the reception and display sources possible (receiver, DVD player, DVD recorder, VCR, PC etc.). This device is only suitable for the operation in dry interiors. This appliance is intended solely for private domestic use and may not be used for industrial and commercial purposes. We exclude liability in principle, if the device is not used as intended, or unauthorized modifications have been made. Operating your LED TV in extreme ambient conditions may damage the device.

## Preparation

For ventilation, leave a free space of at least 10 cm all around the set. To prevent any fault and unsafe situations, please do not place any objects on top of the set. Use this device in moderate climates.

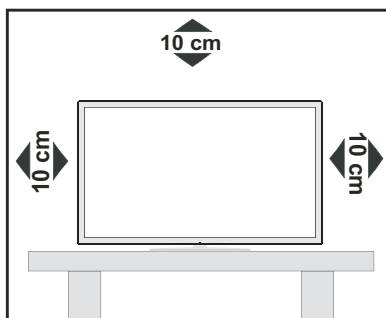

## Safety Precautions

Read the following recommended safety precautions carefully for your safety.

### Power Source

The TV set should be operated only from a 220-240V AC, 50 Hz outlet. Ensure that you select the correct voltage setting for your convenience.

### Power Cord

Do not place the set, a piece of furniture, etc. on the power cord (mains lead) or pinch the cord. Handle the power cord by the plug. Do not unplug the appliance by pulling from the power cord and never touch the power cord with wet hands as this could cause a short circuit or electric shock. Never make a knot in the cord or tie it with other cords. The power cords should be placed in such a way that they are not likely to be stepped on. A damaged power cord can cause fire or give you an electric shock. When it is damaged and needs to be replaced, it should be done by qualified personnel.

### Moisture and Water

Do not use this device in a humid and damp place (avoid the bathroom, the sink in the kitchen, and near the washing machine). Do not expose this device to rain or water, as this may be dangerous and do not place objects filled with liquids, such as flower vases, on top. Avoid from dripping or splashing.

If any solid object or liquid falls into the cabinet, unplug the TV and have it checked by qualified personnel before operating it any further.

### Cleaning

Before cleaning, unplug the TV set from the wall outlet. Do not use liquid or aerosol cleaners. Use soft and dry cloth.

### Ventilation

The slots and openings on the TV set are intended for ventilation and to ensure reliable operation. To prevent overheating, these openings must not be blocked or covered in anyway.

### Heat and Flames

The set should not be placed near to open flames and sources of intense heat such as an electric heater. Ensure that no open flame sources, such as lighted candles, are placed on top of the TV. Batteries should not be exposed to excessive heat such as sunshine, fire or the like.

## Lightning

In case of storm and lightning or when going on holiday, disconnect the power cord from the wall outlet.

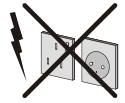

## Replacement Parts

When replacement parts are required, make sure that the service technician has used replacement parts, which are specified by the manufacturer or have the same specifications as the original one. Unauthorized substitutions may result in fire, electrical shock or other hazards.

## Servicing

Please refer all servicing to qualified personnel. Do not remove the cover yourself as this may result in an electric shock.



## Waste Disposal

- Instructions for waste disposal:

Packaging and packaging aids are recyclable and should principally be recycled. Packaging materials, such as foil bag, must be kept away from children. Batteries, including those which are heavy metal-free, should not be disposed of with household waste. Please dispose of used battery in an environment friendly manner. Find out about the legal regulations which apply in your area.

- Don't try to recharge batteries. Danger of explosion. Replace batteries only with the same or equivalent type.

This symbol on the product or on its packaging means that your electrical and electronic device should be disposed at the end of its service life separately from your household wastes. There are separate collection systems for recycling in EU. For more information, please contact the local authority or the dealer where you purchased the product.



## Disconnecting the Device

The mains plug is used to disconnect TV set from the mains and therefore it must remain readily operable.

## Headphone Volume

Excessive sound pressure from earphones and headphones can cause hearing loss.



## Installation

To prevent injury, this device must be securely attached to the wall in accordance with the installation instructions when mounted to the wall (if the option is available).

## LCD Screen

The LCD panel is a very high technology product with about a million thin film transistors, giving you fine picture details. Occasionally, a few non-active pixels may appear on the screen as a fixed blue, green or red point. Please note that this does not affect the performance of your product.

Warning! Do not leave your TV in standby or operating mode when you leave your house.

## Connection to a Television Distribution System (Cable TV etc.) from Tuner

Device connected to the protective earthing of the building installation through the mains connection or through other apparatus with a connection to protective earthing-and to a television distribution system using coaxial cable, may in some circumstances create a fire hazard.

Connection to a cable distribution system has therefore to be provided through a device providing electrical isolation below a certain frequency range (galvanic isolator, see EN 60728-11).

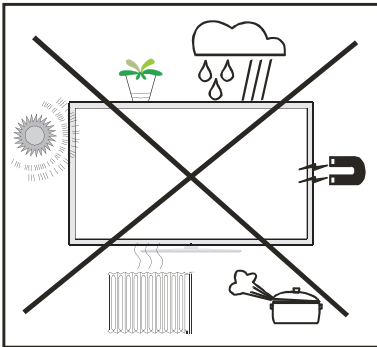

## Electrical device not in the hands of children

Never let children use electrical device unsupervised. Children can't always recognize properly the possible dangers. Batteries / accumulators can be life threatening when swallowed. Store batteries unreachable for small children. In case of swallowing a battery medical aid has to be sought immediately. Also keep the packaging foils away from children. There is danger of suffocation.

"DLNA<sup>®</sup>, the DLNA Logo and DLNA CERTIFIED<sup>®</sup> are trademarks, service marks, or certification marks of the Digital Living Network Alliance."



## Package Contents



LED TV

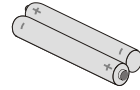

Batteries: 2 X AAA



Instruction Book



Nero media home CD



Remote Control



1 X Video & Audio Connection Cable

**Note:** You should check the accessories after purchasing. Make sure that each accessory is included.

## Environmental Information

- This television is designed to consume less energy to save environment. You not only help to save the environment but also you can save money by reducing electricity bills thanks to the energy efficiency feature of this TV. To reduce energy consumption, you should take the following steps:
- You can use Power Save Mode setting, located in the Picture Settings menu. If you set Power Save Mode as **Eco**, the TV will switch to energy-saving mode and luminance level of TV set will be decreased to optimum level. Note that some picture settings will be unavailable to be changed when the TV is in Power Save Mode.



- If you set power save mode as Picture off, a message will appear on the screen and backlight will be off within three seconds. Press any button on the remote controller to activate the picture again.
- When the TV is not in use, please switch off or disconnect the TV from the mains plug. This will also reduce energy consumption.
- Disconnect power when going away for longer time.
- It is highly recommended to activate Power Save Mode setting to reduce your annual power consumption. Also it is recommended to disconnect the TV from the mains plug to save energy more when you do not use.
- Please help us to save environment by following these steps.

## Repair Information

Please refer all servicing to qualified personnel. Only qualified personnel must repair the TV. Please contact your local dealer, where you have purchased this TV for further information.



## Remote Control Buttons

1. Activate Portal mode (\*)
2. Play (in Media Browser mode)
3. No function
4. Fast rewind (in Media Browser mode)
5. No function
6. Mono/Stereo - Dual I-II / Current Language (\*) / Play preview (in Media Browser mode)
7. Image size
8. Teletext / Mix
9. Electronic Programme Guide
10. Numeric buttons
11. AV / Source
12. Menu on/off
13. Programme Down - Page up / Programme Up - Page down
14. Back to previous menu
15. Green button
16. Red button
17. Media Browser
18. My Button 1(\*\*)
19. My Button 2: Switches between digital, satellite and cable broadcasts (\*\*\*)
20. Info / Reveal (in TXT mode)
21. Blue button
22. Yellow button
23. Exit (in DTV mode) / Return / Index page (in TXT mode)
24. OK / Select / Hold (in TXT mode) / Channel List
25. Volume up / down
26. Navigation buttons
27. Mute
28. Previous programme / Now (in EPG mode)
29. Sleep timer
30. Favourite mode selection
31. Picture mode selection / Changes picture mode (in Media Browser video mode)
32. Subtitle on-off / TXT subtitle (analogue TV mode) / Subtitle (in Media Browser mode).
33. No function
34. Fast forward (in Media Browser mode)
35. Stop (in Media Browser mode)
36. Pause
37. Standby
38. Operation LED light



(\*) Please refer to Portal TV section to learn how to use remote control while in portal TV function(optional).

(\*\*) MY BUTTON 1: When on a desired source, channel or link, press MY BUTTON 1 for five seconds, until the "MY BUTTON IS SET" message is displayed on the screen. This confirms that the selected MY BUTTON is now associated with the selected function.

(\*\*\*) MY BUTTON 2: This button's main function is to switch between DVB-T, DVB-C and DVB-S broadcasts. However, if you press MY BUTTON 2 for five seconds, you can set a function to it as described in My Button 1.

Note that if you perform first time installation, MY BUTTON 2 will return to its default function, switching between DVB-T, DVB-C and DVB-S broadcasts.

## LED TV and Operating Control Switch

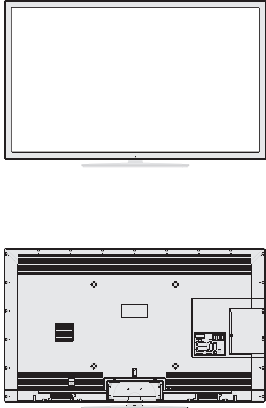
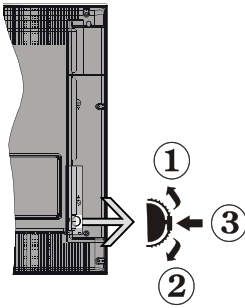
| FRONT and REAR VIEW   | Control Switch VIEW   | Control Switch   |
|---|---|--|
|  |  | <ol style="list-style-type: none"> <li>1. <b>Up direction</b></li> <li>2. <b>Down direction</b></li> <li>3. <b>Programme/Volume / AV / Standby-On selection switch</b></li> </ol> <p><b>Note:</b> You can move the switch, upward or downward to change the volume. If you want to change channels, press the middle of the switch once (Position 3) and then move upward or downward. If you press the middle of the switch once more, source OSD will be displayed. If you press the middle of the switch and hold about a few seconds, the TV will switch to standby mode. Main menu OSD cannot be displayed via control buttons.</p> |

## Viewing the Back side Connections

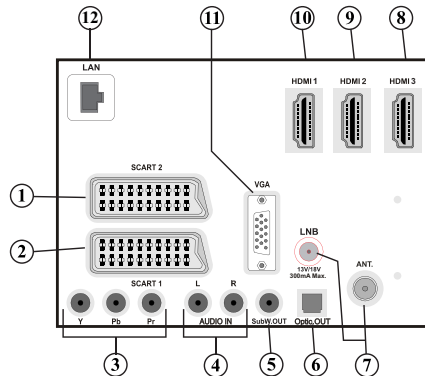

1. **SCART 2** inputs or outputs for external devices.
2. **SCART 1** inputs or outputs for external devices. Connect the SCART cable between SCART socket on the TV and SCART socket on your external device (such as a decoder, a VCR or a DVD player).  
**Note:** If an external device is connected via the SCART socket, the TV will automatically switch to AV mode.
3. **Component Video Inputs (YPbPr)** are used for connecting component video. You can connect the component video and audio sockets with a device that has component output. Connect the component video cables between the **COMPONENT VIDEO INPUTS** on the TV and the component video outputs of your device. While connecting, be sure that the letters on your TV, "Y", "Pb", "Pr" correspond with your device's connectors.
4. **PC/YPbPr Audio Inputs** are used for connecting audio signals of a PC or a device that connects to the TV via YPbPr. Connect the PC audio cable between the **AUDIO INPUTS** on the TV and audio output of your PC to enable PC audio. Connect the audio cable between **AUDIO INPUTS** on the TV and audio outputs of your device to enable component audio.

5. **Subwoofer Out** is for connecting an external, active subwoofer to the set to give a much deeper bass effect. Use an appropriate RCA cable to connect the set to a subwoofer unit.
6. **SPDIF Digital Out** outputs digital audio signals of the currently watched source. Use a digital optic cable to transfer audio signals to a device that has SPDIF input.
7. **RF Input/SAT. input** connects to an aerial,cable and satellite antenna system.  
Note that if you use a decoder or a media recorder, you should connect the aerial cable through the device to the television with an appropriate antenna cable, as shown in the illustration in the following pages.
8. **HDMI 3: HDMI Input**
9. **HDMI 2: HDMI Input**
10. **HDMI 1: HDMI Input**  
**HDMI Inputs** are for connecting a device that has an **HDMI** socket. Your LED TV is capable of displaying High Definition pictures from devices such as a High Definition Satellite Receiver or DVD Player. These devices must be connected via the HDMI sockets or Component Socket. These sockets can accept either 720p or 1080p (optional) signals. No sound connection is needed for an HDMI to HDMI connection.
11. **PC Input** is for connecting a personal computer to the TV set.  
Connect the PC cable between the **PC INPUT** on the TV and the PC output on your PC.
12. Ethernet input (for service and Internet connectivity).

## Viewing the Connections - Side Connectors

1. CI Slot is used for inserting a CI card. A CI card allows you to view all the channels that you subscribe to. For more information, see "Conditional Access" section.
2. Side USBs
3. Side HDMI Input is for connecting a device that has an HDMI socket.
4. Headphone jack is used for connecting an external headphone to the system. Connect to the HEADPHONE jack to listen to the TV from headphones (optional).
5. **Side audio-video connection** input is used for connecting video and audio signals of external devices. To make a video connection, you must use the supplied AV connection cable for enabling connection. First, plug singular jack of the cable to the TV's Side AV socket. Afterwards, insert your video cable's (not supplied) connector into the YELLOW input (located on the plural side) of the supplied AV connection cable. Colours of the connected jacks should match.

To enable audio connection, you must use RED and WHITE inputs of the side AV connection cable. Afterwards, insert your device's audio cable's connectors into the RED and WHITE jack of the **supplied** side AV connection cable. Colours of the connected jacks should match.

**Note:** You should use audio inputs of side AV connection cable (RED & WHITE) to enable sound connection when connecting a device to your TV by using PC or COMPONENT VIDEO input.

6. Volume/ Programme/ Source and Standby-On switch.

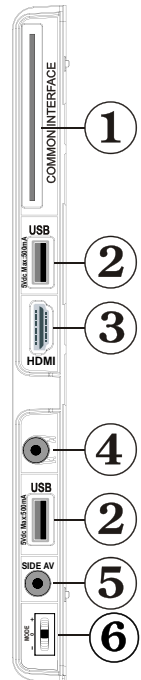

## Antenna Connection

### Aerial/Cable Connection

- Connect the aerial or cable TV plug to the AERIAL INPUT socket located at the rear of the TV.

### Satellite Connection

- Connect the satellite TV plug to the SATELLITE INPUT socket located at the rear of the TV.

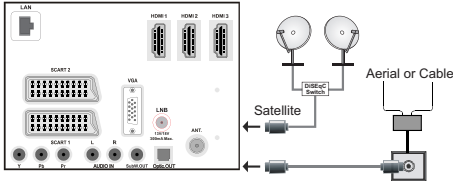

## Power Connection

**IMPORTANT:** The TV set is designed to operate on 220-240V AC, 50 Hz socket.

- After unpacking, allow the TV set to reach the ambient room temperature before you connect the set to the mains. Plug the power cable to the mains socket outlet.

## Using Digital Multimedia Connectors

- You can connect USB devices to your TV by using the USB inputs of the TV. This feature allows you to display/play JPG, MP3 and video files stored in a USB stick.
- It is possible that certain types of USB devices (e.g. MP3 Players) may not be compatible with this TV.
- You may back up your files before making any connections to the TV set in order to avoid any possible data loss. Note that manufacturer will not be responsible for any file damage or data loss.
- Do not pull out USB module while playing a file.

**CAUTION:** Quickly plugging and unplugging USB devices, is a very hazardous operation. Especially, do not quickly plug and unplug the drive repeatedly. This may cause physical damage to the USB player and especially the USB device itself.



## USB Memory Connection

**IMPORTANT:** The TV should be switched off while plugging or unplugging a USB device. Plug your USB device to the USB inputs of the TV. You can connect two USB device to your TV by using the USB inputs of the TV at the same time.

*Note: It is possible that certain types of hard disk drives are not supported.*

*With some contents desired to be played via USB media browser, some functions of media browser may not function properly and this might happen due to the content being played.*

## Side HDMI Connection

You can use side HDMI input to connect a device that has an HDMI connector to your TV. Use an appropriate HDMI cable to make such a connection. Note that you should switch to the HDMI source to view the content from the connected device. Power off both the TV and the device before making any connections. Side HDMI Input supports connections between HDMI devices such as DVD players. You can use side HDMI input of the TV to connect to an external HDMI device. Use an HDMI cable to connect.

HDMI DEVICE SIDE VIEW

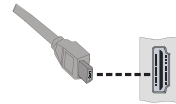

## Connecting the LED TV to a PC

For displaying your computer's screen image on your LED TV, you can connect your computer to the TV set. Power off both computer and display before making any connections. Use 15-pin D-sub display cable to connect a PC to the LED TV. When the connection is made, switch to PC source. See "Input selection" section. Set the resolution that suits your viewing requirements. Resolution information can be found in the appendix parts.

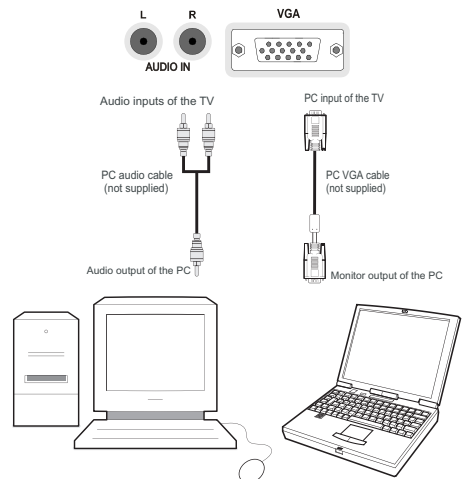

## Connecting to a DVD Player

If you want to connect a DVD player to your LED TV, you can use connectors of the TV set. DVD players may have different connectors. Please refer to your DVD player's instruction book for additional information. Power off both the TV and the device before making any connections.

**Note:** Cables shown in the illustration are not supplied.

- If your DVD player has an HDMI socket, you can connect via HDMI. When you connect to DVD player as illustrated below, switch to HDMI source. See, "Input Selection" section.
- Most DVD players are connected through COMPONENT SOCKETS. Use a component video cable to connect video input. For enabling audio, use a component audio cable as illustrated below. When the connection is made, switch to YPbPr source. See, "Input selection" section.
- You may also connect through the SCART 1 or SCART 2. Use a SCART cable as shown below.

**Note:** These three methods of connection perform the same function but in different levels of quality. It is not necessary to connect by all three methods.

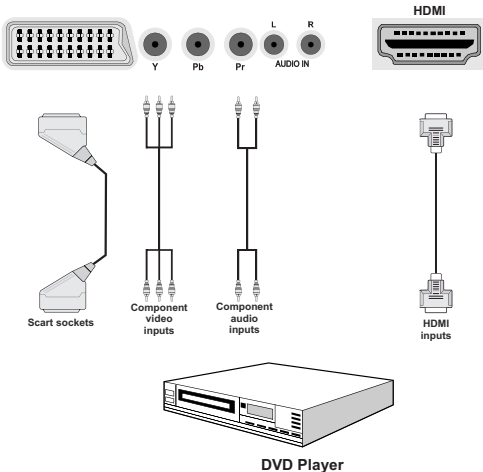

## Using Side AV Connectors

You can connect a range of optional equipment to your LED TV using side connectors of the TV.

- For connecting a camcorder or camera, you should use **SIDE AV** socket (side). To do this, you must use the supplied **video/audio connection cable**. First, plug single jack of the cable to the TV's **AV IN** socket (side). Afterwards, insert your camera cable's (not supplied) connectors into the plural part of the **video/audio connection cable**. Colours of the connected jacks should match. See illustration below.
- Afterwards, you should switch to **FAV** source. See the section **Input selection** in the following sections for more information.

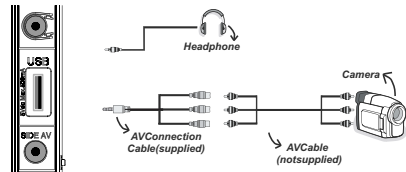

- To listen the TV sound from headphones, you should connect headphones to your TV by using the **HEADPHONE** jack as illustrated above.

## Using Other Connectors

You can connect a range of optional equipment to your LED TV. Possible connections are shown below. Note that cables shown in the illustration are not supplied.

- For connecting a to a device that has SPDIF support, use an appropriate SPDIF cable to enable sound connection.

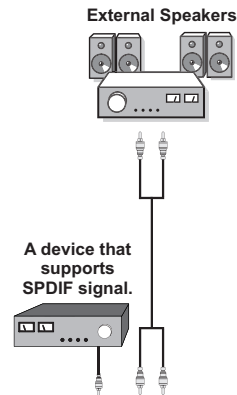

## Connecting to a Wired Network (optional)

**For connecting to a wired LAN network, you should perform the following steps:**

- Connect broadband ISP connection ethernet cable to the ETHERNET INPUT of your modem.
- Ensure that Nero Media Home software is installed to your PC.(for DLNA function). See Appendix F for more information on the installation process.
- Afterwards, you should connect your PC to the one of your modem's LAN connectors (e.g. LAN 1) by using a proper LAN cable.
- Use another LAN output of your modem (e.g. LAN 2) to enable the connection to your TV. You can add your TV to your LAN by connecting the LAN port at the rear of your TV to your modem's LAN connector as illustrated below.
- To access and play shared files, you must Select Media Browser. Press Menu button and select Media Browser by using Left or Right button. Press OK to continue. Select the desired file type and press OK. You must always use the Media Browser screen to access and play shared network files.
- PC/HDD/Media Player or any other devices that are DLNA 1.5 compatible should be used with wired connection for higher playback quality.

**To configure wired settings please refer Network Settings section in Settings menu.**

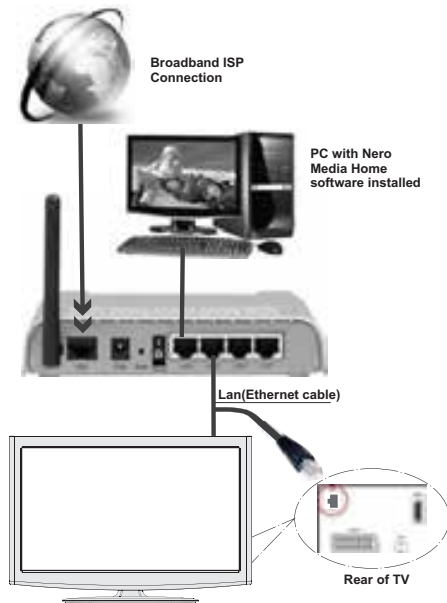

- You might be able to connect your TV to your LAN network depending on your network's configuration. In such a case, use an ethernet cable to connect your TV directly to the network wall outlet.

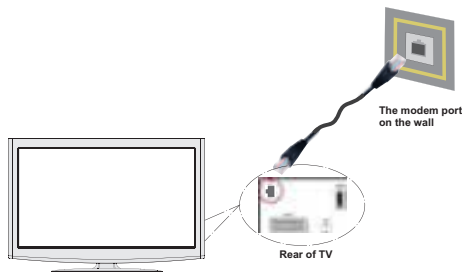

## Remote Control Handset

### Inserting Batteries

- Remove the battery cover located on the back of the handset by gently pulling backwards from the indicated part.
- Insert two **AAA/R3** or equivalent type batteries inside. Insert two **AAA/R3** or equivalent type batteries inside. Observe the correct polarity (+/-) when inserting batteries and replace the battery cover.



**Note:** Remove the battery from remote control handset when it is not to be used for a long period. Otherwise it can be damaged due to any leakage of batteries. Remote range is approximately 7m/23ft.

## Switching On/Off

### To Switch the TV On

- Connect the power cord to the 220-240V AC, 50 Hz socket.
- Then the standby LED lights up.
- To switch on the TV from standby mode either:
- Press the “” button, **P+** / **P-** or a numeric button on the remote control.
- Press the control switch left side of the TV. The TV will then switch on.

**Note:** If you switch on your TV via standby button on the remote control, the programme/source that you were watching last will be reselected. The TV will switch on with the last selected channel number, regardless of the channel number that you select from the remote control to switch on the TV.

By either method the TV will switch on.

### To Switch the TV Off

- Press the “” button on the remote control or hold the control switch on the TV until shut down, so the TV will switch to standby mode.
- **To power down the TV completely, unplug the power cord from the mains socket.**



**Note:** When the TV is switched to standby mode, standby LED can blink to indicate that features such as Standby Search, Over Air Download or Timer is active. The LED can also blink when you switch on the TV from standby mode.

## Digital Teletext (\*\* for UK only)

- Press the “” button.
- The digital teletext information appears.
- Operate it with the coloured buttons, cursor buttons and **OK** button.

The operation method may differ depending on the contents of the digital teletext.

Follow the instructions displayed on digital teletext screen.

- When Press “**OK**” button or similar message appears on the screen, press the OK button.
- When the “” button is pressed, the TV returns to television broadcasting.
- With digital broadcasting (DVB), in addition to digital teletext broadcasting together with the normal broadcasting, there are also channels with just digital teletext broadcasting.
- The aspect ratio (picture shape) when watching a channel with just digital teletext broadcasting is the same as the aspect ratio of the picture viewed previously.
- When you press the “” button again, the digital teletext screen will be displayed.

## Analogue Teletext

Use of teletext and its functions are identical to the analogue text system. Please do refer to the “**TELETEXT**” explanations.

## Input Selection

Once you have connected external systems to your TV, you can switch to different input sources. Press “**SOURCE**” button on your remote control consecutively for directly changing sources.



(\*) FAV source option will switch to the device connected via the SIDE AV socket.

You can operate your TV using both the remote control and onset buttons.

## Operation with the Buttons on the TV

### Volume Setting

- You can move the control switch upward or downward for changing the volume. To increase volume, please move the switch upward. Move the switch downward to decrease the volume. A volume level scale (slider) will be displayed on the screen.

### Programme Selection

- First press the control switch once to change channel. You can move the switch upward to select the next programme or move it downward to select the previous programme.

### Viewing Main Menu

- Menu screen cannot be displayed by using the control switch.

### AV Mode

- Press the control switch consecutively until the source OSD is displayed on the screen.

### Operation with the Remote Control

- The remote control of your TV is designed to control all the functions of the model you selected. The functions will be described in accordance with the menu system of your TV.

### Volume Setting

- Press “**V+**” button to increase the volume. Press “**V-**” button to decrease the volume. A volume level scale (slider) will be displayed on the screen.

### Programme Selection (Previous or Next Programme)

- Press “**P -**” button to select the previous programme.
- Press “**P +**” button to select the next programme.

### Programme Selection (Direct Access)

- Press numeric buttons on the remote control to select programmes between 0 and 9. The TV will switch to the selected programme. To select programmes between, press the numeric buttons consecutively. When the pressing time is due for the second numeric button, only the first digit programme will be displayed. Press directly the programme number to reselect single digit programmes.

**Note:** If the background is transparent, on screen texts will be slightly transparent as well.

## Viewing Electronic Programme Guide (EPG)

You can view the electronic programme guide (EPG) to view information about available programmes. To view the **EPG** menu please press **EPG** button on the remote control.

- Press “**▼**”/“**▲**” buttons to navigate through channels.
- Press “**◀**”/“**▶**” buttons to navigate through the programme list.
- **EPG** menu displays available information on all channels.
- Please note that event information is updated automatically. If there are no event information data available for channels, **EPG** will be displayed with blanks.



**OK (Options):** Displays programme options including “**Select Channel**” option.

**INFO (Event Details):** Displays the programmes in detail.

**Green button:** Programme schedule will be listed

**Yellow button:** Display EPG data in accordance with timeline schedule

**Blue button (Filter):** Views filtering options.

—**EPG List schedule**—



**Red button (Prev Time Slice):** Displays the programmes of previous time slice.



**Green button (Next Time Slice):** Displays the programmes of the next time slice.

**Yellow button (Prev Day):** Displays the programmes of previous day.

**Blue button (Next day):** Displays the programmes of the next day.

**Text button (Filter):** Views filtering options.

**Numeric buttons (Jump):** Jumps to the preferred channel directly via numeric buttons.

**OK (Options):** Displays programme options including “**Select Channel**” option.

**INFO (Event Details):** Displays the programmes in detail.

—**Timeline schedule**—



**Red button (Prev Day):** Displays the programmes of previous day.

**Green button (Next day):** Displays the programmes of the next day.

**Yellow button (Zoom):** Expands programme information.

**Blue button (Filter):** Views filtering options.

**INFO (Event Details):** Displays the programmes in detail.

**Numeric buttons (Jump):** Jumps to the preferred channel directly via numeric buttons.

**OK (Options):** Displays programme options including “**Select Channel**” option.

**Text (Search):** Displays “**Guide Search**” menu.

**SUBTTL:** Press **SUBTITLE** button to view Select Genre menu. Using this feature, you can search the programme guide database in accordance with the genre. Info available in the programme guide will be searched and results matching your criteria will be listed.

Ⓢ (**Now**) : Shows the current programme.

## First Time Installation

**IMPORTANT:** Ensure that the aerial, cable or satellite is connected and a Common Interface module is not inserted before switching on the TV for the first time installation.

Do not insert a common interface module during the search process.

- When the TV is operated for the first time, installation wizard will guide you through the process. First, language selection screen will be displayed:



- Use “▼” or “▲” buttons to select your language and press **OK** button to set selected language and continue.

- After selecting the language, “**Welcome!**” screen will be displayed, requiring you to set **Country**, **Teletext Language** and **Scan Encrypted** options.



- By pressing “◀” or “▶” button, select the **Country** you want to set and press “▼” button to highlight **Teletext Language** option. Use “▼” or “▲” button to select desired **Teletext Language**.

- Press “▼” button after setting Teletext Language option. **Scan Encrypted** will be then highlighted. You can set **Scan Encrypted** as **Yes** if you want to scan coded stations.

- Press **OK** button on the remote control to continue and the following message will be displayed on the screen:



If you select CABLE option and press **OK** button on the remote control to continue, the following message will be displayed on the screen:



To continue please select YES and press OK. To cancel operation, select NO and press OK.



You can select frequency ranges from this screen. For highlighting lines you see, use “▼” or “▲” button. You can enter the frequency range manually by using the numeric buttons on the remote control. Set Start and Stop Frequency as desired by using numeric buttons on the remote control. After this operation, you can set Search Step as 8000 KHz or 1000 KHz. If you select 1000 KHz, the TV will perform search process in a detailed way. Searching duration will thus increase accordingly. When finished, press OK button to start automatic search.

If you select AERIAL option from the Search Type screen, the television will search for digital terrestrial TV broadcasts.



Note: You can press “MENU” button to cancel.

- After all the available stations are stored, Channel List will be displayed on the screen. If you like the sort channels, according to the LCN, please select “Yes” and then press “OK”.



- Press **OK** button to quit channel list and watch TV.

If you select **Satellite** option from the **Search Type** screen, you can set a satellite and watch satellite channels.

There are three types of antenna selection. You can select **Antenna type** as Direct, Unicable or DiSEqC switch by using “◀” or “▶” buttons.



**Direct:** If you have a single receiver and a direct satellite dish, select this antenna type. After selecting **Direct**, another menu screen will be displayed. Select an available satellite and press OK to scan for services.



**Unicable:** If you have multiple receivers and a unicable system, select this antenna type. Press OK to continue. Configure settings by following instructions on the screen. Press OK to scan for services.



**DiSEqC switch:** If you have multiple satellite dishes and a DiSEqC switch, select this antenna type. After selecting DiSEqC switch, another menu screen will be displayed. You can set four DiSEqC options (if available). Press GREEN button to scan all satellites or press YELLOW button to scan only the highlighted satellite. To save and exit press OK button.

When there is a short circuit in LNB, “**Tuner Overload**” message is displayed on the screen, in that case, please remove your satellite cable immediately from your TV set.



## Auto Tuning

*HINT: Auto tuning feature will help you to retune the TV set in order to store new services or stations.*

Press “**MENU**” button on the remote control and select **Installation** by using “◀” or “▶” button. Press **OK** button and the following menu screen will be displayed.



Select Automatic Channel Scan (Retune) by using “▼”/“▲” button and press **OK** button. Automatic Channel Scan (Retune) options will be displayed. You can select options by using “▼”/“▲” and **OK** buttons.

### Auto Channel Scan Menu Operation

**Digital Aerial:** Searches and stores aerial DVB stations.

**Digital Cable:** Searches and stores cable DVB stations.

**Analogue:** Searches and stores analogue stations.

**Digital Aerial & Analogue:** Searches and stores both analogue and aerial DVB stations.

**Digital Cable & Analogue:** Searches and stores both analogue and cable DVB stations.

**Satellite:** Searches and stores satellite channels.

- Whenever you select an automatic search type and press **OK** button, a confirmation screen will appear on the screen. To start installation process, select **Yes**, to cancel select **No** by using “◀” or “▶” and **OK** button.
- After auto channel scan type is set and selected and confirmed, installation process will start and progress bar will move along. Press “**MENU**” button to cancel process. In such a case, located channels are not stored.

## Manual Tuning

**HINT:** This feature can be used for direct broadcast entry. You should select satellite before starting manual search. Satellite settings menu is located in the settings menu.

- Select **Manual Channel Scan** from the Installation menu by using “▼”/“▲” and **OK** buttons. Manual Scan options screen will be displayed.
- Select the desired **Search Type** using “◀” or “▶” button. Manual search options will change accordingly. Use “▼”/“▲” button to highlight an item and then press “◀” or “▶” button to set an option. You can press “MENU” button to cancel.

### Digital Aerial Manual Search



In manual channel scan, the number of the multiplex or frequency are entered manually and only that multiplex or frequency are searched for the channels. After selecting search type as **Digital Aerial**, you can enter the multiplex or frequency number using the numeric buttons and press **OK** button to search.

### Digital Cable Manual Search

In cable manual scan, you can enter frequency, modulation, symbol rate and network channel scan options. After selecting search type as Digital Cable, you can set the desired options and press **OK** button to search.



## Satellite Manual Search



In satellite manual scan, you can enter frequency, polarization, symbol rate, network channel scan and satellite options. You can then press **OK** button to search. When the channel is located, any new channels that are not on the list will be stored.

**Note:** Frequency, polarization and symbol rate may change in accordance with the selected channels.

### Analogue Manual Search



After selecting search type as analogue, you can use “▼”/“▲” button to highlight an item and then press “◀” or “▶” button to set an option.

Enter the channel number or frequency using the numeric buttons. You can then press **OK** button to search. When the channel is located, any new channels that are not on the list will be stored.

### Network Channel Scan

Select Network Channel Scan from the installation menu by using “◀” or “▶” and **OK** buttons. Network Channel Scan selection screen will be displayed. Select Digital Aerial or Digital Cable and press **OK** button to continue. The following message will be asked. Select **Yes** to continue or select **No** to cancel.



If you start Digital Aerial scan process, automatic scanning will start. You can press “MENU” button to cancel.

If you start Digital Cable scan process, the following screen will be displayed.



You can select frequency ranges from this screen. For highlighting lines you see, use “▼” or “▲” button. You can enter the frequency range manually by using the numeric buttons on the remote control. Set Start and Stop Frequency as desired by using numeric buttons on the remote control. After this operation, you can set Search Step as 8000 KHz or 1000 KHz. If you select 1000 KHz, the TV will perform search process in a detailed way. Searching duration will thus increase accordingly. When finished, press OK button to start automatic search. Automatic searching screen will be displayed during the process.

Note: If you select an extended gap between Start and Stop frequency rate, automatic search duration will take a longer time.

### Analog Fine Tune

- Select **Analog Fine Tune** from the Installation menu by using “▼” or “▲” and **OK** buttons. **Analog Fine Tune** screen will be displayed. **Analog Fine Tune** feature will not be available if there are no analog channels, digital channels and external sources stored.
- Press **OK** button to proceed. Use “◀” or “▶” button to set Fine Tune. When finished, press **OK** button again.

### First Time Installation

If you want to delete all channels and settings please select **First Time Installation** and press OK. The TV's memory will be deleted and installation progress starts.

### Clear Service List (\*)

(\*) This setting is visible only when the Country option is set to Denmark, Sweden, Norway or Finland.

Use this setting to clear channels stored. Press “▼” or “▲” button to select Clear Service List and then press OK. The following OSD will be displayed on the screen:

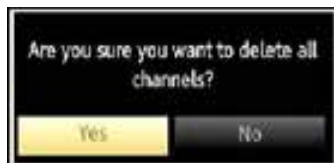

Select YES and press OK to continue or select NO and press OK button to cancel.

### Managing Stations: Channel List

The TV sorts all stored stations in the Channel List. You can edit this channel list, set favourites or set active stations to be listed by using the Channel List options.

- Press “MENU” button to view main menu. Select Channel List item by using “◀” or “▶” button. Press **OK** to view menu contents.



Select **Edit Channel List** to manage all stored channels. Use “▼” or “▲” and **OK** buttons to select Edit Channel List.

### Channel List Types

You can set channel list type function to display desired types of available channels.

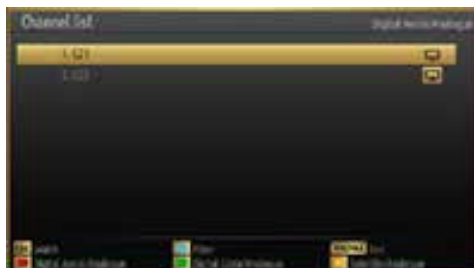

**RED:** Lists only digital aerial and analogue broadcasts.

**GREEN:** Lists only digital cable and analogue broadcasts.

**YELLOW:** Lists only satellite and analogue broadcasts.

**OK:** Watch selected.

**MENU:** Exits.

**BLUE:** Displays filtering options.

## Operating the Channel List



- Press “▼” or “▲” button to select the channel that will be processed. Press “◀” or “▶” button to select a function on Channel List menu.
- Use **P+/P-** buttons to move page up or down.
- Press **BLUE** button to view filtering options.
- Press “**MENU**” button to exit.

## Moving a Channel

- First select the desired channel. Select Move option in the channel list and press **OK** button.
- Edit Number screen will be displayed. Enter the desired channel number by using the numeric buttons on the remote control. If there is a previously stored channel on that number, a warning screen will be displayed. Select Yes if you want to move the channel and press **OK**.
- Press **OK** button to process. Selected channel is now moved.

## Deleting a Channel

You can press **GREEN** button to tag/untag all channels; **YELLOW** button to tag/untag channel.

- Select the channel that you want to delete and select **Delete** option. Press **OK** button to continue.
- A warning screen will appear. Select **YES** to delete, select **No** to cancel. Press **OK** button to continue.

## Renaming a Channel

- Select the channel that you want to rename and select **Edit Name** option. Press **OK** button to continue.
- Pressing “◀” or “▶” button moves to the previous/next character. Pressing “▼” or “▲” button toggles the current character, i.e., ‘b’ character becomes ‘a’

by “▼” and ‘c’ by “▲”. Pressing the numeric buttons ‘0...9’ replaces the highlighted character with the characters printed above the button one by one as the button is pressed.

- When finished, press **OK** button to save. Press “**MENU**” to cancel.

## Locking a Channel

You can press **GREEN** button to tag/untag all channels; **YELLOW** button to tag/untag a single channel.

- Select the channel that you want to lock and select **Lock** option. Press **OK** button to continue.
- You will be asked to enter parental control PIN. Default PIN is set as **0000**. Enter the PIN number.

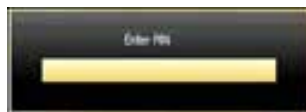

- Press **OK** button when the desired channel is highlighted to lock/unlock the channel. Lock symbol will be displayed next to the selected channel.

## Channel List Filter

Channel list filtering option can be set as desired. You can list only satellite or analogue channels. Use filter to set channels as TV only, Radio only and Text only. If encrypted channel are not listed, you can as set free by using **CAS/free** feature. You can jump to the related channels by using A-Z options. You can sort channels alphabetically by using Sort option. You can customize channel list by using all this feature.

## Managing Stations: Favourites

You can create a list of favourite programmes.

- Press “**MENU**” button to view main menu. Select Channel List item by using “◀” or “▶” button. Press **OK** to view menu contents.
- Select **Favourites** to manage favourite list. Use “▼”/“▲” and **OK** buttons to select **Favourites**.
- You can set various channels as favourites so that only the favourite channels are navigated.



- Select a channel by using “▼” or “▲” button. Press **OK** button to add selected channel to favourites list. Press **OK** button again to remove.

## Button Functions

- **OK:** Add/remove a station.
- **YELLOW:** Tag/untag a channel.
- **GREEN:** Tag/untag all channels.
- **BLUE:** Displays filtering options.

When a channel is added to the favourite list, you can press FAV button while watching TV in order to navigate only through your favourite channels with P+/P- button.

Press FAV button again to navigate through all channels again.

Note: In the channel list, always all channels will be shown.

## Managing Stations: Sorting Channel List

You can select broadcasts to be listed in the channel list. To display specific types of broadcast, you should use Active Channel List setting.

Select Active Channel List from the Channel list menu by using “◀” or “▶” button. Press **OK** button to continue.



You can choose an active channel list from the list by using “▼” / “▲” and **OK** buttons.

**Broadcast Type (optional):** When you set the desired broadcast type by using “◀” or “▶” button, the TV will display the related channel list. If the related source has does not include any stored channels, “No channels for this type have been found.” message will be displayed on the screen.

## On-Screen Information

You can press “**INFO**” button to display on-screen information. Details of the station and current programme will be displayed on the information banner.



The information banner gives information on the channel selected and the programmes on it. The name of the channel is displayed, along with its channel list number.

*Hint: Not all channels broadcast the programme data. If the name and time of the programme are not available, then information banner will be displayed with blanks.*

If the selected channel is locked, you must enter the correct four-digit numeric code to view the channel (default code is **0000**). “**Enter PIN**” will be displayed on the screen in such a case:

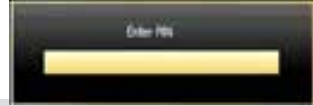

## Media Playback Using Media Browser

If the USB stick is not recognized after power off/on or First Time Installation, first, plug the USB device out and power off/on the TV set. Plug the USB device in again.

To display Media Browser window, press either “**MENU**” button on the remote control and then select Media Browser by pressing “◀” or “▶” button. Press **OK** button to continue. Media Browser menu options will be displayed.

**Also, when you plug USB devices, media browser screen will be displayed automatically:**



You can play music, picture and video files from the connected USB memory stick. Use “◀” or “▶” button to select Videos, Photos, Music or Settings.

You can connect two USB devices to your TV. If both USB devices include music, picture or video files, USB selection OSD will be displayed on the screen. The first USB device connected to the TV will be named as USB Drive1.



Select a device by using “▼” or “▲” button and press OK.

## Viewing Videos via USB



When you select Videos from the main options, available video files will be filtered and listed on this screen. You can use “▼” or “▲” button to select a video file and press **OK** button to play a video. If you select a subtitle file and press **OK** button, you can select or deselect that subtitle file. The following menu will be displayed while playing a video file:



**Play (▶ button):** Starts the video playback.

**Stop (■ button):** Stops the video playback.

**Pause (⏸ button):** Pause the video playback.

**Rewind (◀◀ button):** Goes backward.

**Forward (▶▶ button):** Goes forward.

**Subtitle/Audio (LANG. button):** Sets subtitle/Audio.

**Yellow:** Opens subtitle time correction menu



Press **BACK** button to switch back to previous menu.

## Viewing Photos via USB

When you select Photos from the main options, available image files will be filtered and listed on this screen.



**Jump (Numeric buttons):** Jump to selected file using the numeric buttons.

**OK:** Views the selected picture in full screen.

**Slideshow (▶ button):** Starts the slideshow using all images.

**RED:** Sorts files by date.

**GREEN:** Views images in thumbnails.

**BLUE:** Switch between music,photo,video and all

**YELLOW:** Change view style

### Slideshow Options



**Pause (⏸ button) :** Pauses the slideshow.

**Continue (▶ button) :** Continues the slideshow.

**Previous/Next (Left/Right buttons):** Jumps to previous or next file on slideshow.

**Rotate (Up/Down buttons):** Rotates the image using up/down buttons.

**Loop/Shuffle (GREEN button):** Press once to disable Loop. Press again to disable both Loop and Shuffle. Press once more to enable only Shuffle. Press again to enable all. You can follow the disabled functions with the change of the icons.

**BACK (Exit):** Back to file list.

**INFO:** Displays help screen.



## Playing Music via USB

When you select Music from the main options, available audio files will be filtered and listed on this screen.



**0..9 (Jump):** When you press a digit button displays textual file search.

**Play This (OK button) :** Plays the selected file.

**Play (▶ button) :** Plays all media files starting with the selected one.

**Stop (■ button):** Stops playback.

**Pause (|| button):** Pauses the selected playback.

**Previous/Next (Left/Right buttons):** Jumps to previous or next file to play.

**FAV:** Sorts files by Title, Artist or Album.

**INFO:** Changes filter options.

**Loop/Shuffle (BLUE button):** Press once to disable Loop. Press again to disable both Loop and Shuffle. Press once more to enable only Shuffle. Press again to enable all. You can follow the disabled functions with the change of the icons.

## Using DLNA Network Service

### Information

DLNA (Digital Living Network Alliance) is a standard that eases viewing process of digital electronics and makes them more convenient to use on a home network. For further information, visit [www.dlna.org](http://www.dlna.org).

DLNA standard allows you to view and play photos, music and videos stored in the DLNA media server connected to your home network.

### Step 1: Nero Media Home Installation

DLNA function cannot be used if the server program is not install to your PC. Please prepare your PC with the provided Nero Media Home programme. *For more information about the installation, please refer to appendix H.*

## Step 2: Connecting to a Wired

### Wired Connection

- Connect your network's LAN cable to the **ETHERNET INPUT** of your TV. Make sure that the preparation of media server, connections and network settings are completed properly (*See the chapter, **Network Settings** for more information*).

### Step 3: Playing Shared Files via Media Browser

- Select **Media Browser** by using **Left** or **Right** button from the main menu and press **OK** button. Media browser will be then displayed.
- DLNA support is available only with Media Browser folder mode. To enable folder mode, go to **Settings** tab in the main media browser screen and press **OK**. In the settings options, highlight **View Style** and change to **Folder** using **Left** or **Right** button.
- Please select desired media type and press **OK**



- If sharing configurations are set properly, the following OSD message will be displayed after selecting the desired media type. Select **OK** to display selected network or USB memory content. If you want to refresh the device list, press **GREEN** button. You can press **MENU** to exit.



- If available networks are found, they will be listed on this screen.
- Select media server or network that you want to connect by using "▼" or "▲" buttons and press **OK** button.

- If you select media type as **Video** and choose a device from the selection menu, a new menu screen will appear on the screen as below:



- Select **Videos** from this screen to list all the available video files from the selected network.
- To play other media types from this screen, you must go back to main Media Browser screen and select media type as desired and then perform the network selection again (See Step 3).
- Refer to Media Browser USB Playback section for further information on file playback.
- Subtitle files do not work if you watch video from network through DLNA.
- You can connect only one television with DLNA to same network.
- If a problem occurs with DLNA network, please switch on/off your television.
- Trick mode and jump are not supported with DLNA function.

**CAUTION:**

- There may be some PC's which may not be able to utilize the DLNA function due to administrator and security settings. (such as business PC's).
- For best home network streaming with this set, the supplied Nero software should be installed.

**Media Browser Settings**



You can set your Media Browser preferences by using the Settings dialog. Press “▼” or “▲” button to highlight an item and use “◀” or “▶” button to set.

**View Style:** Sets default browsing mode.

**Slide Show Interval:** Sets slide show interval time.

**Show Subtitle:** Sets subtitle enabling preference.

**Subtitle Language:** Sets supported subtitle language.

**Subtitle Position:** Sets subtitle position as up or down.

**Subtitle Font Size:** Sets subtitle font size (max. 54pt).

## Changing Image Size: Picture Formats

- You can change the aspect ratio (image size) of the TV for viewing the picture in different zoom modes.
- Press “**SCREEN**” button repeatedly to change the image size. Available zoom modes are listed below.

### Auto

When AUTO is selected, the aspect ratio of the screen is adjusted by the information provided by the selected source(if available)

The format being displayed in AUTO mode is completely independent of WSS information which could be included in the broadcast signal or the signal from an external device.

*Note: Auto mode only will be available in HDMI, YPbPr and DTV sources.*

### 16:9

This uniformly stretches the left and right sides of a normal picture (4:3 aspect ratio) to fill the wide TV screen.



- For 16:9 aspect ratio pictures that have been squeezed into a normal picture (4:3 aspect ratio), use the **16:9** mode to restore the picture to its original shape.

### Subtitle

This zooms up the wide picture (16:9 aspect ratio) with subtitles to the full screen.



*Note: You can shift the screen up or down by pressing “▼” / “▲” buttons while picture zoom is selected as Panoramic, 14:9 Zoom, Cinema or Subtitle.*

### 14:9

This zooms up the wide picture (14:9 aspect ratio) to the upper and lower limits of the screen.



### 14:9 Zoom



This option zooms to the 14:9 picture.

### 4:3

Use to view a normal picture (4:3 aspect ratio) as this is its original size.



### Panoramic

This stretches the left and right sides of a normal picture (4:3 aspect ratio) to fill the screen, without making the picture appear unnatural.



The top and bottom of the picture are slightly cut off.

### Cinema

This zooms up the wide picture (16:9 aspect ratio) to the full screen.



## Configuring Picture Settings

You can use different picture settings in detail.

Press “**MENU**” button and select the Picture icon by using “◀” or “▶” button. Press **OK** button to view Picture Settings menu.



### Operating Picture Settings Menu Items

- Press “▼” or “▲” button to highlight a menu item.
- Use “◀” or “▶” button to set an item.
- Press “**MENU**” button to exit.

### Picture Settings Menu Items

**Mode:** For your viewing requirements, you can set the related mode option. Picture mode can be set to one of these options: **Cinema**, **Game**, **Dynamic** and **Natural**.

**Contrast:** Sets the lightness and darkness values of the screen.

**Brightness:** Sets the brightness value for the screen.

**Sharpness:** Sets the sharpness value for the objects displayed on the screen.

**Colour:** Sets the colour value, adjusting the colors.

**Power Save Mode:** Use “▼” or “▲” button to select Power Save Mode. Press “◀” or “▶” button to set Power Save Mode as Eco, Picture Off and Disabled. See the section, “Environmental Information” in this manual for further information on Power Save Mode.

**Backlight:** This setting controls the backlight level and it can be set to **Low**, **Medium**, **High** and **Auto**.

**Noise Reduction:** If the broadcast signal is weak and the picture is noisy, use **Noise Reduction** setting to reduce the noise amount. Noise Reduction can be set to one of these options: **Low**, **Medium**, **High** or **Off**.

### Advanced Settings

Use “▼” or “▲” button to select advanced settings.



**Dynamic Contrast:** You can change contrast rate by using dynamic contrast function. Dynamic contrast can be set to one of these options: **Low**, **Medium**, **High** or **Off**.

**Colour Temp:** Sets the desired colour tone.

**Picture Zoom:** Sets the picture size to Auto, 16:9, Subtitle, 14:9, 14:9 Zoom, 4:3, Panoramic or Cinema.

**Movie Sense (Detection of movement):** When the movie Detection mode is active, the video parameters of the television set will be optimized so that the moving images acquire a better quality and a certain visibility.

### Using Detection movie mode

When the option Detection movie is regulated on Weak, Average, High the demo option of the film detection mode is available. If the one of these options is selected and you press the OK button, then the demo mode starts. When the demo mode is active, the screen divides itself in two sections, one displays the activity of the Detection movie mode, the other displaying the normal parameters of the TV screen. To cancel, press the OK key again.

Comments:

- *Movement detection is equally effective for broadcastings in 24 images per second.*

**HDMI True Black(optional):** While watching from HDMI source, this feature will be visible in the Picture Settings menu. You can use this feature to enhance blackness in the picture. You can set this feature as "On" for activating HDMI True Black mode.

**Note:** *HDMI True Black On/Off feature functions only when the HDMI device output is set to RGB.*

**Film mode (optional):** Films are recorded at a different number of frames per second to normal television programmes. Press "▼" or "▲" button to select Film Mode. Press "◀" or "▶" button to set this feature On or Off. Turn this feature on when you are watching films to see the fast motion scenes clearly.

**Skin tone:** Adjust the desired skin tone

**Colour Shift:** Adjust the desired colour tone.

**RGB Gain:** You can configure the colour temperature values using the RGB Gain feature.

**Reset:** Resets the picture settings to factory default settings.

*While in VGA (PC) mode, some items in Picture menu will be unavailable. Instead, VGA mode settings will be added to the Picture Settings while in PC mode.*

## PC Picture Settings

For adjusting PC picture items, do the following:

Press "◀" or "▶" button to select Picture icon. Picture menu appears on the screen.

**Contrast, Brightness, Colour, Colour Temp and Picture Zoom and other** settings in this menu are identical to settings defined in TV picture menu under "Main Menu System".

**Sound, Settings and Source** settings are identical to the settings explained in main menu system.

**PC Position:** Select this to display PC position menu items.



**Auto position:** Automatically optimizes the display. Press **OK** to optimize.

**H Position:** This item shifts the image horizontally to right hand side or left hand side of the screen.

**V Position:** This item shifts the image vertically towards the top or bottom of the screen.

**Dot Clock:** Dot Clock adjustments correct the interference that appear as vertical banding in

dot intensive presentations like spreadsheets or paragraphs or text in smaller fonts.

**Phase:** Depending on the resolution and scan frequency that you input to the TV set, you may see a hazy or noisy picture on the screen. In such a case you can use this item to get a clear picture by trial and error method.

## Configuring Sound Settings

*Sound settings can be configured according to your personal preferences.*

Press "**MENU**" button and select the Sound icon by using "◀" or "▶" button. Press **OK** button to view Sound Settings menu.



## Operating Sound Settings Menu Items

- Press "▼" or "▲" button to highlight a menu item.
- Use "◀" or "▶" button to set an item.
- Press "**MENU**" button to exit.

## Sound Settings Menu Items

**Volume:** Adjusts volume level.

**Equalizer:** Press **OK** button to view equalizer sub-menu.



In Equalizer menu, the preset can be changed to **Music, Movie, Speech, Flat, Classic** and **User**. Press the "**MENU**" button to return to the previous menu.

**Note:** *Equalizer menu settings can be changed manually only when the **Equalizer Mode** is in **User**.*

**Balance:** This setting is used for emphasizing left or right speaker balance.

**Headphone:** Sets headphone volume.

**Sound Mode:** You can select Mono, Stereo, Dual I or Dual II mode, only if the selected channel supports that mode.

**AVL:** Automatic Volume Limiting (AVL) function sets the sound to obtain fixed output level between programmes (For instance, volume level of advertisements tend to be louder than programmes).

**Digital Out:** Sets digital out audio type.

## Configuring Your TV's Settings

*Detailed settings can be configured to suit your personal preferences.*

Press **"MENU"** button and select Settings icon by using **"◀"** or **"▶"** button. Press **OK** button to view Settings menu.



### Operating Settings Menu Items

- Press **"▼"** or **"▲"** button to highlight a menu item.
- Press **OK** button to select an item.
- Press **"MENU"** button to exit.

### Settings Menu Items

**Conditional Access:** Controls conditional access modules when available.

**Language:** Configures language settings.

**Parental:** Configures parental settings.

**Timers:** Sets timers for selected programmes.

**Date/Time:** Sets date and time.

**Sources:** Enables or disables selected source options.

**Satellite settings:** Configures satellite settings.

**Network Settings:** In Network Settings window you can set network type of the TV set.

**Other Settings:** Displays other setting options of the TV set.

## Using a Conditional Access Module

**IMPORTANT: Insert or remove the CI module only when the TV is SWITCHED OFF.**

- In order to watch certain digital channels, a conditional access module (CAM) can be necessary. This module must be inserted in the CI slot of your TV.
- Obtain the Conditional Access Module (CAM) and the viewing card by subscribing to a pay channel company, then insert those to the TV using the following procedure.
- Insert the CAM and then the viewing card to the slot that is located in the terminal cover at the rear side of the TV.
- The CAM should be correctly inserted, it is impossible to insert fully if reversed. The CAM or the TV terminal may be damaged if the CAM is forcefully inserted.

Connect the TV to the mains supply, switch on and then wait for few moments until the card is activated.

- When no module is inserted, **"No Common Interface module detected"** message appears on the screen.
- Refer to the module instruction manual for details of the settings.

### Viewing Conditional Access Menu (\*)

*(\*) These menu settings may change depending on the service provider.*

Press **"MENU"** button and select the icon by using **"◀"** or **"▶"** button. Press **OK** button to view Settings menu. Use **"▼"** or **"▲"** button to highlight **Conditional Access** and press **OK** to view menu items.

## Configuring Language Preferences

You can operate the TV's language settings using this menu.

Press "**MENU**" button and select the Settings icon by using "**◀**" or "**▶**" button. Press **OK** button to view Settings menu. Use "**◀**" or "**▶**" button to highlight **Language** and press **OK** to continue:



Use "**▼**" or "**▲**" button to set an item. Settings are stored automatically.

**Menu:** displays the system language.

### Preferred

These settings will be used if available. Otherwise the current settings will be used.

- **Audio:** Sets the preferred audio language.
- **Subtitle:** Sets the subtitle language. Selected language will be seen in subtitles.
- **Teletext:** Sets teletext language.
- **Guide:** Sets the preferred Guide language.

### Current (\*)

(\*) These settings can be changed if only the broadcaster supports. Otherwise, settings will not be available to be changed.

- **Audio:** Changes the audio language for the current channel.
- **Subtitle:** Sets the subtitle language for the current channel.

*Note: If the Country option is set to Denmark, Sweden, Norway or Finland, the Language Settings menu will function as described below:*

## Language Settings



In the Settings menu, highlight the Language Settings item by pressing "**▼**" or "**▲**" buttons. Press **OK** and Language Settings submenu will be displayed on the screen:

Use "**▼**" or "**▲**" buttons to highlight the menu item that will be adjusted and then press "**◀**" or "**▶**" button to set.

Notes:

- System Language determines the on-screen menu language.
- Audio Language is used for selecting the soundtrack of a channels.
- Primary settings are the first priority when multiple choices are available on a broadcast. Secondary settings are the alternatives when the first options are not available.

## Parental Control

*To prohibit viewing of certain programmes, channels and menus can be locked by using the parental control system.*

*This function enables or disables the menu protection system and allows the PIN code to be changed.*

Press "**MENU**" button and select the Settings by using "**◀**" or "**▶**" button. Press **OK** button to view Settings menu. Use "**▼**" or "**▲**" button to highlight **Parental** and press **OK** to continue:

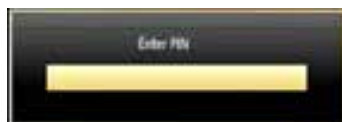

To display parental lock menu options, PIN number should be entered. Factory default PIN number is **0000**. After coding the correct PIN number, parental settings menu will be displayed:



## Parental Settings Menu Operation (\*)

- Select an item by using “▼” or “▲” button.
- Use “◀” or “▶” button to set an item.
- Press **OK** button to view more options.

(\*) If you set Country option as UK in the first time installation, Maturity Lock and Child Lock options will not be visible. This setting is available only for EU countries.

**Menu Lock (Optional):** Menu lock setting enables or disables the menu access. You can disable access to the installation menu or the whole menu system.

**Maturity Lock (Optional):** When set, this option gets the maturity information from the broadcast and if this maturity level is disabled, disables access to the broadcast.

**Child Lock (Optional):** When Child Lock is set, the TV can only be controlled by the remote control. In this case the control panel buttons will not work, except for the Standby/On button. When Child Lock is activated you are able to switch the TV into Standby mode with the Standby/On button. To switch the TV on again, you need the remote control. Hence, if one of those buttons is pressed, **Child Lock Is On** will be displayed on the screen when the menu screen is not visible.

**Set PIN:** Defines a new PIN number. Use numeric buttons to enter a new pin number. You will need to code your new PIN a second time for verification purposes.

**IMPORTANT:** The factory default PIN number is **0000**, if you change the PIN number make sure you write it down and keep it safe.

## Timers

To view Timers menu, press **MENU** button and select Settings icon by using “◀” or “▶” button. Press **OK** button to view Settings menu. Use “▼” or “▲” button to highlight Timers and press **OK** to continue:

### Setting Sleep Timer

This setting is used for setting the TV to turn off after a certain time.

- Highlight Sleep Timer by using “▼” or “▲” button.
- Use “◀” or “▶” button to set. The timer can be programmed between **Off** and **2.00** hours (120 minutes) in steps of 30 minutes.

### Setting Programme Timers

You can set programme timers for a particular programme using this feature.

Press “▼” button to set timers on an event. Programme timer function buttons will be displayed on the screen.

### Adding a Timer

- Press **YELLOW** button on the remote control to add a timer.

**Channel:** Changes channel by using “◀” or “▶”.

**Timer Type:** This feature is unavailable to be set.

**Date:** Enter a date using the numeric buttons.

**Start:** Enter a starting time using the numeric buttons.

**End:** Enter an ending time using the numeric buttons.

**Duration:** Displays duration between the starting and ending time.

**Repeat:** Sets a timer to be repeated as Once, Daily or Weekly. Use “◀” or “▶” buttons to select an option.

**Change/Delete:** Controls parental settings on timers.

- Press **GREEN** button to save the timer. Press **RED** button to cancel.

### Editing a Timer

- Select the timer you want to edit by pressing “▼” or “▲” button.
- Press **GREEN** button. Edit Timer menu screen will be displayed.
- When finished with editing, press **GREEN** button to save. You can press “**MENU**” button to cancel.

### Deleting a Timer

- Select the timer you want to delete by pressing “▼” or “▲” button.
- Press **RED** button.
- Select **YES** by using “◀” or “▶” buttons to delete the timer. Select **NO** to cancel.



## Configuring Date/Time Settings

Select **Date/Time** in the Settings menu to configure Date/Time settings. Press **OK** button.



- Use “▼” or “▲” buttons to highlight **Date/Time**.

Date, Time, Time Settings Mode and Time Zone Setting will be available.

Use “▲” or “▼” buttons to highlight the Time Settings Mode. Time Settings Mode is set using “◀” or “▶” buttons. It can be set to AUTO or MANUAL.

When AUTO is selected, Date/Time and Time Zone options will not be available to be set. If MANUAL option is selected as the Time Zone can be altered:

- By pressing “▲” or “▼” buttons select Time Zone.

Use “◀” or “▶” buttons to change the Time Zone between GMT-12 or GMT+12. Date/Time on the top of the menu list will then change according to the selected Time Zone.

- Changes are automatically stored. Press “**MENU**” to exit.

## Configuring Source Settings

You can enable or disable selected source options. The TV will not switch to the disabled source options when “**SOURCE**” button is pressed.



- Select **Sources** in the Settings menu and press **OK** button.
- Press “▼” or “▲” buttons to select a source.
- Use “◀” or “▶” button to enable or disable the selected source. Changes are automatically stored.

## Configuring Satellite Settings

Select **Satellite settings** in the Settings menu to configure satellite settings. Press **OK** button.



**Satellite List:** To view available satellite list, please select Satellite list option from satellite settings menu. If you want to add new satellite information, please press **YELLOW** button. If you want to change satellite name, please use the navigation buttons. To delete a satellite from list, press **BLUE** button or press **OK** to edit.

**Antenna Installation:** In this section, you can change antenna settings and scan satellite for new channels.

**SatcoDX (optional):** You can perform SatcoDX operations using the Satellite Settings. On SatcoDX menu, there are two options regarding to satcodx feature as in the following:



You can download or upload satcodx data. In order to perform these functions supported for satcodx feature, a USB device must be connected to the TV in the first place.

You will be able to upload current services and related satellites & transponders in TV, to a USB device with a file named “mb70\_sdx.sdx”.

In addition to the uploading feature you will be able to download one of the satcodx files stored in USB device, to the TV. When download option is selected, a list of satcodx files stored in USB device will displayed.

When you select one of these satcodx files, all services and related satellites and transponders in the selected file will be stored in TV. If there are any installed terrestrial, cable and/or analog services, they will be kept and only satellite services will be removed.

Afterwards, check your antenna settings and make changes if necessary. An error message stating “No Signal” may be displayed if antenna settings are not configured properly.

## Configuring Network Settings

*Note: Your TV's Network Settings include Wired and Wireless Connection options. However, if your TV does not have USB Wi-Fi dongle, you should use Wired Connection type. If you try to connect via Wireless Connection when your TV does not have a USB Wi-Fi dongle, a warning screen will appear and the TV will not get an IP address. Try connecting the LAN cable after this and then the TV will be able to get an IP address.*

## Configuring Wired Device Settings

- On **Network Settings** window you can set network type of the TV set, which connects the TV to the Internet. If you are connecting the TV via ETHERNET INPUT, select Network Type as **Wired Device** to configure.



## Setting Network Type

- Network type can be selected as **Wired** or **Wireless** device, in accordance with the active connection to the TV set. Select this as Wired if you have connected to the TV a LAN cable. Select as Wireless if you connect via the wireless USB dongle.

## Setting Configuration Status

- This section displays the status of the connection. Select Connected if you want to activate Wired or Wireless connection. Select as Not Connected to quit an active connection.

## IP Address

- If an active connection is available, the IP address will be displayed on this section. If you want to configure IP address preferences, press **GREEN** button and switch to the advanced mode.

## Configuring Wired Network Settings in Advanced Mode

After pressing **GREEN** button, Advanced mode will be available. While in Advanced Mode, press **RED** button to edit settings. When finished, press **OK** to save, Press **RETURN/BACK** to cancel.

## Configuring Other Settings

To view general configuration preferences, select **Other Settings** in the Settings menu and press **OK** button.



## Operation

- Press “▼” or “▲” buttons to select an item.
- Use “◀” or “▶” button to set an option.
- Press **OK** button to view a sub-menu.

**Menu Timeout:** Changes timeout duration for menu screens.

**Scan Encrypted:** When this setting is on, search process will locate the encrypted channels as well. If it is set as **Off**, encrypted channels will not be located in automatic search or manual search.

**Blue Background:** Activates or deactivates blue background system when the signal is weak or absent.

**Software Upgrade:** To ensure that your TV always has the most update information, you can use this setting. In order for the proper operation, please ensure that the TV is set to standby mode.



You can enable or disable automatic upgrade by setting **Automatic Scanning** option.

You can select the satellite, which is used for updating process by setting **Edit Upgrade for Satellite** option.



You can manually search for new software by selecting **Scan for upgrade**.

**Application version:** Displays the current application version.

**Hard of Hearing:** If the broadcaster enables any special signal concerning the audio, you can set this setting as On to receive such signals.

**Audio Description:** Audio description refers to an additional narration track for blind and visually impaired viewers of visual media, including television and movies. The description narrator talks through the presentation, describing what is happening on the screen during the natural pauses in the audio (and sometimes during dialogue, if deemed necessary). You can use this feature, only if the broadcaster supports that additional narration track.

**Auto TV Off:** You can set the timeout value of auto off feature. After the timeout value is reached and the TV is not operated for selected time, the TV will go off.

**Standby Search (optional):** Use “▼” or “▲” button to select Standby Search and then press “◀” or “▶” button to set this setting as On or Off. If you change Standby Search to Off, this function will be unavailable. To use Standby Search please make sure that you select Standby Search as On.

**Biss Key:** Biss is a satellite signal scrambling system that is used for some broadcasts. If you need to enter

BISS key on a broadcast, you can use Biss Key setting located in the Other Settings menu. Highlight Biss Key and press **OK** to enter keys on the desired broadcast.

## Other Features

**Displaying TV Information:** Programme Number, Programme Name, Sound Indicator, time, teletext, channel type and resolution information is displayed on the screen when a new programme is entered or “**INFO**” button is pressed.

**Mute Function:** Press “**X**” button to disable sound. Mute indicator will be displayed in the upper side of the screen. To cancel mute, there are two alternatives; the first one is pressing the “**X**” button and the second one is increasing the volume level.

**Picture Mode Selection:** By pressing **PRESETS** button, you can change **Picture Mode** settings in accordance with your viewing requirements. Available options are Dynamic, Natural, Cinema and Game.

**Displaying Subtitles:** You can enable subtitles by pressing the **SUBTITLE** button of the remote control. Press **SUBTITLE** button again to disable subtitle function.

If “**Subtitle**” is **On**, pressing the “**☰**” button causes the following warning message to be displayed on the screen (\*\* for UK only)

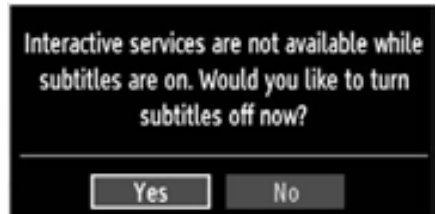

## Teletext

Teletext system transmits information such as news, sports and weather on your TV. Note that is the signal degrades, for example in poor/adverse weather conditions, some text errors may occur or the teletext mode may be aborted.



**Teletext function buttons** are listed below:

“” **Teletext / Mix** : Activates teletext mode when pressed once. Press again to place the teletext screen over the programme (mix). Pressing again will quit the teletext mode.

“**BACK**” **Index**: Selects the teletext index page.

“**INFO**” **Reveal**: Shows hidden information (e.g. solutions of games).



“**OK**” **Hold**: Holds a text page when convenient. Press again to resume.

“”/“” **Subcode Pages**: Selects subcode pages if available when the teletext is activated.

**P+ / P- and numbers (0-9)**: Press to select a page.

**Note**: Most TV stations use code 100 for their index pages.

### Coloured Buttons (RED/GREEN/YELLOW/BLUE)

Your TV supports both **FASTTEXT** and **TOP text** systems. When these systems are available, the pages are divided into groups or topics. When **FASTTEXT** system is available, sections in a teletext page will become colour-coded and can be selected by pressing the coloured buttons. Press a coloured button that corresponds to with your needs. The coloured writings will appear, showing you which coloured buttons to use when **TOP text** transmission is present. Pressing “” or “” commands will request the next or previous page respectively.

## Tips

**Screen Care**: Clean the screen with a dry, soft cloth. Do not use abrasive solvents as they may damage the coating layer of the TV screen. For your safety, unplug the mains plug when cleaning the set. When moving the TV, hold it properly from the bottom part.

**Image Persistence**: Please note that ghosting may occur while displaying a persistent image. LED TVs' image persistence may disappear after a short time. Try turning off the TV for a while.

To avoid this, do not leave the screen in still picture for extended periods.

**No Power**: If your TV system has no power, please check the main power cable and connection to the mains socket outlet.

**Poor Picture**: Have you selected the correct TV system? Is your TV set or house aerial located too close to a non-earthed audio equipment or neon lights, etc.? Mountains or high buildings can cause double pictures or ghost images. Sometimes you can improve the picture quality by changing the direction of the aerial. Is the picture or teletext unrecognisable? Check if you have entered the correct frequency. Please retune the channels. The picture quality may degrade when two peripherals are connected to the TV at the same time. In such a case, disconnect one of the peripherals.

**No Picture**: Is the aerial connected properly? Are the plugs connected tightly to the aerial socket? Is the aerial cable damaged? Are suitable plugs used to connect the aerial? If you are in doubt, consult your dealer. No Picture means that your TV is not receiving a transmission. Have you selected the correct button on the remote control? Try once more. Also make sure the correct input source has been selected.

**Sound**: You can not hear any sound. Did you perhaps interrupt the sound, pressing the  button? Sound is coming from only one of the speakers. Is the balance set to one extreme? See **Sound Menu**.

**Remote Control**: Your TV no longer responds to the remote control. Perhaps the batteries are exhausted. If so you can still use the local buttons on the TV.

**Input Sources**: If you cannot select an input source, it is possible that no device is connected. Check the AV cables and connections if you have tried to connect a device.

## Appendix A: INTERNET PORTAL

You can access PORTAL mode using your TV. To do this, an active internet connection is required. Follow the steps on Connecting to a Wired/Wireless(optional) Network section to connect your TV to internet. After the connection is established, you can select or view portal options.

Note: Broadband internet connection is required for high quality viewing. Ensure that the internet connection is made properly. You must set the Country and Language data correctly in the First Time Installation for the proper operation of internet portal.

Press “” button on your remote control and portal application options will be displayed. Application options will be displayed as the template below. Available applications' contents may change depending on the application content provider.



Select a link or application using the Left and Right or Up or Down buttons and press OK to activate.

- Use Up/Down and Left/Right buttons to navigate between the items on Portal screen.
- Press **OK** button to confirm your selection.
- Press **BACK** to go to the previous screen.
- Press **EXIT** to quit internet portal mode.

Note: Possible application dependent problems may be caused by the content service provider.

## Appendix B: PC Input Typical Display Modes

The display has a maximum resolution of 1920 x 1080. The following table is an illustration of some of the typical video display modes. Your TV may not support different resolutions. Supported resolution modes are listed below. If you switch your PC to an unsupported mode, a warning OSD will appear on the screen.

| Index | Resolution         | Frequency |
|-------|--------------------|-----------|
| 1     | 640x480p - VGA     | 59        |
| 2     | 640x480p - VGA     | 72        |
| 3     | 640x480p - VGA     | 75        |
| 4     | 640x480p - VGA     | 85        |
| 5     | 800x600p - SVGA    | 56        |
| 6     | 800x600p - SVGA    | 60        |
| 7     | 800x600p - SVGA    | 72        |
| 8     | 800x600p - SVGA    | 75        |
| 9     | 800x600p - SVGA    | 85        |
| 10    | 1024x768p - XGA    | 60        |
| 11    | 1024x768p - XGA    | 60        |
| 12    | 1024x768p - XGA    | 66        |
| 13    | 1024x768p - XGA    | 70        |
| 14    | 1024x768p - XGA    | 75        |
| 15    | 1024x768p - XGA    | 84        |
| 16    | 1152x864p          | 75        |
| 17    | 1280x1024p - SXGA  | 75        |
| 18    | 1280x1024p - SXGA  | 85        |
| 19    | 1280x1024p - SXGA  | 60        |
| 20    | 1280x768p - WXGA   | 59        |
| 21    | 1280x768p - WXGA   | 59        |
| 22    | 1280x768p - WXGA   | 74        |
| 23    | 1280x768p - WXGA   | 84        |
| 24    | 1280x960 - WXGA    | 60        |
| 25    | 1280x960p - WXGA   | 85        |
| 26    | 1360x768p - WXGA   | 60        |
| 27    | 1360x768p - WXGA   | 60        |
| 28    | 1400x1050p - SXGA+ | 74        |
| 29    | 1600x1200p - UXGA  | 60        |
| 30    | 1920x1080p         | 59        |

## Appendix C: AV and HDMI Signal Compatibility (Input Signal Types)

| Source                                     | Supported Signals |      | Available |
|--|-------------------|------|-----------|
| <b>EXT-1<br/>(SCART 1)</b>                 | PAL 50/60         |      | O         |
|  | NTSC 60           |      | O         |
|  | RGB 50            |      | O         |
|  | RGB 60            |      | O         |
| <b>EXT-2<br/>(SCART-2)</b>                 | PAL 50/60         |      | O         |
|  | NTSC 60           |      | O         |
|  | RGB 50            |      | X         |
|  | RGB 60            |      | X         |
| <b>FAV<br/>(SIDE AV)</b>                   | PAL 50/60         |      | O         |
|  | NTSC 60           |      | O         |
| <b>YPbPr</b>                               | 480I              | 60Hz | O         |
|  | 480P              | 60Hz | O         |
|  | 576I              | 50Hz | O         |
|  | 576P              | 50Hz | O         |
|  | 720P              | 50Hz | O         |
|  | 720P              | 60Hz | O         |
|  | 1080I             | 50Hz | O         |
|  | 1080I             | 60Hz | O         |
|  | 1080P             | 50Hz | O         |
|  | 1080P             | 60Hz | O         |
| <b>HDMI1<br/>HDMI2<br/>HDMI3<br/>HDMI4</b> | 480I              | 60Hz | O         |
|  | 480P              | 60Hz | O         |
|  | 576I              | 50Hz | O         |
|  | 576P              | 50Hz | O         |
|  | 720P              | 50Hz | O         |
|  | 720P              | 60Hz | O         |
|  | 1080I             | 50Hz | O         |
|  | 1080I             | 60Hz | O         |
|  | 1080P             | 50Hz | O         |
|  | 1080P             | 60Hz | O         |
|  | 1080P             | 24Hz | O         |

**(X: Not Available, O: Available)**

*In some cases a signal on the LED TV may not be displayed properly. The problem may be an inconsistency with standards from the source equipment (DVD, Set-top box, etc. ). If you do experience such a problem please contact your dealer and also the manufacturer of the source equipment.*

## Appendix D: Supported DVI Resolutions

When connecting devices to your TV's connectors by using DVI converter cables (not supplied), you can refer to the following resolution information.

|       | 24Hz | 25Hz | 30Hz | 50Hz | 60Hz |
|-------|------|------|------|------|------|
| 480i  |      |      |      |      | ☑    |
| 480p  |      |      |      |      | ☑    |
| 576i  |      |      |      | ☑    |      |
| 576p  |      |      |      | ☑    |      |
| 720p  |      |      |      | ☑    | ☑    |
| 1080i |      |      |      | ☑    | ☑    |
| 1080p | ☑    | ☑    | ☑    | ☑    | ☑    |

## Appendix E: Supported File Formats for USB Mode

| Media      | File Extension | Format               |                                    | Remarks<br>(Maximum resolution/Bit rate etc.)  |
|------------|----------------|----------------------|------------------------------------|--|
|            |                | Video                | Audio                              |  |
| Movie      | .mpg, .mpeg    | MPEG1/2              | MPEG1 Layer 1/2/3                  | MAX 1920x1080 @ 30P 20Mbit/sec   |
|            | .dat           | MPEG1                | MPEG1 Layer 1/2                    |  |
|            | .vob           | MPEG1/2              | AC-3, MPEG1 Layer 1/2, DVD-LPCM    |  |
|            | .mkv           | H.264, MPEG2/4, VC-1 | MPEG1 Layer 1/2/3, AAC, EAC-3/AC-3 |  |
|            | .mp4, m4v      | MPEG4, H.264, H.263  | AAC, EAC-3/AC-3                    |  |
|            | .avi           | XVID                 | MPEG1 Layer 1/2/3, AC-3, LPCM, WMA |  |
|            | .mov           | MPEG4, H.264, H.263  | AAC, EAC-3/AC-3                    | MAX 1920x1080 @ 30P 20Mbit/sec<br>Most QuickTime streams appear to be MPEG-4 Part 12 |
| .asf, .wmv | VC-1           | WMA                  | MAX 1920x1080 @ 30P 20Mbit/sec     |  |
| Music      | .mp3           | -                    | MPEG 1 Layer 1/2/3 (MP3)           |  |
|            | .wma           |                      | WMA                                |  |
|            | .wav           |                      | LPCM                               |  |
|            | .m4a           |                      | AAC                                |  |
| Photo      | .jpg .jpeg     | Baseline JPEG        |                                    | MAX WxH = 14592x12288<br>Up to 8 MegaByte  |

Note: Supported DLNA file formats are same with the USB mode's.

## Appendix F: Software Upgrade

- Your TV is capable of finding and updating new software upgrades over broadcast channels.
- For broadcast channels search, TV looks the available channels stored in your settings. So before software upgrade search, it is advised to auto search and update all available channels.

### 1) Software upgrade search via user interface

- It is possible manually to check if there is a new software upgrade for your TV set.
- Simply navigate on your main menu. Choose **Settings** and select **Other Settings** menu. In **Other Settings** menu navigate on to the **Software Upgrade** item and press **OK** button to open **Upgrade Options** menu.
- In **Upgrade Options** menu select **Scan for upgrade** and press **OK** button.
- If a new upgrade is found, it starts to download the upgrade. A progress bar indicates the remaining download progress. When download completes with success a message is displayed for reboot to activate new software. Press **OK** to continue with the reboot operation.

### 2) Background search and upgrade mode

- While TV is connected to Internet, in background it searches for critical software upgrades. If a critical software upgrade is found it downloads the upgrade silently. When download completes with success a message is displayed for reboot operation to activate new software. Press **OK** to continue with the reboot operation.

### 3) 3.AM search and upgrade mode

- If **Automatic scanning** in **Upgrade Options** menu is enabled, TV wakes up at 03:00 and searches broadcast channels for new software upgrade. If new software is found and downloaded successfully, with next power up TV opens with new software version.

**Note on reboot operation:** *Reboot is the last step in software upgrade operation if download of new software is finished successfully. During reboot TV makes final initializations. In reboot sequence panel power is closed and front led indicates the activity with blinking. Around 5 minutes later TV restarts with new software activated.*

- If your TV fails to restart in 10 minutes, unplug power for 10 minutes and re-plug again. TV should open with new software safely. If you still can not get TV working, please kindly repeat unplug and plug sequence a few times more. If your set still can not operate, please call the service personnel to fix the problem for you.

**Caution:** *While led is blinking during reboot do not unplug your TV's power. Doing this may cause your TV not to re-open again and can only be fixed by service personnel.*

## Manual Software Update

Ensure that the ethernet cable is connected to your TV. If the ethernet cable is connected to the TV, ensure that the TV is receiving.

Menu -> Settings -> Network Settings -> Links Status -> Connected

Go to Settings tab from the main menu and select Other Settings. Highlight Software Upgrade and press **OK**. Select Scan for Upgrade and press **OK** button.

An OSD screen including the progress bar will be visible under the "Software upgrade" title.

A warning screen will be displayed on the screen, stating that the TV will be rebooted. Press **OK** button to finalize upgrade process and reboot TV.



## Appendix G: HBBTV System

HbbTV (Hybrid Broadcast Broadband TV) is a new industry standard that seamlessly combines TV services delivered via broadcast with services delivered via broadband and also enables access to Internet only services for consumers using connected TVs and set-top boxes. Services delivered through HbbTV include traditional broadcast TV channels, catch-up services, video-on-demand, EPG, interactive advertising, personalisation, voting, games, social networking and other multimedia applications.

HbbTV applications are available on channels where they are signalled by the broadcaster (currently various channels on Astra broadcast HbbTV applications). The broadcaster marks one application as “autostart” and this one is started by the platform automatically. The autostart applications are generally launched with a small red button icon to notify the user that there is an HbbTV application on that channel (The shape and the location of the red button depends on the application). The red button is displayed for some and then may disappear. The user then should press the red button to open the application page. After the page is displayed the user can go back to the initial red button icon state by pressing the red button again. The user can toggle between the red button icon mode and full UI mode of the application via pressing red button. It should be noted that the red button switching capability is provided by the application and some application may behave differently.

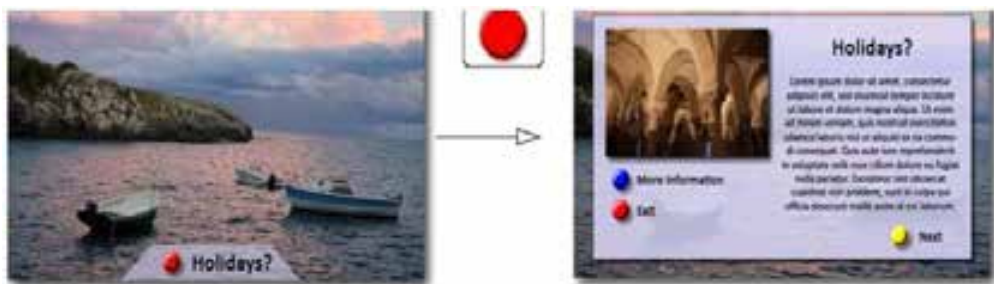

Figure x: Service with red button application (taken from HbbTV specification)

If the user switches to another channel while an HbbTV application is active (either in red button icon mode or full UI mode), the following scenarios can occur.

- The application can continue running.
- The application can be terminated.
- The application can be terminated and another autostart red button application can be launched.

HbbTV allows the applications to be retrieved both from broadband or broadcast. The broadcaster may enable both ways or one of them. If the platform does not have an operational broadband connection, the platform can still launch applications transmitted on broadcast.

The autostart red button applications generally provide links to other applications. An example of this is shown below. The user then can switch to other applications by using the links provided. The applications should provide a way to terminate themselves, usually button 0 is used for this.

Figure a: ARD start bar application



a



b

Figure b: ARD EPG application, broadcast video is shown on the left bottom, can be terminated by pressing 0.

HbbTv applications use keys on the remote control to interact with the user. When an HbbTv applications is launched, the control of some keys are owned by the application. For example, numeric channel selection may not work on a teletext application where the numbers indicate teletext pages.

HbbTv requires AV streaming capability for the platform. There are numerous applications providing VOD (video on demand) and catch-up TV services. The user can use play, pause, stop, forward, and rewind keys on the remote control to interact with the AV content.

## Appendix H: Nero MediaHome Installation

This software is compatible with Windows XP and Windows 7.

To install Nero MediaHome, please proceed as follows:

**Note:** To use DLNA function, this software should be installed to your PC.

1. Insert the Nero MediaHome installation disc in your optical disc drive.
  - The Nero MultiInstaller screen with a button to start the installation process will open automatically.
  - If below window is not displayed automatically, double-click on the file SetupX located on the Nero MediaHome installation disc.



2. Click on the button labeled Nero MediaHome Essentials to start the installation process.
  - The Nero MediaHome installation wizard is displayed.
  - If necessary change installation language from the language selection menu before continuing.



3. Click the Next button.
  - The integrated serial is displayed.

- Please do not change displayed serial.



4. Click the Next button.
  - The License Conditions (EULA) screen is displayed.



5. Please read the license agreement carefully and select the appropriate check box if you agree to the terms of the agreement. Installation is not possible without this agreement.
6. Click the Next button.
  - The Select Installation Type screen is displayed.

It is possible to choose between Typical, meaning standard installation, or Custom installation. User defined installation allows you to determine languages to be installed and to choose the installation path.



automatically. A progress bar informs you of the progress of the installation process.



7. Use Typical installation and click the Next button.

- The Prerequisites screen is displayed.

The Nero MediaHome installation wizard checks the availability of required third-party software on your PC. If applications are missing they are listed and must be installed before continuing installation.



8. Click the Install button.

- As soon as all prerequisites are installed, the Install button will change to a Next button.



9. Click the Next button.

- The Ready to Start Installation Process screen is displayed, installation begins and finishes

10. Installation finishes.

The Help us to Enhance Nero Software screen is displayed. In order to offer a better service, Nero is collecting anonymous data to determine which features are used and what problems, if any, occur.



11. If you would like to help by participating in the anonymous collection of usage data, select the check box and click the Next button.

- The final screen of the installation wizard is displayed.

12. Click the Exit button.



13. A shortcut called Nero MediaHome 4 is now placed on your desktop

Congratulations! You successfully installed Nero MediaHome 4 on your PC.

14. Run Nero MediaHome by pressing shortcut icon.
- Click ADD icon from LOCAL FOLDERS to add the folder you want to share with the network. Select the folder that you want to share and click START SERVER.

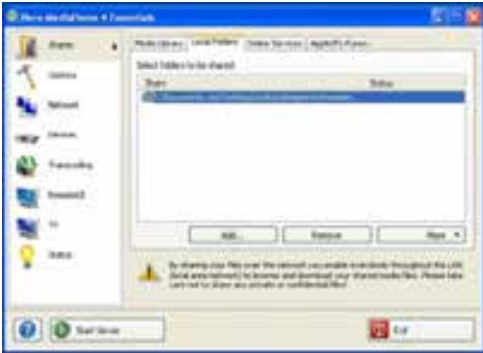

15. You can display all media types from the library.  
Click Refresh icon to refresh. Click STOP SERVER icon to stop server.

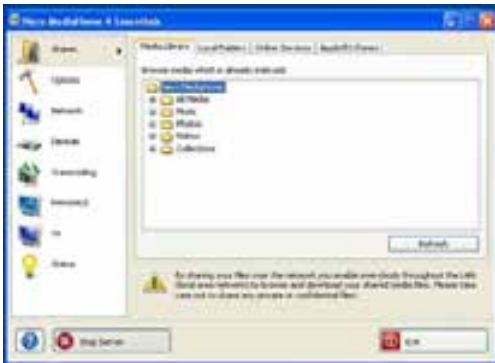

## Specifications

### TV BROADCASTING

PAL/SECAM B/G D/K K' I/I' L/L'

### RECEIVING CHANNELS

VHF (BAND I/III)

UHF (BAND U)

HYPERBAND

### NUMBER OF PRESET CHANNELS

10.000

### CHANNEL INDICATOR

On Screen Display

### RF AERIAL INPUT

75 Ohm (unbalanced)

### OPERATING VOLTAGE

220-240V AC, 50 Hz.

### AUDIO OUTPUT POWER ( $W_{RMS}$ ) (10% THD)

2 x 8

### POWER CONSUMPTION (W)

165 W (max)

### PANEL

55" Wide Screen

### DIMENSIONS (mm)

DxLxH (With foot): 215 x 1282 x 802

Weight (Kg): 25,00

DxLxH (Without foot): 40 x 1282x 753

Weight (Kg): 20,40

## Digital Reception (DVB-T)

### Transmission Standards:

DVB-T, MPEG2,DVB-T, MPEG4 HD

#### i. DEMODULATION

- Symbol rate: COFDM with 2K/8K FFT mode.
- Modulation: 16-QAM - 64-QAM FEC for all DVB modes (automatically found)
- MHEG-5 ENGINE compliant with ISO/IEC 13522-5 UK engine Profile (UK only)
- Object carousel support compliant with ISO/IEC 135818-6 and UK DTT profile(UK only)
- Frequency range: 474-850 MHz for UK models

#### ii. VIDEO

- H.264 (MPEG-4 part 10) main and high profile level 4.1/MPEG-2 MP@HL video decoder.
- HD display multi format capable (1080i, 720p, 576p)
- CVBS analogue output.(In HD channels, this will not be available

#### iii. AUDIO

- MPEG-1 layer I/II, MPEG-2 layer II, AAC, HEAAC, AC3, E-AC3
- Sampling frequencies supported are 32, 44.1 & 48 kHz

## Digital Reception (DVB-C)

### Transmission Standards:

DVB-C, MPEG2, DVB-C, MPEG4

#### i. DEMODULATION

- Symbolrate: 4.0 Msymbols/s to 7.2 Msymbols/s
- Modulation: 16-QAM , 32-QAM ,64-QAM, 128-QAM and 256-QAM

#### ii. VIDEO

- All MPEG2 MP@ML formats with up-conversion and filtering to CCIR601 format.
- CVBS analogue output

#### iii. AUDIO

- All MPEG1 Layer 1 and 2 modes
- Sampling frequencies supported are 32, 44.1 & 48 kHz.

## Digital Reception (DVB-S)

### Transmission Standards:

• DVB-S / S2, MPEG2 • DVB-S / S2, MPEG4

### Demodulation:

- Supports DVB-S2 Broadcast Services profile
- QPSK rates 1/2, 3/5, 2/3, 3/4, 4/5, 5/6, 8/9, 9/10
- 8PSK rates 3/5, 2/3, 3/4, 5/6, 8/9, 9/10
- Legacy QPSK demodulator/decoder
- 1-45 MBaud DVB-S
- 5-30 MBaud DVB-S2

### Video:

- Video: MP @ ML, PAL, 4:3/16:9
- MPEG-4 AVC/H.264 HP@L4 Video Decoder

### Audio:

- Audio: MPEG-1 layer I / II / III (MP3), MPEG-2 AAC, MPEG-4 AAC
- Sampling frequencies supported are 32 kHz, 44.1 kHz or 48 kHz.

# Herstellergarantie

CH

Wir freuen uns, dass Sie sich für den Kauf eines Produktes unseres Hauses entschieden haben, und wünschen Ihnen viel Spaß mit diesem hochwertigen Produkt. Unsere strenge Fertigungskontrolle gewährleistet die hohe Qualität unserer Geräte. Für den Fall, dass Sie dennoch eine berechtigte Beanstandung haben, gewähren wir eine Garantie für die Dauer von

## 2 Jahren

ab Kaufdatum nach den nachfolgenden Bedingungen:

1. Diese Garantie lässt Ihre gesetzlichen Gewährleistungsansprüche als Verbraucher gegenüber dem Verkäufer des Gerätes unberührt. Diese Rechte werden durch die von uns gewährte Herstellergarantie nicht eingeschränkt.
2. Die von uns gewährte Garantie hat nur Gültigkeit für den privaten Gebrauch des Gerätes und beschränkt sich auf das Gebiet der Schweiz
3. Die Garantiedauer beträgt 2 Jahre ab Kaufdatum.
4. Unsere Garantieleistung umfasst während der Garantiedauer nach unserer Wahl die Instandsetzung Ihres Gerätes oder den Austausch gegen ein gleichwertiges Gerät, die bei uns anfallenden Arbeitslöhne, Materialkosten und die Transportkosten des Gerätes innerhalb der Schweiz.
5. Zur Geltendmachung Ihrer Beanstandung setzen Sie sich bitte mit folgender Servicenummer in Verbindung:



Es wird empfohlen die Originalverpackung aufzubewahren, um im Garantiefalle einen sicheren Transport des Gerätes zu gewährleisten. Eine kurze Beschreibung Ihrer Beanstandung wäre sehr hilfreich und unterstützt die schnelle Reparatur und Rücklieferung des Gerätes. Wir empfehlen

6. Sie müssen den Kaufnachweis führen. Hierzu genügt das Original des Kassenzettels, den Sie dem Gerät beifügen. Ohne Kaufnachweis können wir leider keine kostenlosen Garantieleistungen erbringen. Geht uns ein Gerät ohne Kaufnachweis zu, erhalten Sie von uns einen Kostenvoranschlag für die Reparatur. Entscheiden Sie sich gegen eine Reparatur, so liefern wir das Gerät an Sie zurück und berechnen Ihnen eine Pauschale für Transport und Ausarbeitung des Kostenvoranschlags.

**Wichtiges Dokument! Bitte mit Kaufnachweis 2 Jahre aufbewahren.**

7. Ausgetauschte Teile verbleiben in unserem Servicezentrum und werden nach unserem Ermessen vernichtet.
8. Die Garantie erlischt, wenn das Gerät von Ihnen oder einem nicht von uns autorisierten Dritten geöffnet und/oder Veränderungen an dem Gerät vorgenommen worden sind.

9. Kein Garantieanspruch besteht:
  - bei unsachgemäßer Behandlung
  - bei mechanischer Beschädigung des Gerätes von außen
  - bei Transportschäden
  - bei Verschleiß
  - bei Bedienungsfehlern
  - bei Aufstellung des Gerätes in Feuchträumen oder im Freien
  - bei Schäden, die auf höhere Gewalt, Wasser, Blitzschlag, Überspannung zurückzuführen sind
  - bei übermäßiger Nutzung, insbesondere bei anderer als privater Nutzung
  - bei Missachtung der Bedienungsanleitung.
  - wenn das Gerät keinen technischen Defekt aufweist.
  - bei Pixelfehlern die innerhalb der in der ISO Norm 13406-2 festgelegten (Pixelfehlerklasse II) Toleranzen liegen

10. Die Garantie umfasst keine weitergehende Haftung unsererseits, insbesondere keine Haftung für Schäden, die nicht am Gerät selbst entstanden sind oder die durch den Ausfall des Gerätes bis zur Instandsetzung entstehen (z.B. Wegekosten, Handlingskosten, etc.). Hierdurch wird jedoch unsere gesetzliche Haftung, insbesondere nach dem Produkthaftungsgesetz, nicht eingeschränkt oder ausgeschlossen.
11. Von uns erbrachte Garantieleistungen verlängern die Garantiefrist von 2 Jahren ab Kaufdatum nicht, auch nicht hinsichtlich eventuell ausgetauschter Komponenten.
12. Zur Validisierung Ihres Anspruches und um eine zeitnahe Bearbeitung zu gewährleisten, senden Sie uns bitte immer den gesamten Verpackungsinhalt inklusive aller Zubehörteile zu. (z.B. Fernbedienung, Ständer, Wandhalterungen, A/V-Kabel usw..)

**Wir wünschen Ihnen viel Spaß mit Ihrem neuen Gerät!**

*"This warranty card is only valid in Switzerland."  
"Deze garantietaart is enkel beschikbaar in Zwitserland."  
"Questa scheda di garanzia è valida solo in Svizzera".  
"Cette garantie est valable seulement en Suisse."  
"El certificado de garantía sólo es válido en Suiza."  
"Dieses Garantiezertifikat ist nur für die Schweiz gültig."  
"Bu garanti kartı sadece İsviçre'de geçerlidir."*

WAR\_Mi\_2007\_2\_DE

**Wichtiges Dokument! Bitte mit Kaufnachweis 2 Jahre aufbewahren.**



