



**BURG
WÄCHTER**

Elektronisches Türschloss

TSE | HOME

Genial sicher.
Genial einfach.



- de** Montage- und Bedienungsanleitung
- en** Installation and User Manual
- fr** Instruction de montage et mode d'emploi
- nl** Montage- en gebruiksaanwijzing

BA/MA TSE Set 4001 dp/mri/dn 11/2011



BURG-WÄCHTER KG
Altenhofer Weg 15
58300 Wetter
Germany

www.burg-waechter.de

Structure



Icons

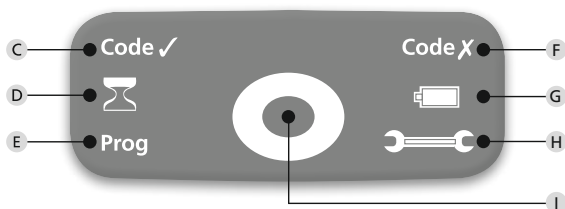

Abbildung

A On-Taste

B Enter-Taste

C Öffnungsbereitschaft

Bei Eingabe des gültigen Öffnungscodes leuchtet das Öffnungsbereitschaftsikon.

D Sperrzeit

Wird dreimal hintereinander ein falsches Öffnungsgeheimnis eingegeben, sperrt das Schloss die Bedienung für eine Minute. Nach jeder weiteren falschen Eingabe für 3 Minuten. Während dieser Zeit blinkt das rote Ikon Sperrzeit und eine Schlossöffnung ist in diesem Zustand auch mit gültigem Öffnungscod nicht möglich.

E Programmierstatus

Bei Eintritt in den Programmiermodus leuchtet das Ikon Programmiermodus. Es erlischt, wenn der Programmiermodus wieder verlassen wird.

F Eingabeabweisung

Bei Eingabe eines ungültigen Öffnungsgeheimnisses leuchtet das rote Eingabeabweisungsikon

G Batteriewechselsymbol

Leuchtet das Batteriewechselsymbol, sind die Batterien in der Tastatur und im Zylinder zu wechseln.

H Serviceruf

Bei Aufleuchten des Servicerufes wird ein Kommunikationsfehler zwischen Eingabe- und Auswerteeinheit angezeigt. Dies ist meist ein Zeichen von leeren Batterien in der Eingabe bzw. der Auswerteeinheit. Bitte umgehend Batterien wechseln.

I Tastenbestätigung

Jede erfolgreiche Tastenbetätigung wird mit einem kurzen Aufblinken des Ikon Tastenbestätigung quittiert.

Sehr geehrter Kunde,

vielen Dank, dass Sie sich für das elektronische BURG-WÄCHTER Schließsystem TSE 4001 entschieden haben. Dieses System wurde nach den neuesten technischen Möglichkeiten entwickelt bzw. produziert und entspricht hohen Sicherheitsanforderungen. Der elektronische Zylinder lässt sich problemlos ohne jegliches Bohren und Verlegen von Kabeln in jede Tür mit PZ-gelochtem Schloss bis zu einer Türstärke von 120 mm (60/60 mm, gemessen Mitte Stulpschraube) einsetzen und ist hervorragend für die Neuinstallation wie auch die Nachrüstung geeignet. Die Übertragung der Daten von der Eingabeeinheit zum Zylinder erfolgt wireless ohne Kabel. Die Tastatur kann in einem Radius von ca. 10 m um den Zylinder herum angebracht werden.

Das BURG-WÄCHTER TSE 4001 lässt sich sowohl mit einem Pincode als auch mit einem BURG-WÄCHTER TSE E-KEY bedienen – Informationen hierzu finden Sie in der Bedienungsanleitung.

Wichtig: Bitte lesen Sie die gesamte Bedienungsanleitung, bevor Sie mit der Programmierung beginnen.

Wir wünschen Ihnen viele Freude mit Ihrem neuen Schließsystem.

TSE 4001 PINCODE

Die Bedienung des elektronischen Zylinders erfolgt über einen 6-stelligen Zahlencode. Optional kann zusätzlich der Funkschlüssel TSE 5103 E-KEY eingesetzt werden.

Elektronischer Zylinder TSE 4001

Der elektronische Zylinder TSE 4001 verfügt serienmäßig über folgende Funktionen

- Anzahl Pincodes: 1
- Anzahl E-KEYs: 5

Optionale Schließmedien

- Funkschlüssel TSE 5103 E-KEY

Administratorcode

- Werksseitig 123456 (bitte unbedingt ändern)

Der Administrator- bzw. Nutzercode wird im Folgenden als Öffnungscod bezeichnet.

Technische Daten

Sperrzeiten	Nach 3 x falscher Codeeingabe 1 Minute, danach jeweils 3 Minuten
Stromversorgung Tastatur	2 x MIGNON LR6 AA ALKALINE
Stromversorgung Zylinder	2 x MICRO LR03 AAA ALKALINE
Zulässige Umgebungsbedingungen*	-15 °C / +50 °C/ bis zu 95 % rel. Luftfeuchtigkeit (nicht kondensierend)

1. Inbetriebnahme

Bei der 1. Inbetriebnahme des TSE 4001 PINCODE ist es notwendig eine bestimmte Prozedur auszuführen, da sich das System vom Werk aus in einem speziellen Stromsparmodus befindet.

- Taste „On“ drücken, das grüne Öffnungsbereitschaftsikon leuchtet kurz auf
- Taste „Enter“ für ca. 5 sec. drücken, bis das Sperrzeitikon anfängt zu blinken, das grüne Öffnungsbereitschaftsikon leuchtet in dieser Zeit permanent
- Nach ca. 20 sec. erlischt das Sperrzeitikon. Geben Sie nun den werksseitigen Administratorcode (1-2-3-4-5-6) ein.

Wenn die Prozedur erfolgreich gewesen ist, leuchtet das Öffnungsbereitschaftsikon auf, bei fehlerhafter Prozedur das Eingabeverweigerungsikon. In diesem Fall wiederholen Sie die Prozedur.

Menüfunktionen

Die Tastatur hat neben den Zahlen auch Buchstaben aufgedruckt. Zur Programmierung einzelner Funktionen werden Zahlen- bzw. Buchstabenkombinationen eingetippt. Die Anfangsbuchstaben eines Programmiervorgangs bilden die Zahlenkombination zur einfachen Erinnerung ab. In den einzelnen Untermenüs wird darauf jeweils explizit eingegangen.

1 Eintritt in den Programmiermodus zur Änderung der Schlosseinstellungen

- Taste „On“ drücken, 76 eintippen, danach „Enter“ drücken
- 6-stelligen Öffnungscode eintippen
- Die grüne Tastenbestätigung leuchtet kurz und das Ikon Programmiermodus leuchtet.

Die Zahlenkombination „76“ steht für „PM“ Programm Mode.

2 Änderung des Öffnungscode (Werkseinstellung 1 2 3 4 5 6)

- Eintritt in den Programmiermodus unter Verwendung des aktuellen Öffnungscode
- Neuen 6-stelligen Öffnungscode eintasten und die „Enter“ Taste drücken
- Erneutes Eintasten des neuen 6-stelligen Öffnungscode, danach kurz die „Enter“ Taste drücken. Sollte das grüne Ikon Öffnungsbereitschaft aufleuchten, so war die Codeänderung erfolgreich. Sollte das rote Ikon Eingabeabweisung aufleuchten, war die Codeeingabe fehlerhaft und die alte Einstellung besteht weiter.

3 Entsperren des Schlosses

- Taste „On“ drücken
- 6-stelligen Benutzercode eintippen, danach die „Enter“ Taste drücken
- Das grüne Ikon Öffnungsbereitschaft leuchtet auf
- Das Öffnen des Schlosses erfolgt durch das Drehen des Türknaufes

4 Einrichten oder Überschreiben eines E-KEYs auf einem der Speicherplätze 1 bis 5

- Eintritt in den Programmiermodus unter Verwendung des aktuellen Öffnungscode
- E-KEY in den Programmiermodus bringen (Taste auf dem E-KEY solange gedrückt halten, bis die grüne LED am E-KEY dreimal kurz hintereinander blinkt)
- 32X eintippen (X beschreibt den Speicherplatz des E-KEYs, dabei sind die Ziffern 1 bis 5 möglich), danach die Taste „Enter“ drücken.
- Zum Aktivieren der Berechtigung muss der Programmiermodus verlassen werden. Dazu zweimal die Taste „On“ drücken und einmal den Öffnungscode über die Tastatur eingeben, danach die Taste „Enter“ drücken.

Solange der Programmiermodus aktiv ist, das Ikon „Prog“ leuchtet, können weitere E-KEYs ohne die erneute Eingabe des aktuellen Öffnungscode angelernt werden.

Die Zahlenkombination „32“ steht für „EA“ E-KEY anlernen. Bei erfolgreicher Durchführung der Aktion leuchtet die grüne Öffnungsbereitschafts-LED, bei fehlerhafter die rote Eingabeabweisung.

Auf der Seite 16 dieser Bedienungs- und Montageanleitung haben Sie die Möglichkeit die Namen der E-KEY Benutzer und der dazugehörigen Platznummer zu notieren.

5 Löschen eines E-KEYs auf einer der Nutzerstellen 1 bis 5

- Eintritt in den Programmiermodus unter Verwendung des aktuellen Öffnungscode
- 35X eintippen (X beschreibt die Position des E-KEYs, dabei sind die Ziffern 1 bis 5 möglich), danach die Taste „Enter“ drücken.

Die Zahlenkombination „35“ steht für „EL“ E-KEY löschen. Bei erfolgreicher Durchführung der Aktion leuchtet die grüne Öffnungsbereitschafts-LED, bei fehlerhafter die rote Eingabeabweisung.

Zusätzliche Funktionen über optionale TSE Software, z. B.:

- Benutzeradministration
- Zeit- und Kalenderfunktionen
- Rechtevergabe
- Historienfunktion

6 E-KEY synchronisieren

- In diesem Menüpunkt kann der Funkkanal des E-KEYs dem der Eingabeeinheit angepasst werden. Diese Funktion wird notwendig, sobald der Funkkanal des Zylinders verändert wird, obwohl noch E-KEYs mit alter Funkkanaleinstellung vorhanden sind.
- E-KEY in den Programmiermodus bringen (Taste auf dem E-KEY solange gedrückt halten, bis die grüne LED am E-KEY dreimal kurz hintereinander blinkt)
- 37 eintippen, danach die Taste „Enter“ drücken

Die Zahlenkombination „37“ steht für „ES“ E-KEY sync.. Bei erfolgreicher Durchführung der Aktion leuchtet die grüne Öffnungsbereitschafts-LED, bei fehlerhafter die rote Eingabeabweisung.

7 Umstellen des Funkkanals

- Hier kann der Funkkanal umgestellt werden (12 Kanäle stehen zur Auswahl; werkseitige Einstellung: Kanal 1). Dies kann erforderlich sein, wenn der Funkkanal bereits durch eine andere Anwendung, z. B. W-LAN, belegt ist und es hierdurch eventuell zu Störungen kommt. In diesem Fall wählen Sie bitte einen anderen Kanal im Abstand von mindestens 3 Funkkanälen.
- Eintritt in den Programmiermodus unter Verwendung des aktuellen Öffnungscode
- 38X eintippen, (X beschreibt den Funkkanal, dabei sind die Ziffern 1 bis 12 auch 01 etc. möglich), danach die Taste „Enter“ drücken.

Die Zahlenkombination „38“ steht für „FU“ Funkkanal umstellen. Bei erfolgreicher Durchführung der Aktion leuchtet die grüne Öffnungsbereitschafts-LED, bei fehlerhafter die rote Eingabeabweisung.

8 Anmelden der Tastatur

- Taste „On“ drücken, 82 eintippen, dann „Enter“ drücken.
- Eintippen des gültigen Öffnungscode

Achtung: Beim Anmelden eines neuen Zylinders ist hier der Werkscode einzutippen.

Die Zahlenkombination „82“ steht für „TA“ Tastatur anmelden. Bei erfolgreicher Durchführung der Aktion leuchtet die grüne Öffnungsbereitschafts-LED, bei fehlerhafter die rote Eingabeabweisung.

Sollte bei der Bedienung versehentlich eine falsche Codeziffer eingegeben werden, gelangt man durch Betätigen der Taste „On“ generell zur Grundeinstellung des Schlosses und kann die Schlossbedienung erneut beginnen.

Montage des Keypads

1 Befestigungsposition der Tastatur ermitteln. Dabei die Tastatur in einem maximalen Umkreis von ca. 10 m vom Schloss entfernt anbringen und einen Öffnungstest durch die Eingabe des Öffnungscodes durchführen. Nach erfolgreichem Test kann die Tastatur entweder mit den Schrauben (3,9 x 22 und/oder 3,9 x 12) oder den beigefügten Klebepads befestigt werden. Bei Befestigung mit den Schrauben bitte vorher die Batterien entfernen.

Es ist darauf zu achten, dass die Tastatur nur im witterungsgeschützten Bereich montiert werden darf!

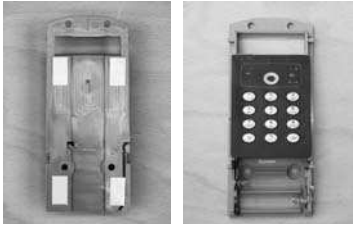

2 Legen Sie ggf. die Batterien wieder ein und rasten Sie den Gehäusedeckel in die Unterschale



3 Funktionstest der Einheit bei geöffneter Tür durchführen. Geben sie hierfür mehrmals ein gültiges Öffnungsgeheimnis ein.

Batteriewechsel der Tastatur

1 Entfernen sie den Gehäusedeckel indem Sie seine Rasten **auf beiden Seiten** mit einem spitzen Gegenstand nach innen drücken und nach oben abziehen.



2 Einlegen der Batterien in die Eingabeeinheit. Achten Sie dabei auf die richtige Polung.



3 Setzen sie den Gehäusedeckel wieder auf die Unterschale.



Beim Einsetzen der neuen Batterien achten Sie auf die richtige Polung, die im Batteriefach der Tastatur abgebildet ist.

Montageanleitung Zylinder TSE

Im Folgenden wird Ihnen der Einbau des TSE Zylinders erklärt. Bitte lesen Sie vor der Montage diese Montageanleitung sorgfältig durch und bewahren diese gut auf. Der Zylinder verfügt über ein spezielles Rastsystem, welches Ihnen die Möglichkeit bietet, den Zylinder für Türen bis zu einer Türstärke von 120 mm (60/60 mm, gemessen Mitte Stulpschraube), einzusetzen. Ein vorheriges Aufmaß ist nicht erforderlich.

Achtung:

Es ist darauf zu achten, dass die Türkäufe nirgendwo anstoßen, da sie in diesem Fall brechen können.

Das Schloss darf weder gefettet noch geölt werden.

Die Fixierung der Drehknäufe erfolgt jeweils über eine integrierte Madenschraube im Drehknäuf.

Achtung:

Ziehen Sie den Außenknäuf niemals komplett von der Welle, da in diesem Fall die Elektronik zerstört wird! Die Madenschraube, die die Rastung auf der Welle sicherstellt, darf nur leicht gelöst werden und verbleibt immer im Kunststoffknäuf und dient als Abziehsicherung!

**Außenseite
Außenknäuf**

**Innenseite
Innenknäuf**

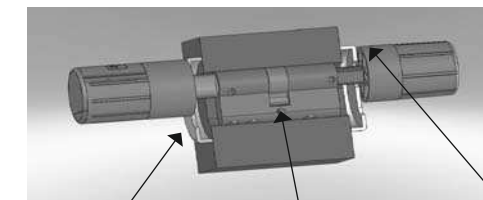

Schematische Darstellung eines eingebauten Zylinders.

Abdeckung

Stulpschraube

Madenschraube zur Fixierung auf der Welle

Hinweis

Das Grundmaß des Zylinders beträgt je Seite 30 mm. Im Auslieferungszustand ist der Zylinder komplett zusammengeschoben (geringste Türdicke). Bevor Sie den Zylinder in die Tür einsetzen ist eine Vorabjustierung auf die vorhandene Türstärke vorzunehmen.

Gehen Sie beim Einbau wie folgt vor:

- 1 Grobe Feststellung der Türdicke (inkl. Beschläge)
- 2 Ziehen Sie den Innenknauf von der Welle, verschieben Sie den Außenknauf über das Rastsystem (Abstände 2,85 mm) auf das gewünschte Maß.

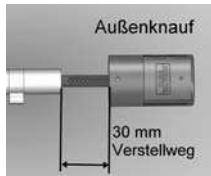

Schematische Darstellung Außenknauf-Verstellung

- 3 Den TSE Zylinder von außen nach innen durch das Einsteckschloss in der Tür schieben und anschließend die Stulpschraube anziehen.



- 4 Verschieben Sie den Außenknauf auf der Welle bis Sie das gewünschte Maß erreicht haben. Bitte achten Sie darauf, dass der Abstand Drehknauf/Türbeschlag mindestens 1 mm beträgt. Befestigen Sie anschließend den Drehknauf über die Inbus-Schraube.
- 5 Schieben Sie den Innenknauf in die gewünschte Position auf der Welle und befestigen Sie diesen im Abstand von mindestens 1 mm zum Beschlag über die Inbus-Schraube.

Achten Sie darauf, den Innenknauf so auf die Welle zu schieben, dass die Madenschraube im Knauf und die Lochreihe mit den kleinen Löchern in der Welle einander zugewandt montiert werden.



- 6 Der Funktionstest muss bei geöffneter Tür durchgeführt werden.

Batteriewechsel Knauf (Außenseite)

Achtung: Achten Sie beim Batteriewechsel darauf, dass kein Niederschlag bzw. keine Feuchtigkeit an die Batterien kommt, da diese im verschlossenen Zustand nicht mehr entweichen können.

- 1 Lösen Sie die obere Madenschraube am Deckel und entfernen Sie diesen. **Die Madenschraube darf nur soweit gelöst werden, dass sich der Deckel öffnen lässt. Sie darf auf keinen Umständen aus der Abdeckung herausgeschraubt werden.**

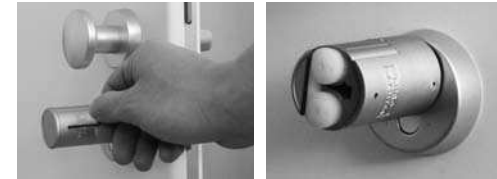

- 2 Ziehen Sie die Silikonabdeckung heraus und wechseln Sie die Batterien. Achten Sie dabei auf die richtige Polung.



- 3 Setzen Sie die Silikonabdeckung wieder über die Batterien, schließen Sie den Deckel und ziehen Sie die Madenschraube wieder fest.



Structure



Icons

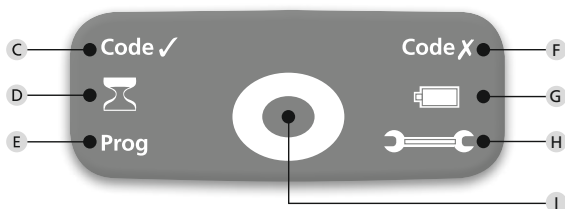

Illustrations

- A On key**
- B Enter key**
- C Ready for opening**

When a valid opening code is entered, the opening readiness icon turns on.
- D Blocking time**

When a wrong opening code is entered three times in succession, the lock blocks the operation for one minute. After every further wrong code entry, the lock will be blocked for 3 minutes. During this time, the red blocking time icon flashes and the lock cannot be opened even with the valid opening code.
- E Programming status**

When the programming mode is entered, the programming mode icon turns on. It turns off, when the programming mode is terminated.
- F Entry denied**

When an invalid opening code is entered, the red entry denied icon turns on.
- G Battery replacement symbol**

When the battery replacement symbol icon turns on, the batteries in the keypad and in the cylinder has to be replaced.
- H Service call**

When the service call icon turns on, a communication error between the keypad and cylinder is indicated. In most cases, this is a sign of low batteries in the keypad or in the cylinder. Please replace the batteries immediately.
- I Key confirmation**

Any successful key operation is confirmed with a brief flashing of the green central confirmation LED.

Dear customer,

thank you very much for choosing the BURG-WÄCHTER TSE 4001 electronic locking system. This system has been developed and manufactured using the latest technical potential in order to satisfy high security requirements. The electronic cylinder can be easily used in any door, prepared for profile cylinder up to 120 mm (60/60 mm, measured at the central fixing screw), without the need of drilling and installing. It is perfectly appropriate for both, new installation and retrofitting. Data transmission from the keypad unit to the cylinder is wireless. The keypad can be located within a radius of about 10 m from the cylinder.

The BURG-WÄCHTER TSE 4001 can be controlled by using a pin-code or a BURG-WÄCHTER TSE E-KEY – please find additional information in the User Manual.

Important: Please read the entire User Manual before you start programming the system.

Enjoy your new locking system.

TSE 4001 PINCODE

The electronic cylinder operates using a 6-digit pincode. In option to that, you can also use the TSE 5103 E-KEY.

Electronic cylinder TSE 4001

The TSE 4001 electronic cylinder includes the following standard functions:

- Number of pincodes: 1
- Number of E-KEYs: 5

Optional locking media

- TSE 5103 E-KEY remote key

Administrator code

- Factory setting: 123456 (you absolutely need to change this)

In the following description, the administrator code is referred to as "pincode".

Technical data

Blocking times	After 3 x wrong pincode entry 1 minute, then 3 minutes each time
Power supply for keypad	2 x MIGNON LR6 AA ALKALINE
Power supply for cylinder	2 x MICRO LR03 AAA ALKALINE
Permissible ambient conditions*	-15 °C / +50 °C / u p to 95 % relative air humidity (noncondensing)

1. Commissioning

When the TSE 4001 pincode is first put into operation, it is necessary to perform a certain procedure, as the system is delivered from the factory in a special power saving mode.

- Press "On", the green "ready for opening"-icon flashes briefly
- Press "Enter" for approx. 5 seconds until the blocking time icon starts flashing, while the green "ready for opening"-icon is on permanently
- The blocking time icon turns off after approx. 20 seconds. Now enter the factory-set pincode (1-2-3-4-5-6).

When the procedure has been successfully finished, the "ready for opening"-icon turns on, while in case of an incorrect procedure, the "entry denied" icon flashes. In case, please repeat the procedure.

Menu functions

Besides numbers, the keypad also includes letters. In order to program individual functions, number or letter combinations must be typed. The initial letters of a program function create a code combination, intended for easy memorizing. Each submenu explicitly includes this.

1 Starting the programming mode to change the lock settings

- Press “On”, then type in 76, press “Enter”
- Enter the 6-digit pincode
- The green key confirmation LED flashes briefly and the program mode icon turns on.

The code combination “76” stands for “PM” – Programming Mode.

2 Changing the opening code (factory setting 1 2 3 4 5 6)

- Enter the programming mode, using the current pincode
- Type in your new 6-digit pincode and press “Enter”
- Repeat your new 6-digit pincode and press “Enter” briefly. If the green “ready for opening”-icon turns on, the code change was successful. In case the red “entry denied”-icon turns on, the code entry was wrong and the former settings persist.

3 Unblocking the lock

- Press the “On” key
- Type the 6-digit user code, then press the “Enter” key
- The green „ready for opening“ icon goes on
- The lock can be opened by turning the door knob

4 Recording or overwriting an E-KEY in one of the memory positions 1 to 5

- Start the programming mode using the current pincode
- Set the E-KEY into the programming mode (hold the button on the E-KEY until the green LED on the E-KEY flashes three times in succession)
- Type in 32X (X indicates the E-KEY position on the memory cell, numbers 1 to 5 are allowed), then press “Enter”.
- You need to leave the programming code to activate the permission to access. Therefore press the button „On“ twice and enter the opening code via the keypad once, then press „Enter“.

As long as the programming mode is active, the icon „Prog“ is lit, other E-KEYS can be programmed without re-entering the code.

The combination “32” stands for “AE” - add E-KEY. When the action has been performed successfully, the green “ready for opening” LED turns on, while in case of rejection, the red “entry denied” one turns on.

You can note the names of the E-KEY users and the corresponding position numbers on page 16 of this User and Assembly Manual.

5 Deleting an E-KEY in one of the user positions 1 to 5

- Start the programming mode using the current pincode

The code combination “35” stands for “RE” - remove E-KEY. When the action has been carried out successfully, the green „ready for opening“ LED turns on, while in case of rejection the red „entry denied“ one turns on.

6 Synchronising the E-KEY

- In this menu, the radio channel of the E-KEY can be synchronised to the channel of the keypad. This is necessary when the radio channel of the cylinder is modified, although E-KEYS with the old channel setup are still in use.
- Set the E-KEY into the programming mode (hold the button on the E-KEY until the green LED on the E-KEY flashes three times in succession)
- Type in “37”, then press “Enter”

The combination “37” stands for “ES” – E-KEY sync. When the action has been carried out successfully, the green „ready for opening“ LED turns on, while in case of rejection, the red „entry denied“ one turns on.

7 Resetting the radio channel

- The radio channel can be reset here (12 channels to select from; factory setting: channel 1)). This may be required when the radio channel is already used by another application, e.g. WLAN, which can possibly lead to interference. In such case, please select another channel with a spacing of at least 3 radio channels.
- Enter the programming mode using the current opening code
- Type 72X (X indicates the radio channel, numbers 1 to 12, also 01 etc., are allowed), then press the “Enter” key.

The combination “72” stands for “RC” – RF channel). When the action has been performed successfully, the green „ready for opening“ LED goes on, while the red „entry denied“ one goes on in case of error.

8 Registering the keypad

- Press “On”, type in “82”, then press “Enter”.
- Type in the valid pincode

Attention: When registering a new cylinder, the factory code (123456) has to be entered.

When the action has been executed successfully, the green „ready for opening“ LED turns on, while in case of rejection, the red „entry denied“ one turns on.

In case a wrong key has been entered by mistake, the “On” key can generally be used to return to the initial lock setting. You can then restart the locking operation from the beginning.

Keypad installation

- 1 Choose a place for fixing the keypad. Place the keypad within a maximum distance of approx. 10 m from the lock and carry out an opening test by entering the pincode. After a successful test, the keypad can be fixed using either the screws (3.9 x 22 and/or 3.9 x 12) or the attached adhesive pad. When using the screws, please remove the batteries before installation. **Please install the keypad at a place, where it is protected against weather influences!**

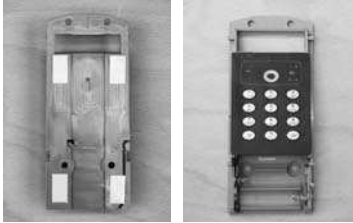

- 2 If required, replace the batteries and engage the housing cover onto the device box.



- 3 Carry out a function test of the unit while the door is open. In order to do so, enter the valid pincode several times.

Keypad battery replacement

- 1 Remove the cover by pressing its detent notches **on both sides** with a pointed tool towards inside and pulling it up.



- 2 Insert the batteries into the keypad. Please check the correct polarity of the cells.



- 3 Place the cover on the keypad.



When inserting the new batteries, please check the correct polarity, which is indicated in the battery compartment of the keypad.

Installation instructions for TSE cylinder

The installation of the TSE cylinder is described below. Please read this Manual carefully before the assembly and then store it at a safe place. The cylinder is provided with a special detent system, offering you a possibility of using the cylinder for doors up to a thickness of 120 mm (60/60 mm, measured at the central fixing screws). No prior adjustment is necessary.

Attention:
Attention should be paid to prevent the door knob from being bumped, as the knob might be damaged.

The lock should not be greased or oiled.

The fixing of the knobs is provided with one incorporated hex screw in each knob.

Attention:
Never pull the outer knob completely from the shaft, as this will damage the electronics! The hex screw that fixes the knob onto the shaft must be loosened only slightly and it must always remain in the plastic knob, providing protection against pulling out the knob!

Outer side
Outer knob

Inner side
Inner knob

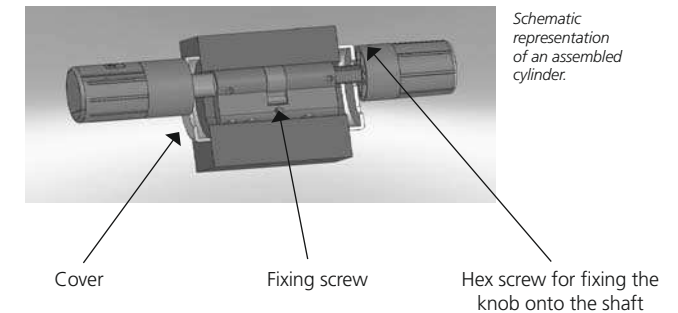

Remark

The basic size of the cylinder is 30 mm for each side. When delivered, the cylinder is completely pushed together (smallest possible cylinder length). Before you embed the cylinder into the door, you need to adjust the exterior knob to door thickness.

To install the cylinder, proceed as follows:

- 1 Take a rough measurement of the door thickness (incl. fittings)
- 2 Pull the inner knob away from the shaft, move the outer knob over the detent system (spacing 2.85 mm) to the required dimension.

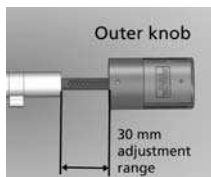

Schematic representation of adjustment of the outer knob

- 3 the TSE cylinder outside in through the mortise lock into the door and then tighten the fixing screw.



- 4 Shift the outer knob along the shaft until the required dimension is attained. Please make sure that the distance between the rotary knob and the door mounting is at least 1 mm. Then fix the knob using the hex key.
- 5 Shift the interior knob into the required position on the shaft and fix it with a distance of at least 1 mm from the strike plate by using the hex bolt.

Make sure that the interior knob is shifted on the shaft in a way that the fixing screw (inside the knob) faces the shaft with the little holes at the side.



- 6 The function test must be made while the door is open.

Replacing the knob batteries (exterior)

Attention: When replacing the batteries, make sure that no precipitations or humidity penetrate the batteries, as no water can escape when the compartment has been closed.

- 1 Loosen the hex screw on the cover and remove it. **The fixing screw may be loosened only so far that the cover can be opened. It must never be unscrewed from the cover.**



- 2 Pull the silicone cover out and replace the batteries. Check the correct polarity of the cells.



- 3 Place the silicone cover on the batteries, close the cover and tighten the fixing screw.



Structure



Icons

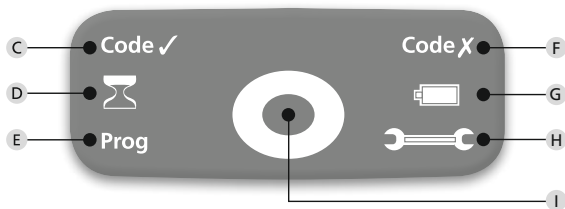

Figure

A Touche On

B Touche Enter

C Droit d'ouverture

A la saisie d'un code correct, l'icône de droit d'ouverture s'allume.

D Temps de blocage

Après trois saisies de code incorrect, la serrure bloque la commande pour une minute. Ensuite pour 3 minutes après chaque saisie incorrecte supplémentaire. Pendant cette période l'icône rouge de blocage clignote. Il est impossible d'ouvrir la serrure, même avec un code correct.

E État de programmation

Lors du passage en mode de programmation, l'icône mode de programmation « Prog » s'allume. Elle s'éteint en quittant le mode de programmation.

F Refus de saisie

A la saisie d'un code incorrect, l'icône rouge de refus de saisie s'allume.

G Symbole de changement de batteries

Si le symbole de changement de batteries s'allume, il faut changer les batteries dans le clavier et dans le cylindre.

H Appel de Service

L'allumage de l'appel de service indique une erreur de communication entre le clavier et le cylindre. Dans la plupart des cas, c'est dû à des batteries vides dans le clavier ou dans le cylindre. Veuillez changer immédiatement les batteries.

I Confirmation de touche

Tout maniement correct d'une touche déclenche un bref allumage de l'icône de confirmation de touche.

Cher client,

Merci d'avoir choisi le système de fermeture électronique TSE 4001 de BURG-WÄCHTER. Ce système a été conçu et fabriqué avec les moyens techniques les plus récents et satisfait les exigences de sécurité les plus hautes. Le montage du cylindre électronique ne pose aucun problème. On l'installe sans perçage ni pose de câbles sur toute porte ayant une perforation pour cylindre profilé jusqu'à une épaisseur de porte de 120 mm (60/60 mm mesurée à partir du milieu de la vis de fixation). Le TSE est idéal pour les nouvelles installations ainsi que les anciennes car il est évolutif. La transmission des données se fait sans câble par ondes radio. Le clavier peut être monté dans un rayon de 10m maximum autour du cylindre.

On peut commander l'ouverture du cylindre BURG-WÄCHTER TSE 4001 aussi bien avec un clavier à code qu'avec une télécommande E-KEY BURG-WÄCHTER TSE - Pour plus d'informations veuillez consulter le manuel d'utilisation.

Important : Veuillez lire le manuel d'utilisation en entier avant de commencer la programmation.

Nous vous souhaitons de profiter pleinement de votre nouveau système de fermeture.

TSE 4001 PINCODE

La commande d'ouverture du cylindre électronique se fait au moyen d'un code à 6 chiffres. De plus, on peut utiliser, en option, la télécommande TSE 5103 E-KEY.

Cylindre électronique TSE 4001

Le cylindre électronique TSE 4001 en version standard dispose des fonctions suivantes

- Nombre de Pincodes : 1
- Nombre de télécommandes E-KEYs : 5

Médiums optionnels de fermeture

- Télécommande TSE 5103 E-KEY

Code administrateur

- Réglage usine 123456 (absolument à modifier)

Le code administrateur respectivement le code utilisateur est désigné dans la suite comme code d'ouverture.

Données techniques

Temps de blocage	Après 3 saisies de code erroné 1 minute, ensuite 3 minutes à chaque fois
Alimentation du clavier	2 x MIGNON LR6 AA ALCALINE
Alimentation du cylindre	2 x MICRO LR03 AAA ALCALINE
Conditions d'utilisation environnementales*	-15°C/+50°C jusqu'à 95 % de l'humidité atmosphérique (sans condensation)

1. Mise en service

Lors de la première mise en service du TSE 4001 il faut suivre une procédure bien déterminée car, à la sortie de l'usine, le système se trouve en mode d'économie de courant.

- Appuyez sur la touche „On”, l'icône de droit d'ouverture s'allume brièvement
- Appuyez sur la touche „Enter” pendant environ 5 sec., jusqu'à ce que l'icône du „sablier” commence à clignoter, pendant ce temps l'icône centrale de droit d'ouverture est allumée en permanence.
- L'icône du „sablier” s'éteint après environ 20 sec. Veuillez alors entrer le code administrateur d'usine (1-2-3-4-5-6).

Si la procédure a été suivie correctement, l'icône de droit d'ouverture „code vert” s'allume. En cas d'erreur, c'est l'icône de refus d'ouverture „code rouge” qui s'allume. Dans ce cas veuillez réitérer la procédure.

Fonctions de menu

En plus des chiffres, le clavier comporte également des lettres. Pour programmer des fonctions diverses, on tape des combinaisons de chiffres ou de lettres. Les initiales d'un processus de programmation constituent une combinaison de chiffres comme aide mnémotechnique. Une explication détaillée se trouve dans les sous-menus divers.

1 Entrée en mode de programmation pour modifications des réglages serrure.

- Appuyez sur la touche „On”, tapez „76”, ensuite appuyez sur „Enter”
- Entrez le code à 6 chiffres
- La touche verte de confirmation s'allume brièvement et l'icône du mode de programmation s'allume

La combinaison de chiffres „76” signifie „PM” mode de programmation.

2 Modification du code d'ouverture (réglage usine 1 2 3 4 5 6).

- Entrez dans le mode de programmation en utilisant le code actuel d'ouverture
- Tapez le nouveau code d'ouverture à 6 chiffres et appuyez sur la touche „Enter”
- Entrez une seconde fois le nouveau code d'ouverture à 6 chiffres, ensuite appuyez sur la touche „Enter”. Si l'icône verte de droit d'ouverture s'allume, c'est que la modification du code a été correcte. Si l'icône rouge de refus d'entrée s'allume, c'est que la modification du code a été incorrecte et l'ancien réglage est toujours valable.

3 Ouverture de la serrure

- Appuyez sur la touche „ON”
- Entrez le code utilisateur à 6 chiffres ensuite appuyez sur la touche „Enter”
- L'icône verte de droit d'ouverture s'allume
- L'ouverture de la serrure se fait en tournant le bouton de porte

4 Programmation ou Réprogrammation d'une télécommande E-KEY sur l'une des cases mémoire 1 à 5

- Démarrez le mode de programmation en utilisant le code actuel d'ouverture
- Mettez la télécommande E-KEY en mode de programmation (Maintenez la touche de la télécommande, jusqu'à la diode verte de la télécommande E-KEY clignote 3 fois.)
- Tapez 32X (X désigne la case mémoire de la télécommande E-KEY, les chiffres de 1 à 5 sont possibles) ensuite appuyez sur la touche „Enter”.
- Quittez le mode de programmation, afin d'activer l'autorisation. Appuyez deux fois sur la touche „ON”, tapez le code utilisateur et confirmez en appuyant la touche „Enter”.

Tant que le mode de programmation est actif (l'icône „Prog” est allumé), la programmation d'autres E-KEYS peuvent être exécuté sans ré-taper le code d'ouverture actuel.

La combinaison de chiffres „32” signifie „AE”, configurer la télécommande E-KEY. Si le processus a été exécuté correctement, la diode verte de droit d'ouverture s'allume, en cas d'erreur c'est la diode rouge de refus d'entrée qui s'allume.

À la page 16 de cette instruction d'utilisation et de montage vous pouvez noter les noms des utilisateurs E-KEYs divers et le numéro de la case mémoire correspondante.

5 Effaçage d'une E-KEY sur l'une des cases mémoires 1 à 5

- Mise en mode de programmation en utilisant le code actuel d'ouverture
- Tapez 35X (X désigne la case mémoire de la E-KEY, les chiffres de 1 à 5 sont possibles) ensuite appuyez sur la touche „Enter”.

La combinaison de chiffres „35” signifie „EL” effaçer E-KEY. Si le processus a été exécuté correctement, la diode verte de droit d'ouverture s'allume, en cas d'erreur c'est la diode rouge de refus d'entrée qui s'allume.

6 Synchronisation d'une E-KEY

- Cette option du menu permet d'ajuster le canal radio de la télécommande E-KEY sur celui du clavier. Cette fonction est nécessaire dès que le canal radio du cylindre est modifié alors qu'il y a encore des E-KEYs qui fonctionnent sur l'ancien canal radio.
- Mettre la télécommande E-KEY en mode de programmation (Maintenez la touche de la télécommande E-KEY, jusqu'à ce que la diode verte de la E-KEY clignote 3 fois.)
- Tapez „37X” ensuite appuyez sur la touche „Enter” (X désigne le canal radio, les chiffres de 1 à 12 sont possibles, aussi bien que 01 etc.)

La combinaison de chiffres „37” signifie „ES” synchroniser E-KEY. Si le processus a été exécuté correctement, la diode verte de droit d'ouverture s'allume, en cas d'erreur c'est la diode rouge de refus d'entrée qui s'allume.

7 Changement du canal radio

- Dans ce menu vous pouvez change le canal radio (12 canaux au choix ; réglage usine : canal 1) Ceci peut s'avérer nécessaire quand le canal radio est déjà occupé par une autre application par ex. W-Lan ce qui pourrait causer des dérangements. Dans ce cas veuillez choisir un autre canal éloigné d'au moins 3 canaux.
- Mise en mode de programmation en utilisant le code actuel d'ouverture
- Tapez 38X, (X désigne le canal radio, les chiffres 1 à 12 sont possibles également 01 etc.) ensuite appuyez sur la touche „Enter”.

La combinaison „38” signifie « FU » canal radio change. Si le processus a été exécuté correctement, la diode verte de droit d'ouverture s'allume, en cas d'erreur c'est la diode rouge de refus d'entrée qui s'allume.

8 Enregistrer le clavier

- Appuyez sur la touche „On”, tapez 82 ensuite appuyez sur „Enter”
- Taper le code valable d'ouverture

Attention : Lors de l'enregistrement d'un nouveau cylindre il faut taper le code usine.

La combinaison de chiffres «82» signifie « TA » installer le clavier. Si le processus a été exécuté correctement, la diode verte de droit d'ouverture s'allume, en cas d'erreur c'est la diode rouge de refus d'entrée qui s'allume.

Si, par inadvertance, un code erroné a été tapé lors de la commande, on peut retourner au réglage de base de la serrure en appuyant sur la touche „On”. Puis vous pouvez recommencer avec l'utilisation de la serrure.

Montage du Clavier

1 Tester la position de fixation du clavier. Montez le clavier dans un rayon de 10 m maximum autour de la serrure et faites un test d'ouverture en entrant le code d'ouverture. Si le test est positif on peut alors fixer le clavier, soit avec les vis (3,9 x 22 et /ou 3,9 x 12), soit à l'aide des coussinets collants. Pour fixation avec les vis, enlever d'abord les batteries.

Veiller à ne pas monter le clavier à un endroit exposé aux intempéries!

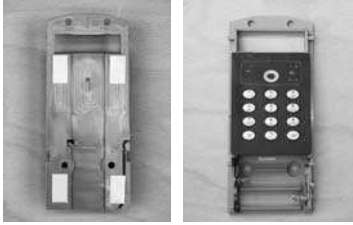

2 Remonter les batteries et enclencher le couvercle du boîtier dans la plaque inférieure.



3 Faites un test de fonctionnement avec la porte en position ouverte en entrant plusieurs fois un code d'ouverture valable.

Changement des batteries du clavier

1 Retirez le couvercle du boîtier en appuyant vers l'intérieur des deux côtés sur les crans à l'aide d'un objet pointu et tirez vers le haut.



2 Placez les batteries dans le compartiment. Observez la bonne polarité.



3 Remontez le couvercle sur la partie inférieure du boîtier.



En insérant les nouvelles batteries, respectez la bonne polarité qui est indiquée dans le compartiment batteries du clavier.

Instruction de montage du cylindre TSE

Vous trouverez ci-après l'explication du montage du cylindre TSE. Veuillez lire ces instructions de montage attentivement jusqu'au bout avant de procéder au montage. Conservez ces instructions. Le cylindre a un système spécial d'enclenchement, qui vous permet de l'utiliser sur des portes d'une épaisseur allant jusqu'à 120 mm (60 / 60 mm mesurée à partir du milieu de la vis de fixation). Il n'est pas nécessaire de mesurer au préalable.

Attention:

Veillez à ce que les boutons de porte ne reçoivent aucun choc, ce qui risquerait de les briser.

La serrure ne doit être ni graissée ni huilée.

La fixation des boutons se fait au moyen d'une vis sans tête intégrée au bouton.

Attention:

Ne retirez jamais le bouton extérieur complètement de l'axe, car dans ce cas l'électronique serait détruite! La vis pointeau qui garantit l'enclenchement sur l'axe ne doit être que légèrement desserrée, et toujours restée à l'intérieur du bouton en PVC car elle empêche de retirer le bouton !

Côté extérieur
Bouton extérieur

Côté intérieur
Bouton intérieur

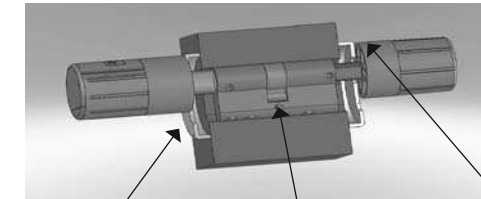

Représentation schématique d'un cylindre monté.

Couvercle

Vis de réglage

Vis pointeau pour fixation sur l'axe

Information

La dimension de base du cylindre est de 30 mm de chaque côté.
À la livraison le cylindre est complètement resserré (pour la plus petite épaisseur de porte). Avant de monter le cylindre sur la porte il faut l'ajuster à l'épaisseur de la porte en question.

Pour le montage procéder ainsi:

- 1 Estimation approximative de l'épaisseur de la porte (ferrures comprises)
- 2 Retirez le bouton intérieur de l'axe et faites glisser le bouton extérieur sur les encoches (à 2,85 mm d'intervalle) pour obtenir la position souhaitée.

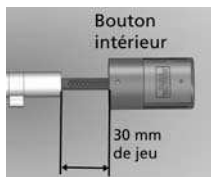

Figure déplacement du bouton intérieur

- 3 Faites glisser le cylindre TSE dans la porte de l'extérieur vers l'intérieur à travers la serrure encastrée et ensuite serrez la vis de fixation.



- 4 Poussez le bouton extérieur le long de l'axe pour atteindre la position souhaitée. Assurez-vous que la distance entre bouton et ferrure est d'au moins 1 mm. Fixez ensuite le bouton à l'aide de la clé alène
- 5 Poussez le bouton intérieur sur l'axe pour obtenir la position souhaitée et fixez le bouton à une distance d'au moins 1 mm de la ferrure avec la clé alène.

Veillez à déplacer le bouton intérieur sur l'axe de telle sorte le goujon fileté du bouton et la série de trous dans l'axe soient face à face.



- 6 Le test de fonctionnement doit être fait quand la porte est en position ouverte.

Remplacement des piles (bouton côté extérieur)

Attention: Lors du changement de batteries, veillez à ce que ni pluie ni humidité n'entrent en contact avec les batteries car l'humidité pourrait altérer celles-ci une fois le boîtier fermé.

- 1 Desserrez la vis pointeau du boîtier et retirez celui-ci.
Ne desserrez la vis pointeau que jusqu'à ce que le couvercle puisse s'ouvrir. Lors du dévissage la vis pointeau ne doit jamais sortir du couvercle.



- 2 Retirez le couvercle de silicone et changez les batteries. Respectez la bonne polarité.



- 3 Remontez le couvercle et resserrez la vis pointeau.



Structure



Icons

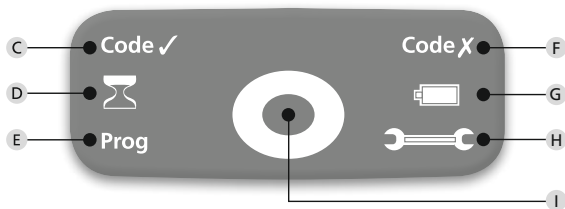

Afbeelding

A On-toets

B Enter-toets

C Openingsgereedheid

Wanneer u de voor de opening geldige code invoert, licht het teken voor de openingsgereedheid op.

D Spertijd

Wanneer drie keer achter elkaar een foutieve code wordt ingevoerd, dan blokkeert het slot de bediening voor een minuut. Na iedere volgende foutieve invoering voor 3 minuten. Gedurende de blokkeertijd knippert de rode teken en is het openen van het slot in deze staat zelfs met een geldige openingscode niet mogelijk.

E Programmeerstatus

Bij de overgang naar de programmeermodus brandt het teken Programmeermodus. Het teken dooft, wanneer de programmeermodus weer verlaten wordt.

F Afwijzing van de invoer

Na de invoering van een ongeldige code brandt het rode teken voor de invoerafwijzing.

G Symbool voor batterijwissel

Indien het teken voor de batterijwissel brandt, moeten de batterijen in het toetsenbord en in de cilinder worden verwisseld.

H Servicesignaal

Door het oplichten van het servicesignaal wordt een communicatiefout tussen de invoer- en de evaluatie-eenheid aangegeven. Dat is meestal het teken voor lege batterijen in de invoer- of evaluatie-eenheid. A.u.b. de batterijen onmiddellijk vervisselen.

I Toetsenbevestiging

Iedere succesvolle bediening van de toetsen wordt met een kort branden van het teken voor de toetsenbevestiging gesignaleerd.

Geachte klant,

Hartelijk bedankt, dat u voor het elektronische sluitsysteem TSE 4001 van de firma BURG-WÄCHTER heeft gekozen. Dit systeem werd volgens de nieuwste technische mogelijkheden ontwikkeld en geproduceerd en voldoet aan hoge veiligheidseisen. De elektronische cilinder kan probleemloos zonder enig boren en aanleggen van kabels gebruikt worden in elke deur met PZ-gat slot tot een deurdikte van 120 mm (60/60 mm, gemeten in het midden van de stulpschroef) en is geschikt zowel voor een nieuwe installatie als voor een aanvulling. De gegevensoverdracht van de invoereenheid naar de cilinder gebeurt draadloos zonder kabel. Het toetsenbord kan in een straal van ca. 10 m rond de cilinder worden geïnstalleerd.

Het systeem BURG-WÄCHTER TSE 4001 kan zowel met een pincode als een BURG-WÄCHTER TSE E-KEY bediend worden. Informatie hierover vindt u in de gebruiksaanwijzing.

Belangrijk: Lees a.u.b. de complete gebruiksaanwijzing, voordat u aan het programmeren begint.

Wij wensen u veel vreugde toe met uw nieuwe sluitsysteem.

TSE 4001 PINCODE

De bediening van de elektronische cilinder gebeurt via een cijfercode met 6 cijfers. Optioneel kan aanvullend de TSE 5103 E-KEY gebruikt worden.

Elektronische cilinder TSE 4001

De elektronische cilinder TSE 4001 beschikt als standaard over de volgende functies:

- aantal pincodes: 1
- aantal E-KEYs: 5

Optionele sluitmedia

- TSE 5103 E-KEY

Administrateurcode

- fabrieksinstelling 123456 (a.u.b. in ieder geval wijzigen)

De administrateur- resp. gebruikerscode wordt verder als openingscode aangeduid.

Technische gegevens

Spertijden	Na 3 x foutieve code-invoer 1 minuut, daarna telkens 3 minuten
Stroomvoorziening Toetsenbord	2 x MIGNON LR6 AA ALKALINE
Stroomvoorziening Cilinder	2 x MICRO LR03 AAA ALKALINE
Toelaatbare Omgevings-Voorwaarden*	-15 °C / +50 °C / tot 95 % rel. luchtvochtigheid (niet condenserend)

1. Inbedrijfstelling

Bij de 1e inbedrijfstelling van de pincode voor de TSE 4001 is het nodig een zekere procedure uit te voeren, omdat het systeem door de fabriek in een speciale stroomspaarmodus wordt geleverd.

- Druk op de „On-toets”, het groene openingsgereedheidssteken brandt kort.
- Houd de „Enter-toets” gedurende ca. 5 sec. ingedrukt, totdat het blokkeertijdteken begint te knipperen. Het groene openingsgereedheidssteken brandt dan permanent.
- Het spertijdteken dooft na ca. 20 sec. Voer de door de fabriek ingestelde administrateurcode (1-2-3-4-5-6) in.

Verloopt deze procedure succesvol, dan brandt het openingsgereedheidssteken. Na een foutieve procedure brandt de icoon voor invoerafwijzing. Herhaal in dit geval de procedure.

Menufuncties

Het toetsenbord is naast cijfers ook bedrukt met letters. Ter programmering van de afzonderlijke functies worden cijfer- resp. lettercombinaties ingevoerd. De beginletters van een programmeerprocedure vormen de cijfercombinatie om het gemakkelijk te onthouden. In de individuele submenu's vindt u hierover meer informatie.

1 Toegang tot de programmeermodus ter verandering van de slotinstelling

- Druk op de „On-toets“, voer 76 in, druk daarna op „Enter
- Voer een cijfercode met 6 cijfers in
- De groene toetsenbevestiging brandt kort en het teken voor de Programmeermodus brandt.

De cijfercombinatie „76“ staat voor „PM“ – programmeermodus.

2 Wijziging van de openingscode (fabrieksinstelling 1 2 3 4 5 6)

- Toegang tot de programmeermodus onder toepassing van de actuele openingscode
- Toets nog een keer de nieuwe openingscode met 6 tekens in en druk daarna kort op de „Enter-toets“.
- Toets nog een keer de nieuwe openingscode met 6 tekens in en druk daarna kort op de „Enter-toets“. Brandt het groene teken voor de openingsgereedheid, dan was de codewijziging succesvol. Licht het rode teken Invoerafwijzing op, dan was de code-invoer foutief en blijft de oude instelling geldig.

3 Ontgrendeling van het slot

- Druk op de „On-toets“
- Toets de gebruikerscode met 6 tekens in. Druk daarna op de „Enter-toets“.
- Het groene teken Openingsgereedheid licht op.
- Het slot wordt geopend door de deurknop te draaien.

4 Het inschakelen of overschrijven van een E-KEY op een van de geheugenplaatsen 1 tot 5

- Toegang tot de programmeermodus onder toepassing van de actuele openingscode
- E-KEY in de programmeermodus brengen (Druk op de toets op de E-KEY totdat de groene LED op de E-KEY drie keer kort achter elkaar knippert.)
- Voer 32X in (X duidt de geheugenplaats van de E-KEY aan, hierbij zijn de cijfers 1 tot 5 mogelijk). Druk vervolgens op de „Enter-toets“.
- Om de toestemming te activeren, aub de programmeermodus verlaten. Druk daarvoor twee keer op de toets „On“, voer dan de opening code via het toetsenbord in en druk vervolgens op „Enter“.

Zolang de programmeermodus actief is en het symbool „Prog“ verlicht is, kunnen verdere E-KEYS worden aangeleerd zonder de code opnieuw te moeten invoeren.

De cijfercombinatie „32“ staat voor „EA“ - E-KEY aanleren. Bij een succesvolle uitvoering van de actie brandt de groene LED voor de openingsbereidheid, bij een foutieve de rode invoerafwijzing.

Op pagina 16 van deze gebruiks- en montagehandleiding kunt u de namen van de gebruikers van de E-KEY en de bijbehorende plaatsnummer aantekenen.

5 Wissen van een E-KEY op een van de gebruikersplaatsen 1 tot 5

- Toegang tot de programmeermodus onder toepassing van de actuele openingscode
- Voer 73X in (X duidt de geheugenplaats van de E-KEY aan. Hierbij zijn de cijfers 1 tot 5 mogelijk). Druk vervolgens op de „Enter-toets“.

De cijfercombinatie „73“ staat voor „RE“ – E-KEY verwijderen. Bij een succesvolle uitvoering van de actie brandt de groene LED voor de openingsbereidheid, bij een foutieve de rode invoerafwijzing.

6 E-KEY synchroniseren

- In dit menupunt kan het radiokanaal van de E-KEY aangepast worden aan de invoereenheid. Deze functie wordt noodzakelijk, zodra het radiokanaal van de cilinder wordt gewijzigd, ofschoon nog E-KEYS met oude radiokanaalinstelling ter beschikking staan.
- E-KEY in de programmeermodus brengen (druk op de toets op de E-KEY totdat de groene LED op de E-KEY drie keer kort achter elkaar knippert.)
- Voer 37 in en druk daarna op de „Enter-toets“.

De cijfercombinatie „37“ staat voor „ES“ - E-KEY synchroniseren. Bij een succesvolle uitvoering van de actie brandt de groene LED voor de openingsbereidheid, bij een foutieve de rode invoerafwijzing.

7 Omschakelen van het radiokanaal

- Hier kan het radiokanaal worden omgeschakeld (zijn 12 kanalen beschikbaar) fabrieksinstelling: kanaal 1). Dit kan nodig zijn, indien het radiokanaal reeds door een andere toepassing, bijvoorbeeld W-LAN, bezet is en hierdoor eventuele storingen zijn veroorzaakt. Kies in dit geval een ander kanaal met een afstand van tenminste 3 radiokanalen.
- Toegang tot de programmeermodus onder toepassing van de actuele openingscode
- Toets 72X in. (X beschrijft het radiokanaal, daarbij zijn de cijfers 1 tot 12 evenals 01 enz. mogelijk.) Druk daarna op de „Enter-toets“.

De cijfercombinatie „72“ staat voor „RC“ – RF channel. Bij een succesvolle uitvoering van de actie brandt de groene LED voor de openingsbereidheid, bij een foutieve de rode invoerafwijzing.

8 Aanmelden van het toetsenbord

- Druk op de „On-toets“, voer 82 in, druk daarna op „Enter“.
- Invoering van de geldige openingscode

Let op: Bij de aanmelding van een nieuwe cilinder moet hier de fabriekscode worden ingevoerd.

De cijfercombinatie „82“ staat voor „TA“ - toetsenbord aanmelden. Bij een succesvolle uitvoering van de actie brandt de groene LED voor de openingsbereidheid, bij een foutieve de rode invoerafwijzing.

Wordt bij de bediening per vergissing een onjuist codecijfer ingevoerd, dan komt men door het indrukken van de „On-toets“, in de basisinstelling van het slot en kan de bediening van het slot opnieuw beginnen.

Montage van de keypad

1 Stel de bevestigingspositie van het toetsenbord vast. Plaats hierbij het toetsenbord binnen een maximale afstand van ca. 10 m vanaf het slot en voer een openingstest uit door invoering van de openingscode. Na een succesvolle test kan het toetsenbord bevestigd worden met schroeven (3,9 x 22 en / of 3,9 x 12) of met de bijgevoegde kleefstrips. Bij bevestiging met schroeven gelieve eerst de batterijen verwijderen.

Let erop dat het toetsenbord alleen op een tegen het weer beschermde plaats gemonteerd mag worden!

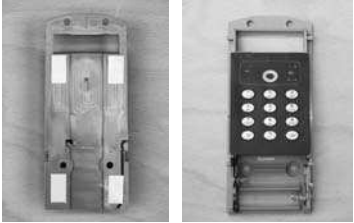

2 Plaats vervolgens de batterijen weer in het vak en bevestig het deksel op het benedendeel.



3 Voer een functietest van de eenheid met geopende deur uit. Voer hiervoor enkele keren een geldig openingscode in.

Batterijwissel van het toetsenbord

1 Verwijder het deksel door de steunen ervan **aan beide zijden** met een puntig voorwerp naar binnen te drukken en naar boven te trekken.



2 Plaatsen van de batterijen in de invoereenheid. Let hierbij op de juiste polariteit.



3 Plaats het deksel terug op het benedendeel.



Let bij het plaatsen van nieuwe batterijen op de juiste polariteit die in het batterijvak van het toetsenbord afgebeeld staat.

Montageaanwijzing cilinder TSE

Onderstaand wordt de inbouw van de TSE cilinder omschreven. A.u.b. voor de montage deze montageaanwijzing nauwkeurig lezen en goed opbergen. De cilinder is voorzien van een speciaal ruststelsel dat u de mogelijkheid biedt de cilinder voor deuren met een deurdikte van maximaal 120 mm (60/60 mm, gemeten in het midden van de stulpschroef) te plaatsen. Een voorafgaande opmeting is niet noodzakelijk.

Let op:

Let erop dat de deurknoppen nergens tegen aanstoot, omdat de knoppen dan breken kunnen.

Het slot hoeft niet ingevet of geolied te worden.

De fixering van de draaiknoppen gebeurt telkens door middel van een geïntegreerde madeschroef in de draaiknop.

Let op!

Trek de buitenknop nooit compleet van de as af, dit kan een storing van de elektronica veroorzaken! De madeschroef die voor de bevestiging op de as zorgt, mag alleen licht gelost worden, blijft steeds in de kunststofknop en dient als aftrekzekerung!

**Buitenkant
Buitenknop**

**Binnenkant
Binnenknop**

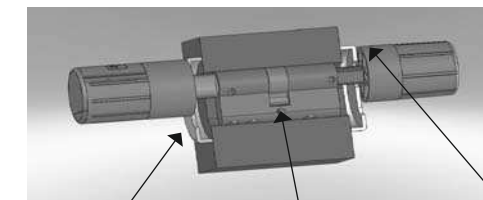

Schematische weergave van een ingebouwde cilinder.

Deksel

Stulpschroef

Madeschroef ter bevestiging op de as

Instructie

De basismaat van de cilinder bedraagt per zijde 30 mm. In de leveringsstaat is de cilinder compleet in elkaar geschoven (de minimale deurdikte). Voordat u de cilinder in de deur plaatst, moet een voorafgaande ijking van de bestaande deurdikte worden uitgevoerd.

Ga bij de inbouw als volgt te werk:

- 1 Grove vaststelling van de deurdikte (incl. de beslagen)
- 2 Trek de binnenknop van de as af, verschuif de buitenknop over het rustsysteem (afstanden 2,85 mm) op de gewenste maat.

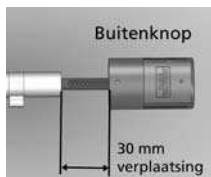

Schematische weergave verplaatsing van de binnenknop

- 3 Schuif de TSE cilinder van binnen naar buiten door het insteekslot in de deur en draai vervolgens de stulp schroef aan.



- 4 Schuif de buitenknop op de as totdat de gewenste maat wordt bereikt. Let er a.u.b. op, dat de afstand draaiknop / deurbeslag tenminste 1 mm bedraagt. Bevestig vervolgens de draaiknop over de inbus-schroef.
- 5 Schuif de binnenknop naar de gewenste positie op de as en bevestig deze met een afstand van tenminste 1 mm van het beslag over de inbus-schroef.

Let erop de binnenknop zodanig op de as te schuiven, dat de madeschroef in de knop en de rij openingen met de kleine gaten in de as tegenover elkaar gemonteerd worden.



- 6 De functietoets dient uitgevoerd te worden bij geopende deur.

Batterijwissel knop (buitenkant)

Let op: Let er bij de batterijwissel op dat er geen neerslag resp. vocht op de batterijen terecht komt, daar dit in gesloten staat niet meer kunnen ontsnappen / verdampen.

- 1 Draai de bovenste madeschroef op het deksel los en verwijder deze. **De schroef mag alleen zodanig worden losgedraaid, dat het deksel geopend kan worden. Hij mag in geen geval helemaal uit het deksel geschroefd worden.**



- 2 Trek de siliconen afdekking uit en vervang de batterijen. Let hierbij op de juiste polariteit.



- 3 Plaats de siliconen afdekking terug over de batterijen, sluit het deksel en draai de madeschroef weer vast.

