

Register your product and get support at
www.philips.com/welcome

FC9150-FC9159

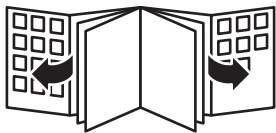

PHILIPS



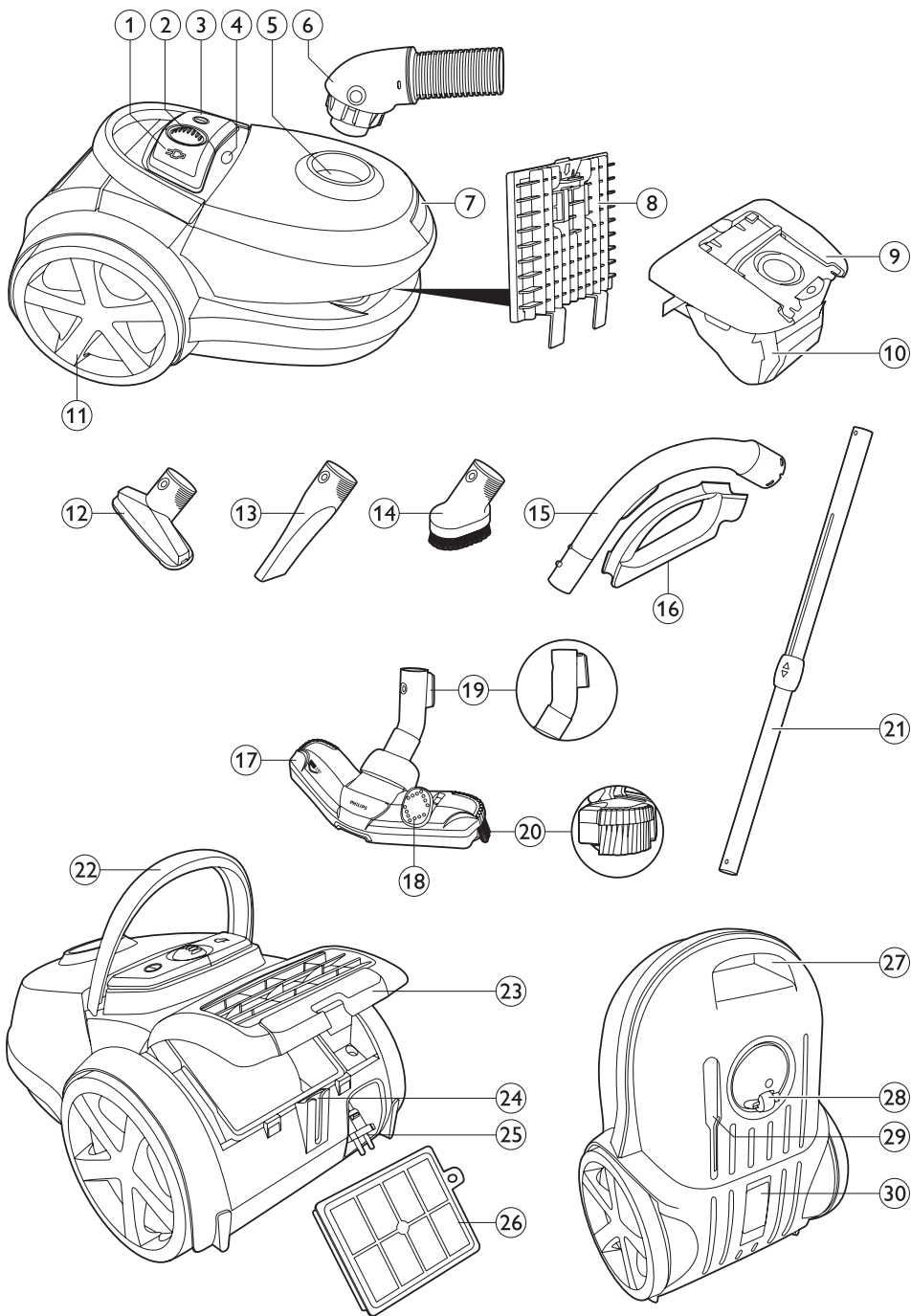

ENGLISH	6
DANSK	12
DEUTSCH	18
ΕΛΛΗΝΙΚΑ	24
ESPAÑOL	31
SUOMI	37
FRANÇAIS	43
ITALIANO	49
NEDERLANDS	55
NORSK	61
PORTUGUÊS	67
SVENSKA	73
TÜRKÇE	79

Introduction

Congratulations on your purchase and welcome to Philips! To fully benefit from the support that Philips offers, register your product at www.philips.com/welcome.

General description (Fig. 1)

- 1 Cord rewind button
- 2 Suction power knob
- 3 On/off button
- 4 Dustbag-full indicator
- 5 Hose connection opening
- 6 Hose with swivel connector
- 7 Dust cover release tab
- 8 Filter holder with motor protection filter
- 9 Dustbag holder
- 10 Dustbag
- 11 Rear wheel
- 12 Small nozzle
- 13 Crevice tool
- 14 Small brush
- 15 Handgrip with button coupling
- 16 Accessory holder
- 17 TriActive nozzle
- 18 Rocker switch for carpet/hard floor settings
- 19 Parking/storage ridge
- 20 Side brush
- 21 Telescopic tube with button coupling
- 22 Hinging top handle
- 23 Filter grille (open)
- 24 Parking slot
- 25 Mains plug
- 26 Ultra Clean Air HEPA 13 filter
- 27 Front handle
- 28 Swivel wheel
- 29 Storage slot
- 30 Type plate

Important

Read this user manual carefully before you use the appliance and save it for future reference.

Danger

- Never suck up water or any other liquid. Never suck up flammable substances and do not suck up ashes until they are cold.

Warning

- Check if the voltage indicated on the appliance corresponds to the local mains voltage before you connect the appliance.
- Do not use the appliance if the plug, the mains cord or the appliance itself is damaged.
- If the mains cord is damaged, you must have it replaced by Philips, a service centre authorised by Philips or similarly qualified persons in order to avoid a hazard.
- This appliance is not intended for use by persons (including children) with reduced physical, sensory or mental capabilities, or lack of experience and knowledge, unless they have been given supervision or instruction concerning use of the appliance by a person responsible for their safety.

- Children should be supervised to ensure that they do not play with the appliance.
- The plug must be removed from the socket-outlet before you clean or maintain the appliance.
- Do not point the hose, the tube or any other accessory at the eyes or ears nor put it in your mouth when it is connected to the vacuum cleaner and the vacuum cleaner is switched on.

Caution

- When you use the vacuum cleaner to vacuum ashes, fine sand, lime, cement dust and similar substances, the pores of the dustbag become clogged. As a result, the dustbag-full indicator will indicate that the dustbag is full. Replace the dustbag, even if it is not full yet (see chapter 'Replacing the dustbag').
- Never use the appliance without the motor protection filter. This could damage the motor and shorten the life of the appliance.
- Only use Philips s-bag[®] synthetic dustbags.
- During vacuum cleaning, especially in rooms with low air humidity, your vacuum cleaner builds up static electricity. As a result you can experience electric shocks when you touch the tube or other steel parts of your vacuum cleaner. These shocks are not harmful to you and do not damage the appliance. To reduce this inconvenience we advise you:
 - 1 to discharge the appliance by frequently holding the tube against other metal objects in the room (for example legs of a table or chair; radiator etc.); (Fig. 2)
 - 2 to raise the air humidity level in the room by placing water in the room. For example, you can hang containers filled with water from your radiators or place bowls filled with water on or near your radiators (Fig. 3).

Electromagnetic fields (EMF)

This Philips appliance complies with all standards regarding electromagnetic fields (EMF). If handled properly and according to the instructions in this user manual, the appliance is safe to use based on scientific evidence available today.

Preparing for use

Hose

- 1 To connect the hose, push it firmly into the appliance ('click') (Fig. 4).
- 2 To disconnect the hose, push the buttons and pull the hose out of the appliance (Fig. 5).

Telescopic tube

- 1 To connect the tube to the handgrip, insert the handgrip into the tube. Fit the spring-loaded lock button into the opening in the tube (Fig. 6).
 - To disconnect the tube from the handgrip, press the spring-loaded lock button and pull the handgrip out of the tube.
- 2 Adjust the tube to the length you find most comfortable during vacuuming (Fig. 7).

TriActive nozzle and accessories

- 1 To connect the TriActive nozzle or an accessory to the tube, press the spring-loaded lock button on the tube (1) and insert the tube into the nozzle or accessory (2). Fit the spring-loaded lock button into the opening in the nozzle or accessory. (Fig. 8)

Note: You can also connect the accessories directly to the handgrip of the hose in the same way.

- 2 To disconnect the nozzle or an accessory from the tube, press the spring-loaded lock button and pull the nozzle or accessory off the tube.

TriActive nozzle

The TriActive nozzle is a multi-purpose nozzle for carpets and hard floors.

- The side brushes catch more dust and dirt at the sides of the nozzle and allow you to clean better along furniture and other obstacles (Fig. 9).
- The opening at the front of the nozzle allows you to vacuum larger particles (Fig. 10).

1 To clean hard floors, push the rocker switch on top of the nozzle with your foot (Fig. 11).
The brush strip for cleaning hard floors comes out of the housing. At the same time, the wheel is lifted to prevent scratching and to increase manoeuvrability.

2 To clean carpets, push the rocker switch again (Fig. 12).
The brush strip disappears into the nozzle housing and the wheel is lowered automatically.

Accessories

1 You can connect the crevice tool (1), the small nozzle (2) or the small brush (3) to the tube or directly to the handgrip of the hose (Fig. 13).

- Use the crevice tool to clean narrow corners or hard-to-reach places.
- Use the small nozzle to clean small areas, e.g. the seats of chairs and sofas.
- Use the small brush nozzle to clean computers, bookshelves etc.

Accessory holder

1 Snap the accessory holder onto the handgrip (Fig. 14).

2 Snap two accessories into the accessory holder:

- Crevice tool and small nozzle (Fig. 15).

Note: The small nozzle must be placed in the accessory holder as shown in the picture.

- Crevice tool and small brush (Fig. 16).

Using the appliance

1 Pull the cord out of the appliance and put the mains plug in the wall socket.

2 Press the on/off button on top of the appliance with your foot to switch on the appliance (Fig. 17).

Adjusting suction power

During vacuuming, you can adjust the suction power:

- Use maximum suction power to vacuum very dirty carpets and hard floors.
- Use minimum suction power to vacuum curtains, table carpets, etc.

Suction power knob

- During vacuum cleaning, you can adjust the suction power with the suction power knob on top of the appliance (Fig. 18)

Pausing during use

1 If you want to pause for a moment, insert the ridge on the nozzle into the parking slot to park the tube in a convenient position (Fig. 19).

Storage

1 Slide the tube parts into each other to reduce the tube to its shortest length.

2 Switch off the appliance and remove the mains plug from the wall socket.

3 Press the cord rewind button to rewind the mains cord (Fig. 20).

- 4 To store the appliance in upright position, insert the ridge on the nozzle into the storage slot (Fig. 21).
- 5 Always put the TriActive nozzle in the carpet setting when you store it (brush strip retracted into the nozzle). Also prevent the side brushes from becoming bent (Fig. 12).

Replacing the dustbag

Always unplug the appliance before you replace the dustbag.

Note: In some cases, the dustbag-full indicator can indicate that the dustbag is full, even though it is not. This may occur if the pores of the dustbag are clogged (e.g. when you have vacuumed ashes, fine sand, lime, cement dust and similar substances) or if something blocks the nozzle, tube and/or hose. If the pores of the dustbag are clogged, you have to replace the dustbag, even if it is not full yet. If the dustbag is not clogged but not full either, something blocks the nozzle, tube and/or hose. In this case, do not replace the dustbag but remove the obstruction.

Replacing the dustbag

- Replace the dustbag as soon as the dustbag-full indicator has changed colour permanently, i.e. even when the nozzle is not placed on the floor (Fig. 22).

- 1 Pull the cover upwards to open it (Fig. 23).
- 2 Lift the dustbag holder out of the appliance (Fig. 24).

Make sure you hold the holder with the dustbag in horizontal position when you lift it out of the appliance.

- 3 Pull at the cardboard tag to remove the full dustbag from the holder (Fig. 25).
 - ▶ The dustbag is sealed automatically.
- 4 Slide the cardboard front of the new dustbag into the two grooves of the dustbag holder as far as possible. (Fig. 26)
- 5 Put the dustbag holder back into the vacuum cleaner.

Note: If you have not inserted a dustbag, you cannot close the cover.

Cleaning and maintenance of filters

The plug must be removed from the socket-outlet before you clean or maintain the appliance.

Note: Only wipe the body of the appliance with a moist cloth.

Permanent motor protection filter

To guarantee optimal performance, clean the permanent motor protection filter every time you replace the dustbag.

Note: Replace the motor protection filter once a year.

- 1 Remove the dustbag holder with the dustbag (Fig. 24).
- 2 Press the filter holder release tab (1) and take the filter holder out of the appliance (2). Take the motor protection filter out of the filter holder. (Fig. 27)
- 3 Shake the filter over a dustbin to clean it.
- 4 Put the clean filter back into the filter holder. Fit the two lugs of the filter holder behind the ridge at the bottom to ensure that it fits properly at the top (1). Then press home the filter holder (2) (Fig. 28).

- 5 Place the dustbag holder with the dustbag back into the appliance.

Ultra Clean Air HEPA 13 filter

This appliance is equipped with the Ultra Clean Air HEPA 13 filter. This filter is located in the back of the appliance and is able to remove 99.9% of all particles down to 0.0003mm in size from the outlet air. This not only includes normal house dust, but also harmful microscopic vermin such as dust mites and their excrements, which are well-known causes of respiratory allergies.

Note: Replace the HEPA 13 filter once a year.

Replacing the HEPA 13 filter

- 1 Open the filter grille (Fig. 29).
- 2 Remove the old filter (Fig. 30).
- 3 Insert the new filter into the appliance.
- 4 Close the filter grille and push the bottom corners until they snap home (Fig. 31).

Ordering accessories

If you have any difficulties obtaining filters or other accessories for this appliance, contact the Philips Consumer Care Centre in your country or consult the worldwide guarantee leaflet.

Ordering dustbags

- Philips s-bag® **classic long performance** dustbags last 50% longer than standard dustbags, thanks to their non-clogging material. Available under type number FC8021.
- Philips s-bag® **anti-allergy** dustbags reduce the exposure to allergens. Their HEPA 10 filtration level gives you a clean and healthy home environment. Available under type number FC8022.
- Philips s-bag® **anti-odour** dustbags have an odour-absorbing coating. This coating absorbs and neutralises unpleasant smells caused by decomposing pet hair or food scraps. Available under type number FC8023.

Ordering filters

- Permanent Motor Protection Filters are available under service number 4322 000 37300.
- Ultra Clean Air HEPA 13 Filters are available under type number FC8038.

Environment

- Do not throw away the appliance with the normal household waste at the end of its life, but hand it in at an official collection point for recycling. By doing this, you help to preserve the environment (Fig. 32).

Guarantee and service

If you need service or information or if you have a problem, please visit the Philips website at **www.philips.com** or contact the Philips Consumer Care Centre in your country. You find its phone number in the worldwide guarantee leaflet. If there is no Consumer Care Centre in your country, go to your local Philips dealer.

Troubleshooting

This chapter summarises the most common problems you could encounter with the appliance. If you are unable to solve the problem with the information below, contact the Consumer Care Centre in your country.

- 1 The suction power is insufficient.

- A The dustbag may be full.
 - Replace the dustbag.
- B The filters may be dirty.
 - Clean or replace the filters.
- C The suction power may be set to a low setting.
 - Set the suction power to a higher setting.
- D The nozzle, tube or hose may be blocked up (Fig. 33).
 - To remove the obstruction, disconnect the blocked-up item and connect it (as far as possible) the other way around. Switch on the vacuum cleaner to force the air through the blocked-up item in opposite direction.

2 When I use my vacuum cleaner I sometimes feel electric shocks.

- A Your vacuum cleaner builds up static electricity. The lower the air humidity in the rooms, the more static electricity the appliance builds up.
 - To reduce this inconvenience, we advise you to discharge the appliance by frequently holding the tube against other metal objects in the room (for example legs of a table or chair, a radiator etc.).
 - To reduce this inconvenience, we advise you to raise the air humidity level in the room by placing water in the room. For example, you can hang containers filled with water from your radiators or place bowls filled with water on or near your radiators.

Introduktion

Tillykke med dit køb og velkommen til Philips! For at få fuldt udbytte af den support, Philips tilbyder, skal du registrere dit produkt på **www.philips.com/welcome**.

Generel beskrivelse (fig. 1)

- 1 Knap til ledningsoprul
- 2 Knap til regulering af sugestyrke
- 3 On/off-knap
- 4 Indikator for fuld støvpose
- 5 Åbning til tilslutning af slangen
- 6 Slange med drejestik
- 7 Frigørelsestap til støvdæksel
- 8 Filterholder med motorbeskyttelsesfilter
- 9 Støvposeholder
- 10 Støvpose
- 11 Baghjul
- 12 Lille mundstykke
- 13 Sprækkemundstykke
- 14 Lille børste
- 15 Håndgreb med knapkobling
- 16 Tilbehørsholder
- 17 TriActive-mundstykke
- 18 Vippeknap til indstilling til tæpper/hårde gulve
- 19 Parkerings-/opbevaringsrille
- 20 Sidebørste
- 21 Teleskoprør med knapkobling
- 22 Tophåndtag med hængsel
- 23 Filtergitter (åben)
- 24 Parkeringsbeslag
- 25 Stik
- 26 Ultra Clean Air HEPA 13-filter
- 27 Håndtag på front
- 28 Drejhjul
- 29 Opbevaringsholder
- 30 Typeskilt

Vigtigt

Læs denne brugsvejledning omhyggeligt igennem, inden apparatet tages i brug, og gem den til eventuelt senere brug.

Fare

- Opsug aldrig vand eller andre former for væske. Opsug aldrig brandbare substanser eller aske, før denne er blevet helt kold.

Advarsel

- Kontrollér, om den angivne netspænding på apparatet svarer til den lokale netspænding, før du slutter strøm til apparatet.
- Brug aldrig apparatet, hvis netstik, netledning eller selve apparatet er beskadiget.
- Hvis netledningen beskadiges, må den kun udskiftes af Philips, et autoriseret Philips-serviceværksted eller en tilsvarende kvalificeret fagmand for at undgå enhver risiko.
- Dette apparat er ikke beregnet til at blive brugt af personer (herunder børn) med nedsatte fysiske og mentale evner, nedsat følesans eller manglende erfaring og viden, medmindre de er

blevet vejledt eller instrueret i apparatets anvendelse af en person, der er ansvarlig for deres sikkerhed.

- Apparatet bør holdes uden for børns rækkevidde for at sikre, at de ikke kan komme til at lege med det.
- Stikket skal tages ud af stikkontakten, før du udfører rengøring og vedligeholdelse af apparatet.
- Slange, rør eller andet tilbehør må aldrig rettes mod øjne eller ører eller kommes i munden, mens de er tilsluttet den tændte støvsuger.

Forsigtig

- Når støvsugeren bruges til at støvsuge aske, fint sand, kalk, cementstøv og lignende substanser, tilstoppes støvposens porer. Derfor viser indikatoren for fuld støvpose, at posen er fuld. Udskift støvposen, selvom den endnu ikke er fuld (se afsnittet "Udskiftning af støvpose").
- Brug aldrig apparatet uden motorbeskyttelsesfilter. Det vil kunne skade motoren og forkorte apparatets levetid.
- Brug kun Philips s-bag® syntetiske støvposer.
- Når du støvsuger, især i rum med lav luftfugtighed, genererer din støvsuger statisk elektricitet. Derfor kan du opleve elektriske stød, når du rører ved støvsugerrøret eller andre ståledele på støvsugeren. Disse stød er ikke farlige for dig og skader ikke apparatet. Hvis du vil undgå dette fremover, anbefaler vi, at du:
 - 1 jævnlgt aflader apparatet ved at holde røret mod andre metalobjekter i rummet (f.eks. bord- og stoleben, radiatorer osv.); (fig. 2)
 - 2 øger luftfugtigheden ved at placere vand i rummet. Du kan f.eks. hænge beholdere med vand på dine radiatorer eller placere skåle med vand på eller i nærheden af dine radiatorer (fig. 3).

Elektromagnetiske felter (EMF)

Dette Philips-apparat overholder alle standarder for elektromagnetiske felter (EMF). Ved korrekt anvendelse i overensstemmelse med instruktionerne i denne brugervejledning er apparatet sikkert at anvende ifølge den videnskabelige viden, der er tilgængelig i dag.

Klargøring

Slange

- 1 Slangen tilsluttes ved at skubbe den fast på apparatet ("klik") (fig. 4).
- 2 Aftagning af slangen: Tryk på knapperne og træk slangen ud af støvsugeren (fig. 5).

Teleskoprør

- 1 Røret sluttes til håndgrebet ved at stikke håndgrebet ind i røret. Tryk den fjederbelastede låsetap ind i åbningen i røret (fig. 6).
 - Rør og håndgreb adskilles ved at trykke på den fjederbetjente låseknap og trække håndgrebet ud af røret.
- 2 Justér røret til den længde, der er mest behagelig, når du støvsuger (fig. 7).

TriActive-mundstykke og tilbehør

- 1 Du sætter et TriActive-mundstykke eller en tilbehørsdel på røret ved at trykke på den fjederbetjente låseknap på røret (1) og sætte røret ind i mundstykket eller tilbehørsdelen (2). Anbring den fjederbetjente låseknap i mundstykkets eller tilbehørsdelens åbning. (fig. 8)

Bemærk: Du kan sætte tilbehørsdele direkte på slangens håndgreb på samme måde.

- 2 Mundstykket eller en tilbehørsdel skilles fra røret ved at trykke på den fjederbetjente låseknap og trække mundstykket eller tilbehørsdelen af røret.

TriActive-mundstykke

TriActive-mundstykket er multifunktionelt og til både tæpper og hårde gulve.

- Sidebørsterne fanger mere støv og skidt ved mundstykkets sider, så du bedre kan rengøre langs møbler og andre forhindringer (fig. 9).
- Åbningen på mundstykkets forside giver mulighed for at suge større emner op (fig. 10).

- 1** Ved støvsugning af hårde gulve trykkes på vippekontakten oven på kombimundstykket med foden (fig. 11).
 - Børsterne til rengøring af hårde gulve skydes ud af mundstykket. Hjulet bliver samtidig løftet op for at undgå at ridse gulvet og for at gøre mundstykket lettere at manøvrere.
- 2** Ved støvsugning af tæpper, trykkes på vippekontakten igen (fig. 12).
 - Børsterne trækkes tilbage i mundstykket og hjulet sænkes automatisk.

Tilbehør

- 1** Sæt sprækkemundstykket (1), det lille mundstykke (2) eller den lille børste (3) på røret eller direkte på slangens håndgreb (fig. 13).
 - Sprækkemundstykket bruges til snævre hjørner eller andre steder, hvor det er svært at komme til.
 - Det lille mundstykke bruges til støvsugning af mindre flader, f.eks. stole- og sofasæder.
 - Det lille børstemundstykke er ideelt til rengøring af computere, bogreoler osv.

Tilbehørsholder

- 1** Sæt tilbehørsholderen fast på håndgrebet (fig. 14).
- 2** Sæt to stykker tilbehør fast på tilbehørsholderen:
 - Sprækkemundstykke og lille mundstykke (fig. 15).

Bemærk: Det lille mundstykke skal anbringes i tilbehørsholderen som vist på billedet.

- Sprækkemundstykke og lille børstestykke (fig. 16).

Sådan bruges apparatet

- 1** Træk ledningen ud af apparatet, og sæt stikket i stikkontakten.
- 2** Tryk med foden på on/off-knappen oven på apparatet for at tænde for det (fig. 17).

Justering af sugestyrke

Sugestyrken kan justeres under støvsugningen.

- Brug maksimal sugestyrke til at støvsuge meget beskidte tæpper og hårde gulve.
- Brug minimal sugestyrke til gardiner, duge osv.

Knap til regulering af sugestyrke

- Under støvsugningen kan sugestyrken reguleres ved hjælp af knappen oven på støvsugeren (fig. 18)

Pause under brug

- 1** Ønsker du at holde pause et øjeblik, kan røret parkeres i en praktisk stilling ved at sætte rillen på mundstykket i parkeringsbeslaget (fig. 19).

Opbevaring

- 1** Skub rørets dele ind i hinanden, så røret bliver kortest muligt.
- 2** Sluk for apparatet, og tag stikket ud af stikkontakten.
- 3** Tryk på knappen til indspoling af ledningen, så den ruller ind (fig. 20).

- 4 Apparatet opbevares lodret ved at sætte rillen på mundstykket i opbevaringsholderen (fig. 21).
- 5 Sæt altid TriActive-mundstykket i indstillingen til tæppe (med børsterne trukket ind i mundstykket), når du gemmer det væk, så børsterne ikke bliver bøjeede (fig. 12).

Udskiftning af støvpose

Tag altid stikket ud af stikkontakten, inden udskiftning af støvposen.

Bemærk: I nogle tilfælde angiver indikatoren for fuld støvpose, at støvposen er fuld, selvom den ikke er det. Dette kan ske, hvis støvposens porer er tilstoppede (f.eks. hvis du har støvsuget aske, fint sand, kalk, cementstøv og lignende substanser), eller hvis der er noget, der blokerer mundstykket, røret og/eller slangen. Hvis støvposens porer er tilstoppede, skal du udskifte støvposen, selvom den ikke er fuld endnu. Hvis støvposen hverken er tilstoppet eller fuld, er der noget, der blokerer mundstykket, røret og/eller slangen. I så fald skal du ikke udskifte støvposen, men fjerne det, der blokerer.

Udskiftning af støvpose

- Udskift støvposen så snart indikatoren for fuld støvpose har skiftet farve permanent, dvs. selv når mundstykket ikke er placeret på gulvet (fig. 22).

- 1 Træk dækslet op for at åbne det (fig. 23).
- 2 Tag støvposekassetten op af støvsugeren (fig. 24).

Sørg for at holde kassetten med støvposen vandret, når du løfter den ud af apparatet.

- 3 Træk i pappladen for at få den fyldte støvpose ud af kassetten (fig. 25).
 - ▶ Støvsugerposen forsegles automatisk.
- 4 Skyd pappladen på den nye støvpose så langt ned i slidserne på støvposekassetten, den kan komme. (fig. 26)
- 5 Sæt støvposekassetten tilbage i støvsugeren.

Bemærk: Hvis du ikke har sat en støvpose i, så kan dækslet ikke lukkes.

Rengøring og vedligeholdelse af filtre

Stikket skal tages ud af stikkontakten, før du udfører rengøring og vedligeholdelse af apparatet.

Bemærk: Tør kun apparatets kabinet med en fugtig klud.

Permanent motorbeskyttelsesfilter

Rengør det permanente motorbeskyttelsesfilter; hver gang du skifter støvposen for at sikre optimal ydelse.

Bemærk: Udskift motorbeskyttelsesfilteret en gang om året.

- 1 Tag kassetten med støvposen ud af støvsugeren (fig. 24).
- 2 Tryk på filterholderens frigørelsestep (1), og tag filterholderen ud af apparatet (2). Tag motorbeskyttelsesfilteret ud af filterholderen. (fig. 27)
- 3 Ryst filteret over skraldespanden for at rengøre det.
- 4 Sæt det rene filter tilbage i filterholderen. Sæt filterholderens to tappe bag kanten nederst, så det passer korrekt øverst (1). Tryk derefter filterholderen på plads (2) (fig. 28).
- 5 Sæt støvposekassetten med støvpose tilbage på plads i støvsugeren.

Ultra Clean Air HEPA 13-filter

Dette apparat er udstyret med det vaskbare Ultra Clean Air HEPA 13-filter. Dette filter er placeret på bagsiden af apparatet og er i stand til at fjerne 99,9 % af alle partikler så små som 0,0003 mm fra udblæsningsluften. Dette omfatter ikke kun almindeligt husstøv, men også skadelige mikroorganismer som f.eks. støvmider og deres ekskrementer, der er en kendt årsag til luftvejsallergi.

Bemærk: Udskift HEPA 13-filteret en gang om året.

Udskiftning af HEPA 13-filteret

- 1** Luk filtergitteret op (fig. 29).
- 2** Fjern det gamle filter (fig. 30).
- 3** Sæt det nye filter i apparatet.
- 4** Luk filtergitteret, og tryk hjørnerne i bunden ind, så de går i indgreb og låser (fig. 31).

Bestilling af tilbehør

Hvis du har problemer med at skaffe filtre eller andet tilbehør til dette apparat, bedes du kontakte dit lokale Philips Kundecenter eller se i folderen "World-Wide Guarantee".

Nye støvposer

- Philips s-bag® **classic long performance**-støvposer holder 50 % længere end standardstøvposer, takket være det ikke-tilstoppende materiale. Kan købes under typenummeret FC8021.
- Philips s-bag® **anti-allergy**-støvposer reducerer mængden af allergener: HEPA 10-filtreringsniveauet giver et rent og sundt miljø i hjemmet. Kan købes under typenummeret FC8022.
- Philips s-bag® **anti-odour**-støvposer har en lugtabsorberende belægning. Denne belægning absorberer og neutraliserer ubehagelige lugte fra dyrehår eller madrester. Kan købes under typenummeret FC8023.

Nye filtre

- Permanente motorbeskyttelsesfiltre kan købes under servicenummer 4322 000 37300.
- Ultra Clean Air HEPA 13-filtre fås under typenummer FC8038.

Miljøhensyn

- Apparatet må ikke smides ud sammen med almindeligt husholdningsaffald, når det til sin tid kasseres. Aflever det i stedet på en kommunal genbrugsstation. På den måde er du med til at beskytte miljøet (fig. 32).

Reklamationsret og service

For alle yderligere oplysninger eller ved eventuelle problemer med apparatet henvises til Philips' hjemmeside på adressen **www.philips.com** eller det lokale Philips Kundecenter. Telefonnummeret findes i vedlagte "Worldwide Guarantee"-folder. Hvis der ikke findes et kundecenter i dit land, bedes du kontakte din lokale Philips-forhandler.

Fejlfinding

Dette kapitel opsummerer de mest almindelige problemer, du kan støde på. Kan problemet ikke løses ved hjælp af nedenstående oplysninger, bedes du venligst kontakte dit lokale Philips Kundecenter.

1 Sugestyrken er utilstrækkelig.

- A Det kan være, at støvposen er fuld.
- Udskift støvposen.
- B Det kan være, at filtrene er beskidte.
- Rengør eller udskift filtrene.
- C Det kan være, at sugestyrken er sat for lavt.
- Indstil sugestyrken højere.
- D Det kan være, at mundstykke, rør eller slange er tilstoppet (fig. 33).
- En eventuel tilstoppelse fjernes ved at tage det tilstoppede tilbehør af og (så vidt det er muligt) sætte det omvendt på. Tænd så igen for støvsugeren, så der blæses luft den modsatte vej gennem slange og/eller rør.

2 Når jeg bruger min støvsuger, får jeg af og til elektrisk stød.

- A Din støvsuger genererer statisk elektricitet. Jo lavere luftfugtigheden er i rummet, jo mere statisk elektricitet genererer apparatet.
- Det kan hjælpe at aflade apparatet ved jævnligt at holde røret mod andre metalobjekter i rummet (f.eks. bord- og stoleben, radiatorer osv.).
 - Det kan hjælpe at øge luftfugtigheden i rummet ved at placere beholdere med vand i rummet. Du kan f.eks. hænge beholdere fyldt med vand på radiatorerne eller sætte skåle med vand oven på eller i nærheden af radiatorerne.

Einführung

Herzlichen Glückwunsch zu Ihrem Kauf und willkommen bei Philips! Um das Kundendienstangebot von Philips vollständig nutzen zu können, sollten Sie Ihr Produkt unter www.philips.com/welcome registrieren.

Allgemeine Beschreibung (Abb. 1)

- 1 Kabelaufwicklungstaste
- 2 Saugleistungsregler
- 3 Ein-/Ausschalter
- 4 Staubfüllanzeige
- 5 Öffnung für Schlauchanschluss
- 6 360° drehbarer Saugschlauch
- 7 Entriegelung für Staubabdeckung
- 8 Filterhalter mit Motorschutzfilter
- 9 Staubbeutelhalter
- 10 Staubbeutel
- 11 Hinterrad
- 12 Kleine Saugdüse
- 13 Fugendüse
- 14 Kleine Bürstendüse
- 15 Handgriff mit Tastenkupplung
- 16 Zubehörbrücke
- 17 Tri-Active-Düse
- 18 Kippschalter für Teppiche/Hartböden
- 19 Park-/Aufbewahrungsleiste
- 20 Seitenbürste
- 21 Teleskoprohr mit Tastenkupplung
- 22 Oberer klappbarer Tragebügel
- 23 Filtergitter (offen)
- 24 Parkschlitz
- 25 Netzstecker
- 26 Ultra-Clean-Air-HEPA-13-Filter
- 27 Vorderer Tragegriff
- 28 Schwenkrolle
- 29 Aufbewahrungsschlitz
- 30 Typenschild

Wichtig

Lesen Sie diese Bedienungsanleitung vor dem Gebrauch des Geräts aufmerksam durch, und bewahren Sie sie für eine spätere Verwendung auf.

Gefahr

- Saugen Sie mit diesem Gerät niemals Wasser, andere Flüssigkeiten oder leicht entzündbare Substanzen auf. Saugen Sie Asche erst auf, wenn sie völlig ausgekühlt ist.

Warnhinweis

- Prüfen Sie, bevor Sie das Gerät in Betrieb nehmen, ob die Spannungsangabe auf dem Gerät mit der örtlichen Netzspannung übereinstimmt.
- Verwenden Sie das Gerät nicht, wenn der Netzstecker, das Netzkabel oder das Gerät selbst defekt oder beschädigt sind.

- Um Gefährdungen zu vermeiden, darf ein defektes Netzkabel nur von einem Philips Service-Center, einer von Philips autorisierten Werkstatt oder einer ähnlich qualifizierten Person durch ein Original-Ersatzkabel ersetzt werden.
- Dieses Gerät ist für Benutzer (einschl. Kinder) mit eingeschränkten physischen, sensorischen oder psychischen Fähigkeiten bzw. ohne jegliche Erfahrung oder Vorwissen nur dann geeignet, wenn eine angemessene Aufsicht oder ausführliche Anleitung zur Benutzung des Geräts durch eine verantwortliche Person sichergestellt ist.
- Achten Sie darauf, dass Kinder nicht mit dem Gerät spielen.
- Der Stecker muss vor der Reinigung oder Wartung des Geräts aus der Steckdose gezogen werden.
- Richten Sie Saugschlauch, Saugrohr oder anderes Zubehör nicht auf Augen oder Ohren, und stecken Sie keines der Teile in den Mund, wenn es am Staubsauger angeschlossen oder der Staubsauger eingeschaltet ist.

Achtung

- Beim Aufsaugen von Asche, feinem Sand, Kalk, Zementstaub o. Ä. verstopfen die Poren des Staubbeutels. Deshalb wird die Staubfüllanzeige angegeben, dass der Staubbeutel voll ist. Wechseln Sie den Staubbeutel aus, auch wenn er noch nicht voll ist (siehe Kapitel "Den Staubbeutel austauschen").
- Betreiben Sie das Gerät keinesfalls ohne Motorschutzfilter, da dies den Motor beschädigen und die Lebensdauer des Geräts verkürzen kann.
- Verwenden Sie ausschließlich die synthetischen Staubbeutel Philips S-Bag®.
- Besonders in Räumen mit niedriger Luftfeuchtigkeit kann sich Ihr Gerät beim Staubsaugen statisch aufladen. Dadurch kann es zu kleinen elektrischen Schlägen kommen, wenn Sie das Saugrohr oder andere Metallteile Ihres Staubsaugers berühren. Diese elektrischen Schläge sind jedoch weder für Sie noch für das Gerät schädlich. Um diese Unannehmlichkeit zu vermeiden, empfehlen wir Folgendes:
 - 1 Entladen Sie das Gerät regelmäßig, indem Sie mit dem Saugrohr andere metallene Gegenstände wie Tisch- oder Stuhlbeine oder Heizkörper berühren; (Abb. 2)
 - 2 Erhöhen Sie die Luftfeuchtigkeit des Raums, indem Sie Behälter mit Wasser aufstellen. Sie können diese an Heizkörper hängen oder sie darauf bzw. in der Nähe abstellen (Abb. 3).

Elektromagnetische Felder

Dieses Philips Gerät erfüllt sämtliche Normen bezüglich elektromagnetischer Felder (EMF). Nach aktuellen wissenschaftlichen Erkenntnissen ist das Gerät sicher im Gebrauch, sofern es ordnungsgemäß und entsprechend den Anweisungen in dieser Bedienungsanleitung gehandhabt wird.

Für den Gebrauch vorbereiten

Schlauch

- 1** Um den Schlauch anzuschließen, schieben Sie ihn fest in das Gerät. Er rastet hörbar ein (Abb. 4).
- 2** Um den Schlauch abzunehmen, drücken Sie die Entriegelungstasten und ziehen Sie den Stutzen aus dem Gerät (Abb. 5).

Teleskoprohr

- 1** Um das Rohr mit dem Handgriff zu verbinden, stecken Sie den Griff in das Rohr. Lassen Sie die Federtaste in die Öffnung im Rohr einrasten (Abb. 6).
- Zum Lösen des Saugrohrs vom Handgriff drücken Sie die Federtaste und ziehen Sie den Griff aus dem Rohr heraus.

- 2 Sie können das Rohr auf die Länge einstellen, mit der Sie am bequemsten saugen können (Abb. 7).

Tri-Active-Düse und Zubehörteile

- 1 Um die Tri-Active-Düse oder ein Zubehörteil mit dem Rohr zu verbinden, drücken Sie die Federtaste am Rohr (1), und schieben Sie es in die Düse oder in das Zubehörteil (2). Die Federtaste muss in der entsprechenden Öffnung der Düse oder des Zubehörteils einrasten. (Abb. 8)

Hinweis: Auf dieselbe Weise können Sie die Zubehörteile auch direkt am Handgriff des Schlauchs anbringen.

- 2 Zum Lösen der Düse oder eines Zubehörteils vom Rohr drücken Sie die Federtaste, und ziehen Sie die Düse oder das Zubehörteil heraus.

Tri-Active-Düse

Die Tri-Active-Düse ist eine Mehrzweckdüse für Teppiche und Hartböden.

- Die Seitenbürsten erfassen seitlich mehr Staub und Schmutz, sodass Sie besser an Möbeln und anderen Gegenständen entlang saugen können (Abb. 9).
- Über die vorne befindliche Öffnung der Saugdüse können Sie auch größere Schmutzpartikel aufsaugen (Abb. 10).

- 1 Drücken Sie zum Saugen von Hartböden den Kippschalter oben auf der Saugdüse mit dem Fuß nach unten (Abb. 11).

➤ Dadurch tritt der Bürstenstreifen für Hartböden hervor. Gleichzeitig wird das Laufrad angehoben, wodurch ein Verkratzen des Bodens verhindert und die Beweglichkeit des Staubsaugers erhöht wird.

- 2 Drücken Sie den Kippschalter zum Saugen von Textilböden in die andere Richtung (Abb. 12).

➤ Der Bürstenstreifen wird wieder im Gehäuse der Saugdüse versenkt, dabei tritt automatisch das Laufrad heraus.

Zubehör

- 1 Sie können die Fugendüse (1), die kleine Düse (2) oder die kleine Bürstendüse (3) direkt am Saugrohr oder am Handgriff des Schlauchs befestigen (Abb. 13).

- Benutzen Sie die Fugendüse zum Reinigen enger und schwer erreichbarer Stellen.
- Die kleine Düse eignet sich zum Staubsaugen kleiner Flächen, z. B. von Sitzpolstern und Sofas.
- Die kleine Bürstendüse eignet sich zum Reinigen von Computern, Bücherregalen usw.

Zubehörbrücke

- 1 Stecken Sie die Zubehörbrücke an den Handgriff (Abb. 14).

- 2 Stecken Sie zwei Zubehörteile in die Zubehörbrücke:

- Fugendüse und kleine Saugdüse (Abb. 15)

Hinweis: Die kleine Düse muss wie in der Abbildung gezeigt in die Zubehörhalterung eingesetzt werden.

- Fugendüse und kleine Bürstendüse (Abb. 16).

Das Gerät benutzen

- 1 Ziehen Sie das Netzkabel aus dem Gerät, und stecken Sie den Stecker in eine Steckdose.

- 2 Zum Einschalten drücken Sie mit dem Fuß den Ein-/Ausschalter auf der Oberseite des Geräts (Abb. 17).

Die Saugleistung einstellen

Sie können die Saugleistung während des Staubsaugens einstellen.

- Saugen Sie sehr stark verschmutzte Teppiche und Hartböden bei maximaler Saugleistung.
- Verwenden Sie minimale Saugleistung zum Absaugen von Vorhängen, Tischläufern usw.

Saugleistungsregler

- Sie können die Saugleistung während des Staubsaugens mit dem Saugleistungsregler auf dem Gerät einstellen (Abb. 18).

Saugpausen

- 1** Wenn Sie eine kleine Saugpause machen möchten, können Sie das Saugrohr ganz bequem parken, indem Sie die Leiste an der Saugdüse in den dafür vorgesehenen Parkschlitz stecken (Abb. 19).

Aufbewahrung

- 1** Schieben Sie die Rohrsegmente ineinander, um das Saugrohr auf seine kleinste Länge zu verkürzen.
- 2** Schalten Sie das Gerät aus, und ziehen Sie den Netzstecker aus der Steckdose.
- 3** Drücken Sie die Kabelaufwicklungstaste, um das Netzkabel aufzuwickeln (Abb. 20).
- 4** Um das Gerät in aufrechter Stellung aufzubewahren, stecken Sie die Leiste an der Düse in den dafür vorgesehenen Parkschlitz (Abb. 21).
- 5** Bringen Sie die Tri-Active-Düse immer in die Teppichposition (Borstestreifen versenkt), bevor Sie das Gerät wegstellen und achten Sie darauf, dass sich die Seitenbürsten nicht verbiegen (Abb. 12).

Den Staubbeutel auswechseln

Ziehen Sie stets den Netzstecker aus der Steckdose, bevor Sie den Staubbeutel auswechseln.

Hinweis: Manchmal zeigt die Staubfüllanzeige an, dass der Staubbeutel voll ist, obwohl dies nicht der Fall ist. Dies kann geschehen, wenn die Poren des Staubbeutels verstopft sind (z. B. wenn Sie Asche, feinen Sand, Kalk, Zementstaub oder Ähnliches aufgesaugt haben) oder wenn die Düse, das Rohr und/oder der Schlauch blockiert sind. Wenn die Poren des Staubbeutels verstopft sind, müssen Sie den Staubbeutel austauschen, selbst wenn er noch nicht voll ist. Wenn der Staubbeutel weder verstopft noch voll ist, sind die Düse, das Rohr und/oder der Schlauch blockiert. In diesem Fall müssen Sie den Staubbeutel nicht ersetzen, sondern den blockierenden Gegenstand entfernen.

Den Staubbeutel auswechseln

- Wechseln Sie den Staubbeutel gegen einen neuen aus, sobald die Staubfüllanzeige dauerhaft ihre Farbe geändert hat, auch wenn die Düse nicht auf dem Fußboden steht (Abb. 22).

- 1** Ziehen Sie zum Öffnen des Geräts die Abdeckung nach oben (Abb. 23).
- 2** Nehmen Sie den Staubbeutelhalter mit dem Staubbeutel aus dem Gerät (Abb. 24).

Vergewissern Sie sich, dass Sie den Staubbeutelhalter beim Herausnehmen waagrecht halten.

- 3** Ziehen Sie an der Pappflasche, um den vollen Staubbeutel aus dem Halter zu nehmen (Abb. 25).
 - Der Staubbeutel wird automatisch versiegelt.
- 4** Schieben Sie die Pappscheibe des neuen Staubbeutels in den beiden Führungsrillen bis zum Anschlag in den Staubbeutelhalter. (Abb. 26)

- 5 Setzen Sie den Staubbeutelhalter wieder in den Staubsauger.

Hinweis: Wenn Sie keinen Staubbeutel eingesetzt haben, können Sie die Abdeckung nicht schließen.

Die Filter reinigen und warten

Der Stecker muss vor der Reinigung oder Wartung des Geräts aus der Steckdose gezogen werden.

Hinweis: Wischen Sie das Gehäuse des Geräts nur mit einem feuchten Tuch ab

Der Motorschutz-Dauerfilter

Um die optimale Leistung zu garantieren, reinigen Sie den Motorschutz-Dauerfilter jedes Mal, wenn Sie einen neuen Staubbeutel einsetzen.

Hinweis: Tauschen Sie den Motorschutzfilter einmal im Jahr aus.

- 1 Nehmen Sie den Staubbeutelhalter mit dem Staubbeutel aus dem Gerät (Abb. 24).
- 2 Drücken Sie die Entriegelungstaste (1) und nehmen Sie den Motorschutzfilter-Halter aus dem Gerät (2). Nehmen Sie den Motorschutzfilter aus dem Filterhalter. (Abb. 27)
- 3 Schütteln sie den Filter über einer Mülltonne aus, um ihn zu reinigen.
- 4 Setzen Sie den sauberen Filter wieder in den Filterhalter. Die beiden Vorsprünge müssen unten so hinter die Rippe gesteckt werden, dass der Filterhalter oben einwandfrei sitzt (1). Drücken Sie ihn dann fest, bis er einrastet (2) (Abb. 28).
- 5 Setzen Sie den Staubbeutelhalter mit dem Staubbeutel zurück in das Gerät.

Ultra-Clean-Air-HEPA-13-Filter

Dieses Gerät verfügt über den Filter Ultra Clean Air HEPA 13. Der Filter befindet sich hinten im Gerät und kann 99,9 % aller Staubpartikel bis zu einer Größe von 0,0003 mm aus der Abluft herausfiltern. Dabei werden nicht nur normale Hausstaubpartikel erfasst, sondern auch gesundheitsschädigende mikroskopisch kleine Schädlinge wie Hausstaubmilben und deren Exkremente, die bekanntlich Auslöser von Atemwegsallergien sind.

Hinweis: Ersetzen Sie den HEPA 13-Filter einmal pro Jahr.

Den HEPA-13-Filter ersetzen

- 1 Öffnen Sie das Filtergitter (Abb. 29).
- 2 Nehmen Sie den alten Filter heraus (Abb. 30).
- 3 Setzen Sie den neuen Filter in das Gerät ein.
- 4 Schließen Sie das Filtergitter und drücken Sie die unteren Ecken fest an, bis sie einrasten (Abb. 31).

Zubehör bestellen

Sollten Sie Schwierigkeiten bei der Beschaffung von Filtern oder anderem Zubehör für diesen Staubsauger haben, wenden Sie sich bitte an das Philips Service-Center in Ihrem Land. Beachten Sie auch die Angaben in der internationalen Garantieschrift.

Staubbeutel nachbestellen

- Philips S-Bag® **Classic Long Performance**-Staubbeutel halten 50 % länger als gewöhnliche Staubbeutel, da ihr Material nicht so leicht verstopft. Sie sind erhältlich unter der Typennummer FC8021.

- Philips S-Bag® **Anti-Allergy**-Staubbeutel reduzieren die Anzahl der in der Luft befindlichen Allergene. Die HEPA-10 Filterung sorgt für ein sauberes, gesundes Zuhause. Sie sind erhältlich unter der Typennummer FC8022.
- Philips S-Bag® **Anti-Odour**-Staubbeutel haben eine Geruch-absorbierende Beschichtung. Diese Beschichtung absorbiert und neutralisiert unangenehme Gerüche, die durch Tierhaare oder Speisereste verursacht werden. Sie sind erhältlich unter der Typennummer FC8023.

Filter nachbestellen

- Motorschutz-Dauerfilter erhalten Sie unter der Servicenummer 4322 000 37300.
- Ultra-Clean-Air-HEPA-13-Filter sind unter der Typennummer FC8038 erhältlich.

Umwelt

- Werfen Sie das Gerät am Ende der Lebensdauer nicht in den normalen Hausmüll. Bringen Sie es zum Recycling zu einer offiziellen Sammelstelle. Auf diese Weise tragen Sie zum Umweltschutz bei (Abb. 32).

Garantie und Kundendienst

Benötigen Sie weitere Informationen oder treten Probleme auf, besuchen Sie bitte die Philips Website (www.philips.com), oder setzen Sie sich mit dem Philips Service-Center in Ihrem Land in Verbindung. Die Telefonnummer finden Sie in der internationalen Garantieschrift. Sollte es in Ihrem Land kein Service-Center geben, wenden Sie sich bitte an Ihren Philips Händler.

Fehlerbehebung

In diesem Kapitel sind die häufigsten Probleme aufgeführt, die beim Gebrauch Ihres Geräts auftreten können. Sollten Sie ein Problem mithilfe der nachstehenden Informationen nicht beheben können, wenden Sie sich bitte an das Philips Service-Center in Ihrem Land.

1 Die Saugleistung ist unzureichend.

- A Der Staubbeutel ist möglicherweise voll.
 - Ersetzen Sie den Staubbeutel.
- B Die Filter sind möglicherweise verschmutzt.
 - Reinigen oder ersetzen Sie die Filter.
- C Die Saugkraft ist möglicherweise auf eine niedrige Stufe eingestellt.
 - Stellen Sie die Saugleistung auf eine höhere Stufe.
- D Die Düse, das Saugrohr oder der Schlauch sind möglicherweise verstopft (Abb. 33).
 - Die Verstopfung können Sie beseitigen, indem Sie – soweit möglich – das Teil verkehrt herum anschließen. Saugen Sie dann in der Gegenrichtung Luft hindurch.

2 Wenn ich meinen Staubsauger verwende, bekomme ich manchmal elektrische Schläge.

- A Ihr Staubsauger lädt sich statisch auf. Je niedriger die Luftfeuchtigkeit im Raum, desto mehr statische Elektrizität bildet sich am Gerät.
 - Um diese Unannehmlichkeit zu vermeiden, empfehlen wir Ihnen, das Gerät regelmäßig zu entladen, indem Sie mit dem Saugrohr andere metallene Gegenstände wie Tisch- oder Stuhlbeine oder Heizkörper berühren.
 - Um diese Unannehmlichkeit zu vermeiden, empfehlen wir Ihnen, die Luftfeuchtigkeit des Raums zu erhöhen, indem Sie Behälter mit Wasser aufstellen. Sie können diese an Heizkörper hängen oder sie darauf bzw. in der Nähe abstellen.

Εισαγωγή

Συγχαρητήρια για την αγορά σας και καλώς ήρθατε στη Philips! Για να επωφεληθείτε πλήρως από την υποστήριξη που παρέχει η Philips, δηλώστε το προϊόν σας στην ιστοσελίδα www.philips.com/welcome.

Γενική περιγραφή (Εικ. 1)

- 1 Κουμπί περιτύλιξης καλωδίου
- 2 Διακόπτης απορροφητικής δύναμης
- 3 Κουμπί ενεργοποίησης/απενεργοποίησης
- 4 Ένδειξη γεμάτης σακούλας
- 5 Υποδοχή σύνδεσης εύκαμπτου σωλήνα
- 6 Εύκαμπτος σωλήνας με περιστρεφόμενη σύνδεση
- 7 Πτερύγιο απασφάλισης του καλύμματος της σακούλας
- 8 Στήριγμα φίλτρου με φίλτρο προστασίας του μοτέρ
- 9 Στήριγμα σακούλας
- 10 Σακούλα
- 11 Πίσω τροχός
- 12 Εξάρτημα για ταπετσαρίες επίπλων
- 13 Εξάρτημα για γωνίες
- 14 Εξάρτημα βούρτσας
- 15 Λαβή με σύνδεση με κουμπί
- 16 Στήριγμα εξαρτημάτων
- 17 Πέλα TriActive
- 18 Διακόπτης για ρυθμίσεις χαλιών/σκληρών δαπέδων
- 19 Προεξοχή παρκαρίσματος/αποθήκευσης
- 20 Πλαϊνή βούρτσα
- 21 Τηλεσκοπικός σωλήνας με σύνδεση με κουμπί
- 22 Επάνω περιστρεφόμενη λαβή
- 23 Γρίλια φίλτρου (ανοιχτή)
- 24 Σχισμή παρκαρίσματος
- 25 Φις
- 26 Φίλτρο Ultra Clean Air HEPA 13
- 27 Μπροστινή λαβή
- 28 Περιστρεφόμενος τροχός
- 29 Σχισμή αποθήκευσης
- 30 Πινακίδιο στοιχείων προϊόντος

Σημαντικό

Διαβάστε προσεκτικά το παρόν εγχειρίδιο χρήσης προτού χρησιμοποιήσετε τη συσκευή και κρατήστε το για μελλοντική αναφορά.

Κίνδυνος

- Μην απορροφάτε ποτέ νερό ή οποιοδήποτε άλλο υγρό. Μην απορροφάτε ποτέ εύφλεκτες ουσίες ούτε σάχτες, εάν δεν έχουν πρώτα κρυώσει.

Προειδοποίηση

- Ελέγξτε εάν η τάση που αναγράφεται στη συσκευή αντιστοιχεί στην τοπική τάση ρεύματος προτού συνδέσετε τη συσκευή.
- Μην χρησιμοποιείτε τη συσκευή εάν το φις, το καλώδιο ή η ίδια η συσκευή έχει υποστεί φθορά.

- Εάν το καλώδιο υποστεί φθορά, θα πρέπει να αντικατασταθεί από ένα κέντρο σέρβις εξουσιοδοτημένο από τη Philips ή από εξίσου εξειδικευμένα άτομα προς αποφυγή κινδύνου.
- Αυτή η συσκευή δεν προορίζεται για χρήση από άτομα (συμπεριλαμβανομένων των παιδιών) με περιορισμένες σωματικές, αισθητήριες ή διανοητικές ικανότητες ή από άτομα χωρίς εμπειρία και γνώση, εκτός και εάν τη χρησιμοποιούν υπό επιτήρηση ή έχουν λάβει οδηγίες σχετικά με τη χρήση της συσκευής από άτομο υπεύθυνο για την ασφάλειά τους.
- Τα παιδιά θα πρέπει να επιβλέπονται προκειμένου να διασφαλιστεί ότι δεν θα παίζουν με τη συσκευή.
- Πριν από τον καθαρισμό ή τη συντήρηση της συσκευής, αποσυνδέετε πάντοτε το φις από την πρίζα.
- Μην στρέψετε τον εύκαμπτο σωλήνα, τον άκαμπτο σωλήνα ή οποιοδήποτε άλλο εξάρτημα στα μάτια ή τα αυτιά σας και μην τον βάζετε στο στόμα σας όταν είναι συνδεδεμένος στην ηλεκτρική σκούπα και η ηλεκτρική σκούπα είναι ενεργοποιημένη.

Προσοχή

- Όταν χρησιμοποιείτε την ηλεκτρική σκούπα για να απορροφήσετε στάχτες, ψιλή άμμο, ασβέστη, τσιμεντόσκονη και παρόμοιες ουσίες, οι πόροι της σακούλας φράσσονται. Κατά συνέπεια, η ένδειξη γεμάτης σακούλας θα δείξει ότι η σακούλα είναι γεμάτη. Αντικαταστήστε τη σακούλα, έστω και εάν δεν έχει γεμίσει ακόμη (δείτε το κεφάλαιο 'Αντικατάσταση σακούλας').
- Μην χρησιμοποιείτε ποτέ τη συσκευή χωρίς το φίλτρο προστασίας του μοτέρ. Αυτό μπορεί να βλάψει το μοτέρ και να μειώσει τη διάρκεια ζωής της συσκευής.
- Χρησιμοποιείτε μόνο συνθετικές σακούλες Philips s-bag®.
- Κατά τη διάρκεια του σκουπίσματος, ιδιαίτερα σε δωμάτια με χαμηλά επίπεδα υγρασίας αέρα, η ηλεκτρική σας σκούπα δημιουργεί στατικό ηλεκτρισμό. Σαν αποτέλεσμα, μπορεί να αισθανείτε τον ηλεκτρισμό όταν αγγίζετε τον άκαμπτο σωλήνα ή άλλα μεταλλικά μέρη της ηλεκτρικής σκούπας σας. Αυτός ο ηλεκτρισμός δεν είναι επιβλαβής ούτε για εσάς ούτε για τη συσκευή. Για να μειώσετε αυτή την ενόχληση, σας συμβουλευόμαστε:
 - 1 να αποφορτίζετε τη συσκευή ακουμπώντας συχνά τον άκαμπτο σωλήνα σε άλλα μεταλλικά αντικείμενα στο δωμάτιο (για παράδειγμα στα πόδια ενός τραπέζιου ή μιας καρέκλας, στο καλοριφέρ κ.λπ.), (Εικ. 2)
 - 2 να αυξάνετε το επίπεδο υγρασίας του αέρα τοποθετώντας νερό στο δωμάτιο. Για παράδειγμα, μπορείτε να κρεμάσετε δοχεία με νερό από τα καλοριφέρ σας ή να τοποθετήσετε μπολ με νερό επάνω ή κοντά στα καλοριφέρ σας (Εικ. 3).

Ηλεκτρομαγνητικά Πεδία (EMF)

Η συγκεκριμένη συσκευή της Philips συμμορφώνεται με όλα τα πρότυπα που αφορούν τα ηλεκτρομαγνητικά πεδία (EMF). Εάν γίνει σωστός χειρισμός και σύμφωνα με τις οδηγίες του παρόντος εγχειριδίου χρήσης, η συσκευή είναι ασφαλής στη χρήση, βάσει των επιστημονικών αποδείξεων που είναι διαθέσιμες μέχρι σήμερα.

Προετοιμασία για χρήση

Εύκαμπτος σωλήνας

- 1** Για να συνδέσετε τον εύκαμπτο σωλήνα, σπρώξτε τον σταθερά μέσα στη συσκευή ('κλικ') (Εικ. 4).
- 2** Για να αποσυνδέσετε τον εύκαμπτο σωλήνα, πιέστε τα κουμπιά και τραβήξτε τον από τη συσκευή (Εικ. 5).

Τηλεσκοπικός σωλήνας

- 1** Για να συνδέσετε τον άκαμπτο σωλήνα στη λαβή, εισαγάγετε τη λαβή στον άκαμπτο σωλήνα. Προσαρμόστε το κουμπί κλειδώματος με ελατήριο μέσα στο άνοιγμα του σωλήνα (Εικ. 6).
 - Για να αποσυνδέσετε τον άκαμπτο σωλήνα από τη λαβή, πιέστε το κουμπί κλειδώματος με ελατήριο και τραβήξτε τη λαβή από τον άκαμπτο σωλήνα.
- 2** Προσαρμόστε τον άκαμπτο σωλήνα στο μήκος που σας εξυπηρετεί καλύτερα κατά τη διάρκεια του σκουπίσματος (Εικ. 7).

Πέλμα TriActive και εξαρτήματα

- 1** Για να συνδέσετε το πέλμα TriActive ή κάποιο εξάρτημα στον άκαμπτο σωλήνα, πιέστε το κουμπί κλειδώματος με ελατήριο που βρίσκεται στον άκαμπτο σωλήνα (1) και εισαγάγετε το σωλήνα στο πέλμα ή στο εξάρτημα (2). Προσαρμόστε το κουμπί κλειδώματος με ελατήριο μέσα στο άνοιγμα του πέλματος ή του εξαρτήματος. (Εικ. 8)

Σημείωση: Με τον ίδιο τρόπο μπορείτε να συνδέσετε τα εξαρτήματα απευθείας στη λαβή του εύκαμπτου σωλήνα.

- 2** Για να αποσυνδέσετε το πέλμα ή κάποιο εξάρτημα από τον άκαμπτο σωλήνα, πιέστε το κουμπί κλειδώματος με ελατήριο και τραβήξτε το πέλμα ή το εξάρτημα από το σωλήνα.

Πέλμα TriActive

Το πέλμα TriActive είναι ένα πέλμα πολλαπλών χρήσεων για χαλιά και σκληρά δάπεδα.

- Οι πλαϊνές βούρτσες συλλέγουν περισσότερη σκόνη και βρομιά στα πλαϊνά μέρη του πέλματος και σας επιτρέπουν καλύτερο καθαρισμό κατά μήκος των επίπλων ή άλλων εμποδίων (Εικ. 9).
- Το άνοιγμα στο μπροστινό μέρος του πέλματος επιτρέπει την απορρόφηση μεγαλύτερων σωματιδίων (Εικ. 10).

- 1** Για να καθαρίσετε σκληρά δάπεδα, πιέστε το διακόπτη στο επάνω μέρος του πέλματος με το πόδι σας (Εικ. 11).

- ▶ Το βουρτσάκι για τον καθαρισμό σκληρών δαπέδων βγαίνει από την υποδοχή. Ταυτόχρονα, ο τροχός αναστηκώνεται για αποφυγή γρατζουνιών και για αύξηση της ευελιξίας.

- 2** Για να καθαρίσετε χαλιά, πιέστε ξανά το διακόπτη (Εικ. 12).

- ▶ Το βουρτσάκι μπαίνει μέσα στην υποδοχή του πέλματος και ο τροχός κατεβαίνει αυτόματα.

Εξαρτήματα

- 1** Μπορείτε να συνδέσετε το εξάρτημα για γωνίες (1), το μικρό πέλμα (2) ή τη μικρή βούρτσα (3) στον άκαμπτο σωλήνα ή απευθείας στη λαβή του εύκαμπτου σωλήνα (Εικ. 13).

- Χρησιμοποιήστε το εργαλείο για γωνίες για να καθαρίσετε στενές γωνίες ή δυσπρόσιτα σημεία.
- Χρησιμοποιήστε το εξάρτημα για ταπετσαρίες επίπλων για να καθαρίσετε μικρές επιφάνειες, π.χ. καθίσματα σε πολυθρόνες και καναπέδες.
- Χρησιμοποιήστε το εξάρτημα βούρτσας για να καθαρίσετε υπολογιστές, ράφια, κλπ.

Στήριγμα εξαρτημάτων

- 1** Εφαρμόστε το στήριγμα εξαρτημάτων πάνω στη λαβή (Εικ. 14).

- 2** Εφαρμόστε δύο εξαρτήματα στο στήριγμα εξαρτημάτων:

- Εξάρτημα για γωνίες και εξάρτημα για ταπετσαρίες επίπλων (Εικ. 15).

Σημείωση: Το μικρό πέλμα πρέπει να τοποθετηθεί στο στήριγμα εξαρτημάτων όπως φαίνεται στην εικόνα.

- Εξάρτημα για γωνίες και εξάρτημα βούρτσας (Εικ. 16).

Χρήση της συσκευής

- 1 Τραβήξτε το καλώδιο από τη συσκευή και συνδέστε το φιν στην πρίζα.
- 2 Πιέστε με το πόδι σας το κουμπί on/off στο επάνω μέρος της συσκευής για να την ενεργοποιήσετε (Εικ. 17).

Ρύθμιση της απορροφητικής ισχύος

Κατά τη διάρκεια του σκουπίσματος, μπορείτε να ρυθμίσετε την απορροφητική δύναμη.

- Χρησιμοποιήστε τη μέγιστη απορροφητική δύναμη για να σκουπίσετε πολύ βρόμικα χαλιά και σκληρά δάπεδα.
- Χρησιμοποιήστε την ελάχιστη απορροφητική δύναμη για να σκουπίσετε κουρτίνες, καλύμματα τραπεζιών, κλπ.

Διακόπτης απορροφητικής δύναμης

- Κατά τη διάρκεια του σκουπίσματος, μπορείτε να ρυθμίσετε την απορροφητική δύναμη μέσω του διακόπτη απορροφητικής δύναμης στο επάνω μέρος της συσκευής (Εικ. 18).

Προσωρινή διακοπή κατά τη χρήση

- 1 Εάν θέλετε να διακόψετε για λίγο, εισαγάγετε την προεξοχή του πέλματος μέσα στη σχισμή παρκαρίσματος προκειμένου να στερεώσετε τον άκαμπτο σωλήνα σε βολική θέση (Εικ. 19).

Συστήματα αποθήκευσης

- 1 Σπρώξτε τα τμήματα του άκαμπτου σωλήνα το ένα μέσα στο άλλο για να φτάσει ο σωλήνας στο μικρότερο δυνατό μήκος του.
- 2 Απενεργοποιήστε τη συσκευή και αποσυνδέστε το φιν από την πρίζα.
- 3 Πιέστε το κουμπί περιτύλιξης καλωδίου για να περιτυλίξετε το καλώδιο (Εικ. 20).
- 4 Για να αποθηκεύσετε τη συσκευή σε όρθια θέση, εισαγάγετε την προεξοχή του πέλματος μέσα στη σχισμή αποθήκευσης (Εικ. 21).
- 5 Όταν αποθηκεύετε το πέλμα TriActive, βεβαιωθείτε ότι είναι ενεργοποιημένη η διάταξη για χαλιά (με τη βούρτσα μέσα στην υποδοχή του πέλματος). Επίσης, φροντίστε να μην λυγίζουν οι πλαϊνές βούρτσες (Εικ. 12).

Αντικατάσταση σακούλας

Αποσυνδέετε πάντα τη συσκευή από την πρίζα πριν αντικαταστήσετε τη σακούλα.

Σημείωση: Σε κάποιες περιπτώσεις, η ένδειξη γεμάτης σακούλας μπορεί να δείξει ότι η σακούλα είναι γεμάτη, ακόμα και αν δεν είναι. Αυτό μπορεί να συμβεί αν οι πόροι της σακούλας έχουν φράξει (π.χ. όταν έχετε σκουπίσει στάχτη, ψιλή άμμο, ασβέστη, τσιμεντόσκηνη και παρόμοιες ουσίες) ή αν κάτι μπλοκάρει το πέλμα, τον άκαμπτο ή/και τον εύκαμπτο σωλήνα. Αν οι πόροι της σακούλας έχουν φράξει, θα πρέπει να αντικαταστήσετε τη σακούλα, έστω και αν δεν έχει γεμίσει ακόμη. Αν η σακούλα δεν έχει φράξει αλλά ούτε γεμίσει, τότε κάτι μπλοκάρει το πέλμα, τον άκαμπτο και/ή τον εύκαμπτο σωλήνα. Σε αυτή την περίπτωση, μην αντικαταστήσετε τη σακούλα, αλλά αφαιρέστε το εμπόδιο.

Αντικατάσταση σακούλας

- Αντικαταστήστε τη σακούλα όταν η ένδειξη γεμάτης σακούλας αλλάξει μόνιμα χρώμα, δηλαδή ακόμη κι όταν το πέλμα δεν έχει τοποθετηθεί στο δάπεδο (Εικ. 22).

1 Τραβήξτε το κάλυμμα προς τα επάνω για να το ανοίξετε (Εικ. 23).

2 Σηκώστε το στήριγμα της σακούλας από τη συσκευή (Εικ. 24).

Όταν βγάξετε από τη συσκευή το στήριγμα με τη σακούλα, φροντίστε να το κρατάτε σε οριζόντια θέση.

3 Τραβήξτε από το μετακινούμενο τμήμα του χαρτονιού για να αφαιρέσετε τη γεμάτη σακούλα από το στήριγμα (Εικ. 25).

► Η σακούλα σφραγίζεται αυτόματα.

4 Σπρώξτε το χαρτονένιο μπροστινό μέρος της καινούργιας σακούλας μέσα στους δύο οδηγούς του στηρίγματος σακούλας όσο το δυνατόν πιο βαθιά. (Εικ. 26)

5 Τοποθετήστε ξανά το στήριγμα σακούλας μέσα στην ηλεκτρική σκούπα.

Σημείωση: Εάν δεν έχετε τοποθετήσει σακούλα, δεν μπορείτε να κλείσετε το κάλυμμα.

Καθαρισμός και συντήρηση φίλτρων

Πριν από τον καθαρισμό ή τη συντήρηση της συσκευής, αποσυνδέετε πάντοτε το φις από την πρίζα.

Σημείωση: Σκουπίζετε το σώμα της συσκευής μόνο με ένα υγρό πανί.

Μόνιμο φίλτρο προστασίας του μοτέρ

Για βέλτιστη απόδοση, καθαρίζετε το μόνιμο φίλτρο προστασίας του μοτέρ κάθε φορά που αντικαθιστάτε ή αδειάζετε τη σακούλα.

Σημείωση: Αντικαθιστάτε το φίλτρο προστασίας του μοτέρ μια φορά το χρόνο.

1 Αφαιρέστε το στήριγμα της σακούλας μαζί με τη σακούλα (Εικ. 24).

2 Πιέστε το πτερύγιο απασφάλισης του στηρίγματος φίλτρου (1) και αφαιρέστε το στήριγμα φίλτρου από τη συσκευή (2). Αφαιρέστε το φίλτρο προστασίας του μοτέρ από το στήριγμα φίλτρου. (Εικ. 27)

3 Ανακινήστε το φίλτρο πάνω από έναν κάδο απορριμμάτων για να το καθαρίσετε.

4 Τοποθετήστε ξανά το καθαρό φίλτρο μέσα στο στήριγμα φίλτρου. Προσαρμόστε τις δύο προεξοχές του στηρίγματος φίλτρου πίσω από την υποδοχή στο κάτω μέρος, έτσι ώστε να εφαρμόσει σωστά στο επάνω μέρος (1). Στη συνέχεια, πιέστε το στήριγμα φίλτρου μέχρι να εφαρμόσει στη θέση του (2) (Εικ. 28).

5 Τοποθετήστε ξανά το στήριγμα της σακούλας μαζί με τη σακούλα στη συσκευή.

Φίλτρο Ultra Clean Air HEPA 13

Η συσκευή αυτή είναι εφοδιασμένη με το φίλτρο Ultra Clean Air HEPA 13. Το φίλτρο βρίσκεται στο πίσω μέρος της συσκευής και είναι ικανό να απομακρύνει το 99,9% των σωματιδίων μεγέθους έως 0,0003 χιλ. από τον αέρα εξαγωγής. Στα σωματίδια αυτά περιλαμβάνονται όχι μόνο η κανονική οικιακή σκόνη, αλλά και επιβλαβή μικροσκοπικά ζώδια, όπως τα ακάρεα σκόνης και τα περιττώματά τους, τα οποία αποτελούν πασιγνώστες αιτίες αναπνευστικών αλλεργιών.

Σημείωση: Αντικαθιστάτε το φίλτρο HEPA 13 μία φορά το χρόνο.

Αντικατάσταση φίλτρου HEPA 13

- 1 Ανοίξτε τη γρίλια του φίλτρου (Εικ. 29).
- 2 Αφαιρέστε το παλιό φίλτρο (Εικ. 30).
- 3 Τοποθετήστε το καινούριο φίλτρο στη συσκευή.
- 4 Κλείστε τη γρίλια του φίλτρου και πιέστε τις κάτω γωνίες μέχρι να εφαρμόσουν στη θέση τους (Εικ. 31).

Παραγγελία εξαρτημάτων

Εάν αντιμετωπίσετε δυσκολίες στην ανεύρεση φίλτρων ή άλλων εξαρτημάτων για τη συσκευή, επικοινωνήστε με το Κέντρο Εξυπηρέτησης Καταναλωτών της Philips στη χώρα σας ή συμβουλευτείτε το φυλλάδιο διεθνούς εγγύησης.

Παραγγελία σακουλών

- Οι **κλασικές σακούλες μεγάλης διάρκειας** Philips s-bag® διαρκούν 50% περισσότερο σε σχέση με τις τυπικές σακούλες, χάρη στο υλικό τους που δεν φράζει. Διατίθενται υπό τον τύπο FC8021.
- Οι σακούλες Philips s-bag® **anti-allergy** μειώνουν την έκθεση σε αλλεργιογόνα. Το επίπεδο φιλτραρίσματος HEPA 10 σάς παρέχει ένα καθαρό και υγιές οικιακό περιβάλλον. Διατίθενται υπό τον τύπο FC8022.
- Οι σακούλες Philips s-bag® **anti-odour** διαθέτουν επίστρωση απορρόφησης των οσμών. Αυτή η επίστρωση απορροφά και εξουδετερώνει τις ανεπιθύμητες οσμές που δημιουργούνται από αποφάγια ή τρίχες κατοικίδιων που αποσυντίθενται. Διατίθενται υπό τον τύπο FC8023.

Παραγγελία φίλτρων

- Τα μόνιμα φίλτρα προστασίας του μοτέρ διατίθενται με αρ. επισκευής 4322 000 37300.
- Τα φίλτρα Ultra Clean Air HEPA 13 διατίθενται υπό τον τύπο FC8038.

Περιβάλλον

- Στο τέλος της ζωής της συσκευής μην την πετάξετε μαζί με τα συνηθισμένα απορρίμματα του σπιτιού σας, αλλά παραδώστε την σε ένα επίσημο σημείο συλλογής για ανακύκλωση. Με αυτόν τον τρόπο θα βοηθήσετε στην προστασία του περιβάλλοντος (Εικ. 32).

Εγγύηση και σέρβις

Εάν χρειάζεστε επισκευή ή πληροφορίες ή εάν αντιμετωπίζετε κάποιο πρόβλημα, επισκεφθείτε την ιστοσελίδα της Philips στη διεύθυνση www.philips.com ή επικοινωνήστε με το Κέντρο Εξυπηρέτησης Καταναλωτών της Philips στη χώρα σας. Θα βρείτε το τηλέφωνο στο φυλλάδιο διεθνούς εγγύησης. Εάν δεν υπάρχει Κέντρο Εξυπηρέτησης Καταναλωτών στη χώρα σας, απευθυνθείτε στον τοπικό σας αντιπρόσωπο της Philips.

Οδηγός ανεύρεσης/επίλυσης προβλημάτων

Αυτό το κεφάλαιο συνοψίζει τα πιο συνηθισμένα προβλήματα που μπορεί να αντιμετωπίσετε με τη συσκευή σας. Εάν δεν μπορείτε να επιλύσετε το πρόβλημα βάσει των παρακάτω πληροφοριών, επικοινωνήστε με το Κέντρο Εξυπηρέτησης Καταναλωτών στη χώρα σας.

- 1 Η **απορροφητική δύναμη είναι ανεπαρκής**.
 - A Ενδέχεται η σακούλα να είναι γεμάτη.
 - Αντικαταστήστε τη σακούλα.

- B Ενδέχεται τα φίλτρα να είναι βρόμικα.
- Καθαρίστε ή αντικαταστήστε τα φίλτρα.
- C Ενδέχεται η απορροφητική δύναμη να βρίσκεται σε χαμηλή ρύθμιση.
- Ρυθμίστε την απορροφητική δύναμη σε μια υψηλότερη ρύθμιση.
- D Ενδέχεται το πέλμα, ο άκαμπτος σωλήνας ή ο εύκαμπτος σωλήνας να έχουν μπλοκάρει (Εικ. 33).
- Για να αφαιρέσετε το εμπόδιο, αποσυνδέστε το μπλοκαρισμένο εξάρτημα και συνδέστε το (εφόσον είναι εφικτό) από την ανάποδη. Ενεργοποιήστε την ηλεκτρική σκούπα προκειμένου ο αέρας να περάσει με αντίθετη κατεύθυνση μέσα από το εξάρτημα που έχει μπλοκάρει.

2 Όταν χρησιμοποιώ την ηλεκτρική σκούπα, ορισμένες φορές με χτυπάει ηλεκτρισμός.

- A Η ηλεκτρική σας σκούπα δημιουργεί στατικό ηλεκτρισμό. Όσο πιο χαμηλά είναι τα επίπεδα υγρασίας του αέρα στα δωμάτια, τόσο περισσότερος είναι ο στατικός ηλεκτρισμός που δημιουργεί η συσκευή.
- Για να μειώσετε αυτήν την ενόχληση, σας συμβουλεύουμε να αποφορτίσετε τη συσκευή ακουμπώντας συχνά τον άκαμπτο σωλήνα σε άλλα μεταλλικά αντικείμενα στο δωμάτιο (για παράδειγμα στα πόδια ενός τραπεζιού ή μιας καρέκλας, σε καλοριφέρ κ.λπ.).
 - Για να μειώσετε αυτή την ενόχληση, σας συμβουλεύουμε να αυξάνετε το επίπεδο υγρασίας του αέρα τοποθετώντας νερό μέσα στο δωμάτιο. Για παράδειγμα, μπορείτε να κρεμάσετε δοχεία με νερό από τα καλοριφέρ σας ή να τοποθετήσετε μπολ με νερό επάνω ή κοντά στα καλοριφέρ σας.

Introducción

Enhorabuena por la compra de este producto y bienvenido a Philips. Para sacar el mayor partido de la asistencia que Philips le ofrece, registre su producto en www.philips.com/welcome.

Descripción general (fig. 1)

- 1 Botón recogecable
- 2 Botón de potencia de succión
- 3 Botón de encendido/apagado
- 4 Indicador de bolsa llena
- 5 Abertura para conexión de la manguera
- 6 Manguera con conector giratorio
- 7 Lengüeta de apertura de la cubierta
- 8 Soporte del filtro protector del motor
- 9 Soporte de la bolsa
- 10 Bolsa del polvo
- 11 Rueda trasera
- 12 Boquilla pequeña
- 13 Boquilla estrecha
- 14 Cepillo pequeño
- 15 Asa con acoplamiento de botón
- 16 Soporte para accesorios
- 17 Cepillo Tri-Active
- 18 Conmutador para alfombras/suelos duros
- 19 Saliente para aparcar/guardar
- 20 Cepillo lateral
- 21 Tubo telescópico con acoplamiento de botón
- 22 Asa superior articulada
- 23 Rejilla del filtro (abierta)
- 24 Ranura para aparcar
- 25 Clavija
- 26 Filtro HEPA 13 Ultra Clean Air
- 27 Asa frontal
- 28 Rueda giratoria
- 29 Ranura para guardar
- 30 Placa de modelo

Importante

Antes de usar el aparato, lea atentamente este manual de usuario y consérvelo por si necesitara consultarlo en el futuro.

Peligro

- No aspire nunca agua ni ningún otro líquido. No aspire nunca sustancias inflamables ni cenizas hasta que éstas estén frías.

Advertencia

- Antes de enchufar el aparato, compruebe si el voltaje indicado en el mismo se corresponde con el voltaje de red local.
- No utilice el aparato si la clavija, el cable de alimentación o el propio aparato están dañados.
- Si el cable de alimentación está dañado, debe ser sustituido por Philips o por un centro de servicio autorizado por Philips, con el fin de evitar situaciones de peligro.
- Este aparato no debe ser usado por personas (adultos o niños) con su capacidad física, psíquica o sensorial reducida, ni por quienes no tengan los conocimientos y la experiencia necesarios, a

menos que sean supervisados o instruidos acerca del uso del aparato por una persona responsable de su seguridad.

- Asegúrese de que los niños no jueguen con este aparato.
- El enchufe debe retirarse de la toma antes de la limpieza o mantenimiento del aparato.
- No oriente la manguera, el tubo o cualquier otro accesorio hacia los ojos ni los oídos, ni se los ponga en la boca cuando estén conectados al aspirador y éste esté encendido.

Precaución

- Si usa el aspirador para limpiar ceniza, arena fina, cal, cemento o sustancias similares, los poros de la bolsa se taponarán. Como resultado, el indicador correspondiente señalará que la bolsa está llena. Cambie la bolsa aunque no esté aún completamente llena (consulte el capítulo sobre sustitución de la bolsa del polvo).
- No utilice nunca el aparato sin el filtro protector del motor; ya que se podría dañar el motor y reducir la vida útil del aparato.
- Utilice sólo bolsas originales S-bag® sintéticas de Philips.
- Durante la aspiración, especialmente en las habitaciones con poca humedad en el aire, el aspirador creará electricidad estática. Por tanto puede sufrir descargas eléctricas al tocar el tubo u otras piezas de acero del aspirador: Estas descargas no son dañinas para usted ni tampoco dañan el aparato. Para reducir este problema le recomendamos:
 - 1 descargar el aparato apoyando frecuentemente el tubo sobre otros objetos de metal de la habitación (como por ejemplo, las patas de una mesa o silla, radiador, etc.); (fig. 2)
 - 2 elevar el nivel de humedad en el aire de la habitación colocando un recipiente con agua en la habitación. Por ejemplo, puede colgar botellas de agua en los radiadores o colocar recipientes llenos de agua en los radiadores o cerca de ellos (fig. 3).

Campos electromagnéticos (CEM)

Este aparato Philips cumple todos los estándares sobre campos electromagnéticos (CEM). Si se utiliza correctamente y de acuerdo con las instrucciones de este manual, el aparato se puede usar de forma segura según los conocimientos científicos disponibles hoy en día.

Preparación para su uso

Manguera

- 1** Para conectar la manguera, acóplela al aparato presionando firmemente hasta que encaje ("clic") (fig. 4).
- 2** Para desconectar la manguera, presione los botones y tire de ella (fig. 5).

Tubo telescópico

- 1** Para conectar el tubo a la empuñadura, inserte ésta en el tubo y encaje el botón de bloqueo en el orificio correspondiente del tubo (fig. 6).
 - Para desconectar el tubo del mango presione el botón de bloqueo y tire del mango para sacarlo del tubo.
- 2** Ajuste el tubo a la longitud que le resulte más cómoda para aspirar (fig. 7).

Cepillo TriActive y accesorios

- 1** Para conectar el cepillo TriActive o un accesorio al tubo, pulse el botón de bloqueo del tubo (1) e introduzca el tubo en la boquilla o el accesorio (2). Encaje el botón de bloqueo en el orificio correspondiente de la boquilla o el accesorio. (fig. 8)

Nota: También puede conectar de la misma manera los accesorios directamente al mango.

- 2** Para desconectar el cepillo o un accesorio del tubo, pulse el botón de bloqueo y tire del cepillo o el accesorio para sacarlo del tubo.

Cepillo Tri-Active

El cepillo TriActive puede utilizarse para limpiar alfombras y suelos duros.

- Los cepillos laterales atrapan más polvo y suciedad por los lados del cepillo, y le permiten limpiar mejor junto a muebles y otros obstáculos (fig. 9).
- La abertura de la parte delantera del cepillo le permite aspirar partículas más grandes (fig. 10).

1 Para limpiar suelos duros, empuje con el pie el conmutador situado en la parte superior del cepillo (fig. 11).

- La tira de cepillos para limpiar suelos duros saldrá de la carcasa y, al mismo tiempo, la rueda subirá para evitar arañazos y facilitar el manejo.

2 Para limpiar alfombras, empuje de nuevo el conmutador (fig. 12).

- La tira de cepillos desaparecerá dentro de la carcasa del cepillo y la rueda bajará automáticamente.

Accesorios

1 Puede conectar la boquilla estrecha (1), la boquilla pequeña (2) o el pequeño cepillo (3) al tubo o directamente a la empuñadura de la manguera (fig. 13).

- Utilice la boquilla estrecha para limpiar rincones estrechos o sitios de difícil acceso.
- Utilice la boquilla pequeña para limpiar zonas pequeñas como, por ejemplo, los asientos de sillas y sofás.
- Utilice la boquilla con cepillo para limpiar ordenadores, estanterías, etc.

Soporte para accesorios

1 Encaje el soporte para accesorios en el mango (fig. 14).

2 Encaje los dos accesorios en el soporte para accesorios:

- Boquilla estrecha y boquilla pequeña (fig. 15).

Nota: Debe colocar la boquilla pequeña en el soporte para accesorios como se muestra en la imagen.

- Boquilla estrecha y cepillo pequeño (fig. 16).

Uso del aparato

1 Tire del cable para sacarlo del aparato y enchufe la clavija a la toma de corriente.

2 Pulse con el pie el botón de encendido/apagado de la parte superior del aparato para encenderlo (fig. 17).

Ajuste de la potencia de succión

Durante el funcionamiento del aparato, puede ajustar la potencia de succión.

- Utilice la potencia de succión máxima para aspirar alfombras muy sucias y suelos duros.
- Utilice la potencia de succión mínima para aspirar cortinas, tapetes, etc.

Botón de potencia de succión

- Durante el funcionamiento del aparato, puede ajustar la potencia de succión mediante el botón situado en la parte superior del aparato (fig. 18)

Interrupción durante el uso

1 Si quiere hacer una pausa, inserte el saliente del cepillo en la ranura para aparcar con el fin de fijar el tubo en una posición cómoda (fig. 19).

Almacenamiento

1 Deslice las piezas del tubo una dentro de otra para reducir la longitud del tubo al mínimo.

2 Apague el aparato y desenchúfelo de la toma de corriente.

- 3** Pulse el botón de recogida del cable para recoger el cable de alimentación (fig. 20).
- 4** Para guardar el aparato en posición vertical, introduzca el saliente del cepillo en la ranura para guardar (fig. 21).
- 5** Cuando guarde el aparato, coloque siempre el cepillo TriActive en la posición para alfombras (con la tira de cepillos recogida) y evite que se doblen los cepillos laterales (fig. 12).

Sustitución de la bolsa del polvo

Desenchufe siempre el aparato antes de sustituir la bolsa del polvo.

Nota: En algunos casos, el indicador de bolsa llena puede indicar que la bolsa está llena, incluso si no lo está. Esto puede suceder si los poros de la bolsa se taponan (por ejemplo, cuando se ha aspirado ceniza, arena fina, cal, cemento o sustancias similares) o si algo bloquea la boquilla, el tubo o la manguera. Si los poros de la bolsa se taponan, debe sustituirla, incluso si aún no está llena. Si los poros de la bolsa no están taponados ni la bolsa está llena, significa que algo está bloqueando la boquilla, el tubo o la manguera. En este caso, no debe sustituir la bolsa, sino eliminar la obstrucción.

Sustitución de la bolsa del polvo

- Cambie la bolsa en cuanto el indicador de bolsa llena haya cambiado de color de forma permanente, es decir, incluso cuando el cepillo no está sobre el suelo (fig. 22).

- 1** Tire de la cubierta hacia arriba para abrirla (fig. 23).
- 2** Saque el soporte de la bolsa del polvo del aparato (fig. 24).

Asegúrese de que sujeta el soporte con la bolsa del polvo en posición horizontal cuando la saque del aparato.

- 3** Tire de la lengüeta de cartón para quitar la bolsa llena del soporte (fig. 25).
 - ▶ La bolsa quedará sellada automáticamente.
- 4** Deslice la parte delantera de cartón de la nueva bolsa por las dos ranuras del soporte de la bolsa hasta el fondo. (fig. 26)
- 5** Vuelva a colocar el soporte de la bolsa en el aspirador.

Nota: Si no inserta una bolsa, no podrá cerrar la cubierta.

Limpeza y mantenimiento de los filtros

El enchufe debe retirarse de la toma antes de la limpieza o mantenimiento del aparato.

Nota: Limpie el cuerpo del aparato únicamente con un paño húmedo.

Filtro permanente protector del motor

Para garantizar un rendimiento óptimo, limpie el filtro permanente protector del motor cada vez que sustituya la bolsa.

Nota: Cambie el filtro protector del motor una vez al año.

- 1** Quite el soporte de la bolsa del polvo junto con la bolsa (fig. 24).
- 2** Presione la lengüeta de apertura del soporte del filtro (1) y saque el soporte del filtro del aparato (2). Saque el filtro protector del motor del soporte del filtro. (fig. 27)
- 3** Sacuda el filtro sobre el cubo de la basura para limpiarlo.
- 4** Vuelva a colocar el filtro limpio en el soporte. Fije los dos salientes del soporte por detrás del saliente de la parte inferior, para asegurarse de que encaja correctamente en la parte superior (1). Luego presione el soporte del filtro hasta encajarlo en su sitio (2) (fig. 28).

- 5** Vuelva a colocar en el aparato el soporte de la bolsa del polvo junto con la bolsa.

Filtro HEPA 13 Ultra Clean Air

Este aparato está equipado con el filtro HEPA 13 Ultra Clean Air. Este filtro está situado en la parte posterior del aparato y puede eliminar el 99,9% de todas las partículas de hasta 0,0003 mm del aire de salida. Esto incluye no sólo el polvo normal de la casa, sino también organismos microscópicos dañinos como los ácaros del polvo y sus excrementos, conocidos causantes de alergias respiratorias.

Nota: Cambie el filtro HEPA 13 una vez al año.

Sustitución del filtro HEPA 13

- 1** Abra la rejilla del filtro (fig. 29).
- 2** Quite el filtro usado (fig. 30).
- 3** Introduzca el nuevo filtro en el aparato.
- 4** Cierre la rejilla del filtro y empuje las esquinas inferiores hasta que encajen en su sitio (fig. 31).

Solicitud de accesorios

Si tuviera algún problema para encontrar filtros u otros accesorios para el aparato, póngase en contacto con el Servicio de Atención al Cliente de Philips en su país o consulte el folleto de garantía mundial.

Solicitud de bolsas del polvo

- Las bolsas para el polvo s-bag® **clásicas de gran duración** de Philips duran un 50% más que las bolsas para el polvo estándar; gracias a su material que no se obstruye. Están disponibles con el número de modelo FC8021.
- Las bolsas para el polvo s-bag® **antialérgicas** de Philips reducen la exposición a los alérgenos. Su nivel de filtrado HEPA 10 le proporciona un ambiente doméstico limpio y saludable. Están disponibles con el número de modelo FC8022.
- Las bolsas para el polvo s-bag® **antiolores** tienen una capa que absorbe los olores. Esta capa absorbe y neutraliza los olores desagradables causados por el pelo de las mascotas y los elementos orgánicos en descomposición. Están disponibles con el número de modelo FC8023.

Solicitud de filtros

- Los filtros permanentes protectores del motor están disponibles con el número de modelo 4322 000 37300.
- Los filtros HEPA 13 Ultra Clean Air están disponibles con el número de modelo FC8038.

Medio ambiente

- Al final de su vida útil, no tire el aparato junto con la basura normal del hogar. Llévelo a un punto de recogida oficial para su reciclado. De esta manera ayudará a conservar el medio ambiente (fig. 32).

Garantía y servicio

Si necesita información o tiene algún problema, visite la página Web de Philips en www.philips.com o póngase en contacto con el Servicio de Atención al Cliente de Philips en su país. Hallará el número de teléfono en el folleto de la garantía mundial. Si no hay Servicio de Atención al Cliente de Philips en su país, diríjase a su distribuidor local Philips.

Guía de resolución de problemas

En este capítulo se resumen los problemas más frecuentes que pueden surgir. Si no puede resolver el problema con la siguiente información, póngase en contacto con el Servicio de Atención al Cliente de su país.

1 La potencia de succión es insuficiente.

- A Puede que la bolsa del polvo esté llena.
- Cambie la bolsa.
- B Puede que los filtros estén sucios.
- Limpie o cambie los filtros.
- C Puede que la potencia de succión esté establecida en un nivel demasiado bajo.
- Aumente la potencia de succión.
- D Puede que el cepillo, el tubo o la manguera estén obstruidos (fig. 33).
- Para eliminar la obstrucción, desconecte la pieza obstruida y conéctela al revés (en la medida que sea posible). Ponga en marcha el aspirador para hacer que el aire pase a través de la pieza obstruida en dirección contraria.

2 Cuando utilizo la aspiradora a veces siento descargas eléctricas.

- A El aspirador ha creado electricidad estática. Cuanto más bajo es el nivel de humedad en las habitaciones, más electricidad estática crea el aparato.
- Para reducir este problema, le recomendamos descargar el aparato apoyando frecuentemente el tubo sobre otros objetos de metal de la habitación (como por ejemplo, las patas de una mesa o silla, un radiador, etc.).
 - Para reducir este problema, le recomendamos elevar el nivel de humedad en el aire de la habitación colocando un recipiente con agua en la habitación. Por ejemplo, puede colgar botellas de agua en los radiadores o colocar recipientes llenos de agua en los radiadores o cerca de ellos.

Johdanto

Onnittelut ostoksestasi ja tervetuloa Philips-tuotteiden käyttäjäksi! Hyödynnä Philipsin tuki ja rekisteröi tuotteesi osoitteessa www.philips.com/welcome.

Yleiskuvaus (Kuva 1)

- 1 Johdon kelauspainike
- 2 Imutehon säädin
- 3 Virtapainike
- 4 Pölypussi täynnä -ilmaisain
- 5 Letkun kiinnitysaukko
- 6 Letku ja kääntyvä liitin
- 7 Pölysuojuksen vapautuspainike
- 8 Suodatinteline ja moottorinsuojasuodatin
- 9 Pölypussin pidike
- 10 Pölypussi
- 11 Takapyörä
- 12 Pieni suutin
- 13 Rakosuutin
- 14 Pieni harjasuutin
- 15 Kädensija, jossa nappiliitin
- 16 Lisäosan pidike
- 17 TriActive-suutin
- 18 Keinukytkin lattia- ja mattoasetuksille
- 19 Tauko- ja säilytyspidikkeet
- 20 Sivuharja
- 21 Teleskooppiputki, jossa nappiliitin
- 22 Yläosassa saranoitu kädensija
- 23 Suodattimen pidike (auki)
- 24 Taukopidike
- 25 Pistoke
- 26 Ultra Clean Air HEPA 13 -suodatin
- 27 Etukahva
- 28 Kääntyvä pyörä
- 29 Säilytyspidike
- 30 Tyypikilpi

Tärkeää

Lue tämä käyttöopas huolellisesti ennen käyttöä ja säilytä se myöhempää tarvetta varten.

Vaara

- Älä imuroi vettä tai muuta nestettä. Älä imuroi herkästi syttyviä aineita tai kuumaa tuhkaa.

Varoitus

- Tarkista, että laitteeseen merkitty käyttöjännite vastaa paikallista verkkojännitettä, ennen kuin liität laitteen pistorasiaan.
- Älä käytä laitetta, jos pistoke, johto tai itse laite on vaurioitunut.
- Jos virtajohto on vahingoittunut, se on oman turvallisuutesi vuoksi hyvä vaihdattaa Philipsin valtuuttamassa huoltoliikkeessä tai muulla ammattitaitoisella korjaajalla.
- Laitetta ei ole tarkoitettu lasten tai sellaisten henkilöiden käyttöön, joiden fyysinen tai henkinen toimintakyky on rajoittunut tai joilla ei ole kokemusta tai tietoa laitteen käytöstä, muuten kuin heidän turvallisuudestaan vastaavan henkilön valvonnassa ja ohjauksessa.
- Pienten lasten ei saa antaa leikkiä laitteella.

- Pistoke on irrotettava pistorasiasta ennen laitteen puhdistusta tai huoltoa.
- Älä osoita letkulla, putkella tai muilla osilla ketään silmiin tai korviin. Älä laita suuhusi letkua, joka on kytketty käynnissä olevaan pölynimuriin.

Varoitus

- Kun imuroit pölynimurilla tuhkaa, hienoa hiekkaa, kalkkia, sementtiä tai muita vastaavia aineita, pölypussin huokoset tukkeutuvat. Tällöin Pölypussi täynnä -ilmaisim ilmoittaa pölypussin olevan täynnä. Vaihda pölypussi, vaikka se ei olisi vielä täynnä (katso kohta Pölypussin vaihtaminen).
 - Älä käytä laitetta ilman moottorinsuojasuodatinta, sillä silloin moottori saattaa vioittua ja laitteen käyttöikä lyhentyä.
 - Käytä vain synteettisiä Philips s-bag® -pölypusseja
 - Pölynimuri saa imuroinnin aikana aikaan staattista sähköä varsinkin huoneissa, joiden ilma on kuiva. Sen tuloksena voit saada pieniä sähköiskuja, kun kosketat pölynimurin putkea tai muita teräsovia. Nämä sähköiskut eivät ole vaarallisia sinulle, eivätkä ne vahingoita laitetta. Voit vähentää sähköisyyttä seuraavilla tavoilla:
- 1 Pura laitteen varaus koskettamalla putkella usein muita huoneessa olevia metalliesineitä (esimerkiksi pöydän tai tuolin jaljoja, lämpöpatteria tms.) (Kuva 2).
 - 2 Nosta huoneen ilmankosteutta pitämällä huoneessa vesiastiaa. Voit esimerkiksi ripustaa vedellä täytettyjä astioita lämpöpattereihin tai asettaa niitä lämpöpatterien päälle tai viereen (Kuva 3).

Sähkömagneettiset kentät (EMF)

Tämä Philips-laite vastaa kaikkia, sähkömagneettisia kenttiä (EMF) koskevia standardeja. Jos laitetta käytetään oikein ja tämän käyttöohjeen ohjeiden mukaisesti, sen käyttäminen on turvallista tämänhetkisen tutkimustiedon perusteella.

Käyttöönoton valmistelu

Letku

- 1 Kiinnitä letku työntämällä sitä tiukasti kiinni laitteeseen, kunnes kuulet napsahduksen (Kuva 4).
- 2 Irrrota letku painamalla nuppeja ja vetämällä letku irti laitteesta (Kuva 5).

Teleskooppiputki

- 1 Liitä putki kädensijaan asettamalla kädensija putkeen. Sovita lukitusnuppi putkessa olevaan reikään (Kuva 6).
- Voit irrottaa putken kädensijasta painamalla lukitusnuppia ja vetämällä kädensijan irti putkesta.
- 2 Säädä putken pituus itsellesi sopivaksi imurointia varten (Kuva 7).

TriActive-suutin ja lisäosat

- 1 Liitä TriActive-suutin tai lisäosa putkeen painamalla putken lukitusnuppia (1) ja työntämällä putki suuttimeen tai lisäosaan (2). Sovita lukitusnuppi suuttimessa tai lisäosassa olevaan reikään. (Kuva 8)

Huomautus: Voit liittää lisäosat suoraan letkun kädensijaan samalla tavalla.

- 2 Voit irrottaa suuttimen tai lisäosan putkesta painamalla lukitusnuppia ja vetämällä suuttimen tai lisäosan irti putkesta.

TriActive-suutin

TriActive-suuttimella voi imuroida monenlaisia mattoja ja kovia lattiapintoja.

- Suuttimen reunoilla olevat sivuharjat keräävät tehokkaasti pölyä ja likaa, mikä helpottaa esimerkiksi huonekalujen jaljojen imurointia (Kuva 9).
- Suuttimen kärjessä oleva aukko imee helposti isommatkin roskat (Kuva 10).

- 1** Kun imuroit lattiapintoja, paina suuttimen päällä olevaa keinukytkintä jalallasi (Kuva 11).
- 2** Lattiapinnoille tarkoitettu harjaosa tulee ulos syvennyksestä. Samalla suuttimen pyörä nousee ylös, jotta lattiapinnat eivät naarmuuntuisi ja laite liikkuisi mahdollisimman ketterästi.
- 2** Kun imuroit mattoja, paina keinukytkintä uudelleen (Kuva 12).
- 2** Harjaosa vetäytyy takaisin suuttimen syvennykseen ja pyörä laskeutuu alas automaattisesti.

Lisätarvikkeet

- 1** Voit liittää rakosuuttimen (1), pienen suuttimen (2) tai pienen harjan (3) putkeen tai suoraan letkun kädensijaan (Kuva 13).
- Rakosuuttimella voi imuroida ahtaita nurkkia ja hankalia paikkoja.
- Pienellä suuttimella voi imuroida esimerkiksi tuolien ja sohvien istuinosia.
- Pienen harjasuuttimen avulla voi imuroida esimerkiksi tietokoneita ja kirjahyllyjä.

Lisäosan pidike

- 1** Napsauta tarvikelatine kiinni kädensijaan (Kuva 14).
- 2** Napsauta kaksi lisävarustetta tarvikelatineeseen:
 - rakosuutin ja pieni suutin (Kuva 15)

Huomautus: Pieni suutin on sijoitettava pidikkeeseen kuvan osoittamalla tavalla.

- Rakosuutin ja pieni harjasuutin (Kuva 16).

Käyttö

- 1** Vedä virtajohto ulos laitteesta ja liitä se pistorasiaan.
- 2** Paina laitteen päällä olevaa käynnistyspainiketta jalalla (Kuva 17).

Imutehon säätäminen

Voit säätää imutehoa imuroinnin aikana.

- Käytä liikaisten mattojen ja kovien lattiapintojen imurointiin maksimitehoa.
- Käytä esimerkiksi verhojen ja pöytäliinojen imurointiin minimitehoa.

Imutehon säädin

- Voit säätää imutehoa imuroinnin aikana laitteen päällä olevasta imutehon säätimestä (Kuva 18).

Taukotoiminto

- 1** Jos haluat keskeyttää imuroinnin hetkeksi, aseta suuttimessa oleva pidike taukopidikkeeseen (Kuva 19).

Säilytys

- 1** Voit lyhentää putkea liu'uttamalla putken osia toistensa sisään.
- 2** Katkaise laitteesta virta ja irrota pistoke pistorasiasta.
- 3** Kelaa virtajohto takaisin painamalla kelauskytkintä (Kuva 20).
- 4** Jos haluat säilyttää laitetta pystyasennossa, kiinnitä suutin laitteeseen työntämällä suuttimen pidike säilytyspidikkeeseen (Kuva 21).
- 5** Varmista, että TriActive-suuttimen harjakset ovat mattoasennossa (harjakset vedettyinä suuttimen sisään), kun asetat laitteen säilytykseen. Näin estät harjasten taittumisen (Kuva 12).

Pölypussin vaihtaminen

Irrota pistoke pistorasiasta aina ennen pölypussin vaihtamista.

Huomautus: Joissakin tapauksissa Pölypussi täynnä -ilmaisim voi ilmoittaa pölypussin olevan täynnä, vaikka se ei olisikaan. Näin voi käydä, jos pölypussin huokoset tukkeutuvat (esim. kun imuroit tuhkaa, hienoa hiekkaa, kalkkia, sementtiä tai muita vastaavia aineita), tai jos jokin tukkii suuttimen, putken ja/tai letkun. Jos pölypussin huokoset ovat tukkeutuneet, vaihda pölypussi, vaikka se ei olisi vielä täynnä. Jos pölypussissa ei ole tukkeutumaa eikä se ole täynnä, tukos on suuttimessa, putkessa ja/tai letkussa. Siinä tapauksessa pölypussia ei tarvitse vaihtaa, mutta tukos on poistettava.

Pölypussin vaihtaminen

- Vaihda pölypussi heti, kun pölypussin täyttymisen ilmaisimen väri on muuttunut pysyvästi (väri ei vaihdu, kun suutin on irti lattiasta) (Kuva 22).

1 Avaa suojuus vetämällä sitä ylöspäin (Kuva 23).

2 Nosta pölypussin pidike pois laitteesta (Kuva 24).

Pidä pölypussipidikettä ja pölypussia vaaka-asennossa, kun nostat sen laitteesta.

3 Poista käytetty pölypussi pidikkeestä vetämällä pahvista (Kuva 25).

☛ Pölypussi sulkeutuu automaattisesti.

4 Työnnä uuden pölypussin pahvi mahdollisimman pitkälle pölypussinpitimessä oleviin kannattimiin. (Kuva 26)

5 Aseta pölypussin pidike takaisin pölynimuriin.

Huomautus: Kantta ei voi sulkea, jos pölypussia ei ole asetettu paikalleen.

Suodattimien puhdistus ja huolto

Pistoke on irrotettava pistorasiasta ennen laitteen puhdistusta tai huoltoa.

Huomautus: Pyyhi laite puhtaaksi kostealla liinalla.

Kestokäyttöinen moottorinsuojasuodatin

Saat parhaan tuloksen, kun puhdistat moottorinsuojasuodattimen aina, kun vaihdat tai tyhjennät pölypussin.

Huomautus: Vaihda moottorinsuojasuodatin kerran vuodessa.

1 Poista pölypussipidike pölypusseineen (Kuva 24).

2 Paina suodatintelineen kielekettä (1) ja nosta suodattimen pidike pois laitteesta (2). Irrota moottorinsuojasuodatin ulos suodattimen pidikkeestä. (Kuva 27)

3 Puhdista suodatin ravistamalla sitä roskakorin yllä.

4 Aseta puhdas suodatin takaisin suodattimen pidikkeeseen. Sovita suodattimen pidikkeen kaksi kielekettä pohjassa olevan pidikkeen taakse (1) ja napsauta suodattimen pidike paikalleen (2) (Kuva 28).

5 Laita pölypussipidike pölypusseineen takaisin laitteeseen.

Ultra Clean Air HEPA 13 -suodatin

Laitteessa on Ultra Clean Air HEPA 13 -suodatin. Suodatin on laitteen takaosassa, ja se poistaa 99,9 % kaikista halkaisijaltaan vähintään 0,0003 mm:n suuruisista poistoilman hiukkasista. Tähän sisältyvät tavallisen huonepölyn lisäksi haitalliset mikrohiukkaset, kuten pölypunkit ja pölypunkkipöly, jotka aiheuttavat hengitystieallergioita.

Huomautus:Vaihda HEPA 13 -suodatin kerran vuodessa.

HEPA 13 -suodattimen vaihtaminen

- 1** Avaa suodattimen pidike (Kuva 29).
- 2** Irrota vanha suodatin (Kuva 30).
- 3** Aseta uusi suodatin laitteeseen.
- 4** Sulje suodattimen pidike ja napsauta se paikalleen työntämällä alakulmista (Kuva 31).

Tarvikkeiden tilaaminen

Jos suodattimien tai muiden lisäosien ostamisessa on hankaluuksia, ota yhteys Philipsin maakohtaiseen asiakaspalveluun tai katso lisätietoja kansainvälisestä takuulehtisistä.

Pölypussien tilaaminen

- **Klassiset, hyvän suorituskyvyn** Philips s-bag® -pölypussit kestävät 50 % pitempään kuin tavalliset pölypussit, kiitos tukkeutumattoman materiaalin. Tuotenumero FC8021.
- **Allergisille sopivat** Philips s-bag® anti-allergy -pölypussit vähentävät allergeeneille altistumista. Niiden HEPA 10 -suodatustaso takaa puhtaan ja terveellisen kotiympäristön. Tuotenumero FC8022.
- Philips s-bag® **Anti-Odour** -pölypusseissa on hajua imevä kerros. Tämä kerros imee ja neutraloi epämiellyttävät hajut. Tuotenumero FC8023.

Suodattimien tilaaminen

- Moottorinsuojasuodattimien tuotenumero on 4322 000 37300.
- Ultra Clean Air HEPA 13 -suodattimien tuotenumero on FC8038.

Ympäristöasia

- Älä hävitä vanhoja laitteita tavallisen talousjätteen mukana, vaan toimita ne valtuutettuun kierrätyspisteeseen. Näin autat vähentämään ympäristölle aiheutuvia haittavaikutuksia (Kuva 32).

Takuu ja huolto

Jos haluat lisätietoja tai laitteessa ilmenee ongelmia, tutustu Philipsin verkkosivustoon osoitteessa **www.philips.com** tai kysy neuvoa Philipsin kuluttajapalvelukeskuksesta (puhelinnumero on kansainvälisessä takuulehtisessä). Jos maassasi ei ole kuluttajapalvelukeskusta, ota yhteyttä Philipsin jälleenmyyjään.

Vianmääritys

Tässä luvussa kuvataan tavallisimmat laitteen käyttöön liittyvät ongelmat. Ellet onnistu ratkaisemaan ongelmaa alla olevien ohjeiden avulla, ota yhteys Philipsin maakohtaiseen asiakaspalveluun.

- 1 Imuteho ei riitä.**
 - A Pölypussi saattaa olla täynnä.
 - Vaihda pölypussi.
 - B Suodattimet saattavat olla likaiset.
 - Puhdista tai vaihda suodattimet.
 - C Imutehon asetus saattaa olla liian alhainen.
 - Aseta tehokkaampi imutehon asetus.
 - D Suuttimessa, putkessa tai letkussa saattaa olla tukos (Kuva 33).
 - Poista tukos irrottamalla tukkeutunut osa ja liittämällä se (niin tiukasti kuin mahdollista) toisin päin laitteeseen. Käynnistä pölynimuri, jotta vastakkainen ilmavirta irrottaisi tukoksen.

2 Saan joskus pölynimuria käyttäessäni sähköiskuja.

- A Pölynimuri saa imuroinnin aikana aikaan staattista sähköä. Mitä vähäisempi huoneen ilmankosteus on, sitä enemmän staattista sähköä laite muodostaa.
- Voit vähentää sähköisyyttä purkamalla laitteen varausta koskettamalla putkella usein muita huoneessa olevia metalliesineitä (esimerkiksi pöydän tai tuolin jalkoja, lämpöpatteria tms.).
 - Voit vähentää sähköisyyttä kohottamalla huoneen ilmankosteutta pitämällä huoneessa vesiastiaa. Voit esimerkiksi ripustaa vedellä täytettyjä astioita lämpöpattereihin tai asettaa niitä lämpöpatterien päälle tai viereen.

Introduction

Félicitations pour votre achat et bienvenue dans l'univers Philips ! Pour profiter pleinement de l'assistance Philips, enregistrez votre produit sur le site Web suivant : www.philips.com/welcome.

Description générale (fig. 1)

- 1 Bouton d'enroulement du cordon
- 2 Bouton de puissance d'aspiration
- 3 Bouton marche/arrêt
- 4 Voyant de sac plein
- 5 Orifice de raccordement du flexible
- 6 Tuyau avec connecteur rotatif
- 7 Languette de déverrouillage du couvercle
- 8 Porte-filtre équipé d'un filtre de protection du moteur
- 9 Support du sac
- 10 Sac
- 11 Roue arrière
- 12 Petite brosse
- 13 Suceur plat
- 14 Petite brosse
- 15 Poignée avec bouton d'assemblage
- 16 Porte-accessoires
- 17 Brosse TriActive
- 18 Sélecteur pour moquettes/sols durs
- 19 Insert de rangement
- 20 Brossettes latérales
- 21 Tube télescopique avec bouton d'assemblage
- 22 Poignée supérieure à charnières
- 23 Grille du filtre (ouverte)
- 24 Insert pour rangement du tube
- 25 Cordon d'alimentation
- 26 Filtre HEPA 13 Ultra Clean Air
- 27 Poignée avant
- 28 Roulette pivotante
- 29 Insert pour rangement du tube
- 30 Plaque signalétique

Important

Lisez attentivement ce mode d'emploi avant d'utiliser l'appareil et conservez-le pour un usage ultérieur.

Danger

- N'aspirez jamais d'eau, de liquides, de substances inflammables, ni de cendres encore chaudes.

Avertissement

- Avant de brancher l'appareil, vérifiez que la tension indiquée sur l'appareil correspond à la tension supportée par le secteur local.
- N'utilisez jamais l'appareil si la prise, le cordon d'alimentation ou l'appareil lui-même est endommagé.
- Si le cordon d'alimentation est endommagé, il doit être remplacé par Philips, par un Centre Service Agréé Philips ou par un technicien qualifié afin d'éviter tout accident.
- Cet appareil n'est pas destiné à être utilisé par des personnes (notamment des enfants) dont les capacités physiques, sensorielles ou intellectuelles sont réduites, ou par des personnes manquant

d'expérience ou de connaissances, à moins que celles-ci ne soient sous surveillance ou qu'elles n'aient reçu des instructions quant à l'utilisation de l'appareil par une personne responsable de leur sécurité.

- Veillez à ce que les enfants ne puissent pas jouer avec l'appareil.
- La fiche doit être retirée de la prise avant le nettoyage ou l'entretien de l'appareil.
- Ne dirigez pas le flexible, le tube ou tout autre accessoire vers les yeux ou les oreilles et ne les placez pas dans votre bouche lorsqu'ils sont raccordés à l'aspirateur et que celui-ci est sous tension.

Attention

- Lorsque vous aspirez des cendres, du sable fin, de la chaux, de la poussière de ciment ou d'autres substances similaires, les pores du sac se bouchent et le voyant de sac plein s'allume pour indiquer que le sac est plein. Remplacez le sac même s'il n'est pas encore plein (voir le chapitre « Remplacement du sac »).
- N'utilisez jamais l'appareil sans le filtre de protection du moteur. Vous risqueriez d'endommager le moteur et de réduire la durée de vie de l'appareil.
- Utilisez exclusivement les sacs synthétiques s-bag® de Philips.
- Lors de l'aspiration, notamment dans des pièces où l'air est peu humide, l'aspirateur produit de l'électricité statique. Lorsque vous touchez le tube ou d'autres parties en acier de l'aspirateur, vous pouvez par conséquent ressentir de légères décharges électriques sans danger pour votre santé et l'appareil. Pour réduire ce désagrément, nous vous conseillons :
 - 1 de décharger l'appareil en plaçant fréquemment le tube contre d'autres objets métalliques de la pièce (par exemple, des pieds de table ou de chaise, un radiateur, etc.) ; (fig. 2)
 - 2 d'augmenter le niveau d'humidité de l'air dans la pièce en y plaçant de l'eau, par exemple dans un humidificateur suspendu à vos radiateurs ou dans des bols posés dessus ou à proximité (fig. 3).

Champs électromagnétiques (CEM)

Cet appareil Philips est conforme à toutes les normes relatives aux champs électromagnétiques (CEM). Il répond aux règles de sécurité établies sur la base des connaissances scientifiques actuelles s'il est manipulé correctement et conformément aux instructions de ce mode d'emploi.

Avant l'utilisation

Flexible

- 1 Pour raccorder le flexible, insérez-le fermement dans l'appareil (clic) (fig. 4).
- 2 Pour détacher le tuyau, appuyez sur les boutons et retirez le tuyau de l'appareil (fig. 5).

Tube télescopique

- 1 Pour fixer le tube à la poignée, insérez la poignée dans le tube. Enclenchez le bouton de verrouillage dans l'ouverture du tube (fig. 6).
 - Pour détacher le tube de la poignée, appuyez sur le bouton de verrouillage et séparez les deux parties.
- 2 Réglez le tube à la longueur qui vous convient (fig. 7).

Brosse TriActive et accessoires

- 1 Pour fixer la brosse TriActive ou un accessoire sur le tube, appuyez sur le bouton de verrouillage du tube (1) et insérez le tube dans la brosse ou l'accessoire (2). Enclenchez le bouton de verrouillage dans l'ouverture de la brosse ou de l'accessoire. (fig. 8)

Remarque : Vous pouvez également fixer les accessoires directement sur la poignée du flexible en procédant de la même manière.

- 2 Pour détacher la brosse ou l'accessoire du tube, appuyez sur le bouton de verrouillage et séparez la brosse ou l'accessoire du tube.

Brosse TriActive

La brosse TriActive est multifonctionnelle ; elle s'adapte aussi bien aux moquettes qu'aux sols durs.

- Les brossettes latérales permettent de ramasser plus de poussière et de saleté de part et d'autre de la brosse, pour un meilleur résultat le long des meubles ou d'autres obstacles (fig. 9).
- L'ouverture à l'avant de l'embout permet d'aspirer les particules de plus grande taille (fig. 10).

- 1 Pour nettoyer les sols durs, actionnez du pied le sélecteur situé sur la brosse (fig. 11).
 - La brossette pour sols durs sort ainsi de son logement. La roue se soulève également afin d'éviter les rayures et d'augmenter la maniabilité de l'appareil.

- 2 Pour nettoyer les moquettes, actionnez de nouveau le sélecteur (fig. 12).
 - La brossette rentre dans son logement et la roue descend automatiquement.

Accessoires

- 1 Vous pouvez fixer le suceur plat (1), le petit embout (2) ou la petite brosse (3) sur le tube ou directement sur la poignée du flexible (fig. 13).
 - Servez-vous du suceur plat pour nettoyer les recoins et les endroits difficiles d'accès.
 - Utilisez le petit embout pour nettoyer de petites surfaces, telles que des sièges ou des canapés.
 - Employez la petite brosse pour nettoyer des ordinateurs, des étagères, etc.

Porte-accessoires

- 1 Fixez le porte-accessoires sur la poignée (fig. 14).
- 2 Fixez les deux accessoires sur le support.
 - Suceur plat et petit embout (fig. 15)

Remarque : La petite brosse se place dans le porte-accessoires comme indiqué sur l'image.

- Suceur plat et petite brosse (fig. 16)

Utilisation de l'appareil

- 1 Sortez le cordon d'alimentation de l'appareil et branchez-le sur une prise secteur.
- 2 Appuyez sur le bouton marche/arrêt de l'appareil avec votre pied pour l'allumer (fig. 17).

Réglage de la puissance d'aspiration

Lorsque vous utilisez l'aspirateur, vous pouvez régler la puissance d'aspiration.

- La puissance d'aspiration maximale permet de nettoyer des moquettes ou des sols durs très sales.
- La puissance d'aspiration minimale permet de nettoyer des rideaux, tapis de table, etc.

Bouton de puissance d'aspiration

- En cours d'utilisation, vous pouvez régler la puissance d'aspiration à l'aide du bouton situé sur l'appareil (fig. 18).

Pause en cours d'utilisation

- 1 Si vous souhaitez interrompre momentanément votre tâche, insérez l'ergot de rangement de la brosse dans l'insert du tube pour ranger ce dernier dans une position pratique (fig. 19).

Rangement

- 1 Faites glisser les parties du tube pour replier ce dernier jusqu'à sa taille minimale.
- 2 Mettez l'appareil hors tension et débranchez-le du secteur.

- 3 Enroulez le cordon d'alimentation en appuyant sur le bouton d'enroulement (fig. 20).
- 4 Pour ranger l'appareil en position verticale, insérez l'ergot de rangement dans la rainure prévue à cet effet (fig. 21).
- 5 Veillez à toujours rentrer la brosette de la brosse TriActive lorsque vous rangez l'appareil pour éviter que les brosses latérales se tordent (fig. 12).

Remplacement du sac

Débranchez toujours l'appareil avant de remplacer le sac.

Remarque : Dans certains cas, le voyant de sac plein peut indiquer que le sac est plein, même si ce n'est pas le cas. Cela peut se produire lorsque les pores du sac sont obstrués (par ex. lorsque vous aspirez des cendres, du sable fin, de la chaux, de la poussière de ciment ou des substances similaires) ou lorsque quelque chose bloque la brosse, le tube et/ou le flexible. Si les pores du sac sont obstrués, vous devez remplacer le sac, même s'il n'est pas tout à fait plein. Si le sac n'est pas obstrué ni plein, cela signifie qu'il y a quelque chose de bloqué dans la brosse, le tube et/ou le flexible. Dans ce cas, ne remplacez pas le sac mais retirez ce qui bloque l'accessoire.

Remplacement du sac

- Remplacez le sac dès que le voyant de sac plein a changé de couleur; et ce, même si la brosse n'est pas placée sur le sol (fig. 22).

- 1 Tirez sur le couvercle pour l'ouvrir (fig. 23).
- 2 Enlevez le support du sac de l'appareil (fig. 24).

Veillez à tenir le support et le sac en position horizontale lorsque vous l'enlevez de l'appareil.

- 3 Tirez sur la partie en carton du sac pour le retirer du support (fig. 25).
 - Le sac se ferme automatiquement.
- 4 Faites glisser le plus loin possible la partie en carton du nouveau sac dans les rainures du support du sac. (fig. 26)
- 5 Remplacez le support du sac dans l'aspirateur.

Remarque : Vous ne pourrez pas fermer le couvercle sans avoir installé un sac dans l'appareil.

Nettoyage et entretien des filtres

La fiche doit être retirée de la prise avant le nettoyage ou l'entretien de l'appareil.

Remarque : Essuyez l'appareil à l'aide d'un chiffon humide uniquement.

Filtre permanent de protection du moteur

Afin de garantir des performances optimales, nettoyez le filtre permanent de protection du moteur à chaque fois que vous remplacez le sac.

Remarque : Remplacez le filtre de protection du moteur une fois par an.

- 1 Retirez le support avec le sac (fig. 24).
- 2 Appuyez sur la languette de déverrouillage du porte-filtre (1) et retirez le porte-filtre de protection de l'appareil (2). Retirez le filtre de protection du moteur du porte-filtre. (fig. 27)
- 3 Secouez le filtre au-dessus d'une poubelle et nettoyez-le.
- 4 Remplacez le filtre propre dans le porte-filtre. Insérez correctement les deux languettes du porte-filtre dans les fentes prévues à cet effet (1). Ensuite, remettez le porte-filtre en place (2) (fig. 28).

- 5** Placez le support avec le sac dans l'appareil.

Filtre HEPA 13 Ultra Clean Air

Cet appareil est équipé d'un filtre HEPA 13 Ultra Clean Air. Ce filtre est situé à l'arrière de l'appareil et permet de supprimer 99,9 % des particules de plus de 0,0003 µm, c'est-à-dire non seulement la poussière domestique normale, mais également les parasites microscopiques tels que les acariens, ainsi que leurs excréments, causes connues d'allergies respiratoires.

Remarque : Remplacez le filtre HEPA 13 une fois par an.

Remplacement du filtre HEPA 13

- 1** Ouvrez la grille du filtre (fig. 29).
- 2** Retirez le filtre usagé (fig. 30).
- 3** Insérez le nouveau filtre dans l'appareil.
- 4** Fermez la grille du filtre, puis poussez sur les coins inférieurs jusqu'à ce qu'ils s'enclenchent (fig. 31).

Commande d'accessoires

Si vous rencontrez des problèmes pour vous procurer des filtres ou d'autres accessoires, contactez le Service Consommateurs Philips de votre pays ou consultez le dépliant de garantie internationale.

Commande de sacs

- Les sacs Philips S-bag® **Classic longues performances** durent 2 fois plus longtemps que les sacs standard, et ce grâce à leur matière spéciale antiblocage. Ils sont disponibles sous la référence FC8021.
- Les sacs S-bag® Philips **antiallergiques** réduisent l'exposition aux allergènes. Le niveau de filtration des filtres HEPA 10 vous permet de conserver une maison propre et saine. Ils sont disponibles sous la référence FC8022.
- Les sacs S-bag® Philips **anti-odeur** disposent d'un revêtement absorbant les odeurs. Ce revêtement absorbe et neutralise les odeurs désagréables causées par la décomposition des poils d'animaux ou des restes de nourriture. Ils sont disponibles sous la référence FC8023.

Commande de filtres

- Les filtres permanents de protection du moteur sont disponibles sous la référence 4322 000 37300.
- Les filtres HEPA 13 Ultra Clean Air sont disponibles sous la référence FC8038.

Environnement

- Lorsqu'il ne fonctionnera plus, ne jetez pas l'appareil avec les ordures ménagères, mais déposez-le à un endroit assigné à cet effet, où il pourra être recyclé. Vous contribuerez ainsi à la protection de l'environnement (fig. 32).

Garantie et service

Si vous souhaitez obtenir des informations supplémentaires ou faire réparer l'appareil, ou si vous rencontrez un problème, rendez-vous sur le site Web de Philips à l'adresse **www.philips.com** ou contactez le Service Consommateurs Philips de votre pays. Vous trouverez le numéro de téléphone correspondant sur le dépliant de garantie internationale. S'il n'existe pas de Service Consommateurs Philips dans votre pays, renseignez-vous auprès de votre revendeur Philips local.

Dépannage

Ce chapitre présente les problèmes les plus courants que vous pouvez rencontrer avec votre appareil. Si vous ne parvenez pas à résoudre le problème à l'aide des informations ci-dessous, contactez le Service Consommateurs Philips de votre pays.

1 La puissance d'aspiration est insuffisante.

- A Le sac est peut-être plein.
- Remplacez le sac.
- B Les filtres sont peut-être sales.
- Nettoyez ou remplacez les filtres.
- C La puissance d'aspiration est peut-être réglée sur un niveau trop bas.
- Réglez la puissance d'aspiration sur un niveau plus élevé.
- D La brosse, le tube ou le flexible sont peut-être bouchés (fig. 33).
- Le cas échéant, détachez l'élément bouché et raccordez-le (tant que possible) dans le sens inverse. Allumez l'aspirateur pour forcer l'air à traverser l'élément bouché dans l'autre sens.

2 Lorsque je passe l'aspirateur, je ressens parfois des décharges électriques.

- A Votre aspirateur produit de l'électricité statique. Moins l'air est humide dans une pièce, plus l'appareil produit de l'électricité statique.
- Pour réduire ce désagrément, nous vous conseillons de décharger l'appareil en plaçant fréquemment le tube contre des objets métalliques de la pièce (par exemple, des pieds de table ou de chaise, un radiateur, etc.).
 - Vous pouvez également augmenter le niveau d'humidité de l'air dans la pièce en y plaçant de l'eau, par exemple dans un humidificateur suspendu à vos radiateurs ou des bols posés dessus ou à proximité.

Introduzione

Congratulazioni per l'acquisto e benvenuti in Philips! Per trarre il massimo vantaggio dall'assistenza Philips, registrate il vostro prodotto su www.philips.com/welcome.

Descrizione generale (fig. 1)

- 1 Pulsante di riavvolgimento del cavo
- 2 Manopola potenza aspirazione
- 3 Pulsante on/off
- 4 Indicatore del livello di riempimento del sacchetto
- 5 Apertura di attacco del tubo flessibile
- 6 Tubo flessibile con connettore girevole
- 7 Linguetta di sgancio del coperchio antipolvere
- 8 Portafiltro con filtro per la protezione del motore
- 9 Supporto del sacchetto per la polvere
- 10 Sacchetto per la polvere
- 11 Ruota posteriore
- 12 Bocchetta piccola
- 13 Bocchetta a lancia
- 14 Spazzolina
- 15 Impugnatura con pulsante di accoppiamento
- 16 Supporto accessori
- 17 Spazzola TriActive
- 18 Interruttore a leva per le impostazioni tappeto o parquet
- 19 Scanalatura per bloccare o riporre l'apparecchio
- 20 Spazzola angolare
- 21 Tubo telescopico con pulsante di accoppiamento
- 22 Impugnatura superiore con cardine
- 23 Griglia del filtro (aperta)
- 24 Alloggiamento fermo di blocco
- 25 Spina di rete
- 26 Filtro HEPA 13 Ultra Clean Air
- 27 Impugnatura anteriore
- 28 Ruota girevole
- 29 Alloggiamento conservazione
- 30 Targhetta modello

Importante

Prima di utilizzare l'apparecchio, leggete attentamente il presente manuale e conservatelo per eventuali riferimenti futuri.

Pericolo

- Non aspirare mai acqua o altre sostanze liquide. Non aspirare in nessun caso sostanze infiammabili e cenere se non completamente fredda.

Avviso

- Prima di collegare l'apparecchio, verificate che la tensione riportata sulla spina corrisponda alla tensione disponibile.
- Non utilizzate l'apparecchio se la spina, il cavo di alimentazione o l'apparecchio stesso sono danneggiati.
- Nel caso in cui il cavo di alimentazione fosse danneggiato, dovrà essere sostituito presso i centri autorizzati Philips, i rivenditori specializzati oppure da personale debitamente qualificato, per evitare situazioni pericolose.

- L'apparecchio non è destinato a persone (inclusi bambini) con capacità mentali, fisiche o sensoriali ridotte, fatti salvi i casi in cui tali persone abbiano ricevuto assistenza o formazione per l'uso dell'apparecchio da una persona responsabile della loro sicurezza.
- Adottate le dovute precauzioni per evitare che i bambini giochino con l'apparecchio.
- La spina deve essere rimossa dalla presa di corrente prima di pulire o effettuare interventi di manutenzione sull'apparecchio.
- Non puntate il flessibile, il tubo o qualsiasi altro accessorio in direzione degli occhi o delle orecchie né introducetelo in bocca quando è collegato all'aspirapolvere e quest'ultimo è acceso.

Attenzione

- Quando utilizzate l'apparecchio per aspirare cenere, sabbia fine, calce, polvere di cemento e sostanze simili, è possibile che i fori del sacchetto di carta per la polvere si ostruiscano e che l'indicatore di livello segnali che il sacchetto di carta è pieno. Sostituite il sacchetto di carta anche se non completamente pieno (vedere il capitolo "Sostituzione del sacchetto per la polvere").
- Utilizzate l'apparecchio sempre in combinazione con il filtro di protezione del motore onde evitare di danneggiare il motore e compromettere il funzionamento dell'aspirapolvere.
- Utilizzate esclusivamente sacchetti sintetici Philips s-bag®.
- Durante la pulizia, specialmente in stanze con una bassa umidità dell'aria, l'aspirapolvere genera elettricità statica. Di conseguenza, quando toccate il tubo o altre parti in acciaio dell'apparecchio, è possibile avvertire delle scariche elettriche. Queste ultime non sono dannose né per l'uomo, né per l'apparecchio. Per ovviare a questo inconveniente, vi consigliamo di:
 - 1 scaricare a terra l'apparecchio appoggiando spesso il tubo su altri oggetti di metallo presenti nella stanza (ad esempio sulle gambe di un tavolo o di una sedia oppure contro un radiatore, ecc...); (fig. 2)
 - 2 aumentare il livello di umidità dell'aria nella stanza utilizzando dell'acqua. Potete, ad esempio, appendere contenitori o recipienti pieni d'acqua sui radiatori oppure nelle loro vicinanze (fig. 3).

Campi elettromagnetici (EMF)

Questo apparecchio Philips è conforme a tutti gli standard relativi ai campi elettromagnetici (EMF). Se utilizzato in modo appropriato seguendo le istruzioni contenute nel presente manuale d'uso, l'apparecchio consente un utilizzo sicuro come confermato dai risultati scientifici attualmente disponibili.

Predisposizione dell'apparecchio**Tubo flessibile**

- 1 Per collegare il tubo flessibile, inseritelo nell'apparecchio fino a farlo scattare in posizione (fig. 4).
- 2 Per disinserirlo premete i pulsanti e tirate il tubo flessibile (fig. 5).

Tubo telescopico

- 1 Per collegare il tubo all'impugnatura, inserite quest'ultima nel tubo stesso, quindi fate scattare in posizione il pulsante di blocco a molla nell'apertura del tubo (fig. 6).
 - Per scollegare il tubo dall'impugnatura, premete il pulsante di blocco a molla ed estraete l'impugnatura dal tubo.
- 2 Regolate il tubo secondo la lunghezza che ritenete ottimale per la pulizia (fig. 7).

Spazzola TriActive e accessori

- 1 Per collegare la spazzola TriActive o un accessorio al tubo, premete il pulsante di blocco a molla posto sul tubo (1) e inserite quest'ultimo nella bocchetta o nell'accessorio (2). Inserite il pulsante di blocco a molla nell'apertura della bocchetta o dell'accessorio. (fig. 8)

Nota: Seguendo la medesima procedura, potete anche collegare gli accessori direttamente all'impugnatura.

- 2 Per scollegare una bocchetta o un accessorio dal tubo, premete il pulsante di blocco a molla ed estraete la bocchetta o l'accessorio dal tubo.

Spazzola TriActive

La spazzola TriActive è una spazzola multifunzionale indicata per moquette e pavimenti duri.

- Le setole laterali catturano una maggiore quantità di polvere e sporco ai lati della spazzola e consentono una pulizia accurata intorno ai mobili e negli angoli difficili da raggiungere (fig. 9).
- L'apertura della bocchetta consente di aspirare particelle di dimensioni maggiori (fig. 10).

- 1 Per la pulizia di pavimenti duri, spingete con il piede l'interruttore a leva posto in cima alla bocchetta: (fig. 11)
 - verranno estratte le apposite setole dall'alloggiamento. Contemporaneamente, la ruota verrà alzata per evitare di graffiare la superficie sottostante e per migliorare la manovrabilità dell'apparecchio.
- 2 Per la pulizia dei tappeti, premete nuovamente l'interruttore a leva: (fig. 12)
 - le setole rientreranno nell'alloggiamento e la ruota verrà abbassata automaticamente.

Accessori

- 1 Potete collegare la bocchetta a lancia (1), la bocchetta piccola (2) o la spazzola piccola (3) al tubo o direttamente all'impugnatura del flessibile (fig. 13).
 - Utilizzate la bocchetta a lancia per pulire gli angoli e i punti difficili da raggiungere.
 - Utilizzate la bocchetta piccola per pulire aree di piccole dimensioni, come poltrone e divani.
 - Utilizzate la spazzolina per pulire computer, librerie, scaffali, ecc.

Supporto accessori

- 1 Inserite il supporto accessori sull'impugnatura e (fig. 14)
- 2 agganciate i due seguenti accessori al supporto:
 - Bocchetta a lancia e bocchetta piccola (fig. 15).

Nota: La bocchetta piccola va riposta nel supporto accessori come illustrato in figura.

- Bocchetta a lancia e spazzolina (fig. 16).

Modalità d'uso dell'apparecchio

- 1 Estraiete il cavo di alimentazione dall'apparecchio e inserite la spina nella presa di corrente.
- 2 Per accendere l'apparecchio, premete con il piede il pulsante on/off sulla parte superiore dell'apparecchio (fig. 17).

Regolazione della forza aspirante

Durante il funzionamento potete regolare la potenza di aspirazione.

- Selezionate la potenza di aspirazione massima per pavimenti o moquette molto sporchi.
- Selezionate la potenza di aspirazione minima per tende, tappeti, ecc.

Manopola potenza aspirazione

- Durante il funzionamento, potrete regolare la potenza di aspirazione usando la manopola posta sulla parte superiore dell'apparecchio (fig. 18).

Pausa durante l'utilizzo

- 1 Se desiderate fare una pausa, inserite la scanalatura della bocchetta nell'alloggiamento di sospensione per riporre il tubo nel modo più conveniente (fig. 19).

Conservazione

- 1 Fate scorrere le parti del tubo l'una nell'altra per ridurre al minimo la lunghezza del tubo.
- 2 Spegnete l'apparecchio dopo l'uso e rimuovete la spina dalla presa di corrente.
- 3 Premete il pulsante di riavvolgimento per avvolgere il cavo di alimentazione (fig. 20).
- 4 Per conservare l'apparecchio in posizione verticale, inserite la scanalatura della bocchetta nell'alloggiamento conservazione (fig. 21).
- 5 Quando riponete l'apparecchio mettete sempre la spazzola TriActive sull'impostazione per tappeti (nastro della spazzola ritratto all'interno della bocchetta) per evitare che le setole laterali si pieghino (fig. 12).

Sostituzione del sacchetto per la polvere

Togliete sempre la spina dalla presa prima di sostituire il sacchetto raccogli-polvere.

Nota: In alcuni casi, l'indicatore del livello di riempimento del sacchetto può indicare che il sacchetto per la polvere è pieno, anche se non lo è. Questo può accadere se i fori del sacchetto sono ostruiti (ad es. nel caso in cui sia stata aspirata cenere, sabbia fine, calce, cemento in polvere e sostanze simili) o se qualcosa ostruisce la bocchetta, il tubo rigido e/o il tubo flessibile. Se i fori del sacchetto per la polvere sono ostruiti, sostituite il sacchetto anche se non è completamente pieno. Se il sacchetto non è né ostruito né pieno, qualcosa ostruisce la bocchetta, il tubo rigido e/o il tubo flessibile. In tal caso, non sostituite il sacchetto per la polvere, ma rimuovete la causa dell'ostruzione.

Sostituzione del sacchetto per la polvere

- Sostituite il sacchetto raccogli-polvere non appena l'indicatore di sacchetto pieno cambia colore, anche quando la bocchetta non è posizionata sul pavimento (fig. 22).

- 1 Spingete verso l'alto il coperchio per aprirlo (fig. 23).
- 2 Estraete il porta-sacchetto dall'apparecchio (fig. 24).

Assicuratevi di tenere il porta-sacchetto in posizione orizzontale quando lo estraete dall'apparecchio.

- 3 Tirare la linguetta di cartone per rimuovere il sacchetto pieno dal porta-sacchetto (fig. 25).
 ► Il sacchetto si piega automaticamente.
- 4 Infilate la linguetta di cartone del nuovo sacchetto raccogli-polvere nelle due scanalature del porta-sacchetto, spingendo bene in fondo. (fig. 26)
- 5 Riposizionate il porta-sacchetto nell'aspirapolvere.

Nota: Se non avete inserito bene il sacchetto, non potrete chiudere il coperchio.

Pulizia e manutenzione dei filtri

La spina deve essere rimossa dalla presa di corrente prima di pulire o effettuare interventi di manutenzione sull'apparecchio.

Nota: Pulite l'apparecchio esclusivamente con un panno umido.

Filtro protezione motore permanente

Per prestazioni ottimali, pulite il filtro di protezione motore permanente ogni volta che sostituite il sacchetto per la polvere.

Nota: Sostituite il filtro di protezione del motore una volta all'anno.

- 1 Togliete il porta-sacchetto con il sacchetto (fig. 24).

- 2 Premete la linguetta di sgancio del portafiltro (1) ed estraetelo (2). Togliete il filtro di protezione motore dal portafiltro. (fig. 27)
- 3 Scuotete il filtro su un cestino della spazzatura per pulirlo.
- 4 Rimettete il filtro pulito nel portafiltro. Inserite le due linguette del portafiltro dietro la sporgenza posta in basso, controllando che sia inserito correttamente in alto (1) e fatelo scattare in posizione (2) (fig. 28).
- 5 Rimettete a posto il porta-sacchetto e il sacchetto.

Filtro HEPA 13 Ultra Clean Air

Questo apparecchio è dotato di filtro HEPA 13 Ultra Clean Air. Il filtro si trova sul retro dell'apparecchio e consente di rimuovere il 99,9% delle particelle fino a 0,0003 mm di ampiezza dall'aria in uscita. Questo significa che non solo è in grado di rimuovere la polvere domestica normale, ma anche i microscopici parassiti dannosi come gli acari e i loro escrementi che notoriamente causano allergie respiratorie.

Nota: Sostituite il filtro HEPA 13 una volta all'anno.

Sostituzione del filtro HEPA 13

- 1 Aprite la griglia del filtro (fig. 29).
- 2 Rimuovete il filtro usurato (fig. 30).
- 3 Inserite il nuovo filtro.
- 4 Chiudete la griglia del filtro e premete gli angoli inferiori fino a quando scattano in posizione corretta (fig. 31).

Ordinazione degli accessori

In caso di difficoltà di reperimento di filtri o altri accessori per l'apparecchio, rivolgetevi a un Centro Assistenza Philips del vostro paese o consultate l'opuscolo di garanzia internazionale.

Ordinazione dei sacchetti raccogli-polvere

- I sacchetti per la polvere Philips s-bag® **classici a prestazioni elevate** durano il 50% in più rispetto ai sacchetti standard grazie ai materiali anti-intasatura di cui sono fatti. Acquistabili con il codice FC8021.
- I sacchetti per la polvere Philips s-bag® **antiallergenici** riducono l'esposizione agli allergeni. Il livello di filtraggio HEPA 10 di cui sono dotati consente di avere una casa sana e pulita. Acquistabili con il codice FC8022.
- I sacchetti per la polvere Philips s-bag® **anti-odore** sono rivestiti di un materiale che assorbe gli odori. Questo rivestimento assorbe e neutralizza gli odori sgradevoli causati dalla decomposizione di peli di animali o dai residui di cibo. Acquistabili con il codice FC8023.

Ordinazione dei filtri

- I filtri di protezione permanente del motore sono disponibili con il codice 4322 000 37300.
- I filtri HEPA 13 Ultra Clean Air possono essere acquistati con il codice FC8038.

Tutela dell'ambiente

- Per contribuire alla tutela dell'ambiente, non smaltite l'apparecchio insieme ai rifiuti domestici ma consegnatelo a un centro di raccolta ufficiale (fig. 32).

Garanzia e assistenza

Per assistenza o informazioni e in caso di problemi, visitate il sito Web Philips all'indirizzo **www.philips.com** oppure contattate il Centro Assistenza Clienti Philips del vostro paese. Per conoscere il numero di telefono consultate l'opuscolo della garanzia. Se nel vostro paese non esiste un Centro Assistenza Clienti, rivolgetevi al vostro rivenditore Philips.

Risoluzione dei guasti

In questo capitolo vengono riportati i problemi più ricorrenti legati all'uso dell'apparecchio. Se non riuscite a risolvere i problemi con le informazioni seguenti, vi preghiamo di contattare il Centro Assistenza Clienti Philips del vostro paese.

1 La potenza di aspirazione è insufficiente.

- A Il sacchetto per la polvere potrebbe essere pieno.
- Sostituite il sacchetto per la polvere.
- B I filtri potrebbero essere sporchi.
- Pulite e sostituite i filtri.
- C La potenza di aspirazione potrebbe essere impostata su un livello basso.
- Impostate la potenza di aspirazione su un livello più alto.
- D La bocchetta, il tubo o il tubo flessibile potrebbe essere bloccato (fig. 33).
- Per rimuovere le eventuali ostruzioni, smontate l'accessorio bloccato e rimontatelo (per quanto possibile) al contrario. Accendete quindi l'aspirapolvere e fate passare un getto d'aria attraverso l'accessorio ostruito, procedendo nella direzione opposta.

2 Quando si utilizza l'aspirapolvere, a volte, è possibile avvertire delle scosse elettriche.

- A L'aspirapolvere genera elettricità statica. Più bassa è l'umidità dell'aria nella stanza, più alto è l'accumulo di elettricità statica.
- Per ovviare a questo inconveniente, vi consigliamo di scaricare a terra l'apparecchio appoggiando spesso il tubo su altri oggetti in metallo presenti nella stanza (ad esempio sulle gambe di un tavolo o di una sedia oppure contro un radiatore, ecc...).
 - Per ovviare a questo inconveniente, vi consigliamo di aumentare il livello di umidità dell'aria nella stanza utilizzando dell'acqua. Potete, ad esempio, appendere contenitori o recipienti pieni d'acqua sui radiatori oppure nelle loro vicinanze.

Inleiding

Gefeliciteerd met uw aankoop en welkom bij Philips! Als u volledig wilt profiteren van de ondersteuning die Philips biedt, registreer uw product dan op www.philips.com/welcome.

Algemene beschrijving (fig. 1)

- 1 Snoeropwindknop
- 2 Zuigkrachtknop
- 3 Aan/uitknop
- 4 'Stofzak vol'-indicator
- 5 Slangaansluitopening
- 6 Slang met draaitop
- 7 Lipje om deksel te openen
- 8 Filterhouder met motorbeschermingsfilter
- 9 Stofzakhouder
- 10 Stofzak
- 11 Achterwiel
- 12 Kleine zuigmond
- 13 Spleetzuigmond
- 14 Kleine borstel
- 15 Handgreep met knopkoppeling
- 16 Accessoirehouder
- 17 TriActive-zuigmond
- 18 Kantelpedaal met standen voor tapijt/harde vloeren
- 19 Parkeer-/opbergrand
- 20 Zijborstel
- 21 Telescoopbuis met knopkoppeling
- 22 Scharnierende handgreep bovenzijde
- 23 Filterrooster (open)
- 24 Parkeersleuf
- 25 Stekker
- 26 Ultra Clean Air HEPA 13-filter
- 27 Handgreep voorzijde
- 28 Zwenkwiel
- 29 Opbergsleuf
- 30 Typeplaatje

Belangrijk

Lees deze gebruiksaanwijzing zorgvuldig door voordat u het apparaat gaat gebruiken. Bewaar de gebruiksaanwijzing om deze zo nodig later te kunnen raadplegen.

Gevaar

- Zuig nooit water of een andere vloeistof op met de stofzuiger. Zuig nooit brandbare stoffen op en zuig nooit as op voordat deze volledig is afgekoeld.

Waarschuwing

- Controleer of het voltage dat wordt aangegeven op het apparaat, overeenkomt met de plaatselijke netspanning voordat u het apparaat aansluit.
- Gebruik het apparaat niet indien de stekker, het netsnoer of het apparaat zelf beschadigd is.
- Indien het netsnoer beschadigd is, moet u het laten vervangen door Philips, een door Philips geautoriseerd servicecentrum of personen met vergelijkbare kwalificaties om gevaar te voorkomen.

- Dit apparaat is niet bedoeld voor gebruik door personen (waaronder kinderen) met verminderde lichamelijke, zintuiglijke of geestelijke vermogens, of die gebrek aan ervaring of kennis hebben, tenzij iemand die verantwoordelijk is voor hun veiligheid toezicht op hen houdt of hun heeft uitgelegd hoe het apparaat dient te worden gebruikt.
- Houd toezicht op jonge kinderen om te voorkomen dat ze met het apparaat gaan spelen.
- Haal de stekker uit het stopcontact voor u het apparaat schoonmaakt of onderhoudt.
- Richt de slang, de buis of andere accessoires niet op de ogen of oren en stop deze onderdelen ook niet in uw mond wanneer ze zijn aangesloten op de stofzuiger en deze is ingeschakeld.

Let op

- Als u de stofzuiger gebruikt om as, fijn zand, kalk, cementstof of vergelijkbare stoffen op te zuigen, raken de poriën van de stofzak verstopt. Hierdoor zal de 'stofzak vol'-indicator aangeven dat de stofzak vol is. Vervang de stofzak, zelfs als deze nog niet vol is (zie hoofdstuk 'De stofzak vervangen').
- Gebruik het apparaat nooit zonder het motorbeschermingsfilter. Dit kan de motor beschadigen en de levensduur van het apparaat verkorten.
- Gebruik uitsluitend Philips s-bag® synthetische stofzakken.
- Tijdens het stofzuigen, met name in kamers met een lage luchtvochtigheid, bouwt de stofzuiger statische elektriciteit op. Hierdoor kunt u elektrische schokken voelen als u de buis of andere metalen delen van de stofzuiger aanraakt. Deze schokken zijn niet schadelijk voor u en leveren geen schade op aan het apparaat. Om dit ongemak te beperken, adviseren wij u:
 - 1 het apparaat te ontladen door de buis regelmatig tegen andere metalen voorwerpen in de kamer te houden (bijvoorbeeld tegen tafel- of stoelpoten, radiatoren, enz.); (fig. 2)
 - 2 de luchtvochtigheid in de kamer te verhogen door water neer te zetten. U kunt bijvoorbeeld waterbakjes aan de radiatoren hangen of kommen met water op of bij de radiatoren plaatsen (fig. 3).

Elektromagnetische velden (EMV)

Dit Philips-apparaat voldoet aan alle richtlijnen met betrekking tot elektromagnetische velden (EMV). Mits het apparaat op de juiste wijze en volgens de instructies in deze gebruiksaanwijzing wordt gebruikt, is het veilig te gebruiken volgens het nu beschikbare wetenschappelijke bewijs.

Klaarmaken voor gebruik

Slang

- 1 Om de slang te bevestigen, duwt u deze stevig in het apparaat ('klik') (fig. 4).
- 2 Om de slang te verwijderen, drukt u op de knoppen en trekt u de slang uit het apparaat (fig. 5).

Telescoopbuis

- 1 Bevestig de buis aan de handgreep door de handgreep in de buis te steken. Schuif het geveerde knopje in de opening in de buis (fig. 6).
 - Om de buis te verwijderen van de handgreep drukt u het geveerde vergrendelingsknopje in en trekt u de handgreep uit de buis.
- 2 Stel de buis in op de lengte die u tijdens het stofzuigen het prettigst vindt (fig. 7).

TriActive-zuigmond en accessoires

- 1 Om de TriActive-zuigmond of een accessoire aan de buis te bevestigen, drukt u op het geveerde vergrendelingsknopje op de buis (1) en steekt u de buis in de zuigmond of het accessoire (2). Plaats het geveerde vergrendelingsknopje in de opening van de zuigmond of het accessoire. (fig. 8)

Opmerking: U kunt de zuigmond en accessoires ook op dezelfde manier rechtstreeks aan de handgreep van de slang bevestigen.

- 2** Om de zuigmond of een accessoire van de buis te verwijderen, drukt u op het geveerde vergrendelingsknopje en trekt u de zuigmond of het accessoire uit de buis.

TriActive-zuigmond

De TriActive-zuigmond is een veelzijdige zuigmond voor tapijten en harde vloeren.

- De zijborstels nemen meer stof en vuil op aan de zijkanten van de zuigmond zodat u beter kunt schoonmaken langs meubelen en andere obstakels (fig. 9).
- Via de opening aan de voorzijde van de zuigmond kunt u grotere vuildelen opzuigen (fig. 10).

- 1** Om harde vloeren schoon te maken, drukt u met uw voet op het kantelpedaal op de zuigmond (fig. 11).

- ▶ De borstelstrip voor het zuigen van harde vloeren wordt uitgeklaapt. Het wiel gaat tegelijkertijd omhoog zodat u geen krassen maakt en beter kunt manoeuvreren.

- 2** Om tapijt schoon te maken, drukt u nogmaals met uw voet op het kantelpedaal (fig. 12).

- ▶ De borstelstrip wordt ingeklapt en het wiel zakt automatisch omlaag.

Accessoires

- 1** U kunt de spleetzuigmond (1), de kleine zuigmond (2) of de kleine borstel (3) aan de buis of rechtstreeks aan de handgreep van de slang bevestigen (fig. 13).

- Gebruik de spleetzuigmond om kleine hoekjes en moeilijk bereikbare plekjes te stofzuigen.
- Gebruik de kleine zuigmond voor het stofzuigen van kleine oppervlakken, bijv. de zittingen van stoelen en banken.
- Gebruik de kleine borstelzuigmond voor het schoonmaken van computers, boekenplanken, enz.

Accessoirehouder

- 1** Klik de accessoirehouder op de handgreep (fig. 14).

- 2** Klik twee accessoires in de accessoirehouder:

- Spleetzuigmond en kleine zuigmond (fig. 15).

Opmerking: De kleine zuigmond dient zoals afgebeeld in de accessoirehouder te worden geplaatst.

- Spleetzuigmond en kleine borstel (fig. 16).

Het apparaat gebruiken

- 1** Trek het netsnoer uit het apparaat en steek de stekker in het stopcontact.

- 2** Druk met uw voet op de aan/uitknop boven op het apparaat om het in te schakelen (fig. 17).

De zuigkracht instellen

U kunt de zuigkracht tijdens het stofzuigen aanpassen.

- Gebruik maximale zuigkracht om erg vuile tapijten en harde vloeren te stofzuigen.
- Gebruik minimale zuigkracht om gordijnen, tafelkleden enzovoort te stofzuigen.

Zuigkrachtknop

- Tijdens het stofzuigen kunt u de zuigkracht aanpassen met de zuigkrachtknop boven op het apparaat (fig. 18).

Pauzeren tijdens gebruik

- 1** Als u even wilt pauzeren, parkeert u de buis in een handige stand door de rand op de zuigmond in de parkeerleuf te schuiven (fig. 19).

Opbergen

- 1 Schuif de buisdelen in elkaar om de buis zo kort mogelijk te maken.
- 2 Schakel het apparaat uit en haal de stekker uit het stopcontact.
- 3 Druk op de snoeropwindknop om het netsnoer op te winden (fig. 20).
- 4 Om het apparaat rechtop weg te zetten, plaatst u de rand op de zuigmond in de opbergsleuf (fig. 21).
- 5 Plaats de TriActive-zuigmond altijd in de tapijtstand (borstelstrip ingeklapt in de zuigmond) wanneer u het apparaat opbergt. Voorkom tevens dat de zijborstels verbogen raken (fig. 12).

De stofzak vervangen

Haal altijd de stekker uit het stopcontact voordat u de stofzak vervangt.

Opmerking: In bepaalde gevallen kan de 'Stofzak vol'-indicator aangeven dat de stofzak vol is, terwijl dat niet het geval is. Dit kan gebeuren als de poriën van de stofzak verstopt zijn (bijv. als u as, fijn zand, kalk, cementstof of vergelijkbare stoffen hebt opgezogen) of als iets de zuigmond, buis en/of slang blokkeert. Als de poriën van de stofzak zijn verstopt, moet u de stofzak vervangen, zelfs als deze nog niet vol is. Als de stofzak niet verstopt is en ook niet vol is, blokkeert iets de zuigmond, de buis en/of de slang. In dat geval hoeft u de stofzak niet te vervangen, maar moet u het obstakel verwijderen.

De stofzak vervangen

- Vervang de stofzak zodra de 'stofzak vol'-indicator blijvend van kleur is veranderd, zelfs wanneer de zuigmond niet op de vloer is geplaatst (fig. 22).

- 1 Open het deksel door het naar boven te trekken (fig. 23).
- 2 Til de stofzakhouder uit het apparaat (fig. 24).

Zorg ervoor dat u de houder met de stofzak horizontaal houdt wanneer u deze uit het apparaat tilt.

- 3 Trek aan het kartonnen uiteinde om de volle stofzak uit de houder te verwijderen (fig. 25).
 De stofzak wordt automatisch afgesloten.
- 4 Schuif de kartonnen voorzijde van de nieuwe stofzak zo ver mogelijk in de twee groeven van de stofzakhouder. (fig. 26)
- 5 Plaats de stofzakhouder terug in de stofzuiger.

Opmerking: Het deksel kan niet worden gesloten als er geen stofzak is geplaatst.

Schoonmaken en onderhoud van filters

Haal de stekker uit het stopcontact voor u het apparaat schoonmaakt of onderhoudt.

Opmerking: Maak de behuizing van het apparaat alleen schoon met een vochtige doek.

Permanent motorbeschermingsfilter

Maak het permanente motorbeschermingsfilter schoon telkens wanneer u de stofzak vervangt om optimale prestaties te garanderen.

Opmerking: Vervang het motorbeschermingsfilter een keer per jaar.

- 1 Verwijder de stofzakhouder met de stofzak (fig. 24).
- 2 Druk op het ontgrendellipje (1) en neem de filterhouder uit het apparaat (2). Neem het motorbeschermingsfilter uit de filterhouder. (fig. 27)

- 3 Maak het filter schoon door het boven een afvalbak uit te schudden.
- 4 Plaats het schone filter terug in de filterhouder. Plaats de twee nokjes van de filterhouder achter de rand aan de onderzijde om ervoor te zorgen dat de houder aan de bovenkant goed past (1). Duw de filterhouder vervolgens naar beneden (2) (fig. 28).
- 5 Plaats de stofzakhouder met de stofzak terug in het apparaat.

Ultra Clean Air HEPA 13-filter

Dit apparaat is uitgerust met het Ultra Clean Air HEPA 13-filter. Dit filter bevindt zich in de achterzijde van het apparaat en is in staat 99,9% van alle stofdeeltjes tot 0,0003 mm uit de uitblaaslucht te verwijderen. Dit houdt in dat niet alleen normaal huisstof wordt verwijderd, maar ook microscopisch klein schadelijk ongedierte zoals huisstofmijt en hun uitwerpselen, bekende veroorzakers van luchtwegallergieën.

Opmerking: Vervang het HEPA 13-filter eens per jaar.

Het HEPA 13-filter vervangen

- 1 Open het filterrooster (fig. 29).
- 2 Verwijder het oude filter (fig. 30).
- 3 Plaats het nieuwe filter in het apparaat.
- 4 Sluit het filterrooster en druk op de onderste hoeken tot deze vastklikken (fig. 31).

Accessoires bestellen

Als u problemen ondervindt bij het verkrijgen van filters of overige accessoires voor dit apparaat, neem dan contact op met het Philips Consumer Care Centre in uw land of raadpleeg het 'worldwide guarantee'-vouwblad.

Stofzakken bestellen

- Philips s-bag®-stofzakken **Classic Long Performance** gaan 50% langer mee dan standaardstofzakken, dankzij het niet-verstoppende materiaal. Verkrijgbaar onder typenummer FC8021.
- Philips s-bag®-stofzakken **Anti-Allergy** verminderen de blootstelling aan allergenen. Het HEPA 10-filterniveau zorgt voor een schone en gezonde leefomgeving. Verkrijgbaar onder typenummer FC8022.
- Philips s-bag®-stofzakken **Anti-Odour** hebben een geurabsorberende laag. Deze laag absorbeert en neutraliseert onaangename geuren die door het afbreken van haar van huisdieren of etensrestjes worden veroorzaakt. Verkrijgbaar onder typenummer FC8023.

Filters bestellen

- Permanente motorbeschermingsfilters zijn verkrijgbaar onder servicenummer 4322 000 37300.
- Ultra Clean Air HEPA 13-filters zijn beschikbaar onder typenummer FC8038.

Milieu

- Gooi het apparaat aan het einde van zijn levensduur niet weg met het normale huisvuil, maar lever het in op een door de overheid aangewezen inzamelpunt om het te laten recyclen. Op die manier levert u een bijdrage aan een schonere leefomgeving (fig. 32).

Garantie en service

Als u service of informatie nodig hebt of als u een probleem hebt, bezoek dan de Philips-website (www.philips.nl) of neem contact op met het Philips Consumer Care Centre in uw land. U vindt het telefoonnummer in het 'worldwide guarantee'-vouwblad. Als er geen Consumer Care Centre in uw land is, ga dan naar uw Philips-dealer.

Problemen oplossen

Dit hoofdstuk behandelt in het kort de problemen die u kunt tegenkomen tijdens het gebruik van het apparaat. Als u er niet in slaagt het probleem op te lossen met behulp van de onderstaande informatie, neem dan contact op met het Consumer Care Centre in uw land.

1 Er is onvoldoende zuigkracht.

- A Mogelijk is de stofzak vol.
 - Vervang de stofzak.
- B Mogelijk zijn de filters vuil.
 - Maak de filters schoon of vervang ze.
- C Mogelijk is de zuigkracht ingesteld op een lage stand.
 - Stel de zuigkracht in op een hogere stand.
- D Mogelijk is de zuigmond, de buis of de slang verstopt (fig. 33).
 - Om de verstopping te verhelpen, verwijdert u het verstopte onderdeel en bevestigt u het (voor zover mogelijk) andersom op het apparaat. Schakel de stofzuiger in om lucht in tegenovergestelde richting door het verstopte onderdeel te persen.

2 Als ik aan het stofzuigen ben, voel ik soms elektrische schokken.

- A Uw stofzuiger bouwt statische elektriciteit op. Hoe lager de luchtvochtigheid in de kamer, hoe meer statische elektriciteit het apparaat opbouwt.
 - Om dit ongemak te beperken, adviseren wij u het apparaat te ontladen door de buis regelmatig tegen andere metalen voorwerpen in de kamer te houden (bijvoorbeeld tegen tafel- of stoelpoten, een radiator, enz.).
 - Om dit ongemak te beperken, adviseren wij u de luchtvochtigheid in de kamer te verhogen door water neer te zetten. U kunt bijvoorbeeld waterbakjes aan de radiatoren hangen of kommen met water op of bij de radiatoren plaatsen.

Innledning

Gratulerer med kjøpet og velkommen til Philips! Du får best mulig nytte av støtten som Philips tilbyr, hvis du registrerer produktet ditt på www.philips.com/welcome.

Generell beskrivelse (fig. 1)

- 1 Knapp for innrulling av ledning
- 2 Knapp for sugeseffekt
- 3 Av/på-knapp
- 4 Indikator for full støvsugerpose
- 5 Åpning for slangetilkobling
- 6 Slange med svingfeste
- 7 Tapp for å åpne støvdeksel
- 8 Filterholder med motorbeskyttelsesfilter
- 9 Holder for støvsugerpose
- 10 Støvsugerpose
- 11 Bakhjul
- 12 Lite munnstykke
- 13 Fugemunnstykke
- 14 Liten børste
- 15 Håndtak med knappkobling
- 16 Tilbehørsholder
- 17 TriActive-munnstykke
- 18 Vippebryter for innstilling for teppe eller harde gulv
- 19 Parkerings-/oppbevaringskant
- 20 Sidebørste
- 21 Teleskoprør med knappkobling
- 22 Hengslet topphåndtak
- 23 Filtergrill (åpen)
- 24 Parkeringsspor
- 25 Støpsel
- 26 Ultra Clean Air HEPA 13-filter
- 27 Fronthåndtak
- 28 Svinghjul
- 29 Oppbevaringsspor
- 30 Merkeplate

Viktig

Les denne brukerveiledningen nøye før du bruker apparatet, og ta vare på den for senere referanse.

Fare

- Sug aldri opp vann eller annen væske. Sug aldri opp lettantennelige stoffer, og sug ikke opp aske før den er blitt kald.

Advarsel

- Før du kobler til apparatet, må du kontrollere at spenningen som er angitt på apparatet, stemmer overens med nettspenningen.
- Du må ikke bruke apparatet hvis støpselet, ledningen eller selve apparatet er ødelagt.
- Hvis ledningen er ødelagt, må den alltid skiftes ut av Philips, et servicesenter som er godkjent av Philips, eller lignende kvalifisert personell, slik at man unngår farlige situasjoner.
- Dette apparatet er ikke tiltenkt bruk av personer (inkludert barn) som har nedsatt sanseevne eller fysisk eller psykisk funksjonsevne, eller personer som ikke har erfaring eller kunnskap,

unntatt hvis de får tilsyn eller instruksjoner om bruk av apparatet av en person som er ansvarlig for sikkerheten.

- Pass på at barn er under tilsyn, slik at de ikke leker med apparatet.
- Støpselet må tas ut av stikkkontakten før rengjøring eller vedlikehold av apparatet.
- Ikke rett slangen, røret eller noe annet tilbehør mot øynene eller ørene, og putt dem heller ikke i munnen når de er koblet til støvsugeren og støvsugeren er slått på.

Viktig

- Når du bruker støvsugeren til å støvsuge aske, fin sand, kalk, sementstøv eller lignende stoffer, vil porene i støvsugerposen bli blokkert. Da viser indikatoren for full støvsugerpose at støvsugerposen er full. Du må da skifte støvsugerposen, selv om den ikke er full ennå (se avsnittet Skifte støvsugerpose).
- Bruk aldri apparatet uten motorbeskyttelsesfilteret. Det kan skade motoren og forkorte levetiden på apparatet.
- Bruk kun Philips s-bag® syntetiske støvsugerposer.
- Mens du støvsuger, spesielt på rom med lav luftfuktighet, bygger støvsugeren opp statisk elektrisitet. Et resultat av det er at du kan oppleve å få elektrisk støt når du berører røret eller andre deler i stål på støvsugeren. Disse støtene er ikke skadelige for deg, og de skader ikke apparatet. Vi anbefaler følgende for å redusere dette:
 - 1 Utlad apparatet ved ofte å holde røret mot andre metallgjenstander i rommet (for eksempel stol- og bordben, radiator osv.) (fig. 2).
 - 2 Hev luftfuktigheten i rommet ved å plassere vann i rommet. Du kan for eksempel henge beholdere som er fylt med vann, på radiatorene eller plassere boller som er fylt med vann, på eller i nærheten av radiatorene (fig. 3).

Elektromagnetiske felt (EMF)

Dette Philips-apparatet overholder alle standarder som gjelder for elektromagnetiske felt (EMF). Hvis det håndteres riktig og i samsvar med instruksjonene i denne brukerhåndboken, er det trygt å bruke det ut fra den kunnskapen vi har per dags dato.

Før bruk

Slange

- 1 Når du skal koble til slangen, trykker du den godt inn i apparatet (til det sier klikk) (fig. 4).
- 2 Når du skal koble fra slangen, trykker du inn knappene og trekker slangen ut av apparatet (fig. 5).

Teleskoprør

- 1 Når du skal koble røret til håndtaket, setter du håndtaket inn i røret. Fest den fjærbelastede låseknappen i åpningen på røret (fig. 6).
 - Når du skal koble røret fra håndtaket, trykker du på låseknappen og trekker håndtaket ut av røret.
- 2 Juster lengden på røret slik at det passer til deg når du skal støvsuge (fig. 7).

TriActive-munnstykke og tilbehør

- 1 Når du skal koble TriActive-munnstykket eller et tilbehør til røret, trykker du på den fjærbelastede låseknappen på røret (1) og setter røret inn på munnstykket eller tilbehøret (2). Trykk den fjærbelastede låseknappen inn i åpningen i munnstykket eller tilbehøret. (fig. 8)

Merk: Du kan også koble til tilbehøret direkte på håndtaket på slangen på samme måte.

- 2 Når du skal koble munnstykket eller et tilbehør fra røret, trykker du på den fjærbelastede låseknappen og trekker munnstykket eller tilbehøret av røret.

TriActive-munnstykke

TriActive-munnstykket er et flerfunksjonsmunnstykke for tepper og harde gulv.

- Sidebørstene fanger opp mer støv og smuss på sidene av munnstykket, og dette gjør at du kan rengjøre bedre langs møbelben og andre hindringer (fig. 9).
- Åpningen foran på munnstykket gjør at du kan suge opp større partikler (fig. 10).

- 1** Når du skal støvsuge harde gulv, trykker du på vippebryteren øverst på munnstykket med foten (fig. 11).
 - Børsten for støvsuging av harde gulv vippes ut av munnstykket. Hjulet løftes samtidig for å unngå riper og for å gjøre munnstykket enklere å manøvrere.
- 2** Når du skal støvsuge tepper, trykker du på vippebryteren igjen (fig. 12).
 - Børsten trekkes inn i munnstykket, og hjulet senkes automatisk.

Tilbehør

- 1** Du kan koble fugemunnstykket (1), det lille munnstykket (2) eller den lille børsten (3) til røret eller direkte til håndtaket på slangen (fig. 13).
 - Bruk fugemunnstykket til å støvsuge trange hjørner eller steder som er vanskelige å nå.
 - Bruk det lille munnstykket til å støvsuge mindre områder; for eksempel sofaer eller stoler.
 - Bruk det lille børstemunnstykket til å støvsuge datamaskiner, bokhyller osv.

Tilbehørsholder

- 1** Trykk tilbehørsholderen fast på håndtaket (fig. 14).
- 2** Trykk to tilbehør fast i tilbehørsholderen:
 - fugemunnstykke og lite munnstykke (fig. 15)

Merk: Det lille munnstykket må oppbevares i tilbehørsholderen som vist på bildet.

- fugemunnstykke og liten børste (fig. 16)

Bruke apparatet

- 1** Trekk ledningen ut av apparatet, og koble støpselet til veggkontakten.
- 2** Trykk på av/på-knappen oppå apparatet med foten for å slå det på (fig. 17).

Justere sugeeffekten

Du kan justere sugeeffekten mens du støvsuger.

- Bruk maksimal sugeeffekt når du støvsuger svært skitne tepper og harde gulv.
- Bruk minimal sugeeffekt når du støvsuger gardiner, duker osv.

Knapp for sugeeffekt

- Mens du støvsuger kan du justere sugeeffekten ved hjelp av knappen for sugeeffekt oppå apparatet (fig. 18)

Pause under bruk

- 1** Hvis du vil ta en liten pause, setter du kanten på munnstykket inn i parkeringssporet for å sette fra deg røret i en praktisk stilling (fig. 19).

Oppbevaring

- 1** Skyv rørdelene inn i hverandre for å få kortest mulig lengde på røret.
- 2** Slå av apparatet og ta støpselet ut av vegguttaket.
- 3** Trykk på knappen for innrulling av ledning for å rulle inn ledningen (fig. 20).

- 4** Plasser kanten på munnstykket i oppbevaringssporet for å oppbevare apparatet i oppreist stilling (fig. 21).
- 5** TriActive-munnstykket skal alltid stå i teppeinnstillingen (børstekanten trukket inn i munnstykket) når du oppbevarer det for å forhindre at sidebørstene blir bøyd (fig. 12).

Skifte støvsugerposer

Koble alltid apparatet fra strømnettet før du skifter støvsugerpose.

Merk: I noen tilfeller kan indikatoren for full støvsugerpose indikere at støvsugerposen er full, selv om den ikke er det. Dette kan skje hvis porene til støvsugerposen er tette (f.eks. når du har støvsugd aske, fin sand, kalk, sementstøv og lignende stoffer), eller hvis noe blokkerer munnstykket, røret og/eller slangen. Hvis porene på støvsugerposen er tette, må du skifte støvsugerposen eller tømme støvsugerposen, selv om den ennå ikke er full. Hvis støvsugerposen ikke er tett eller full, er det noe som blokkerer munnstykket, røret og/eller slangen. Hvis dette er tilfellet, trenger du ikke å skifte støvsugerposen, men du må fjerne hindringen.

Skifte støvsugerposer

- Skift støvsugerpose så snart indikatoren for full støvsugerpose har endret farge permanent, det vil si også når munnstykket ikke berører underlaget (fig. 22).

1 Dra dekselet oppover for å åpne det (fig. 23).

2 Løft holderen for støvsugerpose ut av apparatet (fig. 24).

Sørg for at du holder holderen med støvsugerposen i vannrett posisjon når du løfter den ut av apparatet.

3 Trekk i pappfliken for å fjerne den fulle støvsugerposen fra holderen (fig. 25).

► Støvsugerposen forsegles automatisk.

4 Skyv pappdelen foran på den nye støvsugerposen så langt som mulig inn i de to sporene på holderen for støvsugerpose. (fig. 26)

5 Sett holderen for støvsugerposen tilbake på plass i støvsugeren.

Merk: Dersom du ikke har satt inn en støvsugerpose, er det ikke mulig å lukke dekselet.

Rengjøre og vedlikeholde filterene

Støpselet må tas ut av stikkkontakten før rengjøring eller vedlikehold av apparatet.

Merk: Tørk kun av apparatet med en fuktig klut.

Permanent motorbeskyttelsesfilter

Rengjør det permanente motorbeskyttelsesfilteret hver gang du skifter støvsugerpose for å sikre optimal ytelse.

Merk: Skift motorbeskyttelsesfilteret en gang i året.

1 Ta ut holderen for støvsugerpose og støvsugerposen (fig. 24).

2 Trykk på tappen for å åpne filterholderen (1) og ta filterholderen ut av apparatet (2). Ta motorbeskyttelsesfilteret ut av filterholderen. (fig. 27)

3 Rengjør filteret ved å riste det over en søppelbøtte.

4 Sett det rene filteret tilbake i filterholderen. Plasser de to flippene på filterholderen bak kantene i bunnen for å forsikre deg om at filteret sitter ordentlig på toppen (1). Trykk deretter filterholderen på plass (2) (fig. 28).

- 5** Sett holderen for støvsugerpose og støvsugerposen tilbake på plass i apparatet.

Ultra Clean Air HEPA 13-filte

Dette apparatet er utstyrt med Ultra Clean Air HEPA 13-filte. Dette filte finner du bak på apparatet, og det fjerner 99,9 % av alle partikler ned til en størrelse på 0,0003 mm fra utløpsluften. Dette omfatter ikke bare normalt husstøv, men også mikroskopiske skadedyr som støvmidd og ekskrementer fra midden, som er kjent for å føre til luftveisallergi.

Merk: Skift HEPA 13-filte en gang i året.

Skifte HEPA 13-filte

- 1** Åpne filtegrillen (fig. 29).
- 2** Ta ut det gamle filte (fig. 30).
- 3** Sett inn det nye filte i apparatet.
- 4** Lukk filtegrillen og trykk på hjørnene nederst til de smetter på plass (fig. 31).

Bestille tilbehør

Hvis du har problemer med å få tak i filtre eller annet tilbehør til dette apparatet, kan du ta kontakt med Philips' forbrukerstøtte i landet der du bor, eller se i garantiheftet.

Bestille støvsugerposer

- Klassiske Philips s-bag®-støvsugerposer med **langvarig ytelse** varer 50 % lenger enn standard støvsugerposer takket være materialet som forhindrer tilstopping. Tilgjengelig under typenummer FC8021.
- Philips s-bag®-støvsugerposer for **anti-allergi** reduserer eksponeringen mot allergener. HEPA 10-filteeringsnivået gir deg et rent og sunt hjemmemiljø. Tilgjengelig under typenummer FC8022.
- Philips s-bag®-støvsugerposer med **Anti-Odour** har et luktabsorberende belegg. Dette belegget absorberer og nøytraliserer ubehagelige lukter fra dyrehår og matrester som brytes ned. Tilgjengelig under typenummer FC8023.

Bestille filtre

- Permanente motorbeskyttelsesfiltre er tilgjengelige under servicenummer 4322 000 37300.
- Ultra Clean Air HEPA 13-filtre er tilgjengelige under typenummer FC8038.

Miljø

- Ikke kast apparatet som restavfall når det ikke kan brukes lenger. Lever det på en gjenvinningsstasjon. Ved å gjøre dette hjelper du til med å ta vare på miljøet (fig. 32).

Garanti og service

Hvis du trenger service eller informasjon, eller hvis du har et problem, kan du gå til nettsidene til Philips på **www.philips.com**. Du kan også ta kontakt med Philips' forbrukertjeneste der du bor. Du finner telefonnummeret i garantiheftet. Hvis det ikke finnes noen forbrukertjeneste i nærheten, kan du kontakte din lokale Philips-forhandler.

Feilsøking

Dette avsnittet oppsummerer de vanligste problemene som kan oppstå med apparatet. Hvis du ikke klarer å løse problemet med informasjonen nedenfor, kan du ta kontakt med Philips' forbrukertjeneste der du bor.

1 Sugeeffekten er redusert.

- A Støvsugerposen kan være full.
 - Bytt støvsugerposen.
- B Filtrene kan være skitne.
 - Rengjør eller skift ut filtrene.
- C Sugeeffekten kan være innstilt på en lav innstilling.
 - Still sugeeffekten inn på en høyere innstilling.
- D Munnstykket, røret eller slangen kan være blokkert (fig. 33).
 - Når du vil fjerne en blokkering, kobler du den tilstoppede enheten fra, snur den og kobler den til den andre veien (så langt det lar seg gjøre). Slå deretter på støvsugeren for å tvinge luften forbi den tilstoppede enheten fra motsatt side.

2 Når jeg bruker støvsugeren, får jeg noen ganger elektriske støt.

- A Støvsugeren bygger opp statisk elektrisitet. Jo lavere luftfuktigheten er i rommene, desto mer statisk elektrisitet bygger apparatet opp.
 - For å redusere dette anbefaler vi at du utlader apparatet ofte ved å holde røret mot andre metallgjenstander i rommet (for eksempel stol- og bordben, radiator osv.).
 - For å redusere dette anbefaler vi at du hever luftfuktigheten i rommet ved å plassere vann i rommet. Du kan for eksempel henge beholdere som er fylt med vann, på radiatorene eller plassere boller som er fylt med vann, på eller i nærheten av radiatorene.

Introdução

Parabéns pela sua compra e bem-vindo à Philips! Para tirar todo o partido da assistência fornecida pela Philips, registre o seu produto em www.philips.com/welcome.

Descrição geral (fig. 1)

- 1 Botão de recolha do fio
- 2 Botão regulador da potência de sucção
- 3 Botão de ligar/desligar
- 4 Indicador de saco para o pó cheio
- 5 Abertura da ligação da mangueira
- 6 Mangueira com encaixe rotativo
- 7 Patilha de libertação da cobertura contra o pó
- 8 Suporte do filtro com filtro de protecção do motor
- 9 Suporte do saco para o pó
- 10 Saco para o pó
- 11 Roda traseira
- 12 Bico pequeno
- 13 Bico para fendas
- 14 Escova pequena
- 15 Pega com botão de fixação
- 16 Suporte para acessórios
- 17 Escova TriActive
- 18 Botão basculante para tapetes/soalhos
- 19 Gancho de descanso/arrumação
- 20 Escova lateral
- 21 Tubo telescópico com botão de fixação
- 22 Pega superior articulada
- 23 Grelha do filtro (aberta)
- 24 Ranhura de descanso
- 25 Ficha de alimentação
- 26 Filtro Ultra Clean Air HEPA 13
- 27 Pega frontal
- 28 Roda rotativa
- 29 Ranhura de arrumação
- 30 Placa de identificação

Importante

Leia cuidadosamente este manual do utilizador antes de utilizar o aparelho e guarde-o para consultas futuras.

Perigo

- Nunca aspire água ou qualquer outro líquido. Nunca aspire substâncias inflamáveis nem cinzas ainda quentes.

Aviso

- Verifique se a voltagem indicada no aparelho corresponde à voltagem eléctrica local antes de o ligar.
- Não utilize o aparelho se a ficha, o fio de alimentação ou o próprio aparelho estiverem danificados.
- Se o fio estiver danificado, deve ser sempre substituído pela Philips, por um centro de assistência autorizado da Philips ou por pessoal devidamente qualificado para se evitarem situações de perigo.

- Este aparelho não se destina a ser utilizado por pessoas (incluindo crianças) com capacidades físicas, sensoriais ou mentais reduzidas, ou com falta de experiência e conhecimentos, salvo se tiverem recebido supervisão ou instruções sobre o uso do aparelho por alguém responsável pela sua segurança.
- As crianças devem ser supervisionadas para garantir que não brincam com o aparelho.
- A ficha deve ser retirada da tomada de saída antes de limpar ou efectuar a manutenção do aparelho.
- Não aponte a mangueira, o tubo ou qualquer outro acessório para os olhos ou ouvidos, nem os coloque na boca quando estiverem ligados ao aspirador e este se encontrar em funcionamento.

Cuidado

- Ao utilizar o aspirador para aspirar cinzas, areia fina, cal, pó de cimento e substâncias semelhantes, os poros do saco para o pó ficam obstruídos. Consequentemente, o indicador de saco para o pó cheio irá indicar que o saco está cheio. Substitua o saco para o pó, mesmo que este ainda não esteja cheio (consulte o capítulo "Substituição do saco para o pó").
- Nunca utilize o aparelho sem o filtro de protecção do motor. Isto poderá danificar o motor e reduzir o tempo de vida do aparelho.
- Utilize apenas sacos para o pó sintéticos s-bag® da Philips.
- Ao aspirar, especialmente em divisões com pouca humidade no ar, o seu aspirador gera electricidade estática. Como consequência, pode sofrer choques eléctricos ao tocar no tubo ou noutros componentes de aço do seu aspirador. Estes choques não são perigosos para si e não danificam o aparelho. Para reduzir este incómodo, aconselhamo-lo a:
 - 1 descarregar o aparelho encostando o tubo frequentemente a outros objectos de metal na divisão (por exemplo as pernas de uma mesa ou cadeira, um radiador, etc.); (fig. 2)
 - 2 aumentar o nível de humidade do ar na divisão, colocando água na mesma. Por exemplo, pode pendurar recipientes com água nos radiadores ou colocar taças com água em cima ou perto dos mesmos (fig. 3).

Campos electromagnéticos (CEM)

Este aparelho da Philips respeita todas as normas relacionadas com campos electromagnéticos (CEM). Se for manuseado correctamente e de acordo com as instruções neste manual do utilizador, este aparelho proporciona uma utilização segura, como demonstrado pelas provas científicas actualmente disponíveis.

Preparar para a utilização

Mangueira

- 1** Para ligar a mangueira, introduza-a firmemente no aparelho até ouvir um estalido (fig. 4).
- 2** Para retirar a mangueira, prima os botões e puxe a mangueira para fora do aspirador (fig. 5).

Tubo telescópico

- 1** Para colocar o tubo na pega, insira a pega no tubo. Encaixe o botão de mola no orifício do tubo (fig. 6).
 - Para desencaixar o tubo do punho, prima o botão de mola e puxe o punho para fora do tubo.
- 2** Ajuste o comprimento do tubo para o que for mais confortável para si enquanto aspira (fig. 7).

Escova TriActive e acessórios

- 1** Para colocar a escova TriActive ou um acessório no tubo, prima o botão de mola do tubo (1) e insira-o na escova ou no acessório (2). Alinhe o botão de mola com a abertura na escova ou no acessório. (fig. 8)

Nota: Também pode colocar os acessórios directamente na pega da mangueira utilizando o mesmo procedimento.

- 2** Para desmontar a escova ou um acessório do tubo, prima o botão de mola e puxe a escova ou o acessório para fora do tubo.

Escova TriActive

A escova Tri-Active é uma escova multifunções para carpetes e soalhos.

- As escovas laterais apanham mais poeira e sujidade e permitem uma melhor limpeza junto do mobiliário e de outros obstáculos (fig. 9).
- A abertura na parte da frente da escova permite-lhe aspirar partículas maiores (fig. 10).

- 1** Para limpar soalhos, carregue no botão rotativo, na parte de cima da escova, com o pé (fig. 11).

- ▶ A escova para limpeza de soalhos sai do compartimento e a roda é levantada para evitar riscos e facilitar os movimentos.

- 2** Para limpar tapetes, pressione novamente o botão basculante (fig. 12).

- ▶ A escova fica protegida no respectivo compartimento e a roda baixa automaticamente.

Acessórios

- 1** Pode colocar o bico para fendas (1), o bocal pequeno (2) ou a escova pequena (3) no tubo ou directamente na pega da mangueira (fig. 13).

- Utilize o bico para fendas para limpar cantos estreitos ou locais de difícil acesso.
- Utilize o bico pequeno para aspirar áreas pequenas, como os assentos das cadeiras ou dos sofás.
- Utilize a escova pequena para limpar computadores, estantes de livros, etc.

Suporte para acessórios

- 1** Encaixe o suporte dos acessórios na pega (fig. 14).

- 2** Encaixe dois acessórios no suporte:

- Bico para fendas e bocal para estofos (fig. 15).

Nota: A escova pequena tem de ser colocada no suporte de acessórios, conforme ilustrado na imagem.

- Bico e escova pequena (fig. 16).

Utilizar o aparelho

- 1** Puxe o fio para fora do aparelho e ligue a ficha de alimentação a uma tomada eléctrica.

- 2** Com o pé, prima o botão de ligar/desligar na parte de cima do aparelho para o ligar (fig. 17).

Ajustar a potência de sucção

Pode ajustar a potência de sucção enquanto aspira.

- Utilize a potência de sucção máxima para aspirar carpetes e soalhos muito sujos.
- Utilize a potência de sucção mínima para aspirar cortinas, toalhas, etc.

Botão regulador da potência de sucção

- A potência de sucção pode ser ajustada enquanto estiver a aspirar através do botão na parte superior do aparelho (fig. 18).

Pausa durante a utilização

- 1** Se quiser fazer uma pausa, introduza o gancho do bocal na ranhura de arrumação, colocando o tubo numa posição conveniente (fig. 19).

Arrumação

- 1 Encaixe as partes do tubo uma na outra para que o tubo fique no comprimento mínimo.
- 2 Desligue o aparelho e remova a ficha de alimentação da tomada eléctrica.
- 3 Prima o botão de recolha do fio para recolher o fio de alimentação (fig. 20).
- 4 Para guardar o aparelho na vertical, introduza o gancho do bocal na ranhura de arrumação (fig. 21).
- 5 Quando arrumar o aspirador, coloque sempre a escova TriActive na definição para carpetes (conjunto de escovas recolhido dentro do bocal), evitando que as escovas laterais fiquem dobradas (fig. 12).

Substituição do saco para o pó

Antes de proceder à troca do saco para o pó, desligue sempre o aspirador da tomada.

Nota: Em alguns casos, o indicador de saco cheio pode indicar que o saco está cheio, apesar de este não estar. Isto pode ocorrer se os poros do saco para o pó estiverem obstruídos (p. ex. se tiver aspirado cinzas, areia fina, cal, pó de cimento e substâncias semelhantes) ou se existir algo a bloquear o bico, tubo e/ou mangueira. Se os poros do saco para o pó estiverem obstruídos, tem de substituir o saco, mesmo que este ainda não esteja cheio. Se o saco para o pó não estiver obstruído, nem cheio, há algo a bloquear o bico, o tubo e/ou a mangueira. Neste caso, não substitua o saco para o pó, elimine a obstrução.

Substituição do saco para o pó

– Substitua o saco para o pó logo que o indicador de saco cheio mude permanentemente de cor; isto é, mesmo que a escova não esteja assente no chão (fig. 22).

- 1 Puxe a tampa para cima para a abrir (fig. 23).
- 2 Retire o suporte do saco para o pó do aparelho (fig. 24).

Certifique-se de que segura o suporte com o saco para o pó na posição horizontal quando o levantar para fora do aparelho.

- 3 Puxe a patilha de cartão para remover do suporte o saco cheio (fig. 25).
 - ▶ O saco para o pó é fechado automaticamente.
- 4 Encaixe a frente de cartão do saco novo nas duas ranhuras do suporte. Pressione para baixo o mais possível. (fig. 26)
- 5 Volte a introduzir no aspirador o suporte do saco para o pó.

Nota: Se não tiver inserido um saco para o pó, não pode fechar a protecção.

Limpeza e manutenção dos filtros

A ficha deve ser retirada da tomada de saída antes de limpar ou efectuar a manutenção do aparelho.

Nota: Limpe o corpo do aparelho apenas com um pano húmido.

Filtro permanente de protecção do motor

Para garantir um desempenho perfeito, limpe o filtro permanente de protecção do motor sempre que substituir o saco para o pó.

Nota: Substitua o filtro de protecção do motor uma vez por ano.

- 1 Retire o suporte com o saco para o pó (fig. 24).

- 2 Prima a patilha de libertação do suporte do filtro (1) e retire o filtro de protecção do motor do aparelho (2). Retire do suporte do filtro o filtro de protecção do motor. (fig. 27)
- 3 Limpe o filtro agitando-o dentro de um balde do lixo.
- 4 Volte a colocar o filtro limpo no respectivo suporte. Encaixe as duas saliências do suporte do filtro atrás do encaixe na base, garantindo que este encaixa perfeitamente na parte superior (1). Pressione o suporte do filtro (2) até este encaixar na posição adequada (fig. 28).
- 5 Volte a colocar o suporte com o saco para o pó no aspirador.

Filtro Ultra Clean Air HEPA 13

Este aparelho está equipado com um filtro Ultra Clean Air HEPA 13. Este filtro está situado na parte posterior do aparelho e consegue remover 99,9% de todas as partículas até 0,0003 mm de tamanho a partir da saída de ar. Para além de incluir o pó doméstico normal, isto também inclui parasitas microscópicos nocivos, como ácaros e os seus excrementos, que são causas bem conhecidas de alergias respiratórias.

Nota: Substitua o filtro HEPA 13 uma vez por ano.

Substituir o filtro HEPA 13.

- 1 Abra a grelha do filtro (fig. 29).
- 2 Remova o filtro antigo (fig. 30).
- 3 Insira o novo filtro no aparelho.
- 4 Feche a grelha do filtro e empurre os cantos da base de modo a encaixarem (fig. 31).

Encomendar acessórios

Se tiver dificuldade em obter filtros ou outros acessórios para este aparelho, contacte o Centro de Assistência ao Cliente Philips do seu país ou consulte o folheto da garantia mundial.

Encomendar sacos para o pó

- Os sacos para o pó s-bag® **clássicos de desempenho prolongado** da Philips têm uma duração 50% maior do que os sacos para o pó normais, graças ao seu material anti-obstrução. Disponíveis com a referência FC8021.
- Sacos para o pó s-bag® **anti-alergias** da Philips reduzem a exposição a alérgenos. O seu nível de filtragem HEPA 10 proporciona-lhe um ambiente doméstico limpo e saudável. Disponíveis com a referência FC8022.
- Sacos para o pó s-bag® **anti-odores** da Philips têm um revestimento que absorve os odores. Este revestimento absorve e neutraliza os aromas desagradáveis provocados pela decomposição do pêlo de animais ou resíduos de comida. Disponível com a referência FC8023.

Encomendar filtros

- Os filtros permanentes de protecção do motor estão disponíveis com o número de referência 4322 000 37300.
- Os filtros Ultra Clean Air HEPA 13 estão disponíveis com a referência FC8038.

Meio ambiente

- Não deite fora o aparelho junto com o lixo doméstico normal no final da sua vida útil; entregue-o num ponto de recolha oficial para reciclagem. Ao fazê-lo ajuda a preservar o ambiente (fig. 32).

Garantia e assistência

Se precisar de assistência ou informações, ou se tiver algum problema, visite o Web site da Philips em **www.philips.com** ou contacte o Centro de Apoio ao Cliente Philips no seu país. Poderá encontrar o número de telefone no folheto de garantia mundial. Se não houver um Centro de Apoio ao Cliente no seu país, dirija-se ao representante local da Philips.

Resolução de problemas

Este capítulo resume os problemas mais comuns que pode ter com o aparelho. Se não conseguir resolver o problema com as informações fornecidas a seguir, contacte o Centro de Apoio ao Cliente do seu país.

1 A potência de sucção é insuficiente.

- A O saco para o pó pode estar cheio.
 - Substitua o saco para o pó.
- B Os filtros podem estar sujos.
 - Limpe ou substitua os filtros.
- C A potência de sucção pode estar regulada para uma definição baixa.
 - Regule a potência de sucção para uma definição mais elevada.
- D O bico, o tubo ou a mangueira podem estar bloqueados (fig. 33).
 - Para os desobstruir, retire a peça que estiver tapada e ligue-a (o mais possível) na posição contrária. Ligue o aspirador de modo a que o fluxo de ar percorra a peça obstruída na direcção oposta.

2 Quando utilizo o meu aspirador, por vezes, sinto choques eléctricos.

- A O aspirador cria electricidade estática. Quanto mais baixa for a humidade do ar nas divisões, mais electricidade estática é criada pelo aparelho.
 - Para reduzir esta inconveniência, recomendamos que descarregue o aparelho encostando o tubo frequentemente a outros objectos de metal na divisão (por exemplo as pernas de uma mesa ou cadeira, um radiador, etc.).
 - Para reduzir este incómodo, aconselhamo-lo a aumentar o nível de humidade do ar na divisão, colocando água na mesma. Por exemplo, pode pendurar recipientes com água nos radiadores ou colocar taças com água em cima ou perto dos mesmos.

Introduktion

Grattis till inköpet och välkommen till Philips! För att dra maximal nytta av den support som Philips erbjuder kan du registrera din produkt på www.philips.com/welcome.

Allmän beskrivning (Bild 1)

- 1 Knapp för sladdupprullning
- 2 Vred för sug effekt
- 3 På/av-knapp
- 4 Indikator för full dammsugarpåse
- 5 Slanganslutning
- 6 Slang med svängbar anslutning
- 7 Frigöringsflik för dammskydd
- 8 Filterhållare med motorskyddsfilter
- 9 Hållare för dammsugarpåse
- 10 Dammsugarpåse
- 11 Bakhjul
- 12 Litet munstycke
- 13 Fogmunstycke
- 14 Liten borste
- 15 Handtag med knappkoppling
- 16 Tillbehörshållare
- 17 TriActive-munstycke
- 18 Växlingsreglage för matta/hårt golv
- 19 Parkerings-/förvaringsfäste
- 20 Sidoborste
- 21 Teleskoprör med knappkoppling
- 22 Gångjärnsförsett övre handtag
- 23 Filtergaller (öppet)
- 24 Parkeringsspår
- 25 Stickkontakt
- 26 Ultra Clean Air HEPA 13-filter
- 27 Främre handtag
- 28 Svängbart hjul
- 29 Förvaringsspår
- 30 Märkplåt

Viktigt

Läs användarhandboken noggrant innan du använder apparaten och spara den för framtida bruk.

Fara

- Sug aldrig upp vatten eller någon annan vätska. Sug aldrig upp lättantändliga ämnen, och sug inte upp aska förrän den är sval.

Varning

- Kontrollera att den spänning som anges på apparaten överensstämmer med den lokala nätspänningen innan du ansluter apparaten.
- Använd inte apparaten om stickkontakten, nätsladden eller själva apparaten är skadad.
- Om nätsladden är skadad måste den alltid bytas ut av Philips, något av Philips auktoriserade serviceombud eller liknande behöriga personer för att undvika olyckor.
- Apparaten är inte avsedd för användning av personer (inklusive barn) med olika funktionshinder, eller av personer som inte har kunskap om hur apparaten används, om de inte övervakas eller

får instruktioner angående användning av apparaten av en person som är ansvarig för deras säkerhet.

- Små barn ska övervakas så att de inte kan leka med apparaten.
- Kontakten måste dras ut ur vägguttaget innan du rengör eller underhåller apparaten.
- Rikta inte slangen, röret eller annat tillbehör mot ögon eller öron och stoppa dem inte i munnen när de är anslutna till dammsugaren och den är påslagen.

Varning!

- När du använder dammsugaren till att suga upp aska, fin sand, kalk, cementdamm och liknande ämnen täpps dammsugarpåsens porer igen. Indikatorn för full dammsugarpåse kommer då att indikera att engångsdammsugarpåsen är full. Byt ut dammsugarpåsen, även om den inte är full ännu (se kapitlet Byta ut dammsugarpåsen).
- Använd aldrig apparaten utan motorskyddsfiltret. Det kan skada motorn och förkorta apparatens livslängd.
- Använd bara Philips syntetiska s-bag®-dammsugarpåsar.
- Under dammsugning, särskilt i rum med låg luftfuktighet, byggs det upp statisk elektricitet i dammsugaren. Därför kan du få stötar när du rör vid röret eller någon annan av dammsugarens metalldelar. Stötarna är inte skadliga för dig och skadar heller inte apparaten. Men för att undvika problemet kan du göra följande:
 - 1 ladda ur apparaten från statiskt elektricitet genom att regelbundet hålla röret mot andra metallföremål i rummet (till exempel bords- eller stolsben, element osv.) (Bild 2)
 - 2 höja luftfuktigheten i rummet genom att placera vatten i rummet. Du kan t.ex. hänga behållare med vatten på elementen eller ställa skålar med vatten på eller nära elementen (Bild 3).

Elektromagnetiska fält (EMF)

Den här apparaten från Philips uppfyller alla standarder för elektromagnetiska fält (EMF). Om apparaten hanteras på rätt sätt och enligt instruktionerna i den här användarhandboken är den säker att använda enligt de vetenskapliga belägg som finns i dagsläget.

Föberedelser inför användning

Slang

- 1** Anslut slangen genom att trycka in den ordentligt i apparaten (ett klickljud hörs) (Bild 4).
- 2** Lösgör slangen genom att trycka på knapparna och dra ut slangen ur apparaten (Bild 5).

Teleskoprör

- 1** Anslut röret till handtaget genom att sätta in handtaget i röret. Passa in den fjäderbelastade låsknappen i rörets öppning (Bild 6).
 - Tryck på den fjäderbelastade låsknappen och dra ut handtaget ur röret för att koppla bort röret från handtaget.
- 2** Justera röret till den längd du tycker är bekväm för dammsugning (Bild 7).

TriActive-munstycke och tillbehör

- 1** Koppla TriActive-munstycket eller ett tillbehör till röret genom att trycka på den fjäderbelastade låsknappen på röret (1) och för in röret i golvmunstycket eller tillbehöret (2). Passa in den fjäderbelastade låsknappen i munstyckets öppning eller tillbehöret. (Bild 8)

Obs! Du kan även koppla tillbehören direkt till slangens handtag på samma sätt.

- 2** Koppla bort munstycket eller ett tillbehör från röret genom att trycka på den fjäderbelastade låsknappen och dra loss tillbehöret från röret.

TriActive-munstycke

TriActive-munstycket har flera användningsmöjligheter för mattor och hårda golv.

- Sidoborstarna fångar upp mer damm och smuts på sidorna av munstycket och det blir lättare att göra rent längs med möbler och andra föremål (Bild 9).
- Större partiklar kan sugas upp genom öppningen längst fram på munstycket (Bild 10).

1 När du ska dammsuga hårda golv trycker du med foten på lägesomkopplaren på munstyckets ovansida (Bild 11).

- Borsten för rengöring av hårda golv kommer ut ur höljet. Samtidigt lyfts hjulet så att repor undviks och apparaten blir lättare att hantera.

2 Tryck på lägesomkopplaren igen när du ska dammsuga mattor (Bild 12).

- Borsten försvinner in i munstyckets hölje och hjulet sänks automatiskt ned.

Tillbehör

1 Du kan ansluta fogmunstycket (1), det lilla munstycket (2) eller den lilla borsten (3) till röret eller direkt till slangens handtag (Bild 13).

- Använd fogmunstycket för att rengöra trånga hörn eller svåråtkomliga ställen.
- Använd det lilla munstycket när du ska rengöra små ytor, t.ex. dynorna på fåtöljer och soffor.
- Använd det lilla borstmunstycket när du ska rengöra datorer, bokhyllor osv.

Tillbehörshållare

1 Fäst tillbehörshållaren på handtaget (Bild 14).

2 Knäpp fast två tillbehör på tillbehörshållaren:

- Fogmunstycke och litet munstycke (Bild 15).

Obs! Det lilla munstycket måste placeras i hållaren som bilden visar.

- Fogmunstycke och liten borste (Bild 16).

Använda apparaten

1 Dra sladden ut ur apparaten och anslut den till vägguttaget.

2 Tryck på på/av-knappen på apparatens ovansida med foten för att starta den (Bild 17).

Justera sugeffekten

Du kan justera sugeffekten när du dammsuger.

- Använd högsta sugeffekt vid dammsugning av mycket smutsiga mattor och hårda golv.
- Använd lägsta sugeffekt vid dammsugning av gardiner, väggbonader osv.

Vred för sugeffekt

- Du kan justera sugeffekten med ratten för sugeffekt ovanpå apparaten medan du dammsuger (Bild 18).

Pausa under användning

1 Om du vill ta en kort paus för du in munstyckets baksida i förvaringsspåret för att parkera röret i ett lämpligt läge (Bild 19).

Förvaring

1 För in rördelarna i varandra för att göra röret så kort som möjligt.

2 Stäng av apparaten och dra ut nätsladden ur vägguttaget.

3 Rulla in nätsladden genom att trycka på knappen för sladdupprullning (Bild 20).

- 4 När du vill förvara apparaten i upprätt läge för du in munstyckets baksida i förvaringsspåret (Bild 21).
- 5 Sätt alltid TriActive-munstycket i inställningen för mattor (borsten indragen i munstycket) när du ställer undan det. Se också till att sidoborstarna inte blir böjda (Bild 12).

Byte av dammpåse

Dra alltid ur stickkontakten innan dammsugarpåsen byts ut.

Obs! I vissa fall kan indikatorn för full dammsugarpåse ange att påsen är full trots att den inte är det. Det kan hända om dammsugarpåsens porer är igentäppta (t.ex. när du dammsuger upp aska, fin sand, kalk, cementdamm och liknande ämnen) eller om något har fastnat i munstycket, röret och/eller slangen. Om dammsugarpåsens porer är igentäppta måste du byta ut dammsugarpåsen, även om den inte är full än. Om dammsugarpåsen inte är igentäppt eller full har något fastnat i munstycket, röret och/eller slangen. I så fall behöver du inte byta ut dammsugarpåsen utan bara ta bort det som har fastnat.

Byte av dammpåse

- Byt ut dammsugarpåsen så snart som indikatorn för full dammsugarpåse har ändrat färg permanent, d.v.s. även när munstycket inte är placerat på golvet (Bild 22).

- 1 Dra locket uppåt för att öppna det (Bild 23).
- 2 Lyft ut dammsugarpåsens hållare ur apparaten (Bild 24).

Se till att du håller hållaren med dammsugarpåsen horisontellt när du lyfter ut den ur apparaten.

- 3 Dra i kartongfliken för att lossa dammpåsen från hållaren (Bild 25).
D Dammsugarpåsen stängs igen automatiskt.
- 4 För in den nya dammsugarpåsens framsida av kartong så långt som möjligt i de två spåren i hållaren. (Bild 26)
- 5 Sätt tillbaka hållaren till dammsugarpåsen i dammsugaren.

Obs! Om du inte har satt i någon dammpåse går det inte att stänga locket.

Rengöring och underhåll av filter

Kontakten måste dras ut ur vägguttaget innan du rengör eller underhåller apparaten.

Obs! Torka bara av apparatens huvuddel med en fuktig trasa.

Permanent motorskyddsfilter

Garanterat bästa resultat får du om du rengör du det permanenta motorskyddsfiltret varje gång du byter dammpåsen.

Obs! Byt motorskyddsfilter en gång om året.

- 1 Ta ut hållaren med dammsugarpåsen (Bild 24).
- 2 Tryck på filterhållarens frigöringsknapp (1) och ta ut filterhållaren ur apparaten (2). Ta ut motorskyddsfiltret ur filterhållaren. (Bild 27)
- 3 Skaka filtret över en soppåse för att rengöra det.
- 4 Sätt tillbaka det rena filtret i filterhållaren. Passa in filterhållarens två kanter på baksidan längst ned för att försäkra dig om att den sitter ordentligt längst upp (1), och tryck fast filterhållaren (2) (Bild 28).
- 5 Sätt tillbaka hållaren med dammpåsen i dammsugaren.

Ultra Clean Air HEPA 13-filtrer

Den här apparaten är utrustad med Ultra Clean Air HEPA 13-filtret. Filtret sitter på apparatens baksida och kan fånga upp 99,9 % av alla partiklar i storlekar ned till 0,0003 mm från dammsugarens utblåsluft. Det innefattar såväl vanligt damm som farliga mikroskopiska organismer som dammkvalster och deras ekskrementer, vilka är vanliga orsaker till luftvägsallergier.

Obs! Byt HEPA 13-filtret en gång per år.

Byta HEPA 13-filtrer

- 1 Öppna filtergallret (Bild 29).
- 2 Ta bort det gamla filtret (Bild 30).
- 3 Sätt i det nya filtret i apparaten.
- 4 Stäng filtergallret och tryck de nedre hörnen på plats (Bild 31).

Beställa tillbehör

Om du får problem med att skaffa filter eller andra tillbehör till apparaten kan du kontakta Philips kundtjänst i ditt land eller läsa i garantibroschyren.

Beställning av dammsugarpåsar

- Philips s-bag® **klassiska dammsugarpåsar med lång hållbarhet** räcker 50 % längre än standarddammsugarpåsar tack vare att de inte täpps igen. Modellnummer FC8021.
- Philips s-bag® **antiallergi**-dammsugarpåsar minskar exponering för allergener. Deras HEPA 10-filtreringsnivå ger dig en ren och hälsosam hemmiljö. Modellnummer FC8022.
- Philips s-bag® **anti-lukt**-dammsugarpåsar har en beläggning som absorberar lukt. Beläggningen absorberar och neutraliserar oönskade lukter som orsakas av ruttande hår från husdjur eller matrester. Modellnummer FC8023.

Beställa filter

- De permanenta motorskyddsfiltren har servicenummer 4322 000 37300.
- Ultra Clean Air HEPA 13-filtren har modellnummer FC8038.

Miljön

- Kasta inte apparaten i hushållssoporna när den är förbrukad. Lämnar in den för återvinning vid en officiell återvinningsstation, så hjälper du till att skydda miljön (Bild 32).

Garanti och service

Om du behöver service eller information eller har problem med apparaten kan du gå till Philips webbplats på www.philips.com eller kontakta Philips kundtjänst i ditt land. Du hittar telefonnumret i garantibroschyren. Om det inte finns någon kundtjänst i ditt land vänder du dig till din lokala Philips-återförsäljare.

Felsökning

I det här kapitlet finns en översikt över de vanligaste problemen som kan uppstå med apparaten. Om du inte kan lösa problemet med hjälp av nedanstående information kan du kontakta kundtjänst i ditt land.

- 1 Sugeffekten är för svag.
 - A Damppåsen kan vara full.
 - Byt damppåse.

- B Filtren kan vara smutsiga.
 - Rengör eller byt ut filtren.
- C Sugeffekten kan vara inställd på ett lågt läge.
 - Ställ in sugeffekten på ett högre läge.
- D Munstycket, röret eller slangen kan vara tilltäppt (Bild 33).
 - För att ta bort det som orsakar tilltäppningen tar du loss den tilltäppta delen och ansluter den sedan åt andra hållet (om det går). Slå på dammsugaren så att luften tvingas i motsatt riktning genom den del som är tilltäppt.

2 När jag använder dammsugaren får jag ibland stötar.

- A Dammsugaren genererar statisk elektricitet. Ju lägre luftfuktigheten är i rummen, desto mer statisk elektricitet genereras.
 - Problemet kan undvikas om du laddar ur den statiska elektriciteten genom att regelbundet hålla röret mot andra metallföremål i rummet (till exempel bords- eller stolsben, element osv.).
 - Om du vill undvika problemet höjer du luftfuktigheten i rummet genom att placera vatten i rummet. Du kan t.ex. hänga behållare med vatten på elementen eller sätta skålar med vatten på eller nära elementen.

Giriş

Ürünümüzü satın aldığınız için teşekkür ederiz; Philips'e hoş geldiniz! Philips'in sunduğu destekten faydalanabilmek için lütfen ürününüzü şu adresten kaydedin: www.philips.com/welcome.

Genel açıklamalar (Şek. 1)

- 1 Kordon sarma düğmesi
- 2 Emiş gücü düğmesi
- 3 Açma/kapama düğmesi
- 4 Torba dolu göstergesi
- 5 Hortum bağlantı deliği
- 6 Döner konnektörlü hortum
- 7 Toz kapağı açma tırnağı
- 8 Motor koruma filtresi ile filtre yuvası
- 9 Torba tutucu
- 10 Torba
- 11 Arka tekerlek
- 12 Küçük başlık
- 13 Aralık temizleme başlığı
- 14 Küçük fırça
- 15 Düğmeli bağlantısı bulunan kol
- 16 Aksesuar tutucu
- 17 Üçlü Aktif başlık
- 18 Halı/sert zemin ayarları için değiştirme pedali
- 19 Durdurma/saklama kirişi
- 20 Köşe fırçası
- 21 Düğmeli bağlantısı bulunan teleskopik boru
- 22 Menteşe üst kolu
- 23 Filtre ızgarası (açık)
- 24 Durdurma yuvası
- 25 Elektrik fişi
- 26 Ultra Temiz Hava HEPA 13 filtre
- 27 Ön kol
- 28 Döner tekerlek
- 29 Saklama yuvası
- 30 Tip plakası

Önemli

Cihazı kullanmadan önce bu kullanım kılavuzunu okuyun ve gelecekte de başvurmak üzere saklayın.

Tehlike

- Kesinlikle su veya diğer sıvı maddeleri süpürmeyin. Yanıcı maddeleri asla süpürmeyin ve sigara külü süpürürken mutlaka soğumasını bekleyin.

Uyarı

- Cihazı prize takmadan önce, üstünde yazılı olan gerilimin, evinizdeki şebeke gerilimiyle aynı olup olmadığını kontrol edin.
- Cihazın fişi, kordonu veya kendisi hasarlıysa kesinlikle kullanmayın.
- Cihazın elektrik kablosu hasarlıysa, bir tehlike oluşturmasını önlemek için mutlaka Philips'in yetki verdiği bir servis merkezi veya benzer şekilde yetkilendirilmiş kişiler tarafından değiştirilmesini sağlayın.

- Bu cihaz, güvenliklerinden sorumlu kişilerin nezareti veya talimatı olmadan, fiziksel, sinirsel ya da zihinsel becerileri gelişmemiş veya bilgi ve tecrübe açısından yetersiz kişiler tarafından (çocuklar da dahil) kullanılmamalıdır.
- Küçük çocukların cihazla oynamaları engellenmelidir.
- Cihazı temizlemeden veya cihazın bakımını yapmadan önce fişi prizden çekilmelidir.
- Hortumu, boruyu ya da diğer aksesuarları, elektrikli süpürgeye bağlı ve elektrikli süpürge açık iken gözlerinize ya da kulaklarınıza doğrultmayın ve ağzınıza almayın.

Dikkat

- Elektrikli süpürgeyi kül, ince kum, kireç, çimento tozu ve benzer maddeleri süpürmek için kullandığınızda, torba üzerindeki gözenekler tıkanır. Bunun sonucu olarak torba dolu göstergesi torbanın dolu olduğunu gösterecektir. Henüz dolmamış olsa dahi torbayı değiştirin (bkz. 'Torbanın değiştirilmesi' bölümü).
 - Motor koruma filtresi olmadan cihazı kesinlikle kullanmayın. Bu, motorun zarar görmesine ve cihazın kullanım ömrünün azalmasına neden olabilir.
 - Sadece Philips s-bag® sentetik toz torbaları kullanın.
 - Özellikle az nemli odalarda elektrikli süpürgeyle temizlik sırasında, elektrikli süpürgeinizde statik elektrik birikir. Bunun sonucunda, boruya veya elektrikli süpürgeinizin diğer çelik parçalarına dokunduğunuzda elektrik çarpması yaşayabilirsiniz. Bu çarpmalar size ve cihaza zarar vermez. Bu rahatsızlığı azaltmak için aşağıdakileri yapmanızı öneririz:
- 1 Boruyu sık sık odadaki diğer metal nesnelere değdirerek cihaz yükünü boşaltmak (örneğin, masanın veya sandalyenin ayakları, radyatör vb.); (Şek. 2)
 - 2 Odaya su koyarak odanın nem düzeyini artırmak. Örneğin, radyatörlere su dolu kaplar asabilir veya radyatörlerin yanına veya üstüne su dolu kaplar yerleştirebilirsiniz (Şek. 3).

Elektromanyetik alanlar (EMF)

Bu Philips cihazı elektromanyetik alanlarla (EMF) ilgili tüm standartlara uygundur. Bu cihaz, gereği gibi ve bu kılavuzdaki talimatlara uygun şekilde kullanıldığında, bugünün bilimsel verilerine göre kullanımı güvenlidir.

Cihazı kullanıma hazırlama

Hortum

- 1 Hortumu bağlamak için hafifçe cihaza doğru ittirin ('klik' sesi duyulur) (Şek. 4).
- 2 Hortumu çıkarmak için, düğmeye basarak hortumu cihazdan dışarıya doğru çekin (Şek. 5).

Teleskopik boru

- 1 Boruyu tutamağa takmak için tutamağı boruya geçirin. Yaylı kilitleme düğmesini borunun ağzına yerleştirin (Şek. 6).
 - Boruyu el tutamağından çıkarmak için, yaylı kilitleme düğmesine bastırın ve el tutamağını borudan dışarıya doğru çekin.
- 2 Temizlik sırasında, teleskopik borunun uzunluğunu rahat edeceğin uzunlukta ayarlayın (Şek. 7).

Üçlü Aktif başlık ve aksesuarlar

- 1 Boruya Üçlü Aktif başlık veya aksesuar takmak için, borudaki yaylı kilitleme düğmesine (1) basıp boruyu başlığa veya aksesuara (2) geçirin. Yaylı kilitleme düğmesini başlığın veya aksesuarın ağzına yerleştirin. (Şek. 8)

Not: Aksesuarları aynı şekilde doğrudan borunun tutamağına da takabilirsiniz.

- 2 Başlığı veya aksesuarı borudan çıkarmak için, yaylı kilitleme düğmesine basıp başlığı/aksesuarı borudan dışarı çekin.

Üçlü Aktif başlık

Üçlü Aktif başlık, halılar ve sert zeminler için çok amaçlı bir başlıktır.

- Yan fırçalar; başlığın yan tarafında daha fazla toz ve kir yakalayarak mobilyaların ve diğer şeylerin etrafında daha iyi temizlik sağlar (Şek. 9).
- Başlığın ön tarafındaki deliği kullanarak daha büyük parçaları alabilirsiniz (Şek. 10).

1 Sert zeminleri temizlemek için başlığın üzerinde bulunan pedalı ayağınızla itin (Şek. 11).

- ▶ Sert zeminleri temizleme amaçlı fırça şeridi yuvadan çıkar. Aynı zamanda tekerlek, çizilmeyi önlemek ve hareket kabiliyetini artırmak için kalkar.

2 Halıları temizlemek için pedalı tekrar itin (Şek. 12).

- ▶ Fırça şeridi başlık yuvasına girer ve tekerlek otomatik olarak iner.

Aksesuarlar

1 Aralık temizleme başlığı (1), küçük başlık (2) veya küçük fırça (3) boruya veya doğrudan hortumun tutamağına takılabilir (Şek. 13).

- Aralık temizleme başlığını ulaşılması zor yerleri ve dar köşeleri temizlemek için kullanabilirsiniz.
- Küçük başlığı sandalyeler ve koltuklar gibi küçük alanları temizlemek için kullanabilirsiniz.
- Bilgisayarlar, kitap rafları gibi yerleri temizlerken küçük fırça başlığını kullanın.

Aksesuar tutucu

1 Aksesuar yuvasını tutma yerine takın (Şek. 14).

2 İki aksesuarı aksesuar yuvasına takın:

- Aralık temizleme başlığı ve küçük başlık (Şek. 15)

Not: Küçük başlık, şekilde gösterildiği gibi aksesuar yuvasına yerleştirilmelidir.

- Aralık temizleme başlığı ve küçük fırça (Şek. 16).

Cihazın kullanımı

1 Elektrik kordonunu cihazdan çıkarın ve fişi elektrik prizine takın.

2 Cihazın üst kısmındaki açma/kapama düğmesine ayağınızla basarak cihazı açın (Şek. 17).

Emiş gücünün ayarlanması

Süpürme sırasında emiş gücünü ayarlayabilirsiniz.

- Çok kirli halıları ve sert zeminleri temizlemek için maksimum emiş gücünü kullanın.
- Perdeleri, masa örtülerini vs. temizlemek için minimum emiş gücünü kullanın.

Emiş gücü düğmesi

- Süpürme işlemi sırasında cihazın üzerinde bulunan emiş gücü ayar düğmesinden emiş gücünü ayarlayabilirsiniz (Şek. 18).

Kullanım sırasında duraklatma

1 Kısa bir süre için ara vermek istediğinizde, başlık üzerindeki çıkıntıyı durdurma yuvasına takarak boruyu uygun bir konumda durdurun (Şek. 19).

Saklama

1 Boru uzunluğunu en kısa konuma almak için boru parçalarını birbirinin içine geçirin.

2 Cihazı mutlaka ve elektrik fişini prizden çekin.

3 Elektrik kordonunu sarmak için kordon sarma düğmesine basın (Şek. 20).

4 Cihazı düz konumda saklamak için, başlık üzerindeki çıkıntıyı saklama yuvasına takın (Şek. 21).

- 5 Cihazı saklarken TriActive başlığı mutlaka halı ayarında (firça şeridi başlığın içindedir) bırakın. Köşe fırçalarının bükülmesini de engelleyin (Şek. 12).

Torbanın değiştirilmesi

Torbayı değiştirmeden önce mutlaka cihazın fişini prizden çekin.

Not: Bazı durumlarda torba dolmasa bile torba dolu göstergesi torbanın dolu olduğunu gösterebilir. Bu durum, torba gözenekleri tıkanığında (örneğin kül, ince kum, çimento tozu, kireç ve benzeri maddeleri süpürmüşseniz) veya başlık, boru ve/veya hortum bir nesneyle engellendiğinde meydana gelebilir. Torbanın gözenekleri tıkanmışsa, torba dolu olmasa bile torbayı değiştirmeniz gerekir. Torba tıkanmamış ama dolu da değilse, başlık, boru ve/veya hortum bir nesneyle engellenmiş olabilir. Bu durumda torbayı değiştirmeyin; ancak engelleyen nesneyi çıkarın.

Torbanın değiştirilmesi

- Torba dolu gösterge ışığı renk değiştirir değiştirmez torbayı yenisiyle değiştirin. Göstergenin ışığı tamamen renk değiştirdiğinde, başlık zemine yerleştirilmemiş olsa bile torba dolmuş demektir (Şek. 22).

1 Kapağı yukarıya doğru çekerek açın (Şek. 23).

2 Torba yuvasını cihazdan çıkarın (Şek. 24).

Cihazdan çıkarırken, torbanın bulunduğu yuvayı mutlaka yatay konumda tutun.

3 Torbanın tamamını yuvadan çıkarmak için karbon etiketten tutarak çekin (Şek. 25).

► Torba otomatik olarak kapanır.

4 Yeni torbanın karton ön levhasını torba yuvasının her iki oluğuna mümkün olduğunca uzak bir biçimde kaydırarak geçirin. (Şek. 26)

5 Torba yuvasını elektrikli süpürge için içine tekrar yerleştirin.

Not: Eğer torba takmadıysanız kapağı kapatamazsınız.

Filtrelerin temizliği ve bakımı

Cihazı temizlemeden veya cihazın bakımını yapmadan önce fiş prizden çekilmelidir.

Not: Cihazın gövdesini yalnızca nemli bir bezle silin.

Sabit motor koruma filtresi

En iyi performansı elde etmek için, toz torbasını her değiştirmenizde sabit motor koruma filtresini temizleyin.

Not: Motor koruma filtresini yılda bir kez değiştirin.

1 Torba yuvasını torba ile beraber yerinden çıkartın (Şek. 24).

2 Filtre yuvası açma tırnağına (1) basın ve filtre yuvasını (2) cihazdan çıkarın. Motor koruma filtresini filtre yuvasından çıkarın. (Şek. 27)

3 Temizlemek için, filtreyi bir çöpün üzerinde silkeleyin.

4 Temiz filtreyi filtre yuvasına yerleştirin. Filtre yuvasının iki kanadını alttaki sırtta geçirin ve üst kısma iyice yerleştirdiğinden emin olun (1). Daha sonra filtre yuvasını bastırın (2) (Şek. 28).

5 Torba yuvasını torba ile beraber cihaza yerleştirin.

Ultra Temiz Hava HEPA 13 filtre

Bu cihaz Ultra Temiz Hava HEPA 13 Filtresi ile donatılmıştır. Filtre cihazın arka tarafında bulunmaktadır ve çıkış havasındaki 0.0003mm'ye kadar olan tüm parçacıkların %99,9'unu filtreler. Bu normal ev tozunu kapsar fakat aynı zamanda solunum yollarında alerjiye neden oldukları bilinen toz maytlan ve onların atıkları gibi zararlı mikroskobik varlıkları da içerir.

Not: HEPA 13 filtresini yılda bir defa değiştirin.

HEPA 13 filtresinin değiştirilmesi

- 1 Filtre ızgarasını açın (Şek. 29).
- 2 Eski filtreyi çıkarın (Şek. 30).
- 3 Yeni filtreyi cihaza takın.
- 4 Filtre ızgarasını kapatın ve yuvasına oturana kadar alt köşelerden itin (Şek. 31).

Aksesuarların sipariş edilmesi

Bu cihazla ilgili filtrelerle ve diğer aksesuarlara ulaşmakta zorlanıyorsanız, lütfen ülkenizde bulunan Philips Müşteri Hizmetleri Merkezine başvurun ya da garanti belgesine bakın.

Torba siparişi

- Philips s-bag® **klasik uzun ömürlü** toz torbaları, tıkanma yapmayan malzemeleri sayesinde standart torbalardan %50 daha uzun ömürlüdür. FC8021 tip numarası ile temin edilebilir.
- Philips s-bag® **anti alerjik** toz torbaları alerjik maddelere maruziyeti azaltır. HEPA 10 filtrasyon seviyesi ile temiz ve sağlıklı bir ev ortamı sağlar. FC8022 tip numarası ile temin edilebilir.
- Philips s-bag® **koku önleyici** toz torbalarında kötü kokuları emen bir kaplama bulunur. Bu kaplama, çürüyen evcil hayvan tüylerinin veya yemek kırıntılarının neden olduğu kötü kokuları emerek hapseder. FC8023 tip numarası ile temin edilebilir.

Filtre siparişi

- Sabit Motor Koruma Filtreleri, 4322 000 37300 servis numarası ile satın alınabilir.
- Ultra Temiz Hava HEPA 13 filtreleri, FC8038 tip numarası ile temin edilebilir.

Çevre

- Kullanım ömrü sonunda, cihazı normal ev atıklarınızla birlikte atmayın; bunun yerine, geri dönüşüm için resmi toplama noktalara teslim edin. Böylece, çevrenin korunmasına yardımcı olursunuz (Şek. 32).

Garanti ve servis

Servise ya da daha fazla bilgiye ihtiyaç duyarsanız veya bir sorunla karşılaşırsanız, www.philips.com.tr adresindeki Philips web sitesini ziyaret edin veya ülkenizde bulunan Philips Müşteri Destek Merkeziyle iletişim kurun; telefon numarasını dünya çapında geçerli garanti belgesinde bulabilirsiniz. Ülkenizde bir Müşteri Destek Merkezi yoksa yerel Philips bayisine başvurun.

Sorun giderme

Bu bölümde, cihazda en sık karşılaşılabileceğiniz sorunlar özetlenmektedir. Sorunu aşağıdaki bilgilerle çözüyorsanız, bulunduğunuz ülkedeki Müşteri Hizmetleri Merkezi ile iletişim kurun.

1 Emiş gücü yetersiz.

- A Torba dolu olabilir.
- Torbayı değiştirin.

- B Filtreler kirli olabilir:
- Filtreleri temizleyin ya da deęiřtirin.
- C Emiř gücü çok düşük ayarlanmış olabilir:
- Emiř gücü ayarını yükseltin.
- D Bařlık, boru ya da hortum tıkanmış olabilir (řek. 33).
- Herhangi bir tıkanma söz konusu olduęunda, tıkanan aparatı çıkartarak ters taraftan (mümkün olduęunca uzak) baęlayın. Elektrikli süpürgeyi açarak tıkanmış parçaya ters yönden hava gönderin

2 Elektrikli süpürgeyi kullanırken bazen elektrik çarpmış gibi hissediyorum.

- A Elektrikli süpürgeizde statik elektrik birikmiştir. Odalardaki nem ne kadar düşük olursa, cihazlarda biriken statik elektrik o kadar yüksek olur.
- Bu rahatsızlığın önüne geçmek için boruyu sık sık odadaki dięer metal nesnelere deędirerek cihaz yükünü boşaltın (örneğin, masanın veya sandalyenin ayakları, radyatör vb.).
- Bu rahatsızlığın önüne geçmek için odaya su koyarak odanın nem düzeyini artırın. Örneğin, radyatörlere su dolu kaplar asabilir veya radyatörlerin yanına veya üstüne su dolu kaplar yerleřtirebilirsiniz.

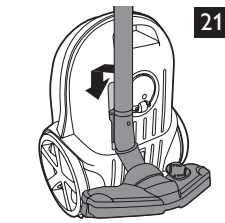
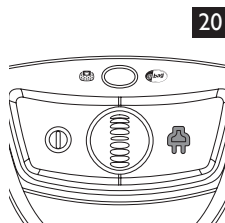
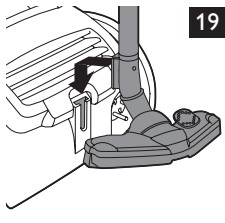
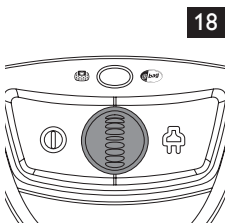
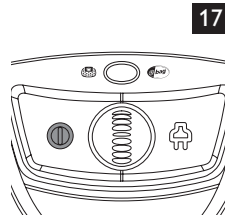
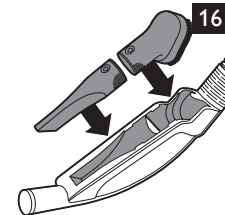
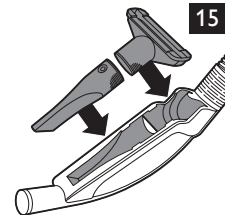
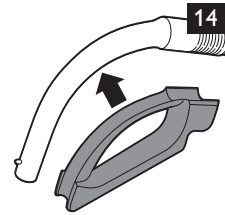
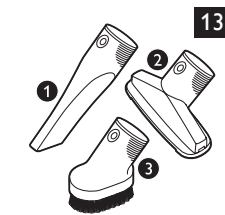
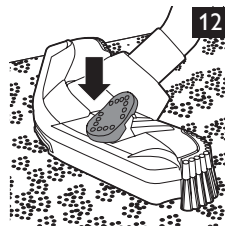
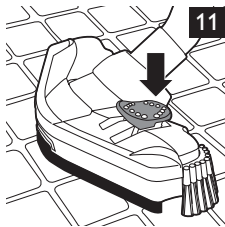
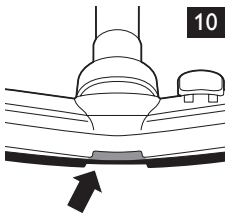
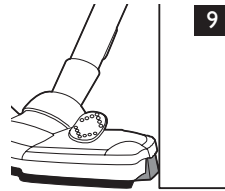
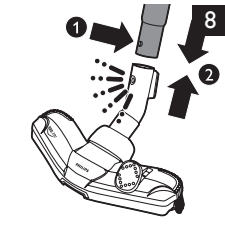
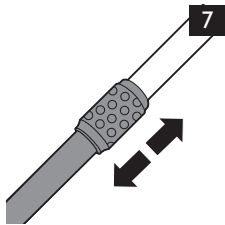
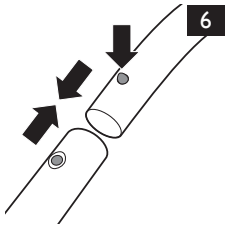
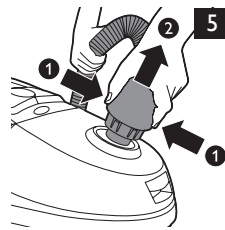
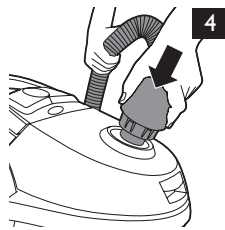
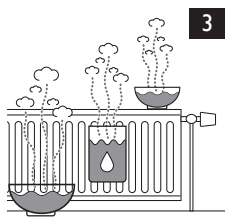

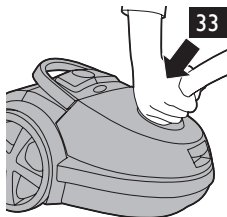
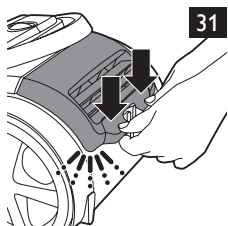
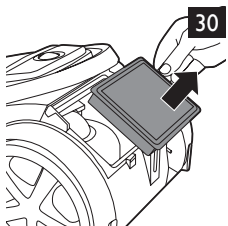
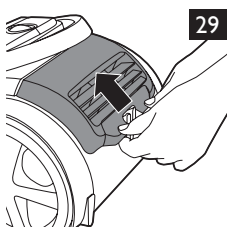
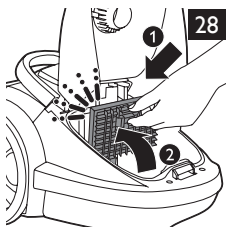
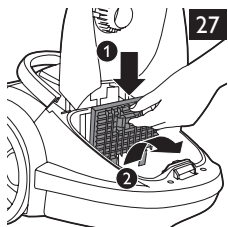
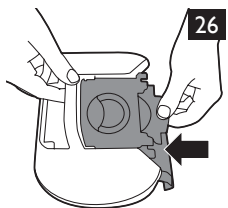
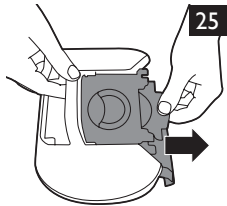
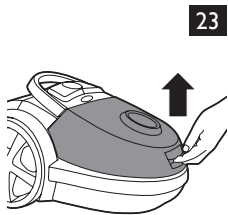
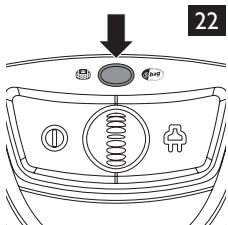

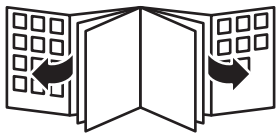



www.philips.com



100% recycled paper
100% papier recyclé

4222.003.3086.3