

Panasonic®

Manuel d'utilisation Fonctions de base

Appareil photo numérique/
Kit d'objectif/Boîtier

Modèle **DMC-GX8A/DMC-GX8H**
DMC-GX8K/DMC-GX8

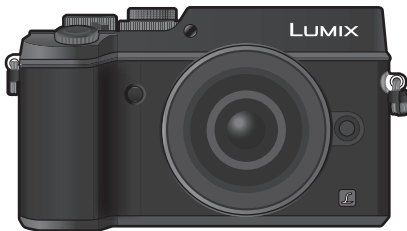

LUMIX

Veuillez lire attentivement les présentes instructions avant d'utiliser ce produit, et conserver ce manuel pour utilisation ultérieure.

Des informations plus détaillées sur les opérations de cet appareil photo sont contenues dans le "Manuel d'utilisation Fonctions avancées (format PDF)" présent sur le DVD fourni.



Web Site: <http://www.panasonic.com>

EG EF

SQT0779
F0715YD0

À notre clientèle,

Nous vous remercions d'avoir choisi un appareil photo numérique Panasonic. Veuillez lire attentivement ce manuel et le conserver à portée de main pour vous y référer chaque fois que vous en aurez besoin. Remarquer que notamment les commandes, les composants et les menus de votre appareil photo peuvent différer quelque peu de ceux illustrés dans le présent manuel.

Respectez scrupuleusement les lois en matière de droits d'auteur.

- L'enregistrement de cassettes ou de disques préenregistrés ou d'autres matériels publiés ou diffusés à des fins autres que votre usage personnel pourraient constituer une infraction aux lois en matière de droits d'auteur. Même à des fins d'usage privé, l'enregistrement de certains matériels pourrait faire l'objet de restrictions.

Précautions à prendre

AVERTISSEMENT:

Pour réduire les risques d'incendie, d'électrocution ou d'endommagement du produit,

- **N'exposez pas cet appareil à la pluie, l'humidité, aux écoulements ou aux éclaboussures.**
- **Utilisez uniquement les accessoires recommandés.**
- **Ne retirez pas les caches.**
- **Ne réparez pas cet appareil vous-même. Consultez un technicien qualifié.**

La prise de courant devra être installée près de l'équipement et devra être facilement accessible.

■ Marquage d'identification du produit

Produit	Lieu
Appareil photo numérique	En-dessous
Chargeur de batterie	En-dessous



Déclaration de Conformité (DoC)

Par la présente, "Panasonic Corporation" déclare que ce produit est conforme aux exigences essentielles et aux autres dispositions relevant de la Directive 1999/5/EC. Les clients peuvent télécharger une copie de la DoC originale de nos produits R&TTE sur notre serveur de DoC:

<http://www.doc.panasonic.de>

Pour contacter un Représentant Autorisé:

Panasonic Marketing Europe GmbH, Panasonic Testing Centre, Winsbergring 15, 22525 Hamburg, Germany

Ce produit est destiné à la consommation générale. (Catégorie 3)

Ce produit a pour but de se connecter à un point d'accès WLAN ayant une bande de fréquence de 2,4 GHz.

■ A propos de la batterie

MISE EN GARDE

- Il y a un danger d'explosion si la batterie n'est pas correctement remplacée. Remplacez-la uniquement par le type recommandé par le fabricant.
 - Pour vous débarrasser des batteries, veuillez contacter les autorités locales ou votre revendeur afin de connaître la procédure d'élimination à suivre.
- Ne pas l'exposer à une source de chaleur ou près d'un feu.
- Ne laissez pas la (les) batterie(s) à l'intérieur d'un véhicule exposé directement aux rayons du soleil pendant un long moment avec les portières et les fenêtres fermées.

Avertissement

Il y a des risques d'incendie, d'explosion et de brûlure. Ne pas démonter, chauffer au-delà de 60 °C ou incinérer.

■ A propos du chargeur de la batterie

MISE EN GARDE!

Pour réduire les risques d'incendie, d'électrocution ou d'endommagement du produit,

- **N'installez pas ou ne placez pas cet appareil dans une bibliothèque, un placard ou un autre espace confiné. Assurez-vous que l'appareil est bien aéré.**
- Le chargeur de la batterie est en veille lorsque le cordon d'alimentation secteur est connecté. Le circuit principal est "vivant" aussi longtemps que le cordon d'alimentation est branché à une prise électrique.

Précautions à prendre

- N'utilisez pas d'autres câbles de connexion USB sauf celui fourni ou un véritable câble de connexion USB Panasonic (DMW-USBC1: en option).
- Utilisez un "micro-câble HDMI haut débit" comportant le logo HDMI.
Les câbles qui ne sont pas conformes avec les normes HDMI ne fonctionnent pas.
"Micro-câble HDMI haut débit" (Fiche de Type D–Type A, jusqu'à 2 m de longueur)
- Assurez-vous de toujours utiliser un véritable câble AV de Panasonic (DMW-AVC1: en option).
- Assurez-vous de toujours utiliser un véritable déclencheur à distance de Panasonic (DMW-RSL1: en option).

Gardez cet appareil aussi loin que possible des appareils électromagnétiques (comme les fours à micro-onde, les téléviseurs, les consoles vidéo etc.).

- Si vous utilisez cet appareil au-dessous ou à proximité d'un téléviseur, les ondes électromagnétiques pourraient nuire aux images et/ou au son.
- N'utilisez pas cet appareil à proximité d'un téléphone cellulaire car cela pourrait créer des parasites nuisibles aux images et/ou au son.
- Le puissant champ magnétique de haut-parleurs ou de moteurs peut endommager les données enregistrées sur support magnétique et distordre les images.
- Les ondes électromagnétiques émises peuvent affecter cet appareil, en perturbant les images et/ou le son.
- Si cet appareil est perturbé par des ondes électromagnétiques et s'arrête de fonctionner correctement, éteignez cet appareil et retirez la batterie ou débranchez l'adaptateur secteur (DMW-AC10E: en option). Puis remettez la batterie en place ou rebranchez l'adaptateur secteur et rallumez l'appareil.

Ne pas utiliser l'appareil près d'un émetteur radio ou de lignes à haute-tension.

- L'utilisation de cet appareil à proximité d'un émetteur radio ou de lignes à haute tension pourrait nuire à l'image et/ou au son.

-
- Avant de nettoyer l'appareil photo, retirez la batterie ou le coupleur c.c. (DMW-DCC8: en option), ou débranchez la prise électrique.
 - N'appuyez pas avec force sur l'écran.
 - N'appuyez pas avec force sur l'objectif.
 - Ne répandez pas d'insecticides ou de substances chimiques volatiles sur l'appareil.
 - Évitez tout contact prolongé de l'appareil avec des matières plastiques ou du caoutchouc.
 - N'utilisez pas de solvants comme le benzène, diluant, alcool, détergent de cuisine, etc., pour nettoyer l'appareil, car cela peut abîmer le boîtier externe ou écailler le revêtement.
 - Évitez de laisser l'objectif de l'appareil photo orienté vers le soleil car cela pourrait entraîner des problèmes de fonctionnement.
 - Utilisez toujours les cordons et câbles fournis.
 - Ne tirez pas sur les câbles et les cordons.
 - Pendant l'accès (écriture, lecture et suppression des images, formatage etc.), n'éteignez pas cet appareil, ne retirez ni la batterie ni la carte et ne débranchez pas l'adaptateur secteur (DMW-AC10E: en option). En outre, ne soumettez pas l'appareil à des vibrations, des chocs ou à l'électricité statique.
 - Les données de la carte peuvent être endommagées ou perdues à cause des ondes électromagnétiques, de l'électricité statique, ou d'une panne de l'appareil photo ou de la carte. Nous vous recommandons de sauvegarder les données importantes sur un ordinateur, etc.
 - Ne pas formater la carte sur votre ordinateur ou sur un autre appareil. Formatez-la uniquement avec l'appareil photo pour en assurer le bon fonctionnement.

-
- La batterie n'est pas chargée lors de l'achat de l'appareil photo. Chargez la batterie avant de l'utiliser.
 - La batterie est une batterie de type lithium-ion rechargeable. Si la température est trop élevée ou trop basse, la durée de fonctionnement de la batterie sera plus courte.
 - La batterie se réchauffe après son utilisation ainsi que pendant et après le chargement. L'appareil photo se réchauffe lui aussi pendant l'utilisation. Ceci ne constitue toutefois pas un mauvais fonctionnement.
 - Ne laissez aucun élément métallique (comme des pinces) près des bornes de contact de la fiche d'alimentation ou près des batteries.
 - Rangez la batterie dans un endroit frais et sec, où la température est relativement stable: (Température recommandée: 15 °C à 25 °C, Humidité recommandée: 40%RH à 60%RH)
 - Ne rangez pas la batterie durant une longue période si celle-ci est complètement chargée. Si vous rangez la batterie durant une longue période, nous vous conseillons de la charger une fois par an. Retirez la batterie de l'appareil photo et rangez-la de nouveau après l'avoir complètement déchargée.
-

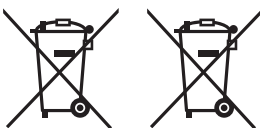

Ces symboles signifient que l'équipement électronique et électrique ou les batteries usagées doivent être collectés séparément en vue de leur élimination. Pour de plus amples informations, veuillez consulter "Manuel d'utilisation Fonctions avancées (format PDF)".

Table des matières

Précautions à prendre.....	2
• Précautions à prendre.....	4

Préparatifs/Base

Précautions à prendre avec l'appareil photo	8
Accessoires standard	9
Noms et Fonctions des Composants	10
Préparatifs	13
• Mise en place de la bandoulière	13
• Chargement de la batterie	13
• Mise en place/Retrait de la batterie.....	14
• Mise en place/Retrait de la carte (En option)	14
• Formatage de la carte (initialisation).....	15
• Mise en place/retrait de l'objectif.....	16
• Ouverture de l'écran	16
• Paramétrage de l'horodateur (horloge)	17
Commandes de base.....	18
• Utilisation du viseur	18
• Déclencheur (Pour prendre des photos).....	19
• Touche film (Pour enregistrer un film).....	19
• Molette de sélection du mode (Pour sélectionner un mode Enregistrement).....	20
• Touche curseur/Touche [MENU/SET]	20
• Molette avant/Molette arrière	21
• Touche du viseur [LVF] (Permutation l'écran/viseur)	22
• Écran tactile (Commandes tactiles).....	22
Configuration des rubriques du menu	23
Pour faire appel instantanément aux menus les plus utilisés (Menu Rapide).....	24
Attribution des fonctions fréquemment utilisées aux touches (touches fonction)	24

Enregistrement

Pour prendre des photos en utilisant la fonction automatique (Mode Auto Intelligent)	25
• Enregistrement de scènes nocturnes ([Prise noct.manu.intell.]	25
• Combinaison de plusieurs images en une seule avec une gradation riche ([iHDR])	26
• Pour prendre une photo avec un arrière-plan flou (Contrôle de Perte de Focalisation)	26
• Pour enregistrer des images en changeant la luminosité (Exposition) ou le ton de la couleur	26
Enregistre des films en paramétrant manuellement la valeur d'ouverture/ la vitesse d'obturation (Mode Films Créatifs)	27
Configuration de la qualité de l'image et de la taille	28
• Configuration du format de l'image.....	28
• Configuration du nombre de pixels	28
• Configuration du taux de compression des photos ([Qualité])	29
Réglage manuel de la mise au point	30
Sélectionnez un Mode d'entraînement	31
Enregistrement des photos 4K.....	32
• Sélection des photos depuis un fichier rafale 4K et sauvegarde	33
Stabilisateur d'image	34
Pour enregistrer des films	36
• Enregistrement d'un film en 4K	38

Lecture

Visionnage de photos	39
Photos avec piste sonore.....	39
Effacement des images	40
Utilisation du menu [Lect.].....	41
• [Traitement des RAW]	41

Wi-Fi/NFC

Que pouvez-vous faire avec la fonction Wi-Fi®	43
Commande à l'aide d'un téléphone intelligent/tablette	43
• Installation de l'application pour téléphone intelligent/tablette "Image App"	43
Connexion à un téléphone intelligent/tablette	44
• Pour prendre des images à l'aide d'un téléphone intelligent/tablette (enregistrement à distance).....	46
• Lecture des images de l'appareil photo	46
• Pour sauvegarder les images stockées dans l'appareil photo.....	47
• Pour envoyer les images de l'appareil photo vers un SNS.....	47
• Ajout des informations de localisation aux images stockées dans l'appareil photo à partir d'un téléphone intelligent/tablette	48
• Combinaison des films enregistrés avec Snap Movies en fonction de vos préférences sur un téléphone intelligent/tablette	48

Autres

À propos du logiciel fourni.....	49
Affichage Écran/Affichage Viseur	50
Liste des menus	54
En cas de problème.....	56
Spécifications	62
Accessoires de l'appareil photo numérique	69
Pour lire le manuel d'utilisation (format PDF).....	70

Précautions à prendre avec l'appareil photo

Pour éviter d'endommager votre appareil photo et en retirer le maximum de satisfaction vous devez prendre les précautions suivantes.

- L'objectif, l'écran et le boîtier de l'appareil photo peuvent subir des dommages si l'appareil photo tombe ou s'il est soumis à une température excessive, à de l'humidité et s'il est en contact avec de l'eau ou de la poussière.
- L'écran peut être endommagé par une pression excessive sur sa surface, durant l'utilisation ou pendant le nettoyage.

■ À l'épreuve des éclaboussures

“À l'épreuve des éclaboussures” est une expression utilisée pour décrire le niveau supplémentaire de protection qu'offre cet appareil photo contre l'exposition à une quantité minimale d'humidité, d'eau ou de poussière. Être à l'épreuve des éclaboussures n'est pas une garantie que des dommages ne surviendront pas si cet appareil photo est soumis au contact direct de l'eau.

Afin de minimiser la possibilité de dommages, veuillez vous assurer que les précautions suivantes sont prises:

- La caractéristique “À l'épreuve des éclaboussures” fonctionne conjointement avec les objectifs H-HS12035 et H-HS35100 qui ont été spécialement conçus pour prendre en charge cette caractéristique.
- Assurez-vous que tous les caches sont bien fermés.
- Assurez-vous d'être dans un endroit sec et sûr pour changer de batterie, d'objectif ou de carte mémoire. Après le changement, assurez-vous que leur couvercle de protection respectif est bien fermé.
- Si cet appareil photo entre en contact avec de l'eau, du sable ou un autre matériau étranger, nettoyez-le aussi vite que possible, en prenant les précautions nécessaires pour que la substance étrangère ne rentre pas à l'intérieur de l'appareil photo.
- En aucune circonstance vous ne devez toucher ou placer d'objets étrangers dans l'appareil photo ou à proximité du capteur d'images de l'appareil photo.

Si du sable, de la poussière ou des gouttes d'eau adhèrent à l'écran, essuyez-les à l'aide d'un chiffon doux et sec.

- Si vous ne le faites pas, l'écran pourrait répondre de façon incorrecte aux commandes tactiles.
- Si l'écran est refermé alors que de tels corps étrangers sont présents, un dysfonctionnement pourrait en résulter.

■ Condensation

- La condensation peut apparaître sur l'objectif, l'écran ou à l'intérieur du viseur lorsque la température ou l'humidité de la pièce change rapidement. Ceci peut rendre l'image trouble. Si cela arrive, éteignez l'appareil photo et placez-le pendant plusieurs minutes dans un endroit où la température est stable. Elle disparaîtra d'elle-même.
- Si vous savez déjà que vous devrez vous déplacer entre des endroits où il y a une grande différence de température ou d'humidité, vous pouvez aider à empêcher la formation de condensation sur l'appareil photo en plaçant celui-ci dans un grand sac en plastique zippé, de manière à ce que la condensation se forme sur le sac et non sur l'appareil photo. Attendez que la température se stabilise avant de sortir l'appareil photo du sac.

À propos du firmware de votre objectif interchangeable

Pour enregistrer de façon plus fluide, nous vous conseillons de mettre à jour la version du firmware de l'objectif interchangeable.

- **Pour connaître les plus récentes informations du firmware ou pour le télécharger, visitez le site d'assistance ci-dessous:**

<http://panasonic.jp/support/global/cs/dsc/>

(Ce site est uniquement en anglais.)

- Pour vérifier la version du firmware de l'objectif interchangeable, installez-le sur le boîtier de l'appareil photo et sélectionnez [Aff. version] dans le menu [Config.].





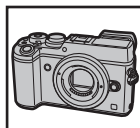

Accessoires standard

Vérifiez que tous les accessoires sont fournis avant d'utiliser l'appareil photo. Les codes du produit sont corrects à compter de juillet 2015. Ceux-ci sont susceptibles d'être modifiés.

Boîtier de l'appareil photo numérique

(Celui-ci est appelé **boîtier de l'appareil photo** dans ce mode d'emploi.)



	DMC-GX8H	DMC-GX8A	DMC-GX8K
1	 H-FS14140	 H-HS12035	 H-FS1442A
2	 VYC1119	 VYC1084	 VYC1113
3	 VYF3514	 VYF3480	 VYF3510
4	 VFC4605	 VFC4605	 VFC4605
5	 VKF4971	8  K2CQ2YY00082	11  VFC5167
6	 DMW-BLC12E	9  K1HY08YY0031	12  (A): SYQ0510 (B): SYQ0511
7	 DE-A80A	10  SFM0083	13  SYQ0503

*1 Celui-ci est appelé **objectif** dans ce mode d'emploi.

*2 Celui-ci est fixé à l'objectif interchangeable au moment de l'achat.

*3 Celui-ci est fixé au corps de l'appareil photo au moment de l'achat.

*4 L'objectif interchangeable (H-FS14140/H-FS1442A) compris avec le modèle DMC-GX8H/DMC-GX8K n'est pas à l'épreuve de la poussière et des éclaboussures.

*5 L'objectif interchangeable (H-HS12035) compris avec le modèle DMC-GX8A est à l'épreuve de la poussière et des éclaboussures.

• La carte mémoire SD, la carte mémoire SDHC et la carte mémoire SDXC sont appelées **carte** dans le texte.

• **La carte est en option.**

• Les descriptions dans ce mode d'emploi sont basées sur l'objectif interchangeable (H-FS14140).

• Consultez le revendeur ou Panasonic si vous perdez les accessoires fournis. (Vous pouvez acheter les accessoires séparément.)

Noms et Fonctions des Composants

■ Boîtier de l'appareil photo

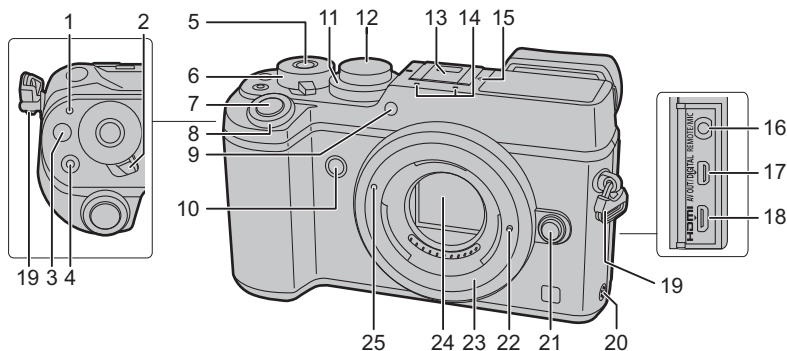

<p>1 Indicateur d'état (P17)/ Témoin de connexion Wi-Fi®</p> <ul style="list-style-type: none"> • Le voyant est vert lorsque l'appareil photo est allumé, et il est bleu lorsque ce dernier est connecté au Wi-Fi. 	<p>14 Microphone stéréo</p> <ul style="list-style-type: none"> • Faites attention à ne pas couvrir le microphone avec votre doigt. Cela pourrait rendre difficile l'enregistrement du son.
<p>2 Interrupteur marche/arrêt de l'appareil photo (P17)</p>	<p>15 Marque de référence pour la distance de mise au point</p>
<p>3 Touche [Fn] (Fn1) (P24)</p>	<p>16 Prise pour microphone externe [REMOTE/MIC]</p> <ul style="list-style-type: none"> • Un microphone externe (en option) peut enregistrer un son d'une qualité supérieure à celle du microphone incorporé.
<p>4 Touche film (P36)</p>	<p>17 Prise de sortie AV/numérique [AV OUT/ DIGITAL]</p>
<p>5 Touche fonction (Fn13) (P24)</p>	<p>18 Prise [HDMI]</p>
<p>6 Molette arrière (P21)</p>	<p>19 Cèillet de bandoulière (P13)</p>
<p>7 Déclencheur (P19)</p>	<p>20 Haut-parleur</p> <ul style="list-style-type: none"> • Faites attention à ne pas couvrir le haut-parleur avec votre doigt. Cela pourrait rendre difficile l'écoute du son.
<p>8 Molette avant (P21)</p>	<p>21 Bouton de déblocage objectif (P16)</p>
<p>9 Indicateur du retardateur/ Lampe d'assistance pour la mise au point automatique</p>	<p>22 Tige de verrouillage de l'objectif</p>
<p>10 Touche fonction (Fn7) (P24)</p>	<p>23 Monture</p>
<p>11 Molette de la compensation de l'exposition (P26)</p>	<p>24 Capteur</p>
<p>Molette de sélection du mode (P20)</p> <ul style="list-style-type: none"> • Faites tourner la molette de sélection du mode pour changer le Mode Enregistrement. 	<p>25 Repère d'installation de l'objectif (P16)</p>
<p>13 Griffes porte-accessoires (couvercle de la griffe porte-accessoires) (P12)</p> <ul style="list-style-type: none"> • Conservez le couvercle de la griffe porte-accessoires hors de portée des enfants pour éviter qu'ils puissent l'avaler. 	

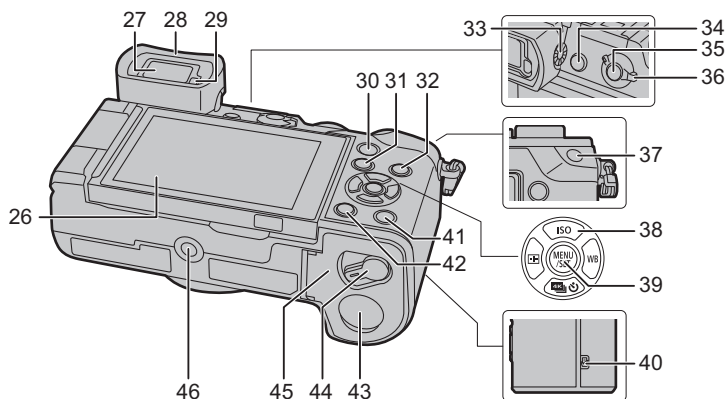

26 Écran tactile (P22)/Écran (P50)	39 Touche [MENU/SET] (P23)
27 VisEUR (P22)	40 Antenne NFC [NFC] (P45, 47)
28 Oeilleton • Conservez l'oeilleton hors de portée des enfants pour éviter qu'ils puissent l'avaler.	41 Touche [Fn] (Fn4) (P24)
29 Capteur de l'œil (P22)	42 Touche [] / [] (Supprimer/Annuler) (P40)/ Touche fonction (Fn3) (P24)
30 Touche [Q.MENU] (P24)/ Touche fonction (Fn2) (P24)	43 Cache coupleur c.c. • En utilisant l'adaptateur secteur, assurez-vous que le coupleur c.c. de Panasonic (DMW-DCC8: en option) et l'adaptateur secteur (DMW-AC10E: en option) sont utilisés.
31 Touche [] (Lecture) (P39)	43 • Assurez-vous d'utiliser un adaptateur secteur de marque Panasonic (DMW-AC10E: en option).
32 Touche [DISP.] • Chaque fois que ceci est pressé, l'affichage sur l'écran change.	43 • Lorsque vous utilisez un adaptateur secteur, employez le câble secteur fourni avec l'adaptateur secteur.
33 Molette de réglage de la dioptrie (P18)	44 Levier de relâche (P14)
34 Touche du visEUR [LVF] (P22)/ Touche fonction (Fn6) (P24)	45 Couverture de la carte/batterie (P14)
35 Touche [Fn] (Fn5) (P24)	46 Monture du trépied • Il n'est pas possible d'installer et de fixer en toute sécurité l'appareil photo sur un trépied dont la longueur de la vis est de 5,5 mm ou plus. Cela peut endommager l'appareil photo.
37 Touche [AF/AE LOCK]	
38 Touches du curseur (P20) ▲/[ISO] (sensibilité ISO) ▶/[WB] (Balance des blancs)	
38 ◀/[] (Mode de Mise au point automatique) ▼/[] (Mode d'entraînement) (P31) – Simple (P31)/Rafale/Photo 4K (P32)/ Bracketing auto/Retardateur	

■ Objectif

H-FS14140

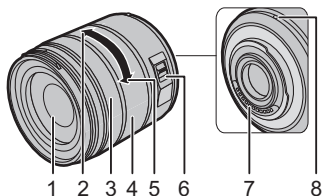

H-HS12035

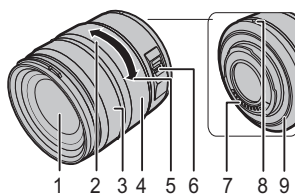

H-FS1442A

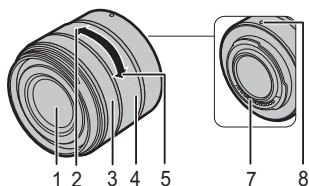

- 1 Surface de l'objectif
- 2 Téléobjectif
- 3 Bague de mise au point (P30)
- 4 Bague de zoom
- 5 Grand angle
- 6 Commutateur [O.I.S.] (P34)
- 7 Point de contact
- 8 Repère d'installation de l'objectif (P16)
- 9 Garniture en caoutchouc de l'objectif

■ Pour retirer le couvercle de la griffe porte-accessoires

L'appareil photo est livré avec un couvercle pour la griffe porte-accessoires installé sur la griffe porte-accessoires.

Retirez le couvercle de la griffe porte-accessoires en le tirant dans le sens indiqué par la flèche ② tout en appuyant dessus dans le sens indiqué par la flèche ①.

- Si la griffe porte-accessoires n'est pas utilisée, assurez-vous de mettre en place le couvercle de la griffe porte-accessoires.
- Faites attention de ne pas perdre le couvercle de la griffe porte-accessoires.

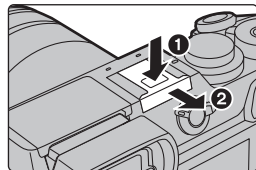

Préparatifs

- Vérifiez que l'appareil photo est hors marche.

Mise en place de la bandoulière

- Nous vous conseillons d'attacher la bandoulière en utilisant l'appareil photo pour éviter qu'il tombe.

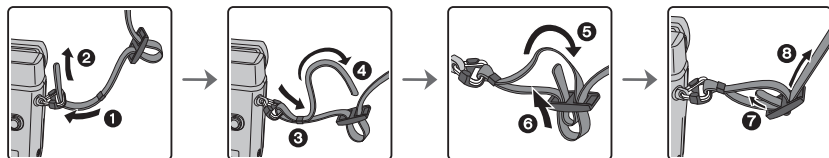

- Effectuez les étapes ① à ⑧ puis attachez l'autre côté de la bandoulière.
- Utilisez la bandoulière en la portant à votre épaule.
 - Ne la passez pas autour du cou.
 - Cela pourrait provoquer des blessures ou des accidents.
- Ne laissez pas la bandoulière à la portée d'un enfant.
 - Cela pourrait entraîner un accident s'il se la passait autour du cou.

Chargement de la batterie

La batterie qui peut être utilisée avec cet appareil est le modèle DMW-BLC12E.

1 Fixez la batterie en faisant attention au sens de celle-ci.

2 Branchez le câble CA.

- L'indicateur [CHARGE] (A) s'allume et le chargement commence.

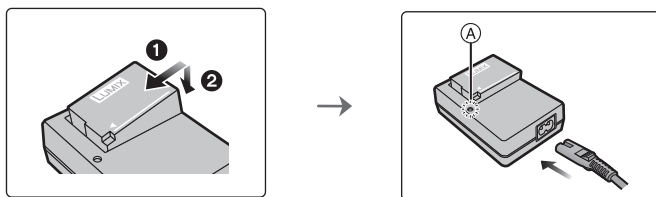

■ À propos de l'indicateur [CHARGE]

Allumé: Chargement.

Éteint: Le chargement est terminé.

(Déconnectez le chargeur de la prise électrique et retirez la batterie à la fin du chargement.)

• Lorsque l'indicateur [CHARGE] clignote

- La température de la batterie est trop élevée ou trop basse. Nous vous conseillons de recharger la batterie à une température ambiante située entre 10 °C et 30 °C.
- Les bornes du chargeur ou de la batterie sont sales. Dans ce cas, essuyez-les avec un linge sec.

■ Temps de chargement

Temps de chargement

Environ 140 min

- La durée de chargement indiquée est celle d'une batterie complètement déchargée. Cette durée de chargement peut varier selon l'usage qui a été fait de la batterie. La durée de chargement d'une batterie dans un environnement chaud/froid ou d'une batterie qui n'a pas été utilisée pendant longtemps peut être plus longue que d'habitude.

Mise en place/Retrait de la batterie

- Assurez-vous d'utiliser une batterie de marque Panasonic (DMW-BLC12E).
- Si vous utilisez d'autres batteries, nous ne pouvons pas garantir la qualité de ce produit.

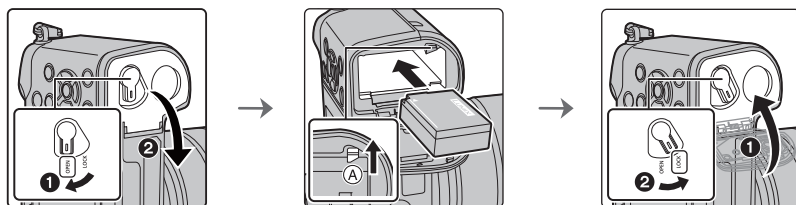

- Tout en étant attentif au sens de la batterie, introduisez-la jusqu'à entendre le son de verrouillage puis vérifiez qu'elle est bloquée par le levier A. Tirez le levier A dans le sens de la flèche pour retirer la batterie.

Mise en place/Retrait de la carte (En option)

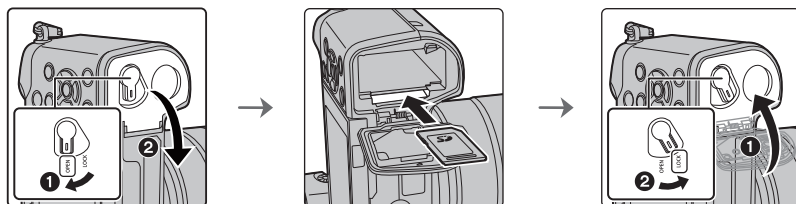

- Poussez-la fermement jusqu'à ce que vous entendiez un "clic" tout en faisant attention à la direction dans laquelle vous l'insérez. Pour retirer la carte, poussez-la jusqu'à ce qu'elle clique, puis tirez-la d'un coup.

■ À propos des cartes qui peuvent être utilisées avec cet appareil

Carte mémoire SD (512 Mo à 2 Go)	<ul style="list-style-type: none"> • Les cartes mémoire SDHC et les cartes mémoire SDXC ne peuvent être utilisées qu'avec des dispositifs compatibles. • Contrôlez que le PC et d'autres équipements soient compatibles lorsque vous utilisez les cartes mémoire SDXC. http://panasonic.net/avc/sdcard/information/SDXC.html • Cet appareil est compatible avec les cartes mémoire SDHC/SDXC à la norme UHS-I UHS Classe de vitesse 3. • Le fonctionnement des cartes situées à gauche a été vérifié avec des cartes de marque Panasonic.
Carte mémoire SDHC (4 Go à 32 Go)	
Carte mémoire SDXC (48 Go à 128 Go)	

■ À propos de l'enregistrement d'un film/photo 4K et des débits de la classe de vitesse

En fonction du [Format enregistrement] (P37) et de la [Qualité enr.] (P37) du film, la carte nécessaire est différente. Pour enregistrer des photos 4K, vous avez besoin d'une carte ayant une classe de vitesse qui prend en charge l'enregistrement photo 4K. Utilisez une carte répondant aux débits suivants de la classe de vitesse SD ou de la classe de vitesse UHS.

- La classe de vitesse SD et la classe de vitesse UHS sont les normes de vitesse concernant l'écriture en continue. Pour vérifier la classe, regardez le coté étiqueté, etc. de la carte.

[Format enregistrement]	[Qualité enr.]	Classe de vitesse	Exemple d'étiquette
[AVCHD]	Tout	Classe 4 ou plus élevée	CLASS 4 ④
[MP4]	FHD/HD/VGA		
[MP4]	4K	UHS Classe de vitesse 3	U3

En enregistrant des photos 4K	UHS Classe de vitesse 3	U3
--------------------------------------	-------------------------	----

- Veuillez prendre connaissance des informations les plus récentes sur le site Web suivant.

<http://panasonic.jp/support/global/cs/dsc/>

(Ce site est uniquement en anglais.)

- Conservez la carte mémoire hors de portée des enfants afin qu'ils ne puissent pas l'avaler.

Formatage de la carte (initialisation)

Formatez la carte avant de prendre une photo avec cet appareil.

Puisque les données ne peuvent pas être récupérées après le formatage, veillez à sauvegarder les données nécessaires à l'avance.

Sélectionnez le menu. (P23)

MENU → ⚙ [Config.] → [Formater]

- L'écran de confirmation s'affiche. Il s'exécute si [Oui] est sélectionné.

Mise en place/retrait de l'objectif

- Changez les objectifs là où il y a peu de saleté ou de poussière.

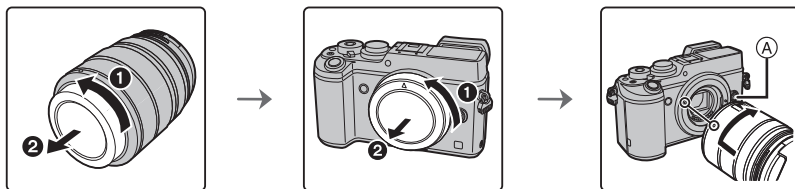

- N'appuyez pas sur la touche de relâche de l'objectif (A) lorsque vous installez un objectif.

■ Retrait de l'objectif

- 1 Fixez le protège-objectif.
- 2 Tout en appuyant sur la touche de déverrouillage de l'objectif (B), tournez l'objectif dans le sens de la flèche jusqu'à ce qu'il s'arrête puis retirez-le.

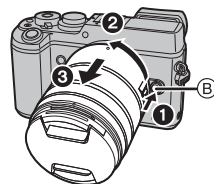

Ouverture de l'écran

Au moment où cet appareil photo est acheté, le moniteur est rangé dans le boîtier de l'appareil photo.

Sortez-le comme montré ci-dessous.

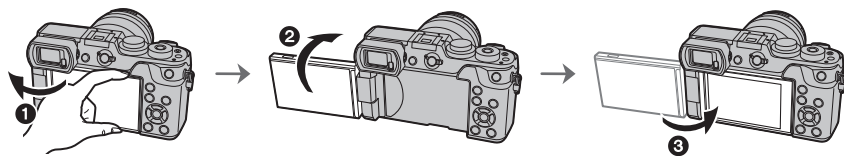

- 1 Ouvrez l'écran. (180° maximum)
- 2 On peut le faire pivoter à 180° vers l'avant.
- 3 Remettez le moniteur en place.

- Tournez le moniteur seulement lorsque vous l'avez suffisamment ouvert, et faites attention de ne pas trop forcer car il pourrait s'endommager.
- Lorsque vous n'utilisez pas le moniteur nous vous conseillons de le fermer avec l'écran vers l'intérieur pour éviter de le salir et de le rayer.

Paramétrage de l'horodateur (horloge)

• L'horloge n'est pas configurée lors de l'achat de cet appareil photo.

- 1 Mettez l'appareil photo en marche.
 - Lorsque l'appareil photo est allumé, l'indicateur d'état **1** est vert.
- 2 Appuyez sur [MENU/SET].
- 3 Appuyez sur ▲/▼ pour sélectionner la langue, et appuyez sur [MENU/SET].
- 4 Appuyez sur [MENU/SET].
- 5 Appuyez sur ◀/▶ pour sélectionner les éléments (année, mois, jour, heure, minute), et appuyez sur ▲/▼ pour valider.
- 6 Appuyez sur [MENU/SET] pour valider.
- 7 Lorsque [Le réglage d'horloge est terminé.] est affiché, appuyez sur [MENU/SET].
- 8 Lorsque [Réglage de la zone de départ] est affiché, appuyez sur [MENU/SET].
- 9 Appuyez sur ◀/▶ pour sélectionner le lieu d'origine, puis appuyez sur [MENU/SET].

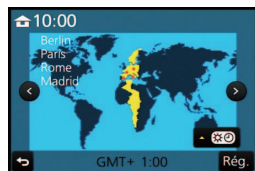
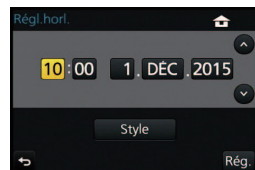
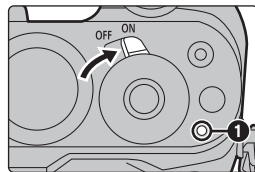

Commandes de base

Utilisation du viseur

Réglage de l'angle du viseur

Vous pouvez enregistrer des images depuis différents angles en réglant l'angle du viseur.

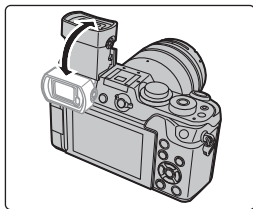

Pour prendre des photos en contre-plongée

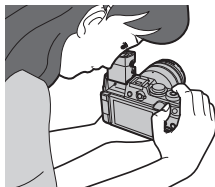

- **Faites attention de ne pas vous coincer le doigt etc., avec le viseur.**
- **Lorsque vous réglez l'angle du viseur, veillez à ne pas appuyer trop fort car cela pourrait causer des dysfonctionnements.**
- Rangez le viseur dans sa position d'origine lorsque l'appareil photo n'est pas utilisé.
- Lorsque la surface du viseur est sale, retirez l'ocilleton, soufflez sur la poussière avec une poire soufflante (disponible dans le commerce), puis essuyez légèrement la surface à l'aide d'un chiffon doux et sec.
- L'utilisation d'un flash externe (en option) limitera l'amplitude maximum de l'angle auquel le viseur peut être réglé.

Réglage dioptrique

Ajustez l'oculaire pour qu'il s'adapte à votre vision de façon à voir nettement les détails affichés dans le viseur.

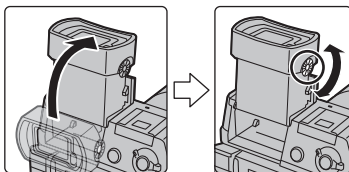

Déclencheur (Pour prendre des photos)

Le déclencheur fonctionne en deux étapes. Pour prendre une photo, appuyez-le.

Appuyez sur le déclencheur à mi-course pour faire la mise au point.

- Ⓐ Valeur de l'ouverture
 - Ⓑ Vitesse d'obturation
 - Ⓒ Indicateur de mise au point
- La valeur d'ouverture et la vitesse d'obturation sont affichées. (Il clignotera en rouge si la correcte exposition n'est pas achevée, sauf s'il est réglé sur le flash.)
 - Une fois que le sujet est mis au point, l'indicateur de mise au point s'affiche. (Si le sujet n'est pas mis au point, l'indicateur clignote.)

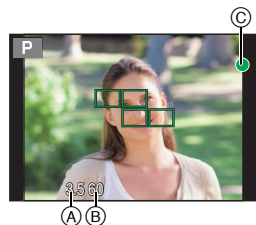
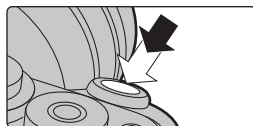

Appuyez à fond sur le déclencheur (poussez-le plus loin), et prenez la photo.



- Lorsque l'image est correctement mise au point, la photo sera prise, car la [Priorité AF/ Décl.] est initialement réglée sur [FOCUS].
- La plage de mise au point est différente selon l'objectif utilisé.
- Même lorsque vous êtes en train d'utiliser le menu ou de visionner des images, si vous appuyez à mi-course sur le déclencheur, vous pouvez instantanément rendre l'appareil photo prêt à enregistrer.

Touche film (Pour enregistrer un film)

Appuyez sur la touche film pour démarrer et arrêter l'enregistrement d'un film.

Démarez l'enregistrement en appuyant sur la touche film.

- Relâchez la touche image animée de suite après l'avoir appuyée.

Arrêtez l'enregistrement en appuyant de nouveau sur la touche film.

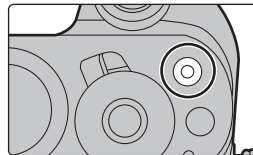

Molette de sélection du mode (Pour sélectionner un mode Enregistrement)

Sélectionnez le mode en tournant la molette de sélection.

- Tournez la molette de sélection lentement pour choisir le mode désiré.

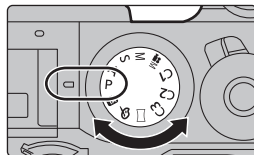

iA	Mode Auto Intelligent (P25) Les sujets sont enregistrés en utilisant automatiquement les réglages par l'appareil photo.
iA+	Mode Auto Intelligent Plus (P25) Vous permet de régler la luminosité (exposition) et la teinte de la couleur en Mode auto intelligent.
P	Mode du Programme EA Enregistre la valeur d'ouverture et la vitesse d'obturation définies par l'appareil photo.
A	Mode EA avec priorité à l'ouverture La vitesse d'obturation est automatiquement déterminée par la valeur d'ouverture que vous avez réglée.
S	Mode EA avec priorité à la vitesse d'obturation La valeur d'ouverture est automatiquement déterminée par la vitesse d'obturation que vous avez réglée.
M	Mode Exposition Manuelle L'exposition est ajustée par la valeur d'ouverture et la vitesse d'obturation qui ont été manuellement ajustés.
M	Mode Films Créatifs (P27) Enregistre des films avec la valeur d'ouverture et la vitesse d'obturation définies manuellement. * Vous ne pouvez pas prendre de photo.
C1/C2/C3	Mode Personnalisé Dans ce mode, l'appareil réutilise les paramètres programmés au préalable.
	Mode Panorama Ce mode vous permet de prendre des photos panoramiques.
	Mode de Contrôle Créatif Enregistre tout en vérifiant l'effet sur l'image.

Touche curseur/Touche [MENU/SET]

En appuyant sur la touche curseur:

La sélection des éléments ou le réglage des valeurs etc. est effectuée.

En appuyant sur [MENU/SET]:

La confirmation de la configuration, etc., est effectuée.

- Ce mode d'emploi représente le haut, le bas, la gauche et la droite de la touche curseur ainsi ▲/▼/◀/▶.

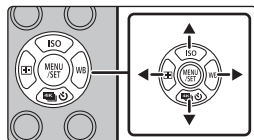

Molette avant/Molette arrière



Rotation:

La sélection des éléments ou la configuration des valeurs est effectuée pendant les différents réglages.

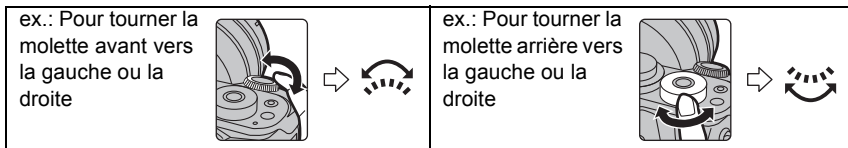
- Ce mode d'emploi décrit l'utilisation de la molette avant/molette arrière comme suit :



Vous permet de définir l'ouverture, la vitesse d'obturation, et les autres paramètres pour les modes **P / A / S / M** .

Molette de sélection du mode	 Molette avant	 Molette arrière
P	Décalage de programme	Décalage de programme
A	Valeur de l'ouverture	Valeur de l'ouverture
S	Vitesse d'obturation	Vitesse d'obturation
M	Valeur de l'ouverture	Vitesse d'obturation

- Dans [Réglage molette] du menu [Personnel], vous pouvez changer la méthode de commande de la molette arrière et avant.

Changement temporaire des éléments attribués aux molettes avant/arrière ([Config. Commut. Mol.])

Vous pouvez changer temporairement les éléments attribués aux molettes avant/arrière en utilisant la touche fonction à laquelle [Config. Commut. Mol.] est attribué.

[Config. Commut. Mol.] est attribué à [Fn13] au moment de l'achat. (P24)

- Vous pouvez définir les éléments à attribuer temporairement aux molettes avant/arrière dans [Config. Commut. Op. Mol.] sous [Réglage molette] du menu [Personnel].

1 Appuyez sur [Fn13] .

- Un guide s'affichera pour montrer les éléments temporairement attribués aux molettes avant/arrière.

2 Tournez les molettes avant/arrière tandis que le guide est affiché.

- Les paramètres des éléments attribués aux molettes changeront.

3 Appuyez sur [MENU/SET] et validez.

- Vous pouvez également achever cette étape en effectuant l'une des actions ci-dessous :
 - Appuyez à mi-course sur le déclencheur
 - Appuyez sur [Fn13]

- Les éléments temporairement attribués aux molettes avant/arrière peuvent être utilisés uniquement pendant que le guide (étape 1) ou l'écran de configuration (étape 2) est affiché.

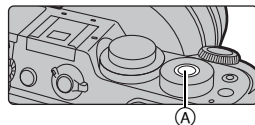

Touche du viseur [LVF] (Permutation l'écran/viseur)

Appuyez sur [LVF] pour commuter entre l'écran et le viseur.

- Ⓐ Touche [LVF]
- Ⓑ Détecteur d'yeux

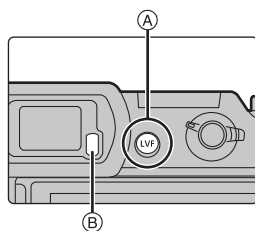

Appuyez sur [LVF].

- L'écran/viseur changera comme suit :



- * Si la [Détecteur viseur AF] dans le menu [Personnel] est sur [OUI], l'appareil photo règle automatiquement la mise au point car le capteur de l'œil est activé.

Notes sur la permutation automatique viseur/écran

La permutation automatique viseur/écran permet au capteur de l'œil de basculer automatiquement l'affichage vers le viseur lorsque vous placez votre œil ou un objet à proximité du capteur.

Écran tactile (Commandes tactiles)

L'écran tactile de cet appareil est capacitif. Touchez l'écran directement avec votre doigt nu.

Touchez

Touchez brièvement l'écran tactile.

- Pour sélectionner les fonctionnalités à l'aide de l'écran tactile, assurez-vous de toucher le centre de l'icône désirée.



Glissement

Un mouvement sans relâcher la pression sur l'écran tactile.

Ceci peut également être utilisé pour aller à l'image suivante pendant la lecture, etc.



Pincez (agrandi/réduit)

Pincez l'écran tactile en éloignant (agrandi) ou en rapprochant (réduit) vos deux doigts.



Configuration des rubriques du menu

1 Appuyez sur [MENU/SET].

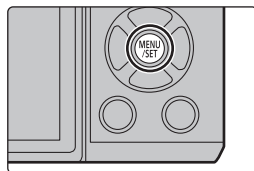

2 Appuyez sur ▲/▼ de la touche curseur pour sélectionner l'élément de menu et appuyez sur [MENU/SET].

3 Appuyez sur ▲/▼ de la touche curseur pour sélectionner le paramètre et appuyez sur [MENU/SET].

- Selon l'élément du menu, son réglage peut ne pas apparaître ou bien il peut être affiché d'une manière différente.



■ Changement vers d'autres menus

par ex.: Pour permuter vers le menu [Config.] à partir du menu [Enr.].

1 Appuyez sur ◀.

2 Appuyez sur ▲/▼ pour sélectionner un sélecteur de menu, comme [↵].

- Vous pouvez également sélectionner les icônes du menu à bascule en tournant la molette avant.

3 Appuyez sur [MENU/SET].



■ Fermez le menu

Appuyez sur [🗑️/👉] ou appuyez à mi-course sur le déclencheur.

Pour faire appel instantanément aux menus les plus utilisés (Menu Rapide)

En utilisant le menu rapide, certains réglages du menu peuvent être facilement trouvés.

- Les caractéristiques qui peuvent être ajustées en utilisant le Menu Rapide sont déterminées par le mode ou par le style d'affichage de l'appareil photo.

- 1 Appuyez sur [Q.MENU] pour afficher le Menu Rapide.
- 2 Tournez la molette avant pour sélectionner l'élément du menu.

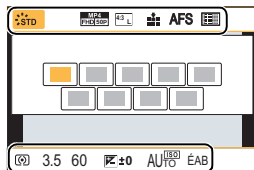

- 3 Tournez la molette arrière pour sélectionner le paramètre.
- 4 Appuyez sur [Q.MENU] pour quitter le menu une fois que la configuration est terminée.

Attribution des fonctions fréquemment utilisées aux touches (touches fonction)

Vous pouvez assigner les fonctions d'enregistrement, etc. à des touches et des icônes spécifiques.

- 1 Sélectionnez le menu. (P23)

MENU → *fc* [Personnel] → [Réglage touche Fn]

- 2 Appuyez sur ▲/▼ pour sélectionner [Réglage en mode ENR.] ou [Réglage en mode LECTURE], puis appuyez sur [MENU/SET].
- 3 Appuyez sur ▲/▼ pour sélectionner la touche fonction à laquelle vous désirez attribuer une fonction puis appuyez sur [MENU/SET].
- 4 Appuyez sur ▲/▼ pour sélectionner la fonction que vous désirez attribuer puis appuyez sur [MENU/SET].

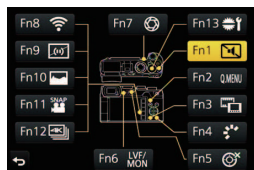

- Certaines fonctions ne peuvent pas être attribuées en fonction de la touche fonction.

Pour prendre des photos en utilisant la fonction automatique (Mode Auto Intelligent)

Mode Enregistrement:  

Dans ce mode, l'appareil photo effectue la configuration optimale pour le sujet et la scène, donc nous vous le conseillons si vous désirez quitter la configuration de l'appareil photo et enregistrer sans vous en soucier.

1 Paramétrez la molette de sélection du mode sur [IA].

- L'appareil photo passera sur le mode le plus récemment utilisée entre le Mode Auto Intelligent et le Mode Auto Plus Intelligent.
- Au moment de l'achat, le mode est sur Mode Auto Plus Intelligent. (P25)

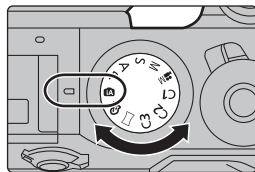

2 Alignez l'écran avec le sujet.

- Lorsque l'appareil photo détecte la scène optimale, l'icône de la scène concernée est affichée en bleu pendant 2 secondes, après quoi sa couleur change pour redevenir rouge. (Détection automatique de scène)

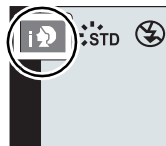

■ Commuter entre le Mode Auto Plus Intelligent et le Mode auto intelligent

1 Appuyez sur [MENU/SET].



2 Appuyez sur ◀.

3 Appuyez sur ▲/▼ pour sélectionner l'onglet [IA+] ou [IA].

4 Appuyez sur ▶ pour sélectionner [IA+] ou [IA] puis appuyez sur [MENU/SET].

- Si [DISP.] est pressé, la description du mode sélectionné s'affichera.

Enregistrement de scènes nocturnes ([Prise noct.manu.intell.])

Lorsque [Prise noct.manu.intell.] est sur [OUI] et que [iA+] est détecté lors d'une prise de vues portative, les photos de paysage nocturne seront prises avec une vitesse de rafale très rapide et composeront une seule photo.

Ce mode est utile si vous voulez prendre de magnifiques photos en pleine nuit avec un minimum de secousse et de bruit, sans utiliser de trépied.

MENU →  [Enr.] → [Prise noct.manu.intell.] → [OUI]/[NON]

Combinaison de plusieurs images en une seule avec une gradation riche ([iHDR])

Lorsque [iHDR] est paramétré sur [OUI] et qu'il y a, par exemple, un fort contraste entre l'arrière-plan et le sujet, plusieurs photos sont enregistrées avec des expositions différentes et combinées pour créer une seule photo riche en gradation.

[iHDR] s'active automatiquement si nécessaire. Lorsqu'il le fait, [HDR] s'affiche à l'écran.

MENU →  **[Enr.]** → **[iHDR]** → **[OUI]/[NON]**

Pour prendre une photo avec un arrière-plan flou (Contrôle de Perte de Focalisation)

Mode Enregistrement:  

Vous pouvez facilement régler le flou de l'arrière-plan tout en vérifiant sur l'écran.

- 1 Appuyez sur [Fn7] pour afficher l'écran de configuration.
- 2 Définissez le flou en tournant la molette arrière.

- Si vous appuyez sur [MENU/SET], vous pouvez revenir sur l'écran d'enregistrement.
- Appuyer sur [Fn7] sur l'écran de réglage du flou annulera le paramètre.



Pour enregistrer des images en changeant la luminosité (Exposition) ou le ton de la couleur

Mode Enregistrement: 

Ce mode vous permet de changer la luminosité (Exposition) et le ton de la couleur à vos paramètres préférés au lieu de ceux définis par l'appareil photo.

■ Configuration de la luminosité (Exposition)

Tournez la molette de la compensation de l'exposition pour sélectionner la luminosité (Exposition).

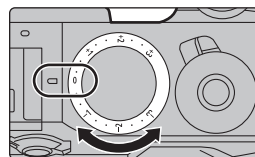

■ Réglage de la couleur

- 1 Appuyez sur  pour afficher l'écran de configuration.
- 2 Tournez la molette arrière pour régler la couleur.
 - Ceci permet d'ajuster la couleur de l'image du rougeâtre au bleuâtre.
 - Appuyez sur [MENU/SET] pour revenir sur l'écran d'enregistrement.



Enregistre des films en paramétrant manuellement la valeur d'ouverture/la vitesse d'obturation (Mode Films Créatifs)

Mode Enregistrement: 

Il est possible de changer manuellement l'ouverture et la vitesse d'obturation et d'enregistrer des films.

1 Paramétrez la molette de sélection du mode sur .

2 Sélectionnez le menu. (P23)

MENU →  [Image animée] → [Mode exposit.]

3 Appuyez sur ▲/▼ pour sélectionner [P], [A], [S] ou [M], puis appuyez sur [MENU/SET].

- La commande pour changer la valeur d'ouverture ou la vitesse d'obturation est la même que celle pour paramétrer la Molette de sélection du mode sur **P**, **A**, **S** ou **M**.

4 Démarrez l'enregistrement.

- Appuyez sur la touche film ou le déclencheur pour démarrer l'enregistrement d'un film. (Les photos ne peuvent pas être prises.)

5 Arrêtez l'enregistrement.

- Appuyez sur la touche film ou le déclencheur pour arrêter l'enregistrement du film.

Configuration de la qualité de l'image et de la taille

Configuration du format de l'image

Modes applicables: **P** **A** **S** **M** **C1** **C2** **C3**

Ceci vous permet de sélectionner le format des images pour qu'il corresponde à la méthode d'impression ou de visualisation.

MENU → **[Enr.]** → **[Format]**

[4:3]	[Format] d'un téléviseur en 4:3
[3:2]	[Format] d'un film en 35 mm
[16:9]	[Format] d'un téléviseur à haute-définition, etc.
[1:1]	Format carré

• Les bords des images enregistrées peuvent être coupés à l'impression donc vérifiez avant d'imprimer.

Configuration du nombre de pixels

Modes applicables: **P** **A** **S** **M** **C1** **C2** **C3**

Réglez le nombre de pixels.

Plus le nombre de pixels est élevé, plus la finesse des détails de l'image apparaîtra même si elle est imprimée sur une grande feuille.

MENU → **[Enr.]** → **[Format imag]**

Lorsque le format est [4:3].

Contenu des réglages	Taille de l'image
[L] (20M)	5184×3888
[EXM] (10M)	3712×2784
[EXS] (5M)	2624×1968

Lorsque le format est [3:2].

Contenu des réglages	Taille de l'image
[L] (17M)	5184×3456
[EXM] (9M)	3712×2480
[EXS] (4,5M)	2624×1752

Lorsque le format est [16:9].

Contenu des réglages	Taille de l'image
[L] (14,5M)	5184×2920
[EXM] (8M)	3840×2160
[EXS] (2M)	1920×1080

Lorsque le format est [1:1].









Contenu des réglages	Taille de l'image
[L] (14,5M)	3888×3888
[EXM] (7,5M)	2784×2784
[EXS] (3,5M)	1968×1968



Configuration du taux de compression des photos ([Qualité])

Modes applicables:          

Réglez le taux de compression auquel les photos doivent être sauvegardées.

MENU →  **[Enr.]** → **[Qualité]**

Configuration	Format de fichier	Description des réglages
	JPEG	Une image JPEG dans laquelle la priorité de la qualité de l'image a été donnée.
		Une image JPEG avec une qualité standard de l'image. Ceci est pratique pour augmenter le nombre de prises de vue sans changer le nombre de pixels.
	RAW+JPEG	Vous pouvez enregistrer une image RAW et une image JPEG ( ou ) simultanément.
		
	RAW	Vous pouvez enregistrer uniquement des images RAW. Les images [RAW] sont enregistrées avec un volume de données inférieur à  ou  .

- Les images RAW sont toujours enregistrées au format [4:3] (5184×3888) indépendamment du format paramétré au moment de l'enregistrement.
- Lorsque vous supprimez une image enregistrée avec  ou , les deux images RAW et JPEG seront supprimées en même temps.
- Lorsque vous visionnez une image enregistrée avec [RAW], des zones grises, correspondant au format paramétré au moment de l'enregistrement, seront affichées.
- Vous pouvez traiter les images RAW dans [Traitement des RAW] du menu [Lect.]. (P41)
- Pour traiter et éditer les fichiers RAW sur un ordinateur, utilisez le logiciel "SILKYPIX Developer Studio" d'Ichikawa Soft Laboratory présent sur le DVD (fourni).

Réglage manuel de la mise au point

Modes applicables:

Utilisez cette fonction lorsque vous désirez fixer la mise au point ou lorsque la distance entre l'objectif et le sujet est déterminée et que vous ne désirez pas activer la mise au point automatique.

En utilisant un objectif interchangeable (H-FS14140/
H-HS12035/H-FS1442A) avec bague de mise au point

Tournez vers le coté **A** :

Met au point un sujet proche

Tournez vers le coté **B** :

Met au point un sujet éloigné

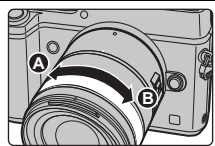

1 Paramètre le levier du mode de mise au point sur [MF].

2 Appuyez sur ◀ ().

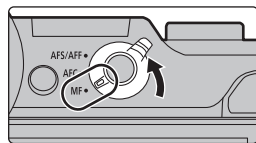

3 Appuyez sur ▲/▼/◀/▶ pour régler la position de la mise au point puis appuyez sur [MENU/SET].

- L'écran d'assistance s'affiche, agrandissant la zone. (Assistance MPM)
- Une pression sur [DISP.] remettra la position de la mise au point au centre.

4 Réglez la mise au point.

- (A) Indicateur de ∞ (infini)
- (B) Assistance MPM (écran agrandi)
- (C) Surlignement
- (D) Guide MPM

- Les parties au point seront mises en valeur. (Peaking - aide à la mise au point)
- Vous pouvez vérifier si le point de mise au point se situe sur le coté proche ou sur le coté éloigné. (Guide MPM)

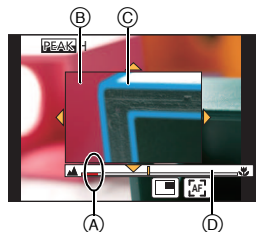

Vous pouvez effectuer les actions suivantes:

Commande par touche	Commande tactile	Description des commandes
▲/▼/◀/▶	Glissement	Déplace la zone agrandie
	Étirer/pincer	Agrandit/réduit l'écran par petits incréments.
	—	Agrandit/réduit l'écran par grands incréments.
—		Change l'affichage agrandi (fenêtré/plein écran)
[DISP.]	[Réinit.]	Remet la zone qui doit être agrandie au centre.

5 Appuyez à mi-course sur le déclencheur.

- L'écran d'assistance se ferme. L'écran d'enregistrement s'affichera.
- Vous pouvez également fermer l'écran d'assistance en appuyant sur [MENU/SET].



Sélectionnez un Mode d'entraînement

Modes applicables: 

Vous pouvez changer ce que peut faire l'appareil photo lorsque vous appuyez sur le déclencheur.

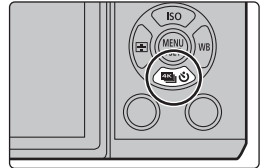
1 Appuyez sur  ( ).



2 Appuyez sur   pour sélectionner le Mode d'entraînement puis appuyez sur [MENU/SET].

 Modes d'entraînement

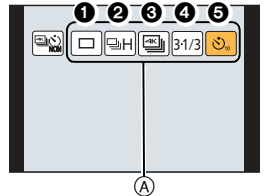

1 [Simple]	Lorsque le déclencheur est pressé, une seule photo est enregistrée.
2 [Rafale]	Les enregistrements sont faits à la suite tant que le déclencheur est tenu appuyé.
3 [PHOTO 4K] (P32)	Lorsque le déclencheur est pressé, une photo 4K est enregistrée.
4 [Pris. vues raf.]	Chaque fois que le déclencheur est pressé, les enregistrements sont effectués avec des paramètres d'exposition différents en fonction de la plage de Compensation de l'exposition.
5 [Retardateur]	Lorsque le déclencheur est pressé, l'enregistrement s'effectue une fois que la durée définie s'est écoulée.

■ Pour annuler Rafale/PHOTO 4K/Bracketing auto/Retardateur

Sélectionnez [] ([Simple]) ou [] parmi les modes d'entraînement.

Enregistrement des photos 4K

Modes applicables:

Appuyez sur le déclencheur pour enregistrer une photo 4K. Vous pouvez sélectionner le moment désiré depuis une rafale de photos prise à 30 images/seconde et sauvegarder ce moment sous forme d'une photo de 8 millions de pixels (environ).



- ❶ Enregistrez une photo 4K.
- ❷ Sélectionnez et sauvegardez les photos.
- ❸ La photo est prise.

- Utilisez une carte UHS Classe de vitesse 3 pour enregistrer des photos 4K. (P15)
- En enregistrant des photos 4K, l'angle de vue est plus proche.

1 Appuyez sur ().

2 Appuyez sur pour sélectionner l'icône Photo 4K (, etc.), puis appuyez sur .

3 Sélectionnez la méthode d'enregistrement avec , puis appuyez sur [MENU/SET].



- Les paramètres seront optimisés pour l'enregistrement photo 4K. La méthode d'enregistrement est [] ([Rafale 4K]) par défaut.

 [Rafale 4K]^{*1,2}	<p>Pour saisir la meilleure prise d'un sujet qui se déplace rapidement</p> <p>La rafale d'enregistrement s'effectue tant que le déclencheur est maintenu appuyé.</p> <p>(A) Appuyer et maintenir. (B) L'enregistrement est effectué.</p> <ul style="list-style-type: none"> • Appuyez à fond sur la touche, légèrement à l'avance. L'enregistrement démarre environ 0,5 seconde après la pression. • Il est possible d'enregistrer jusqu'à 29 minutes et 59 secondes en continu. 	
 [Rafale 4K (S/S)]^{*1,2} "S/S" est l'abréviation de "Start/Start" (démarrer/arrêter).	<p>Pour saisir des occasions de photos imprévisibles</p> <p>La rafale d'enregistrement démarre lorsque le déclencheur est pressé et s'arrête lorsqu'il est de nouveau pressé.</p> <p>(C) Démarrer (Premier) (D) Arrêter (Second) (E) L'enregistrement est effectué.</p> <ul style="list-style-type: none"> • Il est possible d'enregistrer jusqu'à 29 minutes et 59 secondes en continu. 	



[Pré-rafale 4K]

Pour enregistrer au besoin lorsqu'une occasion de photo se présente

La rafale de photos s'effectue environ 1 seconde avant et après la pression du déclencheur.

- Ⓕ Environ 1 seconde
- Ⓖ L'enregistrement est effectué.

Lorsque le mode d'entraînement est paramétré sur [] ((Pré-rafale 4K)), la batterie s'épuise plus rapidement et la température de l'appareil photo augmente. **Sélectionnez [] ((Pré-rafale 4K)) uniquement en enregistrant.**

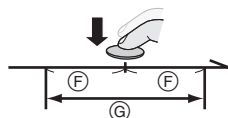

- *1 Lorsque la température ambiante est élevée ou lorsqu'un enregistrement continu est effectué, l'appareil photo peut afficher [] et arrêter l'enregistrement pour se protéger. Attendez jusqu'à ce que l'appareil refroidisse.
- *2 L'enregistrement se poursuivra sans interruption même si la taille du fichier dépasse 4 Go, mais le fichier sera divisé et sauvegardé/lus séparément.

4 Appuyez sur le déclencheur pour effectuer l'enregistrement.

- Après l'enregistrement photo rafale 4K, un fichier rafale 4K sera sauvegardé.

Les fichiers rafale 4K sont sauvegardés en tant que film au format MP4.

- Lorsque [Prév.auto] est activé, l'écran de sélection de la photo s'affiche automatiquement.



Sélection des photos depuis un fichier rafale 4K et sauvegarde

- **La photo sera sauvegardée au format JPEG.**
- La photo sera sauvegardée avec des informations d'enregistrement (informations Exif), incluant sa vitesse d'obturation, son ouverture et sa sensibilité ISO.



Paramétrer le [Mode lecture] dans le menu [Lect.] sur [PHOTO 4K] vous permet de ne lire que les fichiers rafale 4K et les photos créées à partir de ceux-ci.













- Pour plus de détails, consultez le "Manuel d'utilisation Fonctions avancées (format PDF)".

Stabilisateur d'image

L'appareil photo peut activer soit le stabilisateur d'image intégré à l'objectif soit le stabilisateur d'image intégré au boîtier, ou bien il peut activer les deux et réduire les tremblements encore plus efficacement. (Double stabilisateur d'image)

Pour l'enregistrement d'un film, un stabilisateur d'image hybride 5 axes est disponible. Il utilise le stabilisateur optique de l'objectif ainsi que le stabilisateur électronique du capteur de l'appareil photo.

- Les stabilisateurs d'image à activer sont différents en fonction de votre objectif. L'icône du stabilisateur d'image activé s'affiche sur l'écran d'enregistrement.

	Lorsque vous prenez des photos	Pour enregistrer des films
Objectifs Panasonic compatibles avec le double stabilisateur d'image (Basé sur la norme Micro Four Thirds System) <ul style="list-style-type: none"> • Pour connaître les dernières informations concernant les objectifs compatibles, veuillez visiter notre site web. • Si  ou  ne s'affiche pas même lorsqu'un objectif compatible est utilisé, mettez à jour le firmware de l'objectif. (P8) 	Objectif + Boîtier (Double stabilisateur d'image)  / 	Objectif  <hr/> Hybride 5 axes  *
Objectifs compatibles avec la fonction stabilisateur de l'image (Basés sur la norme Micro Four Thirds System/Four Thirds System)	Objectif  / 	Objectif  <hr/> Hybride 5 axes  *
Objectifs incompatibles avec la fonction stabilisateur de l'image (Basés sur la norme Micro Four Thirds System/Four Thirds System)		
Pour utiliser un adaptateur de montage pour objectif Leica (en option) ou un adaptateur pour monture fabriqué par une autre marque. <ul style="list-style-type: none"> • Paramétrez [Sans objectif] sur [OUI]. 	Boîtier  / 	<hr/> 

* Lorsque [Stabilis. élec. (vidéo)] est paramétré sur [OUI]



Modes applicables:         

- Lorsque vous utilisez un objectif interchangeable qui possède un commutateur S.O.I. (comme le H-FS14140), la fonction de stabilisateur est active si le commutateur S.O.I. de l'objectif est sur [ON]. (Il est sur  au moment de l'achat)

1 Sélectionnez le menu. (P23)

MENU →  **[Enr.]** → **[Stabilisat.]**

2 Appuyez sur ▲/▼ pour sélectionner la rubrique, puis appuyez sur [MENU/SET].

[Mode de fonctionnem.]	[ ([Normal])]	Les secousses verticales et horizontales sont corrigées.
	[ ([Panoramique])]	Les vacillements sont compensés sur l'axe vertical. Ce mode est idéal pour la prise de vues en mode panoramique (méthode de prise de vues en tournant l'appareil photo pour suivre les mouvements d'un sujet qui continue à se déplacer dans une direction fixe).
	[NON]	[Stabilisat.] ne fonctionne pas. • En utilisant un objectif avec un commutateur S.O.I., paramétrez le commutateur sur [NON].
[Stabilis. élec. (vidéo)]		Les tremblements qui surviennent durant l'enregistrement d'un film sont corrigés le long des axes verticaux, horizontaux, de roulis, de tangage et en lacet (Stabilisateur d'image hybride 5 axes). [OUI]/[NON] • Lorsque [OUI] est sélectionné, l'angle de vue du film enregistré est plus rapproché.
[Régl. longueur focale]		Si votre objectif est compatible avec le stabilisateur d'image intégré au boîtier et que la longueur focale n'est pas définie automatiquement, vous pouvez la régler manuellement. • Lorsqu'une longueur focale définie manuellement est sélectionnée, une fenêtre de confirmation vous demandant de changer le paramètre de la longueur focale s'affiche une fois que vous mettez en marche l'appareil photo. Sélectionner [Oui] vous permet de régler [Régl. longueur focale] dans [Stabilisat.].

- Sortez du menu une fois défini.

Configuration de la longueur focale de votre objectif

1 Sélectionnez le menu. (P23)

[MENU] →  [Enr.] → [Stabilisat.] → [Régl. longueur focale]

2 Sélectionnez la longueur focale de votre objectif avec ◀/▶.

- Une longueur focale comprise entre 8 mm et 1000 mm peut être définie.
- Sélectionnez une longueur focale écrite sur le boîtier de votre objectif, etc.

3 Appuyez sur [MENU/SET].



Pour enregistrer des films

Modes applicables: 

Ceci peut enregistrer des films en Haute définition compatibles avec le format AVCHD ou des films enregistrés en MP4.

De plus, l'appareil photo peut enregistrer un film 4K au format MP4. (P38)

L'audio sera enregistrée en stéréo.

1 Démarrez l'enregistrement en appuyant sur la touche film.

- (A) Temps d'enregistrement écoulé
- (B) Durée d'enregistrement disponible

- Un enregistrement approprié pour chaque mode est possible.
- L'indicateur de l'état de l'enregistrement (rouge) (C) clignotera pendant l'enregistrement d'un film.
- Si aucune opération n'est effectuée, une partie des informations à l'écran disparaîtra après environ 10 secondes et plus rien ne sera affiché après environ 1 minute.

Une pression sur la touche [DISP.] ou toucher l'écran fera réapparaître les informations.

Ceci sert à éviter les images rémanentes sur l'écran et il ne s'agit pas d'un dysfonctionnement.

- Relâchez la touche image animée de suite après l'avoir appuyée.

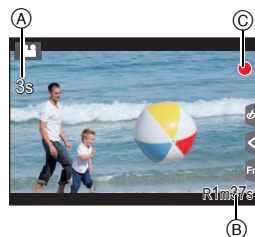
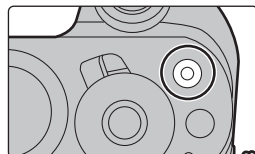

2 Arrêtez l'enregistrement en appuyant de nouveau sur la touche film.

- L'enregistrement de photos est également possible durant l'enregistrement d'un film en appuyant à fond sur le déclencheur.

- Lorsque la température ambiante est élevée ou lorsque le film est enregistré sans interruption, l'appareil photo peut afficher [△] et arrêter l'enregistrement pour se protéger. Attendez jusqu'à ce que l'appareil refroidisse.
- Nous vous conseillons d'utiliser une batterie complètement chargée ou l'adaptateur secteur (DMW-AC10E: en option) pour enregistrer des films.
- Si pendant l'enregistrement d'un film à l'aide de l'adaptateur secteur (DMW-AC10E: en option) l'alimentation est coupée à cause d'une panne de courant ou parce que l'adaptateur secteur (DMW-AC10E: en option) est déconnecté etc., le film en cours d'enregistrement ne sera pas enregistré.
- Ces durées concernent une température ambiante de 23 °C et un taux d'humidité de 50%RH. Veuillez prendre note que ces durées sont approximatives.
- La durée enregistrable effective est la durée disponible pour enregistrer en cas d'actions répétées comme allumer et éteindre l'appareil, démarrer/arrêter l'enregistrement, etc.
- Film AVCHD :
L'enregistrement s'arrête lorsque la durée continue de celui-ci dépasse 29 minutes et 59 secondes.
- Film MP4 avec une taille de [Qualité enr.] de [FHD], [HD] ou [VGA] :
L'enregistrement s'arrête lorsque la durée continue de celui-ci dépasse 29 minutes et 59 secondes ou lorsque la taille du fichier dépasse 4 Go.
– Étant donné que la taille du fichier est plus grande en [FHD], l'enregistrement en [FHD] s'arrêtera avant 29 minutes et 59 secondes.
- Film MP4 avec une taille de [Qualité enr.] de [4K] :
L'enregistrement s'arrête lorsque la durée continue de celui-ci dépasse 29 minutes et 59 secondes. (Vous pouvez continuer d'enregistrer sans interruption même si la taille du fichier dépasse 4 Go, mais le fichier du film sera divisé et enregistré/lu séparément.)

■ Configuration du format, de la taille et de la fréquence d'images de l'enregistrement

MENU →  **[Image animée]** → **[Format enregistrement]**

[AVCHD]	Ce format de données est adapté si vous désirez visionner sur un téléviseur haute-définition, etc.
[MP4]	Ce format de données est adapté si vous désirez visionner sur ordinateur, etc.

MENU →  **[Image animée]** → **[Qualité enr.]**

Lorsque [AVCHD] est sélectionné

Rubrique	Taille	Fréquence d'images de l'enregistrement	Sortie du capteur	Débit
[FHD/28M/50p]*	1920×1080	50p	50 images/seconde	28 Mbps
[FHD/17M/50i]	1920×1080	50i	50 images/seconde	17 Mbps
[FHD/24M/25p]	1920×1080	50i	25 images/seconde	24 Mbps
[FHD/24M/24p]	1920×1080	24p	24 images/seconde	24 Mbps

* AVCHD Progressive

Lorsque [MP4] est sélectionné

Rubrique	Taille	Fréquence d'images de l'enregistrement	Sortie du capteur	Débit
[4K/100M/25p]	3840×2160	25p	25 images/seconde	100 Mbps
[4K/100M/24p]	3840×2160	24p	24 images/seconde	100 Mbps
[FHD/28M/50p]	1920×1080	50p	50 images/seconde	28 Mbps
[FHD/20M/25p]	1920×1080	25p	25 images/seconde	20 Mbps
[HD/10M/25p]	1280×720			10 Mbps
[VGA/4M/25p]	640×480			4 Mbps

Enregistrement d'un film en 4K

Modes applicables: 

Vous pouvez créer des films en 4K finement détaillés en les enregistrant avec une taille paramétrée sur [4K] dans [Qualité enr.].

- Pour enregistrer des films en 4K, utilisez une carte classée comme UHS Classe de vitesse 3. (P15)
- L'angle de vue des films en 4K est plus étroit que celui des films ayant une autre taille.

Pour enregistrer un film en 4K:

- 1 Paramétrez [Format enregistrement] dans le menu [Image animée] sur [MP4]. (P37)
- 2 Paramétrez [Qualité enr.] dans le menu [Image animée] sur [4K/100M/25p] ou [4K/100M/24p]. (P37)
- 3 Démarrez l'enregistrement en appuyant sur la touche film.
- 4 Arrêtez l'enregistrement en appuyant de nouveau sur la touche film.

Visionnage de photos

1 Appuyez sur [▶].

2 Appuyez sur ◀/▶.

◀: Pour afficher l'image précédente

▶: Pour afficher l'image suivante

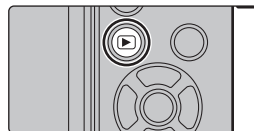

Envoi d'une image vers un service Web

Si vous appuyez sur ▼ en affichant les images une par une, vous pouvez facilement envoyer une image vers un service Web.

• Pour plus de détails, consultez le "Manuel d'utilisation Fonctions avancées (format PDF)".

Photos avec piste sonore

Cet appareil a été conçu pour lire les films aux formats AVCHD et MP4.

• Les films sont affichés à l'aide de l'icône film ([▶]).

Appuyez sur ▲ pour lire.

(A) Durée d'enregistrement d'un film



■ Commandes durant la Lecture d'un film

Commande par touche	Commande tactile	Description des commandes
▲	▶/	Lecture/Pause
◀	◀◀	Retour rapide*1
	◀	Image par image arrière (pendant la pause)*2
🔊 (avec flèche)	-	Réduit le niveau du volume

Commande par touche	Commande tactile	Description des commandes
▼	■	Stop
▶	▶▶	Avance rapide*1
	▶	Image par image avant (pendant la pause)
🔊 (avec flèche)	+	Augmente le niveau du volume

* 1 La vitesse de/du l'avance/retour rapide augmente si vous appuyez de nouveau ▶/◀.

* 2 Lorsqu'un film enregistré en [AVCHD] est rembobiné image par image, ses images sont montrées toutes les 0,5 secondes.

• Si vous appuyez sur [MENU/SET] durant une pause, vous pouvez créer une photo à partir du film.

Effacement des images

Une fois supprimées, les images ne peuvent plus être récupérées.

Pour effacer une seule image

1 En Mode Lecture, sélectionnez la photo à supprimer puis appuyez sur [].

- La même opération peut être effectuée en touchant [].

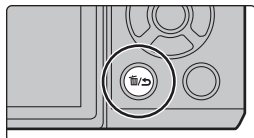

2 Appuyez sur ▲ pour sélectionner [Eff. vue par vue], puis appuyez sur [MENU/SET].

- L'écran de confirmation s'affiche.
La photo est supprimée en sélectionnant [Oui].



Pour supprimer plusieurs images (jusqu'à 100*) ou toutes les images

- * Les groupes d'images sont traités comme une photo unique.
(Toutes les photos du groupe d'images sélectionné seront supprimées.)

1 En Mode Lecture, appuyez sur [].

2 Appuyez sur ▲/▼ pour sélectionner [Effacem. multiple] ou [Effacer tout], puis appuyez sur [MENU/SET].

- [Effacer tout] → Un boîte de dialogue de confirmation s'affiche.
Les photos sont supprimées en sélectionnant [Oui].
- Il est possible de supprimer toutes les photos sauf celles définies comme favoris lorsque [Tout effacer sauf mes favoris] est sélectionné avec [Effacer tout] validé.

3 (Lorsque [Effacem. multiple] est sélectionné) Appuyez sur ▲/▼/◀/▶ pour sélectionner la photo, puis appuyez sur [MENU/SET] pour valider. (Répétez cette étape.)

- [] apparaît sur les images sélectionnées.
Si [MENU/SET] est à nouveau appuyé, le réglage est annulé.

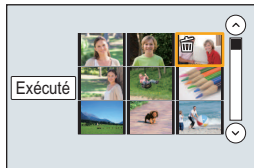

4 (Lorsque [Effacem. multiple] est sélectionné) Appuyez sur ◀ pour sélectionner [Exécuté], puis appuyez sur [MENU/SET] pour l'exécuter.

- L'écran de confirmation s'affiche.
Les photos sont supprimées en sélectionnant [Oui].

Utilisation du menu [Lect.]

[Traitement des RAW]

Vous pouvez traiter les photos prise au format RAW. Les photos traitées seront sauvegardées au format JPEG. Vous pouvez contrôler la manière dont les effets sont appliqués sur chaque photo tout en les traitant.

1 Sélectionnez le menu. (P23)

MENU → [Lect.] → [Traitement des RAW]

2 Sélectionnez les images RAW avec ◀/▶, puis appuyez sur [MENU/SET].

3 Appuyez sur ▲/▼ pour sélectionner un élément.



[Éq.blancs]

[Hautes lumières]

[l. résolution]

[Compensation expo]

[Ombres]

[Netteté]

[Style photo]

[Saturation]/[Tonalité chromatique]

[Configuration]

[i.dynamique]

[Effet de filtre]

[Contraste]

[Réduc. bruit]

4 Appuyez sur [MENU/SET] et validez.

- La méthode de configuration est différente en fonction de l'élément.

5 Appuyez sur [MENU/SET].

- Cette commande remet l'écran à l'étape 3. Pour configurer d'autres éléments, répétez les étapes 3 à 5.

6 Sélectionnez [Lancer traitem.] avec ▲/▼, puis appuyez sur [MENU/SET].

- L'écran de confirmation s'affiche. Il s'exécute si [Oui] est sélectionné. Sortez du menu, une fois exécuté.

■ Comment configurer chaque élément

Lorsque vous sélectionnez un élément, l'écran de configuration s'affiche.

Commande par touche	Commande tactile	Description des commandes
	Glissement	Sélectionne un paramètre.
▲	[Rég. bb K]	Affiche l'écran qui vous permet de définir la température de la couleur. (Uniquement lorsque la [Éq.blancs] est sur [])
▼	[Ajuster]	Affiche l'écran qui vous permet de régler finement la Balance des blancs. (uniquement si [Éq.blancs] est sélectionné)
[DISP.]	[DISP.]	Affiche l'écran de comparaison.
[MENU/SET]	[Rég.]	Valide le niveau réglé et revient sur l'écran de sélection de l'élément.



- Lorsque [Réduc. bruit], [l. résolution] ou [Netteté] est sélectionné, l'écran de comparaison ne peut pas s'afficher.
- Si vous touchez deux fois la photo, celle-ci s'agrandira. Si vous touchez deux fois la photo agrandie, elle retrouvera sa taille d'origine.

Sur l'écran de comparaison, vous pouvez utiliser les commandes suivantes pour effectuer les réglages:

- (A) Paramètre actuel

Commande par touche	Commande tactile	Description des commandes
	Glissement	Sélectionne un paramètre.
[DISP.]	[DISP.]	Revient sur l'écran de configuration.
[MENU/SET]	[Rég.]	Valide le niveau réglé et revient sur l'écran de sélection de l'élément.

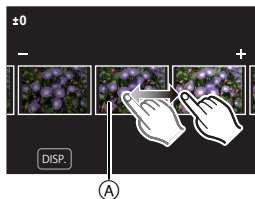

- Si vous touchez la photo au centre, celle-ci s'agrandira. Si vous touchez [], la photo retrouvera sa taille d'origine.

Configuration [Configuration]

Lorsque vous sélectionnez un élément, l'écran qui vous demande de choisir [Rétablir param. orig.], [Espace coul.], ou [Format imag] s'affiche.

- 1 Appuyez sur ▲/▼ pour sélectionner un élément, et appuyez sur [MENU/SET].
 - Si vous sélectionnez [Rétablir param. orig.], un écran de confirmation s'affichera. Sélectionner [Oui] effectuera la commande et fera revenir l'écran de sélection de l'élément.
- 2 Appuyez sur ▲/▼ pour sélectionner un paramètre, puis appuyez sur [MENU/SET].

Que pouvez-vous faire avec la fonction Wi-Fi®

- L'appareil photo ne peut pas être utilisé pour être connecté à un réseau local (LAN) sans fil public.

Commande à l'aide d'un Téléphone intelligent/Tablette (P43)

- Enregistrer avec un téléphone intelligent (P46)
- Visionner les photos de l'appareil photo (P46)
- Sauvegarder les images stockées dans l'appareil photo (P47)
- Envoyer les images vers un SNS (P47)
- Inscription des informations de localisation sur les images stockées dans l'appareil photo (P48)
- Combinaison des films enregistrés avec le Clip vidéo instantané en fonction de vos préférences sur un téléphone intelligent (P48)

Pour afficher des photos sur un téléviseur

Impression sans fil

Pour envoyer des images vers un dispositif AV

Pour envoyer des images vers un ordinateur

Pour utiliser des services WEB

Ce mode d'emploi fait référence aux téléphones intelligents et aux tablettes en les appelant "téléphones intelligents" à partir de ce point et jusqu'à avertissement contraire.

- Pour plus de détails, consultez le "Manuel d'utilisation Fonctions avancées (format PDF)".

■ A propos de la touche [Wi-Fi]

Dans ce mode d'emploi, la touche fonction à laquelle [Wi-Fi] est attribué est appelée touche [Wi-Fi]. (Au moment de l'achat, [Wi-Fi] est attribué à la touche [Fn8].)

- Reportez-vous à la P24 pour avoir des détails sur la touche fonction.



Étapes pour appuyer sur [Wi-Fi]

- 1 Touchez [Fn].
- 2 Touchez [Fn8].

Commande à l'aide d'un téléphone intelligent/tablette

Installation de l'application pour téléphone intelligent/tablette "Image App"

"Image App" est une application fournie par Panasonic.

• Système d'exploitation (OS)

Application pour

Android™: Android 4.0 ou ultérieur

Application pour iOS: iOS 6.0 ou plus récent

(Veuillez noter que l'iPhone 3GS n'est pas pris en charge.)

- 1 Connectez le téléphone intelligent à un réseau.
- 2 (Android) Sélectionnez "Google Play™ Store".
(iOS) Sélectionnez "App StoreSM".
- 3 Saisissez "Panasonic Image App" ou "LUMIX" dans le champ de recherche.
- 4 Sélectionnez "Panasonic Image App"  et installez-le.

- Utilisez la dernière version.
- Les SE sont ceux pris en charge en juillet 2015 et cela est susceptible d'être modifié.
- Lisez l'[Aide] dans le menu "Image App" pour davantage de détails sur la manière de procéder.
- Lorsque vous utilisez "Image App" sur le téléphone intelligent connecté à l'appareil photo via Wi-Fi, la rubrique [Aide] dans "Image App" pourrait ne pas s'afficher en fonction du téléphone intelligent. Dans ce cas, après avoir mis fin à la connexion avec l'appareil photo, reconnectez le téléphone intelligent à un réseau de téléphonie mobile comme le réseau 3G ou LTE ou à un routeur Wi-Fi, puis affichez [Aide] dans "Image App".
- Certains des écrans et des informations fournis dans ce mode d'emploi peuvent être différents de votre dispositif en fonction du SE pris en charge et de la version de "Image App".
- Il est possible, selon le type de téléphone intelligent utilisé, que le service ne fonctionne pas correctement. Pour avoir des informations sur "Image App", visitez le site d'assistance suivant.
<http://panasonic.jp/support/global/cs/dsc/>
(Ce site est uniquement en anglais.)
- En téléchargeant l'application sur un réseau mobile, des frais de communication élevés peuvent être engagés selon les termes spécifiés dans votre contrat.

Connexion à un téléphone intelligent/tablette

Pour les dispositifs iOS (iPhone/iPod touch/iPad) ainsi que les dispositifs Android

Connexion sans utiliser de mot de passe

Vous pouvez facilement configurer une connexion directe vers votre téléphone intelligent sans saisir de mot de passe.

- 1 Sélectionnez le menu sur l'appareil photo. (P23)

MENU →  [Config.] → [Wi-Fi] → [Fonction Wi-Fi] → [Nouvelle connexion] → [Prise de vue et affichage à distance]

- Lorsque l'appareil photo est prêt à être connecté au téléphone intelligent, le SSID s'affiche.

Ⓐ SSID

- Vous pouvez également afficher les informations en appuyant [Wi-Fi] sur l'appareil photo.

- 2 Activez la fonction Wi-Fi dans le menu de configuration du téléphone intelligent.

- 3 Sur l'écran de configuration Wi-Fi du téléphone intelligent, sélectionnez le SSID affiché sur l'appareil photo.

- 4 Sur le téléphone intelligent, démarrez "Image App".

- 5 Lorsque l'écran de confirmation de la connexion s'affiche sur l'appareil photo, sélectionnez [Oui] pour vous connecter. (Lors de la première connexion uniquement)



- Lorsque [Mot de passe Wi-Fi] est sur le paramètre par défaut [NON], une tierce partie peut intercepter les ondes radio Wi-Fi et récupérer le contenu des communications. Paramétrez [Mot de passe Wi-Fi] sur [OUI] pour activer le mot de passe.
- Pour plus de détails, consultez le "Manuel d'utilisation Fonctions avancées (format PDF)".

Pour utiliser un dispositif Android

Configuration d'une connexion en utilisant la fonction NFC

■ Modèles compatibles

Cette fonction peut être utilisée avec le dispositif compatible NFC avec Android. (Sauf certains modèles)

- Pour de plus amples informations sur le fonctionnement et la configuration des téléphones intelligents compatibles NFC, consultez le mode d'emploi de votre dispositif.
- 1 **Sur le téléphone intelligent, démarrez "Image App".**
 - Si un message apparaît signalant qu'une recherche de l'appareil photo est en cours, fermez le message.
 - 2 **Pendant que [📱] s'affiche sur l'écran du téléphone intelligent, touchez le téléphone intelligent sur [📷] de l'appareil photo.**
 - 3 **Lorsque l'écran de confirmation de la connexion s'affiche sur l'appareil photo, sélectionnez [Oui].**
 - 4 **Touchez de nouveau le téléphone intelligent sur [📱] de l'appareil photo.**
 - Les étapes 3 à 4 ne sont plus nécessaires à partir de la deuxième fois.

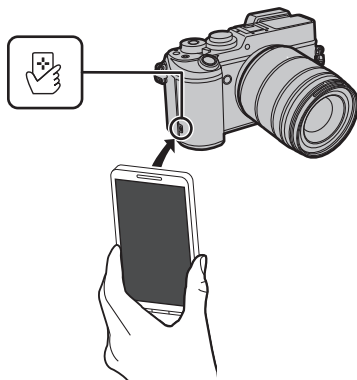

Pour les dispositifs iOS (iPhone/iPod touch/iPad) ainsi que les dispositifs Android

Pour mettre fin à la connexion

Après usage, mettez fin à la connexion avec le téléphone intelligent.

- Sélectionnez les éléments de menu de l'appareil photo pour mettre fin à la connexion Wi-Fi.**

MENU →  [Config.] → [Wi-Fi] → [Fonction Wi-Fi]

- L'écran de confirmation s'affiche. Il se ferme lorsque [Oui] est sélectionné.
- Vous pouvez également mettre fin à la connexion en appuyant [Wi-Fi] sur l'appareil photo.

- Sur le téléphone intelligent, fermez "Image App".**

(Si vous utilisez un dispositif iOS)

Sur l'écran de "Image App", appuyez sur la touche d'accueil pour fermer l'application.

(Si vous utilisez un dispositif Android)

Sur l'écran de "Image App", appuyez deux fois sur la touche retour pour fermer l'application.

Pour prendre des images à l'aide d'un téléphone intelligent/tablette (enregistrement à distance)

- Connectez-vous à un téléphone intelligent. (P44)**
- Actionnez le téléphone intelligent.**

① Sélectionnez [].

② Enregistrez une image.

- Les images enregistrées sont sauvegardées dans l'appareil photo.
- Certains paramètres ne sont pas disponibles.



Lecture des images de l'appareil photo

- Connectez-vous à un téléphone intelligent. (P44)**
- Actionnez le téléphone intelligent.**

① Sélectionnez [].

② Touchez l'image pour l'agrandir.



- Lorsque vous lisez un film, l'appareil photo le transmet à l'appli "Image App" avec une taille réduite. Ce qui fait que sa qualité d'image est différente de celle du film d'origine. De plus, en fonction du téléphone intelligent ou des conditions d'utilisation, la qualité de l'image peut se dégrader ou le son peut se couper durant la lecture d'un film ou d'une photo.

Pour sauvegarder les images stockées dans l'appareil photo

1 Connectez-vous à un téléphone intelligent. (P44)

2 Actionnez le téléphone intelligent.



① Sélectionnez [].

② Touchez et maintenez une image, puis faites-la glisser pour la sauvegarder.

- La fonction peut être attribuée en haut, en bas, à gauche ou à droite selon votre préférence.
- Les photos au format RAW, les films AVCHD, les films au format MP4 avec une taille de la [Qualité enr.] de [4K], et les fichiers rafale 4K ne peuvent pas être sauvegardés.
- Les photos 3D (format MPO) seront sauvegardées en tant que photos 2D (format JPEG).

Utilisation de la fonction NFC pour transférer facilement des images de l'appareil photo

La fonction NFC n'est pas disponible sur les dispositifs iOS (iPhone/iPod touch/iPad).

1 Visionnez les photos dans l'appareil photo.

2 Lancez "Image App" sur le téléphone intelligent.

- Si un message apparaît signalant qu'une recherche de l'appareil photo est en cours, fermez le message.

3 Pendant que s'affiche sur l'écran de connexion de "Image App", touchez le téléphone intelligent sur de cet appareil photo.

- Si une tentative de connexion par toucher échoue, redémarrez "Image App", puis affichez de nouveau l'écran de l'étape 2.
- Pour transférer plus d'une image, répétez les étapes 1 et 3.
(Elles ne peuvent pas être transférées par lot.)

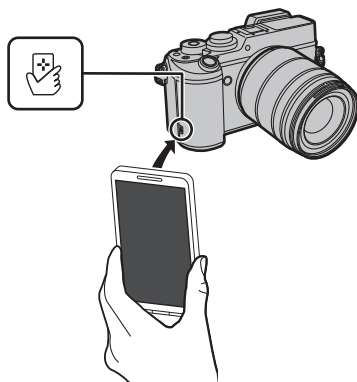

Pour envoyer les images de l'appareil photo vers un SNS

1 Connectez-vous à un téléphone intelligent. (P44)

2 Actionnez le téléphone intelligent.



① Sélectionnez [].

② Touchez et maintenez une image, puis faites-la glisser pour l'envoyer vers un Service de Réseau social, etc.

- L'image est envoyée vers un service WEB tel qu'un SNS.

- La fonction peut être attribuée en haut, en bas, à gauche ou à droite selon votre préférence.

Ajout des informations de localisation aux images stockées dans l'appareil photo à partir d'un téléphone intelligent/tablette

Vous pouvez envoyer les informations de localisation acquises avec un téléphone intelligent vers l'appareil photo. **Après avoir envoyé les informations, vous pouvez également les écrire sur les images stockées dans l'appareil photo.**

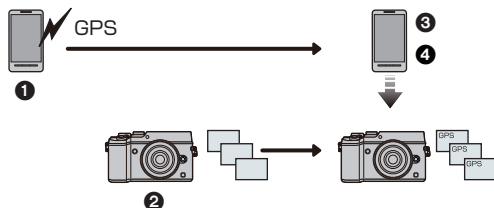

- 1 Démarrez l'enregistrement des informations de localisation
- 2 Démarrez l'enregistrement des images
- 3 Arrêtez l'enregistrement des informations de localisation
- 4 Envoi et inscription des informations de localisation



■ Actionnez le téléphone intelligent

- 1 Connectez-vous à un téléphone intelligent. (P44)
- 2 Sélectionnez [].
- 3 Sélectionnez [Géomarquage].
- 4 Sélectionnez une icône.



	<p>Démarrage/arrêt de l'enregistrement des informations de localisation.</p> <ul style="list-style-type: none"> • La batterie du téléphone intelligent s'épuise plus rapidement lorsque les informations de localisation sont en cours d'enregistrement. • Si l'enregistrement des informations de localisation n'est pas nécessaire, arrêtez-le.
	<p>Envoi et inscription des informations de localisation.</p> <ul style="list-style-type: none"> • Suivez les messages à l'écran pour actionner le téléphone intelligent. • Les images possédant des informations de position sont signalées par [GPS].

Combinaison des films enregistrés avec Snap Movies en fonction de vos préférences sur un téléphone intelligent/tablette

En utilisant un téléphone intelligent, vous pouvez combiner les films enregistrés avec la fonction [Clip vidéo instantané] de l'appareil photo. Il est possible d'ajouter de la musique aux films qui doivent être combinés. De plus, vous pouvez sauvegarder les films combinés ou les télécharger vers un service Web.

- 1 Connectez-vous à un téléphone intelligent. (P44)
- 2 Actionnez le téléphone intelligent.

- 1 Sélectionnez [].
- 2 Sélectionnez [Clip vidéo instantané].
 - Les films [Clip vidéo instantané] ayant une date d'enregistrement récente seront sélectionnés et automatiquement envoyés vers le téléphone intelligent.
 - S'il n'y a aucun film avec une date récente de disponible, un écran permettant de sélectionner des films s'affichera. Sélectionnez un film et envoyez-le.
- 3 Éditez les films.
 - Lisez [Aide] dans le menu "Image App" pour avoir plus de détails sur la méthode d'actionnement.



- [Clip vidéo instantané] de "Image App" nécessite un téléphone intelligent qui prend en charge le système d'exploitation Android OS 4.3 ou supérieur.
- L'iPhone 4 et l'iPod touch (4^e génération) ne prennent pas en charge [Clip vidéo instantané] de "Image App".

À propos du logiciel fourni

Le DVD fourni contient le logiciel suivant.

Installez le logiciel sur votre ordinateur avant de l'utiliser.

- **PHOTOfunSTUDIO 9.7 PE (Windows Vista/Windows 7/Windows 8/Windows 8.1)**
- **SILKYPIX Developer Studio 4.3 SE (Windows Vista/Windows 7/Windows 8/Windows 8.1, Mac OS X v10.6 à v10.10)**

Pour des détails incluant la manière d'utiliser SILKYPIX Developer Studio, référez-vous à l' "Aide" ou au site Web de Ichikawa Soft Laboratory:
<http://www.isl.co.jp/SILKYPIX/english/p/support/>

- **LoiLoScope 30 jours d'essai en version complète (Windows Vista/Windows 7/Windows 8/Windows 8.1)**

Pour plus d'informations à propos de l'utilisation de LoiLoScope veuillez consulter le manuel LoiLoScope téléchargeable sur le site:
<http://loilo.tv/product/20>

■ Installation du logiciel fourni

• Avant d'introduire le DVD, fermez toutes les applications ouvertes.

1 Vérifiez l'environnement d'exploitation de votre ordinateur.

- Pour avoir des détails sur les informations concernant l'environnement d'exploitation ou la méthode d'exploitation, consultez le "Manuel d'utilisation Fonctions avancées (format PDF)" ou le mode d'emploi des logiciels respectifs.

2 Introduisez le DVD contenant le logiciel fourni.

- Si l'écran de lecture automatique s'affiche, vous pouvez afficher le menu en sélectionnant et en exécutant [Lancer.exe].
- Avec Windows 8/Windows 8.1, vous pouvez afficher le menu en cliquant le message qui s'affiche après l'insertion du DVD puis en sélectionnant et en exécutant [Lancer.exe].
- Vous pouvez également afficher le menu en double-cliquant sur [SFMXXXX] dans [Ordinateur] (XXXX est différent selon les modèles).

3 Cliquez sur [Applications].

4 Cliquez sur [Installation recommandée] dans le menu d'installation pour l'installer.

- Continuez l'installation en suivant les instructions des messages qui apparaissent à l'écran.

• Le logiciel compatible avec votre ordinateur sera installé.

• Sur un Mac, SILKYPIX peut être installé manuellement.

- ① Introduisez le DVD contenant le logiciel fourni.
- ② Double-cliquez sur le dossier de l'application sur le DVD.
- ③ Double-cliquez sur le dossier qui s'est ouvert automatiquement.
- ④ Double-cliquez sur l'icône dans le dossier de l'application.

Non disponible dans les cas suivants:

- "PHOTOfunSTUDIO" et "LoiLoScope" ne sont pas compatibles avec un Mac.

Affichage Écran/Affichage Viseur





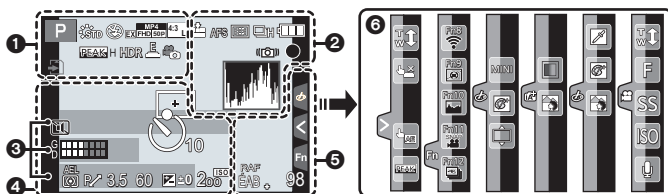













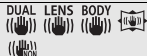







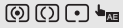

- Les images suivantes sont des exemples de l'écran d'affichage lorsqu'il est défini sur [P22] (Style moniteur) sur le moniteur.

À l'enregistrement

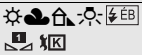

1		Mode enregistrement (P20)
	C 1	Paramètres personnalisés
		Style Photo
		Mode flash
		Flash
		Convertisseur Télé Extra (en enregistrement un film)
		Format d'enregistrement/ Qualité d'enregistrement (P37)
		Clip vidéo instantané
		Taille des images/Format (P28)
		Convertisseur Télé Extra (en prenant des photos)

	Taille de l'image (Mode Panorama)
	Affichage du réglage de l'effet d'image (filtre)
EXPS	Configuration de l'effet d'image (filtre)
	Carte (affiché uniquement durant l'enregistrement)
8m30s	Durée d'enregistrement écoulee ⁺¹ (P36)
	Indicateur d'enregistrement simultané
LVF/MON/AUTO	Permutation automatique viseur/écran (P22)
	Surlignement
	Haut. lumières Ombres
HDR	HDR/iHDR (P26)
	Exposition multiple
	Zoom numérique
	Obturbateur électronique
	Mode Photo (Priorité Photo)
	Indicateur de surchauffe (P56, 57)

2	 RAW	Qualité (P29)
	AFS AFF AFC MF	Mode de mise au point
		Mode MPA
		Recul de la mise au point
		Reconnaissance faciale
	AFL	Verrouillage MPA
		Rafale
		Photo 4K (P32)
		Bracketing auto
		Retardateur
		Indicateur de l'état de la batterie
	DUAL LENS BODY 	Stabilisateur d'image (P34)
		Indicateur d'instabilité
		État de l'enregistrement (Clignote en rouge.)/Mise au point (S'allume en vert.) (P19)
		Mise au point (Sous un faible éclairage)
		Mise au point (MPA à ciel étoilé)
		Connecté au Wi-Fi
		Histogramme
3	Nom ⁺²	
	Nombre de jours passés depuis la date de départ ⁺³	
	Âge ⁺²	
	Lieu ⁺³	
	Date et heure actuelles/Paramètre du lieu de destination du voyage ⁺³ : 	
	Compteur d'exposition	
	Affichage de la distance focale	
	Zoom fixe	
4		Zone de mise au point automatique
	+	Cible comptage spots
	+	Affichage marqueur central
		Retardateur ⁺⁴
		Affichage niveau micro
		Mode Silencieux
		Microphone externe
	AEL	Verrouillage EA
		Mode mesure
		Décalage de programme
	3.5	Valeur de l'ouverture (P19)
	60	Vitesse d'obturation (P19)
		Valeur de compensation de l'exposition
		Assistance de l'exposition manuelle
	200 ^{ISO}	Sensibilité ISO
5		Bracketing de la Balance des blancs
		Réglage fin de la balance des blancs
		Balance des blancs
		Couleur (P26)
	98	Nombre d'images enregistrables ⁺⁵
	r20	Nombre maximum de photos qui peuvent être prises sans interruption
	R8m30s	Durée d'enregistrement disponible ^{+1,5}

6

Onglet tactile

		Zoom tactile
		Déclencheur tactile
		EA tactile
		Surlignement
		Touche fonction (P24)
		Couleur (P26)
		Fonction de contrôle de la Perte de Focalisation (P26)
		Type de perte de focalisation ((Effet miniature)
		Un point de couleur
		Position de la source de lumière
		Réglage de l'effet d'image (filtre)
		Effet d'image (filtre)
		Valeur de l'ouverture (P19)
		Vitesse d'obturation (P19)
		Sensibilité ISO
		Réglage du niveau du microphone

*1 m: minute, s: seconde

*2 Ceci s'affiche pendant environ 5 secondes lorsque cet appareil est allumé si le paramètre [Config. Profil] est sélectionné.

*3 Ceci s'affiche pendant environ 5 secondes après la mise en marche de l'appareil photo, après le réglage de l'heure et après être passé du Mode Lecture au Mode Enregistrement.

*4 Ceci s'affiche pendant le compte à rebours.

*5 Il est possible de changer l'affichage entre le nombre d'images enregistrables et la durée d'enregistrement disponible avec le réglage de [Affich. mémoire] dans le menu [Personnel].

À l'enregistrement

Information d'enregistrement à l'écran

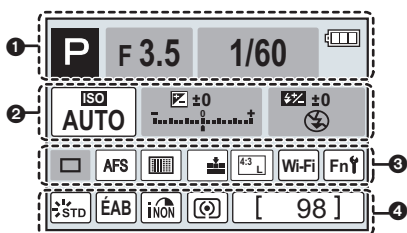

1		Mode d'enregistrement (P20)
	F3.5	Valeur de l'ouverture (P19)
	1/60	Vitesse d'obturation (P19)
		Indicateur de l'état de la batterie

2	ISO AUTO	Sensibilité ISO
		Valeur de compensation de l'exposition
		Assistance de l'exposition manuelle
		Mode flash
		Flash

3		Unique (P31)
		Rafale
		Photo 4K (P32)
		Bracketing auto
		Retardateur
	AFS AFF AFC MF	Mode de mise au point (P30)
		Mode MPA
		Qualité (P29)
		Taille des images/Format (P28)
	Wi-Fi	Wi-Fi (P43)
	Fn↑	Paramètre de la touche fonction (P24)

4		Style Photo
		Balance des blancs
		Contrôle intelligent de la plage dynamique
		Mode photométrique
	98	Nombre d'images enregistrables
	r20	Nombre maximum de photos qui peuvent être prises sans interruption
	R8m30s	Durée d'enregistrement disponible

Liste des menus



Pour afficher le descriptif des éléments du menu.

Lorsque [Informations du menu] du menu [Config.] est réglé sur [OUI], le descriptif et les paramètres des éléments du menu s'affichent sur l'écran de menu.

Ⓐ Descriptif du menu



- [Style photo], [Configuration de filtre], [AFS/AFF], [Mode mesure], [Haut. lumières Ombres], [i.dynamique], [l. résolution], [Compensation Diffraction] et [Zoom num.] sont communs au menu [Enr.] et au menu [Image animée]. Le changement effectué dans un de ces menus est répercuté dans l'autre menu.

[Enr.]

Ce menu vous permet de paramétrer le format, le nombre de pixels, la Photo 4K et les autres formats des photos que vous enregistrez.

[Style photo]	[l. résolution]	[Incréments ISO]
[Configuration de filtre]	[Prise noct.manu.intell.]	[Sensibilité étendue]
[Format]	[iHDR]	[Réd. brt obt. long]
[Format imag]	[HDR]	[Comp. ombre]
[Qualité]	[Exposition multiple]	[Compensation Diffraction]
[AFS/AFF]	[Intervallomètre]	[Conv. télé ét.]
[Mode mesure]	[Anim image par image]	[Zoom num.]
[Débit rafale]	[Paramètres panorama]	[Espace coul.]
[PHOTO 4K]	[Obturbateur élect.]	[Stabilisat.]
[Pris. vues raf.]	[Retard de l'obturateur]	[Rec. visage]
[Retardateur]	[Flash]	[Config. Profil]
[Haut. lumières Ombres]	[Sans yeux r.]	
[i.dynamique]	[Rég. limite ISO]	

[Image animée]

Ce menu vous permet de configurer le [Format enregistrement], [Qualité enr.], et les autres formats de l'enregistrement de film.

[Style photo]	[Mode mesure]	[Fonction. discret]
[Configuration de filtre]	[Haut. lumières Ombres]	[Aff. niv. micro]
[Clip vidéo instantané]	[i.dynamique]	[Rég. niv micro]
[Format enregistrement]	[l. résolution]	[Réduction bruit vent]
[Qualité enr.]	[Compensation Diffraction]	
[Mode exposit.]	[Niveau de luminosité]	
[AFS/AFF]	[Conv. télé ét.]	
[Mode d'image]	[Zoom num.]	
[AF continu]	[Reduc. scint.]	

[Personnel]

Le fonctionnement de l'appareil, tels que l'affichage de l'écran et le fonctionnement des touches, peut être configuré selon vos préférences. En outre, il est possible d'enregistrer les paramètres modifiés.

[Mém. rég. pers]	[Affich. Assistant MF]	[Affich. mémoire]
[Mode discret]	[Guide MF]	[Prév.auto]
[AF/AE]	[Focus Peaking]	[Réglage touche Fn]
[Verrou AF/AE]	[Histogramme]	[Q.MENU]
[Déclench. AF]	[Grille de réf.]	[Réglage molette]
[Déclenc. mi-course]	[Marqueur central]	[Bouton vidéo]
[AF rapide]	[Haute lumière]	[Zoom electr.]
[Détecteur viseur AF]	[Zebra Pattern]	[Détecteur d'œil]
[AF point précis]	[Affich. réel monochr.]	[Régl.touche]
[Affich. AF point précis]	[Aperçu constant]	[Défil. tactile]
[Lampe ass. AF]	[Mesure d'expo.]	[Guide menus]
[Zone focus direct]	[Style aff. LVF]	[Sans objectif]
[Priorité AF/Décl.]	[Style aff. écran]	
[AF+MF]	[Aff. info. écran]	
[Assistan.MF]	[Zone d'enr.]	

[Config.]

Ce menu vous permet d'effectuer la configuration de l'horloge, de sélectionner les réglages du bip de fonctionnement et de régler d'autres configurations afin de rendre l'utilisation de l'appareil photo plus facile. Vous pouvez également configurer les paramètres des fonctions relatives au Wi-Fi.

[Régl.horl.]	[Économie]	[Arrêt auto retardateur]
[Heure mond.]	[Mode USB]	[Renum.fichier]
[Date voyage]	[Connexion TV]	[Restaurer]
[Wi-Fi]	[Reprise menu]	[Réinit. par. Wi-Fi]
[Bip]*	[Couleur arrière-plan]	[Rafraî. pixel]
[Mode Affichage Reel]	[Informations du menu]	[Nettoy. capteur]
[Écran]/[Viseur]	[Langue]	[Formater]
[Luminosité de l'écran]	[Aff. version]	

* Ceci vous permet de régler le volume du son électronique et du son de l'obturateur électronique.

[Lect.]

Ce menu vous permet d'effectuer la Protection, le Recadrage ou les Réglages d'impression, etc. des images enregistrées.

[Régl. 2D/3D]	[Timbre car.]	[Rotation aff]
[Diaporama]	[Division vidéo]	[Mes favoris]
[Mode lecture]	[Vidéo accélérée]	[Rég. impr.]
[Journalisation du lieu]	[Vidéo image par im.]	[Protéger]
[Traitement des RAW]	[Redimen.]	[Mod. Rec. vis.]
[Retouche effacement]	[Cadrage]	[Tri images]
[Édit. titre]	[Tourner]	[Confirm. effacem.]

En cas de problème

D'abord, essayez les procédures suivantes.



Si le problème n'est pas résolu, il pourrait être amélioré en sélectionnant [Restaurer] dans le menu [Config].

- Veuillez vous référer également au "Manuel d'utilisation Fonctions avancées (format PDF)", lequel décrit plus d'informations détaillées.



**L'appareil photo ne peut pas être utilisé même s'il est allumé.
L'appareil photo s'éteint immédiatement après qu'il ait été allumé.**

- La batterie est déchargée.
→ Chargez la batterie.
- Si vous laissez l'appareil photo allumé, la batterie se déchargera.
→ Éteignez souvent l'appareil photo en utilisant [Économie] etc.

La batterie se décharge trop rapidement.

- Est-ce que le mode d'entraînement est paramétré sur [] ([Pré-rafale 4K]) ? Lorsque [] ([Pré-rafale 4K]) est sélectionné, la batterie s'épuise plus rapidement.
→ Sélectionnez [] ([Pré-rafale 4K]) uniquement en enregistrant.

**La prise de vues est impossible.
L'obturation ne fonctionnera pas immédiatement lorsque le déclencheur est appuyé.**

- Lorsque le mode d'entraînement est paramétré sur [] ([Pré-rafale 4K]), la température de l'appareil photo augmente. Dans certains cas, l'appareil photo peut afficher [], commuter sur [] ([Rafale 4K]) et arrêter l'enregistrement pour se protéger. Attendez jusqu'à ce que l'appareil photo refroidisse.

Le sujet n'est pas correctement mis au point.

- Le sujet se trouve au-delà de la plage de mise au point de l'appareil photo. (P19)
- L'appareil photo est secoué (instabilité) ou le sujet bouge légèrement.
- Est-ce que [Priorité AF/Décl.] dans le menu [Personnel] est réglé sur [RELEASE] ?
- Est-ce que [Déclench. AF] dans le menu [Personnel] est réglé sur [NON] ?
- Est-ce que le verrouillage MPA n'est pas correctement appliqué ?

**L'image enregistrée est trouble.
Le stabilisateur d'image n'est pas efficace.**

- La vitesse d'obturation ralentit et la fonction de stabilisateur d'image pourrait ne pas fonctionner correctement en prenant des photos surtout dans les endroits sombres.
→ Nous vous conseillons de tenir fermement l'appareil photo avec les deux mains pour prendre des photos.
→ Nous vous conseillons d'utiliser un trépied et le retardateur quand vous prenez des photos avec une vitesse d'obturation réduite.
- Si un sujet en mouvement est enregistré avec l'obturateur électronique, le sujet peut apparaître déformé sur la photo.

Le sujet semble déformé sur la photo.

- Si vous enregistrez un sujet qui se déplace en utilisant l'obturateur électronique ou en enregistrant un film ou une photo 4K, le sujet peut sembler déformé sur la photo. Ceci est une caractéristique des capteurs MOS, qui servent de capteurs d'image à l'appareil photo. Il ne s'agit pas d'un mauvais fonctionnement.



Une strie ou un scintillement peut apparaître sous un éclairage tels qu'un éclairage fluorescent et un luminaire LED.

- Cela est propre aux capteurs MOS que l'appareil utilise comme capteurs d'image. Ce n'est pas un mauvais fonctionnement.
- Est-ce que vous prenez des photos avec l'obturateur électronique?
 - En utilisant l'obturateur électronique, ralentir la vitesse d'obturation peut réduire la création de ces stries.
- Si des scintillements ou des stries sont perceptibles sous un éclairage fluorescent ou un luminaire LED pendant l'enregistrement d'un film, vous pouvez les réduire en configurant [Reduc. scint.] et en fixant la vitesse d'obturation. Il est possible de choisir une vitesse d'obturation parmi [1/50], [1/60], [1/100], ou [1/120]. Vous pouvez définir manuellement la vitesse d'obturation dans le Mode Films Créatifs. (P27)

La luminosité ou la teinte de l'image enregistrée est différente de la scène réelle.

- Lors d'un enregistrement sous un éclairage fluorescent ou un luminaire LED, etc., l'augmentation de la vitesse d'obturation peut présenter de légères modifications de la luminosité et de la couleur. Il s'agit du résultat des caractéristiques de la source lumineuse et ne constitue pas un dysfonctionnement.
- Lors d'un enregistrement de sujets dans un endroit très lumineux ou sous un éclairage fluorescent, un luminaire LED, une lampe au mercure, un éclairage au sodium, etc., la couleur et la luminosité de l'écran peuvent changer ou une strie horizontale peut apparaître à l'écran.

L'enregistrement photo 4K s'arrête avant la fin.

- Lorsque la température ambiante est élevée ou lorsqu'un enregistrement avec [] ([Rafale 4K]) ou [] ([Rafale 4K (S/S)]) de la fonction Photo 4K est effectué sans interruption, l'appareil photo peut afficher [] et arrêter l'enregistrement pour se protéger. Attendez jusqu'à ce que l'appareil refroidisse.

L'enregistrement des films est impossible.

- Il est possible que vous ne puissiez pas enregistrer pendant un court moment après avoir allumé cet appareil en utilisant une carte de grande capacité.

L'enregistrement d'images animées s'arrête en plein milieu.

- Lorsque la température ambiante est élevée ou lorsque le film est enregistré sans interruption, l'appareil photo peut afficher [] et arrêter l'enregistrement pour se protéger. Attendez jusqu'à ce que l'appareil refroidisse.

L'écran peut devenir noir temporairement, ou bien l'appareil peut enregistrer un bruit.

- En fonction de l'environnement au moment de l'enregistrement du film, l'écran peut devenir momentanément noir ou l'appareil peut enregistrer les parasites causés par l'électricité statique ou des ondes électromagnétiques puissantes (tours de radio, lignes électriques à haute tension, etc.)

Il est quelques fois difficile d'effectuer la mise au point avec la Mise au point automatique en enregistrant un film 4K.

- Ce phénomène survient lorsque l'appareil photo essaie d'enregistrer avec une mise au point hautement précise à une vitesse de Mise au point automatique réduite et il ne s'agit pas d'un dysfonctionnement.

Le flash n'est pas activé.

- Lorsque l'obturateur électronique est utilisé, le flash ne s'active pas.
→ Paramétrez [Obturateur élect.] sur [NON].
- Lorsque le [Mode discret] est sur [OUI], le flash ne s'active pas.
→ Paramétrez [Mode discret] sur [NON].

Le flash est activé 2 fois.

- (Sauf lorsque [Mode de déclenchement] dans [Flash] est sur [MANUAL]) Le flash est activé 2 fois. La durée entre le premier et le second flash est plus longue si la Réduction des Yeux Rouges est sélectionnée ce qui fait que le sujet ne devra pas bouger jusqu'à l'activation du second flash.

L'image n'est pas visualisée. Il n'y a aucune image enregistrée.

- La carte est-elle insérée?
- Y a-t-il une image sur la carte?
- S'agit-il d'un dossier ou d'une photo traitée par l'ordinateur?
Si c'est le cas, il ne peut pas être lu par cet appareil.
→ Nous vous conseillons d'utiliser le logiciel "PHOTOfunSTUDIO" présent sur le DVD (fourni) pour écrire les photos de l'ordinateur vers une carte.
- Est-ce que [Mode lecture] a été sélectionné pour la visualisation?
→ Changez pour [Lect. normale].

Le numéro de dossier et le numéro de fichier sont affichés ainsi [—] et l'écran devient noir.

- Est-ce une photo non standard, une photo qui a été éditée en utilisant un ordinateur ou une photo qui a été prise par un autre moyen qu'un appareil photo numérique?
- Avez-vous retiré la batterie immédiatement après la prise de vue ou avez-vous pris la photo en utilisant une batterie déchargée?
→ Pour supprimer de telles photos, effectuez la sauvegarde des données et formatez la carte (P15).

[La vignette est affichée] apparaît à l'écran.

- Est-ce une photo qui a été prise avec un autre appareil?
Dans ce cas, ces images peuvent être affichées avec une mauvaise qualité d'image.

Un film enregistré avec ce modèle ne peut pas être lu par un autre équipement.

- La qualité de l'image ou du son des films enregistrés peut être détériorée même si ceux-ci sont lus avec des dispositifs compatibles. De plus, les informations d'enregistrement peuvent ne pas s'afficher correctement.

**Une connexion Wi-Fi ne peut pas être établie.
Les ondes radio sont entrecoupées.
Le point d'accès sans fil ne s'affiche pas.**

■ **Conseils généraux pour l'utilisation d'une connexion Wi-Fi**

- Restez à portée de communication du dispositif à connecter.
- Est-ce qu'un appareil, comme un four à micro-ondes, un téléphone sans fil, etc., utilisant une bande de fréquence à 2,4 GHz fonctionne à proximité?
 - Les ondes radio peuvent s'entrecouper lorsqu'elles sont utilisées simultanément.
 - Utilisez-les en étant suffisamment éloigné de l'appareil.
- Lorsque l'indicateur de la batterie clignote en rouge, la connexion avec d'autres équipements ne peut pas démarrer ou il se pourrait que la connexion soit perturbée.
(Un message tel que [Erreur de communication] s'affiche.)
- Si vous placez l'appareil photo sur une table ou une étagère en métal, les ondes radio peuvent en être affectées. Dans ce cas, vous pourrez ne plus être en mesure d'établir une connexion. Éloignez l'appareil photo de la surface en métal.

■ **À propos d'un point d'accès sans fil**

- Vérifiez si le point d'accès sans fil à connecter fonctionne.
- L'appareil photo peut ne pas afficher ou ne pas se connecter au point d'accès sans fil en fonction de l'état des ondes radio.
 - Rapprochez cet appareil du point d'accès sans fil.
 - Enlevez tous les obstacles pouvant se trouver entre cet appareil et le point d'accès sans fil.
 - Changez l'orientation de cet appareil.
 - Changez la position et l'orientation du point d'accès sans fil.
 - Effectuez [Saisie manuelle].
- Selon la configuration du point d'accès sans fil, il pourrait ne pas s'afficher même en présence d'ondes radio.
 - Vérifiez les paramètres du point d'accès sans fil.
 - Lorsque le réseau SSID d'un point d'accès sans fil n'est pas paramétré pour diffuser, le point d'accès sans fil ne peut pas être détecté. Saisissez le réseau SSID pour démarrer la connexion ou activez la diffusion SSID du point d'accès sans fil.
- Les types de connexion et les méthodes de configuration de la sécurité sont différents en fonction du point d'accès sans fil. (Consultez le mode d'emploi du point d'accès sans fil.)
- Est-ce que le point d'accès sans fil modifiable 5 GHz/2,4 GHz est connecté à un autre équipement utilisant une bande de fréquence à 5 GHz?
 - L'utilisation d'un point d'accès sans fil pouvant utiliser une bande de fréquence à 5 GHz/2,4 GHz est recommandée. Il ne peut pas être utilisé simultanément avec cet appareil photo s'il n'est pas compatible.

Les images ne peuvent pas être transmises vers un ordinateur.

- Lorsque le pare-feu du SE, logiciel de sécurité, etc. est actif, la connexion à l'ordinateur peut être impossible.

Lorsque j'essaie de configurer une connexion Wi-Fi avec un ordinateur sous Windows 8, mon nom d'utilisateur et mon mot de passe ne sont pas reconnus, je ne peux donc pas connecter mon ordinateur.

- Certaines versions du SE, y compris Windows 8, utilisent deux types de compte: un compte local et un compte Microsoft.
→ Assurez-vous d'utiliser le nom d'utilisateur et le mot de passe du compte local.
Si vous n'avez pas configuré de compte local, veuillez en créer un.

L'ordinateur n'est pas reconnu lorsque j'utilise une connexion Wi-Fi. L'appareil photo ne peut pas se connecter à l'ordinateur via une connexion Wi-Fi.

- Le nom par défaut du groupe de travail est "WORKGROUP". Si vous changez le nom du groupe de travail, l'ordinateur ne sera plus reconnu.
Dans [Modifier nom du groupe de travail] et dans [Connexion PC] du menu [Configuration Wi-Fi], changez le nom du groupe de travail pour celui de l'ordinateur auquel vous vous connectez.
- Veuillez vérifier que le nom de connexion et le mot de passe sont correctement saisis.
- Si l'heure système de l'ordinateur Mac ou PC Windows connecté à un appareil photo est très différente de celle de l'appareil photo, ce dernier ne peut pas se connecter à l'ordinateur avec certains systèmes d'exploitation.
→ Veuillez vérifier que [Régl.horl.] et [Heure mond.] de l'appareil photo correspondent avec l'heure, la date et la zone horaire de l'ordinateur PC Windows ou du Mac. Si les deux sont très différents, veuillez les faire correspondre.

La transmission des images a échoué à mi-parcours. Certaines images ne peuvent pas être transmises.

- L'image ne peut pas être transmise lorsque l'indicateur de la batterie clignote en rouge.
- Est-ce que la taille de l'image est trop grande?
→ Réduisez la taille de l'image avec [Taille], puis envoyez.
→ Transmettez-le après avoir divisé le film avec [Division vidéo].
- Le format de fichier des films pouvant être envoyés est différent en fonction de la destination.
- La capacité ou le nombre d'images pouvant être téléchargées sur le service WEB a été atteint.
→ Connectez-vous au "LUMIX CLUB" et vérifiez l'état de la destination par le biais du lien configuration du service WEB.

Impossible de se connecter en utilisant le NFC.

- Est-ce que votre téléphone intelligent est compatible avec NFC?
→ Cet appareil peut être utilisé avec des terminaux compatibles avec NFC sous Android.
- Assurez-vous que la fonction NFC de votre téléphone intelligent est active.
- Certains téléphones intelligents ne peuvent pas être vérifiés en étant simplement touchés.
→ Si l'appareil photo n'est pas reconnu même après avoir été touché, changez de position et réessayez en touchant doucement.
- Si la durée du toucher est courte, le téléphone intelligent peut ne pas être reconnu.
→ Maintenez le toucher sur le téléphone intelligent un peu plus longtemps.

Les images animées ne peuvent pas être visualisées sur un téléviseur.

- Avez-vous essayé de visualiser des images animées en ayant inséré directement la carte dans le logement de la carte du téléviseur?
 - Connectez l'appareil photo au téléviseur à l'aide du câble AV (en option), ou à l'aide du câble micro HDMI, puis visionnez le film sur l'appareil photo.

VIERA Link ne fonctionne pas.

- Est-il correctement connecté à l'aide du câble micro HDMI?
- Le [VIERA link] présent sur cet appareil est-il paramétré sur [OUI]?
 - Si le canal d'entrée ne commute pas automatiquement, utilisez la télécommande du téléviseur pour le faire.
 - Contrôlez le paramétrage VIERA Link sur le dispositif connecté.
 - Éteignez et allumez cet appareil.
 - Paramétrez [HDAVI Control] sur [Off] sur le téléviseur puis remettez-le sur [On]. (Reportez-vous au mode d'emploi du téléviseur pour plus d'informations.)

Il y a un bruit provenant de l'unité objectif.

- Il s'agit du bruit du mouvement de l'objectif ou de l'ouverture lorsque cet appareil est allumé ou éteint et il ne s'agit pas d'un dysfonctionnement.
- Le son, qui est causé par le réglage automatique de l'ouverture, est audible lorsque la luminosité change à cause, par exemple, de l'action de zoom ou du mouvement de l'appareil photo. Il ne s'agit pas d'un mauvais fonctionnement.

L'appareil photo devient chaud.

- La surface de l'appareil photo et l'arrière du moniteur peuvent chauffer durant l'utilisation. Cela n'affecte pas les performances ou la qualité de l'appareil photo.

L'horloge est réinitialisée.

- Si vous ne devez pas utiliser l'appareil photo pendant un long moment.
 - [Veuillez régler l'heure] Le message sera affiché; veuillez réinitialiser l'horloge. (P17)

Spécifications

Ces caractéristiques peuvent subir des changements sans avis préalable.

Boîtier de l'appareil photo numérique (DMC-GX8):

Précautions à prendre

Source d'alimentation:	CC 8,4 V (---8,4 V)
Consommation d'énergie:	2,8 W (en enregistrant avec l'écran) [Quand l'objectif interchangeable (H-FS14140) est utilisé]
	2,8 W (en enregistrant avec l'écran) [Quand l'objectif interchangeable (H-HS12035) est utilisé]
	2,8 W (en enregistrant avec l'écran) [Quand l'objectif interchangeable (H-FS1442A) est utilisé]
	1,9 W (en visionnant avec l'écran) [Quand l'objectif interchangeable (H-FS14140) est utilisé]
	1,9 W (en visionnant avec l'écran) [Quand l'objectif interchangeable (H-HS12035) est utilisé]
	1,9 W (en visionnant avec l'écran) [Quand l'objectif interchangeable (H-FS1442A) est utilisé]

Pixels efficaces de l'appareil photo	20.300.000 pixels
Capteur d'image	Capteur MOS direct de 4/3 po, nombre total de pixel 21.770.000 pixels, filtre couleur primaire
Zoom numérique	Max. 4×
Convertisseur Télé Extra	En prenant des photos: Max. 2× (Lorsque la taille de l'image [S] (4 M), le format [4:3] sont sélectionnés.) En enregistrement des films: 2,7×/4,0×/5,4×
Mise au point	Mise au point automatique/Mise au point manuelle, Détection faciale/yeux/Suivi/Mise au point 49-zones/ Personnalisation multiple/Mise au point 1-zone/Point de mire (Sélection tactile de la zone de mise au point possible)
Type d'obturateur	Obturateur de plan focal

Prise de vues en rafale		
Vitesse de rafale	Obturbateur mécanique	8 images/seconde (Vitesse rapide, AFS), 6 images/seconde (Vitesse rapide, AFC), 5,5 images/seconde (Vitesse moyenne, AFS), 6 images/seconde (Vitesse moyenne, AFC), 2 images/seconde (Vitesse lente)
	Obturation électronique	40 images/seconde (Super vitesse rapide), 10 images/seconde (Vitesse rapide, AFS), 6 images/seconde (Vitesse rapide, AFC), 6 images/seconde (Vitesse moyenne), 2 images/seconde (Vitesse lente)
Nombre d'images enregistrables	Lorsqu'il y a des fichiers RAW : 30 photos ou plus Lorsqu'il n'y a pas de fichiers RAW : 100 photos ou plus * Lorsque l'enregistrement est effectué sous les conditions de test spécifiées par Panasonic	
Sensibilité ISO (Sensibilité de la sortie standard)	AUTO/ISO/100*/200/400/800/1600/3200/6400/12800/25600 (Changement par palier de 1/3 EV possible) * Uniquement disponible lorsque [Sensibilité étendue] est sélectionné.	
Éclairage minimum	Environ 9 lx (si i-faible éclairage est utilisé, la vitesse d'obturation est de 1/25° par seconde) [Quand l'objectif interchangeable (H-FS14140) est utilisé] Environ 6 lx (si i-faible éclairage est utilisé, la vitesse d'obturation est de 1/25° par seconde) [Quand l'objectif interchangeable (H-HS12035) est utilisé] Environ 9 lx (si i-faible éclairage est utilisé, la vitesse d'obturation est de 1/25° par seconde) [Quand l'objectif interchangeable (H-FS1442A) est utilisé]	
Vitesse d'obturation	Photo : B (pose en un temps) (Max. 30 minutes environ), 60 secondes à 1/8000° de seconde (Obturbateur mécanique), 1 seconde à 1/16000° de seconde (Obturbateur électronique) Film : 1/25° de seconde à 1/16000° de seconde	
Gamme de mesure	EV 0 à EV 18	
Équilibre des blancs	Balance des blancs automatique/Journée/Nuageux/Ombre/ Éclairages fluorescents/Flash/ Réglage des blancs1/Réglage des blancs2/ Réglage des blancs3/ Réglage des blancs4/Réglage de la balance des blancs K	

Exposition (AE)	Programme AE (P)/Priorité diaphragme AE (A)/Priorité obturateur AE (S)/Exposition manuelle (M)/AUTO Correction de l'exposition (intervalles 1/3 EV, -5 EV à +5 EV)
Système de mesure de la lumière, Mode de mesure de la lumière	Système de détection multi-modèle 1728 zones, Matricielle/Pondérée centrale/Spot
Écran	Écran DELO (OLED) de 3,0 po (3:2) (Environ 1.040.000 points) (taux vision de champ environ 100%) Écran tactile
Viseur	Viseur à vision directe DELO (4:3) (Environ 2.360.000 points) (champ de vision d'environ 100%) [Grossissement approximatif 1,54×, 0,77× (équivalent pellicule caméra 35 mm), avec objectif 50 mm à l'infini; -1,0 m ⁻¹] (avec réglage dioptrique -4 à +3 dioptries)
Mode flash	AUTO, AUTO/Réduction yeux rouges, Toujours activé, Toujours activé/Réduction yeux rouges, Synchro lente, Synchro lente/Réduction yeux rouges, Toujours désactivé
Vitesse de synchronisation du flash	Égal à ou plus petit que 1/250° de seconde
Microphone	Stéréo
Haut-parleur	Monaural
Support d'enregistrement	Carte mémoire SD/Carte mémoire SDHC*/Carte mémoire SDXC* (* UHS-I UHS Classe de vitesse 3)

Taille des images		
Image fixe	Lorsque le format est [4:3] 5184×3888 pixels, 3712×2784 pixels, 2624×1968 pixels Lorsque le format est [3:2] 5184×3456 pixels, 3712×2480 pixels, 2624×1752 pixels Lorsque le format est [16:9] 5184×2920 pixels, 3840×2160 pixels, 1920×1080 pixels Lorsque le format est [1:1] 3888×3888 pixels, 2784×2784 pixels, 1968×1968 pixels	
Qualité d'enregistrement		
Images animées	[AVCHD] 1920×1080 (FHD/50p: 28 Mbps), enregistrement 50p/ 1920×1080 (FHD/50i: 17 Mbps), enregistrement 50i/ 1920×1080 (FHD/25p: 24 Mbps), enregistrement 50i*/ 1920×1080 (FHD/24p: 24 Mbps), enregistrement 24p * La sortie du capteur est à 25 images/s. [MP4] 3840×2160 (4K/25p: 100 Mbps)/ 3840×2160 (4K/24p: 100 Mbps)/ 1920×1080 (FHD/50p: 28 Mbps)/ 1920×1080 (FHD/25p: 20 Mbps)/ 1280×720 (HD/25p: 10 Mbps)/ 640×480 (VGA/25p: 4 Mbps)	
Qualité	RAW/RAW+Fine/RAW+Standard/Fine/Standard/MPO+Fine/ MPO+Standard	
Format de fichier d'enregistrement		
Image fixe	RAW/JPEG (basé sur "Design rule for Camera File system", basé sur la norme "Exif 2.3", conforme à DPOF)/MPO	
Images animées	AVCHD Progressive/AVCHD/MP4	
Compression audio	AVCHD	Dolby® Digital (2 canaux)
	MP4	AAC (2 canaux)
Interface		
Numérique	"USB 2.0" (Vitesse rapide) * Les données venant d'un PC ne peuvent pas être écrites sur l'appareil photo en utilisant le câble de connexion USB.	
Vidéo/audio analogique	Composite NTSC/PAL (Commuté par le menu) Sortie de ligne audio (monaural)	

Prises	
[REMOTE/MIC]	Prise de Ø2,5 mm
[AV OUT/DIGITAL]	Prise spécialisée (8 broches)
[HDMI]	micro HDMI Type D
Dimensions	Environ 133,2 mm (L)×77,9 mm (H)×63,1 mm (P) (Partie en saillie non comprise)
Poids	Environ 487 g [avec la carte et la batterie] Environ 435 g (Boîtier de l'appareil photo) Environ 752 g [avec l'objectif interchangeable (H-FS14140), la carte et la batterie] Environ 790 g [avec l'objectif interchangeable (H-HS12035), la carte et la batterie] Environ 597 g [avec l'objectif interchangeable (H-FS1442A), la carte et la batterie]
Température de fonctionnement	0 °C à 40 °C
Humidité relative de fonctionnement	10%RH à 80%RH
Anti-poussière et anti-éclaboussure	Oui

Transmetteur sans fil

Norme de conformité	IEEE 802.11b/g/n (protocole pour réseau local (LAN) sans fil standard)
Plage de fréquence utilisée (fréquence centrale)	2412 MHz à 2462 MHz (1 à 11 canaux)
Méthode de cryptage	Wi-Fi conforme WPA™/WPA2™
Méthode d'accès	Mode infrastructure

NFC

Norme de conformité	ISO/CEI 18092 NFC-F (Mode passif)
----------------------------	-----------------------------------

Chargeur de batterie (Panasonic DE-A80A):

Précautions à prendre

Entrée:	CA ~ 110 V à 240 V, 50/60 Hz, 0,2 A
Sortie:	CC --- 8,4 V, 0,65 A

Bloc-batterie (lithium-ion) (Panasonic DMW-BLC12E):

Précautions à prendre

Tension/Capacité:	7,2 V/1200 mAh
--------------------------	----------------

Objectifs interchangeables	H-FS14140 "LUMIX G VARIO 14–140 mm/F3.5–5.6 ASPH./POWER O.I.S."
Longueur focale	f=14 mm à 140 mm (Équivalent à une pellicule 35 mm : 28 mm à 280 mm)
Type de diaphragme	7 Lames du diaphragme/diaphragme ouverture circulaire
Plage de diaphragme	F3.5 (Grand-angle) à F5.6 (Téléobjectif)
Valeur d'ouverture minimum	F22
Construction de l'objectif	14 éléments dans 12 groupes (3 lentilles asphériques, 2 lentilles ED)
Revêtement de surface Nano	Aucune
En distance mise au point	0,3 m à ∞ (à partir de la ligne de référence de la distance de mise au point) (longueur focale 14 mm à 21 mm), 0,5 m à ∞ (à partir de la ligne de référence de la distance de mise au point) (longueur focale 22 mm à 140 mm)
Grossissement maximum de l'image	0,25× (Équivalent à une pellicule 35 mm : 0,5×)
Stabilisateur optique de l'image	Disponible
Interrupteur [O.I.S.]	Disponible (Commutateur ON/OFF)
Monture	"Micro Four Thirds Mount"
Angle de vue	75° (Grand-angle) à 8,8° (Téléobjectif)
Diamètre filtre	58 mm
Diamètre maxi	Environ 67 mm
Longueur totale	Environ 75 mm (du bout de l'objectif à la base de la monture de l'objectif)
Poids	Environ 265 g
Anti-poussière et anti-éclaboussure	Aucune

Objectifs interchangeables	H-HS12035 “LUMIX G X VARIO 12–35 mm/F2.8 ASPH./ POWER O.I.S.”	H-FS1442A “LUMIX G VARIO 14–42 mm/ F3.5–5.6 II ASPH./MEGA O.I.S.”
Longueur focale	f=12 mm à 35 mm (Équivalent à une pellicule 35 mm: 24 mm à 70 mm)	f=14 mm à 42 mm (Équivalent à une pellicule 35 mm: 28 mm à 84 mm)
Type de diaphragme	7 Lames du diaphragme/ diaphragme ouverture circulaire	7 Lames du diaphragme/ diaphragme ouverture circulaire
Plage de diaphragme	F2.8	F3.5 (Grand-angle) à F5.6 (Téléobjectif)
Valeur d'ouverture minimum	F22	F22
Construction de l'objectif	14 éléments dans 9 groupes (4 lentilles asphériques, 1 lentille UED, 1 lentille UHR)	9 éléments dans 8 groupes (2 lentilles asphériques)
Revêtement de surface Nano	Oui	Aucune
En distance mise au point	0,25 m à ∞ (à partir de la ligne de référence de la distance de mise au point)	0,2 m à ∞ (à partir de la ligne de référence de la distance de mise au point) (longueur focale 14 mm à 20 mm), 0,3 m à ∞ (à partir de la ligne de référence de la distance de mise au point) (longueur focale 21 mm à 42 mm)
Grossissement maximum de l'image	0,17× (Équivalent à une pellicule 35 mm : 0,34×)	0,17× (Équivalent à une pellicule 35 mm : 0,34×)
Stabilisateur optique de l'image	Disponible	Disponible
Interrupteur [O.I.S.]	Disponible (Commutateur ON/ OFF)	Aucune (La configuration du [Stabilisat.] est faite dans le menu du mode [Enr.])
Monture	“Micro Four Thirds Mount”	“Micro Four Thirds Mount”
Angle de vue	84° (Grand-angle) à 34° (Téléobjectif)	75° (Grand-angle) à 29° (Téléobjectif)
Diamètre filtre	58 mm	46 mm
Diamètre maxi	Environ 67,6 mm	Environ 56 mm
Longueur totale	Environ 73,8 mm (du bout de l'objectif à la base de la monture de l'objectif)	Environ 49 mm (du bout de l'objectif à la base de la monture de l'objectif)
Poids	Environ 305 g	Environ 110 g
Anti-poussière et anti-éclaboussure	Oui	Aucune

Accessoires de l'appareil photo numérique

Description	N° de pièce
Bloc-batterie	DMW-BLC12
Adaptateur secteur*1	DMW-AC10
Coupleur c.c.*1	DMW-DCC8
Torche vidéo LED	VW-LED1
Flash	DMW-FL360L, DMW-FL580L
Microphone stéréo	DMW-MS1
Déclencheur à distance	DMW-RSL1
Œillette	DMW-EC3
Capuchon du boîtier	DMW-BDC1
Adaptateur pour trépied*2	DMW-TA1
Câble de connexion USB	DMW-USBC1
Câble AV	DMW-AVC1
Adaptateur pour monture	DMW-MA1, DMW-MA2M, DMW-MA3R

*1 L'adaptateur secteur (en option) peut uniquement être utilisé avec le coupleur c.c. conçu par Panasonic (en option). L'adaptateur secteur (en option) ne peut pas être utilisé tout seul.

*2 Utilisez si l'objectif installé est en contact avec le trépied.

Les codes du produit sont corrects à compter de juillet 2015. Ceux-ci sont susceptibles d'être modifiés.

- Certains accessoires en option ne sont pas disponibles dans certains pays.
- NOTE : Les accessoires et/ou le numéro des modèles peuvent varier selon les pays. Consultez votre revendeur le plus proche.
- Pour les accessoires en option liés à l'objectif comme les filtres et les objectifs compatibles, consultez les catalogues/pages Web, etc.

Pour lire le manuel d'utilisation (format PDF)

Des informations plus détaillées sur les opérations de cet appareil photo sont contenues dans le “Manuel d'utilisation Fonctions avancées (format PDF)” présent sur le DVD fourni.

■ Pour Windows

1 Allumez l'ordinateur et introduisez le DVD qui contient le manuel d'utilisation (fourni).

- Si l'écran de lecture automatique s'affiche, vous pouvez afficher le menu en sélectionnant et en exécutant [Lancer.exe].
- Avec Windows 8/Windows 8.1, vous pouvez afficher le menu en cliquant le message qui s'affiche après l'insertion du DVD puis en sélectionnant et en exécutant [Lancer.exe].
- Vous pouvez également afficher le menu en double-cliquant sur [SFMXXXX] dans [Ordinateur] (XXXX est différent selon les modèles).

2 Cliquez sur [Manuel d'utilisation].

- La liste des manuels d'utilisation (format PDF) s'affiche.

3 Cliquez sur la langue du manuel d'utilisation que vous désirez ouvrir.

- Le “Manuel d'utilisation Fonctions avancées (format PDF)” s'ouvre.
Vous pouvez sauvegarder le “Manuel d'utilisation Fonctions avancées” sur l'ordinateur.

- Vous aurez besoin d'Adobe Reader pour afficher ou imprimer le “Manuel d'utilisation Fonctions avancées (format PDF)”.

Vous pouvez télécharger et installer une version d'Adobe Reader que vous pouvez utiliser avec votre SE à partir du site suivant. (À compter de juillet 2015)

<http://www.adobe.com/products/acrobat/readstep2.html>

■ Pour Mac

1 Allumez l'ordinateur et introduisez le DVD qui contient le manuel d'utilisation (fourni).

2 Ouvrez le dossier “Manual” sur le DVD.

3 Double-cliquez sur [INDEX.pdf].

- La liste des manuels d'utilisation (format PDF) s'affiche.

4 Cliquez sur la langue du manuel d'utilisation que vous désirez ouvrir.

- Le “Manuel d'utilisation Fonctions avancées (format PDF)” s'ouvre.
Vous pouvez sauvegarder le “Manuel d'utilisation Fonctions avancées” sur l'ordinateur.

- Vous pouvez également ouvrir le “Manuel d'utilisation Fonctions avancées (format PDF)” directement depuis le dossier “Manual”.

Cet appareil incorpore les logiciels suivants :

- (1) le logiciel développé de façon indépendante par ou pour Panasonic Corporation,
- (2) le logiciel appartenant à un tiers et accordé sous licence à Panasonic Corporation et/ou,
- (3) un logiciel ouvert

Le logiciel indiqué à (3) est distribué dans l'espoir qu'il sera utile, mais sans AUCUNE GARANTIE; sans même la garantie implicite d'une possible VALEUR MARCHANDE OU D'UNE ADÉQUATION À UN USAGE PARTICULIER.

Veuillez vous reporter aux conditions détaillées relatives qui y sont affichées en sélectionnant [MENU/SET] → [Config.] → [Aff. version] → [Info logiciel].

- G MICRO SYSTEM est un système d'appareil photo numérique à objectif interchangeable de LUMIX basé sur la norme du système Micro Four Thirds™ (Micro Quatre Tiers).
- Micro Four Thirds™ (Micro Quatre Tiers) et le logo Micro Four Thirds sont des marques de commerce ou des marques déposées d'Olympus Imaging Corporation au Japon, aux États-Unis, en Union européenne et dans d'autres pays.
- Four Thirds™ (Quatre Tiers) et le logo Four Thirds sont des marques de commerce ou des marques déposées d'Olympus Imaging Corporation au Japon, aux États-Unis, en Union européenne et dans d'autres pays.
- Le logo SDXC est une marque de commerce de SD-3C, LLC.
- "AVCHD", "AVCHD Progressive" et le logo "AVCHD Progressive" sont des marques de commerce de Panasonic Corporation et de Sony Corporation.
- Fabriqué sous licence de Dolby Laboratories. Dolby et le symbole double-D sont des marques déposées de Dolby Laboratories.
- HDMI, le logo HDMI et High-Definition Multimedia Interface sont des marques de commerce ou des marques déposées de HDMI Licensing LLC aux États-Unis et dans d'autres pays.
- HDAVI Control™ est une marque de commerce de Panasonic Corporation.
- Adobe est une marque de commerce ou une marque déposée de Adobe Systems Incorporated aux États-Unis et/ou dans d'autres pays.
- Pentium est une marque de commerce de Intel Corporation aux États-Unis et/ou dans d'autres pays.
- iMovie, Mac et Mac OS sont des marques déposées de Apple Inc. aux États-Unis et dans d'autres pays.
- iPad, iPhone, iPod, et iPod touch sont des marques déposées de Apple Inc., déclarée aux États-Unis et dans d'autres pays.
- App Store est une marque de service de Apple Inc.
- Windows et Windows Vista sont des marques déposées ou des marques de commerce de Microsoft Corporation aux États-Unis et(ou) dans d'autres pays.



- Android et Google Play sont des marques de commerce ou des marques déposées de Google Inc.
- Le logo Wi-Fi CERTIFIED™ est une marque de certification de Wi-Fi Alliance®.
- Le symbole Wi-Fi Protected Setup™ est une marque de certification de Wi-Fi Alliance®.
- “Wi-Fi®” et “Wi-Fi Direct®” sont des marques déposées de Wi-Fi Alliance®.
- “Wi-Fi Protected Setup™”, “WPA™”, et “WPA2™” sont des marques de commerce de Wi-Fi Alliance®.
- DLNA, le logo DLNA et DLNA CERTIFIED sont des marques de commerce, des marques de service ou des marques de certification de la Digital Living Network Alliance.
- Ce produit utilise la technologie “DynaFont” de DynaComware Corporation. DynaFont est une marque déposée de DynaComware Taiwan Inc.
- QR Code est une marque déposée de DENSO WAVE INCORPORATED.
- Les autres noms de systèmes et produits mentionnés dans ce manuel d’utilisation sont habituellement des marques déposées ou des marques de commerce des fabricants qui ont développé le système ou le produit.



Ce produit fait l'objet d'une licence de portefeuille de brevets AVC pour l'utilisation personnelle ou non commerciale d'un particulier (i) pour encoder de la vidéo selon la norme AVC (“AVC Video”) et/ou (ii) décoder de la vidéo AVC encodée par un particulier engagé dans une activité personnelle et/ou obtenue auprès d'un fournisseur de vidéos qui détient une licence lui permettant de fournir des vidéos AVC. Aucune licence ou permission tacite ne sera accordée pour tout autre usage. Des informations supplémentaires peuvent être obtenues auprès de MPEG LA, L.L.C. Visiter <http://www.mpegla.com>

Manufactured by: Panasonic Corporation
 Kadoma, Osaka, Japan
 Importer for Europe: Panasonic Marketing Europe GmbH
 Panasonic Testing Centre
 Winsbergring 15, 22525 Hamburg, Germany



Panasonic Corporation

Web Site: <http://www.panasonic.com>

© Panasonic Corporation 2015