



***iRobot***<sup>®</sup>

Roomba<sup>®</sup> Série 900

Manuel du propriétaire



# Table des matières

Informations de sécurité importantes .....	5
Guide d'installation .....	6
Pourquoi télécharger l'appli iRobot® HOME ? .....	7
Instructions d'utilisation de base .....	8
Comment Roomba® nettoie votre intérieur .....	10
Anatomie du Roomba d'iRobot série 900 .....	14
Conseils pour de meilleures performances .....	16
Virtual Wall® barrière virtuelle double fonction .....	18
Entretien régulier du robot .....	20
Informations sur la batterie et la charge .....	26
Dépannage.....	28
Déclaration de conformité .....	30
Service client d'iRobot .....	32

## Informations de sécurité importantes

**CET APPAREIL PEUT ÊTRE UTILISÉ PAR DES ENFANTS ÂGÉS DE 8 ANS ET PLUS ET PAR DES PERSONNES AYANT DES CAPACITÉS PHYSIQUES SENSORIELLES OU MENTALES RÉDUITES, OU UN MANQUE D'EXPÉRIENCE ET DE CONNAISSANCE SI DES CONSEILS OU INSTRUCTIONS LEUR ONT ÉTÉ DONNÉS CONCERNANT L'UTILISATION EN TOUTE SÉCURITÉ DE L'APPAREIL ET LES DANGERS IMPLIQUÉS. LES ENFANTS NE DOIVENT PAS JOUER AVEC L'APPAREIL. LE NETTOYAGE ET L'ENTRETIEN PAR L'UTILISATEUR NE DOIVENT PAS ÊTRE EFFECTUÉS PAR DES ENFANTS SANS SURVEILLANCE.**

**AVERTISSEMENT : N'EXPOSEZ PAS LES COMPOSANTS ÉLECTRONIQUES DE VOTRE ROBOT, SA BATTERIE OU SON CHARGEUR INTÉGRÉ AUSSI APPELÉ HOME BASE. IL N'Y A AUCUNE PIÈCE POUVANT ÊTRE RÉPARÉE PAR L'UTILISATEUR À L'INTÉRIEUR. CONFIEZ L'ENTRETIEN AU PERSONNEL D'ENTRETIEN QUALIFIÉ. VEUILLEZ VOUS ASSURER QUE LA TENSION NOMINALE DU CHARGEUR HOME BASE INTÉGRÉ CORRESPOND À LA TENSION DE SECTEUR STANDARD.**

Pour réduire le risque de blessure ou de dommage, gardez ces précautions de sécurité à l'esprit lors de la configuration, de l'utilisation et de l'entretien de votre robot :

### Consignes générales de sécurité

- Lisez toutes les consignes de sécurité et d'utilisation avant d'utiliser votre robot.
- Conservez le mode d'emploi et les consignes de sécurité pour vous y reporter ultérieurement.
- Tenez compte de tous les avertissements figurant sur le robot, la batterie, la base de chargement Home Base® et le manuel du propriétaire.
- Suivez toutes les instructions de fonctionnement et d'utilisation.
- Confiez tout entretien non standard au personnel d'iRobot.



**Le symbole sur le produit ou son emballage indique :**

Ne jetez aucun appareil électrique avec les déchets municipaux non triés, utilisez des installations de collecte spécifiques. Contactez les autorités locales pour obtenir des informations concernant les systèmes de collecte disponibles. Si des appareils électriques sont jetés dans des sites d'enfouissement ou des décharges, des substances dangereuses peuvent s'en échapper et polluer les nappes phréatiques, puis pénétrer dans la chaîne alimentaire et nuire à votre santé et à votre bien-être. Nous vous invitons à contacter votre centre de traitement des déchets local ou régional pour en savoir plus sur les programmes de collecte, de réutilisation et de recyclage.

## Restrictions d'utilisation

- Votre robot est conçu pour une utilisation en intérieur uniquement.
- Votre robot n'est pas un jouet. Ne vous asseyez pas et ne vous tenez pas debout sur l'appareil. Il est nécessaire de surveiller les jeunes enfants et les animaux lorsque votre robot est en marche.
- Rangez et utilisez votre robot dans des endroits à température ambiante uniquement.
- Nettoyez la caméra iAdapt avec un chiffon sec uniquement.
- N'utilisez pas cet appareil pour ramasser des matières en combustion ou qui dégagent de la fumée.
- N'utilisez pas cet appareil pour nettoyer les déversements d'eau de Javel, de peinture ou d'autres produits chimiques, ou quoi que ce soit d'humide.
- Avant d'utiliser cet appareil, ramassez les objets tels que les vêtements, les feuilles volantes, les cordons des stores ou des rideaux, les cordons d'alimentation et tout objet fragile. Si l'appareil passe au-dessus d'un cordon d'alimentation et l'entraîne, un objet risque d'être attiré et de tomber d'une table ou d'une étagère.
- Si la pièce à nettoyer comprend un balcon, une barrière physique doit être utilisée pour empêcher l'accès au balcon et garantir un fonctionnement sûr.
- Cet appareil n'est pas censé être utilisé par des personnes (enfants compris) ayant des capacités physiques, sensorielles ou mentales réduites, ou un manque d'expérience et de connaissances, sauf si elles sont surveillées ou formées à l'utilisation de l'appareil par une personne responsable de leur sécurité.
- Il est nécessaire de surveiller les enfants afin qu'ils ne jouent pas avec le robot. Le nettoyage et l'entretien ne doivent pas être effectués par des enfants sans surveillance.
- Ne placez aucun objet sur votre robot.
- N'oubliez pas que le robot se déplace tout seul. Faites attention lorsque vous marchez dans la zone dans laquelle le robot est en marche pour éviter de marcher dessus.
- N'utilisez pas le robot dans des zones où des prises de courant sont exposées sur le sol.

## Batterie et charge

- Chargez la batterie en utilisant une prise de courant standard. Le produit ne peut pas être utilisé avec n'importe quel type de convertisseur de puissance. L'utilisation d'autres convertisseurs de puissance annule immédiatement la garantie.
- Utilisez uniquement des batteries rechargeables présentant les bonnes caractéristiques techniques et agréées par iRobot.
- N'utilisez pas la base de chargement Home Base si le cordon ou la fiche est endommagé(e). Si le cordon ou la fiche est endommagé(e), il/elle doit être réparé(e) par le fabricant ou par un technicien qualifié.
- Utilisez uniquement des batteries rechargeables agréées par iRobot.
- Avant de ranger votre robot pour une longue durée ou de le transporter, chargez et retirez sa batterie, ainsi que les accessoires.
- Chargez à l'intérieur uniquement.
- En cas d'orage violent, vous pouvez protéger la base de chargement Home Base de votre robot à l'aide d'un parafoudre.
- Ne manipulez jamais la base de chargement Home Base avec les mains mouillées.
- Enlevez toujours votre robot de la base de chargement Home Base avant de le nettoyer ou de l'entretenir.
- Veuillez vous assurer que la tension nominale du chargeur Home Base intégré correspond à la tension de secteur standard.

- Les batteries usagées doivent être placées dans un sac en plastique scellé et éliminées en toute sécurité conformément aux réglementations environnementales locales.
- Avant chaque utilisation, vérifiez la batterie pour détecter tout signe de dommage ou de fuite. Ne chargez pas une batterie endommagée ou présentant une fuite.
- Si la batterie présente une fuite, envoyez-la à votre centre d'entretien local agréé iRobot, qui se chargera de l'éliminer.
- La batterie doit être retirée du robot avant d'être éliminée.
- N'écrasez pas ou ne démontez pas la batterie. Ne chauffez pas la batterie et ne la placez pas à proximité d'une source de chaleur.
- Ne brûlez pas la batterie. Ne court-circuitez pas la batterie.
- N'immergez pas la batterie dans un liquide.

## Restrictions d'utilisation et consignes de sécurité pour les appareils Roomba

- Utilisez Roomba uniquement dans des environnements secs.
- Ne vaporisez pas et ne versez pas de liquide sur Roomba.

## Guide d'installation

Suivez ces trois étapes simples pour commencer à utiliser votre robot aspirateur Roomba. Pour obtenir des instructions d'utilisation complémentaires, reportez-vous à la page 8.

### Étape 1 : Activer Roomba

- Dans un espace dégagé, placez la base de chargement Home Base® le long d'un mur, sur une surface plane. Reportez-vous à la page 17 pour obtenir des conseils pour placer au mieux la base de chargement Home Base.
- Branchez une extrémité du cordon d'alimentation sur la base de chargement Home Base et l'autre extrémité sur une prise électrique murale.
- Retirez le carton jaune du bac et la languette de la batterie sous le robot.
- Placez Roomba sur la base de chargement Home Base en vous assurant que les contacts de charge métalliques de la base de chargement Home Base sont bien alignés avec ceux qui se trouvent sous le robot.
- Si le robot est correctement positionné, vous entendrez une série de sons. Lorsque le bouton CLEAN s'allume, cela signifie que Roomba est prêt à l'emploi.

### Étape 2 : Démarrer un cycle de nettoyage

- Appuyez sur CLEAN pour activer Roomba.
- Appuyez de nouveau sur CLEAN pour commencer le nettoyage.

6 Manuel du propriétaire du Roomba® série 900

- Roomba nettoie un étage complet de votre maison en un cycle de nettoyage.
- Si la batterie se décharge avant qu'il n'ait terminé le cycle de nettoyage, Roomba retourne à la base de chargement Home Base pour se recharger. Une fois la batterie chargée, Roomba reprend automatiquement le travail, termine le cycle et retourne à la base de chargement Home Base.
- Si la base de chargement Home Base est inaccessible, Roomba ne pourra pas se recharger. Il reviendra à son point de départ et le cycle de nettoyage prendra fin.

 **Remarque :** Roomba est livré avec une batterie partiellement chargée. Si vous commencez un cycle de nettoyage avant d'avoir chargé intégralement la batterie, Roomba pourra retourner à la base de chargement Home Base pour se recharger plus tôt que lors des prochains cycles de nettoyage.

### Étape 3 : Télécharger l'appli iRobot HOME

- L'appli iRobot HOME vous permet d'utiliser votre appareil connecté iOS ou Android pour vous aider à utiliser au mieux votre Roomba.
- Pour en savoir plus sur l'appli iRobot HOME, reportez-vous à la page suivante.
- Pour télécharger l'appli iRobot HOME, cherchez « **iRobot HOME** » sur l'App Store ou sur Google Play™ ou rendez-vous sur [www.irobot.com/app](http://www.irobot.com/app).

 **Remarque :** Si vous avez besoin d'aide supplémentaire durant l'installation, reportez-vous aux instructions de dépannage de l'appli iRobot HOME ou contactez le service client via les raccourcis de l'application.



## Pourquoi télécharger l'appli iRobot HOME ?

L'appli iRobot HOME vous permet de connecter Roomba au réseau Wi-Fi® de votre domicile pour pouvoir utiliser votre appareil connecté iOS ou Android pour effectuer des tâches telles que :

- Enregistrer votre Roomba
- Programmer, démarrer, suspendre ou annuler des cycles de nettoyage depuis n'importe où
- Personnaliser vos préférences de nettoyage
- Surveiller l'activité du Roomba
- Donner un nom à votre Roomba
- Accéder aux instructions de configuration
- Recevoir des mises à jour logicielles automatiques
- Trouver des réponses aux questions les plus fréquentes
- Contacter le service client

Pour télécharger l'application, cherchez « **iRobot HOME** » dans l'App Store ou sur Google Play ou rendez-vous sur [www.irobot.com/app](http://www.irobot.com/app).



## Instructions d'utilisation de base



### Nettoyage avec Roomba

**⚠ Important :** Avant la première utilisation du Roomba, vous devez activer la batterie. Reportez-vous à l'étape 1 : « Activer Roomba » à la page 6 pour savoir comment faire.



Pour activer Roomba, appuyez sur CLEAN une fois. Roomba émettra un bip et le bouton CLEAN s'allumera.

- Pour démarrer un cycle de nettoyage, appuyez à nouveau sur CLEAN.
  - » Durant un cycle de nettoyage, Roomba nettoie un étage complet de votre maison
  - » Si la batterie se décharge avant qu'il n'ait terminé, Roomba retourne à la base de chargement Home Base pour se recharger. Une fois la batterie chargée, Roomba revient automatiquement là où il s'était arrêté et termine le cycle de nettoyage.
- Pour faire une pause pendant un cycle de nettoyage, appuyez sur CLEAN.
  - » Pour reprendre le cycle de nettoyage, appuyez à nouveau sur CLEAN.
  - » Pour renvoyer Roomba à la base de chargement Home Base, appuyez sur 🏠 (Dock)
- Pour mettre fin au cycle de nettoyage et mettre en veille Roomba, maintenez le bouton CLEAN enfoncé jusqu'à ce que les voyants du Roomba s'éteignent.

**📄 Remarque :** Les actions indiquées ci-dessus peuvent également être gérées depuis l'appli iRobot HOME

## Charger sur la base de chargement Home Base

À la fin d'un cycle de nettoyage ou lorsque sa batterie est faible, Roomba retourne à la base de chargement Home Base pour se recharger. Lorsque Roomba s'est correctement placé sur sa base de chargement, le voyant de la Home Base cesse de clignoter et devient vert et le voyant de la batterie (  ) se met à clignoter pour indiquer que la charge est en cours :

- Si Roomba retourne à sa base de chargement pour se recharger après avoir terminé un cycle de nettoyage, il émet une série de sons pour indiquer que le cycle de nettoyage s'est bien terminé. Moins d'une minute après avoir retrouvé sa base de chargement, Roomba se met en veille ; seul le voyant de la batterie (  ) reste allumé pour indiquer que l'appareil est en charge.
- Si Roomba retourne à sa base de chargement pour se recharger pendant un cycle de nettoyage, il n'émet pas de sons en retrouvant sa base de chargement et le bouton CLEAN clignote en même temps que le voyant de la batterie (  ). L'appli iRobot HOME affichera également l'état en cours du Roomba.

Si vous le souhaitez, vous pouvez également envoyer manuellement Roomba vers sa base de chargement Home Base en appuyant sur  (Dock) sur Roomba ou en appuyant sur CLEAN sur l'écran principal de l'appli iRobot HOME et en mettant fin à la tâche.

## Recharge de la batterie

Stockez Roomba sur la base de chargement Home Base de façon à ce qu'il soit toujours chargé et prêt à l'emploi lorsque vous en avez besoin. Pour des résultats optimaux, utilisez uniquement la batterie Lithium Ion iRobot fournie avec Roomba. Reportez-vous à la page 26 pour obtenir des informations complémentaires.

## Mode veille à consommation d'énergie réduite

Roomba consomme une petite quantité d'énergie dès qu'il se trouve sur sa base de chargement Home Base, afin d'être prêt pour le prochain cycle de nettoyage et de conserver la connectivité Wi-Fi. Lorsqu'il n'est pas utilisé, Roomba peut être programmé de façon à consommer encore moins d'énergie. Pour les instructions et détails relatifs à ce mode veille à consommation d'énergie réduite, veuillez vous référer à l'application iRobot HOME.



### Remarque :

- Si vous ramassez votre Roomba et que vous le déplacez manuellement vers un autre endroit, il est possible qu'il ait des difficultés à retrouver sa base de chargement Home Base. Pour des résultats optimaux, laissez Roomba terminer son cycle de nettoyage sans interruption.
- Si Roomba semble avoir des difficultés à se placer sur sa base de chargement, reportez-vous à la page 17 pour vous assurer que la Home Base a bien été installée à un emplacement optimal.
- Roomba ne quittera pas sa base de chargement Home Base pour effectuer un cycle de nettoyage si son bac à poussière est plein. Dans ce cas, retirez et videz le bac puis remettez-le en place avant de commencer ou de reprendre un cycle de nettoyage (reportez-vous à la page 21 pour savoir comment faire).

## Comment Roomba nettoie votre intérieur

Roomba est conçu pour s'orienter intelligemment et nettoyer un étage complet de votre maison. Voici comment il fait son travail :

- Au début d'un cycle de nettoyage, Roomba utilise la technologie de navigation iAdapt® 2.0 avec repérage visuel pour établir une carte virtuelle de petites zones et les nettoyer efficacement une par une. À l'aide de cette carte, Roomba sait où il est passé et où il n'est pas passé pour garantir une zone de couverture parfaite.



**Remarque :** En fonction de la disposition de votre intérieur, il est possible que Roomba ne finisse pas toujours le nettoyage d'une pièce avant de passer à la suivante. Ne vous inquiétez pas : Roomba reviendra nettoyer les zones qu'il a manquées avant de terminer sa tâche.

- Plusieurs fois au cours du cycle de nettoyage, Roomba vient heurter les bords de la pièce ainsi que les pieds de chaises et autres meubles.
- Roomba poursuit ce processus jusqu'à ce qu'il ait nettoyé un étage complet de votre maison. Si la batterie se décharge avant qu'il n'ait terminé le cycle de nettoyage, Roomba retourne à la base de chargement Home Base pour se recharger. Une fois la batterie rechargée, Roomba reprend automatiquement le nettoyage et termine le cycle.
- Une fois que Roomba a terminé son cycle de nettoyage, il retourne à la base de chargement Home Base pour se recharger.

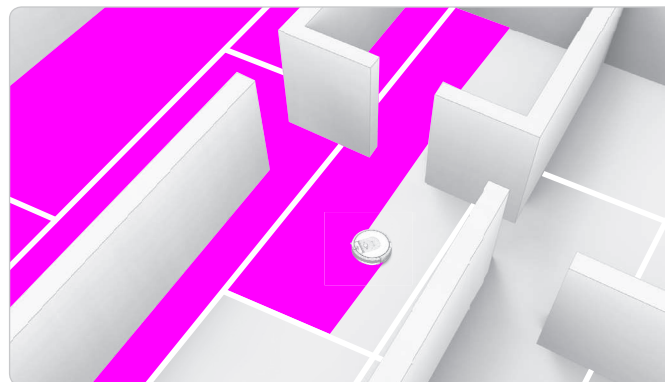

**Remarque :**

- Pour effacer de la mémoire du Roomba les zones qu'il a déjà nettoyées au beau milieu d'un cycle de nettoyage, maintenez le bouton CLEAN enfoncé pendant 3 secondes jusqu'à ce que tous les voyants s'éteignent.
- Régulièrement, lorsque Roomba rencontrera une zone présentant une forte concentration de débris, il se déplacera d'avant en arrière pour nettoyer cette zone plus en profondeur. Lorsque Roomba fait cela, vous verrez le voyant de détection de saletés Dirt Detect™ (Q) s'allumer.

### Nettoyage ciblé

Lorsque vous sélectionnez le nettoyage ciblé (« Spot Cleaning »), Roomba nettoie intensément une zone localisée en tournant en spirale : il s'écarte d'abord du centre de la spirale sur une zone d'environ 1 mètre de diamètre puis se rapproche à nouveau du centre de la spirale pour revenir à son point de départ. En mode nettoyage ciblé, Roomba intensifie sa puissance d'aspiration pour assurer le meilleur nettoyage possible là où vous en avez besoin. Pour utiliser le nettoyage ciblé, placez Roomba sur les débris localisés et appuyez sur  (Spot) sur le robot.

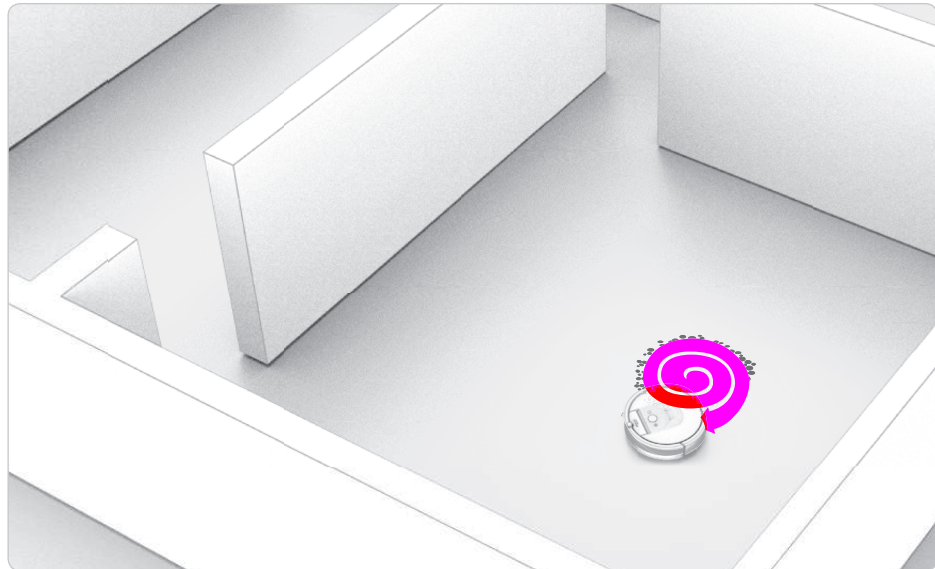

## Préférences de nettoyage

Roomba propose plusieurs paramètres qui vous permettent de personnaliser la façon dont Roomba nettoie votre intérieur. Ces paramètres sont uniquement disponibles via l'appli iRobot HOME.



### Remarque :

- La durée de vie de la batterie et la durée du nettoyage varieront en fonction des préférences de nettoyage sélectionnées.
- Les préférences sélectionnées s'appliquent aussi bien au nettoyage manuel qu'au nettoyage programmé.

- **Technologie Carpet Boost (puissance d'aspiration renforcée sur tapis):** Sur la moquette, Roomba augmente automatiquement sa puissance d'aspiration pour nettoyer plus en profondeur. Sur les surfaces dures, Roomba réduit sa puissance d'aspiration pour diminuer la consommation de la batterie tout en continuant à offrir d'excellentes performances de nettoyage. Le mode Carpet Boost est ACTIVÉ par défaut.
- **Nombre de passages :** Dans la plupart des cas, Roomba élimine la poussière et les débris en seul passage sur chaque zone de votre intérieur. Deux passages peuvent être particulièrement utiles si vous avez des animaux ou pour effectuer périodiquement un nettoyage en profondeur. Le nombre de passages est paramétré sur 1 par défaut.

- **Nettoyage des angles :** Une fois que Roomba a terminé de nettoyer les zones dégagées de votre sol, il utilise le mode Nettoyage des angles (Nettoyage des angles) pour s'assurer d'avoir bien nettoyé le long des murs et autour des pieds de meubles. Si vous préférez un nettoyage plus rapide, vous pouvez désactiver le mode Nettoyage des angles. Le mode Nettoyage des angles est ACTIVÉ par défaut.





**Important :** Si vous désactivez le mode Nettoyage des angles, il est possible que Roomba puisse ne pas couvrir l'intégralité de votre sol.

- **Choix lorsque le bac est plein** : Roomba détecte lorsque le bac à poussière est plein. Lorsque le bac est plein, Roomba peut adopter deux actions différentes :
  - » **Terminer le travail** : Même lorsque le bac est plein, Roomba continuera à nettoyer jusqu'à être passé sur tout l'espace. Une fois le bac vidé, Roomba sera prêt pour une nouvelle tâche de nettoyage. Par défaut, le choix du Roomba lorsque le bac est plein est de terminer le travail.
  - » **Pause immédiate**: Dès que le bac est plein, Roomba revient à son point de départ et suspend sa tâche de nettoyage. Une fois le bac vidé, appuyez sur CLEAN pour reprendre le travail.



**Remarque :**

- Si le voyant indiquant que le bac est plein  s'allume au cours d'un cycle de nettoyage, vous pouvez toujours suspendre le cycle de nettoyage pour vider le bac et poursuivre ensuite le nettoyage.
- Si le voyant indiquant que le bac est plein  est allumé mais que le bac ne semble pas plein, reportez-vous à la page 22 pour savoir comment nettoyer le détecteur de bac plein.

## Anatomie du Roomba d'iRobot série 900

### Vue du dessus

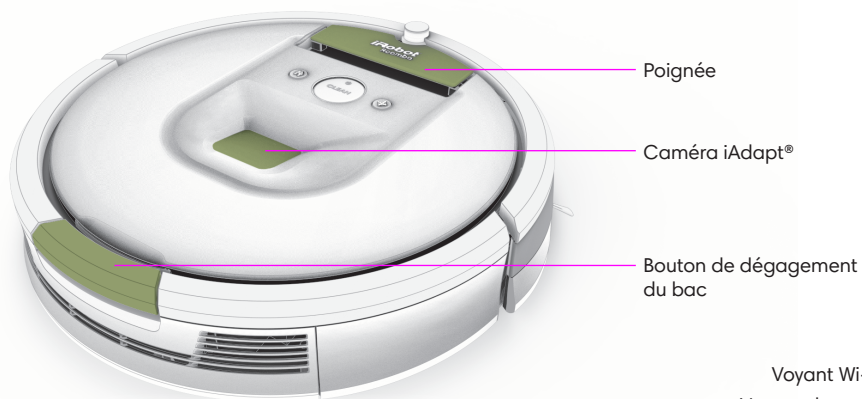

### Boutons et voyants

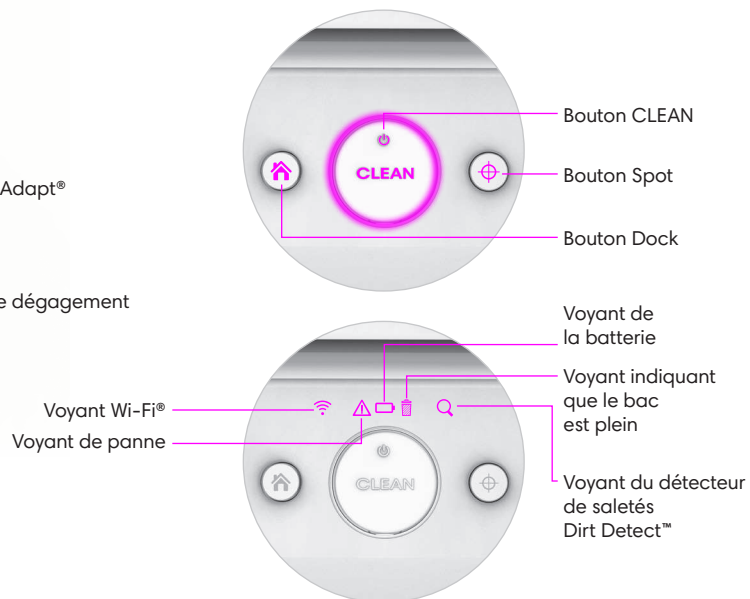



**Vue du dessous**

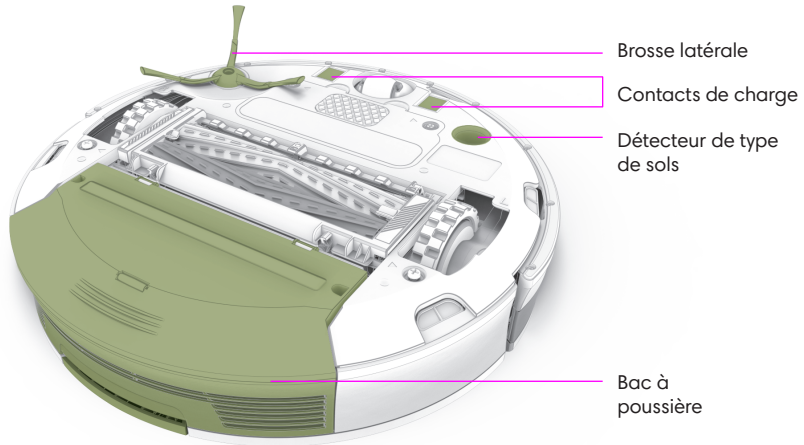

**Tête et éléments de nettoyage**

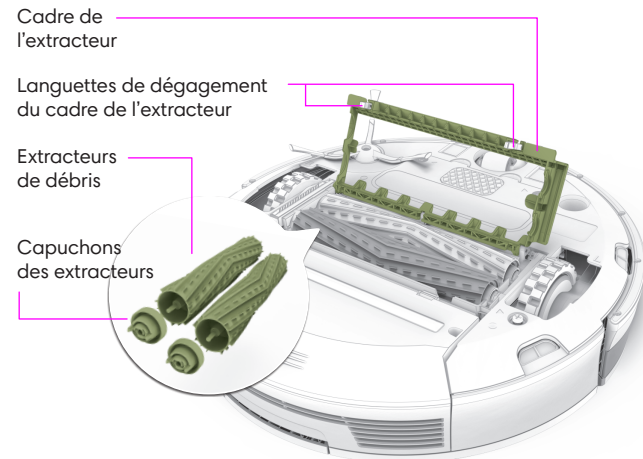

## Conseils pour de meilleures performances

### Conseils d'ordre général

- Utilisez les Virtual Wall® barrières virtuelles pour confiner Roomba dans les zones que vous souhaitez nettoyer et l'empêcher d'aller là où vous ne voulez pas (reportez-vous à la page 18 pour en savoir plus sur les Virtual Wall barrières virtuelles double fonction).
- Désencombrez le sol avant le nettoyage (ramassez par exemple les vêtements, jouets, etc.).
- Après chaque utilisation, videz le bac et nettoyez le filtre.
- Utilisez Roomba souvent pour conserver vos sols en bonne condition.

### Processus de conditionnement du sol pour les domiciles hébergeant des animaux domestiques perdant beaucoup leurs poils

Dans les domiciles qui hébergent des animaux domestiques perdant beaucoup leurs poils, le bac du Roomba peut rapidement se remplir de poils. Dans ces environnements, il est possible que Roomba doive passer par un processus de conditionnement du sol. Vous pouvez aider Roomba en le programmant afin qu'il effectue un nettoyage régulier et en vidant le bac lorsque l'indicateur de bac plein  s'allume, parfois en plein cycle de nettoyage. Après ce processus de conditionnement, vous profiterez des performances constantes de nettoyage de votre Roomba.

### Emplacement de la base de chargement Home Base®

Placez la base de chargement Home Base dans un espace ouvert et dégagé. Nous vous conseillons de laisser les distances suivantes dégagées autour de la base de chargement Home Base.

- Au moins 50 cm de chaque côté de la Home Base.
- Au moins 1 mètre devant la Home Base, sans meuble de type table ou chaise dans cette zone.
- Au moins 1 mètre entre la Home Base et des marches.
- Au moins 2,50 mètres entre la Home Base et les Virtual Wall barrières virtuelles.

Placez la base de chargement Home Base sur une surface plane le long d'un mur pour permettre au Roomba de nettoyer plus efficacement. Si vous placez la Home Base dans un angle, Roomba effectuera un nettoyage en diagonale par rapport au mur.

Laissez toujours la base de chargement Home Base branchée. Lorsque la base de chargement Home Base est branchée, son voyant clignote pour indiquer qu'elle est branchée à une source d'alimentation.

Placez la base de chargement Home Base dans une zone qui offre une couverture Wi-Fi® homogène ; cela permettra au Roomba de recevoir des informations via l'appli iRobot HOME. Si votre appareil mobile dispose d'une couverture Wi-Fi® à cet emplacement, Roomba devrait disposer d'une force de signal suffisante.



## Virtual Wall barrières virtuelles double fonction

La Virtual Wall barrière virtuelle double fonction (accessoire en option) confine Roomba dans les zones que vous voulez nettoyer et l'empêche d'aller là où ne vous voulez pas. Vous pouvez régler votre dispositif sur l'un des deux modes correspondant aux besoins de nettoyage de votre intérieur :

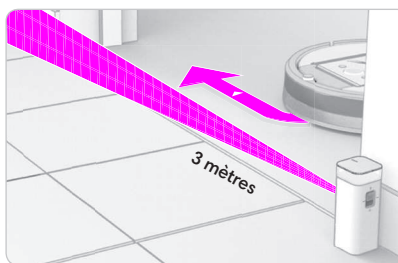
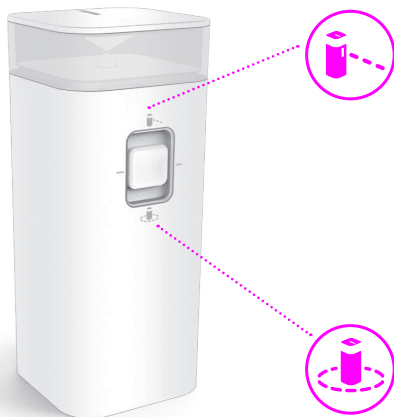

**Mode Virtual Wall :** Lorsque l'interrupteur est en position haute (🔼), le dispositif fonctionne comme un Virtual Wall barrière virtuelle automatique. Cela signifie que vous pouvez le régler pour bloquer l'accès à des ouvertures sur une distance d'environ 3 mètres. Il crée une barrière invisible en forme de cône qui ne peut être détectée que par Roomba.

**Remarque :** Cette barrière s'élargit au fur et à mesure qu'elle s'éloigne du dispositif (voir l'illustration).

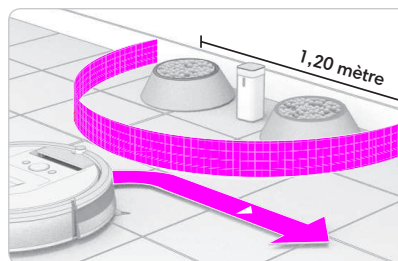

**Mode Halo :** Lorsque l'interrupteur est en position basse (🔽), le dispositif crée une zone de protection que Roomba ne peut pas pénétrer. Ainsi, Roomba ne percutera pas les objets que vous souhaitez protéger (comme la gamelle du chien ou un vase) et ne se rendra pas dans les endroits où vous ne voulez pas qu'il aille (par exemple, un coin ou sous un bureau). Le Halo est invisible et son rayon s'étend sur environ 60 cm depuis le centre du dispositif.

### Mode d'emploi

Un cercle lumineux se trouve autour de la partie supérieure du dispositif. Ce cercle lumineux clignote 5 fois lorsque le dispositif s'allume ou quand un nouveau mode est sélectionné. Sélectionnez le mode souhaité. Lorsque le cercle cesse de clignoter, placez le dispositif sur le sol à l'endroit voulu. Le cercle lumineux restera alors éteint jusqu'à ce que les piles aient besoin d'être changées (2 piles AA).

### En dehors des périodes d'utilisation

Entre deux cycles de nettoyage, vous pouvez laisser ce dispositif activé et en place sur le sol.



**Remarque :** Dans des conditions d'utilisation normales, les piles dureront 8 à 10 mois. Si vous ne comptez pas utiliser le dispositif de Virtual Wall barrière virtuelle pendant une période prolongée et que vous souhaitez le ranger, assurez-vous de mettre l'interrupteur en position Arrêt (position du milieu).



## Entretien régulier du robot

Pour préserver les performances optimales du Roomba, suivez les procédures d'entretien suivantes : si vous remarquez que Roomba ramasse moins de débris sur le sol, videz le bac, nettoyez le filtre et nettoyez les extracteurs.

Pièces du robot	Fréquence d'entretien	Fréquence de remplacement
Bac	Après chaque utilisation	-
Filtre	Une fois par semaine (deux fois par semaine dans les intérieurs avec animaux domestiques)	Tous les 2 mois
Détecteurs de bac plein	Toutes les 2 semaines	-
Roulette avant Brosse latérale Détecteurs de vide Contacts de charge Caméra iAdapt Détecteur de type de sols	Une fois par mois	-
Extracteurs	Tous les 4 mois (tous les 3 mois dans les intérieurs avec animaux domestiques)	Tous les 6 à 12 mois



**Remarque :** iRobot produit diverses pièces et ensembles de rechange. Si vous pensez avoir besoin d'une pièce de rechange, nous vous invitons à contacter le service client d'iRobot pour obtenir plus d'informations.

### Vidage du bac du Roomba :



- 1 Appuyez sur le bouton de dégagement du bac puis retirez le bac.



- 2 Ouvrez le couvercle du bac pour vider le bac.

### Nettoyage du filtre du Roomba :

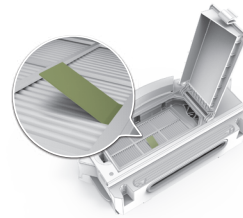

- 1 Retirez le filtre en saisissant la languette jaune.

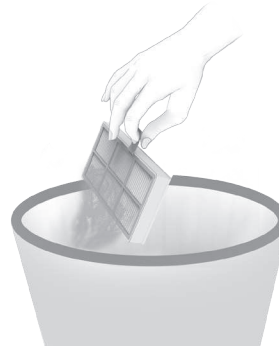

- 2 Secouez pour ôter les débris en tapant le filtre contre la poubelle.

 **Important :** Vous ne pouvez pas fermer la porte du filtre sans réinsérer le filtre au préalable. Insérez le filtre avec la languette jaune vers le haut.

## Entretien régulier du robot (suite)

Nettoyage des détecteurs de bac plein du Roomba :

**1** Retirez et videz le bac.



**2** Essuyez les détecteurs avec un chiffon propre et sec.

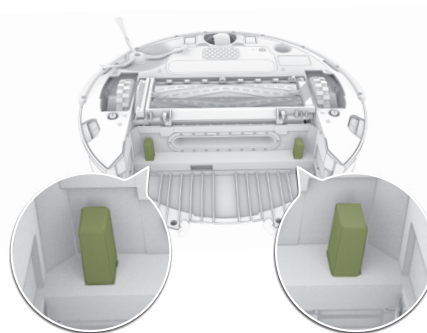

**3** Essuyez les ports des détecteurs internes et externes sur le bac avec un chiffon propre.

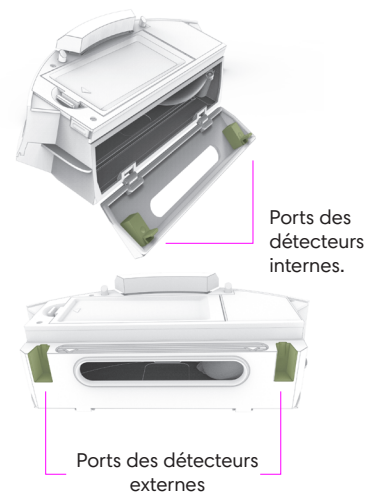



### Nettoyage de la roulette avant du Roomba :

- 1 Tirez fermement sur la roulette avant pour la retirer.
- 2 Enlevez les débris à l'intérieur de la cavité de la roulette.
- 3 Faites tourner la roulette à la main. S'il est difficile de la faire tourner, ôtez la roulette de son logement et tirez fermement pour la retirer de son axe et enlever les débris, poils ou cheveux qui sont enroulés autour de l'axe.
- 4 Remettez en place toutes les pièces une fois que vous avez terminé. Assurez-vous que la roulette est bien en place ; vous devez entendre un clic.

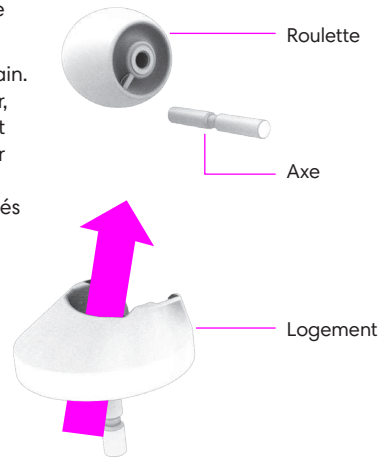

### Nettoyage de la brosse latérale du Roomba :

- 1 Utilisez une pièce de monnaie ou un petit tournevis pour enlever la vis.
- 2 Retirez la brosse, nettoyez-la ainsi que son emplacement puis réinstallez la brosse.

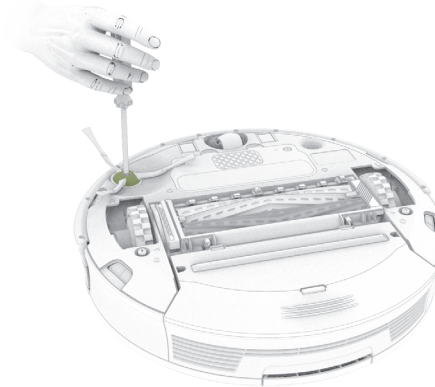

## Entretien régulier du robot (suite)

### Nettoyage des détecteurs de vide et des contacts de charge du Roomba :

- 1 Essuyez les détecteurs de vide du Roomba avec un chiffon propre et sec.



- 2 Essuyez les contacts de charge du Roomba et de la base de chargement Home Base avec un chiffon propre et sec.



### Nettoyage du détecteur de type de sols du Roomba :

Retournez Roomba et utilisez un chiffon en microfibre ou en coton doux propre et sec pour essuyer les débris qui se sont accumulés dans l'ouverture ronde du détecteur sur la partie droite du dessous du robot. Ne vaporisez pas de produit nettoyant directement dans l'ouverture du détecteur.



### Nettoyage des extracteurs du Roomba :

- 1 Attrapez les languettes jaunes de dégagement du cadre de l'extracteur, soulevez le cadre de l'extracteur et retirez ce qui peut gêner.

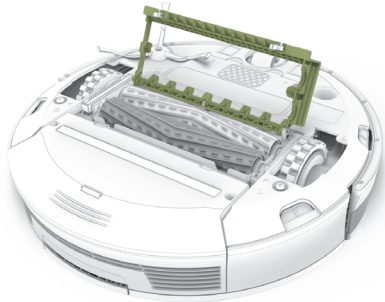

- 2 Retirez les extracteurs et ôtez les capuchons jaunes des extracteurs. Retirez les poils, cheveux ou débris qui se sont accumulés sous les capuchons et autour des axes métalliques.



- 3 Retirez les poils, cheveux et débris autour des chevilles en plastique carrées et hexagonales de l'autre côté des extracteurs. Remettez en place les capuchons des extracteurs.



- 4 Assurez-vous que la trajectoire d'aspiration du Roomba est dégagée.

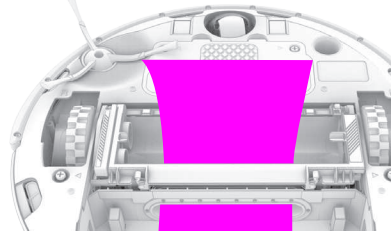

- 5 Réinstallez les extracteurs. Faites attention à ce que la couleur et la forme des chevilles des extracteurs correspondent à la couleur et la forme des icônes des extracteurs sur le module de la tête de nettoyage.

## Informations sur la batterie et la charge

Pour des résultats optimaux, utilisez uniquement la batterie Lithium Ion iRobot fournie avec Roomba. Bien que Roomba puisse fonctionner avec un modèle de batterie antérieur, ses performances en seraient limitées.

### Batterie Lithium Ion

 **Important :** Les batteries Lithium Ion et les produits contenant des batteries Lithium Ion sont soumis à des réglementations strictes en termes de transport. Si vous avez besoin de faire expédier ce produit (avec sa batterie) pour le faire réparer, pour un voyage ou pour quelque autre raison que ce soit, vous DEVEZ respecter les instructions d'expédition suivantes :

- » Retirez la batterie au lithium-ion du robot
- » Placez un morceau de ruban adhésif sur les contacts de charge métalliques de la batterie
- » Réinstallez la batterie (avec le ruban adhésif dessus) dans le robot et fermez correctement le couvercle de la batterie
- » Emballez le robot dans son emballage d'origine ou dans votre propre emballage en veillant à ce qu'il ne bouge pas durant le transport
- » Expédiez-le par transport terrestre uniquement (pas de transport par avion)

### Charge de la batterie

Pour prolonger la durée de vie de la batterie, gardez toujours Roomba chargé sur la base de chargement Home Base lorsque vous ne l'utilisez pas.

### Problèmes pendant la charge

Si Roomba rencontre une erreur pendant la charge, son voyant de dépannage () se mettra à clignoter et vous entendrez un message d'erreur de charge bien distinct. Les erreurs de charge peuvent parfois se produire avec des batteries contrefaites. Vérifiez que vous utilisez bien une batterie Lithium Ion iRobot authentique et consultez l'appli iRobot® HOME ou rendez-vous sur le site [global.irobot.com](http://global.irobot.com) pour savoir comment vous dépanner.

### Stockage de la batterie

Si vous stockez Roomba hors de la base de chargement Home Base, retirez au préalable la batterie. Stockez alors Roomba et la batterie dans un endroit frais et sec.

### Élimination de la batterie

Contactez votre centre de traitement des déchets local pour connaître la réglementation en matière de recyclage et élimination des batteries dans votre région.

## Retrait de la batterie

Suivez ces instructions pour retirer et réinstaller la batterie du Roomba :

- 1 Dévissez les deux vis qui se trouvent sur le couvercle de la batterie puis retirez le couvercle et la batterie.

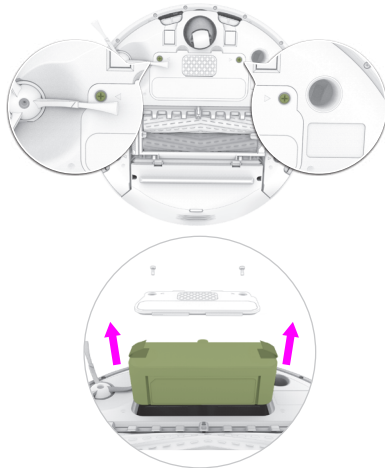

- 2 Réinstallez la batterie avec l'étiquette et les languettes orientées vers le haut.

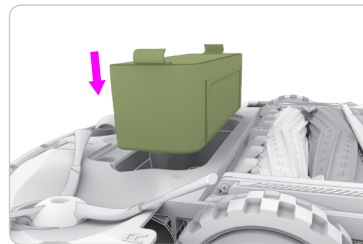

- 3 Remettez en place le couvercle de la batterie et les deux vis. Faites attention de ne pas coincer la brosse latérale dans le couvercle de la batterie lorsque vous remettez la batterie en place.

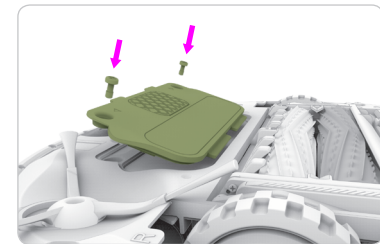

## Dépannage

Roomba indiquera un dysfonctionnement à l'aide d'un son à deux tonalités suivi d'un message parlé. Le voyant de dépannage (▲) clignote également. Consultez le tableau à droite pour résoudre le problème rencontré par Roomba. Vous trouverez ces informations de dépannage, ainsi qu'une aide plus détaillée et des vidéos, sur l'appli iRobot HOME et en ligne. Si le problème persiste, rendez-vous sur [www.irobot.com/support](http://www.irobot.com/support).

### Répéter les messages d'erreur

Pour répéter le message d'erreur du Roomba, appuyez sur CLEAN. Si Roomba est activé, vous pouvez également appuyer sur le pare-chocs pour répéter le message.

### Instructions de réinitialisation

Pour certaines erreurs, il est possible que réinitialiser Roomba puisse résoudre le problème. Pour réinitialiser Roomba, maintenez le bouton CLEAN enfoncé pendant 10 secondes jusqu'à ce que les voyants s'allument, puis relâchez le bouton. Lorsque vous relâchez le bouton CLEAN, vous entendez un son indiquant que l'appareil a été réinitialisé avec succès.



**Remarque :** Si vous utilisez la fonctionnalité de programmation du Roomba, ouvrez l'appli iRobot HOME après avoir réinitialisé le robot pour vérifier que la programmation du Roomba est conservée.

Roomba clignote et indique...	Cause probable	Solution
<b>Erreur 1.</b> Gauche/Droite. Placez Roomba sur une surface plane puis appuyez sur CLEAN pour redémarrer.	Roomba est coincé avec la roue gauche ou droite dans le vide.	Assurez-vous que les roues du Roomba soient bien en contact avec le sol. Si Roomba se trouve sur un obstacle ou suspendu au-dessus du vide, faites-le démarrer à un nouvel endroit. Sinon, retirez les poils, cheveux et débris des roues latérales. Poussez les deux roues dedans et dehors et vérifiez qu'elles tournent librement.
<b>Erreur 2.</b> Nettoyez les extracteurs de débris du Roomba, puis appuyez sur CLEAN pour le redémarrer.	Les principaux extracteurs du Roomba ne tournent pas.	Retirez et nettoyez les extracteurs et les capuchons du Roomba.
<b>Erreur 5.</b> Gauche/Droite. Nettoyez la roue du Roomba, puis appuyez sur CLEAN pour le redémarrer.	La roue gauche ou droite du Roomba est coincée.	Si Roomba est coincé, dégagez-le et démarrez-le à un autre endroit. Retirez les poils, cheveux et débris des roues latérales du Roomba. Poussez les deux roues dedans et dehors et vérifiez qu'elles tournent librement.
<b>Erreur 6.</b> Déplacez Roomba dans un nouvel endroit, puis appuyez sur CLEAN pour le redémarrer.	Les détecteurs de vide du Roomba sont sales, Roomba est suspendu au-dessus du vide ou en contact avec une surface sombre.	Si Roomba est suspendu au-dessus du vide ou se trouve sur une surface sombre, faites-le démarrer à un nouvel endroit. Sinon, essayez les détecteurs de vide avec un chiffon sec.

Roomba clignote et indique...	Cause probable	Solution
<b>Erreur 8.</b> Ouvrez l'appli iRobot pour obtenir de l'aide.	L'hélice d'aspiration du Roomba est coincée ou le filtre est bouché.	Retirez et videz le bac du Roomba. Nettoyez le filtre du Roomba. Tapez énergiquement sur le bac pour dégager les débris qui sont restés bloqués.
<b>Erreur 9.</b> Tapez sur le pare-chocs du Roomba, puis appuyez sur CLEAN pour redémarrer.	Le pare-chocs du Roomba est coincé ou le détecteur du pare-chocs est sale.	Tapez plusieurs fois de manière énergique sur le butoir du Roomba pour déloger les saletés qui peuvent être piégées dessous.
<b>Erreur 10.</b> Gauche/Droite. Ouvrez l'appli iRobot pour obtenir de l'aide.	La roue gauche ou droite du Roomba ne tourne plus.	Si Roomba est coincé, dégagez-le et démarrez-le à un autre endroit. Retirez les poils, cheveux et débris des roues latérales du Roomba. Poussez les deux roues dedans et dehors et vérifiez qu'elles tournent librement.
<b>Erreur 11.</b> Ouvrez l'appli iRobot pour obtenir de l'aide.	Roomba a rencontré une erreur interne.	Contactez le service client d'iRobot.
<b>Erreur 14.</b> Réinstallez le bac du Roomba puis appuyez sur CLEAN pour redémarrer.	Le bac du Roomba est mal connecté au robot.	Ôtez et remplacez le bac pour vous assurer qu'il est bien connecté au robot. Essayez les contacts métalliques sur le robot et sur le bac avec un chiffon propre et sec.
<b>Erreur 15.</b> Appuyez sur CLEAN pour redémarrer.	Roomba a rencontré une erreur interne.	Appuyez sur CLEAN pour commencer une nouvelle tâche. Si le problème persiste, contactez le service client d'iRobot.

Roomba clignote et indique...	Cause probable	Solution
<b>Erreur 16.</b> Placez Roomba sur une surface plane puis appuyez sur CLEAN pour redémarrer.	Roomba a démarré en cours de déplacement ou à un angle de la pièce, ou a été heurté en cours de fonctionnement.	Déplacez Roomba jusqu'à une surface plane puis appuyez sur CLEAN pour redémarrer. Évitez de déplacer le robot lorsque vous appuyez sur CLEAN ou lorsque Roomba est en cours de fonctionnement.
<b>Erreur 17.</b> Ouvrez l'appli iRobot pour obtenir de l'aide.	Roomba ne peut pas effectuer sa tâche car son passage est bloqué.	Assurez-vous qu'il y ait assez de lumière pour que Roomba puisse s'orienter. Un trop grand encombrement peut contribuer à la survenue de cette erreur. Assurez-vous que Roomba ne puisse pas fermer des portes qui bloqueraient son passage. Essayez la fenêtre transparente sur le dessus du robot avec un chiffon propre et sec. Retournez Roomba et nettoyez le détecteur de type de sols). (voir page 24).
<b>Erreur 18.</b> Ouvrez l'appli iRobot pour obtenir de l'aide.	Roomba ne peut pas revenir à sa base de chargement Home Base ou à son point de départ.	Assurez-vous qu'aucun obstacle ne se trouve devant la base de chargement Home Base ou devant le point de départ. Essayez les contacts de charge sur la base de chargement Home Base et sur le robot avec un chiffon propre et sec.

## Déclaration de conformité

La présente Déclaration de conformité est publiée sous la propre responsabilité du fabricant :

iRobot Corporation  
8 Crosby Drive  
Bedford, MA 01730, États-Unis

déclare par la présente que les produits :

Robot aspirateur avec chargeur intégré et accessoires

Identification produit :

Roomba séries 800/900, Modèles : 8XXY ; où XX = 00-90, Y = vierge, a-z. Avec alimentation électrique / chargeur externe pour le modèle 17063 ou chargeur intégré pour le modèle 17064, balise Lighthouse et télécommande sans fil pour la série 800 et Virtual Wall pour la série 900.

sont conformes, et vérifiés par des tests, avec les dispositions des directives CE suivantes lorsqu'ils sont installés conformément aux instructions d'installation indiquées dans la documentation du produit. Le dossier technique de construction est archivé au 8 Crosby Drive, Bedford, MA 01730, États-Unis.

### Directive basse tension 2014/35/EU :

#### EN 60335-1:2012

Appareils électroménagers et analogues – Sécurité – Partie 1 : Exigences générales

#### EN 60335-2-2:2010 + A1:2012

Appareils électroménagers et analogues – Sécurité – Partie 2-2 : Exigences particulières pour les aspirateurs et les appareils de nettoyage à aspiration d'eau

#### EN 60335-2-29:2004 + A1:2004 + A2:2010

(alimentation électrique externe uniquement)  
Appareils électroménagers et analogues – Sécurité – Partie 2-29 : Exigences particulières pour les chargeurs de batterie

#### EN 62233:2008

Méthodes de mesure des champs électromagnétiques des appareils électroménagers et apparentés en relation avec l'exposition humaine

### Directive RoHS 2011/65/EU

#### EN 62321:2009

Produits électrotechniques – Détermination des niveaux de six substances réglementées (plomb, mercure, cadmium, chrome hexavalent, polybromobiphényles, polybromodiphényléthers)



**Directive sur les équipements radio 2014/53/EU :**

Pour les modèles Roomba série 800 contenant le module RF 4123659 et pour tous les modèles Roomba série 900.

**ETSI EN 300 328 V1.8.1**

Compatibilité électromagnétique et spectre radioélectrique (ERM) ; systèmes de transmission à large bande ; Équipements de transmission de données fonctionnant dans la bande ISM à 2,4 GHz et utilisant des techniques de modulation à étalement de spectre ; EN harmonisée couvrant les exigences essentielles de l'article 3.2 de la directive R&TTE

**ETSI EN 301 489-1 V1.9.2,**

tels que modifiées par la norme ETSI EN 301 489-17 V2.2.1  
Compatibilité électromagnétique et spectre radioélectrique (ERM) ; Norme de Compatibilité électromagnétique (EMC) pour les équipements radio ; Partie 17 : Conditions particulières pour les systèmes de transmission de données à large bande

**Directive EMC 2014/30/EU****EN 55014-1:2006 + A1:2009 + A2:2011**

Compatibilité électromagnétique – Exigences pour les appareils électroménagers, outillages électriques et appareils analogues – Partie 1 : Émissions

**EN 55014-2:1997 +A2:2008**

Compatibilité électromagnétique – Exigences pour les appareils électroménagers, outillages électriques et appareils analogues – Partie 2 : Immunité – Norme de famille de produits

**EN 61000-3-2:2006 + A1:2009 + A2:2009**

Compatibilité électromagnétique (EMC) – Partie 3-2 : Limites – Limites pour les émissions de courant harmonique (courant appelé par les appareils inférieur ou égal à 16 A par phase)

**EN 61000-3-3:2008**

Compatibilité électromagnétique (EMC) – Partie 3-3 : Limites – Limitation des changements de tension, des fluctuations et pulsations de tension dans les systèmes d'alimentation publique en basse tension pour équipements avec intensité nominale de 16 A par phase et non soumis à branchement conditionnel

Cet appareil respecte la Partie 15 de la réglementation FCC. L'utilisation doit respecter les deux conditions suivantes : (1) Cet appareil ne doit pas provoquer d'interférences nuisibles, et (2) cet appareil doit tolérer toute interférence reçue, y compris les interférences susceptibles d'engendrer un fonctionnement indésirable.

## Service client d'iRobot

### États-Unis et Canada

Si vous avez des questions ou des commentaires au sujet de votre Roomba, veuillez contacter iRobot avant de contacter un détaillant. Vous trouverez également des informations complémentaires sur l'appli iRobot HOME.

Vous pouvez en premier lieu vous rendre sur le site [www.irobot.com/support](http://www.irobot.com/support) pour trouver des astuces, les réponses aux questions fréquentes et des informations sur les accessoires. Si vous avez encore besoin d'aide, contactez notre service client par téléphone au (877) 855-8593.

### Horaires du service client iRobot :

- Du lundi au vendredi de 9 h à 19 h, heure de l'est du continent américain
- Le samedi de 9 h à 18 h, heure de l'est du continent américain

### En dehors des États-Unis et du Canada

Rendez-vous sur le site [global.irobot.com](http://global.irobot.com) pour :

- En savoir plus sur iRobot dans votre pays.
- Trouver des conseils et astuces permettant d'améliorer les performances de votre Roomba.
- Obtenir des réponses à vos questions.
- Contacter votre centre d'assistance local.



**iRobot®**

© 2015 iRobot Corporation, 8 Crosby Drive, Bedford, MA 01730. Tous droits réservés. iRobot, Roomba, iAdapt, Home Base et Virtual Wall sont des marques déposées d'iRobot Corporation. Dirt Detect est une marque commerciale d'iRobot Corporation. App Store est une marque commerciale d'Apple, Inc. déposée aux États-Unis et dans d'autres pays. Google Play est une marque commerciale de Google, Inc. Wi-Fi et le logo Wi-Fi sont des marques déposées de Wi-Fi Alliance.

Brevets américains N° [www.irobot.com/patents](http://www.irobot.com/patents) | Autres brevets en attente. WC : 4483893