

DAYMOND

D.13.001 Soundsystem

- D** Bedienungsanleitung
- F** Mode d'emploi
- I** Istruzioni d'uso



Made for
iPod iPhone iPad

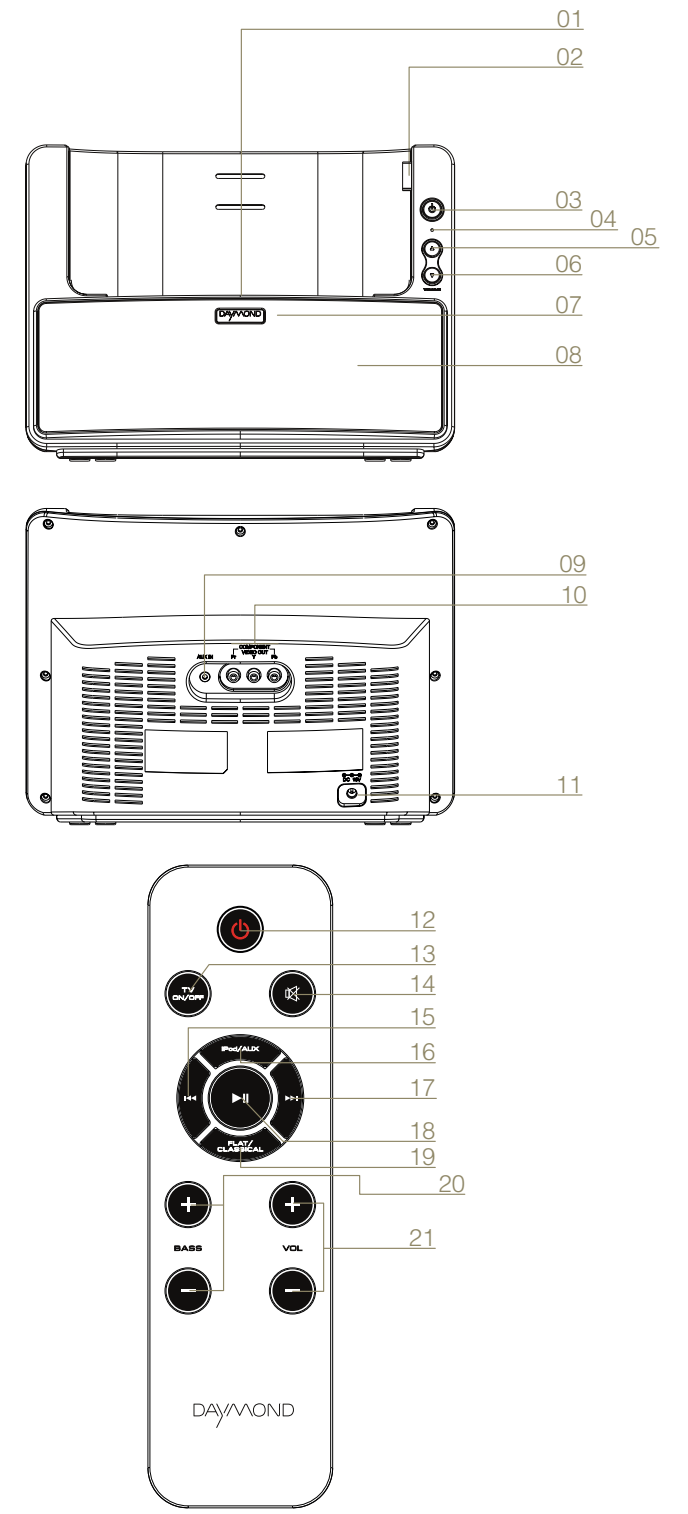

Made in China www.melectronics.ch

Vertrieb/Distribution/Distribuzione:
Migros-Genossenschafts-Bund, CH-8031 Zürich

MIGROS M-INFO LINE
0848 84 0848
7705.072 www.migros.ch



2 Jahre M-Garantie
2 ans M-garantie
2 anni M-garanzia

Ihr Daymond Gerät

Gerätebeschreibung

01	iPhone/iPod-Dock	07	IR: Infrarot-Fernbedienungsempfänger
02	iPad-Dock	08	Lautsprecher
03	⏻: Ein-/Ausschalten, Standby	09	AUX IN: Anschluss externe Quelle
04	LED: Betriebsanzeige	10	COMPONENT: Videoanschluss Pr Y Pb
05	VOLUME+	11	DC 18 V: Netzanschluss 18 V
06	VOLUME-	-	Typenschild (Geräteunterseite)

Fernbedienung

12	⏻: Ein-/Ausschalten, Standby	17	▶▶: Titelsprung vorwärts
13	TV ON/OFF: Videowiedergabe ein- bzw. ausschalten	18	▶ : PLAY/PAUSE
14	MUTE: Stummschaltung	18	FLAT/CLASSICAL: Einstellung Equalizer - Klangfunktion
15	◀◀: Titelsprung rückwärts	20	-BASS+
16	iPod/AUX: Betriebsart	21	-VOLUME+

Bitte lesen Sie die Anleitung vor der Inbetriebnahme des Gerätes sorgfältig durch. Sie finden eine Reihe von wichtigen und nützlichen Hinweisen. Bewahren Sie die Bedienungsanleitung auf und geben Sie diese bei Weitergabe des Gerätes mit.

Übersicht	4	Allgemeine Funktionen.....	14
Gerätebeschreibung.....	4	Bedienung	14
Fernbedienung	4	Gerät einschalten	14
Sicherheit	6	Quelle einstellen.....	14
Allgemeine Sicherheitshinweise.....	6	Lautstärke einstellen	14
Umgang mit Batterien	7	Bass einstellen	14
Bestimmungsgemäßer Gebrauch	8	Klang einstellen.....	14
Aufstellen des Gerätes	8	Andere MP3-Player verwenden	14
Die Beschreibung des Geräts	9	Videos wiedergeben.....	14
Vorbereitungsmaßnahmen.....	9	Gerät ausschalten	14
An Stromversorgung anschließen.....	9	Verwendung der „Dock-Suite“-App	15
Batterie in die Fernbedienung einlegen	9	Troubleshooting, Reinigen	16
Externe Tonquelle anschließen	10	Fehler beseitigen.....	16
Komponenten-Videoanschluss	11	Reinigung, Pflege.....	17
Andocken	12	Technische Daten	18
Wie Sie iPhones/iPods andocken.....	12	Entsorgungshinweise	19
Wie Sie iPads andocken	12	Entsorgung der Verpackung	19
Wie die Akkus des andockten Gerätes geladen werden.....	12	Entsorgung des Gerätes	19
Kompatibilität.....	13	Notizen/Notes/Note	20

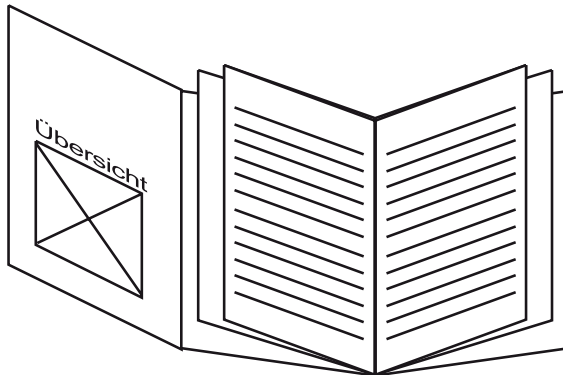

Beachten Sie bitte die nachfolgenden Hinweise, um mögliche Gefahren, Beschädigungen oder Fehlfunktionen zu vermeiden:



Alle von uns vertriebenen Geräte entsprechen den bei Kauf gültigen Sicherheitsbestimmungen und sind bei bestimmungsgemäßem Gebrauch **grundsätzlich sicher!**

Allgemeine Sicherheitshinweise

Vorsicht!

- Das Netzteil darf nur an eine Netzspannung von 230 V~, 50 Hz angeschlossen werden. Versuchen Sie niemals, das Gerät mit einer anderen Spannung zu betreiben.
- Verwenden Sie **nur** das mitgelieferte Netzteil.
- Der Netzstecker darf erst angeschlossen werden, nachdem die Installation vorschriftsmäßig beendet ist.
- Wenn das Netzkabel defekt ist bzw. wenn das Gerät sonstige Schäden aufweist, darf es nicht in Betrieb genommen werden. Kabel nicht quetschen!
- Beim Abziehen des Netzkabels von der Steckdose am Stecker ziehen - nicht am Kabel.
- Stellen Sie sicher, dass das Netzkabel oder der Stecker immer leicht zugänglich sind, so dass Sie das Gerät schnell von der Stromversorgung trennen können! Verlegen Sie das Netzkabel so, dass niemand darüber stolpern kann.
- Die Steckdose sollte möglichst nah am Gerät sein.
- Zur Netzverbindung Netzstecker vollständig in die Steckdose stecken.
- Verwenden Sie einen geeigneten, leicht zugänglichen Netzanschluss und vermeiden Sie die Verwendung von Mehrfachsteckdosen!
- Netzteil bzw. Stecker nicht mit nassen Händen anfassen, Gefahr eines elektrischen Schlages!
- Bei Störungen oder Rauch- und Geruchsbildung aus dem Gehäuse sofort Netzstecker aus der Steckdose ziehen!
- Ziehen Sie vor Ausbruch eines Gewitters den Netzstecker aus der Steckdose.
- Wenn das Gerät längere Zeit nicht benutzt wird, z.B. vor Antritt einer längeren Reise, ziehen Sie den Netzstecker aus der Steckdose.
- Um Feuergefahr und die Gefahr eines elektrischen Schlages zu vermeiden, setzen Sie das Gerät weder Regen noch sonstiger Feuchtigkeit aus.
- Nehmen Sie das Gerät nicht in der Nähe von Badewannen, Swimmingpools oder spritzendem Wasser in Betrieb.
- Stellen Sie keine Behälter mit Flüssigkeit, z.B. Blumenvasen, auf das Gerät. Diese könnten umfallen, und die auslaufende Flüssigkeit kann zu erheblicher Beschädigung bzw. zum Risiko eines elektrischen Schlages führen.
- Sollten Fremdkörper oder Flüssigkeit in das Gerät gelangen, ziehen Sie sofort den Netzstecker aus der Steckdose. Lassen Sie das Gerät von qualifiziertem Fachpersonal überprüfen, bevor Sie es wieder in Betrieb nehmen. Andernfalls besteht die Gefahr eines elektrischen Schlags.
- Öffnen Sie nicht das Gehäuse. Andernfalls besteht die Gefahr eines elektrischen Schlags.
- Versuchen Sie niemals ein defektes Gerät selbst zu reparieren. Wenden Sie sich immer an eine unserer Kundendienststellen.
- Öffnen Sie das Gerät auf keinen Fall – dies darf nur der Fachmann.
- Fremdkörper, z.B. Nadeln, Münzen, etc., dürfen nicht in das Innere des Gerätes fallen.

- Es dürfen keine offenen Brandquellen, wie z.B. brennende Kerzen auf das Gerät gestellt werden.
- Lassen Sie Kinder niemals unbeaufsichtigt dieses Gerät benutzen.
- Überlassen Sie Wartungsarbeiten stets qualifiziertem Fachpersonal. Andernfalls gefährden Sie sich und andere.
- Die Anschlusskontakte auf der Geräte- rückseite nicht mit metallischen Gegen- ständen oder den Fingern berühren. Die Folge können Kurzschlüsse sein.
- Das Gerät bleibt auch in ausgeschalte- tem Zustand Standby mit dem Stromnetz verbunden. Ziehen Sie den Stecker aus der Steckdose, falls Sie das Gerät über einen längeren Zeitraum nicht benutzen. Ziehen Sie nur am Netzstecker.
- Hören Sie Musik nicht mit großer Laut- stärke. Dies kann zu bleibenden Gehör- schäden führen.
- Dieses Gerät ist nicht dafür bestimmt, durch Personen (einschließlich Kinder) mit eingeschränkten physischen, senso- rischen oder geistigen Fähigkeiten oder mangels Erfahrung und/oder mangels Wissen benutzt zu werden, es sei denn, sie werden durch eine für ihre Sicherheit zuständige Person beaufsichtigt oder erhielten von ihr Anweisungen, wie das Ge- rät zu benutzen ist.
- Kinder müssen beaufsichtigt werden, um sicherzustellen, dass sie nicht mit dem Gerät spielen.
- Es ist verboten Umbauten am Gerät vorzunehmen.
- Beschädigte Geräte bzw. beschädigte Zubehörteile dürfen nicht mehr verwen- det werden.
- Das Etikett mit der Produktbezeichnung befindet sich auf der Rückseite des Ge- räts.

Umgang mit Batterien

- Achten Sie darauf, dass Batterien nicht in die Hände von Kindern gelangen. Kinder könnten Batterien in den Mund nehmen und verschlucken. Dies kann zu ernsthaften Gesundheitsschäden führen. Bewahren Sie deshalb Batterien und Fernbe- dienung für Kleinkinder unerreichbar auf. In diesem Fall sofort einen Arzt aufsu- chen!
- Normale Batterien dürfen nicht geladen, mit anderen Mitteln reaktiviert, nicht auseinandergenommen, erhitzt oder ins of- fene Feuer geworfen werden (**Explosi- onsgefahr!**).
- Wechseln Sie schwächer werdende Batterien rechtzeitig aus. Batteriekontak- te und Gerätekontakte vor dem Einlegen reinigen.
- Wechseln Sie immer alle Batterien gleichzeitig aus und verwenden Sie Bat- terien des gleichen Typs.
- Ausgelaufene oder beschädigte Batterien können bei Berührung mit der Haut Ver- ätzungen verursachen. Benutzen Sie in diesem Fall geeignete Schutzhandschu- he. Reinigen Sie das Batteriefach mit ei- nem trockenen Tuch.

Wichtiger Hinweis zur Entsorgung:

- Batterien können Giftstoffe enthalten, die die Gesundheit und die Umwelt schädi- gen.
- Batterien unterliegen der Europäischen Richtlinie 2006/66/EG. Diese dürfen nicht mit dem normalen Hausmüll entsorgt werden.
- Bitte informieren Sie sich über die örtli- chen Bestimmungen zu gesonderten Entsorgung von Batterien, da durch die korrekte Entsorgung Umwelt und Men- schen vor möglichen negativen Folgen geschützt werden.

Dieses Zeichen finden Sie auf schadstoffhaltigen Batterien:



Vorsicht!

- Batterien keinen extremen Bedingungen aussetzen. Nicht auf Heizkörpern ableg- en, nicht direkter Sonnenstrahlung aus- setzen!

Bestimmungsgemäßer Gebrauch

Das Gerät ist als Dockingstation für die Wiedergabe von Musik angeschlossener iPhones/iPods/iPads sowie von externen Geräten entwickelt. Das Gerät ist für den privaten Gebrauch konzipiert und nicht für gewerbliche Zwecke geeignet.

Aufstellen des Gerätes

- Stellen Sie das Gerät auf einen festen, sicheren und horizontalen Untergrund. Sorgen Sie für gute Belüftung.
- Stellen Sie das Gerät nicht auf weiche Oberflächen wie Teppiche, Decken oder in der Nähe von Gardinen und Wandbehängen auf. Die Lüftungsöffnungen könnten verdeckt werden. Die notwendige Luftzirkulation kann dadurch unterbrochen werden. Dies könnte möglicherweise zu einem Gerätebrand führen.
- Die Lüftungsschlitze müssen stets frei bleiben. Sie dürfen nicht durch Gardinen, Decken oder Zeitungen verdeckt werden
- Stellen Sie das Gerät nicht in der Nähe von Wärmequellen wie Heizkörpern auf. Vermeiden Sie direkte Sonneneinstrahlungen und Orte mit außergewöhnlich viel Staub.
- Beachten Sie, dass die Gerätefüße u.U. farbige Abdrücke auf bestimmten Möbeloberflächen hinterlassen könnten. Verwenden Sie einen Schutz zwischen Ihren Möbeln und dem Gerät.
- Der Standort darf nicht in Räumen mit hoher Luftfeuchtigkeit, z.B. Küche oder Sauna, gewählt werden, da Niederschläge von Kondenswasser zur Beschädigung des Gerätes führen können. Das Gerät ist für die Verwendung in trockener Umgebung und in gemäßigttem Klima vorgesehen und darf nicht Tropf- oder Spritzwasser ausgesetzt werden.

- Sie dürfen das Gerät nur in waagerechter Position betreiben. Nicht im Freien verwenden!
- Halten Sie das Gerät von Geräten fern, die starke Magnetfelder erzeugen.
- Bei Verwendung von Energiesparlampen in unmittelbarer Nähe kann ggf. die Funktion des Gerätes beeinträchtigt werden.
- Stellen Sie keine schweren Gegenstände auf das Gerät.
- Legen Sie eine rutschfeste Unterlage unter die Gerätefüße, um Abdrücke auf Möbeloberflächen zu vermeiden.
- Wenn Sie das Gerät von einer kalten in eine warme Umgebung bringen, kann sich im Inneren des Gerätes Feuchtigkeit niederschlagen. Warten Sie in diesem Fall etwa eine Stunde, bevor Sie es in Betrieb nehmen.
- Zu hohe Lautstärke, besonders bei Kopfhörern, kann zu Gehörschäden führen.

Fernbedienung:

Wenn das Gerät längere Zeit nicht betrieben wird, entnehmen Sie alle Batterien, da diese auslaufen und das Gerät beschädigen können.

Die Beschreibung des Geräts

Der Lieferumfang

Bitte stellen Sie sicher, dass alle nachfolgend aufgeführten Zubehörteile vorhanden sind:

- Musikstation,
- Steckernetzteil,
- diese Bedienungsanleitung.

An Stromversorgung anschließen

- Schließen Sie das Gerät mit dem mitgelieferten Steckernetzteil an das Stromnetz (110-240 V~, 50/60 Hz) an.
- Zur Stromversorgung des Gerätes zuerst das Kabel des Steckernetzteils in die Buchse DC **11** am Gerät stecken und dann das Steckernetzteil in die Steckdose stecken.
- Vergewissern Sie sich, dass die Betriebsspannung des Steckernetzteils mit der örtlichen Netzspannung übereinstimmt, bevor Sie es in die Wandsteckdose stecken.



- Verwenden Sie nur das **mitgelieferte** Steckernetzteil.
- Ziehen Sie bei Nichtverwendung den Stecker aus der Steckdose. Ziehen Sie am Stecker und nicht

am Kabel. Ziehen Sie vor Ausbruch eines Gewitters den Netzstecker. Wenn das Gerät längere Zeit nicht benutzt wird, z.B. vor Antritt einer längeren Reise, ziehen Sie den Netzstecker.

- Die beim Betrieb entstehende Wärme muss durch ausreichende Luftzirkulation abgeführt werden. Deshalb darf das Gerät nicht abgedeckt oder in einem geschlossenen Schrank untergebracht werden. Sorgen Sie für einen Freiraum von mindestens 10 cm um das Gerät.

Eigenschaften des Geräts

- Sie können mit dem Gerät Musik-Files von angedockten Geräten wiedergeben.
- Das Gerät besitzt einen Audio-Eingang AUX IN.
- Das Gerät kann sowohl iPads als auch iPhones/iPods andocken.
- Sie können Videos von angedockten Geräten z.B. auf einem Display mit Komponenten-Eingang wiedergeben.

Batterie in die Fernbedienung einlegen

- Sollte die Fernbedienung auf Eingaben nicht mehr reagieren, wechseln Sie die Batterien aus.
- Gehen Sie zum Einlegen der Batterie folgendermaßen vor:
 1. Entfernen Sie die Klappe des Batteriefachs.
 2. Legen Sie zwei Batterien (AAA, 1,5 V Micro LR3) ein. Beachten Sie dabei die Markierungen für die Polung (+ / -) im Innern des Fachs.
 3. Schließen Sie das Batteriefach wieder.
- Die Batterien dürfen nicht aufgeladen, kurzgeschlossen, geöffnet, erwärmt oder in ein Feuer geworfen werden.
- Tauschen Sie schwächer werdende Batterien rechtzeitig aus.
- Auslaufende Batterien können Beschädigungen an der Fernbedienung verursachen. Wenn das Gerät längere Zeit nicht benutzt wird, nehmen Sie die Batterien aus der Fernbedienung. Andernfalls kann die Fernbedienung durch Auslaufen der Batterien beschädigt werden.
- Nimmt die Reichweite der Fernbedienung ab, sollten die Batterien gegen neue ausgetauscht werden.

Wichtiger Hinweis zur Entsorgung:

- Batterien können Giftstoffe enthalten, die die Umwelt schädigen.
- Entsorgen Sie die Batterien deshalb unbedingt entsprechend der geltenden gesetzlichen Bestimmungen. Werfen Sie die Batterien niemals in den normalen Hausmüll.

Bedienen mit der Fernbedienung

- Mit der Infrarot-Fernbedienung können die wichtigsten Funktionen des Gerätes bequem vom Sitzplatz aus bedient werden. Identische Beschriftung auf Fernbedienung und Gerät bedeutet identische Funktionen (Pos. **03** Gerät, Pos. **12** Fernbedienung).



Bei Bedienung des Gerätes mit der Fernbedienung ist folgendes zu beachten:

- Die Fernbedienung (Sender) auf den Empfänger IR **7** des Gerätes richten. Maximale Entfernung: ca. 4 Meter, Empfangswinkel ca. 30°.
- Es muss Sichtverbindung zwischen Sender und Empfänger gewährleistet sein.
- Nimmt die Reichweite der Fernbedienung ab, sollten die Batterien gegen neue ausgetauscht werden.

Externe Tonquelle anschließen

- Sie können den Ton eines externen Gerätes (z. B. Spielekonsole, MP3-Player) über die Lautsprecher des Gerätes wiedergeben.

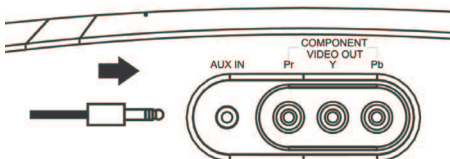

- Schließen Sie ein Audiokabel (3,5 mm Klinke) des Audioausgangs Ihres externen Gerätes an den AUX IN-Anschluss **09** an der Geräterückseite an.
- Wählen Sie mit der Taste **iPod/AUX** der Fernbedienung die Betriebsart AUX.
- Regeln Sie die Lautstärke am externen Gerät und mit **VOLUME 5, 6** bzw. der Fernbedienung.

Komponenten-Videoanschluss

Für eine optimale Bildqualität mit Komponenten-Ausgangssignal können Sie das Gerät über den Komponenten-Anschluss an Ihr Fernsehgerät oder an Ihren Beamer (Projektor) anschließen.

Dazu benötigen Sie ein Komponenten-Kabel, welches im sich nicht im Lieferumfang befindet.

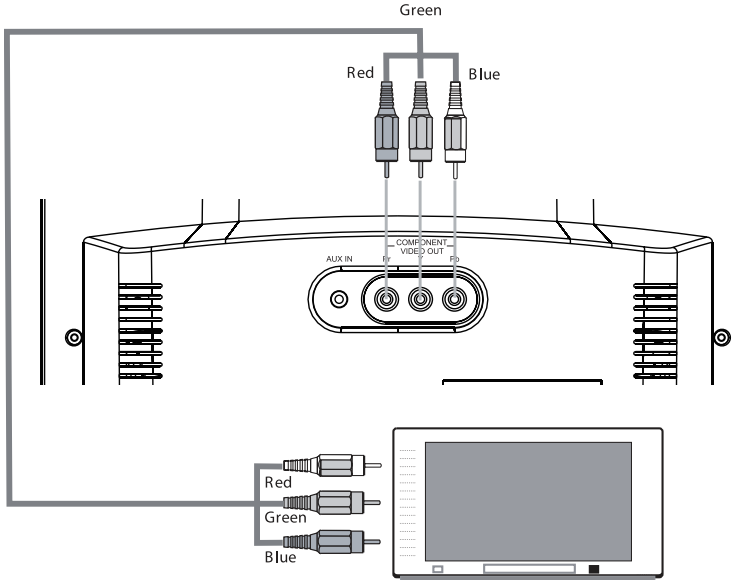

- Verbinden Sie die Anschlüsse COMPONENT VIDEO OUT 10 YPbPr mit dem Fernseher über die Kabel wie abgebildet.
- Stellen Sie den Eingang des Fernsehers (AV, INPUT) auf Komponentensignal YUV (oder YPbPc) (siehe Bedienungsanleitung des Fernsehers).

Wie Sie iPhones/iPods andocken

- Nehmen Sie Ihren iPod/das iPhone aus der Schutzhülle bzw. Tasche und setzen Sie Ihren iPod/das iPhone vorsichtig in das Dock **01** ein.
- Entfernen Sie den iPod/das iPhone, indem Sie den iPod/das iPhone vorsichtig nach oben anheben bzw. herausziehen.

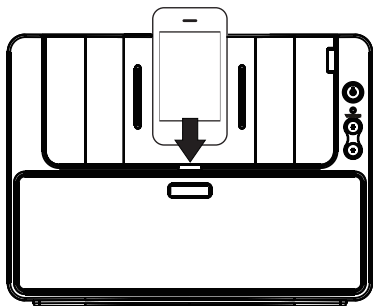

Wie Sie iPads andocken

- Nehmen Sie Ihren iPad aus der Schutzhülle bzw. Tasche und setzen Sie Ihr iPad vorsichtig in das Dock **02** ein.
- Entfernen Sie den iPad, indem Sie ihn seitlich herausziehen.

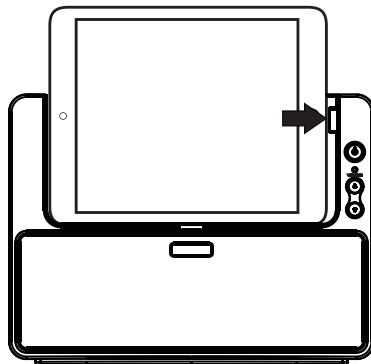

Wie die Akkus des angedockten Gerätes geladen werden

Sobald Sie Ihr iPhone, Ihren iPod bzw. iPad angedockt haben, wird der Akku bei bestehendem Netzanschluss aufgeladen.



Bei Verwendung eines iPod oder anderen MP3-Players, der nicht über die Dockingstation angeschlossen wird, erfolgt keine automatische Akku-Aufladung.



iPod touch
1st generation
8GB 16GB 32GB



iPod touch
2nd generation
8GB 16GB 32GB



iPod touch
3rd generation
32GB 64GB



iPod touch
4th generation
8GB 32GB 64GB



iPod classic
80GB



iPod classic
160GB (2007)



iPod classic
120GB 160GB (2009)



iPod nano
1st generation
1GB 2GB 4GB



iPod nano
2nd generation
(aluminum)
2GB 4GB 8GB



iPod nano
3rd generation
(video)
4GB 8GB



iPod nano
4th generation (video)
8GB 16GB



iPod nano
5th generation (video camera)
8GB 16GB



iPod nano
6th generation
8GB 16GB



iPod
5th generation
(video)
30GB



iPod
5th generation
(video)
60GB 80GB



iPhone
4GB 8GB 16GB

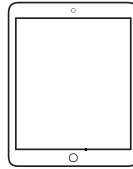

iPad
16GB 32GB 64GB

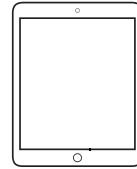

iPad 2
16GB 32GB 64GB



iPhone 3G
8GB 16GB



iPhone 3GS
8GB 16GB 32GB



iPhone 4
16GB 32GB

Made for



iPod



iPhone



iPad

Bedienung

Sie können die Einstellungen sowohl mit den Tasten am Gerät wie auch mit der Fernbedienung vornehmen. Identische Beschriftung auf Fernbedienung und Gerät bedeutet identische Funktionen.



Die Beschreibung der Bedienung erfolgt in der Regel anhand der Tasten der Fernbedienung.

Gerät einschalten

Mit der Taste  **03** bzw. **12** schalten Sie das Gerät mit der zuletzt eingestellten Betriebsart ein. Die LED **04** leuchtet.

Quelle einstellen

Mit iPod/AUX **16** der Fernbedienung schalten Sie zur jeweiligen Quelle: iPhone/iPod, iPad bzw. AUX.

Lautstärke einstellen

Drücken Sie die Taste **-VOLUME+ 21** der Fernbedienung, um leiser bzw. lauter zu stellen. Bzw. die Tasten **5, 6** am Gerät.

Stummschaltung einschalten

Sie können die Lautstärke mit einem Tastendruck auf die Taste MUTE **14** abschalten. Ein erneutes Drücken der Taste MUTE **14** schaltet die Lautstärke wieder ein.

Bass einstellen

Drücken Sie die Taste **-BASS+ 20** um den Bass einzustellen.

Klang einstellen

- Taste FLAT/CLASSICAL **18** drücken.

Andere MP3-Player verwenden

Sie können jede andere Musikquelle über die AUX IN-Buchse **9** wiedergeben, auch einen iPod, den Sie nicht andocken. Wählen Sie mit iPod/AUX **16** die Betriebsart AUX IN.



Bei Verwendung eines iPod oder anderen MP3-Players, der nicht über die Dockingstation angeschlossen wird, erfolgt keine automatische Akku-Aufladung.

Videos wiedergeben

- Schließen Sie ein Videokabel an den Videoausgang COMPONENT VIDEO OUT **10** an.
- Verbinden Sie das Videokabel mit Ihrem TV-Display.
- Starten Sie die Wiedergabe am iPod/iPhone bzw. iPad.
- Drücken Sie TV ON/OFF **13**, um den Videoausgang zu aktivieren.

Angedocktes Gerät bedienen

Mit folgenden Tasten steuern und bedienen Sie Ihren angedockten iPod/Ihr iPhone:

▶II: Wiedergabe starten, pause

I◀◀ ▶▶I: voriger, nächster Titel, schneller Rücklauf, Vorlauf

Die Bedienung erfolgt sinngemäß wie über die iPod-Steuerungstasten. Lesen Sie ggf. in der Bedienungsanleitung Ihres iPod nach.

Gerät ausschalten

Mit der Taste  **03** bzw. **12** schalten Sie das Gerät aus.

Das Gerät schaltet die Wiedergabe ab und den iPod/iPhone bzw. iPad in STANDBY. Die Status-LED **04** erlischt.

Die Akkus angedockter Geräte werden bei bestehendem Netzanschluss Gerät geladen.

Verwendung der „Pad-Clock“-App

Sie können im iTunes-Store ein App herunterladen, mit dem Sie den Player bedienen können.

Wenn Sie das iPhone/iPod bzw. iPad zum ersten Mal andocken, erscheint folgender Hinweis:

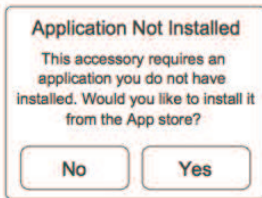

Tippen Sie auf „Yes“, um die App herunterzuladen.

Allgemeine Funktionen

Öffnen Sie die App.

- Sie haben fünf verschiedene Clock-Designs zur Verfügung.
- Sie haben vier Weckzeit-Einstellmöglichkeiten.
- Sie können sich Wetterinformationen anzeigen lassen.
- Sie können Lautstärke und Bass einstellen.
- Tippen Sie zweimal auf den Hauptscreen, um zum Wiedergabe-Screen zu gelangen.
- Wählen Sie im Wiedergabescreen z.B. den Titel aus.



Fehler beseitigen

Wenn das Gerät nicht wie vorgesehen funktioniert, überprüfen Sie es anhand der folgenden Tabellen.

Wenn Sie die Störung auch nach den beschriebenen Überprüfungen nicht beheben können, nehmen Sie bitte Kontakt mit dem Hersteller auf.

Probleme mit dem Gerät

Symptom	Mögliche Ursache/Abhilfe
Gerät lässt sich nicht einschalten.	Das Gerät wird nicht mit Strom versorgt. Schließen Sie das Netzkabel richtig an die Netzsteckdose an.
Es ist kein Ton zu hören.	Erhöhen Sie die Lautstärke. Ggf. ist die falsche Quelle gewählt worden. Erhöhen Sie die Lautstärke. Entfernen Sie das Audio-Kabel vom externen Anschluss AUX IN.
Es ist ein Störgeräusch zu hören.	In der Nähe des Gerätes sendet ein Mobiltelefon oder ein anderes Gerät störende Radiowellen aus. Entfernen Sie das Mobiltelefon oder das Gerät aus der Umgebung des Gerätes.
Es treten andere Bedienungsstörungen, laute Geräusche oder eine gestörte Display-Anzeige auf.	Elektronische Bauteile des Gerätes sind gestört. Ziehen Sie den Netzstecker. Lassen Sie das Gerät ca. 10 Sekunden von der Stromquelle getrennt. Schließen Sie das Gerät erneut an oder setzen Sie die Batterien ein.
Anderes Problem.	Gerät ausschalten. Netzstecker ziehen, wieder einstecken, Gerät einschalten.

Probleme mit der Fernbedienung

Symptom	Mögliche Ursache/Abhilfe
Die Fernbedienung funktioniert nicht.	Batterie falsch eingelegt oder schwach. Überprüfen Sie die Polarität, wechseln Sie die Batterie. IR-Verbindung unterbrochen. Entfernen Sie Objekte, die sich zwischen Fernbedienung und Gerät befinden. Abstand zu groß. Max. Entfernung zum Gerät: 5 Meter

Probleme mit dem Dock

Symptom	Mögliche Ursache/Abhilfe
Gerät lässt sich nicht andocken.	iPhone/iPod/iPad nochmals entfernen und neu einsetzen. Dock auf Fremdkörper prüfen.
iPhone/iPod/iPad wird nicht geladen.	Gerät ist nicht korrekt angedockt. Ggf. neu andocken. Anschlüsse auf Fremdkörper prüfen, ggf. reinigen. Gerät ist im Status „locked“. Prüfen, ob sich das Gerät außerhalb korrekt bedienen lässt. Ggf. Hersteller-Anleitung lesen.
Es ist kein Ton zu hören.	Erhöhen Sie die Lautstärke. Schalten Sie die Wiedergabe am iPhone/iPod/iPad ein. Prüfen Sie das Dock. Testen Sie ein alternatives Gerät wie CD-Player über AUX. Stellen Sie sicher, dass Sie die neueste Software für das angedockte Gerät verwenden. Taste IPOD drücken. Stummschaltung MUTE ausschalten.

Probleme mit der Video-Wiedergabe

Symptom	Mögliche Ursache/Abhilfe
Kein Bild.	Richtigen AV-Kanal am TV einstellen (Component, YpbPr). Kabel und Anschlüsse prüfen.
Bild verzerrt	TV-Farbeinstellung, Picture-Format, Zoom prüfen Gerät direkt verbinden, nicht über Videorekorder etc.

Reinigung, Pflege



Stromschlag!

Um die Gefahr eines elektrischen Schlags zu vermeiden, dürfen Sie das Gerät nicht mit einem nassen Tuch oder unter fließendem Wasser reinigen.

Vor dem Reinigen Netzstecker ziehen.

ACHTUNG!

Sie dürfen keine Scheuerschwämme, Scheuerpulver und Lösungsmittel wie Alkohol oder Benzin verwenden.

Reinigen Sie das Gehäuse mit einem weichen, mit Wasser angefeuchteten Tuch.

Informationen zu Copyright

Alle genannten Marken sind Dienstleistungsmarken, Marken oder eingetragene Marken der entsprechenden Hersteller.

Die unautorisierte Vervielfältigung sowie der Vertrieb von Internet-/CD-Aufnahmen stellt eine Verletzung des Urheberrechts dar und ist strafbar.

Die unbefugte Vervielfältigung urheberrechtlich geschützter Werke, einschließlich Computerprogramme, Dateien, Rundfunksendungen und musikalischer Werke, kann eine Verletzung des Urheberrechts darstellen und eine Strafbarkeit begründen. Dieses Gerät darf zu den genannten missbräuchlichen Zwecken nicht verwendet werden.

Technische Daten

Abmessungen Gerät (Breite x Tiefe x Höhe)	315 x 132 x 236 mm
Gewicht:	ca. 2 kg
Spannung:	Netzteil: Eingang 110-240 V Wechselstrom, 50/60 Hz, 15 W Ausgang: DC 18 V, 2,67 A 
Ausgangsleistung:	2 x 3,0 W RMS
Umgebungsbedingungen:	+5 C bis +35 C 5 % bis 90 % relative Luftfeuchte (nicht kondensierend)
Fernbedienungsbatterie	2 x 1,5 V AAA LR 03, Micro
AUX-Anschlussbuchse	3,5 mm Klinke
Video-Anschlussbuchse	YPbPr – Komponentenanschluss, Cinch

Technische Änderungen und Irrtümer vorbehalten. Die Abmessungen sind ungefähre Werte.

Richtlinien und Nomen: Dieses Produkt entspricht der Niederspannungsrichtlinie (2006/95/EC), ErP Richtlinie (2009/125/EC), der EMV-Richtlinie (2004/108/EC) und der CE-Kennzeichenrichtlinie.



iPod / iPhone / iPad are trademarks of Apple Computer, Inc.,
registered in the U.S. and other countries.

“Made for iPod/iPhone/iPad” means that an electronic accessory has been designed to connect specifically to iPod/iPhone/iPad and has been certified by the developer to meet Apple performance standards. Apple is not responsible for the operation of this device or its compliance with safety and regulatory standards.

Entsorgung der Verpackung

Ihr neues Gerät wurde auf dem Weg zu Ihnen durch die Verpackung geschützt. Alle eingesetzten Materialien sind umweltverträglich und wieder verwertbar. Bitte helfen Sie mit und entsorgen Sie die Verpackung umweltgerecht. Über aktuelle Entsorgungswege informieren Sie sich bei Ihrem Händler oder über Ihre kommunale Entsorgungseinrichtung.



Erstickungsgefahr!

Verpackung und deren Teile nicht Kindern überlassen.

Erstickungsgefahr durch Folien und andere Verpackungsmaterialien.

Entsorgung des Gerätes

Altgeräte sind kein wertloser Abfall. Durch umweltgerechte Entsorgung können wertvolle Rohstoffe wieder gewonnen werden. Erkundigen Sie sich in Ihrer Stadt- oder Gemeindeverwaltung nach Möglichkeiten einer umwelt- und sachgerechten Entsorgung des Gerätes. Vor der Entsorgung des Gerätes sollten die Batterien entfernt werden.



Dieses Gerät ist entsprechend der Richtlinie 2002/96/EG über Elektro- und Elektronik-Altgeräte (WEEE)

gekennzeichnet.

Dieses Produkt darf am Ende seiner Lebensdauer nicht über den normalen Haushaltsabfall entsorgt werden sondern muss an einem Sammelpunkt für das Recycling von elektrischen und elektronischen Geräten abgegeben werden. Das Symbol auf dem Produkt, der Gebrauchsanleitung oder der Verpackung weist darauf hin. Die Werkstoffe sind gemäß ihrer Kennzeichnung wiederverwertbar. Mit der Wiederverwendung, der stofflichen Verwertung oder anderen Formen der Verwertung von Altgeräten leisten Sie einen wichtigen Beitrag zum Schutze unserer Umwelt.



Lebensgefahr!

Bei ausgedienten Geräten Netzstecker ziehen. Netzkabel durchtrennen und mit dem Stecker entfernen.

Votre appareil Daymond

Description de l'appareil

01	Station d'accueil iPhone / iPod	07	IR : Récepteur de la télécommande infrarouge
02	Station d'accueil iPad	08	Haut-parleurs :
03	⏻ : Mise en marche / arrêt, mode veille	09	AUX IN : Prise pour source externe
04	LED : Témoin de service	10	COMPONENT : Raccordement vidéo Pr Y Pb
05	VOLUME +	11	DC 18 V : Raccordement au secteur 18 V
06	VOLUME -	-	Plaque signalétique (dessous de l'appareil)

F
20

Télécommande

12	⏻ : Mise en marche / arrêt, mode veille	17	▶▶ : Saut de titre en avant
13	TV ON/OFF : Activation ou désactivation de la restitution vidéo	18	▶ : PLAY/PAUSE
14	MUTE : Mise en sourdine	18	FLAT/CLASSICAL : Réglage égaliseur - fonction sonorité
15	◀◀ : Saut de titre en arrière	20	-BASS+
16	iPod/AUX : Mode opératoire	21	-VOLUME+

Veuillez lire minutieusement le manuel d'utilisation avant de mettre l'appareil en service. Vous y trouverez toute une série d'informations importantes et utiles. Conservez le manuel d'utilisation et remettez-le en cas de transmission de l'appareil.

Aperçu	4	Fonctions générales	30
Description de l'appareil	20	Utilisation	30
Télécommande	20	Mise en marche de l'appareil	30
Sécurité	22	Réglage de la source	30
Consignes de sécurité générales	22	Réglage du volume sonore	30
Maniement des piles	23	Réglage des basses	30
Utilisation conforme aux prescriptions	24	Réglage de la sonorité	30
Installation de l'appareil	24	Utilisation d'autres lecteurs MP3	30
Description de l'appareil	25	Restitution de vidéos	30
Mesures préparatoires	25	Utilisation de l'appareil inséré dans la station d'accueil	30
Raccordement à l'alimentation électrique	25	Extinction de l'appareil	30
Insertion des piles dans la télécommande	25	Utilisation du logiciel d'application "Pad-Clock"	31
Raccordement d'une source audio externe	26	Dépannage, nettoyage	32
Raccord vidéo composante	27	Élimination des défauts	32
Connexion dans la station d'accueil	28	Nettoyage, entretien	33
Connexion d'iPhone / iPod	28	Caractéristiques techniques	34
Connexion d'iPad	28	Consignes d'élimination	35
Comment charger les accumulateurs de l'appareil connecté	28	Élimination de l'emballage	35
Compatibilité	29	Mise au rebut de l'appareil	35
		Notizen/Notes/Note	36

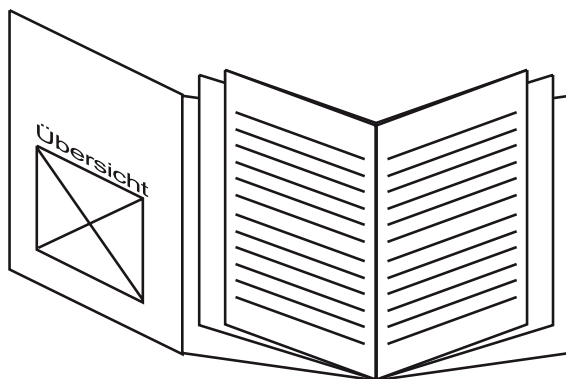

Veillez observer les consignes suivantes, afin d'éviter des dangers potentiels, des endommagements ou des dysfonctionnements :



Tous les appareils que nous commercialisons satisfont au moment de l'achat aux prescriptions de sécurité en vigueur et sont **parfaitement sûrs** en cas d'utilisation conforme aux prescriptions !

Consignes de sécurité générales

Attention !

- Le bloc d'alimentation doit uniquement être raccordé à une tension secteur de 230 V~, 50 Hz. N'essayez jamais d'utiliser l'appareil avec une autre tension.
- Utilisez **uniquement** le bloc d'alimentation fourni.
- La fiche secteur doit seulement être raccordée après la fin de l'installation conforme aux prescriptions.
- Si le câble d'alimentation est défectueux ou si l'appareil présente d'autres dommages, l'appareil ne doit pas être mis en marche. Ne pas écraser le câble !
- Lors du débranchement du câble d'alimentation de la prise de courant, tirez sur la fiche - et non sur le câble.
- Veillez toujours à une bonne accessibilité au câble d'alimentation ou au connecteur, de manière à pouvoir débrancher rapidement l'appareil de l'alimentation électrique ! Posez le câble d'alimentation de manière à éviter tous risques de trébuchement.
- La prise doit être située le plus près possible de l'appareil.
- Pour le raccordement au secteur, enfoncer complètement la fiche secteur dans la prise.
- Utiliser un raccordement secteur approprié et éviter d'utiliser des multiprises !
- Ne touchez pas le bloc d'alimentation ou le connecteur avec les mains mouillées, risque d'électrocution !
- En cas de dérangements ou de formation de fumée et d'odeurs provenant de l'appareil, retirer immédiatement la fiche d'alimentation de la prise !
- Si un orage menace, débranchez la fiche secteur de la prise de courant.
- Débranchez la fiche secteur de la prise de courant si l'appareil n'est pas utilisé pendant une période prolongée, p. ex. avant d'entreprendre un voyage prolongé.
- Afin d'éviter un risque d'incendie et le risque d'un choc électrique, n'exposez pas l'appareil à la pluie ni à toute autre sorte d'humidité.
- Ne mettez pas l'appareil en service à proximité de baignoires, de piscines ou autres jets d'eau.
- Ne posez pas de récipient contenant des liquides, p. ex. vases à fleurs, sur l'appareil. Ils pourraient se renverser et le liquide qui s'écoule risquerait d'entraîner des dommages considérables ou même un choc électrique.
- Si des corps étrangers ou du liquide devaient parvenir à l'intérieur de l'appareil, débranchez immédiatement la fiche secteur de la prise de courant. Faites vérifier l'appareil par un spécialiste qualifié avant de le remettre en service, Danger de choc électrique en cas d'ouverture du boîtier.
- N'ouvrez pas le boîtier. Danger de choc électrique en cas d'ouverture du boîtier.
- N'essayez jamais de réparer vous-même un appareil défectueux. Adressez-vous toujours à nos points de service après-vente.
- N'ouvrez en aucun cas l'appareil – seul un spécialiste doit l'ouvrir.
- Des corps étrangers, p. ex. aiguilles, pièces de monnaie, etc., ne doivent pas tomber à l'intérieur de l'appareil.
- Ne posez pas de bougies allumées ou autres sources potentielles d'incendie sur l'appareil.
- Ne laissez jamais des enfants utiliser cet appareil sans surveillance.
- Faites effectuer les travaux de maintenance uniquement par des spécialistes

qualifiés, faute de quoi, vous vous mettriez vous-même ou d'autres personnes en danger.

- Veiller également à ne pas toucher les contacts situés au dos de l'appareil avec des objets métalliques ou avec les doigts. Ceci peut occasionner des court-circuits.
- L'appareil reste branché au secteur, même lorsqu'il se trouve en mode veille. Si vous n'utilisez pas l'appareil pendant une période prolongée, débranchez la fiche secteur de la prise de courant. Tirez uniquement au niveau de la fiche secteur, pas sur le câble.
- N'écoutez pas la musique avec un volume sonore trop important, car cela pourrait entraîner des troubles auditifs durables.
- Cet appareil n'est pas destiné pour une utilisation par des personnes (y compris

des enfants) avec des facultés physiques, sensorielles ou intellectuelles limitées ou manquant d'expérience et/ou de connaissances, sauf si elles sont sous la surveillance d'une personne compétente pour leur sécurité ou s'ils ont reçu l'autorisation de cette personne pour utiliser l'appareil.

- Les enfants doivent être sous surveillance, afin de s'assurer qu'ils ne jouent pas avec l'appareil.
- Il est interdit de procéder à des transformations sur l'appareil.
- Les appareils endommagés ou les accessoires endommagés ne doivent plus être utilisés.
- L'étiquette avec la désignation du produit se trouve sur la face arrière de l'appareil.

Maniement des piles

- Veillez à ce que les piles restent hors de portée des enfants. Les enfants peuvent porter les piles à la bouche et les avaler, ce qui peut conduire à de graves problèmes de santé. Pour cette raison, conservez les piles et la télécommande hors de portée des enfants en bas âge. En pareil cas, consultez immédiatement un médecin !
- Les piles normales ne doivent pas être chargées, réactivées par d'autres moyens, désassemblées, chauffées ou jetées au feu (**danger d'explosion** !).
- Remplacez à temps des piles devenues faibles. Nettoyer les contacts des piles et les contacts de l'appareil avant d'insérer les piles.
- Remplacez toujours toutes les piles en même temps et utilisez des piles de même type.

Attention !

- Ne pas exposer les piles à des conditions extrêmes. Ne pas les déposer sur des radiateurs, ni les exposer au rayonnement solaire direct !

- Les piles usagées ou endommagées peuvent provoquer des irritations cutanées. Veillez à porter des gants de protection appropriés. Nettoyez le compartiment des piles avec un chiffon sec.

Remarque importante concernant l'élimination :

- Les piles peuvent contenir des produits toxiques qui sont nuisibles pour la santé et l'environnement.
- Les piles sont soumises à la directive européenne 2006/66/CE. Elles ne doivent pas être éliminées avec les ordures ménagères normales.
- Veuillez vous informer sur les prescriptions locales en matière de gestion des déchets concernant les piles, étant donné que l'élimination correcte permet de protéger l'environnement et l'homme contre des conséquences négatives potentielles.

Ce pictogramme se trouve sur les piles à substances nocives :



Utilisation conforme aux prescriptions

L'appareil est conçu en tant que station d'accueil pour la restitution de musique à partir d'iPhone / iPod / iPad connectés, ainsi qu'à partir d'appareils externes. L'appareil est conçu pour un usage privé et ne convient pas pour un usage industriel.

Installation de l'appareil

- Installez l'appareil sur un support solide, sûr et horizontal. Veillez à une bonne ventilation.
- Ne posez pas l'appareil sur des surfaces molles telles que moquettes, tapis, couvertures, ou à proximité de rideaux ou de revêtements muraux. Les ouvertures d'aération pourraient être obstruées. La circulation de l'air nécessaire risquerait d'être interrompue, ce qui pourrait conduire à un embasement de l'appareil.
- Les fentes d'aération doivent toujours rester libres. Elles ne doivent pas être recouvertes par des rideaux, des napperons ou des journaux.
- N'installez pas l'appareil à proximité de sources de chaleur telles que des radiateurs. Évitez l'ensoleillement direct et les emplacements exposés à une quantité exceptionnelle de poussières.
- Veuillez tenir compte du fait que les pieds de l'appareil peuvent laisser, le cas échéant, des marques de couleur sur certaines surfaces de meubles. Mettez une protection entre le meuble et l'appareil.
- L'appareil ne doit pas être installé dans des locaux avec un taux d'humidité de l'air élevé, p. ex. cuisine ou sauna, étant donné que des dépôts d'eau de condensation risqueraient d'endommager l'appareil. L'appareil est prévu pour un fonctionnement dans un environnement sec et au sein d'un climat tempéré, et ne doit pas être exposé aux gouttes d'eau ni aux projections d'eau.

- Vous ne devez utiliser l'appareil qu'en position horizontale. Ne l'utilisez pas en extérieur !
- Gardez l'appareil à distance d'appareils générant de forts champs magnétiques.
- En cas d'utilisation à proximité immédiate de lampes à économie d'énergie, le fonctionnement de l'appareil risque éventuellement d'être perturbé.
- Ne posez pas d'objets lourds sur l'appareil.
- Placez un support antidérapant sous les pieds de l'appareil, afin d'éviter des empreintes sur les surfaces de meubles.
- Lorsque vous déplacez l'appareil d'un environnement froid vers un environnement chaud, de l'humidité peut se former à l'intérieur de l'appareil. Dans ce cas, attendez environ une heure avant de le mettre en service.
- Un volume trop élevé, surtout lors de l'utilisation de casques, peut conduire à des dommages auditifs.

Télécommande :

Si l'appareil n'est pas exploité pendant une période prolongée, retirez toutes les piles, car celles-ci risquent de couler et d'endommager l'appareil.

Description de l'appareil

Volume de livraison

Veillez vérifier que tous les accessoires mentionnés ci-dessous sont présents :

- station de musique,
- bloc d'alimentation secteur,
- le présent manuel d'utilisation.

Raccordement à l'alimentation électrique

- Raccordez l'appareil au réseau électrique (110-240 V~, 50/60 Hz) par l'intermédiaire du bloc d'alimentation secteur fourni.
- Pour l'alimentation électrique de l'appareil, branchez tout d'abord le câble du bloc d'alimentation secteur sur la prise femelle DC **11** de l'appareil, puis le bloc d'alimentation secteur sur la prise de courant.
- Assurez-vous que la tension de service du bloc d'alimentation secteur correspond à la tension secteur locale, avant de le brancher sur la prise murale.



- Utilisez uniquement le bloc d'alimentation secteur **fourni**.
- En cas de non-utilisation, débranchez la fiche de la prise de courant. Tirez sur la fiche et non pas sur le câble. Débranchez la fiche secteur si un orage menace. Débranchez la fiche secteur si l'appareil n'est pas utilisé sur une période prolongée, p. ex. avant d'entreprendre un voyage.
- La chaleur résultant du fonctionnement doit être évacuée par une circulation d'air suffisante. Pour cette raison, l'appareil ne doit pas être recouvert ou logé dans une armoire fermée. Veillez à disposer d'un espace libre d'au moins 10 cm autour de l'appareil.

Caractéristiques de l'appareil

- Avec l'appareil, vous pouvez restituer des fichiers musicaux à partir d'appareils connectés à la station d'accueil.
- L'appareil est pourvu d'une entrée audio AUX IN.
- L'appareil peut recevoir aussi bien des iPad que des iPhone / iPod.
- Vous pouvez restituer des vidéos à partir d'appareils connectés via la station d'accueil, p. ex. sur un écran avec entrée composante.

Insertion des piles dans la télécommande

- Si la télécommande ne réagit plus aux commandes, remplacez les piles.
- Pour insérer les piles, procédez comme suit :
 1. Retirez le volet du compartiment de pile.
 2. Insérez deux piles (AAA, 1,5 V Micro LR3). Respectez à cette occasion les signes de polarité (+ / -) indiqués à l'intérieur du compartiment.
 3. Refermez le compartiment de piles.
- Ne rechargez pas, ne court-circuitiez pas, n'ouvrez pas, ne chauffez pas et ne jetez pas les piles dans le feu.
- Remplacez à temps des piles devenues faibles.
- Des piles qui coulent peuvent endommager la télécommande. Si l'appareil n'est pas utilisé pendant une période prolongée, retirez les piles de la télécommande. Dans le cas contraire, l'écoulement de la pile risque d'endommager la télécommande.
- Les piles doivent être remplacées par des piles neuves si la portée de la télécommande diminue.

Remarque importante concernant l'élimination :

- Les piles peuvent contenir des substances toxiques, nuisibles pour l'environnement.
- Par conséquent, éliminez les piles conformément aux prescriptions légales en vigueur. Ne jetez en aucun cas les piles avec les ordures ménagères.

Utilisation de la télécommande

- La télécommande infrarouge permet de commander confortablement les principales fonctions de l'appareil à partir de son fauteuil. Un intitulé identique sur la télécommande et sur l'appareil indiquent des fonctions identiques (p. ex. rep. **03** sur l'appareil et rep. **12** sur la télécommande).

i Lors de la commande de l'appareil à l'aide de la télécommande, observez les points suivants :

- Dirigez la télécommande (émetteur) en direction du récepteur IR 7 de l'appareil. Distance maximale : env. 4 mètres, angle de réception env. 30°.
- Veillez à ce qu'il n'y ait aucun obstacle entre l'émetteur et le récepteur.
- Les piles doivent être remplacées par des piles neuves si la portée de la télécommande diminue.

Raccordement d'une source audio externe

- Vous pouvez restituer le son d'un appareil externe (p. ex. console de jeux, lecteur MP3) via les haut-parleurs de l'appareil.

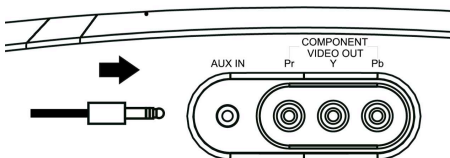

- Branchez un câble audio (jack de 3,5 mm) de la sortie audio de votre appareil externe sur la prise AUX IN **09** se trouvant sur la face arrière de l'appareil.
- Sélectionnez le mode AUX à l'aide de la touche **iPod/AUX** de la télécommande.
- Réglez le volume sonore sur l'appareil externe et sur l'appareil au moyen de **VOLUME 5, 6** ou de la télécommande.

Raccord vidéo composante

Pour obtenir une qualité d'image optimale avec le signal de sortie composante, vous pouvez raccorder l'appareil à votre téléviseur ou à votre vidéo-projecteur via le port composante.

Vous avez besoin à cet égard d'un câble composante, qui ne fait pas partie du volume de livraison.

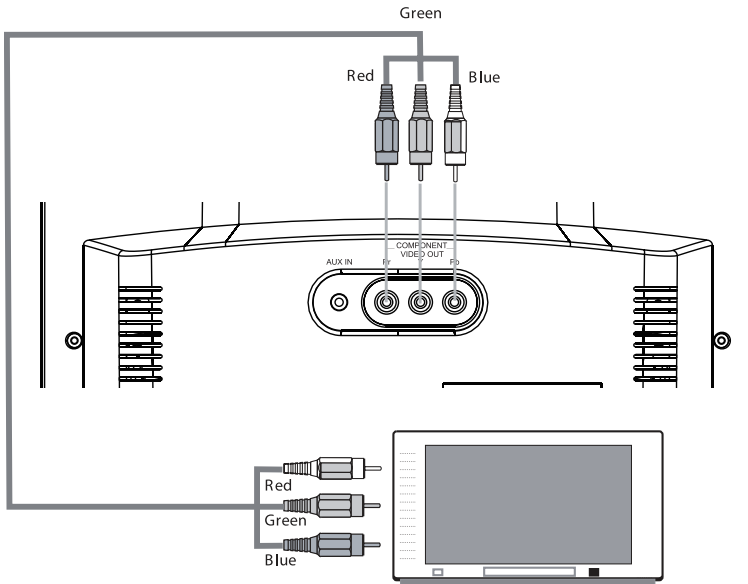

- Raccordez les prises COMPONENT VIDEO OUT 10 YPbPr au téléviseur par l'intermédiaire des câbles, comme illustré.
- Réglez l'entrée du téléviseur (AV, INPUT) sur signal composante YUV (ou YPbPc) (voir notice d'utilisation du téléviseur).

Connexion dans la station d'accueil

Connexion d'iPhone / iPod

- Retirez votre iPod / iPhone de sa gaine de protection ou de sa pochette et insérez-le avec précaution dans la station d'accueil **01**.
- Retirez l'iPod / iPhone en le soulevant / retirant vers le haut avec précaution.

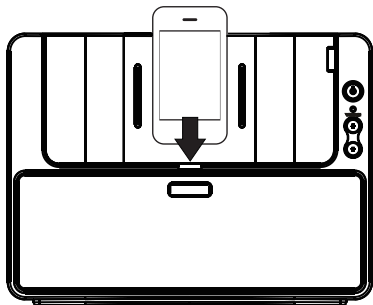

Connexion d'iPad

- Retirez votre iPad de sa gaine de protection ou de sa pochette et insérez-le avec précaution dans la station d'accueil **02**.
- Pour déconnecter l'iPad, retirez-le latéralement.

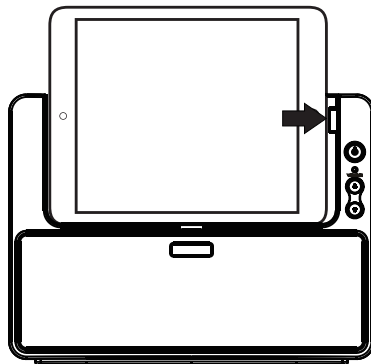

Comment charger les accumulateurs de l'appareil connecté



Dès que vous avez inséré votre iPhone, iPod ou iPad, l'accumulateur est chargé si la connexion au secteur est établie.

En cas d'utilisation d'un iPod ou d'autres lecteurs MP3 qui ne sont pas raccordés via la station d'accueil, il n'en résulte pas de charge automatique des accumulateurs.



iPod touch
1st generation
8GB 16GB 32GB



iPod touch
2nd generation
8GB 16GB 32GB



iPod touch
3rd generation
32GB 64GB



iPod touch
4th generation
8GB 32GB 64GB



iPod classic
80GB



iPod classic
160GB (2007)



iPod classic
120GB 160GB (2009)



iPod nano
1st generation
1GB 2GB 4GB



iPod nano
2nd generation
(aluminum)
2GB 4GB 8GB



iPod nano
3rd generation
(video)
4GB 8GB



iPod nano
4th generation (video)
8GB 16GB



iPod nano
5th generation (video camera)
8GB 16GB



iPod nano
6th generation
8GB 16GB



iPod
5th generation
(video)
30GB



iPod
5th generation
(video)
60GB 80GB



iPhone
4GB 8GB 16GB

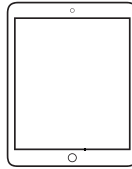

iPad
16GB 32GB 64GB

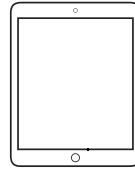

iPad 2
16GB 32GB 64GB



iPhone 3G
8GB 16GB



iPhone 3GS
8GB 16GB 32GB



iPhone 4
16GB 32GB

Made for



iPod



iPhone



iPad

Utilisation

Vous pouvez effectuer les réglages aussi bien à l'aide des touches se trouvant sur l'appareil qu'à l'aide de la télécommande. Une inscription identique sur la télécommande et sur l'appareil sont synonymes de fonctions identiques.



La description de l'utilisation s'effectue en règle générale au moyen des touches de la télécommande.

Mise en marche de l'appareil

La touche  **03** ou **12** vous permet de mettre en marche l'appareil avec le dernier mode opératoire réglé. La LED **04** s'allume.

Réglage de la source

La touche iPod/AUX **16** de la télécommande vous permet de commuter vers la source correspondante : iPhone / iPod, iPad ou AUX.

Réglage du volume sonore

Pressez la touche **-VOLUME+ 21** de la télécommande pour régler le volume sonore plus fort / moins fort, ou les touches **5, 6** sur l'appareil.

Coupage du son

Vous pouvez désactiver le volume sonore en pressant la touche MUTE **14**. Une nouvelle pression sur la touche MUTE **14** permet de réactiver le volume sonore.

Réglage des basses

Pressez la touche **-Bass+ 20** pour régler les basses.

Réglage de la sonorité

- Presser la touche FLAT/CLASSICAL **18**.

Utilisation d'autres lecteurs MP3

Vous pouvez restituer toute autre source musicale par l'intermédiaire de la prise AUX IN **9**, y compris un iPod que vous n'insérez pas dans la station d'accueil. Sélectionnez le mode opératoire AUX IN au moyen de iPod/AUX **16**.



En cas d'utilisation d'un iPod ou d'autres lecteurs MP3 qui ne sont pas raccordés via la station d'accueil, il n'en résulte pas de charge automatique des accumulateurs.

Restitution de vidéos

- Branchez un câble vidéo sur la sortie vidéo COMPONENT VIDEO OUT **10**.
- Raccordez le câble vidéo à votre écran TV.
- Démarrez la lecture sur l'iPod / iPhone ou l'iPad.
- Pressez TV ON/OFF **13**, pour activer la sortie vidéo.

Utilisation de l'appareil inséré dans la station d'accueil

Les touches suivantes vous permettent de piloter et de commander votre iPod / iPhone inséré dans la station d'accueil :

▶|| : Démarrage de la lecture, pause

I◀◀ ▶▶I : Titre précédent, suivant, retour rapide, avance rapide

La commande s'effectue comme par le biais des touches de commande de l'iPod. Reportez-vous le cas échéant à la notice d'utilisation de votre iPod.

Extinction de l'appareil

La touche  **03** ou **12** vous permet d'éteindre l'appareil.

L'appareil arrête la lecture et commute l'iPod / iPhone ou l'iPad en mode veille (STANDBY). La LED d'état **04** s'éteint.

Les accumulateurs d'appareils insérés dans la station d'accueil sont chargés lorsque la connexion au secteur de l'appareil est établie.

Utilisation du logiciel d'application "Pad-Clock"

Vous pouvez télécharger un logiciel d'application sur l'iTunes-Store, avec lequel vous pouvez commander le lecteur.

Lorsque vous connectez l'iPhone / iPod ou l'iPad pour la première fois, le message suivant apparaît :



Cliquez sur "Yes", pour télécharger le logiciel d'application.

Fonctions générales

Ouvrez le logiciel d'application.

- Cinq différents design d'horloge sont disponibles.
- Vous disposez de quatre possibilités de réglage d'heure de réveil.
- Vous pouvez afficher des informations météorologiques.
- Vous pouvez régler le volume sonore et les basses.
- Cliquez deux fois sur l'écran principal, pour accéder à l'écran de lecture.
- Sélectionnez p. ex. le titre sur l'écran de lecture.



Elimination des défauts

Si l'appareil ne fonctionne pas comme prévu, contrôlez-le au moyen des tableaux suivants.

Si vous ne pouvez pas éliminer le défaut, même après les contrôles décrits, veuillez contacter le fabricant.

Problèmes avec l'appareil

Symptôme	Cause possible / remède
L'appareil ne peut pas être mis en marche.	L'appareil n'est pas alimenté en courant. Raccordez correctement le câble d'alimentation sur la prise secteur.
Aucun son n'est audible.	Augmentez le volume. Le cas échéant, la source appropriée n'est pas sélectionnée. Augmentez le volume. Débranchez le câble audio de la prise externe AUX IN.
Un bruit parasite est audible.	Un téléphone portable émet à proximité de l'appareil ou un autre appareil émet des ondes radio parasites. Eloignez le téléphone portable ou l'appareil de l'environnement de l'appareil.
D'autres dérangements de fonctionnement, des bruits forts ou un dérangement de l'afficheur apparaissent.	Des composants électroniques de l'appareil sont en dérangement. Débranchez la fiche secteur. Laissez l'appareil séparé de la source de courant pendant env. 10 secondes. Raccordez à nouveau l'appareil ou remplacez les piles.
Autre problème.	Eteignez l'appareil. Débranchez la fiche secteur, rebranchez-la, mettez l'appareil en marche.

Problèmes avec la télécommande

Symptôme	Cause possible / remède
La télécommande ne fonctionne pas.	Pile mal insérée ou faible. Contrôlez la polarité, remplacez la pile. Liaison IR interrompue. Enlevez les objets qui se trouvent entre la télécommande et l'appareil. Distance trop grande. Distance max. par rapport à l'appareil : 5 mètres

Problèmes avec la station d'accueil

Symptôme	Cause possible / remède
L'appareil ne peut pas être connecté au niveau de la station d'accueil.	Retirez à nouveau l'iPhone / iPod / iPad et réinsérez-le. Contrôlez si des corps étrangers se trouvent dans la station d'accueil.
L'iPhone / iPod / iPad n'est pas chargé.	L'appareil n'est pas inséré correctement dans la station d'accueil. Le cas échéant, l'insérer à nouveau. Contrôlez si des corps étrangers se trouvent au niveau des connexions, les nettoyer le cas échéant. L'appareil se trouve à l'état "locked" (verrouillé). Contrôlez si l'appareil peut être commandé correctement à l'extérieur. Le cas échéant, lisez la notice du fabricant.
Aucun son n'est audible.	Augmentez le volume. Activez la lecture sur l'iPhone / iPod / iPad. Contrôlez la station d'accueil. Testez un appareil alternatif tel qu'un lecteur CD via la prise AUX. Assurez-vous d'utiliser le logiciel le plus actuel pour l'appareil inséré dans la station d'accueil. Pressez la touche IPOD. Désactivez la fonction de coupure du son MUTE.

Problèmes avec la lecture vidéo

Symptôme	Cause possible / remède
Pas d'image.	Régalez le canal vidéo correct sur le téléviseur (Component, YpbPr). Contrôler le câble et les raccordements.
Image déformée	Contrôlez le réglage de couleur TV, le format d'image, le zoom Raccordez l'appareil directement, pas par l'intermédiaire d'un magnétoscope, etc.

Nettoyage, entretien



Risque d'électrocution !

Afin d'éviter le risque d'un choc électrique, ne lavez pas l'appareil avec un chiffon mouillé ou sous l'eau courante.

Avant d'effectuer le nettoyage, débranchez la fiche secteur.

ATTENTION !

N'utilisez pas d'éponge à gratter, de poudre à récurer ni de solvant tel que l'alcool ou l'essence.

Nettoyez le boîtier à l'aide d'un chiffon doux légèrement humide.

Informations sur les droits d'auteur

Toutes les marques citées sont des marques de service, des marques ou des mar-

ques déposées des fabricants correspondants.

La reproduction non autorisée, ainsi que la commercialisation d'enregistrements Internet / à partir de CD constitue une violation des droits d'auteur et est passible de poursuites pénales.

La reproduction interdite d'œuvres protégées par les droits d'auteur, y compris de programmes d'ordinateurs, de fichiers, d'émissions radio et d'œuvres musicales, peut constituer une violation des droits d'auteur et est passible de poursuites pénales. Cet appareil ne doit pas être utilisé à ces fins abusives mentionnées.

Caractéristiques techniques

Dimensions de l'appareil (larg. x prof. x hauteur)	315 x 132 x 236 mm
Poids :	env. 2 kg
Tension :	Bloc d'alimentation : Entrée : courant alternatif 110-240 V, 50/60 Hz, 15 W Sortie : c.c. 18 V, 2,67 A 
Puissance de sortie :	2 x 3,0 W RMS
Conditions ambiantes :	+5 C à +35 C 5 % à 90 % d'humidité relative (sans condensation)
Piles de la télécommande	2 x 1,5 V AAA LR 03, Micro
Prise de raccordement AUX	fiche jack 3,5 mm
Prise femelle vidéo	YPbPr – prise composante, Cinch

Sous réserve de modifications techniques et d'erreurs. Les dimensions sont des valeurs approximatives.

Directives et normes : Ce produit satisfait à la directive sur la basse tension (2006/95/CE), à la directive ErP (2009/125/CE), à la directive CEM (2004/108/CE) et à la directive sur le marquage CE.



iPod / iPhone / iPad are trademarks of Apple Computer, Inc.,
registered in the U.S. and other countries.

“Made for iPod/iPhone/iPad” means that an electronic accessory has been designed to connect specifically to iPod/iPhone/iPad and has been certified by the developer to meet Apple performance standards. Apple is not responsible for the operation of this device or its compliance with safety and regulatory standards.

Élimination de l'emballage

Votre nouvel appareil a été protégé par un emballage lors de son acheminement. Tous les matériaux utilisés sont compatibles avec l'environnement et recyclables. Veuillez apporter votre contribution et éliminez l'emballage de façon respectueuse de l'environnement. Concernant les moyens actuels d'élimination des déchets, informez-vous auprès de votre revendeur ou concernant votre installation de gestion de déchets communale.



Danger d'étouffement !

Ne laissez pas l'emballage et ses éléments à des enfants.

Danger d'étouffement par les films ou d'autres matériaux d'emballage.

Mise au rebut de l'appareil

Les appareils usagés ne sont pas des déchets sans valeur. Une élimination respectueuse de l'environnement permet de recycler des matières brutes précieuses. Renseignez auprès de l'administration de votre ville ou de votre commune concernant les possibilités d'une élimination réglementaire et respectueuse de l'environnement de l'appareil. Les piles doivent être retirées de l'appareil avant l'élimination de celui-ci.



Cet appareil est marqué selon la directive 2002/96/CE concernant les appareils électriques et électroniques usagés (WEEE).

Ce produit, arrivé en fin de vie, ne doit pas être éliminé par le biais des ordures ménagères ordinaires ; il doit être remis à un point de collecte prévoyant le recyclage d'appareils électriques et électroniques. Le symbole figurant sur le produit, dans le manuel d'utilisation ou sur l'emballage, attire votre attention à cet égard. Les matériaux sont recyclables conformément à leur marquage. Avec la réutilisation, le recyclage des matériaux ou d'autres formes de recyclage d'appareils usagés, vous apportez une contribution importante à la protection de notre environnement.



Danger de mort !

Débranchez la fiche secteur sur les appareils qui ne sont plus utilisés. Déconnectez le câble d'alimentation et débranchez-le avec la fiche.

Il vostro apparecchio Daymond

Descrizione dell'apparecchio

01	Dock iPhone/iPod	07	IR: Ricevitore telecomando a infrarossi
02	Dock iPad	08	Altoparlante
03	⏻ Accensione/spegnimento, standby	09	AUX IN: presa per fonte esterna
04	LED: indicatore di funzionamento	10	COMPONENT: Presa Video Pr Y Pb
05	VOLUME +	11	DC 18 V: collegamento alla rete 18 V
06	VOLUME -	-	Targhetta (lato inferiore apparecchio)

Telecomando

12	⏻ Accensione/spegnimento, standby	17	▶▶I : salta avanti
13	TV ON/OFF: attivazione e disattivazione della riproduzione video	18	▶II: PLAY/PAUSE
14	MUTE: Soppressione dell'audio	18	FLAT/CLASSICAL: impostazione funzione sonora equalizzatore
15	I◀◀ : salta indietro	20	-BASS+
16	iPod/AUX: modalità di funzionamento	21	-VOLUME+

Prima di mettere in funzione l'apparecchio, leggere accuratamente le istruzioni. Contiene una serie di avvertenze utili e importanti. Il manuale deve essere conservato e consegnato insieme all'apparecchio in caso di passaggio di proprietà.

Panoramica	4	Compatibilità	45
Descrizione dell'apparecchio.....	36	Funzioni generali.....	46
Telecomando	36	Comandi.....	46
Sicurezza	38	Accensione dell'apparecchio.....	46
Avvertenze		Impostazione della fonte	46
generali di sicurezza	38	Regolazione del volume.....	46
Uso delle batterie	39	Impostazione dei bassi	46
Utilizzo conforme alla destinazione		Impostazione del sonoro.....	46
d'uso.....	40	Utilizzo di altri lettori MP3.....	46
Installazione dell'apparecchio	40	Riproduzione di video	46
Descrizione dell'apparecchio.....	41	Uso dell'apparecchio collegato	46
Operazioni preliminari	41	Spegnimento dell'apparecchio	46
Collegamento all'alimentazione		Uso dell'app "Pad-Clock"	47
elettrica.....	41	Troubleshooting, pulizia	48
Inserimento delle batterie nel		Eliminazione degli errori.....	48
telecomando.....	41	Pulizia, cura	49
Collegamento di una fonte audio esterna	42	Dati tecnici.....	50
Presenza componenti video.....	43	Indicazioni per lo smaltimento	51
Collegamento al dock.....	44	Smaltimento dell'imballaggio.....	51
Come collegare l'iPhone/iPod	44	Smaltimento dell'apparecchio	51
Come collegare l'iPad al dock.....	44	Appunti/Notes/Note	52
Come caricare le batterie			
dell'apparecchio collegato	44		

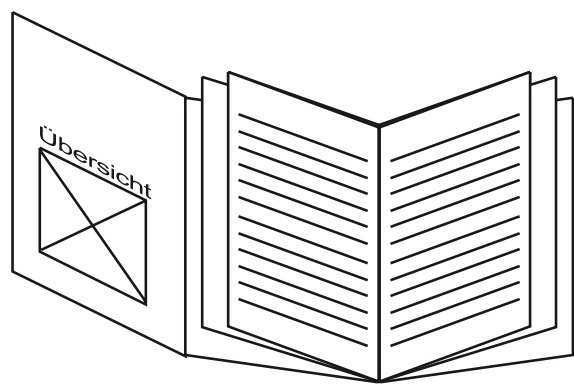

Leggere le seguenti avvertenze, per evitare possibili pericoli, danneggiamenti o malfunzionamenti:



Tutti gli apparecchi da noi commercializzati sono conformi alle norme di sicurezza vigenti al momento dell'acquisto e se usati in modo conforme alle norme **sono fondamentalmente sicuri!**

Avvertenze generali di sicurezza



Attenzione!

- L'alimentatore può solo essere collegato a una tensione di rete di 230 V~, 50 Hz. Non cercate mai di far funzionare l'apparecchio con un'altra tensione.
- Usare **solo** l'alimentatore fornito in dotazione.
- La spina deve essere collegata solo al termine dell'installazione a norma.
- Se il cavo di rete è guasto o se l'apparecchio presenta altri danni, non deve essere messo in funzione. Non schiacciare i cavi!
- Per scollegare l'apparecchio dalla rete, sfilare la spina dalla presa - non tirare il cavo.
- Verificare che il cavo di alimentazione o la spina siano sempre facilmente accessibili, per poter scollegare velocemente l'apparecchio dall'alimentazione! Posare il cavo di alimentazione in modo da evitare che qualcuno si inciampi.
- La presa deve trovarsi il più possibile vicino all'apparecchio.
- Per il collegamento alla rete elettrica, inserire completamente la spina nella presa.
- Utilizzare un allacciamento alla rete adatto e facilmente accessibile e non usare prese multiple.
- Non afferrare l'alimentatore o la spina di rete con le mani bagnate: pericolo di scossa elettrica!
- In caso di anomalie o formazione di fumo e odori nell'involucro, staccare subito la spina dalla presa!
- Prima che scoppi un temporale, staccare la spina di rete dalla presa di corrente.
- Se l'apparecchio non viene usato per lungo tempo, ad esempio nel caso di un lungo viaggio, estrarre la spina di rete dalla presa.
- Per evitare rischi di incendi e il pericolo di scossa elettrica, non esporre l'apparecchio alla pioggia o ad altre fonti di umidità.
- Non mettere in funzione l'apparecchio nelle vicinanze di vasche da bagno, piscine o dove si formano spruzzi d'acqua.
- Non mettere mai contenitori con liquidi, es. vasi di fiori, sull'apparecchio. Questi potrebbero rovesciarsi e il liquido fuoriuscito può provocare danni considerevoli o causare una scossa elettrica.
- Se dovessero penetrare corpi estranei nell'apparecchio, estrarre la spina dalla presa. Far controllare l'apparecchio da personale esperto altamente qualificato prima di rimetterlo in funzione. In caso contrario, c'è il rischio di subire una scossa elettrica.
- Non aprire l'involucro esterno dell'apparecchio. In caso contrario, c'è il rischio di subire una scossa elettrica.
- Non cercare mai di riparare da soli un apparecchio difettoso. Rivolgersi sempre a uno dei nostri centri di assistenza clienti.
- Non aprite l'apparecchio in nessun caso - è consentito solo a un tecnico esperto.
- Corpi estranei, ad es. aghi, monete, ecc., non devono cadere all'interno dell'apparecchio.
- Non si devono posare fonti di combustione libere, come ad es. candele accese sull'apparecchio.
- Non permettete mai che i bambini utilizzino da soli l'apparecchio.
- Fare eseguire i lavori di manutenzione sempre da personale specializzato quali-

ficato. In caso contrario si corre il rischio di mettere in pericolo se stessi e gli altri.

- Non toccate le connessioni sul lato posteriore dell'apparecchio con oggetti metallici o con le dita. In quanto potrebbero verificarsi cortocircuiti.
- L'apparecchio rimane collegato alla rete elettrica anche se si trova disattivato in standby. Togliere la spina dalla presa, se non si usa l'apparecchio per un lungo periodo. Tirare tenendo soltanto la spina.
- Non ascoltare la musica a volume eccessivo. Può danneggiare l'udito in modo permanente.
- Questo apparecchio non è destinato a essere utilizzato da persone (inclusi bambini) con capacità fisiche, sensoriali o

psichiche limitate o prive di esperienza e/o delle necessarie conoscenze, a meno che siano sorvegliate da una persona responsabile della loro sicurezza oppure esse ricevano da tale persona istruzioni sull'uso dell'apparecchio.

- I bambini vanno sorvegliati per garantire che non giochino con l'apparecchio.
- È vietato effettuare modifiche all'apparecchio.
- Gli apparecchi danneggiati o gli accessori danneggiati non devono più essere utilizzati.
- L'etichetta con la denominazione del prodotto si trova sul retro dell'apparecchio.

Uso delle batterie

- Tenere le batterie fuori dalla portata dei bambini che potrebbero metterle in bocca e inghiottirle, riportando seri danni di salute. Conservare pertanto le batterie e il telecomando fuori dalla portata dei bambini. In tal caso consultare subito un medico.
- Le batterie normali non devono essere ricaricate o riattivate con altri mezzi, non devono essere aperte, scaldate o gettate nel fuoco (**pericolo di esplosione!**).
- Sostituire quando necessario le batterie che si stanno esaurendo. Prima dell'inserimento pulire i contatti della batteria e dell'apparecchio.
- Sostituire sempre tutte le batterie insieme e utilizzare sempre batterie dello stesso tipo.

Attenzione!

- Non impiegare le batterie in condizioni estreme. Non collocarle su fonti di calore, non esporle direttamente ai raggi solari!

- Le batterie danneggiate o da cui sia fuoriuscito del liquido possono provocare ustioni chimiche al contatto con la pelle. In questo caso utilizzare guanti protettivi adeguati. Pulire lo scomparto batterie con un panno asciutto.

Informazioni importanti sullo smaltimento:

- Le batterie possono contenere sostanze nocive, che danneggiano la salute e l'ambiente.
- Le batterie sono soggette alla direttiva europea 2006/66/CE. Non devono essere smaltite con i normali rifiuti domestici.
- Informarsi sulle disposizioni locali per la raccolta differenziata delle batterie, perché grazie allo smaltimento corretto si preservano l'ambiente e le persone da possibili conseguenze negative.

Questo simbolo è presente sulle batterie contenenti sostanze nocive:



Utilizzo conforme alla destinazione d'uso

L'apparecchio è concepito come stazione docking per la riproduzione di musica da iPhones/iPod/iPad collegati, nonché da apparecchi esterni. L'apparecchio è stato concepito per l'uso privato e non per scopi commerciali.

Installazione dell'apparecchio

- Collocare l'apparecchio su un fondo stabile, sicuro e orizzontale. Provvedere a una buona aerazione.
- Non posare mai l'apparecchio su superfici morbide, come tappeti, coperte o in prossimità di tende e addobbi da parete. Le aperture di aerazione potrebbero rimanere coperte. Si rischia di interrompere la circolazione d'aria necessaria. Questo potrebbe provocare l'incendio dell'apparecchio.
- Le fessure d'aerazione devono sempre rimanere scoperte. Non devono venire occluse da tende, coperte o giornali.
- Non collocare l'apparecchio vicino a fonti di calore come radiatori. Evitare i raggi solari diretti e i luoghi eccessivamente polverosi.
- Prestare attenzione perché, in determinate circostanze, i piedini dell'apparecchio potrebbero lasciare impronte colorate su certe superfici di mobili. Usare una protezione tra i mobili e l'apparecchio.
- Il posto ove collocare l'apparecchio non deve essere scelto in ambienti a umidità elevata, ad es. cucine o saune, perché la formazione di acqua di condensa può provocare danni all'apparecchio. L'apparecchio è destinato all'uso in ambiente asciutto e con clima mite e non deve essere esposto a gocciolamenti o spruzzi d'acqua.

- Durante l'utilizzo, l'apparecchio deve essere sempre in posizione orizzontale. Non usare all'aperto!
- Tenerlo lontano dagli apparecchi che producono forti campi magnetici.
- Se si usano lampade a risparmio di energia nelle immediate vicinanze, il funzionamento dell'apparecchio può risultare compromesso.
- Non posare oggetti pesanti sull'apparecchio.
- Collocare una base antisdrucchiole sotto i piedini dell'apparecchio per evitare impronte sui mobili.
- Quando si sposta l'apparecchio da un ambiente freddo a uno caldo, è possibile che al suo interno si formi della condensa. In questo caso attendere circa un'ora prima di mettere in funzione l'apparecchio.
- Un volume troppo alto, in particolare se si usano le cuffie, può provocare danni all'udito.

Telecomando:

Se l'apparecchio non viene messo in funzione per lungo tempo, estrarre tutte le batterie che, esaurendosi, potrebbero danneggiare l'apparecchio.

Descrizione dell'apparecchio

Contenuto della confezione

Accertarsi che siano presenti tutti gli accessori di seguito elencati:

- stazione musicale,
- alimentatore,
- il presente manuale d'uso.

Collegamento all'alimentazione elettrica

- Collegare l'apparecchio alla rete elettrica utilizzando l'alimentatore a spina fornito in dotazione (110-240 V~, 50/60 Hz).
- Per l'alimentazione elettrica dell'apparecchio, inserire anzitutto il cavo dell'alimentatore nella presa DC IN **11** presente sull'apparecchio, quindi inserire l'alimentatore a spina nella presa.
- Prima di collegare il cavo alla presa, assicurarsi che la tensione d'esercizio dell'alimentatore corrisponda alla tensione di rete locale.



- Utilizzare esclusivamente l'alimentatore **in dotazione**.

- Quando l'apparecchio non è in funzione estrarre la spina dalla presa. Tirare tenendo la spina e

non il cavo. Staccare la spina prima di un temporale. Se l'apparecchio non viene usato per lungo tempo, ad esempio nel caso di un lungo viaggio, estrarre la spina.

- Al fine di eliminare il calore che si sviluppa durante il funzionamento è necessario garantire una sufficiente aerazione. Pertanto, non coprire l'apparecchio e non collocarlo in un armadio chiuso. Lasciare uno spazio libero di almeno 10 cm intorno all'apparecchio.

Caratteristiche dell'apparecchio

- L'apparecchio consente di riprodurre file musicali da apparecchi collegati.
- L'apparecchio possiede un ingresso audio AUX IN.
- All'apparecchio si possono collegare sia iPad che iPhone/iPod.
- Con l'ingresso Componenti si possono riprodurre video di apparecchi collegati, ad es. su un display.

Inserimento delle batterie nel telecomando

- Se il telecomando non dovesse più reagire ai comandi, sostituire le batterie.
- Per l'inserimento della batteria procedere come segue:
 1. Rimuovere il coperchio dello scomparto batterie.
 2. Inserire due batterie (AAA, 1,5 V Micro LR3). Controllare i segni per la polarità (+ / -) all'interno dello scomparto.
 3. Richiudere lo scomparto batterie.
- Le batterie non devono essere ricaricate, cortocircuitate, aperte, riscaldate o gettate nel fuoco.
- Sostituire a tempo debito le batterie che si stanno esaurendo.
- Le eventuali perdite dalle batterie possono provocare danni al telecomando. Se l'apparecchio non viene usato per lungo tempo, togliere le batterie dal telecomando. Diversamente, il telecomando può danneggiarsi a causa della fuoriuscita del liquido dalla batteria.
- Se per far funzionare il telecomando diventa necessario avvicinarsi troppo all'apparecchio, sostituire le batterie.

Informazioni importanti sullo smaltimento:

- Le batterie possono contenere sostanze tossiche dannose per l'ambiente.
- Perciò è tassativo smaltire le batterie come prescritto dalle norme di legge vigenti. Non gettare mai le batterie tra i normali rifiuti domestici.

Uso del telecomando

- Grazie al telecomando a infrarossi è possibile attivare le più importanti funzioni dell'apparecchio stando comodamente seduti. Scritte identiche sul telecomando e sull'apparecchio significano funzioni identiche (pos. **03** apparecchio, pos. **12** telecomando).

Quando si comanda l'apparecchio con il telecomando occorre rispettare le seguenti regole:

- Puntare il telecomando (trasmettitore) verso il ricevitore IR **7** dell'apparecchio. Distanza massima: ca. 4 metri, angolo di ricezione ca. 30°.
- Tra il trasmettitore e il ricevitore non devono esserci oggetti che possano ostacolare la ricezione.
- Se per far funzionare il telecomando diventa necessario avvicinarsi troppo all'apparecchio, sostituire le batterie.

Collegamento di una fonte audio esterna

- È possibile riprodurre il suono di un apparecchio esterno (ad es. console giochi, lettore MP3) attraverso gli altoparlanti dell'apparecchio.

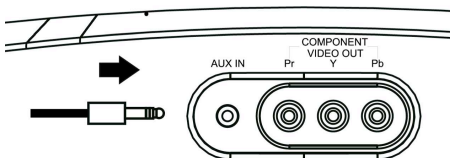

- Collegare un cavo audio (jack da 3,5 mm) dell'uscita audio dell'apparecchio esterno all'attacco **AUX IN 09** sul retro dell'apparecchio.
- Con il tasto **iPod/AUX** del telecomando selezionare la modalità **AUX**.
- Regolare il volume sull'apparecchio esterno con **VOLUME 5, 6** o con il telecomando.

Presenza componenti video

Per una qualità di immagine ottimale con il segnale di uscita componenti, si può collegare l'apparecchio al televisore o al proiettore (beamer) attraverso la presa per componenti.

A tal fine è necessario un cavo componenti che non è in dotazione.

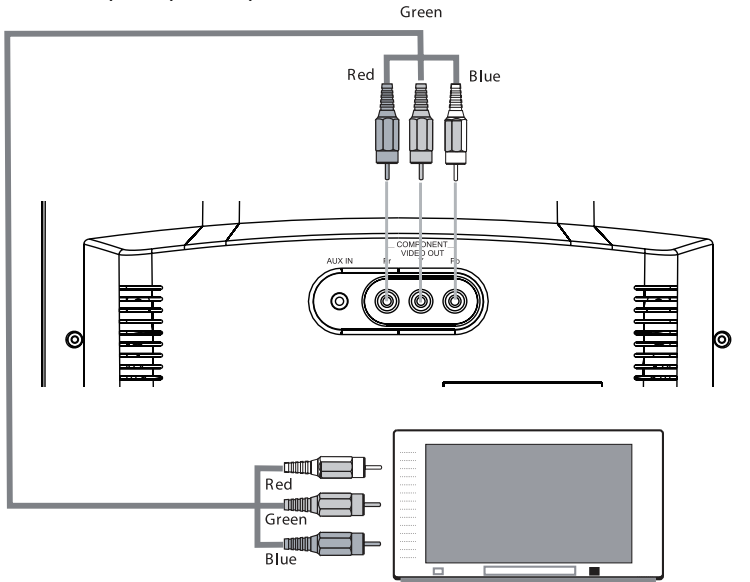

- Collegare gli attacchi COMPONENT VIDEO OUT 10 YPbPr con il televisore tramite i cavi nel modo illustrato.
- Impostare l'entrata del televisore (AV, INPUT) su segnale componenti YUV (o YPbPc) (vedere le istruzioni d'uso del televisore).

Collegamento al dock

Come collegare l'iPhone/iPod

- Togliere l'iPod, l'iPhone dall'involucro protettivo o dalla custodia e inserirlo con cautela nel dock **01**.
- Per rimuovere l'iPod/iPhone sollevarlo con cautela ed estrarlo.

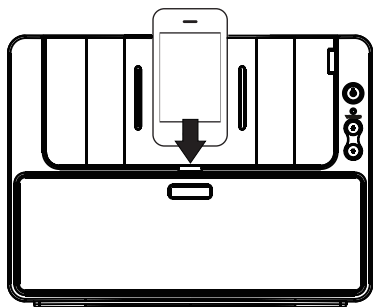

Come collegare l'iPad al dock

- Togliere l'iPad dall'involucro protettivo o dalla custodia e inserirlo con cautela nel dock **02**.
- Togliere l'iPad, estraendolo lateralmente.

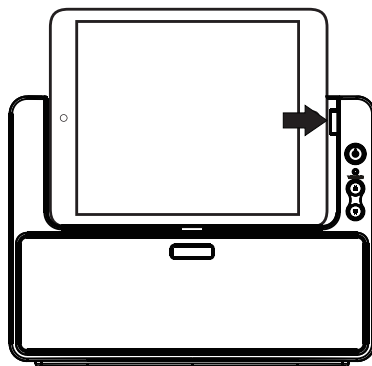

Come caricare le batterie dell'apparecchio collegato



Non appena l'iPhone, l'iPod o l'iPad è inserito, le batterie vengono caricate dal collegamento alla rete elettrica.

Sei si usano iPod o altri MP3 player che non vengono collegati attraverso la docking station, non avviene alcuna carica automatica delle batterie.

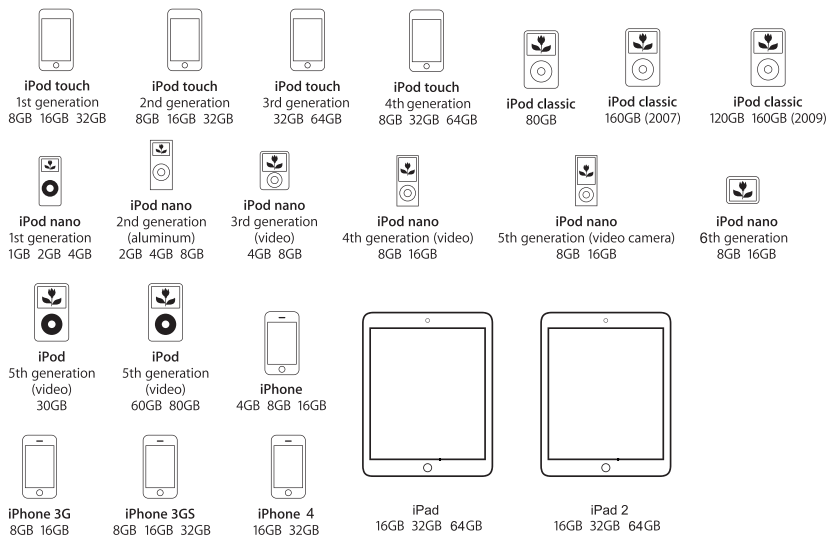

Made for

 iPod  iPhone  iPad

Comandi

È possibile effettuare le impostazioni sia tramite i tasti, sia tramite il telecomando. Quando i simboli sul telecomando e sull'apparecchio sono uguali, anche le funzioni sono le medesime.



Di norma la descrizione del funzionamento avviene in base ai tasti del telecomando.

Accensione dell'apparecchio.

Con il tasto **03** o **12** accendere l'apparecchio nell'ultima modalità impostata. Il LED **04** si accende.

Impostazione della fonte

Con iPod/AUX **16** del telecomando selezionare la fonte desiderata: iPhone/iPod, iPad o AUX.

Regolazione del volume

Premere il tasto **-VOLUME+** **21** del telecomando per regolare il volume più basso o più alto. Oppure i tasti **5, 6** sull'apparecchio.

Azzeramento del volume

È possibile disattivare il volume premendo il tasto MUTE **14**. Il volume si ripristina premendo nuovamente il tasto MUTE **14**.

Impostazione dei bassi

Premere il tasto **-Bass+** **20** per impostare i bassi.

Impostazione del sonore

- Premere il tasto FLAT/CLASSICAL **18**.

Utilizzo di altri lettori MP3

È possibile riprodurre qualsiasi altra fonte musicale mediante la presa AUX IN **9**, anche un iPod su cui non è stato effettuato il docking. Con iPod/AUX **16** selezionare la modalità AUX IN.



Sei si usano iPod o altri MP3 player che non vengono collegati attraverso la docking station, non avviene alcuna carica automatica delle batterie.

Riproduzione di video

- Collegare un cavo video all'uscita COMPONENT VIDEO OUT **10**.
- Connettere il cavo video al display del proprio TV.
- Iniziare la riproduzione sull'iPod/iPhone o sull'iPad.
- Premere il tasto TV ON/OFF **13** per attivare l'uscita video.

Uso dell'apparecchio collegato

Con i seguenti tasti è possibile gestire e comandare l'iPod o l'iPhone collegato:

▶II: avvio riproduzione, PAUSE

I◀◀ ▶▶I: brano precedente, successivo, avanti, indietro rapidamente

L'uso dei comandi è analogo a quanto avviene con i tasti presenti sull'iPod. All'occorrenza leggere le istruzioni d'uso del proprio iPod.

Spegnimento dell'apparecchio

Con il tasto **03** o **12** si spegne l'apparecchio.

L'apparecchio disattiva la riproduzione e l'iPod/iPhone o l'iPad passa in STANDBY. Il LED di stato **04** si spegne.

Le batterie di apparecchi collegati si caricano se l'apparecchio è allacciato alla rete elettrica.

Uso dell'app "Pad-Clock"

È possibile scaricare un app dall'iTunes-Store con il quale si può comandare il player.

Quando si collega l'iPhone/iPod o l'iPad per la prima volta al dock, compare la seguente avvertenza:



Premere "Yes", per scaricare l'app.

Funzioni generali

Aprire l'app.

- Sono disponibili cinque differenti design per l'orologio.
- Si possono impostare quattro sveglie.
- Si possono visualizzare informazioni meteorologiche.
- Si possono regolare volume e bassi.
- Toccare due volte lo schermo principale per arrivare allo schermo della riproduzione.
- Nello schermo della riproduzione selezionare ad esempio il brano.



Eliminazione degli errori

Se l'apparecchio non funziona come previsto, effettuare una verifica utilizzando le seguenti tabelle.

Se non si riesce a eliminare l'anomalia seguendo le verifiche descritte, contattare la casa produttrice.

Problemi con l'apparecchio

Sintomo	Possibile causa/rimedio
L'apparecchio non si accende.	L'apparecchio non è alimentato dalla corrente. Collegare correttamente il cavo di rete alla presa elettrica.
Non si sente alcun suono.	Aumentare il volume. Potrebbe essere stata scelta la fonte sbagliata. Aumentare il volume. Staccare il cavo Audio dalla presa esterna AUX IN.
Si sente un fruscio.	Un cellulare o un altro dispositivo vicino all'apparecchio emettono onde radio che creano disturbo. Allontanare il cellulare o il dispositivo dall'area dell'apparecchio.
Vi sono altri disturbi di funzionamento, forti rumori oppure sul display compare un'indicazione non corretta.	I componenti elettronici dell'apparecchio sono disturbati. Estrarre la spina. Lasciare l'apparecchio staccato dalla fonte di energia per ca. 10 secondi. Collegare nuovamente l'apparecchio oppure inserire le batterie.
Altro problema.	Spegnere l'apparecchio. Estrarre la spina e reinserirla; accendere l'apparecchio.

Problemi con il telecomando

Sintomo	Possibile causa/rimedio
Il telecomando non funziona.	Batteria inserita male o quasi esaurita. Verificare la polarità, cambiare la batteria. Collegamento IR interrotto. Rimuovere gli oggetti, che si trovano tra il telecomando e l'apparecchio. Distanza troppo elevata. Distanza massima dall'apparecchio: 5 metri.

Problemi con la stazione docking

Sintomo	Possibile causa/rimedio
L'apparecchio non si collega.	Rimuovere e reinserire l'iPhone/iPod/iPad. Controllare che nella stazione docking non ci siano corpi estranei.
L'iPhone/iPod/iPad non viene caricato.	L'apparecchio non è collegato correttamente. Se necessario, ricollegarlo. Controllare che nelle prese non ci siano corpi estranei, se necessario pulire. L'apparecchio è nello stato "locked". Controllare se, quando non è inserito nella docking station, l'apparecchio funziona correttamente. Eventualmente leggere le istruzioni del produttore.
Non si sente alcun suono.	Aumentare il volume. Accendere la riproduzione su iPhone/iPod/iPad. Verificare la stazione docking. Provare un apparecchio differente, come lettore CD attraverso AUX. Verificare di usare il software più recente per l'apparecchio collegato. Premere il tasto IPOD. Disattivare l'azzeramento del volume MUTE

Problemi di riproduzione video

Sintomo	Possibile causa/rimedio
Nessuna immagine.	Impostare il canale AV corretto nella TV (Component, YpbPr). Controllare i cavi e i collegamenti.
Immagine deformata	Controllare la regolazione dei colori TV, il formato immagine, lo zoom Collegare l'apparecchio direttamente, non mediante il videoregistratore o altro.

Pulizia, cura



Scossa elettrica!

Per evitare il pericolo di una scossa elettrica, non pulire l'apparecchio con un panno umido o con l'acqua corrente.

Prima della pulizia staccare la spina.

Attenzione!

Non usare spugne abrasive, polvere abrasiva e solventi come alcol o benzina.

Pulire la custodia con un panno morbido, inumidito con acqua.

Informazioni sul copyright

Tutti marchi indicati sono marchi per prestazioni di servizi, marchi o marchi registrati dei relativi costruttori.

La duplicazione non autorizzata e la vendita di registrazioni da Internet/CD costituiscono una violazione del diritto d'autore e sono punibili.

La duplicazione non autorizzata di opere i cui diritti sono protetti, compresi programmi informativi, file, trasmissioni radiofoniche e opere musicali, può costituire una violazione del diritto d'autore ed essere punito dalla legge. Questo apparecchio non deve essere utilizzato per i suddetti scopi indebiti.

Dati tecnici

Dimensioni dell'apparecchio (largh. x prof. x altezza)	315 x 132 x 236 mm
Peso:	ca. 2 kg
Tensione:	Presenza di alimentazione: Ingresso 110-240 V corrente alternata, 50/60 Hz, 15 W Uscita: DC 18 V, 2,67 A 
Potenza di uscita:	2 x 3,0 W RMS
Condizioni ambientali:	+5 C fino a +35 C 5% - 90% di umidità relativa dell'aria (che non condensa)
Batteria del telecomando	2 x 1,5 V AAA LR 03, Micro
Presenza AUX	spinotto 3,5 mm
Presenza video	Presenza componenti - YPbPr, connettore cinch

Con riserva di modifiche tecniche ed errori. Le dimensioni sono approssimative.

Direttive e norme: Questo prodotto è conforme alla direttiva per la bassa tensione (2006/95/CE), alla direttiva ErP (2009/125/CE), alla direttiva CEM (2004/108/CE) e alla direttiva sul marchio CE.



Made for



iPod



iPhone



iPad

iPod / iPhone / iPad sono marchi di Apple Computer, Inc.,
registrati negli Stati Uniti e in altri Paesi.

"Made for iPhone/iPod/iPad" significa che un accessorio elettronico è stato progettato per collegarsi in modo specifico a iPhone/iPod/iPad ed è stato certificato dagli sviluppatori come conforme ai requisiti standard richiesti da Apple.

Apple non è responsabile del funzionamento di questo dispositivo o della sua conformità agli standard di sicurezza e normativi.

Smaltimento dell'imballaggio

Durante il trasporto, il vostro nuovo apparecchio è stato protetto dall'imballaggio. Tutti i materiali usati sono ecologicamente compatibili e riutilizzabili. Contribuite anche voi smaltendo l'imballaggio nel rispetto dell'ambiente. È possibile reperire informazioni sui sistemi di smaltimento presso il rivenditore o il proprio centro di smaltimento comunale.



Pericolo di soffocamento!

Non lasciare l'imballaggio e relativi componenti ai bambini.

Esiste il pericolo di soffocamento a causa delle pellicole e di altri materiali di imballaggio.

Smaltimento dell'apparecchio

I vecchi apparecchi non sono rifiuti privi di valore. Grazie allo smaltimento nel rispetto dell'ambiente, è possibile recuperare materie prime utili. Informarsi presso la propria amministrazione cittadina o comunale circa le opportunità di smaltimento adeguato ed ecologico dell'apparecchio. Prima dello smaltimento



dell'apparecchio rimuovere le batterie.

Questo apparecchio è contrassegnato in conformità alla direttiva 2002/96/CE sui rifiuti di apparecchiature elettriche ed elettroniche (RAEE).

Una volta terminato il suo ciclo di vita, questo prodotto non deve essere smaltito tra i normali rifiuti domestici, ma deve essere consegnato presso un punto di raccolta per il riciclaggio di apparecchi elettrici ed elettronici. Il simbolo sul prodotto, sul manuale d'uso o sull'imballaggio richiama a tale aspetto. I materiali vanno riciclati in base al proprio simbolo. Con il riutilizzo, il recupero dei materiali o altre forme di riciclaggio di vecchi apparecchi si contribuisce in modo decisivo alla protezione del nostro ambiente.



Pericolo di morte!

Una volta che l'apparecchio è fuori servizio, estrarre la spina della corrente elettrica. Estrarre il cavo di rete e rimuoverlo insieme alla spina.

