

FINLUX

farbfernsehgerät

42FLHD760



bedienungsanleitung

Inhalt

Funktionen	109	Navigieren in der Kanal-Gesamtliste	127
Zubehör	109	Verschieben von Kanälen in der Kanalliste	128
Einleitung	110	Löschen von Kanälen in der Kanalliste	128
Vorbereitung	110	Kanäle umbenennen	129
Sicherheitshinweise	110	Kanäle sperren	129
Netzspannung	110	Favoriten einrichten	129
Netzkabel	110	Einstellen von Favoriten bei Modellen für das übrige Europa	129
Feuchtigkeit und Wasser	110	Kanal zu einer Favoritenliste hinzufügen	130
Reinigung	110	Einstellen von Favoriten für UK-Modelle	130
Belüftung	110	Installation	131
Hitze und offenes Feuer	110	Dienstliste löschen (*)	131
Gewitter	111	Einstellungen	133
Ersatzteile	111	Einstellen von Favoriten bei Modellen für das übrige Europa:	133
Servicearbeiten	111	Einstellen von Favoriten für UK-Modelle:	133
Entsorgung	111	Kanalliste	133
Informationen für Benutzer in Ländern der Europäischen Union	111	AC3 Audio (*)	134
Kopfhörer-Lautstärke	111	Schwerhörige (*)	134
Installation	111	Receiver-Aktualisierung bei Modellen für das übrige Europa:	135
LCD-Bildschirm	111	Receiver-Aktualisierung für UK-Modelle:	136
Warnhinweis	111	Timer	137
Übersicht über die Fernbedienung	112	TV-Setup	138
xx800 LCD-TV und Bedientasten	113	Common Interface	138
Anschlüsse	113	Menüsystem Analog-TV	139
xx760 LCD-TV und Bedientasten	114	Menü Bild	139
Anschlüsse	114	FullPIX-Demo	139
xx785 LCD-TV und Bedientasten	115	Modus	139
Anschlüsse	115	Kontrast/Helligkeit/Schärfe/Farbe/Farbtone	139
Ansicht der Anschlüsse	116	Farbtemperatur	139
Stromanschluss	119	Rauschreduktion	140
Einlegen der Batterien in die Fernbedienung	119	Filmmodus	140
Betriebsbereich der Fernbedienung	119	Spielemodus (optional)	140
Ein-/Ausschalten des TV-Geräts	120	Speichern	140
TV einschalten:	120	Reset	140
Ausschalten des TV-Geräts	120	Menü Ton	140
Navigieren im Menüsystem	120	Lautstärke	141
Erste Einstellungen	121	Equalizer	141
Grundlegende Bedienung	122	Balance	141
Einstellung der Lautstärke	122	Kopfhörer	141
Programmauswahl	122	Lautstärke	141
Aufrufen des Hauptmenüs (Main Menu)	122	Balance	141
AV-Modus	122	Audiomodus	141
Einstellung der Lautstärke	123	AVL	141
Programmauswahl (Vorheriges oder nächstes Programm)	123	Effekt	141
Programmwahl (Direktzugriff):	123	Dynamischer Bass	142
Täglicher Betrieb	123	3D Panorama (optional)	142
Informationszeile	123	SRS TruSurr XT (optional)	142
Elektronischer Programmführer (EPG)	124	Subwoofer	142
Anzeige der Untertitel	125	Virtual Dolby (optional)	142
Digitaler Teletext bei den UK-Modellen	126	Speichern	142
Digitaler Teletext bei den EU-Modellen	126	Menü Funktion	142
Download über Antenne	126	Ausschalttimer	142
Breitbild	126	Kindersicherung	143
Menüsystem DIGITAL-TV	127	Sprache	143
Kanalliste	127	EXT-2 Out	143

Standard-Bildformat	143	Anschließen eines Decoders mit Antennenbuchse an das TV-Gerät	151
Blauer Hintergrund	143	Anschließen eines Decoders ohne Antennenbuchse an das TV-Gerät	151
Menühintergrund	143	TV und Videorecorder	151
Menü Zeitlimit	143	NTSC-Wiedergabe	151
Teletext-Sprache	143	Kopierfunktion	151
Menü Installation	144	Kamera und Camcorder	151
Programm	144	An den AV-Eingang anschließen	151
Band	144	An den S-VHS-Eingang anschließen	151
Kanal	144	Anschließen des Decoders an den Videorecorder	151
Farbnorm	144	Kopfhörer anschließen (optional)	151
Audiosystem	144	Audio-Lineout	151
Feinabstimmung	144	Tipps	152
Suche	144	Pflege des Bildschirms	152
VCR	145	Kein Strom	152
Programm speichern	145	Schlechte Bildqualität	152
Menü Programm	145	Eingabequellen	152
Name	145	CI-Modul (nur für DIGITAL-TV-Modelle)	152
Einfügen	145	Anhang A: Typische Anzeigemodi PC-Eingang ..	153
Löschen	145	Anhang B: Anschließen von Zusatzgeräten	153
APS (Autoprogrammierung)	145	Anhang C: Haupt- und PIP-PAP-	
Land	146	Bildkombinationen	154
Menü Installation in den AV-Modi	146	Anhang D: Antennenanschluss	154
Farbnorm	146	Anhang E: AV- und HDMI-Signalkompatibilität ...	155
VCR	146	Anhang F: Pinbelegung	156
Programm speichern	146	Erste Schritte	157
Menü Quelle	146	Einlegen der Batterien	157
Menüsystem im PC-Modus	146	Eigenschaften und Funktionen des Produkts	157
Menü Ton	147	Anhang G: Fernbedienung	157
Menü Funktion	147	Definition der Geräte und Verwendung der Fernbedienung	157
PC-Bildmenü	147	Programmier-Modus	157
Menü PC-Bildposition	147	Betriebsmodus	157
Autoposition	147	Tasten der Fernbedienung	158
Bildlage Horizontal	147	Unterstützte Fernbedienungen	158
Bildlage Vertikal	147	Technische Daten	159
Pixelfrequenz	147	Wichtige Hinweise (nur für UK gültig)	160
Phase	147		
Erfassung „Kein Signal“ oder „Signal nicht im gültigen Bereich“ (optional)	148		
Anzeige der TV-Information	148		
Stummschaltungsfunktion	148		
Picture-in-Picture (PIP)-, Picture-and-Picture (PAP)-Modi	148		
Standbild	148		
Zoom-Modi	148		
Auto	149		
Voll (Full)	149		
4:3	149		
Panorama	149		
14:9 Zoom	149		
Kino	149		
16:9 Untertitel	149		
Teletext	150		
Anschließen von Zusatzgeräten	150		
High Definition	150		
Über Scart	150		
Über Antenneneingang	150		
Decoder	150		

Funktionen

- LCD-Farbfernsehgerät mit Fernbedienung.
- Zwei HDMI-Anschlüsse für Digital-Video und – Audio, für HighDefinition-Signale geeignet.
- Volle HD-Auflösung (1920x1080).
- Es können 100 VHF-P rogramme, UHF-Bänder oder Kabelkanäle voreingestellt werden.
- Einstellen von Kabelkanälen möglich.
- OSD-Menüsystem
- 2 SCART-Buchsen für den Anschluss externer Geräte.
- AV-In and S-Video.
- Stereo-Audiosystem (Virtual Dolby).
- Teletext, Fastext, TOPtext.
- Kopfhöreranschluss.
- Autoprogrammierung.
- Automatische Sendersuche (vorwärts und rückwärts).
- Ausschalttimer.
- Kindersicherung.
- Automatische Stummschaltung, wenn keine Übertragung stattfindet.
- NTSC-Wiedergabe.
- PIP / PAP / PAT-Funktionen.
- AVL (Automatische Lautstärkebegrenzung)
- Automatisches Standby, wenn kein gültiges Signal empfangen wird.
- * PLL (Frequenzsuche).
- PC-Eingang.
- Plug&Play für Windows 98, ME, 2000, XP, Vista.
- Audio Line Out.

**Vertrieben durch: VESEG GmbH, 66780
Rehlingen-Siersburg, Germany.**

Zubehör



Fernbedienung

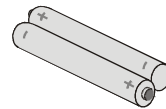

Batterien
2 X AAA

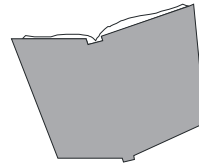

Betriebsanleitung

Einleitung



Wir danken Ihnen für den Kauf unseres FINLUX-Produkts. Dieses Handbuch führt Sie in die richtige Bedienung Ihres TV-Geräts ein.

Bitte lesen Sie dieses Handbuch sorgfältig durch, bevor Sie das TV-Gerät in Betrieb nehmen.

Bewahren Sie das Handbuch für die künftige Verwendung sicher auf.

Vorbereitung

Halten Sie um das Fernsehgerät mindestens 10 cm Abstand zu Möbeln etc. ein, um eine ausreichende Luftzirkulation zu gewährleisten. Vermeiden Sie gefährliche Situationen, indem Sie keine Gegenstände auf dem Gerät abstellen.

Verwenden Sie dieses Gerät nur in gemäßigten Klimabedingungen.

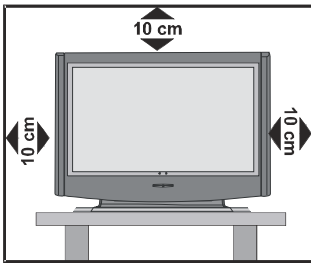

Sicherheitshinweise

Lesen Sie bitte zu Ihrer eigenen Sicherheit die folgenden Sicherheitshinweise sorgfältig durch.

Netzspannung

Das Gerät darf nur an einer Netzsteckdose mit 220-240 V Wechselspannung und einer Frequenz von 50 Hz betrieben werden. Stellen Sie sicher, dass Sie die richtige Spannung einstellen.

Netzkabel

Stellen Sie keine Gegenstände auf das Netzkabel (weder das Gerät selbst, noch Möbel usw.) und klemmen Sie das Kabel nicht ein. Das Netzkabel stets am Stecker festhalten. Stecken Sie das Gerät niemals durch Ziehen am Kabel aus und berühren Sie das Netzkabel niemals mit nassen Händen, da dies zu einem Kurzschluss oder zu einem Stromschlag führen

kann. Machen Sie niemals Knoten in das Kabel, und binden Sie es nie mit anderen Kabeln zusammen. Das Netzkabel muss so verlegt werden, dass niemand auf die Kabel treten kann. Beschädigungen am Netzkabel können zu Bränden oder Stromschlägen führen. Wenn das Netzkabel beschädigt ist und ausgetauscht werden muss, darf dies nur durch qualifizierte Personen erfolgen.

Feuchtigkeit und Wasser

Verwenden Sie dieses Gerät nicht in feuchter oder dunstiger Umgebung (vermeiden Sie das Badezimmer, die Spüle in der Küche oder die Umgebung der Waschmaschine). Achten Sie darauf, dass dieses Gerät niemals Regen oder Wasser ausgesetzt ist und stellen Sie keine mit Flüssigkeit gefüllten Gefäße, wie zum Beispiel Blumenvasen, auf dem Gerät ab. Halten Sie das Gerät vor Tropf- und Spritzwasser geschützt.

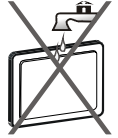

Sollte ein harter Gegenstand auf das Gerät fallen oder Flüssigkeit in das Gerät eindringen, müssen Sie das Gerät vom Netz trennen und durch eine qualifizierte Fachkraft überprüfen lassen, bevor es wieder in Betrieb genommen werden kann.

Reinigung

Ziehen Sie vor der Reinigung des Geräts den Netzstecker aus der Steckdose. Verwenden Sie keine flüssigen oder Sprühreiniger. Benutzen Sie ein weiches und trockenes Tuch.

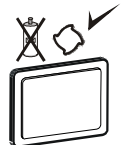

Belüftung

Die Schlitze und Öffnungen des Empfängers dienen der Belüftung und sollen einen reibungslosen Betrieb gewährleisten. Sollten diese Öffnungen blockiert oder abgedeckt werden, kann es zu einer Überhitzung des Geräts kommen.

Hitze und offenes Feuer

Das Gerät darf weder offenem Feuer noch anderen Quellen intensiver Hitzestrahlung, wie elektrischen Radiatoren, ausgesetzt werden. Stellen Sie sicher dass

keine offenen Flammen, wie z.B. angezündete Kerzen, auf das Gerät gestellt werden. Batterien dürfen niemals zu großer Hitze wie direkter Sonneneinstrahlung, Feuer od. dgl. ausgesetzt werden.



Gewitter

Trennen Sie das Netzkabel von der Steckdose, falls es Sturm oder Gewitter gibt oder das Gerät längere Zeit nicht benutzt wird (z.B., wenn Sie im Urlaub sind).



Ersatzteile

Falls Ihr Gerät ein Ersatzteil benötigt, stellen Sie sicher, dass die Person, die die Reparatur vornimmt, Teile verwendet, die vom Hersteller spezifiziert wurden oder die gleiche Spezifikation haben wie das Originalteil. Andere Ersatzteile könnten Brand, elektrische Schläge oder andere Gefahren verursachen.

Servicearbeiten

Überlassen Sie alle Wartungsarbeiten dem qualifizierten Kundendienstpersonal. Öffnen Sie das Gehäuse nicht selbst, da dies einen elektrischen Schlag nach sich ziehen kann.



Entsorgung

Hinweise zur Abfallentsorgung:

- Verpackung und Verpackungshilfen sind wiederverwertbar und sollten grundsätzlich auch wiederverwertet werden. Verpackungsmaterial, wie z.B. Plastiktüten, darf nicht in die Reichweite von Kindern gelangen.
- Batterien, auch schwermetalldfreie, dürfen nicht mit dem normalen Haushaltsmüll entsorgt werden. Bitte entsorgen Sie Ihre Batterien auf umweltgerechte Weise. Erkundigen Sie sich nach den gesetzlichen Vorschriften, die in Ihrem Gebiet gültig sind.
- Die Kaltkathoden-Leuchtstoffröhre im LCD-Panel enthält eine geringe Menge Quecksilber. Bitte beachten Sie die örtlichen Vorschriften bei der Entsorgung.

Informationen für Benutzer in Ländern der Europäischen Union

Dieses Symbol auf der Verpackung zeigt an, dass das



elektrische oder elektronische Gerät am Ende seiner Lebensdauer getrennt vom normalen Haushaltsmüll entsorgt werden muss.



Innerhalb der EU gibt es getrennte Sammel- und Recyclingsysteme. Für weitere

Informationen wenden Sie sich bitte an die örtlichen Behörden oder an den Händler, bei dem Sie das Produkt gekauft haben.

Trennung des Geräts vom Netz Der Netzstecker wird verwendet, um das TV-Gerät vom Netz zu trennen und muss daher stets gut zugänglich sein.

Kopfhörer-Lautstärke

Zu hoher Schalldruck oder zu hohe Lautstärken von Kopf- oder Ohrhörern können zu Gehörschäden führen.

Installation

Um Verletzungen zu vermeiden, muss dieses Gerät in Übereinstimmung mit den Installationsanweisungen sicher an der Wand befestigt werden (wenn diese Option verfügbar ist).

LCD-Bildschirm

Das LCD-Panel ist ein Hochtechnologieprodukt mit etwa einer Million Dünnschicht-Transistoren, die selbst feine Bilddetails auflösen. Gelegentlich können einige inaktive Pixel als unveränderlich blaue, grüne oder rote Punkte erscheinen. Wir möchten ausdrücklich darauf hinweisen, dass dies die Leistung Ihres Produkts nicht beeinträchtigt.

Warnhinweis

Lassen Sie das TV-Gerät nicht im Standby- oder aktiven Modus, wenn Sie weggehen.

LIZENZHINWEIS

Hergestellt unter Lizenz der Dolby Laboratories.

INHABER DER MARKENZEICHEN



TruSurround XT ist ein Warenzeichen der SRS Lab, Inc. Die TruSurround-Technologie wird unter Lizenz der SRS Labs, Inc. Verwendet.

Übersicht über die Fernbedienung

- ① Modusauswahl-LEDs
- ② Standby
- ③ Direkte Programmwahl
- ④ Keine Funktion
- ⑤ nächstes Programm
- ⑥ Lautstärke - / Lautstärke +
- ⑦ Menü
- ⑧ Programm zurück
- 9 Cursortasten
- ⑩ Teletext / Bild und TXT
- ⑪ Info
- ⑫ Bildgröße / Vergrößern
- ⑬ Install
- ⑭ Funktion
- ⑮ Bild / **nächste Seite** (*)
- ⑯ Ton / **vorhergehende Seite** (*)
- ⑰ Mix / PIP/PAP Ein / Aus
- ⑱ Indexseite / **Elektronischer Programmführer (EPG)** (*)
- ⑲ Mono / Stereo / Dual I-II
- ⑳ OK / Standbild / **Auswahl** (*)
- ㉑ TV / **DTV** (*)
- ㉒ Programm zurück
- ㉓ Stummschaltung (Mute)
- ㉔ Externe Quelle
- ㉕ RC-MODUS-AUSWAHL

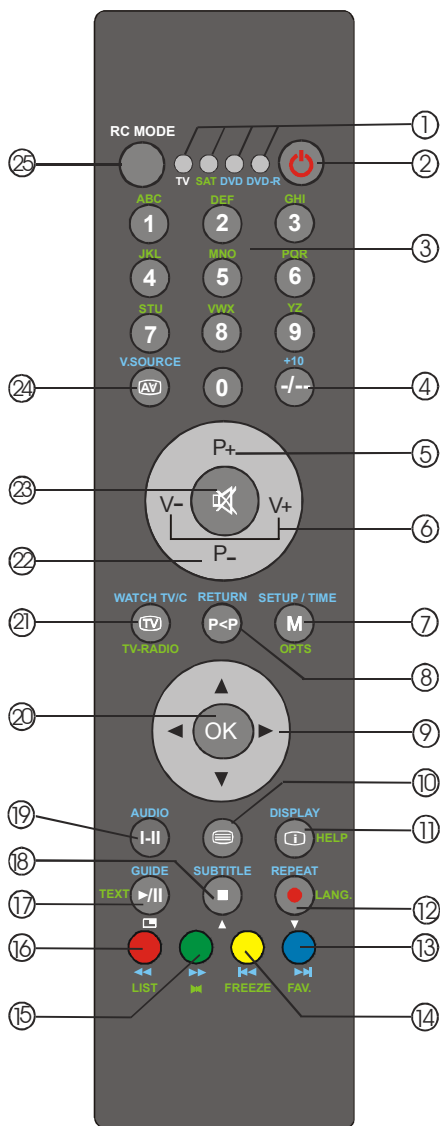

(*) Die fettgedruckten Funktionen sind nur bei DIGITAL-TV-Modellen verfügbar.

• Zur Programmierung der mitgelieferten Fernbedienung siehe Anhang G.

xx800 LCD-TV und Bedientasten

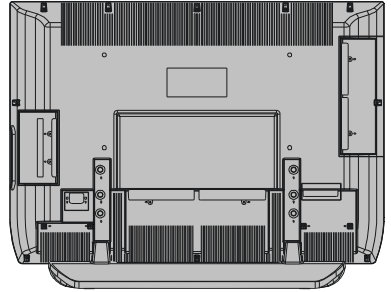
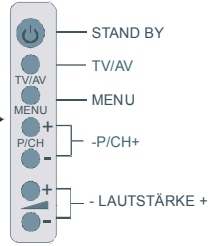
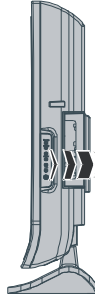
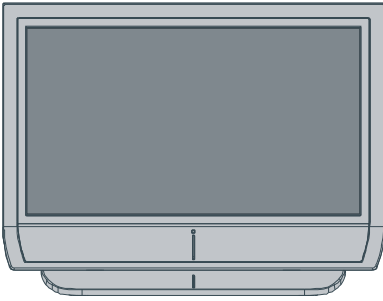

Anschlüsse

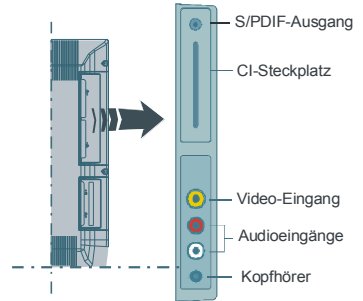
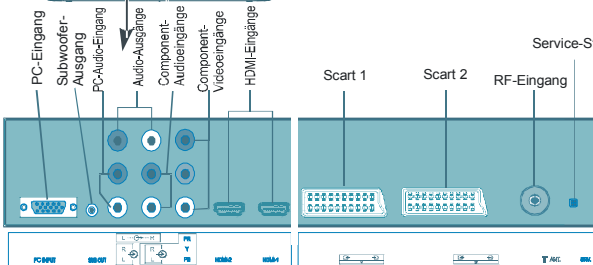

xx760 LCD-TV und Bedientasten

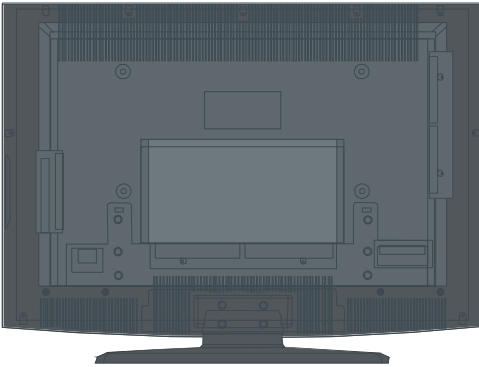
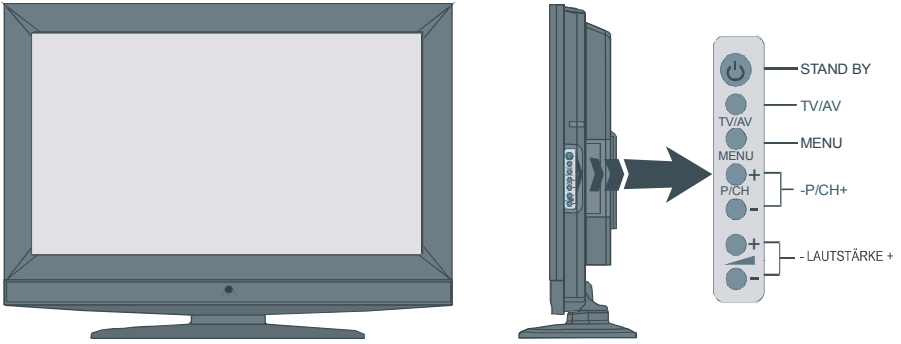

Anschlüsse

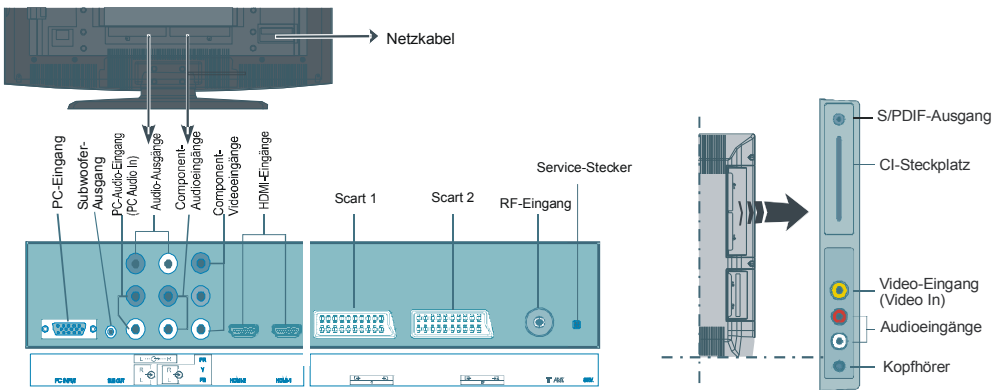

xx785 LCD-TV und Bedientasten

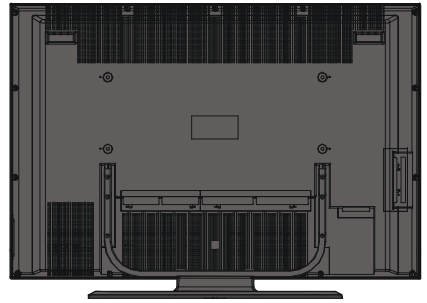
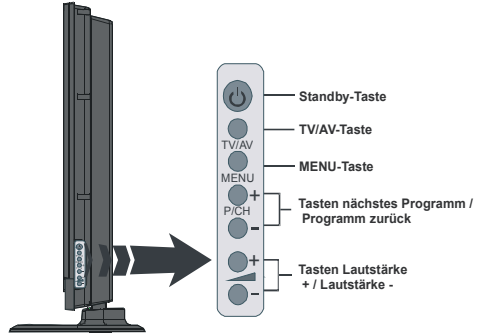
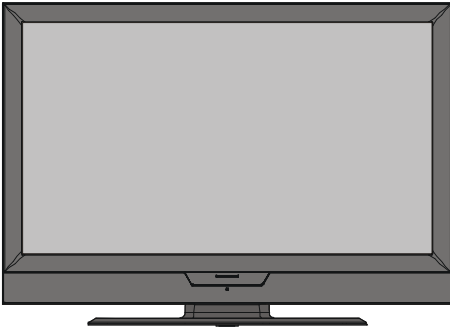

Anschlüsse

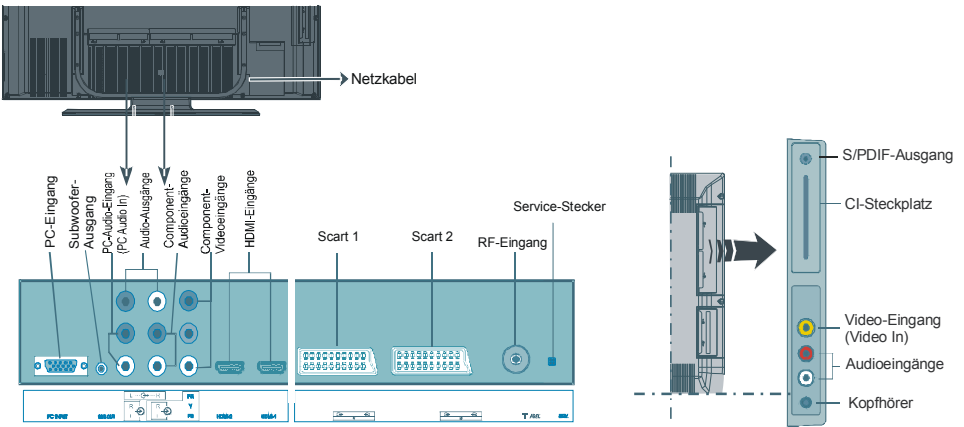

Ansicht der Anschlüsse



Der **S-Video**-Eingang wird verwendet, um ein **S-Video**-Signal anzuschließen (z.B. von einem Camcorder oder VCR) (optional).

*Um den **S-VIDEO**-Eingang zu verwenden, schließen Sie das Videokabel zwischen dem **S-VIDEO**-Eingang des TV-Geräts und dem S-Video-Ausgang des Zusatzgeräts an. Schließen Sie das Audiokabel zwischen den **AUDIOEINGÄNGEN** (in der Abbildung mit einem **C** angezeigt) des TV-Geräts und den Audiobuchsen des Zusatzgeräts an.*



Der **Videoeingang** wird zum Anschließen des Videosignals von Zusatzgeräten verwendet.

*Schließen Sie das Videokabel zwischen dem **VIDEO IN**-Anschluss des TV-Geräts und dem **VIDEO OUT**-Anschluss des Zusatzgeräts an.*



Die **Audioeingänge** werden zum Anschließen der Audiosignale von Zusatzgeräten verwendet.

*Schließen Sie das Audiokabel zwischen den **AUDIOEINGÄNGEN** des TV-Geräts und dem **AUDIOAUSGANG** des Zusatzgeräts an.*



Über die **Kopfhörer**-Buchse wird ein Kopfhörer an das System angeschlossen.

*Schließen Sie hier einen **KOPFHÖRER** an, um das TV-Audiosignal mit Kopfhörern zu hören (optional).*



Der **PC-Eingang** dient für den Anschluss eines PCs an das TV-Gerät.

Schließen Sie das PC-Kabel zwischen dem **PC-EINGANG** am TV-Gerät und dem PC-Ausgang des PCs an.



Die **PC-Audioeingänge** dienen zum Anschluss der Audioausgänge Ihres PCs, um das PC-Audiosignal hören zu können.

*Schließen Sie das PC-Audiokabel zwischen den **PC-AUDIOEINGÄNGEN** am TV-Gerät und dem Audioausgang Ihres PCs an.*



Die **Audioausgänge** dienen zur Ausgabe von Audiosignalen an ein externes Gerät, wie etwa eine optionale Stereoanlage.

Um externe Lautsprecher oder dgl. an Ihr TV-Gerät anzuschließen, verwenden Sie ein Audiokabel und die **AUDIO-LINEOUTS** des TV-Geräts.

-  (ROT-WEISS)

Die **Component Audio-Eingänge** werden zum Anschließen von Component Audio verwendet.

Schließen Sie das Audiokabel zwischen den **COMPONENT-AUDIOEINGÄNGEN** des TV-Geräts und den Audioausgängen des Zusatzgeräts an.

-  (GRÜN, BLAU, ROT)

Component Video-Eingänge (YpBPr) werden zum Anschließen von Component Video verwendet.

Die Component Audio- und Video-Eingänge dienen zum Anschließen eines Gerätes mit Component-Ausgabe. Schließen Sie das Component-Video-Kabel zwischen den **COMPONENT VIDEO-EINGÄNGEN** am TV und den Component-Videoausgängen des Geräts an. Achten Sie beim Anschließen darauf, dass die Buchsen mit den Buchstaben "Y", "Pb", "Pr" am TV mit den entsprechenden Buchsen am Gerät verbunden werden.

- 

Die **HDMI-Eingänge** dienen zum Anschluss eines Geräts, das eine **HDMI**-Buchse hat.

Ihr LCD-Gerät kann High-Definition-Bilder von Geräten wie High-Definition-Satellitenreceivern oder -DVD-Playern anzeigen. Diese Geräte müssen über die HDMI-Buchse oder die Component-Buchsen angeschlossen werden. Diese Buchsen können 720p- oder 1080i-Signale empfangen. Außerdem akzeptieren nur die HDMI-Modi Signale im 1080p-Format. Für einen Anschluss von HDMI zu HDMI ist keine Audioverbindung erforderlich.

Beachten Sie: Wenn Sie ein **DVD-HDMI-Adapterkabel** verwenden, müssen Sie auch das Audiokabel anschließen. Um den Audioanschluss von **HDMI-1** zu ermöglichen, verwenden Sie die **COMPONENT AUDIO-EINGÄNGE**. Für **HDMI-2** verwenden Sie die **PC-AUDIOEINGÄNGE**.

- 

Der **SCART 1**-Anschluss dient zur Eingabe von und Ausgabe an Zusatzgeräte(n).

Schließen Sie das **SCART**-Kabel zwischen einer der **SCART**-Buchsen des TV-Geräts und der **SCART**-Buchse des Zusatzgeräts (z.B. Decoder, VCR, DVD-Player) an.

Beachten Sie: Wenn ein externes Gerät über die **SCART**-Anschlüsse angeschlossen wird, schaltet das TV-Gerät automatisch in den AV-Modus. Wenn beide Scart-Buchsen zugleich verwendet werden, hat **SCART1** Priorität.

- 

Der **SCART 2**-Anschluss dient zur Eingabe von und Ausgabe an Zusatzgeräte(n).



An den **RF-Eingang** wird eine Antenne oder ein Kabel angeschlossen.

Beachten Sie: Wenn Sie einen Decoder oder einen Medienrecorder verwenden, sollten Sie das Antennenkabel über dieses Gerät mit einem geeigneten Antennenkabel an das TV-Gerät anschließen, wie in der Abbildung gezeigt.

- Dieser Anschluss dient nur für Service- und Wartungsarbeiten.



*CI-Steckplatz und **SPDIF Out**. Der CI-Steckplatz wird zum Einsetzen einer CI-Karte verwendet. Mit einer CI-Karte können Sie die kostenpflichtigen Kanäle sehen, die Sie abonniert haben. Weitere Informationen finden Sie im Abschnitt „Common Interface“. Der Ausgang **S/PDIF Out** wird zur Übertragung digitaler Audiosignale verwendet. Verwenden Sie ein RCA-Kabel zur Übertragung digitaler Audiosignale an ein Gerät mit einem **S/PDIF-Eingang**.*

-  (**Schwarz**)

Am Anschluss **Subwoofer Out** können Sie einen externen aktiven Subwoofer anschließen, um so einen wesentlich tieferen Basseffekt zu erzeugen.

Verwenden Sie ein geeignetes RCA-Kabel, um das Gerät an einen Subwoofer anzuschließen.

Stromanschluss

WICHTIG: Das Gerät ist nur für den Betrieb mit **220-240V Wechselspannung** bei einer Frequenz von **50 Hz** ausgelegt.

- Geben Sie Ihrem Gerät nach dem Auspacken genug Zeit, sich der Umgebungstemperatur im Raum anzupassen, bevor Sie es einstecken.
- Stecken Sie das Netzkabel in eine Netzsteckdose.

Einlegen der Batterien in die Fernbedienung

WARNHINWEIS: Batterien für die Fernbedienung werden mitgeliefert. Um einen Ladungsverlust zu vermeiden, sind die Batterien in Kunststoffolie eingeschweißt. Bitte entfernen Sie diese vor der ersten Verwendung.

- Entfernen Sie die Batteriefachabdeckung auf der Rückseite der Fernbedienung, indem Sie den angezeigten Teil leicht nach hinten schieben.
- Legen Sie zwei **AAA/R03**-Batterien oder einen gleichwertigen Typ ein. Legen Sie die Batterien in der richtigen Orientierung ein und setzen Sie die Batteriefachabdeckung wieder ein.

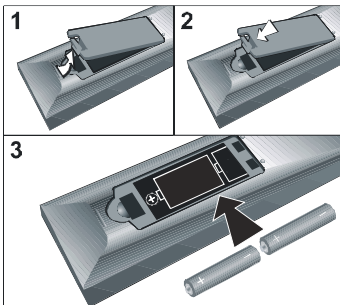

Beachten Sie: Nehmen Sie die Batterien aus der Fernbedienung heraus, wenn das Gerät längere Zeit nicht benutzt wird. Die Fernbedienung könnte andernfalls durch auslaufende Batterien beschädigt werden.

Betriebsbereich der Fernbedienung

- Richten Sie die Spitze der Fernbedienung auf die Fernbedienungssensor-LED des Fernsehgeräts, während Sie eine Taste drücken.

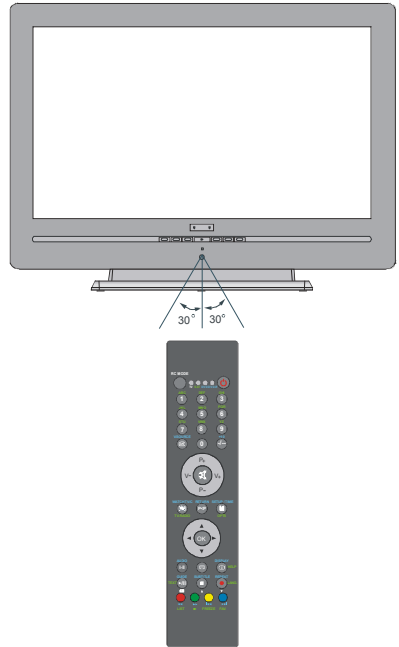

Die Reichweite beträgt ca. 7 m / 23 ft.

Ein-/Ausschalten des TV-Geräts

TV einschalten:

Schalten Sie Ihr TV-Gerät in zwei Schritten ein.

1- Schließen Sie das Netzkabel an das System an. Drücken Sie die Taste "⏻". Das TV-Gerät schaltet sich dann in den Standby-Modus (optional).

2- Um das TV-Gerät aus dem Standby-Modus einzuschalten:

Drücken Sie eine Zifferntaste auf der Fernbedienung, damit ein Programm ausgewählt wird, oder drücken Sie die Taste "-P/CH" oder "P/CH+" am TV-Gerät oder die Taste "P+" oder "P-" auf der Fernbedienung, um den zuletzt abgeschalteten Modus auszuwählen.

In beiden Fällen schaltet sich das Gerät ein.

Ausschalten des TV-Geräts

• Drücken Sie die Taste "⏻" (Standby) auf der Fernbedienung oder die Taste "⏻" am TV-Gerät. Das Gerät schaltet in den Standby-Modus.

Um das TV-Gerät ganz abzuschalten, ziehen Sie den Netzstecker aus der Steckdose.

Navigieren im Menüsystem

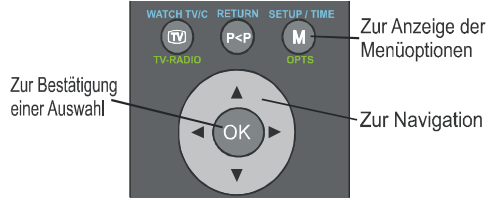

- Drücken Sie **M**, um das Hauptmenü aufzurufen.
- Drücken Sie die Taste **▲** oder **▼**, um ein Symbol auszuwählen. Drücken Sie die Taste **▶** oder **OK** für weitere Optionen.
- Drücken Sie die Taste **▲** oder **▼**, um eine Option zu markieren.
- Drücken Sie die Taste **◀** oder **▶**, um die Einstellungen zu ändern. Drücken Sie **OK**, um eine Einstellung vorzunehmen.
- Um das Menü zu verlassen oder aus einem Untermenü zurückzukehren, drücken Sie **M**.

Beachten Sie: Diese Erklärungen sind für die Navigation im gesamten Menüsystem gültig. Um die Optionen auszuwählen, die in den folgenden Abschnitten erklärt werden, lesen Sie bitte den Abschnitt „Navigation im Menüsystem“.

Erste Einstellungen

WICHTIG: Die folgenden Hinweise bis zum Abschnitt „Menüsystem Analog-TV“ sind nur für die Modelle mit DIGITAL-TV gültig.

Für UK-Modelle:

Wenn das TV-Gerät zum ersten Mal eingeschaltet wird, befindet es sich im Digital-Modus.

Da das TV-Gerät zum ersten Mal verwendet wird, sind noch keine Kanäle im Speicher vorhanden, und die folgende Meldung wird am Bildschirm eingeblendet:

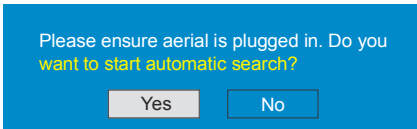

Das DIGITAL-TV stellt sich automatisch auf die UHF-Übertragungskanäle 21 bis 68 ein, sucht nach digitalen terrestrischen TV-Sendern und zeigt die Namen der gefundenen Kanäle an. Dieser Vorgang dauert etwa fünf Minuten.

Bei den Modellen für das übrige Europa:

Wenn Sie das Fernsehgerät zum ersten Mal einschalten, erscheint das Menü für die Sprachauswahl auf dem Bildschirm. Es erscheint die Mitteilung **“Willkommen. Bitte wählen Sie Ihre Sprache aus!”**, die in allen Sprachen nacheinander im Menü auf dem Bildschirm eingeblendet wird.

Markieren Sie mit den Tasten ▲ oder ▼ die gewünschte Sprache und drücken Sie die Taste OK. Im Menü “Sprachauswahl” wird neben dem Symbol OK die Aufforderung “OK drücken, um die markierte Sprachoption einzustellen” angezeigt.

Über die Taste (i) können Sie Informationen zur Benutzung des Menüs abrufen. Durch erneutes Drücken der Taste (i) können Sie das Hilfemenü wieder verlassen.

Danach wird das Menü Erstinstantion auf dem Bildschirm angezeigt. Wählen Sie durch Drücken der Tasten ◀ oder ▶ die gewünschte Länderoption und drücken Sie die Taste “SELECT”.

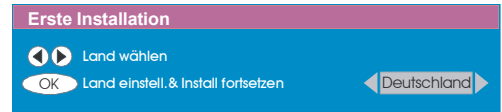

Das DIGITAL-TV stellt sich automatisch je nach den gewählten Ländernormen auf die Übertragungskanäle ein, sucht nach digitalen terrestrischen TV-Sendern und zeigt die Namen der gefundenen Kanäle an. Dieser Vorgang dauert etwa fünf Minuten.

Nach der Erstinstantion erscheint bei den Modellen für das übrige Europa folgender Hinweis auf dem Bildschirm.

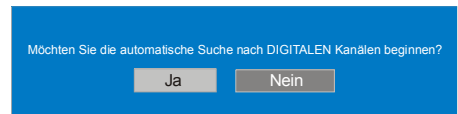

Status:

- Wählen Sie **“Ja”**, um den automatischen Suchlauf zu starten und **“Nein”**, um abzubrechen.
- Um eine **“Ja oder Nein”**-Option auszuwählen, markieren Sie die Option über die Tasten ◀ oder ▶ und drücken Sie die Taste “OK”.

Dieser Vorgang dauert etwa fünf Minuten. Über die Taste **“M”** können Sie den Suchvorgang jederzeit abbrechen.

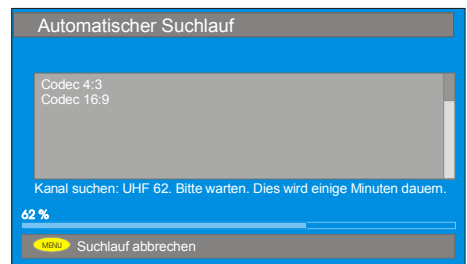

Nachdem die **Automatische Suche** abgeschlossen ist, wird über den folgenden Hinweis die analoge Kanalsuche abgefragt. Das

TV-Gerät schaltet in den Analog-TV-Modus.

Möchten Sie nach analogen Kanälen suchen?

Ja

Nein

Um nach analogen Kanälen zu suchen, wählen Sie **„Ja“**. Das folgende Menü zur Suche nach analogen Kanälen wird eingeblendet.



Stellen Sie die Option **Sprache** ein, indem Sie die Taste ◀ oder ▶ drücken. Drücken Sie die Taste ▲ oder ▼, um die Option **Land** zu markieren, und stellen Sie diese dann mit ◀ oder ▶ ein. Markieren Sie danach durch Drücken der Taste ▲ oder ▼ die Option **Textsprache-Region** und stellen Sie sie mit den Tasten ◀ oder ▶ ein. Drücken Sie die Taste **OK**, um fortzusetzen, wenn Sie fertig sind. Die folgenden OSD-Meldung wird eingeblendet:



Nach Abschluss des **ersten Autoprogrammierung** wird eine Programmliste auf dem Bildschirm angezeigt. In der Programmliste sehen Sie die Programmnummern sowie die Namen, die den Programmen zugeordnet sind.

Wenn Sie mit den Speicherplätzen und/oder den Programmnamen nicht einverstanden sind, können Sie diese in der Programmtabelle ändern. Mehr Informationen dazu finden Sie im Abschnitt „Programmtabelle“.

Grundlegende Bedienung

Sie können Ihr TV-Gerät sowohl mit den Tasten auf der Fernbedienung als auch mit den Tasten am Gerät bedienen.

Steuerung mit den Tasten am TV-Gerät.

Einstellung der Lautstärke

- Drücken Sie die Taste “▲ -”, um die Lautstärke zu verringern bzw. die Taste “▲ +”, um die Lautstärke zu erhöhen. In der Mitte des unteren Bildschirmrands wird daraufhin ein Lautstärkebalken (Schieberegler) eingeblendet.

Programmauswahl

- Drücken Sie die Taste **“P/CH +”**, um das nächste Programm aufzurufen bzw. die Taste **“P/CH -”**, um das vorherige Programm auszuwählen.

Aufrufen des Hauptmenüs (Main Menu)

- Drücken Sie die Taste **“MENU”**, um in das Hauptmenü (Main Menu) zu gelangen. Wählen Sie im Hauptmenü (Main menu) über die Tasten **“P/CH -”** oder **“P/CH +”** ein Untermenü aus und öffnen Sie dieses Untermenü über die Tasten “▲ -” oder “▲ +”. Informationen über die Benutzung der Menüs finden Sie im Abschnitt Menüsystem.

AV-Modus

Drücken Sie die Taste **“TV/AV”** im Bedienfeld am TV-Gerät, um das Gerät in die AV-Modi umzuschalten.

Steuerung über die Fernbedienung

Über die Fernbedienung Ihres TV-Geräts können Sie sämtliche Funktionen Ihres gewählten Modells steuern. Die Funktionen werden entsprechend dem Menüsystem Ihres TV-Geräts beschrieben.

Beschreibungen der Funktionen des Menüsystems finden Sie in den folgenden Abschnitten.

Einstellung der Lautstärke

Drücken Sie die Taste "V +", um die Lautstärke zu erhöhen. Drücken Sie die Taste "V -", um die Lautstärke zu verringern. In der Mitte des unteren Bildschirmrands wird ein Lautstärkebalken (Schieberegler) eingeblendet.

Programmauswahl (Vorheriges oder nächstes Programm)

- Drücken Sie die Taste "P -", um das vorhergehende Programm auszuwählen.
- Drücken Sie die Taste "P +", um das nächste Programm auszuwählen.

Programmwahl (Direktzugriff):

Drücken Sie die Zifferntasten auf der Fernbedienung, um Programme zwischen 0 und 9 auszuwählen. Das TV-Gerät schaltet dann auf das ausgewählte Programm. Um Programme zwischen 10 – 999 (DIGITAL-TV) oder 10-99 (analog) auszuwählen, drücken Sie der Reihe nach die Zifferntasten der gewünschten Programmnummer (Beispiel: für Programm 27 drücken Sie zuerst 2 und dann 7). Wenn zwischen der Eingabe der ersten und der zweiten Ziffer zuviel Zeit verstreicht, wird das Programm eingeschaltet, das der ersten Ziffer entspricht. Die zeitliche Begrenzung liegt bei 3 Sekunden.

Drücken Sie die Programmnummer direkt, um erneut Programme mit einer einstelligen Ziffern auszuwählen.

Täglicher Betrieb

Wenn Sie während des laufenden Betriebs auf die Taste "TV" drücken, schaltet das TV-Gerät zwischen den digitalen terrestrischen und den analogen Sendern hin und her.

Informationszeile

Wann immer Sie über die Tasten "P-" / "P+" oder die Zifferntasten den Kanal ändern, wird das Kanalbild zusammen mit einer Informationszeile am unteren Ende des Bildschirms angezeigt. Dieses Bild wird etwa drei Sekunden auf dem Bildschirm angezeigt. Die Informationszeile kann außerdem jederzeit angezeigt werden, indem Sie die Taste "i" auf der Fernbedienung drücken.

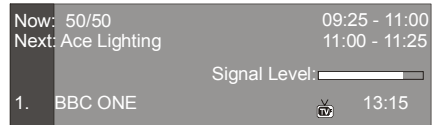

Für UK-Modelle



Für die Modelle für das übrige Europa

Die Informationszeile bietet eine Reihe von Informationen über den ausgewählten Kanal und die dazugehörigen Programme. Es wird der Name des Kanals angezeigt, zusammen mit seiner Kanallistennummer und einer Anzeige der Signalstärke, die auf diesem eingestellten Kanal empfangen wird.

Tipp

Nicht alle Kanäle strahlen die Programmdateien aus. Wenn der Name und die Zeiten des Programms nicht zur Verfügung stehen, wird "Keine Informationen verfügbar" in der Informationszeile angezeigt.

Hinweis zum Favoritenmodus für UK-Modelle:

In der Informationszeile wird auch ein Symbol angezeigt, wenn der Kanal zu den Favoriten gehört.

Symbol für Favoritenkanäle 😊 .

Wenn der ausgewählte Kanal gesperrt ist, müssen Sie den richtigen vierstelligen Code eingeben, um den Kanal sehen zu können.

Passwort eingeben

Elektronischer Programmführer (EPG)

Einige, aber nicht alle Kanäle senden Information über die laufende sowie nachfolgende Sendungen. Beachten Sie, dass die Informationen zu Sendungen automatisch aktualisiert werden. Wenn in den Kanälen keine Informationen über Sendungen verfügbar sind, werden nur die Kanalnamen mit der Zeile **“Keine Informationen verfügbar”** angezeigt.

Drücken Sie die Taste “**⏏**”, um das Menü **EPG** aufzurufen.

- Im EPG-Menü können Sie die ausführliche Hilfe durch Drücken der “**i**”-Taste erhalten. Um das Fenster wieder zu schließen, drücken Sie diese Taste erneut.

aktuelle Kanal ist markiert. Drücken Sie die Tasten **▲** oder **▼**, um die Kanäle zu wechseln. Sie können außerdem die Tasten **▲** (ROT) oder **▼** (GRÜN) drücken, um seitenweise (vor oder zurück) in den Kanälen zu navigieren.

- Wenn Sie eine Sendung markieren, werden auf dem Bildschirm eine kurze und eine ausführlichere Beschreibung der laufenden Sendung, sowie die Start- und Endezeit angezeigt.
- Wenn die laufende Sendung markiert ist, schaltet das Gerät auf den markierten Kanal um, wenn Sie die Taste **“OK”** drücken.
- Wenn Sie bei der nächsten markierten Sendung die Taste **“OK”** drücken, wird eine Erinnerung für das markierte Programm gesetzt und über der markierten Kanalzeile erscheint ein Uhrensymbol.

Es können Erinnerungen eingerichtet werden, die anzeigen, dass ein Programm anfängt, während Sie gerade einen anderen Kanal ansehen. Wenn Sie eine Erinnerung für ein Programm einstellen, wird bei Erreichen der eingestellten Zeit abgefragt, ob Sie zu diesem Kanal wechseln möchten.

Die 7-Tage-EPG-Funktionalität ist nur für die UK-Modelle verfügbar.

- Drücken Sie die Taste **“M”**, um den 7-Tage-EPG zu sehen.
- Drücken Sie die Tasten **▲** oder **▼**, um durch Kanäle oder Programme zu navigieren.
- Drücken Sie die Tasten **◀** oder **▶**, um durch die Kanal- bzw. Programmliste zu navigieren.



OSD für UK-Modelle



OSD bei Modellen für das übrige Europa

- Im EPG-Menü werden alle Kanäle angezeigt. Der



- Drücken Sie die Tasten **“GRÜN/ROT”**, um die Programmplanzeit zu ändern. Drücken Sie die Taste **“GELB/BLAU”**, um eine erweiterte Ansicht des Tagesplans zu erhalten und ihn vorwärts bzw. rückwärts durchzublätern.
- Über die Taste **“(i)”** können Sie einfach eine ausführliche Hilfe aufrufen. Durch erneutes Drücken der Taste **“(i)”** können Sie das Hilfe-Menü wieder ausblenden.
- Die Startzeit für **EPG** ist die aktuelle Zeit. Sie können am Bildschirm die Programminformation für die nächsten zwei Stunden sehen. Durch Drücken der Tasten **▲** oder **▼** können Sie zu den folgenden/vorhergehenden Stunden wechseln, während die Programmliste markiert ist.
- Wenn Sie bei der nächsten markierten Sendung die Taste **“ok”** drücken, wird eine Erinnerung für das markierte Programm gesetzt, und auf dem Bildschirm wird ein Uhrensymbol eingeblendet. Es können Erinnerungen eingerichtet werden, die anzeigen, dass ein Programm anfängt, während Sie gerade einen anderen Kanal ansehen. Wenn Sie eine Erinnerung für ein Programm einstellen, wird bei Erreichen der eingestellten Zeit abgefragt, ob Sie zu diesem Kanal wechseln möchten.



Bei den Modellen für das übrige Europa gehen Sie wie folgt vor:

Es kann eine Erinnerung für das Programm eingerichtet werden, die Ihnen dann anzeigt, dass ein Programm anfängt, während Sie gerade einen

anderen Kanal ansehen. Wenn Sie eine Erinnerung für ein Programm einstellen, wird bei Erreichen der eingestellten Zeit abgefragt, ob Sie zu diesem Kanal wechseln möchten.



- Über die Taste **“BLAU”** können Sie den ausführlichen Programmplan einblenden.
- Über die Taste **“(i)”** können Sie rasch eine ausführliche Hilfe aufrufen. Durch erneutes Drücken der Taste **“(i)”** können Sie das Hilfe-Menü wieder ausblenden.

Wenn Sie die Taste **“BLAU”** drücken, erscheint das folgende EPG-Menü auf dem Bildschirm.

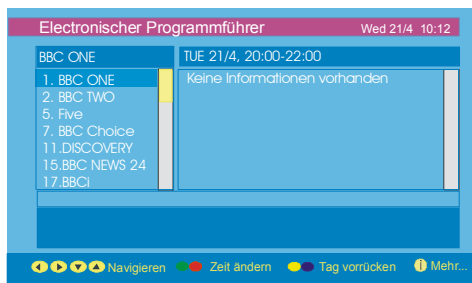

- Durch Drücken der Taste **“GELB/BLAU”** können Sie das Tagesprogramm einen Tag vor und zurück blättern.
- Drücken Sie die Tasten **“GRÜN / ROT”**, um die Programmplanzeit zu ändern.

Anzeige der Untertitel

Bei einer digitalen terrestrischen Sendung (DVB-T) werden manche Programme mit Untertiteln ausgestrahlt. Die Untertitel können beim Betrachten des Programms angezeigt werden.

Für UK-Modelle:

Drücken Sie auf die Taste "M", um das Hauptmenü anzuzeigen, die Tasten ▲ oder ▼, um die Zeile Einstellungen zu markieren und drücken Sie dann die Taste "SELECT", um das Menü Einstellungen aufzurufen.

Markieren Sie im Menü Einstellungen das Symbol "Untertitel" und stellen Sie über die Tasten ◀ oder ▶ entweder eine Sprachoption ein oder schalten Sie die Option "Untertitel" auf Aus.

Wenn durch Auswahl einer Sprachoption "Untertitel" aktiv ist, wird bei Drücken der Taste  folgende Warnmeldung auf dem Bildschirm angezeigt.

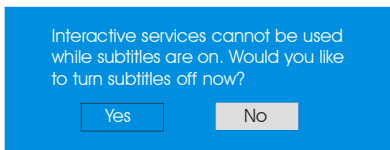

Bei Modellen für das übrige Europa:

- Wenn die Taste GRÜN gedrückt wird, wird der Bildschirm Untertitelauswahl angezeigt. Sie können die Untertitel auf EIN oder AUS stellen. Details zu den Optionen Untertitelsprache finden Sie im Abschnitt "Spracheinstellungen" im Abschnitt "Menü Einstellungen".

Digitaler Teletext bei den UK-Modellen

Bei einer digitalen, terrestrischen Sendung (DVB-T) können Sie neben Bildern und Ton auch digitalen Teletext sehen.

Digitale Teletext wird manchmal zeitgleich mit der normalen Sendung übertragen.



1. Drücken Sie die Taste .

Die Startseite des digitalen Teletext wird eingeblendet.

2. Steuern Sie diese Information über die farbigen Tasten, die Tasten ◀/▶/▼/▲ und die Taste OK.

Die Bedienfunktion kann je nach Inhalt des digitalen Teletextes unterschiedlich sein.

Folgen Sie den Anweisungen, die auf dem Bildschirm des digitalen Teletextes angezeigt werden.

- Wenn der Hinweis "Drücken Sie OK" oder eine ähnlich lautende Meldung erscheint, drücken Sie die Taste "OK".
- Wenn Sie die Taste  (Text) drücken, schaltet das TV-Gerät auf normalen Fernsehbetrieb zurück.
- Bei digitalen Sendungen verfügen Sie neben Kanälen, die digitalen Teletext zeitgleich mit den normalen Sendungen ausstrahlen, auch über Kanäle, die nur digitalen Teletext senden.
- Das Bildseitenformat beim Ansehen eines Kanals, der nur über digitalen Teletext verfügt, entspricht dem Bildseitenformat des vorher betrachteten Bilds.
- Wenn Sie erneut die Taste  (Text) drücken, wird der digitale Teletext angezeigt.

Digitale Teletext bei den EU-Modellen

Die Verwendung des Teletextes und seiner Funktionen entsprechen jenen des analogen Teletextsystems. Bitte beachten Sie die Hinweise zum "Analogen Teletext".

Download über Antenne

Um sicherzustellen, dass Ihr DIGITAL-TV stets auf dem neuesten Stand ist, müssen Sie dafür sorgen, dass das Gerät nach der Verwendung im Standby-Modus bleibt. Täglich um 03:00 sucht das DIGITAL-TV automatisch nach neuen Informationen, die gesendet werden, und lädt diese automatisch herunter. Dieser Vorgang dauert normalerweise etwa 30 Sekunden.

Wenn Sie dies ermöglichen wollen, müssen Sie in der Option Receiveraktualisierung die Zeile Automatischer Download auf "Aktiviert" stellen.

Breitbild

Je nach Art der übertragenen Sendungen können Programme in einer Anzahl verschiedener Formate angesehen werden. Drücken Sie mehrmals die

Taste "⊙", um zwischen **Auto** oder **16:9** auszuwählen.

Wenn die Option **Auto** ausgewählt wurde, wird das angezeigte Format von dem gesendeten Bild bestimmt.

Bitte beachten Sie: Die Menügröße passt sich der gewählten Bildgröße an.

Menüsystem DIGITAL-TV

Das DIGITAL-TV-Menü kann nur aufgerufen werden, wenn Sie eine digitale terrestrische Sendung verfolgen. Drücken Sie die Taste "TV/DTV", um DIGITAL TV einzuschalten, während das Gerät im analogen Modus ist.

Drücken Sie die Taste „M“. Das folgende Menü erscheint auf dem Bildschirm:

Bei den UK-Modellen sieht das Hauptmenü wie folgt aus:

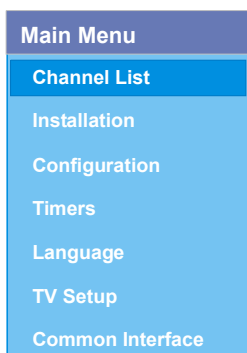

Bei den Modellen für das übrige Europa sieht das Hauptmenü wie folgt aus:

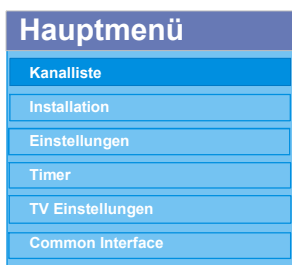

Kanalliste

Drücken Sie im Hauptmenü die Tasten ▲ oder ▼ auf der Fernbedienung, stellen Sie sicher, dass die erste Option Kanalliste markiert ist und drücken Sie die Taste "SELECT", um die **Kanalliste** anzuzeigen.

In diesem Menü können Sie folgende Aktionen ausführen:

1. Navigieren in der Kanal-Gesamtliste
2. Kanäle verschieben/sortieren
3. Kanäle löschen
4. Kanäle umbenennen
5. Kanäle sperren
6. Favoriten einrichten

* Abhängig von Ihrer Auswahl bei der Option Land im Zuge der Erstinstallation ab (bei Modellen für das übrige Europa). Die Option „VERSCHIEBEN/SORTIEREN“ der Kanalliste ist unter Umständen nicht sichtbar. **Bei den UK-Modellen ist diese Option nicht verfügbar.**

In der Option Kanalliste werden die Kanäle verwaltet.

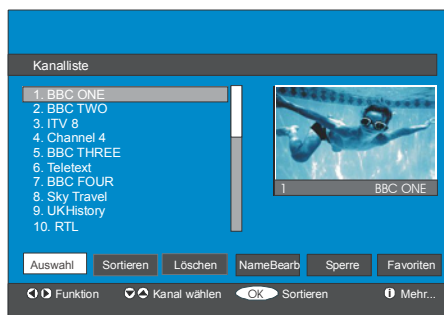

Navigieren in der Kanal-Gesamtliste

- Drücken Sie die Tasten ▲ oder ▼, um den vorhergehenden bzw. nächsten Kanal auszuwählen.
- Sie können die Tasten ▲ oder ▼ drücken, um einen Seite weiter nach oben oder unten zu blättern.

- Um einen bestimmten Kanal anzusehen, markieren Sie ihn mit den Tasten ▲ oder ▼, und drücken Sie dann die Taste "OK", während über die Tasten ◀ oder ▶ in der Option Kanalliste das Symbol "Select" markiert wird.

Verschieben von Kanälen in der Kanalliste

- Drücken Sie die Taste ▲ oder ▼, um den zu verschiebenden Kanal zu auswählen.
- Drücken Sie die Tasten ◀ oder ▶, um im Menü Kanalliste die Option "Verschieben/Sortieren" auszuwählen.

Neben der Option "OK" wird nun "Verschieben/Sortieren" eingeblendet; drücken Sie dann "OK", um den markierten Kanal auf die gewünschte Position in der Kanalliste zu verschieben.



Drücken Sie **OK**, und die folgende OSD wird eingeblendet.

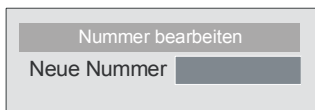

Geben Sie eine Nummer über die Zifferntaste auf der Fernbedienung ein und drücken Sie zur Bestätigung **OK**.

Beachten Sie: Wenn Sie die Programmnummer des Kanals, den Sie verschieben wollen, eingeben, erscheint die Meldung **„....Kanaldienste werden ersetzt. Wollen Sie fortsetzen?“** als OSD-Anzeige. Drücken Sie **OK** zur Bestätigung, oder **„Nein“** zum Abbrechen des Vorganges.

Löschen von Kanälen in der Kanalliste

- Drücken Sie die Taste ▲ oder ▼, um den zu löschenden Kanal zu auswählen.
- Drücken Sie die Tasten ◀ oder ▶, um im Menü Kanalliste die Option "Löschen" auszuwählen.

Im Menü Kanalliste befindet sich die Option "Löschen" neben der Option "OK" am unteren Bildschirmrand. Um den in der Kanalliste markierten Kanal zu löschen, drücken Sie die Taste "OK".



Drücken Sie die Taste "OK", um den in der Kanalliste markierten Kanal zu löschen. Der folgende Hinweis erscheint dann auf dem Bildschirm.

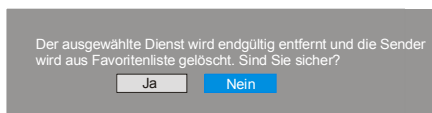

Hauptmenü bei Modellen für das übrige Europa wie oben gezeigt

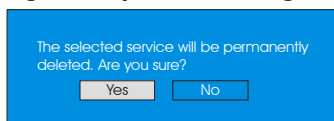

Hauptmenü bei Modellen für UK wie oben gezeigt

- Drücken Sie die Tasten ◀ oder ▶, um die gewünschte Option zu markieren.
- Wenn Sie die Taste "OK" drücken, während "Ja" ausgewählt ist, wird der markierte Kanal gelöscht.
- Wenn Sie "Nein" auswählen, wird der Löschvorgang abgebrochen.

Kanäle umbenennen

Um einen bestimmten Kanal umzubenennen, muss der Kanal über die Tasten ▲ oder ▼ markiert und anschließend über die Tasten ◀ oder ▶ das Symbol **“Namen bearbeiten”** markiert werden. Drücken Sie die Taste **“OK”**, um die Umbenennungsfunktion zu aktivieren.



Mit den Tasten ◀ oder ▶ verschieben Sie den Eingabepunkt zum nächsten/vorhergehenden Zeichen. Über die Tasten ▲ oder ▼ können Sie das aktuelle Zeichen ändern. So wird zum Beispiel das Zeichen ‚b‘ mit der Taste ▼ zu einem ‚a‘ oder mit der Taste ▲ zu einem ‚c‘. Durch Drücken der Zifferntasten **‘0...9’** können Sie das markierte Zeichen durch eines der Zeichen, die über der Taste aufgedruckt sind, ersetzen.

Drücken Sie die Taste **“M”**, um die Bearbeitung abzubrechen oder die Taste **“OK”**, um den neuen Namen zu speichern.

Kanäle sperren

Das Sperren von Kanälen bietet die Möglichkeit, bestimmte Kanäle nur mit Passwort zugänglich zu machen.

Um einen Kanal zu sperren, müssen Sie zunächst das Passwort für die Jugendschutzeinstellungen kennen. Es ist werksseitig auf 0000 gesetzt und kann nur im **Menü Einstellungen** geändert werden.

Markieren Sie den Kanal über die Tasten ◀ oder ▶ als gesperrt, und wählen Sie durch das Drücken der Tasten ▲ oder ▼ die Option **“Sperren”**. Drücken

Sie anschließend die ◀ oder ▶ Taste **“OK”**, um das Passwort zu bestätigen.



Passwort eingeben

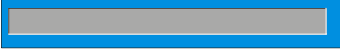

Geben Sie das Passwort über die Zifferntasten der Fernbedienung ein. Das Sperrsymbol  wird neben dem ausgewählten Kanal angezeigt. Wiederholen Sie den gleichen Vorgang, um die Sperre aufzuheben.

Favoriten einrichten

Einstellen von Favoriten bei Modellen für das übrige Europa

Sie können verschiedene Kanäle als Favoriten markieren, so dass Sie nur noch durch die Favoriten-Kanäle navigieren. Um einen Favoriten einzustellen, markieren Sie im unteren Teil des Menüs Kanalliste die Option **“Favoriten”**.

Markieren Sie im unteren Teil des Menüs Kanalliste die Option **Favoriten** und drücken Sie anschließend die Taste **“OK”**. Das Menü **Favoritenliste bearbeiten** wird eingeblendet.

Sie können Ihre Favoriten-Kanäle folgendermaßen auflisten: Liste 1, Liste 2, Liste 3, Liste 4 oder Liste 5.

Wenn Sie 5 Listen verwenden, können Sie Kanäle in verschiedene Kategorien einteilen (Sport, Music etc.). Wenn Sie dann die Listenummer der Favoriten-Kanäle im Untermenü **Favoriten-Modus** des Menüs **Einstellungen** aktivieren, aktivieren Sie

nur die Kanäle der ausgewählten Liste. Das Menü Einstellungen erreichen Sie vom Hauptmenü aus.

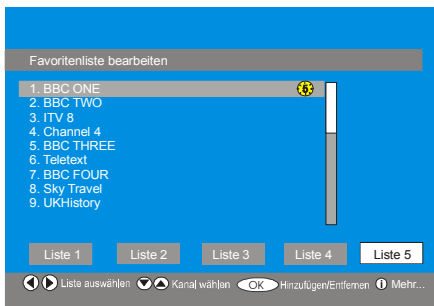

Kanal zu einer Favoritenliste hinzufügen

- Markieren Sie über die Tasten ▲ / ▼ den Kanal, den Sie zur Favoritenliste hinzufügen möchten.
- Drücken Sie die Tasten ◀ / ▶, um die Listennummer auszuwählen.
- Drücken Sie die Taste "OK", um den markierten Kanal der ausgewählten Liste hinzuzufügen.

Ein Symbol zeigt an, in welcher Favoritenliste sich jeder Kanal befindet. (In der obigen Abbildung zeigt das Symbol z.B. an, dass BBC ONE der **Liste 1** hinzugefügt ist.)

Kanal aus einer Favoritenliste entfernen:

- Markieren Sie den Kanal, den Sie aus der Favoritenliste entfernen möchten.
- Markieren Sie die Listennummer, aus welcher der Kanal entfernt werden soll, und drücken Sie die Taste "OK". Das Symbol der Listennummer verschwindet aus dem Menü.

Beachten Sie: Ein Kanal kann in mehreren Favoritenlisten vorhanden sein.

Um die **Favoriten** zu aktivieren, rufen Sie das Menü Einstellungen auf und wählen Sie die zu aktivierende Listennummer im **Favoriten-Modus** aus, indem Sie die Tasten ◀ oder ▶ drücken. Um die Favoriten abzubrechen, stellen Sie die Option **Favoriten-Modus** auf Off.

Mit der Taste BLAU durch die Favoritenkanäle navigieren:

Über die Taste "BLAU" können Sie in der Liste der Favoriten-Kanäle navigieren. Mit jedem Drücken der Taste "BLAU" können Sie nacheinander durch die bevorzugten Kanäle, die sich ganz oben auf jeder Kanalliste befinden, navigieren.

Wenn eine Kanalliste ausgewählt worden ist, können Sie durch die Favoriten-Kanäle in dieser Liste navigieren, indem Sie die Tasten "P/CH+" oder "P/CH-" drücken.

Einstellen von Favoriten für UK-Modelle

Sie können verschiedene Kanäle als Favoriten markieren, so dass Sie nur noch durch die Favoriten-Kanäle navigieren. Um einen Favoriten einzustellen, markieren Sie im unteren Teil des Menüs Kanalliste die Option "**Favoriten**".

Verwenden Sie die Tasten ◀ oder ▶, um die Option "**Favoriten**" am unteren Bildrand zu markieren, und markieren Sie anschließend alle Kanäle, die Sie zu der Favoritenliste hinzufügen wollen, mit den Tasten ▲ oder ▼ (oder den Tasten ▲ –ROT / ▼ –GRÜN). Drücken Sie anschließend die Taste "OK".

Ein Kanal, der als Favorit ausgewählt wurde, erscheint in der Hauptkanalliste mit einem Favoritensymbol () neben dem Kanalnamen.

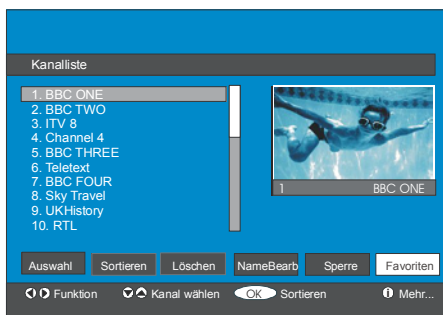

Anzeigen der Hilfe mit der Taste "i"

Drücken Sie menüübergreifend die Taste "i", um ausführliche Hilfe zu den Menüfunktionen zu

erhalten. Im Menü **Kanalliste** wird der folgende Hinweis eingeblendet.

Drücken Sie auf Ihrer Fernbedienung auf die Taste AUSWAHL, um den Kanal der hervorgehobenen Favoritenliste hinzuzufügen. Ein Symbol zeigt an, in welcher Favoritenliste sich ein Kanal befindet.

Hinweis:

Über die Option Weiter und die Taste “i” erhalten Sie schnelle und ausführliche Informationen über alle Menüs im DIGITAL-TV, wobei jeweils Informationen zu der markierten Menüoption eingeblendet werden.

Installation

Das Menü Installation soll Ihnen hauptsächlich beim effektiven Erstellen einer **Kanaltabelle** behilflich sein.

Bei Modellen für das übrige Europa enthält das Menü folgende Optionen:

1. Automatische Suche
2. Manuelle Suche
3. Dienstliste löschen
4. Erste Installation



Bei Modellen für UK enthält das Menü folgende Optionen:

1. Neue Kanäle hinzufügen
2. Erste Installation

NEUE KANÄLE HINZUFÜGEN

Dieses Einstellungsmenü besteht aus zwei Teilen:

- Automatische Suche
- Manuelle Suche



Automatische Suche :

Die Automatische Suche wird durch Drücken der Taste “OK” im Popup-Menü Automatische Suche gestartet. Alle Dienste werden durchsucht und es wird automatisch eine Kanaltabelle erstellt.

Alle gefundenen Kanäle werden nach ihren Kanalnummern sortiert gespeichert. Manche Dienste erscheinen möglicherweise nicht unter der richtigen Kanalnummer. Zum Zeitpunkt der Drucklegung übertragen noch nicht alle Sender Informationen zu ihren Kanalnummern.

Manuelle Suche :

Bei der manuellen Suche wird die Nummer des Multiplexers manuell eingegeben und es wird nur dieser Multiplexer nach Kanälen durchsucht. Für jede gültige Kanalnummer wird am unteren Rand des Bildschirms der Signalpegel, die Signalqualität und der Netzwerkname eingeblendet.

Bei beiden Suchmöglichkeiten wird jeder bestehende Kanal in der Datenbank nicht noch einmal gespeichert, damit es keine Duplikate gibt.

Dienstliste löschen (*)

(*) Diese Einstellung ist nur sichtbar, wenn die Option Land auf Dänemark, Schweden, Norwegen oder Finnland eingestellt ist.

Verwenden Sie diese Einstellung um die Kanalliste zu speichern. Drücken Sie die Taste ▲ oder ▼, um die Option Dienstliste löschen zu löschen, und drücken Sie anschließend **OK**. Auf dem Bildschirm erscheint die folgende OSD-Meldung.

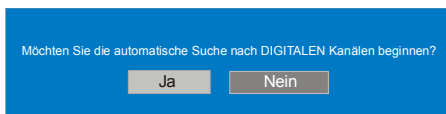

Drücken Sie **OK** zum Abbrechen.

Wählen Sie Ja, indem Sie die Taste ◀ oder ▶ drücken, und anschließend **OK**, um alle Kanäle zu löschen.

ERSTINSTALLATION

Sie können diese Option verwenden, um Standardeinstellungen zu laden, die werksseitig im Empfänger gespeichert wurden.

Um die Werkseinstellungen zu installieren markieren Sie das Menü **“Erste Installation“** und drücken Sie die Taste **“OK“**, worauf Sie um eine Bestätigung zum Löschen aller Kanäle und Einstellungen gebeten werden.

Bei den UK-Modellen erfolgt der Installationsvorgang so:

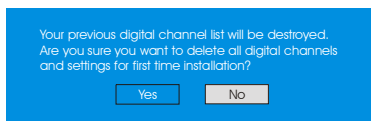
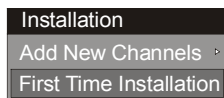

Durch Auswählen von JA und Drücken der Taste **“OK“** wird die bestehende Kanaltabelle gelöscht.

Nach dem Laden der Werkseinstellungen wird das Menü **“Erste Installation“** angezeigt.

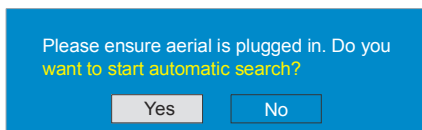

Drücken Sie die Taste **“OK“**, um die Installation zu starten. Nach Beendigung der Suche nach digitalen Kanälen wird eine Meldung eingeblendet, die die Suche nach analogen Kanälen abfragt.

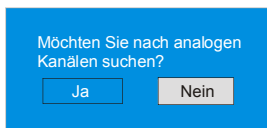

Bei den Modellen für das übrige Europa erfolgt der Installationsvorgang so:

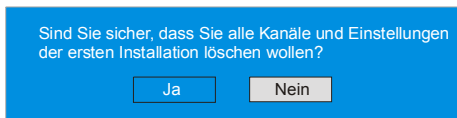

Nach dem Laden der Werkseinstellungen wird das Menü **“Erste Installation“** angezeigt.

Das Menü für die Sprachauswahl erscheint als erstes auf dem Bildschirm. Wählen Sie über die Tasten **▲** oder **▼** die gewünschte Sprachoption und aktivieren Sie sie mit der Taste **“OK“**.

Wenn die Sprache ausgewählt worden ist, wird über eine Meldung der Start der automatischen Suche abgefragt.

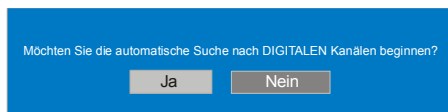

Markieren Sie über die Tasten **◀** oder **▶** die Option **“Ja“** und drücken Sie die Taste **“OK“**, um die Installation zu starten. Nach Beendigung der Suche nach digitalen Kanälen wird eine Meldung eingeblendet, die die Suche nach analogen Kanälen abfragt.

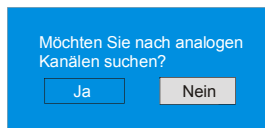

Markieren Sie über die Tasten **◀** oder **▶** die Option **“Ja“** und drücken Sie die Taste **“OK“**, um nach analogen Kanälen zu suchen. Das folgende Menü für eine analoge Kanalsuche wird eingeblendet.



Stellen Sie die Option **Sprache** durch Drücken der Taste ◀ oder ▶ ein. Drücken Sie die Taste ▲ oder ▼, um die Option **Land** zu markieren, und stellen Sie diese dann mit ◀ oder ▶ ein. Markieren Sie danach durch Drücken der Taste ▲ oder ▼ die Option **Textsprache** und stellen Sie sie mit den Tasten ◀ oder ▶ ein. Wenn Sie fertig sind, drücken Sie **OK**, um fortzusetzen:

Einstellungen

Drücken Sie die Taste "M", um das Hauptmenü anzuzeigen, und zweimal die Taste ▼, um die Option Einstellungen zu markieren. Drücken Sie dann die Taste "OK", um das Menü Einstellungen anzuzeigen. Drücken Sie die Taste "M", um das Menü wieder zu verlassen.



Für die Modelle für das übrige Europa

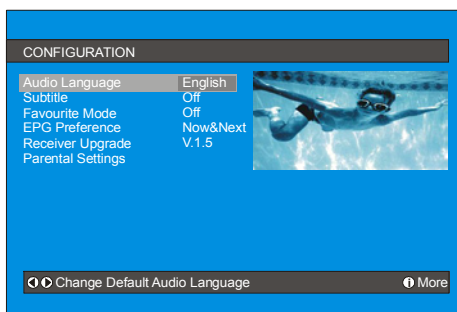

Für UK-Modelle

Erklärung des Menüs Einstellungen für beide Modelle:

Einstellen von Favoriten bei Modellen für das übrige Europa:

Diese Funktion aktiviert bzw. deaktiviert den Modus Favoriten-Liste.

Stellen Sie die Option Favoriten-Modus über die Tasten ◀ oder ▶ auf "Liste 1, Liste 2,..., Liste 5 oder Aus" ("List 1, List 2,..., List 5 or Off")

Wenn Sie "Aus" wählen, wird der Favoritenlisten-Modus deaktiviert.

Wenn der "Favoriten-Modus" über die Auswahl einer Kanallistennummer eingestellt wurde, kann im normalen Betriebsmodus durch das Drücken der Tasten "P+" und "P-" nur durch Kanäle navigiert werden, die vorher in der ausgewählten Kanalliste als Favoriten markiert wurden.

Einstellen von Favoriten für UK-Modelle:

Favoriten-Modus :

Diese Funktion aktiviert bzw. deaktiviert den Modus Favoriten-Liste. Siehe Kanalliste Menü Favourites auf Seite 13.

Verwenden Sie die Taste ◀ oder ▶, um den Favoriten-Modus ein- oder auszuschalten. Wenn der "Favoriten-Modus" aktiv ist, kann im normalen Betriebsmodus durch das Drücken der Tasten "P+" und "P-" nur durch Kanäle navigiert werden, die vorher in der Kanalliste als Favoriten markiert wurden.

Kanalliste

Die Funktion Kanalliste ist nur bei den Modellen für das übrige Europa verfügbar.

Markieren Sie im Menü Einstellungen die Option **Kanalliste** über die Tasten ▲ oder ▼.

Stellen Sie die Option **Kanalliste** über die Tasten ◀ oder ▶ auf "Nur TV" oder „Nur Radio“.

Diese Funktion beschränkt die Navigation auf den ausgewählten Kanallistentyp.

Bei der Einstellung "Nur Radio" kann mittels der Tasten P + oder P- ausschließlich durch Radiokanäle navigiert werden, die sich in der Kanalliste befinden.

AC3 Audio (*)

(*) Diese Einstellung ist nur sichtbar, wenn die Option Land auf Dänemark, Schweden, Norwegen oder Finnland eingestellt ist.

Markieren Sie in Menü **Einstellungen** die Option **AC3 Audio** über die Tasten ▲ oder ▼. Stellen Sie mit den Tasten ◀ oder ▶ die Option **AC3 Audio** auf Ein oder Aus.

Wenn der Kanal, den Sie ansehen, AC3 Audio unterstützt, können Sie diese Einstellung vornehmen.

Schwerhörige (*)

(*) Diese Einstellung ist nur sichtbar, wenn die Option Land auf Dänemark, Schweden, Norwegen oder Finnland eingestellt ist.

Wählen Sie mit den Tasten ▲ oder ▼ die Einstellung **Schwerhörige** und ◀ oder ▶ setzen Sie sie auf Ein oder Aus.

Wenn der Programmanbieter spezielle Audiosignale überträgt, können Sie diese Einstellung auf Ein setzen, um solche Signale zu empfangen.

Untertitel-Optionen

Digitale terrestrische TV-Kanäle können Untertitel senden, die auf dem Bildschirm für Hörgeschädigte angezeigt werden. Mit dieser Funktion können Sie die gewünschte Untertitelsprache auswählen und die automatische Anzeige von Untertiteln aktivieren, wann immer Untertitelinformationen gesendet werden.

Markieren Sie die Zeile **Untertitelsprache** im Menü **Einstellungen** und verwenden Sie die Tasten ◀ oder ▶ zum Navigieren durch "Aus" und die Sprachoptionen.

Systemsprache :

Die Option **Systemsprache** legt die Menüsprache auf dem Bildschirm fest.

Verwenden Sie die Tasten ◀ oder ▶ um die Systemsprache einzustellen. **Die Einstellung der**

Systemsprache ist nur bei den Modellen für das übrige Europa verfügbar.

Audiosprache :

Digitale, terrestrische TV-Kanäle können gleichzeitig Audiokanäle in mehr als einer Sprache senden. Mit dieser Funktion wählen Sie aus, in welcher Sprache Sie den Audiokanal hören, wenn Sie zu einem Kanal, der mehrere Audiokanäle sendet, wechseln.

Markieren Sie die Option **Audiosprache** im Menü **Einstellungen** und verwenden Sie die Tasten ◀ oder ▶ zum Navigieren durch die Sprachoptionen.

Jugendschutzeinstellungen :

Manche Kanäle senden Material, das die jüngeren Mitglieder Ihrer Familie nicht sehen sollten. Jeder Kanal kann "gesperrt" werden, damit er nicht zur Ansicht ausgewählt werden kann, ohne dass vorher ein vierstelliger PIN-Code eingegeben wird. Auf diese Art und Weise kann jeder beliebige Kanal, der für jüngere Zuschauer nicht geeignet ist, geschützt werden.

Diese Funktion aktiviert bzw. deaktiviert das Menü-Schutzsystem und ermöglicht eine Änderung des PIN-Codes. Funktion zur Kanal- und Menüsperre.

Markieren Sie die Option **Jugendschutzeinstellungen** über die Tasten ▲ oder ▼. Drücken Sie die Taste "SELECT", um zum Menü **Jugendschutzeinstellungen** zu gelangen. Es wird ein Dialogfenster geöffnet, in dem der Sperrcode abgefragt wird.

Passwort eingeben

Es gibt nur einen Code, der anfänglich auf "0000" gesetzt ist. Geben Sie den Sperrcode ein. Wenn der falsche Sperrcode eingegeben wurde, wird der folgende Hinweis eingeblendet und die Eingabe abgewiesen.

Falsches Passwort

Wenn Sie das Passwort korrekt eingeben, wird das Menü Jugendschutzeinstellungen **bei Modellen für das übrige Europa mit den folgenden Optionen angezeigt:**

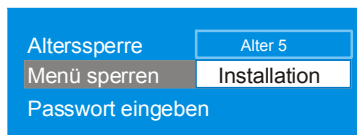

Markieren Sie über die Tasten ▲ oder ▼ das Menüsymbol, das eingestellt werden soll.

Altersbeschränkung :

Stellen Sie die Option Altersbeschränkung (Maturity Lock) über die Tasten ◀ oder ▶ auf "Aus, 4 Jahre, 5 Jahre 17 Jahre oder 18 Jahre". ("Aus, 4 Jahre, 5 Jahre, ..., 18 Jahre, Freigegeben ab 6 Jahren, Keine Altersbeschränkung (FRA) oder Nur für Erwachsene" ("Off, Age 4, Age 5, ..., Age 18, Freigegeben ab 6 Jahren, Universal viewing (FRA) or X-rated ESP".))

Menüsperre :

Dort können Sie die Sperre für das Hauptmenü oder das Installationsmenü einrichten/zurücksetzen, um den Zugriff zu sperren. Wenn die Menüsperre deaktiviert ist, ist das Menüsystem voll zugänglich.

Aus : Alle Menüs sind frei zugänglich.

Hauptmenü : Auf das Hauptmenü kann nur mit dem richtigen Sperrcode zugegriffen werden. Damit kann der Benutzer weder Kanäle hinzufügen, löschen, umbenennen, verschieben, noch Timereinstellungen vornehmen.

Installation: Das Menü Installation ist gesperrt, so dass der Benutzer keine Kanäle hinzufügen kann.

Beim Verlassen des Menüs Einstellungen werden die Änderungen gespeichert.

Sperrcode einstellen :

In diesem Menü können Sie den Sperrcode ändern und den Jugendschutzmodus einstellen oder ändern.

Der Vorgang für die Jugendschutzeinstellungen bei Modellen für UK sieht wie folgt aus:

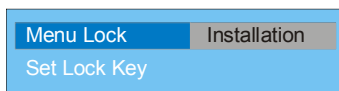

Dort können Sie die Sperre für das Hauptmenü oder das Installationsmenü einrichten/zurücksetzen, um den Zugriff zu sperren. Wenn die Menüsperre deaktiviert ist, ist das Menüsystem voll zugänglich. In diesem Menü können Sie den Sperrcode ändern und den Jugendschutzmodus einstellen oder ändern.

Dektiert : Alle Menüs sind frei zugänglich.

Hauptmenü : Auf das Hauptmenü kann nur mit dem richtigen Sperrcode zugegriffen werden. Damit kann der Benutzer weder Kanäle hinzufügen, löschen, umbenennen, verschieben, noch Timereinstellungen vornehmen.

Installation: Das Menü Installation ist gesperrt, so dass der Benutzer keine Kanäle hinzufügen kann.

Beim Verlassen des Menüs Einstellungen werden die Änderungen gespeichert.

Erklärung des Menüs Receiver-Aktualisierung für beide Modelle:

Receiver-Aktualisierung bei Modellen für das übrige Europa:

Das DIGITAL-TV kann über das Menü Einstellungen, in das Sie vom Hauptmenü aus gelangen, aktualisiert werden.



Markieren Sie im Menü Einstellungen (Configuration) die Option **“Receiver-Aktualisierung”** über die Tasten ▲ oder ▼ und drücken Sie die Taste “OK”, um den Aktualisierungsvorgang zu starten. Das folgende Menü erscheint auf dem Bildschirm.

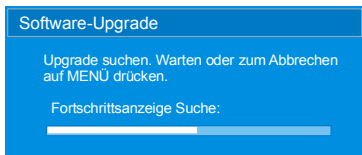

Wenn nach Abschluss des Suchvorgangs keine neuen Software gefunden worden ist, wird auf dem Bildschirm folgender Hinweis eingeblendet: **“Die Suche nach einer Aktualisierung wurde abgeschlossen. Es konnte keine neue Software gefunden werden”**.

Receiver-Aktualisierung für UK-Modelle:

Das DIGITAL-TV kann über das Menü Einstellungen, in das Sie vom Hauptmenü aus gelangen, aktualisiert werden.

Markieren Sie im Menü Einstellungen die Option **“Receiver-Aktualisierung”** über die Tasten ▲ oder ▼ und drücken Sie die Taste “OK”, um den Aktualisierungsvorgang zu starten.

Sie können die Receiversoftware auf zwei Arten aktualisieren: **Automatisch** und **Manuell**.

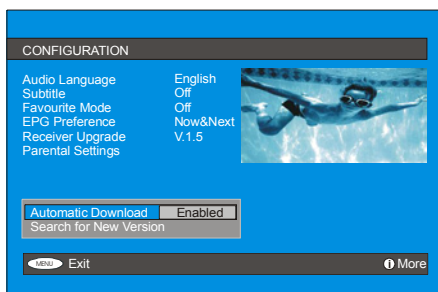

Automatischer Download (Automatische Aktualisierung)

Der **Automatische Download** wird mit den Taste ◀ oder ▶ aktiviert bzw. deaktiviert. Ist die Option aktiviert, gibt es zwei Möglichkeiten für die automatische Aktualisierung: Die erste besteht darin, jedesmal nach

neuer Software zu suchen, wenn das DIGITAL-TV in den Standby-Modus geht. Die zweite besteht darin, jede Nacht um 03:00 die Suche durchzuführen, sofern das DIGITAL-TV im Standby-Modus ist. Für beide Verfahren zur Automatischen Aktualisierung muss das Gerät im Standby-Modus bleiben.

Wenn die automatische Aktualisierung deaktiviert ist, ist diese Funktion nicht verfügbar.

Suche nach neuer Version (Manuelle Aktualisierung)

Die Manuelle Aktualisierung startet, wenn die Option **“Suche nach neuer Version”** mit den Tasten ▲ oder ▼ markiert und durch Drücken der Taste “OK” aktiviert wird.

Nachdem die Option **“Suche nach neuer Version”** aktiviert wurde, schaltet das DIGITAL-TV der Reihe nach auf jede in der internen Datenbank gespeicherte Frequenz und sucht nach neuer Software.

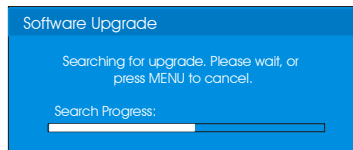

EPG-Priorität

Die Funktion EPG-Priorität ist nur für die UK-Modelle verfügbar.

Digitale terrestrische TV-Kanäle können gleichzeitig das Next&Now- und das 7-Tages-EPG senden.

Markieren Sie die Option EPG-Priorität im Menü Einstellungen und wählen Sie mit den Tasten ◀ oder ▶ eine der Optionen **Next&Now** und **7-Tage**.

Zeiteinstellungen

Die Funktion Zeiteinstellungen ist nur bei den Modellen für das übrige Europa verfügbar.

Markieren Sie im Menü Einstellungen die Option **Spracheinstellungen** über die Tasten ▲ oder ▼. Drücken Sie OK. Daraufhin wird das Untermenü Zeiteinstellungen eingeblendet.

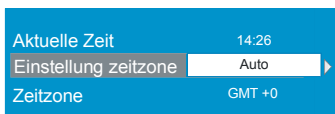

Markieren Sie die Option Zeitzoneneinstellung über die Tasten ▲ oder ▼. Die Einstellung dieser Option nehmen Sie mit den Tasten ◀ oder ▶ vor. Sie kann auf AUTO oder MANUELL gestellt werden. Wenn AUTO gewählt wird, können die Optionen Aktuelle Zeit und Zeitzone nicht eingestellt werden.

Wenn MANUELL ausgewählt wird, kann die Zeitzone geändert werden.

- Wählen Sie die Option Zeitzone mit den Tasten ▲ oder ▼. Verwenden Sie die Tasten ◀ oder ▶, um die Zeitzone zwischen GMT-12 oder GMT+12 zu ändern. Die aktuelle Zeit oben im Menü ändert sich dann entsprechend der eingestellten Zeitzone.

Timer

Sie können einen Timer einrichten, damit das TV-Gerät ohne Ihren Eingriff zu einem beliebigen Kanal wechselt. Damit können Sie Videoaufzeichnungen von Programmen vornehmen, wenn Sie nicht zuhause sind.

Durch Drücken der Taste „M“ gelangen Sie ins Hauptmenü. Markieren Sie über die Tasten ▲ oder ▼ die Option **Time** und drücken Sie die Taste „OK“, um das Menü Timer anzuzeigen.

Sie können bis zu fünf getrennte Timer einrichten und jeder wird im Timer-Bildschirm angezeigt, und zwar mit der Nummer der Sendung, dem ausgewählten Kanal, der Startzeit, der Endezeit und dem Modus - egal, ob das Ereignis aktiv ist (und ob darauf reagiert wird) oder nicht.

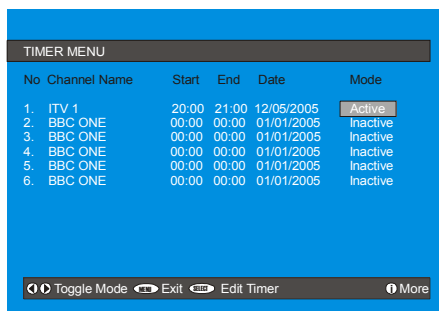

Für UK-Modelle



Für die Modelle für das übrige Europa

- Um einen Timereintrag zu erstellen, markieren Sie dessen Modus-Schaltfläche mit den Tasten ▲ oder ▼ und drücken Sie die Taste „ok“, um das Eingabefenster für den Timer zu öffnen.

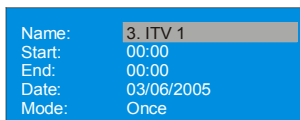

Für UK-Modelle



Für die Modelle für das übrige Europa

- In diesem Fenster können die folgenden fünf Einstellungen vorgenommen werden: Kanalname, Beginnzeit, Endezeit, Datum und Häufigkeitsmodus.
- Sie können mit den Tasten ▲ oder ▼ zwischen diesen Einstellungen hin- und herwechseln.
- Der Kanalname wird über die Tasten ◀ oder ▶ eingestellt, um den Kanal anzuzeigen, der das

Programm sendet.

- Die Start- und Endzeit und das Datum werden jeweils mit den Zifferntasten auf der Fernbedienung eingegeben, und zwar im 24-Stunden-Format.
- Die Option Wiederholung bestimmt, wie oft der Empfänger diesen Eintrag ausführen soll und wird mit den Tasten ◀ oder ▶ auf entweder Einmal, Täglich oder Wöchentlich eingestellt.

Wird ein ungültiger Wert für Start- oder Endzeit oder Datum eingegeben, erscheint die Meldung „Eingegebener Wert ungültig“ im Menü.

Wenn ein Timereintrag ausgeführt werden soll, während Sie fernsehen, schaltet das TV-Gerät auf den ausgewählten Kanal. Wenn der Timereintrag abgelaufen ist, schaltet das TV-Gerät auf den Kanal, auf den es vor der Aktion eingestellt war.

Der ausgewählte Digitalkanal wird über Scart-2 ausgegeben. Sie sollten Ihren VCR auf Scart-2 anschließen, um digitale Sendungen aufzuzeichnen.

TV-Setup

Über diese Option gelangen Sie zu den TV-Funktionen.

Vom Hauptmenü aus gelangen Sie zum Menü Digital-TV-Setup. Drücken Sie die Taste „M“, um das Hauptmenü (Main Menu) aufzurufen und markieren Sie über die Tasten ▲ oder ▼ die Option **“TV-Setup”**. Drücken Sie die Taste **“OK”**, um das Menü TV-Setup aufzurufen.



Im Abschnitt **Menüsystem Analog-TV** finden Sie ausführliche Informationen über sämtliche Menüoptionen.

Common Interface

Drücken Sie die Taste **M**, um das Hauptmenü (Main Menu) anzuzeigen, und markieren Sie die Zeile **“Common Interface”** über die Tasten ▲ oder ▼. Drücken Sie anschließend die Taste **OK**.

Um die kostenpflichtigen Kanäle der digitalen,

terrestrischen Sendungen nutzen zu können, ist es Voraussetzung, sich bei einem Pay-TV-Anbieter anzumelden.

Besorgen Sie sich durch die Anmeldung bei einem Pay-TV-Anbieter die CAM-Module und die Smartcard und setzen Sie sie wie folgt in das TV-Gerät ein:

- Schalten Sie das Fernsehgerät aus und ziehen Sie den Netzstecker.
- Stecken Sie das CAM-Modul und die SmartCard in den Schlitz, der sich im Anschlussfach auf der linken Seite des TV-Geräts (von vorne gesehen) befindet.
- Das CAM-Modul sollte korrekt eingesetzt werden. In der falschen Orientierung kann das Modul nicht eingesetzt werden. Versuchen Sie nicht, das CAM-Modul mit Gewalt einzusetzen, da dies sowohl das Modul als auch den Steckplatz am TV beschädigen kann.
- Schließen Sie das TV-Gerät wieder an die Stromversorgung an, schalten Sie es ein und warten Sie einen Moment, bis die Karte aktiviert wurde.
- Bei manchen CAM-Modulen kann folgende Einstellungen notwendig sein: Richten Sie das CAM-Modul ein, indem Sie das DIGITAL-TV-Menü, Option Common Interface aufrufen und die Taste **OK** drücken. (Das CAM-Setup-Menü wird nur dann eingeblendet, wenn es notwendig ist.)
- Um die Vertragsinformationen anzusehen:
- Rufen Sie das DIGITAL-TV auf; drücken Sie die Taste **M**, markieren Sie **Common Interface** und drücken Sie die Taste **OK**.
- Wenn kein Modul eingesetzt wurde, erscheint der Hinweis: **“Es konnte kein Common Interface-Modul gefunden werden”**.
- Weitere Informationen über die Einstellungen finden Sie in der Bedienungsanleitung des Moduls.

HINWEIS: Sie dürfen das CI-Modul nur einsetzen oder entfernen, wenn das TV-Gerät im **STANDBY-Modus** oder **ABGESCHALTET** ist.

Menüsystem Analog-TV

Wenn Sie Ihr TV-Gerät das erste Mal einschalten, erscheint zuerst der folgende Bildschirm.

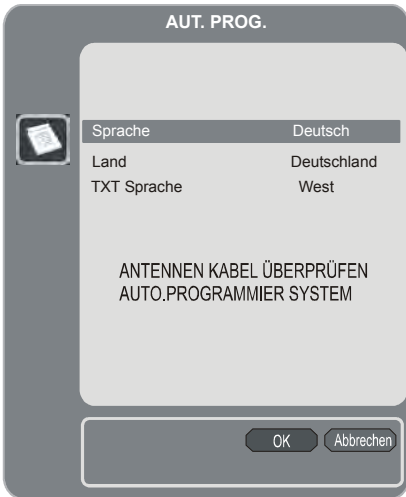

Wählen Sie die Optionen Sprache, Land und Textsprache mit den Tasten ▲ / ▼ und ◀ / ▶ aus. Drücken Sie die Taste "OK", um fortzusetzen. Zum Abbrechen drücken Sie die Taste "BLUE".

Für weitere Informationen zu diesem Vorgang lesen Sie bitte den Abschnitt "Menü Installation".

Menü Bild



FullPIX-Demo

Diese Option ist aktiv, wenn der Bildmodus im Menü Bild FullPIX ist (wenn PIP-PAP geöffnet ist, ist diese Option immer deaktiviert). Wenn Sie auf dieser Option **OK** drücken, startet das  Demo.

Das FullPIX-Demo teilt den Bildschirm in zwei Teile, mit einer vertikalen Linie in der Mitte. Im rechten Teil ist FullPIX aktiviert, im linken Teil deaktiviert. Im rechten Teil werden verschiedene Demo-Modi wie vertikale Schärfe, LCD-Übersteuerung, Kantenpolarisierung etc. aktiviert. Sie können dieses Menü über die Tasten MENU und CANCEL wieder verlassen.

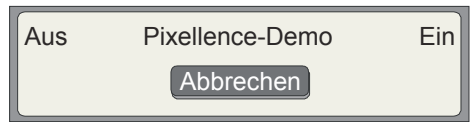

Beachten Sie: Die Funktion FullPIX wird nicht von allen Modellen unterstützt. Daher ist es möglich, dass diese Funktion nicht im Menü Bild Ihres Geräts vorkommt.

Modus

Je nach Ihren Wünschen können Sie die entsprechende Option **Modus** einstellen.

Drücken Sie die Taste ▲ oder ▼, um den **Modus (Mode)** auszuwählen. Drücken Sie die Taste ◀ oder ▶, um eine der folgenden Optionen auszuwählen: **Kino**, **Dynamisch** und **Natürlich**.

Kontrast/Helligkeit/Schärfe/Farbe/Farbton

Drücken Sie die Tasten ▲ oder ▼, um die gewünschte Option auszuwählen. Drücken Sie die Taste ◀ / ▶, um die Einstellung für diese Option zu ändern.

Beachten Sie: Die Option Farbton ist nur sichtbar, wenn das TV-Gerät ein NTSC-Signal empfängt.

Farbtemperatur

Wählen Sie die Option **Farbtemperatur** durch Drücken der Taste ▲ oder ▼. Drücken Sie die Taste ◀ / ▶, um eine der folgenden Optionen auszuwählen: **Kühl**, **Normal** und **Warm**.

Beachten Sie:

- Die Option **Kühl** ergibt ein Bild mit leichter Betonung von Blau.
- Die Option **Warm** ergibt ein Bild mit leichter Betonung von Rot.
- Wählen Sie **Normal** für normale Farben.

Rauschreduktion

Wenn das Übertragungssignal schwach oder verrauscht ist, können Sie mit der Option **Rauschreduktion** das Bildrauschen verringern.

Wählen Sie die Option **Rauschreduktion** durch Drücken der Taste **▲** oder **▼**. Drücken Sie die Taste **◀/▶**, um eine der folgenden Optionen auszuwählen: **Niedrig**, **Mittel**, **Hoch** und **Aus**.

Filmmodus

Filme werden mit einer anderen Zahl von Einzelbildern pro Sekunde aufgenommen als normale Fernsehprogramme.

Drücken Sie die Taste **▲** oder **▼**, um die Option **Filmmodus** auszuwählen. Durch Drücken der Taste **◀/▶** schalten Sie diese Funktion **Ein** bzw. **Aus**. Schalten Sie diese Funktion ein, wenn Sie sich Filme ansehen, um die Szenen mit schnellen Bewegungen besser sehen zu können.

Spielmodus (optional)

Wählen Sie die Option **Spielmodus** durch Drücken der Taste **▲** oder **▼** aus. Drücken Sie die Tasten **◀/▶**, um den Spielmodus auf Ein oder Aus zu stellen.

Wenn der Spielmodus auf Ein gestellt ist, werden spezielle Spieleinstellungen, die für eine bessere Videodarstellung optimiert wurden, geladen.

Während der Spielmodus aktiv ist, werden auch die Einstellungen für Bildmodus, Kontrast, Helligkeit, Schärfe, Farbe und Farbtemperatur ausgeblendet und deaktiviert.

Hinweise:

- Die Taste auf der Fernbedienung zur Auswahl des Bildmodus reagiert nicht, während der Spielmodus aktiv ist.

- Wenn Sie den Spielmodus auf Ein stellen, wird die Option FullPIX aus dem Menü Bild ausgeblendet und deaktiviert. Ebenso wird die Option Spielmodus aus dem Menü Bild ausgeblendet und deaktiviert, wenn die Option FullPIX aktiv ist.
- Wenn das TV-Gerät in den PIP-/PAP-Modus geschaltet wird, wird die Option Spielmodus aus dem Menü Bild ausgeblendet und deaktiviert.

Beachten Sie: Die Funktion Spielmodus wird nicht von allen Modellen unterstützt. Daher ist es möglich, dass diese Funktion nicht im Menü Funktion Ihres Geräts vorkommt.

Speichern

Wählen Sie die Option **Speichern** durch Drücken der Taste **▲** oder **▼** aus. Drücken Sie die Taste **▶** oder **OK**, um die Einstellungen zu speichern. Auf dem Bildschirm erscheint die Meldung **“Gespeichert”**.

Reset

Wählen Sie die Option **Reset** durch Drücken der Taste **▲** oder **▼** aus. Drücken Sie die Tasten **◀/▶** oder **OK**, um die Bildmodi auf die Werkseinstellungen zurückzusetzen.

Menü Ton

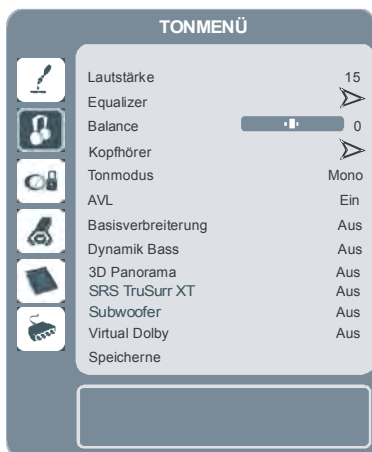

Lautstärke

Wählen Sie die Option **Lautstärke** durch Drücken der Taste ▲ oder ▼ aus. Drücken Sie die Taste ◀ / ▶, um den Lautstärkepegel zu verändern.

Equalizer

Drücken Sie die Taste ▲ oder ▼, um die Option **Equalizer** auszuwählen. Drücken Sie die Taste ◀ / ▶ oder **OK**, um das Menü Equalizer aufzurufen.

Im Menü Equalizer kann der Klangmodus über die Taste ◀ / ▶ auf folgende Optionen eingestellt werden: **Benutzer**, **Musik**, **Film**, **Sprache**, **Flat** und **Konzert**. Wählen Sie die gewünschte Frequenz über die Taste ▲ oder ▼ und erhöhen oder verringern Sie die Frequenzverstärkung, indem Sie die ◀ / ▶-Taste drücken.

Drücken Sie die Taste **M**, um zum vorhergehenden Menü zurückzukehren.

Beachten Sie: Die Einstellungen des Menüs *Equalizer können nur dann geändert werden, wenn **Benutzer** als der **Equalizermodus** eingestellt ist.*

Balance

Mit dieser Einstellung wird die Balance zwischen rechtem und linkem Lautsprecher eingestellt.

Wählen Sie die Option **Balance** durch Drücken der Taste ▲ oder ▼. Drücken Sie die Taste ◀ / ▶, um die Balance zu verändern. Die Balance kann zwischen **-32** und **+32** eingestellt werden.

Kopfhörer

Wählen Sie die Option **Kopfhörer** durch Drücken der Taste ▲ oder ▼ aus. Drücken Sie die Taste ▶, um das Menü Kopfhörer aufzurufen.

Die Optionen des Untermenüs Kopfhörer (Headphone) werden im Folgenden beschrieben:

Lautstärke

Wählen Sie die Option **Lautstärke** durch Drücken der Taste ▲ oder ▼ aus. Drücken Sie die Taste ▶, um die Lautstärke des Kopfhörers zu erhöhen. Drücken Sie die Taste ◀, um die Lautstärke des

Kopfhörers zu verringern. Die Lautstärke des Kopfhörers kann zwischen 0 und 63 eingestellt werden.

Balance

Wählen Sie die Option **Balance** durch Drücken der Taste ▲ oder ▼. Drücken Sie die Taste ▶, um die Balance nach rechts zu verschieben. Drücken Sie die Taste ◀, um die Balance nach links zu verschieben. Die Balance kann zwischen **-32** und **+32** eingestellt werden.

Drücken Sie die Taste **M**, um zum vorhergehenden Menü zurückzukehren.

Audiomodus

Drücken Sie die Taste ▲ oder ▼, um den **Audiomodus** zu ändern. Durch Drücken der Taste ◀ / ▶ können Sie zwischen den Modi **Mono**, **Stereo**, **Dual I** oder **Dual II** wählen, jedoch nur, wenn der gewählte Kanal den entsprechenden Modus unterstützt.

AVL

Die Funktion Automatische Lautstärkebegrenzung (AVL) stellt den Klang so ein, dass beim Umschalten zwischen Kanälen mit unterschiedlicher Lautstärke die Lautstärke gleich bleibt (zum Beispiel ist die Lautstärke von Werbesendungen oft höher als die von anderen Programmen).

Drücken Sie die Taste ▲ oder ▼, um die Option **AVL** auszuwählen. Drücken Sie die Taste ◀ / ▶, um AVL auf Ein oder Aus zu stellen.

Effekt

Wenn Sie eine Sendung in Mono ansehen, können Sie die Option **Effekt** einstellen, um einen stereoähnlichen, besseren Klang zu erzielen. Wenn das aktuelle Soundsystem Stereo ist, wird durch Einschalten dieses Effekts der Raumklang tiefer.

Drücken Sie die Taste ▲ oder ▼, um die Option **Effekt** auszuwählen. Drücken Sie die Taste ◀ / ▶, um **Effekt** auf ein oder aus zu stellen.

Dynamischer Bass

Dynamischer Bass wird zum Erhöhen des Basseffekts des TV-Geräts benutzt.

Wählen Sie die Option **Dynamischer Bass** durch Drücken der Taste ▲ oder ▼. Stellen Sie über die Taste ◀ / ▶ die Option Dynamischer Bass auf **Niedrig**, **Hoch** oder **Aus**. Sollten Sie gerne mit hoher Lautstärke fernsehen, raten wir von der Einstellung **Hoch** ab.

3D Panorama (optional)

Wählen Sie die Option **3D Panorama** durch Drücken der Taste ▲ / ▼ aus. Drücken Sie die Taste ◀ / ▶, um die Option 3D Panorama auf ein oder aus (off) zu stellen.

Beachten Sie: Die Funktion 3D Panorama wird nicht von allen Modellen unterstützt. Daher ist es möglich, dass diese Funktion nicht im Menü Ton Ihres Geräts vorkommt.

SRS TruSurr XT (optional)

Wählen Sie durch Drücken von ▲ / ▼ die Option **SRS TruSurr XT**. Drücken Sie die Taste ◀ / ▶, um die Option **SRS TruSurr XT** auf Ein oder Aus zu stellen.

Beachten Sie: Wenn die Option SRS TruSurr XT aktiv ist, sind die Optionen Effekt, Dynamischer Bass und Subwoofer im Menü Ton nicht verfügbar.

Beachten Sie: Die Funktion SRS TruSurr XT wird nicht von allen Modellen unterstützt. Daher ist es möglich, dass diese Funktion nicht im Menü Ton Ihres Geräts vorkommt.

Subwoofer

Sie können einen externen aktiven Subwoofer anschließen, um so einen wesentlich tieferen Basseffekt zu erzeugen.

Drücken Sie die Taste ▲ oder ▼, um die Option **Subwoofer** auszuwählen. Die Option Subwoofer kann auf **Ein** oder **Aus** gestellt werden.

Die Option Dynamischer Bass ist nicht verfügbar, wenn die Option **Subwoofer** auf **Ein** gestellt ist.

Stellen Sie die Option **Subwoofer** auf **Ein**, wenn Sie einen externen Subwoofer an das Gerät anschließen möchten.

Virtual Dolby (optional)

Wählen Sie die Option **Virtual Dolby** durch Drücken der Taste ▲ / ▼. Drücken Sie die Taste ◀ / ▶, um die Option **Virtual Dolby** auf ein oder aus zu stellen.

Beachten Sie: Die Funktion Virtual Dolby wird nicht von allen Modellen unterstützt. Daher ist es möglich, dass diese Funktion nicht im Menü Ton Ihres Geräts vorkommt.

Speichern

Wählen Sie die Option **Speichern** durch Drücken der Taste ▲ oder ▼ aus.

Drücken Sie die Taste ▶ oder **OK**, um die Einstellungen zu speichern. Auf dem Bildschirm erscheint die Meldung "**Gespeichert**".

Menü Funktion

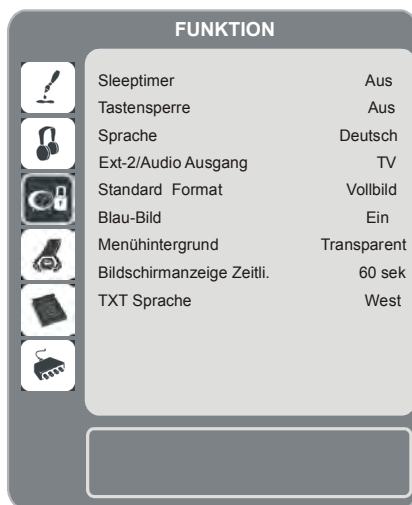

Ausschalttimer

Wählen Sie **Ausschalttimer** durch Drücken der Taste ▲ oder ▼. Wählen Sie **Ausschalttimer** durch Drücken der Taste ◀ / ▶.

Der Timer kann zwischen **Aus** und **120** Minuten in 10-Minuten-Intervallen eingestellt werden.

Wenn der **Ausschalttimer** aktiviert ist, schaltet das TV-Gerät nach Ablauf der ausgewählten Zeit automatisch in den Standby-Modus.

Kindersicherung

Drücken Sie die Taste **▲** oder **▼**, um die Option **Kindersicherung** auszuwählen.

Drücken Sie die Taste **◀/▶**, um die Kindersicherung auf **Ein** oder **Aus** zu stellen. Wenn Ein gewählt wird, kann das TV-Gerät nur über die Fernbedienung gesteuert werden. In diesem Fall sind die Tasten am Bedienfeld des TV-Gerätes (mit Ausnahme der **STANDBY**-Taste) außer Funktion gesetzt.

Wenn eine Taste gedrückt wird, erscheint die Meldung "**Kindersicherung Ein**" auf dem Bildschirm, während das Menü ausgeblendet bleibt.

Sprache

Wählen Sie die Option **Sprache** durch Drücken der Taste **▲** oder **▼** aus. Verwenden Sie die Taste **◀/▶**, um eine **Sprache** auszuwählen.

EXT-2 Out

Mit dieser Einstellung können Sie die Signalausgabe über **Ext-2** einstellen.

Drücken Sie die Taste **▲** oder **▼**, um die Option **Ext-2 Out** auszuwählen. Verwenden Sie die Taste **◀/▶** zur Einstellung.

Beachten Sie:

- Für die Quellen **YPbPr**, **PC** und **HDMI** ist nur **Audioausgabe** verfügbar. Die anderen Optionen haben **Audio- und Videoausgabe**.
- Wenn Sie ein Gerät an **EXT-1** anschließen, erhalten Sie keine Ausgabe über **EXT-1 Out**, wenn Sie zu einer anderen Quelle schalten oder im **DTV-Modus** die **PIP-/PAP-Funktionen** aktivieren.
- Um von einem **DVD-** oder **VCR-Gerät** zu kopieren, muss die gewünschte Auswahl für die Option **EXT-**

2 vorgenommen werden. Wenn Sie das Gerät an **EXT-1** anschließen, kopieren Sie das Bild vom **Tuner**.

Standard-Bildformat

Wenn der Zoommodus auf **AUTO** gestellt ist, stellt das TV-Gerät den Zoommodus automatisch in Abhängigkeit vom übertragenen Signal ein. Wenn keine **WSS-** oder **Bildgrößeninformation** vorhanden ist, verwendet das TV-Gerät die hier festgelegte Einstellung.

Wählen Sie die Option **Standard-Bildformat** durch Drücken der Taste **▲** oder **▼** aus. Über die Taste **◀/▶** können Sie den **Standard-Zoom** auf **Voll**, **Panorama**, **4:3** oder **14:9 Zoom** einstellen.

Blauer Hintergrund

Wenn das Signal schwach oder ausgefallen ist, ändert sich das TV-Bild auf blau. Um dies zu ermöglichen, stellen Sie die Option **Blauer Hintergrund** auf **Ein**.

Wählen Sie die Option **Blauer Hintergrund** durch Drücken von **▲** oder **▼** aus. Drücken Sie die Taste **◀/▶**, um die Option **Blauer Hintergrund** auf **ein** oder **aus** zu stellen.

Menühintergrund

Wählen Sie die Option **Menühintergrund** durch Drücken der Taste **▲** oder **▼** aus. Sie können den Menühintergrund durch Drücken der Taste **◀/▶** auf **Translucent** oder **Opaque** stellen.

Menü Zeitlimit

Um eine bestimmte Anzeigedauer für die Menüschrme einzustellen, stellen Sie hier den gewünschten Wert ein.

Wählen Sie die Option **Menü Zeitlimit** durch Drücken der Taste **▲** oder **▼** aus. Über die Taste **◀/▶** können Sie das Menü Zeitlimit auf **15 Sek**, **30 Sek** oder **60 Sek** einstellen.

Teletext-Sprache

Wählen Sie die Option **Teletext-Sprache** durch Drücken der Taste **▲** oder **▼** aus. Stellen Sie über

die Taste ◀ / ▶ die **Teletext-Sprache** auf **Westeuropa, Osteuropa, Griechenland-Türkei, Kyrillisch** oder **Arabisch** ein. Die Kombinationen für die Textsprache werden unten angegeben.

TEXTSPRACHE	SPRACHE	TEXTSPRACHE	SPRACHE	
Westeuropa	ENGLISCH	Griechenland-Türkei	ENGLISCH	
	FRANZÖSISCH		FRANZÖSISCH	
	SCHWEDISCH		SCHWEDISCH	
	FINNISCH		FINNISCH	
	DÄNISCH		DÄNISCH	
	TSCHECHISCH		DEUTSCH	
	SLOWAKISCH		NIEDERLÄNDISCH	
	DEUTSCH		SPANISCH	
	NIEDERLÄNDISCH		PORTUGIESISCH	
	SPANISCH		ITALIENISCH	
Osteuropa	PORTUGIESISCH	Kyrillisch	UNGARISCH	
	ITALIENISCH		TÜRKISCH	
	UNGARISCH		GRIECHISCH	
	ISLÄNDISCH		ISLÄNDISCH	
	FRANZÖSISCH		Arabisch	ENGLISCH
	SCHWEDISCH			FRANZÖSISCH
	FINNISCH			TSCHECHISCH
	DÄNISCH			SLOWAKISCH
	TSCHECHISCH			DEUTSCH
	SLOWAKISCH			NIEDERLÄNDISCH
	DEUTSCH			RUSSISCH
	NIEDERLÄNDISCH			LITAUISCH
	ITALIENISCH			LETTISCH
UNGARISCH	UKRAINISCH			
POLNISCH	ESTNISCH			
SLOWENISCH	ENGLISCH			
KROATISCH	FRANZÖSISCH			
RUMÄNISCH	ARABISCH			
	HEBRÄISCH			

Menü Installation

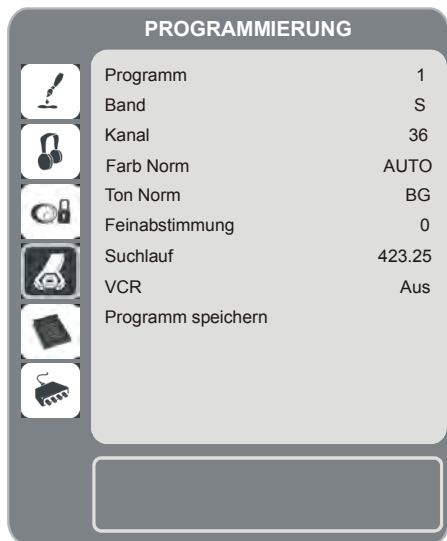

Programm

Wählen Sie die Option **Programm** durch Drücken der Taste ▲ oder ▼ aus. Wählen Sie die

Programmnummer mit der Taste ◀ / ▶ aus. Sie können außerdem eine Nummer eingeben, in dem Sie die Zifferntasten auf der Fernbedienung verwenden. Sie können 100 Programme zwischen 0 und 99 speichern.

Band

Für Band können Sie entweder **C** oder **S** auswählen. Drücken Sie die Taste ◀ / ▶, um die Option **Band** auszuwählen.

Kanal

Die Option Kanal kann über die Taste ◀ / ▶ oder die Zifferntasten verändert werden.

Farbnorm

Wählen Sie die Option **Farbnorm** durch Drücken der Taste ▲ oder ▼ aus. Drücken Sie die Taste ◀ / ▶, um das Farbsystem auf **PAL, SECAM** oder **AUTO** zu ändern.

Ist das Audiosystem auf **I** eingestellt, ist SECAM nicht als Option für die Farbnorm verfügbar.

Beachten Sie: Im **EXT-Modus** können Sie zusätzlich noch **NTSC 3.58, NTSC 4.43** und **PAL60** auswählen.

Audiosystem

Wählen Sie die Option **Audiosystem** durch Drücken der Taste ▲ oder ▼ aus. Drücken Sie die Taste ◀ / ▶ um das Audiosystem auf **BG, I, DK, L** oder **LP** zu ändern.

Feinabstimmung

Wählen Sie die Option **Feinabstimmung** durch Drücken der Taste ▲ oder ▼ aus. Drücken Sie die Taste ◀ / ▶, um die Abstimmung einzustellen.

Suche

Wählen Sie die Option **Suche** durch Drücken der Taste ▲ oder ▼ aus. Drücken Sie die Taste ◀ / ▶, um die Programmsuche zu starten. Sie können auch die gewünschte Frequenz über die Zifferntasten eingeben, wenn die Suchoption markiert ist.

VCR

Diese Option ist in allen Modi enthalten, mit Ausnahme von **YPbPr**, **HDMI** und **PC**.

Wenn Sie eine **VCR**-Quelle in einem dieser Modi sehen möchten, sollten Sie die Option **VCR**-Modus besser auf **Ein** stellen. Drücken Sie die Tasten ◀ / ▶, während die Option markiert ist, um sie auf **Ein** zu setzen.

Wenn Sie eine **DVD** sehen möchten, müssen Sie diese Option auf **Aus** stellen.

Programm speichern

Wählen Sie die Option **Programm speichern** durch Drücken der Taste ▲ oder ▼ aus. Drücken Sie die Taste ▶ oder **OK**, um die Einstellungen zu speichern. Auf dem Bildschirm erscheint die Meldung „**Programm gespeichert**“.

Menü Programm

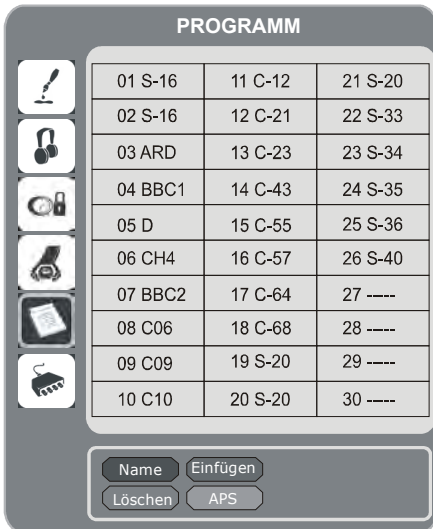

Durch Bewegen des Cursors in vier Richtungen können Sie auf einer Seite 20 Programme erreichen. Sie können den Cursor in den Seiten auf oder ab bewegen, indem Sie die Navigationstasten drücken, um alle dieser Programme im TV-Modus zu sehen (außer dem AV-Modus). Mit der Cursorbewegung erfolgt automatisch die Programmauswahl.

Name

Sie können den Namen eines ausgewählten Programmes durch Drücken der Taste **ROT** ändern.

Der erste Buchstabe des ausgewählten Namens wird markiert. Drücken Sie die Taste ▲ oder ▼, um diesen Buchstaben zu ändern und die Taste ◀ / ▶, um die anderen Buchstaben auszuwählen. Speichern Sie den Namen, indem Sie die Taste **ROT** drücken.

Einfügen

Wählen Sie das einzufügende Programm über die Navigationstasten aus. Drücken Sie die Taste **GRÜN**. Verschieben Sie das ausgewählte Programm mit Hilfe der Navigationstasten zum gewünschten Programmplatz und drücken Sie erneut die Taste **GRÜN**.

Löschen

Drücken Sie die Taste **GELB**, um ein bestehendes Programm zu löschen. Wenn Sie die Taste **GELB** nun nochmals drücken, wird das ausgewählte Programm aus der Programmliste gelöscht und die anderen Programme rücken entsprechend nach oben.

APS (Autoprogrammierung)

Wenn Sie die Taste **BLAU** für APS drücken, erscheint das Menü **APS** auf dem Bildschirm.



Land

Drücken Sie **▲** oder **▼**, um Ihr Land auszuwählen. Wenn Sie die APS-Funktion abbrechen möchten, drücken Sie die Taste **BLAU**.

Wenn Sie die Taste **OK** oder **ROT** zum Starten des APS drücken, werden alle gespeicherten Programme gelöscht und das TV-Gerät sucht erneut nach den verfügbaren Kanälen. Während der Suche wird die folgende OSD-Meldung eingeblendet:

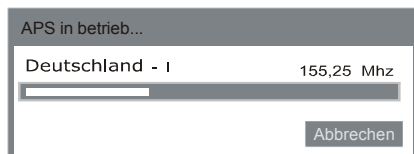

Wenn Sie die Taste **BLAU** drücken, wird die APS-Funktion gestoppt und die **Programmtabelle** wird am Bildschirm angezeigt.

Wenn Sie warten, bis der APS-Vorgang abgeschlossen ist, wird die Programmtabelle mit den gefundenen Programmen angezeigt.

Menü Installation in den AV-Modi

Im Menü Installation erscheint der folgende Bildschirm, wenn das TV-Gerät in den AV-Modi arbeitet. Beachten Sie, dass nur eingeschränkte Optionen zur Verfügung stehen. Schalten Sie in den TV-Modus, um den gesamten Inhalt des Menüs **Installation** zu sehen.

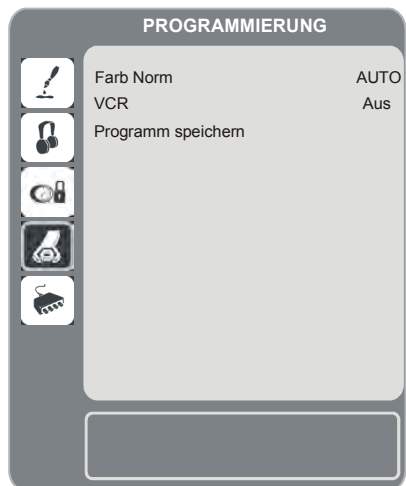

Farbnorm

Wählen Sie die Option **Farbnorm** durch Drücken der Taste **▲** oder **▼** aus. Drücken Sie die Taste **◀ / ▶**, um die Farbnorm auf **PAL**, **SECAM**, **PAL 60**, **NTSC 4.43**, **NTSC 3.58** oder **AUTO** zu ändern.

VCR

Drücken Sie die Taste **▲** or **▼**, um die Option **VCR** auszuwählen. Drücken Sie die Tasten **◀ / ▶**, um die Option **VCR** auf Ein oder Aus zu stellen.

Programm speichern

Wählen Sie die Option **Programm speichern** durch Drücken der Taste **▲** or **▼** aus. Drücken Sie die Taste **▶** oder **OK**, um die Einstellungen zu speichern. Auf dem Bildschirm erscheint die Meldung „**Programm gespeichert**“.

Menü Quelle

Drücken Sie die Taste **▲** or **▼**, um das sechste Symbol auszuwählen. Drücken Sie die Tasten **▶** oder **OK**. Das Menü Quelle erscheint auf dem Bildschirm.

Markieren Sie im Menü Quelle über die Taste **▲** or **▼** eine Quelle und wechseln Sie in diesen Modus, indem Sie die Tasten **▶** oder **OK** drücken.

Beachten Sie: Wenn Sie optionale Geräte an Ihr TV-Gerät angeschlossen haben, müssen Sie den entsprechenden Eingang wählen, um das Bild von dieser Quelle zu wählen.

Menüsystem im PC-Modus

Lesen Sie den Abschnitt „**Anschließen des LCD-TVs an einen PC**“ für den Anschluss eines PCs an das TV-Gerät.

Um auf die Quelle **PC** zu schalten, drücken Sie die Taste **AV** auf der Fernbedienung und wählen Sie **PC** als Eingang. Sie können auch das Menü „**Quelle**“ verwenden, um zum **PC-Modus** zu schalten.

Beachten Sie, dass die Menüeinstellungen für den **PC-Modus** nur verfügbar sind, wenn das TV-Gerät im **PC-Modus** ist.

Menü Ton

Die Optionen dieses Menüs werden im Abschnitt „Menü Ton“ im Abschnitt „Menüsystem Analog-TV“ erklärt.

Menü Funktion

Die Einstellungen sind identisch mit jenen, die im Abschnitt „Menü Funktion“ im Abschnitt „Menüsystem Analog-TV“ erklärt werden.

PC-Bildmenü

Um die Optionen für das PC-Bild einzustellen, gehen Sie wie folgt vor:

Drücken Sie die Taste **▲** oder **▼**, um **das zweite Symbol** auszuwählen. Das PC-Bildmenü erscheint auf dem Bildschirm. Die **Helligkeits-**, **Kontrast-** und **Farbtemperatur-**Einstellungen in diesem Menü entsprechen den im „Menüsystem Analog-TV“ unter dem Menü Bild vorgenommenen Einstellungen.

Menü PC-Bildposition

Wählen Sie das erste Symbol durch Drücken der Taste **▲** oder **▼**. Drücken Sie die Tasten **▶** oder **OK**. Das Menü **PC-Bildposition** erscheint auf dem Bildschirm.

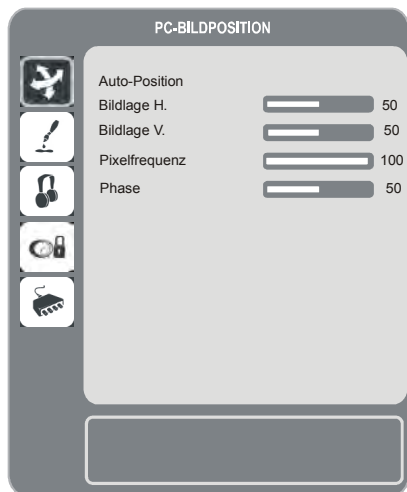

Autoposition

Wenn Sie das Bild horizontal oder vertikal in eine unerwünschte Position verschieben, können Sie

mit dieser Option das Bild automatisch in die richtige Position verschieben. Mit dieser Einstellung wird daher automatisch die Anzeige optimiert.

Wählen Sie die Option Autoposition mit den Tasten **▲** oder **▼** aus. Drücken Sie die Taste **OK**.

Warnung: Die Einstellung Autoposition sollte mit einem Vollbild vorgenommen werden, damit die Einstellungen stimmen.

Bildlage Horizontal

Mit dieser Option können Sie das Bild auf die rechte oder linke Seite des Bildschirms verschieben.

Wählen Sie die Option **Bildlage Horizontal** mit der Taste **▲** oder **▼** aus. Verwenden Sie die Taste **◀** / **▶**, um den Wert einzustellen.

Bildlage Vertikal

Mit dieser Option können Sie das Bild zum oberen oder unteren Rand des Bildschirms verschieben.

Wählen Sie die Option **Bildlage Vertikal** mit der Taste **▲** oder **▼** aus. Verwenden Sie die Taste **◀** / **▶**, um den Wert einzustellen.

Pixelfrequenz

Die Einstellung Pixelfrequenz korrigiert Störungen, die als vertikale Streifen bei pixelintensiven Darstellungen wie Tabellen oder Absätzen in kleinen Schriftarten auftreten.

Wählen Sie die Option **Pixelfrequenz** mit den Tasten **▲** oder **▼** aus. Verwenden Sie die Taste **◀** / **▶**, um den Wert einzustellen.

Phase

Abhängig von der Auflösung und Abtastfrequenz, die Sie in das TV-Gerät einspeisen, kann es zu einem schmutzigen oder gestörten Bild auf dem Bildschirm kommen. In diesem Fall können Sie mit dieser Option durch mehrmalige Versuche ein klareres Bild erhalten.

Wählen Sie die Option **Phase** mit den Tasten **▲** oder **▼** aus. Verwenden Sie die Taste **◀** / **▶**, um den Wert einzustellen.

Erfassung „Kein Signal“ oder „Signal nicht im gültigen Bereich“ (optional)

Im PC-Modus wird in dem Fall, dass kein Signal am TV vorliegt, eine Bildschirmmeldung ausgegeben, wenn kein Menü angezeigt wird.

Kein PC-Eingang.

Die Netzleuchte wird dann orange und der PC schaltet in den Standby-Modus. Drücken Sie die Zifferntasten oder die Tasten "P+" / "P-", um den Standby-Modus zu verlassen.

Im PC-Modus, wo normalerweise kein Menü angezeigt wird, wird die folgende OSD-Meldung eingeblendet, wenn kein Signaleingang vom PC zum TV-Gerät vorliegt, aber die Auflösung und die Vertikalfrequenz nicht unterstützt werden:

Signal nicht im gültigen Bereich

Anzeige der TV-Information

Programmnummer, **Programmname**, **Klanganzeige** und **Zoom-Modus** werden am Bildschirm angezeigt, wenn ein neues Programm eingegeben wird oder die Taste  gedrückt wird.

Stummschaltungsfunktion

Drücken Sie die Taste , um den Ton abzuschalten. Die Stummschaltungsanzeige wird im oberen Teil des Bildschirms angezeigt.





Um die Stummschaltung wieder auszuschalten, gibt es zwei Alternativen: Sie können die Taste  drücken oder alternativ dazu einfach den Lautstärkepegel höher oder niedriger stellen.

Picture-in-Picture (PIP)-, Picture-and-Picture (PAP)-Modi



Drücken Sie die Taste , um in den PIP-Modus zu wechseln.

Im PIP-Modus wird innerhalb des Hauptbildes ein kleines Bild eingeblendet. Das Seitenverhältnis des PIP-Fensters ist mit 4:3 festgelegt.

Wenn der PIP-Modus aktiv ist, ist das PIP-Fenster standardmäßig das aktive Fenster, wobei das aktive Fenster durch eine rote Umrandung hervorgehoben wird. Das aktive Fenster kann über die Taste  /  geändert werden. Die Statusinformations-OSD gehört zum aktiven Fenster. Der Platz der Status-OSDs ist für beide Fenster gleich.

Drücken Sie nochmals die Taste , um in den PAP-Modus zu wechseln.

Im PAP-Modus erscheinen zwei gleich große Bilder auf dem Bildschirm. Die Bildseitenverhältnisse der Fenster sind festgelegt.

Wenn Sie in den PAP-Modus schalten, wird das Hauptfenster im PIP-Modus auf der rechten Seite des Bildschirms dargestellt. Das aktive Fenster kann über die Taste  /  geändert werden.

Drücken Sie nochmals die -Taste, um den PAP-Modus zu verlassen.

HINWEIS: In allen HDMI-Modi sind PIP und PAP nicht verfügbar. In YPbPr 1080i ist PIP nicht verfügbar.

HINWEIS: Alle PIP/PAT-Modi werden im Anhang B aufgelistet.

Beachten Sie: Bei einigen Modellen ist die Auswahl für die Quelle in den PAP- und PIP-Modi eingeschränkt. Es können nicht 2 verschiedene Kanäle vom TV-Tuner gleichzeitig angezeigt werden.

Standbild

Sie können das aktuelle Bild als Standbild auf dem Bildschirm festhalten. Drücken Sie die Taste **OK**, um das Standbild festzuhalten. Drücken Sie nochmals diese Taste, um den Standbildmodus zu verlassen.

Zoom-Modi

Sie können das Bildseitenverhältnis des TV ändern, um das Bild in unterschiedlichen Zoommodi anzusehen.

Drücken Sie die Taste , um den Zoommodus direkt zu ändern.

Die verfügbaren Zoommodi sind unten aufgelistet.

Beachten Sie: In den **YPBPR-** und **HDMI-Modi** sind bei den Auflösungen 720 und 1080 nur die Anzeigemodi **Full 1** und **Full 2** sichtbar.

Auto

Wenn ein **WSS-Signal (Wide Screen Signaling = Breitbildsignal)** mit dem Bildseitenformat im Sendesignal oder im Signal von einem externen Gerät enthalten ist, ändert das TV-Gerät automatisch den **ZOOM-Modus** in Übereinstimmung mit dem **WSS-Signal**.

- Wenn der **AUTO-Modus** wegen schlechter Qualität des **WSS-Signals** nicht richtig funktioniert, oder wenn Sie den **ZOOM-Modus** selbst ändern wollen, können Sie manuell zu einem anderen **ZOOM-Modus** wechseln.

Voll (Full)

Hier kann man die linke und die rechte Seite eines normalen Bildes (Bildseitenformat 4:3) gleichmäßig ausdehnen, um die Breite des TV-Bildschirms auszufüllen.

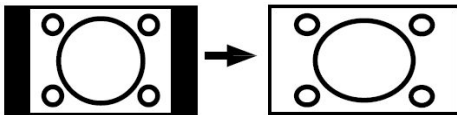

- Für Bilder mit einem Bildseitenformat von 16:9, die zu einem normalen Bild (Bildseitenformat von 4:3) verkleinert worden sind, verwenden Sie zur Wiederherstellung des ursprünglichen Formats den **Voll-Modus (Full)**.

4:3

Wird dazu verwendet, ein normales Bild (Bildseitenformat von 4:3) zu betrachten, da dies dessen Originalformat ist.

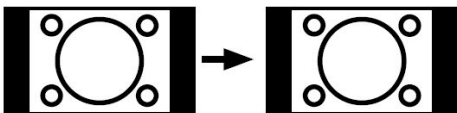

Panorama

Hier kann man die linke und die rechte Seite eines normalen Bildes (Bildseitenformat 4:3) ausdehnen, um den Bildschirm auszufüllen, ohne dabei das Bild unnatürlich erscheinen zu lassen.

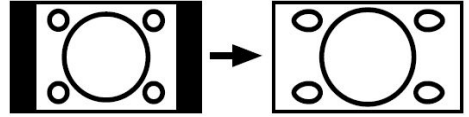

Der obere und der untere Teil des Bildes sind leicht abgeschnitten.

14:9 Zoom

Mit dieser Funktion wird ein breites Bild (Bildseitenformat von 14:9) bis zu den oberen und unteren Grenzen des Bildschirms gezoomt.

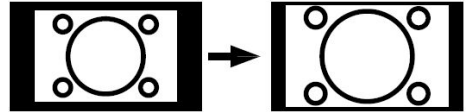

Kino

Mit dieser Funktion wird ein breites Bild (Bildseitenformat von 16:9) auf volle Bildschirmgröße gezoomt.

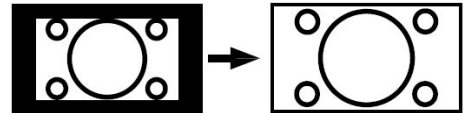

16:9 Untertitel

Mit dieser Funktion wird ein breites Bild (Bildseitenformat von 16:9) mit Untertiteln auf volle Bildschirmgröße gezoomt.

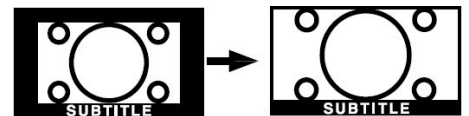

Teletext

Das Teletext-System überträgt Informationen wie Nachrichten, Sport und Wetter auf Ihr TV-Gerät. Beachten Sie: Wird das Signal zu schwach oder schlecht, können Textfehler auf der Seite auftreten oder der Teletext-Modus wird beendet.

Die **Teletext-Funktionstasten** werden unten angeführt:

Teletext Ein-Aus / PAT-Modus

Aktiviert den Teletext bei einmaligem Drücken. Durch Drücken dieser Taste wird der Bildschirm in zwei Fenster unterteilt. In einem wird der Teletext angezeigt, im anderen der aktuelle TV-Kanal. Durch nochmaliges Drücken wird der Teletext-Modus verlassen.

Index

Teletext-Indexseite anwählen.

Mix

Blendet den Teletext über dem aktuellen Programm ein.

Vergrößern

Drücken Sie einmal diese Taste, um die obere Hälfte der Seite zu vergrößern, und nochmals, um die untere Hälfte vergrößern zu lassen. Wenn Sie sie nochmals drücken, kehren Sie zur normalen Größe zurück.

Beachten Sie: Die meisten TV-Sender verwenden die Seitennummer **100** für die Indexseite.

Farbtasten

(ROT/GRÜN/GELB/BLAU)

Ihr TV-Gerät unterstützt sowohl **FASTTEXT** als auch **TOPTTEXT**-Systeme.. Wenn diese Systeme verfügbar sind, werden die Seiten nach Gruppen oder Themen unterteilt.

Ist das **FASTTEXT**-System verfügbar, werden die Abschnitte einer Teletextseite farbcodiert und können dann durch Drücken der entsprechenden

Farbtaste ausgewählt werden. Drücken Sie eine Farbtaste je nach Wunsch.

Es erscheint farbiger Text, der Ihnen anzeigt, welche Farbtasten Sie verwenden können, wenn **TOPTTEXT** verfügbar ist. Durch Drücken der Tasten **P-** oder **P+** wird die jeweils nächste oder vorhergehende Seite eingeblendet.

Anschließen von Zusatzgeräten

High Definition

Ihr LCD-Gerät kann High-Definition-Bilder von Geräten wie High-Definition-Satellitenreceivern oder -DVD-Playern anzeigen. Diese Geräte müssen über die HDMI-Buchse oder die Component-Buchsen angeschlossen werden. Diese Buchsen können 720p- oder 1080i-Signale empfangen. Außerdem akzeptieren nur die HDMI-Modi Signale im 1080p-Format.

Über Scart

Das TV-Gerät hat 3 SCART-Anschlüsse. Wenn Sie Zusatzgeräte (z.B. Video, Decoder etc.) mit Scartbuchsen an Ihr TV-Gerät anschließen wollen, verwenden Sie den Scart- Eingang des TV-Geräts.

HINWEIS: Wenn ein externes Gerät über die Scartanschlüsse angeschlossen wird, schaltet das Gerät automatisch in den AV-Modus. Wenn beide Scart-Buchsen zugleich verwendet werden, hat SCART1 Priorität.

Über Antenneneingang

Wenn das Gerät, das Sie anschließen wollen, keine Scartbuchse hat, sollten Sie es über den Antenneneingang des TV-Geräts anschließen.

Wenn der VCR über den Antenneneingang angeschlossen ist, sollten Sie Programm 0 dafür nutzen.

Decoder

Wenn Sie ein Abonnement bei einem Kabelanbieter haben, wird Ihnen ein entsprechender Decoder zur

Verfügung gestellt, mit dessen Hilfe die Programme entschlüsselt werden können.

Sollten Sie weitere Informationen zu diesem Thema wünschen, wenden Sie sich an Ihren Händler.

Anschließen eines Decoders mit Antennenbuchse an das TV-Gerät

- Schließen Sie das Antennenkabel an.

Anschließen eines Decoders ohne Antennenbuchse an das TV-Gerät

- Schließen Sie den Decoder an die Buchse EXTERNAL des TV-Geräts über ein RCA-Kabel an. Über die SCART/RCA-Buchse des Decoders können Sie eine bessere Auflösung erzielen.

TV und Videorecorder

- Schließen Sie die Antennenkabel an.

Um eine bessere Bildqualität zu erzielen, ist es ratsam, außerdem ein Scartkabel über **SCART**-Buchsen anzuschließen.

NTSC-Wiedergabe

- Schließen Sie einen NTSC-Videorecorder an einen Scartanschluss des TV-Gerätes an.

Drücken Sie dann die Taste "AV", um EXT1, EXT2 oder EXT3 auszuwählen.

Kopierfunktion

Quellenauswahl für **VCR**-Aufnahmen.

- Wählen Sie das Menü **Funktion (Feature)** aus.
- Wählen Sie die Option **SCART2 Out** durch Drücken der Tasten / .
- Zum Kopieren des vom Tuner stammenden Bildes wählen Sie SCART 1 aus.

Kamera und Camcorder

An den AV-Eingang anschließen

Schließen Sie Ihre Kamera oder Ihren Camcorder an den AV-Eingang des TV-Geräts an.

- Schließen Sie Ihr Gerät über die **VIDEO**- (gelb), **AUDIO R**- (rot) und **AUDIO L**- (weiß) Eingänge an

das Fernsehgerät an. Sie müssen die Buchsen unter Verwendung der gleichen Farben an den Eingang anschließen.

An den S-VHS-Eingang anschließen

Schließen Sie Ihre Kamera oder Ihren Camcorder an den S-VHS-Eingang des TV-Geräts an.

- Schließen Sie Ihr externes Gerät mit S-VHS-Kabeln an den S-VHS-Eingang und die Audioeingänge der AV-Eingänge am TV-Gerät an.

Anschließen des Decoders an den Videorecorder

Einige Videorecorder haben einen speziellen Scartanschluss für Decoder.

- Schließen Sie ein Scart-Kabel zwischen dem Scartanschluss des Decoders und dem speziellen Scartanschluss Ihres Videorecorders an. Sehen Sie dazu auch im Handbuch des Videorecorders nach.

Kopfhörer anschließen (optional)

Verwenden Sie die Stereo-Kopfhörerbuchse Ihres TV-Gerätes, um einen Kopfhörer anzuschließen.

***HINWEIS:** Wenn Sie weitere Geräte an das TV-Gerät anschließen wollen, wenden Sie sich bitte an Ihren Händler.*

Audio-Lineout

Um externe Lautsprecher an Ihr TV-Gerät anzuschließen, verwenden Sie die Line-Out-Ausgänge des TV-Geräts.

***HINWEIS:** Beim Ansehen einer HDMI-Quelle, kann für Lineout nur die aktuelle Quelle ausgewählt werden.*

Tipps

Pflege des Bildschirms

Reinigen Sie den Bildschirm mit einem leicht feuchten, weichen Tuch. Verwenden Sie keine aggressiven Reinigungsmittel, da diese Mittel die Bildschirmbeschichtung angreifen können.

Stecken Sie zu Ihrer Sicherheit vor der Reinigung den Netzstecker des Geräts aus. Wenn Sie das TV-Gerät bewegen oder transportieren, halten Sie es bitte richtig an der Unterseite.

Bleibendes Bild

Beachten Sie, dass bei der Anzeige von stehenden Bildern Geisterbilder auftreten können. Solche Bildstörungen auf LCD-TVs verschwinden meist nach einer Weile wieder. Schalten Sie das Gerät für eine Weile ab.

Um solche Störungen von vornherein zu vermeiden, sollten Sie keine stehenden Bilder lange Zeit anzeigen lassen.

Kein Strom

Wenn das Gerät keinen Strom hat, überprüfen Sie bitte das Netzkabel und dessen Anschluss an der Steckdose.

Schlechte Bildqualität

Haben Sie die richtige Farbnorm ausgewählt? Ist Ihr Fernsehgerät oder die Hausantenne zu nahe an nicht geerdeten Audiogeräten oder Neonlichtern etc. aufgestellt?

Berge oder hohe Gebäude können dazu führen, dass Bilder doppelt dargestellt werden oder Geisterbilder entstehen. Manchmal können Sie die Bildqualität verbessern, indem Sie die Antenne anders ausrichten.

Kann das Bild bzw. der Text kaum erkannt werden? Überprüfen Sie, ob Sie die richtige Frequenz eingegeben haben.

Die Bildqualität kann sich verschlechtern, wenn zwei Zusatzgeräte gleichzeitig an das Fernsehgerät

angeschlossen werden. Schließen Sie in diesem Fall eines der Zusatzgeräte wieder ab.

Kein Bild

Ist die Antenne richtig angeschlossen? Sind die Stecker fest mit der Antennenbuchse verbunden? Ist das Antennenkabel beschädigt? Wurden geeignete Stecker verwendet, um die Antenne anzuschließen? Wenn Sie nicht sicher sind, fragen Sie Ihren Händler.

Kein Bild bedeutet, dass Ihr TV-Gerät kein Signal empfängt. Haben Sie die richtigen Tasten auf der Fernbedienung betätigt? Versuchen Sie es noch einmal.

Ton

Sie hören keinen Ton. Haben Sie den Ton eventuell durch das Betätigen der Taste  abgestellt?

Der Ton kommt nur aus einem der Lautsprecher. Wurde die Balance ganz auf eine Seite gestellt? Siehe Menü **Ton**.

Fernbedienung

Das Gerät spricht nicht auf die Fernbedienung an. Möglicherweise sind die Batterien leer. In diesem Fall können Sie das Fernsehgerät immer noch über die Tasten am Gerät bedienen.

Eingabequellen

Wenn Sie keine Eingabequelle wählen können, haben Sie wahrscheinlich kein Gerät angeschlossen.

Wenn Sie ein Gerät angeschlossen haben, überprüfen Sie die AV-Kabel und deren Anschluss.

CI-Modul (nur für DIGITAL-TV-Modelle)

Wenn Sie ein Problem mit dem CI-Modul haben, kann es sein, dass das CI-Modul nicht richtig eingesteckt ist. Nehmen Sie die CI-Karte heraus und stecken Sie sie wieder ein.

Wenn das Problem bestehen bleibt, wird das CI-Modul möglicherweise nicht erkannt. Versuchen Sie, ein anderes CI-Modul einzusetzen.

Anhang A: Typische Anzeigemodi PC-Eingang

Das Display hat eine maximale Auflösung von 1360 x 768 mit einem Frequenzbereich von 56-85 Hz.

In der folgenden Tabelle werden einige der üblichen Videoanzeige-Modi dargestellt.

Unter Umständen unterstützt Ihr TV keine verschiedenen Auflösungen. Die unterstützten Auflösungen werden unten aufgelistet.

Wenn Sie Ihren PC mit einer nicht unterstützten Auflösung betreiben, erscheint eine Warnmeldung am Bildschirm.

Modus (Mode)	Auflösung		Frequenz (Frequency)	
	Horizontal	Vertikal	Hor.(kHz)	Ver.(Hz)
1	640	480	31.5	60
2	640	480	37.9	72
3	640	480	37.5	75
4	800	600	35.2	56
5	800	600	37.9	60
6	800	600	48.1	72
7	800	600	46.9	75
8	800	600	53.7	85
9	1024	768	48.4	60
10	1024	768	56.5	70
11	1024	768	60	75
12	1280	1024	64	60
13	1280	768	47.8	60
14	1360	768	47.7	60

Anhang B: Anschließen von Zusatzgeräten

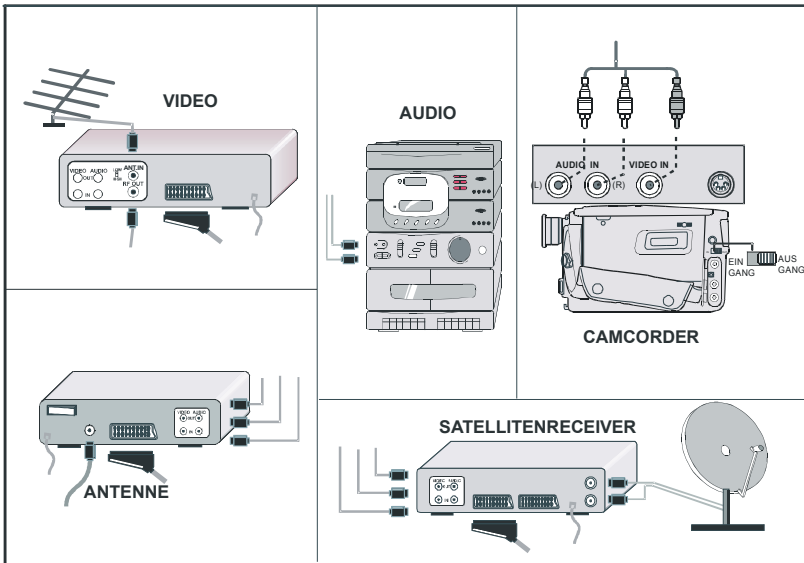

Anhang C: Haupt- und PIP-PAP-Bildkombinationen

Bildkombinationen Haupt-, PIP- und PAP-Bild

MAIN ▶ PIP,PAP ↓	TUNER	EXT-1 CVBS	EXT-1 RGB	EXT-2 CVBS	EXT-2 RGB	EXT-3 YPBPR	EXT-4 CVBS	EXT-5 SVHS	EXT-6 HDMI	EXT-7 HDMI	PC
TUNER / DTV *	O	O	O	O	O	O	O	O	K E I N	K E I N	O
EXT-1 CVBS	O	O	X	O	O	O	O	O	P I P A P	P I P A P	O
EXT-1 RGB	O	X	O	O	O	O	O	O	M O D U L I C H	M O D U L I C H	O
EXT-2 CVBS	O	O	O	O	X	O	O	O	W E N N	W E N N	O
EXT-2 RGB	O	O	O	X	O	O	O	O	H A U P T F E N S T E R	H A U P T F E N S T E R	O
EXT-3 YPBPR	X	X	X	X	X	X	X	X	A U S S E I S T	A U S S E I S T	X
EXT-4 CVBS	O	O	O	O	O	O	O	O	V - S I S T	V - S I S T	O
EXT-5 SVHS	O	O	O	O	O	O	O	O			O
EXT-6 HDMI	X	X	X	X	X	X	X	X			X
EXT-7 HDMI	X	X	X	X	X	X	X	X			X
PC RGB	X	X	X	X	X	X	X	X			X

(X: Nicht möglich, O : Möglich)

* Die DTV-PIP/PAP-Optionen sind dieselben wie der TUNER-Eingang TV und DTV können nicht zugleich im PIP/PAP-Modus sein. Je nach TV-Modell können die verfügbaren Quellenkombinationen von den angegebenen abweichen.

Anhang D: Antennenanschluss

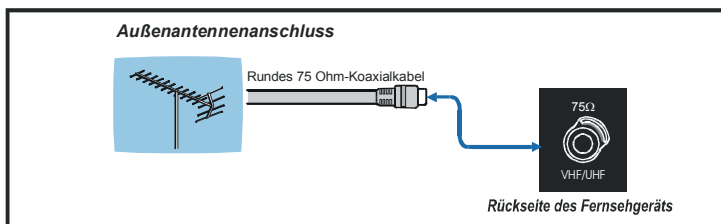

Anhang E: AV- und HDMI-Signalkompatibilität

Quelle (Source)	Unterstützte Signale		Verfügbar
EXT-1 (SCART 1)	PAL 50/60		O
	NTSC 60		O
	RGB 50		O
	RGB 60		O
EXT-2 (SCART-2)	PAL 50/60		O
	NTSC 60		O
	S-VHS 50		X
	S-VHS 60		X
EXT-3 (YPbPr)	480I	60Hz	O
	480P	60Hz	O
	576I	50Hz	O
	576P	50Hz	O
	720P	50Hz	O
	720P	60Hz	O
	1080I	50Hz	O
	1080I	60Hz	O
EXT-4 (FAV)	PAL 50/60		O
	NTSC 60		O
EXT-5 (S-Video)	PAL 50/60		O
	NTSC 60		O
HDMI1 HDMI2	480I	60Hz	O
	480P	60Hz	O
	576I	50Hz	O
	576P	50Hz	O
	720P	60Hz	O
	720P	50Hz	O
	1080I	50Hz	O
	1080I	60Hz	O
	1080P	50Hz	O
	1080P	60Hz	O
	1080P	24 HZ	O

(X: Nicht möglich, O : Möglich)

Beachten Sie: In einigen Fällen kann unter Umständen ein Signal nicht richtig auf dem LCD-Schirm angezeigt werden. Das Problem kann durch eine Inkompatibilität in den Standards des Quellgeräts verursacht werden (DVD, Settop-Box etc.).

Wenn solche Probleme auftreten, wenden Sie sich bitte an Ihren Händler und/oder den Hersteller des Geräts.

Anhang F: Pinbelegung

Signaleingang

PC-RGB-Buchse (D-Sub 15-Pin)

Pin	Eingangssignal
1	R
2	G oder Sync auf Grün
3	B
4	Keine Verbindung
5	Keine Verbindung
6	R.GND
7	G.GND
8	B.GND
9	Keine Verbindung
10	GND
11	Keine Verbindung
12	[SDA]
13	H.Sync oder HV/ Composite Sync
14	V.sync. [V.CLK]
15	[SCL]

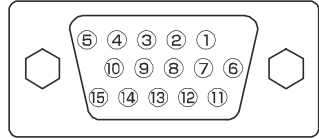

- Wenn verschiedene Arten von Eingangssignalen dem Monitor gleichzeitig, zum Beispiel über eine Grafikkarte oder dgl. zugeführt werden, wählt der Monitor automatisch das Signal nach der folgenden Prioritätenliste aus:

Sync-Signaltyp	Priorität
H/V getrennter Sync.	1
H/V Composite-Sync.	2
Sync auf Grün *	3

- Auch im Fall der empfohlenen Signale, wie sie auf der folgenden Seite angegeben werden, kann es vorkommen, dass eine korrekte Wiedergabe nicht möglich ist. Verwenden Sie in diesem Fall H/V getrennter Sync. oder H/V Composite-Sync.

Pinbelegung S-Eingangsanschluss

Pin	Eingangssignal
1	Y
2	Y-GND
3	C
4	C-GND
Frame	GND

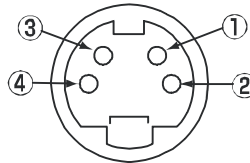

Pinbelegung HDMI-Anschluss

Pin	Eingangssignal	Pin	Eingangssignal
1	TMDS Data2+	11	TMDS Clock Shield
2	TMDS Data2 Shield	12	TMDS Clock-
3	TMDS Data 2-	13	CEC
4	TMDS Data 1+	14	Reserviert (im Gerät nicht beschaltet)
5	TMDS Data1 Shield	15	SCL
6	TMDS Data1-	16	SDA
7	TMDS Data0+	17	DDC/CED Ground
8	TMDS Data0 Shield	18	+5V Stromversorgung
9	TMDS Data0-	19	Hot Plug -Erfassung
10	TMDS Clock+		

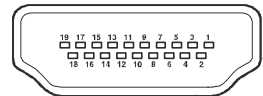

Pinbelegung SCART-Anschluss

Pin	Eingangssignal	Pin	Eingangssignal
1	AUDIO OUT (RECHTS)	12	Nicht verwendet
2	AUDIO IN (RECHTS)	13	RGB-R GND
3	AUDIO OUT (LINKS/MONO)	14	GND
4	AUDIO GND	15	RGB-R / S.VHS CHROMINANCE IN
5	RGB-B GND	16	BLANKING-SIGNAL
6	AUDIO IN (LINKS/MONO)	17	COMPOSITE VIDEO GND
7	RGB-B IN	18	BLANKING-SIGNAL GND
8	AUDIO / RGB SWITCH / 16:9	19	COMPOSITE VIDEO OUT
9	RGB-G GND	20	COMPOSITE VIDEO / S.VHS LUMINANCE IN
10	Nicht verwendet	21	GND / SHIELD (GEHÄUSE)
11	RGB-B IN		

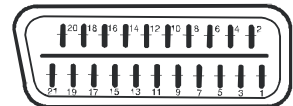

Anhang G: Fernbedienung



RC-1110

BEDIENUNG SANLEITUNG

Erste Schritte

Diese Fernbedienung unterstützt die folgenden Fernbedienungseinheiten: 1101, 2549, 1082 und 1110 (Bilder dieser Fernbedienungen finden Sie auf den folgenden Seiten). Damit die Fernbedienung funktioniert, sind zwei neue Batterien vom Typ AAA erforderlich. Um das TV-Gerät zu steuern, muss dann noch eine einfache Programminstallation durchgeführt werden. Die besten Resultate erzielen Sie, wenn Sie wie in den folgenden Abschnitten beschrieben vorgehen. Bewahren Sie diese Anleitung zur weiteren Verwendung gut auf.

Einlegen der Batterien

1. Nehmen Sie die Abdeckung an der Rückseite der Fernbedienung ab.
2. Setzen Sie zwei AAA-Batterien in das Batteriefach ein. Achten Sie dabei auf die richtige Lage der +/- Pole.
3. Schieben Sie die Abdeckung vorsichtig wieder in ihre Position.
4. Überprüfen Sie das Gerät, indem Sie eine der Modustasten drücken.

Wenn die Batterien richtig eingelegt wurden, leuchtet der gewählte Modus auf der Fernbedienung auf.

Beachten Sie: Wenn die Batterien verbraucht sind und ersetzt werden müssen, funktioniert die Fernbedienung nicht korrekt. Tauschen Sie die verbrauchten Batterien gegen neue aus. Die Fernbedienung funktioniert dann wieder normal, und auch Ihre persönlichen Einstellungen sind wieder vorhanden.

Eigenschaften und Funktionen des Produkts

Mit den Modustasten der Fernbedienung können Sie das Gerät wählen, das Sie steuern möchten. Die Fernbedienung weist eine RC-Modus-Taste, Funktionstasten und vier LEDs auf. Wenn Sie mit diesen Tasten eine Auswahl vornehmen, wird der entsprechende Modus auf der Fernbedienung durch eine leuchtende LED bestätigt. Für andere

gewünschte Funktionen verwenden Sie die entsprechenden Tasten auf der Fernbedienung.

Definition der Geräte und Verwendung der Fernbedienung

Diese Fernbedienung kann die zuvor angegebenen Geräte steuern (Bilder und Codes finden Sie in den folgenden Abschnitten). Dazu muss sie jedoch zuerst programmiert werden.

Programmier-Modus

Mit dem Programmier-Modus kann die Fernbedienung an die Geräte angepasst werden, die damit gesteuert werden sollen.

1. Um in den Programmier-Modus zu gelangen, drücken Sie gleichzeitig für 3-5 Sekunden die Tasten STANDBY und MUTE. Alle vier LEDs leuchten zugleich auf und zeigen so an, dass der aufgerufene Modus aktiv ist.
2. Die LED des zuletzt programmierten Systems blinkt (Werkseinstellung: TV). Wenn Sie ein anderes System programmieren wollen, können Sie den Modus durch Drücken der Taste RC MODE ändern.
3. Der Geräte-Code für die blinkende LED muss innerhalb von 10 Sekunden eingegeben werden (siehe unterstützte Fernbedienungen).
4. Wurde der Code richtig eingegeben, leuchtet die LED ständig, und der Code wird im Speicher abgelegt. • Ist der eingegebene Code falsch, hört die LED für 2 Sekunden zu leuchten auf und beginnt dann wieder zu blinken. In diesem Fall muss der Code nochmals eingegeben werden.
5. Um den Programmier-Modus wieder zu verlassen, brauchen Sie nur 10 Sekunden zu warten, ohne eine Taste zu drücken.

• Nach diesen Schritten ist die Fernbedienung einsatzbereit. Beachten Sie, dass diese Schritte für jeden Gerätetyp, den Sie steuern wollen, wiederholt werden müssen.

Betriebsmodus

Der Betriebsmodus ist jener Modus, der zur Steuerung der Geräte mit der Fernbedienung verwendet wird.

- Die vier LEDs an der Fernbedienung zeigen die programmierten Systeme an. Leuchtet eine der LEDs nicht, heißt das, dass das entsprechende System nicht für die Fernbedienung adaptiert wurde. Die Durchführung dieser Anpassung finden Sie im Abschnitt Programmier-Modus beschrieben.
- Wenn Sie eine Taste auf der Fernbedienung drücken, blinkt die LED des entsprechenden Systems auf, um anzuzeigen, dass das Signal übertragen wurde.
- Um zwischen den programmierten Systemen umzuschalten, drücken Sie die Taste RC MODE.
- Im Betriebsmodus kann mit der Taste RC MODE der Reihe nach aus den Quellenoptionen (TV, SAT, DVD, DVD-R) ausgewählt werden. Wenn Sie bei der Benutzung der Taste RC MODE eine Quelle überspringen wollen, verwenden Sie den Code „000“ im Programmier-Modus, um diese Quelle zu deaktivieren. Um die deaktivierte Quelle wieder zu programmieren, sehen Sie bitte im Abschnitt „Programmier-Modus“ nach.

Tasten der Fernbedienung

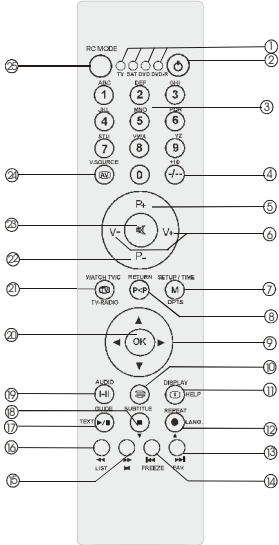

- ① **Modusauswahl-LEDs**
- ② = Standby
- ③ **0 - 9** = Zifferntasten
- ④ **- / - / + 10** = Taste für zweistellige Eingabe
- ⑤ **P+** = nächstes Programm
- ⑥ **Lautstärke - / Lautstärke +**
- ⑦ **M / Setup-Time / Opts** = Menü
- ⑧ **/Return** = Zwischen zwei Programmen hin- und herschalten
- ⑨ **Richtungstasten**
- ⑩ **[Icon] / Subtitle** = Teletext
- ⑪ **[Icon] / Display / Help** = Info
- ⑫ **Rec / Repeat / Lang** = Umschalten PIP- / PC
- ⑬ **Taste Blau** / **[Icon]** / Fav
- ⑭ **Taste Gelb** / **[Icon]** / Freeze (Standbild)
- ⑮ **Taste Grün** / **[Icon]** / **[Icon]**
- ⑯ **Taste Rot** / **[Icon]** / List
- ⑰ **[Icon] / [Icon]** / Guide / Text = PIP / PAP Ein-Aus
- ⑱ **[Icon] / [Icon]** // Subtitle = PIP+ / Bildformat
- ⑲ **I-III / Audio** = Mono / Stereo / Dual A-B
- ⑳ **OK** = Bestätigen
- ㉑ **[TV Icon]** TV-C / TV-Radio / verfolgen
- ㉒ **P-** / Programm zurück
- ㉓ **[Mute Icon]** = Mute / Stummschalten
- ㉔ **[AV Icon]** / Source / Quelle ändern
- ㉕ **RC Mode**

Unterstützte Fernbedienungen



RC 1101
Code:201



RC 2549
Code:208



RC 1082
Code:109



RC 1110

Für Ihr TV-Gerät
verwenden Sie
bitte diesen Code:

Beachten Sie: Die PIP- und PAP-Kanäle werden bei LCD-TV-Geräten mit den Tasten P+ und P- gewählt, bei anderen CRT-TV-Geräten mit den Tastenkombinationen 12 und 18.

Technische Daten

Modell	STROMVERBRAUCH max / standby (W)	AUDIOUSGABELEISTUNG (W RMS %10 THD)	PANEL	Abmessungen (mm) / Gewicht (kg)	
				mit Standfuß	ohne Standfuß
37FLHD760*	210 / 1			931 x 675 x 245 / 20.3	931 x 637 x 126 / 17.7
37FLHD785*	210 / 1			930 x 675 x 245 / 21.3	930 x 630 x 125 / 18.2
37FLH760*	210 / 1			931 x 675 x 245 / 20.3	931 x 637 x 126 / 17.7
37FLH785*	210 / 1			930 x 675 x 245 / 21.3	930 x 630 x 125 / 18.2
42FLHD760*	270 / 1			1036 x 737 x 284 / 25.5	1036 x 560 x 121 / 21.5
42FLHD785*	270 / 1			1037 x 737 x 284 / 24.8	1037 x 698 x 122 / 20.7
42FLHD800*	270 / 1	2 X 8	16:9	1035 x 749 x 270 / 23.2	1035 x 695 x 144 / 20.4
42FLH800*	270 / 1			1035 x 749 x 270 / 23.2	1035 x 695 x 144 / 20.4
42FLH785*	270 / 1			1037 x 737 x 284 / 24.8	1037 x 698 x 122 / 20.7
42FLH760*	270 / 1			1036 x 737 x 284 / 25.5	1036 x 560 x 121 / 21.5
47FLHD760*	360 / 2			1145 x 825 x 345 / 39	1145 x 769 x 126 / 32.3
47FLHD785*	360 / 2			1145 x 823 x 345 / 40.5	1145 x 769 x 126 / 32.3
47FLH760*	360 / 2			1145 x 825 x 345 / 39	1145 x 769 x 126 / 32.3
47FLH785*	360 / 2			1145 x 823 x 345 / 40.5	1145 x 769 x 126 / 32.3

Modell	TV-ÜBERTRAGUNG	EMPFANGSKANÄLE	Anzahl der voreingestellten Kanäle	Kanalanzeige	RF-Antenneneingang	Audiosystem
37FLHD760*	PAL/SECAM B/G D/K K' / I / I' L/L'	VHF (BAND IIII) UHF (BAND U) HYPERBAND CABLE TV (S1-S20/ S21-S41)	100	On Screen Display (OSD)	75 Ohm (nicht geregelt)	Nicom Stereo (für UK-Modelle) - German Stereo (für das übrige Europa)
37FLHD785*						
37FLH760*						
37FLH785*						
42FLHD760*						
42FLHD785*						
42FLHD800*						
42FLH800*						
42FLH785*						
42FLH760*						
47FLHD760*						
47FLHD785*						
47FLH760*						
47FLH785*						

Beachten Sie: (*) nach der Modellbezeichnung bedeutet, dass die letzten Buchstaben variieren können. Dies hat jedoch keine Auswirkungen auf die Angaben in dieser Tabelle.

Wichtige Hinweise (nur für UK gültig)

Lesen Sie die folgenden Hinweise zu Ihrer eigenen Sicherheit sorgfältig durch, bevor Sie dieses Gerät mit dem Stromnetz verbinden.

NETZBETRIEB (AC)

Die Leitungen im Netzkabel sind nach folgendem Code farbcodiert:

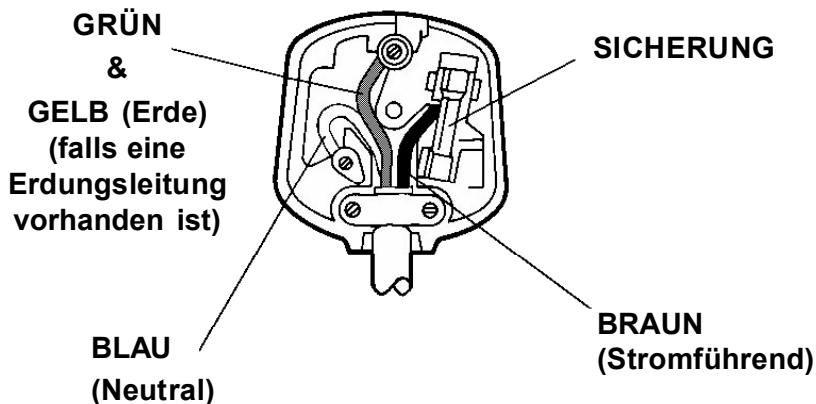

WICHTIGER HINWEIS

Da die Farben der Leitungen im Netzkabel dieses Geräts unter Umständen nicht mit den Farbmarkierungen zur Kennzeichnung der Anschlussklemmen Ihres Steckers übereinstimmen, gehen Sie bitte wie folgt vor:

Der grün-gelbe Draht muss mit der Klemme verbunden werden, die mit dem Buchstaben E oder dem Symbol für Erdung markiert bzw. grün oder grün-gelb gefärbt ist.

Der blaue oder schwarze Draht muss mit der Klemme verbunden werden, die mit dem Buchstaben N markiert oder schwarz gefärbt ist.

Der braune oder rote Draht muss mit der Klemme verbunden werden, die mit dem Buchstaben L markiert oder rot gefärbt ist.

Für dauerhaften Schutz gegen Brandgefahr sollten Sie die Sicherung nur gegen eine Sicherung mit der selben Type und den selben Werten austauschen (5A 250VAC Sicherung mit ASTA-Zulassung)

VORSICHT

TRENNEN SIE DAS GERÄT VOM NETZ, BEVOR SIE DIE ABDECKUNG ABNEHMEN, UM ELEKTRISCHE SCHLÄGE ZU VERMEIDEN. IN DIESEM GERÄT BEFINDEN SICH KEINE TEILE, DIE VOM BENUTZER GEWARTET WERDEN KÖNNEN. WENDEN SIE SICH AN QUALIFIZIERTES SERVICEPERSONAL.

SICHERHEITSHINWEISE

DIESES GERÄT MUSS VOM NETZ GETRENNT WERDEN, WENN ES NICHT VERWENDET WIRD. SETZEN SIE DIESES GERÄT NIEMALS REGEN ODER FEUCHTIGKEIT AUS.

Herstellergarantie

CH

Wir freuen uns, dass Sie sich für den Kauf eines Produktes unseres Hauses entschieden haben, und wünschen Ihnen viel Spaß mit diesem hochwertigen Produkt. Unsere strenge Fertigungskontrolle gewährleistet die hohe Qualität unserer Geräte. Für den Fall, dass Sie dennoch eine berechtigte Beanstandung haben, gewähren wir eine Garantie für die Dauer von

2 Jahren

ab Kaufdatum nach den nachfolgenden Bedingungen:

1. Diese Garantie lässt Ihre gesetzlichen Gewährleistungsansprüche als Verbraucher gegenüber dem Verkäufer des Gerätes unberührt. Diese Rechte werden durch die von uns gewährte Herstellergarantie nicht eingeschränkt.
2. Die von uns gewährte Garantie hat nur Gültigkeit für den privaten Gebrauch des Gerätes und beschränkt sich auf das Gebiet der Schweiz.
3. Die Garantiedauer beträgt 2 Jahre ab Kaufdatum.
4. Unsere Garantieleistung umfasst während der Garantiedauer nach unserer Wahl die Instandsetzung Ihres Gerätes oder den Austausch gegen ein gleichwertiges Gerät, die bei uns anfallenden Arbeitslöhne, Materialkosten und die Transportkosten des Gerätes innerhalb der Schweiz.
5. Zur Geltendmachung Ihrer Beanstandung setzen Sie sich bitte mit folgender Servicenummer in Verbindung:



Es wird empfohlen die Originalverpackung aufzubewahren, um im Garantiefalle einen sicheren Transport des Gerätes zu gewährleisten. Eine kurze Beschreibung Ihrer Beanstandung wäre sehr hilfreich und unterstützt die schnelle Reparatur und Rücklieferung des Gerätes. Wir empfehlen

6. Sie müssen den Kaufnachweis führen. Hierzu genügt das Original des Kassenzettels, den Sie dem Gerät beifügen. Ohne Kaufnachweis können wir leider keine kostenlosen Garantieleistungen erbringen. Geht uns ein Gerät ohne Kaufnachweis zu, erhalten Sie von uns eine Kostenvoranschlag für die Reparatur. Entscheiden Sie sich gegen eine Reparatur, so liefern wir das Gerät an Sie zurück und berechnen Ihnen eine Pauschale für Transport und Ausarbeitung des Kostenvoranschlags.

Wichtiges Dokument! Bitte mit Kaufnachweis 2 Jahre aufbewahren.

7. Ausgetauschte Teile verbleiben in unserem Servicezentrum und werden nach unserem Ermessen vernichtet.
8. Die Garantie erlischt, wenn das Gerät von Ihnen oder einem nicht von uns autorisierten Dritten geöffnet und/oder Veränderungen an dem Gerät vorgenommen worden sind.
9. Kein Garantieanspruch besteht:
 - bei unsachgemäßer Behandlung
 - bei mechanischer Beschädigung des Gerätes von außen
 - bei Transportschäden
 - bei Verschleiß
 - bei Bedienungsfehlern
 - bei Aufstellung des Gerätes in Feuchträumen oder im Freien
 - bei Schäden, die auf höhere Gewalt, Wasser, Blitzschlag, Überspannung zurückzuführen sind
 - bei übermäßiger Nutzung, insbesondere bei anderer als privater Nutzung
 - bei Missachtung der Bedienungsanleitung.
 - wenn das Gerät keinen technischen Defekt aufweist.
 - bei Pixelfehlern die innerhalb der in der ISO Norm 13406-2 festgelegten (Pixelfehlerklasse II) Toleranzen liegen
10. Die Garantie umfasst keine weitergehende Haftung unsererseits, insbesondere keine Haftung für Schäden, die nicht am Gerät selbst entstanden sind oder die durch den Ausfall des Gerätes bis zur Instandsetzung entstehen (z.B. Wegekosten, Handlingskosten, etc.). Hierdurch wird jedoch unsere gesetzliche Haftung, insbesondere nach dem Produkthaftungsgesetz, nicht eingeschränkt oder ausgeschlossen.
12. Von uns erbrachte Garantieleistungen verlängern die Garantiefrist von 2 Jahren ab Kaufdatum nicht, auch nicht hinsichtlich eventuell ausgetauschter Komponenten.
13. Zur Validisierung Ihres Anspruches und um eine zeitnahe Bearbeitung zu gewährleisten, senden Sie uns bitte immer den gesamten Verpackungsinhalt inklusive aller Zubehörteile zu. (z.B. Fernbedienung, Ständer, Wandhalterungen, A/V-Kabel usw..)

Wir wünschen Ihnen viel Spaß mit Ihrem neuen Gerät!



10052958