

**SAMSUNG**

# Lecteur DVD

## DVD-1080P7



[www.samsung.com/fr](http://www.samsung.com/fr)

# PRÉCAUTIONS

## 1. Installation

Assurez-vous que l'alimentation secteur de votre domicile corresponde bien à celle indiquée sur la plaque d'identification apposée au dos de votre appareil. Installez celui-ci sur un support adapté plat, en lui ménageant suffisamment d'espace libre pour une bonne ventilation (7 à 10 cm). Assurez-vous que les fentes de ventilation ne soient pas recouvertes. Ne placez pas d'autres appareils ni des appareils lourds sur votre lecteur DVD. Ne le placez pas sur des amplificateurs ou sur tout autre équipement pouvant dégager de la chaleur. Avant de déplacer le lecteur, assurez-vous que le tiroir à disque est vide. Ce lecteur DVD est conçu pour un usage continu. Laisser l'appareil en mode veille n'interrompt pas son alimentation électrique. Pour déconnecter complètement le lecteur du secteur, il doit être débranché de sa prise murale, ce qui est conseillé si vous ne l'utilisez pas pendant un certain temps. La prise d'alimentation fait office de système de déconnexion; elle doit donc rester disponible en permanence.

## 2. Pour votre sécurité

N'ouvrez jamais l'appareil et ne démontez aucun de ses éléments. Cela peut être dangereux pour vous et pour certaines pièces fragiles. Vous risquez de recevoir une décharge électrique ou d'entrer en contact avec le rayon laser. N'essayez pas de regarder à l'intérieur de l'appareil, ni par l'ouverture du tiroir, ni par toute autre fente.

## 3. Attention

Protégez le lecteur de l'humidité et de la chaleur excessive, ainsi que de tout équipement créant de puissants champs magnétiques ou électriques (haut-parleurs). Veillez à éviter toute projection sur l'appareil et ne placez jamais de récipients contenant un liquide (ex. : vase) dessus. Déconnectez le câble d'alimentation du secteur si le lecteur fonctionne mal. Votre lecteur n'est pas conçu pour une utilisation dans un but industriel ni commercial, mais pour une utilisation familiale. L'usage de ce produit est destiné à des fins purement privées. Copier ou télécharger des fichiers musicaux à des fins de commercialisation ou pour tout autre but lucratif constitue ou pourrait constituer une violation du code de la propriété intellectuelle. exclusion de garantie : dans la mesure permise par la loi, toute déclaration ou toute contre-façon de droits d'auteurs ou de tous autres droits de propriété intellectuelle résultant de l'utilisation du produit dans des conditions autres que celles visées ci-dessus est exclue. Condensation : Si votre appareil et/ou un disque a passé un certain temps dans une température

ambiante froide, par ex. pendant un transport en hiver, attendez environ 2 heures qu'il ait atteint la température ambiante afin d'éviter de l'endommager.

## 4. Disques

Manipulez vos disques avec précaution. Prenez les disques avec les doigts sur le bord ou sur l'ouverture. Placez toujours le disque avec l'étiquette vers le haut (dans le cas d'un disque à une seule face). Utilisez toujours un chiffon souple pour nettoyer le disque si nécessaire, et essuyez du centre vers le bord. Placez toujours les disques dans leur emballage après leur lecture et conservez-les en position verticale. Placez toujours le disque correctement dans son logement. N'utilisez jamais d'atomiseurs de nettoyage, benzène, liquides à électricité statique ou d'autres types de solvants si la surface du disque est sale. Essuyez délicatement avec un chiffon souple et humide (uniquement de l'eau), n'essuyez jamais le disque avec un mouvement circulaire car les rayures circulaires peuvent facilement marquer et provoquer des parasites pendant la lecture.

## 5. Piles

Les piles utilisées dans cet appareil contiennent des produits chimiques nuisibles à l'environnement. Ne jetez pas les piles avec les déchets domestiques.

Nous recommandons de les déposer dans un lieu pouvant accepter ce type de déche

L'unité qui se trouve avec ce manuel de l'utilisateur est fournie sous licence sous certains droits de propriété intellectuelle de parties tierces. Cette licence est limitée à une utilisation privée non commerciale par l'utilisateur final pour les contenus sous licence. Aucun droit n'est concédé pour une utilisation commerciale. Cette licence ne couvre aucun produit autre que celui-ci et ne peut être étendue à un produit ou processus qui n'est pas sous licence selon la norme ISO/IEC 11172-3 ou ISO/IEC 13818-3 utilisé ou vendu avec ce produit. La licence couvre uniquement l'utilisation de ce produit pour encoder et/ou décoder des fichiers audio selon la norme ISO/IEC 11172-3 ou ISO/IEC 13818-3. Aucun droit n'est cédé sous cette licence pour des caractéristiques ou des fonctions du produit qui ne sont pas conformes à la norme ISO/IEC 11172-3 ou ISO/IEC 13818-3.

Attention : Les contrôles, les ajustements ou les procédures autres que ceux spécifiés dans ce manuel peuvent provoquer une explosion avec émission de radiations dangereuses.

# AVANT DE COMMENCER

## Accessoires



Télécommande



Piles pour la télécommande (AAA)

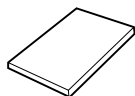

Mode d'emploi



Câble de connexion Vidéo/Audio

## Installation des piles dans la télécommande

1. Enlevez le couvercle du compartiment des piles de la face arrière de la télécommande.
2. Insérez 2 nouvelles piles de type "AAA". Assurez-vous qu'elles sont bien placées en accord avec la polarité indiquée.
3. Refermez le couvercle du compartiment.

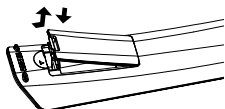

## Si la télécommande ne fonctionne pas:

- Vérifiez la polarité des piles.
- Vérifiez l'état d'usure des piles.
- Vérifiez que le capteur de la télécommande n'est pas obstrué.
- Vérifiez l'absence de lumière fluorescente à proximité.

# TABLE DES MATIÈRES

Précautions . . . . .	2
Avant de commencer . . . . .	3
<b>Configuration</b>	
Caractéristiques des disques . . . . .	4
Types et caractéristiques des disques . . . . .	5
Description . . . . .	6
Télécommande . . . . .	8
<b>Branchements</b>	
Choix de la connexion . . . . .	9
<b>Fonctions Elemetaires</b>	
Lecture des disques . . . . .	16
Recherche et saut de chapitre ou de plage . . . . .	17
Utilisation de la fonction d'affichage . . . . .	17
Utilisation du menu Disque et du menu Titres . . . . .	18
Utilisation du menu des fonctionnalités . . . . .	18
Lecture répétée . . . . .	18
Lecture lente . . . . .	19
<b>Fonctions Avancees</b>	
Réglage du rapport d'aspect hauteur-largeur de l'écran (EZ View) . . . . .	19
Sélection de la langue d'écoute . . . . .	20
Sélection de la langue des sous-titres . . . . .	20
Sélection de l'angle de prise de vue à l'écran . . . . .	21
Fonction Instant Replay/Skip . . . . .	21
Utilisation des repères . . . . .	21
Utilisation des fonctions avancées . . . . .	22
Menu Clips pour MP3/WMA/JPEG/MPEG4/CD Audio . . . . .	22
Modifier un Dossier . . . . .	22
Lecture de MP3/WMA/CD Audio . . . . .	23
Lecture de MPEG4 . . . . .	23
Lecture de CD image . . . . .	25
<b>Changement du Menu Configuration</b>	
Utilisation du menu de configuration . . . . .	26
Configuration des options de langue . . . . .	26
Configuration des options audio . . . . .	27
Configuration des options d'affichage . . . . .	28
Configuration du contrôle parental . . . . .	30
Configuration de la fonction Anynet+(HDMI-CEC) . . . . .	31
<b>Fiche Technique</b>	
Mise à jour du micrologiciel . . . . .	32
Problèmes et solutions . . . . .	33
Spécifications . . . . .	34

# CONFIGURATION

## Caractéristiques des disques

### Excellente qualité sonore

Le système Dolby Digital mis au point par Dolby Laboratories, vous garantit une reproduction sonore de haute qualité.

### Format écran

Vous permettant de choisir entre le format écran normal (4/3) ou bien le format grand écran (16/9).

### Ralenti variable

Vous pouvez visionner une séquence importante en faisant varier la vitesse du ralenti.

### Lecture 1080p

Ce lecteur adapte les DVD standard à la lecture sur des téléviseur 1080p,

### Contrôle parental (DVD)

Le contrôle parental permet aux utilisateurs de fixer le seuil au-delà duquel ils interdisent à leurs enfants de regarder des films de violence ou réservés aux adu.

### Fonctions variées du menu affiché

Vous pouvez sélectionner la langue d'écoute et des sous-titres, ainsi que l'angle de vue que vous préférez pendant la lecture.

### Balayage progressif

Le balayage progressif améliore l'image en doublant le nombre de lignes de balayage associé à l'affichage classique par balayage entrelacé.

### EZ VIEW (Visionnement facile) (DVD)

La fonction Easy View permet de régler l'image en fonction du format de votre écran de télévision (16/9 ou 4/3).

### Digital Photo Viewer (JPEG) (visionneur de photos numériques)

Grâce à ce visionneur, vous pouvez voir des images numériques sur votre téléviseur.

### Répétition

Vous pouvez écouter une chanson ou visionner un film plusieurs fois par une simple pression sur la touche REPEAT.

### MP3/WMA

Cet appareil peut lire des disques gravés à partir de fichiers MP3/WMA.

### Fonction de reprise de lecture (DVD)

Lors de la lecture d'un film, cette fonction permet de visionner les 10 secondes qui précèdent la scène en cours.

### Instant Skip (saut instantané) (DVD)

Cette fonction vous permet d'effectuer des sauts de pistes pour faire avancer la lecture de 10 secondes.

### MPEG4

Cet appareil peut lire les fichiers avi enregistrés au format MPEG-4.

## HDMI (High Definition Multimedia Interface)

HDMI diminue le bruit d'image en permettant un cheminement pur du signal vidéo/audio numérique entre le lecteur et votre TV.

### Remarque

- Disques ne pouvant être lus avec ce lecteur.
- DVD-ROM
- DVD-RAM
- CD-ROM
- CDV
- CDI
- CVD
- CDG en lecture audio uniquement (pas d'images).
- La capacité de lecture peut dépendre des conditions d'enregistrement.
- DVD-R, +R
- CD-RW
- DVD+RW, DVD-RW (mode vidéo)
- Ce lecteur peut ne pas lire certains CD-R, CD-RW et DVD-R en raison du type de disque ou des conditions d'enregistrement.

## PROTECTION CONTRE LA COPIE

Nombreux sont les disques DVD protégés contre la copie. Ainsi vous ne pouvez connecter votre lecteur DVD que directement à la télévision et non au magnétoscope. Si vous le connectez à un magnétoscope, vous n'obtiendrez que des images déformées par le système de protection MACROVISION.



Ce lecteur DVD intègre des technologies destinées à respecter la propriété intellectuelle dont les droits sont protégés par des brevets américains et des procédés de contrôle de la propriété de Macrovision Corporation et d'autres compagnies. L'utilisation de cette technologie doit être autorisée par Macrovision Corporation. Elle est limitée à l'usage domestique ou aux utilisations strictement définies par Macrovision Corporation. Les modifications techniques ou le démontage sont interdits.

## SORTIES DE RECHERCHE PROGRESSIVE (525p, 720p, 1080p)







"LES CONSOMMATEURS DOIVENT NOTER QUE TOUS LES TÉLÉVISEURS À HAUTE DÉFINITION NE SONT PAS TOTALEMENT COMPATIBLES AVEC CET APPAREIL ET QU'UNE ERREUR PEUT SURVENIR SUR L'IMAGE AU MOMENT DU BALAYAGE PROGRESSIF DES APPAREILS 525, 720 OU 1080. IL EST RECOMMANDÉ À L'UTILISATEUR DE BASCULER LA CONNEXION VERS LA SORTIE 'DÉFINITION STANDARD'. SI VOUS AVEZ DES QUESTIONS CONCERNANT LA COMPATIBILITÉ DES MODÈLES 525P, 720P ET 1080P DE NOTRE LECTEUR DVD, VEUILLEZ CONTACTER NOTRE CENTRE DE SAMSUNG SERVICE CONSOMMATEURS."

# Types et caractéristiques des disques

Ce lecteur DVD peut lire les disques de types suivants qui sont identifiables par leur logo.

Type de disque	ype d'enregistrement	Taille des disques	Durée maximale de lecture	Caractéristiques
<b>DVD</b> 	Audio + Video	12 Cm	Face unique 240 min. Double face 480 min.	<ul style="list-style-type: none"> <li>- Grâce aux systèmes Dolby Digital, MPEG-2 et DTS, le DVD offre une excellente qualité audio et vidéo.</li> <li>- Les fonctions vidéo et audio peuvent être facilement sélectionnées sur le menu à l'écran.</li> </ul>
		8 Cm	Face unique 80 min. Double face 160 min.	
<b>AUDIO-CD</b> 	Audio	12 Cm	74 min.	<ul style="list-style-type: none"> <li>- Les disques compacts étant enregistrés avec un signal numérique, la qualité sonore est irréprochable, avec moins de distorsion et sans risque d'usure ou de détérioration.</li> </ul>
		8 Cm	20 min.	

## Notation sur le dsque

	Code régional de lecture
	Système de diffusion adopté au Royaume Uni, France, Allemagne, etc
	Disque Dolby numérique
	Disque stéréo
	Disque audio numérique
	Disque DTS
	Disque encodé en MP3

## Code régional de lecture

Le lecteur DVD et les disques sont codés différemment selon les parties du monde. Il faut donc le code correspondant à chaque région pour un bon fonctionnement du lecteur. Si vous tentez de lire un disque DVD avec un code incorrect, le lecteur ne fonctionnera pas et un message d'erreur apparaîtra. Les codes régionaux pour ce lecteur figurent sur la face arrière du lecteur.

## DivX Certification



DivX, DivX Certified et les logos qui leur sont associés sont des marques déposées de DivX Networks, Inc. et font l'objet d'une licence

**N'insérez qu'un DVD à la fois. Si vous en insérez plusieurs, ils ne pourront être lus et risqueront d'endommager le lecteur.**

## Description

### Face avant

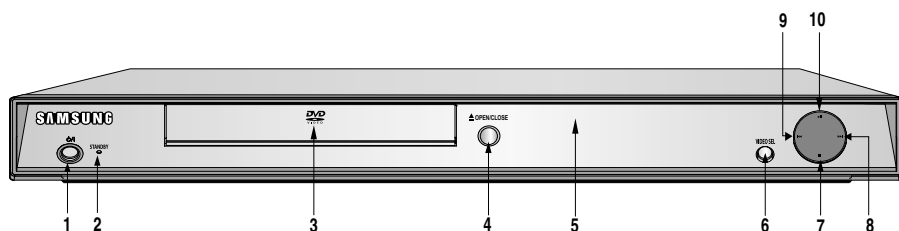

#### 1. **STANDBY/ON ( ⏻ )**

Le voyant s'éteint et le lecteur se met en marche lorsque vous appuyez sur le bouton STANDBY/ON.

#### 2. **Voyant STANDBY**

Le voyant s'allume lorsque l'appareil est branché pour la première fois sur une prise de courant.

#### 3. **Tiroir à disque**

Permet de charger un disque.

#### 4. **Touche OPEN/CLOSE ( ▲ )**

Pour ouvrir ou fermer le tiroir à disque.

#### 5. **Afficheur**

Il contient tous les indicateurs de fonctionnement.

#### 6. **VIDEO SEL.**

Appuyez sur ce bouton pour changer le mode Video output.

#### 7. **Touche STOP ( ■ )**

Pour arrêter la lecture du disque.

#### 8. **Touche SKIP ( ▶▶ ) / SEARCH**

Permet une recherche avant. Utilisez pour sauter un titre, chapitre ou piste.

#### 9. **SKIP ( ◀◀ ) / SEARCH**

Permet une recherche arrière. Utilisez pour sauter un titre, chapitre ou piste

#### 10. **LECTURE/PAUSE ( ▶| )**

Permet de lancer la lecture d'un disque ou de la mettre en pause.

### Afficheur



**Affiche la durée de lecture totale/Affiche différents messages concernant des opérations comme lecture, arrêt, en chargement,...**

nodSC (pas de Disque) : aucun disque chargé.

OPEn (OUVERT) : le tiroir du lecteur est ouvert.

LOAd (CHARGEMENT) : le lecteur charge les informations contenues sur le disque.

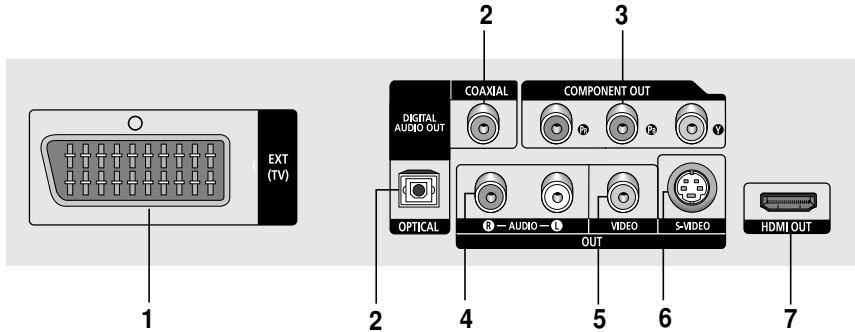

### 1. PRISE PÉRITEL AV

- Connectez le lecteur à l'entrée AV de votre téléviseur s'il est muni d'une prise Péritel.

### 2. SORTIE DIGITAL AUDIO OUT

- Utilisez un câble optique ou coaxial numérique pour le raccordement à un amplificateur Dolby Digital compatible.
- Munissez-vous d'un câble numérique optique ou coaxial pour effectuer le raccordement à un amplificateur A/V équipé d'un décodeur Dolby Digital, MPEG2 ou DTS.

### 3. SORTIE COMPONENT VIDEO OUT

- Utilisez ces prises si vous possédez un téléviseur avec prises. Élément vidéo Pr, Pb et Y.
- Si P-SCAN est sélectionné dans le menu Configuration, le mode P-SCAN fonctionnera.
- Si I-SCAN est sélectionné dans le menu Configuration, le mode I-SCAN fonctionnera.

### 4. SORTIE ANALOG AUDIO OUT

- Branchez aux prises femelles audio de votre téléviseur, récepteur audio/vidéo.

### 5. SORTIE VIDEO OUT (signal vidéo)

- Connectez le lecteur à l'entrée vidéo de votre téléviseur à l'aide d'un cordon coaxial.
- La sortie vidéo dans le Menu Paramétrages doit être paramétrée sur S-Video.

### 6. SORTIE S-VIDEO OUT

- Pour une meilleure qualité d'image, utilisez le câble S-vidéo en le connectant à l'entrée S-vidéo de votre téléviseur.
- La sortie vidéo dans le Menu Paramétrages doit être paramétrée sur S-Video.

### 7. PRISE DE SORTIE HDMI

- Utilisez le câble HDMI ou HDMI-DVI pour relier cette prise à la prise HDMI ou DVI de votre téléviseur pour augmenter la qualité de l'image.
- Si le câble HDMI est branché sur un téléviseur doté d'une sortie HDMI, le mode HDMI s'active automatiquement au bout de 10 secondes.

### Remarque

- Référez-vous au manuel de l'utilisateur de votre récepteur pour savoir si votre TV prend en charge le balayage progressif (P-SCAN). Si le mode Balayage progressif est pris en charge, suivez les instructions du manuel d'utilisation du téléviseur relatives aux réglages du balayage progressif dans les menus du téléviseur.
- La sortie HDMI de cet appareil ne peut être connectée au jack DVI d'une TV ou d'un autre dispositif en utilisant un adaptateur de conversion. Pour cela, il est nécessaire d'utiliser une TV ou un dispositif d'affichage ayant une entrée compatible HDCP.
- Il peut n'y avoir aucune sortie d'image si le lecteur DVD est connecté à une TV ou à un dispositif d'affichage non compatible avec le format ci-dessus.
- Pour plus de détails sur la prise HDMI, reportez-vous au manuel d'instructions du téléviseur.
- Voir page 28 ~ 29 pour obtenir plus d'informations à propos de l'utilisation du menu Paramétrage.

# Télécommande

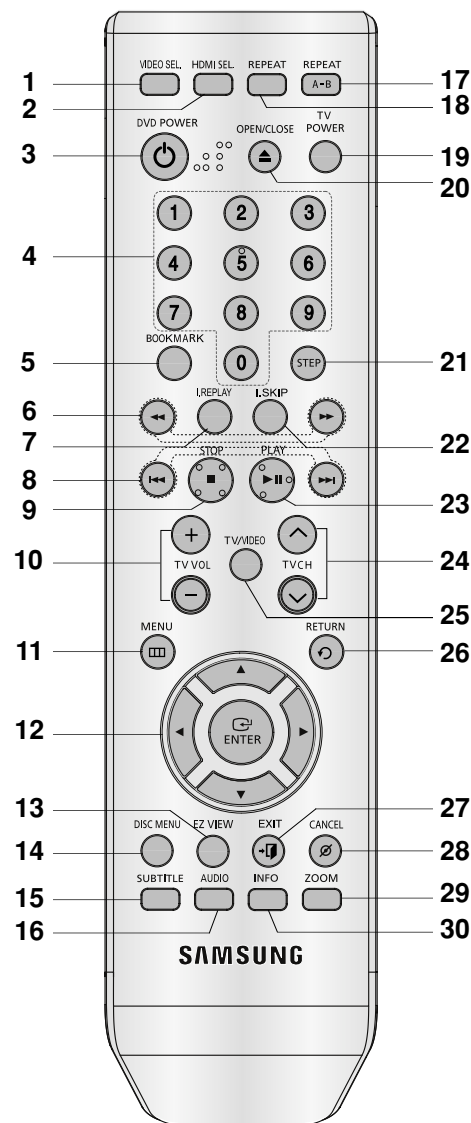

6. **Touches SEARCH (◀ / ▶)**  
Permet une recherche avant ou arrière.
7. **Touche INSTANT REPLAY**  
Cette fonction est utilisée pour une relecture des 10 secondes précédant la scène du film en cours.
8. **Touches SKIP (◀◀ / ▶▶)**  
Utilisez pour sauter un titre, chapitre ou piste.
9. **Touche STOP (■)**
10. **Touches TV VOL (+, -)**  
Réglage du volume.
11. **Touche MENU**  
Pour afficher le menu des réglages du lecteur DVD.
12. **Touche ENTER/▲▼◀▶**  
Déplacez la touche ENTER vers le haut/bas ou vers la gauche/droite pour choisir des options de menus.
13. **Touche EZ VIEW**  
Le format d'image peut facilement être adapté au format de votre écran de télévision (16/9 ou 4/3).
14. **Touche DISC MENU**  
Affiche le menu disque.
15. **Touche SUBTITLE**
16. **Touche AUDIO**  
Appuyez sur cette touche pour modifier les options audio.
17. **Touche REPEAT A-B**  
Permet de répéter la lecture d'un disque d'un instant A à un instant B.
18. **Touche REPEAT**  
Pour répéter un titre ou tous les titres.
19. **Touche TV POWER**  
Permet de mettre le téléviseur sous/hors tension.
20. **Touche OPEN/CLOSE (▲)**  
Pour ouvrir et fermer le tiroir à disque.
21. **Touche STEP**  
Pour avancer la lecture image par image.
22. **Touche INSTANT SKIP**  
Cette fonction vous permet d'effectuer des sauts de pistes pour faire avancer la lecture de 10 secondes.
23. **Touche PLAY/PAUSE (▶▶ |)**  
Pour commencer/suspendre la lecture.
24. **Touches TV CH (^, v)**  
Permet de sélectionner le canal.
25. **Touche TV/VIDEO**  
Permet d'afficher toutes les sources vidéo disponibles (ex. : TV, Câble, Vidéo).
26. **Touche RETURN**  
Pour revenir au menu précédent.
27. **Touche EXIT**  
Permet de quitter le menu affiché à l'écran.
28. **Touche CANCEL**  
Pour supprimer le menu ou l'affichage à l'écran.
29. **Touche ZOOM**  
Permet d'agrandir l'image DVD.
30. **Touche INFO**  
Pour afficher le mode du disque courant.

1. **Touche VIDEO SEL.**  
Changement du mode Video output (Sortie vidéo).
2. **Touche HDMI SEL.**  
Réglage de la résolution de sortie HDMI.
3. **Touche DVD POWER**  
Pour mettre l'appareil sous tension ou hors tension.
4. **Touches numériques**
5. **Touche BOOKMARK**



# BRANCHEMENTS

## Choix de la connexion

Cette page présente quelques exemples de connexions généralement utilisées pour raccorder le lecteur DVD au téléviseur ou à d'autres appareils.

### Avant de connecter le lecteur DVD

- Avant de connecter ou de déconnecter les câbles, assurez-vous que le lecteur DVD, le téléviseur et les autres appareils sont bien débranchés de la prise secteur.
- Pour obtenir des informations supplémentaires relatives aux éléments ajoutés (un téléviseur, par exemple), reportez-vous aux modes d'emploi de ces éléments.

### Raccordement à un téléviseur (PERITEL)

- A l'aide la prise PERITEL, connectez l'une des extrémités du câble à la borne de sortie PERITEL (EXT) située à l'arrière de votre lecteur DVD et l'autre extrémité la borne d'entrée PERITEL (IN) de votre téléviseur.
- Si votre téléviseur n'est pas équipé d'une prise PERITEL, vous pouvez opter pour l'une des techniques de raccordement suivantes :

### Raccordement à un téléviseur (CVBS Video)

1

A l'aide des câbles vidéo/audio, raccordez les sorties VIDEO (jaune)/AUDIO (rouge et blanche) OUT situées à l'arrière du lecteur DVD aux entrées VIDEO (jaune)/AUDIO (rouge et blanche) IN de votre téléviseur.

2

Allumez le lecteur DVD et le téléviseur.

3

Appuyez sur le sélecteur d'entrée de la télécommande de votre téléviseur jusqu'à ce que le signal vidéo du lecteur DVD apparaisse à l'écran.

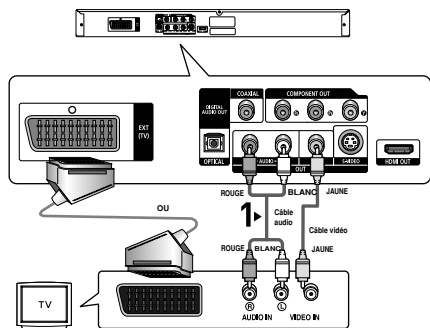

### Remarque

- **Un bruit peut se faire entendre si le câble audio est trop proche du cordon d'alimentation.**
- Si vous souhaitez relier l'appareil à un amplificateur, reportez-vous à la rubrique Raccordement d'un amplificateur. (voir pp. 14-15).
- Le nombre et l'implantation des prises peuvent varier en fonction de votre téléviseur. Veuillez vous reporter au manuel d'utilisation de celui-ci pour plus de détails.
- Si votre téléviseur est équipé d'une entrée audio, raccordez-la à la sortie [AUDIO OUT] (prise blanche de gauche) du lecteur DVD.
- Si vous appuyez plusieurs fois sur le bouton VIDEO SEL. lorsque le lecteur ne lit aucun disque ou qu'aucun disque n'est inséré, les options du mode Sortie vidéo s'affichent dans l'ordre suivant : (COMPOSÉ/S-Video → I-SCAN → P-SCAN → SCART RGB)
- Veuillez ne pas brancher la Péritel et la sortie Vidéo composant (Y, Pb, Pr) simultanément, car elles peuvent interagir et dégrader la qualité des deux sorties vidéo.
- Si vous réglez la résolution de la sortie HDMI, les sortie S-Vidéo ne peuvent être utilisées.

## Raccordement à un téléviseur (sortie S-Video)

- Connexion à un téléviseur à l'aide d'un câble S-Video.
- Profitez d'images en haute définition. Le procédé S-Video sépare les composantes de l'image en signaux noir et blanc (Y) d'une part et couleur (C) d'autre part afin d'offrir une plus grande netteté que le mode Entrée vidéo classique. (les signaux audio sont transmis par l'intermédiaire de la sortie audio).

### 1

Munissez-vous d'un câble S-Video (non fourni) pour raccorder la sortie **S-VIDEO OUT** située à l'arrière du lecteur DVD à l'entrée **S-VIDEO IN** de votre téléviseur.

### 2

A l'aide des câbles audio, raccordez les sorties **AUDIO OUT (rouge et blanche)** situées à l'arrière du lecteur DVD aux entrées **AUDIO IN (rouge et blanche)** de votre téléviseur. Allumez le lecteur DVD et le téléviseur.

### 3

Appuyez sur le sélecteur d'entrée de la télécommande de votre téléviseur jusqu'à ce que le signal S-Vidéo du lecteur DVD apparaisse à l'écran.

### 4

Réglez la sortie Video Out sur **S-Video** dans le menu Configuration de l'affichage. (voir pp. 28-29).  
Vous pouvez utiliser la touche **VIDEO SEL.** pour changer le mode de "Video Output(sortie vidéo)". (voir pp. 9).

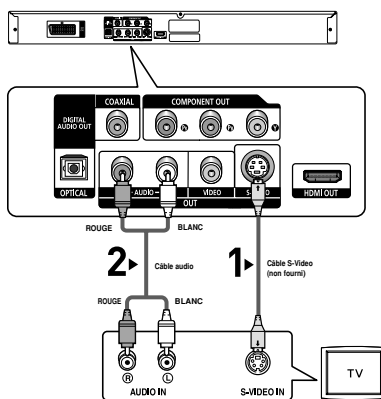

## Remarque

- Si vous souhaitez relier l'appareil à un amplificateur, reportez-vous à la rubrique Raccordement d'un amplificateur. (voir pp. 14-15).
- Le nombre et l'implantation des prises peuvent varier en fonction de votre téléviseur. Veuillez vous reporter au manuel d'utilisation de celui-ci pour plus de détails.
- Veuillez ne pas brancher la S-Vidéo et la sortie Vidéo composant (Y, Pb, Pr) simultanément, car elles peuvent interagir et dégrader la qualité des deux sorties vidéo.
- Si vous réglez la résolution de la sortie HDMI, les sortie S-Vidéo ne peuvent être utilisées.

## Raccordement à un téléviseur (affichage entrelacé)

- Connexion à un téléviseur à l'aide des câbles vidéo composante (Component).
- Profitez d'images en haute définition dotées d'un rendu des couleurs parfait. Le procédé Component video sépare les composantes de l'image en signaux noir et blanc (Y), bleu (P<sub>B</sub>) et rouge (P<sub>R</sub>) afin d'offrir des images nettes et propres. (les signaux audio sont transmis par l'intermédiaire de la sortie audio).

### 1

À l'aide de câbles de composant vidéo (non compris), raccordez les prises **COMPONENT VIDEO OUT** situées à l'arrière du lecteur DVD aux prises **COMPONENT IN** de votre téléviseur.

### 2

A l'aide des câbles audio, raccordez les sorties **AUDIO OUT (rouge et blanc)** situées à l'arrière du lecteur DVD aux entrées **AUDIO IN (rouge et blanche)** de votre téléviseur. Allumez le lecteur DVD et le téléviseur.

### 3

Appuyez sur le sélecteur d'entrée de la télécommande de votre téléviseur jusqu'à ce que le signal de composant du lecteur DVD apparaisse à l'écran.

### 4

Réglez la sortie Video Out sur **I-SCAN** dans le menu Configuration de l'affichage. (voir pp. 28-29).  
Vous pouvez utiliser la touche **VIDEO SEL.** pour changer le mode de "Video Output(sortie vidéo)". (voir pp. 9).

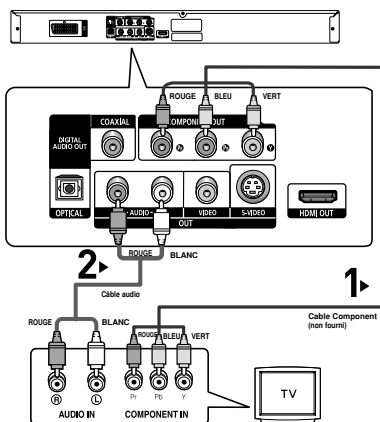

## Remarque

- Si vous souhaitez relier l'appareil à un amplificateur, reportez-vous à la rubrique Raccordement d'un amplificateur. (voir pp. 14-15).
- Selon la marque de votre téléviseur, la prise Component peut être repérée par "R-Y, B-Y, Y" ou "Cr, Cb, Y" et non par "P<sub>R</sub>, P<sub>B</sub>, Y". Le nombre et l'implantation des prises peuvent varier en fonction de votre téléviseur. Veuillez vous reporter au manuel d'utilisation de celui-ci pour plus de détails.
- Si vous réglez la résolution de la sortie HDMI, les sortie S-Vidéo ne peuvent être utilisées.

## Raccordement à un téléviseur (balayage progressif)

### 1

À l'aide de câbles de composant vidéo (non compris), raccordez les prises **COMPONENT VIDEO OUT** situées à l'arrière du lecteur DVD aux prises **COMPONENT IN** de votre téléviseur.

### 2

A l'aide des câbles audio, raccordez les sorties **AUDIO OUT (rouge et blanche)** situées à l'arrière du lecteur DVD aux entrées **AUDIO IN (rouge et blanche)** de votre téléviseur. Allumez le lecteur DVD et le téléviseur.

### 3

Appuyez sur le sélecteur d'entrée de la télécommande de votre téléviseur jusqu'à ce que le signal de composant du lecteur DVD apparaisse à l'écran.

### 4

Réglez la sortie Video Out sur **P-SCAN** dans le menu Configuration de l'affichage. (voir pp. 28-29). Vous pouvez utiliser la touche **VIDEO SEL.** pour changer le mode de "Video Output(sortie vidéo)". (voir pp. 9).

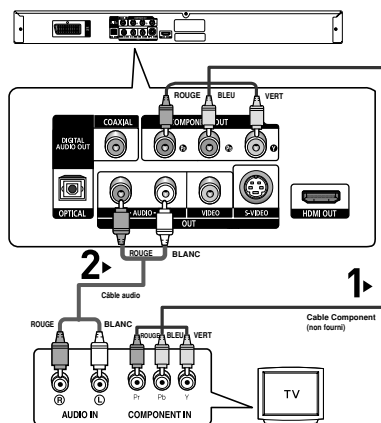

## Affichage en mode Balayage progressif,

- Reportez-vous au manuel d'utilisation de votre téléviseur pour vérifier si celui-ci prend en charge le balayage progressif. Si tel est le cas, suivez les instructions du manuel d'utilisation du téléviseur relatives aux réglages du balayage progressif dans les menus du téléviseur.
- En fonction du modèle de votre téléviseur, le branchement peut différer de celui représenté sur le schéma ci-dessus.

### Remarque

- Qu'est-ce que le balayage progressif ?  
Le balayage progressif se caractérise par deux fois plus de lignes que le mode de balayage entrelacé. Le mode Balayage progressif offre une meilleure qualité d'image.
- Si vous réglez la résolution de la sortie HDMI, les sortie S-Vidéo ne peuvent être utilisées.

## Connexion à un téléviseur (prise DVI)

**1**

À l'aide d'un câble HDMI-DVI (non compris), raccordez la prise **HDMI OUT** située à l'arrière du lecteur DVD à la prise **DVI IN** de votre téléviseur.

**2**

A l'aide des câbles audio, raccordez les sorties **AUDIO OUT (rouge et blanche)** situées à l'arrière du lecteur DVD aux entrées **AUDIO IN (rouge et blanche)** de votre téléviseur. Allumez le lecteur DVD et le téléviseur.

**3**

Appuyez sur le sélecteur d'entrée de la télécommande de votre téléviseur jusqu'à ce que le signal DVI du lecteur DVD apparaisse à l'écran.

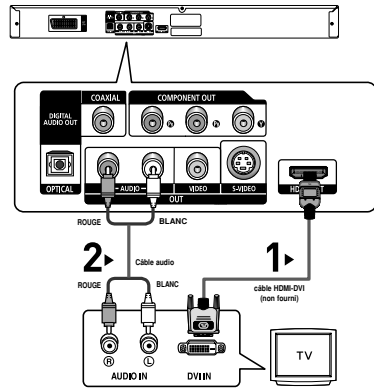

## Connexion à un téléviseur (prise HDMI)

**1**

À l'aide du câble HDMI-HDMI, raccordez la prise **HDMI OUT** située à l'arrière du lecteur DVD à la prise **HDMI IN** de votre téléviseur.

**2**

Appuyez sur le sélecteur d'entrée de la télécommande de votre téléviseur jusqu'à ce que le signal HDMI du lecteur DVD apparaisse à l'écran.

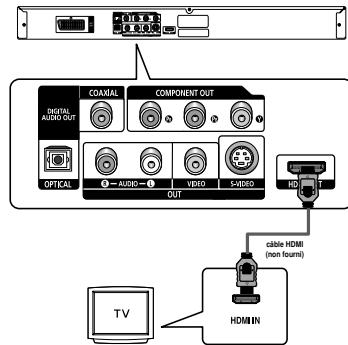

## Spécifications Vidéo HDMI

Lorsque vous appuyez plusieurs fois sur le bouton **HDMI SEL.**, la résolution change dans l'ordre suivant : 480p/576p, 720p, 1080i et 1080p.

Le premier appui sur le touche **HDMI SEL.** permet d'afficher la résolution actuelle.

Le deuxième appui sur le touche **HDMI SEL.** permet de modifier la résolution de sortie HDMI.

- Il se peut que certaines résolutions de sortie HDMI ne soient pas disponibles sur votre TV.

- Référez-vous au manuel de l'utilisateur de votre TV.

- Si un câble HDMI ou HDMI-DVI est branché sur le téléviseur, la sortie du lecteur DVD bascule automatiquement sur HDMI/DVI au bout de 10 secondes.

- Si vous réglez la résolution de sortie HDMI 720p, 1080i ou 1080p, la sortie HDMI offre une meilleure qualité d'image.

- Si vous réglez la résolution de la sortie HDMI, les sortie S-Vidéo ne peuvent être utilisées.

- Si vous reliez le câble HDMI au téléviseur Samsung, vous pouvez facilement régler le lecteur DVD à l'aide de la télécommande du téléviseur (uniquement disponible sur les téléviseur Samsung prenant en charge la fonction Anynet+(HDMI-CEC) (reportez-vous à la page 31)

- Vérifiez que le logo **Aynenet+** se trouve sur le téléviseur (si votre téléviseur comporte le logo **Aynenet+**, c'est qu'il prend en charge la fonction Anynet+.

### • HDMI (High Definition Multimedia Interface)

HDMI est une interface qui permet une transmission numérique des données vidéo et audio par un seul connecteur. En utilisant HDMI, le lecteur DVD transmet un signal vidéo et audio numérique et affiche une image vive sur un téléviseur muni d'une prise HDMI.

### • Description de la connexion HDMI

Connecteur HDMI – les données vidéos non compressées et les données audio numériques (données LPCM par trames).

- Bien que le lecteur utilise un câble HDMI, il n'émet qu'un signal numérique pur vers la TV.
- Si la TV ne supporte pas HDCP (High-bandwidth Digital content protection), le bruit d'écran apparaît à l'écran.

### • Pourquoi Samsung utilise HDMI?

Les TV analogiques nécessitent un signal vidéo/audio analogique. Cependant, les données transmises à la TV lors de la lecture d'un DVD sont numériques. De ce fait, un convertisseur numérique vers analogique (sur le lecteur dvd) ou un convertisseur analogique vers numérique (sur la TV) est nécessaire. Pendant cette conversion, la qualité d'image se dégrade à cause du bruit ou de la perte du signal. DVI est une technologie plus avancée car elle ne nécessite aucune conversion N/A : c'est un signal numérique pur depuis le lecteur jusqu'à votre TV.

### • Qu'est-ce HDCP?

HDCP (High-bandwidth Digital Content Protection) est un système de protection contre la copie du contenu du DVD émis par DVI. Il fournit un lien numérique sécurisé entre la source (PC, DVD, etc.) et le dispositif d'affichage (TV, projecteur, etc.). Le contenu est encrypté sur le dispositif source afin d'empêcher des copies non autorisées.

## Connexion à un système audio (amplificateur deux canaux)

### 1

À l'aide des câbles audio, raccordez les sorties **AUDIO OUT (rouge et blanche)** situées à l'arrière du lecteur DVD aux entrées **AUDIO IN (rouge et blanche)** de votre téléviseur.

### 2

À l'aide du ou des câble(s) vidéo, raccordez les prises **VIDEO, S-VIDEO, COMPONENT** ou **HDMI OUT** situées à l'arrière du lecteur DVD à la prise **VIDEO, S-VIDEO, COMPONENT** ou **DVI IN** de votre téléviseur, de la façon décrite aux pages 9 à 14.

### 3

Allumez le lecteur DVD, le téléviseur et l'amplificateur.

### 4

Appuyez sur le bouton de sélection d'entrée de l'amplificateur et choisissez **source externe** pour entendre le son transmis par le lecteur DVD.

Pour régler l'entrée audio de l'amplificateur, reportez-vous au mode d'emploi de l'amplificateur.

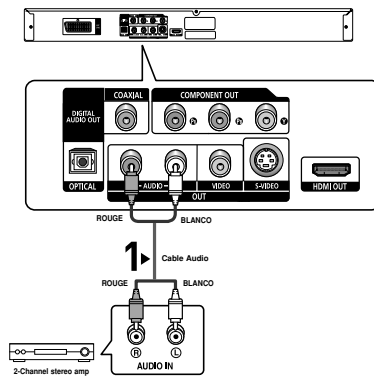

### Remarquez

- **Veillez à baisser le volume avant d'allumer l'amplificateur afin d'éviter tout "claquement" des haut-parleurs. Celui-ci pourrait endommager les enceintes et provoquer des lésions auditives chez les personnes.**
- Veillez également à régler les paramètres audio du menu en fonction des caractéristiques de l'amplificateur (voir pages 27-28).
- L'implantation des prises peut varier en fonction de l'amplificateur. Veuillez vous reporter au manuel d'utilisation de celui-ci pour plus de détails.

## Connexion à un système audio (amplificateur Dolby digital, MPEG2 ou DTS)

### 1

Si vous utilisez un câble optique (non fourni), raccordez la sortie **DIGITAL AUDIO OUT (OPTICAL)** située à l'arrière du lecteur DVD à l'entrée **DIGITAL AUDIO IN (OPTICAL)** de votre amplificateur.

Si vous utilisez un câble coaxial (non fourni), raccordez la sortie **DIGITAL AUDIO OUT (COAXIAL)** située à l'arrière du lecteur DVD à l'entrée **DIGITAL AUDIO IN (COAXIAL)** de votre amplificateur.

### 2

À l'aide du ou des câble(s) vidéo, raccordez les prises **VIDEO, S-VIDEO, COMPONENT** ou **HDMI OUT** situées à l'arrière du lecteur DVD à la prise **VIDEO, S-VIDEO, COMPONENT** ou **DVI IN** de votre téléviseur, de la façon décrite aux pages 9 à 14.

### 3

Allumez le lecteur DVD, le téléviseur et l'amplificateur.

### 4

Appuyez sur le bouton de sélection d'entrée de l'amplificateur et choisissez **source externe** pour entendre le son transmis par le lecteur DVD.

Pour régler l'entrée audio de l'amplificateur, reportez-vous au mode d'emploi de l'amplificateur.

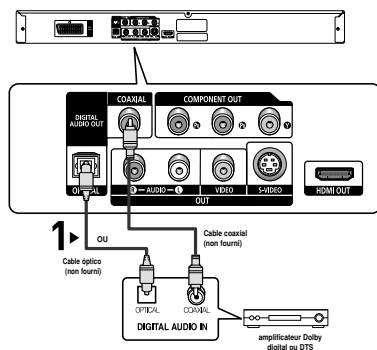

### Remarque

- **Veillez à baisser le volume avant d'allumer l'amplificateur. Un bruit fort et soudain pourrait endommager les enceintes et provoquer des lésions auditives chez les personnes.**
- Veillez à régler l'audio dans l'écran du menu en fonction de l'amplificateur (voir pages 27-28).
- La position des prises peut varier en fonction de l'amplificateur. Veuillez vous reporter au mode d'emploi de l'amplificateur.
- Veillez à retirer la protection contre la poussière avant d'utiliser le câble optique (non fourni) et à la replacer sur le câble lorsque celui-ci n'est pas utilisé.

# FONCTIONS ELEMETAIRES

## Lecture des disques

### Avant la lecture

- Allumez votre téléviseur et réglez-le sur l'entrée vidéo qui convient à l'aide de la télécommande du téléviseur.
- Si vous avez branché le système audio externe, allumez votre système audio et réglez-le sur le bon canal d'entrée audio.

Dès que vous appuyez sur la touche DVD POWER, après branchement du lecteur, l'écran suivant apparaît : Pour choisir une langue, appuyez sur une touche numérique. (Cet écran s'affiche uniquement lorsque vous branchez le lecteur DVD pour la première fois.) Si vous ne définissez pas la langue dans l'écran de démarrage, les réglages peuvent changer à chaque mise sous ou hors tension de l'appareil. Veuillez par conséquent à sélectionner la langue d'affichage souhaitée. Après validation, vous pouvez néanmoins la modifier en appuyant sur le bouton ►►I situé en façade de l'appareil pendant plus de cinq secondes, aucun disque n'étant chargé. L'écran **SELECT MENU LANGUAGE** (SELECTION DE LA LANGUE D'AFFICHAGE) réapparaît afin que vous puissiez activer la langue de votre choix.

SELECT MENU LANGUAGE			
Press	1	for	English
Touche	2	pour	Français
Drücken Sie	3	für	Deutsch
Pulsar	4	para	Español
Premere	5	per	Italiano
Druk op	6	voor	Nederlands

### Lecture

1. Appuyez sur la touche **OPEN/CLOSE** (▲).  
Le voyant STANDBY s'éteint et le tiroir à disque s'ouvre.
2. Placez le disque avec soin sur le tiroir, étiquette de présentation du disque vers le haut.
3. Appuyez sur la touche **PLAY/PAUSE** (►||) ou **OPEN/CLOSE** (▲) pour
  - Lorsque vous arrêtez la lecture, l'appareil mémorise l'endroit où vous l'avez arrêtée. Si vous appuyez sur **PLAY/PAUSE** (►||) pour recommencer, il reprendra la lecture là où vous l'avez quittée.

#### 4. Arrêt de la lecture

Appuyez sur la touche **STOP** (■) pendant la lecture.

#### 5. Retrait du disque

Appuyez sur **OPEN/CLOSE** (▲).

#### 6. Interruption de la lecture

Appuyez sur la touche **PLAY/PAUSE** (►||) ou **STEP** sur la télécommande durant la lecture.

- L'image devient fixe et il n'y a plus de son.

Pour reprendre appuyez à nouveau sur la touche **PLAY/PAUSE** (►||).

#### 7. Lecture pas à pas (Sauf CD)

Appuyez sur la touche **STEP** (incrément) sur la télécommande durant la lecture.

- A chaque pression sur la touche, une image vient remplacer la précédente.

- En mode STEP, le son est coupé.

- Appuyez sur **PLAY/PAUSE** (►||) pour retourner au mode normal.

- La lecture image par image n'est possible que vers l'avant.

#### 8. Lecture au ralenti

Appuyez sur le bouton **SEARCH** (◀ / ▶) et maintenez-le enfoncé pour choisir la vitesse de lecture (1/8, 1/4 ou 1/2 de la vitesse normale) en mode PAUSE ou STEP.

- En mode ralenti, le son est coupé.

- Appuyez sur **PLAY/PAUSE** (►||) pour revenir au mode normal.

### Remarque

- Si le lecteur n'est pas utilisé pendant plus d'une minute, l'économiseur d'écran apparaît et l'écran s'ouvre et se ferme en fondu de façon continue. Appuyez sur **PLAY/PAUSE** (►||) (Lecture) pour poursuivre la lecture.
- Si le lecteur reste en mode arrêt pendant plus de 30 minutes, il se met automatiquement hors tension. (Fonction de mise hors tension automatique)
- Si vous laissez le lecteur en pause, l'appareil se met en position arrêt après 5 minutes.
- Le symbole (⊗) indique une pression sur une touche invalide.



## Recherche et saut de chapitre ou de plage

Vous pouvez rechercher rapidement un chapitre ou une plage que vous appréciez pendant la lecture.

### Recherche par chapitre ou plage

En cours de lecture, appuyez sur les touches

**SEARCH** (◀ ou ▶) de cette dernière pendant plus d'une seconde.

DVD	2X, 4X, 64X, 128X
CD	2X, 4X, 8X

#### Remarque

- La vitesse de lecture réelle peut être différente de la vitesse indiquée pour cette fonction.
- Aucun son n'est émis en mode Recherche (sauf si l'appareil lit un CD).

### Saut des plages

Appuyez sur les touches **SKIP** (◀◀ ou ▶▶) pendant la lecture.







- Si vous appuyez sur SKIP (▶▶) pendant la lecture d'un DVD, vous passerez au chapitre suivant. Si vous appuyez sur SKIP (◀◀), vous retournerez au début du chapitre. En appuyant de nouveau sur la touche, vous passerez au début du chapitre précédent.
- Lors de la lecture d'un CD, si vous appuyez sur SKIP (▶▶), vous passerez à la plage suivante. Si vous appuyez sur SKIP (◀◀), vous retournerez au début de la plage. Une nouvelle pression vous permettra d'avoir le début de la plage précédente.

## Utilisation de la fonction d'affichage

### Lecture d'un DVD/MPEG4

1. Lors de la lecture, appuyez sur la touche **INFO** de la télécommande.
  - Vous pouvez sélectionner Info dans le menu de fonctions en appuyant sur le bouton MENU.
2. Servez-vous des boutons ▲/▼ pour sélectionner l'élément souhaité.
3. Utilisez les boutons ◀/▶ pour effectuer le réglage souhaité et appuyez sur ENTER.
  - Vous pouvez vous servir des touches numériques de la télécommande pour accéder directement à un titre, à un chapitre ou pour démarrer la lecture à l'heure souhaitée.
4. Pour fermer l'écran, appuyez à nouveau sur la touche **INFO**.

#### Remarque

 Title	Permet de sélectionner le titre souhaité parmi plusieurs titres sur le disque. Par exemple si un DVD contient plus d'un film, chacun des films porte un titre d'identification.
 	Le contenu de la plupart des disques DVD est divisé en chapitres qui vous permettent de repérer rapidement un passage particulier
	Permet la lecture du film à l'heure désirée. Pour cela, vous devez indiquer l'heure de début comme référence. La fonction de recherche temporelle n'est pas compatible avec certains disques.
	Indique la langue de la piste sonore du film. Dans l'exemple, la piste sonore en lecture en mode 5.1CH est en anglais. Un disque DVD peut comporter un maximum de huit pistes sonores.
	Indique la langue des sous-titres sur le disque. Vous pouvez choisir cette langue ou, si vous le préférez, désactiver la fonction des sous-titres. Un disque DVD peut comporter un maximum de 32 sous-titres.



## Fonction A-B Repeat

1. Appuyez sur la touche **REPEAT** de la télécommande.
  2. Appuyez sur la touche ◀▶ pour sélectionner A-B.
  3. Appuyez sur le bouton ENTER à l'instant (A) où vous souhaitez faire démarrer la lecture répétée. B s'affiche automatiquement en surbrillance.
  4. Appuyez sur le bouton ENTER à l'instant (B) où la lecture répétée doit s'arrêter.
    - Pour repasser en lecture normale, appuyez sur le bouton CANCEL.
3. Pour revenir en mode lecture normale, appuyez de nouveau sur la touche **REPEAT**. Appuyez ensuite sur la touche ◀▶ pour choisir **Non** et puis appuyez sur la touche **ENTER**.

DVD

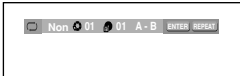

### Remarque

- La fonction A-B REPEAT ne vous permet pas de choisir un instant (B) étant postérieur à l'instant (A) de moins de cinq secondes.
- La lecture répétée peut ne pas s'appliquer sur certains disques.

## Lecture lente

Cette option permet de revoir les scènes contenant du sport, de la danse, de la musique, etc., de façon à pouvoir les visualiser plus précisément.

### Pendant la lecture d'un DVD

1. Lors de la lecture, appuyez sur la touche **PLAY/PAUSE** (▶||).
2. Appuyez sur la touche **SEARCH** (◀▶) et maintenez-le enfoncé pour choisir la vitesse de lecture (1/8, 1/4 ou 1/2 moitié de la vitesse normale) en mode PAUSE ou STEP.

# FONCTIONS AVANCEES

## Réglage du rapport d'aspect hauteur-largeur de l'écran (EZ View)

### La lecture d'un DVD et choix du rapport d'aspect (DVD)

Appuyez sur la touche **EZ VIEW**.

- La taille de l'écran se modifie lorsque la touche est actionnée à plusieurs reprises.
- Le mode écran zoom fonctionne différemment selon la configuration de l'écran dans le menu Configuration de l'affichage.
- Pour que le bouton **EZ VIEW** fonctionne correctement, vous devez régler le format d'image correct dans le menu Configuration de l'affichage. (voir pp. 28 - 29).

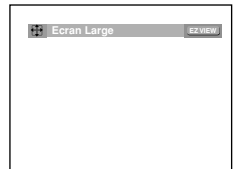

### Connexion à un téléviseur 16:9

#### Les disques au rapport d'aspect 16:9

- **Ecran Large**  
Le contenu des DVD s'affiche au rapport 16:9.
- **Ajustement à l'écran**  
Des bandes noires cachent les parties supérieure et inférieure de l'écran. Lors de la lecture d'un disque au rapport d'aspect de 2.35:1, les bandes noires au haut et au bas de l'écran disparaissent, et l'image s'étire verticalement. (Dans le cas de certains disques, il se peut que les bandes noires ne disparaissent pas complètement.)
- **Elargissement**  
Les extrémités et les parties supérieure et inférieure de l'écran sont amputées, alors que la partie centrale de l'écran s'agrandit.

#### Les disques au rapport d'aspect 4:3

- **Format Large**  
Affichage du DVD au rapport 16:9. L'image s'étire verticalement.
- **Ajustement à l'écran**  
Des bandes noires cachent les parties supérieure et inférieure de l'écran. L'image remplit l'espace entre les deux bandes et a l'apparence étirée à la verticale.
- **Elargissement**  
Les extrémités et les parties supérieure et inférieure de l'écran sont amputées, alors que la partie centrale de l'écran s'agrandit.
- **Ajustement Vertical**  
Lors du visionnement d'un DVD au rapport d'aspect 4:3 sur un téléviseur au rapport hauteur-largeur 16:9, l'image est délimitée d'une bande noire des deux extrémités pour qu'elle n'ait pas d'apparence étirée horizontalement.

## Connexion à un téléviseur 4:3

### Les disques au rapport d'aspect 16:9

#### - 4:3 Letter Box

Le contenu des DVD s'affiche au rapport 16:9, et une bande noire apparaît au haut et au bas de l'écran.

#### - 4:3 Pan Scan

Les parties gauche et droite de l'écran sont coupées et la partie centrale de l'écran 16/9 s'affiche.

#### - Ajustement à l'écran

Des bandes noires cachent les parties supérieure et inférieure de l'écran. L'image remplit l'espace entre les deux bandes et a l'apparence étirée à la verticale.

#### - Élargissement

Les extrémités et les parties supérieure et inférieure de l'écran sont amputées, alors que la partie centrale de l'écran s'agrandit.

### Les disques au rapport d'aspect 4:3

#### - Format Classique

Le contenu des DVD s'affiche au rapport 4:3.

#### - SCREEN FIT

Des bandes noires cachent les parties supérieure et inférieure de l'écran. L'image remplit l'espace entre les deux bandes et a l'apparence étirée à la verticale.

#### - Élargissement

Les extrémités et les parties supérieure et inférieure de l'écran sont amputées, alors que la partie centrale de l'écran s'agrandit.

### Remarque

Dans le cas de certains disques, le comportement du rapport hauteur-largeur de l'écran pourrait différer de celui décrit ci-dessus.

## Sélection de la langue d'écoute

Le bouton AUDIO vous permet de sélectionner rapidement et facilement la langue audio

### Utilisation du bouton AUDIO (DVD/MPEG4)

1. Appuyez sur le bouton **AUDIO**. Le son change à chaque fois que vous appuyez sur le bouton.

Les langues audio sont représentées par des abréviations.

DVD



MPEG4



Appuyez sur le bouton **Audio** situé sur la télécommande de façon répétée pour sélectionner le type de son souhaité pour la lecture d'un disque MPEG4, puis appuyez sur le bouton **ENTER**.

2. Pour que l'icône **AUDIO** disparaisse de l'écran, appuyez sur le bouton **CANCEL** ou **RETURN**.

### Remarque

- Cette fonction varie en fonction des langues audio présentes sur le disque et peut ne pas fonctionner.
- Un DVD peut contenir jusqu'à 8 langues audio différentes.
- Pour que la même langue audio soit automatiquement sélectionnée chaque fois que vous souhaitez lire un DVD, reportez-vous à la rubrique "Utilisation de la langue audio" en page 27.

## Sélection de la langue des sous-titres

Vous pouvez sélectionner rapidement et facilement un sous-titre avec le bouton SUBTITLE.

### Utilisation du bouton SUBTITLE (DVD/MPEG4)

1. Appuyez sur le bouton **SUBTITLE**.

Le sous-titre change lorsque vous appuyez de façon répétée sur le bouton.

Les langues de sous-titrage sont représentées par des abréviations.

DVD



MPEG4

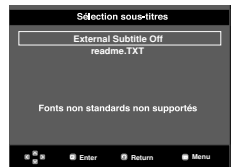

En fonction du type de DivX, une option de sous-titrage externe s'affiche.

Appuyez sur le bouton **Subtitle** situé sur la télécommande de façon répétée pour sélectionner la langue des sous-titres souhaitée sur un MPEG4, puis appuyez sur **ENTER**.

MPEG4



2. Pour retirer l'icône **SUBTITLE**, appuyez sur le bouton **CANCEL** ou **RETURN**.

### Remarque

- Selon les types de DVD, vous devrez modifier le sous-titre souhaité dans le Disc Menu (Menu disque). Appuyez sur le bouton DISC MENU.
- Cette fonction varie en fonction des sous-titres présents sur le disque et peut ne pas fonctionner avec tous les DVD.
- Un DVD peut contenir jusqu'à 32 langues de sous-titrage différentes.
- Pour avoir la même langue de sous-titrage lors de la lecture de DVD, reportez-vous à la rubrique "Utilisation de la langue de sous-titrage" en page 27.

## Sélection de l'angle de prise de vue à l'écran

Lorsqu'un DVD contient plusieurs angles pour une scène donnée, vous pouvez utiliser la fonction ANGLE.

### Utilisation de la fonction ANGLE (DVD)

Si le DVD contient plusieurs angles, ANGLE s'affiche à l'écran.

1. Appuyez sur le bouton **MENU** de votre télécommande pendant la lecture.
2. Appuyez sur les boutons **▲/▼** pour sélectionner **Function**, puis appuyez sur **►** ou **ENTER**.
3. Appuyez sur les boutons **▲/▼** pour sélectionner **Angle**, puis appuyez sur **►** ou **ENTER**.



4. Appuyez sur les boutons **◀/▶** ou utilisez les touches numériques de la télécommande pour sélectionner l'angle souhaité.



#### Remarque

- Cette fonction ne pourra pas être activée si le disque ne comporte qu'un seul angle. Peu de disques sont actuellement équipés de cette fonction.
- Selon le disque, ces fonctions peuvent ne pas fonctionner.

## Fonction Instant Replay/SKIP

### Utilisation de la fonction Relecture instantanée (DVD)

Lorsque vous ratez une scène, vous pouvez la visionner à nouveau à l'aide de cette fonction.

Appuyez sur le bouton **INSTANT REPLAY**, la scène en cours recule de 10 secondes, puis la lecture reprend.

### Utilisation de la fonction SKIP instantané (DVD)

Utilisez la fonction **SKIP** pour avancer de 10 secondes la scène en cours de lecture.

Appuyez sur le bouton **INSTANT SKIP**.

- La lecture avance de 10 secondes.

#### Remarque

Selon le disque, ces fonctions peuvent ne pas fonctionner.

## Utilisation des repères

Cette fonction vous permet de marquer les sections d'un DVD à l'aide d'un signet pour les retrouver facilement ensuite.

### Utilisation des repères

1. Appuyez sur le bouton **MENU** de votre télécommande pendant la lecture.
2. Appuyez sur les boutons **▲/▼** pour sélectionner **Function**, puis appuyez sur **►** ou **ENTER**.



3. Appuyez sur les boutons **▲/▼** pour sélectionner **Signet**, puis appuyez sur **►** ou **ENTER**.



4. Une fois que vous avez atteint la scène à marquer d'un signet, appuyez sur le bouton **ENTER**. Vous pouvez marquer jusqu'à trois scènes différentes à la fois.



#### Remarque

- Selon le disque, la fonction Signet peut ne pas être disponible.

### Rappel d'une scène marquée

- 1-3. Les trois premières étapes sont identiques à celles de la rubrique "Utilisation de la fonction Signet" en page 21.
4. Appuyez sur les boutons **◀/▶** pour sélectionner une scène marquée.



5. Press the **PLAY/PAUSE (▶||)** button to skip to the marked scene.

### Effacement d'un signet

- 1-3. Les trois premières étapes sont identiques à celles de la rubrique "Utilisation de la fonction Signet" en page 21.
4. Appuyez sur les boutons **◀/▶** pour sélectionner le numéro du signet à supprimer.

- Appuyez sur le bouton **CANCEL** pour supprimer un numéro de signet.



## Utilisation des fonctions avancées

### Utilisation de la fonction Zoom (DVD)

- En mode lecture ou en mode pause, appuyez sur le bouton **MENU** de votre télécommande.
- Appuyez sur les boutons **▲/▼** pour sélectionner **Function**, puis appuyez sur **▶** ou **ENTER**.
- Appuyez sur les boutons **▲/▼** pour sélectionner **Zoom**, puis appuyez sur **▶** ou **ENTER**.
- Appuyez sur les boutons **▲/▼** ou **◀/▶** pour sélectionner a partie de l'écran sur laquelle vous souhaitez faire un zoom avant. Appuyez sur le bouton **ENTER**.  
 . En cours de lecture d'un DVD, appuyez sur **ENTER** pour effectuer un zoom avant de 2X/4X/2X/Normal dans l'ordre.

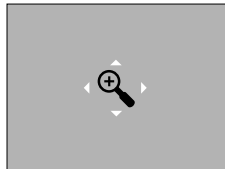

### Menu clips pour MP3/WMA/ JPEG/ MPEG4/CD Audio

Les CD Audio ou disques au format MP3/WMA/ JPEG/MPEG4 contiennent des chansons individuelles et/ou des images qui peuvent être organisées dans des dossiers comme indiqué ci-dessous. Vous pouvez les manipuler de la même façon que vous classez des fichiers dans différents dossiers sur votre ordinateur.

Ouvrez le tiroir disque.  
Placez le disque dans le tiroir. Fermez le tiroir.  
Le tiroir se ferme et cet écran s'affiche.



- : Nom du fichier en cours de lecture.
- : Durée actuelle de lecture.
- : Mode actuel de lecture: Il existe quatre modes. Ils peuvent être sélectionnés dans cet ordre en appuyant sur le bouton **REPEAT**.
  - Off (Non): Lecture normale
  - Plage: Permet de répéter la plage en cours.
  - Folder (Dossier) : Permet de répéter le dossier actuel.
  - Aléatoire: Les fichiers du disque sont lus dans un ordre aléatoire.
- : Icône de fichier MP3.    : Icône de dossier.
- : Icône de fichier WMA.    : Icône du dossier actuel.
- : Icône de fichier JPEG.
- : Icône de fichier AVI.
- : Icône de fichier CD Audio.

### Remarque

- Lorsque vous lisez un fichier MP3, WMA ou JPEG, les fonctions Qualité de l'image et la Résolution HDMI ne peuvent pas être réglées.
- Lorsque vous lisez un fichier MPEG4, la fonction VIDEO SEL. ne fonctionne qu'en mode stop (Arrêt).

### Modifier un Dossier

Le dossier peut être sélectionné à la fois en mode Stop (Arrêt) et en mode Play (Lecture).

- **Pour sélectionner le dossier parent**  
Appuyez sur le bouton **RETURN** pour accéder au dossier parent, ou bien sur les boutons **▲/▼** pour sélectionner "...", puis sur **ENTER**.
- **Pour sélectionner le dossier homologue**  
Appuyez sur les boutons **▲/▼** pour sélectionner le dossier souhaité, puis appuyez sur **ENTER**.
- **Pour sélectionner le sous-dossier**  
Appuyez sur les boutons **▲/▼** pour sélectionner le dossier souhaité, puis appuyez sur **ENTER**.

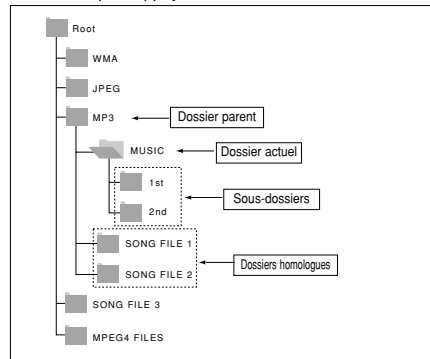

## Lecture de MP3/WMA/CD Audio

- Ouvrez le tiroir disque. Placez le disque dans le tiroir. Fermez le tiroir.
  - Pour les disques contenant des fichiers aux formats MP3 et WMA, seul un type de fichier peut être lu et non les deux.
- Appuyez sur les boutons ▲/▼/◀/▶ pour sélectionner un fichier musical. Appuyez sur **ENTER** pour démarrer la lecture du fichier musical.



### Lecture répétée / aléatoire

- Appuyez sur le bouton REPEAT pour modifier le mode de lecture. Il existe quatre modes : **Non**, **Track**, **Folder** et **Random**.
- Off (Non): Lecture normale
  - Track (Plage): Permet de répéter le fichier musical actuel.
  - Folder (Dossier): Permet de répéter les fichiers musicaux ayant la même extension dans le dossier actuel.
  - Random (Aléatoire): Les fichiers musicaux ayant la même extension sont lus dans un ordre aléatoire.

Pour reprendre une lecture normale, appuyez sur le bouton **CANCEL**.

### Fichier CD-R MP3/WMA

Lorsque vous enregistrez des fichiers MP3 ou WMA sur un CD-R, veuillez vous reporter à ce qui suit.

- Vos fichiers MP3 ou WMA doivent être au format ISO 9660 ou JOLIET.
 

Les fichiers au format ISO 9660 et les fichiers MP3 ou WMA Joliet sont compatibles avec les systèmes DOS et Windows de Microsoft et avec le système Mac d'Apple. Ceci est le format le plus couramment utilisé.
- Pour nommer vos fichiers MP3 ou WMA, ne dépassez pas 8 caractères et utilisez ".mp3, .wma" comme extension de fichier.
 

Format de nom général : "Titre.mp3" ou "Titre.wma". En composant votre titre, ne dépassez pas 8 caractères, n'utilisez pas d'espaces dans le nom ni de caractères spéciaux, dont : (,.,/,=,+).
- Utilisez un taux de transfert de décompression d'au moins 128 Kbps pour enregistrer des fichiers MP3.
 

La qualité sonore des fichiers MP3 dépend essentiellement du taux de compression / décompression que vous choisissez. Pour obtenir un son CD audio, il faut un taux d'échantillonnage analogique / numérique (conversion au format MP3) d'au moins 128 Kbps et de 160 Kbps maximum. Cependant, des taux supérieurs, tels que 192 Kbps ou plus, ne produisent que rarement une meilleure qualité sonore. Inversement, des fichiers avec des taux de décompression inférieurs à 128 Kbps ne sont pas lus correctement.

- Utilisez un taux de transfert de décompression d'au moins 64 Kbps pour enregistrer des fichiers WMA.
 

La qualité sonore des fichiers WMA dépend essentiellement du taux de compression / décompression que vous choisissez. Pour obtenir un son CD audio, il faut un taux d'échantillonnage analogique / numérique (conversion au format WMA) d'au moins 64 Kbps et de 192 Kbps maximum. Inversement, des fichiers avec des taux de décompression inférieurs à 64 Kbps ou supérieurs à 192 Kbps ne sont pas lus correctement.

Le débit d'échantillonnage pris en charge pour les fichiers WMA est de >30 KHz.

- N'essayez pas d'enregistrer des fichiers MP3 protégés par les droits d'auteur.
 

Certains fichiers "sécurisés" sont cryptés et protégés par code afin de les protéger des copies illégales. Ces types de fichiers sont les suivants : Windows Media™ (marque déposée de Microsoft Inc) et SDMI™ (marque déposée de The SDMI Foundation). Vous ne pouvez pas copier ces fichiers
- Important :
 

Les recommandations ci-dessus ne garantissent pas que le lecteur DVD lira les enregistrements MP3 ni que le son sera de bonne qualité. Notez que certaines technologies et méthodes utilisées pour l'enregistrement de fichiers MP3 sur des CD-R ne permettent pas une lecture optimale de ces fichiers sur votre lecteur DVD (qualité sonore détériorée et dans certains cas le lecteur ne peut pas lire les fichiers).

- Ce lecteur peut lire jusqu'à 500 fichiers et 500 dossiers par disque.

## Lecture de MPEG4

### Fonction lecture de fichiers MPEG4

Les fichiers AVI permettent de stocker les données audio et vidéo. Seuls les fichiers au format AVI dotés d'une extension ".avi" peuvent être lus

- Ouvrez le tiroir disque. Placez le disque dans le tiroir. Fermez le tiroir.
- Appuyez sur les boutons ▲/▼ ou ◀/▶ pour sélectionner un fichier avi (DivX/XviD), puis appuyez sur **ENTER**.

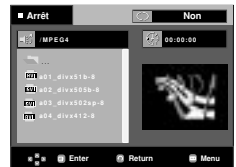

### Lecture répétée & répétée A-B

Appuyez sur le bouton **REPEAT** pour modifier le mode de lecture. Il existe 3 modes, **Non**, **Folder** et **Title**.

- Folder (Dossier) : Permet de répéter les fichiers AVI ayant la même extension dans le dossier actuel.
- Title (Titre) : permet de répéter le titre en cours de lecture.

Appuyez sur le bouton **REPEAT A-B** à l'instant (A) où vous souhaitez faire démarrer la lecture répétée.

Appuyez sur le bouton **REPEAT A-B** à l'instant (B) où la lecture répétée doit s'arrêter.

- Pour repasser en lecture normale, appuyez sur le bouton **CANCEL**.

### Remarque

- La fonction A-B REPEAT ne vous permet pas de choisir un instant (B) étant postérieur à l'instant (A) de moins de cinq secondes.

## Description de la fonction MPEG4

Fonction	Description	Page de référence
Sauter ( ◀◀ ou ▶▶ )	Pour avancer ou reculer de 5 minutes, appuyez sur le bouton ◀◀ ou ▶▶ pendant la lecture.	-
Recherche ( ◀◀ ou ▶▶ )	Appuyez sur le bouton RECHERCHE ( ◀◀ ou ▶▶ ) pendant la lecture, puis appuyez à nouveau pour accélérer la vitesse de recherche dans un fichier AVI. (2X, 4X, 8X)	-
Lecture lente	Permet de ralentir la vitesse de recherche dans un fichier AVI. (1/8X, 1/4X, 1/2X)	P 16
Lecture STEP	A chaque pression sur le bouton STEP, une nouvelle image apparaît.	P 16
ZOOM	2X/4X/2X/Normal dans l'ordre	P 22

- Selon le fichier MPEG4, ces fonctions peuvent ne pas fonctionner.

### Fichier CD-R AVI

Ce lecteur permet de lire les fichiers vidéo compressés suivants, contenus dans un fichier au format AVI :

- Contenus DivX 3.11
- Contenus DivX 4 (basés sur le profil simple MPEG4)
- Contenus DivX 5 (profil simple MPEG4 en plus d'autres caractéristiques comme des images bidirectionnelles. Les fonctions Qpel et GMC sont également prises en charge).
- Contenus compatibles XviD MPEG4.

### DVD-RW et DVD+R

Format pris en charge pour les fichiers DivX :

- Format DivX de base DivX3.11 / 4.12/ 5.x
- Xvid (codec vidéo compatible MPEG-4) et DivX Pro
- Format du fichier : \*.avi, \*.div, \*.divx.

Ce lecteur prend en charge toutes les résolutions jusqu'aux valeurs maximales ci-dessous.

DivX3.11 & DivX4 & XviD	DivX5
Le débit binaire peut être variable : L'appareil peut sauter les parties à décoder ayant un débit binaire élevé et reprendre le décodage lorsque celui-ci revient à la normale.	720 x 480 @30ips 720 x 576 @25ips Débit binaire maximum : 4Mbps

Les messages d'avertissement susceptibles de s'afficher lors de la tentative de lecture d'un fichier DivX/AVI sont les suivantes :

1. No Authorization (Aucune autorisation)
  - Fichier généré avec un code d'enregistrement incorrect.



2. Unsupported Codec (Codec non pris en charge)

- Les fichiers associés à certains types de codec ou certaines versions (ex. MP4, AFS et autres codecs privés) ne sont pas pris en charge par ce lecteur.



3. Unsupported Resolution (Résolution non prise en charge)

- Les fichiers dont la résolution est supérieure à celles prises en charge par le lecteur ne sont pas pris en charge.



### Remarque

- Le modèle DVD-1080P7 est susceptible de prendre en charge une résolution maximale de @30 cadres/ 720 x 576 @25 cadres.
- Cet appareil prend en charge les CD-R/RW au format MPEG4 qui respectent le "format ISO9660".



## Lecture De CD Image

1. Sélectionnez le dossier souhaité.
2. Appuyez sur les boutons ▲/▼ pour sélectionner un fichier image dans le menu des séquences animées puis appuyez sur le bouton **ENTER**.
3. Appuyez sur les boutons **INFO** pour sélectionner le menu que vous souhaitez voir, puis appuyez sur le bouton **ENTER**.

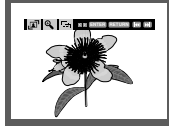

### Remarque

- Appuyez sur le bouton **ARRET** pour revenir au menu des séquences animées.
- Lorsque vous lisez un CD Kodak Picture, le lecteur affiche directement la photo sans afficher le menu des séquences animées.

### Rotation



Chaque fois que vous appuyez sur le bouton **ENTER**, l'image effectue une rotation de 90° dans le sens des aiguilles d'une montre.

### Zoom



Appuyez sur les boutons ▲/▼ pour sélectionner la partie de l'écran sur laquelle vous souhaitez faire un zoom avant. Appuyez sur le bouton **ENTER**. Chaque fois que vous appuyez sur le bouton **ENTER**, l'image est agrandie par quatre (2X).

### Diaporama

- : Le lecteur passe en mode Diaporama.
- Vous devez régler l'intervalle entre chaque image avant de commencer le diaporama.
- : Les images changent automatiquement toutes les 6 secondes environ.
- : Les images changent automatiquement toutes les 12 secondes environ.
- : Les images changent automatiquement toutes les 18 secondes environ.

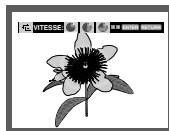

### Remarque

- Selon la taille du fichier, le temps entre chaque image peut varier par rapport à celui que vous avez déterminé.
- Si vous n'appuyez sur aucun bouton, le diaporama se lance automatiquement et par défaut après 10 secondes.

## Lecture de fichiers MP3-JPEG

Vous pouvez lire un fichier JPEG en ajoutant de la musique en fond sonore.

1. Appuyez sur les boutons ▲/▼ pour sélectionner un fichier MP3 dans le menu des mélodies, puis appuyez sur le bouton **ENTER**.
2. Appuyez sur les boutons ▲/▼ pour sélectionner un fichier JPEG dans le menu des mélodies, puis appuyez sur le bouton **ENTER**.
  - La musique est lue dès le début.
3. Appuyez sur le bouton **Stop (Arrêt)** lorsque vous souhaitez arrêter la lecture.

### Remarque

Les fichiers MP3 et JPEG doivent se trouver sur le même disque.

## Disques CD-R JPEG

- Seuls les fichiers avec une extension ".jpg" et ".JPG" peuvent être lus.
- Si le disque n'est pas fermé, le démarrage de la lecture sera plus lent et certains fichiers ne pourront pas être lus.
- Seuls les CD-R contenant des fichiers JPEG au format ISO 9660 ou au format Joliet peuvent être lus.
- Le nom du fichier JPEG ne doit pas contenir plus de 8 caractères, il ne doit pas inclure d'espaces ou de caractères spéciaux (. / = + par exemple).
- Seuls les disques multisession contenant des données enregistrées sur des pistes consécutives peuvent être lus. Si le disque multisession comporte un segment vide, la lecture se fait jusqu'à ce segment uniquement.
- Un maximum de 3000 images peut être stocké sur un seul CD.
- Nous vous recommandons les CD Kodak Picture.
- Lors de la lecture d'un CD Kodak Picture, seuls les fichiers au format JPEG contenus dans le dossier images peuvent être lus.
- CD Kodak Picture : La lecture des fichiers JPEG du dossier images peut être lancée automatiquement.
- CD Konica Picture : Vous devez sélectionner les fichiers JPEG dans le menu des séquences animées pour visualiser une image.
- CD Fuji Picture : Vous devez sélectionner les fichiers JPEG dans le menu des séquences animées pour visualiser une image.
- CD QSS Picture : Cet appareil ne lit pas les CD QSS Picture.
- Si le disque comporte plus de 500 fichiers, seuls 500 fichiers JPEG seront lus.
- Si le disque comporte plus de 500 dossiers, seuls les fichiers JPEG de 500 dossiers seront lus.

# CHANGEMENT DU MENU CONFIGURATION

## Utilisation du menu de configuration

Le menu Configuration vous permet de personnaliser votre lecteur DVD en sélectionnant vos langues préférées et en réglant le niveau de censure parentale, il vous permet également de configurer le lecteur en fonction de la taille de l'écran de votre téléviseur.

1. Appuyez sur le bouton **MENU** de votre télécommande, appareil en mode arrêt. Appuyez sur les boutons ▲/▼ pour sélectionner **Setup**, puis appuyez sur ► ou **ENTER**.



- 1 Réglage de la langue : Configuration de la langue.
  - 2 Options Audio : Configuration des options audio.
  - 3 Options D'affichage : Configuration des options d'affichage. Utilisez cette fonction pour déterminer le type d'écran que vous souhaitez et les différentes options d'affichage disponibles.
  - 4 Cont. Parental : Configuration du niveau de censure parentale. Elle permet aux utilisateurs de définir un niveau au-delà duquel les enfants ne peuvent pas visionner de films non adaptés à leur âge, car comportant entre autre des scènes de violence ou à caractère pornographique.
  - 5 DivX(R) Immatriculation : Veuillez enregistrer votre lecteur auprès du service Vidéo à la demande DivX(R) à l'aide de votre code d'enregistrement. Pour davantage d'informations, rendez-vous sur [www.divx.com/vod](http://www.divx.com/vod).
  - 6 Anynet+(HDMI-CEC) : Configuration des Anynet+(HDMI-CEC).
2. Appuyez sur les boutons ▲/▼ pour accéder aux différentes fonctions. Puis appuyez sur ► ou **ENTER** pour accéder aux sous-fonctions.
  3. Pour que l'écran disparaisse après la configuration, appuyez de nouveau sur le bouton **MENU**.

### Remarque

En fonction du disque, certaines sélections du menu Setup (Configuration) peuvent ne pas fonctionner.

## Configuration des options de langue

Si vous avez réglé préalablement les options menu lecteur, menu disque, audio et langue des sous-titres, elles apparaissent automatiquement à chaque fois que vous visionnez un film.

### Utilisation de la langue du Menu Lecteur

1. Appuyez sur le bouton **MENU**, appareil en mode Arrêt.
2. Appuyez sur les boutons ▲/▼ pour sélectionner **Setup**, puis appuyez sur ► ou **ENTER**.
3. Appuyez sur les boutons ▲/▼ pour sélectionner **Réglage de la langue**, puis appuyez sur ► ou **ENTER**.
4. Utilisez les boutons ▲/▼ pour sélectionner **Menus du lecteur** puis appuyez sur ► ou sur **ENTER**.
5. Appuyez sur les boutons ▲/▼ pour sélectionner la langue souhaitée, puis appuyez sur le bouton ► ou **ENTER**.
  - La langue est sélectionnée et l'écran revient au menu Configuration de la langue.
  - Pour que le menu de configuration disparaisse, appuyez sur le bouton **MENU**.



### Utilisation de la langue du Disc Menu (Menu Disque)

Cette fonction permet de modifier la langue du texte qui s'affiche sur les écrans du menu disque uniquement.

1. Appuyez sur le bouton **MENU**, appareil en mode Arrêt.
2. Appuyez sur les boutons ▲/▼ pour sélectionner **Setup**, puis appuyez sur ► ou **ENTER**.
3. Appuyez sur les boutons ▲/▼ pour sélectionner **Réglage de la langue**, puis appuyez sur ► ou **ENTER**.
4. Utilisez les boutons ▲/▼ pour sélectionner **Menus du disque** puis appuyez sur ► ou sur **ENTER**.
5. Appuyez sur les boutons ▲/▼ pour sélectionner la langue souhaitée, puis appuyez sur le bouton ► ou **ENTER**.
  - Si la langue sélectionnée n'est pas enregistrée sur le disque, la langue originale pré-enregistrée est sélectionnée.
  - La langue est sélectionnée et l'écran revient au menu Configuration de la langue.
  - Pour que le menu de configuration disparaisse, appuyez sur le bouton **MENU**.



## Utilisation de la langue audio

1. Appuyez sur le bouton **MENU**, appareil en mode Arrêt.
2. Appuyez sur les boutons ▲/▼ pour sélectionner **Setup**, puis appuyez sur ► ou **ENTER**.
3. Appuyez sur les boutons ▲/▼ pour sélectionner **Réglage de la langue**, puis appuyez sur ► ou **ENTER**.
4. Utilisez les boutons ▲/▼ pour sélectionner **Audio** puis appuyez sur ► ou sur **ENTER**.
5. Appuyez sur les boutons ▲/▼ pour sélectionner la langue souhaitée, puis appuyez sur le bouton ► ou **ENTER**.
  - Sélectionnez "Originale", si vous souhaitez que la langue de la bande son par défaut soit la langue originale d'enregistrement du disque.
  - Si la langue sélectionnée n'est pas enregistrée sur le disque, la langue originale pré-enregistrée est sélectionnée.
  - La langue est sélectionnée et l'écran revient au menu Configuration de la langue.
  - Pour que le menu de configuration disparaisse, appuyez sur le bouton MENU.



## Utilisation de la langue des sous-titres

1. Appuyez sur le bouton **MENU**, appareil en mode Arrêt.
2. Appuyez sur les boutons ▲/▼ pour sélectionner **Setup**, puis appuyez sur ► ou **ENTER**.
3. Appuyez sur les boutons ▲/▼ pour sélectionner **Réglage de la langue**, puis appuyez sur ► ou **ENTER**.
4. Utilisez les boutons ▲/▼ pour sélectionner **Sous-Titre** puis appuyez sur ► ou sur **ENTER**.
5. Appuyez sur les boutons ▲/▼ pour sélectionner la langue souhaitée, puis appuyez sur le bouton ► ou **ENTER**.
  - Sélectionnez "Automatique" si vous souhaitez que la langue des sous-titres soit la même que la langue sélectionnée pour la langue audio.
  - Certains disques peuvent ne pas contenir la langue que vous avez sélectionnée comme langue initiale. Dans ce cas, le disque utilise son paramètre linguistique d'origine.
  - La langue est sélectionnée et l'écran revient au menu de configuration.
  - Pour que le menu de configuration disparaisse, appuyez sur le bouton MENU.



## Utilisation de la langue des sous-titres de fichiers DivX

1. Appuyez sur le bouton **MENU**, appareil en mode Arrêt.
2. Appuyez sur les boutons ▲/▼ pour sélectionner **Setup**, puis appuyez sur ► ou **ENTER**.
3. Appuyez sur les boutons ▲/▼ pour sélectionner **Réglage de la langue**, puis appuyez sur ► ou **ENTER**.
4. Utilisez les boutons ▲/▼ pour sélectionner **DivX Sous-Titre** puis appuyez sur ► ou sur **ENTER**.
5. Appuyez sur les boutons ▲/▼ pour sélectionner la langue souhaitée, puis appuyez sur le bouton ► ou **ENTER**.
  - La langue est sélectionnée et l'écran revient au menu de configuration.
  - Pour que le menu de configuration disparaisse, appuyez sur le bouton MENU.



## Configuration des options audio

Les options audio vous permettent de configurer le dispositif audio et les paramètres de son en fonction du système audio en cours d'utilisation.

1. Appuyez sur le bouton **MENU**, appareil en mode Arrêt.
2. Appuyez sur les boutons ▲/▼ pour sélectionner **Setup**, puis appuyez sur ► ou **ENTER**.
3. Appuyez sur les boutons ▲/▼ pour sélectionner **Options Audio**, puis appuyez sur ► ou **ENTER**.
4. Appuyez sur les boutons ▲/▼ pour sélectionner l'élément souhaité, puis appuyez sur ► ou **ENTER**.

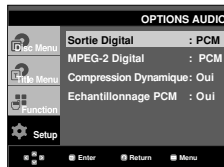

- ① **Sortie Digital**
  - PCM : Conversion en audio PCM(2CH).
  - Bitstream : Emet un son Dolby Digital ou Bitstream via la sortie numérique. Sélectionnez Bitstream lors de la connexion au décodeur Dolby Digital.

## ② MPEG-2 Digital

- PCM : Conversion en audio PCM(2CH).
- Bitstream : Conversion en Bitstream MPEG-2 Digital (5.1CH ou 8CH). Sélectionnez Bitstream lorsque vous utilisez la sortie audio numérique.

## ④ Compression Dynamique

- Oui : Pour sélectionner la compression dynamique.
- Non : Pour sélectionner la gamme standard.

## ⑤ Echantillonnage PCM

- Oui : Sélectionnez cette option lorsque l'amplificateur relié au lecteur ne supporte pas une fréquence de 96 KHz. Dans ce cas, les signaux de 96 KHz sont convertis en signaux de 48 KHz.
- Non : Sélectionnez cette option lorsque l'amplificateur relié au lecteur supporte une fréquence de 96 KHz. Dans ce cas, tous les signaux sont transmis sans aucune modification.

### Remarque

Il n'y a pas de sortie audio analogique lorsque vous lisez un disque DTS.

Même si l'échantillonnage bas PCM est Non,

- Certains disques ne peuvent émettre un signal audio à échantillonnage bas que via les sorties numériques.
- Pour que le menu de configuration disparaisse, appuyez sur le bouton MENU.

### HDMI

- Si votre TV n'est pas compatible avec des formats multicanaux non compressés Dolby Digital, DTS, MPEG), vous devez paramétrer Audio sur PCM.
- Si votre TV n'est pas compatible avec le taux d'échantillonnage LPCM supérieur à 48kHz, vous devez choisir un taux d'échantillonnage PCM inférieur.

Fabriqué sous licence de Dolby Laboratories. "Dolby" et le symbole du double D sont des marques déposées des laboratoires Dolby. "DTS" et "DTS Digital Out" sont des marques déposées de Digital Theater Systems, Inc.

## Configuration des options d'affichage

Les options d'affichage vous permettent de régler les différentes fonctions vidéo du lecteur.

1. Appuyez sur le bouton **MENU**, appareil en mode Arrêt.
2. Appuyez sur les boutons **▲/▼** pour sélectionner **Setup**, puis appuyez sur **▶** ou **ENTER**.
3. Appuyez sur les boutons **▲/▼** pour sélectionner **Options D'affichage**, puis appuyez sur **▶** ou **ENTER**.
4. Appuyez sur les boutons **▲/▼** pour sélectionner l'élément souhaité, puis appuyez sur **▶** ou **ENTER**.



## ① Format écran (TV Aspect)

Selon le type de téléviseur, il se peut que vous soyez obligé d'ajuster le réglage de l'écran (format de l'image).

- 4:3 Letter Box : Sélectionnez cette option pour voir l'ensemble de l'écran au format 16/9 que propose le DVD, même si l'écran de votre téléviseur est au format 4:3. Des barres noires apparaissent en haut et en bas de l'écran.
- 4:3 Pan&Scan : Sélectionnez cette option pour les téléviseurs de taille classique lorsque vous souhaitez voir la partie centrale de l'image au format 16:9 (les côtés gauche et droit de l'image sont coupés).
- 16:9 Large : Vous pouvez voir l'image 16:9 en entier sur votre téléviseur à écran large.

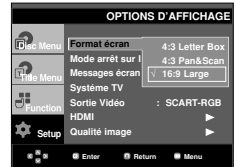

## ② Mode arrêt sur image (Still Mode)

Ces options évitent le tremblement des images en mode Pause et permettent un affichage plus lisible de textes.

- Auto : Lorsque vous sélectionnez le mode Auto, le mode Champ/Image s'active automatiquement.
- Trame : Sélectionnez cette fonction lorsque l'écran tremble alors que vous êtes en mode Auto.
- Vue : Sélectionnez cette fonction lorsque vous souhaitez déchiffrer de petits caractères alors que vous êtes en mode Auto.

## ③ Messages écran (Screen Messages)

Utilisez ces options pour placer les messages à l'écran sur Oui ou Non.

## ④ Système TV (TV System)

- NTSC : Si vous utilisez des disques NTSC.
- Si votre téléviseur ne comporte qu'une entrée vidéo PAL, vous devez sélectionner "PAL". Lorsque vous sélectionnez "PAL", le format de sortie entrelacé est PAL 60 Hz.
- Si votre téléviseur ne comporte qu'une entrée NTSC, vous devez sélectionner "NTSC".
- Si vous avez paramétré le système TV NTSC, La vitesse de défilement de la sortie HDMI est de 60 Hz.
- PAL : Si vous utilisez des disques PAL.
- Si votre téléviseur ne comporte qu'une entrée vidéo NTSC, vous devez sélectionner "NTSC".
- Si votre téléviseur ne comporte qu'une entrée PAL, vous devez sélectionner "PAL".
- Si vous avez paramétré le système TV PAL, La vitesse de défilement de la sortie HDMI est de 50 Hz.

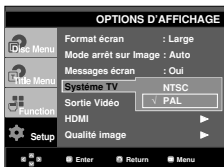

### 5 Sortie Vidéo (Video Output)

Sélectionnez la sortie vidéo.

- S-Video : A sélectionner lorsque vous souhaitez utiliser la sortie Vidéo et S-Vidéo.
- I-SCAN : Sélectionnez cette option lorsque vous voulez utiliser la sortie composant entrelacé (525i).
- P-SCAN : Sélectionnez cette option lorsque vous voulez utiliser la sortie composant progressif (525p) ou HDMI.
- Sortie PERITEL : Sélectionnez cette option lorsque vous voulez utiliser la sortie PERITEL.
  - RGB : Sélectionnez cette option lorsque vous voulez utiliser la sortie PERITEL RVB.
  - Si vous appuyez sur le bouton VIDEO SEL., le mode de sortie Vidéo sera basculé sur 'Pas des disque' en une séquence régulière. ( COMPOSÉ/S-Video → I-SCAN → P-SCAN → SCART RGB)
  - Si Yes/No (Oui/Non) n'est pas sélectionné dans le sous-menu Display Setup (Configuration de l'affichage) dans les 10 secondes, l'écran revient au menu précédent.

### 6 HDMI

Ce réglage est disponible lorsque l'appareil connecté aux dispositifs d'affichage (TV, projecteur, etc.) par HDMI.

- Résolution Setting
  - Auto : Permet de régler la résolution automatiquement
  - Manuel : Permet de régler la résolution manuellement
- Résolution
  - 480p/576p : 720 x 480 / 720 x 576
  - 720p : 1280 x 720
  - 1080i : 1920 x 1080
  - 1080p : 1920 x 1080



### 7 Qualité Image

- Niveau des noirs : ajuste la luminosité de l'écran Oui (Activé) ou NON (Désactivé). Ne fonctionne pas en mode Balayage progressif.
- Luminosité : Niveau ~ Niveau 5
- Contrast : Niveau ~ Niveau 5
- Saturation des couleurs : Niveau 1 ~ Niveau 5



#### • Affichage en mode Balayage progressif

- Reportez-vous au manuel d'utilisation de votre téléviseur pour vérifier si celui-ci prend en charge le balayage progressif. Si tel est le cas, suivez les instructions du manuel d'utilisation du téléviseur relatives aux réglages du balayage progressif dans les menus du téléviseur.**
- Si la sortie Vidéo n'est pas correctement réglée, l'écran peut être bloqué.
  - Les résolutions disponibles pour les sorties HDMI varient selon la TV ou le projecteur connecté(e). Pour plus de détails, référez-vous au manuel de votre TV ou projecteur.
  - Lorsque la résolution change pendant la lecture, quelques secondes peuvent s'écouler avant que l'image n'apparaisse.
  - Vous obtiendrez une meilleure qualité d'image si vous réglez la résolution de sortie HDMI à 720p, 1080p ou 1080i.

# Configuration du contrôle parental

Le contrôle parental fonctionne avec certains DVD sur lesquels le niveau de contrôle est enregistré. Cela vous permet de contrôler les DVD que votre famille regarde. Huit niveaux différents sont disponibles.

## Configuration du niveau d'évaluation

1. Appuyez sur le bouton **MENU**, appareil en mode Arrêt.
2. Appuyez sur les boutons **▲/▼** pour sélectionner **Setup**, puis appuyez sur **►** ou **ENTER**.



3. Appuyez sur les boutons **▲/▼** pour sélectionner **Cont. Parental**, puis appuyez sur **►** ou **ENTER**.



4. Utilisez les boutons **▲/▼** pour sélectionner **Niveau de Contrôle** puis appuyez sur **►** ou sur **ENTER**.



5. Composez un code secret.  
- Par défaut, le mot de passe est réglé sur 0000.

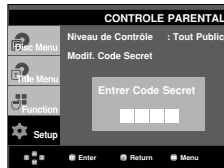

6. Appuyez sur les boutons **▲/▼** pour sélectionner le Niveau de contrôle souhaité puis appuyez sur le bouton **►** ou **ENTER**. Ex) Configuration du **Tout Public**.

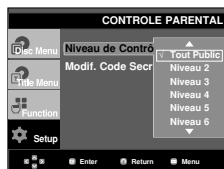

Pour faire disparaître le menu de configuration, appuyez sur le bouton **MENU**. En exemple, si vous choisissez niveau 6, les niveaux 7 et 8 ne seront pas lus.

## Changement du mot de passe

1. Appuyez sur le bouton **MENU**, appareil en mode Arrêt.
2. Appuyez sur les boutons **▲/▼** pour sélectionner **Setup**, puis appuyez sur **►** ou **ENTER**.



3. Utilisez les boutons **▲/▼** pour sélectionner **Cont. Parental** puis appuyez sur **►** ou sur **ENTER**.



4. Utilisez les boutons **▲/▼** pour sélectionner **Modif. Code Secret** puis appuyez sur **►** ou sur **ENTER**. Saisissez votre nouveau mot de passe. Réintroduisez le nouveau mot de passe.

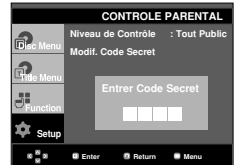
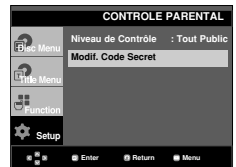

## Remarque

Si vous avez oublié votre mot de passe, reportez-vous à la rubrique "Mot de passe oublié" dans le Guide de dépannage (Problèmes et solutions).

## Configuration de la fonction Anynet+(HDMI-CEC)

Anynet+ est une fonction qui permet de faire fonctionner l'appareil à l'aide d'une télécommande pour téléviseur Samsung en reliant le lecteur DVD-1080P7 à un téléviseur Samsung à l'aide d'une câble HDMI (reportez vous aux pages 13) (Uniquement disponible avec les téléviseurs Samsung prenant en charge la fonction Anynet+).

Sélectionnez Oui (Activer) lorsque vous reliez le DVD 1080P7 au téléviseur Samsung prenant en charge la fonction Anynet+.

1. Appuyez sur le bouton **MENU**, appareil en mode Arrêt.
2. Appuyez sur les boutons ▲/▼ pour sélectionner **Setup**, puis appuyez sur ► ou **ENTER**.



3. Utilisez les boutons ▲/▼ pour sélectionner **Anynet+(HDMI-CEC)**, puis appuyez sur ► ou sur **ENTER**.



4. Sur votre lecteur DVD, réglez Anynet+(HDMI-CEC) sur "Oui" (Activer) et appuyez sur le bouton ► ou **ENTER**.



5. Réglez la fonction Anynet+ sur votre téléviseur. (Pour plus d'informations, reportez vous au manuel d'utilisation du téléviseur.)

- Lorsque vous appuyez sur le bouton Anynet+ de la télécommande, les éléments d'affichage ci-dessous apparaissent.



TV Menu

Pour faire disparaître le menu de configuration, appuyez sur le bouton **MENU**.

- Vous pouvez faire fonctionner le lecteur DVD à l'aide de la télécommande du téléviseur. (Boutons du téléviseur utilisables pour régler le lecteur DVD :

les boutons  ,  ,  ,  ,  ,  ,

  et  , les boutons  ~  .

- **Select Device (Sélectionner un périphérique)** : Option permettant de choisir un périphérique.
- **Menu on Device (Menu du périphérique)** : Même bouton que le bouton MENU de la télécommande du lecteur DVD.
- **Device Operation (Fonctionnement périph)** : Même bouton que le bouton INFO de la télécommande du lecteur DVD.

### Remarque

- Si vous appuyez sur le bouton **PLAY** (LECTURE) de l'appareil pendant que vous regardez la télévision, l'écran de lecture s'affiche sur le téléviseur.
- Si vous démarrez la lecture d'un DVD alors que le téléviseur est hors tension, ce dernier se met sous tension.
- Si vous mettez le téléviseur hors tension, le lecteur DVD s'éteint automatiquement.
- Si vous passez du HDMI à une autre source (Composite, Composant, ... etc) sur le téléviseur pendant la lecture d'un DVD, la lecture du lecteur DVD s'arrête.

# FICHE TECHNIQUE

## Mise à jour du micrologiciel

### Introduction

Samsung prend souvent en charge la mise à jour du logiciel afin d'accroître les performances de l'appareil et d'apporter les dernières modifications, via son site Internet ([www.samsung.com](http://www.samsung.com)).

En effet, un nouveau codec mpeg4 a été mis au point et est sujet à des améliorations constantes. Les améliorations apportées dépendent de la mise à jour du logiciel que vous utilisez ainsi que du logiciel fourni avec votre lecteur DVD avant cette mise à jour.

### Comment créer un disque de mise à jour

1. Vous devez télécharger un nouveau fichier depuis le centre de téléchargement Samsung disponible sur Internet ([www.samsung.com](http://www.samsung.com)).
2. Enregistrez le fichier sur votre ordinateur en utilisant un CD-RW.

### Remarque

- Système de fichiers niveau CD-ROM ISO
- Configuration des caractères ISO 9660
- Dernière mise au point, session unique
- Vitesse d'écriture lente

### Procédure de mise à jour

1. Ouvrez le tiroir disque. Placez le disque dans le tiroir. Fermez le tiroir. L'écran de mise à jour du micrologiciel apparaît.



La mise à jour du micrologiciel s'affiche

2. Appuyez sur les boutons ◀/▶ pour sélectionner **Total**, puis appuyez sur le bouton **ENTER**.



La mise à jour du micrologiciel démarre

- Le tiroir s'ouvre automatiquement pendant l'écriture. Attendez 2 minutes après avoir retiré le disque.
  - Lorsque la mise à jour est réussie, le lecteur s'éteint et se remet en marche après la fermeture automatique du tiroir.
3. Appuyez sur les touches numériques pour sélectionner la langue souhaitée.





### Remarque

- Veuillez contacter votre "Centre de service technique Samsung" si le message "Sélectionnez une langue de menu" ne s'affiche pas.
- N'appuyez sur aucun bouton ni ne débranchez pas le cordon d'alimentation pendant la mise à jour.
- La procédure de mise à jour peut varier, reportez-vous au site Web ([www.samsung.com](http://www.samsung.com)).



## Problèmes et solutions

Avant de demander une assistance auprès de votre revendeur ou d'un service après vente, veuillez vérifier les points suivants.

Problèmes	Résolution	Page
La télécommande ne fonctionne pas.	<ul style="list-style-type: none"> <li>Vérifiez les piles de la télécommande. Changez-les au besoin.</li> <li>Utilisez la télécommande à une distance inférieure à 6 mètres.</li> <li>Retirez les piles et maintenez une ou plusieurs touches pendant quelques minutes pour réinitialiser le microprocesseur dans la télécommande. Remettez les piles et essayez de nouveau.</li> </ul>	P3
La lecture du disque est interrompue.	<ul style="list-style-type: none"> <li>Vérifiez l'installation du disque : étiquette sur le dessus.</li> <li>Vérifiez le numéro de région du DVD.</li> </ul>	P5
Aucun son avec le canal 5.1	<ul style="list-style-type: none"> <li>Le son du canal 5.1 ne s'entend que dans les conditions suivantes :               <ol style="list-style-type: none"> <li>1) Le lecteur de DVD est correctement raccordé à un amplificateur 5.1.</li> <li>2) Le disque est enregistré avec un son 5.1.</li> </ol> </li> <li>Vérifiez si le disque porte la mention "Dolby ou DTS 5.1 ch"</li> <li>Vérifiez si votre système audio est branché et fonctionne correctement.</li> <li>Dans le menu CONFIGURATION, la sortie audio est-elle réglée sur Bitstream ?</li> </ul>	P14-15 P27-28
L'icône  s'affiche sur l'écran.	<ul style="list-style-type: none"> <li>Impossible de terminer les options ou l'action en cours car :               <ol style="list-style-type: none"> <li>1. Le logiciel du DVD s'y oppose.</li> <li>2. Le logiciel du DVD n'accepte pas cette option (ex : pas de multi-angles)</li> <li>3. L'option n'est pas disponible à cet instant.</li> <li>4. Vous avez demandé un titre ou un chapitre ou cherché une durée, ne correspondant pas aux données.</li> </ol> </li> </ul>	
Le Menu disque n'est pas affiché.	<ul style="list-style-type: none"> <li>Vérifiez si le disque possède un Menu.</li> </ul>	
Le mode Lecture est différent de la sélection du Menu installation.	<ul style="list-style-type: none"> <li>Certaines fonctions sélectionnées dans le Menu installation peuvent ne pas fonctionner correctement si le code du disque ne correspond pas à la fonction.</li> </ul>	P26~31
Le rapport d'écran ne peut être modifié.	<ul style="list-style-type: none"> <li>Le format d'écran est fixé en fonction de son enregistrement sur le DVD.</li> </ul>	P28~29
Aucun son.	<ul style="list-style-type: none"> <li>Vérifiez si la sélection Sortie numérique dans le Menu options audio est correcte.</li> </ul>	P27-28
L'écran est bloqué.	<ul style="list-style-type: none"> <li>Appuyez sur le bouton  pendant plus de 5 secondes en l'absence de disque. Tous les réglages sont réinitialisés sur les valeurs usines.</li> </ul>	P16
Mot de passe oublié.	<ul style="list-style-type: none"> <li>Appuyez sur le bouton  pendant plus de 5 secondes en l'absence de disque. Tous les réglages y compris le mot de passe sont réinitialisés sur les valeurs usines. Ne l'utilisez qu'en cas d'absolue nécessité.</li> </ul>	P30
Autres problèmes.	<ul style="list-style-type: none"> <li>Dans le manuel d'instructions, recherchez la section contenant les explications du problème rencontré et suivez de nouveau le processus.</li> <li>Si le problème n'est pas résolu, veuillez contacter votre revendeur ou le service après-vente agréé le plus proche.</li> </ul>	
L'image est brouillée ou déformée.	<ul style="list-style-type: none"> <li>Assurez-vous que le disque ne soit pas sale ou rayé.</li> <li>Nettoyez le disque.</li> </ul>	P2
Pas de sortie HDMI.	<ul style="list-style-type: none"> <li>Vérifiez la sortie vidéo et activez le mode HDMI.</li> <li>Vérifiez la connexion entre le téléviseur et le lecteur DVD.</li> <li>Vérifiez si le téléviseur est compatible au lecteur DVD 576p/720p/1080i/1080p.</li> </ul>	P13~14
Écran HDMI anormal.	<ul style="list-style-type: none"> <li>S'il y a un bruit de neige à l'écran, cela veut dire que le téléviseur n'est pas compatible au HDCP (High-bandwidth Digital Content Protection).</li> </ul>	P13~14
Vibrations de la sortie HDMI	<ul style="list-style-type: none"> <li>Vérifiez que l'installation de votre téléviseur est correcte.</li> <li>Le phénomène de vibrations de l'écran peut se produire lorsque la fréquence de l'image passe de 50Hz à 60Hz pour une sortie 720P/1080i/1080p HDMI (Interface Multimédia Haute Définition).</li> <li>Référez-vous au manuel de l'utilisateur de votre TV.</li> </ul>	P28~29

## Spécifications

Général	Alimentation	AC 110-240V ~ 50/60 Hz
	Consommation électrique	9 W
	Poids	2.3 Kg
	Dimensions	430mm (W) X 250mm (D) X 45mm (H)
	Température de fonctionnement	+5°C to +35°C
	Humidité ambiante	10 % to 75 %
Disque	DVD (DIGITAL VERSATILE DISC)	Vitesse de lecture : 3.49 ~ 4.06 m/sec. Durée approximative de lecture (Disque mono face, Disque mono couche) : 135 min.
	CD : 5" (Disque compact)	Vitesse de lecture : 4.8 ~ 5.6 m/sec. Durée maximale de lecture : 74 min.
	CD : 31/2" (Disque compact)	Vitesse de lecture : 4.8 ~ 5.6 m/sec. Durée maximale de lecture : 20 min.
Sortie Vidéo	Vidéo composite	1 canaux : 1,0 Vp-p (impédance de 75 Ω)
	Sortie Périrel	R (Rouge) : 0,7 Vp-p(impédance de 75 Ω) G (Vert) : 0,7 Vp-p (impédance de 75 Ω) B (Bleu) : 0,7 Vp-p (impédance de 75 Ω) Vidéo composé: 1,0 Vp-p (impédance de 75 Ω) Signal luminosité : 1.0 Vp-p (impédance de 75 Ω) Signal couleur : 0.3 Vp-p (impédance de 75 Ω)
	Vidéo Composant	Y : 1,0 Vp-p (impédance de 75 Ω) Pr : 0,70 Vp-p (impédance de 75 Ω) Pb : 0,70 VVp-p (impédance de 75 Ω)
	S-Vidéo	Signal de luminescence : 1,0 Vp-p (impédance de 75Ω) Signal de chrominance : 0,3 Vp-p (impédance de 75Ω)
	HDMI	480p/576p, 720p, 1080i, 1080p
Sortie Audio	Sortie Périrel	2 canaux : L(1/L), R(2/R)
	2 CANAUX	L (1/L), R (2/R)
	*RÉPONSE EN FRÉQUENCE	4 Hz à 22 kHz (échantillonnage à 48 kHz) 4 Hz à 44 kHz (échantillonnage à 96 kHz)
	*RAPPORT SIGNAL/BRUIT	110 dB
	*LIMITES DYNAMIQUES	100 dB
	*DISTORSION HARMONIQUE TOTALE	0.004 %

\*: Spécifications nominales

- Samsung Electronics Co., Ltd se réserve le droit de modifier les spécifications sans préavis.
- Les poids et dimensions sont approximatifs.



**FRANCE**

Cher Client,

Nous vous remercions d'avoir acheté un produit SAMSUNG.

Au cas où vous auriez besoin de notre service après-vente, nous vous invitons à retourner ce produit au revendeur qui en a effectué la vente.

Si vous avez un problème, n'hésitez pas à nous contacter à l'adresse suivante:

**Samsung Service Consommateurs**  
**66 rue des Vanesses**  
**BP 50116 - Villepinte - 95950 ROISSY cedex France**  
**Tél : 08 25 08 65 65 (0,15€/Min) / Fax : 01 48 63 06 38**  
**<http://www.samsungservices.com>**

■ **GARANTIE**

Sans préjudice de la garantie légale du fabricant ou du vendeur conformément à l'article 1641 du Code Civil, la société SAMSUNG applique les garanties suivantes:

Par la présente carte, SAMSUNG ELECTRONICS FRANCE garantit que ce produit est exempt de défaut de matière et de fabrication existant lors de l'acquisition par le client chez un distributeur pour un délai d'un an (pièces et main d'œuvre), pour les appareils audio, vidéo, télévision et micro ondes.

La période de garantie commence le jour de l'achat de l'appareil.

Elle n'est en aucun cas prolongée par l'échange de l'appareil.

Si ce produit s'avère défectueux pendant la période de garantie en raison de matière ou de fabrication incorrecte, le distributeur prendra en charge le produit ou à défaut SAMSUNG ELECTRONICS FRANCE dans les conditions exposées ci-après.

Les filiales de SAMSUNG ELECTRONICS CORPS, ainsi que ses distributeurs et les stations techniques agréées des autres états membres de l'UE honoreront aussi cette garantie selon les termes et conditions en vigueur dans le pays où est demandé la réparation.

■ **CONDITIONS DE GARANTIE**

1. La garantie sera seulement assurée si la facture d'achat et la carte de garantie remises au consommateur par le distributeur sont présentées et si elles mentionnent:
  - a) Le nom de l'acheteur,
  - b) Le nom, l'adresse et le cachet du distributeur,
  - c) Le nom du modèle et le numéro de série du produit acquis
  - d) La date d'acquisition de ce produit.
2. SAMSUNG ELECTRONICS FRANCE se réserve le droit de refuser la garantie si tout ou partie de ces mentions a été enlevé ou modifié après l'acquisition du produit par le client chez le distributeur.
3. Ce produit ne sera jamais considéré comme défectueux en matière ou en fabrication s'il doit être adapté, changé ou réglé afin d'être conforme aux standards techniques ou de sécurité nationaux ou locaux en vigueur dans tout autre pays que celui pour lequel il a été fabriqué à l'origine.  
Cette garantie ne s'applique pas:
  - a) À ces adaptations, changements ou réglages qu'ils soient exécutés de façon correcte ou pas,
  - b) Aux dommages qui en résulteraient.
4. Cette garantie ne couvre pas les cas suivants :
  - A. Les contrôles périodiques, l'entretien, la réparation et le remplacement de pièces par suite d'usure normale;

B. Les frais et les risques de transport directs ou indirects à la mise en œuvre de la garantie de ce produit ;

C. Le dommage du produit résultant:

- 1) D'abus et de mauvais usage, en particulier mais non de façon exclusive à:
  - a. La négligence ou faute d'utilisateur (utilisation contraire aux instructions ou non prévue, fausse manœuvre, chute, cassure, fêlure accidentelle), etc.
  - b. L'installation ou l'utilisation de ce produit en contradiction avec les standards techniques ou de sécurité en vigueur dans le pays où le produit est utilisé;
- 2) De réparations faites par les réparateurs non agréés;
- 3) D'accidents, de cas de force majeure ou de toute autre cause hors du contrôle de SAMSUNG ELECTRONICS FRANCE, en particulier mais non de façon exclusive : la foudre, l'inondation, l'incendie, les troubles publics, des piles qui ont coulé, unemauvaise ventilation, etc....

5. Cette garantie ne limite aucunement les droits statutaires du client sous les lois nationales en vigueur.

Faute de lois nationales en vigueur, cette garantie ou son application dans l'UE sera l'unique et exclusif recours légal du client et ni SAMSUNG ELECTRONICS CORPS., ni ses filiales ne seront tenus pour responsables des dommages directs ou indirects résultant d'une infraction aux conditions de garantie ci-dessus.

**SAMSUNG ELECTRONICS FRANCE**

Cet appareil est distribué par :



Pour toute information ou tout  
renseignement complémentaire sur nos  
produits, notre service consommateurs  
est à votre disposition au :

 **N° Indigo 0 825 08 65 65**

0,36 TTC / MN

Vous pouvez également vous connecter à notre site Internet :  
<http://www.samsung.com/fr>

Cet appareil est garanti un an pièces et main d'oeuvre  
pour la France (métropolitaine)

La facture d'achat faisant office de bon de garantie.

## Comment contacter Samsung dans le monde

Si vous avez des suggestions ou des questions concernant les produits Samsung, veuillez contacter le Service Consommateurs Samsung.

Region	Country	Customer Care Center	Web Site
North America	CANADA	1-800-SAMSUNG (7267864)	www.samsung.com/ca
	MEXICO	01-800-SAMSUNG (7267864)	www.samsung.com/mx
	U.S.A	1-800-SAMSUNG (7267864)	www.samsung.com
Latin America	ARGENTINE	0800-333-3733	www.samsung.com/ar
	BRAZIL	0800-124-421 4004-0000	www.samsung.com/br
	CHILE	800-726-7864 (SAMSUNG)	www.samsung.com/cl
	COSTA RICA	0-800-507-7267	www.samsung.com/latin
	ECUADOR	1-800-10-7267	www.samsung.com/latin
	EL SALVADOR	800-6225	www.samsung.com/latin
	GUATEMALA	1-800-299-0013	www.samsung.com/latin
	JAMAICA	1-800-234-7267	www.samsung.com/latin
	PANAMA	800-7267	www.samsung.com/latin
	PUERTO RICO	1-800-682-3180	www.samsung.com/latin
	REP. DOMINICA	1-800-751-2676	www.samsung.com/latin
	TRINIDAD & TOBAGO	1-800-7267-864	www.samsung.com/latin
VENEZUELA	0-800-100-5303	www.samsung.com/latin	
COLOMBIA	01-8000112112	www.samsung.com.co	
Europe	BELGIUM	02 201 2418	www.samsung.com/be
	CZECH REPUBLIC	844 000 844 Distributor pro Českou republiku : Samsung Zrt., česká organizační složka Vyskočilova 4, 14000 Praha 4	www.samsung.com/cz
	DENMARK	38 322 887	www.samsung.com/dk
	FINLAND	09 693 79 554	www.samsung.com/fi
	FRANCE	3260 SAMSUNG or 08 25 08 65 65 (€ 0,15/Min)	www.samsung.com/fr
	GERMANY	01805 - 121213 (€ 0,14/Min)	www.samsung.de
	HUNGARY	06-80-SAMSUNG (7267864)	www.samsung.com/hu
	ITALIA	800-SAMSUNG (7267864)	www.samsung.com/it
	LUXEMBURG	0032 (0)2 201 24 18	www.samsung.lu
	NETHERLANDS	0900 20 200 88 (€ 0,10/Min)	www.samsung.com/nl
	NORWAY	231 627 22	www.samsung.com/no
	POLAND	0 801 801 881	www.samsung.com/pl
	PORTUGAL	80 8 200 128	www.samsung.com/pt
	SLOVAKIA	0800-SAMSUNG (726786)	www.samsung.com/sk
	SPAIN	902 10 11 30	www.samsung.com/es
	SWEDEN	08 585 367 87	www.samsung.com/se
	U.K	0870 SAMSUNG (7267864)	www.samsung.com/uk
Republic of Ireland	0818 717 100	www.samsung.com/uk	
Switzerland	0800-7267864	www.samsung.com/ch	
CIS	RUSSIA	8-800-200-0400	www.samsung.ru
	KAZAHSTAN	8-800-080-1188	www.samsung.kz
	UZBEKISTAN	8-800-120-0400	www.samsung.uz
	UKRAINE	8-800-502-0000	www.samsung.com/ur
	LITHUANIA	8-800-77777	www.samsung.lt
	LATVIA	800-7267	www.samsung.com/lv/index.htm
	ESTONIA	800-7267	www.samsung.ee
Asia Pacific	AUSTRALIA	1300 362 603	www.samsung.com/au
	CHINA	800-810-5858, 010-6475 1880	www.samsung.com.cn
	HONG KONG	3698 - 4698	www.samsung.com/hk
	INDIA	3030 8282 1800 110011	www.samsung.com/in
	INDONESIA	0800-112-8888	www.samsung.com/id
	JAPAN	0120-327-527	www.samsung.com/jp
	MALAYSIA	1800-88-9999	www.samsung.com/my
	PHILIPPINES	1800-10-SAMSUNG (7267864)	www.samsung.com/ph
	SINGAPORE	1800-SAMSUNG (7267864)	www.samsung.com/sg
	THAILAND	1800-29-3232 02-689-3232	www.samsung.com/th
	TAIWAN	0800-329-999	www.samsung.com/tw
VIETNAM	1 800 588 889	www.samsung.com/vn	
Middle East & Africa	SOUTH AFRICA	0860 7267864 (SAMSUNG)	www.samsung.com/za
	U.A.E	800SAMSUNG (7267864) 8000-4726	www.samsung.com/mea

# Memo



**Contactez SAMSUNG WORLD WIDE**

Si vous avez des commentaires ou des questions concernant les produits Samsung, contactez le centre de service à la clientèle SAMSUNG.

☎ 08 25 08 65 65 ( € 0,15/Min)/ [www.samsung.com/fr](http://www.samsung.com/fr)



**Élimination séparée des appareils électriques et électroniques (applicable dans l'Union européenne et les pays européens requérant une collecte séparée des déchets)**

Le symbole figurant sur le produit ou son emballage/garantie indique qu'il ne doit pas être traité comme un déchet ménager non soumis au tri sélectif. Il devra être rapporté au centre de recyclage des appareils électriques et électroniques. En vous débarrassant de ce produit de manière appropriée, vous contribuerez à sa réutilisation, son recyclage et à sa récupération. Cela permet de protéger les ressources naturelles et de réduire les effets nocifs sur l'environnement et la santé. Pour plus d'informations concernant les services de retour et de collecte de déchets à votre disposition, veuillez contacter les services municipaux responsables de la collecte des ordures ou votre revendeur.