

At Sony we are constantly rethinking and redesigning in order to create innovative digital entertainment products. And we are also constantly rethinking and re-evaluating our products, processes and our potential impact on the planet.
Thanks to our results in that direction, this product achieved the European Eco label award issued by the European Commission. You can get more information in following link:
<http://europa.eu.int/comm/environment/ecolabel>

Sony gives a minimum of 2 years guarantee for this LCD TV and 7 years availability for replacement of electronic parts.
Sony gewährt eine Mindestgarantiezeit von 2 Jahren für dieses LCD Fernsehgerät und 7 Jahre Lieferbarkeit für den Ersatz von Elektronikteilen.
Sony poskytuje na tento LCD televizor minimálně 2letou záruku a 7 let existuje možnost výměny elektronických dílů.
Sony offre une garantie de 2 ans minimum pour ce téléviseur LCD et 7 ans de disponibilité pour le remplacement de pièces électroniques.
Sony fornisce un minimo di 2 anni di garanzia per questo televisore LCD e 7 anni di disponibilità per i pezzi di ricambio elettronici.
Spoločnosť Sony poskytuje na tento LCD TV minimálne dvojročnú záruku a 7 ročnú zaručenú dostupnosť náhradných elektronických dielov.
Sony, bu LCD TV için minimum 2 yıl garanti ve elektronik parça değişimi için 7 yıl parça bulunabilirlik güvencesi vermektedir.

Instructions about "Installing Wall Mount Bracket" are included within this TV's instructions manual.
Anweisungen zum "Installieren der Wandhalterung" sind in der Bedienungsanleitung dieses Fernsehgeräts enthalten.
Pokyny k „Instalaci nástěnného montážního rámu“ jsou uvedeny v tomto návodu k obsluze televizoru.
Les instructions relatives à "l'installation du support mural" sont incluses dans ce mode d'emploi.
Le istruzioni per "l'installazione della staffa di montaggio a parete" sono presenti all'interno di questo manuale di istruzioni del televisore.
Tento návod na obsluhu televizora obsahuje aj pokyny na „Montáž konzoly na stenu“.
“Duvara-Montaj Braketinin Montajı” ile ilgili talimatlar, bu televizyonun kullanım klavuzunda verilmiştir.

For useful information about Sony products
Für hilfreiche Informationen zu Sony Produkten
Užitečné informace o výrobcích Sony
Pour obtenir les informations utiles concernant les produits Sony
Per informazioni utili sui prodotti Sony
Pre viac informácií o produktoch Sony
Sony ürünleri için faydalı bilgiler
<http://www.sony-europe.com/myproduct/>



4-159-943-21(1)

<http://www.sony.net/>

Printed in Spain

SONY
LCD Digital Colour TV

SONY®

LCD Digital Colour TV

KDL-52V58xx KDL-52W58xx
KDL-46V58xx KDL-46W58xx
KDL-40V58xx KDL-40W58xx
KDL-37V58xx KDL-37W58xx
KDL-32V58xx KDL-32W58xx

Operating Instructions _____ GB
Bedienungsanleitung _____ DE
Návod k použití _____ CZ
Mode d'emploi _____ FR
Istruzioni per l'uso _____ IT
Návod na obsluhu _____ SK
Kullanım klavuzu _____ TR

BRAVIA

© 2009 Sony Corporation

4-159-943-21(1)

Introduction

Thank you for choosing this Sony product. Before operating the TV, please read this manual thoroughly and retain it for future reference.

The manufacturer of this product is Sony Corporation, 1-7-1 Konan Minato-ku Tokyo, 108-0075 Japan. The Authorized Representative for EMC and product safety is Sony Deutschland GmbH, Hedelfinger Strasse 61, 70327 Stuttgart, Germany. For any service or guarantee matters please refer to the addresses given in separate service or guarantee documents.

Notes on Digital TV function

- Any functions related to Digital TV (DVB) will only work in countries or areas where DVB-T (MPEG-2 and H.264/MPEG-4 AVC) digital terrestrial signals are broadcast or where you have access to a compatible DVB-C (MPEG-2 and H.264/MPEG-4 AVC) cable service. Please confirm with your local dealer if you can receive a DVB-T signal where you live or ask your cable provider if their DVB-C cable service is suitable for integrated operation with this TV.
- Your cable provider may charge a fee for their services, or require you to agree to its terms and conditions of business.
- This TV set complies with DVB-T and DVB-C specifications, but compatibility with future DVB-T digital terrestrial and DVB-C digital cable broadcasts are not guaranteed.
- Some Digital TV functions may not be available in some countries/areas and DVB-C cable may not operate correctly with some providers.

For a list of compatible cable providers, refer to the support web site:

<http://support.sony-europe.com/TV/DVBC/>



- The illustrations used in this manual are of the KDL-40V58xx unless otherwise state.
- The "x" that appear on the model name, correspond to numeric digits related to colour variation.

Trademark information

DVB is a registered trademark of the DVB Project.

HDMI, the HDMI logo and High-Definition Multimedia Interface are trademarks or registered trademarks of HDMI Licensing LLC.

DLNA and DLNA CERTIFIED are trademarks and/or service marks of Digital Living Network Alliance.

Manufactured under license from Dolby Laboratories. Dolby and the double-D symbol are trademarks of Dolby Laboratories.

"BRAVIA" and BRAVIA are trademarks of Sony Corporation.

"XMB™" and "XrossMediaBar" are trademarks of Sony Corporation and Sony Computer Entertainment Inc.

DiSeqC™ is a trademark of EUTELSAT.



Table of Contents

<i>Start-up Guide</i>	4
Safety Information	8
Precautions	9
Remote and TV Controls/Indicators	10
<i>Watching TV</i>	
Watching TV	15
<i>Instruction Manual</i>	
Instruction Manual	17
Navigating through the Instruction Manual	17
<i>Additional Information</i>	
Installing the Accessories (Wall-Mount Bracket)	18
Specifications	21
Troubleshooting	24

Before operating the TV, please read “Safety Information” (page 8). Retain this manual for future reference.

Start-up Guide

Before Use

To check the accessories

Mains lead (Type C-6)* (1) (Except for 37/32 inches)

Stand (1) and screws (4)

RM-ED016 Remote (1)

RM-ED019 Remote (1) (KDL-46/40/37/32W5820/5830/5840 only)

Size AA batteries (R6 type) (2)

* Do not remove the ferrite cores.

To insert batteries into the remote

Push and lift the cover to open.

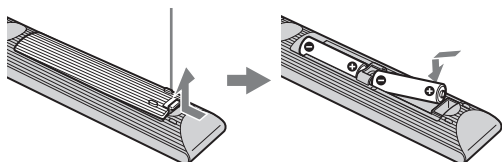

1: Attaching the stand

- 1 Open the carton box and take out the stand and the screws.
- 2 Place the TV set on the stand. Take care not to interfere with cables.

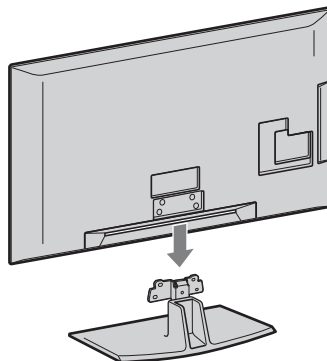

- 3 Fix the TV to the stand according to the arrow marks  that guide the screw holes using the supplied screws.

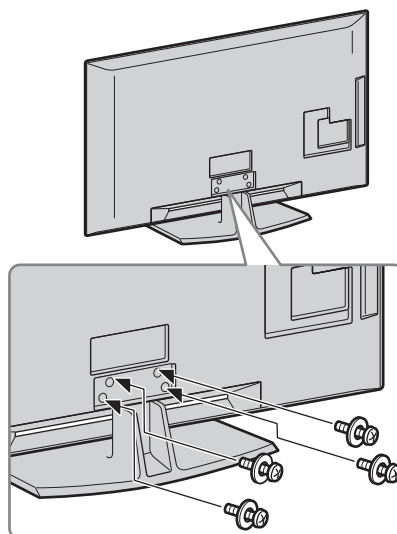

- If using an electric screwdriver, set the tightening torque at approximately 1.5 N·m (15 kgf·cm).

2: Connecting an aerial/Set Top Box/recorder (e.g. DVD recorder)

Connecting a Set Top Box/recorder (e.g. DVD recorder) with SCART

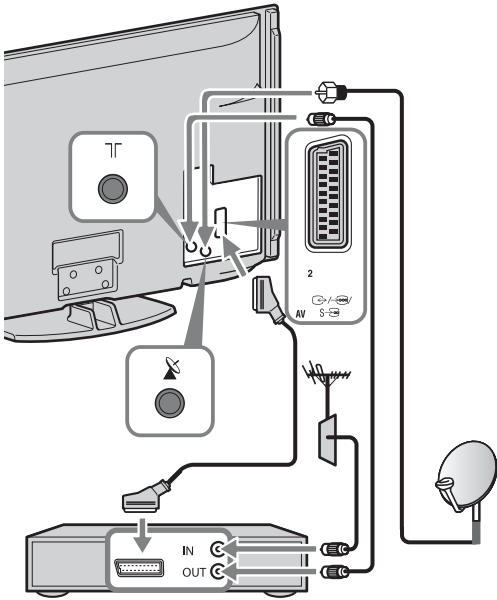

Set Top Box/recorder (e.g. DVD recorder)



- Screw the satellite connector softly with hand, do not use any tool.
- TV must be switched off when connecting satellite antenna.

Connecting a Set Top Box/recorder (e.g. DVD recorder) with HDMI

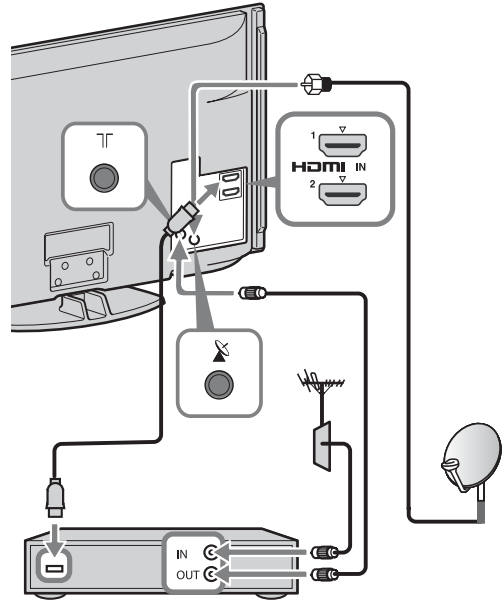

Set Top Box/recorder (e.g. DVD recorder)

3: Preventing the TV from toppling over

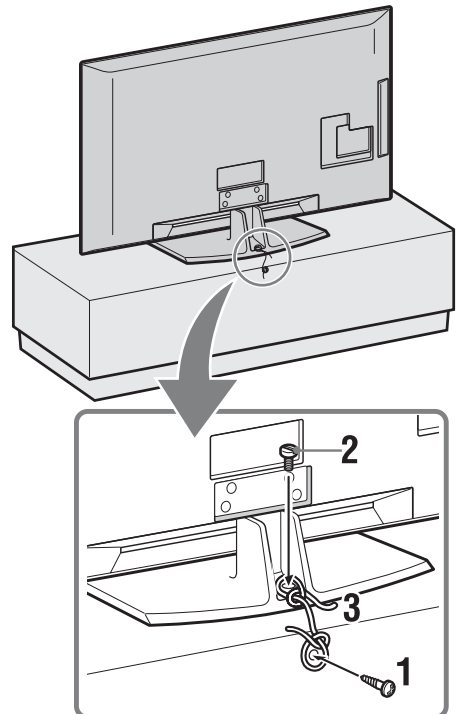

- 1 Install a wood screw (4 mm in diameter, not supplied) in the TV stand.
- 2 Install a machine screw (M4 × 20, not supplied) into the screw hole of the TV.
- 3 Tie the wood screw and the machine screw with a strong cord.

4: Bundling the cables

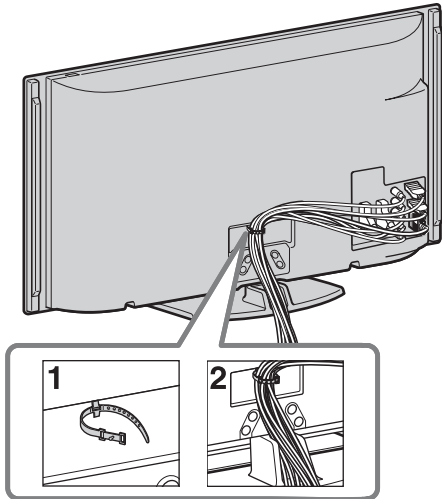

- Do not bundle the mains lead/AC power cord together with other cables.

5: Performing the initial Set-up



- 1 Connect the TV to your mains socket.
- 2 Press  on the TV.
When you switch on the TV for the first time, the Language menu appears on the screen.

3

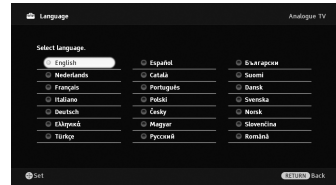

Follow the instructions on the screen.

Satellite Auto Tuning: Confirm that the tuning settings are the same that your satellite settings.

Digital Auto Tuning: When you select “Cable”, we recommend that you select “Quick Scan” for quick tuning. Set “Frequency” and “Network ID” according to the information supplied from your cable provider. If no channel is found using “Quick Scan”, try “Full Scan” (though it may take some time). For a list of compatible cable providers, refer to the support web site: <http://support.sony-europe.com/TV/DVBC/>



- You can also tune channels manually.

Programme Sorting: If you want to change the order of analogue channels, follow the steps in “Programme Sorting”.

Eco Preset: When you select “Yes”, the “Eco” settings are changed into recommended values to reduce power consumption.

Adjusting the viewing angle of the TV

This TV can be adjusted within the angles shown below.

Adjust the angle left and right (swivel)

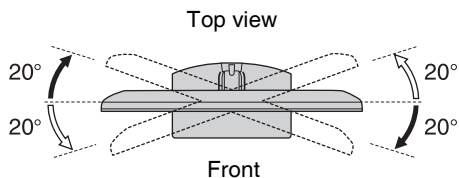

Detaching the Table-Top Stand from the TV



- Remove the screws guided by the arrow marks  of the TV.
- Do not remove the Table-Top Stand for any reason other than to wall-mount the TV.

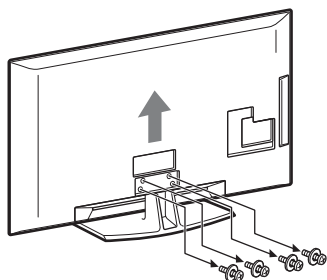

Safety Information

Installation/Set-up

Install and use the TV set in accordance with the instructions below in order to avoid any risk of fire, electrical shock or damage and/or injuries.

Installation

- The TV set should be installed near an easily accessible mains socket.
- Place the TV set on a stable, level surface.
- Only qualified service personnel should carry out wall installations.
- For safety reasons, it is strongly recommended that you use Sony accessories, including:
 - Wall-mount bracket SU-WL500
- Be sure to use the screws supplied with the Wall-mount bracket when attaching the mounting hooks to the TV set. The supplied screws are designed so that they are 8 mm to 12 mm in length when measured from the attaching surface of the mounting hook. The diameter and length of the screws differ depending on the Wall-mount bracket model. Use of screws other than those supplied may result in internal damage to the TV set or cause it to fall, etc.

8 mm - 12 mm

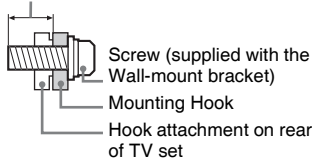

Transporting

- Before transporting the TV set, disconnect all cables.
- Two or three people are needed to transport a large TV set.
- When transporting the TV set by hand, hold it as shown on the right. Do not put stress on the LCD panel.
- When lifting or moving the TV set, hold it firmly from the bottom.
- When transporting the TV set, do not subject it to jolts or excessive vibration.
- When transporting the TV set for repairs or when moving, pack it using the original carton and packing material.

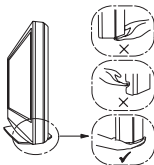
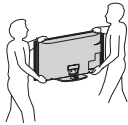

Ventilation

- Never cover the ventilation holes or insert anything in the cabinet.
- Leave space around the TV set as shown below.
- It is strongly recommended that you use a Sony wall-mount bracket in order to provide adequate air-circulation.

Installed on the wall

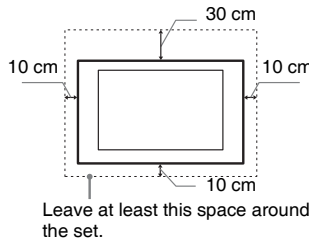

Installed with stand

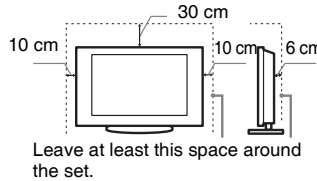

- To ensure proper ventilation and prevent the collection of dirt or dust:
 - Do not lay the TV set flat, install upside down, backwards, or sideways.
 - Do not place the TV set on a shelf, rug, bed or in a closet.
 - Do not cover the TV set with a cloth, such as curtains, or items such as newspapers, etc.
 - Do not install the TV set as shown below.

Air circulation is blocked.

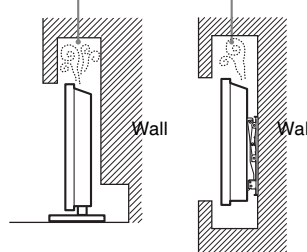

Mains lead

Handle the mains lead and socket as follows in order to avoid any risk of fire, electrical shock or damage and/or injuries:

- Use only mains leads supplied by Sony, not other suppliers.
- Insert the plug fully into the mains socket.
- Operate the TV set on a 220–240 V AC supply only.
- When wiring cables, be sure to unplug the mains lead for your safety and take care not to catch your feet on the cables.
- Disconnect the mains lead from the mains socket before working on or moving the TV set.
- Keep the mains lead away from heat sources.
- Unplug the mains plug and clean it regularly. If the plug is covered with dust and it picks up moisture, its insulation may deteriorate, which could result in a fire.

Notes

- Do not use the supplied mains lead on any other equipment.
- Do not pinch, bend, or twist the mains lead excessively. The core conductors may be exposed or broken.
- Do not modify the mains lead.
- Do not put anything heavy on the mains lead.
- Do not pull on the mains lead itself when disconnecting the mains lead.
- Do not connect too many appliances to the same mains socket.
- Do not use a poor fitting mains socket.

Prohibited Usage

Do not install/use the TV set in locations, environments or situations such as those listed below, or the TV set may malfunction and cause a fire, electrical shock, damage and/or injuries.

Location:

Outdoors (in direct sunlight), at the seashore, on a ship or other vessel, inside a vehicle, in medical institutions, unstable locations, near water, rain, moisture or smoke.

Environment:

- To prevent the spread of fire, keep candles or other open flames away from this product at all time.
- Places that are hot, humid, or excessively dusty; where insects may enter; where it might be exposed to mechanical vibration, near flammable objects (candles, etc). The TV set shall not be exposed to dripping or splashing and no objects filled with liquids, such as vases, shall be placed on the TV.

Situation:

Do not use when your hands are wet, with the cabinet removed, or with attachments not recommended by the manufacturer. Disconnect the TV set from mains socket and aerial during lightning storms.

Broken pieces:

- Do not throw anything at the TV set. The screen glass may break by the impact and cause serious injury.
- If the surface of the TV set cracks, do not touch it until you have unplugged the mains lead. Otherwise electric shock may result.

When not in use

- If you will not be using the TV set for several days, the TV set should be disconnected from the mains for environmental and safety reasons.
- As the TV set is not disconnected from the mains when the TV set is just turned off, pull the plug from the mains to disconnect the TV set completely.
- However, some TV sets may have features that require the TV set to be left in standby to work correctly.

For children

- Do not allow children to climb on the TV set.
- Keep small accessories out of the reach of children, so that they are not mistakenly swallowed.

If the following problems occur...

Turn off the TV set and unplug the mains lead immediately if any of the following problems occur.

Ask your dealer or Sony service centre to have it checked by qualified service personnel.

When:

- Mains lead is damaged.
- Poor fitting of mains socket.
- TV set is damaged by being dropped, hit or having something thrown at it.
- Any liquid or solid object falls through openings in the cabinet.

Precautions

Viewing the TV

- View the TV in moderate light, as viewing the TV in poor light or during long period of time, strains your eyes.
- When using headphones, adjust the volume so as to avoid excessive levels, as hearing damage may result.

LCD Screen

- Although the LCD screen is made with high-precision technology and 99.99% or more of the pixels are effective, black dots may appear or bright points of light (red, blue, or green) may appear constantly on the LCD screen. This is a structural property of the LCD screen and is not a malfunction.
- Do not push or scratch the front filter, or place objects on top of this TV set. The image may be uneven or the LCD screen may be damaged.
- If this TV set is used in a cold place, a smear may occur in the picture or the picture may become dark. This does not indicate a failure. These phenomena disappear as the temperature rises.
- Ghosting may occur when still pictures are displayed continuously. It may disappear after a few moments.
- The screen and cabinet get warm when this TV set is in use. This is not a malfunction.
- The LCD screen contains a small amount of liquid crystal. Some fluorescent tubes used in this TV set also contain mercury. Follow your local ordinances and regulations for disposal.

Handling and cleaning the screen surface/cabinet of the TV set

Be sure to unplug the mains lead connected to the TV set from mains socket before cleaning.

To avoid material degradation or screen coating degradation, observe the following precautions.

- To remove dust from the screen surface/cabinet, wipe gently with a soft cloth. If dust is persistent, wipe with a soft cloth slightly moistened with a diluted mild detergent solution.
- Never use any type of abrasive pad, alkaline/acid cleaner, scouring powder, or volatile solvent, such as alcohol, benzene, thinner or insecticide. Using such materials or maintaining prolonged

contact with rubber or vinyl materials may result in damage to the screen surface and cabinet material.

- Periodic vacuuming of the ventilation openings is recommended to ensure to proper ventilation.
- When adjusting the angle of the TV set, move it slowly so as to prevent the TV set from moving or slipping off from its table stand.

Optional Equipment

- Keep optional components or any equipment emitting electromagnetic radiation away from the TV set. Otherwise picture distortion and/or noisy sound may occur.
- This product has been tested and found to compliant with the limits set out in the EMC Directive for using connection cables not longer than 3 meters (9.8 feet).

Batteries

- Observe the correct polarity when inserting batteries.
- Do not use different types of batteries together or mix old and new batteries.
- Dispose of batteries in an environmentally friendly way. Certain regions may regulate the disposal of batteries. Please consult your local authority.
- Handle the remote with care. Do not drop or step on it, or spill liquid of any kind onto it.
- Do not place the remote in a location near a heat source, a place subject to direct sunlight, or a damp room.

Disposal of the TV set



Disposal of Old Electrical & Electronic Equipment (Applicable in the European

Union and other European countries with separate collection systems)

This symbol on the product or on its packaging indicates that this product shall not be treated as household waste. Instead it shall be handed over to the applicable collection point for the recycling of electrical and electronic equipment. By ensuring this product is disposed of correctly, you will help prevent potential negative consequences for the environment and human health, which could otherwise be caused by inappropriate waste handling of this product. The recycling of materials will help to conserve natural resources. For more detailed information about recycling of this product, please contact your local Civic Office, your household waste disposal service or the shop where you purchased the product.



Disposal of waste batteries (applicable in the European Union and other European countries with separate collection systems)

This symbol on the battery or on the packaging indicates that the battery provided with this product shall not be treated as household waste. On certain batteries this symbol might be used in combination with a chemical symbol. The chemical symbols for mercury (Hg) or lead (Pb) are added if the battery contains more than 0.0005% mercury or 0.004% lead. By ensuring these batteries are disposed of correctly, you will help prevent potentially negative consequences for the environment and human health which could otherwise be caused by inappropriate waste handling of the battery. The recycling of the materials will help to conserve natural resources. In case of products that for safety, performance or data integrity reasons require a permanent connection with an incorporated battery, this battery should be replaced by qualified service staff only. To ensure that the battery will be treated properly, hand over the product at end-of-life to the applicable collection point for the recycling of electrical and electronic equipment. For all other batteries, please view the section on how to remove the battery from the product safely. Hand the battery over to the applicable collection point for the recycling of waste batteries. For more detailed information about recycling of this product or battery, please contact your local Civic Office, your household waste disposal service or the shop where you purchased the product.

Remote and TV Controls/Indicators

Remote and TV controls

In case of KDL-46/40/37/32W5820/5830/5840, please refer to the separate leaflet.

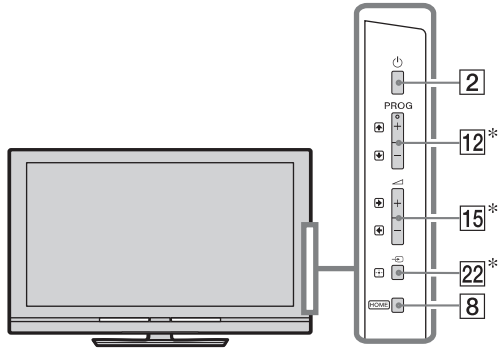

Buttons on the TV will work the same as those on the remote.

* In the TV menu, these buttons will work as $\uparrow/\downarrow/\leftarrow/\rightarrow/+$.



- The number 5, \blacktriangleright , **PROG +** and **AUDIO** buttons on the remote have a tactile dot. Use the tactile dots as a reference when operating the TV.

Button/Switch	Description
1 I/Power (TV standby)	Press to turn the TV on and off from standby mode.
2 Power (Power)	Press to turn the TV on or off.  • To turn the TV completely off (0 W, no power consumption), turn off the TV, then unplug the mains lead/AC power cord from the mains/AC power.



3 SCENE

Press to display the “Scene Select” menu.

When you select the desired scene option, the optimum sound quality and picture quality for the selected scene are automatically set.

Press $\leftarrow/\rightarrow/\uparrow/\downarrow$ to select the scene option, then press \oplus .

Cinema: Delivers picture scenes just like those in a theatre-like atmosphere with dynamic sound.

Photo: Delivers picture scenes that authentically reproduces the texture and colour of a printed photo.

Sports: Delivers picture scenes that let you experience realistic picture and sound like those in a stadium.

Music: Delivers sound effects that let you experience dynamic and clear sound like that at a concert.

Game: Delivers picture scenes that let you enjoy your game-playing experience to the fullest with superb picture and sound quality.

Graphics: Delivers picture scenes that ease your prolonged monitor viewing experience and reduce fatigue by displaying clearer detailed pictures.

General: Current user settings.

Auto: The optimum sound quality and picture quality are automatically set according to the input source, though there may not be any effect depending on the connected devices.



- In Digital mode, "Scene" options are applied independently for HD (High-definition) and SD (Standard-definition) pictures.
- When you set Theatre Mode (page 13) to on, the “Scene Select” setting switches to “Cinema” automatically.

4 AUDIO

In analogue mode: Press to change the dual sound mode.

In digital mode: Press to change the language to be used for the programme currently being viewed.

5 $\oplus/\text{?}$ (Info/Text reveal)

Each time you press the button, the display changes as follows:

In digital mode: Details of the current programme \rightarrow Details of the next programme (only for Sony Guide)

In analogue mode: Current channel number and screen mode \rightarrow Clock information

In Text mode: Reveals hidden information (e.g. answers to a quiz) (page 15).

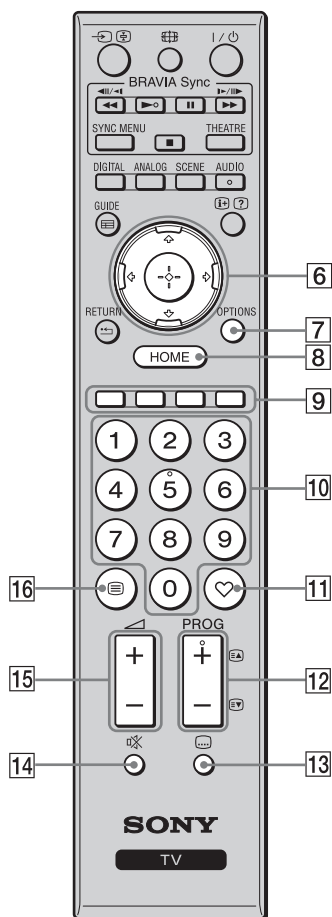





- | | | |
|----|---------------------------|---|
| 6 | | <p>Press to move the on-screen cursor. Press to select/confirm the highlighted item. When playing a photo file: Press to pause/start a slideshow. Press to select the previous file. Press to select the next file. When playing a music/video file: Press to pause/start the playback. Press and hold to fast forward/fast reverse, then release the button at the point where you want to resume playback. Press to start playback from the beginning of the current file. Press to go to the next file.</p> |
| 7 | OPTIONS | <p>Press to display a list that contains “Device Control” or shortcuts to some setting menus. Use the “Device Control” menu to operate equipment that is compatible with Control for HDMI. The listed options vary depending on the input source.</p> |
| 8 | HOME | <p>Press to display the TV Home Menu.</p> |
| 9 | Coloured buttons | <p>When the coloured buttons are available, an operation guide appears on the screen.</p> |
| 10 | Number buttons | <p>In TV mode: Press to select channels. For channel numbers 10 and above, press the next digit quickly.
 In Text mode: Press to enter a page number.</p> |
| 11 | (Favourite) | <p>Press to display the Favourite List that you have specified.</p> |
| 12 | PROG +/-
 | <p>In TV mode: Press to select the next (+) or previous (-) channel.
 In Text mode: Press to select the next () or previous () page.</p> |
| 13 | (Subtitle setting) | <p>Press to change the subtitle language (in digital mode only).</p> |
| 14 | (Mute) | <p>Press to mute the sound. Press again to restore the sound.</p> <p></p> <ul style="list-style-type: none"> In standby mode, if you want to turn on the TV without sound, press this button. |
| 15 | (Volume) | <p>Press to adjust the volume.</p> |
| 16 | (Text) | <p>Press to display text information (page 15).</p> |

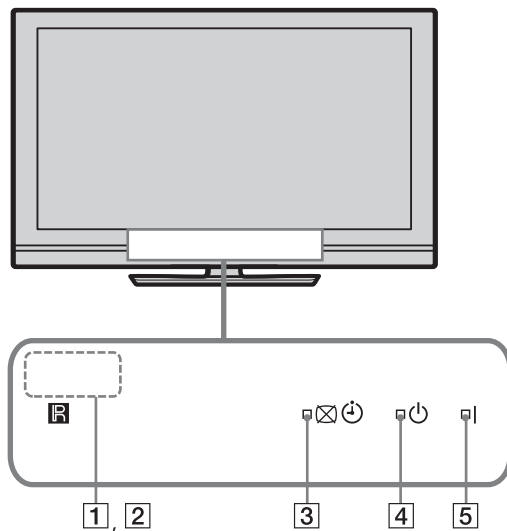

-
- 17** **RETURN** Press to return to the previous screen of the displayed menu.
When playing a photo/music/video file: Press to stop the playback. (The display returns to the file or folder list).
-
- 18** **GUIDE (EPG)** Press to display the Digital Electronic Programme Guide (EPG).
-
- 19** **DIGITAL** Switches from analogue mode to the last selected digital mode (DVB-S or Antenna/Cable). Toggles between two digital modes (DVB-S and Digital (Antenna/Cable)) when the TV set operates in Digital mode.
When viewing pictures from connected equipment: Press to return to normal TV mode.
-
- 20** **ANALOG** Press to display the analogue channel that was last viewed.
When viewing pictures from connected equipment: Press to return to normal TV mode.
-
- 21** **BRAVIA Sync** : You can operate the BRAVIA Sync-compatible equipment that is connected to the TV.
SYNC MENU: Displays the menu of connected HDMI equipment. While viewing other input screens or TV programmes, “HDMI Device Selection” is displayed when the button is pressed.
THEATRE: You can set Theatre Mode to on or off. When Theatre Mode is set to on, the optimum sound quality (if the TV is connected with an audio system using an HDMI cable) and picture quality for film-based contents are automatically set.
-
- If you turn the TV off, Theatre Mode is also turned off.
 - When you change the “Scene Select” setting, Theatre Mode turns off automatically.
 - “Control for HDMI” (BRAVIA Sync) is only available with the connected Sony equipment that has the BRAVIA Sync or BRAVIA Theatre Sync logo or is compatible with Control for HDMI.
-
- 22** **(Input select/Text hold)** **In TV mode:** Press to display a list of inputs.
In Text mode: Press to hold the current page.
-
- 23** **(Screen mode)** Press to change the screen format (page 16).
-

Indicators



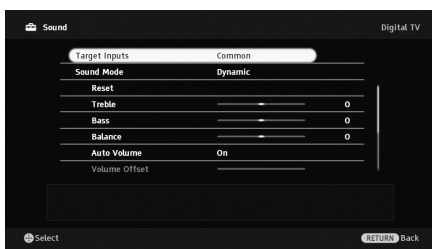

Indicator	Description
1 Light sensor	Do not put anything over the sensor, doing so may affect its function.
2 Remote control sensor	Receives signals from the remote. Do not put anything over the sensor. The sensor may not work properly.
3   (Picture Off / Timer)	Lights up in green when you select "Picture Off". Lights up in orange when you set the timer.
4  (Standby)	Lights up in red when the TV is in standby mode.
5 I (Power)	Lights up in green when the TV is on.

About the operation guide on the TV screen



Operation Guide

Example: Press  or  RETURN (see [6](#) (page 12) or [17](#) (page 13)).

The operation guide provides help on how to operate the TV using the remote, and is displayed at the bottom of the screen. Use the remote buttons shown on the operation guide.

Watching TV

Watching TV

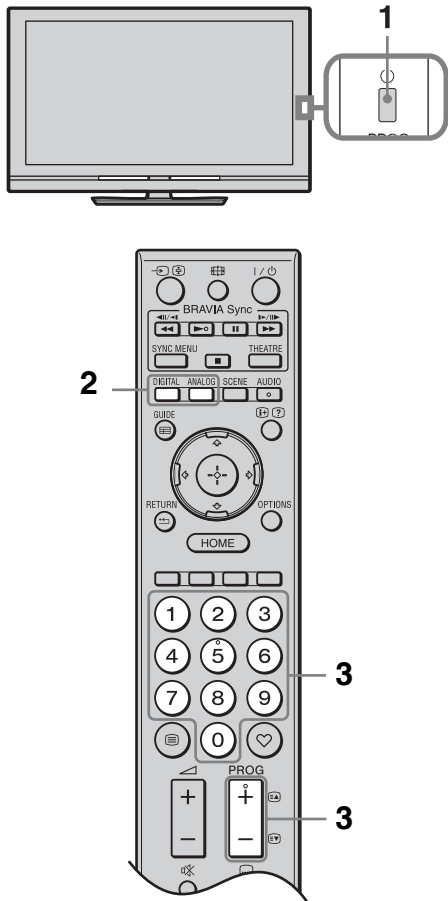

- 1 Press on the TV to turn on the TV.
When the TV is in standby mode (the (standby) indicator on the TV front panel is red), press on the remote to turn on the TV.
- 2 Press **DIGITAL** to switch to digital or satellite mode, or press **ANALOG** to switch to analogue mode.
The available channels vary depending on the mode.
- 3 Press the number buttons or **PROG +/-** to select a TV channel.

To select a digital programme using the Digital Electronic Programme Guide (EPG).

In digital mode

An information banner appears briefly. The following icons may be indicated on the banner.

- : Radio service
- : Scrambled/Subscription service
- : Multiple audio languages available
- : Subtitles available
- : Subtitles available for the hearing impaired
- : Recommended minimum age for current programme (ages from 4 to 18)
- : Parental lock

To access Text

In analogue mode, press . Each time you press , the display changes cyclically as follows:

Text and TV picture → Text → No Text (exit the Text service)

To select a page, press the number buttons or / .

To hold a page, press .

To reveal hidden information, press .



- You can also jump directly to a page by selecting the page number displayed on the screen. Press and / / to select the page number, then press .
- When four coloured items appear at the bottom of the Text page, you can access pages quickly and easily (FasText). Press the corresponding coloured button to access the page.

To change the Screen Format manually

Press  repeatedly to select the desired Screen Format.

Smart*

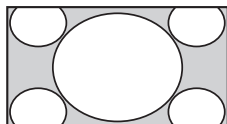

Enlarges the centre portion of the picture. The left and right edges of the picture are stretched to fill the 16:9 screen.

4:3

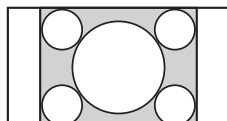

Displays the 4:3 picture in its original size. Side bars are shown to fill the 16:9 screen.

Wide

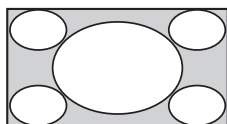

Stretches the 4:3 picture horizontally, to fill the 16:9 screen.

Zoom*

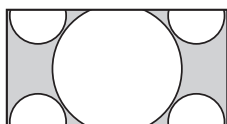

Displays the cinemascopic (letter box format) picture in the correct proportion.

14:9*

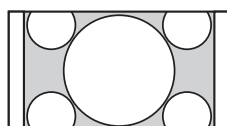

Displays the 14:9 picture in the correct proportion. As a result, side bars are shown on the screen.

* Parts of the top and bottom of the picture may be cut off. You can adjust the vertical position of the picture. Press  to move the picture up or down (e.g. to read subtitles).



- When you select “Smart”, some characters and/or letters at the top and the bottom of the picture may not be visible. In such a case, adjust “Vertical Size” in the “Screen” menu.



- When “Auto Format” is set to “On”, the TV automatically selects the best mode to suit the broadcast.
- If 720p, 1080i or 1080p source pictures are displayed with black borders on the screen edges, select “Smart” or “Zoom” to adjust the pictures.

? *Instruction Manual*

Instruction Manual

Displays the instruction manual on the screen.

Navigating through the Instruction Manual

- 1 Press **HOME** to display the XMB™.

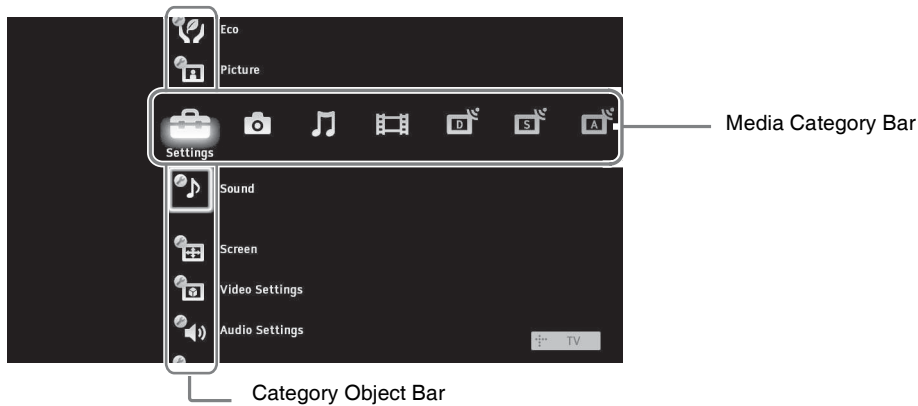

- 2 Press \leftarrow/\rightarrow to select Settings.
- 3 Press \uparrow/\downarrow to select Instruction Manual, then press \oplus .
- 4 Press \uparrow/\downarrow to select topic from the Table of Contents, then press \oplus .
Use the corresponding coloured button to go to next or previous page and to return to Table of Contents.
If the explanation is linked to other topic, the symbol \rightarrow will appear. Press $\uparrow/\downarrow/\leftarrow/\rightarrow$ to select \rightarrow then press \oplus . Press **RETURN** to go back.
- 5 Press **HOME** to exit.



- The XMB™ (XrossMediaBar) is a menu of BRAVIA features and input sources displayed on the TV screen.

Additional Information

Installing the Accessories (Wall-Mount Bracket)

To Customers:

For product protection and safety reasons, Sony strongly recommends that installing of your TV be performed by Sony dealers or licensed contractors. Do not attempt to install it yourself.

To Sony Dealers and Contractors:

Provide full attention to safety during the installation, periodic maintenance and examination of this product.

Your TV can be installed using the SU-WL500 Wall-Mount Bracket (sold separately).

- Refer to the Instructions supplied with the Wall-Mount Bracket to properly carry out the installation.
- Refer to “Detaching the Table-Top Stand from the TV” (page 7).
- Refer to “TV installation dimensions table” (page 19).
- Refer to “Screw and Hook locations diagram/table” (page 20).



- Place the TV on the Table-Top Stand, when securing the Mounting Hook.

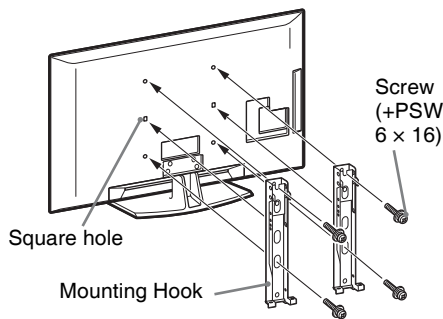

Sufficient expertise is required for installing this product, especially to determine the strength of the wall for withstanding the TV's weight. Be sure to entrust the attachment of this product to the wall to Sony dealers or licensed contractors and pay adequate attention to safety during the installation. Sony is not liable for any damage or injury caused by mishandling or improper installation.

TV installation dimensions table

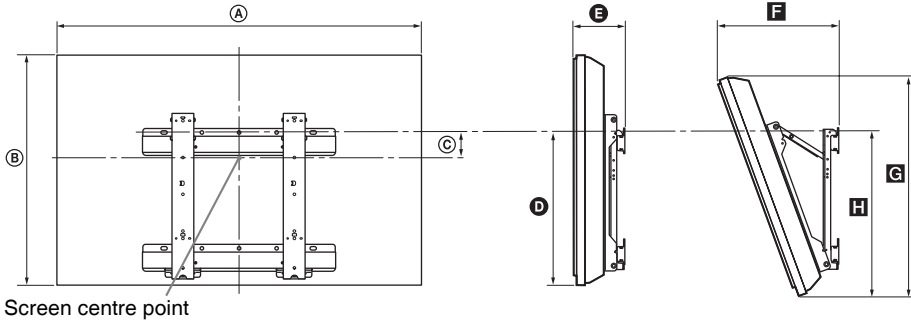

Unit: cm

Model Name	Display dimensions		Screen centre dimension	Length for each mounting angle				
				Angle (0°)		Angle (20°)		
	A	B	C	D	E	F	G	H
KDL-52V58xx	126.2	82.2	3.9	47.8	16.9	40.7	77.8	51.5
KDL-52W58xx	126.2	82.3	3.9	47.8	16.9	40.9	77.8	51.5
KDL-46V58xx	112.3	72.3	8.4	47.1	15.0	35.8	68.5	50.2
KDL-46W58xx	112.3	72.5	8.4	47.1	15.0	35.9	68.6	50.3
KDL-40V58xx	98.7	63.6	12.2	46.3	14.7	32.8	60.4	49.3
KDL-40W58xx	98.7	63.8	12.2	46.3	14.7	33.0	60.4	49.3
KDL-37V58xx	91.7	60.0	14.0	46.3	14.5	31.4	57.0	49.3
KDL-37W58xx	91.7	60.2	14.0	46.3	14.5	31.6	57.0	49.3
KDL-32V58xx	79.8	53.6	17.2	46.3	14.3	29.1	51.1	49.2
KDL-32W58xx	79.8	53.7	17.2	46.3	14.3	29.2	51.1	49.2

Figures in the above table may differ slightly depending on the installation.

WARNING

The wall that the TV will be installed on should be capable of supporting a weight of at least four times that of the TV. Refer to “Specifications” (page 21) for its weight.

Screw and Hook locations diagram/table

Model Name	Screw location	Hook location
KDL-52V58xx	d, g	b
KDL-52W58xx	d, g	b
KDL-46V58xx	d, g	b
KDL-46W58xx	d, g	b
KDL-40V58xx	d, g	b
KDL-40W58xx	d, g	b
KDL-37V58xx	d, g	b
KDL-37W58xx	d, g	b
KDL-32V58xx	e, g	c
KDL-32W58xx	e, g	c

Screw location

When installing the Mounting Hook on the TV.

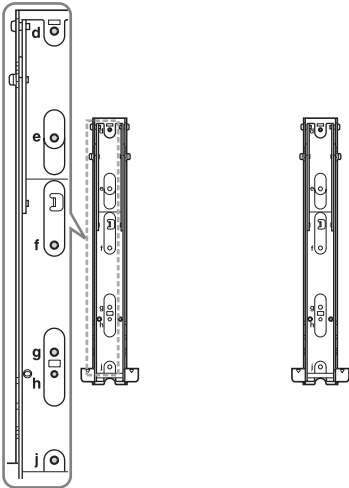





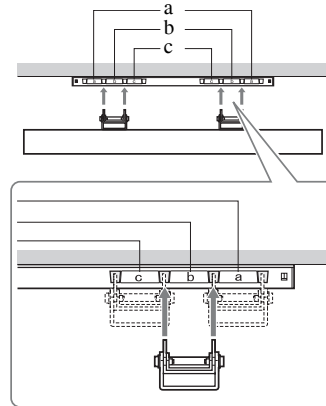



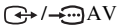





Hook location

When installing the TV onto the Base Bracket.



Specifications

System	
Panel system	LCD (Liquid Crystal Display) Panel
TV system	Analogue: Depending on your country/area selection: B/G/H, D/K, L, I Digital: DVB-T/DVB-C Satellite: DVB-S/DVB-S2
Colour/video system	Analogue: PAL, PAL60 (only video input), SECAM, NTSC3.58, NTSC4.43 (only video input) Digital: MPEG-2 MP@ML/HL, H.264/MPEG-4 AVC MP/HP@L4
Channel coverage	Analogue: VHF: E2–E12/UHF: E21–E69/CATV: S1–S20/HYPER: S21–S41 D/K: R1–R12, R21–R69/L: F2–F10, B–Q, F21–F69/I: UHF B21–B69 Digital: VHF/UHF Satellite: IF Frequency 950-2150 MHz
Sound output	10 W + 10 W
Input/Output jacks	
Aerial/Antenna cable	75 ohm external terminal for VHF/UHF
Satellite antenna	Female F-Type Connector IEC169-24, 75 ohm. DiSEqC 1.0, LNB 13V/18V & 22KHz tone
 AV1	21-pin scart connector (CENELEC standard) including audio/video input, RGB input and TV audio/video output.
 AV2	21-pin scart connector (CENELEC standard) including audio/video input, RGB input and selectable audio/video output.
 COMPONENT IN	Supported formats: 1080p, 1080i, 720p, 576p, 576i, 480p, 480i Y: 1 Vp-p, 75 ohms, 0.3V negative sync/Pb/Cb: 0.7 Vp-p, 75 ohms/ Pr/Cr: 0.7 Vp-p, 75 ohms
 COMPONENT IN	Audio input (phono jacks)
HDMI IN1, 2, 3, 4	Video: 1080/24p, 1080p, 1080i, 720p, 576p, 576i, 480p, 480i Audio: Two channel linear PCM: 32, 44.1 and 48 kHz, 16, 20 and 24 bits, Dolby Digital Analogue audio input (minijack) (HDMI IN1 only) PC Input (page 23)
 AV3	Video input (phono jack)
 AV3	Audio input (phono jacks)
 DIGITAL AUDIO OUT (OPTICAL)	Digital optical jack (Two channel linear PCM, Dolby Digital)
	Audio output (phono jacks)
 PC IN	PC Input (D-sub 15-pin) (page 23) G: 0.7 Vp-p, 75 ohms, non Sync on Green/B: 0.7 Vp-p, 75 ohms/ R: 0.7 Vp-p, 75 ohms/HD: 1-5 Vp-p/VD: 1-5 Vp-p  PC audio input (minijack)
	USB port
	Headphones jack
	CAM (Conditional Access Module) slot
 LAN	10BASE-T/100BASE-TX connector (Depending on the operating environment of the network, connection speed may differ. 10BASE-T/100BASE-TX communication rate and communication quality are not guaranteed for this TV.)

Model name		KDL-52V58xx, 52W58xx	KDL-46V58xx, 46W58xx	KDL-40V58xx, 40W58xx	KDL-37V58xx, 37W58xx	KDL-32V58xx, 32W58xx
Power and others						
Power requirements		220 V – 240 V AC, 50 Hz				
Screen size (measured diagonally)		52 inches / Approx. 132 cm	46 inches / Approx. 117 cm	40 inches / Approx. 102 cm	37 inches / Approx. 94 cm	32 inches / Approx. 81 cm
Display resolution		1,920 dots (horizontal) × 1,080 lines (vertical)				
Power consumption	in “Home”/ “Standard” mode	156 W (KDL-52V58xx) 164 W (KDL-52W58xx)	123 W (KDL-46V58xx) 142 W (KDL-46W58xx)	111 W (KDL-40V58xx) 110 W (KDL-40W58xx)	112 W (KDL-37V58xx) 117 W (KDL-37W58xx)	77 W (KDL-32V58xx) 71 W (KDL-32W58xx)
	in “Shop”/ “Vivid” mode	254 W (KDL-52V58xx) 261 W (KDL-52W58xx)	203 W (KDL-46V58xx) 221 W (KDL-46W58xx)	177 W (KDL-40V58xx) 172 W (KDL-40W58xx)	169 W (KDL-37V58xx) 179 W (KDL-37W58xx)	109 W (KDL-32V58xx) 99 W (KDL-32W58xx)
Standby power consumption* ¹		0.17 W (17 W when “Quick Start” is set to “On”)				
Average annual energy consumption* ²		228 kWh (KDL-52V58xx) 239 kWh (KDL-52W58xx)	179 kWh (KDL-46V58xx) 207 kWh (KDL-46W58xx)	162 kWh (KDL-40V58xx) 161 kWh (KDL-40W58xx)	163 kWh (KDL-37V58xx) 171 kWh (KDL-37W58xx)	112 kWh (KDL-32V58xx) 103 kWh (KDL-32W58xx)
Supplied accessories		See “To check the accessories” (page 4).				
Optional accessories	Wall-Mount Bracket	SU-WL500				

Model name	KDL-52V58xx, 52W58xx	KDL-46V58xx, 46W58xx	KDL-40V58xx, 40W58xx	KDL-37V58xx, 37W58xx	KDL-32V58xx, 32W58xx
Dimensions (Approx.) (w × h × d)					
with Table-Top Stand	126.2 x 86.9 x 35.8 cm (KDL-52V58xx) 126.2 x 87.1 x 35.8 cm (KDL-52W58xx)	112.3 x 77.1 x 33.0 cm (KDL-46V58xx) 112.3 x 77.2 x 33.0 cm (KDL-46W58xx)	98.7 x 68.4 x 30.3 cm (KDL-40V58xx) 98.7 x 68.6 x 30.3 cm (KDL-40W58xx)	91.7 x 64.8 x 30.3 cm (KDL-37V58xx) 91.7 x 64.9 x 30.3 cm (KDL-37W58xx)	79.8 x 58.4 x 25.9 cm (KDL-32V58xx) 79.8 x 58.5 x 25.9 cm (KDL-32W58xx)
without Table-Top Stand	126.2 x 82.2 x 11.5 cm (KDL-52V58xx) 126.2 x 82.3 x 11.5 cm (KDL-52W58xx)	112.3 x 72.3 x 9.6 cm (KDL-46V58xx) 112.3 x 72.5 x 9.6 cm (KDL-46W58xx)	98.7 x 63.6 x 9.3 cm (KDL-40V58xx) 98.7 x 63.8 x 9.3 cm (KDL-40W58xx)	91.7 x 60.0 x 9.1 cm (KDL-37V58xx) 91.7 x 60.2 x 9.1 cm (KDL-37W58xx)	79.8 x 53.6 x 8.9 cm (KDL-32V58xx) 79.8 x 53.7 x 8.9 cm (KDL-32W58xx)
Mass (Approx.)					
with Table-Top Stand	35.0 kg (KDL-52V58xx) 35.5 kg (KDL-52W58xx)	27.0 kg (KDL-46V58xx) 27.5 kg (KDL-46W58xx)	20.5 kg (KDL-40V58xx) 21.0 kg (KDL-40W58xx)	18.0 kg (KDL-37V58xx) 18.5 kg (KDL-37W58xx)	14.5 kg (KDL-32V58xx) 15.0 kg (KDL-32W58xx)
without Table-Top Stand	30.5 kg (KDL-52V58xx) 31.0 kg (KDL-52W58xx)	23.5 kg (KDL-46V58xx) 24.0 kg (KDL-46W58xx)	17.5 kg (KDL-40V58xx) 18.0 kg (KDL-40W58xx)	15.0 kg (KDL-37V58xx) 15.5 kg (KDL-37W58xx)	12.0 kg (KDL-32V58xx) 12.5 kg (KDL-32W58xx)

*¹ Specified standby power is reached after the TV finishes necessary internal processes.

*² 4 hours a day and 365 days a year.

Design and specifications are subject to change without notice.

PC input signal reference chart for PC and HDMI IN 1, 2, 3, 4

<i>Resolution</i>			<i>Horizontal frequency (kHz)</i>	<i>Vertical frequency (Hz)</i>	<i>Standard</i>	
<i>Signals</i>	<i>Horizontal (Pixel)</i>	<i>Vertical (Line)</i>				
VGA	640	×	480	31.5	60	VESA
	640	×	480	37.5	75	VESA
	720	×	400	31.5	70	VESA
SVGA	800	×	600	37.9	60	VESA
	800	×	600	46.9	75	VESA
XGA	1024	×	768	48.4	60	VESA
	1024	×	768	56.5	70	VESA
	1024	×	768	60.0	75	VESA
WXGA	1280	×	720	45.0	60	EIA
	1280	×	768	47.4	60	VESA
	1280	×	768	47.8	60	VESA
	1280	×	960	60.0	60	VESA
	1360	×	768	47.7	60	VESA
SXGA	1280	×	1024	64.0	60	VESA
HDTV	1920	×	1080	66.6	60	VESA*
	1920	×	1080	67.5	60	EIA*

* 1080p timing when applied to the HDMI input will be treated as a video timing and not a PC timing. This affects the “Video Settings” menu and “Screen” menu settings.

To view PC contents, set “Screen Format” to “Wide” and “Display Area” to “Full Pixel”.





- This TV’s PC input does not support Sync on Green or Composite Sync.
- This TV’s PC input does not support interlaced signals.
- For the best picture quality, it is recommended to use the signals in the above chart with a 60 Hz vertical frequency (boldfaced).

Troubleshooting

Check whether the  (standby) indicator is flashing in red.







When the (standby) indicator is flashing





The self-diagnosis function is activated.

- 1 Count how many times the  (standby) indicator flashes between each two second break.
For example, the indicator may flash three times, go off for two seconds, then flash again three times.
- 2 Press  on the TV to turn it off, disconnect the mains lead, and inform your dealer or Sony service centre of how the indicator flashes (number of flashes).

When the (standby) indicator is not flashing

- 1 Check the items in the tables below.
- 2 If the problem persists, have your TV serviced by qualified service personnel.

Condition	Explanation/Solution
Picture	
There is no picture (screen is dark) and no sound.	<ul style="list-style-type: none">• Check the aerial/antenna/cable connection.• Connect the TV to the mains/AC power, and press  on the TV.• If the  (standby) indicator lights up in red, press .
No picture or menu information from equipment connected to the scart connector appears on the screen.	<ul style="list-style-type: none">• Press  to display the list of inputs, then select the desired input.• Check the connection between the optional equipment and the TV.
Ghosting occurs, or double images appear.	<ul style="list-style-type: none">• Check the aerial/antenna/cable connection.• Check the aerial/antenna location and direction.
Only snow and noise appear on the screen.	<ul style="list-style-type: none">• Check if the aerial/antenna is broken or bent.• Check if the aerial/antenna has reached the end of its serviceable life (three to five years for normal use, one to two years when used at the seaside).
There is picture or sound noise when viewing a TV channel.	<ul style="list-style-type: none">• Adjust “AFT” (Automatic Fine Tuning) to obtain better picture reception.
Tiny black points and/or bright points appear on the screen.	<ul style="list-style-type: none">• The screen is composed of pixels. Tiny black points and/or bright points (pixels) on the screen do not indicate a malfunction.
The picture contours are distorted.	<ul style="list-style-type: none">• Select “Standard” or “Off” in “Motionflow” (except for KDL-52V58xx, 46V58xx, 40V58xx, 37V58xx, 32V58xx).• Change the current setting of “Film Mode” to other settings.
The picture is not displayed in colour.	<ul style="list-style-type: none">• Select “Reset”.
The picture from equipment connected to the  COMPONENT IN sockets is not displayed in colour, or is displayed in irregular colours.	<ul style="list-style-type: none">• Check the connection of the  COMPONENT IN sockets and check if the sockets are firmly seated in their respective sockets.

Condition	Explanation/Solution
No picture from the connected equipment appears on the screen.	<ul style="list-style-type: none"> • Turn the connected equipment on. • Check the cable connection. • Press  to display the list of inputs, then select the desired input. • Correctly insert the memory card or other storage device in the digital still camera. • Use a digital still camera memory card or other storage device that has been formatted according to the instruction manual supplied with the digital still camera. • Operations are not guaranteed for all USB devices. Also, operations differ depending on the features of the USB device and the video being played.
You cannot select the connected equipment on the Home Menu or you cannot switch the input.	<ul style="list-style-type: none"> • Check the cable connection. • Set the server to be displayed on the Home Menu.
Sound	
The picture is good, but there is no sound.	<ul style="list-style-type: none"> • Press  +/- or  (Mute). • Check if the “Speaker” is set to “TV Speaker”. • When using HDMI input with Super Audio CD or DVD-Audio, DIGITAL AUDIO OUT (OPTICAL) may not output audio signals.
Channels	
You cannot select your desired channel.	<ul style="list-style-type: none"> • Switch between digital and analogue mode, and select the desired digital/analogue channel.
Some channels are blank.	<ul style="list-style-type: none"> • The channel is for scrambled/subscription service only. Subscribe to a pay TV service. • The channel is used only for data (no picture or sound). • Contact the broadcaster for transmission details.
You cannot view digital channels.	<ul style="list-style-type: none"> • Contact a local installer to find out if digital transmissions are provided in your area. • Upgrade to a higher gain aerial/antenna.
Home Network	
Connection diagnostic results indicate a failure.	<p>Check Connections</p> <ul style="list-style-type: none"> • Use a straight cable for the LAN cable. • Check if the cable is connected firmly. • Check the connection between the TV and the router. <p>Check Settings</p> <ul style="list-style-type: none"> • Change the IP address for the DNS server (“Checking the Network Connection”) while referring to the following. <ul style="list-style-type: none"> –Contact your Internet service provider. –Specify the IP address of the router if you do not know the DNS of your Internet service provider.
The server cannot be found, a list cannot be retrieved, and playback fails.	<ul style="list-style-type: none"> • Once server settings are changed, turn the TV off and on by pressing  on the TV. • Execute “Server Diagnostics”. <p>When using a PC as the server</p> <ul style="list-style-type: none"> • Check if the PC is turned on. Do not turn off the PC while accessing. • If security software is installed on the PC, be sure to allow connections from external devices. For details, refer to the manual supplied with your security software. • The load on the PC may be too high or the server application may become unstable. Try the following: <ul style="list-style-type: none"> –Stop the server application and restart it. –Restart the PC. –Reduce the number of applications running on the PC. –Reduce the amount of content.

Condition	Explanation/Solution
Changes on the server are not being applied or displayed content differs from content on the server.	<ul style="list-style-type: none"> • Sometimes changes are not applied to displays on the TV even though content has been added and/or deleted on the server. If this happens, go back up one level and try opening the folder or server again.
Photo, music and/or video files do not appear or icons are not displayed.	<p>Preliminary Check</p> <ul style="list-style-type: none"> • Check that the connected device supports DLNA. • Operations are not guaranteed for all servers. Also, operations differ depending on the features of the server and the content in question. • Turn the connected device on. <p>Check Connections</p> <ul style="list-style-type: none"> • Check that the LAN cable and/or mains lead/AC power cord of the server has not become disconnected. <p>Check Settings</p> <ul style="list-style-type: none"> • Check that the connected device is registered under “Server Display Settings”. • Check that the server is correctly configured. • Check that the selected device is connected to the network and can be accessed. • If the “IP Address Settings” in “Network” under “Network Settings” is set to “DHCP (DNS automatic)” or “DHCP (DNS manual)”, it may take some time to recognise devices if there is no DHCP server. Execute “Server Diagnostics”.
The TV cannot be found from renderer-compatible device (the controller).	<p>Check Connections</p> <ul style="list-style-type: none"> • Check that the LAN cable and/or mains lead of the server has not become disconnected. <p>Check Settings</p> <ul style="list-style-type: none"> • Check if the “Renderer Function” is activated. • Check that the connected device is registered under “Renderer Access Control”.
Only a few icons appear under the "Network" in the Home Menu.	<ul style="list-style-type: none"> • This is normal when internet connection is not available. You can use three pre-installed Widgets properly. To enjoy more Widgets, please check that the LAN cable and/or mains lead/AC power cord of the router/modem has not become disconnected. (*)
You have been using registered Widgets, but now some contents won't appear on the Widgets.	<ul style="list-style-type: none"> • Check that the LAN cable and/or mains lead/AC power cord of the router/modem has not become disconnected. (*) • There's a possibility that the Widget Provider's server is out of service. Please try using the Widget later. <p>(*) Your router/modem must be properly set to connect to the internet in advance. Please contact your Internet Service Provider for the router/modem settings.</p>
General	
Some programmes cannot be tuned.	<ul style="list-style-type: none"> • Check the aerial or dish. • The satellite cable might be short-circuited or there might be connection problems of the cable. Please check the cable and connection and then turn the TV Off with the Mains power On / Off switch, and turn it On again. • The frequency you entered is out of range. Please consult the received satellite broadcasting company.
Distorted picture and/or sound.	<ul style="list-style-type: none"> • Keep the TV away from electrical noise sources such as cars, motorcycles, hair-dryers or optical equipment. • When installing optional equipment, leave some space between the optional equipment and the TV. • Check the aerial/cable connection. • Keep the aerial/cable TV cable away from other connecting cables.

Condition	Explanation/Solution
The TV turns off automatically (the TV enters standby mode).	<ul style="list-style-type: none"> • Check if the “Sleep Timer” is activated, or confirm the “Duration” setting of “On Timer”. • Check if the “Idle TV Standby” is activated. • If no signal is received and no operation is performed in the TV mode for 30 minutes, the TV automatically switches to standby mode.
The TV turns on automatically.	<ul style="list-style-type: none"> • Check if the “On Timer” is activated.
Some input sources cannot be selected.	<ul style="list-style-type: none"> • Select “AV Preset” and cancel the “Skip” setting for the input source.
The remote does not function.	<ul style="list-style-type: none"> • Replace the batteries.
HDMI equipment does not appear on “HDMI Device List”.	<ul style="list-style-type: none"> • Check that your equipment is compatible with Control for HDMI.
You cannot select “Off” in “Control for HDMI”.	<ul style="list-style-type: none"> • If you have connected any audio system that is compatible with Control for HDMI, you cannot select “Off” in this menu. If you want to change the audio output to the TV speaker, select “TV Speaker” in the “Speaker” menu.
Not all channels are tuned for cable.	<ul style="list-style-type: none"> • Check the support website for cable provide information. http://support.sony-europe.com/TV/DVBC/

Einführung

Vielen Dank, dass Sie sich für ein Produkt von Sony entschieden haben. Bitte lesen Sie dieses Handbuch aufmerksam durch, bevor Sie das Fernsehgerät verwenden, und bewahren Sie es auf, um später bei Bedarf darin nachschlagen zu können.

Der Hersteller dieses Produkts ist Sony Corporation, 1-7-1 Konan Minato-ku Tokyo, 108-0075 Japan. Autorisierter Vertreter für EMV und Produktsicherheit ist die Sony Deutschland GmbH, Hedelfinger Strasse 61, 70327 Stuttgart, Deutschland. Für Fragen im Zusammenhang mit Kundendienst oder Garantie wenden Sie sich bitte an die in den separaten Kundendienst- oder Garantieunterlagen genannten Adressen.

Anmerkungen zu Funktionen für digitale Sender

- Alle Funktionen, die sich auf digitales Fernsehen (DVB) beziehen, funktionieren nur in Ländern und Gebieten, in denen digitale terrestrische Fernsehsignale im Standard DVB-T (MPEG-2 und H.264/MPEG-4 AVC) ausgestrahlt werden oder in denen ein Zugang zu DVB-C-kompatiblen Kabeldiensten (MPEG-2 und H.264/MPEG-4 AVC) existiert. Bitte erkundigen Sie sich bei Ihrem Fachhändler vor Ort, ob an Ihrem Wohnort DVB-T-Signale empfangen werden können oder fragen Sie Ihren Kabelanbieter, ob dessen DVB-C-Kabeldienst mit dem Betrieb dieses Fernsehers kompatibel ist.
- Ihr Kabelanbieter kann für seine Dienste eine Gebühr oder die Anerkennung seiner Geschäftsbedingungen verlangen.
- Dieses Fernsehgerät erfüllt die DVB-T- und DVB-C-Spezifikationen. Die Kompatibilität mit zukünftigen digitalen terrestrischen DVB-T und DVB-C-Signalen ist jedoch nicht garantiert.
- In manchen Ländern/Gebieten sind u. U. einige Funktionen für digitales Fernsehen nicht verfügbar, sodass die Möglichkeit besteht, dass das DVB-C-Kabelsignal bei einigen Anbietern nicht einwandfrei funktioniert.

Eine Liste der kompatiblen Kabelanbieter finden Sie auf der Support-Webseite:

<http://support.sony-europe.com/TV/DVBC/>



- Die in diesem Handbuch verwendeten Abbildungen zeigen - falls nichts Anderes angegeben ist - das Gerät KDL-40V58xx.
- Die Beschriftung "x", die in der Modellbezeichnung steht, entspricht der Zahl für die Farbvariationen.

Information zu Warenzeichen

DVB ist ein eingetragenes Warenzeichen des DVB-Projekts.

HDMI, das HDMI-Logo und High-Definition Multimedia Interface sind Marken oder eingetragene Warenzeichen von HDMI Licensing LLC.

DLNA und DLNA CERTIFIED sind Warenzeichen und /oder Dienstleistungszeichen von Digital Living Network Alliance.

In Lizenz von Dolby Laboratories hergestellt. "Dolby" und das Doppel-D Symbol sind Warenzeichen der Dolby Laboratories.

"BRAVIA" und BRAVIA sind Warenzeichen der Sony Corporation.

"XMB™" und "XrossMediaBar" sind Warenzeichen von Sony Corporation und Sony Computer Entertainment Inc.

DiSEqC™ ist ein Warenzeichen der EUTELSAT.



Inhaltsverzeichnis

Leitfaden zur Inbetriebnahme	4
Sicherheitsinfor-mationen	8
Sicherheitsmaß-nahmen	9
Fernbedienung und Fernsehsteuerung/Anzeigen.....	10
Fernsehen	
Fernsehen	15
Bedienungsanleitung	
Bedienungsanleitung	17
Anleitung für die Bedienungsanleitung	17
Zusatzinformationen	
Installieren des Zubehörs (Wandmontagehalterung)	18
Technischen Daten	21
Störungsbehebung.....	24

Leitfaden zur Inbetriebnahme

Vor Gebrauch

Überprüfen der Zubehörteile

Netz Kabel (Type C-6)* (1) (Ausser für 37/32 Zoll)

Ständer (1) und Schrauben (4)

RM-ED016 Fernbedienung (1)

RM-ED019 Fernbedienung (1) (nur KDL-46/40/37/32W5820/5830/5840)

Batterien der Größe AA (Typ R6) (2)

* Entfernen Sie nicht die Ferritkerne.

So setzen Sie Batterien in die Fernbedienung ein

Drücken Sie zum Öffnen den Riegel und heben gleichzeitig die Abdeckung an.

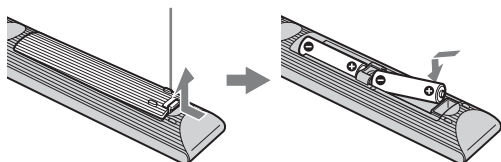

1: Befestigung des Ständers

- 1 Öffnen Sie den Karton und entnehmen Sie den Ständer und die Schrauben.
- 2 Setzen Sie das Fernsehgerät auf den Ständer. Achten Sie darauf, dass die Kabel dabei nicht stören.

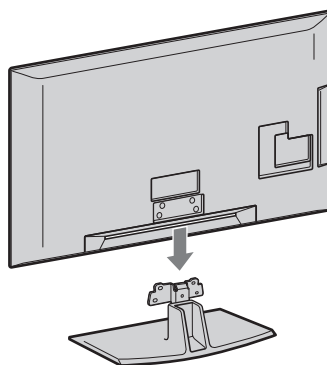

- 3 Befestigen Sie das Fernsehgerät auf dem Ständer unter Verwendung der mitgelieferten Schrauben  und in Übereinstimmung mit den durch Pfeile 1 markierten Schraubenlöchern.

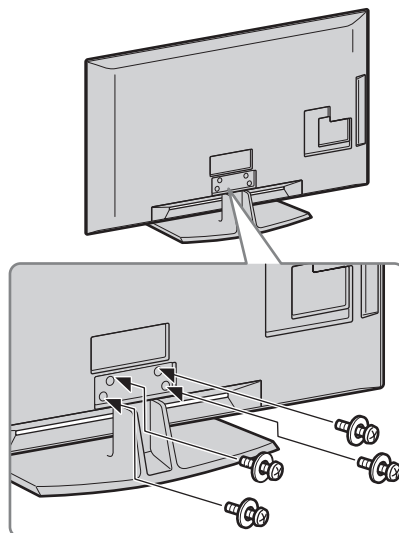

- Falls Sie einen elektrischen Schraubendreher verwenden, stellen Sie das Anzugsmoment auf ca. 1,5 Nm (15 kgfcm)

2: Anschluss einer Antenne/ Digitaldecoder/Rekorder (z.B. DVD-Rekorder)

Anschluss eines Digitaldecoders/Rekorder
(z.B. DVD-Rekorder) mit SCART

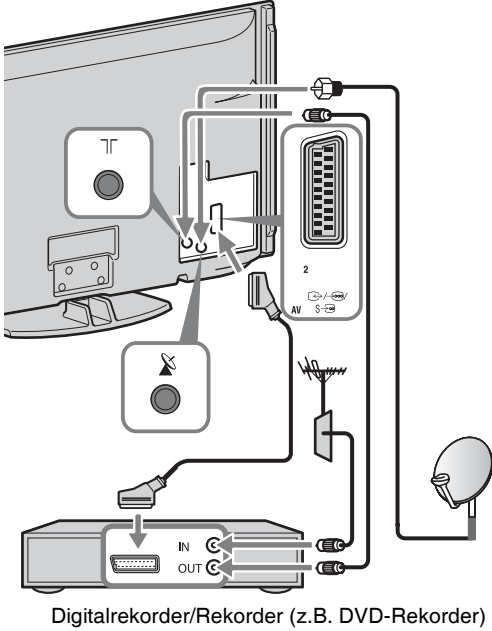

Digitalrekorder/Rekorder (z.B. DVD-Rekorder)



- Schrauben Sie den Satellitenstecker vorsichtig von Hand ein. Kein Werkzeug verwenden.
- Beim Anschließen der Satellitenantenne muss das Fernsehgerät ausgeschaltet sein.

Anschluss eines Digitaldecoders/Rekorder
(z.B. DVD-Rekorder) mit HDMI

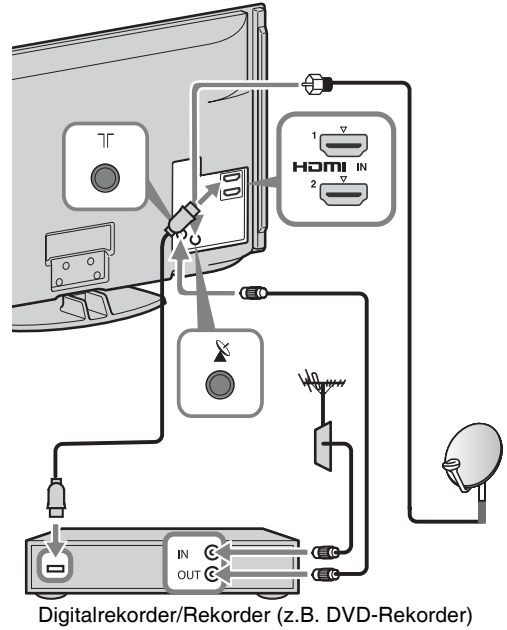

Digitalrekorder/Rekorder (z.B. DVD-Rekorder)

3: Sichern des Fernsehgeräts gegen Umfallen

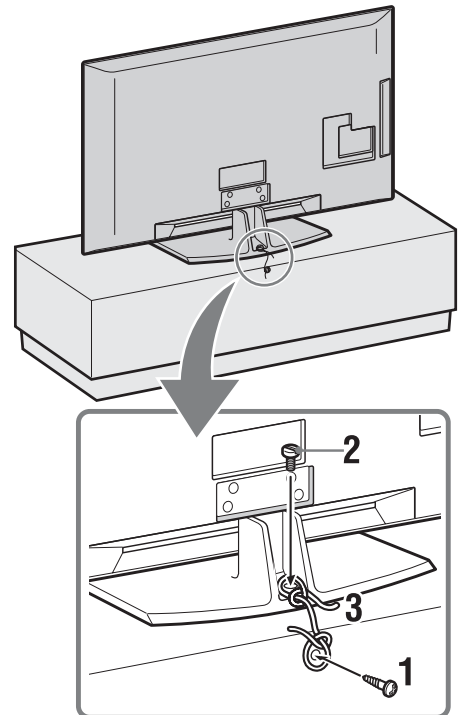

- 1 Schrauben Sie eine Holzschraube (4 mm Durchmesser, nicht mitgeliefert) in das Fernsehuntergestell.
- 2 Schrauben Sie eine Maschinenschraube (M4 x 20, nicht mitgeliefert) in das Schraubenloch des Fernsehgerätes.
- 3 Verbinden Sie die Holzschraube und die Maschinenschraube mit einem starken Seil.

- 2 Drücken Sie am Fernsehgerät auf . Wenn Sie das Fernsehgerät zum ersten Mal einschalten, erscheint auf dem Bildschirm das Menü für Sprachauswahl.

3

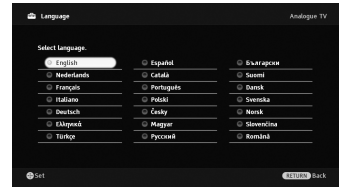

4: Bündeln der Kabel

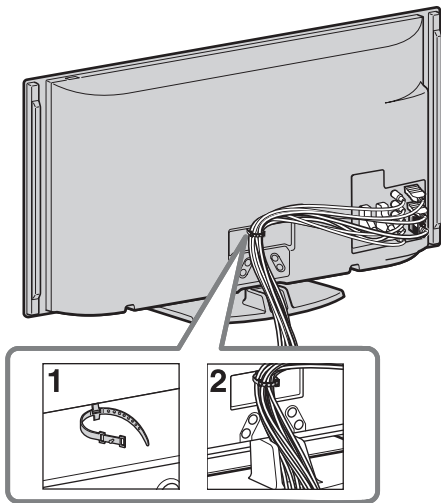

- Bündeln Sie das Netzkabel /Wechselstromkabel nicht mit anderen Kabeln.

5: Durchführen der Grundeinstellungen



- 1 Schließen Sie das Fernsehgerät an die Netzsteckdose an.

Befolgen Sie den Anweisungen auf dem Bildschirm.

Automatischer Satellitensuchlauf:

Bestätigen Sie, daß die Tuninginstellungen die gleichen sind wie Ihre Satelliteneinstellungen.

Auto. Digital-Suchlauf: Wenn Sie "Kabel" auswählen, wird empfohlen, "Schnellsuchlauf" für die Schnellwahl zu wählen. Stellen Sie "Frequenz" und "Netzwerk-ID" gemäß der von Ihrem Kabelanbieter gelieferten Information ein. Wenn mit "Schnellsuchlauf" keine Kanäle gefunden werden, versuchen Sie "Vollständiger Suchlauf" (dies kann jedoch einige Zeit dauern). Eine Liste der kompatiblen Kabelanbieter finden Sie auf der Support-Webseite: <http://support.sony-europe.com/TV/DVBC/>



- Sie können die Kanäle auch manuell einstellen.

Programme ordnen: Wenn Sie die Reihenfolge der analogen Kanäle ändern wollen, beachten Sie die unter "Programme ordnen" angegebenen Schritte.

Öko-Einstellungen: Wenn Sie "Ja" wählen, werden die "Öko"-Einstellungen zur Energieeinsparung auf die empfohlenen Werte abgeändert.

Einstellen des Bildbetrachtungswinkels

Dieses Fernsehgerät kann innerhalb der unten angezeigten Winkel angepasst werden.

Passen Sie den Winkel rechts und links an (Drehfuß)

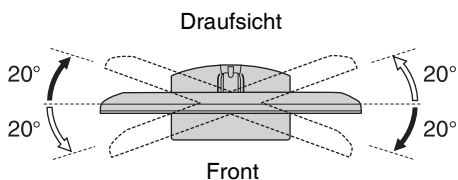

Abnehmen des Tischständers vom Fernsehgerät



- Entfernen Sie die Schrauben unter Beachtung der Pfeilmarkierungen des Fernsehgeräts.
- Nehmen Sie den Tischständer außer zur Wandmontage niemals ab.

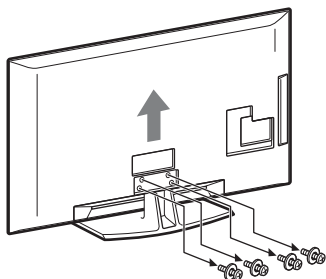

Sicherheitsinformationen

Installation/Einstellung

Installieren und benutzen Sie das Fernsehgerät unter Berücksichtigung der unten angegebenen Anweisungen, um alle Risiken wie Feuer, Elektroschock oder Beschädigungen und/oder Verletzungen zu vermeiden.

Installation

- Das Fernsehgerät sollte neben einer frei zugänglichen Netzsteckdose installiert werden.
- Stellen Sie das Fernsehgerät auf eine stabile, ebene Fläche.
- Wandeinbauten sollten nur von qualifiziertem Fachpersonal ausgeführt werden.
- Aus Sicherheitsgründen wird dringend empfohlen, ausschließlich Sony Zubehörteile zu verwenden, inklusive:
 - Wandmontagehalterung SU-WL500
- Verwenden Sie zum Befestigen der Montagehaken am Fernsehgerät bitte die gemeinsam mit der Wandmontagehalterung gelieferten Schrauben. Die mitgelieferten Schrauben sind derart konzipiert, dass sie von der Befestigungsfläche des Montagehakens aus 8 bis 12 mm lang sind. Durchmesser und Länge der Schrauben variieren je nach Modell der Wandmontagehalterung. Durch die Verwendung anderer als der mitgelieferten Schrauben kann das Fernsehgerät beschädigt werden oder herunterfallen.

8 mm - 12 mm

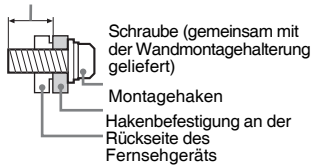

Transport

- Vor dem Transport des Fernsehgeräts ziehen Sie bitte alle Kabel aus dem Gerät.
- Zum Transport eines großen Fernsehgeräts sind zwei oder drei Personen nötig.
- Wenn Sie das Fernsehgerät von Hand transportieren, halten Sie es bitte wie rechts dargestellt. Üben Sie keinen Druck auf den LCD-Bildschirm aus.
- Wenn Sie das Fernsehgerät anheben oder transportieren, halten Sie dieses fest an der Unterkante.
- Setzen Sie das Fernsehgerät beim Transport weder Stößen noch starken Erschütterungen aus.
- Wenn Sie das Fernsehgerät für Reparaturen oder bei einem Umzug transportieren müssen, verpacken Sie es mithilfe der Originalverpackungsmaterialien im Originalkarton.

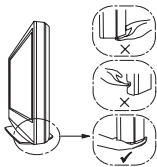
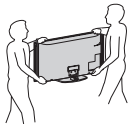

Luftzirkulation

- Decken Sie nie die Lüftungsöffnungen ab und stecken Sie nichts in das Gehäuse.
- Lassen Sie ausreichend Platz um das Fernsehgerät (siehe Abbildung).
- Es wird dringend empfohlen, die offizielle Sony Wandmontagehalterung zu

verwenden, um eine ausreichende Luftzirkulation zu gewährleisten.

Installation an der Wand

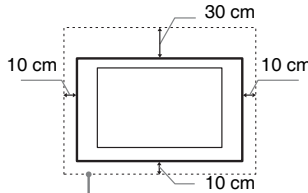

Lassen Sie mindestens so viel Platz um das Gerät.

Aufstellung auf dem Standfuß

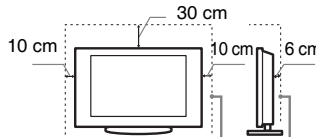

Lassen Sie mindestens so viel Platz um das Gerät.

- Um eine ausreichende Belüftung zu gewährleisten und Staub-, oder Schmutzablagerungen zu vermeiden:
 - Stellen Sie das Fernsehgerät weder flach, noch auf dem Kopf stehend, falsch herum oder seitwärts geneigt auf.
 - Stellen Sie das Fernsehgerät weder auf einem Regal, einem Teppich, einem Bett oder in einem Schrank auf.
 - Decken Sie das Fernsehgerät nicht mit Decken oder Vorhängen ab und legen Sie keine Gegenstände wie Zeitungen usw. darauf.
 - Installieren Sie das Fernsehgerät nicht wie auf der Abbildung gezeigt.

Die Luftzirkulation wird unterbunden.

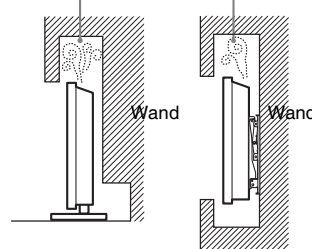

Netz Kabel

Um alle Risiken wie Feuer, Elektroschock oder Beschädigungen und /oder Verletzungen auszuschließen, sollten Sie das Netzkabel und den Stecker wie hier angegeben handhaben:

- Verwenden Sie ausschließlich die von Sony und keinen anderen Anbietern gelieferte Netzkabel.
- Stecken Sie den Stecker ganz in die Netzsteckdose.
- Dieses Fernsehgerät ist ausschließlich für den Betrieb an 220-240 V Wechselstrom ausgelegt.
- Trennen Sie das Gerät zu Ihrer eigenen Sicherheit unbedingt vom Netzstrom, wenn Sie Kabel an dem Gerät anschließen und stolpern Sie nicht über die Kabel.
- Trennen Sie das Netzkabel von der Netzsteckdose, bevor Sie das Fernsehgerät reparieren oder transportieren.
- Halten Sie das Netzkabel von Wärmequellen fern.
- Ziehen Sie den Netzstecker aus der Steckdose und reinigen Sie ihn regelmäßig. Wenn der Stecker verstaubt ist und sich Feuchtigkeit ablagert, kann die Isolierung leiden und es besteht Feuergefahr.

Anmerkungen

- Verwenden Sie das mitgelieferte Netzkabel nicht mit anderen Geräten.
- Klemmen, biegen oder verdrehen Sie das Netzkabel nicht übermäßig. Die blanken Adern im Inneren des Kabels könnten freiliegen oder brechen.
- Nehmen Sie am Netzkabel keine Veränderungen vor.
- Stellen Sie keine schweren Gegenstände auf das Netzkabel.
- Ziehen Sie nicht am Kabel, selbst wenn Sie das Netzkabel aus der Steckdose herausziehen.
- Achten Sie darauf, nicht zu viele andere Geräte an dieselbe Netzsteckdose anzuschließen.
- Verwenden Sie eine Netzsteckdose, in der der Stecker fest sitzt.

Verbotene Nutzung

Installieren Sie das Fernsehgerät weder an Standorten, in Umgebungen noch in Situationen wie den hier aufgeführten, da dies zu Fehlfunktionen des Fernsehgeräts und Feuer, Elektroschock, Beschädigungen und/oder Verletzungen führen kann.

Standort:

Im Freien (in direktem Sonnenlicht), am Meer, auf einem Schiff oder Boot, im Innern eines Fahrzeugs, in medizinischen Einrichtungen, instabilen Standorten, in der Nähe von Wasser, Regen, Feuchtigkeit oder Rauch.

Umgebung:

- Zur Vermeidung der Feuerausbreitung halten Sie stets Kerzen oder andere offene Flammen von diesem Produkt fern.
- An heißen, feuchten oder übermäßig staubigen Orten, an denen Insekten in das Gerät eindringen können; an denen es mechanischen Erschütterungen ausgesetzt ist, neben brennbaren Objekten (Kerzen usw.). Das Fernsehgerät darf weder Tropfen oder Spritzern ausgesetzt werden. Es dürfen keine mit Flüssigkeit gefüllten Gegenstände, zum Beispiel Vasen, auf dem Fernsehgerät abgestellt werden.

Situation:

Nicht mit nassen Händen, ohne Gehäuse oder mit anderem als vom Hersteller empfohlenen Zubehör benutzen. Trennen Sie das Fernsehgerät bei Gewitter von der Netzsteckdose und der Antenne.

Bruchstücke:

- Werfen Sie nichts gegen das Fernsehgerät. Das Glas des Bildschirms könnte durch den Aufprall zerbrechen und schwere Verletzungen verursachen.
- Falls die Oberfläche des Fernsehgeräts zerspringt, ziehen Sie zuerst das Netzkabel aus der Steckdose, bevor Sie das Gerät berühren. Andernfalls besteht die Gefahr eines elektrischen Schlags.

Wenn das Gerät nicht benutzt wird

- Zum Schutz der Umwelt und aus Sicherheitsgründen empfiehlt es sich, das Fernsehgerät vom Stromnetz zu trennen, wenn es mehrere Tage nicht benutzt wird.
- Da das Fernsehgerät auch in ausgeschaltetem Zustand mit dem Stromnetz verbunden ist, wenn es nur ausgeschaltet wurde, muss der Stecker aus der Netzsteckdose gezogen werden, um das Fernsehgerät vollkommen auszuschalten.
- Bei einigen Fernsehgeräten gibt es jedoch möglicherweise Funktionen, für die das Fernsehgerät in den Bereitschaftsmodus geschaltet sein muss.

Kinder

- Sorgen Sie dafür, dass Kinder nicht auf das Fernsehgerät klettern.
- Bewahren Sie kleine Zubehörteile außerhalb der Reichweite von Kindern auf.

damit diese nicht irrtümlicherweise verschluckt werden.

Falls folgende Probleme auftreten...

Schalten Sie das Fernsehgerät sofort aus und ziehen Sie den Netzstecker aus der Steckdose, sobald eines der folgenden Probleme auftritt.

Wenden Sie sich an Ihren Händler oder das Sony Kundendienstzentrum, um es von qualifiziertem Fachpersonal überprüfen zu lassen.

Wenn:

- Das Netzkabel beschädigt ist.
- Der Stecker nicht fest in der Netzsteckdose sitzt.
- Das Fernsehgerät durch Fallen, Stoßen oder einen geworfenen Gegenstand beschädigt ist.
- Flüssigkeit oder Fremdkörper durch die Öffnungen in das Fernsehgerät gelangen.

Sicherheitsmaßnahmen

Fernsehen

- Schauen Sie bei gemäßigter Beleuchtung fern. Durch falsche Beleuchtung oder langes Fernsehen werden die Augen belastet.
- Stellen Sie beim Verwenden von Kopfhörern die Lautstärke moderat ein. Andernfalls kann es zu Gehörschäden kommen.

LCD-Bildschirm

- Obwohl bei der Herstellung des LCD-Bildschirms mit hochpräziser Technologie gearbeitet wird und der Bildschirm 99,99% und mehr effektive Pixel besitzt, ist es möglich, dass dauerhaft einige schwarze oder leuchtende Punkte (rot, grün oder blau) sichtbar sind. Es handelt sich dabei um eine strukturelle Eigenschaft von LCD-Bildschirmen und nicht um eine Fehlfunktion.
- Stoßen Sie nicht gegen den Filter an der Vorderseite, zerkratzen Sie ihn nicht und stellen Sie nichts auf dieses Fernsehgerät. Das Bild kann ungleichmäßig werden und der LCD-Bildschirm kann beschädigt werden.
- Wenn dieses Fernsehgerät an einem kalten Ort verwendet wird, kommt es möglicherweise zu Schmierstreifen im Bild oder das Bild wird dunkel. Dabei handelt es sich nicht um ein Versagen. Diese Effekte verschwinden, wenn die Temperatur steigt.
- Wenn Standbilder längere Zeit angezeigt werden, kann es zu Doppelbildern kommen. Dieser Effekt verschwindet in der Regel nach einigen Augenblicken.
- Bildschirm und Gehäuse erwärmen sich, wenn das Fernsehgerät in Betrieb ist. Dies ist keine Fehlfunktion.
- Der LCD-Bildschirm enthält eine kleine Menge Flüssigkristalle. Einige der Leuchtstoffröhren, die in diesem Fernsehgerät verwendet werden, enthalten auch Quecksilber. Befolgen Sie bei der Entsorgung die bei Ihnen geltenden Entsorgungsrichtlinien.

Pflegen und Reinigen der Bildschirmoberfläche bzw. des Gehäuses des Fernsehgeräts.

Trennen Sie das Netzkabel unbedingt von der Netzsteckdose, bevor Sie das Gerät reinigen.

Um Materialschäden oder Schäden an der Bildschirmbeschichtung zu vermeiden, beachten Sie bitte folgende Vorsichtsmaßnahmen.

- Entfernen Sie Staub vorsichtig mit einem weichen Tuch von der Bildschirmoberfläche bzw. dem Gehäuse. Bei stärkerer Verschmutzung feuchten Sie ein weiches Tuch leicht mit einer milden Reinigungslösung an und wischen dann über den Bildschirm.
- Verwenden Sie keine Scheuerschwämme, keine alkalischen/säurehaltigen Reinigungsmittel, kein Scheuerpulver oder flüchtigen Lösungsmittel wie Alkohol, Benzin, Verdünnung oder Insektizide. Wenn Sie solche Mittel verwenden oder das Gerät längere Zeit mit Gummi- oder Vinylmaterialien in Berührung kommt, kann es zu Schäden an der Bildschirm- oder der Gehäuseoberfläche kommen.
- Um eine ausreichende Belüftung zu gewährleisten, wird regelmäßiges Staubsaugen der Lüftungsöffnungen empfohlen.
- Wenn Sie den Winkel des Fernsehgeräts einstellen, bewegen Sie das Fernsehgerät mit Vorsicht, damit es nicht verrutscht oder vom Ständer fällt.

Sonderzubehör

- Halten Sie Zusatzteile oder Geräte mit elektromagnetischer Strahlung von dem Fernsehgerät fern. Andernfalls können Bild- und/oder Tonstörungen auftreten.
- Dieses Produkt wurde geprüft und erfüllt die EMV-Richtlinie, sofern Verbindungskabel von maximal 3 m Länge verwendet werden.

Batterien

- Achten Sie beim Einsetzen von Batterien auf die richtige Polung.
- Verwenden Sie Batterien unterschiedlicher Typen nicht gemeinsam und auch nicht alte und neue Batterien zusammen.
- Entsorgen Sie verbrauchte Batterien umweltschonend. Beachten Sie bitte geltende Entsorgungsrichtlinien für Batterien. Wenden Sie sich ggf. an die zuständige Behörde.
- Behandeln Sie die Fernbedienung sorgfältig. Lassen Sie sie nicht fallen, treten Sie nicht darauf und schütten Sie keine Flüssigkeiten darauf.
- Bewahren Sie die Fernbedienung nicht neben einer Wärmequelle, unter direkter Sonneneinstrahlung oder an einem feuchten Ort auf.

Entsorgen des Fernsehgeräts



Entsorgung von gebrauchten elektrischen und elektronischen Geräten (anzuwenden in den Ländern der

Europäischen Union und anderen europäischen Ländern mit einem separaten Sammelsystem für diese Geräte)

Das Symbol auf dem Produkt oder seiner Verpackung weist darauf hin, dass dieses Produkt nicht als normaler Haushaltsabfall zu behandeln ist, sondern an einer Annahmestelle für das Recycling von elektrischen und elektronischen Geräten abgegeben werden muss. Durch Ihren Beitrag zum korrekten Entsorgen dieses Produkts schützen Sie die Umwelt und die Gesundheit Ihrer Mitmenschen. Umwelt und Gesundheit werden durch falsches Entsorgen gefährdet. Materialrecycling hilft, den Verbrauch von Rohstoffen zu verringern. Weitere Informationen zum Recycling dieses Produkts erhalten Sie bei Ihrer Gemeindeverwaltung,

den kommunalen Entsorgungsbetrieben oder dem Geschäft, in dem Sie das Produkt gekauft haben.



Entsorgung von gebrauchten Batterien und Akkus (anzuwenden in den Ländern der Europäischen

Union und anderen europäischen Ländern mit einem separaten Sammelsystem für diese Produkte)

Das Symbol auf der Batterie/dem Akku oder der Verpackung weist darauf hin, dass diese nicht als normaler Haushaltsabfall zu behandeln sind. Ein zusätzliches chemisches Symbol Pb (Blei) oder Hg (Quecksilber) unter der durchgestrichenen Mülltonne bedeutet, dass die Batterie/der Akku einen Anteil von mehr als 0,0005% Quecksilber oder 0,004% Blei enthält. Durch Ihren Beitrag zum korrekten Entsorgen dieser Batterien/Akkus schützen Sie die Umwelt und die Gesundheit Ihrer Mitmenschen. Umwelt und Gesundheit werden durch falsches Entsorgen gefährdet. Materialrecycling hilft, den Verbrauch von Rohstoffen zu verringern. Bei Produkten, die auf Grund ihrer Sicherheit, der Funktionalität oder als Sicherung vor Datenverlust eine ständige Verbindung zur eingebauten Batterie benötigen, sollte die Batterie nur durch qualifiziertes Servicepersonal ausgetauscht werden. Um sicherzustellen, dass die Batterie korrekt entsorgt wird, geben Sie das Produkt zwecks Entsorgung an einer Annahmestelle für das Recycling von elektrischen und elektronischen Geräten ab. Für alle anderen Batterien entnehmen Sie die Batterie bitte entsprechend dem Kapitel über die sichere Entfernung der Batterie. Geben Sie die Batterie an einer Annahmestelle für das Recycling von Batterien/Akkus ab. Weitere Informationen über das Recycling dieses Produkts oder der Batterie erhalten Sie von Ihrer Gemeinde, den kommunalen Entsorgungsbetrieben oder dem Geschäft, in dem Sie das Produkt gekauft haben.

Fernbedienung und Fernsehsteuerung/Anzeigen

Fernbedienung und Fernsehsteuerung

Im Falle von KDL-46/40/37/32W5820/5830/5840, schlagen Sie bitte im separaten Merkblatt nach.

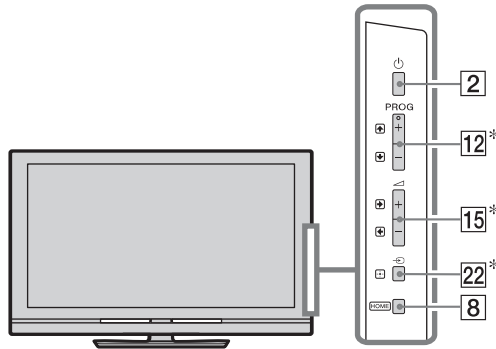

Die Tasten am Fernseher und an der Fernbedienung funktionieren gleich.

* Im TV Menü erfüllen diese Tasten die Funktion von $\uparrow/\downarrow/\leftarrow/\rightarrow/\oplus$.



- Die Zahlentasten **5**, **▶**, **PROG +** und **AUDIO** auf der Fernbedienung haben Tastpunkte. Verwenden Sie die Tastpunkte beim Bedienen des Fernsehgeräts als Bezugspunkt.

Taste/Schalter	Beschreibung
1 I/O (TV- Standby)	Drücken, um das Fernsehgerät aus dem Standby-Betrieb ein und aus zu schalten.
2 (Ein/Aus)	Drücken, um das Fernsehgerät ein oder aus zu schalten.  • Zum vollkommenen Abschalten des Fernsehgeräts (0 W, kein Stromverbrauch), schalten Sie das Fernsehgerät aus, und ziehen dann den Netzstecker/Wechselstromkabel aus der Steckdose/ Wechselstromnetz.



3 SCENE

Drücken Sie die Taste, um das “Szenenauswahl” -Menü anzuzeigen. Wenn Sie die gewünschte Szenen-Option auswählen, wird die optimale Ton- und Bildqualität für die gewählte Szene automatisch eingestellt.

Wählen Sie mit $\leftarrow/\rightarrow/\uparrow/\downarrow$ die Szenen-Option, und drücken Sie anschliessend \oplus .

Kino: Liefert Szenenbilder in einer theaterähnlichen Atmosphäre mit dynamischem Ton.

Foto: Liefert Szenenbilder mit der authentischen Wiedergabe der Textur und Farbe eines gedruckten Fotos.

Sport: Liefert Szenenbilder, die Ihnen realistische Bild- und Tonerlebnisse wie in einem Stadium verschaffen.

Musik: Liefert Klangeffekte, die Ihnen dynamische und klare Tonerlebnisse wie bei einem Konzert verschaffen.

Spiel: Liefert Szenenbilder, die Ihnen die besten Spielerlebnisse verschaffen mit hervorragender Bild- und Tonqualität.

Grafik: Liefert Szenenbilder, die Ihnen ein anhaltendes Betrachten des Bildschirms erleichtert und die Müdigkeit durch hellere, detailreiche Bilder reduziert.

Allgemein: Aktuelle Benutzereinstellungen.

Autom.: Je nach Eingangssignal werden die optimale Ton- und Bildqualität automatisch eingestellt, jedoch kann es, abhängig von den angeschlossenen Geräten, ohne Auswirkung bleiben.



- Im Digitalmodus werden die “Szene”-Optionen für HD- (High-definition) und SD- Bilder (Standard-definition) unabhängig voneinander eingestellt.
- Wenn der Theater-Modus (Seite 13) auf Ein eingestellt wird, schaltet die “Szenenauswahl” Einstellung automatisch um auf “Kino” .

4 AUDIO

Im Analogmodus: Drücken Sie diese Taste, um den Zweitonmodus zu ändern.

Im Digitalmodus: Drücken Sie diese Taste, um die Sprachauswahl für die eingestellte Sendung zu ändern.

5 $\oplus/\text{?}$ (Info/Textblenden)

Jedes Mal, wenn Sie die Taste drücken, wechselt der Bildschirminhalt wie folgt:

Im Digitalmodus: Kurzinfo zur eingestellten Sendung \rightarrow Kurzinfo zur nächsten Sendung (nur für Sony Guide).

Im Analogmodus: Aktuelle Kanalnummer und Bildschirmmodus \rightarrow Zeitangabe

Im Text Modus: Zum Anzeigen verdeckter Informationen (z.B. Antworten auf Quizfragen) (Seite 15).

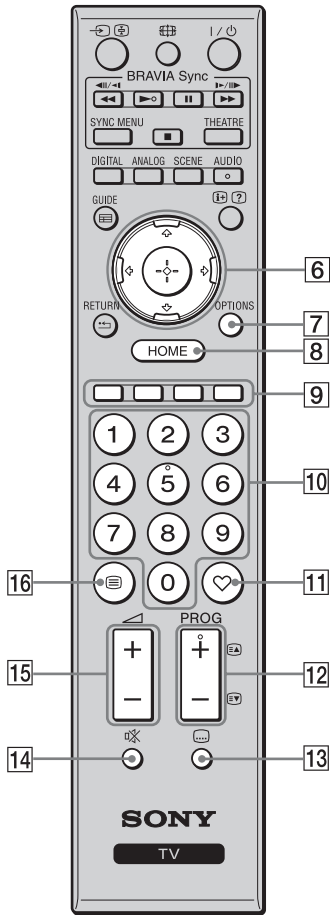

- 6** ⏪/⏩/⏮/⏭/⏯/⏴ Drücken Sie ⏪/⏩/⏮/⏭/⏯, um den Bildschirmcursor zu bewegen. Drücken Sie ⏴, um das hervorgehobene Element auszuwählen/zu bestätigen.
Bei Abspielen einer Fotodatei: Drücken Sie ⏴ zum unterbrechen/starten einer Diashow. Drücken Sie ⏪/⏩, um die vorherige Datei auszuwählen. Drücken Sie ⏭/⏮, um die nachfolgende Datei auszuwählen.
Bei Abspielen einer Musik/Videodatei: Drücken Sie ⏴ zum Unterbrechen/Starten der Wiedergabe. Halten Sie ⏭/⏮ gedrückt für den Schnellvorlauf/Schnellrücklauf und lassen dann die Taste an der Stelle los, an der Sie mit der Wiedergabe fortfahren möchten. Drücken Sie ⏪, um die Wiedergabe vom Beginn der aktuellen Datei zu starten. Drücken Sie ⏭, um zur nächsten Datei zu springen.
-
- 7** **OPTIONS** Drücken Sie die Taste, um eine Liste mit "Gerätesteuerung" oder Verknüpfungen zu anderen Einstellungsmenüs aufzuzeigen. Verwenden Sie das Menü "Gerätesteuerung", um mit "Steuerung für HDMI" kompatible Geräte zu bedienen.
Die aufgelisteten Optionen sind abhängig vom Eingangssignal.
-
- 8** **HOME** Drücken, um das TV-Home-Menü anzuzeigen.
-
- 9** **Farbtasten** Wenn die Farbtasten verfügbar sind, erscheint eine Bedienungsanweisung auf dem Bildschirm.
-
- 10** **Zahlentasten** **Im Fernsehbetrieb:** Geben Sie die Kanalauswahl ein. Geben Sie für Programmnummern ab 10 und darüber die nächste Ziffer schnell ein.
Im Text Modus: Geben Sie eine Seitenzahl ein.
-
- 11** ♥ **(Favoriten)** Drücken Sie die Taste, um die von Ihnen festgelegte Favoritenliste anzuzeigen.
-
- 12** **PROG +/-** **Im Fernsehbetrieb:** Drücken Sie die Taste, um den folgenden (+) oder vorherigen (-) Kanal zu wählen.
Im Text Modus: Drücken Sie die Taste, um die nächste (EA) oder vorherige (EV) Seite zu wählen.
-
- 13** ... **(Untertitel Einstellung)** Drücken Sie die Taste, um die Sprache der Untertitel zu ändern (nur in Digitalmodus).
-
- 14** 🔇 **(Stummschalten)** Drücken Sie die Taste zum Stummschalten. Drücken Sie erneut, um den Ton wiederherzustellen.
💡
• Wenn Sie das Fernsehgerät im Standby-Modus ohne Ton einschalten möchten, drücken Sie diese Taste.
-
- 15** ▲/▼ **(Lautstärke)** Drücken Sie die Taste zum Einstellen der Lautstärke.
-
- 16** ☰ **(Text)** Drücken Sie die Taste, um die Textinformation anzuzeigen (Seite 15).



-
- 17** **RETURN** Drücken Sie die Taste, um zum vorherigen Bildschirm des angezeigten Menüs zurückzukehren.
Bei Abspielen einer Foto/Musik/Videodatei: Drücken Sie die Taste zum Anhalten der Wiedergabe. (Die Anzeige geht zur Datei oder dem Verzeichnisliste zurück.)
-
- 18** **GUIDE (EPG)** Drücken Sie die Taste, um den Digitalen Elektronischen Programmführer anzuzeigen (EPG).
-
- 19** **DIGITAL** Schaltet aus dem Analogmodus in den zuletzt gewählten Digitalmodus (DVB-S oder Antenne/Kabel). Schaltet zwischen zwei Digitalmodi (DVB-S und Digital (Antenne/Kabel)) hin und her, wenn das Fernsehgerät im Digitalmodus betrieben wird.
Beim Ansehen von Bildern angeschlossener Geräte: Drücken Sie die Taste, um den normalen Fernsehmodus fortzusetzen.
-
- 20** **ANALOG** Drücken Sie die Taste, um den zuletzt betrachteten Analogkanal anzuzeigen.
Beim Ansehen von Bildern angeschlossener Geräte: Drücken Sie die Taste, um den normalen Fernsehmodus fortzusetzen.
-
- 21** **BRAVIA Sync** : Zum Bedienen eines an das Fernsehen angeschlossenen BRAVIA Sync-kompatiblen Geräts.
SYNC MENU: Zeigt das Menü angeschlossener HDMI-Geräte an. Wenn der Knopf gedrückt wird, wird "HDMI-Geräteauswahl" angezeigt, während andere Eingangsbilder oder Fernsehprogramme gesehen werden.
THEATRE: Sie können den Theater-Modus ein-oder ausschalten. Wenn der Theater-Modus eingeschaltet ist, werden für die Filminhalte optimale Tonqualität (wenn das Fernsehgerät über ein HDMI-Kabel mit einem Audiosystem verbunden ist) und optimale Bildqualität automatisch eingestellt.
- Wenn Sie das Fernsehgerät ausschalten, wird auch der Theater-Modus ausgeschaltet.
 - Wenn Sie die Einstellung "Szenenauswahl" ändern, schaltet der Theater-Modus automatisch aus.
 - "Steuerung für HDMI" (BRAVIA Sync) ist nur für Sony-Geräte verfügbar, die mit dem BRAVIA Sync oder BRAVIA Theatre Sync logo versehen oder mit der Steuerung für HDMI kompatibel sind.
-
- 22** **(Eingangswahl/Text anhalten)** **Im Fernsehbetrieb:** Drücken Sie die Taste zum Anzeigen der Eingangsliste.
Im Text Modus: Drücken Sie die Taste, um die aktuelle Seite anzuhalten.
-
- 23** **(Bildschirm-Modus)** Drücken Sie die Taste, um das Bildschirmformat abzuändern (Seite 16).
-

Anzeigeelemente

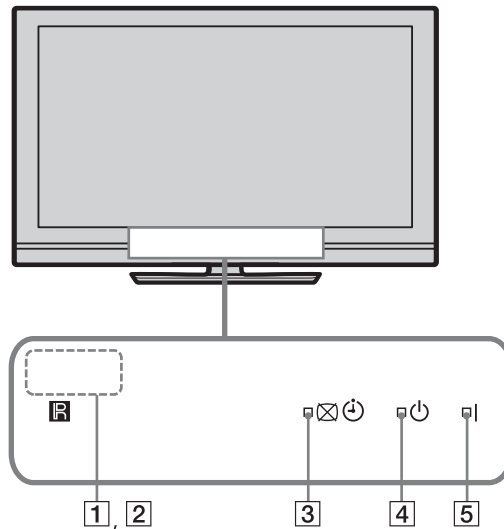

Anzeige	Beschreibung
1 Lichtsensor	Legen Sie nichts vor den Sensor, da dies seine Funktionsweise beeinträchtigen könnte.
2 Sensor für Signale der Fernbedienung	Empfängt Signale von der Fernbedienung. Legen Sie nichts vor den Sensor. Der Sensor kann beeinträchtigt werden.
3 (Bild aus / Timer)	Leuchtet grün, wenn Sie "Bild aus" wählen. Leuchtet orange, wenn der Timer eingestellt wurde.
4 (Standby)	Leuchtet rot, wenn sich das Fernsehgerät im Standby-Betrieb befindet.
5 (Ein/Aus)	Leuchtet grün, wenn das Fernsehgerät eingeschaltet ist.

Zum Bedienungsführer auf dem Fernschirmschirm



Bedienungsführer

Beispiel: Drücken Sie oder **RETURN** (siehe [6](#) (Seite 12) oder [17](#) (Seite 13)).

Der Bedienungsführer gibt Hinweise zur Bedienung des Fernsehgeräts mithilfe der Fernbedienung. Er erscheint am unteren Bildschirmende. Verwenden Sie die in dem Bedienungsführer angegebenen Fernbedienungstasten.

Fernsehen

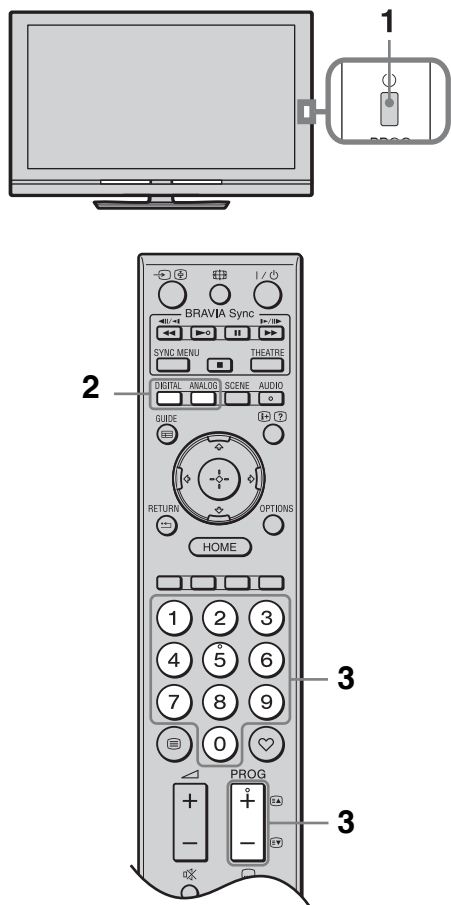

- 1 Drücken Sie an dem Fernsehgerät, um dieses anzuschalten.

Wenn sich das Fernsehgerät im Standby-Modus befindet (die (Standby-Anzeige) an der Vorderseite des Fernsehgeräts leuchtet rot), drücken Sie auf der Fernbedienung , um das Fernsehgerät einzuschalten.

- 2 Drücken Sie **DIGITAL**, wenn Sie in den Digital- oder Satellitenmodus schalten möchten oder **ANALOG**, um in den Analogmodus zu schalten.

Welche Sender verfügbar sind, ist modusabhängig.

- 3 Wählen Sie mit den Zahlentasten oder mit **PROG +/-** einen Sender aus.

Zur Wahl einer digitalen Sendung mit dem Digitalen Elektronischen Programmführer (EPG).

Im Digitalmodus

Für kurze Zeit wird ein Informationsfeld eingeblendet. In diesem Feld können folgende Symbole angezeigt werden:

- : Radiosender
- : Verschlüsselter Dienst bzw. nur für Abonnenten
- : Mehrere Audiosprachen verfügbar
- : Untertitel verfügbar
- : Untertitel für Hörgeschädigte verfügbar
- : Empfohlenes Mindestalter für die aktuelle Sendung (von 4 bis 18 Jahren)
- : Kindersicherung

Zum Abruf des Text

Drücken Sie im Analogmodus . Jedes Mal, wenn Sie die Taste drücken, wechselt der Bildschirminhalt. Dabei gilt folgende zyklische Reihenfolge:

Text und Fernsehbild → Text → Kein Text (beenden Sie den Text Service)

Mit den Zahlentasten oder wählen Sie eine bestimmte Seite.

Um eine Seite anzuhalten, drücken Sie .

Um verborgene Information anzuzeigen, drücken Sie .



- Sie können auch direkt zu einer Seite gelangen, indem Sie die auf dem Bildschirm angezeigte Seitenzahl wählen. Drücken Sie und zur Wahl der Seitenzahl und drücken dann .
- Wenn unten auf der Text Seite vier farbige Elemente erscheinen, ermöglicht dies einen schnellen und einfachen Seitenzugriff (FasText). Drücken Sie hierzu die entsprechende Farbtaste.

So passen Sie das Bildformat manuell an

Drücken Sie mehrmals ⏏ , um das gewünschte Bildformat auszuwählen.

Smart*

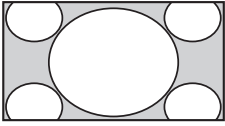

Vergrößert den Zentralbereich des Bildes. Die linken und rechten Ränder des Bildes sind verzerrt, um den Bildschirm im

Format 16:9 auszufüllen.

4:3

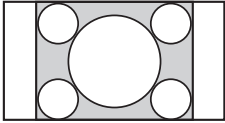

Zeigt das Bild im Format 4:3 in Originalgröße. Seitenstreifen sind sichtbar, um den

Bildschirm im Format 16:9 auszufüllen.

Wide

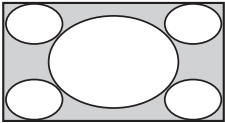

Das Bild im Format 4:3 wird horizontal verzerrt, um den Bildschirm im Format 16:9 auszufüllen.

Zoom*

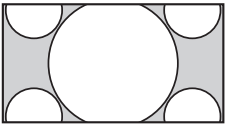

Sendungen im Cinemascope-Format werden mit den richtigen Proportionen angezeigt.

14:9*

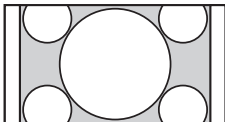

Bilder im Format 14:9 werden mit den richtigen Proportionen angezeigt. Dadurch sind Seitenstreifen auf dem Bildschirm sichtbar.

* Teile des oberen und unteren Bildrands werden möglicherweise abgeschnitten. Sie können die vertikale Position des Bildes anpassen. Drücken Sie ⏏ , um das Bild nach oben oder unten zu verschieben (um beispielsweise Untertitel zu lesen).



• Wenn Sie “Smart” wählen, werden manche Zeichen und/oder Buchstaben am oberen oder unteren Bildrand nicht angezeigt. In solchen Fällen können Sie die “V. Amplitude” im “Bildschirm einstellen” Menü anpassen.



- Wenn “Auto Format” auf “Ein” gestellt wird, wählt das Fernsehgerät automatisch den passendsten Modus für eine Sendung.
- Falls Signalbilder mit 720p, 1080i oder 1080p mit einem schwarzen Randstreifen auf dem Bildschirm angezeigt werden, wählen Sie “Smart” oder “Zoom”, um die Bilder anzupassen.

? Bedienungsanleitung

Bedienungsanleitung

Zeigt die Bedienungsanleitung auf dem Bildschirm an.

Anleitung für die Bedienungsanleitung

- 1 Drücken Sie **HOME**, um die XMB™ anzuzeigen.



- 2 Drücken Sie \leftarrow/\rightarrow zum Auswählen von Einstellungen.
- 3 Drücken Sie \uparrow/\downarrow zum Auswählen der Bedienungsanleitung und drücken Sie dann \oplus .
- 4 Drücken Sie \uparrow/\downarrow , um ein Thema aus dem Inhaltsverzeichnis auszuwählen, und drücken Sie dann \oplus .

Benutzen Sie die entsprechende Farbtaste, um zur nächsten oder zur vorangegangenen Seite zu gehen und um zum Inhaltsverzeichnis zurückzukehren.

Wenn die Erklärung in direktem Zusammenhang mit einem anderen Thema steht, erscheint das Symbol \rightarrow . Drücken Sie $\uparrow/\downarrow/\leftarrow/\rightarrow$, um \rightarrow auszuwählen, und drücken Sie dann \oplus . Drücken Sie **RETURN**, um zurückzugehen.

- 5 Drücken Sie **HOME**, um diesen Modus zu beenden.



- Die XMB™ (XrossMediaBar) ist ein Menü für BRAVIA -Funktionen und -Signalquellen, die auf dem Fernsehbildschirm angezeigt werden.

Installieren des Zubehörs (Wandmontagehalterung)

Für Kunden:

Aus Produktschutz- und Sicherheitsgründen empfiehlt Sony, Ihr Fernsehgerät von einem Sony-Händler oder zugelassenen Lieferanten installieren zu lassen. Versuchen Sie nicht, es selbst zu installieren.

Für Sony Händler und Lieferanten:

Achten Sie besonders auf die Sicherheit bei der Installation, auf eine regelmäßige Wartung und Prüfung dieses Produktes.

Ihr Fernsehgerät kann mit der SU-WL500 Wandhalterung montiert werden (wird separat verkauft).

- Anweisungen zur korrekten Installation finden Sie in der zusammen mit der Wandhalterung gelieferten Bedienungsanleitung.
- Näheres zu “Abnehmen des Tischständers vom Fernsehgerät” (Seite 7).
- Näheres zu “Installationsabmessungstabelle” (Seite 19).
- Näheres zu “Diagramm/Tabelle der Schrauben-und Hakenpositionen” (Seite 20).



- Stellen Sie das Fernsehgerät zur Befestigung der Montagehaken auf den Tischständer.

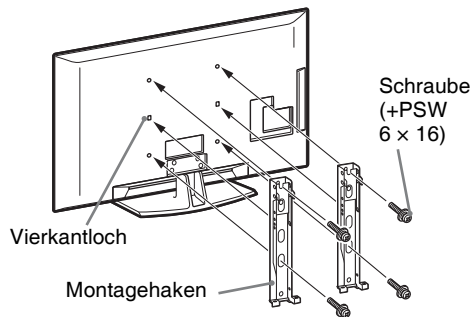

Zur Installation dieses Produktes sind hinreichende Fachkenntnisse notwendig, besonders im Hinblick auf die Einschätzung der Wandstärke, die das Gewicht des Fernsehgeräts aushalten muss. Vergewissern Sie sich, dass Sie die Wandbefestigung dieses Geräts einem Sony Händler oder Vertragslieferanten übertragen und achten Sie in angemessener Weise auf die Sicherheit während der Installation. Sony übernimmt keine Haftung für Schäden oder Verletzungen, die auf falsche Handhabung oder eine fehlerhafte Installation zurückzuführen sind.

Installationsabmessungstabelle

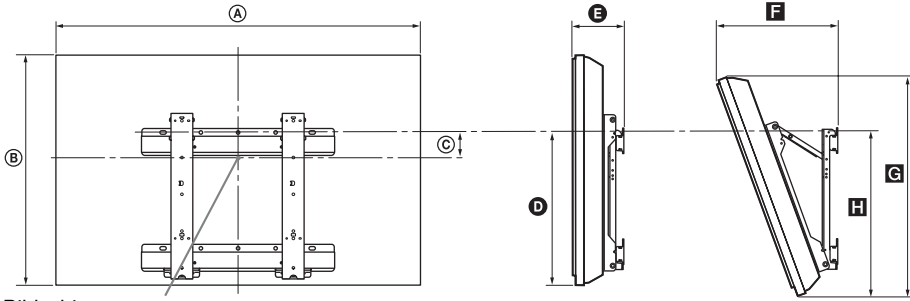

Bildschirmzentrum

Einheit: cm

Modellbezeichnung	Bildschirmabmessungen		Abmessung des Bildschirmzentrums	Länge für jeden Montagewinkel				
				Winkel (0°)		Winkel (20°)		
	A	B		C	D	E	F	G
KDL-52V58xx	126,2	82,2	3,9	47,8	16,9	40,7	77,8	51,5
KDL-52W58xx	126,2	82,3	3,9	47,8	16,9	40,9	77,8	51,5
KDL-46V58xx	112,3	72,3	8,4	47,1	15,0	35,8	68,5	50,2
KDL-46W58xx	112,3	72,5	8,4	47,1	15,0	35,9	68,6	50,3
KDL-40V58xx	98,7	63,6	12,2	46,3	14,7	32,8	60,4	49,3
KDL-40W58xx	98,7	63,8	12,2	46,3	14,7	33,0	60,4	49,3
KDL-37V58xx	91,7	60,0	14,0	46,3	14,5	31,4	57,0	49,3
KDL-37W58xx	91,7	60,2	14,0	46,3	14,5	31,6	57,0	49,3
KDL-32V58xx	79,8	53,6	17,2	46,3	14,3	29,1	51,1	49,2
KDL-32W58xx	79,8	53,7	17,2	46,3	14,3	29,2	51,1	49,2

Die Angaben in der obigen Tabelle können je nach Installationsart geringfügig variieren.

WARNUNG

Die Wand, an der das Fernsehgerät befestigt wird, sollte mindestens mit dem vierfachen Gewicht des Fernsehgerätes belastet werden können. Einzelheiten zum Gewicht entnehmen Sie bitte den "Technischen Daten" (Seite 21).

Diagramm/Tabelle der Schrauben- und Hakenpositionen

Modellbezeichnung	Schraubenposition	Hakenposition
KDL-52V58xx	d, g	b
KDL-52W58xx	d, g	b
KDL-46V58xx	d, g	b
KDL-46W58xx	d, g	b
KDL-40V58xx	d, g	b
KDL-40W58xx	d, g	b
KDL-37V58xx	d, g	b
KDL-37W58xx	d, g	b
KDL-32V58xx	e, g	c
KDL-32W58xx	e, g	c

Schraubenposition

Installierung der Montagehaken am Fernsehgerät.

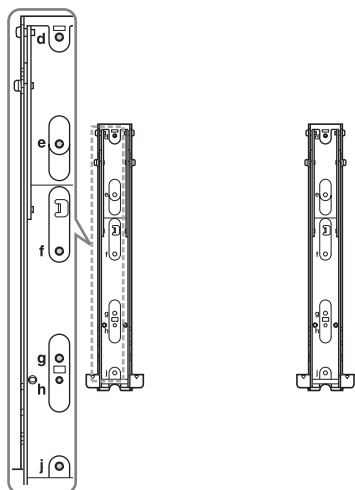





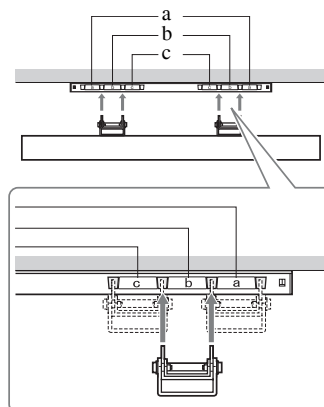









Hakenposition

Installierung des Fernsehgeräts auf der Sockelhalterung.



Technischen Daten

System	
Bildschirmssystem	LCD-Bildschirm (Flüssigkristallbildschirm)
Fernsehnorm:	Analog: Je nach ausgewähltem Land/Gebiet: B/G/H, D/K, L, I Digital: DVB-T/DVB-C Satellit: DVB-S/DVB-S2
Farb-/Videosystem	Analog: PAL, PAL60 (nur Videoeingang), SECAM, NTSC3.58, NTSC4.43 (nur Videoeingang) Digital: MPEG-2 MP@ML/HL, H.264/MPEG-4 AVC MP/HP@L4
Kanalbereich	Analog: VHF: E2–E12/UHF: E21–E69/CATV: S1–S20/HYPER: S21–S41 D/K: R1–R12, R21–R69/L: F2–F10, B–Q, F21–F69/I: UHF B21–B69 Digital: VHF/UHF Satellit: IF Frequenz 950-2150 MHz
Tonausgänge	10 W + 10 W
Eingangs-/Ausgangsstecker	
Antenne/Antennenkabel	75 Ohm, externer Anschluss für VHF/UHF
Satellitenantenne	Buchsenverbindung vom Typ F IEC169-24, 75 Ohm. DiSEqC 1.0, LNB 13V/18V & 22KHz Ton
 AV1	21-poliger Scart-Anschluss (CENELEC-Standard) mit Audio-/Videoeingang, RGB-Eingang und Audio-/Videoausgang für Fernsehsignale.
 AV2	21-poliger Scart-Anschluss (CENELEC-Standard) mit Audio-/Videoeingang, RGB-Eingang und wählbarem Audio-/Videoausgang.
 COMPONENT IN	Unterstützte Formate: 1080p, 1080i, 720p, 576p, 576i, 480p, 480i Y: 1 Vp-p, 75 Ohm, 0,3V negative Sync/Pb/Cb; 0,7 Vp-p, 75 Ohm/ Pr/Cr: 0,7 Vp-p, 75 Ohm
 COMPONENT IN	Audioeingang (CINCH)
HDMI IN 1, 2, 3, 4	Video: 1080/24p, 1080p, 1080i, 720p, 576p, 576i, 480p, 480i Audio: Zwei-Kanal lineare PCM 32, 44,1 und 48 kHz, 16, 20 und 24 bits, Dolby Digital Analoger Audioeingang (Miniklinke) (nur HDMI IN 1) PC-Eingang (Seite 23)
 AV3	Videoeingang (CINCH)
 AV3	Audioeingang (CINCH)
 DIGITAL AUDIO OUT (OPTICAL)	Digitale optische Buchse (Zwei Kanal, linearer PCM, Dolby Digital)
	Audioausgänge (CINCH).
 PC IN	PC-Eingang (D-sub 15-pin) (Seite 23) G: 0,7 Vp-p, 75 Ohm, kein Sync auf Grün/B; 0,7 Vp-p, 75 Ohm/ R: 0,7 Vp-p, 75 Ohm/HD: 1-5 Vp-p/VD: 1-5 Vp-p  PC-Audioeingang (Miniklinke)
	USB-Anschluss
	Kopfhörerbuchse
	CAM- (Zugangskontrollmodul) Slot
 LAN	10BASE-T/100BASE-TX Stecker (Je nach Betriebskonfiguration des Netzwerkes kann die Verbindungsgeschwindigkeit unterschiedlich sein. 10BASE-T/100BASE-TX Übertragungsrate und Übertragungsqualität sind für dieses Fernsehgerät nicht garantiert.)

Modellbezeichnung		KDL-52V58xx, 52W58xx	KDL-46V58xx, 46W58xx	KDL-40V58xx, 40W58xx	KDL-37V58xx, 37W58xx	KDL-32V58xx, 32W58xx
Strom und Sonstiges						
Betriebsspannung		220 V – 240 V AC, 50 Hz				
Bildschirmgröße (diagonal gemessen)		52 Zoll / Ca. 132 cm	46 Zoll / Ca. 117 cm	40 Zoll / Ca. 102 cm	37 Zoll / Ca. 94 cm	32 Zoll / Ca. 81 cm
Bildschirmauflösung		1,920 Punkte (horizontal) × 1,080 Zeilen (vertikal)				
Stromverbrauch	im "Wohnung"/ "Standard" Modus	156 W (KDL-52V58xx) 164 W (KDL-52W58xx)	123 W (KDL-46V58xx) 142 W (KDL-46W58xx)	111 W (KDL-40V58xx) 110 W (KDL-40W58xx)	112 W (KDL-37V58xx) 117 W (KDL-37W58xx)	77 W (KDL-32V58xx) 71 W (KDL-32W58xx)
	im "Geschäft"/ "Brillant" Modus	254 W (KDL-52V58xx) 261 W (KDL-52W58xx)	203 W (KDL-46V58xx) 221 W (KDL-46W58xx)	177 W (KDL-40V58xx) 172 W (KDL-40W58xx)	169 W (KDL-37V58xx) 179 W (KDL-37W58xx)	109 W (KDL-32V58xx) 99 W (KDL-32W58xx)
Stromverbrauch* ¹		0,17 W (17 W, wenn "Schnellstart" auf "Ein" eingestellt ist)				
Durchschnittlicher jährlicher Energieverbrauch* ²		228 kWh (KDL-52V58xx) 239 kWh (KDL-52W58xx)	179 kWh (KDL-46V58xx) 207 kWh (KDL-46W58xx)	162 kWh (KDL-40V58xx) 161 kWh (KDL-40W58xx)	163 kWh (KDL-37V58xx) 171 kWh (KDL-37W58xx)	112 kWh (KDL-32V58xx) 103 kWh (KDL-32W58xx)
Mitgeliefertes Zubehör		Siehe "Überprüfen der Zubehörteile" (Seite 4).				
Sonderzubehör	Wandmontagehalterung	SU-WL500				

Modellbezeichnung		KDL-52V58xx, 52W58xx	KDL-46V58xx, 46W58xx	KDL-40V58xx, 40W58xx	KDL-37V58xx, 37W58xx	KDL-32V58xx, 32W58xx
Abmessungen (Ca.) (B × H × T)						
mit Tischständer		126,2 x 86,9 x 35,8 cm (KDL-52V58xx)	112,3 x 77,1 x 33,0 cm (KDL-46V58xx)	98,7 x 68,4 x 30,3 cm (KDL-40V58xx)	91,7 x 64,8 x 30,3 cm (KDL-37V58xx)	79,8 x 58,4 x 25,9 cm (KDL-32V58xx)
		126,2 x 87,1 x 35,8 cm (KDL-52W58xx)	112,3 x 77,2 x 33,0 cm (KDL-46W58xx)	98,7 x 68,6 x 30,3 cm (KDL-40W58xx)	91,7 x 64,9 x 30,3 cm (KDL-37W58xx)	79,8 x 58,5 x 25,9 cm (KDL-32W58xx)
ohne Tischständer		126,2 x 82,2 x 11,5 cm (KDL-52V58xx)	112,3 x 72,3 x 9,6 cm (KDL-46V58xx)	98,7 x 63,6 x 9,3 cm (KDL-40V58xx)	91,7 x 60,0 x 9,1 cm (KDL-37V58xx)	79,8 x 53,6 x 8,9 cm (KDL-32V58xx)
		126,2 x 82,3 x 11,5 cm (KDL-52W58xx)	112,3 x 72,5 x 9,6 cm (KDL-46W58xx)	98,7 x 63,8 x 9,3 cm (KDL-40W58xx)	91,7 x 60,2 x 9,1 cm (KDL-37W58xx)	79,8 x 53,7 x 8,9 cm (KDL-32W58xx)
Gewicht (Ca.)						
mit Tischständer		35,0 kg (KDL-52V58xx)	27,0 kg (KDL-46V58xx)	20,5 kg (KDL-40V58xx)	18,0 kg (KDL-37V58xx)	14,5 kg (KDL-32V58xx)
		35,5 kg (KDL-52W58xx)	27,5 kg (KDL-46W58xx)	21,0 kg (KDL-40W58xx)	18,5 kg (KDL-37W58xx)	15,0 kg (KDL-32W58xx)
ohne Tischständer		30,5 kg (KDL-52V58xx)	23,5 kg (KDL-46V58xx)	17,5 kg (KDL-40V58xx)	15,0 kg (KDL-37V58xx)	12,0 kg (KDL-32V58xx)
		31,0 kg (KDL-52W58xx)	24,0 kg (KDL-46W58xx)	18,0 kg (KDL-40W58xx)	15,5 kg (KDL-37W58xx)	12,5 kg (KDL-32W58xx)

*¹ Der angegebene Stromverbrauch im Standby-Betrieb wird erreicht, nachdem das Fernsehgerät die notwendigen internen Prozesse abschließt.

*² Vier Stunden täglich an 365 Tagen pro Jahr.

Änderungen, die dem technischen Fortschritt dienen, bleiben vorbehalten.

Referenztabelle für PC-Eingangssignale für PC und HDMI IN 1, 2, 3, 4

Auflösung			Zeilenfrequenz (kHz)	Bildfrequenz (Hz)	Standard	
Signale	Horizontal (Pixel)	× Vertikal (Zeile)				
VGA	640	×	480	31,5	60	VESA
	640	×	480	37,5	75	VESA
	720	×	400	31,5	70	VESA
SVGA	800	×	600	37,9	60	VESA
	800	×	600	46,9	75	VESA
XGA	1024	×	768	48,4	60	VESA
	1024	×	768	56,5	70	VESA
	1024	×	768	60,0	75	VESA
WXGA	1280	×	720	45,0	60	EIA
	1280	×	768	47,8	60	VESA
	1280	×	768	47,8	60	VESA
	1280	×	960	60,0	60	VESA
	1360	×	768	47,7	60	VESA
SXGA	1280	×	1024	64,0	60	VESA
HDTV	1920	×	1080	66,6	60	VESA*
	1920	×	1080	67,5	60	EIA*

- * 1080p Timing wird beim HDMI-Eingang als Video-Timing und nicht als PC-Timing behandelt. Dies betrifft das "Video Einstellungen"-Menü und die "Bildschirm einstellen"-Menüeinstellungen.
Zur Ansicht der PC-Inhalte, stellen Sie "Bildformat" auf "Wide" und "Anzeigebereich" auf "Vollpixel".





- Der PC-Eingang dieses Fernsehgeräts unterstützt kein Sync-Signal auf Grün oder Composite Sync.
- Der PC-Eingang dieses Fernsehgerät unterstützt keine Interlaced-Signale.
- Für die beste Bildqualität ist es empfehlenswert, die in der o.g. Tabelle aufgeführten Signale mit 60 Hz Bildfrequenz zu nutzen (in Fettschrift).

Störungsbehebung

Überprüfen Sie, ob die Standby-Anzeige  rot blinkt.





Wenn die (Standby) Anzeige blinkt





Die Selbstdiagnosefunktion wurde aktiviert.

- 1 Zählen Sie, wie oft die (Standby)-Anzeige  zwischen jeder 2-sekündigen Pause blinkt.
Beispiel: Die Anzeige blinkt dreimal, dann folgt eine 2-sekündige Pause, nach der die Anzeige wieder dreimal blinkt.
- 2 Schalten Sie das Fernsehgerät mit  aus, trennen Sie das Netzkabel vom Gerät und teilen Sie Ihrem Händler oder dem Sony-Kundendienst mit, wie die Anzeige blinkt (Anzahl der Blinkzeichen).

Wenn die (Standby) Anzeige nicht blinkt

- 1 Sehen Sie in den folgenden Tabellen nach.
- 2 Wenn sich das Problem nicht beheben lässt, lassen Sie das Fernsehgerät von qualifiziertem Kundendienstpersonal überprüfen.

Zustand	Erklärung/Lösung
Bild	
Kein Bild (Bildschirm ist dunkel) und kein Ton.	<ul style="list-style-type: none">• Prüfen Sie die Antennen- oder Kabelverbindung.• Schließen Sie das Fernsehgerät an die Netzsteckdose an, und drücken Sie  am Fernsehgerät.• Wenn die Standby-Anzeige  rot leuchtet, drücken Sie .
Kein Bild oder Menü von einem über Scart-Buchse angeschlossenen Gerät erscheint auf dem Bildschirm.	<ul style="list-style-type: none">• Drücken Sie , um die Liste der Eingänge aufzurufen, und wählen Sie dann den gewünschten Eingang.• Überprüfen Sie die Verbindung zwischen dem angeschlossenen Gerät und dem Fernsehgerät.
Geisterbilder treten auf oder Doppelbilder erscheinen.	<ul style="list-style-type: none">• Prüfen Sie die Antennen- oder Kabelverbindung.• Überprüfen Sie Aufstellort und Ausrichtung der Antenne.
Auf dem Bildschirm erscheint nur Schnee und Störgeräuschen.	<ul style="list-style-type: none">• Überprüfen Sie, ob die Antenne defekt oder abgeknickt ist.• Überprüfen Sie, ob die Lebensdauer der Antenne (drei bis fünf Jahre bei normalen Betrieb, ein bis zwei Jahre in Meeresnähe) abgelaufen ist.
Bildrauschen oder andere Störgeräusche beim Anschauen eines Fernsehsenders.	<ul style="list-style-type: none">• Stellen Sie "AFT" (Automatische Feinabstimmung) ein, um das Bild mit besserer Bildqualität zu empfangen.
Auf dem Bildschirm sind winzige schwarze und/oder helle Punkte zu sehen.	<ul style="list-style-type: none">• Der Bildschirm setzt sich aus Pixeln zusammen. Winzige schwarze Punkte und/oder helle Lichtpunkte (Pixel) auf dem Bildschirm stellen keine Fehlfunktion dar.
Die Bildkonturen sind verzerrt.	<ul style="list-style-type: none">• Wählen Sie "Standard" oder "Aus" in "Motionflow" (ausser für KDL-52V58xx, 46V58xx, 40V58xx, 37V58xx, 32V58xx).• Ändern Sie die aktuelle Einstellung von "Film Modus" gegen andere Einstellungen.
Das Bild erscheint nicht in Farbe.	<ul style="list-style-type: none">• Wählen Sie "Normwerte".

Zustand	Erklärung/Lösung
Das Bild aus der an den  COMPONENT IN Komponenten angeschlossenen Steckdose wird nicht in Farbe, oder in unregelmässigen Farben gezeigt.	<ul style="list-style-type: none"> • Überprüfen Sie die Verbindung der Buchsen  COMPONENT IN/ und überprüfen Sie, ob jede Buchse fest sitzt.
Es erscheint kein Bild von einem angeschlossenen Gerät auf dem Bildschirm.	<ul style="list-style-type: none"> • Schalten Sie das angeschlossene Gerät ein. • Überprüfen Sie den Kabelanschluss. • Drücken Sie , um die Liste der Eingänge aufzurufen, und wählen Sie dann den gewünschten Eingang. • Schieben Sie die Memory-Karte oder ein anderes Speichergerät korrekt in die Digital Still Camera ein. • Verwenden Sie die Memory-Karte einer Digital Still Camera oder eines anderen Speichergeräts, das nach den Angaben der mitgelieferten Betriebsanweisung der Digital Still Camera formatiert wurde. • Der Betrieb ist nicht für alle USB-Geräte garantiert. Der Betrieb unterscheidet sich auch abhängig von den Funktionen des USB-Geräts und dem gespielten Video.
Sie können das angeschlossene Gerät im Home-Menü nicht wählen oder die Eingabe nicht umschalten.	<ul style="list-style-type: none"> • Überprüfen Sie den Kabelanschluss. • Den Server auf die Anzeige im Home-Menü einstellen.
Ton	
Das Bild ist gut, aber es ist kein Ton zu hören.	<ul style="list-style-type: none"> • Drücken Sie  +/- oder  (Stummschalten). • Überprüfen Sie, ob "Lautsprecher" auf "TV-Lautsprecher" eingestellt ist. • Wenn Sie einen HDMI-Eingang mit Super Audio CD oder DVD-Audio verwenden, darf DIGITAL AUDIO OUT (OPTICAL) keine Audiosignale ausgeben.
Sender	
Sie können den gewünschten Sender nicht auswählen.	<ul style="list-style-type: none"> • Schalten Sie zwischen Digital- und Analogmodus um, und wählen Sie den gewünschten digitalen oder analogen Sender aus.
Bei manchen Sendern erscheint kein Bild.	<ul style="list-style-type: none"> • Der Kanal ist nur für verschlüsselten- /Abonnementservice. Abonnieren Sie den Pay-TV-Service. • Der Kanal wird nur für Datenübermittlung genutzt (kein Bild, kein Ton). • Fragen Sie beim Programmanbieter direkt nach.
Sie können keine digitalen Kanäle sehen.	<ul style="list-style-type: none"> • Fragen Sie einen örtlichen Fachmann, ob in ihrer Gegend digital ausgestrahlte Sender empfangen werden können. • Besorgen Sie sich eine Antenne mit höherer Verstärkungsleistung.
Home-Netzwerk	
Das Ergebnis der Anschlussdiagnose weist auf ein Versagen hin.	<p>Überprüfen Sie die Anschlüsse.</p> <ul style="list-style-type: none"> • Verwenden Sie ein gerades Kabel als LAN Kabel. • Prüfen Sie, ob das Kabel fest eingesteckt ist. • Überprüfen Sie die Verbindung zwischen dem Fernsehgerät und dem Router. <p>Überprüfen Sie die Einstellungen.</p> <ul style="list-style-type: none"> • Ändern Sie die Internetprotokolladresse für den DNS-Server ("Überprüfen der Netzwerkverbindung") während Sie sich auf Folgendes beziehen. <ul style="list-style-type: none"> –Kontaktieren Sie Ihren Internetdienstanbieter. –Geben Sie die Internetprotokolladresse des Routers genau an, wenn Sie die DNS Ihres Internetdienstanbieters nicht kennen.

Zustand	Erklärung/Lösung
Der Server kann nicht gefunden werden, es kann keine Liste abgerufen werden and die Wiedergabe scheidert.	<ul style="list-style-type: none"> • Sobald die Server-Optionen geändert sind, schalten Sie das Fernsehgerät aus und ein, indem Sie am Fernsehgerät auf  drücken. • Ausführen "Serverdiagnose" durchführen. <p>Wenn Sie den PC als Server verwenden</p> <ul style="list-style-type: none"> • Überprüfen Sie, ob der PC eingeschaltet ist. Schalten Sie den PC beim Abrufen nicht aus. • Falls eine Sicherheitssoftware auf dem PC installiert ist, vergewissern Sie sich, Verbindungen von externen Geräten zuzulassen. Einzelheiten entnehmen Sie bitte der Ihrer Sicherheitssoftware beigefügten Bedienungsanleitung. • Ihr PC kann überlastet sein oder die Serveranwendung kann instabil werden. Versuchen Sie Folgendes: <ul style="list-style-type: none"> –Halten Sie die Serveranwendung an und starten sie neu. –Starten Sie den PC neu. –Schränken Sie die Zahl der auf dem PC laufenden Anwendungen ein. –Schränken Sie die Anzahl der Inhalte ein.
Die Änderungen auf dem Server wurden nicht übernommen oder der angezeigte Inhalt unterscheidet sich vom Inhalt auf dem PC.	<ul style="list-style-type: none"> • Manchmal werden die Änderungen nicht auf die Anzeigen des Fernsehgeräts angewendet, obwohl der Inhalt auf dem Server hinzugefügt und/oder gelöscht wurde. Wenn dies der Fall ist, gehen Sie eine Ebene höher und versuchen Sie, erneut das Verzeichnis oder den Server zu öffnen.
Foto, Musik oder Videodateien erscheinen nicht oder die Symbole werden nicht angezeigt.	<p>Vorabüberprüfung</p> <ul style="list-style-type: none"> • Überprüfen Sie, ob das angeschlossene Gerät DLNA unterstützt ist. • Der Betrieb wird nicht für alle Server garantiert. Der Betrieb kann je nach Serverfunktionen und dem jeweiligen Inhalt variieren. • Schalten Sie das angeschlossene Gerät ein. <p>Überprüfen Sie die Anschlüsse.</p> <ul style="list-style-type: none"> • Überprüfen Sie, ob das LAN-Kabel und/oder das Hauptstrom/ Wechselstromkabel des Servers nicht abgeklemmt ist. <p>Überprüfen Sie die Einstellungen.</p> <ul style="list-style-type: none"> • Überprüfen Sie, ob das angeschlossene Gerät bei "Server-Anzeigeeinstellungen" registriert ist. • Überprüfen Sie, ob der Server korrekt konfiguriert ist. • Überprüfen Sie, ob das gewählte Gerät an das Netzwerk angeschlossen ist und aufgerufen werden kann. • Falls die "IP-Adresseinstellungen" im "Netzwerk" unter "Netzwerkeinstellungen" auf "DHCP (DNS automatisch)" oder "DHCP (DNS manuell)" eingestellt ist, kann es einige Zeit dauern die Geräte anzuerkennen, wenn kein DHCP-Server vorhanden ist. Ausführen "Serverdiagnose" durchführen.
Das Fernsehgerät wird von dem Renderer-kompatiblen Gerät (der Steuerung) nicht erkannt.	<p>Überprüfen Sie die Anschlüsse.</p> <ul style="list-style-type: none"> • Überprüfen Sie, ob das LAN-Kabel und/oder das Hauptstrom/ Wechselstromkabel des Servers nicht abgeklemmt wurde. <p>Überprüfen Sie die Einstellungen.</p> <ul style="list-style-type: none"> • Prüfen Sie, ob der "Renderer-Funktion" aktiviert ist. • Überprüfen Sie, ob das angeschlossene Gerät bei "Renderer-Zugriffskontrolle" registriert ist.
Es erscheinen nur wenige Symbole unter "Netzwerk" im Home Menu.	<ul style="list-style-type: none"> • Das ist normal, wenn keine Internetverbindung besteht. Sie können drei vorinstallierte Widgets ordnungsgemäß nutzen. Um mehr Widgets genießen zu können, überprüfen Sie, ob das LAN-Kabel und/oder das Hauptstrom/Wechselstromkabel des Servers nicht abgeklemmt ist. (*)
Sie haben bisher registrierte Widgets benutzt, aber nun erscheinen einige Inhalte nicht mehr auf den Widgets.	<ul style="list-style-type: none"> • Überprüfen Sie, ob das LAN-Kabel und/oder das Hauptstrom/ Wechselstromkabel des Servers nicht abgeklemmt ist. (*) • Es besteht die Möglichkeit, dass der Server des Widgetanbieters außer Betrieb ist. Bitte versuchen Sie, den Widget später zu benutzen. (*) Ihr Router/Modem muß richtig eingestellt sein, um sich im Voraus an das Internet anzuschließen. Bitte setzen Sie sich mit Ihrem Internetanbieter in Verbindung bezüglich der Router/Modem Einstellungen.

Zustand	Erklärung/Lösung
Allgemeines	
Einige Programm können nicht eingestellt werden.	<ul style="list-style-type: none"> • Überprüfen Sie die Antenne oder die Satellitenschüssel. • Das Satellitenkabel kann kurzgeschlossen sein oder es kann sich um Anschlussprobleme des Kabels handeln. Bitte überprüfen Sie das Kabel und den Anschluss und schalten Sie das Fernsehgerät mit dem Ein/Aus Schalter Aus und schalten es dann wieder Ein. • Die von Ihnen eingegebene Frequenz ist außer Reichweite. Bitte wenden Sie sich an die empfangene Satellitensendeanstalt.
Bild- und/oder Tonstörungen	<ul style="list-style-type: none"> • Halten Sie das Fernsehgerät fern von Quellen elektrischer Störfelder wie beispielsweise Autos, Motorräder, Föhne und optische Geräte. • Lassen Sie beim Aufstellen angeschlossener Geräte etwas Platz zwischen dem Gerät und dem Fernsehgerät. • Prüfen Sie die Antennen- oder Kabelverbindung. • Verlegen Sie das Antennen- bzw. Kabelfernsehkabel nicht neben anderen Verbindungskabeln.
Das Fernsehgerät schaltet sich automatisch aus (wechselt in den Standby-Betrieb).	<ul style="list-style-type: none"> • Prüfen Sie, ob der “Abschalttimer” aktiviert ist oder bestätigen Sie die “Dauer” Einstellung des “Einschalttimer”. • Prüfen Sie, ob der “TV-Standby nach Nichtbenutzung” aktiviert ist. • Wenn im Fernseh-Modus 30 Minuten lang kein Signal empfangen und keine Taste gedrückt wird, schaltet das Fernsehgerät automatisch in den Standby-Betrieb.
Das Fernsehgerät schaltet sich automatisch ein.	<ul style="list-style-type: none"> • Prüfen Sie, ob der “Einschalttimer” aktiviert ist.
Einige Eingangsquellen lassen sich nicht auswählen.	<ul style="list-style-type: none"> • Wählen Sie “AV-Einstellungen” und beenden Sie die Einstellung “Auslassen” für das Eingangssignal.
Die Fernbedienung funktioniert nicht.	<ul style="list-style-type: none"> • Tauschen Sie die Batterien aus.
Ein HDMI-Gerät erscheint nicht auf der “HDMI-Geräteliste”.	<ul style="list-style-type: none"> • Überprüfen Sie, ob Ihr Gerät mit der Steuerung für HDMI kompatibel ist.
Sie können “Aus” nicht in “Steuerung für HDMI” auswählen.	<ul style="list-style-type: none"> • Wenn mit der “Steuerung für HDMI” kompatible Audio-Geräte an das Fernsehgerät angeschlossen sind, können Sie “Aus” in diesem Menü nicht auswählen. Wenn Sie den Audio-Ausgang auf die TV-Lautsprecher umschalten möchten, wählen Sie “TV-Lautsprecher” im Menü “Lautsprecher”.
Nicht alle Sender wurden für Kabel eingestellt.	<ul style="list-style-type: none"> • Suchen Sie auf der Support-Webseite Informationen zu den Kabelbetreibern. http://support.sony-europe.com/TV/DVBC/

Úvod

Děkujeme vám, že jste si vybrali tento výrobek Sony. Před zapnutím televizoru si prosím pozorně přečtete tento návod a uschovejte jej pro budoucí potřebu.

Výrobce tohoto výrobku je společnost Sony Corporation, 1-7-1 Konan Minato-ku Tokyo, 108-0075 Japonsko. Autorizovaný zástupce pro EMC a bezpečnost výrobku je Sony Deutschland GmbH, Hedelfinger Strasse 61, 70327 Stuttgart, Německo. GmbH. Ve všech záležitostech servisu nebo záruky se prosím obračete na adresy uvedené v samostatných servisních nebo záručních dokumentech.

Poznámky k funkcím digitální televize

- Všechny funkce související s digitální televizí (DVB) budou fungovat pouze v zemích nebo oblastech, ve kterých jsou šířeny signály digitálního pozemního vysílání DVB-T (MPEG-2 a H.264/MPEG-4 AVC), nebo kde je přístup ke kompatibilní kabelové službě DVB-C (MPEG-2 a H.264/MPEG-4 AVC). Ověřte si laskavě u svého místního prodejce, zda v místě, kde žijete, lze přijímat signál DVB-T, nebo se zeptejte svého poskytovatele kabelového vysílání, zdaje jeho kabelová služba DVB-C vhodná k použití s tímto televizorem.
- Poskytovatel kabelového vysílání může za takové služby vyžadovat dodatečné poplatky nebo souhlas se všemi smluvními podmínkami.
- Přestože televizor splňuje specifikace DVB-T a DVB-C, nelze zaručit kompatibilitu s budoucím pozemním DVB-T a kabelovým DVB-C digitálním vysíláním.
- Některé funkce digitální televize nemusí být v některých zemích/oblastech k dispozici a kabelový režim DVB-C nemusí s některými poskytovateli fungovat správně.

Seznam vhodných poskytovatelů kabelových služeb najdete na webových stránkách technické podpory:

<http://support.sony-europe.com/TV/DVBC/>



- Ilustrace uvedené v tomto návodu představují model KDL-40V58xx, pokud není uvedeno jinak.
- "x", která se objevují v názvu modelu, odpovídají číslicím pro barevnou variantu.

Informace o obchodních značkách

DVB je registrovaná obchodní značka projektu DVB.

HDMI, logo HDMI a High-Definition Multimedia Interface jsou obchodní značky nebo registrované obchodní značky společnosti HDMI Licensing LLC.

DLNA a DLNA CERTIFIED jsou obchodní značky a/nebo servisní značky organizace Digital Living Network Alliance.

Vyrobeno v licenci Dolby Laboratories. "Dolby" a symbol dvojitého D jsou obchodní značky společnosti Dolby Laboratories.

"BRAVIA" a BRAVIA jsou obchodní značky Sony Corporation.

"XMB™" a "XrossMediaBar" jsou ochranné značky společnosti Sony Corporation a Sony Computer Entertainment Inc.

DiSEqC™ je ochranná známka společnosti EUTELSAT.



Obsah

Seznámení	4
Bezpečnostní informace	8
Upozornění.....	9
Dálkové a televizní ovládání a indikátory.....	10
Sledování televize	
Sledování televize	15
Návod k obsluze	
Návod k obsluze	17
Procházení funkce Návod k obsluze	17
Doplòkové informace	
Instalace příslušenství (nástěnný montážní rám)	18
Specifikace.....	21
Řešení problémů	24

Před zapnutím televizoru si prosím pozorně přečtete “Bezpečnostní informace” (strana 8). Návod si uschovejte i pro budoucí potřebu.

Před použitím

Kontrola příslušenství

Síťový kabel (typ C-6) * (1) (s výjimkou modelu 37/32 palců)

Stojan (1) a šrouby (4)

RM-ED016 Dálkové ovládání (1)

RM-ED019 Dálkové ovládání (1) (pouze KDL-46/40/37/32W5820/5830/5840)

Baterie velikosti AA (typ R6) (2)

* Neodstraňujte ferritová jádra.

Vložení baterií do dálkového ovladače

Stisknutím a zvednutím kryt otevřete.

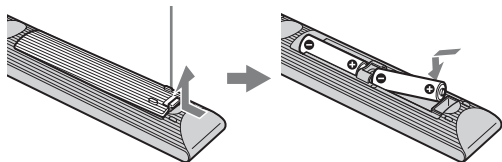

1: Připevnění stojanu

- 1 Otevřete lepenkovou krabici a vytáhněte stojan a šrouby.
- 2 Televizor umístěte na stojan. Dbejte na to, abyste nepřiskřípli kabely.

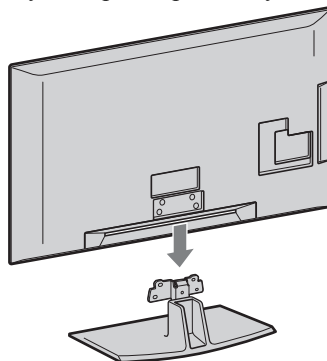

- 3 Připevněte stojan k televizoru pomocí přiložených šroubů podle šipek ↗, které označují otvory šroubů.

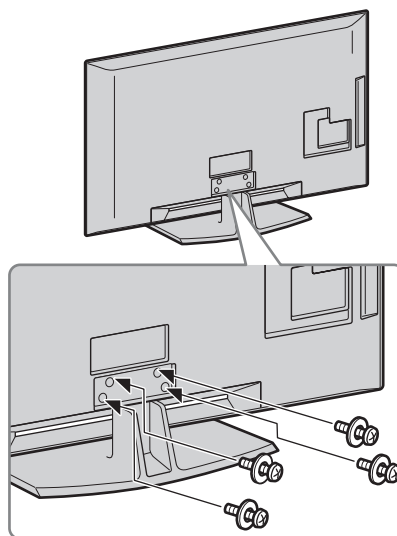

- Jestliže použijete elektrický šroubovák, nastavte točivý moment na přibližně 1,5 N·m (15 kgf·cm).

2: Připojení antény/set top boxu/recordéru (např. přehrávač DVD)

Připojení set top boxu/recordéru (např. přehrávač DVD) pomocí SCART

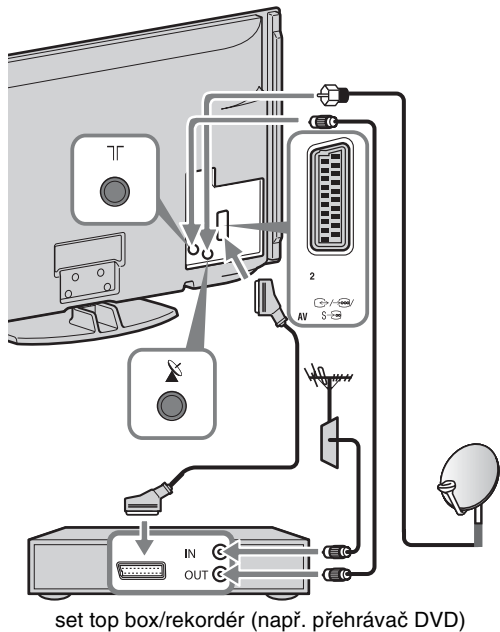

Připojení set top boxu/recordéru (např. přehrávač DVD) pomocí HDMI

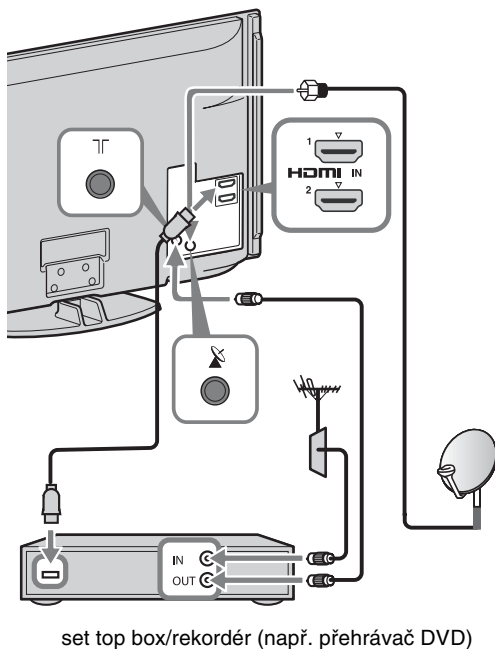

- Satelitní konektor zašroubujte zlehka rukou, nepoužívejte žádný nástroj.
- Televizor musí být při připojování satelitní antény vypnutý.

3: Zabezpečení televizoru před převrácením

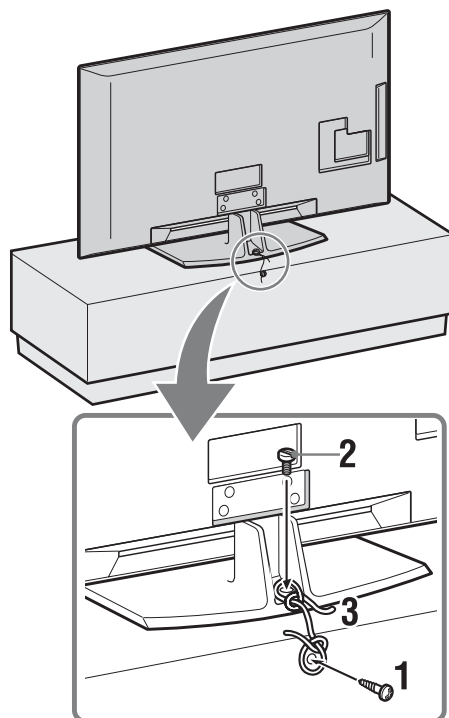

- 1 Do televizního stojanu zašroubujte šroub do dřeva (průměr 4 mm, není příložen).
- 2 Do otvoru na šroub u televizoru zašroubujte šroub do kovu (M4 × 20, není příložen).
- 3 Šroub do dřeva a šroub do kovu svažte silnou šňůrou.

3

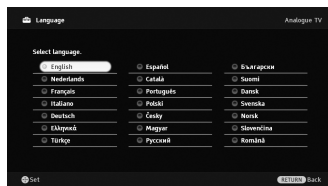

Řiďte se pokyny na obrazovce.

4: Svázání kabelů

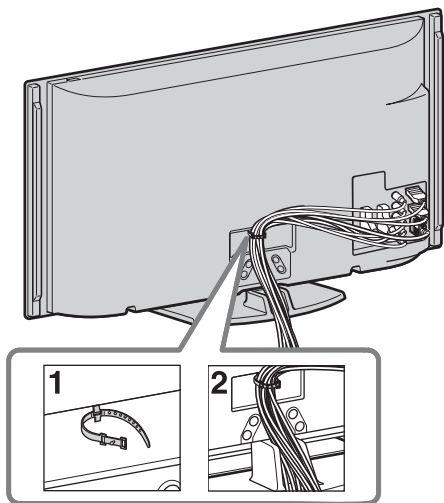

- Napájecí kabel neszavazujte s ostatními kabely.

5: Provedení prvního nastavení



- 1 Zapojte televizor do síťové zásuvky.
- 2 Stiskněte  na televizoru.
Při prvním zapnutí televizoru se na obrazovce objeví nabídka volby jazyka.

Satelitní automatické ladění:

přesvědčte se, že nastavení ladění je stejné jako vaše satelitní nastavení.

Automatické digitální ladění:

Jestliže zvolíte “Kabelové”, doporučujeme zvolit “Rychlé ladění” pro rychlé ladění.

Nastavte “Kmitočet” a “ID sítě” podle informací dodaných poskytovatelem kabelového vysílání. Pokud není nalezen žádný kanál pomocí “Rychlé ladění”, zkuste “Úplné ladění” (může to nějakou dobu trvat).

Seznam vhodných poskytovatelů kabelových služeb najdete na webových stránkách technické podpory:

<http://support.sony-europe.com/TV/DVBC/>



- Můžete také naladit programy ručně.

Třídění programů:

Chcete-li změnit pořadí analogových programů, řiďte se kroky v “Třídění programů”.

Ekologické přednastavení:

Když zvolíte “Ano”, nastavení “Ekologické” se změní na doporučené hodnoty ke snížení spotřeby energie.

Nastavení úhlu televizoru

Tento televizor lze nastavit s úhly zobrazenými dále na obrázku.

Nastavte úhel vlevo a vpravo (otočný)

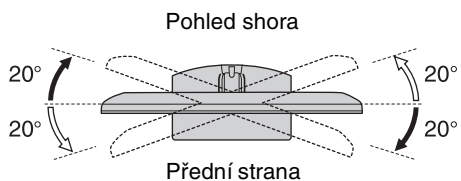

Odmontování stolního stojanu z televizoru



- Z televizoru vyšroubujte šrouby označené šípkami .
- Stolní stojan smíte odstranit pouze při připevnění televizoru na zeď.

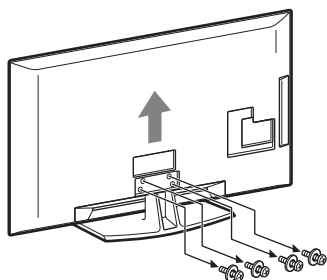

Bezpečnostní informace

Instalace/Nastavení

Televizor instalujte a používejte podle dále uvedených pokynů, zabráníte tak nebezpečí požáru, úrazu elektrickým proudem nebo poškození anebo zranění.

Instalace

- Televizor musí být instalován v blízkosti snadno přístupné zásuvky.
- Televizor umístěte na stabilní rovný povrch.
- Instalaci na stěnu smí provést jen kvalifikovaný servisní technik.
- Z bezpečnostních důvodů důrazně doporučujeme používání příslušenství Sony včetně:
 - nástěnného montážního rámu SU-WL500
- Při připevňování montážních háků k televizoru je nutné použít šrouby dodávané spolu s nástěnným montážním rámem. Tyto šrouby jsou vyrobeny tak, aby měly délku 8 mm až 12 mm, měřeno od připevňovací plochy montážního háku. Průměr a délka šroubů se liší podle modelu nástěnného montážního rámu. Použití jiných šroubů může mít za následek vnitřní poškození televizoru nebo způsobit jeho pád apod.

8 mm - 12 mm

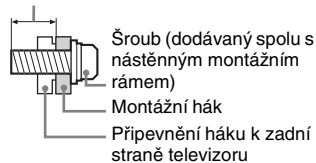

Přeprava

- Před přemístěním televizoru odpojte všechny kabely.
- K přenosu velkého televizoru jsou nutné dvě nebo tři osoby.
- Přenášíte-li televizor v rukou, držte jej jako na obrázku vpravo. Netlačte na LCD panel.
- Při zvedání nebo přenášení televizoru jej pevně držte za spodní část.
- Při přenášení televizoru dbejte na to, aby do něho nenarazil, nebo nadměrně nevíbroval.
- Jestliže vezete televizor do opravy, nebo ho stěhujete, vždy ho zabalte do originální krabice a obalového materiálu.

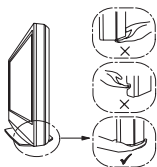
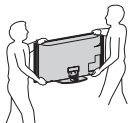

Větrání

- Nikdy nezakrývejte větrací otvory, ani nic nezasuňte do skříň televizoru.
- Okolo televizoru ponechte volný prostor jako na níže uvedeném obrázku.
- Důrazně doporučujeme použití nástěnného montážního rámu Sony,

který zajišťuje dostatečnou cirkulaci vzduchu.

Instalace na stěně

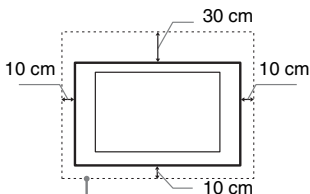

Okolo televizoru ponechte nejméně takto veliký volný prostor.

Instalace se stojanem

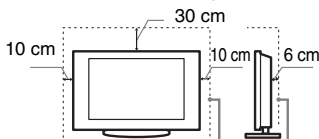

Okolo televizoru ponechte nejméně takto veliký volný prostor.

- K zajištění správného větrání a zabránění usazování nečistot a prachu:
 - Nepokládejte televizor na plochu, neinstalujte ho obráceně, zadní částí dopředu nebo z boku.
 - Neumíst'ujte televizor na polici, kobereček, postel nebo do skříň.
 - Nezakrývejte televizor látkami jako záclonami, ani různými předměty, např. novinami.
 - Neinstalujte televizor tak, jak je uvedeno na obrázku.

Cirkulace vzduchu je zablokovaná.

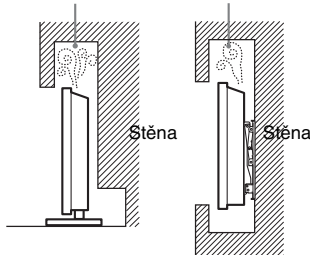

Sít'ový kabel

Se sít'ovým kabelem a zásuvkou zacházejte podle následujících pokynů, aby nedošlo k požáru, úrazu elektrickým proudem, poškození anebo zranění.

- Používejte pouze sít'ové kabely Sony, nikoli kabely jiných dodavatelů.
- Zasuňte zástrčku úplně do sít'ové zásuvky.
- Televizor používejte pouze v elektrické síti 220-240 V stř.
- Při pokládání kabelů nezapomeňte vytáhnout z bezpečnostních důvodů sít'ový kabel ze zásuvky a zkontrolujte, zda jste o kabely nezachytili nohama.
- Před prací na televizoru nebo před jeho stěhováním vytáhněte sít'ový kabel ze zásuvky.
- Sít'ový kabel musí být instalován v dostatečné vzdálenosti od tepelných zdrojů.
- Sít'ový kabel pravidelně vytáhněte ze zástrčky a vycištěte ho. Pokud je zástrčka zaprášená a hromadí se na ní vlhkost, může se zhoršit její izolace a způsobit požár.

Poznámky

- Dodávaný sít'ový kabel nepoužívejte pro žádné jiné zařízení.
- Sít'ový kabel nesmí být nadměrně stlačený, ohnutý nebo zkroucený. Mohlo by dojít k poškození izolace nebo vodičů.
- Sít'ový kabel žádným způsobem neupravujte.
- Na sít'ový kabel nestavte nic těžkého.
- Při odpojování sít'ového kabelu ze zásuvky netahejte za sít'ový kabel.
- K jedné přívodní zásuvce nepřipojujte příliš mnoho spotřebičů.
- Nepoužívejte uvolněné elektrické zásuvky.

Zakázané použití

Neinstalujte, ani nepoužívejte televizor v dále uvedených místech, prostředích, nebo situacích, protože televizor by mohl špatně fungovat, nebo by mohl způsobit požár, úraz elektrickým proudem nebo poškození majetku anebo zranění.

Umístění:

Venkovní prostor (na přímém slunečním svitu), na mořském břehu, lodi nebo jiném plavidle, v autě, v lékařských zařízeních, nestabilní umístění, v blízkosti vody, na dešti, ve vlhku nebo kouři.

Prostředí:



- Svíčky nebo jiné otevřené plameny musejí být vždy v dostatečné vzdálenosti od televizoru, aby nedošlo k požáru.
- Horká, vlhká nebo nadměrně prašná místa; místa, na která se může dostat hmyz; tam, kde by mohl být televizor vystaven mechanickým vibracím, v blízkosti hořlavých předmětů (svíček apod.). Na televizor nesmí nic kapat nebo stříkat, ani na něm nesmí stát předměty naplněné tekutinami, jako např. vázy.

Situace:

Televizor nepoužívejte, máte-li vlhké ruce, je-li odstraněna skříň televizoru, nebo s příslušenstvím, které výrobce nedoporučil. Během bouřky s blesky odpojte TV od sít'ové zásuvky a antény.

Poškozené díly:

- Na televizor nic neházejte. Sklo na obrazovce se může poškodit a způsobit vážný úraz.
- Jestliže povrch televizoru praskne, nedotýkejte se ho a nejprve vytáhněte kabel ze zásuvky. Jinak by mohlo dojít k úrazu elektrickým proudem.

Když televizor nepoužíváte

- Jestliže televizor nebudete několik dní používat, odpojte ho z bezpečnostních důvodů a kvůli ochraně životního prostředí od sítě.
- Pokud televizor jen vypnete, není odpojený od napájecí sítě; k úplnému odpojení od sítě vytáhněte proto zástrčku ze zásuvky.
- Některé televizory jsou však vybaveny funkcemi, které ke správnému fungování vyžadují ponechání v klidovém stavu.

Pro děti

- Nedovolte dětem, aby na televizor lezly.
- Příslušenství malých rozměrů uschovejte mimo dosah dětí, aby ho nemohly omylem spolknout.

Pokud dojde k následujícímu problému ...

Pokud dojde k následujícímu problému, vypněte televizor a okamžitě vytáhněte přírodní kabel ze zásuvky.

Požádejte svého prodejce nebo servisní středisko Sony o prohlídku televizoru kvalifikovaným servisním technikem.

Když:

- Přírodní kabel je poškozený.
- Síťová zásuvka je uvolněná.
- Televizor je poškozen pádem na zem, nárazem nebo tím, že na něj něco spadlo.
- Otvory skříně propadl nějaký předmět, nebo se do něj vyliła nějaká tekutina.

Upozornění

Sledování televizoru

- Televizor sledujte za mírného osvětlení, protože sledování televizoru při slabém světle nebo po dlouhou dobu namáhá oči.
- Používáte-li sluchátka, nastavte hlasitost tak, aby zvuk nebyl příliš silný, protože byste si mohli poškodit sluch.

LCD obrazovka

- I když je LCD obrazovka vyrobena vysoce přesnou technologií a 99,99 % nebo více pixelů funguje správně, mohou se trvale objevovat černé nebo jasné světelné body (červené, modré nebo zelené). Je to způsobeno strukturálními vlastnostmi LCD obrazovky a nejedná se o závadu.
- Netlačte na přední filtr, ani po něm neškrábejte, a na horní plochu televizoru nepokládejte žádné předměty. Obraz by pak mohl být nerovnoměrný nebo by se LCD obrazovka mohla poškodit.
- Budete-li televizor používat na chladném místě, může se v obraze zobrazit skvrna, nebo obraz ztmavně. Nejde o poruchu televizoru. Tento jev po zvýšení okolní teploty zmizí.
- Při nepřetržitém zobrazení statických obrazů může dojít ke vzniku "duchů". Po chvíli by se měl tento stav zlepšit.
- Během provozu televizoru se obrazovka i skříní přístroje zahřívají. Neznamená to ale funkční poruchu televizoru.
- LCD obrazovka obsahuje malé množství tekutých krystalů. Některé zářivkové trubice použité v tomto televizoru obsahují rovněž rtuť. Při její likvidaci se řiďte místními nařízeními a předpisy.

Zacházení s povrchem obrazovky/skřínky televizoru a jeho čištění

Před čištěním se ujistěte, že jste televizor odpojili vtažením kabelu ze zásuvky.

Abyste předešli zhoršení stavu materiálu nebo svrchní vrstvy obrazovky, dodržujte následující opatření.

- Prach z povrchu obrazovky/skřínky opatrně stírejte měkkým hadříkem. Nepodaří-li se prach takto odstranit, setřete jej jemným hadříkem mírně navlhčeným slabým roztokem rozředěného čisticího prostředku.
- Nikdy nepoužívejte jakýkoli typ drsné houbičky, zásadité/kyselé čisticí prostředky, brusné prášky ani těkavá rozpouštědla jako alkohol, benzen nebo insekticidy. Při použití těchto materiálů nebo při delším kontaktu s pryžovými nebo vinylovými materiály může dojít k poškození povrchu obrazovky a materiálu skřínky.
- K zajištění správného větrání doporučujeme pravidelně vysávání větracích otvorů.
- Je-li třeba seřídít úhel televizoru, pohybujte televizorem pomalu tak, aby nespádl nebo nesklouzl ze stojanu.

Volitelné zařízení

- Volitelná zařízení nebo jiná zařízení vysílající elektromagnetické záření neinstalujte příliš blízko televizoru. Jinak by mohlo dojít ke zkreslení obrazu anebo šumu.
- Tento produkt byl testován a shledán vhodným limitům stanoveným direktivou EMC pro použití připojovacích kabelů kratších než 3 metry.

Baterie

- Při vkládání baterií dodržte správnou polaritu.
- Nepoužívejte různé typy baterií, ani neměchejte současně staré a nové baterie.
- Baterie likvidujte způsobem, který chrání životní prostředí. V některých oblastech je nutné likvidovat baterie podle předpisů. Informujte se prosím u příslušných úřadů.
- S dálkovým ovladačem zacházejte opatrně. Nepouštějte ho na zem, nešlapejte po něm, ani na něj nestříkejte žádnou tekutinu.
- Neukládejte dálkový ovladač na místo v blízkosti tepelných zdrojů, nebo na místo vystavené působení přímého slunečního svitu, nebo do vlhké místnosti.

Likvidace televizoru



Likvidace nepotřebného elektrického a elektronického zařízení (platné v Evropské unii a

dalších evropských státech uplatňujících oddělený systém sběru)

Tento symbol umístěný na výrobku nebo jeho balení upozorňuje, že by s výrobkem po ukončení jeho životnosti nemělo být nakládáno jako s běžným odpadem z domácnosti. Je nutné ho odvézt do sběrného místa pro recyklaci elektrického a elektronického zařízení. Zajištěním správné likvidace tohoto výrobku pomůžete zabránit případným negativním důsledkům na životní prostředí a lidské zdraví, které by jinak byly způsobeny nevhodnou likvidací výrobku. Recyklováním materiálů, z nichž je vyroben, pomůžete zachovat přírodní

zdroje. Podrobnější informace o recyklaci tohoto výrobku zjistíte u příslušného místního úřadu, podniku pro likvidaci domovního odpadu nebo v obchodě, kde jste výrobek zakoupili.



Nakládání s nepotřebnými bateriemi (platí v Evropské unii a dalších evropských státech využívajících systém odděleného sběru)

Tento symbol umístěný na baterii nebo na jejím obalu upozorňuje, že s baterií opatřenou tímto označením by se nemělo nakládat jako s běžným domácím odpadem. Symbol nacházející se na určitých typech baterií může být použit v kombinaci s chemickou značkou. Značky pro rtuť (Hg) nebo olovo (Pb) jsou přidány, pokud baterie obsahuje více než 0,0005% rtuti nebo 0,004% olova. Správným nakládáním s těmito nepotřebnými bateriemi pomůžete zabránit možným negativním dopadům na životní prostředí a lidské zdraví, k nimž by mohlo docházet v případech nevhodného zacházení s vyřazenými bateriemi. Materiálová recyklace pomůže chránit přírodní zdroje. V případě, že výrobek z důvodů bezpečnosti, funkce nebo uchování dat vyžaduje trvalé spojení se zabudovanou baterií, je třeba, aby takovou baterii vyjmul z přístroje pouze kvalifikovaný personál. K tomu, aby s baterií bylo správně naloženo, předejte výrobek, který je na konci své životnosti na místo, jenž je určené ke sběru elektrických a elektronických zařízení za účelem jejich recyklace. Pokud jde o ostatní baterie, prosím, nahlédněte do té části návodu k obsluze, která popisuje bezpečné vyjmutí baterie z výrobku. Nepotřebnou baterii odevzdejte k recyklaci na příslušné sběrné místo. Pro podrobnější informace o recyklaci tohoto výrobku či baterii kontaktujte, prosím, místní obecní úřad, firmu zabezpečující místní odpadové hospodářství nebo prodejnu, kde jste výrobek zakoupili.

Dálkové a televizní ovládání a indikátory

Dálkové a televizní ovládání

V případě KDL-46/40/37/32W5820/5830/5840 se prosím řiďte samostatným letákem.

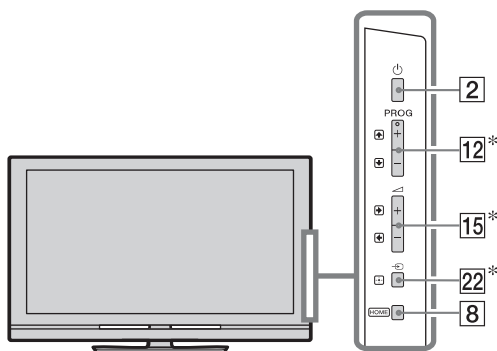

Tlačítka na televizoru fungují stejně jako tlačítka na dálkovém ovládacím.

* V nabídce televizoru tato tlačítka fungují jako $\uparrow/\downarrow/\leftarrow/\rightarrow$ / \oplus .



- Číslo 5, tlačítka \blacktriangleright , **PROG +** a **AUDIO** na dálkovém ovládacím mají na povrchu hmatovou tečku. Při obsluze televizoru použijte hmatové tečky jako výchozí místa.

Tlačítko/vypínač	Popis
1 I/O (pohotovostní režim televizoru)	Stiskněte k zapnutí a vypnutí televizoru z pohotovostního režimu.
2 ⏻ (Napájení)	Stiskněte k zapnutí nebo vypnutí televizoru.  <ul style="list-style-type: none">• K úplnému vypnutí televizoru (0 W, bez odběru energie) vypněte televizor, pak vytáhněte síťový kabel /napájecí kabel A stř. ze sítě/zdroje napájení A stř.



3 SCENE

Stiskněte k zobrazení nabídky “Volba scény”. Když zvolíte volbu požadované scény, optimální kvalita zvuku a obrazu pro zvolenou scénu se nastaví automaticky.

Stisknutím $\leftarrow/\rightarrow/\leftarrow/\rightarrow$ vyberte volbu scény, a pak stiskněte \oplus .

Kino: Nabízí obrazové scény s atmosférou kina s dynamickým zvukem.

Fotografie: Nabízí obrazové scény, které věrně reprodukují strukturu a barvu tištěné fotografie.

Sport: Nabízí obrazové scény, které působí zcela realisticky a zní jako na stadionu.

Hudební: Nabízí zvukové efekty, které mají dynamický a čistý zvuk jako na koncertě.

Hra: Nabízí obrazové scény, které umožňují maximální vychutnání hráčského zážitku díky vynikajícímu obrazu i kvalitě zvuku.

Grafika: Nabízí obrazové scény, které usnadňují dlouhé zobrazování na monitoru a snižují únavu díky jasnějšímu zobrazení detailů obrazu.

Obecná: Stávající uživatelská nastavení.

Auto: Optimální kvalita zvuku a obrazu se nastavují automaticky podle vstupního zdroje, přesto nemusejí mít připojená zařízení žádný vliv.



- V digitálním režimu se možnosti funkce “Scéna” používají samostatně pro obrazy HD (vysoké rozlišení) a SD (standardní rozlišení).
- Když nastavíte Režim Theatre (strana 13) na zapnuto, nastavení “Volba scény” se automaticky přepne na “Kino”.

4 AUDIO

V analogovém režimu: Stiskněte ke změně režimu duálního zvuku.

V digitálním režimu: Stiskněte ke změně jazyka pro právě sledovaný program.

5 $\leftarrow/\rightarrow/\leftarrow/\rightarrow$ (Info/Odkrytí textu)

Při každém stisknutí tlačítka se displej změní takto:

V digitálním režimu: Zobrazí podrobnosti o právě sledovaném programu. → Podrobnosti o dalším programu (pouze pro Sony Guide)





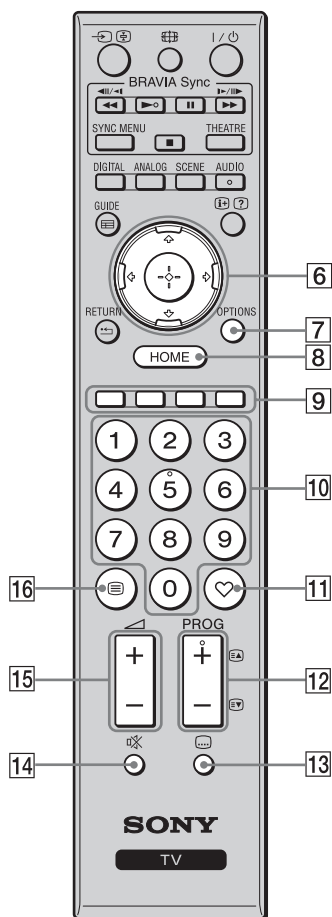

V analogovém režimu: Číslo aktuálního kanálu a režim obrazovky → Informace o hodinách

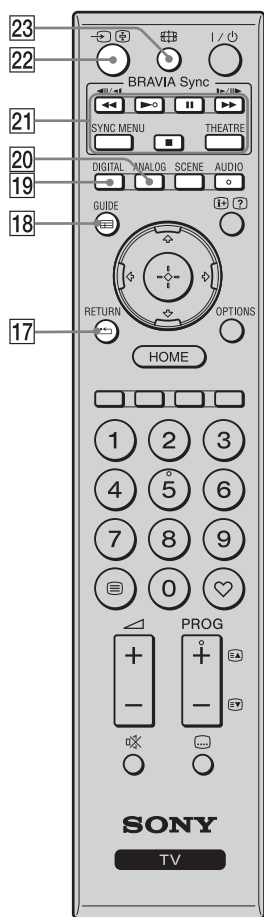
V režimu Text: Objeví se skryté údaje (např. řešení hádanky)(strana 15).



- | | |
|--|---|
| <p>6 ⏪/⏩/⏮/⏭/⏹</p> | <p>Stiskněte ⏪/⏩/⏮/⏭/⏹ k posunu kurzoru obrazovky. Stiskněte ⏹ k volbě/potvrzení zvýrazněné položky.
 Při přehrávání souboru fotografií: Stiskněte ⏹ k přerušení/spuštění prezentace. Stiskněte ⏪/⏩ k volbě předchozího souboru. Stiskněte ⏭/⏮ k volbě dalšího souboru.
 Při přehrávání souboru hudby/videa: Stiskněte ⏹ k přerušení/spuštění přehrávání. Stiskněte a podržte ⏪/⏩ k přetáčení dopředu/přetáčení dozadu, pak uvolněte tlačítko v místě, ve kterém chcete opět pokračovat v přehrávání. Stiskněte ⏪ ke spuštění přehrávání od začátku daného souboru. Stiskněte ⏭ k přechodu na další soubor.</p> |
| <p>7 OPTIONS</p> | <p>Stiskněte k zobrazení seznamu, který obsahuje "Ovládání zařízení" nebo zkratky k některým nastavením nabídky. Použijte nabídku "Ovládání zařízení" k provozu zařízení, které je kompatibilní s Ovládání HDMI. Uvedené možnosti se liší podle vstupního zdroje.</p> |
| <p>8 HOME</p> | <p>Stiskněte k zobrazení televizní nabídky Domov.</p> |
| <p>9 Barevná tlačítka</p> | <p>Jestliže jsou barevná tlačítka dostupná, zobrazí se na obrazovce návod k použití.</p> |
| <p>10 Číselná tlačítka</p> | <p>V televizním režimu: Stiskněte k volbě kanálů. Pro čísla kanálů 10 a vyšší zadejte druhou číslici rychle.
 V režimu Text: Stiskněte k zadání čísla stránky.</p> |
| <p>11 ♥ (Oblíbené)</p> | <p>Stiskněte k zobrazení seznamu Oblíbené, který jste zadali.</p> |
| <p>12 PROG +/- (EA/EV)</p> | <p>V televizním režimu: Stiskněte k volbě dalšího (+) nebo předchozího (-) kanálu.
 V režimu Text: Stiskněte k volbě další (EA) nebo předchozí (EV) stránky.</p> |
| <p>13 ☰ (Nastavení titulků)</p> | <p>Stiskněte ke změně jazyka titulků (pouze v digitálním režimu).</p> |
| <p>14 🔇 (Vypnutí zvuku)</p> | <p>Stiskněte k vypnutí zvuku. Stiskněte znovu k obnovení zvuku.
 
 • V pohotovostním režimu stiskněte toto tlačítko pro zapnutí televizoru s vypnutým zvukem.</p> |
| <p>15 ▲ +/- (Hlasitost)</p> | <p>Stiskněte k nastavení hlasitosti.</p> |
| <p>16 ☰ (Text)</p> | <p>Stiskněte pro zobrazení textové informace (strana 15).</p> |



17  RETURN	Stiskněte k návratu na předchozí obrazovku zobrazené nabídky. Při přehrávání souboru fotografií/hudby/videa: Stiskněte k zastavení přehrávání. (Displej se vrátí do seznamu souboru nebo složek).
18  GUIDE (EPG)	Stiskněte k zobrazení digitálního elektronického programového průvodce (EPG).
19 DIGITAL	Přepíná z analogového režimu na poslední zvolený digitální režim (DVB-S nebo anténní/kabelový). Přepíná mezi dvěma digitálními režimy (DVB-S a digitální anténní/kabelový), jestliže je televizor zapnutý v digitálním režimu. Při prohlížení obrazů z připojeného zařízení: Stiskněte k návratu do normálního televizního režimu.
20 ANALOG	Stiskněte k zobrazení analogového kanálu, který byl sledován naposledy. Při prohlížení obrazu z připojeného zařízení: Stiskněte k návratu do normálního televizního režimu.
21 BRAVIA Sync	 Můžete použít zařízení kompatibilní s BRAVIA Syncpřipojené k televizoru. SYNC MENU: Zobrazuje nabídku připojeného zařízení HDMI. Při sledování dalších vstupních obrazovek nebo televizních programů se po stisknutí tlačítka zobrazí “Výběr HDMI zařízení”. THEATRE: Můžete nastavit Režim Theatre na Zap nebo Vyp. Když je Režim Theatre nastaven na zapnuto, automaticky se nastaví optimální zvukový výstup (pokud je televizor propojen se zvukovým systémem pomocí kabelu HDMI) a automaticky se nastaví kvalita obrazu ke sledování filmů.  <ul style="list-style-type: none"> • Po vypnutí televizoru se vypne i Režim Theatre. • Když změníte nastavení “Volba scény”, Režim Theatre se vypne automaticky. • “Ovládání HDMI” (BRAVIA Sync) je k dispozici jen při připojení zařízení Sony, které má logo BRAVIA Sync nebo BRAVIA Theatre Sync, nebo je kompatibilní s Ovládání HDMI.
22  (Výběr vstupu/ Podržení Textu)	V televizním režimu: Stiskněte k zobrazení seznamu vstupů. V režimu Text: Stiskněte k podržení aktuální stránky.
23  (Režim obrazovky)	Stiskněte ke změně režimu obrazovky (strana 16).

Indikátory

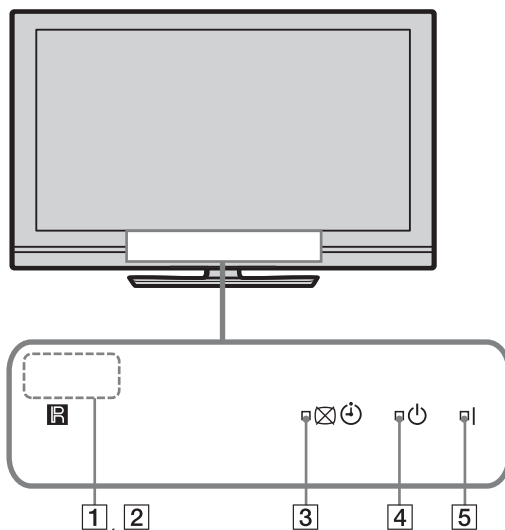

Indikátor	Popis
1	Senzor osvětlení Senzor ničím nezakrývejte, protože byste tím mohli ovlivnit jeho funkci.
2	Senzor dálkového ovládání Přijímá infračervené signály z dálkového ovládání. Senzor ničím nezakrývejte. Nefungoval by pak správně.
3	⊞ ⊕ (Vypnutý obraz / Časovač) Svítí zeleně při volbě “Vypnutý obraz”. Svítí oranžově při nastaveném časovači.
4	⏻ (Pohotovostní režim) Svítí červeně, je-li televizor v pohotovostním režimu.
5	I (Napájení) Svítí zeleně, je-li televizor zapnutý.

O návodu k použití na obrazovce televizoru

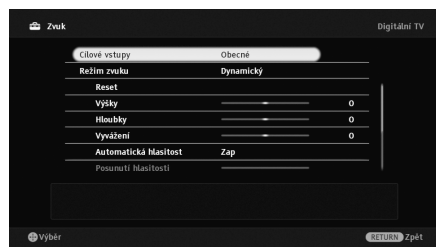

Návod k použití

Příklad: Stiskněte ⊕ nebo **RETURN** (viz [6] (strana 12) nebo [17] (strana 13)).

Návod k použití vám pomáhá v používání televizoru pomocí dálkového ovládání a zobrazuje se dole na obrazovce. Použijte tlačítka dálkového ovládání zobrazená v návodu k použití.

Sledování televize

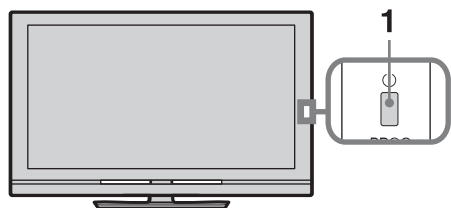

- 1 Zapněte televizor stisknutím na televizoru.
Pro zapnutí televizoru v pohotovostním režimu (indikátor (pohotovostní režim) na čelním panelu televizoru je červený) stiskněte **I/** na dálkovém ovládní.
- 2 Stiskněte **DIGITAL** pro přepnutí do digitálního režimu, nebo na režim Satelit, nebo stiskněte **ANALOG** pro přepnutí do analogového režimu.

Dostupné kanály se liší v závislosti na režimu.

- 3 K výběru televizního kanálu stiskněte číselná tlačítka nebo **PROG +/-**.

K výběru digitálního kanálu za použití digitálního elektronického programového průvodce (EPG).

V digitálním režimu

Krátce se zobrazí informační pruh. V pruhu se mohou ukázat následující ikony.

- : Radiová služba
- : Zakódovaná/Předplacená služba
- : K dispozici je zvuk v několika jazycích
- : K dispozici jsou titulky
- : K dispozici jsou titulky pro sluchově znevýhodněné
- : Doporučený minimální věk pro aktuální program (od 4 do 18 let).
- : Rodičovský zámek

Přístup k textu

V analogovém režimu stiskněte . Při každém stisknutí se obraz cyklicky mění následujícím způsobem:

Text a televizní obraz → Text → Žádný text (opuštění textové služby)

K výběru stránky stiskněte číselná tlačítka nebo /

K podržení stránky stiskněte .

K zobrazení skrytých informací stiskněte .



- Můžete také přeskocit přímo na stránku volbou čísla stránky zobrazeného na obrazovce. Stiskněte a k volbě čísla stránky, pak stiskněte .
- Jestliže se dole na stránce Text objeví čtyři barevné položky, můžete rychle a snadno přejít na stránky (Fastext). Pro přístup na stránku stiskněte odpovídající barevné tlačítko.

Ruční změna obrazového formátu

Opakovaně stiskněte  k volbě požadovaného formátu obrazovky.

- Jestliže se zdrojové obrazy 720p, 1080i nebo 1080p na obrazovce zobrazují s černými postranními okraji, zvolte “Smart” nebo “Zoom” k seřízení obrazů.

Smart*

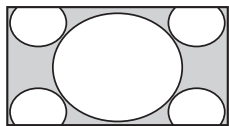

Roztáhne střed obrazu. Levá a pravá část obrazu jsou roztaženy tak, aby vyplnily obrazovku 16:9.

4:3

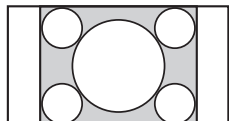

Zobrazí obraz 4:3 v originální velikosti. Po stranách jsou vidět černé pruhy k vyplnění obrazovky 16:9.

Širokoúhlý

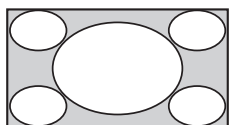

Roztáhne obraz 4:3 vodorovně tak, aby vyplnil obrazovku 16:9.

Zoom*

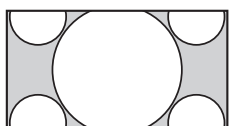

Zobrazení panoramatického (formát letter box) obrazu ve správném poměru stran.

14:9*

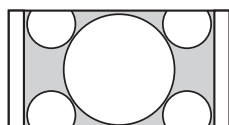

Zobrazí obraz 14:9 ve správném poměru stran. Ve výsledném obraze jsou viditelné černé okrajové pruhy.

* Horní a spodní část obrazu může být oříznuta. Máte možnost seřadit vertikální umístění obrazu. Stiskněte  pro posun obrazu nahoru nebo dolů (např. ke čtení titulků).



- Jestliže zvolíte “Smart”, některé znaky a/nebo písmena v horní a spodní části obrazu nemusí být viditelné. V takovém případě lze vybrat “Vertikální velikost” v nabídce “Nastavení obrazovky”.



- Když je “Auto formát” nastaven na “Zap”, televizor automaticky vybere nejlepší režim odpovídající vysílání.

? *Návod k obsluze*

Návod k obsluze

Zobrazí Návod k obsluze na obrazovce.

Procházení funkce Návod k obsluze

- 1 Stiskněte **HOME** k zobrazení XMB™.



- 2 Stiskněte ⇄ k volbě Nastavení.
- 3 Stiskněte ⇄/⇄ výběru funkce Návod k obsluze, pak stiskněte ⊕.
- 4 Stiskněte ⇄/⇄ k výběru tématu z obsahu, pak stiskněte ⊕.
Použijte tlačítko příslušné barvy k přechodu na další nebo předchozí stránku a návratu do obsahu.
Pokud je u vysvětlení odkaz na další téma, objeví se symbol ⇄. Stiskněte ⇄/⇄/⇄ k volbě ⇄, pak stiskněte ⊕. Stiskněte ↶ **RETURN** k návratu zpět.
- 5 Stiskněte **HOME** k ukončení.



- XMB™ (XrossMediaBar) je nabídka funkcí BRAVIA a vstupních zdrojů zobrazených na obrazovce televizoru.

Instalace příslušenství (nástěnný montážní rám)

Sdělení zákazníkům:

Kvůli ochraně výrobku a z bezpečnostních důvodů společnost Sony důrazně doporučuje, aby instalaci televizoru provedl prodejce Sony nebo autorizovaný dodavatel. Nepokoušejte se instalovat televizor sami.

Sdělení prodejcům Sony a autorizovaným dodavatelům:

Důsledně dbejte na bezpečnost během instalace, pravidelnou údržbu a prohlídku televizoru.

Televizor lze nainstalovat pomocí nástěnného montážního rámu na zeď SU-WL500 (prodává se samostatně).

- K zajištění správné instalace se řiďte pokyny dodanými s nástěnným montážním rámem.
- Viz “Odmontování stolního stojanu z televizoru” (strana 7).
- Viz “Tabulka rozměrů k instalaci televizoru” (strana 19).
- Viz “Nákres/tabulka umístění šroubů a závěsů” (strana 20).



- Postavte televizor na stolní stojan a připevněte montážní závěs.

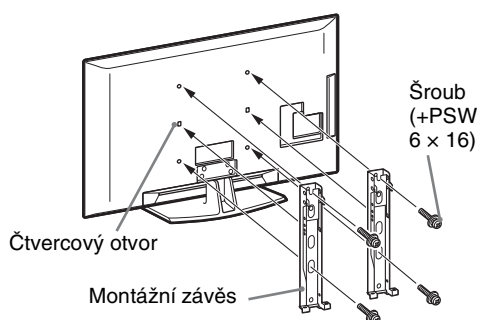

K instalování televizoru je nutná dostatečná zkušenost, zejména k určení pevnosti zdi potřebné k udržení váhy televizoru. Připevnění televizoru na zeď byste měli svěžit prodejcům Sony nebo smluvním dodavatelům a během instalace věnovat patřičnou pozornost bezpečnosti. Výrobce odmítá jakoukoli odpovědnost za zranění a škody způsobené nesprávnou manipulací či instalací.

Tabulka rozměrů k instalaci televizoru

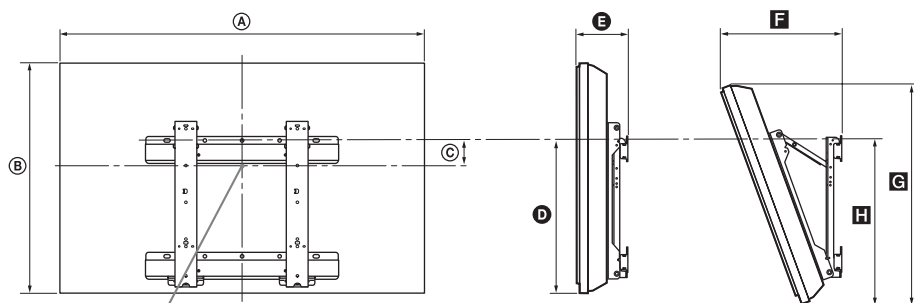

Bod středu obrazovky

Jednotka: cm

Název modelu	Rozměry obrazovky		Rozměr středu obrazovky	Délka jednotlivých montážních úhlů				
				Úhel (0 °)		Úhel (20 °)		
	A	B	C	D	E	F	G	H
KDL-52V58xx	126,2	82,2	3,9	47,8	16,9	40,7	77,8	51,5
KDL-52W58xx	126,2	82,3	3,9	47,8	16,9	40,9	77,8	51,5
KDL-46V58xx	112,3	72,3	8,4	47,1	15,0	35,8	68,5	50,2
KDL-46W58xx	112,3	72,5	8,4	47,1	15,0	35,9	68,6	50,3
KDL-40V58xx	98,7	63,6	12,2	46,3	14,7	32,8	60,4	49,3
KDL-40W58xx	98,7	63,8	12,2	46,3	14,7	33,0	60,4	49,3
KDL-37V58xx	91,7	60,0	14,0	46,3	14,5	31,4	57,0	49,3
KDL-37W58xx	91,7	60,2	14,0	46,3	14,5	31,6	57,0	49,3
KDL-32V58xx	79,8	53,6	17,2	46,3	14,3	29,1	51,1	49,2
KDL-32W58xx	79,8	53,7	17,2	46,3	14,3	29,2	51,1	49,2

Obrázky ve výše uvedené tabulce se mohou mírně lišit v závislosti na instalaci.

UPOZORNĚNÍ

Zed', na kterou chcete televizor instalovat, by měla unést nejméně čtyřnásobek váhy televizoru. Informace o jeho hmotnosti viz "Specifikace" (strana 21).

Nákres/tabulka umístění šroubů a závěsů

Název modelu	Umístění šroubů	Umístění závěsů
KDL-52V58xx	d, g	b
KDL-52W58xx	d, g	b
KDL-46V58xx	d, g	b
KDL-46W58xx	d, g	b
KDL-40V58xx	d, g	b
KDL-40W58xx	d, g	b
KDL-37V58xx	d, g	b
KDL-37W58xx	d, g	b
KDL-32V58xx	e, g	c
KDL-32W58xx	e, g	c

Umístění šroubů

Při instalaci montážního závěsu na televizor.

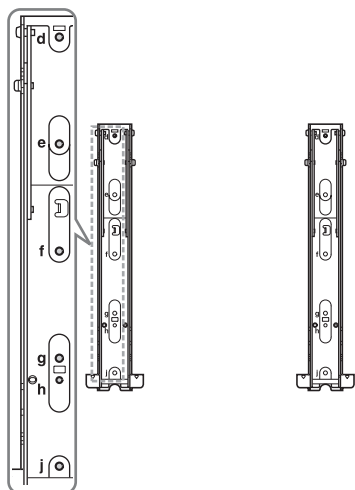





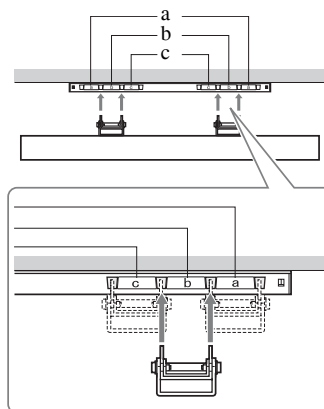









Umístění závěsu

Při instalaci televizoru na základní konzolu.



Specifikace

Systém	
Systém panelu	Panel LCD (displej s kapalnými krystaly)
Televizní systém	Analogový: V závislosti na volbě země/oblasti: B/G/H, D/K, L, I Digitální: DVB-T/DVB-C Satelit: DVB-S/DVB-S2
Systém barev/video	Analogový: PAL, PAL60 (pouze vstupní video), SECAM, NTSC3.58, NTSC4.43 (pouze vstupní video) Digitální: MPEG-2 MP@ML/HL, H.264/MPEG-4 AVC MP/HP@L4
Výběr kanálů	Analogový: VHF: E2-E12/UHF: E21-E69/CATV: S1-S20/HYPER: S21-S41 D/K: R1-R12, R21-R69/L: F2-F10, B-Q, F21-F69/I: UHF B21-B69 Digitální: VHF/UHF Satelit: mezifrekvenční kmitočty 950-2150 MHz
Zvukový výstup	10 W + 10 W
Vstupní/výstupní konektory	
Kabel antény	75 ohmová externí zásuvka pro VHF/UHF
Satelitní anténa	konektor typ F (zásuvka), IEC169-24, 75 ohmů, DiSEqC 1.0, LNB 13 V/18 V a tón 22 KHz.
 AV1	21-pinový konektor typu scart (standard CENELEC) včetně audio/video vstupu, vstupu RGB a televizního audio/video výstupu.
 AV2	21-pinový konektor typu scart (standard CENELEC) včetně audio/video vstupu, vstupu RGB a volitelného audio/video výstupu.
 COMPONENT IN	Podporované formáty: 1080p, 1080i, 720p, 576p, 576i, 480p, 480i Y: 1 Vp-p, 75 ohmů, 0,3 V negativní synch/P B/C B: 0,7 Vp-p, 75 ohms/ P R/C R: 0,7 Vp-p, 75 ohmů
 COMPONENT IN	Audio vstup (konektory phono jack)
HDMI IN1, 2, 3, 4	Video: 1080/24p, 1080p, 1080i, 720p, 576p, 576i, 480p, 480i Audio: Dvoukanálový lineární s modulací PCM: 32, 44,1 a 48 kHz, 16, 20 a 24 bitů, Dolby Digital Analogový zvukový vstup (konektor minijack) (pouze HDMI IN1) PC vstup (strana 23)
 AV3	Video vstup (konektor phono jack)
 AV3	Audio vstup (konektory phono jack)
 DIGITAL AUDIO OUT (OPTICAL)	Digitální optický konektor (Dvoukanálový lineární s modulací PCM, Dolby Digital)
	Audio výstup (konektory phono jack)
 PC IN	PC vstup (15-pinový konektor D-sub) (strana 23) G: 0,7 Vp-p, 75 ohmů, nesynch. pro zelenou/B: 0,7 Vp-p, 75 ohmů/ R: 0,7 Vp-p, 75 ohmů/HD: 1-5 Vp-p/VD: 1-5 Vp-p  Audio vstup PC (konektor jack mini)
	Port USB
	Konektor sluchátek
	Štěrba na modul CAM (modul podmíněného přístupu)
 LAN	Konektor 10BASE-T/100BASE-TX (v závislosti na operačním prostředí sítě se rychlost připojení může lišit. Komunikační rychlost a kvalita komunikace 10BASE-T/100BASE-TX není pro tento televizor zaručena.)

Název modelu		KDL-52V58xx, 52W58xx	KDL-46V58xx, 46W58xx	KDL-40V58xx, 40W58xx	KDL-37V58xx, 37W58xx	KDL-32V58xx, 32W58xx
Napájení a jiné						
Požadavky na napájení		220 V - 240 V AC, 50 Hz				
Velikost obrazovky (úhlopříčka)		52 palců / přibl. 132 cm	46 palců / přibl. 117 cm	40 palců / přibl. 102 cm	37 palců / přibl. 94 cm	32 palců / přibl. 81 cm
Rozlišení obrazu		1920 bodů (horizontálně) × 1080 řádek (vertikálně)				
Spotřeba energie	v režimu "Domov"/ "Standardní"	156 W (KDL-52V58xx) 164 W (KDL-52W58xx)	123 W (KDL-46V58xx) 142 W (KDL-46W58xx)	111 W (KDL-40V58xx) 110 W (KDL-40W58xx)	112 W (KDL-37V58xx) 117 W (KDL-37W58xx)	77 W (KDL-32V58xx) 71 W (KDL-32W58xx)
	v režimu "Obchod"/ "Živý"	254 W (KDL-52V58xx) 261 W (KDL-52W58xx)	203 W (KDL-46V58xx) 221 W (KDL-46W58xx)	177 W (KDL-40V58xx) 172 W (KDL-40W58xx)	169 W (KDL-37V58xx) 179 W (KDL-37W58xx)	109 W (KDL-32V58xx) 99 W (KDL-32W58xx)
Spotřeba energie v pohotovostním režimu*1		0,17 W (17 W když "Rychlé spuštění" nastaveno na "Zap")				
Průměrná roční spotřeba energie*2		228 kWh (KDL-52V58xx) 239 kWh (KDL-52W58xx)	179 kWh (KDL-46V58xx) 207 kWh (KDL-46W58xx)	162 kWh (KDL-40V58xx) 161 kWh (KDL-40W58xx)	163 kWh (KDL-37V58xx) 171 kWh (KDL-37W58xx)	112 kWh (KDL-32V58xx) 103 kWh (KDL-32W58xx)
Dodávané příslušenství		Viz "Kontrola příslušenství" (strana 4).				
Volitelná příslušenství	Nástěnný montážní rám	SU-WL500				

Název modelu		KDL-52V58xx, 52W58xx	KDL-46V58xx, 46W58xx	KDL-40V58xx, 40W58xx	KDL-37V58xx, 37W58xx	KDL-32V58xx, 32W58xx
Rozměry (přibl.) (š × v × h)						
se stolním stojanem	126,2 x 86,9 x 35,8 cm (KDL-52V58xx) 126,2 x 87,1 x 35,8 cm (KDL-52W58xx)	112,3 x 77,1 x 33,0 cm (KDL-46V58xx) 112,3 x 77,2 x 33,0 cm (KDL-46W58xx)	98,7 x 68,4 x 30,3 cm (KDL-40V58xx) 98,7 x 68,6 x 30,3 cm (KDL-40W58xx)	91,7 x 64,8 x 30,3 cm (KDL-37V58xx) 91,7 x 64,9 x 30,3 cm (KDL-37W58xx)	79,8 x 58,4 x 25,9 cm (KDL-32V58xx) 79,8 x 58,5 x 25,9 cm (KDL-32W58xx)	
bez stolního stojanu	126,2 x 82,2 x 11,5 cm (KDL-52V58xx) 126,2 x 82,3 x 11,5 cm (KDL-52W58xx)	112,3 x 72,3 x 9,6 cm (KDL-46V58xx) 112,3 x 72,5 x 9,6 cm (KDL-46W58xx)	98,7 x 63,6 x 9,3 cm (KDL-40V58xx) 98,7 x 63,8 x 9,3 cm (KDL-40W58xx)	91,7 x 60,0 x 9,1 cm (KDL-37V58xx) 91,7 x 60,2 x 9,1 cm (KDL-37W58xx)	79,8 x 53,6 x 8,9 cm (KDL-32V58xx) 79,8 x 53,7 x 8,9 cm (KDL-32W58xx)	
Hmotnost (přibl.)						
se stolním stojanem	35,0 kg (KDL-52V58xx) 35,5 kg (KDL-52W58xx)	27,0 kg (KDL-46V58xx) 27,5 kg (KDL-46W58xx)	20,5 kg (KDL-40V58xx) 21,0 kg (KDL-40W58xx)	18,0 kg (KDL-37V58xx) 18,5 kg (KDL-37W58xx)	14,5 kg (KDL-32V58xx) 15,0 kg (KDL-32W58xx)	
bez stolního stojanu	30,5 kg (KDL-52V58xx) 31,0 kg (KDL-52W58xx)	23,5 kg (KDL-46V58xx) 24,0 kg (KDL-46W58xx)	17,5 kg (KDL-40V58xx) 18,0 kg (KDL-40W58xx)	15,0 kg (KDL-37V58xx) 15,5 kg (KDL-37W58xx)	12,0 kg (KDL-32V58xx) 12,5 kg (KDL-32W58xx)	

*1 Specifikovaná spotřeba energie v pohotovostním režimu je dosažena po dokončení nezbytných vnitřních procesů televizoru.

*2 4 hodiny denně 365 dní v roce.

Úpravy designu a technických vlastností bez předchozího upozornění.

Referenční tabulka vstupních signálů pro PC a HDMI IN 1, 2, 3, 4

Rozlišení			Horizontální frekvence (kHz)	Vertikální frekvence (Hz)	Standard	
Signály	Horizontálně (pixely)	× Vertikálně (řádky)				
VGA	640	×	480	31,5	60	VESA
	640	×	480	37,5	75	VESA
	720	×	400	31,5	70	VESA
SVGA	800	×	600	37,9	60	VESA
	800	×	600	46,9	75	VESA
XGA	1024	×	768	48,4	60	VESA
	1024	×	768	56,5	70	VESA
	1024	×	768	60,0	75	VESA
WXGA	1280	×	720	45,0	60	EIA
	1280	×	768	47,4	60	VESA
	1280	×	768	47,8	60	VESA
	1280	×	960	60,0	60	VESA
	1360	×	768	47,7	60	VESA
SXGA	1280	×	1024	64,0	60	VESA
HDTV	1920	×	1080	66,6	60	VESA*
	1920	×	1080	67,5	60	EIA*

* Časování 1080p bude při použití na vstup HDMI považováno za časování videa, nikoli PC. To má vliv na nastavení nabídky “Nastavení videa” a “Nastavení obrazovky”.

K zobrazení obsahu PC nastavte “Formát obrazovky” na “Širokoúhlý” a “Rozsah zobrazení” na “Plný obraz/Pixel”.





- Vstup PC u tohoto televizoru nepodporuje synchronizaci pro zelenou nebo kompozitní synchronizaci.
- Vstup PC u tohoto televizoru nepodporuje prokládané signály.
- Pro nejlepší kvalitu obrazu doporučujeme použít signály ve výše uvedené tabulce s vertikální frekvencí 60 Hz (polotučně).

Řešení problémů

Zkontrolujte, zda indikátor  (pohotovostní režim) bliká červeně.







Když indikátor (pohotovostní režim) bliká červeně





Autodiagnostické funkce jsou aktivovány.

- 1 Spočítejte, kolikrát indikátor  (pohotovostní režim) zabliká mezi každým dvousekundovým přerušením.
Například, indikátor třikrát zabliká, potom nastane dvousekundová pauza, za kterou následují další tři bliknutí.
- 2 Stiskněte  na televizoru a vypněte jej, odpojte síťový kabel a informujte svého prodejce nebo servisní centrum Sony o tom, jak indikátor bliká (počet bliknutí).

Když indikátor (pohotovostní režim) neblinká

- 1 Zkontrolujte položky v níže uvedené tabulce.
- 2 Pokud problémy přetrvávají, nechte si televizor prohlédnout odborníkem.

Závada	Vysvětlení/řešení
Obraz	
Žádný obraz (tmavá obrazovka), žádný zvuk.	<ul style="list-style-type: none">• Zkontrolujte anténní/kabelové připojení.• Připojte televizor do sítě a stiskněte  na televizoru.• Pokud se indikátor  (pohotovostní režim) rozsvítí červeně, stiskněte I/ .
Žádný obraz nebo informace o nabídce na obrazovce ze zařízení připojených ke konektoru scart.	<ul style="list-style-type: none">• Stiskněte / pro zobrazení vstupů, poté vyberte požadovaný vstup.• Zkontrolujte propojení mezi volitelným zařízením a televizorem.
Zdvojení obrazů nebo duchové	<ul style="list-style-type: none">• Zkontrolujte anténní/kabelové připojení.• Zkontrolujte umístění a směr antény.
Na obrazovce je pouze šumění.	<ul style="list-style-type: none">• Zkontrolujte, zda není anténa zlomená nebo ohnutá.• Zkontrolujte, zda anténa není na konci své životnosti (od tří do pěti let při normálním použití, jeden až dva roky na pobřeží).
Obraz nebo zvuk při sledování televizního kanálu šumí.	<ul style="list-style-type: none">• Nastavte “AFT” (automatické jemné ladění) pro získání lepšího přijímaného obrazu.
Na obrazovce se objevují malé černé a/nebo světlé body.	<ul style="list-style-type: none">• Obrazovka se skládá z pixelů. Malé černé a/nebo světlé body (pixely) na obrazovce neznamenají špatnou funkci.
Obrysy obrazu jsou pokřivené.	<ul style="list-style-type: none">• Zvolte “Standardní” nebo “Vyp” v “Motionflow” (s výjimkou KDL-52V58xx, 46V58xx, 40V58xx, 37V58xx, 32V58xx).• Změňte aktuální nastavení “Filmový režim” na jiná nastavení.
Barevné pořady jsou černobílé.	<ul style="list-style-type: none">• Zvolte “Reset”.
Obraz ze zařízení připojeného k zásuvkám  COMPONENT IN není barevný, nebo jsou barvy nerovnoměrné.	<ul style="list-style-type: none">• Zkontrolujte zapojení zásuvek  COMPONENT IN a ověřte, zda jsou všechny konektory pevně zasunuty ve svých zásuvkách.

Závada	Vysvětlení/řešení
Na obrazovce není obraz z připojeného zařízení.	<ul style="list-style-type: none"> • Zapněte připojené zařízení. • Zkontrolujte kabelové připojení. • Stiskněte  / pro zobrazení vstupů, poté vyberte požadovaný vstup. • Správně zasuňte paměťovou kartu nebo jiné paměťové zařízení digitálního fotoaparátu. • Použijte paměťovou kartu digitálního fotoaparátu nebo jiné paměťové zařízení, které bylo naformátováno podle pokynů v návodu k digitálnímu fotoaparátu. • Postupy nejsou zaručeny pro všechna USB zařízení. Postupy se také mohou lišit podle vlastností zařízení USB a přehrávaného videa.
Nemůžete zvolit připojené zařízení v nabídce Domov nebo zapnout vstup.	<ul style="list-style-type: none"> • Zkontrolujte kabelové připojení. • Nastavte server k zobrazení v nabídce Domov.
Zvuk	
Žádný zvuk, ale dobrý obraz.	<ul style="list-style-type: none"> • Stiskněte  +/- nebo  (vypnutí zvuku). • Zkontrolujte, zda je “Reproduktor” nastavený na “TV reproduktory”. • Při použití HDMI vstupu se Super Audio CD nebo DVD-Audio nemusí DIGITAL AUDIO OUT (OPTICAL) vysílat zvukové signály.
Kanály	
Nemůžete zvolit požadovaný kanál.	<ul style="list-style-type: none"> • Přepněte mezi digitálním a analogovým režimem a vyberte požadovaný digitální/analogový kanál.
Na některých kanálech nic není.	<ul style="list-style-type: none"> • Tento kanál slouží pouze zakódované/předplacené službě. Předplat'te si placenou televizní službu. • Kanál se využívá jen pro data (žádný obraz nebo zvuk). • Kontaktujte poskytovatele vysílání pro podrobnosti k vysílání.
Nelze sledovat digitální programy.	<ul style="list-style-type: none"> • Kontaktujte místního dodavatele a zjistěte, zda je ve vaší oblasti k dispozici digitální vysílání. • Použijte anténu s vyšším ziskem.
Domácí síť	
Připojení diagnostických výsledků udává poruchu.	<p>Zkontrolujte připojení.</p> <ul style="list-style-type: none"> • Jako kabel LAN použijte přímý (nekřížený) kabel. • Zkontrolujte, zda je kabel správně připojen. • Zkontrolujte propojení mezi televizorem a routerem. <p>Zkontrolujte nastavení.</p> <ul style="list-style-type: none"> • Změňte IP adresu DNS serveru (“Kontrola síťového připojení”) a proveďte následující. <ul style="list-style-type: none"> –Obrat'te se na poskytovatele internetového připojení. –Zadejte IP adresu routeru, pokud neznáte DNS svého poskytovatele internetu.
Server nebyl nalezen, seznam nelze získat, přehrávání selhalo.	<ul style="list-style-type: none"> • Po změně nastavení serveru vypněte a zapněte televizor stisknutím  na televizoru. • Proveďte “Diagnostika serveru”. <p>Při použití PC jako serveru</p> <ul style="list-style-type: none"> • Zkontrolujte, zda je PC zapnutý. Během přístupu PC nevypínejte. • Pokud je na PC nainstalován bezpečnostní software, povolte připojení externích zařízení. Podrobnosti naleznete v příručce dodávané se zabezpečovacím softwarem. • Zatížení PC může být příliš vysoké nebo je aplikace serveru nestabilní. Zkuste následující: <ul style="list-style-type: none"> –Ukončete a restartujte serverovou aplikaci. –Restartujte PC. –Ukončete některé aplikace na PC. –Snižte obsah.
Změny na serveru nejsou provedeny, nebo se zobrazený obsah liší od obsahu serveru.	<ul style="list-style-type: none"> • Někdy se změny zobrazení televizoru nezobrazí, i když je obsah přidán nebo smazán ze serveru. V takovém případě se vrat'te o úroveň zpět a otevřete složku nebo server znovu.

Závada	Vysvětlení/řešení
Fotografie a hudba se nezobrazují nebo není vidět ikony.	<p>Předběžná kontrola</p> <ul style="list-style-type: none"> • Ověřte, zda připojené zařízení podporuje DLNA. • Postupy nejsou zaručené pro všechny servery. Funkce se liší podle vlastností serveru a daného obsahu. • Zapněte připojené zařízení. <p>Zkontrolujte připojení.</p> <ul style="list-style-type: none"> • Zkontrolujte, zda se kabel LAN nebo hlavní napájení serveru neodpojilo. <p>Zkontrolujte nastavení.</p> <ul style="list-style-type: none"> • Zkontrolujte zda je připojené zařízení zaregistrováno pod “Nastavení zobrazení serveru”. • Zkontrolujte správnost konfigurace serveru. • Zkontrolujte, zda je připojené zařízení připojeno k síti a je dostupné. • Pokud je “Nastavení IP adresy” v “Sít” pod “Nastavení sítě” nastaveno na “DHCP (DNS automatické)” nebo “DHCP (DNS ručně)”, může někdy rozpoznání zařízení trvat, když není DHCP server. Proveďte “Diagnostika serveru”.
Televizor nebyl nalezen zařízením kompatibilním s rendererem (ovladač).	<p>Zkontrolujte připojení.</p> <ul style="list-style-type: none"> • Zkontrolujte, zda se kabel LAN nebo hlavní napájení serveru neodpojilo. <p>Zkontrolujte nastavení.</p> <ul style="list-style-type: none"> • Zkontrolujte, zda je “Funkce Renderer” aktivován. • Zkontrolujte zda je připojené zařízení zaregistrováno pod “Kontrola přístupu Renderer”.
V nabídce Domov se pod "Sít" objeví jen několik ikon.	<ul style="list-style-type: none"> • To je normální, když není internetové připojení dostupné. Můžete použít tři již nainstalované widgety. Chcete-li použít více widgetů, zkontrolujte prosím, zda se kabel LAN nebo hlavní napájení routeru/modemu serveru neodpojilo. (*)
Používáte registrované widgety, ale nyní se u widgetů některé obsahy neobjeví.	<ul style="list-style-type: none"> • Zkontrolujte, zda se kabel LAN nebo hlavní napájení routeru/modemu serveru neodpojilo. (*) • Server poskytovatele widgetů může být mimo provoz. Zkuste použít widget později. <p>(*) Váš router/modem musí být pro připojení k internetu předem správně nastavený. Obrat' se prosím na svého poskytovatele internetové služby, který vám sdělí nastavení routeru/modemu.</p>
Obecně	
Některé programy nelze naladit.	<ul style="list-style-type: none"> • Zkontrolujte anténu nebo talíř. • Satelitní kabel může být zkratován, nebo mohou být závady v připojení kabelu. Zkontrolujte prosím kabel i připojení, pak vypněte televizor pomocí sít'ového vypínače Zap/Vyp, a pak ho znovu zapněte. • Zadaný kmitočet je mimo rozsah. Porad'te se prosím s příslušnou satelitní vysílací společností.
Zkreslení obrazu a/nebo zvuku.	<ul style="list-style-type: none"> • Udržujte televizor z dosahu zdrojů elektrického šumu, jako například automobilů, motocyklů, vysoušečů vlasů nebo optických zařízení. • Při instalaci volitelných zařízení ponechte určitý prostor mezi volitelným zařízením a televizorem. • Zkontrolujte anténní/kabelové připojení. • Uchovávejte televizní kabel antény/kabelu mimo ostatní propojovací kabely.
Televizor se automaticky vypne (televizor přejde do pohotovostního režimu).	<ul style="list-style-type: none"> • Zkontrolujte, zda je “Časovač vypnutí” aktivován, nebo potvrďte nastavení “Doba trvání” pro “Časovač zapnutí”. • Zkontrolujte, zda je “Vypnutí nečinného televizoru” aktivován. • Pokud není v televizním režimu po dobu 30 minut přijímán žádný signál a není provedena žádná činnost, televizor se automaticky přepne do pohotovostního režimu.
Televizor se automaticky zapne.	<ul style="list-style-type: none"> • Zkontrolujte, zda je “Časovač zapnutí” aktivován.

Závada	Vysvětlení/řešení
Některé vstupní zdroje nelze vybrat.	<ul style="list-style-type: none"> • Zvolte “AV předvolby” a zrušte nastavení “Přeskočit” pro vstupní zdroj.
Dálkové ovládání nefunguje.	<ul style="list-style-type: none"> • Vyměňte baterie.
Zařízení HDMI se neobjeví v “Seznam HDMI zařízení”.	<ul style="list-style-type: none"> • Zkontrolujte, zda je dané zařízení kompatibilní s Ovládání HDMI.
Nemůžete zvolit “Vyp” v “Ovládání HDMI”.	<ul style="list-style-type: none"> • Jestliže je nějaké zvukové zařízení kompatibilní s Ovládání HDMI připojeno k televizoru, nemůžete zvolit “Vyp” v této nabídce. Chcete-li změnit zvukový výstup k reproduktorům televizoru, zvolte “TV reproduktory” v nabídce “Reproduktor”.
Ne všechny kanály jsou naladěny pro kabel.	<ul style="list-style-type: none"> • Podívejte se na webové stránky technické podpory pro kabelové informace. http://support.sony-europe.com/TV/DVBC/

Introduction

Sony vous remercie d'avoir choisi ce téléviseur. Avant de l'utiliser, nous vous invitons à lire attentivement ce manuel et à le conserver pour vous y référer ultérieurement.

Le fabricant de ce produit est Sony Corporation, 1-7-1 Konan Minato-ku Tokyo, 108-0075 Japon. Son représentant autorisé concernant la CEM et la sécurité du produit est Sony Deutschland GmbH, Hedelfinger Strasse 61, 70327 Stuttgart, Allemagne. Veuillez vous référer aux adresses indiquées dans les documents d'entretien ou de garantie séparés concernant toute question relative à l'entretien ou la garantie.

Notes sur la fonction TV numérique

- Les fonctions du Téléviseur numérique (DVB) ne sont opérationnelles que dans les pays ou les zones assurant la diffusion des signaux numériques terrestres DVB-T (MPEG-2 et H.264/MPEG-4 AVC) ou dans les pays ou les zones couverts par un service de diffusion par câble DVB-C (MPEG-2 et H.264/MPEG-4 AVC) compatible. Vérifiez auprès de votre revendeur local que votre zone de résidence permet la réception du signal DVB-T ou renseignez-vous auprès de votre câblo-opérateur pour être sûr de la compatibilité du service DVB-C avec ce téléviseur.
- Il est possible que celui-ci vous facture des frais supplémentaires pour ce service et qu'il vous faille accepter ses conditions générales pour cette prestation.
- Ce téléviseur est conforme aux spécifications DVB-T et DVB-C mais sa compatibilité avec les futurs programmes numériques terrestres DVB-T et par le câble DVB-C ne peut en aucun cas être garantie.
- Certaines fonctions du Téléviseur numérique peuvent ne pas être disponibles dans tous les pays/régions et le service câblé DVB-C peut ne pas s'avérer totalement opérationnel avec certains opérateurs.

Pour une liste des câblo-opérateurs compatibles, consulter le site d'assistance Internet :

<http://support.sony-europe.com/TV/DVBC/>



- Sauf indication contraire, les illustrations utilisées dans le présent manuel sont celles du KDL-40V58xx.
- Dans le nom du modèle du téléviseur, "x" correspond au numéro associé à la variation d'intensité de couleur.

Informations sur les marques commerciales

DVB est une marque déposée du projet DVB.

HDMI, le logo HDMI et High-Definition Multimedia Interface sont des marques ou des marques déposées de HDMI Licensing, LLC.

DLNA et DLNA CERTIFIED sont des marques et/ou des marques de service de Digital Living Network Alliance.

Fabriqué sous licence de Dolby Laboratories. Dolby et le symbole à double D sont des marques de Dolby Laboratories.

"BRAVIA" et BRAVIA sont des marques de Sony Corporation.

"XMB"™ et "XrossMediaBar" sont des marques de Sony Corporation et Sony Computer Entertainment Inc.

DiSeqC™ est une marque déposée de EUTELSAT.



Table des matières

Guide de démarrage	4
Consignes de sécurité	8
Précautions	9
Contrôles/témoins de la télécommande et du téléviseur	10
Regarder la télévision	
Regarder la télévision	15
Mode d'emploi	
Mode d'emploi	17
Naviguer dans le Mode d'emploi	17
Informations complémentaires	
Installation des accessoires (Support mural).....	18
Spécifications	21
Dépannage	24

Guide de démarrage

Avant utilisation

Vérifier les accessoires

Cordon d'alimentation secteur (Type C-6)* (1)
(Excepté pour les modèles 37/32 pouces)

Pied (1) et vis (4)

RM-ED016 Télécommande (1)

RM-ED019 Télécommande (1) (KDL-46/40/37/
32W5820/5830/5840 uniquement)

Piles AA (type R6) (2)

* Ne pas retirer les ferrites.

Pour insérer les piles dans la télécommande

Appuyez sur le couvercle du compartiment des piles tout en le soulevant pour l'ouvrir.

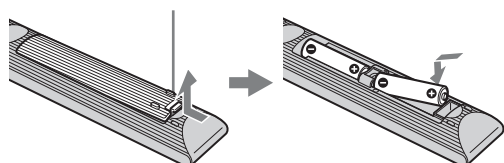

1: Fixation du pied

- 1 Ouvrez le carton et sortez-en le pied et les vis.
- 2 Placez le téléviseur sur le pied. Prenez garde à ne pas toucher les câbles.

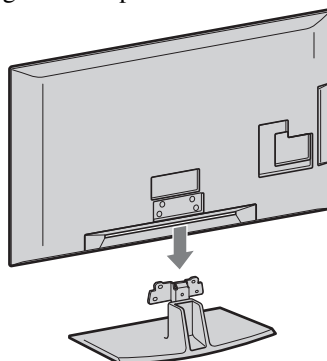

- 3 Fixez le téléviseur sur le pied en utilisant les vis fournies selon les marques des flèches ↑ qui guident les trous des vis.

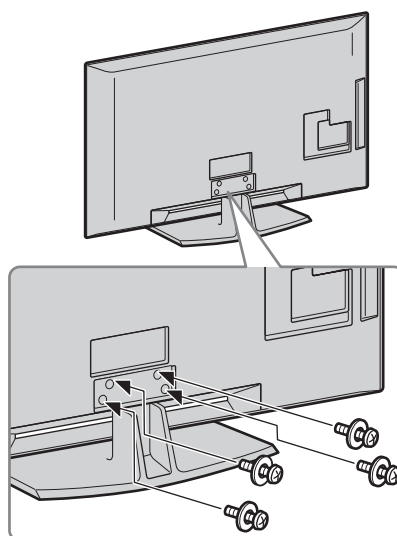

- Si vous utilisez un tournevis électrique, réglez son couple sur 1,5 N·m (15 kgf·cm) environ.

2: Raccordement d'une antenne/d'un décodeur numérique/d'un graveur (ex. graveur DVD)

Raccordement d'un décodeur numérique/d'un graveur (ex. graveur DVD) par PériTel

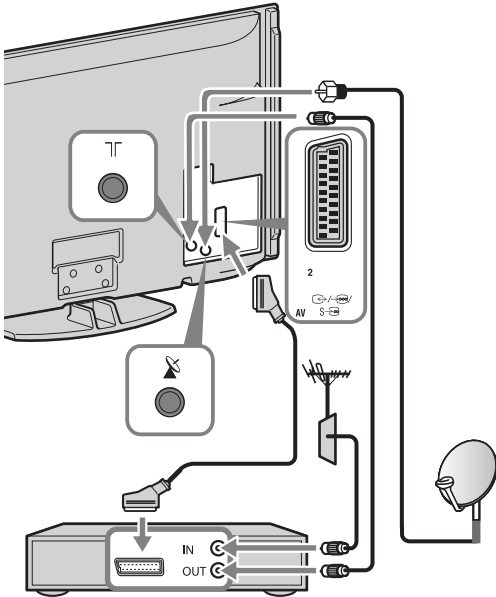

décodeur numérique/graveur (ex. graveur DVD)



- Vissez le connecteur satellite doucement à la main, n'utilisez aucun outil.
- Le téléviseur doit être éteint lorsque vous branchez l'antenne satellite.

Raccordement d'un décodeur numérique/d'un graveur (ex. graveur DVD) par HDMI

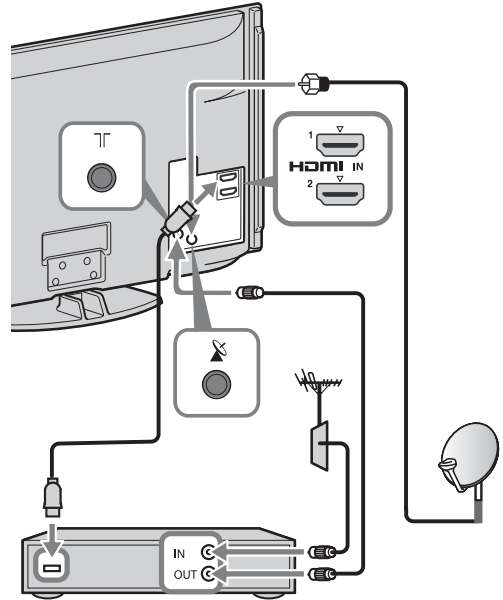

décodeur numérique/graveur (ex. graveur DVD)

3 : Protection du téléviseur contre les chutes

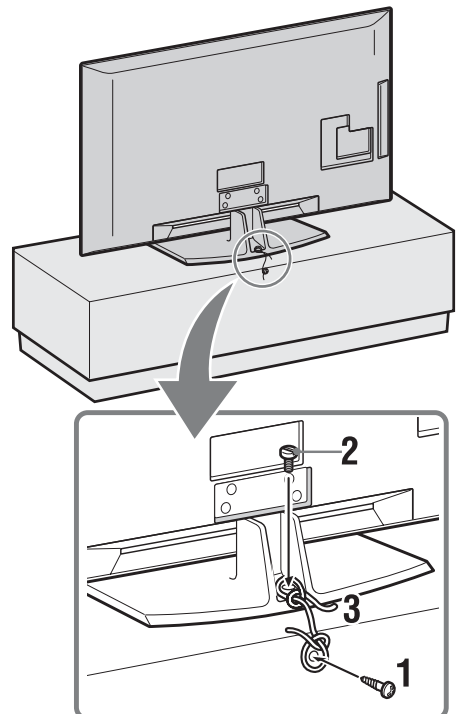

- 1 Fixez une vis à bois (4 mm de diamètre, non fournie) sur le meuble du téléviseur.
- 2 Installez une vis métallique (M4 × 20, non fournie) dans l'orifice du téléviseur.
- 3 Reliez la vis à bois et la vis mécanique à l'aide d'un lien résistant.

4 : Rangement des câbles

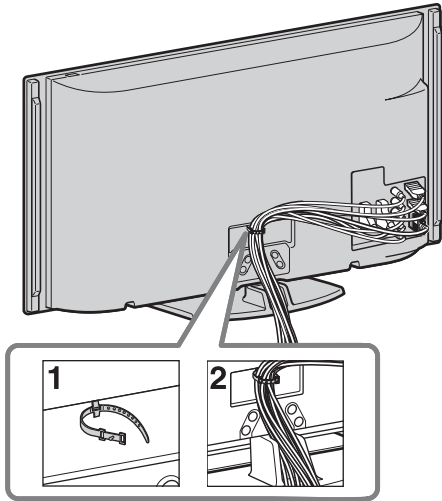

- Ne mêlez pas le cordon d'alimentation secteur avec d'autres câbles.

5: Premiers réglages



- 1 Branchez le téléviseur à la prise de courant.
- 2 Appuyez sur la touche  du téléviseur. La première fois que vous mettez sous tension le téléviseur, le menu Langue apparaît sur l'écran.

3

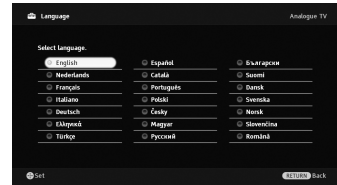

Suivez les instructions affichées à l'écran.

Mémorisation satellite auto: vérifiez que les réglages de mémorisation sont les mêmes que vos réglages satellite.

Mémo numérique auto: Quand vous sélectionnez “Câble”, nous vous recommandons de sélectionner “Recherche rapide” pour un réglage rapide. Réglez “Fréquence” et “Identification de réseau” selon les informations fournies par votre câblo-opérateur. Si vous ne trouvez aucune chaîne en utilisant “Recherche rapide”, essayez “Recherche complète” (même si cela peut prendre un certain temps). Pour une liste des câblo-opérateurs compatibles, consultez notre site d'assistance Internet : <http://support.sony-europe.com/TV/DVBC/>



- Vous pouvez aussi régler les chaînes manuellement.

Ordre des chaînes: Si vous souhaitez changer l'ordre des chaînes analogiques, suivez les instructions fournies dans “Ordre des chaînes”.

Préréglages Ecologiques: Quand vous sélectionnez “Oui”, les “écologie” passent aux valeurs recommandées pour réduire la consommation d'énergie.

Réglage de l'angle de vue du téléviseur

Ce téléviseur doit être réglé selon les angles apparaissant ci-dessous.

Régler les angles à gauche et à droite (pivoter)

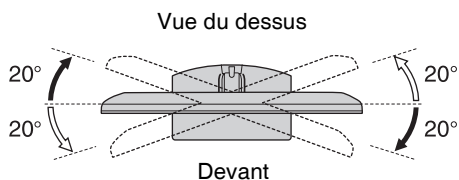

Démontage du pied de table du téléviseur



- Enlevez les vis en vous guidant avec les flèches  du téléviseur.
- Aucun motif ne justifie le démontage du pied de table du téléviseur, excepté une installation murale.

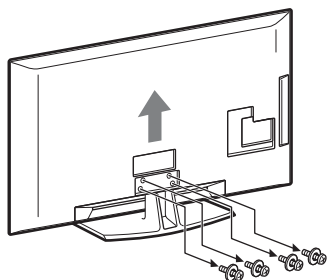

Consignes de sécurité

Installation/Mise en place

Installez et utilisez le téléviseur conformément aux instructions ci-dessous afin d'éviter tout risque d'incendie, d'électrocution ou autre dommage et/ou blessure.

Installation

- Le téléviseur doit être installé à proximité d'une prise de courant aisément accessible.
- Placez le téléviseur sur une surface stable et horizontale.
- L'installation murale du téléviseur doit être confiée à un technicien spécialisé.
- Pour des raisons de sécurité, il est vivement recommandé d'utiliser les accessoires Sony, notamment :
 - Support mural SU-WL500
- Veillez à bien utiliser les vis fournies avec le support mural lors de la mise en place des crochets de montage à l'arrière du téléviseur. Ces vis sont usinées de façon à mesurer entre 8 et 12 mm de long à partir de la surface de fixation du crochet de montage. Leur diamètre et leur longueur varient suivant le modèle de support mural. L'utilisation de vis autres que celles fournies peut occasionner des dégâts à l'intérieur du téléviseur ou provoquer sa chute, etc.

8 à 12 mm



Transport

- Avant de transporter le téléviseur, débranchez tous ses câbles.
- La présence de deux ou trois personnes est nécessaire pour le transport des téléviseurs de grande taille.
- Pour transporter le téléviseur à la main, saisissez-le de la manière illustrée ci-contre. N'exercez aucune pression sur le panneau LCD.
- Pour soulever ou déplacer le téléviseur, saisissez-le par sa base.
- Lorsque vous transportez le téléviseur, ne le soumettez pas à des secousses ou des vibrations excessives.
- Lorsque vous transportez le téléviseur pour le porter à réparer ou lorsque vous déménagez, glissez-le dans son emballage et son carton d'origine

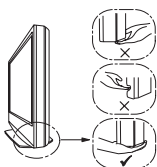

Aération

- Vous ne devez jamais obstruer les orifices d'aération du boîtier ni y introduire un objet quelconque.
- Laissez un espace libre autour du téléviseur, comme indiqué ci-dessous.

- Il est vivement recommandé d'utiliser le support mural Sony pour favoriser la circulation adéquate de l'air.

Installation murale

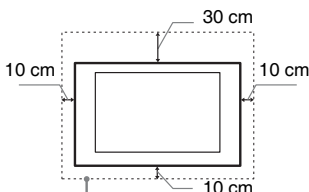

Laissez au moins cet espace libre autour du téléviseur.

Installation sur pied

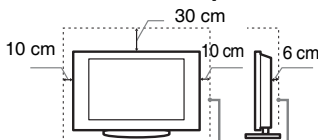

Laissez au moins cet espace libre autour du téléviseur.

- Pour une ventilation correcte, sans accumulation de salissures ni de poussière :
 - Ne placez pas le téléviseur à plat, à l'envers, vers l'arrière ou sur le côté.
 - Ne placez pas le téléviseur sur une étagère, un tapis, un lit ou dans un placard.
 - Ne couvrez pas le téléviseur avec des tissus tels que des rideaux, pas plus qu'avec des journaux, etc.
 - N'installez pas le téléviseur comme illustré ci-dessous.

La circulation de l'air est bloquée.

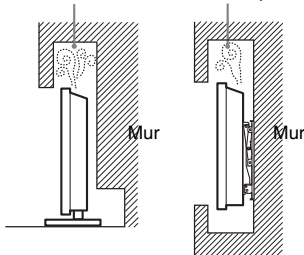

Cordon d'alimentation secteur

Manipulez le cordon et la prise d'alimentation secteur comme indiqué ci-dessous afin d'éviter tout risque d'incendie, d'électrocution ou autre dommage et/ou blessure :

- Utilisez uniquement un cordon d'alimentation Sony et pas d'une autre marque.
- Insérez la fiche à fond dans la prise secteur.
- Utilisez le téléviseur sur une alimentation de 220-240 V CA uniquement.
- Pour votre propre sécurité, assurez-vous que le cordon d'alimentation secteur est débranché lorsque vous réalisez des branchements et veillez à ne pas trébucher dans les câbles.
- Avant d'effectuer tout type d'intervention ou de déplacer le téléviseur, débranchez le cordon d'alimentation secteur de la prise de courant.
- Eloignez le cordon d'alimentation secteur des sources de chaleur.

- Débranchez la fiche du cordon d'alimentation secteur et nettoyez-la régulièrement. Si la fiche accumule de la poussière ou est exposée à l'humidité, son isolation peut se détériorer et un incendie peut se déclarer.

Remarques

- N'utilisez pas le cordon d'alimentation fourni avec un autre appareil.
- Ne pliez pas et ne tordez pas exagérément le cordon d'alimentation secteur. Cela pourrait mettre à nu ou rompre les fils conducteurs.
- Ne modifiez pas le cordon d'alimentation secteur.
- Ne posez jamais d'objet lourd sur le cordon d'alimentation secteur.
- Ne tirez jamais sur le cordon d'alimentation secteur proprement dit pour le débrancher.
- Veillez à ne pas brancher un trop grand nombre d'appareils sur la même prise de courant.
- Pour la prise de courant, n'utilisez pas une prise de mauvaise qualité.

Ce qu'il ne faut pas faire

N'installez/n'utilisez pas le téléviseur dans des lieux, environnements ou situations comparables à ceux répertoriés ci-dessous car sinon, il risque de ne pas fonctionner correctement ou de provoquer un incendie, une électrocution, d'autres dommages et/ou des blessures.

Lieu :

A l'extérieur (en plein soleil), au bord de la mer, sur un bateau ou voilier, à l'intérieur d'un véhicule, dans des établissements hospitaliers, des sites instables, exposés à la pluie, l'humidité ou à la fumée.

Environnement :



- Pour éviter les risques d'incendie, ne placez jamais de bougies ou d'autres flammes à proximité de l'appareil.
- Endroits excessivement chauds, humides ou poussiéreux ; accessibles aux insectes ; soumis à des vibrations mécaniques, à proximité d'objets inflammables (bougies, etc.). Le téléviseur ne doit être exposé à aucune forme d'écoulement ou d'éclaboussure. C'est pourquoi aucun objet rempli d'un liquide quelconque, comme un vase, ne doit être placé sur le téléviseur.

Situation:

N'utilisez pas le téléviseur avec les mains mouillées, sans son boîtier ou avec des accessoires non recommandés par le fabricant. En cas d'orage, débranchez le téléviseur de la prise secteur et de la prise d'antenne.

Eclats et projections d'objets :

- Ne projetez aucun objet en direction du téléviseur. Le verre de l'écran pourrait être brisé lors de l'impact et provoquer des blessures graves.
- Si la surface de l'écran se fendille, ne touchez pas le téléviseur avant d'avoir débranché le cordon d'alimentation secteur. Le non-respect de cette consigne peut entraîner un risque d'électrocution.

Au repos

- Si vous envisagez de ne pas utiliser le téléviseur pendant plusieurs jours, il est

conseillé de le débrancher de l'alimentation secteur pour des raisons de sécurité et de protection de l'environnement.

- Le téléviseur étant toujours sous tension lorsqu'il est simplement éteint, débranchez la fiche d'alimentation secteur de la prise de courant pour le mettre complètement hors tension.
- Toutefois, certains téléviseurs possèdent des caractéristiques dont le bon fonctionnement peut exiger que l'appareil demeure sous tension lorsqu'il est en mode veille.

Avec les enfants

- Ne laissez pas les enfants grimper sur le téléviseur.
- Conservez les petits accessoires hors de portée des enfants pour éviter tout risque d'ingestion accidentelle.

Si vous rencontrez les problèmes suivants...

Eteignez le téléviseur et débranchez immédiatement le cordon d'alimentation de la prise secteur si l'un des problèmes suivants devait survenir.

Contactez votre revendeur ou le centre de service après-vente Sony pour faire contrôler votre téléviseur par un technicien spécialisé.

Si :

- Le cordon d'alimentation secteur est endommagé.
- La prise de courant est de mauvaise qualité.
- Le téléviseur est endommagé après avoir subi une chute, un impact ou la projection d'un objet.
- Un objet liquide ou solide a pénétré à l'intérieur des ouvertures du boîtier.

Précautions

Regarder la télévision

- Regarder la télévision dans une pièce modérément éclairée ou peu éclairée ou pendant une période prolongée soumet vos yeux à un effort.
- Si vous utilisez un casque, réglez le volume de façon à éviter un niveau sonore excessif qui pourrait altérer votre capacité auditive.

Ecran LCD

- Bien que l'écran LCD soit fabriqué avec une technologie de haute précision et soit doté d'une définition de pixels effectifs de 99,99 % ou supérieure, il est possible que quelques points noirs ou points lumineux (rouges, bleus ou verts) apparaissent constamment sur l'écran. Ce phénomène est inhérent à la structure de l'écran LCD et n'indique pas un dysfonctionnement.
- N'appuyez pas sur le filtre avant, ne l'effrayez pas et ne placez pas d'objets sur ce téléviseur. L'image pourrait être instable ou l'écran LCD être endommagé.
- Si ce téléviseur est utilisé dans un environnement froid, l'image peut apparaître sale ou sombre. Ce n'est pas le signe d'un dysfonctionnement. Ce phénomène disparaît au fur et à mesure que la température augmente.
- Une image rémanente peut apparaître lorsque des images fixes sont affichées en continu. Elle peut disparaître au bout d'un certain temps.
- L'écran et le boîtier se réchauffent lorsque le téléviseur est en cours d'utilisation. Ceci n'a rien d'anormal.
- L'écran LCD contient une petite quantité de cristaux liquides. Certains tubes

fluorescents utilisés dans ce téléviseur contiennent également du mercure. Respectez les réglementations locales en vigueur concernant la mise au rebut de cet équipement.

Traitement et nettoyage du boîtier et de la surface de l'écran du téléviseur

Assurez-vous que le cordon d'alimentation secteur relié au téléviseur est débranché de la prise de courant avant d'entreprendre toute opération de nettoyage.

Pour éviter toute dégradation du matériau ou du revêtement de l'écran, respectez les précautions suivantes.

- Pour ôter la poussière du boîtier ou de la surface de l'écran, frottez délicatement avec un linge doux. En cas de saleté tenace, frottez avec un linge doux légèrement imprégné d'une solution à base de détergent doux dilué.
- N'utilisez jamais d'éponge abrasive, de produit de nettoyage alcalin/acide, de poudre à récurer ou de solvant volatil, qu'il s'agisse d'alcool, d'essence, de diluant ou d'insecticide. L'utilisation de ces produits ou tout contact prolongé avec des matériaux en caoutchouc ou en vinyle peut endommager la surface de l'écran et le matériau du boîtier.
- Le nettoyage régulier des ouvertures de ventilation est recommandé pour assurer une ventilation correcte.
- Si l'angle du téléviseur doit être réglé, déplacez lentement ce dernier pour éviter qu'il ne se désolidarise et tombe de son pied.

Appareils optionnels

- Eloigner le téléviseur de tout appareil ou équipement optionnel émettant des rayonnements électromagnétiques. Sinon, cela pourrait entraîner une déformation de l'image et/ou un bruit.
- Cet appareil a été testé et déclaré conforme aux limites de la directive EMC lors de l'utilisation de câbles de liaison de 3 mètres de long maximum.

Piles

- Respectez les polarités lors de l'insertion de piles.
- Ne mélangez pas des piles de types différents, ni des piles usagées avec des piles neuves.
- Respectez l'environnement lorsque vous jetez les piles. L'élimination des piles peut être réglementée dans certaines régions. Consultez les autorités locales.
- Manipulez la télécommande avec soin. Ne la laissez pas tomber, ne la piétinez pas et ne renversez aucun liquide sur celle-ci.
- Ne placez pas la télécommande à proximité d'une source de chaleur, dans un endroit exposé à la lumière directe du soleil ou dans une pièce humide.

Mise au rebut du téléviseur



Traitement des appareils électriques et électroniques en fin de vie
(Applicable dans

les pays de l'Union Européenne et aux autres pays européens disposant de systèmes de collecte sélective)

Ce symbole, apposé sur le produit ou sur son emballage, indique que ce produit ne doit

pas être traité avec les déchets ménagers. Il doit être remis à un point de collecte approprié pour le recyclage des équipements électriques et électroniques. En s'assurant que ce produit est bien mis au rebut de manière appropriée, vous aiderez à prévenir les conséquences négatives potentielles pour l'environnement et la santé humaine. Le recyclage des matériaux aidera à préserver les ressources naturelles. Pour des informations détaillées sur le recyclage de ce produit, veuillez contacter le service municipal local, le service chargé du traitement des déchets ménagers ou le magasin où vous avez acheté le produit.



Pb

Elimination des piles et accumulateurs usagés
(Applicable dans les pays de l'Union Européenne et aux autres pays européens disposant de systèmes de collecte sélective)

Ce symbole, apposé sur les piles et accumulateurs ou sur les emballages, indique que les piles et accumulateurs fournis avec ce produit ne doivent pas être traités comme de simples déchets ménagers. Sur certains types de piles, ce symbole apparaît parfois combiné avec un symbole chimique. Les symboles pour le mercure (Hg) ou le plomb (Pb) sont rajoutés lorsque ces piles contiennent plus de 0,0005% de mercure ou 0,004% de plomb. En vous assurant que ces piles et accumulateurs sont mis au rebut de façon appropriée, vous participez activement à la prévention des conséquences négatives que leur mauvais traitement pourrait provoquer sur l'environnement et sur la santé humaine. Le recyclage des matériaux contribue par ailleurs à la préservation des ressources naturelles. Pour les produits qui, pour des raisons de sécurité, de performances ou d'intégrité de données, nécessitent une connexion permanente à une pile ou à un accumulateur, il conviendra de vous adresser à un service technique qualifié pour effectuer son remplacement. En rapportant votre appareil électrique en fin de vie à un point de collecte approprié vous vous assurez que la pile ou l'accumulateur incorporé sera traité correctement. Pour tous les autres cas de figure et afin d'enlever les piles ou accumulateurs en toute sécurité de votre appareil, reportez-vous au manuel d'utilisation. Rapporter les piles ou accumulateurs usagés au point de collecte approprié pour le recyclage. Pour toute information complémentaire au sujet du recyclage de ce produit ou des piles et accumulateurs, vous pouvez contacter votre municipalité, votre déchetterie locale ou le point de vente où vous avez acheté ce produit.

Contrôles/témoins de la télécommande et du téléviseur

Contrôles de la télécommande et du téléviseur

Pour les modèles KDL-46/40/37/32W5820/5830/5840, veuillez consulter la brochure séparée.

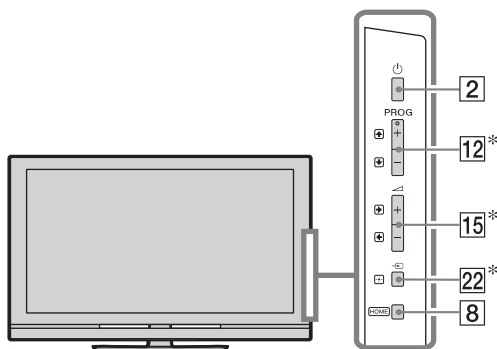

Les boutons du téléviseur fonctionnent de la même manière que ceux de la télécommande.

* Dans le menu du téléviseur, ces boutons fonctionneront comme ////.



- Les boutons numéro 5, , **PROG +** et **AUDIO** de la télécommande disposent de points tactiles. Ils vous serviront de référence lors de l'utilisation du téléviseur.

Bouton/ Interrupteur	Description
1 (Veille du téléviseur)	Met le téléviseur sous/hors tension depuis le mode veille.
2 (Alimentation)	Met le téléviseur sous/hors tension. <ul style="list-style-type: none">• Pour éteindre complètement le téléviseur (0 W, aucune consommation d'énergie), mettez le téléviseur hors tension et débranchez la fiche de la prise d'alimentation.



3 SCENE

Appuyez sur cette touche pour afficher le menu “Sélection scène”.

Lorsque vous sélectionnez l'option de scène souhaitée, les valeurs optimales de qualité de son et d'image pour la scène sélectionnée sont automatiquement réglées.

Appuyez sur $\uparrow/\downarrow/\leftarrow/\rightarrow$ pour sélectionner l'option de scène puis appuyez sur \oplus .

Cinéma: Affiche ces images/scènes exactement comme dans une ambiance de théâtre avec un son dynamique.

Photo: Affiche ces images/scènes qui reproduisent de manière authentique la texture et les couleurs d'une photo imprimée.

Sports: Affiche ces images/scènes pour vous faire apprécier une image et un son réalistes comme dans un stade.

Musique: Offre des effets de son qui vous feront sentir un son clair et dynamique comme dans un concert.

Jeu: Affiche ces images/scènes pour vous faire vivre votre expérience de jeu de manière optimale avec une superbe qualité d'image et de son.

Graphiques: Affiche ces images/scènes qui facilitent un visionnage prolongé de votre téléviseur et réduit la fatigue en affichant des images aux détails plus clairs.

Général: Réglages utilisateur actuels.

Auto: Les valeurs optimales de qualité de son et d'image pour la scène sélectionnée sont automatiquement réglées selon la source d'entrée ; il se peut qu'il n'y ait aucun effet, cela dépend des appareils branchés.



- En mode numérique, les options de “Scène” s'appliquent indépendamment pour les signaux HD (Haute-définition) et SD (Définition Standard).
- Lorsque vous mettez Mode Theatre (page 13) sur Oui, le réglage “Sélection scène” passe automatiquement à “Cinéma”.

4 AUDIO

En mode numérique : appuyez sur cette touche pour changer le mode Choix Son.

En mode numérique : Appuyez sur ce bouton pour changer la langue du programme en cours.

5 $\text{INFO}/?$ (Infos/ Télétexte affichage)

A chaque fois que vous appuyez sur le bouton, l'affichage change comme suit :

En mode numérique : Détails du programme en cours \rightarrow Détails du prochain programme (Pour Sony Guide uniquement).

En mode analogique : Numéro et mode d'écran de la chaîne en cours \rightarrow Informations sur l'horloge

En mode Télétexte : Affiche les informations masquées (par exemple, les réponses à un questionnaire) (page 15).

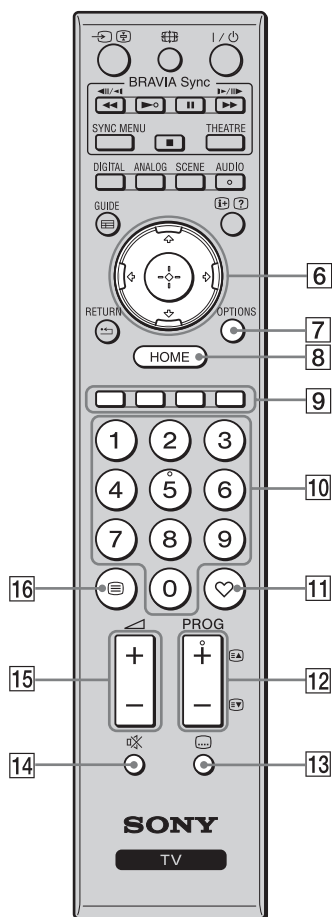

- 6** $\leftarrow/\rightarrow/\uparrow/\downarrow/\oplus$ Appuyez sur $\leftarrow/\rightarrow/\uparrow/\downarrow$ pour faire bouger le curseur à l'écran. Appuyez sur \oplus pour sélectionner/confirmer l'élément mis en évidence.
Lors de la reproduction d'un fichier photo : Appuyez sur \oplus pour faire une pause/redémarrer le diaporama. Appuyez sur \leftarrow/\rightarrow pour sélectionner le fichier précédent. Appuyez sur \uparrow/\downarrow pour sélectionner le fichier suivant.
Lors de la reproduction d'un fichier de musique/vidéo : Appuyez sur \oplus pour faire une pause/relancer la reproduction. Maintenez enfoncées les touches \leftarrow/\rightarrow pour une avance rapide/un retour rapide puis relâchez le bouton au moment où vous souhaitez reprendre la reproduction. Appuyez sur \uparrow pour commencer la reproduction au début du fichier. Appuyez sur \downarrow pour aller au fichier suivant.
-
- 7** **OPTIONS** Appuyez sur ce bouton pour afficher une liste contenant "Commande de périphérique" ou des raccourcis vers certains menus de réglage. Utilisez le menu "Commande de périphérique" pour faire fonctionner un équipement qui est compatible avec Commande pour HDMI. La liste des options varie selon la source d'entrée.
-
- 8** **HOME** Appuyez pour afficher le menu TV Home.
-
- 9** **Touches de couleurs** Quand les touches de couleurs sont disponibles, un guide d'opération apparaît à l'écran.
-
- 10** **Touches numériques** **En mode TV :** Appuyez pour sélectionner les chaînes. Pour les chaînes à partir du numéro 10, appuyez rapidement sur le deuxième chiffre.
En mode Télétexte : Appuyez pour entrer un numéro de page.
-
- 11** **♥ (Favori)** Appuyez pour afficher la liste des chaînes favorites que vous avez spécifiée.
-
- 12** **PROG +/-** EA/EY **En mode TV :** Appuyez pour sélectionner la chaîne suivante (+) ou précédente (-).
En mode Télétexte : Appuyez pour sélectionner la page suivante (EA) ou précédente (EY).
-
- 13** **☰ (Réglage sous-titre)** Appuyez pour changer la langue des sous-titres (en mode numérique uniquement).
-
- 14** **🔇 (coupure du son)** Appuyez sur cette touche pour couper le son. Appuyez de nouveau pour rétablir le son.
💡
• En mode veille, si vous souhaitez mettre le téléviseur sous tension sans le son, appuyez sur ce bouton.
-
- 15** **🔊 +/- (Volume)** Appuyez pour régler le volume.
-
- 16** **☰ (Télétexte)** Appuyez pour afficher les informations de texte (page 15).

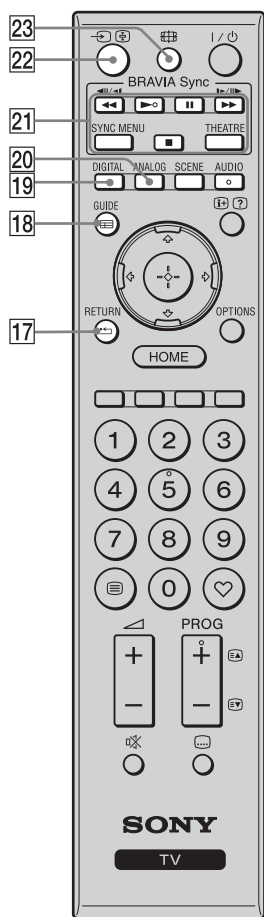

-
- 17** **RETURN** Appuyez pour retourner à l'écran précédent du menu affiché.
Lors de la reproduction d'un fichier photo/musique/vidéo : Appuyez pour arrêter la reproduction. (La liste des fichiers ou des dossiers est de nouveau affichée.)
-
- 18** **GUIDE (EPG)** Appuyez pour afficher le guide des programmes électroniques numériques (EPG).
-
- 19** **DIGITAL** Passe du mode analogique vers le dernier mode numérique sélectionné (DVB-S ou Antenne/Câble) Bascule entre deux modes numériques (DVB-S et Numérique(Antenne/Câble) lorsque le téléviseur fonctionne en mode numérique. Lorsque vous regardez des photos à partir d'un appareil raccordé : Appuyez pour revenir au mode TV normal.
-
- 20** **ANALOG** Appuyez pour afficher la dernière chaîne analogique visionnée.
Lorsque vous regardez des photos à partir d'un appareil raccordé : Appuyez pour revenir au mode TV normal.
-
- 21** **BRAVIA Sync** : Vous pouvez faire fonctionner l'appareil compatible avec BRAVIA Sync qui est raccordé à votre téléviseur.
SYNC MENU: Affiche le menu de l'appareil HDMI raccordé. Si vous affichez d'autres écrans d'entrée ou programmes, "Sélection Périph. HDMI" s'affiche en cas de pression sur cette touche.
THEATRE: Vous pouvez régler Mode Theatre sur Oui ou Non. Lorsque Mode Theatre est réglé sur Oui, la qualité de son optimale (si le téléviseur est raccordé à un système audio par un câble HDMI) et la qualité d'image pour des films sont automatiquement réglés.
-
- Si vous mettez le téléviseur hors tension, Mode Theatre est également éteint.
 - Quand vous changez le réglage "Sélection scène", Mode Theatre s'éteint automatiquement.
 - "Commande pour HDMI" (BRAVIA Sync) est disponible uniquement lorsqu'est raccordé l'appareil Sony qui porte le logo BRAVIA Sync ou BRAVIA Theatre Sync ou qui est compatible avec Commande pour HDMI.
-
- 22** **(Sélecteur d'entrée/Telétexte maintien)** **En mode TV :** Appuyez pour afficher une liste des entrées.
En mode Télétexte : Appuyez pour maintenir la page en cours.
-
- 23** **(Mode d'écran)** Appuyez pour changer le format d'écran (page 16).
-

Indicateurs

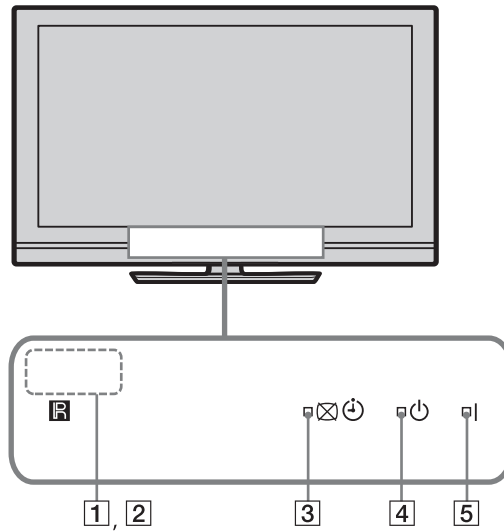

Indicateur	Description
1 Capteur de lumière	Ne posez jamais rien sur le capteur, cela pourrait gêner son fonctionnement.
2 Capteur de la télécommande	Reçoit des signaux de la télécommande. Ne posez jamais rien sur le capteur. Le capteur pourrait ne pas fonctionner correctement.
3 ☒ ⏻ (Sans image / Minuterie)	S'allume en vert lorsque vous sélectionnez "Sans image". S'allume en orange lorsque vous réglez la minuterie de veille.
4 ⏻ (Veille)	S'allume en rouge lorsque le téléviseur est en mode veille.
5 I (Alimentation)	S'allume en vert lorsque le téléviseur est sous tension.

A propos du guide d'opération sur l'écran du téléviseur

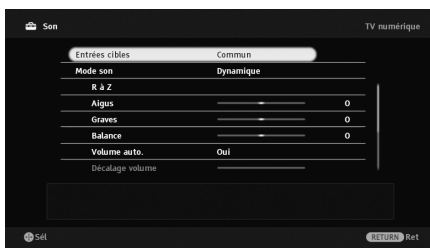





Guide d'opération

Exemple : Appuyez sur **⊕** ou **↩ RETURN** (voir **6** (page 12) ou **17** (page 13)).

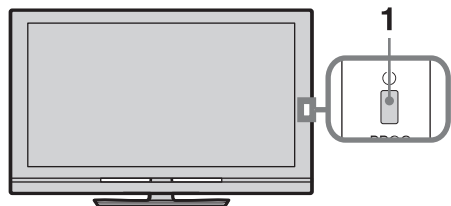
Le guide d'opération offre une aide concernant l'utilisation du téléviseur avec la télécommande et il s'affiche en bas de l'écran. Utilisez les boutons de la télécommande qui apparaissent sur le guide d'opération.

Regarder la télévision



- 1 Appuyez sur  sur le téléviseur pour le mettre hors tension.
Lorsque le téléviseur est en mode de veille (le témoin  (veille) situé à l'avant du téléviseur est rouge), appuyez sur la touche  de la télécommande pour mettre le téléviseur sous tension.
- 2 Appuyez sur **DIGITAL** pour passer en mode numérique ou satellite, ou appuyez sur **ANALOG** pour passer en mode analogique.







Les chaînes disponibles varient en fonction du mode.

- 3 Appuyez sur les touches numériques ou sur **PROG +/-** pour sélectionner la chaîne de télévision.



Pour sélectionner un programme numérique en utilisant le guide de programmes numériques électroniques (EPG).

En mode numérique



Une bannière d'informations apparaît promptement. Les icônes ci-dessous sont indiquées dans la bannière.

-  : Service radio
-  : Service Codage/Abonnement
-  : Plusieurs langues audio sont disponibles
-  : Sous-titres disponibles
-  : Sous-titres disponibles pour les malentendants
-  : Age minimum recommandé pour le programme actuel (de 4 à 18 ans)
-  : Verrouillage parental

Pour accéder à Télétexte

Appuyez sur . Chaque fois que vous appuyez sur , l'écran défile en boucle dans l'ordre suivant :





Télétexte et l'image TV → Télétexte → Non Télétexte (sortir du service Télétexte)

Pour sélectionner une page, appuyez sur les touches numériques ou sur /.

Pour maintenir l'affichage d'une page, appuyez sur .

Pour afficher des informations masquées, appuyez sur .



- Vous pouvez également sauter directement vers une page en sélectionnant le numéro de la page qui s'affiche sur l'écran. Appuyez sur  et / pour sélectionner le numéro de la page puis appuyez sur .
- Lorsque quatre éléments de couleur s'affichent au bas de la page Télétexte, vous pouvez accéder aux pages rapidement et facilement (FasText). Appuyez sur la touche de couleur correspondante pour accéder à la page indiquée.

Pour changer le Format écran manuellement

Appuyez sur  à plusieurs reprises pour sélectionner le Format écran souhaité.

Large+*

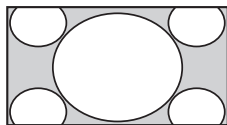

Agrandit la portion centrale de l'image. Les bords gauche et droit de l'image sont étirés pour s'adapter à l'écran 16:9.

4:3

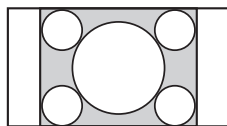

Affiche l'image 4:3 dans son format original. Des barres latérales apparaissent pour s'adapter à l'écran 16:9.

Plein

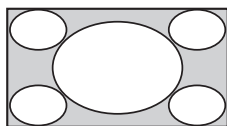

Etend horizontalement l'image 4:3 pour s'adapter à l'écran 16:9.

Zoom*

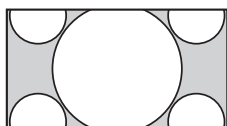

Affiche l'image cinémascope (format Letter Box) dans les proportions correctes.

14:9*

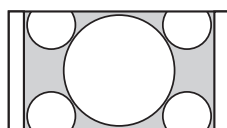

Affiche l'image 14:9 dans les proportions correctes. Par conséquent, des bandes sont visibles de chaque côté de l'image.

* Des parties de l'image peuvent être coupées en haut et en bas. Vous pouvez régler la position verticale de l'image. Appuyez sur  pour faire bouger l'image vers le haut ou vers le bas (ex. pour lire des sous-titres).



- Lorsque vous sélectionnez “Large+”, certains caractères et/ou lettres en haut et en bas de l'image peuvent ne pas être visibles. Dans ce cas, réglez “Amplitude verticale” dans le menu “Commande écran”.



- Lorsque “Auto 16:9” est réglé sur “Oui”, le téléviseur sélectionne automatiquement le mode le plus adapté au programme.
- Si les images source 720p, 1080i ou 1080p s'affichent avec des bandes noires sur les côtés de l'écran, sélectionnez “Large+” ou “Zoom” pour régler les images.

? Mode d'emploi

Mode d'emploi

Affiche le mode d'emploi à l'écran.

Naviguer dans le Mode d'emploi

- 1 Appuyez sur **HOME** pour afficher le XMB™.

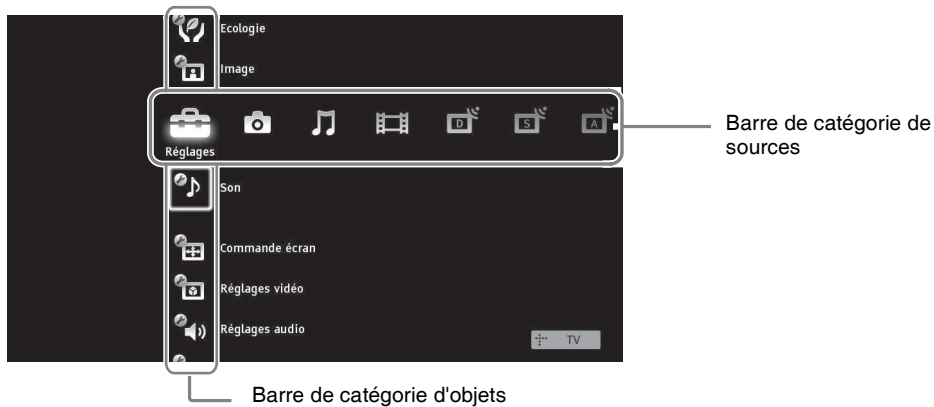

- 4 Appuyez sur \leftarrow/\rightarrow pour sélectionner des Réglages.
- 5 Appuyez sur \uparrow/\downarrow pour sélectionner le Mode d'emploi puis appuyez sur \oplus .
- 6 Appuyez sur \uparrow/\downarrow pour sélectionner un élément de la Table des matières puis appuyez sur \oplus . Utilisez le bouton de couleur correspondant pour aller à la page suivante ou la page précédente et pour revenir à la Table des matières. Si l'explication est liée à un autre élément, le symbole \ominus apparaîtra. Appuyez sur $\uparrow/\downarrow/\leftarrow/\rightarrow$ pour sélectionner \ominus puis appuyez sur \oplus . Appuyez sur \leftarrow **RETURN** pour revenir en arrière.
- 7 Appuyez sur **HOME** pour sortir.



- Le XMB™ (XrossMediaBar) est un menu de fonctions BRAVIA et de sources d'entrée affiché sur l'écran du téléviseur.

Installation des accessoires (Support mural)

Avis aux clients :

Pour des raisons de protection des produits et de sécurité, Sony recommande fortement que l'installation de votre téléviseur soit réalisée par des revendeurs Sony ou des prestataires agréés. N'essayez pas de l'installer vous-même.

Avis aux revendeurs Sony et aux prestataires :

Prêtez une attention particulière à la sécurité durant l'installation, l'entretien périodique et l'examen de ce produit.

Votre téléviseur peut être installé en utilisant le support mural SU-WL500 (vendu séparément).

- Consultez les Instructions fournies avec le support mural pour l'installer correctement.
- Consultez "Démontage du pied de table du téléviseur" (page 7).
- Consultez "Tableau des dimensions d'installation du téléviseur" (page 19).
- Consultez "Diagramme/tableau de localisation des vis et crochet" (page 20).



- Placez le téléviseur sur le pied de table lorsque vous assemblez le crochet de montage.

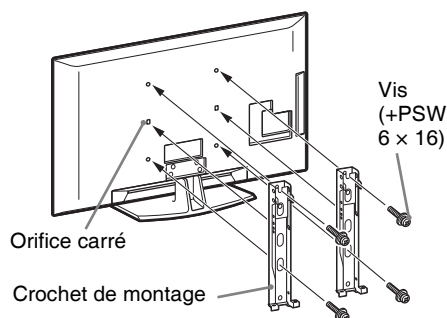

Une expertise suffisante est nécessaire pour installer ce produit, en particulier pour déterminer la résistance du mur qui doit supporter le poids du téléviseur. Assurez-vous de confier le montage de ce produit sur le mur à des revendeurs Sony ou des prestataires agréés et accordez une attention particulière à la sécurité pendant l'installation. Sony n'est pas responsable des dommages ou blessures conséquences d'une mauvaise utilisation ou d'une installation inappropriée.

Tableau des dimensions d'installation du téléviseur

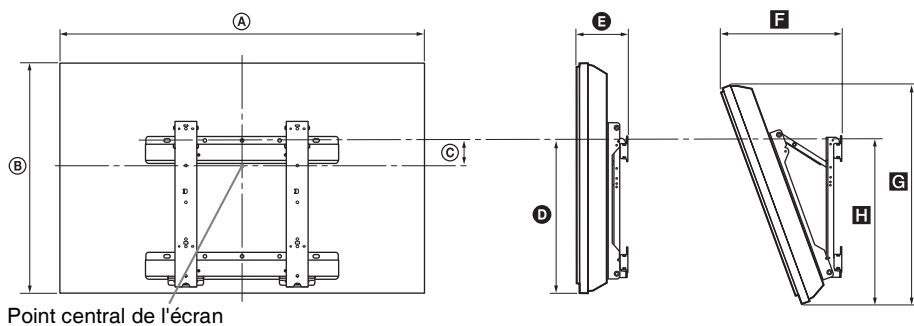

Unité : cm

Nom du modèle	Dimensions d'affichage		Dimension du centre de l'écran	Longueur pour chaque angle de montage				
	A	B		Angle (0°)		Angle (20°)		
				D	E	F	G	H
KDL-52V58xx	126,2	82,2	3,9	47,8	16,9	40,7	77,8	51,5
KDL-52W58xx	126,2	82,3	3,9	47,8	16,9	40,9	77,8	51,5
KDL-46V58xx	112,3	72,3	8,4	47,1	15,0	35,8	68,5	50,2
KDL-46W58xx	112,3	72,5	8,4	47,1	15,0	35,9	68,6	50,3
KDL-40V58xx	98,7	63,6	12,2	46,3	14,7	32,8	60,4	49,3
KDL-40W58xx	98,7	63,8	12,2	46,3	14,7	33,0	60,4	49,3
KDL-37V58xx	91,7	60,0	14,0	46,3	14,5	31,4	57,0	49,3
KDL-37W58xx	91,7	60,2	14,0	46,3	14,5	31,6	57,0	49,3
KDL-32V58xx	79,8	53,6	17,2	46,3	14,3	29,1	51,1	49,2
KDL-32W58xx	79,8	53,7	17,2	46,3	14,3	29,2	51,1	49,2

Les valeurs du tableau ci-dessus peuvent différer légèrement selon l'installation.

AVERTISS

Le mur sur lequel sera installé le téléviseur doit pouvoir supporter un poids d'au moins quatre fois celui du téléviseur. Consultez "Spécifications" (page 21) pour son poids.

Diagramme/tableau de localisation des vis et crochet

Nom du modèle	Localisation de la vis	Localisation du crochet
KDL-52V58xx	d, g	b
KDL-52W58xx	d, g	b
KDL-46V58xx	d, g	b
KDL-46W58xx	d, g	b
KDL-40V58xx	d, g	b
KDL-40W58xx	d, g	b
KDL-37V58xx	d, g	b
KDL-37W58xx	d, g	b
KDL-32V58xx	e, g	c
KDL-32W58xx	e, g	c

Localisation de la vis

Lors de l'installation du crochet de montage sur le téléviseur.

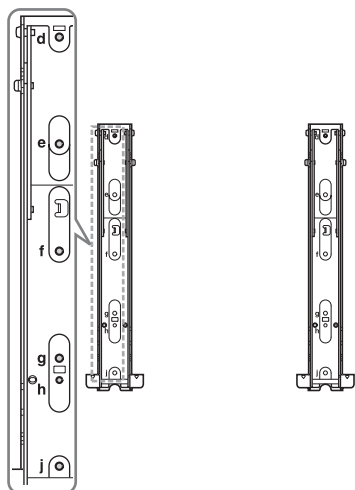





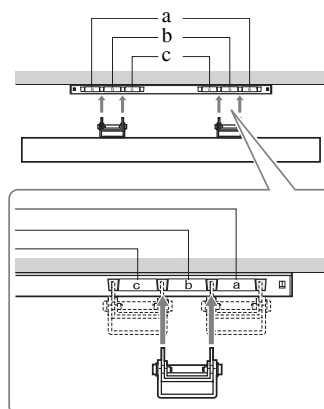



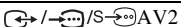



Localisation du crochet

Lors de l'installation du téléviseur sur le crochet de base.



Spécifications

Norme	
Type d'affichage	Ecran à cristaux liquides
Standard de télévision	Analogique : Selon le pays/la région sélectionné : B/G/H, D/K, L, I Numérique : DVB-T/DVB-C Satellite : DVB-S/DVB-S2
Norme Couleur/Vidéo	Analogique : PAL, PAL60 (uniquement entrée vidéo), SECAM, NTSC3.58, NTSC4.43 (uniquement entrée vidéo) Numérique : MPEG-2 MP@ML/HL, H.264/MPEG-4 AVC MP/HP@L4
Canaux couverts	Analogique : VHF : E2-E12/UHF : E21-E69/CATV : S1-S20/HYPER : S21-S41 D/K : R1-R12, R21-R69/L : F2-F10, B-Q, F21-F69/I : UHF B21-B69 Numérique : VHF/UHF Satellite : Fréquence IF 950-2150 MHz
Sortie son	10 W + 10 W
Prises entrée/sortie	
Câble antenne	Borne 75 ohms externe pour VHF/UHF
Antenne satellite	Connecteur femelle type-F IEC169-24, 75 ohm. DiSEqC 1.0, LNB 13V/18V & 22KHz tone
 AV1	Connecteur PériTel à 21 broches (norme CENELEC) comprenant entrée audio et vidéo, entrée RVB et sortie audio et vidéo TV.
 AV2	Connecteur PériTel à 21 broches (norme CENELEC) comprenant entrée audio et vidéo, entrée RVB et sortie audio et vidéo commutable.
 COMPONENT IN	Formats pris en charge : 1080p, 1080i, 720p, 576p, 576i, 480p, 480i Y : 1 Vp-p, 75 ohms, 0,3V négatif sync/Pb/Cb : 0,7 Vp-p, 75 ohms/ Pr/Cr : 0,7 Vp-p, 75 ohms
 COMPONENT IN	Entrée audio (prises phono)
HDMI IN1, 2, 3, 4	Vidéo : 1080/24p, 1080p, 1080i, 720p, 576p, 576i, 480p, 480i Audio : Linéaire deux canaux PCM 32, 44,1 et 48 kHz. 16, 20 et 24 bits, Dolby Digital Entrée audio analogique (mini-prise) (HDMI IN1 uniquement) Entrée PC (page 23)
 AV3	Entrée vidéo (prise phono)
 AV3	Entrée audio (prises phono)
 DIGITAL AUDIO OUT (OPTICAL)	Prise numérique optique (Linéaire deux canaux PCM, Dolby Digital)
	Sortie audio (prises phono)
 PC IN	Entrée PC (15 Dsub) (page 23) G : 0,7 Vp-p, 75 ohms, non Sync sur le vert/B : 0,7 Vp-p, 75 ohms/ R : 0,7 Vp-p, 75 ohms/HD : 1-5 Vp-p/VD : 1-5 Vp-p  Entrée audio PC (mini-prise)
	Port USB
	Prise casque
	Emplacement CAM (Module pour système à contrôle d'accès)
 LAN	Connecteur 10BASE-T/100BASE-TX (Selon l'environnement d'opération du réseau, la vitesse de connexion peut différer. Le débit et la qualité de la communication du 10BASE-T/100BASE-TX ne sont pas garantis pour ce téléviseur.)

Nom du modèle		KDL-52V58xx, 52W58xx	KDL-46V58xx, 46W58xx	KDL-40V58xx, 40W58xx	KDL-37V58xx, 37W58xx	KDL-32V58xx, 32W58xx
Alimentation et autres						
Puissance requise		220 V – 240 V AC, 50 Hz				
Taille de l'écran (mesuré en diagonale)		52 pouces / environ 132 cm	46 pouces / environ 117 cm	40 pouces / environ 102 cm	37 pouces / environ 94 cm	32 pouces / environ 81 cm
Résolution d'affichage		1 920 points (horizontal) x 1 080 lignes (vertical)				
Consommation électrique	en mode "Domicile"/ "Standard"	156 W (KDL-52V58xx) 164 W (KDL-52W58xx)	123 W (KDL-46V58xx) 142 W (KDL-46W58xx)	111 W (KDL-40V58xx) 110 W (KDL-40W58xx)	112 W (KDL-37V58xx) 117 W (KDL-37W58xx)	77 W (KDL-32V58xx) 71 W (KDL-32W58xx)
	en mode "Point de vente"/ "Intense"	254 W (KDL-52V58xx) 261 W (KDL-52W58xx)	203 W (KDL-46V58xx) 221 W (KDL-46W58xx)	177 W (KDL-40V58xx) 172 W (KDL-40W58xx)	169 W (KDL-37V58xx) 179 W (KDL-37W58xx)	109 W (KDL-32V58xx) 99 W (KDL-32W58xx)
Consommation d'énergie en mode veille* ¹		0,17 W (17 W lorsque "Démarrage rapide" est réglé sur "Oui")				
Consommation électrique annuelle moyenne* ²		228 kWh (KDL-52V58xx) 239 kWh (KDL-52W58xx)	179 kWh (KDL-46V58xx) 207 kWh (KDL-46W58xx)	162 kWh (KDL-40V58xx) 161 kWh (KDL-40W58xx)	163 kWh (KDL-37V58xx) 171 kWh (KDL-37W58xx)	112 kWh (KDL-32V58xx) 103 kWh (KDL-32W58xx)
Accessoires fournis		Voir la section "Vérifier les accessoires" (page 4).				
Accessoires en option	Support mural	SU-WL500				

Nom du modèle		KDL-52V58xx, 52W58xx	KDL-46V58xx, 46W58xx	KDL-40V58xx, 40W58xx	KDL-37V58xx, 37W58xx	KDL-32V58xx, 32W58xx
Dimensions (environ) (w x h x d)						
avec Pied de table	126,2 x 86,9 x 35,8 cm (KDL-52V58xx)	112,3 x 77,1 x 33,0 cm (KDL-46V58xx)	98,7 x 68,4 x 30,3 cm (KDL-40V58xx)	91,7 x 64,8 x 30,3 cm (KDL-37V58xx)	79,8 x 58,4 x 25,9 cm (KDL-32V58xx)	
	126,2 x 87,1 x 35,8 cm (KDL-52W58xx)	112,3 x 77,2 x 33,0 cm (KDL-46W58xx)	98,7 x 68,6 x 30,3 cm (KDL-40W58xx)	91,7 x 64,9 x 30,3 cm (KDL-37W58xx)	79,8 x 58,5 x 25,9 cm (KDL-32W58xx)	
sans Pied de table	126,2 x 82,2 x 11,5 cm (KDL-52V58xx)	112,3 x 72,3 x 9,6 cm (KDL-46V58xx)	98,7 x 63,6 x 9,3 cm (KDL-40V58xx)	91,7 x 60,0 x 9,1 cm (KDL-37V58xx)	79,8 x 53,6 x 8,9 cm (KDL-32V58xx)	
	126,2 x 82,3 x 11,5 cm (KDL-52W58xx)	112,3 x 72,5 x 9,6 cm (KDL-46W58xx)	98,7 x 63,8 x 9,3 cm (KDL-40W58xx)	91,7 x 60,2 x 9,1 cm (KDL-37W58xx)	79,8 x 53,7 x 8,9 cm (KDL-32W58xx)	
Poids (environ)						
avec Pied de table	35,0 kg (KDL-52V58xx)	27,0 kg (KDL-46V58xx)	20,5 kg (KDL-40V58xx)	18,0 kg (KDL-37V58xx)	14,5 kg (KDL-32V58xx)	
	35,5 kg (KDL-52W58xx)	27,5 kg (KDL-46W58xx)	21,0 kg (KDL-40W58xx)	18,5 kg (KDL-37W58xx)	15,0 kg (KDL-32W58xx)	
sans Pied de table	30,5 kg (KDL-52V58xx)	23,5 kg (KDL-46V58xx)	17,5 kg (KDL-40V58xx)	15,0 kg (KDL-37V58xx)	12,0 kg (KDL-32V58xx)	
	31,0 kg (KDL-52W58xx)	24,0 kg (KDL-46W58xx)	18,0 kg (KDL-40W58xx)	15,5 kg (KDL-37W58xx)	12,5 kg (KDL-32W58xx)	

*¹ La consommation spécifiée en mode de veille est atteinte une fois que le téléviseur a terminé tous les processus internes nécessaires.

*² 4 heures par jour et 365 jours par an.

La conception et les spécifications sont sujettes à modification sans préavis.

Tableau de compatibilité du signal d'entrée de l'ordinateur pour PC et HDMI IN 1, 2, 3, 4

Résolution			Fréquence horizontale (kHz)	Fréquence verticale (Hz)	Standard	
Signaux	Horizontal (Pixel)	x Vertical (Ligne)				
VGA	640	x	480	31,5	60	VESA
	640	x	480	37,5	75	VESA
	720	x	400	31,5	70	VESA
SVGA	800	x	600	37,9	60	VESA
	800	x	600	46,9	75	VESA
XGA	1024	x	768	48,4	60	VESA
	1024	x	768	56,5	70	VESA
	1024	x	768	60,0	75	VESA
WXGA	1280	x	720	45,0	60	EIA
	1280	x	768	47,4	60	VESA
	1280	x	768	47,8	60	VESA
	1280	x	960	60,0	60	VESA
	1360	x	768	47,7	60	VESA
SXGA	1280	x	1024	64,0	60	VESA
HDTV	1920	x	1080	66,6	60	VESA*
	1920	x	1080	67,5	60	EIA*

* La durée 1080p lorsqu'elle s'applique à l'entrée HDMI sera traitée comme la durée vidéo et non pas une durée d'ordinateur. Cela affecte les réglages du menu "Réglages vidéo" et du menu "Commande écran". Pour voir le contenu de l'ordinateur, réglez "Format écran" sur "Plein" et "Zone d'affichage" sur "Tous les pixels".



- L'entrée PC de ce téléviseur ne prend pas en charge le synchronisme sur le Vert ou le signal composite de synchronisation.
- L'entrée PC de ce téléviseur ne prend pas en charge les signaux entrelacés.
- Pour une meilleure qualité d'image, il est recommandé d'utiliser des signaux du tableau ci-dessus avec une fréquence verticale de 60 Hz (gras).

Dépannage

Vérifiez si le témoin  (veille) clignote en rouge.

Lorsque le témoin (veille) clignote

La fonction d'auto-diagnostic est activée.







- 1 Comptez le nombre de clignotements du témoin  (veille) après chaque pause de deux secondes.





Par exemple, le témoin clignote trois fois, s'éteint pendant deux secondes et clignote de nouveau trois fois.

- 2 Appuyez sur  sur le téléviseur pour le mettre hors tension, débranchez la prise d'alimentation et informez votre revendeur ou service après-vente Sony de la manière dont clignote le témoin (nombre de clignotements).

Lorsque le témoin (veille) ne clignote pas

- 1 Vérifiez les éléments ci-dessous.
- 2 Si le problème persiste, confiez votre téléviseur à un technicien qualifié.

Condition	Explication/Solution
Image	
Aucune image (l'écran est noir) et aucun son.	<ul style="list-style-type: none">• Vérifier le branchement du câble/de l'antenne.• Raccordez le téléviseur à la prise d'alimentation et appuyez sur  sur le téléviseur.• Lorsque le témoin  (veille) s'allume en rouge, appuyez sur I/.
Aucune image ou aucune information de menu de l'appareil branché au connecteur Péritel n'apparaît à l'écran.	<ul style="list-style-type: none">• Appuyez sur  pour afficher la liste des entrées puis sélectionnez l'entrée voulue.• Vérifiez le raccordement entre l'appareil optionnel et le téléviseur.
Image double ou fantôme.	<ul style="list-style-type: none">• Vérifier le branchement du câble/de l'antenne.• Vérifiez le raccordement et la direction de l'antenne.
Seuls des parasites ou de la neige apparaissent sur l'écran.	<ul style="list-style-type: none">• Vérifiez si l'antenne est brisée ou pliée.• Vérifiez si l'antenne n'a pas atteint le terme de sa vie utile (trois à cinq ans pour une utilisation normale, un à deux ans au bord de la mer).
L'image d'une chaîne s'accompagne de parasites/bruit.	<ul style="list-style-type: none">• Réglez la commande "AFT" (Automatic Fine Tuning) pour améliorer la réception de l'image.
Des petits points noirs et/ou brillants apparaissent à l'écran.	<ul style="list-style-type: none">• L'écran est composée de pixels. La présence de petits points noirs et/ou brillants (pixels) à l'écran n'est pas le signe d'une défaillance.
Les contours de l'image sont déformés.	<ul style="list-style-type: none">• Sélectionnez "Standard" ou "Non" dans "Motionflow" (excepté pour KDL-52V58xx, 46V58xx, 40V58xx, 37V58xx, 32V58xx).• Changez le réglage actuel de "Mode Film" à d'autres réglages.
L'image ne s'affiche pas en couleurs.	<ul style="list-style-type: none">• Sélectionnez "R à Z".
L'image de l'appareil raccordé aux prises  COMPONENT IN ne s'affiche pas en couleur, ou elle s'affiche avec des couleurs irrégulières.	<ul style="list-style-type: none">• Vérifier le branchement des prises  COMPONENT IN et vérifiez que les fiches sont bien enfoncées dans leurs prises respectives.

Condition	Explication/Solution
Aucune image de l'appareil raccordé n'apparaît à l'écran.	<ul style="list-style-type: none"> • Allumez l'appareil raccordé. • Vérifiez le raccordement des câbles. • Appuyez sur  pour afficher la liste des entrées puis appuyez sur l'entrée voulue. • Insérez correctement la carte mémoire ou un autre matériel de stockage dans l'appareil photo numérique. • Utilisez la carte mémoire d'un appareil photo numérique ou un autre appareil de stockage qui a été formaté selon le mode d'emploi fourni avec l'appareil photo numérique. • Les opérations ne sont pas garanties pour tous les appareils USB. En outre, les opérations peuvent différer selon les fonctions de l'appareil USB et la vidéo reproduite.
Vous ne pouvez pas sélectionner l'appareil raccordé dans le menu Home ou vous ne pouvez pas détecter l'entrée.	<ul style="list-style-type: none"> • Vérifiez le raccordement des câbles. • Configurez le serveur pour qu'il soit reproduit dans le menu Home.
Son	
L'image est bonne mais il n'y a aucun son.	<ul style="list-style-type: none"> • Appuyez sur  +/- ou  (coupure du son). • Vérifiez si l'option "Haut-parleur" est réglée sur "Haut-parleur TV". • Lors de l'utilisation de l'entrée HDMI avec le son CD ou DVD Super Audio, DIGITAL AUDIO OUT (OPTICAL) peut ne pas restituer en sortie les signaux audio.
Chaînes	
Vous ne pouvez pas sélectionner la chaîne que vous voulez.	<ul style="list-style-type: none"> • Basculez entre les modes numérique et analogique et sélectionnez la chaîne numérique ou analogique désirée.
Certaines chaînes n'affichent aucune image.	<ul style="list-style-type: none"> • Cette chaîne est disponible uniquement sous abonnement/cryptée. Abonnez-vous au service télévisuel payant. • La chaîne n'est utilisée que pour les données (pas pour l'image ou le son). • Contactez l'émetteur pour obtenir les détails sur la transmission.
Vous ne pouvez pas voir les chaînes numériques.	<ul style="list-style-type: none"> • Adressez-vous à un installateur local pour savoir si les émissions numériques existent dans votre zone. • Augmentez le gain de l'antenne.
Réseau domestique	
Les résultats du diagnostic indiquent un échec.	<p>Vérifiez les branchements</p> <ul style="list-style-type: none"> • Utilisez un câble droit pour le câble LAN. • Vérifiez si le câble est fermement branché. • Vérifiez la connexion entre le téléviseur et le router. <p>Vérifiez la configuration</p> <ul style="list-style-type: none"> • Changez l'adresse IP pour le serveur DNS ("Vérifier le raccordement réseau") en consultant les éléments suivants. <ul style="list-style-type: none"> –Contactez votre fournisseur d'accès Internet. –Spécifiez l'adresse IP du routeur si vous ne connaissez pas si le DNS de votre fournisseur d'accès Internet.
Impossible de trouver le serveur, de récupérer une liste et aucune reproduction.	<ul style="list-style-type: none"> • Une fois que vous avez changé la configuration du serveur, mettez le téléviseur hors tension en appuyant sur  sur le téléviseur. • Exécutez "Diagnostics de serveur". <p>Lorsque vous utilisez un ordinateur comme serveur</p> <ul style="list-style-type: none"> • Vérifiez que l'ordinateur est allumé. N'éteignez pas l'ordinateur lors de l'accès. • Si un logiciel de sécurité est installé sur l'ordinateur, assurez-vous qu'il autorise les connexions avec des appareils externes. Pour plus d'informations, consultez le mode d'emploi fourni avec le logiciel de sécurité. • La charge sur l'ordinateur peut devenir trop importante ou l'application du serveur peut devenir instable. Essayez les actions suivantes : <ul style="list-style-type: none"> –Arrêtez l'application du serveur et redémarrez-la. –Redémarrez l'ordinateur. –Réduisez le nombre d'applications qui fonctionnent sur l'ordinateur. –Réduisez la quantité de contenu.

Condition	Explication/Solution
Les changements sur le serveur ne sont pas appliqués ou les contenus affichés diffèrent du contenu du serveur.	<ul style="list-style-type: none"> Parfois les changements ne sont pas appliqués à ce qui est affiché sur l'écran du téléviseur même si le contenu a été ajouté et/ou effacé du serveur. Dans ce cas, reculez d'un niveau et essayez d'ouvrir de nouveau le dossier ou le serveur.
Les fichiers photo, musique et/ou vidéo n'apparaissent pas ou les icônes ne s'affichent pas.	<p>Vérification préliminaire</p> <ul style="list-style-type: none"> Vérifiez que l'appareil raccordé est compatible avec DLNA. Les opérations ne sont pas garanties pour tous les serveurs. De plus, les opérations diffèrent selon les fonctions du serveur et le contenu en question. Allumez l'appareil raccordé. <p>Vérifiez les branchements</p> <ul style="list-style-type: none"> Vérifiez que le câble LAN et/ou le cordon d'alimentation du serveur n'ont pas été débranchés. <p>Vérifier la configuration</p> <ul style="list-style-type: none"> Vérifiez que l'appareil raccordé est enregistré dans "Paramètres d'affichage des serveurs". Vérifiez que le serveur est correctement configuré. Vérifiez que l'appareil sélectionné est raccordé au réseau et que l'accès est autorisé. Si "Paramètres d'adresse IP" dans "Réseau", "Paramètres réseau" est réglé sur "DHCP (DNS automatique)" ou "DHCP (DNS manuel)", cela peut prendre un certain temps pour reconnaître les appareils s'il n'y a pas serveur DHCP. Exécutez "Diagnostics de serveur".
Le téléviseur ne peut être trouvé par l'appareil compatible avec renderer (le controller).	<p>Vérifiez les branchements</p> <ul style="list-style-type: none"> Vérifiez que le câble LAN et/ou le cordon d'alimentation du serveur n'ont pas été débranchés. <p>Vérifiez la configuration</p> <ul style="list-style-type: none"> Vérifiez si la fonction "Fonction Renderer" est activée. Vérifiez que l'appareil raccordé est enregistré "Contrôle d'accès Renderer".
Seules quelques icônes apparaissent sous le "Réseau" dans le menu Home.	<ul style="list-style-type: none"> Cela est normal lorsque la connexion internet n'est pas disponible. Vous pouvez utiliser correctement trois Widgets pré-installés. Pour profiter de davantage de Widgets, vérifiez que le câble LAN et/ou le cordon d'alimentation du router/modem n'a pas été débranché. (*)
Vous avez utilisé des Widgets enregistrés, mais désormais certains contenus n'apparaîtront pas sur les Widgets.	<ul style="list-style-type: none"> Vérifiez que le câble LAN et/ou le cordon d'alimentation du router/modem n'a pas été débranché. (*) Le serveur du fournisseur de Widget est peut-être hors service. Réessayez ultérieurement d'utiliser le Widget. (*) Votre router/modem doit être correctement configuré pour qu'il se connecte à internet par avance. Veuillez contacter votre fournisseur d'accès Internet pour la configuration de votre router/modem.
Général	
Certains programmes ne peuvent pas être mémorisés.	<ul style="list-style-type: none"> Vérifiez l'antenne ou la parabole. Le câble satellite est peut-être court-circuité ou il peut avoir des problèmes de connexion. Vérifiez le câble et la connexion puis éteignez le téléviseur avec l'interrupteur On / Off et allumez de nouveau. La fréquence que vous avez saisie est hors limites. Veuillez consulter le fournisseur de programme satellite.
Image et/ou son déformé	<ul style="list-style-type: none"> Éloignez le téléviseur des sources de parasites électriques notamment les voitures, les motos, les sèche-cheveux ou encore les appareils optiques. Lorsque vous installez les appareils optionnels, laissez un espace entre ceux-ci et le téléviseur. Vérifiez le raccordement de l'antenne/du câble. Éloignez le câble d'antenne/du système câblé des autres câbles.

Condition	Explication/Solution
Le téléviseur s'éteint automatiquement (il passe en mode veille)	<ul style="list-style-type: none"> • Vérifiez si "Arrêt programmé" est activé ou confirmez le réglage "Durée" de "Marche programmée". • Vérifiez si la fonction "Mise en veille du téléviseur" est activée. • En l'absence de signal et si vous n'appuyez sur aucune touche pendant 30 minutes, le téléviseur passe automatiquement en mode veille.
Le téléviseur s'allume automatiquement	<ul style="list-style-type: none"> • Vérifiez si la fonction "Marche programmée" est activée.
Certaines sources d'entrées ne peuvent pas être sélectionnées	<ul style="list-style-type: none"> • Sélectionnez "Présél. audio/vidéo" et annulez le réglage "Saut" pour la source d'entrée.
La télécommande ne fonctionne pas	<ul style="list-style-type: none"> • Remplacez les piles.
Les appareils HDMI n'apparaissent pas dans la "Liste des périph. HDMI".	<ul style="list-style-type: none"> • Vérifiez que vos appareils sont compatibles avec la Commande pour HDMI.
Vous ne parvenez pas à sélectionner "Non" dans "Commande pour HDMI".	<ul style="list-style-type: none"> • Si un appareil audio compatible avec la Commande pour HDMI est raccordé au téléviseur, vous ne pouvez pas sélectionner "Non" dans ce menu. Pour changer la sortie audio du haut-parleur du téléviseur, sélectionnez "Haut-parleur TV" dans le menu "Haut-parleur".
Tous les canaux ne sont pas mémorisés pour le câble.	<ul style="list-style-type: none"> • Consultez les informations concernant le fournisseur d'accès au câble sur le site web d'assistance. http://support.sony-europe.com/TV/DVBC/

Introduzione

Grazie per avere scelto questo prodotto Sony. Prima di mettere in funzione il televisore, si prega di leggere attentamente il presente manuale e di conservarlo per farvi riferimento in futuro.

Il fabbricante di questo prodotto è Sony Corporation, 1-7-1 Konan Minato-ku Tokyo, 108-0075 Giappone. Il rappresentante autorizzato per la CEM e per la sicurezza del prodotto è Sony Deutschland GmbH, Hedelfinger Strasse 61, 70327 Stuttgart, Germania. Per riparazioni o questioni di garanzia, rivolgersi agli indirizzi indicati nei documenti di assistenza o garanzia forniti a parte.

Note sul funzionamento del televisore digitale

- Le funzioni relative al televisore digitale (DVB) saranno attive esclusivamente in paesi o zone dove vengano trasmessi i segnali digitali terrestri DVB-T (MPEG-2 e H.264/MPEG-4 AVC) o dove sia disponibile un servizio via cavo DVB-C compatibile (MPEG-2 e H.264/MPEG-4 AVC). Verificare con il proprio rivenditore locale la possibilità di ricevere un segnale DVB-T nella zona di residenza o chiedere al fornitore di servizi via cavo se il servizio DVB-C è adatto al funzionamento integrato con questo televisore.
- Il vostro fornitore di servizi via cavo potrà addebitare un costo aggiuntivo per tale servizio e richiedere che vengano accettati i propri termini e condizioni commerciali.
- Sebbene questo televisore segua le specifiche DVB-T e DVB-C, non è possibile garantire la compatibilità con future trasmissioni digitali terrestri DVB-T e digitali via cavo DVB-C.
- Alcune funzioni del televisore digitale potranno non essere disponibili in alcuni paesi/regioni e il cavo DVB-C potrà non funzionare correttamente con tutti i fornitori.

Per ottenere un elenco dei fornitori di servizi via cavo supportati, visitare il sito web per l'assistenza:

<http://support.sony-europe.com/TV/DVBC/>



- Le illustrazioni utilizzate nel presente manuale si riferiscono al modello KDL-40V58xx salvo diversamente specificato.
- Le cifre "x" che compaiono nel nome del modello, identificano il colore del prodotto.

Informazioni sui marchi

DVB è un marchio depositato del progetto DVB.

HDMI, il logo HDMI e High-Definition Multimedia Interface sono marchi di fabbrica o marchi depositati di HDMI Licensing LLC.

DLNA e DLNA CERTIFIED sono marchi depositati e/o marchi di servizio di Digital Living Network Alliance.

Prodotto su licenza di Dolby Laboratories. Dolby e il simbolo doppio D sono marchi depositati di Dolby Laboratories.

"BRAVIA" e BRAVIA sono marchi depositati di Sony Corporation.

"XMB"™ e "XrossMediaBar" sono marchi depositati di Sony Corporation e Sony Computer Entertainment Inc.

DiSEqC™ è un marchio depositato di EUTELSAT.



Sommario

<i>Guida per l'uso</i>	4
Informazioni di sicurezza	8
Precauzioni	9
Comandi/Indicatori del Telecomando e della TV	10
<i>Visione del televisore</i>	
Visione del televisore	15
<i>Manuale di istruzioni</i>	
Manuale di istruzioni	17
Visione del Manuale di istruzioni	17
<i>Informazioni utili</i>	
Istallazione degli accessori (staffa per il montaggio a parete)	18
Caratteristiche tecniche	21
Ricerca guasti	24

Prima di mettere in funzione il televisore, si prega di leggere attentamente "Informazioni di sicurezza" (pagina 8). Conservare il manuale per farvi riferimento in futuro.

Prima dell'uso

Controllare gli accessori

Cavo di alimentazione (Tipo C-6)* (1) (Tranne per 37/32 pollici)

Supporto (1) e viti (4)

RM-ED016 Telecomando (1)

RM-ED019 Telecomando (1) (solo KDL-46/40/37/32W5820/5830/5840)

Batterie AA (tipo R6) (2)

* Non togliere i nuclei di ferrite.

Inserimento delle batterie nel telecomando

Per aprire, premere e sollevare il coperchio.

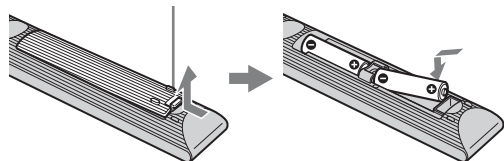

1: Fissaggio del supporto

- 1 Aprire la scatola di cartone ed estrarre il supporto e le viti.
- 2 Collocare il televisore sul supporto. Prestare attenzione a non interferire con i cavi.

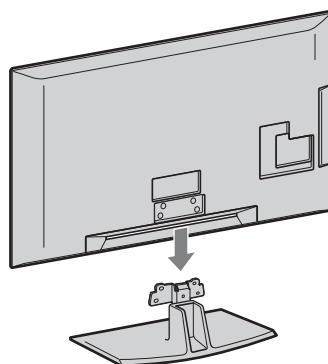

- 3 Fissare il televisore al supporto in base all'indicazione delle frecce  che fungono da guida per i fori delle viti utilizzando le viti appositamente fornite.

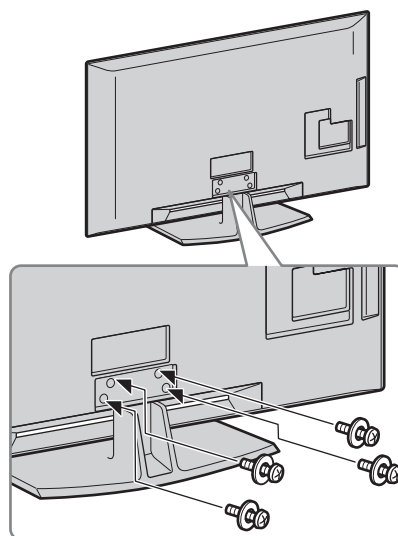

- Qualora si utilizzi un cacciavite elettrico, impostare la coppia di serraggio a circa 1,5 N·m (15 kgf·cm).

2: Collegamento dell'antenna/del Set Top Box/del registratore (ad es. un registratore DVD)

Collegare un Set Top Box/registratore (ad es. un registratore DVD) con la SCART

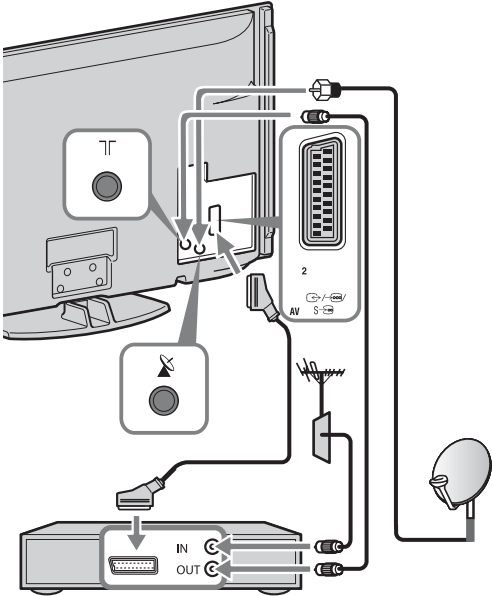

Set Top Box/registratore (ad es. un registratore DVD)



- Avvitare dolcemente il connettore del satellite a mano, non utilizzare strumenti.
- La TV deve essere spenta quando si collega un'antenna satellite.

Collegare un Set Top Box/registratore (ad es. un registratore DVD) con la HDMI

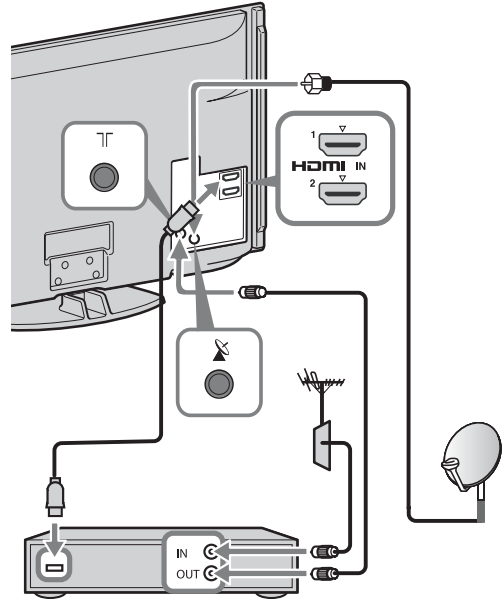

Set Top Box/registratore (ad es. un registratore DVD)

3: Fissaggio antirovesciamento del televisore

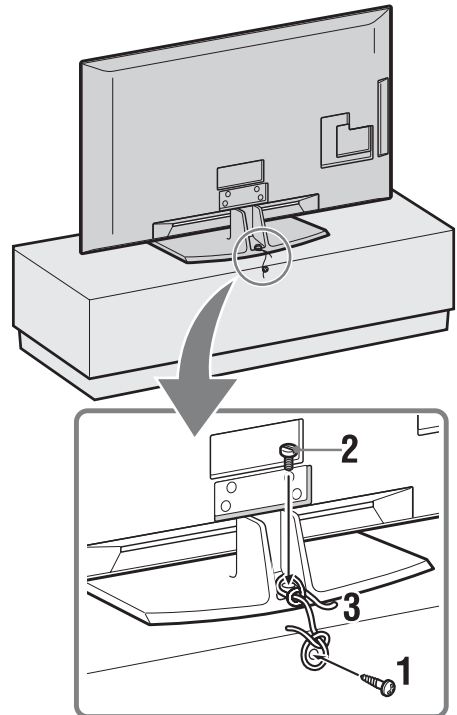

- 1 Installare una vite per legno (4 mm di diametro, non in dotazione) nel supporto del televisore.
- 2 Installare una vite per ferro (M4 × 20, non in dotazione) nell'apposito foro posto sul basamento del televisore.
- 3 Legare tra di loro la vite per il legno e quella per il ferro con una corda resistente.

4: Raggruppamento dei cavi

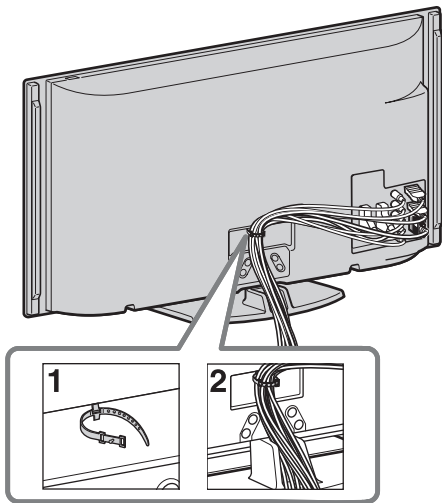

- Non unire il cavo di alimentazione/cavo AC ad altri cavi.

5: Esecuzione dell'impostazione iniziale



- 1 Collegare il televisore alla presa di rete.
- 2 Premere sul televisore.
La prima volta che si accende il televisore, sullo schermo compare il menu Lingua.

3

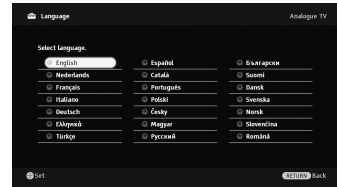

Seguire le istruzioni sullo schermo.

Auto Preselezione Satellite:

confermare che le impostazioni di sintonizzazione siano uguali alle impostazioni del proprio satellite.

Preselezione Digitale Automatica:

Quando si seleziona “via Cavo”, consigliamo di selezionare “Scansione rapida” per una sintonizzazione rapida. Impostare “Frequenza” e “ID rete” in base alle informazioni indicate dal fornitore del cavo. Se non si trova nessun canale utilizzando “Scansione rapida”, provare con “Scansione completa” (anche se ciò può richiedere del tempo).

Per ottenere un elenco dei fornitori di servizi via cavo supportati, visitare il sito web per l'assistenza:

<http://support.sony-europe.com/TV/DVBC/>



- Si possono sintonizzare i canali anche manualmente.

Ordinamento Programmi: Se si desidera modificare l'ordine dei canali analogici, seguire i passi indicati in “Ordinamento Programmi”.

Impostazione Eco: Quando si seleziona “Sì”, le impostazioni “Eco” assumono i valori consigliati per ridurre il consumo di energia.

Regolare l'angolazione di visualizzazione della TV

Questa TV si può regolare entro le angolazioni sottoindicate.

Regolare l'angolazione sinistra e destra (piattaforma girevole)

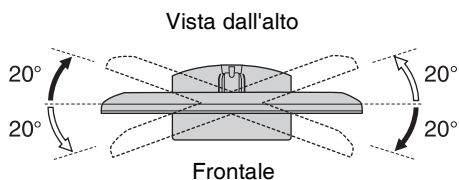

Rimozione del supporto da tavolo dal televisore



- Togliere le viti indicate dal simbolo delle frecce  dal televisore.
- Non rimuovere il supporto da tavolo per nessuna ragione salvo che per montare il televisore a parete.

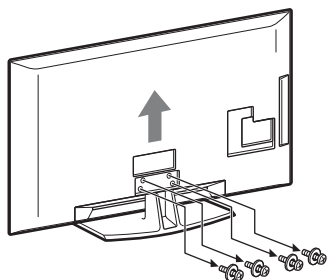

Informazioni di sicurezza

Installazione/Impostazione

Installare e utilizzare il televisore attenendosi alle istruzioni fornite di seguito al fine di evitare il rischio di incendi, scosse elettriche o danni e/o lesioni.

Installazione

- Il televisore deve essere installato in prossimità di una presa di rete facilmente accessibile.
- Collocare il televisore su una superficie piana e stabile.
- Per l'installazione a parete rivolgersi esclusivamente a personale qualificato.
- Per motivi di sicurezza, si consiglia caldamente di utilizzare esclusivamente accessori Sony, compresi:
 - Staffa di montaggio a parete SU-WL500
- Per fissare i ganci di montaggio al televisore, utilizzare le viti fornite in dotazione con la staffa per l'installazione a parete. La lunghezza delle viti in dotazione è compresa tra 8 mm e 12 mm, misurata dalla superficie di fissaggio del gancio di montaggio. Il diametro e la lunghezza delle viti differiscono in base al modello di staffa per il montaggio a parete. L'uso di viti diverse da quelle in dotazione può determinare danni interni al televisore o provocarne la caduta, ecc.

8 mm - 12 mm

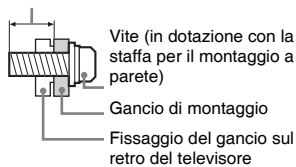

Trasporto

- Prima di trasportare il televisore, scollegare tutti i cavi.
- Per trasportare un televisore di grandi dimensioni sono necessarie due o tre persone.
- Se il televisore viene trasportato a mano, sollevarlo come illustrato a destra. Non esercitare pressione sul pannello LCD.
- Durante il sollevamento o lo spostamento del televisore, sorreggerlo saldamente dal fondo.
- Durante il trasporto, non sottoporre il televisore a urti o vibrazioni eccessive.
- Nel caso in cui si renda necessario trasportare il televisore per farlo riparare o per un trasloco, richiuderlo sempre nell'imballaggio originale.

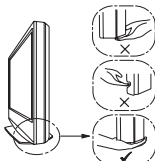
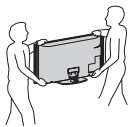

Ventilazione

- Non coprire i fori di ventilazione o inserire oggetti nel mobile.

- Lasciare un po' di spazio intorno al televisore.
- Si raccomanda caldamente di utilizzare la staffa di montaggio a parete Sony al fine di consentire un'adeguata circolazione dell'aria.

Installato a parete

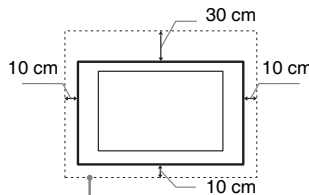

Spazio minimo indispensabile attorno al televisore.

Installato sul supporto

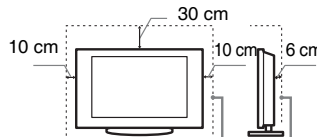

Spazio minimo indispensabile attorno al televisore.

- Per garantire una ventilazione adeguata ed evitare l'accumulo di sporcizia e polvere:
 - Non posare il televisore piatto, né installarlo in posizione capovolta, girato all'indietro o lateralmente.
 - Non posizionare il televisore su uno scaffale o dentro un armadio.
 - Non coprire il televisore con tessuti od oggetti, come per esempio tende, giornali e simili.
 - Non installare il televisore nel modo indicato di seguito.

Circolazione dell'aria bloccata.

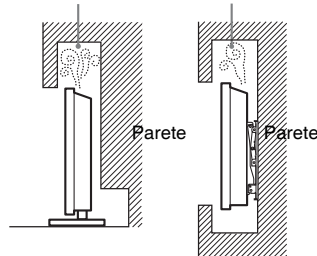

Cavo di alimentazione

Maneggiare il cavo e la presa di rete nel modo indicato di seguito al fine di evitare il rischio di incendi, scosse elettriche o danni e/o lesioni:

- Utilizzare soltanto cavi di alimentazione forniti da Sony, non di altre marche.
- Inserire completamente la spina nella presa di rete.
- Utilizzare il televisore esclusivamente con alimentazione da 220–240 V CA.
- Prima di effettuare i collegamenti, per motivi di sicurezza assicurarsi di aver scollegato il cavo di alimentazione e prestare attenzione a non rimanere impigliati nei cavi con i piedi.
- Disinserire il cavo di alimentazione dalla presa di rete prima di effettuare operazioni sul televisore o di spostarlo.
- Tenere il cavo di alimentazione lontano da fonti di calore.

- Scollegare e pulire regolarmente la spina del cavo di alimentazione. Se la spina è ricoperta di polvere ed è esposta a umidità, l'isolamento potrebbe deteriorarsi e provocare un incendio.

Note

- Non utilizzare il cavo di alimentazione fornito su altri apparecchi.
- Non sottoporre a pressione, piegare o attorcigliare eccessivamente il cavo di alimentazione. I fili interni potrebbero scoprirsi o danneggiarsi.
- Non modificare il cavo di alimentazione.
- Non collocare oggetti pesanti sul cavo di alimentazione.
- Non tirare il cavo di alimentazione per disinserirlo.
- Non collegare un numero eccessivo di apparecchiature alla medesima presa di rete.
- Non utilizzare una presa di rete inadeguata alla spina in uso.

Uso proibito

Non installare/utilizzare il televisore in luoghi, ambienti o situazioni come quelle elencate di seguito: il televisore potrebbe presentare un malfunzionamento e provocare incendi, scosse elettriche, danni e/o lesioni.

Luogo:

All'aperto (esposto alla luce solare diretta), in spiaggia, su imbarcazioni, all'interno di un veicolo, in ambiente medico, in posizioni instabili, esposto all'acqua, pioggia, umidità o fumo.

Ambiente:



- Per evitare rischi d'incendio, tenere sempre le candele o altre fiamme libere lontane da questo prodotto.
- Luoghi caldi, umidi o eccessivamente polverosi; esposti all'ingresso di insetti; dove potrebbero essere soggetti a vibrazioni meccaniche; nelle vicinanze di oggetti infiammabili (candele, ecc.). Non esporre il televisore a sgocciolamento o spruzzi e non posizionarvi sopra oggetti contenenti liquidi, come per esempio vasi.

Situazione:

Non utilizzare con le mani bagnate, senza il mobile o con accessori diversi da quelli raccomandati dal fabbricante. Durante i temporali scollegare il televisore dalla presa di rete e dall'antenna.

Rottura di componenti:

- Non tirare oggetti contro il televisore. Il vetro dello schermo potrebbe rompersi a causa dell'impatto e provocare lesioni gravi.
- Se la superficie del televisore si rompe, non toccarla finché non è stato scollegato il cavo di alimentazione. In caso contrario, potrebbero generarsi scosse elettriche.

Periodi di inutilizzo

- Qualora si preveda di non utilizzare il televisore per numerosi giorni, esso dovrà essere scollegato dalla presa di rete per motivi ambientali e di sicurezza.
- Anche se spento, il televisore non è scollegato dalla rete elettrica; per scollegare completamente il televisore, estrarre la spina dalla presa di rete.
- Alcuni televisori potrebbero comunque disporre di funzioni che per operare correttamente richiedono di lasciare il televisore in standby.

Bambini

- Impedire ai bambini di salire sul televisore.
- Tenere gli accessori di piccole dimensioni lontano dalla portata dei bambini, affinché non vengano accidentalmente ingeriti.

Qualora si verificano i seguenti problemi...

Spegnere il televisore e disinserire immediatamente il cavo di alimentazione qualora si verificano i seguenti problemi.

Rivolgersi al proprio rivenditore o a Sony per fare controllare il televisore da personale opportunamente qualificato.

Quando:

- Il cavo di alimentazione è danneggiato.
- La presa di rete è inadeguata alla spina in uso.
- Il televisore è danneggiato per una caduta, un urto o un oggetto lanciato.
- All'interno del televisore sono penetrate sostanze liquide o oggetti solidi.

Precauzioni

Visione del televisore

- Si consiglia la visione del televisore in condizioni di luce adatta, in quanto condizioni di luce scarsa o periodi prolungati danneggiano la vista.
- Onde evitare danni all'udito, durante l'uso delle cuffie regolare il volume a livelli moderati.

Schermo LCD

- Per quanto lo schermo LCD sia realizzato con tecnologia ad alta precisione e disponga del 99,99% od oltre di pixel effettivi, potranno comparire ripetutamente punti neri o luminosi (rossi, blu o verdi) sullo schermo. Ciò costituisce una caratteristica di fabbricazione dello schermo LCD e non è un problema di funzionamento.
- Non spingere o graffiare il filtro anteriore e non posizionare oggetti sopra al televisore. L'immagine potrà risultare non uniforme o lo schermo LCD danneggiato.
- Se il televisore viene utilizzato in un luogo freddo, le immagini potrebbero risultare distorte o più scure del normale. Non si tratta di un problema di funzionamento, bensì di un fenomeno che scompare con l'aumento della temperatura.
- Se vengono visualizzati in modo continuo fermi immagine, è possibile che si presenti un'immagine residua. Tale immagine scompare dopo alcuni istanti.
- Durante l'uso del televisore, lo schermo e il rivestimento si scaldano. Non si tratta di un problema di funzionamento.
- Lo schermo LCD contiene piccole quantità di cristalli liquidi. I tubi fluorescenti utilizzati in questo televisore, contengono mercurio. Per lo smaltimento attenersi ai regolamenti e alle normative locali.

Cura e pulizia della superficie dello schermo e del rivestimento

Verificare di avere disinserito il cavo di alimentazione collegato al televisore dalla presa di rete prima di procedere alla pulizia.

Per evitare il degradamento del materiale o del rivestimento dello schermo, prendere le seguenti precauzioni.

- Per rimuovere la polvere dalla superficie dello schermo e dal rivestimento, utilizzare un panno morbido e procedere con delicatezza. Se la polvere persiste, utilizzare un panno morbido leggermente inumidito con una soluzione detergente neutra diluita.
- Non utilizzare spugnette abrasive, detersivi alcalini o acidi, polveri abrasive o solventi volatili quali alcool, benzene, diluenti o insetticidi. L'uso di tali materiali o il contatto prolungato con gomma o materiali vinilici potrebbero danneggiare la superficie dello schermo e il materiale di rivestimento del televisore.
- Si consiglia di passare di tanto in tanto l'aspirapolvere sulle aperture di ventilazione per garantire una ventilazione adeguata:
- Per regolare l'angolazione del televisore, spostarlo lentamente in modo da evitare che muovendolo scivoli dalla base.

Apparecchiature opzionali

- Mantenere i componenti opzionali o eventuali apparecchiature che emettono radiazioni elettromagnetiche lontano dal televisore. In caso contrario, si potranno verificare distorsioni dell'immagine e/o disturbi dell'audio.
- Il presente prodotto è stato sottoposto a test ed è stato dichiarato conforme ai limiti previsti dalla Direttiva EMC per l'uso di cavi di collegamento di lunghezza non superiore a 3 metri.

Batterie

- Inserire le batterie rispettando la corretta polarità.
- Non utilizzare tipi diversi di batterie insieme o combinare batterie usate e nuove.
- Nel rispetto dell'ambiente, depositare le batterie scariche negli appositi contenitori adibiti alla raccolta differenziata. Alcune regioni potrebbero avere normative particolari per lo smaltimento delle batterie. Consultare le autorità locali.
- Maneggiare il telecomando con cura, evitando di lasciarlo cadere, calpestarlo o rovesciarlo sopra liquidi di alcun tipo.
- Non posizionare il telecomando in prossimità di fonti di calore, né in luoghi direttamente esposti alla luce solare o in stanze umide.

Smaltimento del televisore



Trattamento del dispositivo elettrico o elettronico a fine vita (applicabile in tutti i paesi dell'Unione

Europea e in altri paesi europei con sistema di raccolta differenziata)

Questo simbolo sul prodotto o sulla confezione indica che il prodotto non deve essere considerato come un normale rifiuto domestico, ma deve invece essere consegnato a un punto di raccolta appropriato per il riciclo di apparecchi elettrici ed elettronici. Accertando che questo prodotto sia smaltito correttamente, si contribuisce a prevenire potenziali conseguenze negative per l'ambiente e per la salute che potrebbero altrimenti essere

causate dal suo smaltimento inadeguato. Il riciclo dei materiali aiuta a conservare le risorse naturali. Per informazioni più dettagliate circa il riciclo di questo prodotto, potete contattare l'ufficio comunale, il servizio locale di smaltimento rifiuti oppure il negozio dove l'avete acquistato.



Trattamento delle pile esauste (applicabile in tutti i paesi dell'Unione Europea e in altri

paesi Europei con sistema di raccolta differenziata)

Questo simbolo sul prodotto o sulla confezione indica che la pila non deve essere considerata un normale rifiuto domestico. Su alcuni tipi di pile questo simbolo potrebbe essere utilizzato in combinazione con un simbolo chimico. I simboli chimici per il mercurio (Hg) o per il piombo (Pb) sono aggiunti, se la batteria contiene più dello 0,0005% di mercurio o dello 0,004% di piombo. Assicurandovi che le pile siano smaltite correttamente, contribuirete a prevenire potenziali conseguenze negative per l'ambiente e per la salute che potrebbero altrimenti essere causate dal loro inadeguato smaltimento. Il riciclaggio dei materiali aiuta a conservare le risorse naturali. In caso di prodotti che per motivi di sicurezza, prestazione, protezione dei dati, richiedano un collegamento fisso ad una pila interna, la stessa dovrà essere sostituita solo da personale di assistenza qualificato. Consegnare il prodotto a fine vita al punto di raccolta idoneo allo smaltimento di apparecchiature elettriche ed elettroniche. Questo assicura che anche la pila al suo interno venga trattata correttamente. Per le altre pile consultate la sezione relativa alla rimozione sicura delle pile. Consegnare le pile esauste presso i punti di raccolta indicati per il riciclo. Per informazioni più dettagliate circa lo smaltimento della pila esausta o del prodotto, potete contattare il Comune, il servizio locale di smaltimento rifiuti oppure il negozio dove l'avete acquistato.

Comandi/Indicatori del Telecomando e della TV

Comandi del telecomando e del televisore

Nel caso dei modelli KDL-46/40/37/32W5820/5830/5840, vogliate prendere come riferimento il depliant a parte.

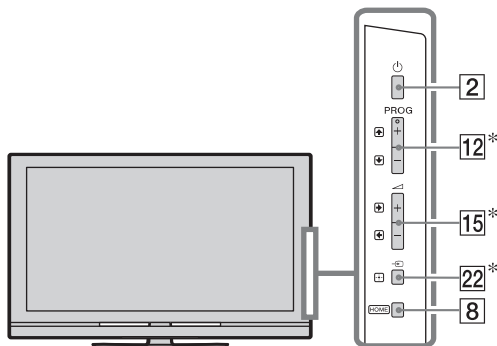

I pulsanti sul televisore funzioneranno nello stesso modo di quelli del telecomando.

* Nel menu del televisore, questi pulsanti funzioneranno come $\uparrow/\downarrow/\leftarrow/\rightarrow/\oplus$.



- I tasti numero 5, \blacktriangleright , **PROG +** e **AUDIO** sono dotati di pallini per il riconoscimento tattile. Utilizzare i pallini per il riconoscimento tattile come punti di riferimento durante l'uso del televisore.

Pulsante/ Interruttore	Descrizione
1 I/⏻ (Standby TV)	Premere per accendere e spegnere il televisore dalla modalità standby.
2 ⏻ (Alimentazione)	Premere per accendere o spegnere il televisore.  <ul style="list-style-type: none">• Per spegnere completamente il televisore (0 W, nessun consumo energetico), spegnere il televisore, quindi scollegare il cavo di alimentazione dalla presa di corrente.



3 SCENE

Premere per visualizzare il menu “Selezione scena”.

Quando si seleziona l'opzione di scena desiderata, vengono impostate automaticamente la qualità dell'audio e dell'immagine ottimali per la scena selezionata.

Premere $\leftarrow/\rightarrow/\leftrightarrow$ per selezionare l'opzione di scena, quindi premere \oplus .

Cinema: Offre delle scene con immagini simili all'atmosfera che si vive in un teatro, con un audio dinamico.

Foto: Offre delle scene con immagini che riproducono in modo autentico la trama e il colore di una foto stampata.

Sport: Offre delle scene con immagini che consentono di vivere un'immagine e un audio realistici come se ci si trovasse in uno stadio.

Musica: Offre degli effetti audio che consentono di ascoltare un suono dinamico e nitido come quello di un concerto.

Gioco: Offre delle scene con immagini che consentono di vivere un'esperienza di gioco ai massimi livelli con un'eccellente qualità di immagine e di audio.

Grafica: Offre delle scene con immagini che agevolano una visualizzazione prolungata dello schermo e riducono l'affaticamento con delle immagini dettagliate più nitide.

Generico: Impostazioni utente attuali.

Auto: La qualità dell'audio e dell'immagine ottimali vengono impostate automaticamente a seconda della sorgente di ingresso, anche se potrebbe non esservi nessun effetto a seconda dei dispositivi connessi.



- In modalità Digitale, le opzioni “Scena” vengono applicate indipendentemente per immagini HD (Alta definizione) ed SD (definizione Standard).
- Quando si imposta Modalità Theatre (pagina 13) su on, l'impostazione “Selezione scena” si regola automaticamente su “Cinema”.

4 AUDIO

In modalità analogica: Premere per modificare la modalità doppio audio.

In modalità digitale: Premere per modificare la lingua da usare per il programma visualizzato in quel momento.

5 $\oplus/\text{?}$

(Visualizzazione Info/Testo)

Ad ogni pressione del pulsante, vengono visualizzati:

In modalità digitale: Dettagli relativi al programma attuale → Dettagli relativi al programma successivo (solo per la Sony Guide).

In modalità analogica: Numero del canale e modalità dello schermo attuali → Informazioni sull'orologio

In modalità Testo: Consente di visualizzare informazioni nascoste (per es. le risposte a un test) (pagina 15).

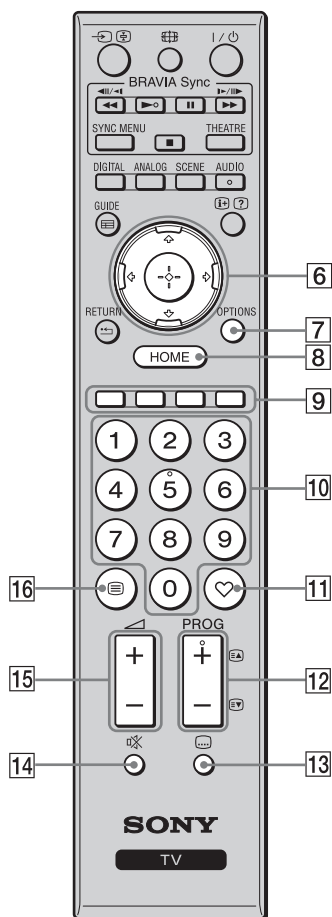



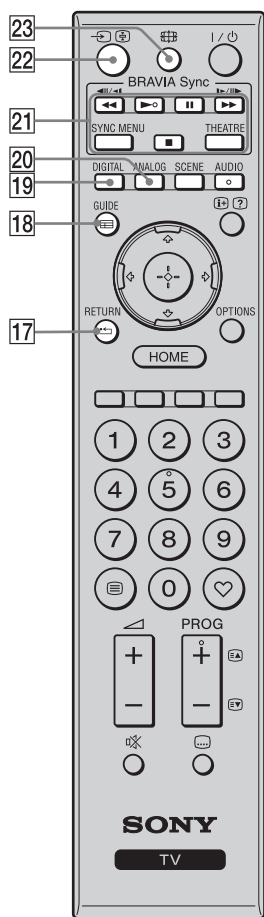

- | | |
|--|---|
| <p>6 </p> | <p>Premere /// per spostare il cursore sullo schermo. Premere per selezionare/ confermare l'elemento evidenziato.
 Durante la riproduzione di un file di foto:
 Premere per mettere in pausa/far partire una presentazione. Premere / per selezionare il file precedente. Premere / per selezionare il file successivo.
 Quando si riproduce un file di musica/video:
 Premere per mettere in pausa/avviare la riproduzione. Premere e mantenere premuto / per andare avanti/indietro veloce e rilasciare il pulsante nel punto in cui si desidera riprendere la riproduzione. Premere per avviare la riproduzione dall'inizio del file attuale. Premere per passare al file successivo.</p> |
| <p>7 OPTIONS</p> | <p>Premere per visualizzare un elenco che contenga "Controllo dispositivi" o scorciatoie per alcuni minuti di impostazione. Utilizzare il menu "Controllo dispositivi" per fare funzionare il dispositivo che sia compatibile con Controllo per HDMI.</p> |
| <p>8 HOME</p> | <p>Premere per visualizzare il menu TV Home.</p> |
| <p>9 Tasti colorati</p> | <p>Quando sono disponibili i tasti colorati, appare sullo schermo una guida di funzionamento.</p> |
| <p>10 Tasti numerati</p> | <p>In modalità TV: Premere per selezionare i canali. Per i numeri dei canali da 10 in avanti, digitare la seconda cifra entro pochi secondi.
 In modalità Testo: Premere per inserire un numero di pagina.</p> |
| <p>11 (Preferiti)</p> | <p>Premere per visualizzare l'elenco preferiti specificato.</p> |
| <p>12 PROG +/-
/</p> | <p>In modalità TV: Premere per selezionare il canale successivo (+) o quello precedente (-).
 In modalità Testo: Premere per selezionare la pagina successiva () o quella precedente ()</p> |
| <p>13 (Impostazione Sottotitoli)</p> | <p>Premere per cambiare la lingua dei sottotitoli (solo in modalità digitale).</p> |
| <p>14 (Esclusione audio)</p> | <p>Premere per escludere l'audio. Premere di nuovo per ripristinare l'audio.

 • In modalità standby, se si desidera accendere il televisore senza l'audio, premere questo pulsante.</p> |
| <p>15 (Volume)</p> | <p>Premere per regolare il volume.</p> |
| <p>16 (Testo)</p> | <p>Premere per visualizzare le informazioni del televideo (pagina 15).</p> |

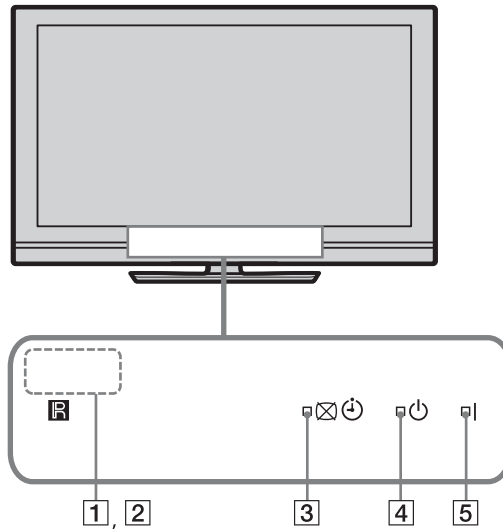

17 RETURN	Premere per tornare allo schermo precedente del menu visualizzato. Quando si riproduce un file di foto/musica/video: Premere per fermare la riproduzione. (Lo schermo torna all'elenco dei file o delle cartelle.)
18 GUIDE (EPG)	Premere per visualizzare la Guida di Programmazione Elettronica Digitale (EPG).
19 DIGITAL	Passa dalla modalità analogica all'ultima modalità digitale selezionata (DVB-S e Antenna/Cavo Digitale) quando il televisore funziona in modalità Digitale. Quando si visualizzano immagini da apparecchiature collegate: Premere per tornare alla visualizzazione normale.
20 ANALOG	Premere per vedere l'ultimo canale analogico visualizzato. Quando si visualizzano immagini da apparecchiature collegate: Premere per tornare alla visualizzazione normale.
21 BRAVIA Sync	È possibile comandare le apparecchiature BRAVIA Sync-compatibili collegate al televisore. SYNC MENU: Consente di visualizzare il menu delle apparecchiature HDMI collegate. Durante la visualizzazione di altre schermate di ingresso o programmi televisivi, alla pressione del tasto viene visualizzato "Selezionare dispositivo HDMI". THEATRE: È possibile attivare o disattivare Modalità Theatre. Quando Modalità Theatre è impostato su sì, vengono impostati automaticamente l'uscita audio (qualora il televisore sia collegato a un impianto audio mediante cavo HDMI) e la qualità dell'immagine ottimali per i film. <ul style="list-style-type: none"> • Spegnendo il televisore, verrà disattivato anche Modalità Theatre. • Quando si modifica l'impostazione "Selezione scena", Modalità Theatre si spegne automaticamente. • "Controllo per HDMI" (BRAVIA Sync) è disponibile esclusivamente con apparecchiature collegate Sony che rechino il logo BRAVIA Sync o BRAVIA Theatre Sync o siano compatibili con Controllo per HDMI.
22 (Seleziona ingresso/Fermo Testo)	In modalità TV: Premere per visualizzare un elenco degli ingressi. In modalità Testo: Premere per mantenere visualizzata la pagina attuale.
23 (Modalità schermo)	Premere per modificare il formato dello schermo (pagina 16).





Indicatore	Descrizione
1 Sens. Luce Amb.	Non posizionare oggetti sopra il sensore, la sua funzionalità potrebbe risultarne compromessa.
2 Sensore del telecomando	Riceve i segnali dal telecomando. Non posizionare oggetti sopra il sensore. Il sensore potrebbe non funzionare correttamente.
3   (Immagine Assente / Timer)	Si illumina di verde quando si seleziona “Immagine Assente”. Si illumina di arancione quando si imposta il timer.
4  (Standby)	Si illumina di rosso quando il televisore si trova in modalità standby.
5  (Alimentazione)	Si illumina di verde all'accensione del televisore.

Informazioni sulla guida di funzionamento nello schermo del televisore.



Guida di funzionamento



Esempio: Premere  o  **RETURN** (vedi **6** (pagina 12) o **17** (pagina 13)).

La guida di funzionamento fornisce informazioni su come far funzionare il televisore con il telecomando, e viene visualizzata nella parte bassa dello schermo. Utilizzare i pulsanti del telecomando indicati nella guida di funzionamento.

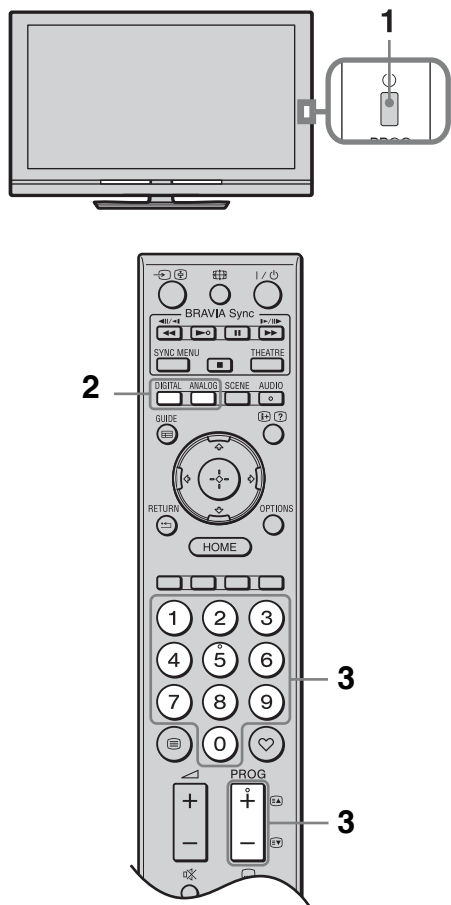
Visione del televisore



- 1 Premere  sul televisore per accenderlo.

Quando il televisore si trova in modalità standby (l'indicatore  (standby) sul lato anteriore del televisore è rosso), premere  sul telecomando per accendere il televisore.

- 2 Premere **DIGITAL** per passare alla modalità digitale o satellite, oppure premere **ANALOG** per passare alla modalità analogica.







I canali disponibili variano in base alla modalità.

- 3 Premere i tasti numerati o **PROG +/-** per selezionare un canale televisivo.



Per selezionare un canale digitale utilizzando la Guida di Programmazione Elettronica Digitale, (EPG).



In modalità digitale

Compare brevemente un menu informativo. Sul menu potranno essere presenti le seguenti icone.

-  Servizio radio
-  Servizio codificato/abbonamento
-  Varie lingue audio disponibili
-  Sottotitoli disponibili
-  Sottotitoli per non udenti disponibili
-  Età minima consigliata per il programma in corso (da 4 a 18 anni)
-  Blocco Programmi

Per accedere al Televideo





In modalità analogica, premere . Ad ogni pressione di , vengono visualizzati ciclicamente:

Televideo e immagine televisiva → Testo → No Televideo (uscita dal servizio Televideo)
Per selezionare una pagina, premere i tasti numerati oppure / .

Per mantenere visualizzata una pagina, premere .

Per visualizzare informazioni nascoste, premere .



- Si può anche saltare direttamente a una pagina selezionando il numero di pagina visualizzato sullo schermo. Premere  e /  per selezionare il numero di pagina, quindi premere .
- La presenza di quattro elementi colorati sul fondo della pagina del televideo indica che si può accedere alle pagine in modo semplice e veloce (Fast Text). Premere il tasto colorato corrispondente per accedere alla pagina.

Consente di modificare manualmente il formato dello schermo

Premere ripetutamente  per selezionare il formato schermo desiderato.

- Se le immagini della sorgente a 720p, 1080i o 1080p vengono visualizzate con dei bordi neri ai lati dello schermo, selezionare “Smart” o “Zoom” per regolare le immagini.

Smart*

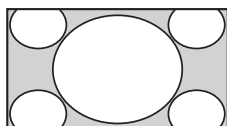

Ingrandisce la parte centrale dell'immagine. Il bordo sinistro e destro dell'immagine vengono allungati per riempire lo schermo 16:9.

4:3

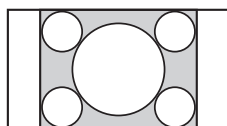

Visualizza l'immagine in 4:3 nel suo formato originale. Le barre laterali vengono visualizzate per riempire lo schermo in 16:9.

Wide

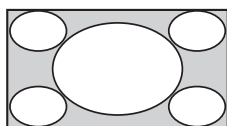

Allunga l'immagine in 4:3 in senso orizzontale, per riempire lo schermo in 16:9.

Zoom*

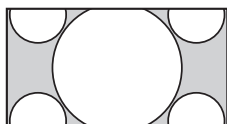

Visualizza l'immagine in cinemascope (formato letter box) nelle proporzioni corrette.

14:9*

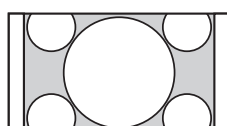

Visualizza l'immagine in 14:9 nelle proporzioni corrette. Di conseguenza sullo schermo sono visibili delle barre laterali.

* Alcune porzioni della parte superiore e inferiore dell'immagine potrebbero essere tagliate. È possibile regolare la posizione verticale dell'immagine. Premere  per spostare l'immagine verso l'alto o verso il basso (per es. per leggere i sottotitoli).



- Quando si seleziona “Smart”, alcuni caratteri e/o lettere nella parte superiore o inferiore dell'immagine potrebbero non essere visibili. In tale caso, regolare “Ampiezza Verticale” nel menu “Controllo Schermo”.



- Quando “Auto Formato” è impostato su “Sì”, il televisore selezionerà automaticamente la modalità migliore per la trasmissione.

? Manuale di istruzioni

Manuale di istruzioni

Consente di visualizzare il manuale di istruzioni sullo schermo.

Visione del Manuale di istruzioni

- 1 Premere **HOME** per visualizzare l'XMB™.

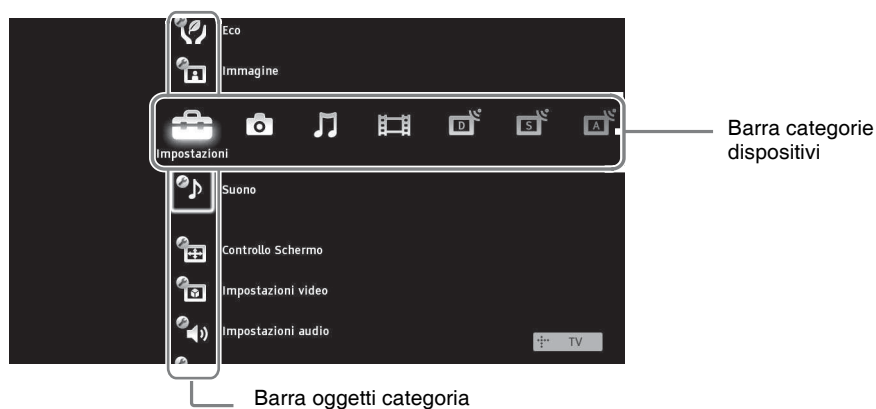

- 2 Premere \leftarrow/\rightarrow per selezionare Impostazioni.
- 3 Premere \uparrow/\downarrow per selezionare il Manuale di istruzioni, quindi premere \oplus .
- 4 Premere \uparrow/\downarrow per selezionare un argomento dall'Indice, quindi premere \oplus .
Utilizzare i tasti colorati corrispondenti per andare alla pagina successiva o a quella precedente e per tornare all'Indice.
Se la spiegazione è collegata a un altro argomento, apparirà il simbolo \rightarrow . Premere $\uparrow/\downarrow/\leftarrow/\rightarrow$ per selezionare \rightarrow , quindi premere \oplus . Premere **RETURN** per tornare indietro.
- 5 Premere **HOME** per uscire.



- Il XMB™ (XrossMediaBar) è un menu di funzioni BRAVIA e sorgenti di ingresso visualizzate sullo schermo del televisore.

Istallazione degli accessori (staffa per il montaggio a parete)

Ai Clienti:

Per la protezione del prodotto e per motivi di sicurezza, Sony consiglia caldamente di far realizzare l'installazione del televisore da rivenditori Sony o distributori autorizzati. Non cercare di installare il televisore da soli.

Ai rivenditori e distributori Sony:

Prestare particolare attenzione alle misure di sicurezza durante l'installazione, manutenzione periodica e revisione del presente prodotto.

Il televisore si può installare utilizzando la SU-WL500 staffa per l'installazione a parete (venduta separatamente).

- Prendere come riferimento le Istruzioni fornite con la staffa per il montaggio a parete per effettuare l'installazione correttamente.
- Fare riferimento a "Rimozione del supporto da tavolo dal televisore" (pagina 7).
- Fare riferimento a "Tabella delle dimensioni per l'installazione del televisore" (pagina 19).
- Fare riferimento a "Schema/tabella della posizione delle viti e del gancio" (pagina 20).



- Collocare il televisore sul supporto da tavolo, mentre si fissa il gancio di montaggio.

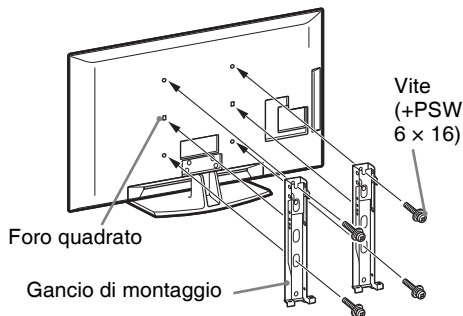

Per l'installazione di questo prodotto è necessaria una certa esperienza, soprattutto per stabilire la resistenza del muro per sostenere il peso del televisore. Affidare il lavoro di collocazione di questo prodotto a parete a rivenditori Sony o a distributori autorizzati e prestare l'attenzione necessaria alla sicurezza durante l'installazione. Sony non assume alcuna responsabilità in caso di danni o ferite causate da una gestione non adeguata o da un'installazione scorretta.

Tabella delle dimensioni per l'installazione del televisore

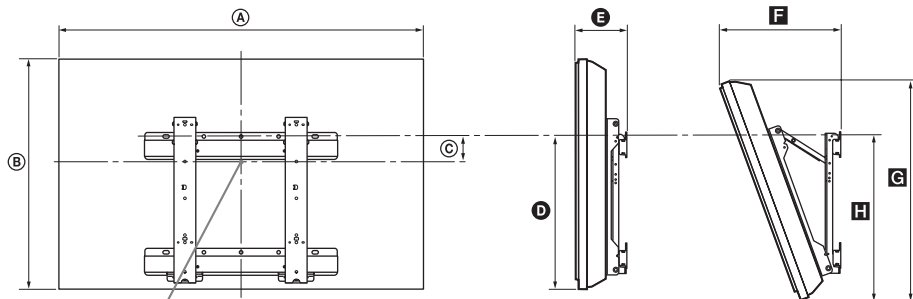

Punto centrale dello schermo

Unità: cm

Nome del modello	Dimensioni dello schermo		Dimensioni del centro dello schermo	Lunghezza per ogni angolo di montaggio				
				Angolo (0°)		Angolo (20°)		
	A	B	C	D	E	F	G	H
KDL-52V58xx	126,2	82,2	3,9	47,8	16,9	40,7	77,8	51,5
KDL-52W58xx	126,2	82,3	3,9	47,8	16,9	40,9	77,8	51,5
KDL-46V58xx	112,3	72,3	8,4	47,1	15,0	35,8	68,5	50,2
KDL-46W58xx	112,3	72,5	8,4	47,1	15,0	35,9	68,6	50,3
KDL-40V58xx	98,7	63,6	12,2	46,3	14,7	32,8	60,4	49,3
KDL-40W58xx	98,7	63,8	12,2	46,3	14,7	33,0	60,4	49,3
KDL-37V58xx	91,7	60,0	14,0	46,3	14,5	31,4	57,0	49,3
KDL-37W58xx	91,7	60,2	14,0	46,3	14,5	31,6	57,0	49,3
KDL-32V58xx	79,8	53,6	17,2	46,3	14,3	29,1	51,1	49,2
KDL-32W58xx	79,8	53,7	17,2	46,3	14,3	29,2	51,1	49,2

I numeri nella tabella sopra possono essere leggermente diversi a seconda dell'installazione.

ATTENZIONE

Il muro su cui verrà installato il televisore dovrà essere in grado di sostenere un peso almeno quattro volte superiore a quello del televisore stesso. Fare riferimento a “Caratteristiche tecniche” (pagina 21) per conoscerne il peso.

Schema/tabella della posizione delle viti e del gancio

Nome del modello	Posizione delle viti	Posizione del gancio
KDL-52V58xx	d, g	b
KDL-52W58xx	d, g	b
KDL-46V58xx	d, g	b
KDL-46W58xx	d, g	b
KDL-40V58xx	d, g	b
KDL-40W58xx	d, g	b
KDL-37V58xx	d, g	b
KDL-37W58xx	d, g	b
KDL-32V58xx	e, g	c
KDL-32W58xx	e, g	c

Posizione delle viti

Quando si installa il gancio di montaggio sul televisore

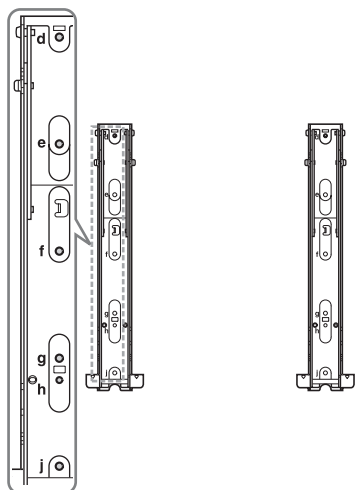





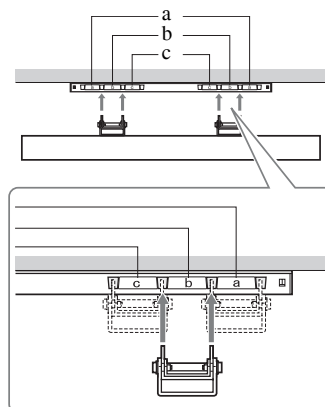



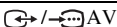

Posizione del gancio

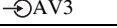
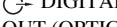
Quando si installa il televisore sulla staffa della base.

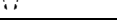
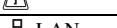

Caratteristiche tecniche

Sistema	
Sistema pannello	Pannello LCD (Display Cristalli Liquidi)
Sistema televisivo	Analogico: In base alla nazione/regione selezionata: B/G/H, D/K, L, I Digitale: DVB-T/DVB-C Satellite: DVB-S/DVB-S2
Sistema Colore/Video	Analogico: PAL, PAL60 (solo ingresso video), SECAM, NTSC3.58, NTSC4.43 (solo ingresso video) Digitale: MPEG-2 MP@ML/HL, H.264/MPEG-4 AVC MP/HP@L4
Copertura dei canali	Analogico: VHF: E2-E12/UHF: E21-E69/CATV: S1-S20/HYPER: S21-S41 D/K: R1-R12, R21-R69/L: F2-F10, B-Q, F21-F69/I: UHF B21-B69 Digitale: VHF/UHF Satellite: Frequenza IF 950-2150 MHz
Uscita audio	10 W + 10 W
Jack di entrata/uscita	
Cavo antenna	Terminale esterno 75 ohm per VHF/UHF
Antenna Satellite	Connettore di Tipo F Femmina IEC169-24, 75 ohm. DiSEqC 1.0, LNB 13V/18V & tonalità 22KHz
 AV1	connettore scart a 21 pin (standard CENELEC) per ingresso audio/video, ingresso RGB e uscita audio/video TV.
 AV2	Connettore scart a 21 pin (standard CENELEC) per ingresso di segnali audio/video, ingresso RGB e uscita audio/video selezionabile.
 COMPONENT IN	Formati supportati: 1080p, 1080i, 720p, 576p, 576i, 480p, 480i Y: 1 Vp-p, 75 ohm, 0,3V sincron negativa/Pb/Cb: 0,7 Vp-p, 75 ohm/ Pr/Cr: 0,7 Vp-p, 75 ohm
 COMPONENT IN	Ingresso audio (connettori fono)
HDMI IN1, 2, 3, 4	Video: 1080/24p, 1080p, 1080i, 720p, 576p, 576i, 480p, 480i Audio: PCM lineare due canali: 32, 44,1 e 48 kHz, 16, 20 e 24 bit, Dolby Digital Ingresso audio analogico (mini-jack) (solo HDMI IN1) Ingresso PC (pagina 23)
 AV3	Ingresso video (connettore fono)
 AV3	Ingresso audio (connettori fono)
 DIGITAL AUDIO OUT (OPTICAL)	Connettore ottico digitale (PCM lineare due canali, Dolby Digital)
	Uscita audio (connettori fono)
 PC IN	Ingresso PC (15-pin D-sub) (pagina 23) G: 0,7 Vp-p, 75 ohm, non Sincron su Verde/B: 0,7 Vp-p, 75 ohm/ R: 0,7 Vp-p, 75 ohm/HD: 1-5 Vp-p/VD: 1-5 Vp-p  Ingresso audio del PC (minijack)
	Porta USB
	Connettore cuffia
	Alloggiamento CAM (Conditional Access Module, modulo di accesso condizionale)
 LAN	Connettore 10BASE-T/100BASE-TX (A seconda del sistema operativo della rete, la velocità di connessione può variare. Il livello di comunicazione e la qualità di comunicazione 10BASE-T/100BASE-TX non sono garantiti per questo televisore.)

Nome del modello		KDL-52V58xx, 52W58xx	KDL-46V58xx, 46W58xx	KDL-40V58xx, 40W58xx	KDL-37V58xx, 37W58xx	KDL-32V58xx, 32W58xx
Alimentazione e altro						
Requisiti di alimentazione		220 V – 240 V AC, 50 Hz				
Dimensioni dello schermo (misurate in diagonale)		52 pollici / circa 132 cm	46 pollici / circa 117 cm	40 pollici / circa 102 cm	37 pollici / circa 94 cm	32 pollici / circa 81 cm
Risoluzione schermo		1.920 punti (orizzontale) × 1.080 linee (verticale)				
Potenza assorbita	in modalità “Casa”/ “Standard”	156 W (KDL-52V58xx) 164 W (KDL-52W58xx)	123 W (KDL-46V58xx) 142 W (KDL-46W58xx)	111 W (KDL-40V58xx) 110 W (KDL-40W58xx)	112 W (KDL-37V58xx) 117 W (KDL-37W58xx)	77 W (KDL-32V58xx) 71 W (KDL-32W58xx)
	in modalità “Negozio”/ “Brillante”	254 W (KDL-52V58xx) 261 W (KDL-52W58xx)	203 W (KDL-46V58xx) 221 W (KDL-46W58xx)	177 W (KDL-40V58xx) 172 W (KDL-40W58xx)	169 W (KDL-37V58xx) 179 W (KDL-37W58xx)	109 W (KDL-32V58xx) 99 W (KDL-32W58xx)
Potenza assorbita in modalità standby* ¹		0,17 W (17 W quando “Avvio rapido” è impostato su “SI”)				
Consumo elettrico medio annuale* ²		228 kWh (KDL-52V58xx) 239 kWh (KDL-52W58xx)	179 kWh (KDL-46V58xx) 207 kWh (KDL-46W58xx)	162 kWh (KDL-40V58xx) 161 kWh (KDL-40W58xx)	163 kWh (KDL-37V58xx) 171 kWh (KDL-37W58xx)	112 kWh (KDL-32V58xx) 103 kWh (KDL-32W58xx)
Accessori forniti		Vedere “Controllare gli accessori” (pagina 4).				
Accessori opzionali	Staffa di montaggio a parete	SU-WL500				

Nome del modello		KDL-52V58xx, 52W58xx	KDL-46V58xx, 46W58xx	KDL-40V58xx, 40W58xx	KDL-37V58xx, 37W58xx	KDL-32V58xx, 32W58xx
Dimensioni (circa) (l × h × p)						
con Supporto da tavolo	126,2 x 86,9 x 35,8 cm (KDL-52V58xx)	112,3 x 77,1 x 33,0 cm (KDL-46V58xx)	98,7 x 68,4 x 30,3 cm (KDL-40V58xx)	91,7 x 64,8 x 30,3 cm (KDL-37V58xx)	79,8 x 58,4 x 25,9 cm (KDL-32V58xx)	
	126,2 x 87,1 x 35,8 cm (KDL-52W58xx)	112,3 x 77,2 x 33,0 cm (KDL-46W58xx)	98,7 x 68,6 x 30,3 cm (KDL-40W58xx)	91,7 x 64,9 x 30,3 cm (KDL-37W58xx)	79,8 x 58,5 x 25,9 cm (KDL-32W58xx)	
senza Supporto da tavolo	126,2 x 82,2 x 11,5 cm (KDL-52V58xx)	112,3 x 72,3 x 9,6 cm (KDL-46V58xx)	98,7 x 63,6 x 9,3 cm (KDL-40V58xx)	91,7 x 60,0 x 9,1 cm (KDL-37V58xx)	79,8 x 53,6 x 8,9 cm (KDL-32V58xx)	
	126,2 x 82,3 x 11,5 cm (KDL-52W58xx)	112,3 x 72,5 x 9,6 cm (KDL-46W58xx)	98,7 x 63,8 x 9,3 cm (KDL-40W58xx)	91,7 x 60,2 x 9,1 cm (KDL-37W58xx)	79,8 x 53,7 x 8,9 cm (KDL-32W58xx)	
Peso (circa)						
con Supporto da tavolo	35,0 kg (KDL-52V58xx)	27,0 kg (KDL-46V58xx)	20,5 kg (KDL-40V58xx)	18,0 kg (KDL-37V58xx)	14,5 kg (KDL-32V58xx)	
	35,5 kg (KDL-52W58xx)	27,5 kg (KDL-46W58xx)	21,0 kg (KDL-40W58xx)	18,5 kg (KDL-37W58xx)	15,0 kg (KDL-32W58xx)	
senza Supporto da tavolo	30,5 kg (KDL-52V58xx)	23,5 kg (KDL-46V58xx)	17,5 kg (KDL-40V58xx)	15,0 kg (KDL-37V58xx)	12,0 kg (KDL-32V58xx)	
	31,0 kg (KDL-52W58xx)	24,0 kg (KDL-46W58xx)	18,0 kg (KDL-40W58xx)	15,5 kg (KDL-37W58xx)	12,5 kg (KDL-32W58xx)	

*¹ Il consumo specificato in standby viene raggiunto una volta ultimati i processi interni necessari del televisore.

*² 4 ore al giorno per 365 giorni l'anno.

Design e specifiche sono soggetti a modifiche senza preavviso.

Schema di riferimento segnali di ingresso computer per PC e HDMI IN 1, 2, 3, 4

Risoluzione			Frequenza orizzontale (kHz)	Frequenza verticale (Hz)	Standard
Segnali	Orizzontale (Pixel)	× Verticale (Linea)			
VGA	640	× 480	31,5	60	VESA
	640	× 480	37,5	75	VESA
	720	× 400	31,5	70	VESA
SVGA	800	× 600	37,9	60	VESA
	800	× 600	46,9	75	VESA
XGA	1024	× 768	48,4	60	VESA
	1024	× 768	56,5	70	VESA
	1024	× 768	60,0	75	VESA
WXGA	1280	× 720	45,0	60	EIA
	1280	× 768	47,4	60	VESA
	1280	× 768	47,8	60	VESA
	1280	× 960	60,0	60	VESA
	1360	× 768	47,7	60	VESA
SXGA	1280	× 1024	64,0	60	VESA
HDTV	1920	× 1080	66,6	60	VESA*
	1920	× 1080	67,5	60	EIA*

* Quando il formato 1080p viene applicato all'ingresso HDMI, verrà trattato come un formato video e non come un formato PC. Ciò influenza le impostazioni del menu "Impostazioni video" e del menu "Controllo Schermo".

Per vedere il contenuto del PC, impostare "Formato Schermo" su "Wide" e "Area Schermo" su "Pixel pieno".





- L'ingresso PC di questo televisore non supporta il sincronismo sul verde o il sincronismo composito.
- L'ingresso PC di questo televisore non supporta segnali interallacciati.
- Per ottenere la migliore qualità di immagine si consiglia di utilizzare i segnali nel grafico sopra con una frequenza verticale di 60 Hz (grassetto).

Ricerca guasti

Verificare se l'indicatore  (standby) lampeggia in rosso.







Quando l'indicatore (standby) lampeggia





La funzione di autodiagnostica è attivata.

- 1 Annotare quante volte l'indicatore  (standby) lampeggia tra ogni interruzione di due secondi.
Per esempio, l'indicatore lampeggia tre volte, quindi c'è una sospensione di due secondi, seguita da altri tre lampeggi.
- 2 Premere  sul televisore per spegnerlo, scollegare il cavo di alimentazione e comunicare al proprio rivenditore o centro servizi Sony la modalità di lampeggio dell'indicatore (numero di lampeggi).

Quando l'indicatore (standby) non lampeggia

- 1 Controllare gli elementi indicati nella tabella sottostante.
- 2 Se il problema persiste, fare riparare il televisore da personale tecnico qualificato.

Condizione	Spiegazione/Soluzione
Immagine	
Assenza di immagine (schermo scuro) e assenza di audio.	<ul style="list-style-type: none">• Controllare il collegamento dell'antenna/del cavo.• Collegare il televisore alla rete di alimentazione, e premere  sul televisore.• Qualora l'indicatore  (standby) si accenda in rosso, premere I/.
Assenza di immagine o di informazioni menu dall'apparecchiatura collegata al connettore scart sullo schermo.	<ul style="list-style-type: none">• Premere  per visualizzare l'elenco degli ingressi, quindi selezionare l'ingresso desiderato.• Controllare il collegamento tra l'apparecchiatura opzionale e il televisore.
Appaiono delle immagini doppie o ombre	<ul style="list-style-type: none">• Controllare il collegamento dell'antenna/del cavo.• Controllare l'ubicazione e il direzionamento dell'antenna.
Sullo schermo compaiono solo effetto neve e rumore.	<ul style="list-style-type: none">• Controllare che l'antenna non sia rotta o piegata.• Controllare che la durata dell'antenna non sia giunta al termine (3-5 anni in caso di uso normale, 1-2 anni in zone di mare).
Immagine con disturbi visivi o audio durante la visualizzazione di un canale televisivo.	<ul style="list-style-type: none">• Regolare "AFT" (Sintonizzazione automatica di precisione) per ottenere una migliore ricezione dell'immagine.
Sullo schermo compaiono dei puntini neri e/o luminosi.	<ul style="list-style-type: none">• Lo schermo è costituito da pixel. Eventuali puntini neri e/o luminosi (pixel) sullo schermo non denotano un malfunzionamento.
I contorni dell'immagine sono distorti.	<ul style="list-style-type: none">• Selezionare "Standard" o "No" in "Motionflow" (tranne per i modelli KDL-52V58xx, 46V58xx, 40V58xx, 37V58xx, 32V58xx).• Cambiare le impostazioni attuali di "Modalità Film" con altre impostazioni.
L'immagine non appare a colori.	<ul style="list-style-type: none">• Selezionare "Ripristino".
L'immagine proveniente dall'apparecchiatura collegata alle prese  COMPONENT IN non viene visualizzata a colori, o viene visualizzata con colori irregolari.	<ul style="list-style-type: none">• Verificare il collegamento delle prese  COMPONENT IN e controllare che i connettori siano saldamente inseriti nelle rispettive prese.

Condizione	Spiegazione/Soluzione
Assenza di immagine dall'apparecchiatura collegata al televisore.	<ul style="list-style-type: none"> • Accendere l'apparecchiatura collegata. • Controllare la connessione del cavo. • Premere  per visualizzare l'elenco degli ingressi, quindi selezionare l'ingresso desiderato. • Inserire correttamente la scheda di memoria o altri dispositivi di salvataggio nella fotocamera digitale. • Utilizzare una scheda di memoria o altri dispositivi di salvataggio per la fotocamera digitale che siano stati formattati in base al manuale delle istruzioni fornito con la fotocamera digitale. • Il funzionamento non è garantito con tutti i dispositivi USB. Inoltre, il funzionamento può variare a seconda delle caratteristiche del dispositivo USB e del video che viene riprodotto.
Non è possibile selezionare l'apparecchiatura collegata nel Menu Home oppure non si può cambiare l'ingresso.	<ul style="list-style-type: none"> • Controllare la connessione del cavo. • Impostare il server affinché venga visualizzato nel Menu Home.
Suono	
L'immagine è buona, ma l'audio è assente.	<ul style="list-style-type: none"> • Premere  +/- o  (esclusione audio). • Verificare se "Altoparlante" è impostato su "Altoparlante TV". • Quando si utilizza un ingresso HDMI con CD Super Audio o DVD-Audio, DIGITAL AUDIO OUT (OPTICAL) potrebbe non emettere segnali audio.
Canali	
Non è possibile selezionare il canale desiderato.	<ul style="list-style-type: none"> • Passare dalla modalità digitale a quella analogica o viceversa e selezionare il canale digitale/analogico desiderato.
Alcuni canali sono vuoti.	<ul style="list-style-type: none"> • Il canale viene utilizzato solo per codificato/abbonamento. Abbonarsi a un servizio televisivo a pagamento. • Il canale viene utilizzato solo per i dati (immagine e audio assenti). • Rivolgersi all'emittente televisiva per i dettagli della trasmissione.
Non si possono visualizzare i canali digitali.	<ul style="list-style-type: none"> • Rivolgersi a un installatore locale per verificare se sono disponibili trasmissioni digitali nella zona. • Procurarsi un'antenna più potente.
Rete domestica	
La diagnosi di connessione indica un guasto.	<p>Verificare le connessioni</p> <ul style="list-style-type: none"> • Utilizzare un cavo di rete non incrociato. • Verificare che il cavo sia saldamente connesso. • Controllare la connessione tra il televisore e il router. <p>Controllare le impostazioni</p> <ul style="list-style-type: none"> • Cambiare l'indirizzo IP per il server DNS ("Controllare la connessione di rete") e prendere in considerazione quanto segue. <ul style="list-style-type: none"> –Contattare il proprio provider di servizi Internet. –Specificare l'indirizzo IP del router se non si conosce la DNS del provider di servizi Internet.
Impossibile trovare il server, non si può recuperare un elenco e la riproduzione non funziona.	<ul style="list-style-type: none"> • Una volta modificate le impostazioni del server, spegnere il televisore e riaccenderlo premendo  sul televisore. • Eseguire "Diagnostica server". <p>Quando si usa un PC come server</p> <ul style="list-style-type: none"> • Verificare che il PC sia acceso. Non spegnere il PC durante l'accesso. • Se sul PC è installato del software di sicurezza, assicurarsi di consentire le connessioni da dispositivi esterni. Per i dettagli, consultare il manuale fornito con il software di sicurezza. • Il carico sul PC potrebbe essere troppo elevato o l'applicazione del server potrebbe diventare instabile. Provare quanto segue: <ul style="list-style-type: none"> –Arrestare l'applicazione del server e riavviare. –Riavviare il PC. –Ridurre il numero di applicazioni attive nel PC. –Ridurre la quantità di contenuto.

Condizione	Spiegazione/Soluzione
Le modifiche sul server non vengono applicate o il contenuto visualizzato è diverso dal contenuto del server.	<ul style="list-style-type: none"> • A volte le modifiche non vengono applicate sui display del televisore anche se del contenuto è stato aggiunto e/o cancellato dal server. Se ciò accade, provare a risalire di un livello e cercare di aprire la cartella o il server di nuovo.
I file di foto, musica e/o video non appaiono o non vengono visualizzate le icone.	<p>Controllo preliminare</p> <ul style="list-style-type: none"> • Verificare che l'apparecchiatura collegata supporti DLNA. • Il funzionamento non è garantito con tutti i server. Inoltre, il funzionamento può variare a seconda delle caratteristiche del server e del contenuto in questione. • Accendere l'apparecchiatura collegata. <p>Verificare le connessioni</p> <ul style="list-style-type: none"> • Verificare che il cavo di rete e/o il cavo di alimentazione del server non si sia scollegato. <p>Controllare le impostazioni</p> <ul style="list-style-type: none"> • Verificare che il dispositivo connesso sia registrato sotto "Impostazioni visualizzazione server". • Verificare che il server sia configurato correttamente. • Verificare che il dispositivo selezionato sia collegato alla rete e vi si possa accedere. • Se "Impostazioni indirizzi IP" in "Rete" sotto "Impostazioni di rete" è impostato su "DHCP (DNS automatico)" o "DHCP (DNS manuale)", ci potrebbe voler del tempo per riconoscere i dispositivi in caso di assenza di un server DHCP. Eseguire "Diagnostica server".
Il televisore non viene trovato da un dispositivo compatibile con il renderer (il controller).	<p>Verificare le connessioni</p> <ul style="list-style-type: none"> • Verificare che il cavo di rete e/o il cavo di alimentazione del server non si siano scollegati. <p>Controllare le impostazioni</p> <ul style="list-style-type: none"> • Verificare se "Funzione Renderer" sia attivato. • Verificare che il dispositivo connesso sia registrato sotto "Controllo di accesso al Renderer".
Appaiono solo poche icone in "Rete" nel Menu Home.	<ul style="list-style-type: none"> • Ciò è normale quando non è presente una connessione a internet. Si possono utilizzare senza problemi tre Widget pre-installati. Per poter accedere a più Widget, verificare che il cavo LAN e/o il cavo di alimentazione del router/modem non siano scollegati. (*)
Avete utilizzato dei Widget registrati, ma ora alcuni contenuti non appariranno nei Widget.	<ul style="list-style-type: none"> • Verificare che il cavo LAN e/o il cavo di alimentazione del router/modem non siano scollegati. (*) • È possibile che il server del Provider del Widget sia fuori servizio. Provare ad utilizzare il Widget più tardi. <p>(*)Per il collegamento a internet, è necessario che il proprio router/modem sia stato precedentemente impostato in maniera adeguata. Vogliate contattare il vostro Provider di Servizi Internet per le impostazioni del router/modem.</p>
Generico	
Alcuni programmi non si possono sintonizzare.	<ul style="list-style-type: none"> • Controllare l'antenna o la parabolica. • Il cavo del satellite potrebbe essere in corto circuito o ci potrebbero essere dei problemi di connessione dello stesso. Verificare il cavo e la connessione, quindi spegnere il televisore utilizzando il pulsante di accensione / spegnimento principale, quindi riaccenderlo. • La frequenza inserita è al di fuori dai parametri. Vogliate consultare la società che si occupa delle trasmissioni del satellite.
Immagine e/o audio distorti	<ul style="list-style-type: none"> • Tenere il televisore lontano da fonti di rumore quali autovetture, motocicli, asciugacapelli o apparecchiature ottiche. • Durante l'installazione delle apparecchiature opzionali, lasciare spazio tra queste e il televisore. • Controllare il collegamento dell'antenna/del cavo. • Tenere il cavo televisivo dell'antenna/del cavo lontano da altri cavi di connessione.

Condizione	Spiegazione/Soluzione
Il televisore si spegne automaticamente (passa automaticamente alla modalità standby).	<ul style="list-style-type: none"> • Verificare se “Timer Spegnimento” è attivato, o confermare l'impostazione “Durata” di “Avvio timer”. • Verificare se “Standby TV per inattività” sia attivato. • Qualora non venga ricevuto alcun segnale o non si effettui nessuna operazione in modalità televisore per 30 minuti, il televisore si pone automaticamente in modalità standby.
Il televisore si accende automaticamente.	<ul style="list-style-type: none"> • Verificare se “Avvio timer” sia attivato.
Impossibile selezionare alcune fonti di ingresso.	<ul style="list-style-type: none"> • Selezionare “Impostazione AV” e disattivare l'impostazione “Salta” per la fonte di ingresso.
Il telecomando non funziona.	<ul style="list-style-type: none"> • Sostituire le batterie.
L'apparecchiatura HDMI non compare in “Elenco Dispositivi HDMI”.	<ul style="list-style-type: none"> • Verificare che l'apparecchiatura sia compatibile con Controllo per HDMI.
Non è possibile selezionare “No” in “Controllo per HDMI”.	<ul style="list-style-type: none"> • Se avete collegato un sistema audio compatibile con Controllo per HDMI, non potrete selezionare “No” in questo menu. Se si desidera modificare l'uscita audio all'altoparlante del televisore, selezionare “Altoparlante TV” nel menu “Altoparlante”.
Non tutti i canali sono preselezionati per il cavo.	<ul style="list-style-type: none"> • Visitare il sito web dell'assistenza per informazioni sui fornitori di servizi via cavo. http://support.sony-europe.com/TV/DVBC/

DICHIARAZIONE DI CONFORMITA' IN BASE ALL'ARTICOLO 2 PARAGRAFO B DEL D.M. 26.03.1992

Si dichiara che questi modelli sono stati assemblati nella Comunità Economica Europea nel rispetto delle disposizioni di cui al D.M. 26.03.92 ed in particolare sono conformi alle prescrizioni dell'articolo 1 dello stesso D.M.

DICHIARAZIONE DI CONFORMITÀ

Si dichiara che gli apparecchi sono stati fabbricati in conformità all'Art. 2 Comma 1 del D.M. 28.08.1995 n.548.

Le prescrizioni alle frequenze sono quelle indicate nel paragrafo 3 dell'allegato A. al D.M. 25.06.85 e nel paragrafo 3 dell'allegato 1 al D.M. 27.08.87 e precisamente:

BANDE DI FREQUENZA

1. Bande di frequenza:

Low VHF	E2 - C	Freq. da 48,25 a 82,25 MHz	Compresso Canale C
	S01 - S2	Freq. da 69,25 a 112,25 MHz	
	S3 - S10	Freq. da 119,25 a 168,25 MHz	
High VHF	E5 - E12	Freq. da 175,25 a 224,25 MHz	
	S11 - S20	Freq. da 231,25 a 294,25 MHz	
Hyperband	S21 - S36	Freq. da 303,25 a 423,25 MHz	
	S37 - S41	Freq. da 431,25 a 463,25 MHz	
UHF	E21 - E69	Freq. da 471,25 a 855,25 MHz	

2. Frequenza intermedia: Multi - Standard FI-Video: 38,9 MHz
 FI-Audio I: 33,4 MHz
 FI-Audio II: 33,16 MHz

3. Oscillatore locale: Frequenza oscillatore locale superiore a quella del segnale.

Diagrammi a blocchi

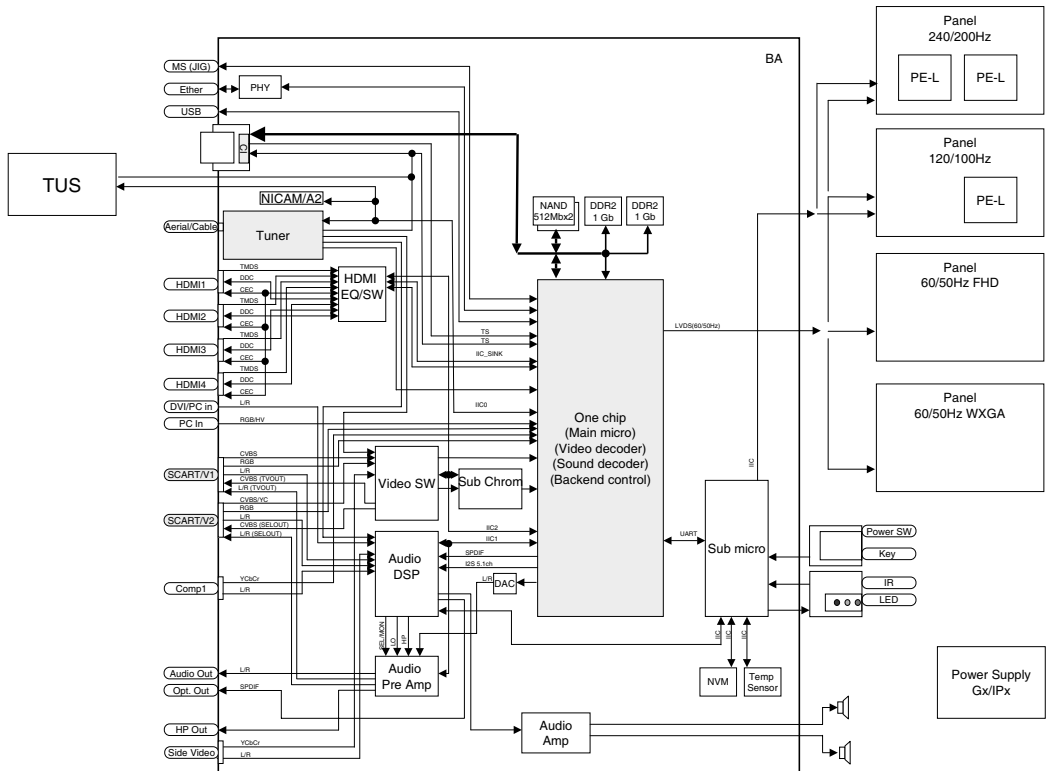

Úvod

Ďakujeme vám, že ste si vybrali tento výrobok značky Sony. Pred uvedením tohto televízneho prijímača do činnosti si pozorne prečítajte tento návod a odložte si ho na prípad budúcej potreby.

Výrobcom tohto výrobku je spoločnosť Sony Corporation, 1-7-1 Konan Minato-ku Tokyo, 108-0075 Japonsko. Autorizovaný zástupca v otázkach elektromagnetickej kompatibility a bezpečnosti výrobku je spoločnosť Sony Deutschland GmbH, Hedelfinger Strasse 61, 70327 Stuttgart, Nemecko. Vo všetkých záležitostiach servisu alebo záruky sa obracajte na adresy uvedené v osobitných servisných alebo záručných dokumentoch.

Poznámky k funkcii Digital TV

- Všetky funkcie súvisiace s funkciou Digital TV (**DVB**) budú pracovať iba v krajinách alebo na územiach, kde sa vysielajú digitálne terestriálne signály DVB-T (MPEG-2 a H.264/MPEG-4 AVC) alebo kde máte prístup ku káblovej službe kompatibilnej s DVB-C (MPEG-2 a H.264/MPEG-4 AVC). U miestneho predajcu si overte, či vo vašom bydlisku môžete prijímať signál DVB-T. Alternatívne sa spýtajte svojho poskytovateľa káblových služieb, či je jeho káblová služba DVB-C vhodná na integrovanú súčinnosť s týmto televíznym prijímačom
- Poskytovateľ služieb káblovej televízie si môže takéto služby spolplaťňovať a požadovať, aby ste prijali jeho obchodné podmienky.
- Tento televízny prijímač zodpovedá špecifikáciám DVB-T a DVB-C, avšak nemôžeme zaručiť kompatibilitu s budúcim digitálnym terestriálnym vysielaním DVB-T a s digitálnym káblovým vysielaním DVB-C.
- Niektoré funkcie Digital TV môžu byť v niektorých krajinách alebo oblastiach nedostupné a káblové vysielanie DVB-C nemusí správne fungovať v všetkých poskytovateľov.

Ďalšie informácie o kompatibilných prevádzkovateľoch káblovej televízie nájdete na našej internetovej lokalite podpory:

<http://support.sony-europe.com/TV/DVBC/>



- Ilustrácie použité v tomto návode prezentujú KDL-40V58xx, ak nie výslovne uvedené iné.
- "x" za názvom modulu zodpovedá číselnému kódu farebného vyhotovenia.

Informácie o ochranných známkach

DVB je registrovaná ochranná známka projektu DVB

HDMI, logotyp HDMI a High-Definition Multimedia Interface sú ochranné známky alebo registrované ochranné známky spoločnosti HDMI Licensing LLC.

DLNA a DLNA CERTIFIED sú ochranné známky a/alebo servisné známky spoločnosti Digital Living Network Alliance.

Vyrábané na základe licencie spoločnosti Dolby Laboratories. "Dolby" a symbol dvojitých D sú ochranné známky Dolby Laboratories.

"BRAVIA" a BRAVIA sú ochranné známky spoločnosti Sony Corporation.

"XMB™" a "XrossMediaBar" sú ochranné známky spoločnosti Sony Corporation a Sony Computer Entertainment Inc.

DiSEqC™ je ochranná známka spoločnosti EUTELSAT.



Obsah

Príručka Začíname	4
Informácie o bezpečnosti	8
Preventívne pokyny	9
Ovládacie prvky a kontrolky na diaľkovom ovládači a televíznom prijímači	10
Sledovanie televízneho prijímača	
Sledovanie televízneho prijímača	15
Návod na použitie	
Návod na použitie	17
Pohyb po návode na použitie	17
Ďalšie informácie	
Inštalácia príslušenstva (konzola na montáž na stenu).....	18
Technické parametre	21
Odstraňovanie problémov	24

Pred zapnutím TV prijímača si prosím pozorne prečítajte časť "Informácie o bezpečnosti" (strana 8). Návod si uchovajte pre ďalšie použitie.

Pred použitím

Kontrola príslušenstva

Sieťový kábel (typ C-6) * (1) (okrem 37/32")

Stojan (1) a skrutky (4)

RM-ED016 Diaľkový ovládač (1)

RM-ED019 Diaľkový ovládač (1) (iba KDL-46/40/37/32W5820/5830/5840)

Batérie AA (typ R6) (2)

* Nevyberajte feritové jadrá.

Vkladanie batérií do diaľkového ovládača

Kryt otvorte zatlačením a nadvihnutím.

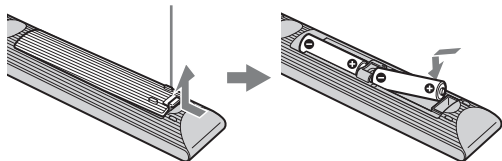

1: Pripevnenie stojana

- 1 Otvorte kartónový obal a vyberte stojan so skrutkami.
- 2 Televízny prijímač postavte na stojan. Pozor, nezapleťte sa do káblov.

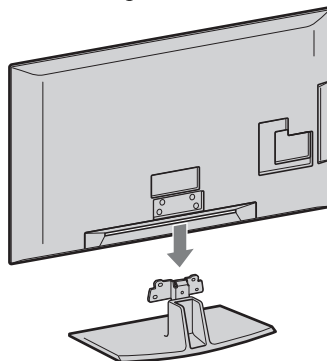

- 3 Pripevnite televízor k stojanu podľa šípok ↗ označujúcich otvory pre skrutky, pomocou dodávaných skrutiek.

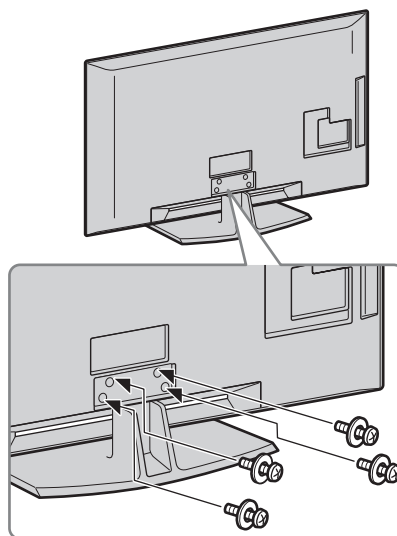

- Ak používate elektrický skrutkovač, zat'ahovací moment nastavte približne na 1,5 Nm (15 kp.cm).

2: Pripojenie antény/Set Top Box/rekordéra (napr. rekordér DVD)

Pripojenie Set Top Box/rekordér (napr. rekordér DVD) pomocou SCART

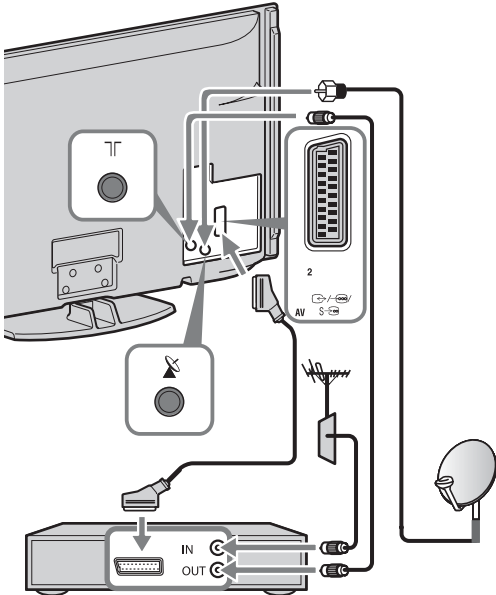

Set Top Box/rekordér (napr. rekordér DVD)



- Konektor satelitného signálu zaskrutkujte jemne rukou, nepoužívajte žiadne náradie.
- Pri pripojovaní satelitnej antény musí byť televízny prijímač vypnutý.

Pripojenie Set Top Box/rekordéra (napr. rekordéra DVD) s HDMI

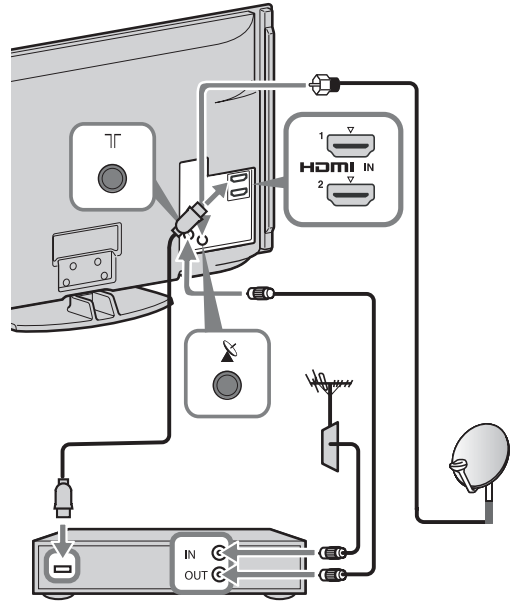

Set Top Box/rekordér (napr. rekordér DVD)

3: Ochrana televízneho prijímača proti prevrhnutiu

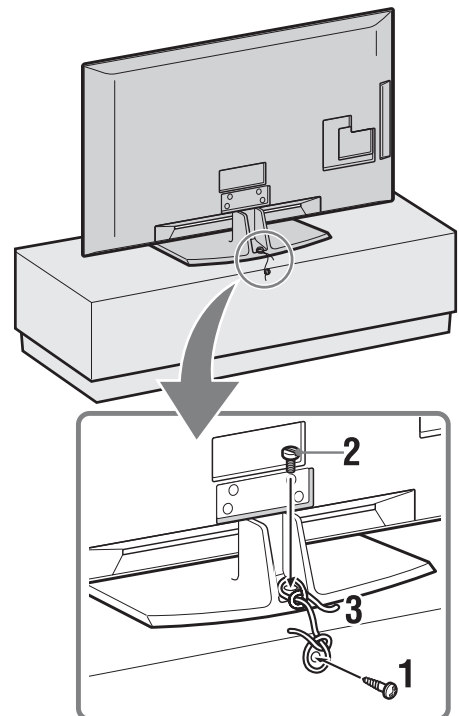

- 1 Zaskrutkujte do stojana na televízor skrutku do dreva (s priemerom 4 mm, nie je súčasťou dodávky).
- 2 Zaskrutkujte skrutku do kovu (M4 × 20, nie je súčasťou dodávky) do otvoru pre skrutku na televíznom prijímači.
- 3 Skrutku do dreva a skrutku zviažte do kovu silným lankom.

3

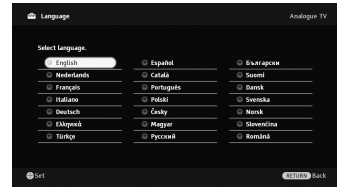

Riadte sa pokynmi, zobrazovanými na displeji.

4: Zviazanie káblov

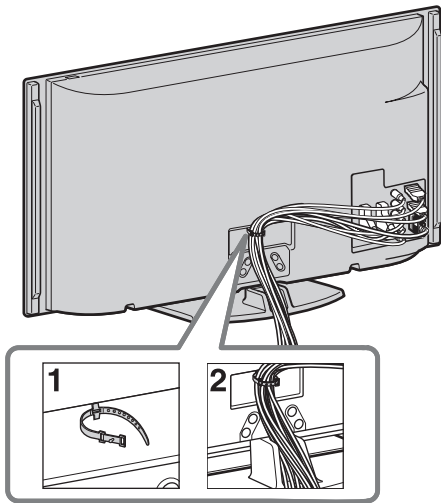

- Napájací sieťový kábel nezáväzujte s inými káblami.

5: Postup pri prvom nastavovaní



- 1 Pripojte televízny prijímač k sieťovej zásuvke.
- 2 Stlačte  na televíznom prijímači. Pri prvom zapnutí televízneho prijímača sa na obrazovke objaví ponuka Jazyk.

Automatické ladenie satelitu:

potvrďte, či sú nastavenia ladenia rovnaké ako nastavenia satelitného systému.

Automatické ladenie: Ak vyberiete "Kábel", odporúčame vybrať si "Rýchle prehládavanie" na rýchle ladenie.

Nastavte "Frekvencia" a "ID siete" podľa informácií dodávaných poskytovateľom služieb káblovej televízie. Ak sa pomocou "Rýchle prehládavanie" nenájde žiadny kanál, skúste "Plné prehládavanie" (hoci si to môže vyžadovať určitý čas).

Zoznam kompatibilných poskytovateľov služieb káblovej televízie nájdete na internetovej stránke podpory:

<http://support.sony-europe.com/TV/DVBC/>



- Kanály možno naladiť aj manuálne.

Triedenie programov: Ak chcete zmeniť poradie analógových kanálov, postupujte podľa krokov v "Triedenie programov".

Predvoľby Eko: Po výbere "Áno" sa nastavenia "Eko" menia na odporúčané hodnoty, pri ktorých sa znižuje spotreba energie.

Nastavenie pozorovacieho uhla televízneho prijímača

Tento televízny prijímač možno natočiť v rozsahu dolu uvádzaných uhlov.

Uhol sa nastavuje vľavo a vpravo (otočný kĺb)

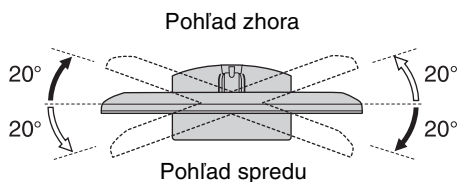

Odmontovanie stolového stojana od televízneho prijímača



- Vyskrutkujte skrutky označené šípkami ↑ na televíznom prijímači.
- Zo žiadnych dôvodov, okrem montáže televízneho prijímača na stenu, neodmontujte stolový stojan.

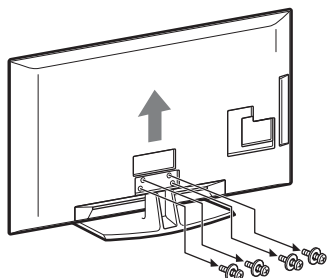

Informácie o bezpečnosti

Instalácia/Nastavenie

Televízny prijímač nainštalujte a používajte v súlade s dolu uvedenými pokynmi, aby ste predišli vzniku rizika požiaru, úderu elektrického prúdu, poškodeniam alebo úrazom.

Instalácia

- Televízny prijímač treba nainštalovať v blízkosti ľahko dostupnej sieťovej zásuvky.
- Televízny prijímač postavte na pevný a rovný povrch.
- Instaláciu na stene môže uskutočňovať iba kvalifikovaný pracovník servisu.
- Z bezpečnostných dôvodov rozhodne odporúčame používať príslušenstvo značky Sony, ako napr.:
 - Nástenný držiak SU-WL500
- Dbajte na používanie skrutiek dodávaných s nástenným držiakom pri pripínavaní montážnych hákov k televíznejmu prijímaču. Dodávané skrutky sú navrhnuté tak, aby mali dĺžku 8 mm až 12 mm meranej od pripievacieho povrchu montážneho háka.
Priemer a dĺžka skrutky závisia od modelu konzoly na montáž na stenu. Použitie iných ako dodávaných skrutiek môže mať za následok vnútorné poškodenie televízneho prijímača, alebo spôsobiť jeho pád atď.

8 mm - 12 mm

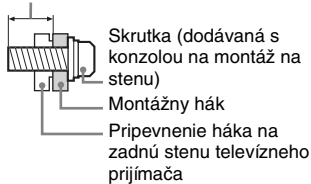

Preprava

- Pred premiestňovaním televízneho prijímača odpojte všetky káble.
- Na prenášanie veľkého televízneho prijímača sú potrební dvaja alebo traja ľudia.
- Pri manuálnom prenášaní držte televízny prijímač ako na ilustrácii vpravo. Panel LCD sa nesmie príliš zatáčať.
- Pri zdvíhaní alebo prenášaní držte televízny prijímač pevne za spodnú časť.
- Pri prenášaní a preprave chráňte televízny prijímač pred nárazmi alebo nadmernými vibráciami.
- Pri preprave do opravy alebo pri sťahovaní zabalte televízny prijímač do pôvodného kartónu a baliaceho materiálu.

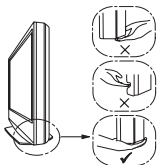
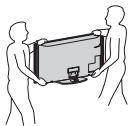

Vetranie

- Vetracie otvory skrinky nikdy nezakrývajte a nič dovnútra prístroja nestrkajte.
- Ponechajte voľný priestor okolo televízneho prijímača ako na ilustrácii dolu.
- Rozhodne odporúčame použiť nástenný držiak značky Sony, aby sa zaručila dostatočná cirkulácia vzduchu.

Nainštalovaný na stene

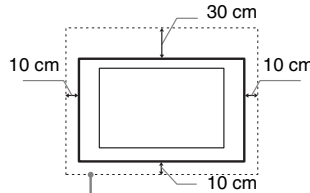

Okolo prijímača ponechajte najmenej takýto voľný priestor.

Nainštalovaný na podstavci

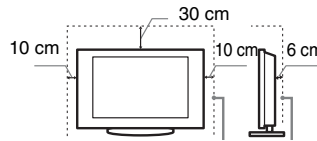

Okolo prijímača ponechajte najmenej takýto voľný priestor.

- Na zaručenie dostatočného vetrania a na predchádzanie usadzovaniu nečistôt alebo prachu:
 - Televízny prijímač nekladte na plochu, neinštalujte ho hlavou dolu, dozadu ani nabok.
 - Televízny prijímač nekladte na policu, koberec, posteľ ani do skrine.
 - Televízny prijímač neprikrývajte textíliami, ako sú záclony, ani predmetmi ako noviny a pod.
 - Televízny prijímač neinštalujte podľa ilustrácie dolu.

Cirkulácia vzduchu je zablokovaná.

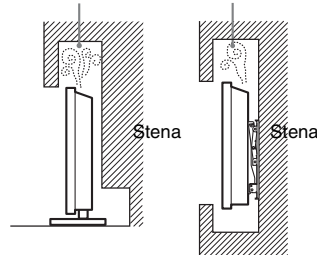

Sieťový kábel

Pri manipulácii so sieťovým káblom a zásuvkou dodržiavajte nasledujúce zásady, aby ste predišli vzniku rizika požiaru, úderu elektrického prúdu, poškodeniam alebo úrazom:

- Používajte iba sieťové káble dodávané spoločnosťou Sony, nie od iných dodávateľov.
- Vidlicu zasuňte úplne do sieťovej zásuvky.
- Televízny prijímač pripájajte iba k sieťu 220-240 V striedavých.
- Pri zapájaní káblov sa pre vlastnú bezpečnosť presvedčte, že napájací kábel je odpojený. Nedotýkajte sa káblových konektorov.

- Predtým, ako budete s televíznym prijímačom pracovať alebo ho premiestňovať, odpojte napájací kábel od sieťovej zásuvky.
- Napájací kábel nepribližujte k zdrojom tepla.
- Sieťovú vidlicu odpojte a pravidelne ju čistite. Ak je vidlica zaprášená a pohlcuje vlhkosť, môže sa znehodnotiť jej izolácia, čo môže spôsobiť požiar.

Poznámky

- Dodávaný napájací kábel nepoužívajte so žiadnym iným zariadením.
- Napájací kábel príliš nestlačujte, neohýbajte ani neskrucujte. Mohli by sa obnažiť alebo zlomiť žily kábla.
- Napájací kábel neupravujte.
- Nekladte na napájací kábel nič ťažké.
- Pri odpojení vidlice netáhajte za napájací kábel.
- Nepripájajte príliš veľa spotrebičov k tej istej sieťovej zásuvke.
- Nepoužívajte uvoľnenú sieťovú zásuvku.

Zakázané použitie

Televízny prijímač neinštalujte a nepoužívajte na miestach, v prostredí alebo v situáciách, uvádzaných ďalej v texte, pretože môže dôjsť k poruche televízneho prijímača a následne k požiaru, úderu elektrickým prúdom, poškodeniu a/alebo k úrazu.

Umiestnenie:

Vonku (na priamom slnečnom svetle), na morskom pobreží, na lodi alebo inom plavidle, vo vozidle, v zdravotníckych zariadeniach, na nestabilných miestach, v blízkosti vody, na daždi, pri vlhkosti alebo dyme.

Prostredie:



- Aby ste predišli vzniku požiaru, nepribližujte sa k tomuto výrobku so sviečkami ani s otvoreným ohňom.
- Miesta, ktoré sú horúce, vlhké alebo nadmerne prašné; miesta kam môže preniknúť hmyz; vystavené mechanickým vibráciám, v blízkosti horľavých predmetov (sviečky a pod.). Televízny prijímač chráňte pred odstrekujuúcimi alebo kvapkajúcimi tekutinami. Nekladte na televízny prijímač žiadne predmety naplnené tekutinou, ako sú vázy a pod.

Situácia:

Nepoužívajte, ak máte mokré ruky, s demontovanou skrinkou alebo s pripojenými prístrojmi, ktoré výrobca neodporúča. Počas búrky odpojte televízny prijímač od sieťovej zásuvky a od antény.

Rozbité kúsky:

- Do televízneho prijímača nič nehádzte. Sklo na obrazovke sa môže nárazom poškodiť a spôsobiť vážny úraz.
- Ak povrch televízneho prijímača praskne, nedotýkajte sa ho, až kým neodpojíte napájací kábel. V opačnom prípade hrozí úder elektrickým prúdom.

Ak sa prijímač nepoužíva

- Ak televízny prijímač nebudete niekoľko dní používať, odpojte ho od napájania z dôvodov ochrany životného prostredia a bezpečnosti.

- Pretože vypnutím sa televízny prijímač od siete úplne neodpojí, na úplné odpojenie televízneho prijímača je potrebné vytiahnuť vidlicu zo sieteovej zásuvky.
- Niektoré televízne funkcie však môžu mať funkcie, ktoré si na správne fungovanie vyžadujú, aby bol televízny prijímač ponechaný v pohotovostnom režime.

Pre deti

- Nedovoľte, aby deti vyliezali na televízny prijímač.
- Drobné prislúšenstvo sa nesmie ponechať v dosahu detí, pretože by mohli byť omylom prehltané.

Ak by sa vyskytli nasledujúce problémy...

Ak by sa vyskytol niektorý z nasledujúcich problémov, televízny prijímač **vypnite** a okamžite odpojte napájaci kábel.

Požiadajte predajcu alebo servisné stredisko Sony, aby prijímač skontroloval odborník.

Kedy:

- Napájaci kábel je poškodený.
- Sieťová zásuvka je uvoľnená.
- Televízny prijímač bol poškodený pádom, úderom alebo predmetom, ktorý naň dopadol.
- Cez otvory v skrinke prenikne do prijímača tekutina alebo iný predmet.

Preventívne pokyny

Sledovanie televízneho programu

- Televízny program sledujte pri miernom osvetlení, pretože sledovanie televízneho prijímača pri slabom osvetlení alebo po dlhšiu dobu namáha vaše oči.
- Pri používaní slúchadiel si nastavte vhodnú hlasitosť, pretože príliš vysoká úroveň môže spôsobiť poškodenie sluchu.

Obrazovka LCD

- Hoci sa obrazovka LCD vyrába použitím vysoko presnej technológie a 99,99 % a viac pixelov je funkčných, na obrazovke LCD môžu byť trvalo čierne alebo jasné body (červené, modré alebo zelené). Ide o konštrukčnú charakteristiku obrazovky LCD a nej o jej poruchu.
- Čelný filter sa nesmie stláčať ani poškrabáť, na tento televízny prijímač nekladte žiadne predmety. Zobrazenie by mohlo byť nerovnomerné a mohla by sa poškodiť obrazovka LCD.
- Ak sa tento televízny prijímač používa na chladnom mieste, na obrazení sa môžu prejaviť škvrny alebo obraz môže stmavnúť. Nie je to príznak poruchy. Po zvýšení teploty tieto javy zmiznú.
- Ak sa trvalo zobrazujú nepohyblivé zobrazenia, môžu sa prejaviť "duchovia". Po niekoľkých okamihoch môžu zmiznúť.
- Pri používaní tohto televízneho prijímača sa obrazovka a skrinka môže zahrievať. Nie je to príznak poruchy.
- Obrazovka LCD obsahuje malé množstvo tekutých kryštálov. Niektoré žiarivky, ktoré televízny prijímač obsahuje, obsahujú aj ortuť. Pri likvidácii dodržiavajte platné nariadenia a predpisy.

Zaochádzanie s povrchom obrazovky a skrinkou televízneho prijímača a ich čistenie

Pred čistením sa presvedčíte, či je odpojený napájaci kábel pripájajúci televízny prijímač k sieteovej zásuvke.

Aby ste predišli znehodnocovaniu materiálu alebo povrchu obrazovky, dodržiavajte nasledujúce preventívne zásady.

- Prach z povrchu obrazovky/skrinky utierajte jemne a mäkkou handričkou. Ak prach odoláva, utrite ho mäkkou handričkou jemne navlhčenou do rozriedeného roztoku neagresívneho čistiacieho prostriedku.
- Nikdy nepoužívajte abrazívne špongie, čističe obsahujúce lúh alebo kyselinu, prášok na riad ani prchavé rozpúšťadlá ako je alkohol, benzén, riedidlo alebo insekticíd. Používanie takýchto materiálov alebo dlhodobý kontakt s gumovými alebo vinylovými materiálmi môže spôsobiť poškodenie povrchu obrazovky a materiálu skrinky.
- Na zaručenie dostatočného vetrania sa odporúča pravidelne povysávať vetracie otvory.
- Pri zmene uhla natočenia televízneho prijímača pohybuje prijímačom pomaly, aby nespadol zo stojana a neprevrhol sa.

Pridavné zariadenia

- Pridavné zariadenia a všetky ostatné zariadenia vyžarujúce elektromagnetické žiarenie nepribližujte k televízemu prijímaču. Nedodržanie tejto podmienky môže spôsobiť deformáciu zobrazenia a/alebo šum vo zvuku.
- Tento výrobok bol testovaný a je v zhode s obmedzeniami, určenými smernicou EMC pre použitie s prepojovacími káblami kratšími ako 3 metre.

Batérie

- Pri vkladaní batérií dodržiavajte ich polaritu.
- Nepoužívajte rôzne druhy batérií ani staré batérie s novými.
- Batérie zneškodňujte tak, aby neznečist'ovali životné prostredie. V niektorých krajinách môže byť zneškodňovanie batérií regulované. Obráťte sa na miestny úrad kvôli informáciám o zneškodňovaní.
- S diaľkovým ovládačom zaochádzajte ohľaduplne. Nenechajte ho padnúť, nestúpajte naň, nepolievajte ho žiadnymi tekutinami.
- Diaľkový ovládač nesmie byť položený v blízkosti zdroja tepla, na mieste vystavenom účinkom priameho slnečného svetla, ani vo vlhkej miestnosti.

Likvidácia televízneho prijímača



Likvidácia starých elektrických a elektronických prístrojov (vzťahuje sa na Európsku úniu a európske

krajiny so systémami oddeleného zberu)

Tento symbol na výrobku alebo na jeho obale znamená, že výrobok nesmie byť spracovávaný ako komunálny odpad. Musí sa odovzdať do príslušnej zberne na recykláciu elektrických a elektronických zariadení. Zaručením správnej likvidácie tohto výrobku pomôžete pri predchádzaní potenciálnych negatívnych dopadov na životné prostredie a na zdravie človeka, ktoré by mohli byť zapríčinené nevhodným zaochádzaním s odpadmi z tohto výrobku. Recyklovaním materiálov pomôžete zachovať prírodné zdroje. Podrobnejšie informácie o recyklácii tohto výrobku vám na požiadanie poskytne miestny úrad, služba likvidácie komunálneho odpadu alebo predajňa, v ktorej ste si tento výrobok zakúpili.



Zneškodňovanie použitých batérií (platí v Európskej únii a ostatných európskych

krajinách so zavedeným separovaným zberom)

Tento symbol na batérii alebo obale znamená, že batéria dodaná s týmto výrobkom sa nemôže likvidovať spolu s domovým odpadom. Na niektorých batériách môže byť tento symbol použitý v kombinácii s chemickými značkami. Chemické značky ortute (Hg) alebo olova (Pb) sú pridané ak batéria obsahuje viac ako 0,005% ortute alebo 0,004% olova. Tým, že zistíte správne zneškodnenie týchto batérií, pomôžete zabrániť potenciálne negatívne vplyvy na životné prostredie a ľudské zdravie, ktorý by v opačnom prípade mohol byť spôsobený pri nesprávnom nakladaní s použitou batériou. Recyklácia materiálov pomáha uchovávať prírodné zdroje. V prípade, že výrobok, ktorý si z dôvodu bezpečnosti, výkonu alebo integrity údajov, vyžaduje trvalé pripojenie zabudovanej batérie, táto batéria musí byť vymenená iba kvalifikovaným personálom. Aby ste zaručili, že batéria bude správne spracovaná, odovzdajte tento výrobok na konci jeho životnosti na vhodnom zbernom mieste pre recykláciu elektrických a elektronických zariadení. Pre všetky ostatné batérie, postupujte podľa časti, popisujúcej bezpečný postup vyberania batérie z výrobku. Odovzdajte batériu na vhodnom zbernom mieste pre recykláciu použitých batérií. Pre získanie ďalších podrobných informácií o recyklácii tohto výrobku alebo batérie kontaktujte váš miestny alebo obecný úrad, miestnu službu pre zber domového odpadu alebo predajňu, kde ste výrobok zakúpili.

Ovládacie prvky a kontrolky na diaľkovom ovládači a televíznom prijímači

Ovládacie prvky na diaľkovom ovládači a televíznom prijímači

Pokyny pre KDL-46/40/37/32W5820/5830/5840 nájdete na samostatnom letáku.

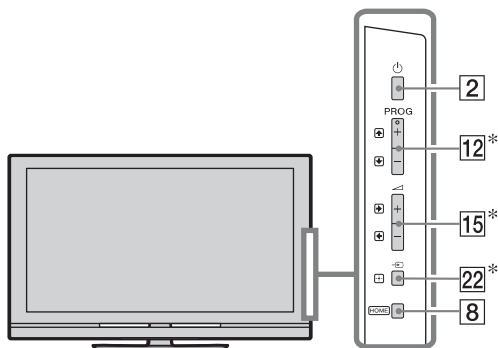

Tlačidlá na televíznom prijímači majú rovnakú funkciu ako tlačidlá na diaľkovom ovládači.

* V ponuke televízora budú tieto tlačidlá fungovať ako $\uparrow/\downarrow/\leftarrow/\rightarrow/\oplus$.



- Tlačidlá s číslom 5, \blacktriangleright , **PROG +** a **AUDIO** na diaľkovom ovládači majú taktilný bod. Taktilné body slúžia na orientáciu pri ovládaní televízneho prijímača.

Tlačidlo/prepínač	Popis
1 I/O (pohotovostný režim televízora)	Stlačením sa televízny prijímač zapína a vypína do/z pohotovostného režimu.
2 I/O (Napájanie)	Zapína a vypína televízny prijímač.  <ul style="list-style-type: none">• Na úplné vypnutie (0 W, nulová spotreba energie) televízny prijímač vypnite, odpojte sieťový napájací kábel od siete.



3 SCENE

Stlačením sa zobrazí ponuka "Výber scény".

Po výbere požadovanej možnosti scény sa automaticky nastaví optimálna kvalita zvuku a obrazu pre vybranú scénu.

Stlačte $\leftarrow/\rightarrow/\uparrow/\downarrow$ a vyberte možnosť scény a následne stlačte \oplus .

Kino: Prináša obrazové scény s atmosférou ako v kine s dynamickým zvukom.

Fotografia: Prináša obrazové scény, ktoré autenticky zreprodukovujú textúru a farbu vytlačenej fotografie.

Šport: Prináša obrazové scény, s ktorými môžete zažiť realistický obraz i zvuk ako na štadióne.

Hudba: Prináša zvukové efekty, s ktorými zažijete dynamiku a jasný zvuk ako na koncerte.

Game: Prináša obrazové scény pre najlepší možný zážitok z hry, s dokonalou kvalitou obrazu i zvuku.

Grafika: Prináša obrazové scény, ktoré spríjemnia dlhodobé pozeranie a znížia únavu tým, že obrázky sú jasnejšie a s podrobnejšími detailmi.

Všeobecná: Aktuálne používateľské nastavenia.

Auto: Optimálna zvuková i obrazová kvalita sa automaticky nastaví podľa vstupného zdroja, hoci na pripojené zariadenia to nemusí mať žiadny účinok.



- V digitálnom režime sa možnosti "Scéna" uplatňujú nezávisle pre zobrazenie v HD (vysoké rozlíšenie) a v SD (štandardné rozlíšenie).
- Keď nastavíte Režim Theatre (strana 13) do zapnutého stavu, nastavenie "Výber scény" sa prepína na "Kino" automaticky.

4 AUDIO

V analógovom režime: Stlačením sa prepína duálny zvukový režim.

V digitálnom režime: Stlačením sa zmení jazyk programu, ktorý práve sledujete.

5 Info/Text (Info/Text zobrazit')

Pri každom stlačení tlačidla sa zobrazenie cyklicky prepína:

V digitálnom režime: Údaje o práve sledovanom programe → Údaje o nasledujúcom programe (iba pre Sony Guide).

V analógovom režime: Číslo aktuálneho kanála a formát obrazu → Hodinové údaje



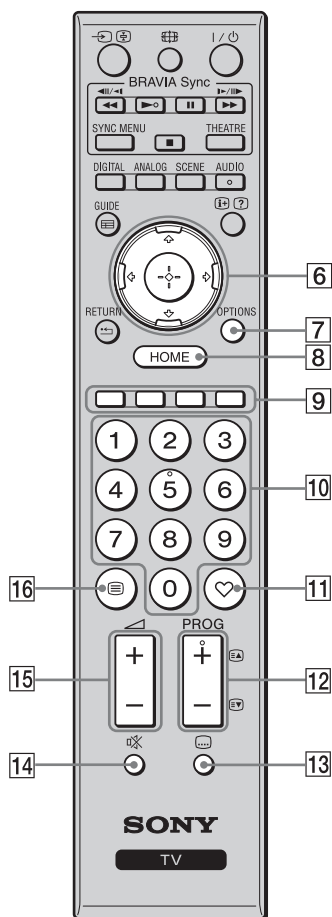



V režime Text: Zobrazí skryté informácie (napr. odpovede v kvíze) (strana 15).

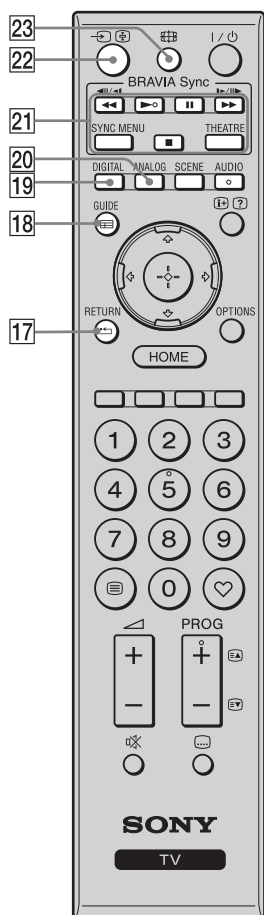

- 6** Stlačením sa pohybuje kurzor na obrazovke. Stlačením sa vyberie/potvrdí zvýraznená položka.
Pri reprodukcií súboru fotografie: Stlačením sa preruší/spustí prezentácia fotografií.
Stlačením sa vyberie predchádzajúci súbor. Stlačením sa vyberie ďalší súbor.
Pri prehrávaní hudobného súboru alebo videa: Stlačením sa preruší a znova spustí reprodukcia. Stlačením a podržaním sa zapína rýchle prevíjanie dopredu alebo dozadu. Tlačidlo uvoľní v mieste, od ktorého chcete pokračovať v reprodukcií. Stlačením sa spustí reprodukcia od začiatku aktuálneho súboru. Stlačením prejdete na ďalší súbor.
- 7** **OPTIONS** Stlačením sa zobrazí zoznam obsahujúci "Ovládanie zariadenia" skratky niektorých ponúk s nastaveniami. Ponuka "Ovládanie zariadenia" slúži na ovládanie zariadení kompatibilných s Ovládanie pre HDMI. Možnosti uvedené v zozname závisia od vstupného zdroja.
- 8** **HOME** Stlačením sa zobrazí ponuka TV Doma.
- 9** **Farebné tlačidlá** Ak dostupné farebné tlačidlá, na obrazovke sa zobrazí aj návod, ako ich použiť.
- 10** **Tlačidlá s číslami** **V režime TV:** Stlačením vyberiete kanály. Pre kanály s číslom 10 a vyšším rýchlo zadajte ďalšiu číslicu.
V režime Text: Stlačením sa zadáva číslo strany.
- 11** **(Obľúbené)** Stlačením sa zobrazí zoznam obľúbených, ktorý ste sami zadali.
- 12** **PROG +/-** **V režime TV:** Stlačením sa vyberie ďalší (+) alebo predchádzajúci (-) kanál.
V režime Text: Stlačením vyberiete ďalšiu () alebo predchádzajúcu () stranu.
- 13** **(Nastavenie titulkov)** Stlačením zmeníte jazyk titulkov (iba v digitálnom režime).
- 14** **(Stlmiť)** Stlačením sa stlmí zvuk. Opätovným stlačením sa zvuk znova zapne.

• Ak chcete zapnúť televízny prijímač bez zvuku, v pohotovostnom režime stlačte toto tlačidlo.
- 15** **+/- (Hlasitosť)** Po stlačení sa nastaví hlasitosť.
- 16** **(Text)** Po stlačení sa zobrazia textové informácie (strana 15).



17  RETURN	Po stlačení sa vrátite na predchádzajúcu obrazovku zobrazenej ponuky. Pri reprodukcii súboru s fotografiou, hudbou a videom: Stlačením zastavíte reprodukciu. (Displej sa vráti na zoznam súborov alebo priečinkov.)
18  GUIDE (EPG)	Po stlačení sa zobrazí Digital Electronic Programme Guide (EPG).
19 DIGITAL	Prepínanie z analógového režimu na naposledy vybraný digitálny režim (DVB-S alebo anténa/kábel). Prepínanie medzi digitálnymi režimami (DVB-S a Digitálny (Anténa/Kábel)), keď je televízor v digitálnom režime. Pri pozeraní obrázkov z pripojeného zariadenia: Stlačením sa vrátite do normálneho režimu televízneho prijímača.
20 ANALOG	Po stlačení sa zobrazí analógový kanál, ktorý ste naposledy sledovali. Pri pozeraní obrázkov z pripojeného zariadenia: Stlačením sa vrátite do normálneho režimu televízneho prijímača.
21 BRAVIA Sync	<p> Môžete ovládať zariadenie, kompatibilné s BRAVIA Sync, pripojené k televízornému prijímaču.</p> <p>SYNC MENU: Zobrazí sa ponuka pripojeného zariadenia HDMI. Pri sledovaní obrazoviek z iných vstupov alebo televíznych programov sa po stlačení tlačidla zobrazí "Výber zariadenia HDMI".</p> <p>THEATRE: Režim Theatre možno zapnúť alebo vypnúť. Ak je Režim Theatre zapnutý, automaticky sa nastaví optimálna kvalita zvuku (ak je televízny prijímač pripojený k audiosystému káblom HDMI) i obrazu pre filmový obsah.</p> <p></p> <ul style="list-style-type: none"> • Po vypnutí televízneho prijímača sa vypína aj Režim Theatre. • Pri zmene nastavenia "Výber scény" sa Režim Theatre automaticky vypína. • "Ovládanie pre HDMI" (BRAVIA Sync) je k dispozícii iba s pripojeným zariadením Sony označeným logotypom BRAVIA Sync or BRAVIA Theatre Sync alebo kompatibilným s Ovládanie pre HDMI.
22  (Výber vstupu/Text zmraziť)	<p>V režime TV: Po stlačení sa zobrazí zoznam vstupov.</p> <p>V režime Text: Po stlačení sa zmrazí aktuálna stránka.</p>
23  (Obrazovkový režim)	Po stlačení sa zmení obrazovkový formát (strana 16).

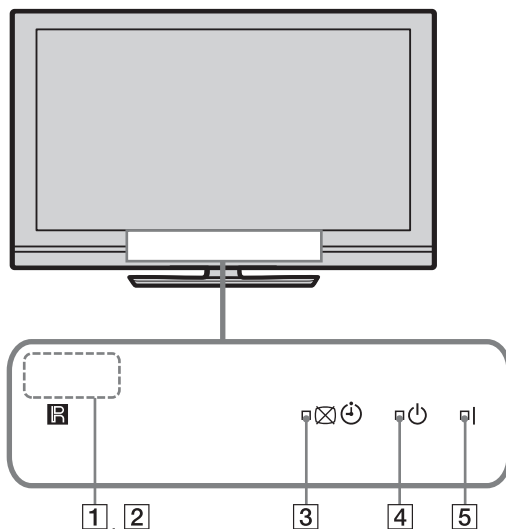

Kontrolka	Popis
1 Svetelný senzor	Na snímač nič nedávajte, pretože to znemožní jeho funkciu.
2 Snímač diaľkového ovládača	Prijíma signály z diaľkového ovládača. Na snímač nič nedávajte. Môže to znemožniť jeho funkciu.
3 (Obraz vypnutý / Indikátor)	Rozsvieti sa zeleno, keď vyberiete "Obraz vypnutý". Rozsvieti sa oranžovo po nastavení časovača.
4 (Pohotovostný režim)	Rozsvieti sa červeně, keď je televízny prijímač v pohotovostnom režime.
5 (Napájanie)	Rozsvieti sa zeleno, keď je televízny prijímač zapnutý.

O návode na použitie na obrazovke televízneho prijímača



Návod na použitie

Príklad: Stlačte alebo **RETURN** (pozri [6](#) (strana 12) alebo [17](#) (strana 13)).



Návod na použitie poskytuje pomoc o tom, ako sa televízny prijímač ovláda diaľkovým ovládačom, a zobrazuje sa v dolnej časti obrazovky. Použite tie tlačidlá diaľkového ovládača, ktorú zobrazuje návod na použitie.

Sledovanie televízneho prijímača

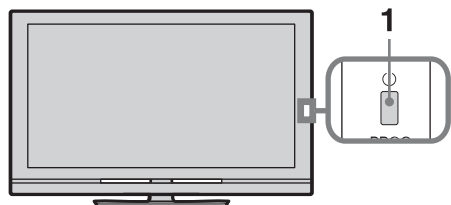
Sledovanie televízneho prijímača



- 1 Stlačením  na televízore zapnete televízor.







Keď je televízor v pohotovostnom režime (svieti červene  (pohotovostná) kontrolka na prednom paneli televízora), stlačte  na diaľkovom ovládači, aby sa zapol televízor.

- 2 Stlačením **DIGITAL** sa zapína digitálny alebo satelitný režim, a stlačením **ANALOG** sa zapína analógový režim. Dostupné kanály závisia od režimu.
- 3 Stlačením tlačidla s číslicou alebo **PROG +/-** sa vyberá televízny kanál.



Výber digitálneho programu pomocou digitálnej elektronickej programovej príručky (EPG).

V digitálnom režime



Nakrátko sa objaví informačný nadpis. Na nadpise môžu byť nasledujúce ikony.

- : Rozhlasové programy
- : Kódované/predplatené programy
- : Dostupné sú viaceré jazykové varianty zvuku
- : K dispozícii sú titulky
- : K dispozícii sú titulky pre sluchovo postihnutých
- : Odporúčaný minimálny vek pre aktuálny program (vek od 4 do 18)
- : Rodičovský zámok

Prístup do Textu

V analógovom režime stlačte . Pri každom stlačení  sa zobrazenie cyklicky prepína nasledovne:





Text a televízny obraz → Text → Žiadny text (ukončenie teletextovej služby)

Na výber stránky stlačte tlačidla s číslicami alebo / .

Na zmrazenie strany stlačte .

Na zobrazenie skrytých informácií stlačte .



- Môžete tiež preskočiť priamo na stranu výberom čísla strany zobrazovaného na obrazovke. Stlačením  a / /  vyberte číslo strany a stlačte .
- Ak sa v spodnej časti textovej stránky zobrazujú štyri farebné body, môžete na stránky prejsť priamo a rýchlo (FastText). Stlačením príslušného farebného tlačidla prejdete na danú stránku.

Manuálna zmena formátu obrazovky

Opakovaným stláčaním  vyberte požadovaný formát obrazovky.

- Ak sa zobrazuje obraz zo zdroja 720p, 1080i alebo 1080p s čiernymi okrajovými oblasťami na okrajoch obrazovky, vyberte "Smart" alebo "Zoom" na úpravu obrazov.

Smart*

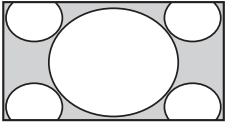

Zväčšuje strednú časť obrazu. Ľavý a pravý roh obrazu sa rozťahnu, aby vyplnili obrazovku 16:9.

4:3

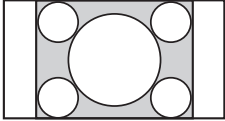

Zobrazuje obraz 4:3 v jeho originálnej veľkosti. Na vyplnenie obrazovky 16:9 sa zobrazujú pruhy po bokoch.

Wide

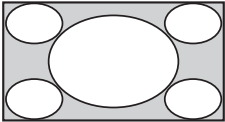

Rozťahne obraz 4:3 vo vodorovnom smere, aby vyplnil obrazovku 16:9.

Zoom*

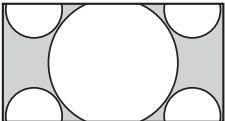

Zobrazuje obraz v panoramatickom formáte (Cinemascope) v správnom pomere.

14:9*

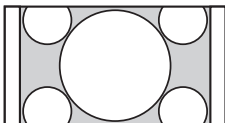

Zobrazuje obraz 14:9 v správnom pomere. V dôsledku toho sú na obrazovke čierne okrajové oblasti.

* Horná a dolná časť obrazu môže byť odrezaná. Zvislú polohu obrazu môžete nastaviť. Stlačením  sa obraz presúva nahor alebo nadol (napr. na čítanie titulkov).



- Ak vyberiete "Smart", niektoré znaky a/alebo písmená v hornej a dolnej časti obrazu nemusí byť viditeľná. V tomto prípade upravte "Výška" v ponuke "Obrazovka".



- Ak je "Auto formát" nastavené na "Zap.", televízny prijímač automaticky vyberie najlepší režim vhodný pre vysielanie.

? *Návod na použitie*

Návod na použitie

Zobrazuje návod na použitie na obrazovke.

Pohyb po návode na použitie

- 1 Stlačením **HOME** zobrazíte XMB™.



- 2 Stlačte \leftarrow/\rightarrow na výber Nastavenia.
- 3 Stlačte \uparrow/\downarrow na výber návodu na použitie a stlačte \oplus .
- 4 Stlačte \uparrow/\downarrow na výber témy z obsahu a stlačte \oplus .
Príslušným farebným tlačidlom prejdite na ďalšiu alebo na predchádzajúcu stranu a na návrat na obsah.
Ak je vysvetlenie spojené s inou témou, objaví sa symbol \rightarrow . Stlačením $\uparrow/\downarrow/\leftarrow/\rightarrow$ vyberte \rightarrow a stlačte \oplus . Stlačením **RETURN** sa vrátite späť.
- 5 Stlačením **HOME** ponuku opustíte.



- XMB™ (XrossMediaBar) je ponuka s funkciami BRAVIA a vstupnými zdrojmi, zobrazovaná na obrazovke televízora.

Inštalácia príslušenstva (konzola na montáž na stenu)

Pre zákazníkov:

z dôvodu ochrany výrobku a bezpečnosti spoločnosť Sony rozhodne odporúča, aby vám televízor nainštalovali predajcovia alebo licenční dodávatelia spoločnosti Sony. Nepokúšajte sa o inštaláciu sami.

Pre predajcov a zmluvných dodávateľov Sony:

počas inštalácie, pravidelnej údržby a kontroly tohto výrobku venujte plnú pozornosť bezpečnosti.

Váš televízor môže byť nainštalovaný pomocou SU-WL500 konzoly na montáž na stenu (predáva sa samostatne).

- Riadte sa návodom dodávaným s konzolami na montáž na stenu, aby ste správne uskutočnili inštaláciu.
- Pozri “Odmontovanie stolového stojana od televízneho prijímača” (strana 7).
- Pozri “Tabuľka inštalačných rozmerov televízora” (strana 19).
- Pozri “Diagram a tabuľka umiestnenia skrutiek a háku” (strana 20).



- Televízor postavte na stolový stojan, keď sa zaistí montážny hák.

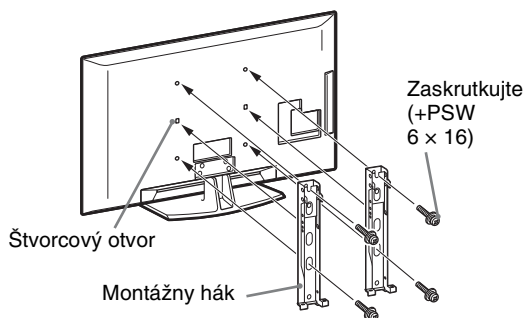

Pri inštalácii tohto výrobku sú nevyhnutné dostatočné skúsenosti a vedomosti, predovšetkým pri určovaní pevnosti steny, ktorá udrží hmotnosť televízora. Dbajte, aby boli montážou tohto výrobku poverení predajcovia Sony alebo licenční zmluvní dodávatelia a aby bola primeraná pozornosť venovaná bezpečnosti pri inštalácii. Spoločnosť Sony neručí za žiadne škody ani úrazy spôsobené nevhodným zaobchádzaním alebo inštaláciou.

Tabuľka inštačných rozmerov televízora

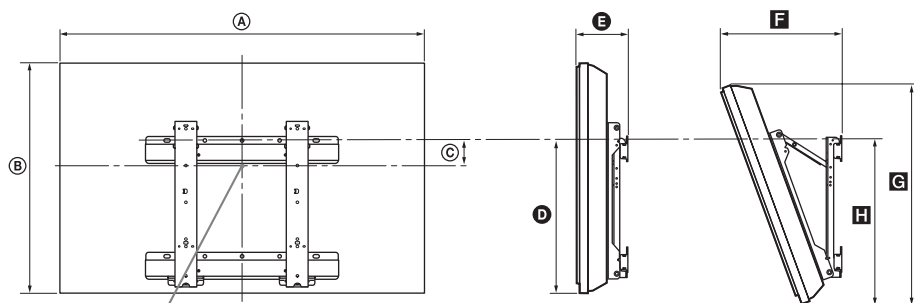

Stredový bod obrazovky

Jednotka: cm

Názov modelu	Rozmery displeja		Rozmer stredy obrazovky	Dĺžka pre každý montážny kábel				
				Uhol (0 °)		Uhol (20 °)		
	A	B	C	D	E	F	G	H
KDL-52V58xx	126,2	82,2	3,9	47,8	16,9	40,7	77,8	51,5
KDL-52W58xx	126,2	82,3	3,9	47,8	16,9	40,9	77,8	51,5
KDL-46V58xx	112,3	72,3	8,4	47,1	15,0	35,8	68,5	50,2
KDL-46W58xx	112,3	72,5	8,4	47,1	15,0	35,9	68,6	50,3
KDL-40V58xx	98,7	63,6	12,2	46,3	14,7	32,8	60,4	49,3
KDL-40W58xx	98,7	63,8	12,2	46,3	14,7	33,0	60,4	49,3
KDL-37V58xx	91,7	60,0	14,0	46,3	14,5	31,4	57,0	49,3
KDL-37W58xx	91,7	60,2	14,0	46,3	14,5	31,6	57,0	49,3
KDL-32V58xx	79,8	53,6	17,2	46,3	14,3	29,1	51,1	49,2
KDL-32W58xx	79,8	53,7	17,2	46,3	14,3	29,2	51,1	49,2

Hodnoty v hore uvedenej tabuľke sa môžu mierne odlišovať, v závislosti od inštalácie.

VAROVANIE

Stena, na ktorú sa inštaluje televízor, musí uniesť hmotnosť najmenej štvornásobnú v porovnaní s hmotnosťou televízora. Hmotnosť sa uvádza v "Technické parametre" (strana 21).

Diagram a tabuľka umiestnenia skrutiek a háku

Názov modelu	Poloha skrutky	Poloha háku
KDL-52V58xx	d, g	b
KDL-52W58xx	d, g	b
KDL-46V58xx	d, g	b
KDL-46W58xx	d, g	b
KDL-40V58xx	d, g	b
KDL-40W58xx	d, g	b
KDL-37V58xx	d, g	b
KDL-37W58xx	d, g	b
KDL-32V58xx	e, g	c
KDL-32W58xx	e, g	c

Poloha skrutky

Pri inštalovaní montážneho háku na televízore.

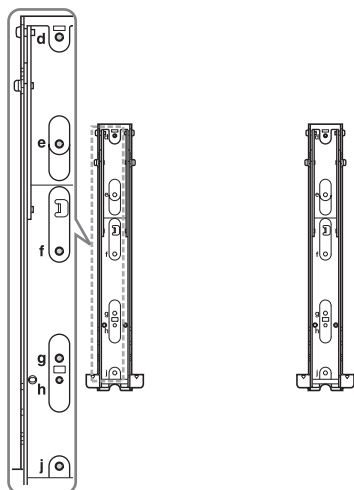





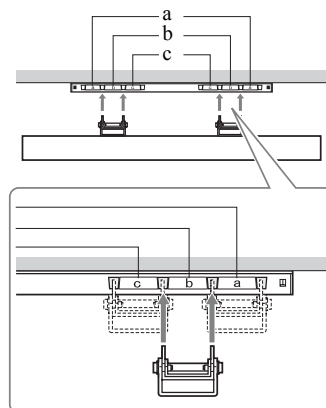









Poloha háku

Pri inštalovaní televízora do základnej konzoly.



Technické parametre

Systém	
Systém panelu	Panel LCD (displej s tekutými kryštálmi)
Systém televízneho vysielania	Analogový: V závislosti od výberu krajiny a regiónu: B/G/H, D/K, L, I Digitálny: DVB-T/DVB-C Satelit: DVB-S/DVB-S2
Farebný/Videosystém	Analogový: PAL, PAL60 (iba vstup video), SECAM, NTSC3.58, NTSC4.43 (iba vstup video) Digitálny: MPEG-2 MP@ML/HL, H.264/MPEG-4 AVC MP/HP@L4
Kanálový rozsah	Analogový: VHF: E2–E12/UHF: E21–E69/CATV: S1–S20/HYPER: S21–S41 D/K: R1–R12, R21–R69/L: F2–F10, B–Q, F21–F69/I: UHF B21–B69 Digitálny: VHF/UHF Satelit: Medzifrekvenca 950-2150 MHz
Zvukový výstup	10 W + 10 W
Vstupné a výstupné konektory	
Anténa a anténový kábel	75 Ohmov, externý konektor pre VHF/UHF
Satelitná anténa	konektor samica typu F IEC169-24, 75 Ohmov, DiSEqC 1.0, LNB 13V/18V a tón 22 kHz
 AV1	21-kontakťový konektor Scart (norma CENELEC) vrátane vstupu audio/video, vstupu RGB a výstupu TV audio/video.
 AV2	21-kolíkový konektor scart (norma CENELEC) vrátane vstupu audio/video, vstupu RGB a voliteľný výstup audio/video.
 COMPONENT IN	Podporované formáty: 1080p, 1080i, 720p, 576p, 576i, 480p, 480i Y: 1 V _{SS} , 75 Ohmov, 0,3V záporná synchronizácia/P B/C B: 0,7 V _{SS} , 75 Ohmov/ P R/C R: 0,7 V _{SS} , 75 Ohmov
 COMPONENT IN	Vstup Audio (kolíkové konektory)
HDMI IN1, 2, 3, 4	Video: 1080/24p, 1080p, 1080i, 720p, 576p, 576i, 480p, 480i Audio: Dvojkanálové lineárne PCM 32, 44,1, a 48 kHz, 16, 20 a 24 bitov, Dolby Digital Analogový zvukový vstup (minikonektor) (iba HDMI IN1) Vstup PC (strana 23)
 AV3	Vstup Video (zvukový konektor)
 AV3	Vstup Audio (kolíkové konektory)
 DIGITAL AUDIO OUT (OPTICAL)	Digitálny optický konektor (Dvojkanálový lineárny PCM, Dolby Digital)
	Výstup Audio (kolíkové fonokonektory)
 PC IN	Vstup PC (D-sub 15-kontaktov) (strana 23) G: 0,7 V _{SS} , 75 Ohmov, bez synchronizácie so zelenou 0,7 V _{SS} , 75 Ohmov/ R: 0,7 V _{SS} , 75 Ohmov/HD: 1-5 V _{SS} /VD: 1-5 V _{SS}  Vstup PC audio (kolíkový minikonektor)
	Port USB
	Konektor slúchadiel
	Zásuvka CAM (modul podmieneného prístupu)
 LAN	Konektor 10BASE-T/100BASE-TX (v závislosti od prevádzkového prostredia siete môže byť rýchlosť pripojenia rôzna. Rýchlosť a kvalita komunikácie 10BASE-T/100BASE-TX pre tento televízor nie je zaručená.)

Názov modelu	KDL-52V58xx, 52W58xx	KDL-46V58xx, 46W58xx	KDL-40V58xx, 40W58xx	KDL-37V58xx, 37W58xx	KDL-32V58xx, 32W58xx	
Napájanie a iné						
Napájacie požiadavky	220 V – 240 V str, 50 Hz					
Veľkosť obrazovky (po uhlopriečke)	52 palcov / pribl. 132 cm	46 palcov / pribl. 117 cm	40 palcov / pribl. 102 cm	37 palcov / pribl. 94 cm	32 palcov / pribl. 81 cm	
Rozlíšenie displeja:	1 920 bodov (vodorovne) × 1 080 riadkov (zvisle)					
Príkon	v režime "Doma"/ "Štandardný"	156 W (KDL-52V58xx) 164 W (KDL-52W58xx)	123 W (KDL-46V58xx) 142 W (KDL-46W58xx)	111 W (KDL-40V58xx) 110 W (KDL-40W58xx)	112 W (KDL-37V58xx) 117 W (KDL-37W58xx)	77 W (KDL-32V58xx) 71 W (KDL-32W58xx)
	v režime "Obchod"/ "Živý"	254 W (KDL-52V58xx) 261 W (KDL-52W58xx)	203 W (KDL-46V58xx) 221 W (KDL-46W58xx)	177 W (KDL-40V58xx) 172 W (KDL-40W58xx)	169 W (KDL-37V58xx) 179 W (KDL-37W58xx)	109 W (KDL-32V58xx) 99 W (KDL-32W58xx)
Príkon v pohotovostnom režime* ¹	0,17 W (17 W keď je "Rýchle spustenie" nastavený na "Zap.")					
Priemerná spotreba energie za rok.* ²	228 kWh (KDL-52V58xx) 239 kWh (KDL-52W58xx)	179 kWh (KDL-46V58xx) 207 kWh (KDL-46W58xx)	162 kWh (KDL-40V58xx) 161 kWh (KDL-40W58xx)	163 kWh (KDL-37V58xx) 171 kWh (KDL-37W58xx)	112 kWh (KDL-32V58xx) 103 kWh (KDL-32W58xx)	
Dodávané príslušenstvo	Pozri "Kontrola príslušenstva" (strana 4).					
Doplnkové príslušenstvo	Konzola na montáž na stenu	SU-WL500				

Názov modelu	KDL-52V58xx, 52W58xx	KDL-46V58xx, 46W58xx	KDL-40V58xx, 40W58xx	KDL-37V58xx, 37W58xx	KDL-32V58xx, 32W58xx
Rozmery (pribl.) (š × v × h)					
so stolovým stojanom	126,2 x 86,9 x 35,8 cm (KDL-52V58xx) 126,2 x 87,1 x 35,8 cm (KDL-52W58xx)	112,3 x 77,1 x 33,0 cm (KDL-46V58xx) 112,3 x 77,2 x 33,0 cm (KDL-46W58xx)	98,7 x 68,4 x 30,3 cm (KDL-40V58xx) 98,7 x 68,6 x 30,3 cm (KDL-40W58xx)	91,7 x 64,8 x 30,3 cm (KDL-37V58xx) 91,7 x 64,9 x 30,3 cm (KDL-37W58xx)	79,8 x 58,4 x 25,9 cm (KDL-32V58xx) 79,8 x 58,5 x 25,9 cm (KDL-32W58xx)
bez stolového stojana	126,2 x 82,2 x 11,5 cm (KDL-52V58xx) 126,2 x 82,3 x 11,5 cm (KDL-52W58xx)	112,3 x 72,3 x 9,6 cm (KDL-46V58xx) 112,3 x 72,5 x 9,6 cm (KDL-46W58xx)	98,7 x 63,6 x 9,3 cm (KDL-40V58xx) 98,7 x 63,8 x 9,3 cm (KDL-40W58xx)	91,7 x 60,0 x 9,1 cm (KDL-37V58xx) 91,7 x 60,2 x 9,1 cm (KDL-37W58xx)	79,8 x 53,6 x 8,9 cm (KDL-32V58xx) 79,8 x 53,7 x 8,9 cm (KDL-32W58xx)
Hmotnosť (pribl.)					
so stolovým stojanom	35,0 kg (KDL-52V58xx) 35,5 kg (KDL-52W58xx)	27,0 kg (KDL-46V58xx) 27,5 kg (KDL-46W58xx)	20,5 kg (KDL-40V58xx) 21,0 kg (KDL-40W58xx)	18,0 kg (KDL-37V58xx) 18,5 kg (KDL-37W58xx)	14,5 kg (KDL-32V58xx) 15,0 kg (KDL-32W58xx)
bez stolového stojana	30,5 kg (KDL-52V58xx) 31,0 kg (KDL-52W58xx)	23,5 kg (KDL-46V58xx) 24,0 kg (KDL-46W58xx)	17,5 kg (KDL-40V58xx) 18,0 kg (KDL-40W58xx)	15,0 kg (KDL-37V58xx) 15,5 kg (KDL-37W58xx)	12,0 kg (KDL-32V58xx) 12,5 kg (KDL-32W58xx)

*¹ Uvedený príkon v pohotovostnom režime sa dosiahne, keď televízny prijímač dokončí nevyhnutné vnútorné procesy.

*² 4 hodiny denne a 365 dní do roka.

Výrobca si vyhradzuje právo na zmenu konštrukcie a parametrov bez upozornenia.

Referenčný diagram vstupného signálu PC pre PC a HDMI IN 1, 2, 3, 4

Rozlíšenie			Horizontálna frekvencia (kHz)	Vertikálna frekvencia (Hz)	Štandardný
Signály	Vodorovne (pixlov)	x Zvisle (riadkov)			
VGA	640	x 480	31,5	60	VESA
	640	x 480	37,5	75	VESA
	720	x 400	31,5	70	VESA
SVGA	800	x 600	37,9	60	VESA
	800	x 600	46,9	75	VESA
XGA	1024	x 768	48,4	60	VESA
	1024	x 768	56,5	70	VESA
	1024	x 768	60,0	75	VESA
WXGA	1280	x 720	45,0	60	EIA
	1280	x 768	47,4	60	VESA
	1280	x 768	47,8	60	VESA
	1280	x 960	60,0	60	VESA
	1360	x 768	47,7	60	VESA
SXGA	1280	x 1024	64,0	60	VESA
HDTV	1920	x 1080	66,6	60	VESA*
	1920	x 1080	67,5	60	EIA*

*Časovanie 1080p privádzané na vstup HDMI bude považované za časovanie videa, nie za časovanie PC. Má to vplyv na ponuku "Video nastavenia" a na nastavenia ponuky "Obrazovka".

Obsah z PC zobrazíte nastavením "Formát obrazovky" na "Wide" a "Umiestnenie OSD" na "Plné rozlíšenie".



- Vstup PC tohto televízneho prijímača nepodporuje synchronizáciu so zelenou ani synchronizáciu s kompozitným.
- Vstup PC tohto televízneho prijímača nepodporuje prekladané signály.
- Na dosiahnutie najlepšej kvality obrazu sa odporúča použiť signály z hore uvedeného diagramu so zvislou frekvenciou 60 Hz (uvedené tučným písmom).

Odstraňovanie problémov

Skontrolujte, či kontrolka  (pohotovostný režim) bliká červene.

Ak kontrolka (pohotovostný režim) bliká

Bola aktivovaná funkcia autodiagnostiky.







- 1 Spočítajte počet bliknutí kontrolky  (pohotovostný režim) medzi dvojsekundovými prestávkami.





Kontrola môže zablikať napríklad tri razy, vypnúť sa na dve sekundy, a znova zablikať tri razy.

- 2 Stlačte  na televízore na vypnutie televízora, odpojte sieťový kábel a informujte predajcu alebo servisné centrum Sony, koľkokrát kontrolka zabliká (počet bliknutí).

Ak kontrolka (pohotovostný režim) neblinká

- 1 Skontrolujte body uvedené dolu v tabuľke.
- 2 Ak problém stále pretrváva, odovzdajte svoj televízny prijímač do servisu.

Stav	Vysvetlenie/riešenie
Obraz	
Žiadny obraz (obrazovka je tmavá) a žiadny zvuk.	<ul style="list-style-type: none">• Skontrolujte prípojku antény a káblovej služby.• Televízor pripojte k sieti a stlačte  na televízore.• Ak sa kontrolka  (pohotovostný režim) rozsvieti červene, stlačte I/.
Žiadny obraz na obrazovke a žiadna informácia ponuky z prístroja, pripojeného ku konektoru scart.	<ul style="list-style-type: none">• Stlačením  zobrazte zoznam vstupov a vyberte požadovaný vstup.• Skontrolujte prepojenie medzi prídavným prístrojom a televíznym prijímačom.
Zdvojený obraz alebo duchovia.	<ul style="list-style-type: none">• Skontrolujte prípojku antény a káblovej služby.• Skontrolujte umiestnenie a nasmerovanie antény.
Na obrazovke je iba sneženie a šum.	<ul style="list-style-type: none">• Skontrolujte, či anténa nie je poškodená alebo zohnutá.• Skontrolujte, či anténa nie je na konci svojej životnosti (tri až päť rokov pri bežnej prevádzke, jeden až dva roky pri používaní na morskom pobreží).
Zašumený obraz alebo zvuk pri sledovaní televízneho kanála.	<ul style="list-style-type: none">• Upravte "AFT" (automatické doladenie) tak, aby bol prijímaný obraz lepší.
Na obrazovke sa objavujú drobné tmavé a/alebo jasné body.	<ul style="list-style-type: none">• Obrazovka pozostáva z pixlov. Drobné čierne a/alebo jasné body (pixle) na obrazovke nie sú príznakom chybnéj funkcie.
Obrysy obrazu sú deformované.	<ul style="list-style-type: none">• Vyberte "Štandardný" alebo "Vyp." v "Motionflow" (okrem KDL-52V58xx, 46V58xx, 40V58xx, 37V58xx, 32V58xx).• Zmeňte aktuálne nastavenie "Filmový režim" na iné nastavenie.
Obraz sa nezobrazuje vo farbe.	<ul style="list-style-type: none">• Vyberte "Reset".
Obraz zo zariadenia pripojeného k svorkám  COMPONENT IN sa nezobrazuje vo farbe, alebo sa zobrazuje v nepravidelných farbách.	<ul style="list-style-type: none">• Skontrolujte pripojenie konektorov  COMPONENT IN a skontrolujte správne umiestnenie a pevné dosadnutie konektorov.

Stav	Vysvetlenie/riešenie
Na obrazovke sa nezobrazuje obraz z pripojeného zariadenia.	<ul style="list-style-type: none"> • Zapnite pripojené zariadenia. • Skontrolujte pripojenie kábla. • Stlačením  zobrazte zoznam vstupov a vyberte požadovaný vstup. • Pamäť ovú kartu alebo iné úložné zariadenie správne zasuňte do digitálneho fotoaparátu. • Používajte pamäť ovú kartu digitálneho fotoaparátu alebo iné úložné zariadenie, naformátované podľa návodu dodávaného s fotoaparátom. • Nie je zaručená funkčnosť všetkých zariadení USB. Okrem toho funkčnosť závisí aj od funkcií zariadenia USB a od prehrávaného videa.
Pripojené zariadenie sa nedá vybrať v ponuke Home, alebo nemôžete prepnúť vstup.	<ul style="list-style-type: none"> • Skontrolujte pripojenie kábla. • Nastavte zobrazenie servera v ponuke Home.
Zvuk	
Obrázok je dobrý, avšak žiadny zvuk.	<ul style="list-style-type: none"> • Stlačte  alebo  (Stlmiť). • Skontrolujte, či je "Reproduktor" nastavený na "Reproduktor TV". • Pri použití vstupu HDMI so Super Audio CD alebo DVD-Audio, DIGITAL AUDIO OUT (OPTICAL) nemusí vysielat' na výstup zvukové signály.
Kanály	
Nemôžete si vybrať požadovaný kanál.	<ul style="list-style-type: none"> • Prepnite sa medzi digitálnym a analógovým režimom a vyberte požadovaný digitálny/analógový kanál.
Niektoré kanály sú prázdne	<ul style="list-style-type: none"> • Kanál je určený len pre kódovanú predplatenú službu. Predplat' te si platenú televíznu službu. • Kanál sa používa iba na údaje (žiadny obraz ani zvuk). • So žiadosťou o údaje o vysielaní sa obráť te na vysielateľa.
Nemôžete sledovať digitálne kanály.	<ul style="list-style-type: none"> • Obráť te sa na miestneho špecialistu a zistíte si, či sa vo vašej blízkosti dá prijímať digitálne vysielanie. • Obstarajte si anténu s väčším ziskom.
Domacia sieť	
Výsledky diagnostiky pripojenia indikujú poruchu.	<p>Skontrolujte pripojenia</p> <ul style="list-style-type: none"> • Používajte ako kábel LAN rovný kábel. • Skontrolujte spoľahlivé pripojenie kábla. • Skontrolujte prepojenie medzi televízorom a smerovačom. <p>Skontrolujte nastavenia</p> <ul style="list-style-type: none"> • Zmeňte adresu IP pre server DNS ("Kontrola siet'ového pripojenia"), pritom rešpektujte nasledujúce pokyny. <ul style="list-style-type: none"> - Obráť te sa na poskytovateľa služieb internetu. - Zadať te adresu IP smerovača, ak nepoznáte DNS vášho poskytovateľa služieb internetu.
Server sa nedá nájsť, zoznam sa nedá načítať a reprodukcia nefunguje.	<ul style="list-style-type: none"> • Po zmene nastavení servera televízor vypnite a znova zapnite stlačením  na televízore. • Vykonajte "Diagnostika servera". <p>Pri použití PC ako servera</p> <ul style="list-style-type: none"> • Skontrolujte, či je PC zapnutý. Počas prístupu PC nevypínajte. • Ak máte na PC nainštalovaný zabezpečovací softvér, presvedčíte sa, že sú povolené pripojenia z externých zariadení. Podrobnosti nájdete v návode dodávanom so zabezpečovacím softvérom. • Zat'aženie PC môže byť príliš vysoké a aplikácia servera môže byť nestabilná. Skúste toto: <ul style="list-style-type: none"> - Zastavte aplikáciu servera a reštartujte ju. - Reštartujte PC. - Znížte počet aplikácií bežiacich na PC. - Znížte množstvo obsahu.

Stav	Vysvetlenie/riešenie
Zmeny na serveri sa neuplatnia alebo sa zobrazovaný obsah líši od obsahu na serveri.	<ul style="list-style-type: none"> • Niekedy sa zmeny neuplatňujú na zobrazení na televízore, hoci obsah bol pridaný alebo odstránený na serveri. Ak sa tak stane, vráťte sa späť o jednu úroveň a skúste znova otvoriť priečinok alebo server.
Neobjavujú sa súbory fotografií, hudby alebo videa, alebo sa nezobrazujú ikony.	<p>Predbežná kontrola</p> <ul style="list-style-type: none"> • Skúste, či pripojené zariadenie podporuje DLNA. • Operácie nie sú zaručené pre všetky servery. Okrem toho sa operácie líšia v závislosti od charakteristík serveru a príslušného obsahu. • Zapnite pripojené zariadenie. <p>Skontrolujte pripojenia</p> <ul style="list-style-type: none"> • Skontrolujte, či sa neodpojil kábel LAN alebo siet'ový kábel servera. <p>Skontrolujte nastavenia</p> <ul style="list-style-type: none"> • Skontrolujte, či je pripojené zariadenie zaregistrované pod "Nastavenie zobrazenia serverov". • Skontrolujte, či je server správne nakonfigurovaný. • Skontrolujte, či je vybrané zariadenie pripojené k sieti a či je naň možný prístup. • Ak je "Nastavenia adresy IP" v "Siet'" pod "Nastavenia siete" nastavený na "DHCP (DNS automaticky)" alebo "DHCP (DNS manuálne)", rozpoznávanie zariadení môže trvať určitý čas, ak sa nepoužíva server DHCP. Vykonať "Diagnostika servera".
Televízor sa nedá nájsť medzi zariadeniami kompatibilnými s rendererom (riadiaca jednotka).	<p>Skontrolujte pripojenia</p> <ul style="list-style-type: none"> • Skontrolujte, či sa kábel LAN alebo siet'ový kábel servera neodpojil. <p>Skontrolujte nastavenia</p> <ul style="list-style-type: none"> • Skontrolujte, či je "Funkcia Renderer" aktivovaný. • Skontrolujte, či je pripojené zariadenie zaregistrované pod "Ovládanie prístupu Renderera".
Pod "Siet'" v ponuke Domov je len niekoľko ikon.	<ul style="list-style-type: none"> • Je to normálne, ak nie je k dispozícii pripojenie k internetu. Tri predinštalované miniaplikácie možno normálne používať. Aby ste mohli použiť aj ďalšie miniaplikácie, skontrolujte, či sa neodpojil kábel LAN, siet'ový kábel, napájací kábel smerovača alebo modemu. (*)
Používali ste niektoré miniaplikácie, avšak teraz sa v miniaplikáciách už nezobrazuje určitý obsah.	<ul style="list-style-type: none"> • Skontrolujte, či sa neodpojil kábel LAN alebo napájací kábel, siet'ový kábel smerovača alebo modemu. (*) • Je možné, že server poskytovateľa miniaplikácie nie je v prevádzke. Skúste použiť miniaplikáciu neskôr. <p>(*) Váš smerovač alebo modem musí byť vopred správne nastavený, aby ste sa mohli pripojiť na internet. Obráťte sa na svojho poskytovateľa služieb internetu so žiadosťou o nastavovacie hodnoty smerovača alebo modemu.</p>
Všeobecné	
Niektoré programy sa nedajú naladiť	<ul style="list-style-type: none"> • Skontrolujte anténu, resp. parabolu. • Satelitný kábel môže mať skrat, alebo sú problémy s pripojením kábla. Skontrolujte kábel a jeho pripojenie, vypnite televízor siet'ovým vypínačom a znova ho zapnite. • Zadaná frekvencia je mimo dovolený rozsah. Problém konzultujte s vysielateľom satelitného programu.
Skreslený obraz a/alebo zvuk.	<ul style="list-style-type: none"> • Televízny prijímač sa nesmie nachádzať v blízkosti zdrojov elektrického rušenia, ako sú automobily, motocykle, sušiče vlasov alebo optické prístroje. • Pri inštalovaní prídavných prístrojov nechávajte určité miesto medzi televíznym prijímačom a prídavným prístrojom. • Skontrolujte, či je pripojená anténa/kábel. • Anténny kábel alebo kábel káblového rozvodu neukladajte do blízkosti iných prepojacích káblov.

Stav	Vysvetlenie/riešenie
Televízny prijímač sa automaticky vypína (televízny prijímač prechádza do pohotovostného režimu).	<ul style="list-style-type: none"> • Skontrolujte, či je aktivovaný "Časovač vypnutia", alebo potvrdte nastavenie "Trvanie" na "Časovač zapnutia". • Skontrolujte, či je "Pohotovostný režim TV" aktivovaný. • Ak v režime televízneho prijímača nebude prijímaný žiadny signál a ak sa neuskutoční žiadna operácia v priebehu 30 minút, televízny prijímač sa automaticky prepína do pohotovostného režimu.
Televízny prijímač sa automaticky zapína.	<ul style="list-style-type: none"> • Skontrolujte, či je "Časovač zapnutia" aktivovaný.
Niektoré zdroje vstupného signálu sa nedajú vybrať.	<ul style="list-style-type: none"> • Vyberte "AV predvoľby" a zrušte nastavenie "Preskočiť" pre zdroj vstupného signálu.
Diaľkový ovládač nefunguje.	<ul style="list-style-type: none"> • Vymeňte batérie.
Zariadenie HDMI sa neobjaví na "Zoznam zariadení HDMI".	<ul style="list-style-type: none"> • Skontrolujte, či je zariadenie kompatibilné s Ovládanie pre HDMI.
Nemôžete si vybrať "Vyp." v "Ovládanie pre HDMI".	<ul style="list-style-type: none"> • Ak ste nepripojili žiadny zvukový systém kompatibilný s Ovládanie pre HDMI, nemôžete vybrať "Vyp." v tejto ponuke. Ak chcete zmeniť zvukový výstup na reproduktory televízneho prijímača, vyberte "Reproduktor TV" v ponuke "Reproduktor".
Nie sú naladené všetky kanály káblovej televízie.	<ul style="list-style-type: none"> • Skontrolujte informácie na internetovej stránke vášho poskytovateľa káblových služieb. http://support.sony-europe.com/TV/DVBC/

Giriş

Bu Sony ürününü seçtiğiniz için teşekkür ederiz. Televizyonu çalıştırmadan önce, lütfen bu kullanım talimatı kitapçığını iyice okuyunuz ve de ileride kullanmak üzere saklayınız.

Bu ürün, Sony Corporation tarafından, 1-7-1 Konan Minato-ku Tokyo, 108-0075 Japonya'da imal edilmiştir. EMC ve ürün güvenliği için Yetkili Temsilci Sony Deutschland GmbH, Hedelfinger Strasse 61, 70327 Stuttgart, Almanya'dır. Servis ve garanti ile ilgili her türlü konu için lütfen ayrı olarak verilen servis veya garanti belgelerine bakınız.

Dijital TV fonksiyonu hakkında

- Dijital TV (DVB) ile ilgili her fonksiyon, sadece DVB-T (MPEG-2 ve H.264/MPEG-4 AVC) dijital yer sinyallerin yayınlandığı ülkelerde ve bölgelerde veya uyumlu bir DVB-C (MPEG-2 ve H.264/MPEG-4 AVC) kablolu yayın servisine erişiminizin olması durumunda çalışır. Oturduğunuz semtte bir DVB-T sinyalini alıp alamayacağınızı yerel satıcınıza veya sunduğu DVB-C kablolu yayın servisi eğer bu televizyon ile entegre kullanım için uygunsa, kablolu yayın sağlayıcınıza sorunuz.
- Kablolu yayın sağlayıcınız verdiği hizmet için bir ücret talep edebilir veya ticari şart ve koşullarına uymanız gerekebilir.
- Bu televizyon seti DVB-T ve DVB-C spesifikasyonlarına uymaktadır fakat gelecekteki DVB-T dijital yerden ve DVB-C dijital kablolu yayınlara uyumluluk garantisi edilemez.
- Bazı Dijital TV fonksiyonları bazı ülkelerde/alanlarda mevcut olmayabilir ve DVB-C kablosu bazı hizmet sağlayıcıları ile uygun şekilde çalışmayabilir.

Uyumlu kablolu yayın sağlayıcıların listesi için, internet destek sitesine bakınız:

<http://support.sony-europe.com/TV/DVBC/>



- Bu kılavuzda kullanılan gösterimler aksi aksi belirtilmedikçe KDL-40V58xx'e aittir.
- Model adında yazılı olan "x", renk farkı ile ilgili sayısal rakamlara karşılık gelmektedir.

Ticari markaya ilişkin bilgi

DVB DVB Project'in tescilli ticari markasıdır.

HDMI, HDMI logosu ve Yüksek-Çözünürlüklü Multimedya Arayüzü, HDMI Licensing LLC'nin ticari markaları veya tescilli ticari markalarıdır.

DLNA ve DLNA CERTIFIED, Digital Living Network Alliance'in ticari markaları veya hizmet markalarıdır.

Dolby Laboratories'in lisansı altında üretilmiştir. Dolby ve çift-D sembolü Dolby Laboratories'in ticari markalarıdır.

"BRAVIA" VE BRAVIA Sony Corporation'un ticari markalarıdır.

"XMB™" ve "XrossMediaBar" Sony Corporation ve Sony Computer Entertainment Inc.'in ticari markalarıdır.

DiSEqC™, EUTELSAT şirketinin bir ticari markasıdır.

HDMI™
HIGH-DEFINITION MULTIMEDIA INTERFACE

DOLBY
DIGITAL PLUS

DLNA™
CERTIFIED

DiSEqC 1.0

Ýçindekiler

Başlarken	4
Güvenlik Bilgileri	8
Uyarılar	9
Uzaktan Kumanda ve TV Kontrolleri/Göstergeleri	10
TV'nin İzlenmesi	
TV'nin İzlenmesi	15
Kullanım Kılavuzu	
Kullanım Kılavuzu	17
Kullanım Kılavuzu İnceleme	17
Ek Bilgiler	
Aksesuarların Kurulumu (Duvara-Montaj Braketi)	18
Spesifikasyonlar	21
Arıza bulma	24

Televizyonu çalıştırmadan önce, lütfen okuyunuz “Güvenlik Bilgileri” (sayfa 8). bal altındaki açıklamalar okuyunuz. Kullanma kılavuzunu ileride kullanmak üzere saklayınız.

Kullanmadan Önce

Aksesuarların Kontrolü

Elektrik kablosu (C-6 Tipi)* (1) (37/32 inç hariç)

Stand (1) ve vidalar (4)

RM-ED016 Uzaktan kumanda (1)

RM-ED019 Uzaktan kumanda (1) (sadece KDL-46/40/37/32W5820/5830/5840)

AA boy piller (R6 tipi) (2)

* Ferrit çekirdekleri çıkarmayınız.

Pillerin uzaktan kumandaya takılması

Kapağı açmak için bastırıp kaldırınız.

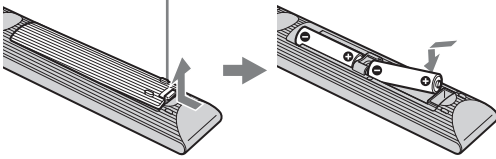

1: Standın takılması

- 1 Karton kutuyu açınız ve stand ile vidaları çıkarınız.
- 2 TV'yi Standın üzerine yerleştiriniz. Kablolara takılmamaya dikkat ediniz.

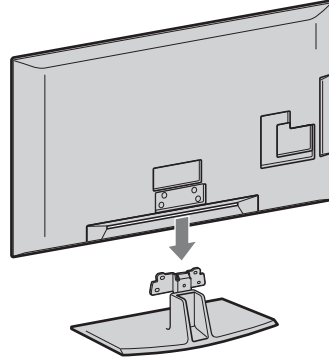

- 3 Ürünle birlikte verilen vidaları kullanarak TV'yi vida  deliklerini gösteren ok işaretlerine göre standı sabitleyiniz.

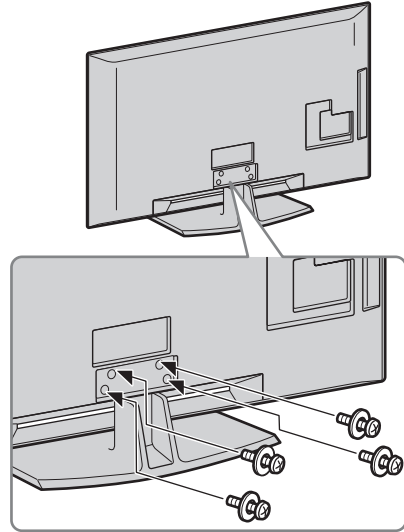

- Elektrikli bir tornavida kullanmanız halinde, sıkma momentini yaklaşık 1.5 N·m (15 kgf·cm)'ye ayarlayınız.

2: Bir anten/Frekans Çözücü/Kaydedici (örn. DVD kaydedici) bağlantısı

Bir Frekans Çözücünün/kaydedicinin (örn. DVD kaydedici) SCART ile bağlantısı

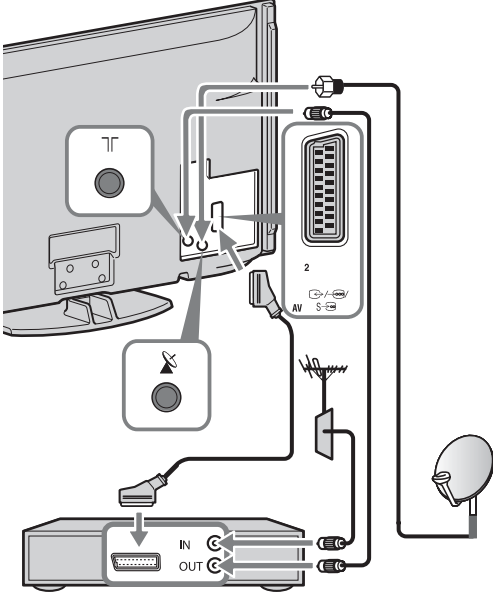

Frekans Çözücü/kaydedici (örn. DVD kaydedici)

Bir Frekans Çözücünün/kaydedicinin (örn. DVD kaydedici) HDMI ile bağlantısı

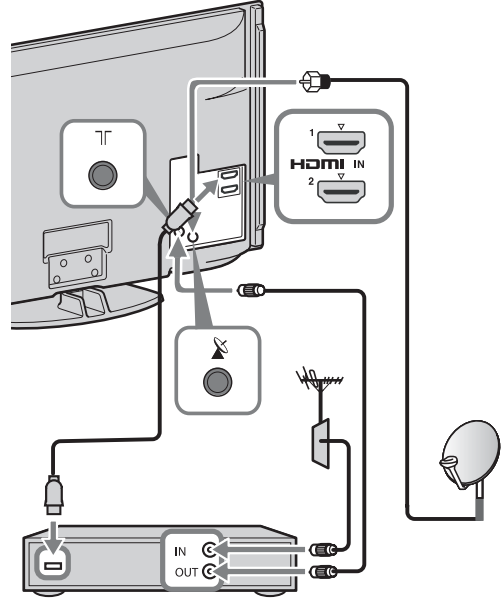

Frekans Çözücü/kaydedici (örn. DVD kaydedici)

3: Televizyonun düşmesinin önlenmesi



- Uydu konektörünü elinizle nazikçe sıkınız, herhangi bir alet kullanmayınız.
- Uydu antenini takarken televizyon kapalı olmalıdır.

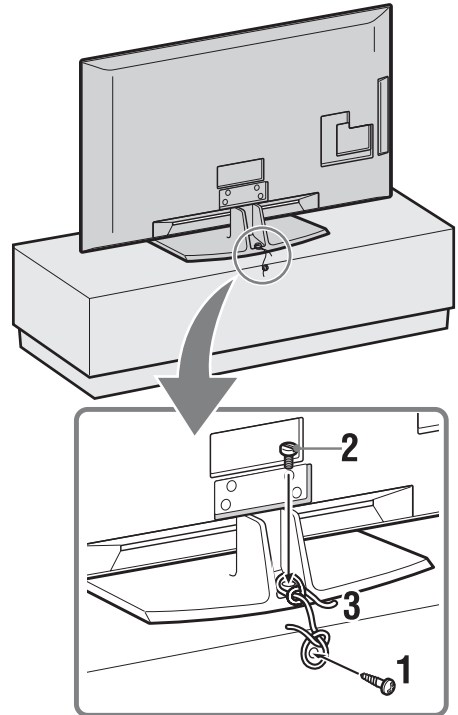

- 1 Ahşap bir vidayı (çapı 4 mm, ürünle birlikte verilmez) TV standına geçiriniz.
- 2 Metal bir vidayı (M4 × 20, ürünle birlikte verilmez) TV'deki vida deliğine geçiriniz.
- 3 Ahşap vida ile metal vidayı, sağlam bir kablo kullanarak birbirine bağlayınız.

4: Kabloların toplanması

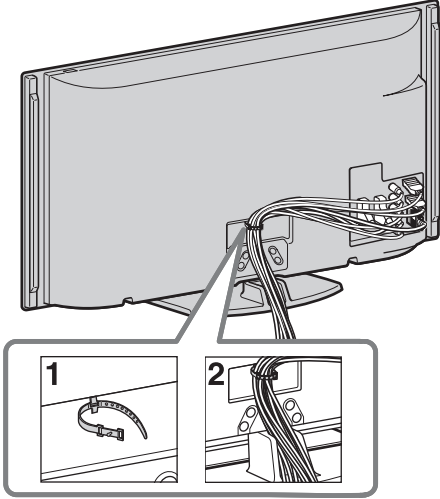

- Ana elektrik kablosunu/AC güç kablosunu diğer kablolarla birlikte toplamayınız.

5: Başlangıç kurulumunun gerçekleştirilmesi



- 1 Televizyonun fişini ana elektrik prize takınız.
- 2 TV'deki  düğmesine basınız. Televizyonu ilk kez açtığımızda, ekranda dil menüsü görünür.

3

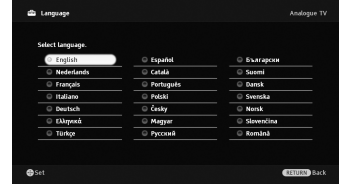

Ekrandaki talimatları uygulayınız.

Uydu Otomatik Ayarlama: Arama ayarlarının uydu ayarlarımız ile aynı olduğundan emin olunuz.

Dijital Otomatik Ayar: “Kablo” seçimini yaptığımızda, hızlı ayarlama için “Hızlı Tarama”yı seçmenizi öneririz.

Kablolu yayın sağlayıcınız tarafından verilen bilgilere göre “Frekans” ve “Ağ No.'su”nu ayarlayınız. “Hızlı Tarama” kullanıldığında hiçbir kanalın bulunmaması halinde, “Tam Tarama”yı deneyiniz (bu biraz zaman alabilir). Uyumlu kablolu yayın sağlayıcıların listesi için, internet destek sitesine bakınız: <http://support.sony-europe.com/TV/DVBC/>



- Kanalları manuel olarak da ayarlayabilirsiniz.

Program Sıralama: Analog kanalların sırasını değiştirmek istediğiniz takdirde, “Program Sıralama”daki adımları uygulayınız.

Eko Hafızası: “Evet”i seçtiğiniz takdirde, enerji tüketimini azaltmak için “Eko” ayarları önerilen değerlere değiştirilir.

Televizyonun görüntüleme açısının ayarlanması

Bu televizyon aşağıda gösterilen açılarda ayarlanabilir.

Açının sola ve sağa ayarlanması (döner tabla)

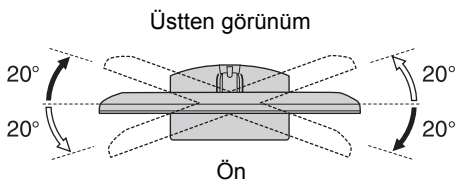

Masa-Üstü Standının TV'den Ayrılması



- Televizyonun ok işaretleri ↑ ile yönlendirilen vidalarını çıkarınız.
- Televizyonu duvara monte etmenin dışında herhangi başka bir amaç için Masa-Üstü Standı çıkarmayınız.

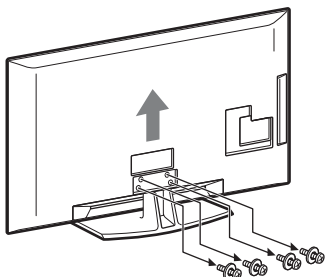

Güvenlik Bilgileri

Montaj/Kurulum

Herhangi bir yangın, elektrik çarpması veya hasar ve/veya yaralanma riskini önlemek amacıyla televizyon setini aşağıdaki talimatlara uygun olarak monte ediniz ve kullanınız.

Montaj

- Televizyon seti, erişimi kolay bir prizden yakınına monte edilmelidir.
- Televizyon setini sabit, düz yüzeylere yerleştiriniz.
- Duvara montaj işlemlerini sadece kalifiye servis personeli gerçekleştirmelidir.
- Emniyet nedenlerinden ötürü, Sony aksesuarlarını kullanmanızı önemle tavsiye ederiz, buna aşağıdaki bileşen de dahildir:
 - Duvara-Montaj Braketi SU-WL500
- Montaj kancalarını TV setine takarken, duvara-montaj braketi ile birlikte verilmiş olan vidaları kullanınız. Temin edilmiş vidalar, montaj kancasının takılma yüzeyinden ölçüldüğünde 8 mm ile 12 mm uzunlukta olacak şekilde tasarlanmıştır. Vidaların çapı ve uzunluğu, duvara-montaj braketinin modeline bağlı olarak değişiklik gösterir. Temin edilmiş vidaların haricinde başka vidaların kullanılması, TV setinin iç kısmının zarar görmesine veya düşmesine vs. neden olabilir.

8 mm - 12 mm

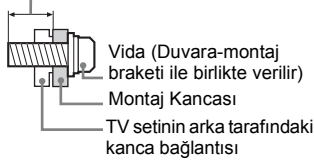

Nakliye

- Televizyon setini taşımadan önce, tüm kablolarını sökünüz.
- Büyük bir televizyon setini taşımak için iki veya üç kişi gerekir.
- Televizyon setini elle taşıırken, sağ tarafta gösterildiği gibi tutunuz. LCD panele baskı uygulamayınız.
- Televizyon setini kaldırıırken veya yerini değiştirirken, alt kısmından sıkıca tutunuz.
- Televizyon setini taşıırken, sarsıntılara ve aşırı titreşimlere maruz bırakmayınız.
- Televizyon setini tamir için taşıırken veya yerini değiştirirken, orijinal karton ve ambalaj malzemelerini kullanarak paketleniniz.

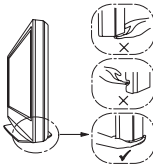
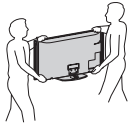

Havalandırma

- Asla havalandırma deliklerini kapatmayınız veya kabinin içine herhangi bir şey sokmayınız.

- Televizyon setinin etrafında, aşağıda gösterildiği gibi boş alan bırakınız.
- Uygun bir hava devir-daimi sağlayabilmek için bir Sony duvara-montaj braketini kullanmanızı önemle tavsiye ederiz.

Duvara monte edildiğinde

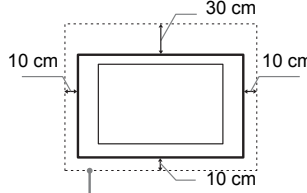

Setin etrafında en az bu kadar boşluk bırakınız.

Stand ile monte edildiğinde

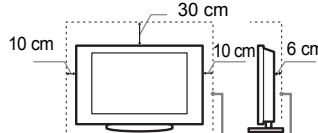

Setin etrafında en az bu kadar boşluk bırakınız.

- Uygun bir havalandırma sağlamak ve kir ve tozların birikmesini önlemek için:
 - Televizyon setini düz, baş aşağı, arkaya doğru veya yana dönük şekilde monte etmeyiniz.
 - Televizyon setini bir raf, halı, yatak üzerine veya bir dolaba monte etmeyiniz.
 - Televizyon setini perde veya gazete gibi şeylerle örtmeyiniz.
 - Televizyon setini aşağıda gösterildiği gibi monte etmeyiniz.

Hava devir-daimi tıkalı.

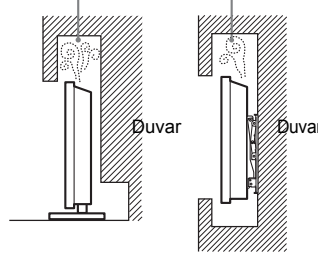

Ana elektrik kablosu

Herhangi bir yangın, elektrik çarpması veya hasar ve/veya yaralanma riskini önlemek amacıyla, elektrik kablosu ve fişi ile ilgili olarak aşağıdaki hususlara riayet ediniz:

- Sadece Sony tarafından temin edilen elektrik kablolarını kullanınız, farklı tedarikçilerden temin edilenleri kullanmayınız.
- Fişi elektrik prizine tam olarak sokunuz.
- Televizyon setini sadece bir 220-240 V AC elektrik kaynağı ile çalıştırınız.
- Kablo bağlantılarını yaparken, güvenliğinizi için elektrik fişini çekmeyi unutmayınız ve ayaklarınızın kablolarla doluşmasına dikkat ediniz.
- Televizyon seti ile ilgili bir iş yapmadan veya taşımadan önce, elektrik fişini prizden çekiniz.

- Ana elektrik kablosunu ısı kaynaklarından uzak tutunuz.
- Elektrik fişini prizden çekiniz ve fişi düzenli olarak temizleyiniz. Eğer fiş tozla kaplırsa ve nemlenirse, yalıtımı bozularak bir yangına neden olabilir.

Notlar

- Ürünle birlikte verilen ana elektrik kablosunu başka bir cihazda kullanmayınız.
- Ana elektrik kablosunu aşırı derecede sıkıştırmayınız, bükmeyiniz veya kıvrımayınız. İçindeki iletkenler açığa çıkabilir veya kırılabilir.
- Ana elektrik kablosunda bir değişiklik yapmayınız.
- Ana elektrik kablosunun üzerine ağır bir şey koymayınız.
- Elektrik fişini prizden çıkarırken kablosundan tutarak çekmeyiniz.
- Birden fazla cihazı aynı prize takmayınız.
- Gevşek durumdaki elektrik prizlerini kullanmayınız.

Yasaklanmış Kullanım

Televizyon setini, aşağıda belirtilenler gibi yerlerde, ortamlarda veya durumlarda kullanmayınız/monte etmeyiniz, aksi halde televizyon seti arıza yapabilir ve yangına, elektrik çarpmasına, hasara ve/veya yaralanmaya neden olabilir.

Yer:

Dış mekanlara (direk güneş ışığı altına), deniz kıyısına, bir gemiye veya başka bir tekneye, bir aracın içine, medikal kurumlara, dengesiz yerlere, suyun, yağmurun, nemin veya dumanın olduğu yerlerin yakınına.

Ortam:



- Ateşin yayılmaması için mum veya diğer açık alevleri bu üründen her zaman uzak tutunuz.
- Sıcak, nemli veya aşırı tuzlu yerler; böceklerin girebileceği yerler; mekanik titreşime maruz kalabilecek yerler, yanıcı maddelerin yanı (mumlar, v.s.). Televizyon setine su damlaları veya su sıçramaları gelmemelidir ve vazo gibi içi sıvı dolu eşyalar televizyonun üzerine konulmamalıdır.

Durum:

Ellerinizi ıslakken, cihazın kasası açıkken veya üretici tarafından önerilmeyen aksesuarlar takılıyken cihazı kullanmayınız. Yıldırımli havalarda televizyon setinin elektrik ve anten bağlantısını çekiniz.

Kırık parçalar:

- Televizyon setine herhangi bir şey fırlatmayınız. Ekran camı çarpma etkisi ile kırılabilir ve ciddi yaralanmalara neden olabilir.
- Eğer televizyon setinin yüzeyinde çatlama olursa, elektrik kablosunu prizden çekinceye kadar dokunmayınız. Aksi halde elektrik çarparabilir.

Kullanılmadığında

- Eğer televizyon setini uzunca bir süre kullanmayacaksanız, çevresel ve emniyet nedenlerinden ötürü televizyon setinin fişi prizden çekilmelidir.
- Televizyon setini sadece kapatmış olduğunuzda elektrik beslemesi kesilmiş olmayacağından, televizyon setinin elektrikliğini tamamen kesmek için fişini prizden çekiniz.

- Bununla birlikte bazı televizyon setleri, düzgün çalışabilmesi için bekleme durumunda bırakılmasını gerektiren özelliklere sahip olabilir.

Çocuklar için

- Çocukların televizyon setine tırmanmalarına izin vermeyiniz.
- Küçük aksesuarları, çocukların yanlışlıkla yutmaması için, çocukların ulaşamayacağı yerlere kaldırınız.

Aşağıdaki problemler ortaya çıkarsa...

Aşağıdaki problemlerden birinin olması durumunda, televizyon setini **kapatınız** ve fişini prizden çekiniz.

Satıcınızdan veya Sony yetkili servisinden, kalifiye servis personeline kontrol edilmesini talep ediniz.

Eğer:

- Elektrik kablosu hasarlıysa.
- Elektrik prizi gevşek durumdaysa.
- Düşmeden, darbelerden veya bir şeyin çarpmasından ötürü televizyon seti hasar görmüşse.
- Herhangi bir sıvı veya katı cisim kasadaki menfezlerden içeri düşerse.

Uyarılar

Televizyonu seyretme

- Televizyonun zayıf ışık altında veya uzunca bir süre seyredilmesi gözlerinizi yoracağından, televizyonu orta dereceli bir ışık altında seyrediniz.
- Kulaklık kullanırken, işitme hasarına neden olabileceğinden sesi aşırı seviyelerde olmayacak şekilde ayarlayınız.

LCD Ekran

- LCD ekran yüksek duyarlılık teknolojisiyle yapılmış ve piksellerin %99,99'u veya daha fazlası etkin olmasına rağmen, LCD ekranda devamlı olarak siyah noktalar veya parlak ışık noktaları (kırmızı, mavi, veya yeşil) görülebilir. Bu, LCD ekranın yapısal bir özelliği olup bir arıza değildir.
- Ön filtreye bastırmayınız veya çizmeyiniz yada bu televizyon setinin üzerine eşyalar koymayınız. Görüntü düzgün gözükmez veya LCD ekran hasar görebilir.
- Bu televizyon setini soğuk bir yerde kullanılıyorsa, görüntüde bir lekelenme oluşabilir veya görüntü koyulaşabilir. Bu bir arıza belirtisi değildir. Bu olay, sıcaklığın yükselmesiyle birlikte ortadan kalkar.
- Hareketsiz görüntüler devamlı görüntülendiğinde gölgeler oluşabilir. Birkaç dakika sonra yok olabilir.
- Televizyon seti kullanımdayken ekran ve kasa ısınabilir. Bu, bir fonksiyon bozukluğu değildir.
- LCD ekran, az miktarda bir sıvı kristal içermektedir. Bu televizyonda kullanılan bazı floresan tüpler de cıva içermektedir. İmha ile ilgili olarak yerel kanun ve tüzüklere riayet ediniz.

Ekran yüzeyi veya televizyon kasasının kullanımı ve temizliği

Temizlik işlemlerinden önce, televizyon setine bağlı olan elektrik kablosunun fişini prizden çekiniz.

Malzeme aşınmasını veya ekran kaplamasının aşınmasını önlemek için aşağıdaki önerilere riayet ediniz.

- Ekranın/kasasının tozunu almak için, yumuşak bir bez ile nazikçe siliniz. Eğer toz çıkmıyorsa, çok seyreltilmiş bir deterjan çözeltisiyle hafifçe nemlendirilmiş yumuşak bir bezle siliniz.
- Aşındırıcı bir bez, alkali/asitli bir temizleyici, aşındırıcı temizlik tozu veya alkol, benzin, tiner veya böcek ilacı gibi uçucu çözücüler kullanmayınız. Bu tür materyallerin kullanılması kauçuk ya da vinil malzemelere uzun süreli temas etmesi ekran yüzeyine veya kasa malzemesine zarar verebilir.
- Uygun bir havalandırma sağlamak için havalandırma deliklerine periyodik olarak vakum uygulanması önerilmektedir.
- Televizyon setinin açısını ayarlarken, televizyon setinin yerinden oynamasını veya tablasından kayıp düşmesini önlemek için yavaşça hareket ettiriniz.

Opsiyonel Ekipmanlar

- Elektromanyetik radyasyon yayan opsiyonel bileşenleri veya herhangi bir ekipmanı televizyon setinden uzak tutunuz. Aksi halde görüntü bozulması ve/veya ses paraziti oluşabilir.
- Bu ürün ve test edilmiştir ve 3 metreden uzun kabloların kullanılmasında EMC Yönetmeliğinin belirlediği sınırlarla uyumlu olduğu görülmüştür.

Piller

- Pilleri takarken kutupları doğru yerleştirdiğinizden emin olunuz.
- Farklı tipte pilleri bir arada veya eski ve yeni pilleri karıştırarak kullanmayınız.
- Pilleri, çevreye saygılı bir şekilde imha ediniz. Belirli bölgelerde pillerin imhasıyla ilgili düzenlemeler olabilir. Lütfen yerel makamlarımıza danışınız.
- Uzaktan kumandayı dikkatli kullanınız. Düşürmeyiniz veya üzerine basmayınız ya da üzerine herhangi bir sıvı dökmeyiniz.
- Uzaktan kumandayı bir ısı kaynağı yakınına veya direk güneş ışığı alan bir yere ya da nemli bir odaya koymayınız.

Televizyon setinin imhası



Eski Elektrikli & Elektronik Cihazların İmhası (Avrupa Birliği ve diğer Avrupa ülkelerinde ayrı toplama sistemleriyle uygulanmaktadır)

toplama sistemleriyle uygulanmaktadır)

Ürünün veya ambalajı üzerindeki bu sembol, bu ürünün bir ev atığı gibi muamele görmemesi gerektiğini belirtir. Bunun yerine, elektrikli ve elektronik cihazların geri dönüşümü için uygun toplama noktasına teslim edilmelidir. Bu ürünün doğru bir şekilde elden çıkarılmasını sağlayarak, uygunsuz bir elden çıkarma durumunda çevre ve insan sağlığı açısından doğacak potansiyel olumsuz sonuçların önlenmesine yardımcı olmuş olacaksınız. Malzemelerin geri

dönüştürülmesi doğal kaynakların korunmasına yardımcı olacaktır. Bu ürünün geri dönüşümü hakkında daha detaylı bilgi için lütfen yerel sivil bürounuz, ev atıkları imha hizmetleri veya ürünü satın aldığınız satıcı ile temasa geçiniz.



Eski pillerin imhası (Avrupa Birliği ve diğer Avrupa ülkelerinde ayrı toplama sistemleriyle uygulanmaktadır)

Pil veya ambalajın üzerindeki bu sembol, bu ürünle birlikte teslim edilen pilin evsel atık olarak değerlendirilmemesi gerektiğini belirtmektedir. Bazı bateriler için bu sembol, kimyasal bir sembolle birleştirilerek kullanılmış olabilir. Eğer bateriler 0,0005% cıva veya 0,004% kurşun'dan fazla içerik taşıyorsa, o zaman bu kimyasal semboller cıva (Hg) veya kurşun (Pb) için eklenir. Bu pilin doğru bir şekilde elden çıkarılmasını sağlayarak, uygunsuz bir elden çıkarma durumunda çevre ve insan sağlığı açısından doğacak potansiyel olumsuz sonuçların önlenmesine yardımcı olmuş olacaksınız. Malzemelerin geri dönüşümü doğal kaynakların korunmasına yardımcı olacaktır. Ürünlerin güvenlik, performans veya veri bütünlüğü nedeniyle tüklenen bir pil ile sürekli bir bağlantı gerektirmesi halinde, bu pil sadece kalifiye servis personeli tarafından değiştirilmelidir. Pilin uygun şekilde muamele görmesini sağlamak için, tükendiği zaman ürünü elektrikli ve elektronik cihazların geri dönüşümü için uygun toplama noktasına teslim ediniz. Diğer bütün piller için, lütfen pilin türünden güvenli bir şekilde çıkarılması ile ilgili bölüme bakınız. Pili, atık pillerin geri dönüşümü için uygun toplama noktasına teslim ediniz. Bu ürün veya pilin geri dönüşümü hakkında daha detaylı bilgi için lütfen yerel sivil bürounuz, ev atıkları imha hizmetleri veya ürünü satın aldığınız satıcı ile temasa geçiniz.

Uzaktan Kumanda ve TV Kontrolleri/Göstergeleri

Uzaktan Kumanda ve TV Kontrolleri

KDL-46/40/37/32W5820/5830/5840 modeli için, lütfen ayrıca verilen kitapçıga bakınız.

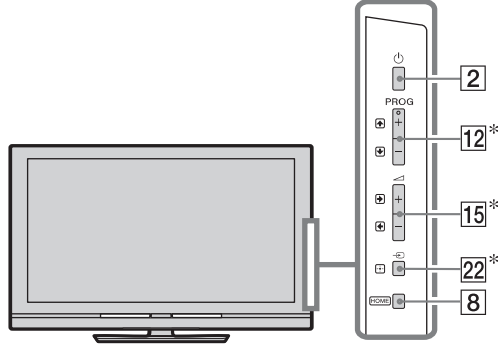

Televizyonun üzerindeki düğmeler uzaktan kumandanın üzerindikilerle aynı şekilde çalışır.

* Televizyon menüsünde, bu düğmeler $\uparrow/\downarrow/\leftarrow/\rightarrow/\oplus$ olarak çalışacaktır.



- 5 rakamı, \blacktriangleright , **PROG +** ve **AUDIO** düğmeleri, referans dokunma noktalarına sahiptir. Televizyonu seyrederken algılama noktalarını referans olarak kullanınız.

Tuş/Düğme	Açıklama
1 I/⏻ (TV bekleme)	Televizyonu bekleme modundan çıkartarak açmak veya kapatmak için basınız.
2 ⏻ (Güç)	Televizyonu açmak veya kapatmak için basınız.  <ul style="list-style-type: none">• Televizyonu tamamen kapatmak için (0 W, güç sarfiyatsız), televizyonu kapatınız, daha sonra fişini/AC güç kablosunu prizden/AC güç kaynağından çekiniz.



3 SCENE

“Sahne seçimi” menüsünü görüntülemek için basınız.
İstenilen sahne seçeneğini seçtiğinizde, seçili sahne için en uygun ses kalitesi ve resim kalitesi otomatik olarak seçilir.

Sahne seçeneğini seçmek için $\leftarrow/\rightarrow/\leftarrow/\rightarrow$ düğmesine basınız, daha sonra \oplus düğmesine basınız.

Sinema: Sahne resimlerini tiyatro benzeri bir atmosferde dinamik sesle verir.

Fotoğraf: Bir baskı fotoğrafının doku ve rengini orijinal şekliyle kopyalayan sahne resimlerini verir.

Spor: Bir stadyumdakini andıran gerçekçi resim ve sesleri almanızı sağlayan sahne resimleri verir.

Müzik: Bir konserdekini andıran dinamik ve net sesleri almanızı sağlayan ses efektleri verir.

Oyun: Müthiş resim ve ses kalitesiyle oynadığınız oyundan büyük zevk almanızı sağlayan sahne resimleri verir.

Grafik: Uzun süreli monitör izlemeyi kolaylaştıran ve daha net detaylı resimleri görüntülemeye zorlanmayı azaltan sahne resimleri verir.

Genel: Mevcut kullanıcı ayarları.

Otomatik: En uygun ses kalitesi ve resim kalitesi giriş kaynağına göre otomatik olarak ayarlanır, buna rağmen bağlanan cihaza bağlı olarak herhangi bir etki görülmeyebilir.



- Dijital modda, “Sahne” seçenekleri HD (Yüksek-Çözünürlüklü) ve SD (Standart-Çözünürlüklü) resimler için bağımsız olarak uygulanır.
- Tiyatro Modu (sayfa 13)'nu açık konuma ayarladığınızda, “Sahne seçimi” ayarı otomatik olarak “Sinema” olarak değişir.

4 AUDIO

Analog modda: Çift ses modunu değiştirmek için basınız.

Dijital modda: Seyretmekte olduğunuz program için kullanılan dili değiştirmek için basınız.

5 $\leftarrow/\rightarrow/\leftarrow/\rightarrow$ (Bilgi/ Metin görüntüleme)

Düğmeye her bastığınızda, gösterge aşağıdaki gibi değişir:

Dijital modda: Seyredilmekte olan programın bilgileri → Bir sonraki programın bilgileri (sadece Sony Guide için).

Analog modda: Mevcut kanal numarası ve ekran modu → Saat bilgisi

Metin modda: Gizli bilgileri görüntüler (örneğin, bir test cevapları) (sayfa 15).

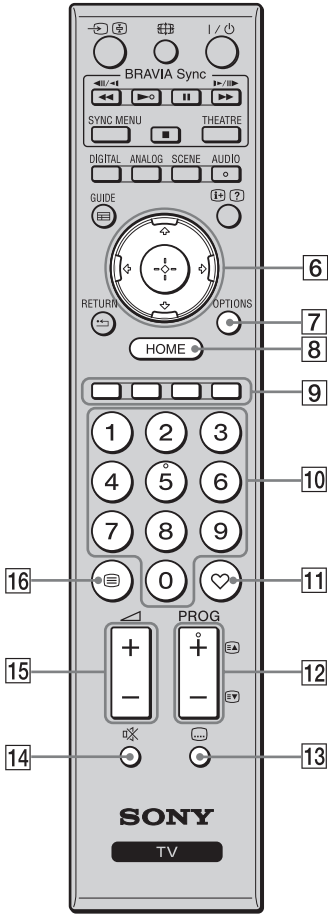





- 6** Ekran üzerindeki kursörü hareket ettirmek için düğmesine basınız. Seçili öğeyi onaylamak için düğmesine basınız. Bir fotoğraf dosyası oynatırken: Bir slayt gösterisini duraklatmak/başlatmak için düğmesine basınız. Önceki dosyayı seçmek için düğmesine basınız. Bir sonraki dosyayı seçmek için düğmesine basınız. Bir müzik/video dosyası oynatırken: Oynatımı duraklatmak/başlatmak için düğmesine basınız. Hızlı ileri/hızlı geri almak için düğmesine basınız ve basılı tutunuz, daha sonra oynatımı devam ettirmek istediğiniz yerde düğmeyi serbest bırakınız. Oynatımı ilgili dosyanın başından başlatmak için düğmesine basınız. Bir sonraki dosyaya gitmek için düğmesine basınız.
- 7** **OPTIONS** "Cihaz Kontrolü" menüsünü veya bazı ayar menüleri için kısa yolları içeren bir listeyi görüntülemek için basınız. Cihaz Kontrolü ile uyumlu cihazı çalıştırmak için "HDMI Kontrolü" menüsünü kullanınız. Listelenen seçenekler giriş kaynağına göre değişiklik gösterir.
- 8** **HOME** TV Home Menüsünü görüntülemek için basınız.
- 9** **Renkli düğmeler** Renkli düğmeler kullanıldığında, ekranda bir işlem rehberi görünür.
- 10** **Rakam düğmeleri** **Televizyon modunda:** Kanalları seçmek için kullanınız. 10 ve üzerindeki kanal numaraları için, hızlı bir şekilde sonraki sayıya basınız. **Metin modda:** Sayfa numarasını girmek için basınız.
- 11** **(Favori)** Belirlediğiniz Favori Listesini görüntülemek için basınız.
- 12** **PROG +/-** **Televizyon modunda:** Sonraki (+) veya önceki (-) kanalı seçmek için basınız. **Metin modda:** Sonraki () veya önceki () sayfayı seçmek için basınız.
- 13** **(Altyazı ayarları)** Alt yazı dilini değiştirmek için basınız (sadece dijital modda).
- 14** **(Sessiz)** Sesi kesmek için basınız. Sesi geri getirmek için tekrar basınız.
 - Bekleme modunda, televizyonu sessiz olarak çalıştırmak için bu düğmeye basınız.
- 15** **(Ses)** Sesi ayarlamak için basınız.
- 16** **(Metin)** Metin bilgilerini görüntülemek için basınız (sayfa 15).

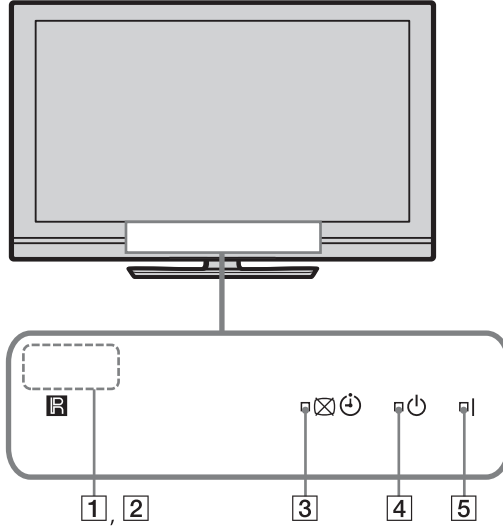

- | | | |
|----|------------------------------------|---|
| 17 | RETURN | Görüntülenen menünün önceki ekranına dönmek için basınız.
Bir fotoğraf/müzik/video dosyası oynatırken: Oynatımı durdurmak için basınız. (Gösterge dosya veya klasör listesine geri döner.) |
| 18 | GUIDE (EPG) | Dijital Elektronik Program Rehberini (EPG) görüntülemek için basınız. |
| 19 | DIGITAL | Analog moddan seçilen son dijital moda geçiş yapar (DVB-S veya Anten/Kablo). Televizyon dijital moda çalışırken, iki dijital mod arasında değiştirme yapar (DVB-S ve Dijital (Anten/Kablo)).
Bağlı cihazdan resimleri izlerken: Normal TV moduna dönmek için basınız. |
| 20 | ANALOG | En son izlenen analog kanalı görüntülemek için basınız.
Bağlı cihazdan resimleri izlerken: Normal TV moduna dönmek için basınız. |
| 21 | BRAVIA Sync | <p> : TV'ye bağlı olan BRAVIA Sync-uyumlu cihazı çalıştırabilirsiniz.</p> <p>SYNC MENU: Bağlı olan HDMI cihazının menüsünü ekranda görüntüler. Diğer giriş ekranları ve TV programları görüntülenirken, düğmeye basıldığında "HDMI Cihaz Seçimi" görüntülenir.</p> <p>THEATRE: Tiyatro Modu'nu açık veya kapalı konuma ayarlayabilirsiniz. Tiyatro Modu açık olarak ayarlandığında, en uygun ses kalitesi (eğer TV, bir HDMI kablosu kullanılarak bir ses sistemine bağlanmışsa) ve resim kalitesi film bazlı içerikler için otomatik olarak ayarlanır.</p> <p></p> <ul style="list-style-type: none"> • Televizyonu kapatırsanız, Tiyatro Modu da kapanacaktır. • "Sahne seçimi" ayarını değiştirdiğinizde, Tiyatro Modu otomatik olarak kapanır. • "HDMI Kontrolü" (BRAVIA Sync) sadece BRAVIA Sync veya BRAVIA Theatre Sync logolu veya HDMI Kontrolü ile uyumlu bağlı Sony cihazı için mevcuttur. |
| 22 | (giriş seçim/Metin bekleme) | <p>Televizyon modunda: Girişlerin listesini görüntülemek için basınız</p> <p>Metin modda: O anki sayfada tutmak için basınız.</p> |
| 23 | (Ekran modu) | Ekran formatını değiştirmek için basınız (sayfa 16). |

Göstergeler





Gösterge	Açıklama
1 Işık algılayıcı	Çalışması engelleneceğinden, algılayıcının önüne herhangi bir şey koymayınız.
2 Uzaktan kumanda sensörü	Uzaktan kumandadan gelen sinyalleri algılar. Sensörün önüne herhangi bir şey koymayınız. Sensör düzgün çalışmayabilir.
3   (Ekran Kapalı / Zamanlayıcı)	“Ekran Kapalı” seçimini yaptığınızda yeşil renkte yanar. Zamanlayıcıyı ayarladığınızda turuncu renkte yanar.
4  (Bekleme)	Televizyon standby (bekleme) modunda olduğunda kırmızı renkte yanar.
5  (Güç)	Televizyon açıldığında yeşil renkte yanar.

TV ekranındaki işlem rehberi hakkında







İşlem Rehberi

Örnek:  veya  RETURN düğmesine basınız (bkz. 6 (sayfa 12) veya 17 (sayfa 13)).

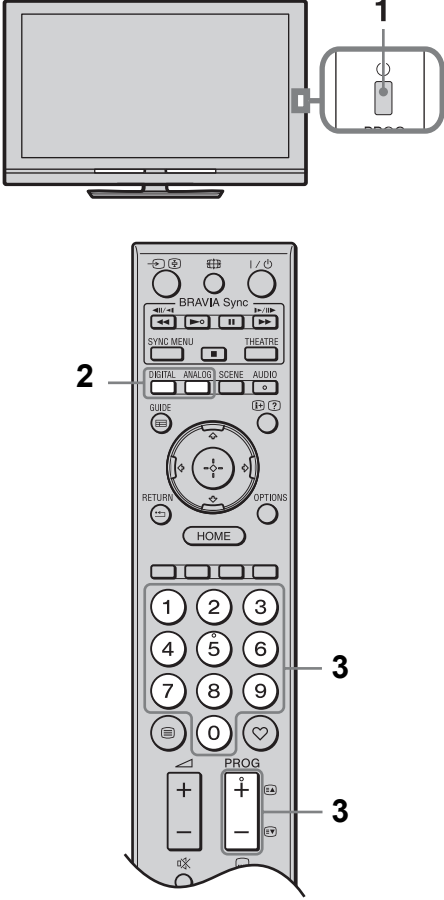
İşlem rehberi televizyonun uzaktan kumanda kullanılarak nasıl çalıştırıldığı hakkında bilgi sağlar ve ekranın alt kısmında görüntülenir. İşlem rehberinde gösterilen uzaktan kumanda düğmelerini kullanınız.

TV'nin İzlenmesi









- 1 Televizyonu açmak için televizyonun üzerindeki  düğmesine basınız.
Televizyon bekleme modunda iken (Televizyonun ön panelindeki  (bekleme) göstergesi kırmızı renktedir), televizyonu açmak için uzaktan kumandanın üzerindeki  düğmesine basınız.
- 2 Dijital moda veya uydu moduna geçmek için **DIGITAL** düğmesine basınız veya analog moda geçmek için **ANALOG** düğmesine basınız.
Mevcut kanallar moda bağlı olarak değişebilir.

- 3 Bir televizyon kanalı seçmek için sayı basınız veya **PROG +/-** düğmesine basınız.



Dijital Elektronik Program Rehberini (EPG) kullanarak bir dijital kanal seçmek için.

Dijital modda



Kısa bir süre bir bilgi reklamı (banner) görüntülenir. Reklam kutusu (banner) üzerinde aşağıdaki simgeler gösterilebilir.

- : Radyo servisi
- : Karıştırılmış/Üyelik servisi
- : Çok dilde ses mevcut
- : Altyazı mevcut
- : İşitme engelliler için uygun altyazılar mevcut
- : Mevcut program için tavsiye edilen en küçük yaş (4- 18 yaş arası)
- : Ebeveyn Kilidi

Metin'e erişim için

Analog modda iken,  düğmesine basınız.  düğmesine her bastığınızda, gösterge döngüsel olarak aşağıdaki gibi değişir:



Metin ve televizyon görüntüsü → Metin → Metin Yok (Metin servisinden çıkış)

Bir sayfa seçmek için, numaralı düğmelere veya / düğmesine basınız.

Bir sayfayı dondurmak için,  düğmesine basınız.

Gizli bilgileri görüntülemek için,  düğmesine basınız.



- Ekranda görüntülenen sayfa numarasını seçerek bir sayfaya direkt olarak atlayabilirsiniz. Sayfa numarasını seçmek için  ve  düğmelerine basınız, daha sonra  düğmesine basınız.
- Metin sayfasının altında dört renkli kısım görüntülendiğinde, sayfalara hızlı ve kolay bir şekilde erişebilirsiniz (Hızlı Metin). Sayfaya erişim için ilgili renkli düğmeye basınız.

Ekran formatını manuel olarak deęiřtirmek için

İstedięiniz ekran formatını seęmek için  düęmesine ard arda basınız.

Akıllı*

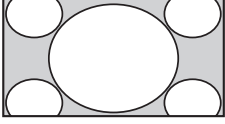

Resmin orta kısmını genişletir. Resmin sol ve saę kenarları 16:9 ekranı kaplayacak şekilde uzatılır.

4:3

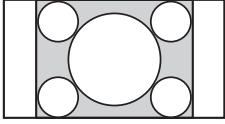

4:3 resmi orijinal boyutlarında görüntüler. 16:9 ekranı kaplamak için yan kolonlar görüntülenir.

Geniş

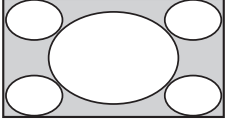

4:3 resmi, 16:9 ekranı kaplayacak şekilde uzatır.

Zoom*

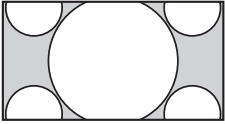

Sinemaskop (mektup zarfı formatı) resimleri doğru orantılarda görüntüler.

14:9*

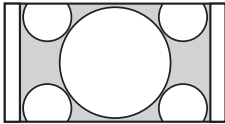

14:9 resimleri doğru orantılarda görüntüler. Sonuç olarak, ekranda yan kolonlar görüntülenir.

* Görüntünün üst ve alt kısımları kesilebilir. Resmin dikey konumunu ayarlayabilirsiniz. Resmi yukarı veya ařaęı hareket ettirmek için  düęmelerini kullanınız (örneğin; altyazıyı okumak için).



• “Akıllı” seęimini yaptığımızda, görüntünün üst ve alt kısımlarındaki bazı karakterler ve/veya harfler görülemeyebilir. Böyle bir durumda, “Dikey Ebat” menüsündeki “Ekran Kontrolü”nü ayarlayınız.



- “Otomatik Format” seęeneęi "Açık" olarak ayarlandığında, TV otomatik olarak yayına en uygun olan modu seęer.
- 720p, 1080i veya 1080p kaynaklı resimlerin ekranda kenarlarında siyah çerçevelerle görüntülenmesi halinde, resimleri ayarlamak için “Akıllı” veya “Zoom” seęimini yapınız.

? Kullanım Kılavuzu

Kullanım Kılavuzu

Kullanım kılavuzunu ekranda görüntüler.

Kullanım Kılavuzu İnceleme

- 1 XMB™'yi görüntülemek için **HOME** tuşuna basınız.

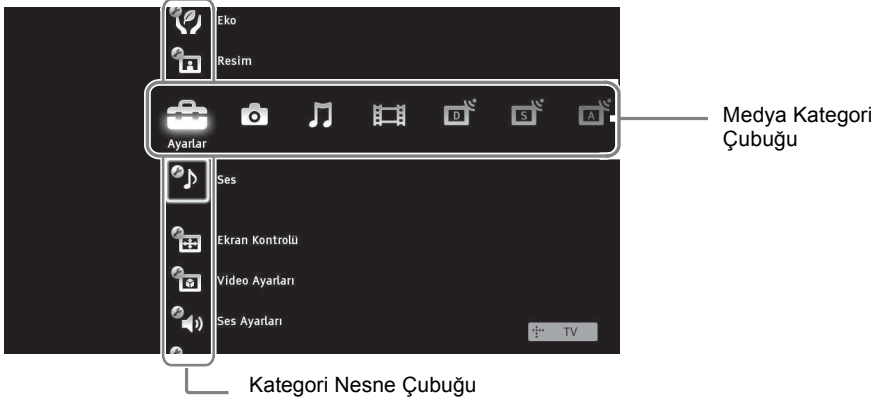

- 2 Ayarları seçmek için ⇄ tuşlarına basınız.
- 3 Kullanım Kılavuzu seçmek için ⇄ tuşlarına ve ardından ⊕ tuşuna basınız.
- 4 İçindekiler bölümünden bir konu seçmek için ⇄ tuşlarına ve ardından ⊕ tuşuna basınız. Sonraki veya önceki sayfaya gitmek için ve İçindekiler bölümüne dönmek için karşılık gelen renkli düğmeye basınız. Eğer açıklama içinde başka bir konunun linki bulunuyorsa, → sembolü görüntülenecektir. → sembolünü seçmek için ⇄/⇄ tuşlarına ve daha sonra ⊕ tuşuna basınız. Geri dönmek için ↶ RETURN tuşuna basınız.
- 5 Çıkmak için **HOME** tuşuna basınız.



- XMB™ (XrossMediaBar) TV ekranında görüntülenen bir BRAVIA özellikleri ve giriş kaynakları menüsüdür.

Aksesuarların Kurulumu (Duvara-Montaj Braketi)

Müşteriye:

Sony, ürünün korunması ve güvenlik nedenleri bakımından, televizyonunuzun kurulum işleminin Sony satıcıları veya lisanslı üstleniciler tarafından yapılmasını şiddetle tavsiye eder. Kurulumu kendi başınıza yapmaya çalışmayınız.

Sony Satıcıları ve Üstlenicileri:

Kurulum, periyodik bakım ve ürünün denenmesi esnasında güvenlik için yoğun dikkat gösteriniz.

Televizyonunuz SU-WL500 Duvara-Montaj Braketi (ayrıca satılır) kullanılarak kurulabilir.

- Kurulumu uygun şekilde yapmak için Duvara-Montaj Braketi ile birlikte verilen Talimatlara bakınız.
- Bkz. “Masa-Üstü Standının TV'den Ayrılması” (sayfa 7).
- Bkz. “Televizyon kurulum boyutları tablosu” (sayfa 19).
- Bkz. “Vida ve Kanca yerleri diyagramı/tablosu” (sayfa 20).



- Montaj Kancasını sabitleirken, televizyonu Masa-Üstü Standının üzerine yerleştiriniz.

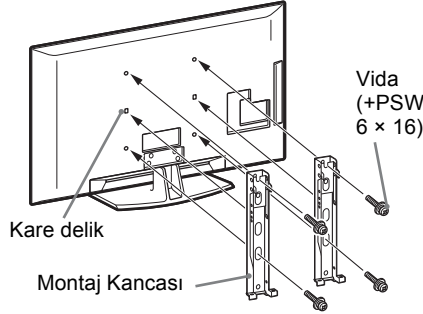

Bu ürünün kurulumu için, özellikle de duvarın televizyonun ağırlığına dayanıp dayanmayacağını belirlemek için yeterli uzmanlık gerekmektedir. Bu ürünün duvara eklentilerini Sony satıcılarına veya lisanslı üstlenicilere emanet ettiğinizden emin olunuz ve kurulum esnasında güvenlik için özel dikkat gösteriniz. Sony yanlış kullanım veya uygun olmayan kurulum nedeniyle meydana gelen zarar ve yaralanmalardan sorumlu değildir.

Televizyon kurulum boyutları tablosu

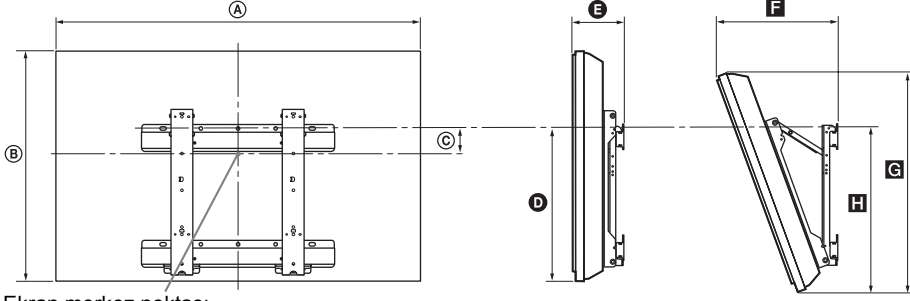

Ekran merkez noktası

Birim: cm

Model Adı	Görüntüleme boyutları		Ekran merkezi boyutu	Her bir montaj açısının uzunluğu				
				Açı (0°)		Açı (20°)		
	A	B	C	D	E	F	G	H
KDL-52V58xx	126,2	82,2	3,9	47,8	16,9	40,7	77,8	51,5
KDL-52W58xx	126,2	82,3	3,9	47,8	16,9	40,9	77,8	51,5
KDL-46V58xx	112,3	72,3	8,4	47,1	15,0	35,8	68,5	50,2
KDL-46W58xx	112,3	72,5	8,4	47,1	15,0	35,9	68,6	50,3
KDL-40V58xx	98,7	63,6	12,2	46,3	14,7	32,8	60,4	49,3
KDL-40W58xx	98,7	63,8	12,2	46,3	14,7	33,0	60,4	49,3
KDL-37V58xx	91,7	60,0	14,0	46,3	14,5	31,4	57,0	49,3
KDL-37W58xx	91,7	60,2	14,0	46,3	14,5	31,6	57,0	49,3
KDL-32V58xx	79,8	53,6	17,2	46,3	14,3	29,1	51,1	49,2
KDL-32W58xx	79,8	53,7	17,2	46,3	14,3	29,2	51,1	49,2

Yukarıdaki tabloda verilen değerler kurulumu göre değişiklik gösterebilir.

UYARI

Televizyonun kurulacağı duvar, televizyonun ağırlığının en az dört katında bir ağırlığı taşıyabilir özellikte olmalıdır. Ağırlığı için bkz. "Spesifikasyonlar" (sayfa 21).

Vida ve Kanca yerleri diyagramı/tablosu

Model Adı	Vida yeri	Kanca yeri
KDL-52V58xx	d, g	b
KDL-52W58xx	d, g	b
KDL-46V58xx	d, g	b
KDL-46W58xx	d, g	b
KDL-40V58xx	d, g	b
KDL-40W58xx	d, g	b
KDL-37V58xx	d, g	b
KDL-37W58xx	d, g	b
KDL-32V58xx	e, g	c
KDL-32W58xx	e, g	c

Vida yeri

Montaj Kancasını televizyona sabitlerken.

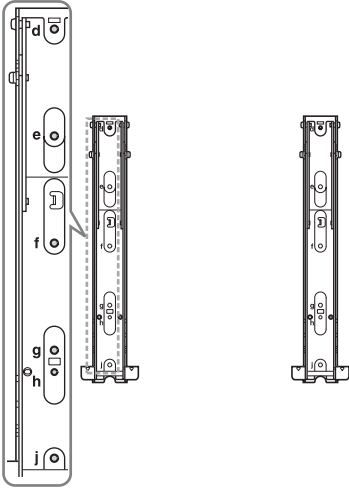





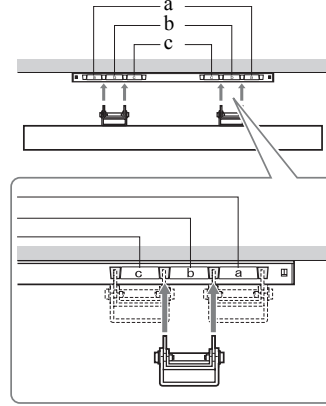

Kanca yeri

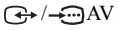
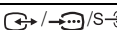
Televizyonu Taban Braketinin üzerine kurarken.

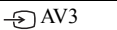
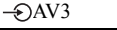
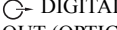

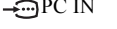
Spesifikasyonlar

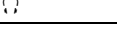
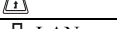
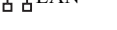
Sistem	
Panel Sistemi	LCD (Sıvı Kristal Ekran) Paneli
Televizyon Sistemi	Analog: Ülke/alan seçiminize bağlı olarak: B/G/H, D/K, L, I Dijital: DVB-T/DVB-C Uydu: DVB-S/DVB-S2
Renk/Video Sistemi	Analog: PAL, PAL60 (sadece video girişi), SECAM, NTSC3.58, NTSC4.43 (sadece video girişi) Dijital: MPEG-2 MP@ML/HL, H.264/MPEG-4 AVC MP/HP@L4
Kanal Kapsamı	Analog: VHF: E2-E12/UHF: E21-E69/CATV: S1-S20/HYPER: S21-S41 D/K: R1-R12, R21-R69/L: F2-F10, B-Q, F21-F69/I: UHF B21-B69 Dijital: VHF/UHF Uydu: IF Frekansı 950-2150 MHz
Ses çıkışı	10 W + 10 W
Giriş/Çıkış jakları	
Anten kablosu	VHF/UHF için 75 ohm harici terminal
Uydu anteni	Dişi F-Tipi Konektör IEC169-24, 75 ohm. DiSEqC 1.0, LNB 13V/18V & 22KHz ton
 AV1	21-pinli Scart konektör (CENELEC standart), ses/video girişi, RGB girişi ve televizyon ses/video çıkışı da dahil.
 AV2	21-pinli scart konektör (CENELEC standart), ses/video girişi, RGB girişi ve seçilebilir ses/video çıkışı.
 COMPONENT IN	Desteklenen formatlar: 1080p, 1080i, 720p, 576p, 576i, 480p, 480i Y: 1 Vp-p, 75 ohm, 0,3V negatif senk./Pb/Cb: 0,7 Vp-p, 75 ohm/ Pr/Cr: 0,7 Vp-p, 75 ohm
 COMPONENT IN	Ses girişi (mikrofon jakları)
HDMI IN1, 2, 3, 4	Video: 1080/24p, 1080p, 1080i, 720p, 576p, 576i, 480p, 480i Ses: İki kanallı lineer PCM: 32, 44,1 ve 48 kHz, 16, 20 ve 24 bit, Dolby Digital Analog ses girişi (mini-jak) (sadece HDMI IN1) PC Girişi (sayfa 23)
 AV3	Video girişi (mikrofon jakları)
 AV3	Ses girişi (mikrofon jakları)
 DIGITAL AUDIO OUT (OPTICAL)	Dijital optik jak (İki kanallı lineer PCM, Dolby Dijital)
	Ses çıkışı (mikrofon jakları)
 PC IN	PC Girişi (D-sub 15-pin) (sayfa 23) G: 0,7 Vp-p, 75 ohm, Yeşilde/B senk. değil: 0,7 Vp-p, 75 ohm/ R: 0,7 Vp-p, 75 ohm/HD: 1-5 Vp-p/VD: 1-5 Vp-p  PC ses girişi (mini-jak)
	USB port
	Kulaklık jakı
	CAM (Duruma Bağlı Erişim Modülü) yarığı
 LAN	10BASE-T/100BASE-TX konektör (Ağın çalışma ortamına göre bağlantı hızı farklı olabilir. 10BASE-T/100BASE-TX bu televizyon için iletişim hızı ve iletişim kalitesi garanti edilmemektedir.)

Model adı	KDL-52V58xx, 52W58xx	KDL-46V58xx, 46W58xx	KDL-40V58xx, 40W58xx	KDL-37V58xx, 37W58xx	KDL-32V58xx, 32W58xx	
Güç ve diğer						
Güç gereksinimleri	220 V – 240 V AC, 50 Hz					
Ekran Boyutu (çapraz olarak ölçüldüğünde)	52 inç / Yaklaşık 132 cm	46 inç / Yaklaşık 117 cm	40 inç / Yaklaşık 102 cm	37 inç / Yaklaşık 94 cm	32 inç / Yaklaşık 81 cm	
Görüntü çözünürlüğü	1.920 nokta (yatay) × 1.080 hat (dikey)					
Güç sarfıyatı	“Ev”/ “Standart” modda	156 W (KDL-52V58xx) 164 W (KDL-52W58xx)	123 W (KDL-46V58xx) 142 W (KDL-46W58xx)	111 W (KDL-40V58xx) 110 W (KDL-40W58xx)	112 W (KDL-37V58xx) 117 W (KDL-37W58xx)	77 W (KDL-32V58xx) 71 W (KDL-32W58xx)
	“Mağaza”/ “Canlı” modda	254 W (KDL-52V58xx) 261 W (KDL-52W58xx)	203 W (KDL-46V58xx) 221 W (KDL-46W58xx)	177 W (KDL-40V58xx) 172 W (KDL-40W58xx)	169 W (KDL-37V58xx) 179 W (KDL-37W58xx)	109 W (KDL-32V58xx) 99 W (KDL-32W58xx)
Bekleme modunda güç sarfıyatı*1	0,17 W (17 W “Hızlı Başlatma” “Açık”a ayarlı olduğunda)					
Ortalama yıllık enerji tüketimi*2	228 kWh (KDL-52V58xx) 239 kWh (KDL-52W58xx)	179 kWh (KDL-46V58xx) 207 kWh (KDL-46W58xx)	162 kWh (KDL-40V58xx) 161 kWh (KDL-40W58xx)	163 kWh (KDL-37V58xx) 171 kWh (KDL-37W58xx)	112 kWh (KDL-32V58xx) 103 kWh (KDL-32W58xx)	
Ürünle birlikte verilen aksesuarlar	Bkz. “Aksesuarların Kontrolü” (sayfa 4).					
Opsiyonel Aksesuarlar	Duvara-Montaj Braket	SU-WL500				

Model adı	KDL-52V58xx, 52W58xx	KDL-46V58xx, 46W58xx	KDL-40V58xx, 40W58xx	KDL-37V58xx, 37W58xx	KDL-32V58xx, 32W58xx
Boyutlar (Yaklaşık) (en × boy × derinlik)					
Masa-Üstü Standı ile	126,2 x 86,9 x 35,8 cm (KDL-52V58xx) 126,2 x 87,1 x 35,8 cm (KDL-52W58xx)	112,3 x 77,1 x 33,0 cm (KDL-46V58xx) 112,3 x 77,2 x 33,0 cm (KDL-46W58xx)	98,7 x 68,4 x 30,3 cm (KDL-40V58xx) 98,7 x 68,6 x 30,3 cm (KDL-40W58xx)	91,7 x 64,8 x 30,3 cm (KDL-37V58xx) 91,7 x 64,9 x 30,3 cm (KDL-37W58xx)	79,8 x 58,4 x 25,9 cm (KDL-32V58xx) 79,8 x 58,5 x 25,9 cm (KDL-32W58xx)
Masa-Üstü Standsız	126,2 x 82,2 x 11,5 cm (KDL-52V58xx) 126,2 x 82,3 x 11,5 cm (KDL-52W58xx)	112,3 x 72,3 x 9,6 cm (KDL-46V58xx) 112,3 x 72,5 x 9,6 cm (KDL-46W58xx)	98,7 x 63,6 x 9,3 cm (KDL-40V58xx) 98,7 x 63,8 x 9,3 cm (KDL-40W58xx)	91,7 x 60,0 x 9,1 cm (KDL-37V58xx) 91,7 x 60,2 x 9,1 cm (KDL-37W58xx)	79,8 x 53,6 x 8,9 cm (KDL-32V58xx) 79,8 x 53,7 x 8,9 cm (KDL-32W58xx)
Ağırlık (Yaklaşık)					
Masa-Üstü Standı ile	35,0 kg (KDL-52V58xx) 35,5 kg (KDL-52W58xx)	27,0 kg (KDL-46V58xx) 27,5 kg (KDL-46W58xx)	20,5 kg (KDL-40V58xx) 21,0 kg (KDL-40W58xx)	18,0 kg (KDL-37V58xx) 18,5 kg (KDL-37W58xx)	14,5 kg (KDL-32V58xx) 15,0 kg (KDL-32W58xx)
Masa-Üstü Standsız	30,5 kg (KDL-52V58xx) 31,0 kg (KDL-52W58xx)	23,5 kg (KDL-46V58xx) 24,0 kg (KDL-46W58xx)	17,5 kg (KDL-40V58xx) 18,0 kg (KDL-40W58xx)	15,0 kg (KDL-37V58xx) 15,5 kg (KDL-37W58xx)	12,0 kg (KDL-32V58xx) 12,5 kg (KDL-32W58xx)

*1 Belirtilen bekleme durumundaki güce, sadece televizyon gerekli dahili işlemleri tamamladıktan sonra ulaşılır.

*2 Günde 4 saat ve yılda 365 gün esas alınmıştır.

Dizayn ve spesifikasyonlar önceden uyarıda bulunmaksızın değiştirilebilir.

PC ve HDMI IN 1, 2, 3, 4 için PC giriş sinyali referans tablosu

Çözünürlük			Yatay frekans (kHz)	Dikey frekans (Hz)	Standart
Sinyaller	Yatay (Piksel)	× Dikey (Hat)			
VGA	640	× 480	31,5	60	VESA
	640	× 480	37,5	75	VESA
	720	× 400	31,5	70	VESA
SVGA	800	× 600	37,9	60	VESA
	800	× 600	46,9	75	VESA
XGA	1024	× 768	48,4	60	VESA
	1024	× 768	56,5	70	VESA
	1024	× 768	60,0	75	VESA
WXGA	1280	× 720	45,0	60	EIA
	1280	× 768	47,4	60	VESA
	1280	× 768	47,8	60	VESA
	1280	× 960	60,0	60	VESA
	1360	× 768	47,7	60	VESA
SXGA	1280	× 1024	64,0	60	VESA
HDTV	1920	× 1080	66,6	60	VESA*
	1920	× 1080	67,5	60	EIA*

* 1080p zamanlaması HDMI girişine uygulandığında PC zamanlaması olarak değil, video zamanlaması olarak muamele edilecektir. Bu durum “Video Ayarları” menüsünün ve “Ekran Kontrolü” menüsünün ayarlarını etkileyecektir.

PC içeriğini görüntülemek için, “Ekran Formatı” nı “Geniş”e ve “Görüntü Alanı” nı “Tam Piksel”e ayarlayınız.



- Bu televizyonun PC girişinin, Yeşil Senk. veya Kompozit Senk. desteği yoktur.
- Bu televizyonun PC girişinin, karıştırılmış sinyal desteği yoktur.
- En iyi resim kalitesi elde etmek için, yukarıdaki tabloda belirtilen sinyallerin 60 Hz'lik dikey frekansta (siyah) kullanılması önerilmektedir.

Arıza bulma

⏻ (bekleme) göstergesinin kırmızı renkte yanıp sönmediğini kontrol ediniz.



⏻ (bekleme) göstergesi yanıp söndüğü zaman





Otomatik-teşhis fonksiyonu aktive edilir.

- 1 Her iki saniyelik arada ⏻ (bekleme) göstergesinin kaç kez yanıp söndüğünü sayınız.
Örneğin, gösterge üç kez yanıp sönerken, iki saniye süreyle sönüp, daha sonra üç kez tekrar yanıp sönebilir.
- 2 Televizyonu kapatmak için ⏻ düğmesine basınız, fişini prizden çekiniz ve satıcınıza veya Sony servis merkezine göstergenin nasıl yanıp söndüğü konusunda bilgi veriniz (yanıp sönme sayısı).

⏻ (bekleme) göstergesi yanıp sönmediği zaman

- 1 Aşağıdaki tabloda yazılı hususları kontrol ediniz.
- 2 Eğer sorun devam ediyorsa, televizyonunuzu kalifiye servis personeline kontrol ettiriniz.

Durum	Açıklama/Çözüm
Resim	
Görüntü yok (ekran siyah) ve ses yok.	<ul style="list-style-type: none">• Anten/kablo bağlantılarını kontrol edin.• Televizyonun fişini prize/AC güç prizine takın ve televizyonun üzerindeki ⏻ düğmesine basın.• Eğer ⏻ (bekleme) göstergesi kırmızı renkte yanarsa I/⏻ düğmesine basın.
Ekranla Scart konektörüne takılı cihazdan görüntü yok veya menü bilgisi yok.	<ul style="list-style-type: none">• Girişlerin listesini görüntülemek için  düğmesine basınız, daha sonra istediğiniz girişi seçiniz.• Opsiyonel cihaz ile televizyon arasındaki bağlantıyı kontrol ediniz.
Transparanlık oluşuyor veya çift görüntü var.	<ul style="list-style-type: none">• Anten/kablo bağlantılarını kontrol edin.• Anten yerini ve yönünü kontrol ediniz.
Ekranla sadece karlanma ve parazit var.	<ul style="list-style-type: none">• Antenin kırık veya eğilmiş olup olmadığını kontrol ediniz.• Antenin kullanım ömrünün bitmiş olup olmadığını kontrol ediniz (normal kullanım halinde üç ile beş yıldır, deniz kıyısında ise bir ile iki yıldır).
Bir televizyon kanalını seyrederken görüntüde veya seste parazit var.	<ul style="list-style-type: none">• Daha kaliteli görüntü alımı için "AFT" (Otomatik İnce Ayar) ayarını yapınız.
Ekranla minik siyah noktalar ve/veya parlak noktalar var.	<ul style="list-style-type: none">• Ekran piksellerden oluşmaktadır. Ekrandaki minik siyah noktalar ve/veya parlak noktalar (pikseller) bir bozukluk anlamına gelmez.
Resim kontürleri düzgün değil.	<ul style="list-style-type: none">• "Standart"da "Kapalı" "Motionflow" veya seçeneğini seçiniz (KDL-52V58xx, 46V58xx, 40V58xx, 37V58xx, 32V58xx hariç).• "Film Modu" ayarını başka ayarlarla değiştirdiniz.
Resim renkli görüntülenmiyor.	<ul style="list-style-type: none">• "Fabrika Ayarlarına Dön" seçimini yapınız.
 COMPONENT IN soketlerine bağlı cihazlardan gelen resim renkli görüntülenmiyor veya düzensiz renkte görüntüleniyor.	<ul style="list-style-type: none">•  COMPONENT IN soketlerinin bağlantısını kontrol ediniz ve soketlerin ilgili yerlerine tam oturmuş olup olmadığını kontrol ediniz.

Durum	Açıklama/Çözüm
Bağlı cihazdan gelen görüntü ekranda görüntülenmiyor.	<ul style="list-style-type: none"> • Cihazı açık konumuna getiriniz. • Kablo bağlantısını kontrol ediniz. • Girişlerin listesini görüntülemek için  düğmesine basınız, daha sonra istediğiniz girişi seçiniz. • Hafıza kartını veya diğer depolama aygıtlarını dijital sabit fotoğraf makinesine düzgün şekilde takınız. • dijital sabit fotoğraf makinesi ile birlikte verilen kullanma kılavuzuna uygun şekilde formatlanmış bir hafıza kartı veya depolama aygıtı kullanınız. • Her USB aygıtı için çalışabilirlik garanti edilmemektedir. Ayrıca, çalışabilirlik USB aygıtının özelliğine ve oynatılan videoya göre değişir.
Home Menüden bağlı cihazı seçmeniz veya girişi değiştirmeniz mümkün değildir.	<ul style="list-style-type: none"> • Kablo bağlantısını kontrol ediniz. • Home Menüde görüntülenecek sunucuyu ayarlayınız.
Ses	
Görüntü kalitesi iyi ama ses yok.	<ul style="list-style-type: none"> •  +/- veya  (Sessiz) tuşuna basınız. • "Hoparlör" ayarının "TV Hoparlörü" olarak ayarlanmış olup olmadığını kontrol ediniz. • Süper Ses CD veya DVD-Ses sistemli HDMI girişi kullanırken, DIGITAL AUDIO OUT (OPTICAL) ses sinyallerini vermeyebilir.
Kanallar	
İstediğiniz kanalı seçemiyorsanız.	<ul style="list-style-type: none"> • Dijital ile analog mod arasında değiştirme yapınız ve istediğiniz dijital/analog kanalı seçiniz.
Bazı kanallarda görüntü yok.	<ul style="list-style-type: none"> • Kanal sadece karıştırılmış/üyelik servisi içindir. Ücretli TV servisine abone olunuz. • Kanal sadece veri iletişimi için kullanılıyordur (görüntü ve ses olmaz). • Yayın iletim detayları hakkında bilgi almak için yayın şirketini arayınız.
Dijital kanalları izleyemiyorsanız.	<ul style="list-style-type: none"> • Bölgenizde dijital yayınların olup olmadığını anlamak için yerel bir tesisat uzmanını arayınız. • Çekiş gücü daha yüksek bir anten kullanınız.
Ev Ağı	
Bağlantı tanısı bir arıza belirtiyor.	<p>Bağlantıları kontrol ediniz</p> <ul style="list-style-type: none"> • LAN kablosu için düz bir kablo kullanınız. • Kablonun sıkıca takılı olup olmadığını kontrol ediniz. • Televizyon ile yönlendirici arasındaki bağlantıyı kontrol ediniz. <p>Ayarları kontrol ediniz</p> <ul style="list-style-type: none"> • Şunlara istinaden DNS sunucusunun IP adresini kontrol ediniz ("Ağ Bağlantısının Kontrol Edilmesi"). –İnternet servis sağlayıcınızla temas kurunuz. –İnternet servis sağlayıcınızın DNS bilgilerine sahip değilseniz yönlendiricinin IP adresini belirtiniz.
Sunucu bulunamıyor, liste alınamıyor ve oynatım başarısız.	<ul style="list-style-type: none"> • Sunucu ayarları değiştirildikten sonra, televizyonun üzerindeki  düğmesine basarak televizyonu kapatınız ve açınız. • "Sunucu Tanısı" uygulayınız. <p>PC'yi sunucu olarak kullanırken</p> <ul style="list-style-type: none"> • PC'nin açık olup olmadığını kontrol ediniz. Erişim esnasında PC'yi kapatmayınız. • PC'de güvenlik yazılımı kurulu ise, harici cihazlara bağlantıya izin verildiğinden emin olunuz. Detaylı bilgi için, güvenlik yazılımı ile birlikte verilen kullanma kılavuzuna bakınız. • PC'deki yük fazla olabilir veya sunucu uygulaması istikrarsız olabilir. Aşağıdakileri deneyiniz: <ul style="list-style-type: none"> –Sunucu uygulamasını durdurunuz ve yeniden başlatınız. –PC'yi yeniden başlatınız. –PC'de yürütülen uygulamaların sayısını azaltınız. –İçeriğin miktarını azaltınız.

Durum	Açıklama/Çözüm
Sunucuda yapılan değişiklikler uygulanmıyor veya görüntülenen içerikler sunucudaki içeriklerden farklı.	<ul style="list-style-type: none"> Sunucuya içerik eklenmesine veya sunucudan silinmesine rağmen, bazen değişiklikler televizyon ekranlarına uygulanmaz. Bu durumda, bir seviye yukarıya gidiniz ve klasörü veya sunucuyu tekrar açmayı deneyiniz.
Fotoğraf, müzik ve/veya video dosyaları görünmüyor veya simgeler görüntülenmiyor.	<p>Ön Kontrol</p> <ul style="list-style-type: none"> Bağlı cihazın DLNA'yı destekleyip desteklemediğini kontrol ediniz. Her sunucu için çalışabilirlik garanti edilmemektedir. Ayrıca, çalışabilirlik sunucunun özelliğine ve içeriğe göre değişir. Bağlı cihazı açık konuma getiriniz. <p>Bağlantıları kontrol ediniz</p> <ul style="list-style-type: none"> Sunucunun LAN kablosunun ve/veya ana kablonun/AC güç kablosunun çıkmış olup olmadığını kontrol ediniz. <p>Ayarları kontrol ediniz</p> <ul style="list-style-type: none"> Bağlı cihazın "Sunucu Görünüm Ayarları" nda kayıtlı olup olmadığını kontrol ediniz. Sunucunun doğru şekilde yapılandırıldığından emin olunuz. Seçili cihazın ağa bağlandığından ve erişiminin mümkün olduğundan emin olunuz. "IP Adresi Ayarları" altındaki "Ağ" daki "Ağ Ayarları"ı "DHCP (DNS otomatik)" veya "DHCP (DNS manüel)"e ayarlanmış ise, DHCP sunucusunun mevcut olmaması halinde cihazların tanınması biraz zaman alabilir. "Sunucu Tanısı" uygulayınız.
Televizyon renderer-uyumlu aygıttan (kontrolör) bulunamıyor.	<p>Bağlantıları kontrol ediniz</p> <ul style="list-style-type: none"> Sunucunun LAN kablosunun ve/veya ana kablonun çıkmış olup olmadığını kontrol ediniz. <p>Ayarları kontrol ediniz</p> <ul style="list-style-type: none"> Zamanlayıcı açılma "Renderer İşlevi" fonksiyonunun aktive edilmiş olup olmadığını kontrol ediniz. Bağlı cihazın "Renderer Erişim Kontrolü" 'nde kayıtlı olup olmadığını kontrol ediniz.
Home Menüdeki "Network" (Ağ) seçeneğinin altında sadece birkaç simge görüntülenir.	<ul style="list-style-type: none"> İnternet bağlantısı olmadığında bu normal bir durumdur. Önceden ayarlı üç Widget'ı uygun şekilde kullanabilirsiniz. Daha fazla Widget görmek için, lütfen yönlendiricinin/modemin LAN kablosunun ve/veya elektrik kablosunun/fişinin çıkmamış olduğundan emin olunuz. (*)
Kayıtlı Widget'ları kullanmaktasınız, ancak şu anda bazı içerikler Widget'larda görüntülenemez.	<ul style="list-style-type: none"> Yönlendiricinin/modemin LAN kablosunun ve/veya elektrik kablosunun/fişinin çıkmamış olduğundan emin olunuz. (*) Widget Hizmet Sağlayıcı sunucusunun servis dışı olma ihtimali de söz konusudur. Lütfen Widget'ı kullanmayı daha sonra tekrar deneyiniz. (*)İnternete bağlanmak için yönlendiricinizin/modeminizin önceden ayarlanmış olması gereklidir. Yönlendirici/modem ayarları için lütfen İnternet Hizmet Sağlayıcınızla görüşünüz.
Genel	
Bazı programlar ayarlanamıyorsa.	<ul style="list-style-type: none"> Anteni veya çanağı kontrol ediniz. Uydu anteni kablosu kısa-devre olabilir veya kabloyla ilgili bağlantı sorunları olabilir. Lütfen kabloyu ve bağlantıyı kontrol ediniz ve sonra ana Açma/Kapama düğmesinden televizyonu kapatınız ve tekrar açınız. Girmiş olduğunuz frekans aralık dışıdır. Lütfen ilgili uydu yayını şirketine danışınız.
Bozuk görüntü ve/veya ses	<ul style="list-style-type: none"> Televizyonu, arabalar, motosikletler, saç kurutma makineleri veya optik cihazlar gibi elektriksiz parazit kaynaklarından uzak tutunuz. Opsiyonel cihaz kurulumu yaparken, opsiyonel cihaz ile televizyon arasında biraz boşluk bırakınız. Anten/kablo bağlantılarını kontrol ediniz. Anten/kablolu yayın kablosunu diğer bağlantı kablolarından uzak tutunuz.

Durum	Açıklama/Çözüm
Televizyon otomatik olarak kapanıyor (televizyon bekleme moduna giriyor).	<ul style="list-style-type: none"> • “Oto. Kapanma” fonksiyonunun aktive edilmiş olup olmadığını kontrol ediniz veya “Süre” fonksiyonunun “Zamanlayıcı açılma” ayarını onaylayınız. • "TV Boşta Bekleme" fonksiyonunun aktive edilmiş olup olmadığını kontrol ediniz. • Televizyon modundayken 30 dakika süresince bir sinyal alınmazsa ve hiçbir işlem yapılmazsa, televizyon otomatik olarak bekleme moduna geçer.
Televizyon otomatik olarak açılıyor.	<ul style="list-style-type: none"> • "Zamanlayıcı açılma" fonksiyonunun aktive edilmiş olup olmadığını kontrol ediniz.
Bazı giriş kaynakları seçilemiyor.	<ul style="list-style-type: none"> • “AV hafızası” seçeneğini seçiniz ve giriş kaynağının “Atla” ayarını iptal ediniz.
Uzaktan kumanda çalışmıyor.	<ul style="list-style-type: none"> • Pilleri değiştiriniz.
HDMI cihazı "HDMI Cihaz Listesi" içerisinde görünmüyor.	<ul style="list-style-type: none"> • Cihazınızın HDMI Kontrolü uyumlu olup olmadığını kontrol ediniz.
"Kapalı" seçeneğini "HDMI Kontrolü" menüsünde seçemiyorsanız.	<ul style="list-style-type: none"> • HDMI Kontrolü uyumlu bir ses sistemi bağlamış olmanız halinde, bu menüden “Kapalı” seçeneğini seçemezsiniz. Ses çıkışı TV hoparlörü olarak değiştirmek istediğiniz takdirde, "TV Hoparlörü" menüsünden "Hoparlör" seçimini yapınız.
Kablo için tüm kanallar ayarlanmıyor.	<ul style="list-style-type: none"> • Kablolulu yayın hakkında bilgi için internet destek sitesine bakınız. http://support.sony-europe.com/TV/DVBC/



Uygunluk beyanı, üretici firmanın yetkili kılınmış olduğu, Product Compliance Europe (PCE), Sony Deutschland GmbH tarafından yapılmaktadır.

Product Compliance Europe (PCE),
Sony Deutschland GmbH Hedelfinger Strasse 61,
70327 Stuttgart, Germany
Tel: (0)711-5858-0, Fax: (0)711-5858-488
URL of EU DoC Database: <http://www.compliance.sony.de/>

Üretici Firma:

Sony Corporation

1-7-1 Konan, Minato-ku, Tokyo 108-0075 Japan

Türkiye İrtibat Numaraları:

Tel: 0216-633 98 00

Faks:0216-632 70 30

e-mail: bilgi@eu.sony.com

EEE Yönetmeliğine Uygundur

PCB içermez

İTHALATÇI FİRMA

SONY®

SONY EURASIA PAZARLAMA AŞ.

Onur Ofis Park Plaza İnkılap Mah. Üntel Sok. No:10 Ümraniye 34768/İstanbul
Sony Bilgi ve Danışma Hattı: (212) 444 SONY (7669)