



Made for



iPod



iPhone



Mi 50

**Mikroanlage mit
iPhone- & iPod-Dock**

Bedienungsanleitung

Das Vorwort

Diese Bedienungsanleitung hilft Ihnen beim

- bestimmungsgemäßen und
- sicheren

Gebrauch Ihres Radio-CD-Spielers, im folgenden Anlage oder Gerät genannt.

Die Zielgruppe dieser Bedienungsanleitung

Die Bedienungsanleitung richtet sich an jede Person, die das Gerät

- aufstellt,
- bedient,
- reinigt
- oder entsorgt.

Namen der erwähnten Firmen, Institutionen oder Marken sind Warenzeichen oder eingetragene Warenzeichen der jeweiligen Inhaber.

Die Gestaltungsmerkmale dieser Bedienungsanleitung

Verschiedene Elemente der Bedienungsanleitung sind mit festgelegten Gestaltungsmerkmalen versehen. So können sie leicht feststellen, ob es sich um

normalen Text,

- Aufzählungen oder

➔ Handlungsschritte

handelt.

Reset-Hinweis:

In seltenen Fällen kann es passieren, dass die Software des Gerätes „einfriert“ und das Gerät nicht mehr auf eine Bedienung reagiert.

In diesem Falle gehen Sie bitte wie folgt vor:

- Gerät ausschalten
- Netzstecker aus der Steckdose ziehen
- Kurze Zeit warten
- Netzstecker in Steckdose stecken
- Gerät einschalten.

Der Systemspeicher wird zurückgesetzt und das Gerät ist wieder betriebsbereit.

Inhaltsverzeichnis

Das Vorwort	2
Die Zielgruppe dieser Bedienungsanleitung	2
Die Gestaltungsmerkmale dieser Bedienungsanleitung ..	2
Inhaltsverzeichnis	3
Geräteübersicht	5
Hinweise zur Handhabung	9
 Sicherheitshinweise	9
Umgang mit Batterien	10
Die Beschreibung des Gerätes	14
Der Lieferumfang	14
Die besonderen Eigenschaften des Gerätes	14
Wie Sie das Gerät zum Betrieb vorbereiten	15
Wie Sie das Netzgerät anschließen	15
Wie Sie den Antennenempfang verbessern	15
Wie Sie iPhones/iPods andocken	16
Wie Sie die Fernbedienungsbatterien einlegen	17
Wie Sie eine externe Tonquelle anschließen	18
Wie Sie einen Kopfhörer benutzen	19
Wie Sie allgemeine Geräte-Funktionen bedienen	20
Wie Sie das Gerät einschalten	20
Wie Sie die Quelle einstellen	20
Wie Sie die Lautstärke einstellen	20

Wie Sie die Stummschaltung einschalten	20
Wie Sie die Soundeffekte einstellen	21
Wie Sie das Gerät ausschalten	21
Wie Sie die Uhrzeit manuell einstellen	21
Wie Sie die Sleep-Funktion benutzen	22
Wie Sie Ihren iPod über das Menü bedienen	22
Wie Sie den CD-Player bedienen	23
Allgemeine Hinweise zu CDs/MP3-CDs	23
Welche Discs Sie verwenden können	24
Wie Sie Discs einlegen	24
Wie Sie Discs entnehmen	25
Wie Sie eine Disc wiedergeben	25
Wie Sie Titel einstellen	25
Wie Sie MP3-Informationen darstellen	26
Wie Sie die Wiederholungsfunktion nutzen	26
Wie Sie Titel anspielen (INTRO)	27
Wie Sie den Zufallsgenerator nutzen	27
Wie Sie die Programmierungsfunktion nutzen	27
Wie Sie Ihr iPhone/Ihren iPod verwenden	29
Einschalten	29
Ausschalten	29
iPhone/iPod-Steuerung, Menü	29
Wie Sie andere MP3-Player verwenden	29
Wie Sie die USB-Funktion bedienen	30
Speichermedium einsetzen	30
Speichermedium entnehmen	31

Wiedergabe von USB.....	31	Hinweise zur CD	38
Wie Sie das Radio bedienen	32	Wie Sie Fehler beseitigen	39
Wie Sie einen Sender einstellen	32	Probleme mit dem USB-Anschluss.....	39
Wie Sie Sender speichern.....	33	Probleme mit dem Gerät.....	39
Wie Sie das Gerät ausschalten.....	35	Probleme mit dem CD-Player	40
Wie Sie die Timerfunktion benutzen	36	Probleme mit dem iPhone/iPod-Dock.....	40
Timer einstellen.....	36	Probleme mit dem Radio	41
Wie Sie den Timer ein- und ausschalten	37	Technische Daten.....	41
Wie Sie den Timer nach Alarm ganz ausschalten	37	Wie Sie den Hersteller erreichen.....	42
Wie Sie den Timer nach Alarm mit SNOOZE kurz unterbrechen	37	Entsorgungshinweise.....	42
Wie Sie das Gerät reinigen.....	38	Entsorgung des Gerätes.....	42

Geräteübersicht

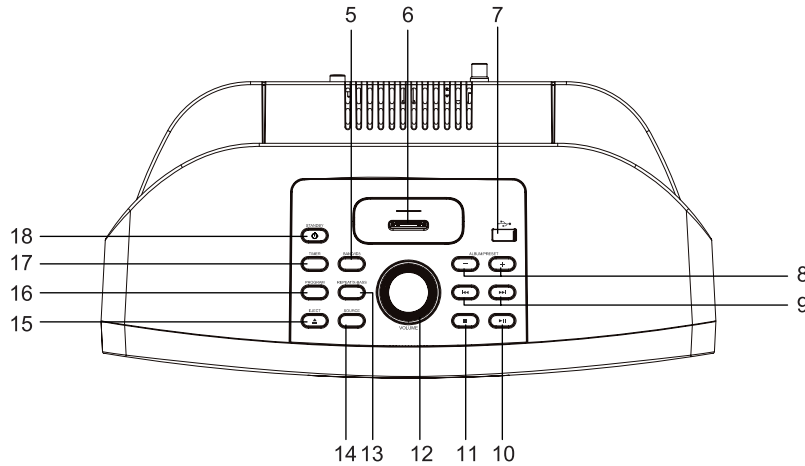
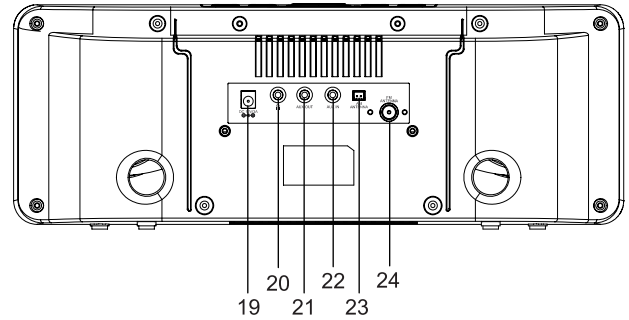
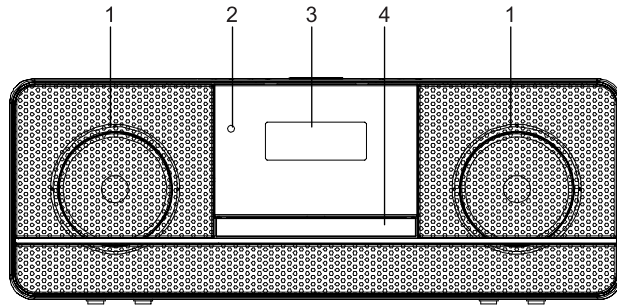

Geräteübersicht

1		Lautsprecher
2	IR	Infrarot-Fernbedienungsempfänger
3		Display
4		CD-Fach
5	BAND/ID3	Umschaltung UKW, MW ID3-Tag ein-/ausschalten
6		iPhone/iPod-Dock
7		USB-Anschluss
8	+ALBUM/PRESET-	Albumwahl; voreingestellte Radiosender
9	⏮ ⏭	CD/USB, iPod: Titelauswahl, Suchlauf TUNER: Frequenzeinstellung Kurz drücken: manuell Lang drücken: Suchlauf
10	▶⏸	CD/USB, iPod: Wiedergabe starten, Pause
11	■	CD/USB, iPod: Wiedergabe stoppen
12	VOLUME	Lautstärkeregel
13	REPEAT / X-BASS	Wiederholfunktion, Bassverstärkung X-Bass

14	SOURCE	Betriebsartwahlschalter iPod, CD, USB, TUNER, AUX
15	▲	CD auswerfen
16	PROGRAM	CD/USB: Programmierfunktion TUNER: Speichern von Sendern TIMER: Einstellung Uhrzeit in Standby
17	TIMER	Einstellung Weckfunktion
18	⏻	Einschalten, Ausschalten (STANDBY)
19	DC 12 V 	Anschluss Netzteil, 12 V
20		Anschluss Kopfhörer, 3,5 mm Klinke
21	AUX OUT	Tonausgang
22	AUX IN	Anschluss externe Tonquelle, 3,5 mm Klinke
23	AM	MW-Rahmenantenne
24	FM	75 Ohm Antennenbuchse
		Typenschild (Rückseite)

iPod / iPhone is a trademark of Apple Computer, Inc., registered in the U.S. and other countries.

“Made for iPhone/iPod” means that an electronic accessory has been designed to connect specifically to iPhone/iPod and has been certified by the developer to meet Apple performance standards.

Apple is not responsible for the operation of this device or its compliance with safety and regulatory standards.

Fernbedienung

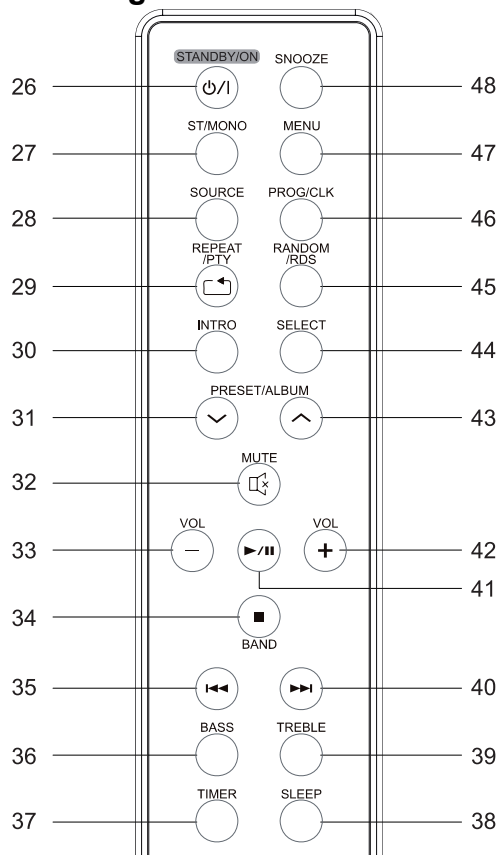

26		Ein-, Ausschalten (STANDBY)
27	ST/MONO	Umschaltung stereo, mono (UKW)
28	SOURCE	Betriebsartwahlschalter iPod, CD, USB, TUNER, AUX
29	REPEAT/PTY	Wiederholfunktion UKW-Sendersuche nach RDS-Programmtyp
30	INTRO	Anspielfunktion CD, USB
31		iPhone/iPod Menü DOWN CD/USB: Albumwahl TUNER: PRESET-Sender wählen
32	MUTE	Stummschaltung
33	VOL -	Lautstärketaste leiser
34		CD/USB: STOP TUNER: Bandwahl UKW, MW
35		iPod/iPhone, CD/USB: Wiedergabesteuerung Rücklauf TUNER: Frequenz einstellen, Suchlauf starten
36	BASS	Bässe einstellen
37	TIMER	Einstellung Weckfunktion
38	SLEEP	Sleep-Funktion
39	TREBLE	Höhen einstellen

Geräteübersicht

40	▶▶I	iPod/iPhone, CD/USB: Wiedergabesteuerung Rücklauf TUNER: Frequenz einstellen, Suchlauf starten
41	▶II	iPod/iPhone, CD/USB: Wiedergabesteuerung
42	VOL+	Lautstärketaste lauter
43	▲	iPhone/iPod Menü UP CD/USB: Albumwahl TUNER: PRESET-Sender wählen
44	SELECT	iPod/iPhone: Option aktivieren
45	RANDOM RDS	Zufallsfunktion, UKW: RDS-Dienst aufrufen
46	PROG CLK	CD/USB: Programmierfunktion TIMER: Uhrzeit einstellen (in Standby)
47	MENU	iPod/iPhone-Menü öffnen im Menü zurück
48	SNOOZE	Snooze-Funktion Wecker

Hinweise zur Handhabung

Lesen Sie bitte alle Sicherheitshinweise sorgfältig durch und bewahren Sie diese für spätere Fragen auf. Befolgen Sie immer alle Warnungen und Hinweise in dieser Bedienungsanleitung und auf der Rückseite des Gerätes.



Sicherheitshinweise

Vorsicht!

- Das Gerät darf nur an eine Netzspannung von 230 V~, 50 Hz angeschlossen werden. Versuchen Sie niemals, das Gerät mit einer anderen Spannung zu betreiben.
- Verwenden Sie nur das mitgelieferte Netzteil.
- Der Netzstecker darf erst angeschlossen werden, nachdem die Installation vorschriftsmäßig beendet ist.
- Wenn das Netzkabel defekt ist bzw. wenn das Gerät sonstige Schäden aufweist, darf es nicht in Betrieb genommen werden. Kabel nicht quetschen!
- Beim Abziehen des Netzteils von der Steckdose am Stecker ziehen - nicht am Kabel.
- Um Feuergefahr und die Gefahr eines elektrischen Schlages zu vermeiden, setzen Sie das Gerät weder Regen noch sonstiger Feuchtigkeit aus.
- Nehmen Sie das Gerät nicht in der Nähe von Badewannen, Swimmingpools oder spritzendem Wasser in Betrieb.
- Stellen Sie keine Behälter mit Flüssigkeit, z.B. Blumenvasen, auf das Gerät. Diese könnten umfallen, und die auslaufende Flüssigkeit kann zu erheblicher Beschädigung bzw. zum Risiko eines elektrischen Schlages führen.
- Sollten Fremdkörper oder Flüssigkeit in das Gerät gelangen, ziehen Sie sofort den Netzstecker aus der Steckdose. Lassen Sie das Gerät von qualifiziertem Fachpersonal überprüfen, bevor Sie es wieder in Betrieb nehmen. Andernfalls besteht die Gefahr eines elektrischen Schlags.
- Öffnen Sie nicht das Gehäuse. Andernfalls besteht die Gefahr eines elektrischen Schlags.
- Versuchen Sie niemals ein defektes Gerät selbst zu reparieren. Wenden Sie sich immer an eine unserer Kundendienststellen.
- Öffnen Sie das Gerät auf keinen Fall – dies darf nur der Fachmann.
- Fremdkörper, z.B. Nadeln, Münzen, etc., dürfen nicht in das Innere des Gerätes fallen.
- Es dürfen keine offenen Brandquellen, wie z.B. brennende Kerzen auf das Gerät gestellt werden.
- Lassen Sie Kinder niemals unbeaufsichtigt dieses Gerät benutzen.
- Überlassen Sie Wartungsarbeiten stets qualifiziertem Fachpersonal. Andernfalls gefährden Sie sich und andere.

- Die Anschlusskontakte auf der Geräterückseite nicht mit metallischen Gegenständen oder den Fingern berühren. Die Folge können Kurzschlüsse sein.
- Das Gerät bleibt auch in ausgeschaltetem Zustand Standby mit dem Stromnetz verbunden. Ziehen Sie den Stecker des Netzteils aus der Steckdose, falls Sie das Gerät über einen längeren Zeitraum nicht benutzen. Ziehen Sie nur am Netzstecker.
- Hören Sie Musik nicht mit großer Lautstärke. Dies kann zu bleibenden Gehörschäden führen.
- Dieses Gerät ist nicht dafür bestimmt, durch Personen (einschließlich Kinder) mit eingeschränkten physischen, sensorischen oder geistigen Fähigkeiten oder mangels Erfahrung und/oder mangels Wissen benutzt zu werden, es sei denn, sie werden durch eine für ihre Sicherheit zuständige Person beaufsichtigt oder erhalten von ihr Anweisungen, wie das Gerät zu benutzen ist.
- Kinder müssen beaufsichtigt werden, um sicherzustellen, dass sie nicht mit dem Gerät spielen.
- Es ist verboten Umbauten am Gerät vorzunehmen.
- Beschädigte Geräte bzw. beschädigte Zubehörteile dürfen nicht mehr verwendet werden.

Umgang mit Batterien

- Achten Sie darauf, dass Batterien nicht in die Hände von Kindern gelangen. Kinder könnten Batterien in den Mund nehmen und verschlucken. Dies kann zu ernsthaften Gesundheitsschäden führen. Bewahren Sie deshalb Batterien und Fernbedienung für Kleinkinder unerreichbar auf. In diesem Fall sofort einen Arzt aufsuchen!
- Normale Batterien dürfen nicht geladen, mit anderen Mitteln reaktiviert, nicht auseinandergenommen, erhitzt oder ins offene Feuer geworfen werden (**Explosionsgefahr!**).
- Wechseln Sie schwächer werdende Batterien rechtzeitig aus. Batteriekontakte und Gerätekontakte vor dem Einlegen reinigen.
- Wechseln Sie immer alle Batterien gleichzeitig aus und verwenden Sie Batterien des gleichen Typs.

Vorsicht!

- Batterien keinen extremen Bedingungen aussetzen. Nicht auf Heizkörpern ablegen, nicht direkter Sonnenstrahlung aussetzen!
- Ausgelaufene oder beschädigte Batterien können bei Berührung mit der Haut Verätzungen verursachen. Benutzen Sie in diesem Fall geeignete Schutzhandschuhe. Reinigen Sie das Batteriefach mit einem trockenen Tuch.

Wichtiger Hinweis zur Entsorgung:

Batterien können Giftstoffe enthalten, die die Gesundheit und die Umwelt schädigen.

- Batterien unterliegen der Europäischen Richtlinie 2006/66/EG. Diese dürfen nicht mit dem normalen Hausmüll entsorgt werden.
- Bitte informieren Sie sich über die örtlichen Bestimmungen zu gesonderten Entsorgung von Batterien, da durch die korrekte Entsorgung Umwelt und Menschen vor möglichen negativen Folgen geschützt werden.

Dieses Zeichen finden Sie auf schadstoffhaltigen Batterien:



Bestimmungsgemäßer Gebrauch

Das Gerät ist für den Empfang von Radiosendungen, als CD-Spieler, für die Wiedergabe von Musikdateien von externen Geräten und als Dockingstation für einen iPod bzw. ein iPhone entwickelt. Das Gerät ist für den privaten Gebrauch konzipiert und nicht für gewerbliche Zwecke geeignet.

Aufstellen des Gerätes

- Stellen Sie das Gerät auf einen festen, sicheren und horizontalen Untergrund. Sorgen Sie für gute Belüftung.
- Stellen Sie das Gerät nicht auf weiche Oberflächen wie Teppiche, Decken oder in der Nähe von Gardinen und Wandbehängen auf. Die Lüftungsöffnungen könnten verdeckt werden. Die notwendige Luftzirkulation kann dadurch unterbrochen werden. Dies könnte möglicherweise zu einem Gerätebrand führen.
- Die Lüftungsschlitze müssen stets frei bleiben. Sie dürfen nicht durch Gardinen, Decken oder Zeitungen verdeckt werden
- Stellen Sie das Gerät nicht in der Nähe von Wärmequellen wie Heizkörpern auf. Vermeiden Sie direkte Sonneneinstrahlungen und Orte mit außergewöhnlich viel Staub.
- Beachten Sie, dass die Gerätefüße u.U. farbige Abdrücke auf bestimmten Möbeloberflächen hinterlassen könnten. Verwenden Sie einen Schutz zwischen Ihren Möbeln und dem Gerät.
- Der Standort darf nicht in Räumen mit hoher Luftfeuchtigkeit, z.B. Küche oder Sauna, gewählt werden, da Niederschläge von Kondenswasser zur Beschädigung des Gerätes führen können. Das Gerät ist für die Verwendung in trockener Umgebung und in

- gemäßigtem Klima vorgesehen und darf nicht Tropf- oder Spritzwasser ausgesetzt werden.
- Sie dürfen das Gerät nur in waagerechter Position betreiben. Nicht im Freien verwenden!
 - Halten Sie das Gerät von Geräten fern, die starke Magnetfelder erzeugen.
 - Bei Verwendung von Energiesparlampen in unmittelbarer Nähe kann ggf. die Funktion des Gerätes beeinträchtigt werden.
 - Stellen Sie keine schweren Gegenstände auf das Gerät.
 - Legen Sie eine rutschfeste Unterlage unter die Gerätefüße, um Abdrücke auf Möbeloberflächen zu vermeiden.
 - Wenn Sie das Gerät von einer kalten in eine warme Umgebung bringen, kann sich im Inneren des Gerätes Feuchtigkeit niederschlagen. Warten Sie in diesem Fall etwa eine Stunde, bevor Sie es in Betrieb nehmen.
 - Stellen Sie sicher, dass das Netzkabel oder der Stecker immer leicht zugänglich sind, so dass Sie das Gerät schnell von der Stromversorgung trennen können! Verlegen Sie das Netzkabel so, dass niemand darüber stolpern kann.
 - Die Steckdose sollte möglichst nah am Gerät sein.
 - Zur Netzverbindung Netzstecker vollständig in die Steckdose stecken.
- Verwenden Sie einen geeigneten, leicht zugänglichen Netzanschluss und vermeiden Sie die Verwendung von Mehrfachsteckdosen!
 - Netzteil bzw. Stecker nicht mit nassen Händen anfassen, Gefahr eines elektrischen Schlages!
 - Bei Störungen oder Rauch- und Geruchsbildung aus dem Gehäuse sofort Netzstecker aus der Steckdose ziehen!
 - Ziehen Sie vor Ausbruch eines Gewitters den Netzstecker aus der Steckdose.
 - Wenn das Gerät längere Zeit nicht benutzt wird, z.B. vor Antritt einer längeren Reise, ziehen Sie den Netzstecker aus der Steckdose.
 - Zu hohe Lautstärke, besonders bei Kopfhörern, kann zu Gehörschäden führen.
 - Das Gerät verwendet einen unsichtbaren Laserstrahl. Dieser kann Ihre Augen bei falscher Handhabung verletzen. Schauen Sie niemals in die geöffnete Disk-Schublade. Öffnen Sie nie das Gerät bzw. Gehäuse.



Dieses Gerät wurde als Laser-Gerät der Klasse 1 (CLASS 1 LASER) eingestuft. Der entsprechende Aufkleber (CLASS 1 LASER PRODUCT) befindet sich auf der Rückseite des Gerätes.



Fernbedienung:

- Wenn das Gerät längere Zeit nicht betrieben wird, entnehmen Sie alle Batterien, da diese auslaufen und das Gerät beschädigen können.
- **iPod/iPhone:** Verwenden Sie nur den für Ihren iPod/Ihr iPhone passenden Adapter. Versuchen Sie nie mit Gewalt, Ihren iPod/Ihr iPhone zu verbinden.
- **USB-Medien:** Beim Entfernen des USB-Gerätes muss das Gerät ausgeschaltet sein, andernfalls kann es zu Datenverlusten und Beschädigungen am USB-Medium oder dem Gerät kommen.
- Verwenden Sie kein USB-Kabel zum Anschluss von USB-Medien an die USB- Schnittstelle. Der USB-Anschluss ist nur zum direkten Anschluss von USB-Medien ausgelegt.

Die Beschreibung des Gerätes

Der Lieferumfang

Bitte stellen Sie sicher, dass alle nachfolgend aufgeführten Zubehörteile vorhanden sind:

- Mikroanlage mit iPod-Dockingstation
- Netzteil, MW-Rahmen-Antenne, UKW-Wurfantenne,
- eine Fernbedienung (Batterie im Lieferumfang enthalten),
- diese Bedienungsanleitung.

Die besonderen Eigenschaften des Gerätes

Das Gerät besteht aus einem Radio mit MP3-CD-Spieler und USB-Anschluss, einer Dockingstation zur Wiedergabe Ihres iPhones/iPods und Timerfunktion.

Haben Sie Ihr iPhone/iPod angedockt erfolgt die Wiedergabe über die Lautsprecher der Dockingstation.

Angedockte iPhones/iPods können mit den Tasten am Gerät sowie bequem mit der Fernbedienung bedient werden.

- Angedockte iPhones/iPods werden vom Gerät geladen.

Mit diesem Gerät können Sie außerdem:

- CDs, CD-R/RWs und MP3-CDs abspielen. Selbstgebrannte CDs müssen „finalisiert“ sein.

Beachten Sie dazu die Hinweise im Handbuch Ihres CD-Recorders.

- Der CD-Player kann einzelne Titel oder eine ganze CD automatisch wiederholen.
- Der CD-Player kann bis zu 64 Titel einer CD in einer programmierbaren Reihenfolge abspielen.
- Das Gerät kann Titel mit der REPEAT- und Zufalls-Funktion abspielen.
- Das Radio empfängt auf den Frequenzen UKW 87,5 – 108 MHz und 522 – 1620 kHz.
- Sie können 20 UKW-Sender und 10 MW-Sender auf Programmplätzen speichern.
- Der Radio verfügt über das RDS-System (Radio-Data-System).
- Das Gerät verfügt über eine Zeitanzeige sowie eine Weckfunktion.
- Sie können wählen, ob Sie mit einem angedockten iPhone/iPod, dem TUNER (Radio), per CD, USB oder Buzzer geweckt werden möchten.
- Die Digitaluhr zeigt die Uhrzeit im 12H oder 24h-Format an.
- Das Display besitzt eine einstellbare Beleuchtung.
- Sie können ein externes Audio-Gerät anschließen. Sie können den Ton an einem externen Gerät wiedergeben.

Wie Sie das Gerät zum Betrieb vorbereiten

Wie Sie das Netzgerät anschließen

Schließen Sie das Gerät an das Stromnetz (100-240 V~, 50/60 Hz) an.

- ➔ Zur Stromversorgung zuerst das Kabel des Netzteils in die Buchse (19) (DC 12V) am Gerät und dann den Netzstecker in die Steckdose 230 V ~, 50 Hz stecken.

Hinweis:

Verwenden Sie nur das mitgelieferte Netzteil!

- ➔ Vergewissern Sie sich, dass die Betriebsspannung des Netzteils mit der örtlichen Netzspannung übereinstimmt, bevor Sie es in die Steckdose stecken.
- ➔ Nach dem erstmaligen Verbinden des Gerätes mit dem Stromnetz zeigt das Display „--:--“.

Hinweis:

Ziehen Sie bei Nichtverwendung den Netzstecker aus der Steckdose. Ziehen Sie am Netzstecker und nicht am Kabel. Ziehen Sie vor Ausbruch eines Gewitters den Netzstecker aus der Steckdose. Wenn das Gerät längere

Zeit nicht benutzt wird, z.B. vor Antritt einer längeren Reise, ziehen Sie den Netzstecker.

Die beim Betrieb entstehende Wärme muss durch ausreichende Luftzirkulation abgeführt werden. Deshalb darf das Gerät nicht abgedeckt oder in einem geschlossenen Schrank untergebracht werden. Sorgen Sie für einen Freiraum von mindestens 10 cm um das Gerät.

Hinweis:

Nach einem Stromausfall wird möglicherweise **nicht** die korrekte Uhrzeit angezeigt.

Wie Sie den Antennenempfang verbessern

Die Anzahl und Qualität der zu empfangenden Sender hängt von den Empfangsverhältnissen am Aufstellort ab. Mit der UKW-Antenne (24) kann ein brauchbarer Empfang erzielt werden.

- ➔ Diese Antenne muss in voller Länge auf den günstigsten Empfang ausgerichtet werden.
- ➔ Bei schlechtem Empfang raten wir mit der Taste ST/MONO auf MONO zu schalten.
- ➔ Verbinden Sie die UKW-Wurfantenne mit dem Anschluss FM ANTENNA (24).

- ➔ Zum Anschluss an die Hausantenne ein 75 Ohm Koaxialkabel als Verbindung zur Antennenbuchse FM ANTENNA (24) einstecken.

Die MW-Rahmenantenne ist für den Empfang von Sendern im MW-Bereich ausreichend.

- ➔ Verbinden Sie die MW-Rahmenantenne mit dem Anschluss AM ANTENNA (23).
- ➔ Drehen Sie die Antenne ggf. um den Empfang zu verbessern.

Wie Sie iPhones/iPods andocken

Hinweis:

- Üben Sie keinen Druck auf die iPod-Halterung (Dock) aus. Sie könnte beschädigt werden.
- Docken Sie den iPod nur über einen passenden Adapter an. Verwenden Sie entweder einen der mitgelieferten oder den original iPod-Adapter.
- Entfernen Sie den iPod nicht aus der Halterung, wenn der iPod eingeschaltet ist.

Die verschiedenen iPod -Modelle werden über die mitgelieferten Adapter an das Dock angedockt. Entnehmen Sie der folgenden Tabelle, welche iPod-Modelle Sie mit welchen Adaptern anschließen können.

Modell	Adapter
Nano 2. Gen.	Nano 2G
Nano 4. Gen.	Nano 4G
Nano 5. Gen.	Nano 5 G
iPod Touch 2. Gen.	iPod touch 2nd
iPod Video 60G/80G & Classic 160 G	Classic 160 G
iPhone 4	iPhone 4

- ➔ Setzen Sie den richtigen Adapter in das Dock (6) wie dargestellt ein. Drücken Sie den Adapter von oben fest auf. Der Adapter muss bei korrektem Sitz eben abschließen.

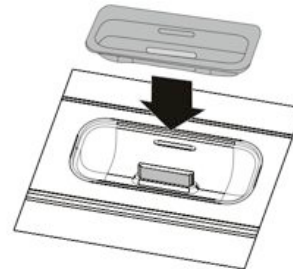

- ➔ Nehmen Sie Ihren iPod, das iPhone aus der Schutzhülle bzw. Tasche und setzen Sie Ihren iPod/iPhone vorsichtig in das Dock (6) ein.
- ➔ Entfernen Sie den iPod, das iPhone, indem Sie den iPod, das iPhone vorsichtig nach oben anheben.

Wie die Akkus des iPod geladen werden

Sobald Sie Ihren iPod angedockt haben, wird der Akku bei **bestehender** Netzverbindung aufgeladen.

Hinweis:

Bei Verwendung eines iPod oder anderen MP3-Players, der nicht über die Dockingstation angeschlossen wird, erfolgt keine automatische Akku-Aufladung.

Im Modus TUNER MW (Mittelwelle) erfolgt **keine** Aufladung!

Wie Sie die Fernbedienungsbatterien einlegen

- Zum Betrieb der Fernbedienung ist eine Batterie bereits eingelegt (CR2032). Zum Betrieb müssen Sie den Isolierstreifen im Batteriefach entfernen.
- Entfernen Sie den Plastikstreifen wie abgebildet:



Sollte die Fernbedienung auf Eingaben nicht mehr reagieren, wechseln Sie die Knopfzelle aus.

- Gehen Sie dazu folgendermaßen vor:

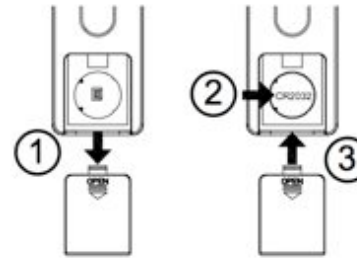

- Prüfen Sie die Polarität.
- Schließen Sie den Batteriefachdeckel wieder sorgfältig, so dass die Haltetaschen des Deckels im Gehäuse einrasten.

Hinweis:

Wird die Fernbedienung längere Zeit nicht benutzt, sollten die Batterien herausgenommen werden. Andernfalls kann die Fernbedienung durch Auslaufen der Batterien beschädigt werden.

- Nimmt die Reichweite der Fernbedienung ab, sollten die Batterien gegen neue ausgewechselt werden.
- Es sollte darauf geachtet werden, nur Batterien oder Akkus gleichen Typs zu verwenden. Verwenden Sie niemals gleichzeitig alte und neue Batterien.
- Verwenden Sie auslaufgeschützte Batterien!

Wie Sie das Gerät mit der Fernbedienung bedienen

Mit der Infrarot-Fernbedienung können Sie die wichtigsten Funktionen der Anlage bequem vom Sitzplatz aus bedienen. Bei der Bedienung des Gerätes mit der Fernbedienung beachten Sie bitte folgende Punkte:

- Die Fernbedienung auf den Fernbedienungsempfänger (2) an der Gerätefront richten.
- Es muss Sichtverbindung zwischen Sender und Empfänger gewährleistet sein.
- Nimmt die Reichweite der Fernbedienung ab, sollten die Batterien gegen neue ausgetauscht werden.

Die maximale Reichweite beträgt ungefähr 6 Meter frontal vor dem Gerät.

Wie Sie eine externe Tonquelle anschließen

Sie können den Ton eines externen Gerätes (z. B. TV-Gerät, DVD-Player, MP3-Player) über die Lautsprecher des Gerätes wiedergeben.

- ➔ Schließen Sie ein Stereo-Audiokabel des Audioausgangs Ihres externen Gerätes an den AUX-IN-Anschluss (22) auf der Geräterückseite an.
- ➔ Wählen Sie mit SOURCE (28) die Betriebsart AUX.
- ➔ Starten Sie die Wiedergabe am externen Gerät.

Wie Sie den Ton an externen Geräten ausgeben

Sie können aber ebenso den Ton des Mi 50 über den AUX OUT – Anschluss (21) über einen externen Verstärker wiedergeben.

- ➔ Wenn Sie den Ton über einen externen Verstärker wiedergeben möchten, verbinden Sie den AUX OUT-Anschluss (21) mit dem Eingang am Verstärker.
- ➔ Starten Sie die Wiedergabe der gewünschten Quelle am Mi 50. Wählen Sie am externen Gerät den entsprechenden Eingang.
- ➔ Regeln Sie die Lautstärke am externen Gerät.

Wie Sie einen Kopfhörer benutzen



Gehörschäden!

Hören Sie Disks nicht mit großer Lautstärke über Kopfhörer. Dies kann zu bleibenden Gehörschäden führen. Regeln Sie vor der Verwendung von Kopfhörern die Gerätelautstärke auf minimale Lautstärke.

Wenn Sie einen Kopfhörer anschließen, sind die Lautsprecher stumm geschaltet.

- Verwenden Sie nur Kopfhörer mit 3,5 Millimeter Klinkenstecker.
- Stecken Sie den Stecker des Kopfhörers in die Kopfhörer-Buchse PHONES (20) des Geräts.

Die Klangwiedergabe erfolgt jetzt ausschließlich über den Kopfhörer.

- Wenn Sie wieder über die Lautsprecher hören möchten, ziehen Sie den Stecker des Kopfhörers aus der Kopfhörer-Buchse des Geräts.

Wie Sie allgemeine Geräte-Funktionen bedienen

Sie können die Einstellungen sowohl mit den Tasten am Gerät wie auch mit der Fernbedienung vornehmen. Identische Beschriftung auf Fernbedienung und Gerät bedeutet identische Funktionen.

Hinweis: Bei Erstinbetriebnahme nach dem ersten Einschalten startet eine Installationsprozedur. Hierzu sucht das Gerät automatisch einen Sender und entnimmt die aktuelle Uhrzeit aus dem Radio-Signal (RDS-Signal im Modus UKW).

Während des Vorganges erscheint im Display die Anzeige **INSTALL**. Danach startet die Wiedergabe.

Im Hintergrund erfolgt das Auslesen der Uhrzeit, dies kann bis zu 2 Minuten dauern.

Falls kein Zeitsignal übertragen wird, muss die Uhrzeit manuell eingestellt werden.

Die Beschreibung der Bedienung erfolgt in der Regel anhand der Tasten der Fernbedienung.

Wie Sie das Gerät einschalten

- Mit der Taste  (18) bzw. (26) schalten Sie das Gerät ein, das Display schaltet sich mit der zuletzt eingestellten Betriebsart ein.

Wie Sie die Quelle einstellen

- Mit SOURCE (14) am Gerät bzw. (28) der Fernbedienung schalten Sie zu iPod, CD, USB, TUNER, AUX.

Wie Sie die Lautstärke einstellen

- Drehen Sie den Regler VOLUME (12), um die gewünschte Lautstärke einzustellen.
- Drücken Sie die Taste –VOL+ (33, 42) der Fernbedienung, um leiser bzw. lauter zu stellen.

Wie Sie die Stummschaltung einschalten

Sie können die Lautstärke mit einem Tastendruck auf die Taste MUTE (32) abschalten. Ein erneutes Drücken der Taste MUTE (32) schaltet die Lautstärke wieder ein.

Wie Sie die Soundeffekte einstellen

- Drücken Sie die Taste BASS (36) der Fernbedienung zur Einstellung der Bässe.
- Drücken Sie innerhalb von 3 Sekunden die Tasten – VOL+ (33, 42), um die Bässe einzustellen.
- Drücken Sie die Taste TREBLE (39) der Fernbedienung zur Einstellung der Höhen.
- Drücken Sie innerhalb von 3 Sekunden die Tasten – VOL+ (33, 42), um die Höhen einzustellen.
- Drücken und halten Sie die Taste X-BASS (13) am Gerät gedrückt, um die Bassverstärkung X-BASS ein- bzw. auszuschalten. Im Display erscheint X-BASS bei aktivierter Funktion.

Wie Sie das Gerät ausschalten

- Mit der Taste  (18) bzw. (26) schalten Sie das Gerät aus, die Uhrzeit wird eingeblendet.

Wie Sie die Uhrzeit manuell einstellen

- Drücken Sie in STANDBY (Gerät ausgeschaltet, mit Stromnetz verbunden) die Taste PROG/CLK (46) für ca. 3 Sekunden. **12hour** oder **24hour** blinkt im Display.
- Drücken Sie **I◀◀ ▶▶I** (35, 40), um die Darstellung der Uhrzeit im 12h- oder 24h-Format zu ändern und bestätigen Sie mit der Taste PROG/CLK (46).
- Stellen Sie mit **I◀◀ ▶▶I** (35, 40) zuerst die Stunden und dann die Minuten ein und bestätigen Sie jeweils mit PROG/CLK (46).

Die Uhrzeit ist damit eingestellt und beginnt zu zählen.

- Die Uhrzeit wird in Standby angezeigt.

Hinweis:

- Erfolgt im Einstellmodus 10 Sekunden lang kein Tastendruck, wird dieser automatisch ohne Speicherung beendet.
- Nach einem Stromausfall müssen Sie die Uhr- und Weckzeit neu einstellen.

Wie Sie die Sleep-Funktion benutzen

Sie können in Schritten von 120, 90, 60, 30, 15, OFF Minuten den Zeitraum einstellen, nach dem sich das Gerät in jeder Betriebsart in Standby schaltet. „SLEEP“ erscheint im Display.

- ➔ Drücken Sie zur Einstellung die Taste SLEEP (38) wiederholt.

Wie Sie Ihren iPod über das Menü bedienen

Mit folgenden Tasten der Fernbedienung steuern und bedienen Sie Ihren angedockten iPod:

- MENU (47): Menü öffnen, zurück zum vorherigen Menü
- ▼ / ▲ (31, 43): Navigation im Menü
- SELECT (44): Auswahl bestätigen, Menüpunkt aktivieren, öffnen

Die Bedienung erfolgt sinngemäß wie über die iPod-Steuerungstasten. Lesen Sie ggf. in der Bedienungsanleitung Ihres iPod nach.

- ➔ Die Einstellung der Lautstärke erfolgt allerdings über VOLUME (12) am Gerät bzw. –VOL+ (33, 42) der Fernbedienung.

Wie Sie den CD-Player bedienen

Allgemeine Hinweise zu CDs/MP3-CDs

Das Gerät ist für Musik-CDs geeignet, die mit Audio-Daten (CD-DA oder MP3 für CD-R und CD-RW) bespielt sind. MP3-Formate müssen mit ISO 9660 Level 1 oder Level 2 erstellt werden. Multisession-CDs können nicht gelesen werden.

Im MP3-Betrieb sind die Begriffe „Folder“ = Album und „Title“ ausschlaggebend. „Folder“ entspricht dem Ordner am PC, „Title“ der Datei am PC oder einem CD-DA-Titel.

Das Gerät sortiert die Alben bzw. die Titel eines Albums nach Namen in alphabetischer Reihenfolge. Wenn Sie eine andere Reihenfolge bevorzugen sollten, ändern Sie den Namen des Titels bzw. Albums und stellen Sie eine Nummer vor den Namen.

Beim Brennen von CD-R und CD-RW mit Audio-Daten können verschiedene Probleme auftreten, die eine störungsfreie Wiedergabe bisweilen beeinträchtigen. Ursache hierfür sind fehlerhafte Software- und Hardware-Einstellungen oder der verwendete Rohling. Falls solche Fehler auftreten, sollten Sie den Kundendienst Ihres CD-Brenner/Brennersoftware-Herstellers kontaktieren oder entsprechende Informationen – z.B. im Internet – suchen.

Hinweis:

Wenn Sie Audio-CDs anfertigen, beachten Sie die gesetzlichen Grundlagen und verstoßen Sie nicht gegen die Urheberrechte Dritter.

Halten Sie das CD-Fach immer geschlossen, damit sich kein Staub auf der Laseroptik ansammelt.

Das Gerät kann CDs mit MP3-Dateien und normale Audio CDs (CD-DA) abspielen. Andere Dateiendungen wie z.B. *.doc, *.txt, *.pdf usw. werden nicht unterstützt. Nicht abgespielt werden können u.a. Musikdateien oder Playlists mit den Endungen *.WMA, *.AAC, *.DLF, *.M3U und *.PLS.

Hinweis: Aufgrund der Vielfalt an unterschiedlicher Encodersoftware kann nicht garantiert werden, dass jede MP3 Datei störungsfrei abgespielt werden kann.

Bei fehlerhaften Titeln/Files wird die Wiedergabe beim nächsten Titel/File fortgesetzt.

Es ist von Vorteil beim Brennen der CD mit niedriger Geschwindigkeit zu brennen und die CD als Single-Session und finalisiert anzulegen.

Welche Discs Sie verwenden können

Der CD-Player ist mit CD-, CD-R/RW- und MP3-CD-Medien kompatibel.

Spielen Sie keine anderen Medien wie DVDs etc. ab.



Disc-Größe 12 cm CDs
Spielzeit 74 min. max.

- ➔ Wenn Sie das Gerät transportieren, entfernen Sie die Disc aus dem Laufwerk. Damit vermeiden Sie Beschädigungen am CD-Player und der Disc.

Hinweis:

Die Wiedergabequalität bei MP3-CDs ist von der Einstellung der Bitrate und der verwendeten Brenn-Software abhängig.

Wie Sie Discs einlegen

- ➔ Um die CD-Wiedergabe einzuschalten, SOURCE (28) ggf. wiederholt drücken, bis CD im Display erscheint. Alternativ: Taste ▲ (15) drücken.
- ➔ Ist keine CD eingelegt, erscheint NO DISC im Display.
- ➔ Um eingelegte CDs auszuwerfen, ▲ (15) drücken, im Display (3) erscheint „OPEN“. Das CD-Fach (4) öffnet sich automatisch.

Hinweis:

Das CD-Fach (4) öffnet sich nach vorne. Dabei darf es durch keine Gegenstände behindert werden.

- ➔ CD-Fach (4) nur bei Stillstand der CD öffnen.

Hinweis:

Achten Sie darauf, dass keine Fremdgegenstände in das Gerät gelangen können. Die Linse des Laserabtasters darf auf keinen Fall berührt werden.

- ➔ CD mit der bedruckten Seite nach oben vorsichtig auf die Arretierung des Halters drücken. Vergewissern Sie sich, dass die CD nicht schief sitzt.
- ➔ Taste ▲ (15) drücken, CLOSE erscheint im Display.
- ➔ Die CD wird eingelesen, im Display blinkt CD READ während des Einlesens.
- ➔ Die Wiedergabe des ersten Titels des ersten Albums beginnt automatisch.

Hinweis:

Ist keine CD eingelegt blinkt NO DISC im Display (3).

Warten Sie mit der Bedienung, bis der CD Inhalt komplett eingelesen wurde, um sicherzustellen, dass alle benötigten Informationen von der CD gelesen wurden. Besonders bei MP3-CDs kann dieser Vorgang einige Zeit in Anspruch nehmen.

Wie Sie Discs entnehmen

- Zum Entnehmen der CD zuerst die Wiedergabe mit der Taste ■ (34) beenden und die Taste ▲ (15) drücken.
- Die CD an den Rändern entnehmen.

Wie Sie eine Disc wiedergeben

Wird die CD falsch eingelegt oder ist die CD fehlerhaft erscheint NO DISC im Display (3).

- Die Wiedergabe startet automatisch.
- Die Titelnummer des aktuellen Titels sowie die Spielzeit erscheinen im Display (3). Bei MP3-CDs erscheint zusätzlich die Albumnummer. Titel, die auf MP3 CDs nicht in Alben gespeichert sind, werden im ROOT-Verzeichnis erkannt und beim Abspielen zuerst gespielt. Die Anzeige im Display ist „01“.
- Wenn Sie eine Abspielpause wünschen, drücken Sie die Taste ►II (41).
- Das Gerät unterbricht die Wiedergabe. Im Display (3) blinkt die Zeitanzeige.
- Um die Wiedergabe fortzusetzen, drücken Sie erneut die Taste ►II (41).
 - Wenn Sie die Wiedergabe beenden wollen, drücken Sie die Taste ■ (34).

Hinweis:

Drücken Sie stets die Taste ■ STOP (34) vor der Entnahme der CD.

Informationen im Stop-Modus:

CD-DA	CD	
	Gesamtzahl Titel	Gesamtspielzeit
MP3-CD	CD	Anzahl Alben
	Gesamtzahl Titel	STOP

Wie Sie Titel einstellen

- Wenn Sie zum nächsten Titel springen wollen, drücken Sie einmal die Taste ►►I (40).
- Wenn Sie zum Beginn des Titels springen wollen, drücken Sie einmal die Taste I◄◄ (35).
- Wenn Sie zum vorigen Titel springen wollen, drücken Sie zweimal die Taste I◄◄ (35).

Das Display (3) zeigt die jeweils eingestellte Titelnummer.

- Drücken Sie so oft, bis die gewünschte Titelnummer angezeigt wird.

MP3-Album einstellen

- Zum Einstellen von MP3-Alben drücken Sie die Taste PRESET/ALBUM ▼ / ▲ (31, 43). Das nächste bzw. vorherige Verzeichnis (Album) wird gewählt. Der erste Titel des Albums wird wiedergegeben.

Schneller Suchlauf vorwärts oder rückwärts

Sie können im laufenden Titel einen schnellen Suchlauf vorwärts oder rückwärts durchführen, um eine bestimmte Stelle zu suchen. Dabei erfolgt die Musik-Wiedergabe über die Lautsprecher.

- Drücken Sie zum schnellen Vorlauf die Taste ►►I (40) und halten Sie die Taste gedrückt, bis Sie die gewünschte Stelle gefunden haben.
- Drücken Sie zum schnellen Rücklauf die Taste I◄◄ (35) und halten Sie die Taste gedrückt, bis Sie die gewünschte Stelle gefunden haben.
- Lassen Sie die Taste los. Die Wiedergabe wird an dieser Stelle fortgesetzt.

Wie Sie MP3-Informationen darstellen

- Drücken Sie BAND/ID3 (5). Die ID3-Tag-Informationen werden im Display dargestellt. (Dateiname, Titel, Interpret). Umlaute können nicht dargestellt werden.
- Zum Ausschalten der MP3-Informationen die Taste BAND/ID3 (5) drücken.

Wie Sie die Wiederholungsfunktion nutzen

Titel, CD, Album wiederholen (nur MP3-CDs)

- Wählen Sie den Titel am Gerät aus.

Am Display (3) wird die gewählte Titel-Nummer angezeigt.

- Drücken Sie die Taste REPEAT (29), um durch die Wiederholungsfunktion zu schalten.

CD

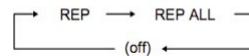

MP3-CD



Zum Ausschalten: REPEAT (29) wiederholt drücken, bis keine Repeat-Anzeige im Display steht.

Wie Sie Titel anspielen (INTRO)

→ Drücken Sie die Taste INTRO (30).

Im Display erscheint INTRO. Wenn Sie INTRO während der Wiedergabe drücken beginnt die Funktion mit dem gerade laufenden Titel.

Die INTRO-Funktion spielt jeden Titel für 10 Sekunden an. Nach dem Anspielen des letzten Titels stoppt die Funktion automatisch.

→ Um die Funktion zu stoppen, die Taste INTRO (30) erneut drücken.

Wie Sie den Zufallsgenerator nutzen

Mit dem Zufallsgenerator können Sie die Titel einer CD in einer beliebig gemischten Reihenfolge abspielen.

→ Drücken Sie im PLAY-Modus die Taste RANDOM (45). **RAND** erscheint im Display.

→ Die Titel werden in zufälliger Reihenfolge wiedergegeben.

→ Um die zufällige Wiedergabe der Titel zu stoppen, drücken Sie die Taste RANDOM (45).

Wie Sie die Programmierungsfunktion nutzen

Mit der Programmierungsfunktion können Sie bis zu 64 Titel in einer von Ihnen festgelegten Reihenfolge abspielen.

Hinweis:

Die Programmierung können Sie nur vornehmen, wenn eine Disc im geschlossenen CD-Fach (4) liegt und wenn sich das Gerät im Stopp-Modus befindet.

→ Legen Sie eine Disc in das CD-Fach (4).

→ Drücken Sie die Taste ■ (34).

→ Drücken Sie die Taste PROG (46). **MEM** blinkt.

Auf dem Display (3) sehen Sie folgende Informationen:



CD



MP3-CD

→ Wählen Sie mit den Tasten I◀◀ ▶▶I (35, 40) das Album und bestätigen Sie mit PROG (46).

- Wählen Sie mit den Tasten **I◀◀ ▶▶I** (35, 40) den ersten zu programmierenden Titel aus.
- Speichern Sie die gewünschte Titelnummer mit der Taste PROG (46). Der Titel ist jetzt auf Programmplatz 01 programmiert.
- Auf dem Display (3) sehen Sie die Nummer des nächsten Programmplatzes „P02“. Programmieren Sie auf diese Weise die gewünschte Reihenfolge der Titel.
- Drücken Sie die Taste **▶ II** (41), um die Wiedergabe der Auswahl zu beginnen. Im Display (3) blinkt **MEM.**
- Um die programmierte Wiedergabe zu beenden, drücken Sie die Taste **■** (34).

Hinweis:

Wenn Sie das CD-Fach öffnen oder die Quelle wechseln, wird der Programmspeicher gelöscht. Ebenso wenn Sie das Gerät ausschalten.

Programm prüfen

- Drücken Sie im Stop-Modus wiederholt die Taste PROG (46). Die Titelnummer und Programmnummer erscheinen.

Titel zu Programm hinzufügen

- Drücken Sie im Stop-Modus wiederholt die Taste PROG (46) bis „00“ erscheint.
- Fügen Sie neue Titel hinzu, indem Sie mit Tasten **I◀◀ ▶▶I** (35, 40) Album bzw. Titel wählen und jeweils mit PROG (46) speichern.

Titel des Programms ändern

- Drücken Sie im Stop-Modus wiederholt die Taste PROG (46) bis die zu ändernde Programmnummer erscheint.
- Ändern Sie die Programmierung, indem Sie mit Tasten **I◀◀ ▶▶I** (35, 40) Album bzw. Titel wählen und jeweils mit PROG (46) speichern.

Wie Sie Ihr iPhone/Ihren iPod verwenden

Einschalten

- Schalten Sie das Gerät mit der Taste  (18, 26) ein.
- Docken Sie Ihr iPhone/Ihren iPod an.
- Drücken Sie die Taste SOURCE (28) wiederholt, um zur Quelle **iPod** zu schalten.









Hinweis:

Ist kein iPod verbunden, blinkt das iPod-Symbol im Display. Docken Sie Ihren bereits spielenden iPod an, schaltet sich das Gerät automatisch ein und gibt die Quelle iPod wieder.

Bei erstmaliger Verbindung erscheint „AUTHENT“ im Display zur Identifizierung des iPods. Danach beginnt die Wiedergabe automatisch mit dem ersten Titel des ersten Albums.

- Drücken Sie die Taste  II (41), um die Wiedergabe zu unterbrechen.

Titelwahl/Suchlauf

- Drücken Sie kurz die Tasten     (35, 40), um zum nächsten/vorigen Titel zu springen.
- Drücken Sie die Tasten     (35, 40) und halten Sie sie gedrückt, um einen schnellen Suchlauf zu starten.

Wiederholfunktionen

Siehe S. 26.

Ausschalten

- Drücken Sie die POWER-Taste  (18, 26). Das Gerät schaltet die Wiedergabe ab und den iPod in STANDBY.
- Während der iPod angedockt ist, werden die Akkus bei **bestehender Netzverbindung** geladen. Im Modus TUNER AM (MW) erfolgt keine Aufladung!

iPhone/iPod-Steuerung, Menü

Siehe S.22.

Wie Sie andere MP3-Player verwenden

Sie können jede andere Musikquelle über die AUX IN-Buchse (22) wiedergeben, auch einen iPod, den Sie nicht andocken.

Wie Sie die USB-Funktion bedienen

Hinweis:

Aufgrund der Vielzahl verschiedener Modelle an MP3 Flash Player, USB-Sticks und sowie Memory-Cards kann nicht garantiert werden, dass jedes Modell unterstützt wird.

Es werden Geräte der USB Version 1.0 und 2.0 unterstützt.

ACHTUNG: Beim Entfernen des USB-Mediums muss die Mikroanlage ausgeschaltet sein, anderenfalls kann es zu Datenverlusten und Beschädigungen am Medium oder dem Gerät kommen.

Verwenden Sie kein USB-Kabel zum Anschluss von Medien an den USB-Anschluss. Die USB-Schnittstelle ist nur zum direkten Anschluss von USB-Medien ausgelegt. USB-Festplatten können nicht angeschlossen werden. An der Buchse USB können MP3-Player mit USB-Anschluss oder USB-Sticks angeschlossen werden.

Speichermedium einsetzen

- Gerät einschalten.
- USB-Betrieb einschalten: Taste SOURCE (28) wiederholt drücken, bis im Display die gewünschte Betriebsart USB angezeigt wird.

USB-Stick, MP3-Player

Stecken Sie einen USB-Stick oder MP3 Flash Player in den USB-Anschluss. Die MP3-Dateien werden eingelesen und im Display in Form von Anzahl der Alben und Gesamtanzahl der Titel angezeigt.

Warten Sie mit der Bedienung, bis der Inhalt komplett eingelesen wurde, um sicherzustellen, dass alle benötigten Informationen vom Speichermedium gelesen wurden.

Wenn kein Speichermedium angeschlossen ist oder nicht gelesen werden kann, erscheint die Anzeige NO USB im Display.

Die Wiedergabe startet automatisch mit dem ersten Titel.

Speichermedium entnehmen

USB-Stick, MP3-Player

- Gerät ausschalten.
- Entfernen Sie den USB-Stick oder MP3 Flash Player einfach durch Abziehen.

Wiedergabe von USB

Die Wiedergabe der MP3-/Dateien erfolgt im Wesentlichen wie unter Wie Sie den CD-Player bedienen beschrieben.

Wie Sie das Radio bedienen

Hinweis:

Das Gerät empfängt auf der Frequenzen UKW (FM) 87,5 - 108 MHz und MW 522–1620 KHz.

- ➔ Wählen Sie mit SOURCE (28) die Quelle TUNER.
- ➔ Um den gewünschten Frequenzbereich UKW oder MW auszuwählen, drücken Sie Funktionstaste BAND (34).
- ➔ Wenn Sie UKW einstellen, können Sie die Wurfantenne ausrichten und auf volle Länge ausziehen, um den Empfang zu verbessern. Wir empfehlen, das Gerät an die Hausantenne anzuschließen.

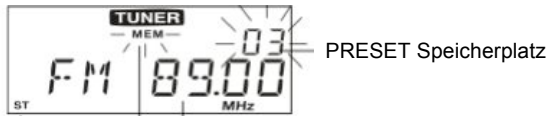

stereo

Frequenz

PRESET aktiv

Hinweis:

In der Regel werden UKW-Sender im Stereo-Ton empfangen. Die Anzeige „ST“ erscheint.

- ➔ Sie können mit der Taste ST/MONO 27 auf Mono schalten, um Rauschen zu unterdrücken.

- ➔ Wenn Sie MW einstellen, können Sie die Rahmenantenne drehen, um den Empfang zu verbessern.

Wie Sie einen Sender einstellen

Manuelle Senderwahl

- ➔ Drücken Sie die Tasten **I◀◀ ▶▶I** (35, 40) kurz, dies verändert die Empfangsfrequenz schrittweise nach oben bzw. nach unten. Im UKW-Bereich in 0,05 MHz-Schritten, im MW-Bereich in 9 kHz-Schritten (= Feineinstellung). Damit können Sie auch schwache Sender einstellen, deren Frequenz Ihnen bekannt ist.

Die Frequenzanzeige im Display zeigt die eingestellte Frequenz an.

Sendersuchlauf

- ➔ Langes Drücken der Tasten **I◀◀ ▶▶I** (35, 40) (ca. 2 Sekunden), startet den Suchlauf. Der automatische Suchlauf findet nur Sender mit einem starken Signal. Schwache Sender können nur manuell eingestellt werden.
- ➔ Erneutes Drücken der Tasten **I◀◀ ▶▶I** (35, 40) (ca. 2 Sekunden), setzt den Suchlauf fort. Während des Suchlaufs ist der Tuner stumm geschaltet.

Wie Sie Sender speichern

Der Programm-Speicher kann 20 Stationen im FM-Bereich (UKW) sowie 10 Stationen im MW-Bereich speichern.

Hinweis:

Die gespeicherten Sender bleiben auch bei Stromausfall erhalten.

- In der Betriebsart TUNER (Radio) mit BAND entweder UKW (FM) oder MW (AM) wählen und den gewünschten Sender mit den Tasten **I◀◀ ▶▶I** (35, 40) einstellen.
- Taste PROG (46) drücken, **MEM** links im Display.
- Mit der Taste PRESET/ALBUM **▼ / ▲** (31, 43) einen Programmplatz wählen, dazu ggf. die Taste mehrmals drücken.
- Mit der Taste PROG (46) den eingestellten Sender auf dem Programmplatz speichern.

Hinweis:

Wird ca. 10 Sekunden keine Taste gedrückt, ist der Programmier-Modus beendet.

- Speichern weiterer Sender: Vorgang wiederholen.

Anwählen der programmierten Stationen

- Taste PRESET/ALBUM **▼ / ▲** (31, 43) drücken, um die gespeicherten Programmplätze aufwärts bzw. abwärts durchzuschalten.

Das Display stellt den jeweils eingestellten Kanal dar.

Löschen einer Programmplatz-Speicherung

- Sie können eine Programmplatz-Speicherung dadurch löschen, indem Sie einen neuen Sender auf den Programmplatz speichern.

UKW-Erfang mit RDS-Informationen

RDS ist ein Verfahren zur Übertragung von zusätzlichen Informationen über UKW-Sender. Sendeanstalten mit RDS senden z.B. ihren Sendernamen oder den Programmtyp. Dieser wird im Display angezeigt.

Programmtypen:

NEWS	Nachrichtensender
AFFAIRS	Wirtschaftssender
INFO	Information, Verbrauchertipps
SPORT	Sportsender
EDUCATE	Erziehungstipps
DRAMA	Theaterstücke
CULTURE	Kultursender
SCIENCE	Naturwissenschaftssender
VARIED	Unterhaltungssender
POP M	Popmusik
ROCK M	Rockmusik
EASY	Easy Musik
LIGHT M	leichte Musik
CLASSICS	Symphonien und Opern
OTHER M	Jazz, Volksmusik, Country
WEATHER	Wetterinformationen
FINANCE	Wirtschaftssender
CHILDREN	Kindersender
SOCIAL A	Gesellschaft
RELIGION	Religion
PHONE IN	

TRAVEL	Reise
LEISURE	
JAZZ	Jazzmusik
COUNTRY	Countrymusik
NATIONAL	
OLDIES	Oldies
FOLK	Folk Musik
DOCUMENT	

Beim Empfang eines UKW-Senders, der RDS-Informationen ausstrahlt, erscheint das RDS-Symbol im Display sowie der Sendername.

Das Gerät kann die RDS-Informationen PS (Sendername), RT (Textmeldungen der eingestellten Sender) sowie PTY (Programmtyp) darstellen.

RDS-Informationen am Display darstellen

- Drücken Sie die Taste RANDOM/RDS (45), um zwischen den RDS-Informationen PS (Sendername), PTY (Programmtyp) sowie RT (Textmeldungen der eingestellten Sender) zu wechseln.

Während die Information eingelesen wird, kann auf dem Display „WAIT PS“, „WAIT PTY“ oder „WAIT RT“ erscheinen.

Suche nach Programmtyp

Hinweis:

Der Tuner kann einen Sender nach Angabe des Programmtyps suchen. Die Suche ist nur bei gespeicherten Sendern möglich. Bei geringer Signalstärke des eingestellten Senders funktioniert die Suche u.U. nicht korrekt.

- Taste REPEAT/PTY (29) drücken, die Meldung „PTY SELECT“ erscheint im Display.
- Der gewünschte Programmtyp nach dem gesucht werden soll, wird nun mit der Taste **I◀◀ ▶▶I** (35, 40) eingestellt. Wird ca. 5 Sekunden lang keine Taste gedrückt, wird der Modus beendet.

- Suchlauf mit Taste REPEAT/PTY (29) starten.

Der Suchlauf stoppt, wenn ein Sender mit dem gesuchten Programmtyp gefunden ist. Wird kein entsprechender Sender gefunden erscheint kurz „NOT FOUND“ im Display. Das Gerät kehrt zum letzten Sender zurück.

- Mit **I◀◀ ▶▶I** (35, 40) den Suchlauf manuell beenden.

Uhrzeit über RDS-Signal einstellen

Die Uhrzeit wird bei der Erstinbetriebnahme automatisch über das RDS-Signal eingestellt (sofern sich das Gerät in Reichweite eines UKW-Senders befindet, dessen Signal stark genug ist). Sie können diese automatische Einstellung abschalten.

- Drücken Sie die Taste RDS (45) und halten Sie sie gedrückt, bis **CT ON** im Display erscheint.
- Wählen Sie mit **I◀◀ ▶▶I** (35, 40) **OFF** und drücken Sie RDS (45) zum Bestätigen.

Wie Sie das Gerät ausschalten

- Um das Gerät auszuschalten **⏻** (18, 26) drücken. Das Display (3) erlischt und die Uhrzeit wird dargestellt.

Wie Sie die Timerfunktion benutzen

Hinweis:

Die Timerfunktion können Sie erst bedienen, wenn Sie die korrekte Uhrzeit eingestellt haben, siehe S. 21.

Im Modus AUX ist keine Timerfunktion möglich.

iPod touch: Wurde ein iPod touch ganz ausgeschaltet kann ein Alarm über IPOD nicht ausgeführt werden. Es ertönt dann auch kein Summton.

Timer einstellen

Die Timerfunktion schaltet das Gerät zur eingestellten Zeit ein. Sie können wählen, ob Sie mit einem iPhone/iPod, USB-Medium, dem Radio, per CD bzw. Buzzer (Signalton) geweckt werden wollen.

Hinweis:

- Timer mit CD: CD muss eingelegt sein
- Timer mit iPhone/iPod: iPhone/iPod muss angeschlossen sein. Musikdaten müssen sich auf dem Medium befinden.
- USB: Medium korrekt verbunden.
- TUNER: Radiostation einstellen.
- Bei Netzausfall funktioniert der Timer **nicht**. Überprüfen Sie nach einem Netzausfall die eingestellte Uhrzeit und stellen Sie die Weckzeit neu ein.

Wie Sie die Einschaltzeit einstellen

Wird während der Einstellung länger als 10 Sekunden keine Taste gedrückt, verlässt das Gerät den Modus automatisch. Sie müssen dann von vorne beginnen.

- ➔ Drücken Sie die Taste **TIMER (37)** und halten Sie sie gedrückt, bis **TIMER** im Display erscheint, die Stundenanzeige blinkt.



- ➔ Stellen Sie mit den Taste **I◀◀ ▶▶I (35, 40)** die Stunde und die Minute ein und bestätigen Sie jeweils mit der Taste **TIMER (37)**.
- ➔ Die Quelle **TUNER** erscheint, stellen Sie mit **I◀◀ ▶▶I (35, 40)** die gewünschte Quelle **TUNER, CD, USB, IPOD, BUZZER** ein und bestätigen Sie mit der Taste **TIMER (37)**. **VOL** blinkt.
- ➔ Stellen Sie die gewünschte Einschallautstärke mit den Tasten **I◀◀ ▶▶I (35, 40)** ein und bestätigen Sie mit **TIMER (37)**.
- ➔ Die Einstellung ist abgeschlossen und der Timer programmiert. Im Display blinkt das Timersymbol, die Einstellungen werden zur Kontrolle wiederholt.
- ➔ Einen aktiven Timer erkennen Sie an der **TIMER-Anzeige** im Display.

Hinweis:

Das Gerät schaltet sich mit der gewählten Quelle und Lautstärke bei Erreichen der Einschaltzeit ein.

Haben Sie TUNER gewählt, wird die zuletzt eingestellte Radiostation zum Wecken eingestellt.

Ist kein iPod verbunden, werden Sie mit TUNER geweckt. Ebenso bei USB oder CD.

Wie Sie den Timer ein- und ausschalten

- Taste TIMER (37) kurz drücken, um den Timer ein- und auszuschalten.
- Bei eingeschaltetem Timer erscheint im Display die TIMER-Anzeige.

Wie Sie den Timer nach Alarm ganz ausschalten

- Drücken Sie die Taste  (18,26), um den Timer auszuschalten.

Hinweis:

Die Timerfunktion schaltet das Gerät am nächsten Tag zur eingestellten Zeit wieder ein. Im Display ist weiterhin die Timer-Anzeige eingeblendet.

Wie Sie den Timer nach Alarm mit SNOOZE kurz unterbrechen

- Drücken Sie die Taste SNOOZE (48), um den Timer für ca. 6 Minuten auszuschalten.

Dies können Sie während der Alarmzeit beliebig oft wiederholen. Im Display blinkt das TIMER-Symbol.

Wie Sie das Gerät reinigen

Stromschlag!

Um die Gefahr eines elektrischen Schlages zu vermeiden, dürfen Sie das Gerät nicht mit einem nassen Tuch oder unter fließendem Wasser reinigen. Vor dem Reinigen Netzstecker ziehen.

ACHTUNG!

Sie dürfen keine Scheuerschwämme, Scheuerpulver und Lösungsmittel wie Alkohol oder Benzin verwenden.

➔ Reinigen Sie das Gehäuse mit einem weichen, mit Wasser angefeuchteten Tuch.

Hinweise zur CD

Die CD stets in der Hülle aufbewahren und nur an den Kanten anfassen. Die in Regenbogenfarben schimmernde Oberfläche darf nicht berührt werden und sollte stets sauber sein. Kein Papier oder Klebeband auf die Etikettenseite der Disk kleben. Die CD sollte von praller Sonneneinstrahlung und Wärmequellen wie Heizungen ferngehalten werden.

Ebenfalls darf eine CD nicht in einem direkt in der Sonne geparkten Wagen liegen, da die Innentemperatur im

Wagen extrem hoch ansteigen kann. Fingerabdrücke und Staub auf der bespielten Seite mit einem sauberen, trockenen Reinigungstuch reinigen.

Es dürfen zum Reinigen von CDs keine Plattenpflegemittel wie Plattenspray, Reinigungsflüssigkeiten, Antistatikspray oder Lösungsmittel wie Benzin, Verdünnung oder sonstige im Handel erhältliche Chemikalien verwendet werden. Hartnäckige Flecken können eventuell mit einem feuchten Fensterleder beseitigt werden.

➔ Wischen Sie vom Mittelpunkt zum Rand der Disc.

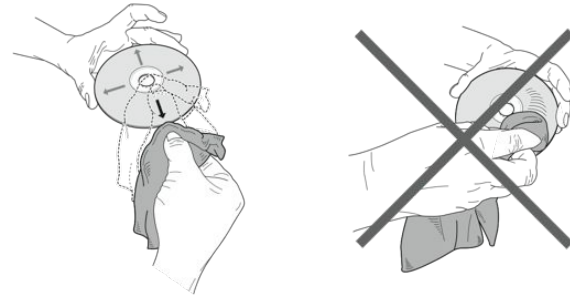

Kreisende Bewegungen beim Reinigen verursachen Kratzer. Diese können zu Fehlern bei der Wiedergabe führen.

Wie Sie Fehler beseitigen

Wenn das Gerät nicht wie vorgesehen funktioniert, überprüfen Sie es anhand der folgenden Tabellen.

Wenn Sie die Störung auch nach den beschriebenen Überprüfungen nicht beheben können, nehmen Sie bitte Kontakt mit dem Hersteller auf.

Probleme mit dem USB-Anschluss

Symptom	Mögliche Ursache/Abhilfe
Keine USB-Wiedergabe möglich.	Das Gerät befindet sich nicht im USB-Modus. SOURCE drücken, bis USB-Modus aktiv.
	USB-Medium nicht eingesetzt oder leer. USB-Medium korrekt einsetzen bzw. mit Musikdaten bespielen.

Probleme mit dem Gerät

Symptom	Mögliche Ursache/Abhilfe
Gerät lässt sich nicht einschalten.	Das Gerät wird nicht mit Strom versorgt. Schließen Sie das Netzkabel richtig an die Netzsteckdose an.
Es ist kein Ton zu hören.	Erhöhen Sie die Lautstärke. Ggf. ist die falsche Quelle gewählt worden.
Es ist ein Störrauschen zu hören.	In der Nähe des Gerätes sendet ein anderes Gerät störende Radiowellen aus. Entfernen Sie das Gerät aus der Umgebung des Gerätes.
Es treten andere Bedienungsstörungen, laute Geräusche oder eine gestörte Display-Anzeige auf.	Elektronische Bauteile des Gerätes sind gestört. Ziehen Sie den Netzstecker. Lassen Sie das Gerät ca. 10 Sekunden von der Stromquelle getrennt. Schließen Sie das Gerät erneut an.
Das Display schaltet sich nicht ein.	Gerät ausschalten. Netzstecker ziehen, wieder einstecken, Gerät einschalten.

Probleme mit dem CD-Player

Symptom	Mögliche Ursache/Abhilfe
Die CD wird nicht wiedergegeben oder springt bei der Wiedergabe weiter.	Das Gerät befindet sich nicht im CD-Modus. Falsche CD eingelegt.
	Die CD ist falsch eingelegt. Legen Sie die CD mit der beschrifteten Seite nach oben ein.
	Die CD ist verschmutzt oder defekt. Reinigen Sie die CD, verwenden Sie eine andere CD.
	Im CD-Fach hat sich Feuchtigkeit niedergeschlagen. Entnehmen Sie die CD und lassen Sie das CD-Fach ca. 1 Stunde zum trocknen offen stehen.
	Die Spielzeit der CD beträgt mehr als 74 Minuten.
Der Ton setzt aus.	Die Lautstärke ist zu hoch eingestellt. Drehen Sie die Lautstärke herunter.
	Die CD ist beschädigt oder verschmutzt. Reinigen Sie die CD oder ersetzen Sie sie.
	Das Gerät ist Vibrationen ausgesetzt. Stellen Sie das Gerät an einem vibrationsarmen Ort auf.

Probleme mit dem iPhone/iPod-Dock

Symptom	Mögliche Ursache/Abhilfe
iPhone/iPod kann nicht mit den Gerätetasten bedient werden.	iPhone/iPod ist nicht korrekt angedockt, ggf. neu andocken. Software veraltet. Software über iTunes aktualisieren. iPhone/iPod ist im Status „locked“. Prüfen, ob sich iPhone/iPod außerhalb korrekt bedienen lässt. Ggf. Hersteller-Anleitung lesen.
iPhone/iPod lässt sich nicht andocken.	iPhone/iPod nochmals entfernen und neu einsetzen.
iPhone/iPod wird nicht geladen.	iPhone/iPod ist nicht korrekt angedockt. Adapter prüfen, ggf. neu andocken. iPhone/iPod ist im Status „locked“. Prüfen, ob sich iPhone/iPod außerhalb korrekt bedienen lässt. Ggf. Hersteller-Anleitung lesen.
Es ist kein Ton zu hören.	Erhöhen Sie die Lautstärke. Schalten Sie die Wiedergabe am iPhone/iPod ein. Prüfen Sie das Dock.

Probleme mit dem Radio

Symptom	Mögliche Ursache/Abhilfe
Es wird kein Radiosender empfangen.	Das Gerät befindet sich nicht im Radio-Modus. Mit SOURCE zu TUNER schalten.
Der Ton ist schwach oder von schlechter Qualität.	Andere Geräte, z.B. Fernseher stören den Empfang. Stellen Sie das Radio weiter entfernt von diesen Geräten auf. Die Antenne ist nicht ausgezogen oder ausgerichtet. Ziehen Sie die Antenne aus. Drehen Sie die Antenne oder das Gerät, um den Empfang zu verbessern.

“Made for iPhone/iPod” means that an electronic accessory has been designed to connect specifically to iPhone/iPod and has been certified by the developer to meet Apple performance standards.

Apple is not responsible for the operation of this device or its compliance with safety and regulatory standards.

iPhone, iPod, iPod classic, iPod nano and iPod touch are trademarks of Apple Computer, Inc., registered in the U.S. and other countries.

Technische Änderungen und Irrtümer vorbehalten. Die Abmessungen sind ungefähre Werte.

Richtlinien und Nomen: Dieses Produkt entspricht der Niederspannungsrichtlinie (2006/95/EC, 1275/2008/EC), der EMV-Richtlinie (2004/108/EC) und der CE-Kennzeichenrichtlinie.

Technische Daten

Abmessungen Gerät (Breite x Tiefe x Höhe)	390 x 200 x 140 mm
Gewicht:	ca. 2,3 kg
Spannungsversorgung: AC/DC Netzteil	100-240 V Wechselstrom, 50/60 Hz, 1,5 A max. 12 V DC, 3 A
Fernbedienung:	Batterie CR2032, 3 V
Ausgangsleistung:	2 x 10 W RMS
Umgebungsbedingungen:	+5 C bis +35 C 5 % bis 90 % relative Luftfeuchte (nicht kondensierend)
Radio: Empfangsfrequenzen: Antenne:	UKW 87,5–108 MHz MW 522-1620 kHz UKW-Wurfantenne MW-Rahmen-Antenne
AUX IN/OUT, Kopfhörer-Anschluss	3,5 mm Klinke
CD Laser: Wandler:	790 nm Wellenlänge, Klasse1 1 bit D/A

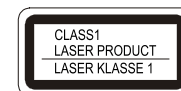

Wie Sie den Hersteller erreichen

DGC GmbH
Graf-Zeppelin-Straße 7
D-86899 Landsberg

Entsorgungshinweise

Entsorgung der Verpackung

Ihr neues Gerät wurde auf dem Weg zu Ihnen durch die Verpackung geschützt. Alle eingesetzten Materialien sind umweltverträglich und wieder verwertbar. Bitte helfen Sie mit und entsorgen Sie die Verpackung umweltgerecht. Über aktuelle Entsorgungswege informieren Sie sich bei Ihrem Händler oder über Ihre kommunale Entsorgungseinrichtung.



Erstickungsgefahr!

Verpackung und deren Teile nicht Kindern überlassen.

Erstickungsgefahr durch Folien und andere Verpackungsmaterialien.

Entsorgung des Gerätes

Altgeräte sind kein wertloser Abfall. Durch umweltgerechte Entsorgung können wertvolle Rohstoffe wieder gewonnen werden. Erkundigen Sie sich in Ihrer Stadt- oder Gemeindeverwaltung nach Möglichkeiten einer umwelt- und sachgerechten Entsorgung des Gerätes. Vor der Entsorgung des Gerätes sollten die Batterien entfernt werden.



Dieses Gerät ist entsprechend der Richtlinie 2002/96/EG über Elektro- und Elektronik-Altgeräte (WEEE) gekennzeichnet.

Dieses Produkt darf am Ende seiner Lebensdauer nicht über den normalen Haushaltsabfall entsorgt werden, sondern muss an einem Sammelpunkt für das Recycling von elektrischen und elektronischen Geräten abgegeben werden. Das Symbol auf dem Produkt, der Gebrauchsanleitung oder der Verpackung weist darauf hin. Die Werkstoffe sind gemäß ihrer Kennzeichnung wiederverwertbar. Mit der Wiederverwendung, der stofflichen Verwertung oder anderen Formen der Verwertung von Altgeräten leisten Sie einen wichtigen Beitrag zum Schutze unserer Umwelt.



Lebensgefahr!

Bei ausgedienten Geräten Netzstecker ziehen. Netzkabel durchtrennen und mit dem Stecker entfernen.