

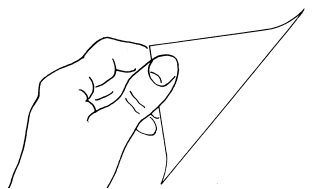

- ⓓ **Schwingschleifer**  
**Bedienungsanleitung**
- ⓖⓑ **Orbital Sander**  
Operating Instructions
- ⓕ **Ponceuse vibrante**  
Mode d'emploi
- ⓃⓁ **Vlakschuurmachine**  
Gebruiksaanwijzing
- Ⓡ **Vibro-rettificatrice**  
Manuale di servizio
- ⓔ **Lijadora oscilante**  
Instrucciones de servicio
- Ⓢ **Oscillerande slipmaskin**  
Bruksanvisning
- ⓓⓀ **Rystepudser**  
Betjeningsvejledning
- Ⓝ **Plansliper**  
Bruksanvisning
- ⓕⓕ **Tärinähiomakone**  
Käyttöohje
- ⓖⓚ **Παλμικό τριβείο**  
Οδηγίες χρήσης

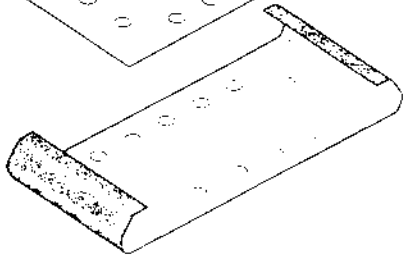

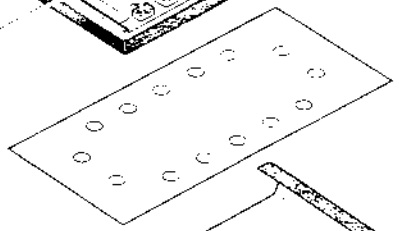

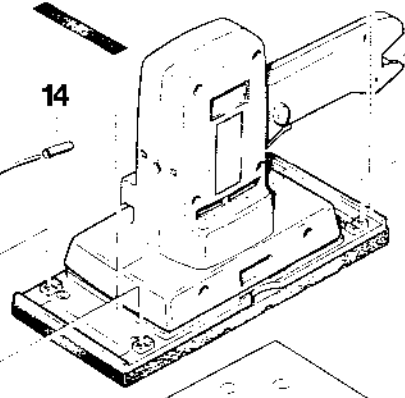
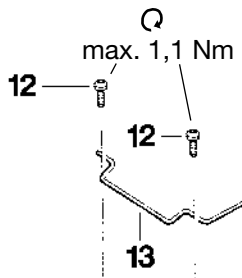
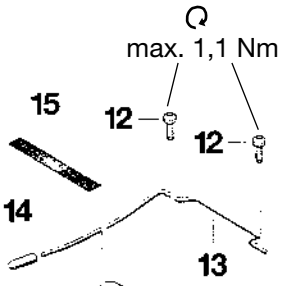
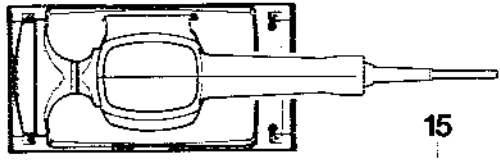
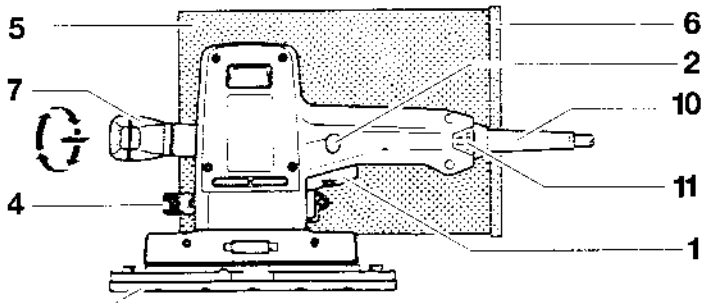

# Deutsch

- 1 Ein-Aus-Schalter
- 2 Feststellknopf für Dauerbetrieb
- 3 Klett-Schleifschuh
- 4 Verschuß für Staubsack
- 5 Staubsack
- 6 Klemmstück
- 7 Zusatzhandgriff
- 8 Staubsaugeradapter (Sonderzubehör)
- 9 Verschußdeckel
- 10 Netzkabel mit Patent-Quick-Verschuß
- 11 Verriegelungsschalter

## TECHNISCHE DATEN 6165 A

Leistungsaufnahme Watt	280
Leerlaufschwingzahl/min.	12 000
Hubzahl im Leerlauf/min.	24 000
Schwingkreis $\varnothing$ mm	3
Schleifpapier mm	228 x 115
Gewicht ca. kg	2,0

## Verwendung

Der Schwingschleifer ist universell einsetzbar zum Schleifen von Hölzern, Lacken, Metallen, Kunststoffen.

## Sicherheitshinweise und Unfallschutz

Bevor Sie die Maschine in Betrieb nehmen, lesen Sie die Bedienungsanleitung vollständig durch, befolgen Sie die **Sicherheitshinweise** in dieser Anleitung sowie die Allgemeinen **Sicherheitshinweise für Elektrowerkzeuge** im beigelegten Heft.

1. Ziehen Sie vor allen Manipulationen an der Maschine den Netzstecker heraus.
2. Beschädigte Netzkabel dürfen nicht verwendet werden. Sie sind unverzüglich zu erneuern.
3. Beim Arbeiten mit dem Schwingschleifer ist stets ein Augenschutz zu verwenden (Schutzbrille)!
4. Nicht mit offenen Haaren und loser Kleidung arbeiten!
5. Gerät vor Nässe schützen, wenn im Freien gearbeitet wird.
6. Gerät außer Reichweite von Kindern halten!
7. Bei umfangreichen Schleifarbeiten ohne Absaugung ist das Tragen einer Atemmaske zu empfehlen. Die Ausblasöffnung am Gebläseflansch ist mit dem mitgelieferten Deckel (9) zu verschließen.
8. Bei länger andauernden Arbeiten wird das Tragen eines Gehörschutzes empfohlen.
9. Bei Naßschliffarbeiten muß der Schwingschleifer über einen Trenntransformator betrieben werden.
10. Kein asbesthaltiges Material bearbeiten!
11. Steckdosen im Außenbereich müssen über Fehlerstrom-Schutzschalter (FI-) abgesichert sein.
12. Um die Maschine zu kennzeichnen, darf das Gehäuse nicht angebohrt werden. Die Schutzisolation wird überbrückt. Verwenden Sie Klebeschilder.

## Doppelte Isolation

Unsere Geräte sind zur größtmöglichen Sicherheit des Benutzers in Übereinstimmung mit den Europäischen Vorschriften (EN-Normen) gebaut. Doppelt isolierte Maschinen tragen stets das internationale Zeichen . Die Maschinen brauchen nicht geerdet zu sein. Es genügt ein zweidrahtiges Kabel. Die Maschinen sind funkenstört nach EN 55014.

## Motor

Der starke und erprobte Universal-Motor nimmt auch einen Dauergebrauch der Maschine nicht übel. Wie bei allen Elektrowerkzeugen sind aber auch hier die Wartungs- und Pflegevorschriften hinsichtlich Reinigung von Staub und Schmutz zu beachten.

## Inbetriebnahme

Prüfen Sie vor Inbetriebnahme, ob die Netzspannung mit der Angabe auf dem Typenschild des Gerätes übereinstimmt.

## Schalter mit Feststellknopf für Dauerbetrieb

Durch Drücken des Schalters im Handgriff wird die Maschine in Betrieb gesetzt. Für Dauerbetrieb wird zusätzlich der an der Seite des Schalters befindliche Feststellknopf eingedrückt. Um die Dauerschaltung wieder aufzulösen, ist der Schalter ganz durchzudrücken, wobei der Feststeller wieder herauspringt.

## Absaugvorrichtung

Dieser Schwingschleifer besitzt eine eingebaute Staubabsaugung. Der Schleifstaub wird durch die Bohrungen im Schleifschuh abgesaugt und in den Staubsack geblasen.

## Montage des Staubsackes

Verschußdeckel (9) abnehmen. Staubsack (5) mit dem Verschuß (4) von der Griffseite her auf die Aufnahme am Gebläseflansch aufschieben und andrücken. Der Verschuß rastet durch Federdruck ein. Durch Ziehen an dem angespritzten Griffstück kann der Staubsack abgenommen werden. Bei nachlassender Absaugleistung ist der Staubsack zu entleeren, bei Gipsstaub häufiger. Dazu wird das Klemmstück (6) in Pfeilrichtung abgezogen und nach dem Entleeren wieder aufgeschoben.

## Adapter für Staubsaugeranschluß (Sonderzubehör)

Der Adapter (8) ermöglicht, insbesondere bei großflächigen Arbeiten, die Absaugung des Schleifstaubes unter Verwendung eines handelsüblichen Staubsaugers. Montage und Demontage des Adapters erfolgt in gleicher Art und Weise wie beim Staubsack.

## Schleifpapier

Das Klett-Schleifpapier wird einfach auf den Schleifschuh (3) aufgedrückt. Die Lochung des Schleifpapiers muß mit den Bohrungen des Schleifschuhes übereinstimmen. Nur dann ist eine störungsfreie Absaugung des Schleifstaubes gewährleistet.

Die Schleifpapiere mit DIN-Lochung aus unserem Zubehörprogramm haben nicht nur eine sehr hohe Standzeit, sie gewährleisten auch den genauen Sitz der Lochung.

## Hinweis für die Verwendung normaler Schleifpapiere auf den Schwingschleifern mit Klett-System

Für die Verwendung normaler Schleifpapiere auf unseren Schwingschleifern müssen die mitgelieferten Teile (12, 13, 14, 15) so, wie in der Zeichnung dargestellt, auf den Schleifschuh montiert werden.

Zur Vermeidung von Beschädigungen des Klett-Belages muß vor dem Aufspannen des Schleifpapiers das mitgelieferte Klett-Schleifpapier auf den Schleifschuh aufgedrückt werden.

## Einspannen des Schleifpapiers

Spannbügel hochdrücken, bis er ausrastet, und nach unten schwenken. Schleifpapier an den Anschlag des Schleifschuhes anlegen und Spannbügel wieder schließen. Dazu wird der Spannbügel wieder nach oben geschwenkt und am Schleifschuh eingerastet. Schleifpapier um den Schleifschuh herumlegen, unter den zweiten Spannbügel legen und festklemmen. Achten Sie darauf, daß das Schleifpapier möglichst glatt gespannt ist.

## Arbeiten mit dem Schwingschleifer

Das beste Schleifergebnis erreichen Sie, wenn Sie mit dem Schwingschleifer eine Bahn nach der anderen abschleifen. Dabei ist es ratsam, die eine Bahn mit der anderen etwas zu überdecken. Nehmen Sie erst grobes Papier und nach und nach feineres Papier, bis das ge-

wünschte Schleifergebnis erzielt ist. Beim Arbeiten die Maschine nur führen und leicht andrücken. Festes Aufdrücken ist nicht zu empfehlen. Großer Arbeitsdruck reduziert die Hubzahl und somit auch die Schleifleistung. Die Maschine sollte vor dem Aufsetzen auf das Werkstück bereits eingeschaltet sein und erst wieder abgeschaltet werden, wenn sie vom Werkstück nach der Bearbeitung wieder entfernt ist (Kratzspuren durch Auslauf). Die Absaugung ermöglicht ein fast staubfreies Arbeiten auf ebenen Flächen. Außerdem erhöht das Absaugen des Schleifstaubes die Schleifleistung und die Lebensdauer des Schleifpapiers.

#### Wartung und Pflege

Jedes Werkzeug wird beim Arbeiten mit Holz durch Staub und Schmutz verunreinigt. Ein wenig Pflege ist daher unerlässlich. Halten Sie insbesondere die Öffnungen, die für die Kühlung des Motors notwendig sind, immer frei von Staub und Schmutz. Vor Verlassen des Werkes sind alle beweglichen Teile ausreichend mit Fett geschmiert worden. Der Schwingschleifer ist praktisch wartungsfrei.

#### Auswechseln der Kohlebürsten

Diese Arbeit und alle weiteren Service-Arbeiten führen unsere Servicestellen schnell und sachgemäß aus.

#### Netzkabel

Beschädigte Netzkabel dürfen nicht verwendet werden. Sie sind unverzüglich zu erneuern. Das ist Dank des neuartigen Netzkabels (10) mit Patent-Quick-Verschluß auf einfachste Art und Weise möglich. Die beiden Verriegelungstaster (11) drücken und Netzkabel (10) aus dem Handgriff herausziehen. Neues Netzkabel in den Handgriff einführen und einrasten. Netzkabel in unterschiedlichen Längen sind als Sonderzubehör erhältlich. **Netzkabel mit Patent-Quick-Verschluß nur für KRESS-Elektrowerkzeuge benutzen! Versuchen Sie nicht, andere Elektrogeräte damit zu betreiben!**

#### Achtung!

**Vor Beginn aller Wartungsarbeiten Netzstecker ziehen oder Netzkabel vom Gerät entfernen!**

#### Wichtig!

**Maschine erst wieder anlaufen lassen, wenn alle Teile richtig miteinander verschraubt sind!**

#### Lärm-/Vibrationsinformation

Meßwerte ermittelt entsprechend EN 50144.  
Schalldruckpegel: = 69,5<sup>+3</sup> dB (A)  
Schalleistungspegel: = 82,5<sup>+3</sup> dB (A)  
Arbeitsplatzbezogener Emissionswert: = 72,5<sup>+3</sup> dB (A)

Für den Bedienenden sind Schallschutzmaßnahmen erforderlich.

Die bewertete Beschleunigung ist typischerweise kleiner als 2,5 m/s<sup>2</sup>.

#### Umweltschutz

Kress nimmt ausgesonderte Maschinen zurück zum ressourcen-schonenden Recycling. Durch ihre modulare Bauweise können Kress-Maschinen sehr einfach in ihre wiederverwertbaren Grundstoffe zerlegt werden. Geben Sie Ihre ausgesonderte Kress-Maschine beim Handel ab oder schicken Sie sie direkt an Kress.

Änderungen, die dem technischen Fortschritt dienen, behalten wir uns vor.

#### Sonderzubehör

Klett-Schleifpapier mit Lochung 228 x 115 mm  
Absaugadapter für Staubsaugeranschluß

#### Schleifpapierempfehlung, Drehzahleinstellung bei Elektronik-Ausführung

Anwendung	Korn	Elektronik-Einstellung
Vorschleifen von Hartholz	60	max.
Vorschleifen von Weichholz	80	max.
Altlack abschleifen	60	min. bis mittel
Anschleifen von lackierten Flächen	120	mittel
Nachbearbeiten gehobelter Flächen	80	max.
Nachbearbeiten von Grobschleifen	80	max.
Fasen und Radien vorschleifen	60	mittel bis max.
Fasen und Radien fertigschleifen	120	mittel bis max.
Fertigschleifen vorbereiteter Holzflächen	120	max.
Feinschliff von Furnieren	120	mittel bis max.
Vorschleifen von Spachtelmassen	80	min. bis mittel
Nachschleifen von Spachtelmassen	120	mittel
Anschleifen von Blechschäden	80	mittel bis max.
Polyesterspachtel, Grobschliff	80	mittel bis max.
Grobschleifen glasfaserverstärkter Kunststoffe	60	mittel
Nachschleifen glasfaserverstärkter Kunststoffe	120	mittel
Stahl entrostet	80	mittel bis max.

## English

- 1 On/Off switch
- 2 Interlock button for continuous operation
- 3 Bur-adhesive sanding shoe
- 4 Catch for dust bag
- 5 Dust bag
- 6 Clamp
- 7 Supplementary hand grip
- 8 Vacuum cleaner adapter (Optional accessory)
- 9 Cover
- 10 Mains cable with patent quick catch
- 11 Interlocking switch

### TECHNICAL DATA 6165 A

Input Watt	280
Idle vibrations/min	12 000
Idle strokes/min	24 000
Vibration diameter mm	3
Abrasive paper size mm	228 x 115
Weight approx kg	2.0

### Use

The orbital sander is universally suitable for use as a sander with wood, paint, metal and plastic.

### Safety instructions and prevention of accidents

Before operating the machine, please read through the operating instructions completely, follow the **Safety Instructions** in this manual as well as the general **Safety Instructions for Power Tools** in the accompanying booklet.

1. Always pull the power plug when making any adjustments on the machine.
2. Damaged mains cables must not be used. They are to be replaced immediately.
3. Always wear safety goggles when working with the orbital sander.
4. Always keep your hair tied back, and don't wear loose clothing.
5. Protect the machine against moisture when working outdoors.
6. Always keep the machine out of reach of children.
7. When completing large sanding jobs without dust extraction, it is advisable to wear a breathing mask. The blowout port on the blower flange must be closed with the cover (9) supplied.
8. Wear ear protection when working with the machine for prolonged periods.
9. Operate the orbital sander from an isolating transformer when wet grinding.
10. Do not work with materials containing asbestos!
11. Outside power sockets must be protected with residual-current-operated circuit-breakers (r.c.c.b.).
12. Do not drill holes into the housing to label the machine. The protective insulation will be bridged. Please use self-adhesive labels.

### Double insulation

Our equipment is designed in accordance with European regulations (EN standards) for the utmost safety of the user. Machines with double insulation always carry the international  symbol. The machines do not require earthing. A two-core cable is sufficient. The machines are interference-suppressed in accordance with EN 55014.

### Motor

The powerful universal motor doesn't mind long continuous operations. As for all other electric tools, observe the instructions concerning removal of dust and dirt within the scope of maintenance and upkeep of the machine.

### Initial operation

Before the first operation check that the mains voltage corresponds to that given on the machine nameplate.

### Switch with Holding Button for Continuous Operation

The machine is set in operation by pressing in the handle switch. The holding button on the side of the switch is pressed in for continuous operation. To release the continuous operation, merely depress the switch which makes the holding button spring back automatically.

### Dust extraction unit

This orbital sander features a dust extraction unit. Sanding dust is extracted through the sanding shoe and blown into the dust bag.

### Attaching the Dust Bag

Remove the cover (9). Push dust bag (5) with catch (4) onto seat on fan flange from handle side and press down. The catch is engaged by spring pressure. The dust bag can be removed by pulling the molded grip. Empty the dust bag when suction begins to drop off. The dust bag must be emptied more frequently when sanding plaster. To do this, pull off clamp (6) in direction of arrow and push it back into position after emptying the dust bag.

### Adapter for vacuum cleaner connection (Optional accessory)

The adapter (8) makes it possible, in particular when working with large surfaces, to remove sanding dust with a commercially available vacuum cleaner. Attaching and removing the adapter is carried out in the same way as with the dust bag.

### Abrasive Paper

The bur-adhesive sand paper is simply pressed onto the sanding shoe (3). The perforations in the sand paper must line up with the drilled holes in the sanding shoe. Only then can troublefree dust extraction be ensured. The sand paper with DIN-perforations from our accessories not only have a very long life, but guarantee perfect fit.

### The use of standard abrasive paper on bur-adhesive orbital sanders

When using standard abrasive paper on our orbital sander, all supplied parts (12, 13, 14, 15) must be mounted on the sanding shoe as illustrated in the diagram. In order to prevent damage to the bur-adhesive coating, the enclosed bur-adhesive sand paper must be pressed onto the sanding shoe before clamping on the abrasive paper.

### Clamping on abrasive paper

Push up the clamp clip until it is released and swing it downward. Place the abrasive paper on sanding shoe and close the clamp by swinging it back into its initial position and locking it on the sanding shoe. Wrap the abrasive paper around the sanding shoe, place it under the second clamp and tighten. Ensure that the abrasive paper is clamped as smoothly as possible.

### Operating Orbital Sander

Best results are obtained from the orbital sander by sanding one path after the other. It is recommended to overlap paths slightly. Begin with a rough abrasive paper and continue through the fine grades until the surface finish desired is obtained. Only guide the sander across the surface with just slight pressure. Heavy pressure on the machine is not recommended. A high working pressure reduces the number of orbits, and consequently the sanding capacity. The machine should be running before it is placed on the work-

piece and switched off again after it has left the workpiece (this prevents scratches as motor dies out). Dust extraction ensures virtually dust-free sanding of plane surfaces. Furthermore, dust extraction increases the sanding capacity and lengthens the service life of the abrasive paper.

### Maintenance and Upkeep

Any tool used work with wood will be covered with dust. This is why thorough upkeep is essential. Keep the motor cooling openings free of dust and dirt. All moving parts of the machine receive sufficient lubrication before leaving the factory. The vibration sander is practically maintenance free.

### Replacing carbon brushes

Our service personnel will carry out this and other servicing work fast and professionally.

### Mains cable

Damaged cables may not be used. They should be replaced without delay.

Thanks to the new mains cable (10) with patent quick-action lock this could not be more simple. Press the two lock push-buttons (11) and pull the mains cable (10) out of the handle. Feed a new mains cable into the handle and snap it into place. Mains cable in various lengths are available as accessories.

**Only use mains cables with patent quick-action lock for KRESS power tools! Do not try to drive other power tools with it!**

### Attention!

**Prior to starting any type of maintenance job pull the mains plug or remove the mains cable from the machine.**

### Important!

**Start machine only after screwing all components again correctly to each other!**

### Noise/vibration information

Measured values correspond with EN 50144.

Sound pressure level: = 69.5<sup>+3</sup> dB (A)

Sound power level: = 82.5<sup>+3</sup> dB (A)

Work place emission value: = 72.5<sup>+3</sup> dB (A)

Operators require noise protection equipment.

The weighted acceleration is typically 2.5 m/s<sup>2</sup>.

### Environmental protection

Kress takes back used machines for resource saving recycling. Due to their modular construction Kress machines can be very easily broken down into their recyclable basic materials. Hand in your old Kress machine at a dealer or send them directly to Kress.

We reserve the right to make changes in accordance with technical advancement.

### Optional accessories

Bur-adhesive sand paper with perforations 228 x 115 mm  
Extraction adaptor for vacuum cleaner connection

### Sandpaper recommendations, Rotational speed settings for electric model

Application	Coarse-	Setting	ness
Presanding hardtextured wood	60	max.	
Presanding softtextured wood	80	max.	
Removing old paint	60	min.-medium	
Partial grinding of painted surfaces	120	medium	
Finishing work for planed surfaces	80	max.	
Finishing work for coarse sanding	80	max.	
Chamfering and grinding, presanding	60	medium-max.	
Chamfering and grinding, finish sanding	120	medium-max.	
Finish sanding of preprocessed wood surfaces	120	max.	
Fine sanding of veneer	120	medium-max.	
Presanding of paste filler	80	min.-medium	
Regrinding of paste filler	120	medium	
Partial grinding of sheet metal damage	80	medium-max.	
Polyester filler, coarse sanding	80	medium-max.	
Coarse grinding of fiberglass-reinforced plastics	60	medium	
Regrinding of fiberglass-reinforced plastics	120	medium	
Derusting steel	80	medium-max.	

## Français

- 1 Interrupteur marche/arrêt
- 2 Bouton de blocage pour fonctionnement permanent
- 3 Patin de ponçage avec Velcro
- 4 Fermeture pour sac à poussière
- 5 Sac à poussière
- 6 Pièce de serrage
- 7 Poignée auxiliaire
- 8 Adaptateur pour aspirateur (en option)
- 9 Couvercle de fermeture
- 10 Câble de secteur à fermeture de sécurité immédiate
- 11 Touche de verrouillage

### CARACTERISTIQUES TECHNIQUES 6165 A

Puissance consommée Watt	280
Fréquence à vide/min	12 000
Nombre de courses à vide/min	24 000
∅ des cercles mm	3
Papier abrasif mm	228 x 115
Poids kg	2,0

### Utilisation

La ponceuse vibrante universelle peut être utilisée pour poncer du bois, du verni, du métal et du plastique.

### Consignes de sécurité et protection contre les accidents

Parcourir entièrement la notice d'utilisation avant de mettre la machine en service, suivre les **consignes de sécurité** de cette notice, de même que les **consignes de sécurité** générales relatives aux outils électriques dispensées dans la brochure fournie avec la notice.

1. Retirez la fiche du secteur avant chaque manipulation au niveau de la machine.
2. Les câbles de courant détériorés ne doivent pas être utilisés. Ils doivent être renouvelés sans délai.
3. Lorsque vous travaillez avec la ponceuse vibrante, utilisez toujours un protecteur pour les yeux (lunettes de protection) !
4. Ne travaillez pas sans protection pour les cheveux longs et avec des vêtements flottants !
5. Protégez l'appareil de l'humidité quand vous travaillez en extérieur.
6. Ne laissez pas l'appareil à la portée des enfants !
7. Il est fortement recommandé de porter un masque respiratoire protecteur lorsque vous effectuez d'importants travaux de ponçage sans aspiration de la poussière. La bouche de sortie sur la flasque du ventilateur est à obturer avec le couvercle (9) qui vous est livré.
8. Si vous travaillez de manière continue et pour une longue durée, il est recommandé de porter un dispositif de protection acoustique.
9. Si vous devez poncer au mouillé, il faut que la ponceuse vibrante fonctionne par l'intermédiaire d'un transformateur de séparation.
10. Ne pas usiner de matériau contenant de l'amiante !
11. Les prises situées à l'extérieur doivent être protégées par fusibles au moyen d'un disjoncteur de protection à courant de défaut (FI).
12. L'identification de la machine ne doit pas nécessiter le perçage du carter. La double isolation est pontée. Utiliser des étiquettes autocollantes.

### Isolation double

Afin de garantir à l'utilisateur la sécurité la plus grande possible, nos appareils sont fabriqués conformément aux prescriptions européennes (normes NE). Les machines équipées d'une double isolation portent toujours le symbole international . La mise à la terre des machines est inutile. L'utilisation d'un câble à deux conducteurs est suffisante. Les machines sont déparasitées conformément à NE 55014.

### Moteur

Le robuste moteur universel ne souffre pas non plus d'un emploi continu de la machine. Comme pour tous les outils électriques, toutefois, il convient ici aussi d'observer les prescriptions d'entretien et de nettoyage, notamment en ce qui concerne l'enlèvement de la poussière et de la saleté.

### Mise en service

Contrôler si la tension du secteur concorde avec l'indication de la plaque signalétique de l'appareil.

### Interrupteur avec bouton pour service continu

On met la machine en marche en pressant l'interrupteur qui se trouve dans la poignée. Pour un service continu, on actionne en outre le bouton de blocage disposé sur le côté de l'interrupteur. Lorsqu'on désire annuler la position de service continu, on appuie à fond l'interrupteur, ce qui fait ressortir le bouton de blocage.

### Dispositif d'aspiration

Cette ponceuse vibrante possède un dispositif d'aspiration de poussière incorporé. La poussière produite lors du ponçage est aspirée à travers les ouvertures pratiquées dans le patin de ponçage et soufflée dans le sac à poussière.

### Montage du sac à poussière

Enlever le couvercle (9). Engager le sac à poussière (5) sur l'embout prévu à cet effet à la bride de la soufflante, en avançant la fermeture (4) depuis le côté poignée, et le serrer. La fermeture s'emboîte sous l'effet de la pression d'un ressort. Le sac à poussière peut être démonté, en tirant sur la pièce de préhension rapportée. Le sac à poussière doit être vidé dès que le débit d'aspiration diminue, fréquemment à la poussière de plâtre. A cet effet, retirer la pièce de serrage (6) dans le sens indiqué par la flèche et la remettre en place après avoir vidé le sac.

### Adaptateur pour raccordement de l'aspirateur (en option)

Cet adaptateur (8) permet, en particulier lors du ponçage de grandes surfaces, d'aspirer la poussière produite au moyen d'un aspirateur ordinaire.

Le montage et le démontage de cet adaptateur se fait de la même façon que pour le sac à poussière.

### Papier-émeri

Il suffit d'enfoncer le papier-émeri avec Velcro sur le patin de ponçage (3). Les forures du papier-émeri doivent être en face de celles du patin de ponçage, garantissant ainsi une aspiration optimale des poussières de ponçage.

Les papiers émeris avec perçage DIN compris dans notre ensemble d'accessoires ont non seulement une grande durée d'utilisation, mais garantissent en outre le bon emplacement de ce perçage.

### Remarque sur l'utilisation de papier émeri normal sur les ponceuses vibrantes avec système Velcro

Pour l'utilisation de papier émeri normal sur nos ponceuses vibrantes, les pièces livrées (12, 13, 14, 15) doivent être disposées sur le patin de ponçage de la façon indiquée par l'illustration.

Pour éviter un endommagement du revêtement Velcro, le papier émeri avec Velcro doit être appliqué contre le patin de ponçage avant de tendre le papier émeri.

### Montage du papier émeri

Pousser l'étrier de fixation vers le haut jusqu'à ce qu'il se libère et le pivoter vers le bas. Disposer le papier émeri sur le butée du patin de ponçage et refermer l'étrier de fixation. Pour ce faire l'étrier de fixation est à nouveau pivoté vers le haut et encliqueté dans le patin de ponçage. Faire passer le papier émeri autour du patin de ponçage, le disposer sous le deuxième étrier de fixation et l'y coincer. Veillez à ce que le papier émeri soit tendu de la façon la plus lisse possible.



## Travail avec la ponceuse vibrante

Vous obtiendrez les meilleurs résultats en ponçant avec l'appareil un passage après l'autre ; ce faisant, il est recommandé de recouvrir quelque peu un passage avec l'autre. Prenez d'abord un papier grossier, et ensuite de plus en plus finé jusqu'à ce que vous obteniez le résultat de ponçage désiré. Pour le travail, il suffit de guider la machine et d'appuyer légèrement. Il n'est pas recommandé d'appuyer trop fortement. Une pression trop importante réduit le nombre de courses et ainsi la puissance de ponçage. Il faut déjà enclencher la machine avant de la poser sur la pièce à travailler et l'arrêter seulement après l'avoir enlevée de cette dernière à la fin de l'opération (risque d'éraflures dues au ralentissement). L'aspiration permet de travailler sur des surfaces planes pratiquement sans poussière. De plus, l'aspiration de la poussière provoquée par le ponçage augmente la capacité de ponçage ainsi que la durée de vie du papier-émeri.

## Entretien et soins

Chaque outil est encrassé par la poussière et la saleté lors de travaux avec le bois. Un certain entretien est par conséquent indispensable. Il faut en particulier tenir toujours les ouvertures pour le refroidissement du moteur libres de poussière et de saleté. Avant l'expédition, toutes les pièces mobiles ont été suffisamment pourvues de graisse. La ponceuse vibrante ne nécessite pratiquement aucun entretien.

## Remplacement des brosses à charbon

Ce travail et tous les travaux d'entretien sont assurés par nos services de maintenance de façon rapide et compétente.

## Câbles de secteur

Des câbles secteur endommagés ne doivent pas être utilisés. Ils doivent être immédiatement remplacés.

Cette opération est extrêmement aisée grâce au câble secteur d'une nouvelle conception (10) à fermeture de sécurité rapide. Appuyer sur les deux boutons-poussoirs de verrouillage (11) et retirer le câble secteur (10) de la poignée. Introduire un nouveau câble secteur dans la poignée et l'enclencher. Des câbles secteur de différentes longueurs sont disponibles en tant qu'accessoires spéciaux.

**Utiliser les câbles secteur à fermeture de sécurité rapide uniquement dans le cas d'appareils électriques KRESS ! Ne pas essayer de faire fonctionner d'autres appareils électriques à l'aide de ces câbles !**

## Attention !

**Avant le commencement de toute opération d'entretien, débrancher la fiche mâle du secteur ou retirer le câble de secteur de l'appareil !**

## Important !

**Ne pas remettre la machine en marche avant de s'assurer que toutes les pièces soient correctement assemblées et vissées !**

## Informations relatives au bruit/aux vibrations

Valeurs de mesure déterminées selon NE 50144.

Niveau de pression acoustique : = 69,5<sup>+3</sup> dB (A)

Niveau de puissance acoustique : = 82,5<sup>+3</sup> dB (A)

Valeur d'émission spécifique

au lieu de travail : = 72,5<sup>+3</sup> dB (A)

Des mesures de protection acoustique doivent être prises pour l'utilisateur.

La valeur représentative de l'accélération s'élève à 2,5 m/s<sup>2</sup>.

## Protection de l'environnement

Kress reprend des machines retirées afin de les recycler de manière à protéger les ressources naturelles. Grâce à leur structure modulaire, les machines Kress peuvent être très facilement décomposées en corps de base recyclables. Cédez vos machines Kress retirées à des magasins ou envoyez-les directement à Kress.

Nous nous réservons le droit d'apporter des modifications en faveur du progrès technique.

## Accessoires en option

Papier émeri avec Velcro et perçement 228 x 115 mm  
Adaptateur pour raccordement à un aspirateur

## Conseils sur le papier émeri ; réglage du nombre de tours lors d'une exécution électronique

utilisation	grain	réglage électronique
dégrossissage de bois dur	60	max.
dégrossissage de bois tendre	80	max.
ponçage de vernis usagé	60	min.–moyen
ponçage de surfaces vernies	120	moyen
reprise de surfaces rabotées	80	max.
reprise de surfaces grossières	80	max.
dégrossissage en biseau et en rayonnement	60	moyen–max.
finition en biseau et en rayonnement	120	moyen–max.
finition de surfaces en bois déjà travaillées	120	max.
ponçage délicat de contreplaqué	120	moyen–max.
dégrossissage de mastic	80	min.–moyen
reprise de mastics	120	moyen
ponçage de tôles froissées	80	moyen–max.
dégrossissage de revêtement polyester	80	moyen–max.
dégrossissage de matières plastiques armées aux fibres de verre reprise	60	moyen
de matières plastiques armées aux fibres de verre	120	moyen
déroutillage de l'acier	80	moyen–max.

## Nederlands

- 1 In-uitschakelaar
- 2 Vastzetknop voor continu-gebruik
- 3 Klit-schuurvoet
- 4 Afsluiting voor de stofzak
- 5 Stofzak
- 6 Klemrand
- 7 Extra handgreep
- 8 Stofzuigeradapter (speciaal toebehoor)
- 9 Afsluitdeksel
- 10 Netkabel met Patent-Quick-sluiting
- 11 Vastzetknop

### TECHNISCHE GEGEVENS

6165 A

Opgenomen vermogen	280 Wat
Toerental onbelast	12 000/min.
Schuurbewegingen	24 000/min.
Trillingslag	3 mm
Afmeting schuurvoet	228 x 115 mm
Gewicht	ca. 2,0 kg

### Gebruik

De vlakschuurmachine is universeel inzetbaar voor het schuren van hout, lak, metaal en kunststoffen.

### Veiligheidsrichtlijnen en ongevalpreventie

Lees voor u de machine in bedrijf stelt de gebruiksaanwijzing helemaal door. Neem de **veiligheidsrichtlijnen** in deze gebruiksaanwijzing in acht alsook de algemene **veiligheidsvoorschriften voor elektrisch gereedschap** in het hierbij ingesloten boekje.

1. Trek voor alle manipulaties aan de machine eerst de steker uit.
2. Beschadigde netsnoeren mogen niet worden gebruikt. Ze moeten onmiddellijk vervangen worden.
3. Bij het werken met de vlakschuurmachine moet steeds voor bescherming van de ogen worden gezorgd (stofbril) !
4. Niet met losse lange haren en loshangende kleding werken !
5. Het apparaat vrijhouden van vocht wanneer in de buitenlucht gewerkt wordt.
6. Het apparaat buiten bereik van kinderen houden.
7. Bij lang achtereen gebruik is het dragen van gehoorbeschermers aan te bevelen. De uitblaasopening op de ventilatieflens moet met het meegeleverde deksel (9) afgesloten worden.
8. Bij omvangrijke schuurwerkzaamheden zonder afzuiging wordt het gebruik van een stofmasker aanbevolen.
9. Bij natslijpwerk moet de vlakschuurmachine via een scheidingstransformator in werking worden gesteld.
10. Geen asbesthoudend materiaal verwerken!
11. Stopcontacten in open lucht moeten door een verliesstroomschakelaar (FI-) beveiligd zijn.
12. Om de machine te markeren mag er niet in het huis geboord worden. Ze moeten onmiddellijk vervangen worden.

### Dubbele isolatie

Onze machines zijn in het belang van een zo groot mogelijke veiligheid in overeenstemming met de Europese voorschriften (EN-normen) geconstrueerd. Dubbel geïsoleerde machines dragen steeds het internationale symbool . Die machines moeten niet geaard worden. Een tweedradige snoer volstaat. De machines zijn ontstoord conform EN 55014.

### Motor

De sterke en beproefde universeelmotor maakt het gebruik van de machine gedurende lange tijd achtereen mogelijk. Zoals echter bij alle elektrische apparaten, dienen ook hier de onderhouds- en behandelingsvoorschriften met betrekking tot stof- en vuilverwijdering goed in acht te worden genomen.

### Inbedrijfstelling

Controleer voor de inbedrijfstelling of de netspanning met de gegevens op het typeplaatje van de machine overeenstemt.

### Schakelaar met vastzetknop voor langdurig gebruik

Door het indrukken van de schakelaar in de handgreep wordt de machine in bedrijf gesteld. Voor langdurig achtereen draaien moet de vastzetknop, die zich aan de zijkant van de schakelaar bevindt, worden ingedrukt. Om deze stand weer op te heffen moet de schakelaar worden doorgedrukt, waardoor de vaststelling weer uitspringt.

### Afzuiginrichting

Dit type bezit een ingebouwde stofafzuiging. De slijpstof wordt door de boringen in de schuurvoet afgezogen en in de stofzak geblazen.

### Montage van de stofzak

Deksel (9) afnemen. De stofzak (5) met sluiting (4) vanaf de greepzijde opschuiven op de ventilatieflens en aandrukken. De sluiting komt door veerdruk tot stand. Door het trekken van de aangespoten greep kan de stofzak worden verwijderd. Wanneer de afzuigcapaciteit onvoldoende is moet de stofzak geleidigd worden. Bij gipsstof e.d. is dat veelvuldiger noodzakelijk. Het ledigen geschiedt door de klemstrip (6) in de pijlrichting af te trekken en na het ledigen weer op te schuiven.

### Adapter voor stofzuigeraansluiting (speciaal toebehoor)

De adapter (8) maakt, vooral bij het bewerken van grote vlakken, de afzuiging van het slijpstof met gebruik van een in de handel gebruikelijke stofzuiger mogelijk. Montage en demontage van de adapter geschiedt op dezelfde manier als bij de stofzak.

### Schuurpapier

De klit-schuurpapier wordt eenvoudig op de schuurvoet (3) gedrukt. De gaten van de schuurpapier moeten met die van de schuurvoet overeenstemmen. Alleen dan kan een storingvrij afzuigen van het afslijpsel gegarandeerd worden.

Het schuurpapier met DIN-gaten uit ons toebehoor-assortiment heeft niet alleen een zeer lange standtijd, het garandeert ook het precies zitten van de gaten.

### Tip voor toepassing van normal schuurpapier op de vlakschuurmachine met klitsysteem

Voor het gebruik van normaal schuurpapier op onze vlakschuurmachines moeten de bijgevoegde onderdelen (12, 13, 14, 15), zoals in de tekening afgebeeld, op de schuurvoet gemonteerd worden.

Ter voorkoming van beschadigingen van de klit-laag moet voor het opspannen van het schuurpapier het bijgevoegde klit-schuurpapier op de schuurvoet gedrukt worden.

### Inspannen van het schuurpapier

Spanbeugel omhoogdrukken tot hij losklikt en naar onderen zwenken. Schuurpapier tegen de aanslag van de schuurvoet leggen en spanbeugel weer sluiten. Daarvoor wordt de spanbeugel weer naar boven gedraaid en op de schuurvoet vastgeklikt. Schuurpapier om de schuurvoet leggen, onder de tweede spanbeugel leggen en vastklemmen. Let u erop, dat het schuurpapier zo glad mogelijk gespannen is.

## Het werken met de vlakschuurmachine

De beste resultaten bereikt u als u met de schuurmachine baan voor baan bewerkt. Daarbij is het aanbevelenswaardig om de ene baan met de andere enigszins te overlappen. Neem eerst grof papier en geleidelijk papier met fijnere korrel, totdat het gewenste schuurresultaat bereikt is. Gedurende het werk dient u de machine slechts te geleiden en licht aan te drukken. Stevig aandrukken moet worden afgeraden. En grote werkdruk verlaagt namelijk het aantal toeren en daarmee ook de schuurcapaciteit. De machine moet vóór het opzetten op het werkstuk al ingeschakeld zijn en pas weer uitgeschakeld worden na het afnemen van het werkstuk (krassen tengevolge van het uitlopen).

De afzuiging maakt een praktisch stofvrije bewerking op rechte vlakken mogelijk. Bovendien verhoogt de afzuiging van het schuurstof het schuurvermogen en de levensduur van het schuurpapier.

## Onderhoud en behandeling

Elk apparaat wordt bij de bewerking van hout door stof en vuil verontreinigd. Een weinig onderhoud is daarom onontbeerlijk. Houdt u, in het bijzonder de ventilatie-openingen van de motor altijd vrij van stof en vuil.

Voor het verlaten van de fabriek zijn alle beweegbare delen voldoende van smeermiddel voorzien. De vlakschuurmachine heeft verder praktisch geen onderhoud nodig.

## Vervangen van de koolborstels

Dit werk en alle verdere service-werkzaamheden voeren onze service-werkplaatsen snel en vakkundig uit.

## Netsnoer

Beschadigde netsnoeren mogen niet gebruikt worden. Ze moeten onmiddellijk vervangen worden.

Dat is dankzij het nieuwe soor netsnoer (10) met gepatenteerde Quick-sluiting heel eenvoudig mogelijk. De beide vergrendelingstoetsen (11) indrukken en netsnoer (10) uit de handgreep trekken. Nieuw netsnoer in de handgreep steken en vastklikken. Netsnoeren van verschillende lengten zijn als speciale accessoires verkrijgbaar.

**Netsnoer met gepatenteerde Quick-sluiting alleen voor elektrisch gereedschap van KRESS gebruiken! Probeer niet, andere elektrische apparaten daarmee aan te sluiten!**

## Waarschuwing!

**Voor begin van alle onderhoudswerkzaamheden de stekker uit de contactdoos trekken of de netkabel uit het apparaat halen!**

## Belangrijk!

**De machine pas weer laten draaien als alle onderdelen op de juiste wijze gemonteerd en bevestigd zijn!**

## Gegevens over lawaai/vibratie

Meetwaarden overeenkomstig EN 50144 berekend.

Geluidsdrukniveau: = 69,5<sup>+3</sup> dB (A)

Geluidsvermogeniveau: = 82,5<sup>+3</sup> dB (A)

Emissiewaarde met betrekking

tot de arbeidsplaats: = 72,5<sup>+3</sup> dB (A)

Er zijn preventiemaatregelen nodig ter bescherming van het gehoor van de bediener.

De gemeten versnelling bedraagt gemiddeld 2,5 m/s<sup>2</sup>.

## Milieubescherming

Kress neemt uitgediende machines terug voor grondstofsparende recycling. Dank zij hun modulaire constructiewijze kunnen Kress-machines makkelijk in opnieuw bruikbare grondstoffen uit elkaar genomen worden. Geef uw uitgediende Kress-machine in de handelszaak af of stuur ze direct terug naar Kress.

Wij behouden ons wijzigingen voor die de technische verbetering dienen

## Speciaal toebehoor

Klit-schuurpapier met gaten 228 x 115 mm

Afzuigadapter voor stofzuigeraansluiting

## Schuurpapier-advies, toerental-instelling bij electronic-uitvoering

Gebruik	korrel	electronic-instelling
Voorschuren van hardhout	60	max.
Voorschuren van zacht hout	80	max.
Oude lak afschuren	60	min.–middel
Bijschuren van gelakte vlakken	120	middel
Nabewerken van geschaafde vlakken	80	max.
Nabewerken van grof schuurwerk	80	max.
Afkantingen en stralen voorschuren	60	middel–max.
Afkantingen en stralen afschuren	120	middel–max.
Afschuren van voorberewkte houten vlakken	120	max.
Fijn schuren van fineerlagen	120	middel–max.
Voorschuren van plamuur	80	min.–middel
Naschuren van plamuur	120	middel
Schuren van blikshade	80	middel–max.
Polyster plamuur, grof schuren	80	middel–max.
Grof schuren van met glasvezel versterkte kunststoffen	60	middel
Naslijpen van met glasvezel versterkte kunststoffen	120	middel
Staalontroesten	80	middel–max.

- 1 Interruttore
- 2 Botone d'arresto per funzionamento continuo
- 3 Pattino con fissaggio a strappo
- 4 Tappo del sacchetto della polvere
- 5 Sacchetto della polvere
- 6 Pezzo di fissaggio
- 7 Impugnatura supplementare
- 8 Adattatore per aspirapolvere (accessorio speciale)
- 9 Coperchio
- 10 Cavo di alimentazione con chiusura rapida brevettata
- 11 Interruttore di bloccaggio

## DATI TECNICI 6165 A

Potenza assorbita watt	280
Frequenza di oscillazioni a vuoto/min.	12 000
Numero di elevazioni a vuoto/min.	24 000
Cerchio oscillatorio $\varnothing$ mm	3
Carta smeriglio mm	228 x 115
Peso ca. kg	2,0

## Impiego

La vibro-rettificatrice può essere impiegata universalmente per smerigliare legno, vernici, metalli e materiali in plastica.

## Indicazioni di sicurezza e prevenzione degli infortuni

Prima di mettere in funzione la macchina si prega di leggere attentamente le istruzioni per l'uso, di seguire le **indicazioni di sicurezza** presenti in queste istruzioni e le generali **indicazioni di sicurezza per utensili elettrici** del manuale allegato.

1. **Estraete la spina prima di ogni manipolazione dell'apparecchio.**
2. **I cavi di alimentazione danneggiati non devono essere più utilizzati. Si devono sostituire immediatamente.**
3. **Lavorando con la vibro-rettificatrice bisogna sempre mettere gli occhiali di protezione!**
4. **Non lavorare con i capelli o i vestiti sciolti!**
5. **Lavorando all'aperto, evitate che l'apparecchio si bagni.**
6. **Tenete l'apparecchio lontano dai bambini!**
7. **Lavorando più tempo senza aspirazione, si consiglia di portare una maschera di respirazione. Il foro di scarico sulla flangia del mantice deve essere chiuso con il tappo (9) allegato.**
8. **Nei lavori di lunga durata si raccomanda di mettere le cuffie paraorecchie.**
9. **Nei lavori di rettifica a umido la vibro-rettificatrice deve essere azionata attraverso un trasformatore separatore.**
10. **Non lavorare alcun materiale contenente amianto!**
11. **Le prese di corrente esterne devono essere protette mediante interruttore di sicurezza per correnti di guasto.**
12. **Per contrassegnare l'apparecchio non deve essere forata la carcassa. L'isolamento di protezione viene escluso. Utilizzare etichette autoadesive.**

## Isolazione doppia

I nostri apparecchi sono costruiti per offrire all'utente la massima sicurezza in conformità alle prescrizioni europee (norma EN). Macchine dotate di isolamento doppia sono sempre munite del simbolo internazionale . Non è necessario mettere a massa le macchine. Un cavo bipolare è sufficiente. Le macchine sono schermate contro i radiodisturbi in conformità alle direttive EN 55014.

## Motore

Il potente e provato motore universale sopporta anche un uso continuato dell'apparecchio. Come per tutti gli utensili elettrici bisogna però osservare anche qui le disposizioni di assistenza e di manutenzione per quanto riguarda la pulizia da polveri e sporco.

## Messa in funzione

Prima della messa in funzione controllare se la tensione della rete domestica corrisponde a quella riportata sulla targhetta della macchina.

## Interruttore con botone d'arresto per funzionamento continuo

Premendo l'interruttore nel manico, la macchina viene messa in moto. Per il funzionamento continuativo si preme anche il botone d'arresto accanto all'interruttore. Per togliere il servizio continuato bisogna schiacciare l'interruttore fino in fondo, facendo scattare così il botone d'arresto.

## Aspiratore

Questa vibro-rettificatrice dispone di un aspirapolvere integrato. La polvere abrasiva viene aspirata attraverso i fori nel pattino e quindi soffiata nel sacchetto della polvere.

## Montaggio del sacchetto della polvere

Togliere il coperchio (9). Inserire il sacchetto della polvere (5) con il tappo (4) dal lato del manico nell'alloggio sulla flangia del mantice e premere. Il blocco ingrana per pressione della molla. Tirando il manico appuntito, si può togliere il sacchetto della polvere. Quando la potenza aspiratrice diminuisce, bisogna svuotare il sacchetto, con polvere da gesso anche più frequentemente. A tale scopo si tira via il pezzo di fissaggio (6) in direzione della freccia, rimettendolo quando il sacchetto è vuoto.

## Adattatore per l'attacco dell'aspirapolvere (accessorio speciale)

L'adattatore (8) permette di aspirare la polvere abrasiva utilizzando un aspirapolvere reperibile in commercio, in particolare nel caso di lavori su superfici ampie. L'adattatore viene montato e smontato nello stesso modo del sacchetto della polvere.

## Carta smeriglio

Questa carta smeriglio con fissaggio a strappo viene semplicemente premuta sul pattino (3). I fori della carta smeriglio devono combaciare con quelli del pattino. Solo in questo modo è assicurata l'aspirazione senza inconvenienti della polvere di rettifica.

Le carte smeriglio con perforazione conforme alle norme DIN, presenti nel nostro programma di accessori, non solo dispongono di una durata estremamente elevata, ma garantiscono anche un'esatta permanenza in sede della perforazione.

## Note per l'utilizzo di normale carta smeriglio unitamente alla vibro-rettificatrice con fissaggio a strappo

Per questo scopo è necessario montare le parti fornite in dotazione (12, 13, 14, 15), come mostrato nel disegno, sul pattino.

Per evitare danni dello strato di rivestimento del fissaggio a stropio bisogna, prima di far aderire la carta smeriglio normale, premervi contro la carta smeriglio fornita in dotazione.

## Montaggio della carta smeriglio

Premere verso l'alto la staffa di fissaggio fino alla sua fuoriuscita e abbassarla. Mettere la carta smeriglio sull'arresto del pattino e richiudere la staffa di fissaggio. Per questo scopo la staffa di fissaggio viene rialzata e fatta scattare in posizione sul pattino. Avvolgere la carta smeriglio intorno al pattino, farla passare sotto la seconda staffa di fissaggio e serrarla. Fare attenzione che la carta smeriglio aderisca in maniera possibilmente liscia.

### Lavorare con la vibro-rettificatrice

Il miglior risultato di rettifica lo potrete ottenere, rettificando con la vibro-rettificatrice una pista dopo l'altra. Si consiglia di coprire un poco le piste l'una con l'altra. Usate prima della carta grossa, e poi, poco della carta più fine, fino a raggiungere il risultato desiderato. Rettificando, basta guidare la macchina premendola leggermente. Non è consigliabile esercitare una pressione più forte. Forte pressione riduce il numero delle oscillazioni verticali e con ciò la potenza di rettifica. Si raccomanda di inserire la macchina prima di appoggiarla sul pezzo in lavorazione, e di spegnerla solo quando a lavorazione ultimata essa è stata già allontanata dal pezzo (rischio di graffiature). L'aspirazione consente di lavorare praticamente senza polvere sulla superfici piane. Inoltre l'aspirazione della polvere abrasiva aumenta la potenza di rettifica e la durata della carta smeriglio.

### Cura e manutenzione

Ogni utensile per lavorare il legno viene attaccato da polveri e sporco. Una certa cura è perciò indispensabile. Proteggete dalle polveri e dallo sporco in particolare le aperture necessarie al raffreddamento del motore. Prima della consegna tutte le parti mobili sono state sufficientemente lubrificate con grasso. La vibro-rettificatrice non richiede in pratica alcuna manutenzione.

### Sostituzione delle spazzole di carbone

Il nostro servizio dopo la vendita esegue in modo rapido e professionale sia questa che tutte le eventuali operazioni di servizio necessarie.

### Cavo di alimentazione

Non impiegare cavi di alimentazione danneggiati. Essi devono essere sostituiti immediatamente.

Grazie al nuovo cavo di allacciamento (10) provvisto di chiusura rapida brevettata è possibile realizzare la sostituzione nella maniera più semplice. Premere entrambi i tasti di sbloccaggio (11) ed estrarre il cavo di alimentazione (10) dall'impugnatura. Inserire un nuovo cavo di alimentazione nell'impugnatura e innestare in posizione. I cavi di alimentazione sono disponibili in diverse lunghezze come accessorio speciale.

**Impiegare i cavi di alimentazione con chiusura rapida brevettata solo per gli apparecchi elettrici KRESS! Non cercare di mettere in funzione con questi altri apparecchi elettrici!**

### Attenzione!

**Prima di ogni operazione di manutenzione estrarre la spina di alimentazione oppure staccare il cavo di alimentazione dall'apparecchio!**

### Importante!

**Fare ripartire la macchina solo quando tutte le parti sono riavvitate a dovere!**

### Informazioni relative a rumorosità/vibrazioni

Valori misurati determinati secondo la EN 50144.

Livello di pressione sonora: = 69,5<sup>+3</sup> dB (A)

Livello di potenza sonora: = 82,5<sup>+3</sup> dB (A)

Valore emesso riferito

al posto di lavoro: = 72,5<sup>+3</sup> dB (A)

È indispensabile proteggere l'operatore con un'adeguata schermatura acustica.

L'accelerazione rilevata corrisponde di solito a 2,5 m/s<sup>2</sup>.

### Protezione dell'ambiente

La Kress riprende indietro le macchine ormai in disuso e provvede al loro riciclaggio. Grazie alla loro struttura modulare le macchine Kress possono essere facilmente scomposte nei loro elementi riutilizzabili. Le macchine Kress ormai in disuso possono essere consegnate al rivenditore di fiducia oppure spedite direttamente alla Kress.

Con riserva di modifiche dovute al progresso tecnico.

### Accessori speciali

Carta smeriglio con fissaggio a strappo con perforazione 228 x 115 mm

Adattatore per l'attacco dell'aspirapolvere

### Carta abrasiva raccomandata, regolazione del numero di giri nella versione elettronica

Utilizzo	Grano	Regolazione elettronica
Rettifica di sgrosso di legno duro	60	max.
Rettifica di sgrosso di legno morbido	80	max.
Molatura della vernice vecchia	60	min.–media
Affilatura di superfici verniciate	120	media
Rifinitura di superfici piallate	80	max.
Rifinitura di superfici molate (in grosso)	80	max.
Rettifica di sgrosso di smussi e raggi	60	media–max.
Rettifica di finitura di smussi e raggi	120	media–max.
Rettifica di finitura di superfici in legno semilavorate	120	max.
Microfinitura di impiallaccature	120	media–max.
Rettifica di sgrosso di stucchi	80	min.–media
Rettifica di ripassatura di stucchi	120	media
Affilatura di ritagli di lamiera	80	media–max.
Molatura in grosso di stucchi in poliestere	80	media–max.
Molatura in grosso di resine rinforzate con fibra di vetro	60	media
Rettifica di ripassatura di resine rinforzate con fibra di vetro	120	media
Disossidazione dell'acciaio	80	media–max.

- 1 Conmutador de arranque-parada
- 2 Botón de retención para servicio permanente
- 3 Zapata adhesiva
- 4 Cierre para el saco de recogida de polvo
- 5 Saco de recogida de polvo
- 6 Abrazadera
- 7 Asidero auxiliar
- 8 Adaptador para aspirador (accesorio especial)
- 9 Tapa de cierre
- 10 Cable de alimentación con cierre rápido patente
- 11 Interruptor de bloqueo

## DATOS TÉCNICOS

6165 A

Potencia absorbida (vatios)	280
Oscilaciones/min. en régimen de vacío	12 000
Carreras/min. en régimen de vacío	24 000
Diámetro del círculo de oscilación (mm)	2
Papel de lija (mm)	38 x 115
Peso aproximado (kg)	2,0

## Aplicación

La lijadora oscilante es universalmente aplicable para lijar madera, pintura, metales, materiales sintéticos.

## Normas de seguridad y medidas para la prevención de accidentes

Lea detenidamente el manual de instrucciones antes de poner en servicio la máquina, siga **las normas de seguridad** de estas instrucciones y las **normas de seguridad** generales para herramientas eléctricas que encontrará en el folleto adjunto.

1. **Desenchufe el cable de alimentación de la toma de corriente antes de realizar cualquier trabajo en la máquina.**
2. **No utilice cables de red defectuosos. Éstos deben sustituir de inmediato.**
3. **Utilice siempre gafas de protección para trabajar con la máquina.**
4. **Trabaje siempre con el cabello recogido y utilice ropa ajustada.**
5. **Proteja la máquina de la humedad si trabaja al aire libre.**
6. **No permita que los niños jueguen con la máquina.**
7. **Para lijar durante largo tiempo sin dispositivo de aspiración se recomienda usar una máscara respiratoria. No se olvide de cerrar la boca de evacuación que hay en la brida del ventilador con la tapa (9) que se suministra.**
8. **Proteja los oídos si va a trabajar durante largo tiempo.**
9. **Para lijar con agua es imprescindible conectar la máquina a un transformador de aislamiento.**
10. **No mecanice ningún material que contenga amianto.**
11. **Las clavijas de enchufe exteriores deben estar protegidas con un interruptor de corriente de fallo.**
12. **No taladre la carcasa de la máquina para identificarla. Se puenteará el aislamiento de protección. Utilice etiquetas adhesivas.**

## Doble aislamiento

Nuestros equipos están contruidos para garantizar la seguridad máxima posible del usuario, de conformidad con las prescripciones europeas (normas EN). Las máquinas con doble aislamiento llevan siempre el símbolo internacional . No es necesario poner a tierra las máquinas. Un cable de dos hilos es suficiente. Las máquinas están antiparasitadas según EN 55014.

## Motor

Al potente y eficaz motor universal no le molesta que la máquina esté funcionando en servicio permanente. Sin embargo, al igual que con cualquier herramienta eléctrica, es fundamental observar las instrucciones de cuidado y mantenimiento necesarias para tener una máquina libre de polvo y suciedad.

## Puesta en servicio

Antes de la puesta en servicio compruebe si la tensión de la red coincide con la especificada en la placa de características del aparato.

## Conmutador con botón de retención para servicio permanente

La máquina se enciende pulsando el conmutador que hay en el asidero. El servicio permanente se selecciona oprimiendo el botón situado al lado del conmutador. Para suprimirlo basta con volver a pulsar a fondo el conmutador hasta que el botón lateral salte automáticamente.

## Dispositivo de aspiración

Esta lijadora oscilante está equipada con un dispositivo de aspiración de polvo. El polvo es aspirado por los orificios que hay en la zapata y desde allí pasa al saco de recogida.

## Montar el saco de recogida de polvo

Desmunte la tapa de cierre (9). Coloque el saco (5) con el cierre (4) en el alojamiento que hay en la brida del ventilador y presiónelo desde el lado del asidero. El cierre se encaja por presión de resorte. El saco se desmonta tirando de la pieza extruida. Vacíe el saco cuando la potencia de aspiración empiece a disminuir; vacíelo con más frecuencia si contiene polvo de yeso. Para hacerlo, quite la abrazadera (6) en el sentido que marca la flecha y colóquela de nuevo una vez finalizada la operación.

## Adaptador para conectar un aspirador (accesorio especial)

El adaptador (8) permite conectar un aspirador de tipo corriente para absorber el polvo, sobre todo cuando se lijan grandes superficies.

El adaptador se monta y se desmonta del mismo modo que el saco de recogida de polvo.

## Papel de lija

El papel de lija adhesivo se coloca simplemente sobre la zapata (3). Para garantizar la aspiración correcta del polvo es fundamental que el agujero de la lija coincida con los agujeros de la zapata.

Los papeles de lija con agujeros normalizados que se incluyen en nuestro programa de accesorios no sólo tienen un alto grado de resistencia sino que, además, garantizan un asiento exacto del agujero.

## Observaciones para el uso de papeles de lija normales en las lijadoras oscilantes con sistema adhesivo

Para poder utilizar papeles de lija normales en nuestras lijadoras oscilantes es imprescindible montar en la zapata las piezas suministradas (12, 13, 14, 15), tal y como se indica en la figura.

Para evitar daños en el forro adhesivo hay que pegar en la zapata el papel adhesivo que se suministra antes de tensar el otro papel.

## Tensar el papel de lija

Levante el estribo de sujeción hasta que se desencaje y, después, gírelo hacia abajo. Coloque la lija en el tope de la zapata y cierre el estribo. Para hacerlo, levántelo y encajele en la zapata. Coloque la lija alrededor de la zapata, debajo del otro estribo de sujeción, y aprisionelo. Asegúrese de que el papel queda bien tenso.

### Trabajar con la lijadora oscilante

Los mejores resultados se obtienen lijando una fila detrás de otra, aunque es aconsejable cubrirlas siempre un poco con la anterior. Utilice primero papel de lija grueso, cambiando paulatinamente a papel más fino hasta obtener los resultados esperados. Trabaje con la máquina guiándola suavemente, sin apretar demasiado. La presión excesiva no es recomendable pues reduce el número de carreras y, por lo tanto, la capacidad de lijado. Encienda la máquina antes de colocarla en la pieza y no la apague hasta haberla separado de la misma, para evitar que se formen rayones. El dispositivo de aspiración permite trabajar sin polvo en superficies planas. Además, la aspiración del polvo aumenta la capacidad de lijado y prolonga la vida útil de la máquina.

### Cuidado y mantenimiento

Cualquier herramienta se ensucia al trabajar la madera. Por este motivo resulta inevitable limpiar la máquina periódicamente. Mantenga siempre libres de polvo y suciedad los orificios necesarios para la refrigeración del motor. Antes de salir de fábrica la máquina fue provista de suficiente lubricación. Además, la lijadora oscilante prácticamente no requiere mantenimiento alguno.

### Cambiar las escobillas

Tanto esta tarea como todos los demás trabajos de asistencia técnica son realizados con rapidez y profesionalidad por nuestros centros postventa.

### Cable de alimentación

No use cables de alimentación dañados. Éstos deben ser inmediatamente reemplazados.

Gracias al nuevo cable de alimentación (10) con cierre rápido de estribo es una tarea fácil de realizar. Presione ambos pulsadores de bloqueo (11) y retire el cable de alimentación (10) del asidero. Introduzca el nuevo cable de alimentación en el asidero y encajelo. Es posible disponer de cables con diferentes longitudes como accesorios especiales.

**Utilice el cable de alimentación con cierre rápido para herramientas eléctricas KRESS. No intente aplicarlo a otras herramientas eléctricas.**

### ¡Importante!

**¡Antes del comienzo de los trabajos de mantenimiento, desconecte el enchufe con la red o retire el cable de alimentación del aparato!**

### ¡Importante!

**¡No ponga la máquina en marcha hasta que no estén atornilladas correctamente todas las piezas!**

### Emisión de ruido/vibraciones

Valores de medición según EN 50144.

Nivel de presión acústica: = 69,5<sup>+3</sup> dB (A)

Nivel de potencia acústica: = 82,5<sup>+3</sup> dB (A)

Valor de emisión en el puesto de trabajo: = 72,5<sup>+3</sup> dB (A)

El operario deberá tomar las medidas de protección anti-ruido necesarias.

La aceleración calculada es de 2,5 m/s<sup>2</sup>.

### Protección del medio ambiente

Vd. puede devolver a Kress las máquinas que ya no utilice para el reciclaje ahorrador de recursos. Gracias a la estructura modular, las máquinas Kress se desarmarán fácilmente para separar los materiales reutilizables. Entregue su máquina Kress en desuso al comercio especializado o envíela directamente a Kress.

Reservados los derechos a introducir modificaciones técnicas al servicio del desarrollo.

### Accesorios especiales

Papel de lija adhesivo con agujero de 228 x 115 mm  
Adaptador para conectar un aspirador de tipo corriente

### Papel de lija recomendado, ajuste de la velocidad en el modelo con regulación electrónica

Aplicación	Grano	Ajuste del sistema electrónico
Prelijado de madera dura	60	max.
Prelijado de madera blanda	80	max.
Lijado de barniz viejo	60	de min. a medio
Lijado de superficies barnizadas	120	medio
Repaso de superficies cepilladas	80	max.
Repaso de lijado basto	80	max.
Prelijado de biseses y radios	60	de medio a max.
Lijado final de biseses y radios	120	de medio a max.
Lijado final de maderas prelijadas	120	max.
Lijado fino de chapas de madera	120	de medio a max.
Prelijado de masillas	80	de min. a medio
Repaso de masillas	120	medio
Lijado de daños de chapa	80	de medio a max.
Lijado basto de espátulas de poliéster	80	de medio a max.
Lijado basto de plásticos reforzados con fibra de vidrio	60	medio
Repaso de plásticos reforzados con fibra de vidrio	120	medio
Desherrumbrado de acero	80	de medio a max.

- 1 Till-från-kontakt
- 2 Låsknapp för ständig drift
- 3 Självhäftande slippplatta
- 4 Lås för dammsäck
- 5 Dammsäck
- 6 Fästdel
- 7 Extra handtag
- 8 Dammsugaradapter (specialtillbehör)
- 9 Locket
- 10 Nätkabel med patent-quick-låsning
- 11 Låstangent

TEKNISKA DATA	6165 A
Ineffekt watt	280
Tomgångsfrekvens/min.	12 000
Slag vid tomgång/min.	24 000
Excenterörrörelse Ø mm	3
Slippapper mm	228 x 115
Vikt ca. kg	2,0

### Användning

Den oscillerande slipmaskinen kan användas universiellt för slipning av trä, lack, metall och plastmaterial.

### Säkerhetsanvisningar och olycksfallsskydd

Innan maskinen tas i drift skall hela driftsinstruktionen läsas igenom. Följ **säkerhetsanvisningarna** i instruktionen samt de allmänna **säkerhetsanvisningarna för el-verktyg** i bifogat häfte.

1. **Drag före alla arbeten på maskinen ur stickkontakten ur väggtaget.**
2. **Skadade el-kablar får inte användas. De skall omedelbart bytas ut.**
3. **Vid arbeten med den oscillerande slipmaskinen skall ögonskydd alltid användas (skyddsglasögon)!**
4. **Arbeta inte med utsläppt hår och löst sittande klädsel!**
5. **Skydda maskinen från väta vid arbeten utomhus.**
6. **Förvara maskinen oåtkomligt för barn!**
7. **Vid omfattande sliparbeten utan utslagning rekommenderar vi användning av andningsmask. Utblåsningsöppningen på fläktflänsen skall stängas med det medlevererade locket (9).**
8. **Vid arbeten som tar längre tid rekommenderas användning av hörselskydd.**
9. **Vid våtsliparbeten skall den oscillerande slipmaskinen drivas via en isoleringstransformator.**
10. **Bearbeta inte asbesthaltigt material!**
11. **Stickkontakter utomhus måste vara säkrade över en läckström-skyddskontakt (FI-).**
12. **För att märka maskinen får man inte borra i höljet. Skyddsisoleringen överbryggs. Använd klistretiketter.**

### Dubbel isolering

För att ge användaren största möjliga säkerhet är våra maskiner byggda enligt de europeiska bestämmelserna (EN-normer). Dubbelt isolerade maskiner är alltid märkta med det internationella märket . Maskinerna behöver inte jordas. En kabel med två ledare räcker. Maskinerna är radioavstörda enligt EN 55014.

### Motor

Den starka och provade universal-motorn har inte något emot en ständig användning av maskinen. Även här, som för alla el-verktyg, skall bestämmelserna för skötsel och underhåll med avseende på rengöring från damm och smuts beaktas.

### Idrifttagande

Kontrollera innan idrifttagandet om nätspänningen överensstämmer med uppgiften på apparatens typskylt.

### Kontakt med låsknapp för ständig drift

Genom tryckning på kontakten i handtaget tillkopplas maskinen. För ständig drift skall dessutom låsknappen bredvid kontakten tryckas in. För upplåsning av ständig drift, skall kontakten tryckas in helt, varvid låsknappen hoppar ut igen.

### Utsugningsanordning

Den oscillerande slipmaskin har en inbyggd dammsugning. Slipdamm sugs ut genom hålen i slippplattan och blåses in i dammsäcken.

### Montering av dammsäcken

Tag av locket (9). Skjut på dammsäcken (5) med låset (4) från handtagssidan på upptagningen på fläktflänsen och tryck fast. Låset hakar i med fjädertryck. Genom dragning i handtaget kan dammsäcken tas av. När sugeffekten minskar skall dammsäcken tömmas, vid gipsdamm ofta. Därtill dras fästdelen (6) av i pilens riktning och skjuts på igen efter tömning.

### Adapter för dammsugaranslutning (specialtillbehör)

Adapter (8) möjliggör, särskilt vid arbeten på stora ytor, utslagning av slipdamm med hjälp av en dammsugare. Adaptersnön monterar och demonteras på samma sätt som dammsäcken.

### Slippapper

Det självhäftande slippapperet trycks helt enkelt fast på slippplattan (3). Slippapperets hål måste överensstämma med slippplattans hål. Endast då är en störningsfri utslagning av slipdamm säkerställd. Slippapperen med DIN-hål från vårt tillbehörsprogram har inte enbart en mycket hög hållfasthet, de säkerställer även rätt placering av hålen.

### Anvisning för användning av normala slippapper på den oscillerande slipmaskinen med självhäftande system

För användning av normala slippapper på våra oscillerande slipmaskiner måste de medlevererade delarna (12, 13, 14, 15) monteras på slipskon enligt ritningen. För att undvika skador på häftbelaget skall det medlevererade självhäftande slippapperet tryckas fast på slipskon innan slippapperet fästes.

### Inspänning av slippapper

Tryck upp spännbygeln, tills den hakar ur och sväng den nedåt. Lägg slippapperet på slippplattans anslag och stäng spännbygeln igen. Därtill svängs spännbygeln uppåt och hakas i på slippplattan igen. Lägg slippapper kring slipskon, under den andra spännbygeln och kläm fast det. Se till att slippapperet är spänt så plant som möjligt.

### Arbete med den oscillerande slipmaskinen

Det bästa slipresultatet fås, om en bana åt gången slipas med den oscillerande slipmaskinen. Därvid är det lämpligt att slipa något in på banan som slipats tidigare när nästa slipas. Börja med grovt papper och byt efter hand till finare papper tills önskat slipresultat har nåtts. Under arbete skall maskinen endast föras och lätt tryckas mot. Hård mottryckning rekommenderas inte. Högt arbetstryck reducerar slagen och därmed slipeffekten.

Maskinen bör vara tillkopplad innan den sätts mot arbetsstycket och fränkopplas först när de tagits bort från arbetsstycket efter bearbetning (slipspar när maskinen löper ut). Utsugningen möjliggör ett nästan dammfritt arbete på plana ytor. Dessutom förhöjer utslagningen av slipdamm slipeffekten och livslängden på slippapperet.



## Skötsel och underhåll

Alla verktyg smutsas ned av damm och smuts vid arbete med trä. En viss skötsel är därför absolut nödvändig. Håll särskilt öppningarna som erfordras för kylning av motorn fria från damm och smuts. Innan maskinen lämnade fabriken har alla rörliga delar smorts med tillräckligt med fett. Den oscillerande slipmaskinen är i stort sett underhållsfri.

## Byte av kolborstar

Detta arbete och ytterligare servicearbeten utför våra serviceställen snabbt och sakkunnigt.

## EI-kabel

Skadade nätkablar får inte användas. De skall bytas ut omedelbart.

Det är tack vare den nya nätkabeln (10) med Patent-Quick-lås möjligt på ett enkelt sätt. Tryck ned de två låstangenterna (11) och drag ut nätkabeln (10) ur handtaget. För in en ny nätkabel i handtaget och se till att den hakar i. Nätkablar kan erhållas i olika längder.

**Använd endast nätkablar med Patent-Quick-lås för KRESS-elverktyg! Försök inte att driva andra elverktyg med dem!**

## Varning!

**Innan underhållsarbetena påbörjas skall nätkontakten dras ut eller nätkabeln tas bort från apparaten!**

## Viktigt!

**Tillkoppla maskinen igen först när alla delar är riktigt förskruvade med varandra!**

## Buller-/vibrationsinformation

Mätvärden uppmätta enligt EN 50144.

Ljudtrycksnivå: = 69,5<sup>+3</sup> dB (A)

Ljudeffektsnivå: = 82,5<sup>+3</sup> dB (A)

Emissionsvärde på

arbetsplatsen: = 72,5<sup>+3</sup> dB (A)

Användaren skall vidta bullerskyddande åtgärder.

Den uppskattade accelerationen uppgår normalt 2,5 m/s<sup>2</sup>.

## Miljövård

Kress tar tillbaka skrotade maskiner för en resursskonande återvinning. Genom den modulära konstruktionen kan Kress-maskinerna mycket enkelt delas upp i de återanvändningsbara ämnena. Lämna tillbaka skrotade Kress-maskiner till affären eller skicka in dem till Kress.

Vi förbehåller oss rätten till ändringar som tjänar teknisk utveckling.

## Specialtillbehör

Självhäftande slippapper med hål 228 x 115 mm

Utsugningsadapter för dammsugaranslutning

## Rekommendation för slippapper, varvtalsinställning vid elektronik-utförande

Användning	Kornstorlek	Elektronikinställning
Förslipning av hårt trä	60	max.
Förslipning av mjukt trä	80	max.
Avslipning av gammal lack	60	min. till medel
Slipning av lackerade ytor	120	medel
Efterarbete av hyvlade ytor	80	max.
Efterarbete av grovslipning	80	max.
Förslipning av avfasningar och radier	60	medel till max.
Färdigslipning av avfasningar och radier	120	medel till max.
Färdigslipning av förarbetade träytor	120	max.
Finslipning av faner	120	medel till max.
Förslipning av spackelfärg	80	min. till medel
Efterslipning av spackelfärg	120	medel
Slipning av plåtskador	80	medel till max.
Polyesterspackel, grovslipning	80	medel till max.
Grovslipning av glasfiber-förstärkt plast	60	medel
Efterslipning av glasfiber-förstärkt plast	120	medel
Bortslipning av rost från stål	80	medel till max.

- 1 Tænd-sluk-afbryder
- 2 Låseknop til konstant drift
- 3 Bure-slibesål
- 4 Lås for støvpose
- 5 Støvpose
- 6 Klemmestykke
- 7 Ekstra håndgreb
- 8 Støvsugeradapter (ekstra tilbehør)
- 9 Låsedæksel
- 10 Netkabel med patent-hurtiglukning
- 11 Låseknop

TEKNISKE DATA	6165 A
Optagen effekt Watt	280
Tomgangsvibrationsstal/min.	12 000
Slagtal i tomgang/min.	24 000
Svingningskreds Ø mm	3
Slibepapir mm	228 x 115
Vægt ca. kg	2,0

## Anvendelse

Rystepudseren kan anvendes overalt til slibning af træ, lak, metal, kunststoffer.

## Sikkerhedshenvisninger og forebyggelse af ulykker

Inden De tager maskinen i brug, skal De først læse hele betjeningsvejledningen igennem. Følg **sikkerhedshenvisningerne** i denne vejledning samt de generelle **sikkerhedshenvisninger for el-værktøj** i vedlagte hæfte.

1. **Netstikket skal altid trækkes ud, inden der foretages nogen arbejder på maskinen.**
2. **Beskadigede netledninger må ikke anvendes. De skal omgående udskiftes.**
3. **Øjnene skal beskyttes under arbejdet med rystepudseren (beskyttelsesbriller)!**
4. **Arbejd aldrig med løsthængende hår eller tøj!**
5. **Beskyt maskinen mod at blive våd, når der arbejdes udendørs.**
6. **Lad ikke børn komme i nærheden af maskinen!**
7. **Ved store slibearbejder uden udsugning anbefales det, at bære en støvmaske. Udblæsningsåbningen på blæserflangen kan lukkes med det medfølgende dæksel (9).**
8. **Ved længerevarende arbejder anbefales det, at bære høreværn.**
9. **Ved efterslibningsarbejder skal rystepudseren drives via en skilletransformer**
10. **Der må ikke arbejdes i asbestholdigt materiale!**
11. **Udendørs stikdåser skal være sikret via HFI-relæ.**
12. **Når De ønsker at kendetegne maskinen må De ikke bore i stiksavens hus. Beskyttelsesisoleringen kobles fra. Anvend i stedet klæbeskilte.**

## Dobbelt isolering

For at brugeren skal opnå den højest mulige sikkerhed er vore værktøjer bygget i overensstemmelse med de europæiske forskrifter (EN-normerne). Dobbelt isolerede maskiner bærer altid det internationale mærke . Maskinerne behøver ikke at have jordforbindelse. Et totrådet kabel er nok. Maskinerne er radiostøjdæmpede iflg. EN 55014.

## Motor

Den stærke og afprøvede universal-motor kan også tåle at maskinen anvendes i konstant drift. Men som ved alt elektrisk værktøj er det også her nødvendigt, at overholde vedligeholdelses- og plejeforskrifterne med hensyn til at rengøre maskinen for støv og snavs.

## Ibrugtagning

Inden ibrugtagningen skal De først kontrollere om netspændingen stemmer overens med typeskiltet på maskinen.

## Kontakt med låseknop til konstant drift

Maskinen startes ved at trykke kontakten i håndgrebet ind. For konstant drift trykkes også låseknappen på siden af kontakten ind. Ophævelse af konstant drift: tryk blot kontakten helt ind; låseknappen springer automatisk ud igen.

## Udsugningsanordning

Denne rystepudser har en indbygget støvudsugning. Slibestøvet suges ud gennem hullerne i slibesålen og blæses ind i støvposen.

## Montering af støvposen

Tag låsedækslet (9) af. Sæt støvposen (5) med låsen (4) fra grebsiden på holderen på blæserflangen og tryk den fast. Låsen går i indgreb via fjedertryk. Støvposen kan tages af ved at trække på det sprøjtøstøtte grebstykke. Når udsugningseffekten går ned, skal støvposen tømmes, hyppigere ved gipsstøv. Træk klemmestykket (6) af i pilens retning og sæt det på igen efter tømmingen.

## Adapter til tilslutning af en støvsuger (ekstra tilbehør)

Adapteren (8) muliggør, især ved bearbejdningen af meget store flader, at suge slibestøvet væk ved hjælp af en almindelig støvsuger.

Adapteren monteres og afmonteres på samme måde som støvposen.

## Slibepapir

Bure-slibepapiret trykkes ganske enkelt på slibesålen (3). Slibepapirets huller skal passe til hullerne på slibesålen. Kun sådan kan man være sikker på, at udsugningen foregår fejlfrit.

Slibepapiret med DIN-huller fra vores tilbehørsliste udmærker sig ikke blot ved en høj brugstid, men sikrer samtidig også at hullerne sidder nøjagtigt i forhold til slibesålen.

## Henvisning til anvendelse af normalt slibepapir til rystepudser med bure-system

For at kunne anvende normalt slibepapir på vores rystepudser, skal De først montere de medfølgende dele (12, 13, 14, 15), som vist i tegningen, på slibesålen.

For at undgå at bureoverfladen bliver beskadiget, skal De inden De spænder slibepapiret på maskinen, først trykke det medfølgende bure-slibepapir på slibesålen.

## Fastspænding af slibepapiret

Tryk spændebøjlen op, indtil den går ud af indgreb og sving den ned. Læg slibepapiret på ved slibesålens anslag og luk spændebøjlen igen. Hertil skal De igen svinge spændebøjlen op og lade den gå i indgreb på slibesålen. Læg slibepapiret ned om slibesålen og under den anden spændebøjle og spænd den fast. Sørg for at slibepapiret er spændt så glat ud som muligt.

## Arbejdet med rystepudseren

De opnår det bedste resultat med rystepudseren, hvis De sliber en bane af gangen. Her kan det tilrådes at lade bærerne lappe lidt ind over hinanden. Start med groft papir og brug så efterhånden stadigt finere papir, indtil De har opnået det ønskede resultat. Under arbejdet skal De blot føre maskinen og kun trykke den ganske let ned. Det kan ikke anbefales at trykke maskinen hårdt ned. Det reducerer maskinen slagtal og dermed slibeeffekten. Maskinen bør være startet inden den bliver sat ned på arbejdsemnet, og skal først slukkes, når den er taget fra det arbejdsemne, der er blevet bearbejdet (ridsespor pga. fraløb). Ved hjælp af udsugningen er det muligt at arbejde næsten uden støv på jævne flader. Derudover øger udsugningen af slibestøvet slibepapirets slibeevne og levetid.

## Vedligeholdelse og pleje

Alt værktøj, der anvendes til træarbejde, vil blive smudset til af støv og snavs.

En smule vedligeholdelse vil derfor være nødvendigt. De skal især sørge for at holde åbningerne, der bruges til køling af motoren, fri for støv og smuds. På fabrikken er alle bevægelige dele blevet smurt tilstrækkeligt med fedt. Rystepudseren er praktisk talt vedligeholdelsesfri.

## Udskiftning af kulbørsterne

Vores service-værksteder udfører disse og alle andre service-arbejder hurtigt og fagligt korrekt.

## Netledninger

Beskadigede netkabler må ikke anvendes. De skal øjeblikkeligt skiftes ud.

Takket være det nyudviklede netkabel (10) med patent-snap-lås kan det nu gøres på den hurtigst tænkelige måde. Tryk på de to låseknappe (11) og træk netkablet (10) ud af håndtaget. For det nye netkabel ind i håndtaget og lad det gå i indgreb. Der kan rekvireres netkabler i forskellige længder som specialtilbehør.

**Netkabler med patent-snap-lås må kun anvendes til el-værktøj fra KRESS! Forsøg ikke at anvende dem i forbindelse med andre elektriske apparater eller maskiner!**

## OBS!

**Træk netstikket ud eller tag netkablet ud af apparatet, inden De udfører vedligeholdelsesarbejder!**

## Vigtigt!

**De må først starte for maskinen, når alle dele er skruet rigtigt sammen!**

## Støj-/vibrationsinformation

Måleværdier beregnet i henhold til EN 50144.

Lydtrykniveau: = 69,5<sup>+3</sup> dB (A)

Lydeffektniveau: = 82,5<sup>+3</sup> dB (A)

Arbejdspladsrelateret

emissionsværdi: = 72,5<sup>+3</sup> dB (A)

Det er nødvendigt med lydbeskyttelsesforanstaltninger for brugeren.

Den uppskattede accelerationen oppgår normalt 2,5 m/s<sup>2</sup>.

## Miljøbesyttelse

Kress tager kasserede maskiner retur til ressourcebesparende genbrug. Kress-maskinernes modulopbygning betyder, at de meget let kan skilles ad i deres genanvendelige grundstoffer. Aflevær Deres kasserede Kress-maskine hos forhandleren eller send den direkte til Kress.

Ændringer, der tjener den tekniske udvikling, forbeholdes.

## Ekstra tilbehør

Bure-slibepapir med huller 228 x 115 mm

Udsugningsadapter til tilslutning af støvsuger

## Anbefalet slibepapir, indstilling af omdrejningstal ved elektronik-udførelsen

Anvendelse	Korn	Elektronik-indstilling
Forslibning af hårde træsorter	60	maks.
Forslibning a bløde træsorterf	80	maks.
Afslibning af gammel lak	60	min. til middel
Opslibning af lakerede flader	120	middel
Efterbehandling af hovede flader	80	maks.
Efterbehandling af grovslebne flader	80	maks.
Forslibning af faser og radier	60	middel til maks.
Færdigslibning af faser og radier	120	middel til maks.
Færdigslibning af forbearbejdede træflader	120	maks.
Finslibning af finer	120	middel til maks.
Forslibning af spartelmasser	80	min. til middel
Efterslibning af spartelmasser	120	middel
Opslibning af pladeskader	80	middel til maks.
Polyesterspartel, grovslibning	80	middel til maks.
Grovslibning glasfiberforstærket kunststof	60	middel
Efterslibning glasfiberforstærket kunststof	120	middel
Afrustning af stål	80	middel til maks.

## Norsk

- 1 PÅ-/AV-bryter
- 2 Låseknapp for kontinuerlig drift
- 3 Slipesko med borrelås
- 4 Deksel for støvpose
- 5 Støvpose
- 6 Klemmestykke
- 7 Ekstra håndtak
- 8 Støvsugeradapter (ekstrautstyr)
- 9 Deksel
- 10 Nettkabel med patent-quick-lås
- 11 Låsebryter

TEKNISKE DATA	6165 A
Opptatt effekt i Watt	280
Svingningstall/min., ubelastet	12 000
Antall slag/min., ubelastet	24 000
Svingningskretsens Ø mm	3
Slipepapir i mm	228 x 115
Vekt ca. kg	2,0

### Bruk

Plansliperen kan settes til universell bruk for sliping av treslag, lakk, metall, kunststoff.

### Sikkerhetsregler og personvern

Før du tar maskinen i bruk for første gang, må du lese nøye gjennom hele bruksanvisningen. Du må følge de **sikkerhetsregler** som står oppført i denne bruksanvisningen, samt de generelle **sikkerhetsregler for elektromaskiner** som står i det vedlagte heftet.

1. Trekk alltid netstøpselet ut av stikkkontakten før du foretar forandringer på maskinen.
2. Skadede nettkabler får ikke benyttes. De må skiftes ut med en gang.
3. Når man arbeider med denne oscillerende slipe-maskinen, må man alltid bruke beskyttelse for øynene (vernebriller)!
4. Arbeid ikke med langt, løsthengende hår eller løst-sittende klær!
5. Pass på at slipemaskinen ikke utsettes for væte hvis du arbeider med den utendørs.
6. Oppbevar slipemaskinen utilgjengelig for barn!
7. Når du holder på med en omfattende sliping uten avsug, anbefaler vi bruken av pustevern. Utblåsningsåpningen på maskinflensen kan stenges ved hjelp av dekselet (9).
8. Hvis du holder på med sliping som varer lenge, anbefaler vi bruken av hørselsvern.
9. Hvis man vil foreta en våtsliping, må man drive den oscillerende slipemaskinen via en skilletransformator.
10. Det skal ikke sages i material som inneholder asbest!
11. Stikkontakter som er installert utendørs skal være avsikret ved hjelp av en feilstrøm-vernebryter (FI-).
12. Det må ikke bores hull i huset når maskinen skal kjennemerkes. Bruk skilt som kan klistres på.

### Dobbeltisolering

Våre maskiner er konstruert på en slik måte at de gir brukeren en størst mulig sikkerhet, samtidig som de oppfyller kravene i gjeldende europeiske forskrifter (EN-normer). Maskiner med dobbeltisolering er alltid kjennetegnet med det internasjonale symbolet . Det er ikke nødvendig å jorde slike maskiner. Det er tilstrekkelig å bruke en kabel med to ledere. Maskinene er radiostøydempet i samsvar med EN 55014.

### Motor

Den sterke og utprøvede universalmotoren tar det ikke ille opp hvis man utsetter den for en kontinuerlig drift. Men på samme måte som for alt annet elektro-verktøy, må man også her følge vedlikeholds- og tilsynsforskriftene med henblikk på rengjøring av maskinen for støv og skitt.

### Oppstart

Før du starter bruken av maskinen for første gang, må du være vennlig å kontrollere at spenningen på lysnettet der du bor stemmer overens med den nettspenning som er angitt på maskinens typeskilt.

### Bryter med låseknapp for kontinuerlig drift

Når man trykker inn bryteren i håndtaket, startes maskinen. På siden av denne bryteren er det dessuten integrert en låseknapp. Hvis man ønsker en kontinuerlig drift, kan man trykke inn denne knappen. Når man senere vil oppheve den kontinuerlige driften igjen, må man trykke bryteren helt inn. Da spretter låseknappen ut igjen.

### Avsuganordning

Denne oscillerende slipemaskinen er utstyrt med et installert støvavsug. Slipestøvet suges av gjennom hullene i slipefoten og blåses ned i støvposen.

### Montering av støvposen

Ta av dekselet (9). Skyv støvsekken (5) med dekselet (4) inn på holderen på maskinflensen fra håndtakssiden og trykk den fast. Dekselet raster inn ved hjelp av fjærtrykk. Man kan ta av støvsekken ved å trekke i det sprøytemonterte håndtaket. Når sugeeffekten avtar, må støvposen tomme. Når det dreier seg om gipsstøv, må dette skje hyppigere. I denne forbindelse trekkes klemmestykket (6) av i pilens retning. Etter endt tømning skyves det på igjen.

### Adapter for tilkopling av støvsuger (ekstrautstyr)

Hvis man bruker dette adapteret (8), kan man suge bort slipestøvet ved hjelp av en vanlig støvsuger. Dette er spesielt nyttig hvis man skal slippe store flater. Monteringen og demonteringen av støvsugeradapteret skjer på samme måte som med støvposen.

### Slipepapir

Borrelås-slipepapiret trykkes helt enkelt på slipefoten (3). Hullene i slipepapiret må stemme fullstendig overens med hullene i slipefoten. Bare når dette er tilfelle, får man en problemløs avsugning av slipestøvet.

De slipepapirer som finnes i vårt tilbehørsprogram er utstyrt med DIN-normerte hull. Disse slipepapirene har ikke bare en svært stor holdbarhet, de garanterer også for at papirets hull passer hundre prosent til hullene i slipefoten.

### Henvising for bruken av normalt slipepapir på oscillerende slipemaskiner med borrelås-system

Hvis du vil bruke normalt slipepapir på våre oscillerende slipemaskiner, må du først montere de delene (12, 13, 14, 15) som er inkludert i leveransen. Delene monteres på slipefoten slik som fremstilt på bildet.

For at ikke borrelås-belegget skal bli skadd, må man trykke det vedlagte borrelås-slipepapiret på slipefoten før man spenner fast det normale slipepapiret.

### Fastspenning av slipepapiret

Trykk opp klembøylen til den raster ut av lås og vipp den ned. Legg slipepapir på slipefotens anslag og steng klembøylen igjen. I denne forbindelse vippes klembøylen opp igjen og rastes inn på slipeskoen. Legg slipepapiret rundt slipefoten, legg det inn under den andre klembøylen og spenn det fast. Sørg for at slipepapiret er fastspent så glatt som mulig.

### Arbeide med den oscillerende slipemaskinen

Du får best resultat av slipingen hvis du sliper av baner, en etter en. I denne forbindelse lønner det å la banene overlape hverandre noe. Bruk først grovt slipepapir og deretter finere papir. Fortsett slik til du har fått ønsket sliperesultat. Under arbeidet med maskinen bør du bare føre den og trykke lett på den. Det lønner seg ikke å trykke hardt på slipemaskinen. Et større arbeidstrykk reduserer slagtalet, noe som på sin side reduserer slipeeffekten. Maskinen bør være påslått når man setter den ned på arbeidsstykket. Den bør først slås av igjen når man har fjernet maskinen fra arbeidsstykket etter endt sliping (ellers oppstår det riper på grunn av den avtagende hastigheten). Avsaget gjør det mulig å arbeide nesten helt støvfritt på plane flater. Dessuten høynes avsingning av slipestøvet slipepapirets slipeeffekt og levetid.

### Vedlikehold og tilsyn

Alle typer verktøy tilgrises av støv og skitt under arbeid med materialer av tre. Det er derfor nødvendig med en viss grad av vedlikehold. Du må særlig passe på alltid å holde de åpninger som er viktige for avkjølingen av motoren fri for støv og skitt. Alle bevegelige deler fikk en tilstrekkelig fettsmøring før maskinen forlot fabrikk. Den oscillerende slipemaskinen er praktisk talt vedlikeholdsfri.

### Utskifting av kullbørstene

Dette arbeidet, og alle andre service-arbeider, utfører våre service-verksteder kompetent og raskt.

### Nettkabel

Det er ikke tillatt å fortsette å bruke skadete nettkabler. Slike skal skiftes ut med én gang.

Takket være en nyskapende nettkabel (10) med patent-quick-lås er dette nå mulig på en veldig enkel og grei måte. De to låseknappene (11) trykkes inn, og nettkabelen (10) trekkes ut av håndtaket. Før en ny nettkabel inn i håndtaket og smekk den i lås. Man kan rekvirere nettkabler i forskjellige lengder som ekstrautstyr.

**Nettkabler med patent-quick-lås skal kun anvendes for KRESS-elektromaskiner! Prøv aldri å drive andre elektromaskiner med disse kablene!**

### Forsiktig!

**Trekk ut nettstøpselet eller fjern nettkabelen fra maskinen før du starter vedlikeholdsarbeidet!**

### Viktig!

**Du må først starte maskinen igjen etter at du har forsikret deg om at alle delene er skrudd skikkelig fast til hverandre!**

### Informasjon om støytvikling / vibrasjoner

De beregnede måleverdier svarer til EN 50144.

Lydtrykknivå: = 69,5<sup>+3</sup> dB (A)

Lydeffektsnivå: = 82,5<sup>+3</sup> dB (A)

Arbeidsplassrelatert

emisjonsverdi: = 72,5<sup>+3</sup> dB (A)

Det er påkrevd å treffe støydempende forholdsregler for brukeren.

Den typiske vurderte akselerasjon ligger på 2,5 m/s<sup>2</sup>.

### Miljøvern

Kress tar kasserte maskiner i retur og tilfører dem et ressursbevarende recycling-system. Takket være sitt konstruksjonsprinsipp med modulenheter er det lett å ta Kress-maskinene fra hverandre i deres enkelte bestanddeler som består av grunnstoffer som kan gjenvinnes. Lever din kasserte Kress-maskin tilbake til forhandleren eller send den direkte til Kress.

Med forbehold om endringer i rammen av den tekniske utvikling.

### Ekstrautstyr

Borrelås-slipepapir med hull 228 x 115 mm  
Avsugsadapter for tilkopling av støvsuger

### Anbefalt slipepapir, innstilling av turtall på elektronikk-modeller

Bruk	Korn	Elektronikk-innstilling
Sliping av harde tresorter	60	maks.
Sliping av myke tresorter	80	maks.
Sliping av gammel lakkering	60	min. til middels
Sliping av lakkerte flater	120	middels
Etterarbeid på hovlede flater	80	maks.
Etterarbeid etter grovsliping	80	maks.
Forsliping av faser og radier	60	middels til maks.
Finish-sliping av faser og radier	120	middels til maks.
Finish-sliping av forbehandlede treflater	120	maks.
Finsliping av finér	120	middels til maks.
Forsliping av sparkelmasse	80	min. til middels
Ettersliping av sparkelmasse	120	middels
Sliping av karrosseristålskader	80	middels til maks.
Polyestersparkel, grovsliping	80	middels til maks.
Grovsliping av kunststoff forsterket med glassfiber	60	middels
Ettersliping av kunststoff forsterket med glassfiber	120	middels
Rustfjerning på stål	80	middels til maks.

- 1 Pääle-/pois-kytkin
- 2 Kestokäytön lukitusnappi
- 3 Hiomakenkä
- 4 Pölypussin suljin
- 5 Pölypussi
- 6 Kiinnitysosa
- 7 Lisäkahva
- 8 Pölymurin adapteri (erikoistarvike)
- 9 Sulkukansi
- 10 Patenttipikalukolla varustettu verkkojohto
- 11 Lukituskytkin

#### TEKNISET TIEDOT 6165 A

Tehonotto watteina	280
Tyhjäkäyntitärinäno/ min.	12 000
Iskuluku tyhjäkäynnissä/ min.	24 000
Tärinäpiiri Ø mm	3
Hiomapaperi mm	228 x 115
Paino n. kg	2,0

#### Käyttö

Tärinähiomakonetta voidaan yleisesti käyttää puun, lakkojen, metallien ja muovien hiontaan.

#### Turvallisuusohjeet ja tapaturmatorjunta

Ennen kuin otat koneen käyttöön, lue käyttöohje kokonaan läpi, noudata tämän käyttöohjeen **turvallisuusohjeita** sekä mukana olevan vihkosen yleisiä **sähkötyökalujen turvallisuusohjeita**.

1. Ennen kuin laitteeseen tehdään huoltoa ja/tai korjauksia on pistoke vedettävä irti pistorasiasta.
2. Vioittuneita verkkojohtoja ei saa käyttää. Ne on vaihdettava välittömästi uusiin.
3. Työskenneltäessä tärinähiomakoneella on aina käytettävä näkösuojaimia (suojalasi)!
4. Työskenneltäessä huiksen on oltava sidottuna ja työskentelyvaatetus ei saa olla löysä tai riippuva!
5. Työskenneltäessä ulkotiloissa laite on suojattava kostumiselta.
6. Laite on pidettävä lasten ulottumattomissa!
7. Hengityssuojaimen käyttö on suositeltavaa tehtäessä laaja-alaisia hiontatöitä tilassa, jossa ei ole koneellista ilmanvaihtoa. Puhaltimen laipalla oleva puhallusilma-aukko on suljettava laitteen mukana toimitetulla kannella (9).
8. Kuulosuojaimen käyttö on suositeltavaa pitkäaikaisessa työskentelyssä.
9. Märkähionnassa on tärinähiomakonetta käytettävä eritysmuuntajan kautta.
10. Älä käsittele asbestia sisältäviä materiaaleja!
11. Ulkona olevien pistokkeiden tulee olla suojattuja vikavirtakytkennällä (FI-).
12. Koteloa ei saa porata koneen merkitsemiseksi. Suojaeristys vahingoittuu. Käytä tarroja.

#### Kaksinkertainen eristys

Laitteemme on käyttäjän optimaalista turvallisuutta ajatellen valmistettu Euroopan Unionin määräysten (EN-normien) mukaisesti. Kaksinkertaisesti eristetyissä koneissa on aina kansainvälinen merkki . Koneiden ei tarvitse olla maadoitettuja. Kaksijohtiminen johto riittää. Laitteet on häiriösuojattu EN 55014 mukaisesti.

#### Moottori

Voimakas ja testattu Universal-moottori ei väsy myöskään pitkäaikaisessa käytössä. Kuten kaikissa sähkölaitteissa, on myös tähän huomioitava pölystä ja liasta puhdistusta koskevat huolto- ja hoito-ohjeet.

#### Käyttöönotto

Tarkasta ennen käyttöönottoa, vastaako verkkojännite laitteen tyyppikilvessä ilmoitettua arvoa.

#### Kytkin ja lukitusnappi kestokäyttöä varten

Laite käynnistetään kahvassa olevaa kytkintä painamalla. Kestokytkentää varten painetaan lisäksi kytkimen sivulla sijaitseva lukitusnappi alas. Kestokytkennän uudelleen vapautus: paina kytkin kokonaan pohjaan ja tällöin lukitusnappi vapautuu.

#### Imuilmajärjestelmä

Tässä tärinähiomakoneessa on sisäänrakennettu pölynimujärjestelmä. Hiomapöly imeytyy hiomakengässä olevien reikien kautta ja puhaltuu pölypussiin.

#### Pölypussin asennus

Sulkukansi (9) otetaan irti. Pölypussi (5) työnnetään sulkimella (4) tartuntapuolelta puhaltimen laipan kiinnittimelle ja painetaan. Jousipistepuikko lukitsee sulkimen. Tartuntakappaleesta vetämällä pölypussi voidaan ottaa irti. Jos imukyky heikkenee, pölypussi on tyhjennettävä, kipsipölystä on pölypussi tyhjennettävä useammin. Lisäksi vedetään kiinnitysosa (6) nuolen osoittamaan suuntaan ja tyhjentämisen jälkeen työnnetään jälleen paikoilleen.

#### Pölyimuriliittimen adapteri (erityislisävaruste)

Adapterilla (8) on mahdollista, erityisesti laaja-alaisissa hiomatoissa, hiomapölyn pois imeminen käyttämällä tavallisia myynnissä olevaa pölymuria. Adapteri asennetaan paikoilleen ja irrotetaan samalla tavalla kuten pölypussi.

#### Hiomapaperi

Tarttuva hiomapaperi painetaan yksinkertaisesti hiomakengälle (3). Hiomapaperin reikien tulee olla kohdakkain hiomakengän reikien kanssa. Vain tällöin taataan hiontapölyn häiriötön pois imeminen.

Lisätarvikeohjelmamme DIN-reiällisellä hiomapaperilla ei ole vain pitkä käyttöikä, lisäksi se sopii tarkalleen hiomakengän reikiin.

#### Ohje normaalin hiomapaperin käyttöön tärinähiomakoneella, jossa tarttuva hiomapaperijärjestelmä

Kun käytetään normaalia hiomapaperia Kressin tärinähiomakoneessa, mukana toimitetut osat (12, 13, 14, 15) tulee asentaa piirroksessa osoitetulla tavalla hiomakengään. Tartuntapölyllä vaurioitumisen estämiseksi, tulee mukana oleva tartuntahiomapaperi painaa hiomakengään ennen hiomapaperin paikalleen asettamista.

#### Hiomapaperin paikoilleen kiinnittäminen

Kiinnityssanka painetaan ylös kunnes se vapautuu ja kääntyy alaspiin. Hiomapaperi asennetaan hiomakengän vasteen ja kiinnityssanka suljetaan jälleen. Lisäksi käännetään kiinnityssanka uudelleen ylös ja lukitaan hiomakengällä. Hiomapaperi asennetaan hiomakengän ympärille, toisen kiinnityssangan alapuolelle ja kiinnitetään. On huomioitava, että hiomapaperin tulee olla mahdollisimman tasaisesti kiinnitetty.

#### Tärinähiomakoneella työskentely

Paras hiontatulos saavutetaan kun hitoatan urittain. Tällöin on hyvä, hiontalaadun parantamiseksi, antaa vierekkäisten urien mennä hiukan päällekkäin. Käytä ensin karkeaa paperia ja sen jälkeen aina hienompaa paperia kunnes haluttu hiontatulos saavutetaan. Työskenneltäessä konetta vain johdetaan ja painetaan kevyesti. Voimakas painaminen ei ole suositeltavaa. Kova painaminen vähentää iskulukua ja vähentää täten hiontatehoa. Kone tulisi käynnistää ennen työstökappaleelle asettamista ja kytkeä työs päältä vasta, kun se työskentelyn jälkeen otettu pois työstökappaleen päältä (käynnin hidastuminen aiheuttaa naarmujälkiä). Imujärjestelmän ansiosta on lähes pölytön työskentely mahdollista tasaisilla pinnoilla. Lisäksi parantaa hiontapölyn pois imeminen hiomatehoa ja pidentää hiomapaaperin käyttöikä.

## Huolto ja hoito

Jokainen työkalun osa on puhdistettava pölystä ja liasta-puumateriaalin työstämisen jälkeen. Hoito vähäisessä määrin on välttämätöntä. Erityisesti moottorin jäähdytyselle välttämättömät aukot on aina pidettävä pölystä ja liasta puhtaana. Kun työskentely on ohi, on koneen kaikki liikkuvat osat riittävästi rasvattava. Tärinähiomakone ei käytännössä tarvitse huoltoa.

## Hiliiharjojen vaihto

Huoltopalvelumme suorittaa tämän, kuten kaikki muutkin huoltotyöt nopeasti ja asiantuntevasti.

## Verkkojohto

Viallisen verkkojohdon käyttö on kiellettyä. Se on vaihdettava välittömästi uuteen.

Uuden, Patent-Quick-lukituksen varustetun verkkojohdon (10) ansiosta tämä on erittäin helppoa. Paina molempia lukituspainikkeita (11) ja vedä verkkojohto (10) ulos kahvasta. Vie uusi verkkojohto kahvaan ja lukitse se paikalleen. Saatavilla on lisävarusteena eripituisia verkkojohtoja.

**Käytä Patent-Quick-lukituksen varustettuja verkkojohtoja vain KRESS-sähkötyökaluille! Älä yritä käyttää sillä muita sähkölaitteita!**

## Huomio!

**Aina ennen kaikkien huoltotöiden aloittamista on verkkojohto vedettävä irti tai irrotettava verkkojohto laitteesta!**

## Tärkeää!

**Koneen saa käynnistää vasta sen jälkeen, kun kaikki osat on kiinnitetty oikein paikoilleen!**

## Melua ja tärinää koskevat tiedot

Mittaus suoritettu EN 50144 mukaisesti.

Äänen painetaso: = 69,5<sup>+3</sup> dB (A)

Äänen tehotaso: = 82,5<sup>+3</sup> dB (A)

Työpaikkakohtaiset arvot: = 72,5<sup>+3</sup> dB (A)

Käyttö edellyttää melunsuojatoimenpiteitä.

Arvioitu kiihdytys on tyypillisesti 2,5 m/s<sup>2</sup>.

## Ympäristönsuojelu

Kress ottaa käytöstä poistetut koneet takaisin resursseja säästävään kierrätykseen. Moduulirakenteensa vuoksi Kress- koneet voidaan hyvin helposti purkaa uudelleen käytettäviin perusosiin. Luovuta käytöstä poistettu Kress-kone kauppaan takaisin tai lähetä se suoraan Kressille.

Pidätämme oikeuden tekniseen kehitykseen liittyviin muutoksiin.

## Erityisvävarusteet

Tartunta-hiomapaperia 228 x 115 mm rei'illä

Imuadapteri pölyimuriliittimelle

## Hiontapaperisuositukset,

### Kierroslukusäädöt elektroniikkatoiminnoissa

Käyttö	Karkeus	Elektroniikkasäätö
Kovapuun esihionta	60	maks.
Pehmeän puun esihionta	80	maks.
Vanhan lakan kiillotus	60	minimi - keskellä
Lakattujen pintojen hionta	120	keskellä
Höylättyjen pintojen jälkityöstö	80	maks.
Karkeahionnan viimeistely	80	maks.
Viisteiden ja pyörästysten esihionta	60	keskellä - maks.
Viisteiden ja pyörästysten viimeistyshionta	120	keskellä - maks.
Esityöstettyjen puupintojen viimeistyshionta	120	maks.
Vanerin hienohionta	120	keskellä - maks.
Tasoitmassan esihionta	80	minimi - keskellä
Tasoitmassan viimeistyshionta	120	keskellä
Peltivaurioiden hionta	80	keskellä - maks.
Polyestermassan, karkeishionta	80	keskellä - maks.
Kuituvahvisteisen muovin karkeishionta	60	keskellä
Kuituvahvisteisen muovin viimeistyshionta	120	keskellä
Ruosteen poisto teräksestä	80	keskellä - maks.

## Ελληνικά

- 1 Διακόπτης On/Off
- 2 Πλήκτρο συνεχούς λειτουργίας
- 3 Πέλα γυαλόχαρτου
- 4 Κλείστρο για σάκο περισυλλογής σκόνης
- 5 Σάκος περισυλλογής σκόνης
- 6 Τεμάχιο στερέωσης
- 7 Επιπρόσθετη λαβή
- 8 Προσαρμογέας απορροφητήρα (Ειδικό εξάρτημα)
- 9 Καπάκι
- 10 Καλώδιο παροχής με κλειδίωμα Patent-Quick
- 11 Πλήκτρο ασφάλισης

Τεχνικά χαρακτηριστικά	6165 A
Ισχύς απόδοσης Watt	280
Αριθμός παλινδρόμ. χωρίς φορτίο min	12 000
Αριθμός εμβολισμ. χωρίς φορτίο min	24 000
Διάμ. παλινδρ. mm	3
Γυαλόχαρτο mm	228 x 115
Βάρος kg	2,0

### Εφαρμογή

Το παλμικό τριβείο μπορεί να χρησιμοποιηθεί γενικά για το τρόχισμα ξύλων, βερνικιών, μετάλλων και πλαστικών.

### Υποδείξεις ασφαλείας και προστασία από ατυχήματα

Πριν θέσετε τη μηχανή σε λειτουργία διαβάστε τις οδηγίες χρήσης, τηρήστε τις **υποδείξεις ασφαλείας** των οδηγιών αυτών καθώς και τις Γενικές **υποδείξεις ασφαλείας για ηλεκτρικά εργαλεία** στο φυλλάδιο που συνοδεύει το εργαλείο

1. Πριν από οποιοδήποτε εργασίες στη μηχανή τραβήξτε το καλώδιο από την πρίζα.
2. Δεν επιτρέπεται να χρησιμοποιούνται φθαρμένα καλώδια παροχής. Πρέπει να αντικατασταθούν άμεσα.
3. Κατά την εργασία με το τριβείο Δ πρέπει να χρησιμοποιείτε πάντα προστατευτική μάσκα!
4. Εργάζεστε με μαζεμένα τα μαλλιά και με στενά ρούχα!
5. Προστατεύετε τη συσκευή από υγρασία όταν εργάζεστε στο ύπαιθρο.
6. Κρατήστε τη συσκευή μακριά από παιδιά!
7. Κατά τη διεξαγωγή λειάνσεων χωρίς σύστημα αναρρόφησης πρέπει να φοράτε προστατευτική αναρροφητική μάσκα. Η οπή εξαγωγής αέρα στη σύνδεση φυσητήρα πρέπει να σφραγίζεται με το κάλυμμα (9) που συμπεριλαμβάνεται στη συσκευασία.
8. Κατά τη διεξαγωγή εργασιών μακράς διάρκειας συνιστάται η χρήση ωτασπίδων.
9. Σε περίπτωση εργασιών γρήγης λείανσης το τριβείο πρέπει να λειτουργεί μέσω μετασχηματιστή μόνωσης
10. Μην επεξεργάζεσθε υλικά που περιέχουν αμιάντο!
11. Εξωτερικές πρίζες πρέπει να διαθέτουν ασφάλεια προστασίας λανθασμένου ρεύματος (FI-).
12. Για τη σήμανση της μηχανής μην τρυπάτε το περίβλημα της. Ετσι υπερεφωρώνεται η προστατευτική μόνωση. Χρησιμοποιείτε αυτοκόλλητες ετικέτες.

### Διπλή μόνωση

Οι συσκευές μας είναι κατασκευασμένες για να προσφέρουν την όσο το δυνατό μεγαλύτερη ασφάλεια στον χειριστή, σύμφωνα με τις Ευρωπαϊκές Προδιαγραφές. Διπλά μονωμένες μηχανές φέρουν το διεθνές σήμα . Οι μηχανές δεν πρέπει να είναι γειωμένες. Επαρκεί ένα δίκλωνο καλώδιο. Οι μηχανές φέρουν αντιπαρασιτική προστασία σύμφωνα με τις προδιαγραφές EN 55014.

### Εναρξη λειτουργίας

Πριν συνδέσετε τη μηχανή σας με το ηλεκτρικό ρεύμα, ελέγξτε αν η τάση του ηλεκτρικού σας δικτύου συμφωνεί με την τάση δικτύου που αναφέρεται στην πλακέτα της συσκευής!

### Διακόπτης με πλήκτρο συνεχούς λειτουργίας.

Πατώντας τον διακόπτη στη λαβή μπαίνει η μηχανή σε λειτουργία. Για συνεχή λειτουργία πρέπει να πατήσετε το πλήκτρο που βρίσκεται στο πλάι του διακόπτη. Για να καταργήσετε τη συνεχή λειτουργία πατήστε τον διακόπτη προς τα μέσα, και το πλήκτρο μανδάλωσης επανέρχεται αυτόματα στη θέση του.

### Σύστημα αναρρόφησης

Αυτό το έκκεντρο τριβείο διαθέτει ενσωματωμένο σύστημα αναρρόφησης σκόνης. Η σκόνη απορροφάται μέσω των οπών του πέλατος και συλλέγεται σε ειδικό σάκο.

### Τοποθέτηση του σάκου σκόνης

Αφαιρείτε το καπάκι (9). Σπρώξτε το σάκο συλλογής σκόνης (5) με το κλείστρο (4) από την πλευρά της λαβής προς την υποδοχή στο στόμιο του φυσητήρα και πιέστε τον. Το κλείστρο κουμπώνει μέσω πίεσης ελάσματος. Τραβώντας την γυαλιότερη λαβή μπορεί να αφαιρεθεί ο σάκος συλλογής. Όταν η ισχύς αναρρόφησης ελαττώνεται πρέπει να εκκενώνεται ο σάκος και σε περίπτωση αναρρόφησης σκόνης γύψου συχνότερα. Γι' αυτό το σκοπό τραβήτε το τεμάχιο στερέωσης (6) στην κατεύθυνση του βέλους και μετά την εκκένωση το ξανατοποθετείτε.

### Προσαρμογέας για τη σύνδεση εξωτερικής αναρρόφησης (Ειδικό εξάρτημα)

Ο προσαρμογέας (8) δίνει, ιδιαίτερα κατά την επεξεργασία μεγάλων επιφανειών, τη δυνατότητα αναρρόφησης της σκόνης με απορροφητήρα. Η σύνδεση και αποσύνδεση του προσαρμογέα γίνεται με τον ίδιο τρόπο όπως και ο σάκος σκόνης.

### Γυαλόχαρτο

Το αυτοκόλλητο γυαλόχαρτο πιέζεται απλά στο πέλαμα λείανσης (3). Η οπές του γυαλόχαρτου πρέπει να συμφωνούν με τις οπές του πέλατος λείανσης. Μόνον έτσι μπορεί να γίνει σωστή αναρρόφηση της σκόνης. Τα γυαλόχαρτα με οπές DIN από το πρόγραμμα εξαρτημάτων μας είναι πολύ ανθεκτικά και εγγυώνται τη σωστή θέση των οπών.

### Υπόδειξη για τη χρήση κοινών γυαλοχάρτων στα παλμικά τριβεία με σύστημα αυτοκόλλητης πρόσφυσης

Για τη χρήση κοινών γυαλοχάρτων στα παλμικά τριβεία μας πρέπει τα εξάρτημα που συμπεριλαμβάνονται στη συσκευασία (12, 13, 14, 15) και που απεικονίζονται στο σχεδιάγραμμα να συναρμολογηθούν στο πέλαμα λείανσης. Για την αποφυγή βλαβών του αυτοκόλλητου στρώματος πρέπει, πριν την τοποθέτηση του κοινού γυαλόχαρτου, να γίνει πρόσφυση του αυτοκόλλητου γυαλόχαρτου στο πέλαμα λείανσης.

### Τοποθέτηση του γυαλόχαρτου

Σηκώστε το τόξο σύσφιξης, μέχρι να ξεμανδαλωθεί και οδηγήστε το προς τα κάτω. Τοποθετήστε το γυαλόχαρτο στον οδηγό του πέλατος λείανσης και ξανακλειδέτε το τόξο. Γι' αυτό το σκοπό οδηγείτε το τόξο πάλι προς τα πάνω και το μανδαλώνετε στο πέλαμα λείανσης. Γυρίζετε το γυαλόχαρτο γύρω από το πέλαμα λείανσης, το τοποθετείτε κάτω από το δεύτερο τόξο σύσφιξης και το στερεώνετε. Προσέχετε να είναι το γυαλόχαρτο σφιγμένο όσο το δυνατόν πιο επίπεδα.



## Εργασίες με το παλμικό τριβείο

Το καλύτερο αποτέλεσμα λείανσης το επιτυγχάνετε όταν τρίβετε τη μια λωρίδα μετά την άλλη. Συνιστούμε να καλύπτετε ελαφρά τη μια λωρίδα με την επόμενη. Στην αρχή χρησιμοποιείτε χοντρό γυαλόχαρτο και μετά βαθμιαία λεπτότερο, μέχρι να επιτύχετε το αποτέλεσμα που επιθυμείτε. Κατά την εργασία οδηγείτε απλά τη συσκευή και πιέζετε την ελαφρά. Δεν συνιστούμε μια δυνατή πίεση, γιατί μειώνει τον αριθμό εμβολισμών και την απόδοση λείανσης.

Πριν ακουμπήσετε τη συσκευή στο προς επεξεργασία υλικό πρέπει να βρίσκεται ήδη σε λειτουργία και να διακόπτεται αφού την απομακρύνετε από το υλικό (για την αποφυγή γρατζουνιών). Η απορρόφηση σας δίνει τη δυνατότητα εργασίας σχεδόν χωρίς σκόνη σε επίπεδες επιφάνειες. Επιπλέον αυξάνει την αποδοτικότητα λείανσης και τη διάρκεια ζωής του γυαλόχαρτου.

## Συντήρηση και φροντίδα

Κάθε εργαλείο κατά την επεξεργασία ξύλου λερώνεται από σκόνη και ακαθαρσίες. Είναι απαραίτητη ορισμένη φροντίδα. Τηρείτε ιδιαίτερα τις εγκοπές ψύξης του κινητήρα ελεύθερες από σκόνη και ακαθαρσίες. Πριν εγκαταλείψουν το εργοστάσιο όλα τα κινητά τμήματα τις συσκευής γρασάρονται επαρκώς. Το παλμικό τριβείο δεν χρειάζεται πρακτικά καμιά συντήρηση.

## Αντικατάσταση των ψηκτρών

Αυτή την εργασία και άλλες εργασίες σέρβις διεξάγουν γρήγορα και σωστά τα εξουσιοδοτημένα συνεργεία μας.

## Καλώδιο παροχής

Δεν επιτρέπεται να χρησιμοποιούνται φθαρμένα καλώδια παροχής. Πρέπει να αντικαθίστανται αμέσως. Αυτό είναι δυνατόν με τον πιο απλό τρόπο εξαιτίας του νέου καλωδίου παροχής (10) με γρήγορη προσαρμογή. Πατήστε και τα δύο πλήκτρα ασφάλισης (11) και αφαιρέστε το καλώδιο παροχής (10) από την χειρολαβή. Προσαρμόστε και ασφαλίστε το νέο καλώδιο στην χειρολαβή. Καλώδια παροχής σε διάφορα μήκη διατίθενται σαν ειδικά ανταλλακτικά. **Χρησιμοποιείτε μόνο καλώδια παροχής άμεσης προσαρμογής για ηλεκτρικά εργαλεία KRESS! Μην προσπαθείτε με αυτά να λειτουργήσετε άλλες ηλεκτρικές συσκευές!**

## Προσοχή!

**Πριν την έναρξη των εργασιών συντήρησης βγάλτε τον ρευματολήπτη από την πρίζα ή το καλώδιο παροχής από την συσκευή!**

## Σημαντικό!

**Θέσατε τη μηχανή πάλι σε λειτουργία, αφού έχετε βιδώσει καλά όλα τα εξαρτήματα!**

## Στοιχεία εκπομπής θορύβου και κραδασμών

Διεξαγωγή μέτρησης σύμφωνα με EN 50144.

Στάθμη πίεσης ήχου: = 69,5<sup>+3</sup> dB (A)

Στάθμη απόδοσης ήχου: = 82,5<sup>+3</sup> dB (A)

Τιμή εκπομπής στη θέση εργασίας: = 72,5<sup>+3</sup> dB (A)

Ο χειριστής πρέπει να φορέσει προστατευτικές ωτασπίδες.

Η επιτάχυνση που μετρήθηκε είναι σύμφωνα με τον τύπο μικρότερη από 2,5 m/s<sup>2</sup>.

## Προστασία περιβάλλοντος

Η Kress δέχεται παροπλισμένες μηχανές για ανακύκλωση που σεβεται τους φυσικούς πόρους. Λόγω της κατασκευής τους οι μηχανές Kress μπορούν να αποσυρμολογηθούν στα επαναξιοποιήσιμα βασικά υλικά τους. Παραδώστε την παροπλισμένη σας μηχανή Kress στο κατάστημα πώλησης ηλεκτρικών εργαλείων ή αποστείλατε την κατευθείαν στην Kress.

Διατηρούμε το δικαίωμα τεχνικών μετατροπών.

## Ειδικά εξαρτήματα

Αυτοκόλλητο γυαλόχαρτο με σπές 228 x 115 mm Προσαρμογέας για σύνδεση απορροφητήρα.

## Συνιστώμενη χρήση γυαλόχαρτου, ρύθμιση στροφών στο μοντέλο με ηλεκτρονική διεύθυνση

Εφαρμογή	Γυαλόχαρτο	Ρύθμιση στροφών
Προλείανση σκληρού ξύλου	60	ανώτ.
Προλείανση μαλακού ξύλου	80	ανώτ.
Αφαίρεση παλιού βερνικίου	60	ελάχ. έως μέση
Λείανση βερνικωμ. επιφανειών	120	μέση
Φινίρισμα πλανιαρισμένων επιφανειών	80	ανώτ.
Φινίρισμα χοντρών λειάνσεων	80	ανώτ.
Προλείανση σε φάσες και ακτίνες	60	μέση έως ανώτ.
Φινίρισμα σε φάσες και ακτίνες	120	μέση έως ανώτ.
Φινίρισμα προεπεξεργασμένων επιφαν. ξύλου	120	ανώτ.
Λεπτή λείανση καπλαμάδων	120	μέση έως ανώτ.
Προλείανση χρώματος λείανσης	80	ελάχ. έως μέση
Φινίρισμα χρώματος λείανσης	120	μέση
Λείανση ζημιών λαμαρίνας	80	μέση έως ανώτ.
Χοντρή λείανση πολυέστερ	80	μέση έως ανώτ.
Χοντρή λείανση πλαστικών με ενίσχυση ινών υάλου	60	μέση
Φινίρισμα πλαστικών με ενίσχυση ινών υάλου	120	μέση
Αφαίρεση σκουριάς	80	μέση έως ανώτ.

## DEUTSCH

### CE-KONFORMITÄTSERKLÄRUNG

Wir erklären in alleiniger Verantwortung, dass dieses Produkt mit den folgenden Normen und normativen Dokumenten übereinstimmt: EN 50144-2-4, EN 55014-1, EN 55014-2, EN 61000-3-2, EN 61000-3-3 gemäß den Bestimmungen der Richtlinien 73/23/EWG, 89/336/EWG, 98/37/EG.

## ENGLISH

### CE-DECLARATION OF CONFORMITY

We declare under our sole responsibility that this product is in conformity with the following standards or standardization documents: EN 50144-2-4, EN 55014-1, EN 55014-2, EN 61000-3-2, EN 61000-3-3 according to the provisions of the regulations 73/23/EEC, 89/336/EEC, 98/37/EC.

## FRANÇAIS

### DÉCLARATION DE CONFORMITÉ CE

Nous déclarons sous notre propre responsabilité que ce produit est en conforme avec les normes ou documents normalisés : EN 50144-2-4, EN 55014-1, EN 55014-2, EN 61000-3-2, EN 61000-3-3 conformément aux termes des réglementations 73/23/CEE, 89/336/CEE, 98/37/CE.

## NEDERLANDS

### CE-CONFORMITEITSVERKLARING

Wij verklaren op eigen verantwoording, dat dit product voldoet aan de volgende normen of normatieve documenten: EN 50144-2-4, EN 55014-1, EN 55014-2, EN 61000-3-2, EN 61000-3-3 volgens de bepalingen van de richtlijnen 73/23/EEG, 89/336/EEG, 98/37/EG.

## ITALIANO

### CE-DICHIARAZIONE DI CONFORMITÀ

Assumendone la piena responsabilità, dichiariamo che il prodotto è conforme alle seguenti normative ed ai relativi documenti: EN 50144-2-4, EN 55014-1, EN 55014-2, EN 61000-3-2, EN 61000-3-3 in base alle prescrizioni delle direttive CEE 73/23, CEE 89/336, CE 98/37.

## ESPAÑOL

### DECLARACION DE CONFORMIDAD DE CE

Declaramos bajo nuestra sola responsabilidad que este producto está en conformidad con las normas o documentos normalizados siguientes: EN 50144-2-4, EN 55014-1, EN 55014-2, EN 61000-3-2, EN 61000-3-3 de acuerdo con las regulaciones 73/23/CEE, 89/336/CEE, 98/37/CE.

## SVENSKA

### CE-KONFORMITETSFÖRKLARING

Vi intygar och ansvarar för att denna produkt överensstämmer med följande norm och dokument: EN 50144-2-4, EN 55014-1, EN 55014-2, EN 61000-3-2, EN 61000-3-3 enligt bestämmelserna i riktlinjerna 73/23/EEG, 89/336/EEG, 98/37/EG.

## DANSK

### CE-KONFORMITETSERKLÆRING

Vi erklærer under almindeligt ansvar, at dette produkt er i overensstemmelse med følgende normer eller normative dokumenter: EN 50144-2-4, EN 55014-1, EN 55014-2, EN 61000-3-2, EN 61000-3-3 i henhold til bestemmelserne i direktiverne 73/23/EØF, 89/336/EØF, 98/37/EF.

## NORSK

### CE-KONFORMITETSERKLÆRING

Vi overtat ansvaret for at dette produktet er i overensstemmelse med følgende standarder eller standard-dokumenter: EN 50144-2-4, EN 55014-1, EN 55014-2, EN 61000-3-2, EN 61000-3-3 i samsvar med bestemmelsene i direktivene 73/23/EØF, 89/336/EØF, 98/37/EF.

## SUOMI

### CE-STANDARDINMUKAISUUSTODISTUS

Todistamme täten ja vaastamme yksin siitä, että tämä tuote on allalueteltujen standardien, ja standardoimisasiakirjojen vaatimusten mukainen: EN 50144-2-4, EN 55014-1, EN 55014-2, EN 61000-3-2, EN 61000-3-3 seuraavien ohjeiden määräysten mukaisesti: 73/23/ETY, 89/336/ETY, 98/37/EY.

## ΕΛΛΗΝΙΚΑ

### ΔΗΛΩΣΗ ΑΝΤΑΠΟΚΡΙΣΗΣ ΠΡΟΣ ΤΟΥΣ ΚΑΝΟΝΙΣΜΟΥΣ ΤΗΣ ΕΥΡ. ΚΟΙΝΟΤΗΤΑΣ

Δηλώνουμε υπεύθυνα, ότι το προϊόν αυτό είναι κατασκευασμένο σύμφωνα με τους εξής κανονισμούς ή κατασκευαστικές συστάσεις: EN 50144-2-4, EN 55014-1, EN 55014-2, EN 61000-3-2, EN 61000-3-3 σύμφωνα με τις διατάξεις των οδηγιών 73/23/ΕΟΚ, 89/336/ΕΟΚ, 98/37/ΕΚ.

Kress-elektrik GmbH + Co., D-72406 Bisingen

CE

Bisingen, im Januar 2004

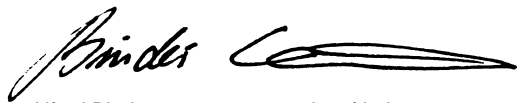

Alfred Binder  
Leiter  
Produktneuentwicklung

Josef Leins  
Leiter  
Qualitätssicherung

## Garantie

1. Dieses Elektrowerkzeug wurde mit hoher Präzision gefertigt und unterliegt strengen werkseitigen Qualitätskontrollen.
2. Daher garantieren wir die kostenlose Beseitigung von Fabrikations- oder Materialfehlern, die innerhalb von 24 Monaten ab Verkaufsdatum an den Endverbraucher auftreten.  
Wir behalten uns vor, defekte Teile auszubessern oder durch neue zu ersetzen. Ausgetauschte Teile gehen in unser Eigentum über.
3. Unsachgemäße Verwendung oder Behandlung sowie die Öffnung des Gerätes durch nicht autorisierte Reparaturstellen führen zum Erlöschen der Garantie. Dem Verschleiß unterworfenen Teile sind von Garantieleistungen ausgeschlossen.
4. Garantieansprüche können nur bei unverzüglicher Meldung von Mängeln (auch bei Transportschäden) anerkannt werden. Durch Ausführung von Garantieleistungen wird die Garantiezeit nicht verlängert.
5. Bei Störungen bitte Gerät mit ausgefüllter Garantiekarte und kurzer Mängelbeschreibung an uns oder die zuständige Servicestelle einsenden. Kaufbeleg beifügen.
6. Durch die von uns übernommenen Garantie-Verpflichtungen werden alle weitergehenden Ansprüche des Käufers – insbesondere das Recht auf Wandelung, Minderung oder Geltendmachung von Schadensersatzansprüchen – ausgeschlossen.
7. Dem Käufer steht jedoch nach seiner Wahl das Recht auf Minderung (Herabsetzung des Kaufpreises) oder Wandelung (Rückgängigmachung des Kaufvertrages) zu, falls es uns nicht gelingt, evtl. auftretende Mängel innerhalb einer angemessenen Frist zu beseitigen.
8. Nicht ausgeschlossen sind die Schadensersatzansprüche nach den §§ 463, 480 Abs. 2, 635 BGB wegen Fehlens zugesicherter Eigenschaften.
9. Die Bestimmungen nach Punkt 7 und 8 gelten nur für den Bereich der Bundesrepublik Deutschland.

## Guarantee

1. This electrical tool has been designed with high precision and was approved after undergoing strict quality control checks in the factory.
2. We are therefore able to guarantee free servicing of any production or material faults which arise in the 24 months after the date of sale to the purchaser.  
We reserve the right to repair defective parts or else replace them with new parts. Parts which have been replaced become our property.
3. The guarantee will be rendered void if the device is used improperly, mistreated or opened up by unauthorised repair personnel. Parts which are subject to wear are not covered by the guarantee.
4. The guarantee may only be enforced when defects are reported without undue delay (including shipping damage). Guarantee implementation does not extend the guarantee period.
5. If the tool is defective, please complete the guarantee card and return the unit, guarantee card and a brief description of the problem to the responsible service location. Please enclose your sales receipt.
6. The guarantee obligations assumed by us shall exclude any further claims on the part of the buyer, in particular the right to rescission of a sale, reduction and the assertion of damage claims.
7. However, the buyer shall have the right to either a reduction (in the purchase price) or the rescission of the sale (cancellation of the sales agreement) should we fail to eliminate any defects within a reasonable period of time.
8. Damage claims in accordance with §§ 463, 480 Paragraph 2, 635 BGB due to absence of guaranteed quality shall not be not excluded.
9. The provisions defined in Items 7 and 8 only apply to the Federal Republic of Germany.

## Garantie

1. Cet outil électronique a été fabriqué avec une grande précision et soumis à des contrôles de qualité sévères en usine.
2. C'est pourquoi nous garantissons au consommateur final, l'élimination gratuite de défauts de fabrication ou de matière qui surviendraient dans les 24 mois suivant la date d'achat.  
Nous nous réservons le droit de réparer les pièces défectueuses ou de les remplacer. Les pièces échangées font alors partie de notre propriété.
3. L'utilisation ou la manipulation non conforme, de même que l'ouverture de l'outil dans des ateliers de réparation non habilités, entraînent la résiliation de la garantie. Les prestations de garantie excluent l'usure des pièces soumises.
4. Les revendications de garantie ne pourront être prises en compte qu'en cas de déclaration immédiate des défauts (avaries dues au transport y comprises). L'exécution des prestations de garantie ne donne pas droit à une prolongation de la période de validité de la garantie.
5. En cas de dysfonctionnement, veuillez expédier l'appareil avec sa carte de garantie dûment complétée et une brève description des défauts à notre adresse ou à la station de service après-vente concernée. Prière de joindre la facture.
6. Une prise en charge par nos soins dans le cadre de la garantie, exclut tout autre recours de la part de l'acheteur, en particulier le droit de rétraction, de réduction ou de revendication de dommages-intérêts.
7. Cependant, il conserve son droit de rétraction (annulation du contrat de vente) ou de réduction (abaissement du prix d'achat), selon ses convenances, si nous ne sommes pas en mesure d'éliminer d'éventuels défauts dans un délai convenable.
8. Ne sont pas exclues, les revendications de dommages-intérêts selon §§ 463, 480 Al. 2, 635 du Code Civil allemand, relatives à l'absence de propriétés garanties.
9. Les dispositions 7 et 8 ne sont valables que pour l'Allemagne.

## Garantie

1. Dit elektrisch werktuig werd met de grootste precisie vervaardigd en wordt in de fabriek aan strenge kwaliteitscontroles onderworpen.
2. Daarom garanderen wij de kosteloze herstelling van fabricage- of materiaalfouten die binnen 24 maanden vanaf de verkoopdatum bij de eindverbruiker optreden.  
Wij hebben het recht defecte onderdelen te herstellen of door nieuwe te vervangen. Vervangen onderdelen worden opnieuw onze eigendom.
3. Ondeskundig gebruik of verkeerde behandeling alsook het openen van de machine door niet-geautoriseerde hersteldiensten doen de garantie vervallen. Aan slijtage onderhevige onderdelen zijn van de garantiestipendia uitgesloten.
4. Er kan slechts aanspraak op garantie verleend worden als de schade onverwijld gemeld werd (ook bij transportschade). Er volgt geen verlenging van de garantieperiode na uitvoering van garantiestipendia.
5. Gelieve in geval van storing de machine met ingevulde garantiebon en een korte beschrijving van de schade aan ons of aan een bevoegde service-dienst in te sturen. Cassabon bijvoegen.
6. Door de door ons opgenomen garantieverplichtingen zijn alle verdere aanspraken van de koper – met name het recht op koopvermijting, prijsreductie of het eisen van schadevergoeding – uitgesloten.
7. De koper heeft echter naar keuze het recht op prijsreductie (vermindering van de aankoopprijs) of op koopvermijting (annuleren van het koopcontract), indien wij er niet in slagen, eventueel opgetreden defecten binnen een redelijke termijn te herstellen.
8. Niet uitgesloten zijn de eisen van schadevergoeding volgens §§ 463, 480 alinea. 2, 635 BGB wegens niet bestaande, toegekende eigenschappen.
9. De bepalingen onder punt 7 en 8 gelden alleen maar voor de Bondsrepubliek Duitsland.

## Garanzia

1. Questo utensile elettrico è stato prodotto con la massima precisione ed è soggetto di fabbrica a rigorosi controlli della qualità.
2. È perciò garantita la rimozione gratuita di difetti di fabbricazione o di materiale che si presentano entro 24 mesi a partire dalla data di vendita all'utente.  
Ci riserviamo di riparare le parti difettose oppure di sostituirle con parti nuove. Le parti sostituite diventano di nostra proprietà.
3. L'impiego oppure il trattamento non appropriato e l'apertura dell'apparecchio da parte di centri per la riparazione non autorizzati comportano la scadenza della garanzia. Le parti soggette ad usura sono escluse dalle prestazioni di garanzia.
4. La garanzia può essere riconosciuta solo in caso di immediata segnalazione del difetto (anche per danni di trasporto). La durata della garanzia non viene prolungata della durata dell'eventuale riparazione.
5. In caso di disturbi preghiamo di spedire l'apparecchio alla fabbrica o ad un Centro Assistenza autorizzato, insieme alla scheda di garanzia compilata e una breve descrizione del difetto.
6. Gli obblighi di garanzia da noi assunti escludono completamente ulteriori pretese – in particolare il diritto di convertibilità, riduzione del prezzo o risarcimento danni.
7. L'acquirente può comunque a propria scelta avvalersi del diritto di riduzione (diminuzione del prezzo d'acquisto) oppure di convertibilità (annullamento del contratto di vendita), nel caso in cui l'azienda non fosse in grado di eliminare il difetto eventualmente insorto entro un intervallo di tempo ragionevole.
8. Non sono esclusi i diritti al risarcimento danni per i casi contemplati dal § 463, 480 par. 2, 635 BGB, riguardanti la mancanza di caratteristiche assicurate.
9. Le disposizioni citate nei punti 7 e 8 sono valide solo per il territorio della Repubblica Federale Tedesca.

## Garantía

1. Esta herramienta electrónica ha sido fabricada con máxima precisión y sometida en fábrica a rigurosos controles de calidad.
2. Por consiguiente, garantizamos el subanado, sin coste alguno, de defectos de fabricación o del material que surjan dentro de los 24 meses contados a partir de la fecha de venta al consumidor final.  
Queda reservado el derecho a reparar las piezas defectuosas o a sustituir las por otras nuevas. Las piezas repuestas pasarán a nuestra propiedad.
3. El hecho de usar o tratar la máquina de manera inapropiada o de abrirla para reparaciones no autorizadas, conllevará la pérdida de garantía. La garantía no incluye el desgaste de las piezas.
4. Las reclamaciones de garantía se podrán reconocer sólo en caso de comunicación inmediata (también en caso de daños de transporte). El plazo de garantía no se prolongará debido a la ejecución de prestaciones de garantía.
5. En caso de fallos, envíe el equipo con la tarjeta de garantía llenada y una breve descripción del fallo a nosotros o al Centro de Servicio competente. Adjunte los comprobantes de venta.
6. Los compromisos de garantía asumidos por nosotros excluyen cualquier otro derecho a indemnización del comprador – particularmente el derecho a redhibición, rebaja o ejercicio del derecho a indemnización por daños y perjuicios.
7. Sin embargo, el comprador tendrá el derecho, a su elección, a rebaja (reducción del precio de compraventa) o redhibición (anulación del contrato de compraventa), si no logramos subsanar dentro de un plazo razonable las deficiencias que se hayan producido.
8. No están excluidos los derechos a indemnización por daños y perjuicios según §§ 463, 480 Abs. 2, 635 BGB por falta de las propiedades prometidas.
9. Las disposiciones de los puntos 7 y 8 sólo son válidas para el territorio de la República Federal de Alemania.

## Garanti

1. El-verktyget har tillverkats med stor noggrannhet och genomgår stränga kvalitetskontroller innan det lämnar fabriken.
2. Vi garanterar därför att vi åtgärdar fabriktions- eller materiafel utan kostnader om de uppstår inom 24 månader från försäljningsdatum till slutförbrukaren.  
Vi förbehåller oss rätten att förbättra defekta delar eller att ersätta dem genom nya. Utbytta delar övergår till vår ägo.
3. Vid icke sakkunnig användning eller behandling samt öppning av apparaten av icke auktoriserade reparationsverkstäder gäller inte vår garanti längre. Delar som utsätts av slitage omfattas inte av garantin.
4. Garantianspråk kan endast göras vid omedelbart påpekande av brister (även transportskador). Utnyttjande av garantibe-stäm-melserna förlänger inte garantitiden.
5. Vid fel, var vänlig sänd apparaten med ifyllt garantikort och kort felbeskrivning till oss eller lämplig kundtjänst. Bifoga kvitto.
6. Genom garantiförpliktelserna som vi tagit på oss, faller alla vidare anspråk köparen må ha – särskilt rätten till tillbakagång av köpet, nedsättning av priset eller skadeståndsanspråk.
7. Däremot har köparen rätt till tillbakagång av köpet eller nedsättning av köppriset om vi misslyckas avlägsna ev. brister, skador inom en skälig tidsperiod.
8. Skadeståndsanspråk kan dock ej uteslutas enl. §§ 463, 480 avsn. 2, 635 BGB om tillförsäkrade egenskaper saknas.
9. Bestämmelserna enl. punkterna 7 och 8 gäller endast i Förbunds-republiken Tyskland.

## Garanti

1. Denne elektriske vinkelsliber er fabrikeret med høj grad af præcision og er på fabriken blevet underlagt strenge kvalitetskontroller.
2. Derfor indbefatter garantien gratis afhjælpning af fabriktions- eller materiafejl, som forekommer hos slutbrugeren inden for 24 måneder fra salgsdatoen.  
Vi forbeholder os retten til at reparere defekte dele eller skifte dem ud med nye dele. Udskiftede dele overgår til vores ejendom.
3. Faglig ukorrekt anvendelse eller behandling samt åbning af vinkelsliberen udført af uautoriserede værksteder medfører at garantien ikke længere dækker. Garantien omfatter ikke sliddele.
4. Garantikrav anerkendes kun ved øjeblikkelig meddelelse af mangler (også ved transportskader). Garantiperioden forlænges ikke gennem udførelse af garantiydelser.
5. Ved fejl sendes apparatet til os eller det pågældende service-værksted med udfyldt garantikort og en kort beskrivelse af manglerne. Kvitteringen vedlægges.
6. Pga. de garanti-forpligtelser, som vi har påtaget os, bortfalder alle yderligere krav fra købers side – især retten til annullering af ordren pga. mangler, prisnedsættelse pga. mangler eller anmeldelse af skadeserstatningskrav.
7. Køberen er imidlertid eteg valgt ret til nedsættelse af købsprisen evt. annullering af handelen, hvis det ikke lykkes os at udbedre evt. mangler indenfor en passende tidsfrist.
8. Skadeserstatningskrav iht §§ 463, 480 afsn. 2, 635 BGB pga. manglende garanterede egenskaber bortfalder ikke.
9. Bestemmelserne i punkt 7 og 8 gælder kun for Forbunds-republikken Tyskland.

## Garanti

1. Denne elektromaskinen ble produsert med en høy grad av presisjon og ble gjort til gjenstand for strenge kvalitetskontroller før den forlot fabrikk.
2. Av denne grunn garanterer vi en gratis reparasjon av fabrikkasjons- og materialfeil som måtte oppstå innen utløpet av 24 måneder fra dato for salget til forbrukeren.  
Vi forbeholder oss retten til å reparere defekte deler eller til å skifte disse ut mot nye. Utskiftede deler går over til å være vår eiendom.
3. Usakkyndig bruk eller behandling av maskinen fører til tap av garantien. Det samme gjelder hvis maskinen åpnes av et ikke autorisert reparasjonsverksted. Deler som normalt utsettes for slitasje omfattes ikke av garantien.
4. Garantikrav anerkjennes kun hvis vi får umiddelbar beskjed om skaden (dette gjelder også transportskader). Garantitiden forlenges ikke på grunn av reparasjonsarbeider som utføres på basis av garantikrav.
5. Hvis det skulle oppstå en feil på maskinen, må du være vennlig å sende maskinen med utfyllt garantikort og en kort beskrivelse av feilen til oss eller til det ansvarlige serviceverksted. Legg en kjøpskvittering med.
6. De garantiforpliktelsene som vi påtar oss utelukker alle videregående krav fra kjøpers side, spesielt når det gjelder retten til annullering, rabatt eller krav om skadeserstatning.
7. Kjøper har derimot etter eget valg krav på rabatt (reduksjon av kjøpeprisen) eller annullering (salgskontrakten oppheves) hvis vi ikke lykkes i å reparere eventuelle mangler innen en rimelig tidsfrist.
8. Ikke utelukket er krav om skadeserstatning i henhold til §§ 463, 480 avsn. 2, 635 BGB (tysk lovverk) vedrørende mangel på garanterte egenskaper.
9. Bestemmelsene under punkt 7 og punkt 8 gjelder kun for Forbundsrepublikken Tyskland.

## Takuu

1. Tämä laite on valmistettu suurella tarkkuudella, ja se on läpikäynyt tehtaalla vaativat laatutarkastukset.
2. Siksi takaamme sellaisten valmistus- ja materiaalivirheiden ilmisen korjauksen, jotka ilmenevät lopullisen kuluttajan käytössä 24 kuukauden kuluessa myyntipäivästä. Pidätämme oikeuden viallisten osien korjaukseen ja niiden vaihtoon uusiin osiin. Vaihdetut osat siirtyvät meidän omaisuuteemme.
3. Epäasianmukainen käyttö tai käsittely sekä laitteen avaaminen valtuuttamattomassa korjaamossa aiheuttaa takuun raukeamisen. Takuu ei koske kulumiselle alttiiksi joutuvia osia.
4. Takuukorvausvaatimus voidaan hyväksyä vain, kun viasta ilmoitetaan valmistajalle välittömästi sen havaitsemisen jälkeen (myöskin kuljetusvahingot). Takuuaika ei pidenny takuukorjaustapauksessa.
5. Lähetä laite vahinkotapauksessa valmistajalle tai valtuutettuun liikkeeseen ja liitä mukaan täytetty takuukortti ja lyhyt selostus laitteen viasta. Liitä mukaan ostotodistus.
6. Takaamme takuehdot sulkevat ulkopuolelle kaikki asiakkaan esittämät takuuehtoihin sisällyttämättömät vaatimukset – etenkin oikeus vahingonkorvausvaatimusten muutokseen, rajoitukseen tai vahingonkorvausvaatimuksen voimaansaattamiseen.
7. Ostajalla on kuitenkin oikeus valinnan mukaan vähennykseen (ostohintaa pienennetään) tai muutokseen (kauppa puretaan), jos emmem onnistu korjaamaan ilmennyt vikaa kohtuullisen ajan kuluessa.
8. Lain mukaisia (§§ 463, 480 pykälä 2, 635 BGB-Saksalainen lakikirja) vahingon-korvausvaatimuksia ei voida sulkea ulkopuolelle, mikäli laite ei vastaa valmistajan ilmoittamia ominaisuuksia.
9. Kohtien 7 ja 8 mukaiset määräykset pätevät vain Saksan liittotasavallassa.

## Εγγύηση

1. Αυτή η ηλεκτρική συσκευή κατασκευάστηκε με μεγάλη ακρίβεια και υπόκειται σε αυστηρούς ποιοτικούς ελέγχους από πλειურάς εργοστασίου.
2. Για αυτό το λόγο εγγυόμαστε τη δωρεάν αποκατάσταση λαθών κατασκευής ή υλικών, που εμφανίζονται μέσα σε 24 μήνες μετά την ημερομηνία πώλησης στον τελικό καταναλωτή.  
Διατηρούμε το δικαίωμα της επισκευής ή της αντικατάστασης ελαττωματικών εξαρτημάτων. Εξαρτήματα που αντικαθίστανται περνούν αυτόματα στην κατοχή μας.
3. Ακατάλληλη χρήση ή μεταχείριση της συσκευής καθώς και άνοιγμα της από μη εξουσιοδοτημένα συνεργεία έχουν σαν συνέπεια την απώλεια της εγγύησης. Εξαρτήματα που φθείρονται λόγω χρήσης δεν καλύπτονται από την εγγύηση.
4. Αξιώσεις από την εγγύηση μπορούν να αναγνωρισθούν μόνο με την έγκαιρη δήλωση ελαττωμάτων (ακόμη και βλάβες από τη μεταφορά). Με τη διεξαγωγή των επισκευών μέσω της εγγύησης δεν παρατείνεται το διάστημα ισχύος της εγγύησης.
5. Σε περίπτωση ανωμαλιών αποστείλατε τη συσκευή με συμπληρωμένο το Δελτίο Εγγύησης καθώς και σύντομη περιγραφή του ελαττώματος στο αρμόδιο συνεργείο σέρβις. Εσωκλείστε και την απόδειξη αγοράς.
6. Με την ανάληψη των υποχρεώσεων που πηγάζουν από την εγγύηση αποκλείονται άλλες αξιώσεις του αγοραστή – ιδιαίτερα το δικαίωμα μείωσης τιμής αγοράς, ακύρωσης συμβολαίου αγοράς ή αξιώσεις αποζημίωσης.
7. Ο αγοραστής έχει το δικαίωμα να απαιτήσει μείωση της τιμής αγοράς ή και ακύρωση του συμβολαίου αγοράς, σε περίπτωση που δεν καταφέρουμε να αποκαταστήσουμε τη βλάβη μέσα σε εύλογο χρονικό διάστημα.
8. Δεν αποκλείονται αξιώσεις σύμφωνα με τα άρθρα 463, 480 παρ. 2, 635 Αστικού Κώδικα λόγω έλλειψης βεβαιωμένων από τον κατασκευαστή ιδιοτήτων.
9. Οι όροι των σημείων 7 και 8 ισχύουν μόνο στην επικράτεια της Ομοσπονδιακής Δημοκρατίας της Γερμανίας.

## Service-Anschriften / After sales service / Service après-vente

### Bundesrepublik Deutschland:

**Kress-elektrik GmbH & Co.** – Elektromotorenfabrik – Abt. Kundendienst/Werk 2  
Hechinger Strasse 48, D-72406 Bisingen/Zollernalbkreis,  
Telefon +49-(0)74 76-8 74 50 – Telefax +49-(0)74 76-8 73 75  
e-mail: [tkd@kress-elektrik.de](mailto:tkd@kress-elektrik.de)

### Schweiz

#### **CEKA Elektrowerkzeuge AG + Co. KG**

Industriestraße 2  
CH-9630 Wattwil  
Telefon: +41 (0)71 - 987 40 40 – Telefax: +41 (0)71 - 987 40 41  
E-mail: [info@ceka.ch](mailto:info@ceka.ch)

### Belgie/Belgique, Nederland

#### **Present Handel bvba/sprl**

Industriezone "Wolfstee"  
Toekomstlaan 6  
B-2200 Herentals  
Téléphone: +32 - (0)14 - 25 74 74 – Telefax: +32 - (0)14 - 25 74 75  
E-mail: [info@present.be](mailto:info@present.be)

### France

#### **S.A.R.L. Induba**

4 Rue du Viaduc - B.P. 87  
F-01130 Les Neyrolles  
Téléphone: +33 (0)4 - 74 75 01 33 – Téléfax: +33 (0)4 - 74 75 23 62  
E-mail: [induba@online.fr](mailto:induba@online.fr)

### Sverige

#### **AB Novum**

Mörsaregatan 8  
S-25466 Helsingborg  
Phone: +46 (0)42 - 15 10 30 Telefax: - +46 (0)42 - 16 16 66  
E-mail: [mail@abnovum.se](mailto:mail@abnovum.se)

### Norge

#### **Ifø Electric AS**

P.O.B. 336 Alnabru  
Brobekkeveien 115 B  
N-0614 Oslo  
Phone: +47 - 23 - 37 81 10 – Telefax: +47 - 23 - 37 81 20  
E-mail: [info@ifoelectric.no](mailto:info@ifoelectric.no)

### Hellas

#### **D. Nikolaou & Co Ltd.**

Leonidoy 6  
GR-17343 Athens  
Phone: +30 - 1 - 975 37 57 – Telefax: +30 - 1 - 973 74 23  
E-mail: [gnikolaou@yahoo.com](mailto:gnikolaou@yahoo.com)

### España

#### **Apolo fijaciones y herramientas s.l.**

Garrotxa Naves 10-22  
Polig. Ind. Pla. de la Bruguera  
E-08211 Castellar del Vallès (Barcelona)  
Telefono: +34 - 93 - 747 33 35 – Telefax: +34 - 93 - 747 33 37  
E-mail: [fijaciones@apolo.es](mailto:fijaciones@apolo.es)

### Österreich

#### **b+s Elektroinstallations- + Maschinenbaugesellschaft m.b.H.**

Jheringgasse 22  
A-1150 Wien  
Telefon: +43 (0)1 - 893 60 77 – Telefax: +43 (0)1 - 893 60 18  
E-mail: [office@bs-elektro.at](mailto:office@bs-elektro.at)

### Italia

#### **Hodara Utensili S.p.A.**

Viale Lombardia, 16  
I-20090 Buccinasco (Milano)  
Telefon: +39 - 02 - 48 84 25 97 – Telefax: +39 - 02 - 48 84 27 75  
E-mail: [info@hodara.it](mailto:info@hodara.it)

### Danmark

#### **Ryttergaard Vaerktoj A/S**

Postbox 118, Rodovrevej 151  
DK-2610 Rodovre  
Phone: +45 - 36 70 65 55 – Telefax: +45 - 36 41 44 72  
E-mail: [Kress@os.dk](mailto:Kress@os.dk)

### Suomi

#### **Tecalemit**

Hankasuontie 13, P.O. Box 78  
FIN-00391 Helsinki  
Phone: +358 (0)9 - 54 77 01 – Telefax: +358 (0)9 - 547 17 79  
E-mail: [jyri.lahti@tecalemit.fi](mailto:jyri.lahti@tecalemit.fi)

### Great Britain

#### **N & J Tools Ltd.**

Westcross Centre, 15 Shield Drive  
Brentford TW8 9EX  
Phone: +44 (0)208-560 0885 – Telefax: +44 (0)208-847 0790  
E-mail: [njtoolsbrentford@btopenworld.com](mailto:njtoolsbrentford@btopenworld.com)

### Portugal

#### **Sarraipa S.A.**

Máquinas e Equipamentos Industriais  
Rua das Flores, Carreira d'Água  
Zona Industrial da Barosa  
PT-2400 Leiria  
Phone: +351 - (2)44 - 81 90 60 – Telefax: +351 - (2)44 - 81 90 69  
E-mail: [sarraipa@net.sapo.pt](mailto:sarraipa@net.sapo.pt)



<http://www.kress-elektrik.de>  
<http://spareparts.kress-elektrik.de>

Elektrowerkzeuge  
**Kress**®



**Bitte sofort ausfüllen und aufbewahren.  
Please fill in immediately and keep in safe place.  
Veuillez remplir aussitôt et conserver.**

**Garantie-Karte  
Warranty card  
Bon de Garantie**

Käufer / Purchaser / Acheteur:

Verkauft durch / Dealer's name / Vendeur:

Kaufdatum:  
Date purchased:  
Date d'achat:

Serie No.:  
Serial No.:  
No. de série:

Typ:  
Type:  
Type: **6165 A**

Fabrikations-Nr.:  
Manufacturing No.:  
Fabrication No.: