

**Nikon**

APPAREIL PHOTO NUMÉRIQUE

# COOLPIX P330

Manuel de référence

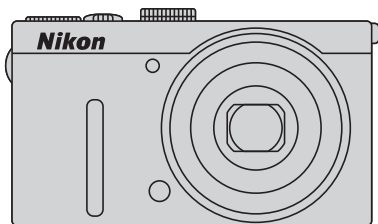

Fr

## Fonctions recommandées du COOLPIX P330



### Réduction vibration.....📖104

Vous pouvez définir l'effet de la réduction vibration sur **Mode normal** ou **Mode actif**.

Lorsque vous sélectionnez **Mode actif**, un bougé d'appareil relativement important est corrigé lorsque vous prenez des photos d'une voiture ou dans de mauvaises conditions de stabilité.

### ▶📹 (Vidéo) .....📖92

Vous pouvez enregistrer des vidéos en appuyant simplement sur la commande

●▶📹 enregistrement vidéo).

Vous pouvez changer les tons des couleurs d'une vidéo en fonction du mode de prise de vue et des réglages de balance des blancs.

Vous pouvez aussi enregistrer des vidéos au ralenti ou en accéléré.

### Fonction GPS .....📖98

Vous pouvez enregistrer les données de positionnement (latitude et longitude) sur les photos qui seront prises à l'aide du module GPS interne de l'appareil photo.

### Compatibilité avec le transmetteur sans fil pour mobile (vendu séparément)

Vous pouvez brancher le transmetteur sans fil pour mobile WU-1a sur un connecteur audio vidéo/USB. Vous pouvez connecter l'appareil photo via une connexion Wi-Fi (réseau sans fil) à des dispositifs intelligents sur lesquels est installé le logiciel dédié.

Consultez nos sites Web, notre catalogue de produits ou le manuel d'instructions du WU-1a pour plus de détails.

<b>Introduction</b>	
<b>Descriptif de l'appareil photo et fonctions de base</b>	
<b>Notions fondamentales de prise de vue et de visualisation</b>	
<b>Fonctions de prise de vue</b>	
<b>Fonctions de visualisation</b>	
<b>Enregistrement et lecture de vidéos</b>	
<b>Utilisation du GPS</b>	
<b>Réglages généraux de l'appareil photo</b>	
<b>Section Référence</b>	
<b>Notes techniques et index</b>	

# Introduction

## À lire impérativement

Nous vous remercions d'avoir acheté l'appareil photo numérique Nikon COOLPIX P330. Avant d'utiliser l'appareil photo, veuillez lire les informations fournies dans la section « Pour votre sécurité » (📖 vi à viii) et familiarisez-vous avec les informations contenues dans ce manuel. Après les avoir lues, gardez ce manuel à disposition et consultez-le pour optimiser l'utilisation de votre nouvel appareil photo.

## À propos de ce manuel

Si vous souhaitez utiliser l'appareil photo immédiatement, reportez-vous à la section « Notions fondamentales de prise de vue et de visualisation » (📖12).

Reportez-vous à « Descriptif de l'appareil photo et fonctions de base » (📖1) pour plus d'informations sur les noms et les fonctions de base des composants de l'appareil photo.

### Autres informations

- Symboles et conventions

Pour faciliter la recherche des informations dont vous avez besoin, les symboles et conventions ci-après sont utilisées dans ce manuel :

Icône	Description
☑	Cette icône indique les mesures de précaution et les informations à lire avant d'utiliser l'appareil photo.
📌	Cette icône signale les remarques et informations à lire avant d'utiliser l'appareil photo.
📖/🔍/💡	Ces icônes indiquent d'autres pages contenant des informations importantes ; 🔍 : « Section Référence », 💡 : « Notes techniques et index. »

- Les cartes mémoire SD, SDHC et SDXC sont appelées « cartes mémoire » dans ce manuel.
- Le réglage au moment de l'achat est appelé « réglage par défaut ».
- Les noms des éléments de menu affichés sur l'écran du moniteur, et les noms des commandes ou les messages affichés sur l'écran de l'ordinateur s'affichent en caractères gras.
- Dans ce manuel, les images sont parfois omises dans les exemples d'écran du moniteur afin que les indicateurs du moniteur soient plus clairement visibles.
- Les illustrations du contenu du moniteur et de l'appareil photo peuvent différer de ce que vous verrez effectivement sur votre produit.

## Informations et recommandations

### Formation permanente

Dans le cadre de l'engagement de Nikon pour la « Formation permanente » envers ses produits, des informations techniques et éducatives, constamment mises à jour, sont disponibles sur les sites suivants :

- Aux États-Unis : <http://www.nikonusa.com/>
- En Europe et en Afrique : <http://www.europenikon.com/support/>
- En Asie, Océanie et au Moyen-Orient : <http://www.nikonasia.com/>

Consultez régulièrement ces sites pour vous tenir informé des dernières informations produit, des astuces, des réponses aux forums de questions et des conseils d'ordre général sur la photographie numérique et la photographie argentique. Des informations supplémentaires sont aussi disponibles auprès de votre représentant Nikon. Consultez le site ci-dessous pour savoir où vous adresser :

<http://imaging.nikon.com/>

### N'utilisez que des accessoires électroniques de marque Nikon

Les appareils photo Nikon COOLPIX ont été conçus selon les normes les plus strictes et comprennent des circuits électroniques complexes. Seuls les accessoires électroniques de marque Nikon (comprenant chargeurs d'accumulateur, accumulateurs, adaptateur de charge et adaptateurs secteur) certifiés par Nikon et compatibles avec cet appareil photo numérique Nikon sont construits et prouvés être utilisables dans les conditions d'usage et de sécurité des circuits électroniques de ces appareils.

L'UTILISATION D'ACCESSOIRES ÉLECTRONIQUES DE MARQUES AUTRES QUE NIKON PEUT PROVOQUER UN DYSFONCTIONNEMENT DE VOTRE APPAREIL PHOTO ET ENTRAÎNER L'ANNULATION DE VOTRE GARANTIE NIKON.

L'utilisation d'accumulateurs Li-ion tiers ne portant pas le sceau holographique Nikon peut affecter le fonctionnement de l'appareil photo ou provoquer la surchauffe, la casse ou la fuite des accumulateurs, ou un incendie.

Pour en savoir plus sur les accessoires de marque Nikon, renseignez-vous auprès d'un revendeur agréé Nikon.

**Sceau holographique :** identifie un produit Nikon authentique.



### Avant de prendre des photos importantes

Avant tout événement photographique important (comme un mariage ou un voyage), faites des essais avec votre appareil photo pour vous assurer qu'il fonctionne normalement. Nikon ne pourra être tenu responsable de tous dommages ou pertes de profit provenant d'un dysfonctionnement de l'appareil photo.

### À propos des manuels

- Aucune partie des manuels accompagnant ce produit ne peut être reproduite, transmise, transcrite, stockée sur un système d'extraction ou traduite dans une langue quelconque, quels qu'en soient la forme ou les moyens, sans accord écrit préalable de Nikon.
- Nikon ne peut être tenu responsable des dommages provenant de l'utilisation de ce produit.
- Nikon se réserve le droit de modifier à tout moment les caractéristiques du matériel et du logiciel décrites dans la documentation sans avis préalable.
- Nous avons apporté le plus grand soin dans la rédaction de la documentation pour qu'elle soit précise et complète. Si, ce pendant, vous veniez à remarquer des erreurs ou des omissions, nous vous serions reconnaissants de les signaler à votre représentant Nikon (adresse fournie séparément).

## Avertissement concernant l'interdiction de copie ou de reproduction

Il est à noter que le simple fait d'être en possession de matériel copié ou reproduit numériquement au moyen d'un scanner, d'un appareil photo numérique ou d'un autre dispositif peut être répréhensible.

### • Articles légalement interdits de copie ou de reproduction

Ne copiez pas, ni ne reproduisez des billets de banque, des pièces, des titres ou des bons d'État, même si de telles copies ou reproductions sont estampillées « Spécimen ». La copie ou la reproduction de billets de banque, de pièces ou de titres circulant à l'étranger est interdite. Sauf accord gouvernemental préalable, la copie ou la reproduction de timbres inutilisés ou de cartes postales émises par l'État est interdite.

La copie ou la reproduction de timbres émis par l'État et des documents certifiés stipulés par la loi est interdite.

### • Attention à certaines copies et reproductions

Le gouvernement a émis des avertissements sur les copies ou les reproductions de titres émis par des sociétés privées (actions, factures, chèques, chèque-cadeau, etc.), les coupons ou titres de transport, à l'exception du minimum de photocopies à fournir pour les besoins de son entreprise. De même, ne copiez pas, ni ne reproduisez des passeports émis par l'État, des permis émis par des organismes publics et des groupes privés, des cartes d'identité, et des tickets comme des passes ou des tickets restaurant.

### • Conformez-vous aux avis de droit de reproduction

La copie ou la reproduction de travaux créatifs soumis à un droit de reproduction comme les livres, la musique, les impressions sur bois, les cartes, les dessins, les films et les photos est régie par des lois nationales et internationales sur les droits d'auteur. N'utilisez en aucun cas ce matériel pour la réalisation de copies illégales ou toute autre infraction aux lois sur les droits d'auteur.

## Élimination des périphériques de stockage des données

Veillez noter que supprimer des images ou formater des périphériques de stockage des données tels que des cartes mémoire ou la mémoire interne de l'appareil photo n'efface pas l'intégralité des données images d'origine. Des logiciels vendus dans le commerce permettent de récupérer des fichiers effacés sur des périphériques usagés, ce qui peut conduire à une utilisation malveillante des données images personnelles. Il incombe à l'utilisateur d'assurer la protection de ses données personnelles.

Avant de vous débarrasser d'un périphérique de stockage des données ou de le céder à quelqu'un d'autre, effacez toutes les données à l'aide d'un logiciel de suppression vendu dans le commerce, ou définissez l'option

**Enreg. données GPS** des **Options GPS** (📖98) sur **Désactivé** après avoir formaté le périphérique puis prenez des photos du ciel vide ou du sol jusqu'à ce que le périphérique de stockage soit plein. Assurez-vous également de remplacer toutes les images sélectionnées pour l'option **Choisir une image** dans la configuration de l'**Écran d'accueil** (📖103). La destruction matérielle des périphériques de stockage des données devra être effectuée avec le plus grand soin, afin d'éviter toute blessure ou tout dommage matériel.

Pour le COOLPIX P330, les données du journal enregistrées sur la carte mémoire sont gérées de la même manière que les autres données. Pour effacer les données du journal obtenues mais non stockées sur la carte mémoire, sélectionnez **Créer un journal** (📖102) → **Clôturer le journal** → **Effacer le journal**.

## Pour votre sécurité

Pour ne pas risquer d'endommager votre matériel Nikon ou de vous blesser, vous ou d'autres personnes, prenez soin de lire attentivement les recommandations ci-dessous avant d'utiliser votre matériel. Conservez ces consignes de sécurité dans un endroit facilement accessible à tous ceux qui auront à se servir de ce matériel.



Cette icône signale les consignes qui doivent être impérativement lues avant d'utiliser votre matériel Nikon pour éviter d'éventuels risques physiques.

### DANGER

#### **En cas de dysfonctionnement du matériel, éteignez-le immédiatement**

Si vous remarquez de la fumée ou une odeur inhabituelle se dégageant de l'appareil photo ou de l'adaptateur de charge, débranchez l'adaptateur de charge et retirez l'accumulateur immédiatement en prenant soin de ne pas vous brûler. Continuer à utiliser son matériel dans ce cas peut être dangereux. Une fois la source d'alimentation retirée ou déconnectée, confiez immédiatement votre matériel à un centre de service agréé Nikon pour le faire vérifier.

 **Ne démontez pas votre matériel**  
Toucher les parties internes de l'appareil photo ou de l'adaptateur de charge peut être extrêmement dangereux. Les réparations doivent être effectuées par des techniciens qualifiés. Si l'appareil photo ou l'adaptateur de charge s'ouvre à la suite d'une chute ou de toute autre accident, rappelez le produit à un représentant Nikon agréé, après avoir débranché le produit et/ou retiré l'accumulateur.

#### **N'utilisez pas l'appareil photo ou l'adaptateur de charge en présence de gaz inflammable**

N'utilisez pas l'appareil photo en présence de gaz inflammables (propane et gazoline), ni d'aérosols inflammables ou de poussière car cela risque de provoquer une explosion ou un incendie.

#### **Manipulez la dragonne de l'appareil photo avec soin**

N'enroulez jamais la dragonne autour du cou d'un bébé ou d'un enfant.

#### **Tenez le matériel hors de portée des enfants**

Tenez les produits hors de portée des enfants. Sinon, vous risquez d'entraîner des blessures. Faites extrêmement attention à ce que les bébés ne mettent pas à la bouche l'accumulateur ou d'autres petites pièces.

#### **Ne restez pas au contact de l'appareil photo, de l'adaptateur de charge ou de l'adaptateur secteur pendant des périodes prolongées lorsque ceux-ci sont allumés ou en cours d'utilisation.**

Certains éléments de ces produits se mettent à chauffer, laisser la peau à leur contact direct pendant de longues périodes peut entraîner des brûlures superficielles.



### **Manipulez l'accumulateur avec précaution**

L'accumulateur peut fuir, surchauffer ou exploser s'il n'est pas manipulé correctement. Respectez les consignes ci-dessous lors de la manipulation de l'accumulateur pour une utilisation avec ce produit :

- Avant de remplacer l'accumulateur, assurez-vous que l'appareil photo est bien hors tension. Si vous utilisez l'adaptateur de charge/adaptateur secteur, vérifiez qu'il est bien débranché.
- Utilisez uniquement un accumulateur Li-ion rechargeable EN-EL12 (fourni). Chargez l'accumulateur en l'insérant dans l'appareil photo et en connectant l'adaptateur de charge EH-69P (fourni).
- Faites attention de ne pas insérer l'accumulateur à l'envers.
- Ne démontez pas l'accumulateur et ne tentez pas de retirer ou de rompre l'isolation.
- N'exposez pas l'accumulateur aux flammes ou à des chaleurs excessives.
- Ne l'immergez pas et ne l'exposez pas à l'eau.
- Remettez en place le cache-contacts lorsque vous transportez l'accumulateur. Ne le transportez pas ou ne le stockez pas à proximité d'objets métalliques tels que des colliers ou des épingles à cheveux.
- L'accumulateur a tendance à fuir lorsqu'il est complètement déchargé. Pour éviter d'endommager votre matériel, prenez soin de retirer l'accumulateur dès qu'il est déchargé.
- Cessez immédiatement toute utilisation si vous remarquez une quelconque modification de l'aspect de l'accumulateur, comme une décoloration ou une déformation.

- En cas de contact du liquide provenant de l'accumulateur endommagé avec des vêtements ou la peau, rincez abondamment et immédiatement à l'eau.

### **Respectez les consignes ci-dessous lors de la manipulation de l'adaptateur de charge**

- Ne l'immergez pas et ne l'exposez pas à l'eau. Le non-respect de cette consigne de sécurité peut provoquer un incendie ou une décharge électrique.
- Retirez la poussière se trouvant sur ou près des parties métalliques de la fiche à l'aide d'un chiffon sec. Une utilisation prolongée pourrait provoquer un incendie.
- Ne manipulez pas la fiche et ne vous approchez pas de l'adaptateur de charge en cas d'orage. Le non-respect de cette consigne de sécurité peut provoquer une décharge électrique.
- Ne le placez pas sous des objets lourds et ne l'exposez pas à la chaleur ou aux flammes. Si l'isolation est endommagée et que les câbles sont exposés, apportez le chargeur à un représentant Nikon agréé pour le faire vérifier. Le non-respect de ces consignes de sécurité peut provoquer un incendie ou une décharge électrique.
- Ne manipulez pas la fiche ou l'adaptateur de charge avec les mains humides. Le non-respect de cette consigne de sécurité peut provoquer une décharge électrique.
- N'utilisez pas ce produit avec des convertisseurs de voyage ou des adaptateurs conçus pour convertir d'une tension à une autre, ni avec des transformateurs CC à CA. Le non-respect de cette consigne de sécurité pourrait endommager le produit ou entraîner une surchauffe ou un incendie.

 **Utilisez des câbles adaptés**

Lors de la connexion aux ports d'entrée et de sortie, n'utilisez que les câbles dédiés, fournis ou vendus par Nikon afin de rester en conformité avec les réglementations relatives au matériel.

 **Manipulez les pièces mobiles avec le plus grand soin**

Faites attention à ne pas coincer vos doigts ou des objets dans le volet de protection de l'objectif ou dans d'autres pièces mobiles.

 **CD-ROM**

Les CD-ROM fournis avec ce matériel ne doivent pas être lus sur un lecteur de CD audio. Leur lecture sur un tel équipement peut entraîner une perte d'audition ou endommager l'équipement.

 **Faites attention lors de l'utilisation du flash**

L'utilisation du flash à proximité des yeux du sujet peut provoquer une altération temporaire de la vision. Faites tout particulièrement attention, lorsque vous photographiez des bébés, à éloigner le flash d'au moins 1 m du sujet.

 **N'utilisez pas le flash si la fenêtre du flash est en contact avec une personne ou un objet**

Le non-respect de cette consigne de sécurité peut provoquer des brûlures ou un incendie.

 **Évitez tout contact avec les cristaux liquides**

Si le moniteur venait à se casser, veillez à ne pas vous blesser avec le verre et évitez tout contact des cristaux liquides avec la peau, les yeux ou la bouche.

 **Coupez l'alimentation lors d'une utilisation dans un avion ou un hôpital**

Lorsque vous vous trouvez dans un avion, coupez l'alimentation au décollage et à l'atterrissage. De plus, avant d'embarquer, désactivez la fonction d'enregistrement des informations de suivi GPS. Lors d'une utilisation dans un hôpital, suivez les recommandations de l'établissement. Les ondes électromagnétiques émises par cet appareil photo risquent en effet d'interférer avec les systèmes électroniques de l'avion ou des instruments de l'hôpital. Retirez au préalable la carte Eye-Fi, qui peut être à l'origine du problème, si l'appareil photo en contient une.

 **Images 3D**

Ne visualisez pas en continu des images 3D enregistrées avec ce périphérique pendant des périodes prolongées, que ce soit sur un téléviseur, moniteur ou autre écran. Dans le cas d'enfants dont le système visuel est encore en développement, consultez un pédiatre ou un ophtalmologue avant utilisation et suivez leurs conseils. La visualisation prolongée d'images 3D peut provoquer une fatigue oculaire, des nausées ou une gêne. Cessez toute utilisation en cas d'apparition de l'un de ces symptômes et consultez un médecin, le cas échéant.

## Remarques

### **Avertissements à l'attention des utilisateurs résidant aux États-Unis**

#### **CONSIGNES DE SÉCURITÉ IMPORTANTES –**

#### **CONSERVEZ CES CONSIGNES.**

#### **DANGER – POUR LIMITER LE RISQUE D'INCENDIE OU D'ÉLECTROCUTION, SUIVEZ ATTENTIVEMENT CES CONSIGNES**

Pour toute source d'alimentation électrique en dehors des États-Unis, utilisez si nécessaire un adaptateur de prise secteur adapté à la prise de courant locale.

Cet appareil d'alimentation doit être orienté correctement, soit dans une position verticale, soit monté au sol.

#### **Avis de la FCC (Federal Communications Commission) sur les interférences radioélectriques**

Cet équipement a été testé et déclaré conforme aux restrictions des périphériques numériques de classe B, conformément à l'article 15 de la réglementation de la FCC.

Ces restrictions visent à garantir une protection raisonnable contre les interférences nuisibles lorsque l'équipement est utilisé dans un environnement résidentiel. Cet équipement génère, utilise et peut émettre des radiofréquences et, s'il n'est pas installé et utilisé conformément au manuel d'instructions, il risque de causer des interférences néfastes avec les communications radio. Il n'y a toutefois aucune garantie que des interférences ne

surviendront pas dans une installation donnée. Si cet appareil cause des interférences nuisibles à la réception radio ou télévision, ce qui peut être déterminé en mettant l'appareil sous tension et hors tension, l'utilisateur est invité à tenter de corriger l'interférence au moyen d'une ou de plusieurs des mesures suivantes :

- Réorienter ou déplacer l'antenne de réception.
- Augmenter la distance entre l'appareil et le récepteur.
- Connecter l'appareil à une prise se trouvant sur un circuit différent de celui où est connecté le récepteur.
- Consulter le fournisseur ou un technicien en radio/télévision expérimenté pour obtenir de l'aide.



**Nikon**  
COOLPIX P330

#### **ATTENTION**

#### **Modifications**

La FCC impose que l'utilisateur soit averti que toute modification apportée à cet appareil et qui n'a pas été expressément approuvée par Nikon Corporation est de nature à annuler le droit d'utiliser l'appareil.

#### **Câbles d'interface**

Utilisez les câbles d'interface vendus ou fournis par Nikon pour votre appareil photo. L'utilisation d'autres câbles peut entraîner un dépassement des limites de la classe B, article 15 du règlement de la FCC.

## **À l'attention des clients de l'État de Californie**

### **DANGER**

La manipulation du câble de ce produit vous expose à du plomb, produit chimique reconnu dans l'État de Californie comme pouvant provoquer des anomalies congénitales ou autres problèmes génétiques.

### **Lavez-vous les mains après manipulation.**

Nikon Inc.,  
1300 Walt Whitman Road,  
Melville, New York 117473064  
États-Unis  
Tél. : 631-547-4200

## **À l'attention des clients canadiens**

### **ATTENTION**

Cet appareil numérique de classe B est conforme à la norme ICES-003 du Canada.

### **ATTENTION**

Cet appareil numérique de la classe B est conforme à la norme NMB-003 du Canada.

## **À l'attention des clients européens**

### **ATTENTION**

**IL Y A UN RISQUE D'EXPLOSION SI L'ACCUMULATEUR EST REMPLACÉ PAR UN AUTRE DE TYPE INCORRECT.**

### **DÉBARRASSEZ-VOUS DES ACCUMULATEURS USAGÉS EN SUIVANT LES CONSIGNES.**

Ce symbole indique que ce produit doit être collecté séparément.



Les mentions suivantes s'appliquent uniquement aux utilisateurs situés dans les pays européens :

- Ce matériel est conçu pour une collecte séparée dans un lieu de collecte approprié. Elles ne doivent pas être jetées avec les déchets ménagers.
- Pour plus d'informations, contactez votre revendeur ou les autorités locales chargées de la gestion des déchets.

Ce symbole sur la batterie indique que la batterie doit être collectée séparément.



Les mentions suivantes s'appliquent uniquement aux utilisateurs situés dans les pays européens :

- Toutes les batteries, qu'elles portent ce symbole ou non, doivent être recueillies séparément dans un point de collecte approprié. Elles ne doivent pas être jetées avec les déchets ménagers.
- Pour plus d'informations, contactez votre revendeur ou les autorités locales chargées de la gestion des déchets.

## <Remarques importantes> concernant le GPS

### ● Données concernant les noms de lieux de cet appareil photo

Avant d'utiliser la fonction GPS, lisez attentivement le « CONTRAT DE LICENCE UTILISATEUR POUR LES INFORMATIONS CONCERNANT LE SITE » (📖:15) et indiquez votre acceptation de toutes ses clauses.

- Les informations sur les noms de lieux (Point d'intérêt : POI) sont valides à partir d'avril 2012.  
Les informations sur les noms de lieux seront mises à jour.
- Utilisez les informations sur les noms de lieux comme guide uniquement.
- Les informations sur les noms de lieux (Point d'intérêt : POI) ne sont pas fournies pour le COOLPIX P330 vendu en République populaire de Chine (« Chine ») et en République de Corée.

### ● Fonctions GPS

- Utilisez les informations mesurées par l'appareil photo à titre indicatif seulement.  
Ces informations ne doivent pas être utilisées pour assurer le guidage d'un aéronef, d'un véhicule automobile ou d'une personne ou à des fins d'arpentage.
- Lorsque **Enreg. données GPS** dans **Options GPS** du menu des options GPS est défini sur **Activé**, les fonctions GPS continuent à fonctionner même après la mise hors tension de l'appareil photo (📖99).  
Les ondes électromagnétiques émises par ce produit peuvent perturber les instruments de mesure d'un avion ou d'un équipement médical. Lorsque l'utilisation du produit est interdite ou limitée pendant les décollages ou atterrissages ou à l'intérieur d'un hôpital, définissez **Enreg. données GPS** sur **Désactivé** puis mettez l'appareil photo hors tension.
- Une personne peut être identifiée à partir des images fixes ou des vidéos enregistrées avec des informations de positionnement. Soyez vigilant lorsque vous transférez des images fixes ou des vidéos enregistrées avec des informations sur les lieux, ou des fichiers journaux GPS vers un tiers ou lorsque vous les transférez vers un réseau comme Internet où le public peut les visualiser.  
Lisez « Élimination des périphériques de stockage des données » (📖v).

### ● Utilisation de l'appareil photo à l'étranger

































Avant d'utiliser votre appareil photo avec fonction GPS à l'étranger, consultez votre agence de voyage ou l'ambassade du pays visité pour connaître les éventuelles restrictions d'utilisation.

- Par exemple, vous ne pouvez pas enregistrer des journaux d'informations de position sans l'autorisation du gouvernement en Chine. Définissez **Enreg. données GPS** sur **Désactivé**.
- Le GPS peut ne pas fonctionner correctement en Chine et dans les régions frontalières des pays voisins (situation au mois de décembre 2012).



















































# Table des matières











Introduction .....	ii
À lire impérativement .....	ii
À propos de ce manuel .....	iii
Informations et recommandations .....	iv
Pour votre sécurité .....	vi
DANGER.....	vi
Remarques .....	ix
<Remarques importantes> concernant le GPS .....	xi
Descriptif de l'appareil photo et fonctions de base.....	1
Boîtier de l'appareil photo .....	1
Fixation de la dragonne de l'appareil photo .....	2
Fonctions de base des commandes .....	3
Fonctions du menu de base .....	6
Écran du moniteur.....	8
Notions fondamentales de prise de vue et de visualisation.....	12
Étape préliminaire 1 Insertion de l'accumulateur.....	12
Étape préliminaire 2 Charge de l'accumulateur.....	14
Étape préliminaire 3 Insertion d'une carte mémoire.....	16
Mémoire interne et cartes mémoire .....	17
Cartes mémoire approuvées.....	17
Étape 1 Mise sous tension de l'appareil photo .....	18
Mise sous tension et hors tension de l'appareil photo .....	19
Réglage de la langue, de la date et de l'heure .....	20
Étape 2 Sélection d'un mode de prise de vue.....	22
Modes de prise de vue disponibles.....	23
Étape 3 Cadrage d'une photo .....	24
Utilisation du zoom .....	25
Étape 4 Mise au point et prise de vue .....	26
Étape 5 Visualisation des photos .....	28
Étape 6 Suppression des photos inutiles .....	29
Fonctions de prise de vue .....	31
Mode  (auto) .....	31
Mode Scène (Prise de vue adaptée aux scènes) .....	32
Affichage d'une description (informations d'aide) de chaque scène.....	32
Caractéristiques de chaque scène .....	33
Utilisation de l'option Maquillage .....	44
Modes <b>P</b> , <b>S</b> , <b>A</b> , <b>M</b> (Réglage de l'exposition pour la prise de vue).....	45
<b>U</b> (Modes Réglages utilisateur).....	49
Enregistrement des réglages en mode <b>U</b> .....	50

<b>Fonctions pouvant être réglées à l'aide du sélecteur multidirectionnel</b> .....	51
Fonctions disponibles.....	51
Utilisation du flash (Modes de flash).....	52
Utilisation du Retardateur.....	55
Prise de vue automatique de visages souriants (détecteur de souris).....	56
Utilisation du mode de mise au point.....	58
Réglage de la luminosité (Correction de l'exposition).....	60
Liste des réglages par défaut.....	61
<b>Fonctions pouvant être réglées à l'aide de la commande MENU (Menu)</b>	
<b>(Mode de prise de vue)</b> .....	64
Options disponibles dans le menu Prise de vue.....	65
<b>Fonctions pouvant être réglées à l'aide de la commande Fn (Fonction)</b> .....	68
<b>Modification de la Qualité d'image et de la Taille d'image</b> .....	69
Qualité d'image.....	69
Taille d'image.....	71
<b>Fonctions non disponibles conjointement</b> .....	74
Plage de contrôle de la vitesse d'obturation (Modes <b>P, S, A, M</b> ).....	78
<b>Mise au point sur des sujets</b> .....	79
Utilisation de AF sur le sujet principal.....	79
Utilisation de la détection des visages.....	80
Mémorisation de la mise au point.....	81
Autofocus.....	81
<hr/>	
<b>Fonctions de visualisation</b> .....	82
Fonction Loupe.....	82
Affichage de plusieurs images (visualisation par planche d'images et affichage en mode calendrier).....	83
<b>Fonctions pouvant être réglées à l'aide de la commande MENU (Menu)</b>	
<b>(mode de visualisation)</b> .....	84
Menus Visualisation disponibles.....	84
Utilisation de l'écran pour sélectionner des images.....	86
Connexion de l'appareil photo à un téléviseur, un ordinateur ou une imprimante.....	87
Utilisation de ViewNX 2.....	88
Installation de ViewNX 2.....	88
Transfert d'images vers l'ordinateur.....	90
Affichage des images.....	91
<hr/>	
<b>Enregistrement et lecture de vidéos</b> .....	92
Enregistrement de vidéos.....	92
<b>Fonctions pouvant être réglées à l'aide de la commande MENU (Menu) (Menu Vidéo)</b> .....	96
Menus Vidéo disponibles.....	96
Lecture de vidéos.....	97

Utilisation du GPS.....	98
Démarrage de l'enregistrement des données GPS.....	98
Fonctions pouvant être réglées à l'aide de la commande <b>MENU</b> (Menu) (Menu des options GPS).....	101
Options disponibles dans le Menu des options GPS.....	101
Réglages généraux de l'appareil photo.....	103
Menu configuration.....	103
<hr/>	
Section Référence.....	
<hr/>	
Utilisation de la Mise au point manuelle.....	 2
Utilisation de la fonction Panoramique simplifié (prise de vue et visualisation).....	 3
Prises de vue avec la fonction Panoramique simplifié.....	 3
Affichage d'un panoramique simplifié (défilement).....	 5
Utilisation de la fonction Panoramique assisté.....	 6
Visualisation des photos d'une séquence.....	 8
Édition d'images fixes.....	 10
Fonctions d'édition.....	 10
 Retouche rapide : amélioration du contraste et de la saturation.....	 12
 D-Lighting : amélioration de la luminosité et du contraste.....	 12
 Maquillage : adoucissement des tons chair.....	 13
 Filtrés : application des effets d'un filtre numérique.....	 14
 Mini-photo : réduction de la taille d'une image.....	 15
<b>NRW</b> Traitement RAW (NRW) : création d'images JPEG à partir d'images NRW.....	 15
 Par recadrage : création d'une copie recadrée.....	 17
Connexion de l'appareil photo à un téléviseur (visualisation d'images sur un téléviseur).....	 18
Connexion de l'appareil photo à une imprimante (impression directe).....	 20
Connexion de l'appareil photo à une imprimante.....	 20
Impression d'images individuelles.....	 21
Impression de plusieurs images.....	 22
Édition de vidéos.....	 25
Extraction des séquences souhaitées de la vidéo uniquement.....	 25
Enregistrement d'une vue extraite d'une vidéo en tant qu'image fixe.....	 26
Menu Prise de vue (Mode <b>P</b> , <b>S</b> , <b>A</b> ou <b>M</b> ).....	 27
Taille d'image et Qualité d'image.....	 27
Picture Control(Picture Control du COOLPIX).....	 27
Picture Control perso. (Picture Control perso. du COOLPIX).....	 31
Balance des blancs (réglage des teintes).....	 32
Mesure.....	 36
Prise de vue en continu.....	 37
Sensibilité.....	 41
Bracketing de l'exposition.....	 42



Mode de zones AF .....		43
Mode autofocus .....		47
Intensité de l'éclair .....		48
Filtre antibruit .....		48
Filtre ND intégré .....		49
D-Lighting actif .....		50
Enregistrement des réglages utilisateur/Réinitialisation des réglages utilisateur .....		50
Sélection focales fixes .....		51
Position de zoom initiale .....		51
<b>Menu Vidéo</b> .....		<b>52</b>
Options vidéo .....		52
Mode autofocus .....		55
<b>Menu Visualisation</b> .....		<b>56</b>
 Commande d'impression (Création d'une commande d'impression DPOF) .....		56
 Diaporama .....		58
 Protéger .....		59
 Rotation image .....		59
 Annotation vocale .....		60
 Copier (Copie entre la mémoire interne et la carte mémoire) .....		61
 Options affichage séquence .....		62
 Choix image représentative .....		62
<b>Menu des options GPS</b> .....		<b>63</b>
Options GPS .....		63
Points d'intérêt (POI) (Enregistrement et affichage des informations sur les noms de lieux) .....		64
Créer un journal (enregistrement du journal contenant les informations sur les déplacements) .....		65
Voir le journal .....		67
Synchroniser .....		67
<b>Menu configuration</b> .....		<b>68</b>
Écran d'accueil .....		68
Fuseau horaire et date .....		69
Réglages du moniteur .....		71
Imprimer la date (Impression de la date et de l'heure sur les photos) .....		74
Réduction vibration .....		75
Détection mouvement .....		76
Assistance AF .....		77
Zoom numérique .....		77
Réglages du son .....		78
Extinction automatique .....		78
Formater la mémoire/Formatage de la carte .....		79
Langue/Language .....		79
Réglages TV .....		80
Charge par ordinateur .....		81

Permuter Av/Tv .....		83
Réinitialiser n° fichier.....		83
Détection des yeux fermés.....		84
Transfert Eye-Fi.....		85
Inverser les indicateurs.....		85
Réinitialisation.....		86
Version firmware .....		89
<b>Messages d'erreur .....</b>		<b>90</b>
<b>Noms des fichiers et des dossiers .....</b>		<b>95</b>
<b>Accessoires optionnels .....</b>		<b>97</b>

---















---

**Notes techniques et index .....**  **1**

---



---

<b>Entretien des produits .....</b>		<b>2</b>
Appareil photo.....		2
Accumulateur .....		3
Adaptateur de charge.....		4
Cartes mémoire .....		5
<b>Entretien de l'appareil photo.....</b>		<b>6</b>
Nettoyage.....		6
Stockage.....		6
<b>Dépannage .....</b>		<b>7</b>
<b>CONTRAT DE LICENCE UTILISATEUR POUR LES INFORMATIONS</b>		
<b>CONCERNANT LE SITE .....</b>		<b>15</b>
<b>Fiche technique.....</b>		<b>19</b>
Normes prises en charge.....		22
<b>Index.....</b>		<b>25</b>

# Descriptif de l'appareil photo et fonctions de base

## Boîtier de l'appareil photo

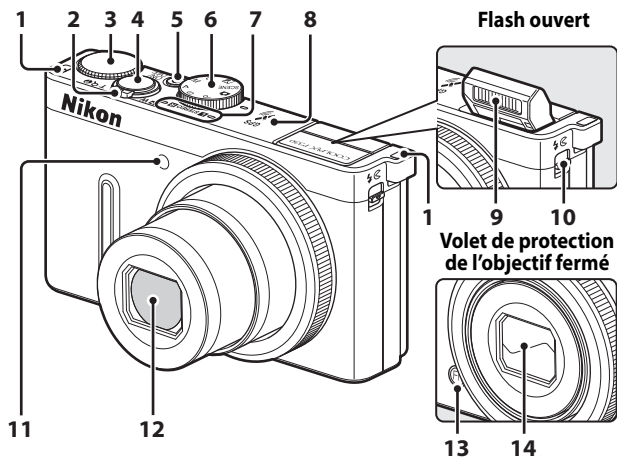

<b>1</b>	Œillet pour dragonne.....	2
<b>2</b>	Commande de zoom.....	25
	<b>W</b> : Grand-angle.....	25
	<b>T</b> : Téléobjectif.....	25
	<b>☒</b> : Visualisation par planche d'images.....	83
	<b>Q</b> : Fonction Loupe.....	82
<b>?</b> : Aide.....	32	
<b>3</b>	Molette de commande.....	3, 5, 45
<b>4</b>	Déclencheur.....	3, 26
<b>5</b>	Commutateur marche-arrêt/ témoin de mise sous tension.....	19
<b>6</b>	Sélecteur de mode.....	22

<b>7</b>	Microphone (stéréo).....	85, 92
<b>8</b>	Antenne GPS.....	99
<b>9</b>	Flash.....	52
<b>10</b>	Commande <b>⚡</b> (ouverture du flash).....	52
<b>11</b>	Témoin du retardateur.....	55
<b>11</b>	Illuminateur d'assistance AF.....	104
<b>12</b>	Objectif	
<b>13</b>	Commande <b>Fn</b> (fonction).....	4
<b>14</b>	Volet de protection de l'objectif	

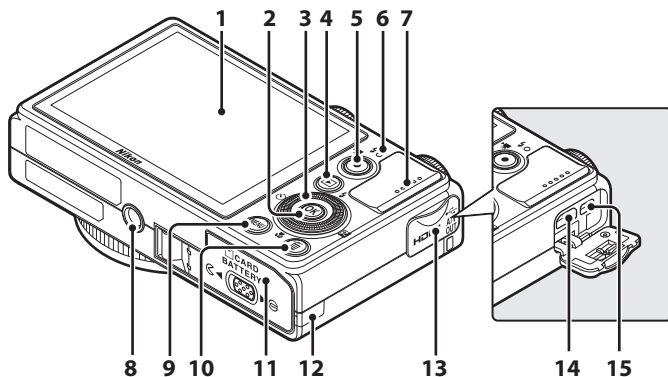

<b>1</b>	Moniteur.....	8, 22	<b>8</b>	Filetage pour fixation sur trépied		
<b>2</b>	Commande <b>OK</b> (appliquer la sélection).....	3, 5	<b>9</b>	Commande <b>MENU</b> (menu).....	6	
<b>3</b>	Sélecteur rotatif (sélecteur multidirectionnel)*.....	3, 4	<b>10</b>	Commande <b>☒</b> (effacer).....	29, 97	
<b>4</b>	Commande <b>▶</b> (visualisation).....	28, 97	<b>11</b>	Volet du logement pour accumulateur/ carte mémoire.....	12, 16	
<b>5</b>	Commande <b>●</b> ( <b>▶</b> enregistrement vidéo).....	28, 92	<b>12</b>	Cache du connecteur d'alimentation (pour un adaptateur secteur en option).....	97	
<b>6</b>	Témoin de charge.....	14,  82	<b>13</b>	Volet des connecteurs.....	14, 87	
<b>7</b>	Témoin du flash.....	52	<b>14</b>	Connecteur HDMI micro (Type D).....	87	
	<b>7</b>	Haut-parleur.....	85, 97, 105	<b>15</b>	Connecteur audio vidéo/USB.....	14, 87

\* Le sélecteur rotatif est parfois appelé « sélecteur multidirectionnel » dans ce manuel.



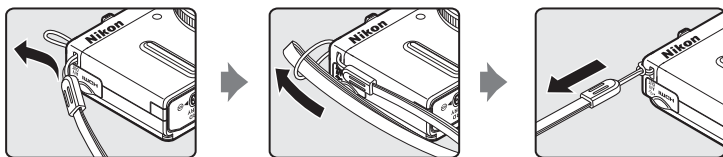







## Fixation de la dragonne de l'appareil photo







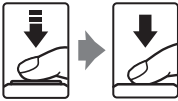

\* Passez la dragonne à travers l'œillet gauche ou droit et fixez-la.















## Fonctions de base des commandes











### Pour la prise de vue

Commande	Fonction principale	
 <p>Sélecteur de mode</p>	Permet de changer de mode de prise de vue.	22
 <p>Commande de zoom</p>	Tournez vers <b>T</b> (Q) (position téléobjectif) pour effectuer un zoom avant, et vers <b>W</b> (R) (position grand-angle) pour effectuer un zoom arrière.	25
 <p>Sélecteur rotatif</p>	<ul style="list-style-type: none"> <li>Lorsque l'écran de prise de vue est affiché : affichez l'écran de réglage pour  (mode de flash) en appuyant sur la flèche vers le haut (▲), pour  (retardateur/détecteur de sourire/télécommande) en appuyant sur la flèche vers la gauche (◀), pour  (mode de mise au point) en appuyant sur la flèche vers le bas (▼) et pour  (correction de l'exposition) en appuyant sur la flèche vers la droite (▶).</li> <li>Lorsque le mode de prise de vue est <b>A</b> ou <b>M</b> : tournez le sélecteur rotatif pour régler la valeur d'ouverture.</li> <li>Lorsque l'écran de réglage est affiché : sélectionnez des éléments à l'aide de ▲, ▼, ◀ ou ▶, ou en tournant le sélecteur rotatif ; lorsque l'écran de réglage est affiché : appliquez la sélection en appuyant sur .</li> </ul>	51 45, 47 6
 <p>Molette de commande</p>	<ul style="list-style-type: none"> <li>Lorsque le mode de prise de vue est <b>P</b> : définissez le décalage du programme.</li> <li>Lorsque le mode de prise de vue est <b>S</b> ou <b>M</b> : définissez la vitesse d'obturation.</li> <li>Lorsque l'écran de réglage est affiché : sélectionnez un élément.</li> </ul>	45, 47 45, 47 6
 <p>Commande <b>MENU</b> (menu)</p>	Permet d'afficher et de masquer le menu.	6
 <p>Déclencheur</p>	Lorsque vous appuyez dessus à mi-course (c'est-à-dire si vous arrêtez d'appuyer lorsque vous sentez une légère résistance) : règle la mise au point et l'exposition. Lorsque vous appuyez dessus jusqu'en fin de course (c'est-à-dire que vous appuyez jusqu'au fond) : déclenche.	26

Commande	Fonction principale	
 Commande  (  enregistrement vidéo)	Démarre ou arrête l'enregistrement vidéo.	92
 Commande <b>Fn</b> (fonction)	Lorsque le mode de prise de vue est <b>P, S, A, M</b> ou <b>U</b> : Affiche ou ferme les menus de réglage tels que <b>Rafale</b> ou <b>Réduction vibration</b> .	68
 Commande de visualisation	Permet de visualiser des photos.	28
 Commande Effacer	Permet d'effacer la dernière photo enregistrée.	29

## Pour la visualisation

Commande	Fonction principale	
 Commande de visualisation	<ul style="list-style-type: none"> <li>Lorsque l'appareil photo est hors tension, appuyez sur cette commande et maintenez-la enfoncée pour mettre l'appareil photo sous tension en mode de visualisation.</li> <li>Permet de revenir en mode de prise de vue.</li> </ul>	19 28
 Commande de zoom	<ul style="list-style-type: none"> <li>Permet d'agrandir l'image lorsque vous la positionnez sur <b>T</b> (); permet d'afficher une planche d'imagettes ou le calendrier lorsque vous la positionnez sur <b>W</b> ().</li> <li>Permet de régler le volume pour les annotations vocales et la lecture de vidéos.</li> </ul>	82, 83 85, 97
 Sélecteur rotatif	<ul style="list-style-type: none"> <li>Lorsque l'écran de visualisation est affiché : modifiez l'image affichée en appuyant sur la flèche vers le haut () , vers la gauche () , vers le bas () , vers la droite () , ou tournant le sélecteur rotatif.</li> <li>Lorsque l'écran de réglage est affiché : sélectionnez un élément à l'aide de ) , ) , ) ou ) , ou en tournant le sélecteur rotatif.</li> <li>Lorsque l'écran de prise de vue est affiché : déplacez la position d'affichage.</li> </ul>	28 6 82

Commande	Fonction principale	
 <p>Commande Appliquer la sélection</p>	<ul style="list-style-type: none"> <li>• Permet d'afficher l'histogramme et les informations de prise de vue ou de revenir au mode de visualisation plein écran.</li> <li>• Permet d'afficher les images individuelles d'une séquence en mode plein écran.</li> <li>• Permet de faire défiler une image enregistrée avec Panoramique simplifié.</li> <li>• Permet de lire des vidéos.</li> <li>• Permet de passer des planches d'imagettes ou de l'affichage de la photo zoomée au mode de visualisation plein écran.</li> <li>• Lorsque l'écran de réglage apparaît, appliquez la sélection.</li> </ul>	<p>28</p> <p>28, </p> <p>40, </p> <p>97</p> <p>83</p> <p>6</p>
 <p>Molette de commande</p>	<p>Permet de changer le facteur d'agrandissement d'une image agrandie.</p>	<p>82</p>
 <p>Commande <b>MENU</b> (menu)</p>	<p>Permet d'afficher et de masquer le menu.</p>	<p>6</p>
 <p>Commande Effacer</p>	<p>Permet d'effacer des images.</p>	<p>29</p>
 <p>Déclencheur</p>	<p>Permet de revenir en mode de prise de vue.</p>	<p>–</p>
 <p>Commande  enregistrement vidéo</p>		

## Fonctions du menu de base

Une fois que le menu s'affiche, vous pouvez modifier différents réglages.

### 1 Appuyez sur MENU.

- Le menu correspondant à l'état de l'appareil photo (mode de prise de vue ou mode de visualisation, par exemple), s'affiche.

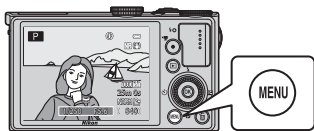

### 2 Utilisez le sélecteur multidirectionnel pour sélectionner une rubrique de menu.

- ▲ ou ▼ : permet de sélectionner une rubrique au-dessus ou au-dessous. Une rubrique peut également être sélectionnée en tournant le sélecteur multidirectionnel.
- ◀ ou ▶ : permet de sélectionner une rubrique à gauche ou à droite, ou de passer d'un niveau de menu à l'autre.
- OK : permet d'appliquer une sélection. Vous pouvez aussi appuyer sur ▶ pour appliquer une sélection.
- Reportez-vous à « Navigation entre les onglets du menu » (📖7) pour plus d'informations.



Appliquer la sélection

### 3 Une fois les réglages terminés, appuyez sur la commande MENU ou sur le déclencheur.

- Appuyez sur le déclencheur pour afficher l'écran de prise de vue.

#### Remarque concernant le fonctionnement de la molette de commande lorsque les menus sont affichés

Vous pouvez tourner la molette de commande lorsque les menus sont affichés pour modifier les valeurs de réglage d'une option sélectionnée. Certaines valeurs de réglage ne peuvent pas être modifiées à l'aide de la molette de commande.



## Navigation entre les onglets du menu

Pour afficher un autre menu, tel que le menu configuration (📖 103), utilisez le sélecteur multidirectionnel pour basculer vers un autre onglet.

### Onglets

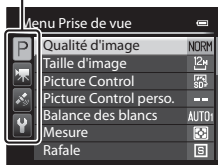

Appuyez sur ◀ pour accéder à l'onglet.



Appuyez sur ▲ ou ▼ pour sélectionner l'onglet, puis appuyez sur OK ou ▶ pour appliquer la sélection.

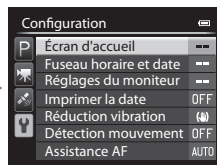

## Types d'onglet

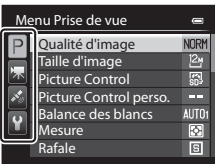
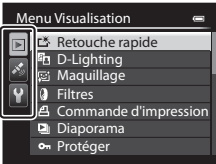
Pour la prise de vue	Pour la visualisation
	
<p>Onglet <b>P</b> :</p> <p>Permet d'afficher les réglages disponibles pour le mode de prise de vue en cours (📖 23). Selon le mode de prise de vue en cours, l'icône de l'onglet affichée est différente.</p> <p>Onglet <b>📷</b> :</p> <p>Permet d'afficher les réglages pour l'enregistrement vidéo.</p>	<p>Onglet <b>▶</b> :</p> <p>Permet d'afficher les réglages disponibles pour le mode de visualisation.</p>
<p>Onglet <b>📶</b> :</p> <p>Permet d'afficher les réglages Menu des options GPS (📖 101).</p>	
<p>Onglet <b>⚙️</b> :</p> <p>Permet d'afficher le menu de configuration (📖 103) dans lequel vous pouvez modifier les paramètres généraux.</p>	





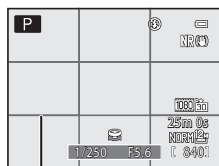
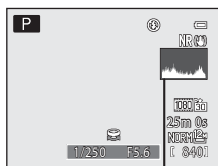
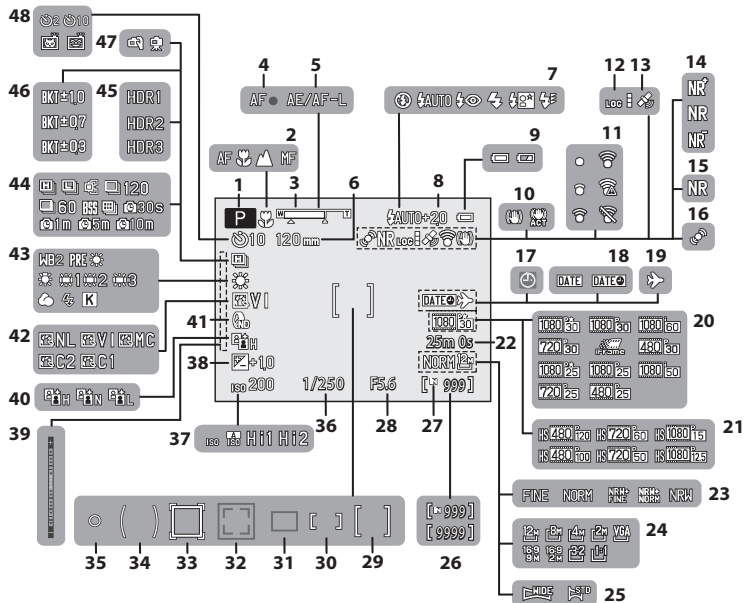

# Écran du moniteur

Les informations affichées sur le moniteur lors de la prise de vue et de la visualisation changent en fonction des réglages de l'appareil photo et de l'état d'utilisation. Avec le réglage par défaut, les informations s'affichent à la première mise sous tension de l'appareil photo et lorsque vous l'utilisez, puis disparaissent au bout de quelques secondes (lorsque l'option **Infos photos** dans **Réglages du moniteur** (103) est réglée sur **Infos auto**).

## Pour la prise de vue

Descriptif de l'appareil photo et fonctions de base



<b>1</b>	Mode de prise de vue.....	22, 23
<b>2</b>	Mode de mise au point .....	59
<b>3</b>	Indicateur de zoom.....	25, 59
<b>4</b>	Indicateur de mise au point.....	27
<b>5</b>	Indicateur AE/AF-L.....	43,  7
<b>6</b>	Sélection focales fixes.....	67
<b>7</b>	Mode de flash.....	53
<b>8</b>	Intensité de l'éclair.....	66
<b>9</b>	Indicateur du niveau de charge de l'accumulateur.....	18
<b>10</b>	Icône Réduction vibration.....	104
<b>11</b>	Indicateur de communication Eye-Fi.....	106,  85
<b>12</b>	Affichage LOG.....	102
<b>13</b>	Réception GPS.....	100
<b>14</b>	Filtre antibruit.....	66
<b>15</b>	Réduc. bruit par rafale.....	35
<b>16</b>	Icône Détection mouvement.....	104
<b>17</b>	Indicateur « Date non programmée ».....	21, 103
<b>18</b>	Imprimer la date.....	103
<b>19</b>	Destination Indicateur.....	103
<b>20</b>	Options vidéo (vidéos à vitesse normale).....	96
<b>21</b>	Options vidéo (vidéos HS).....	96
<b>22</b>	Durée de la vidéo.....	92,  54
<b>23</b>	Qualité d'image.....	69
<b>24</b>	Taille d'image.....	71
<b>25</b>	Panoramique simplifié.....	40
<b>26</b>	Nombre de vues restantes (images fixes).....	18, 73
<b>27</b>	Indicateur de mémoire interne.....	18, 92
<b>28</b>	Valeur d'ouverture.....	45
<b>29</b>	Zone de mise au point (pour zone centrale).....	66, 81
<b>30</b>	Zone de mise au point (pour manuel).....	37, 38, 66
<b>31</b>	Zone de mise au point (pour Automatique, AF sur le sujet principal).....	27, 66, 79
<b>32</b>	Zone de mise au point (pour la détection des visages, la détection des animaux domestiques).....	41, 56, 66, 80
<b>33</b>	Zone de mise au point (pour Suivi du sujet).....	66
<b>34</b>	Zone pondérée centrale.....	65
<b>35</b>	Zone de mesure spot.....	65
<b>36</b>	Vitesse d'obturation.....	45
<b>37</b>	Sensibilité.....	66,  41
<b>38</b>	Valeur de Correction d'exposition.....	60
<b>39</b>	Indicateur d'Exposition.....	47
<b>40</b>	D-Lighting actif.....	66
<b>41</b>	Filtre ND intégré.....	66
<b>42</b>	Fonction Picture Control du COOLPIX.....	65
<b>43</b>	Balance des blancs.....	65
<b>44</b>	Mode de prise de vue en continu.....	41, 65
<b>45</b>	Contre-jour (HDR).....	39
<b>46</b>	Bracketing de l'exposition.....	66
<b>47</b>	A main levée/Trépied.....	33, 36
<b>48</b>	Retardateur.....	55
<b>48</b>	Détecteur de sourire.....	56
<b>48</b>	Déclenchement auto.....	41
<b>49</b>	Affich./masq. histogram.....	103,  71
<b>50</b>	Affich./masq. quadrillage.....	103,  72
<b>51</b>	Informations sur les noms de lieux (Informations de point d'intérêt).....	101

## Pour la visualisation

Affichage plein écran (📖28)

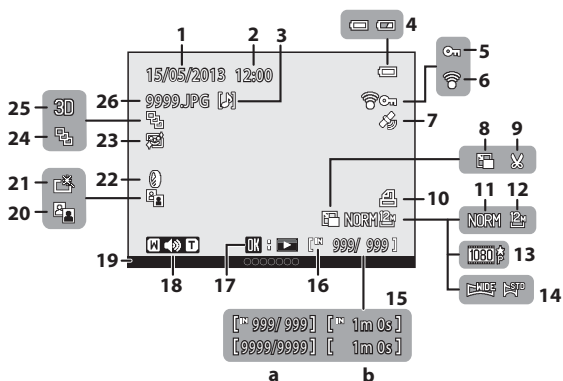

Descriptif de l'appareil photo et fonctions de base

<b>1</b>	Date d'enregistrement.....	20	<b>16</b>	Indicateur de mémoire interne .....	28
<b>2</b>	Heure d'enregistrement.....	20	<b>17</b>	Repère de lecture Panoramique simplifié	
<b>3</b>	Indicateur Annotation vocale .....	85		Repère de lecture d'une séquence .....	8
<b>4</b>	Indicateur du niveau de charge de l'accumulateur .....	18		Repère de lecture d'une vidéo.....	97
<b>5</b>	Icône Protéger .....	84	<b>18</b>	Indicateur de volume.....	85, 97
<b>6</b>	Indicateur de communication Eye-Fi .....	106, 85	<b>19</b>	Informations sur les noms de lieux (Informations de point d'intérêt) .....	100
<b>7</b>	Indicateur d'informations GPS enregistrées.....	100	<b>20</b>	Icône D-Lighting.....	84
<b>8</b>	Mini-photo.....	84, 15	<b>21</b>	Icône Retouche rapide.....	84
<b>9</b>	Par recadrage.....	82, 17	<b>22</b>	Icône Filtrés.....	84
<b>10</b>	Icône Commande d'impression.....	84	<b>23</b>	Icône Maquillage.....	84
<b>11</b>	Qualité d'image.....	69	<b>24</b>	Affichage de séquence (lorsque <b>Chaque image</b> est définie) .....	8
<b>12</b>	Taille d'image.....	71	<b>25</b>	Indicateur de photo 3D.....	43
<b>13</b>	Options vidéo .....	92, 96	<b>26</b>	Numéro et type de fichier.....	8, 95
<b>14</b>	Indicateur Panoramique simplifié .....	40			
<b>15</b>	(a) Numéro de la photo actuelle/ nombre total de photos.....	28			
	(b) Durée de la vidéo.....	97			

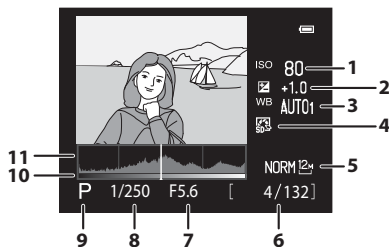
Affichage des informations sur les densités<sup>1</sup> (📖28)

<b>1</b>	Sensibilité.....	66	<b>6</b>	Numéro de la photo actuelle/ nombre total de photos.....	28
<b>2</b>	Valeur Correction d'exposition.....	60	<b>7</b>	Valeur d'ouverture.....	27
<b>3</b>	Balance des blancs.....	65	<b>8</b>	Vitesse d'obturation.....	27
<b>4</b>	Fonction Picture Control du COOLPIX.....	65	<b>9</b>	Mode de prise de vue <sup>2</sup> .....	23
<b>5</b>	Qualité d'image/Taille d'image.....	69	<b>10</b>	Densité <sup>3</sup>	
			<b>11</b>	Histogramme <sup>4</sup>	

<sup>1</sup> Vous pouvez rechercher toute perte de détails (contraste) dans les hautes lumières et les zones d'ombre dans l'histogramme qui s'affiche ou sur l'affichage clignotant pour chaque niveau de densité. Ainsi, vous pouvez mieux régler la luminosité de la photo avec des fonctions telles que la correction de l'exposition.

<sup>2</sup> **P** s'affiche lorsque le mode de prise de vue **SCENE**, **SC** ou **P** est sélectionné.

<sup>3</sup> La densité indique le niveau de luminosité. Lorsque la densité à vérifier est sélectionnée en tournant le sélecteur multidirectionnel ou en appuyant sur la commande ◀ ou ▶, la zone de l'image qui correspond à la densité choisie clignote. Appuyez sur la commande ▲ ou ▼ du sélecteur multidirectionnel pour afficher l'image précédente ou suivante.

<sup>4</sup> Un histogramme est un graphique qui présente la répartition des tons de l'image. L'axe horizontal indique la luminosité des pixels, avec les tons sombres à gauche et les tons clairs à droite. L'axe vertical, quant à lui, indique le nombre de pixels.

# Notions fondamentales de prise de vue et de visualisation

## Étape préliminaire 1 Insertion de l'accumulateur

- 1** Ouvrez le volet du logement pour accumulateur/ carte mémoire.

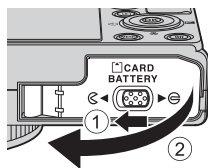

- 2** Insérez l'accumulateur fourni (accumulateur Li-ion rechargeable EN-EL12).

- Utilisez l'accumulateur pour pousser le loquet orange dans le sens indiqué par la flèche (①), puis insérez complètement l'accumulateur (②).
- Lorsque l'accumulateur est correctement inséré, le loquet le verrouille en place.

Loquet de l'accumulateur

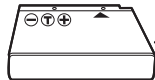
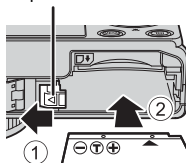

### Insertion correcte de l'accumulateur

***Vous risquez d'endommager l'appareil photo si vous insérez l'accumulateur à l'envers.***

Vérifiez que l'orientation de l'accumulateur est correcte.

- 3** Refermez le volet du logement pour accumulateur/ carte mémoire.

- Chargez l'accumulateur avant la première utilisation ou lorsqu'il est faible (📖14).

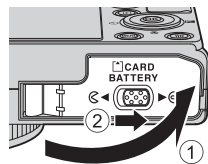

## Retrait de l'accumulateur

Mettez l'appareil photo hors tension (📖 19) et assurez-vous que le témoin de mise sous tension et le moniteur sont éteints avant d'ouvrir le volet du logement pour accumulateur/carte mémoire.

Pour éjecter l'accumulateur, ouvrez le volet du logement pour accumulateur/carte mémoire et poussez le loquet de l'accumulateur orange dans le sens indiqué (①). Retirez ensuite l'accumulateur tout droit (②).

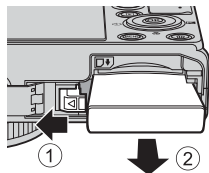

### ✔ Attention à la température élevée

L'appareil photo, l'accumulateur et la carte mémoire peuvent être chauds immédiatement après que vous avez utilisé l'appareil photo. Soyez vigilant lorsque vous retirez l'accumulateur ou la carte mémoire.

### ✔ Remarques concernant l'accumulateur

- Lisez et respectez les avertissements relatifs à « Pour votre sécurité » (📖 vi) avant toute utilisation de l'accumulateur.
- Lisez et respectez les avertissements relatifs à « Accumulateur » (🔋 3) avant toute utilisation de l'accumulateur.

## Étape préliminaire 2 Charge de l'accumulateur

### 1 Préparez l'adaptateur de charge EH-69P fourni.

Si un adaptateur de prise secteur\* est fourni avec votre appareil photo, branchez-le sur la prise de l'adaptateur de charge. Enfoncez fermement l'adaptateur de prise secteur jusqu'à ce qu'il soit correctement fixé. Une fois qu'ils sont connectés, toute tentative de retrait forcé de l'adaptateur de prise secteur pourrait endommager le produit.

\* La forme de l'adaptateur de prise secteur varie selon le pays ou la région où a été acheté l'appareil photo.

L'adaptateur de charge est fourni avec l'adaptateur de prise secteur en Argentine et en Corée.

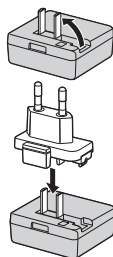

### 2 Vérifiez que l'accumulateur est inséré dans l'appareil photo, puis connectez ce dernier à l'adaptateur de charge en suivant les étapes ① à ③.

- Laissez l'appareil photo hors tension.
- Lors du branchement du câble, vérifiez que la prise est correctement orientée. Ne forcez pas lorsque vous connectez le câble à l'appareil photo. Lors du débranchement du câble, veillez à la retirer tout droit.

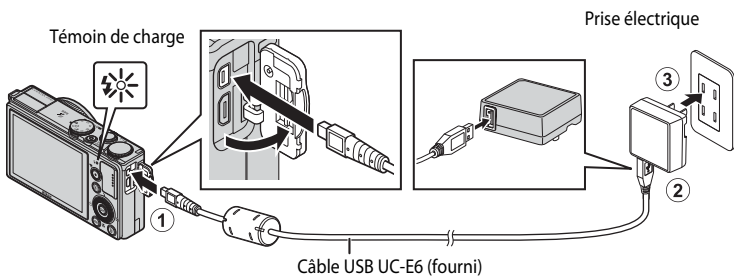

- Lorsque le chargement commence, le témoin de charge clignote lentement en vert.
- Il faut environ 4 heures et 30 minutes pour recharger un accumulateur totalement déchargé.
- Une fois que l'accumulateur est totalement rechargé, le témoin de charge s'éteint.
- Reportez-vous à la section « Description du témoin de charge » (📖 15) pour plus d'informations.

### 3 Débranchez l'adaptateur de charge de la prise électrique, puis débranchez le câble USB.



## Description du témoin de charge

État	Description
Clignote lentement (vert)	L'accumulateur est en cours de charge.
Désactivé	L'accumulateur n'est pas en cours de charge. Lorsque le chargement est terminé, le témoin de charge cesse de clignoter lentement en vert et s'éteint.
Clignote rapidement (vert)	<ul style="list-style-type: none"> <li>La température ambiante n'est pas appropriée pour le chargement. Chargez l'accumulateur dans un environnement intérieur dont la température est comprise entre 5 °C et 35 °C.</li> <li>Le câble USB ou l'adaptateur de charge n'est pas connecté correctement, ou l'accumulateur rencontre un problème. Débranchez le câble USB ou l'adaptateur de charge et rebranchez-le correctement, ou remplacez l'accumulateur.</li> </ul>

### Remarques concernant l'adaptateur de charge

- Lisez et respectez les avertissements relatifs à « Pour votre sécurité » (📖vi) avant toute utilisation de l'adaptateur de charge.
- Lisez et respectez les avertissements relatifs à l'« Adaptateur de charge » (🔌4) avant toute utilisation.

### Charge via l'ordinateur ou le chargeur d'accumulateur

- Vous pouvez également charger l'accumulateur Li-ion rechargeable EN-EL12 en connectant l'appareil photo à un ordinateur (📖87, 105).
- L'accumulateur EN-EL12 peut être chargé sans utiliser l'appareil photo à l'aide du chargeur d'accumulateur MH-65 (disponible séparément ; 🔌97).

### Utilisation de l'appareil photo pendant le chargement

L'appareil photo ne s'allume pas lorsque l'adaptateur de charge y est branché même lorsque vous appuyez sur le commutateur marche-arrêt. Appuyez sur la commande  (visualisation) et maintenez-la enfoncée pour allumer l'appareil photo en mode de visualisation et visualiser des images. La prise de vue est impossible.

### Source d'alimentation secteur

- Vous pouvez prendre et visualiser des photos tout en utilisant l'adaptateur secteur EH-62F (disponible séparément ; 🔌97) pour alimenter l'appareil photo depuis une prise électrique.
- N'utilisez en aucun cas une autre marque ou un autre modèle d'adaptateur secteur que EH-62F. Le non-respect de cette consigne de sécurité pourrait entraîner une surchauffe et endommager l'appareil photo.

## Étape préliminaire 3 Insertion d'une carte mémoire

- 1** Assurez-vous que le témoin de mise sous tension et le moniteur sont éteints avant d'ouvrir le volet du logement pour accumulateur/carte mémoire.

- Mettez bien l'appareil photo hors tension avant d'ouvrir le volet.

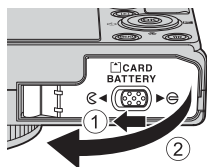

- 2** Insérez la carte mémoire.

- Faites glisser la carte mémoire jusqu'à ce qu'elle se verrouille en émettant un déclic.

**✓ Insertion correcte de la carte mémoire**

**L'insertion de la carte mémoire à l'envers risque d'endommager l'appareil photo ou la carte elle-même.** Vérifiez que l'orientation de la carte mémoire est correcte.

Logement pour carte mémoire

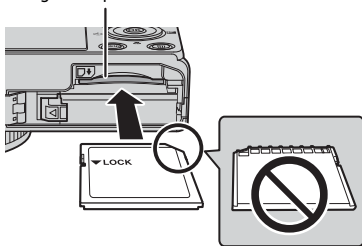

- 3** Refermez le volet du logement pour accumulateur/carte mémoire.

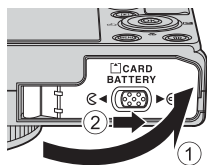

**✓ Formatage d'une carte mémoire**

- Lors de la première insertion dans cet appareil photo d'une carte mémoire utilisée dans un autre appareil, veillez à la formater avec cet appareil.
- **Lors du formatage de la carte, toutes les données stockées dessus sont supprimées définitivement.** Assurez-vous de faire des copies de toute donnée que vous souhaitez conserver avant de lancer le formatage.
- Pour formater une carte mémoire, insérez-la dans l'appareil photo et appuyez sur **MENU**, puis sélectionnez **Formatage de la carte** dans le menu configuration (☰103).

**✓ Remarque concernant les cartes mémoire**

Reportez-vous à la documentation fournie avec la carte mémoire, ainsi qu'à « Cartes mémoire » (🔍5) dans « Entretien des produits ».

## Retrait des cartes mémoire

Avant d'ouvrir le volet du logement pour accumulateur/carte mémoire, mettez l'appareil photo hors tension et assurez-vous que le témoin de mise sous tension et le moniteur sont éteints.

Appuyez légèrement sur la carte mémoire avec le doigt (①) pour l'éjecter partiellement, puis retirez-la tout droit (②).

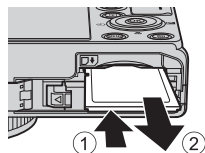

### ⚠ Attention à la température élevée

L'appareil photo, l'accumulateur et la carte mémoire peuvent être chauds immédiatement après que vous avez utilisé l'appareil photo. Soyez vigilant lorsque vous retirez l'accumulateur ou la carte mémoire.

## Mémoire interne et cartes mémoire

Les données de l'appareil photo, ainsi que les images et les vidéos, peuvent être enregistrées soit dans la mémoire interne de l'appareil photo (environ 15 Mo) soit sur une carte mémoire. Retirez d'abord la carte mémoire avant d'utiliser la mémoire interne de l'appareil pour la prise de vue ou la lecture.

## Cartes mémoire approuvées

Les cartes mémoire Secure Digital (SD) suivantes ont été testées et approuvées conformes à l'utilisation avec cet appareil photo.

- Lors de l'enregistrement d'une vidéo sur une carte mémoire, il est recommandé d'utiliser une carte mémoire SD de classe 6 ou plus. Si la vitesse de transfert de la carte est lente, l'enregistrement de la vidéo peut s'interrompre brusquement.

	Cartes mémoire SD	Cartes mémoire SDHC <sup>2</sup>	Cartes mémoire SDXC <sup>3</sup>
SanDisk	2 Go <sup>1</sup>	4 Go, 8 Go, 16 Go, 32 Go	64 Go, 128 Go
TOSHIBA	2 Go <sup>1</sup>	4 Go, 8 Go, 16 Go, 32 Go	64 Go
Panasonic	2 Go <sup>1</sup>	4 Go, 8 Go, 16 Go, 32 Go	64 Go
Lexar	-	4 Go, 8 Go, 16 Go, 32 Go	64 Go, 128 Go

<sup>1</sup> Avant d'utiliser un lecteur de cartes ou un périphérique similaire, assurez-vous que ce périphérique prend en charge des cartes de 2 Go.

<sup>2</sup> Compatible SDHC. Avant d'utiliser un lecteur de cartes ou un périphérique similaire, assurez-vous que ce périphérique est compatible SDHC.

<sup>3</sup> Compatible SDXC. Avant d'utiliser un lecteur de cartes ou un périphérique similaire, assurez-vous que ce périphérique est compatible SDXC.



- Contactez le fabricant pour des informations sur les cartes susmentionnées.

# Étape 1 Mise sous tension de l'appareil photo

**1** Appuyez sur le commutateur marche-arrêt pour mettre l'appareil photo sous tension.

- **Si vous mettez l'appareil photo sous tension pour la première fois, reportez-vous à la section « Réglage de la langue, de la date et de l'heure »** (📖20).
- L'objectif s'ouvre et le moniteur s'allume.

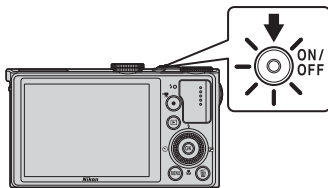

**2** Vérifiez le niveau de charge de l'accumulateur et le nombre de vues restantes.

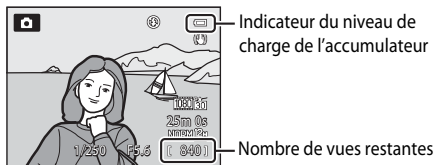

## Niveau de charge



Affichage	Description
	Niveau de charge de l'accumulateur élevé.
	Niveau de charge de l'accumulateur faible. Préparez-vous à charger ou à changer l'accumulateur.
 L'accu/pile est déchargé(e).	Impossible de prendre des photos. Chargez ou changez l'accumulateur ou la pile.

## Nombre de vues restantes

Le nombre de vues restantes s'affiche.



- Si aucune carte mémoire n'est insérée, s'affiche et les photos sont enregistrées dans la mémoire interne (environ 15 Mo).
- Le nombre de photos pouvant être stockées dépend de la capacité disponible sur la mémoire interne ou sur la carte mémoire, ainsi que de la qualité et de la taille de l'image (📖69).
- Le nombre de vues restantes indiqué sur l'illustration diffère de la valeur réelle.

## Mise sous tension et hors tension de l'appareil photo

- Lorsque l'appareil photo est sous tension, le témoin de mise sous tension (vert) s'allume et le moniteur s'allume (le témoin de mise sous tension s'éteint lorsque le moniteur s'allume).
- Pour éteindre l'appareil photo, appuyez sur le commutateur marche-arrêt. Le moniteur et le témoin de mise sous tension s'éteignent tous les deux.
- Pour allumer l'appareil photo en mode de visualisation, appuyez sur la commande  (visualisation) et maintenez-la enfoncée. L'objectif ne s'ouvre pas à ce stade.
- Lorsque **Enreg. données GPS** dans **Options GPS** du menu des options GPS est défini sur **Activé**, les fonctions GPS continuent à fonctionner même après la mise hors tension de l'appareil photo (99).

### Fonction d'économie d'énergie (Extinction automatique)

Si aucune opération n'est effectuée pendant une période donnée, le moniteur s'éteint, l'appareil photo passe en mode veille et le témoin de mise sous tension clignote. Si aucune opération n'est exécutée pendant 3 minutes supplémentaires, l'appareil photo s'éteint automatiquement.

- Pour sortir le moniteur du mode veille, effectuez l'une des opérations suivantes :
  - Appuyez sur le commutateur marche-arrêt, le déclencheur, la commande  ou  enregistrement vidéo).
  - Faites tourner le sélecteur de mode.
- La durée au terme de laquelle l'appareil photo passe en mode veille peut être changée à partir de l'option **Extinction auto** dans le menu configuration (103).
- Par défaut, l'appareil photo entre en mode veille au bout d'1 minute environ lorsque vous utilisez le mode de prise de vue ou le mode de visualisation.
- Si vous utilisez l'adaptateur secteur EH-62F (disponible séparément), l'appareil photo passe en mode veille au bout de 30 minutes. Ce réglage ne peut pas être modifié.

### Remarque concernant la consommation de l'accumulateur

L'accumulateur se décharge plus rapidement lorsque l'appareil photo enregistre des données de journal (102) ou lorsque vous utilisez une connexion Wi-Fi.

## Réglage de la langue, de la date et de l'heure

Des boîtes de dialogue permettant de sélectionner la langue et de régler l'horloge de l'appareil photo s'affichent lors de la première mise sous tension de l'appareil photo.

- 1** Appuyez sur la commande ▲ ou ▼ du sélecteur multidirectionnel pour sélectionner la langue de votre choix, puis appuyez sur **OK**.



- 2** Appuyez sur la commande ▲ ou ▼ pour choisir **Oui**, puis appuyez sur **OK**.

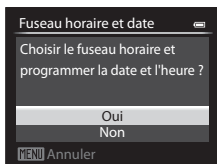

- 3** Appuyez sur ◀ ou ▶ pour sélectionner le fuseau horaire de votre domicile, puis appuyez sur **OK**.



- Dans les régions dans lesquelles l'heure d'été s'applique, appuyez sur ▲ pour activer la fonction d'heure d'été. ☀ s'affiche. Pour désactiver la fonction d'heure d'été, appuyez sur ▼.

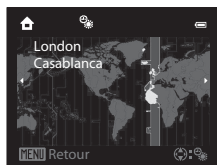

- 4** Appuyez sur la commande ▲ ou ▼ pour sélectionner l'ordre d'affichage de la date, puis appuyez sur **OK** ou sur ▶.

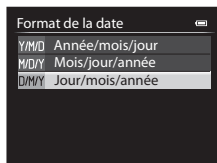

## 5 Appuyez sur la commande ▲, ▼, ◀ ou ▶ pour régler la date et l'heure, puis appuyez sur OK.

- Sélectionnez un élément : appuyez sur ▶ ou ◀ (la sélection s'effectue selon la séquence suivante : **J** (jour) → **M** (mois) → **A** (année) → **heure** → **minute**).
- Réglez les valeurs : appuyez sur ▲ ou sur ▼. La date et l'heure peuvent également être sélectionnées à l'aide du sélecteur multidirectionnel ou de la molette de commande.
- Confirmez les réglages : sélectionnez **minute**, puis appuyez sur OK ou ▶.

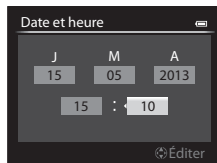

## 6 Appuyez sur la commande ▲ ou ▼ pour sélectionner **Oui**, puis sur OK.

- Une fois la configuration terminée, l'objectif s'ouvre et l'écran de prise de vue s'affiche.

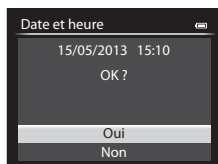

### Pile de l'horloge

- L'horloge de l'appareil photo est alimentée par une pile de secours interne. La pile de secours se recharge après avoir été rechargée pendant environ 10 heures lorsque l'accumulateur principal est inséré dans l'appareil photo ou lorsque ce dernier est connecté à un adaptateur secteur en option. Elle fait fonctionner l'horloge pendant plusieurs jours.
- Lorsque la pile de secours de l'appareil photo est épuisée, l'écran de réglage de la date et de l'heure s'affiche lorsque l'appareil photo est mis sous tension. Réglez de nouveau la date et l'heure. Reportez-vous à l'étape 2 de « Réglage de la langue, de la date et de l'heure » (103) pour plus d'informations.

### Modification du réglage de langue et du réglage de date et d'heure



- Vous pouvez modifier ces réglages à l'aide des fonctions **Langue/Language** et **Fuseau horaire et date** dans le menu configuration (103).
- Avec le réglage **Fuseau horaire** de **Fuseau horaire et date** dans le menu configuration, lorsque la fonction d'heure d'été est activée, l'horloge de l'appareil photo est avancée d'une heure, et retardée d'une heure lorsqu'elle est désactivée.
- Si vous quittez sans régler la date et l'heure,  clignote lorsque l'écran de prise de vue apparaît. Utilisez l'option **Fuseau horaire et date** dans le menu configuration pour régler la date et l'heure.

### Impression de la date de prise de vue sur des images imprimées



- Réglez la date et l'heure avant la prise de vue.
- Vous pouvez imprimer la date de prise de vue sur des images au moment où elles sont prises en réglant l'option **Imprimer la date** dans le menu configuration.
- Pour imprimer la date de prise de vue sans utiliser l'option **Imprimer la date**, faites-le à l'aide du logiciel ViewNX 2 fourni (88).

## Étape 2 Sélection d'un mode de prise de vue

Positionnez le sélecteur de mode sur le mode de prise de vue de votre choix.

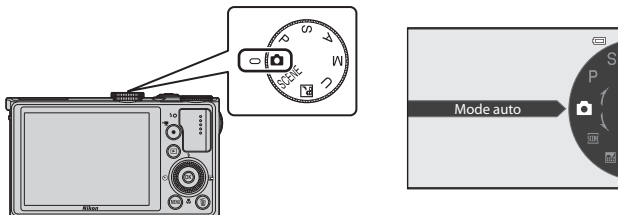
- La section suivante décrit comment prendre des photos en mode  (auto) comme exemple. Positionnez le sélecteur de mode sur .



- L'appareil photo passe en mode  (auto) et l'icône du mode de prise de vue devient .

Icône Mode de prise de vue

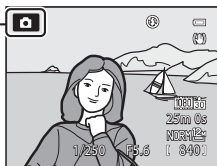

- Reportez-vous à « Écran du moniteur » (8) pour plus d'informations.

### Remarque concernant le flash

Si vous avez besoin du flash, par exemple dans des endroits sombres ou lorsque le sujet est en contre-jour, assurez-vous que le flash est ouvert (52).



## Modes de prise de vue disponibles

### Mode P, S, A, M (📖45)

Ces modes vous permettent de régler avec davantage de précision la vitesse d'obturation et la valeur d'ouverture. Les réglages du menu Prise de vue (📖64) sont disponibles pour s'adapter aux conditions de prise de vue et au type de photos que vous souhaitez prendre.

### U Réglages utilisateur (📖49)

Ces modes vous permettent de régler avec davantage de précision la vitesse d'obturation et la valeur d'ouverture. Vous pouvez récupérer immédiatement les réglages enregistrés pour la prise de vue en tournant le sélecteur de mode sur **U**.

### Mode 📷 (auto) (📖31)

Permet de prendre des photos facilement en utilisant les fonctions de base de l'appareil photo sans avoir à effectuer des réglages détaillés.

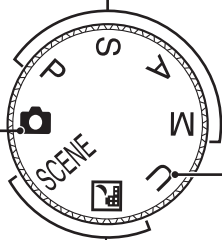

### Mode Scène (📖32)

Lorsque vous sélectionnez l'un des modes Scène suivants, les photos sont prises en utilisant les réglages qui sont optimisés pour la scène sélectionnée.

**SCÈNE** (Scène) : choisissez la scène souhaitée à l'aide du menu Scène, et les réglages de l'appareil photo sont optimisés automatiquement pour la scène sélectionnée.

En mode Sélecteur automatique, l'appareil photo sélectionne automatiquement le mode Scène optimal pour simplifier la prise de vue.

En mode Effets spéciaux, des effets peuvent être appliqués aux photos lors de la prise de vue.

- Pour sélectionner une scène, positionnez d'abord le sélecteur de mode sur **SCÈNE** puis appuyez sur **MENU**. Sélectionnez la scène souhaitée en appuyant sur la commande ▲ ou ▼ du sélecteur multidirectionnel, puis appuyez sur **OK**.

🌃 (Paysage de nuit) : capture l'ambiance des paysages de nuit.

## 🔧 Modification des réglages lors de la prise de vue

- Fonctions pouvant être réglées à l'aide du sélecteur multidirectionnel → 📖51
- Fonctions pouvant être réglées à l'aide de la commande **MENU** (Menu)
  - Menu Prise de vue → 📖64, 96
  - Menu configuration → 📖103
- Fonctions pouvant être réglées à l'aide de la commande Fn (Fonction) → 📖68

## Étape 3 Cadrage d'une photo

### 1 Préparez l'appareil photo.

- Veillez à ne pas mettre les doigts, vos cheveux, la dragonne ou d'autres objets sur l'objectif, le flash, l'illuminateur d'assistance AF et le microphone.
- Pour prendre une vue en orientation verticale (portrait), tenez l'appareil photo de sorte que le flash se trouve au-dessus de l'objectif.

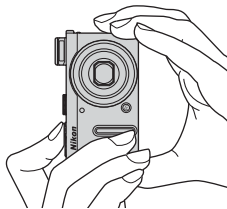
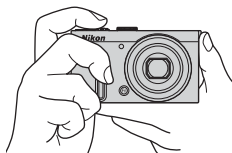

### 2 Cadrez la photo.

- Visez le sujet avec l'appareil photo.

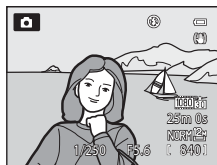

### Utilisation d'un trépied

- Dans les situations suivantes, l'utilisation d'un trépied est recommandée pour éviter les effets de bougé d'appareil :
  - Lors de prises de vue dans des environnements sombres avec le flash fermé ou dans un mode où le flash est désactivé
  - Lors de prises de vue en position zoom téléobjectif
- Pour prendre une photo avec l'appareil photo fixé à un trépied, réglez l'option **Réduction vibration** dans le menu configuration (📖 103) sur **Désactivée**.

## Utilisation du zoom



Tournez la commande de zoom pour activer le zoom optique.

- Pour effectuer un zoom avant de façon à ce que le sujet couvre une plus grande partie du cadre, positionnez la commande de zoom sur **T** (position zoom téléobjectif).
- Pour effectuer un zoom arrière de façon à ce que la zone visible dans le cadre soit étendue, positionnez la commande de zoom sur **W** (position grand-angle).
- En tournant la commande de zoom complètement dans un sens ou l'autre, vous pouvez régler le zoom rapidement, tandis qu'en la tournant partiellement vous le réglerez lentement (sauf pendant l'enregistrement d'une vidéo).
- L'indicateur de zoom apparaît en haut de l'écran du moniteur lorsque vous faites pivoter la commande de zoom.
- En tournant la commande de zoom vers **T** sur le facteur de zoom optique maximal, vous pouvez activer le zoom numérique qui peut agrandir jusqu'à environ 2x par rapport au facteur de zoom optique maximal.

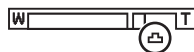
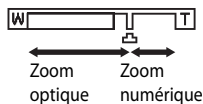
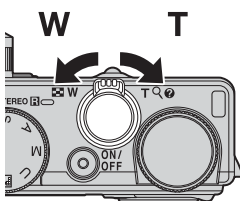
Zoom arrière      Zoom avant



### Zoom numérique et interpolation

- Le recours au zoom numérique risque de nuire à la qualité de l'image si la position du zoom dépasse le repère  sur la barre de zoom. Le repère  se déplace vers la droite lorsque la taille d'image (📖71) diminue.
- L'option **Zoom numérique** du menu configuration (📖103) permet de régler le zoom numérique de façon à ce qu'il ne fonctionne pas.

### Pour en savoir plus

- Reportez-vous à « Sélection focales fixes » (📖67) pour plus d'informations.
- Reportez-vous à « Position de zoom initiale » (📖67) pour plus d'informations.

## Étape 4 Mise au point et prise de vue

### 1 Appuyez sur le déclencheur à mi-course pour régler la mise au point.

- « Appuyer à mi-course », signifie appuyer légèrement sur le déclencheur jusqu'à sentir une résistance puis maintenir cette position.
- Lorsque la mise au point est effectuée sur le sujet, la zone de mise au point ou l'indicateur de mise au point (📖8) apparaît en vert. Si la zone de mise au point ou l'indicateur de mise au point clignote en rouge, le sujet n'est pas dans la zone de mise au point. Appuyez de nouveau sur le déclencheur à mi-course.
- Reportez-vous à « Mise au point et exposition » (📖27) pour plus d'informations.



Zone de mise au point

### 2 Appuyez sur le déclencheur jusqu'en fin de course pour prendre la photo.

- « Appuyer jusqu'en fin de course » signifie appuyer sur le déclencheur jusqu'au fond.



### ✓ Remarque sur l'enregistrement d'images et la sauvegarde de vidéos

L'indicateur du nombre de vues restantes ou l'indicateur de la durée maximale de la vidéo clignote lorsque des images sont en cours d'enregistrement ou qu'une vidéo est en cours de sauvegarde. **N'ouvrez pas le volet du logement pour accumulateur/carte mémoire ni retirez l'accumulateur ou la carte mémoire lorsqu'un indicateur clignote.** Vous risquez de perdre des données ou d'endommager l'appareil photo ou la carte mémoire.

### 📎 Illuminateur d'assistance AF

Dans les lieux sombres, vous pouvez activer l'illuminateur d'assistance AF (📖1, 104) en appuyant à mi-course sur le déclencheur.

### 📎 Pour être certain d'avoir pris une photo

Pour être certain d'avoir pris une photo, appuyez sur le déclencheur jusqu'en fin de course sans appuyer d'abord dessus à mi-course.

## Mise au point et exposition

Lorsque vous appuyez sur le déclencheur à mi-course, l'appareil photo règle la mise au point et l'exposition (vitesse d'obturation et valeur d'ouverture). La mise au point et l'exposition restent mémorisées tant que le déclencheur est enfoncé à mi-course.

- Lorsque le zoom numérique est activé, l'appareil photo fait la mise au point sur le sujet situé au centre du cadre et la zone de mise au point ne s'affiche pas. Lorsque la mise au point est effectuée sur le sujet, l'indicateur de mise au point apparaît en vert.
- Il se peut que l'appareil photo ne parvienne pas à effectuer la mise au point sur certains sujets.

Reportez-vous à « Autofocus » (📖81) pour plus d'informations.

- En mode automatique, l'appareil photo sélectionne automatiquement les zones contenant le sujet le plus proche de l'appareil photo sur les 9 zones de mise au point. Lorsque la mise au point est faite sur le sujet, les zones où la mise au point est effectuée (jusqu'à 9 zones) s'allument en vert.

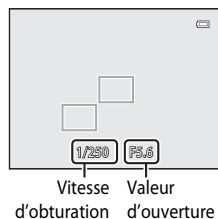

- En mode **P**, **S**, **A**, **M** ou **U**, vous pouvez définir les zones à utiliser pour régler la mise au point en sélectionnant **Mode de zones AF** (📖66) dans le menu Prise de vue.
- Les zones à utiliser pour régler la mise au point en mode Scène varient en fonction de la scène sélectionnée (📖32).

### ✓ Le sujet est trop près de l'appareil photo

Si l'appareil photo n'effectue pas la mise au point, utilisez 🌿 (macro) (📖59) en mode de mise au point, ou en mode Scène **Gros plan** (📖37).

### 📌 Pour en savoir plus

Reportez-vous à « Mise au point sur des sujets » (📖79) pour plus d'informations.



## Étape 5 Visualisation des photos

### 1 Appuyez sur la commande (visualisation).

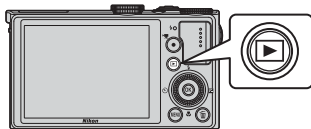
- Lorsque vous passez au mode de visualisation, la dernière photo prise s'affiche en mode de visualisation plein écran.



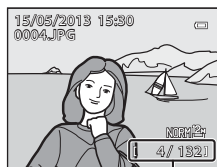

### 2 Utilisez le sélecteur multidirectionnel pour afficher les photos précédentes ou suivantes.

- Pour afficher les photos précédentes : ▲ ou ◀
- Pour afficher les photos suivantes : ▼ ou ▶
- Vous pouvez aussi utiliser le sélecteur multidirectionnel pour le défilement.
- Pour visualiser des photos enregistrées dans la mémoire interne, retirez la carte mémoire.  s'affiche autour du message « Numéro de la photo actuelle/nombre total de photos » sur l'écran de visualisation.
- Pour revenir en mode de prise de vue, appuyez de nouveau sur la commande , ou appuyez sur le déclencheur ou sur la commande  (enregistrement vidéo).





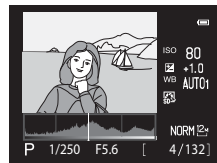

Numéro de la photo actuelle/  
Nombre total de photos

### Affichage des informations de prise de vue

Appuyez sur  en mode de visualisation plein écran pour afficher les informations sur les densités et la prise de vue ( 11). Appuyez sur  pour revenir au mode de visualisation plein écran.



### Visualisation des photos

- Les photos prises avec la détection des visages ( 80) ou la détection des animaux domestiques ( 41) subissent une rotation automatique en mode de visualisation plein écran en fonction de l'orientation du visage détecté.
- L'orientation de l'image peut être modifiée à l'aide de l'option **Rotation image** du menu Visualisation ( 84).
- Appuyez sur  pour afficher une par une chaque image de la séquence. Appuyez sur la commande ▲ du sélecteur multidirectionnel pour revenir à l'affichage d'origine (reportez-vous à  8 pour plus d'informations sur l'affichage de la séquence).
- Les photos peuvent s'afficher brièvement à faible définition immédiatement après le passage à la photo précédente ou suivante.

## Étape 6 Suppression des photos inutiles

- 1 Appuyez sur  pour effacer la photo actuellement affichée sur le moniteur.



- 2 Appuyez sur la commande ▲ ou ▼ du sélecteur multidirectionnel pour sélectionner le mode de suppression de votre choix, puis appuyez sur .

- **Image actuelle** : seule la photo actuelle est effacée. Si l'image représentative d'une séquence est sélectionnée, toutes les images de la séquence sont supprimées.
- **Effacer la sélection** : plusieurs photos peuvent être sélectionnées et effacées. Reportez-vous à « Fonctionnement de l'écran Effacer la sélection » (📖30) pour plus d'informations.
- **Toutes les images** : toutes les photos sont effacées.
- Pour quitter sans effacer la photo, appuyez sur **MENU**.

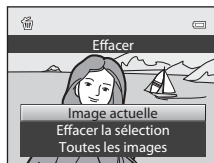

- 3 Appuyez sur la commande ▲ ou ▼ pour sélectionner **Oui**, puis sur .

- Une fois effacées, vous ne pouvez pas récupérer les photos.
- Appuyez sur la commande ▲ ou ▼ pour sélectionner **Non**, puis appuyez sur .

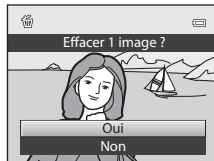

### Remarques concernant la suppression

- Une fois effacées, vous ne pouvez pas récupérer les photos. Transférez les photos que vous souhaitez conserver sur un ordinateur avant leur suppression.
- Les photos protégées (📖84) ne peuvent pas être effacées.
- Notez que lorsque des photos prises avec un réglage **Qualité d'image** (📖69) de **RAW (NRW) + Fine** ou **RAW (NRW) + Normal** sont supprimées sur cet appareil photo, les images RAW (NRW) et JPEG enregistrées en même temps sont effacées. Il est impossible d'effacer seulement des images RAW (NRW) ou JPEG.
- Lorsque les photos sont prises avec le mode de prise de vue en continu, chaque série d'images est traitée comme un groupe (photos d'une séquence) et seule la première image d'un groupe (image représentative) est affichée dans le réglage par défaut. Lorsque vous appuyez sur  lors de la visualisation d'une image représentative, toutes les images de la séquence de l'image représentative peuvent être supprimées. Pour supprimer toutes les images d'une séquence, avant d'appuyer sur , appuyez sur  pour afficher une par une chaque image de la séquence.

### Suppression de la dernière photo prise en mode de prise de vue

En mode de prise de vue, appuyez sur  pour effacer la dernière photo enregistrée.

## Fonctionnement de l'écran Effacer la sélection

**1** Appuyez sur la commande ◀ ou ▶ du sélecteur multidirectionnel pour sélectionner une image à supprimer, puis appuyez sur ▲ pour afficher le signe ✓.

- Pour annuler la sélection, appuyez sur ▼ pour supprimer le signe ✓.
- Tournez la commande de zoom (📖25) vers **T** (📷) pour revenir à la visualisation plein écran ou vers **W** (📑) pour revenir à l'affichage par planche d'imagettes.

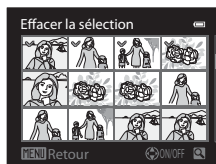

**2** Ajoutez le signe ✓ à toutes les images que vous souhaitez supprimer et appuyez sur **OK** pour appliquer la sélection.

- Une boîte de dialogue de confirmation s'affiche. Suivez les instructions affichées sur le moniteur.



# Fonctions de prise de vue

## Mode (auto)



Permet de prendre des photos facilement en utilisant les fonctions de base de l'appareil photo sans avoir à effectuer des réglages détaillés.

L'appareil photo sélectionne la zone de mise au point pour l'autofocus en fonction de la composition ou du sujet.

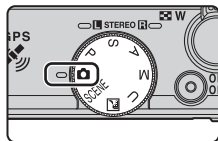
- L'appareil photo sélectionne automatiquement les zones contenant le sujet le plus proche de l'appareil photo sur les 9 zones de mise au point. Lorsque la mise au point est faite sur le sujet, les zones où la mise au point est effectuée (jusqu'à 9 zones) s'allument en vert.
- Reportez-vous à « Mise au point et exposition » (27) pour plus d'informations.



## Modification des paramètres du mode (auto)

- Fonctions pouvant être réglées à l'aide du sélecteur multidirectionnel → 51
- Fonctions pouvant être réglées à l'aide de la commande **MENU** (Menu)
  - Modification de la Qualité d'image et de la Taille d'image → 69
  - Menu configuration → 103

## Mode Scène (Prise de vue adaptée aux scènes)

Lorsque vous sélectionnez l'une des scènes suivantes avec le sélecteur de mode ou le menu Scène, les images sont prises en utilisant les réglages qui sont optimisés pour la scène sélectionnée.



### SCÈNE (Scène)

Appuyez sur le bouton **MENU** pour afficher le menu Scène et sélectionner l'une des options suivantes.

Sélecteur automatique (réglage par défaut) (📖34)	Gros plan (📖37)
Portrait (📖34)	Aliments (📖38)
Paysage (📖35)	Musée (📖38)
Sport (📖35)	Feux d'artifice (📖38)
Portrait de nuit (📖36)	Reproduction N&B (📖38)
Fête/intérieur (📖36)	Contre-jour (📖39)
Plage (📖36)	Panoramique (📖40)
Neige (📖36)	Animaux domestiques (📖41)
Coucher de soleil (📖36)	Effets spéciaux (📖42)
Aurore/crépuscule (📖36)	Photo 3D (📖43)

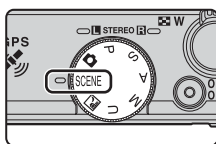



## Affichage d'une description (informations d'aide) de chaque scène

Sélectionnez la scène souhaitée dans le menu Scène puis positionnez la commande de zoom (📖1) sur **T** (🔍) pour afficher une description de cette scène. Pour revenir à l'écran original, positionnez à nouveau la commande de zoom sur **T** (🔍).





### Pour en savoir plus

Reportez-vous à « Fonctions du menu de base » (📖6) pour plus d'informations.

## Modification des paramètres du mode Scène

- Fonctions pouvant être réglées à l'aide du sélecteur multidirectionnel →  51
- Fonctions pouvant être réglées à l'aide de la commande **MENU** (Menu)
  - Modification de la Qualité d'image et de la Taille d'image →  69
  - Menu configuration →  103

## Caractéristiques de chaque scène

- L'utilisation d'un trépied est recommandée dans les modes Scène pour lesquels  est indiqué en raison d'une vitesse d'obturation lente.
- Définissez l'option **Réduction vibration** du menu configuration ( 103) sur **Désactivée** lorsque vous utilisez un pied pour stabiliser l'appareil photo.
- Pour les modes Scène qui utilisent le flash, assurez-vous d'appuyer sur la commande   (ouverture du flash) afin d'ouvrir le flash avant la prise de vue ( 52).











### Paysage de nuit

- Appuyez sur le bouton **MENU** pour sélectionner  **À main levée** ou  **Trépied** dans **Paysage de nuit**.
-  **À main levée** (réglage par défaut) : cette option vous permet d'effectuer une prise de vue en réduisant au maximum les vibrations et le bruit, même lorsque vous tenez l'appareil à la main.
  - Lorsque vous appuyez sur le déclencheur jusqu'en fin de course, les photos sont prises en continu et sont ensuite combinées pour enregistrer une seule image.
  - Une fois que le déclencheur est enfoncé jusqu'en fin de course, tenez l'appareil photo fermement sans bouger jusqu'à ce qu'une image fixe soit affichée. Après avoir pris une photo, ne mettez pas l'appareil photo hors tension avant que le moniteur n'ait basculé sur l'écran de prise de vue.
  - L'angle de champ (c'est-à-dire la zone d'image visible dans la vue) dans l'image enregistrée est plus étroit que celui sur le moniteur au moment de la prise de vue.
-  **Trépied** : sélectionnez ce mode lorsque l'appareil photo est stabilisé (par exemple, avec un trépied).
  - La réduction vibration n'est pas utilisée même si **Réduction vibration** dans le menu configuration ( 103) est défini sur **Mode normal** ou **Mode actif**.
  - Appuyez sur le déclencheur jusqu'en fin de course pour prendre une seule photo à une vitesse d'obturation lente.
- Lorsque vous appuyez sur le déclencheur à mi-course, l'appareil photo règle la mise au point sur l'infini. La zone de mise au point ou l'indicateur de mise au point ( 8) s'affiche toujours en vert.

### SCENE → Sélecteur automatique

Lorsque vous cadrez une photo, le mode Scène qui convient le mieux est sélectionné automatiquement pour une prise de vue plus facile.

- Lorsqu'un mode Scène est sélectionné automatiquement, l'icône du mode de prise de vue bascule vers celle du mode Scène actuellement activé.

	Portrait (photo en gros plan d'une ou deux personnes)
	Portrait (pour prendre une photo d'au moins trois personnes ou pour une composition avec un large arrière-plan)
	Paysage
	Portrait de nuit (photo en gros plan d'une ou deux personnes)
	Portrait de nuit (pour prendre une photo d'au moins trois personnes ou pour une composition avec un large arrière-plan)
	Paysage de nuit Les photos sont prises en continu, puis combinées et enregistrées en une seule image, de la même façon que lorsque le réglage <b>À main levée</b> dans  (Paysage de nuit) (📖33) est sélectionné.
	Gros plan
	Contre-jour (pour prendre des sujets non humains)
	Contre-jour (pour prendre des sujets humains)
	Autres scènes de prise de vue

- La zone de mise au point est sélectionnée automatiquement pour l'autofocus en fonction de la composition. L'appareil photo détecte et effectue la mise au point sur les visages (📖80).
- Le zoom numérique n'est pas disponible.

### **Remarque concernant la sélection d'un mode Scène à l'aide du sélecteur automatique**

Selon les conditions de prise de vue, il est possible que le mode Scène souhaité ne puisse pas être sélectionné. Le cas échéant, passez en mode  (auto) (📖22) ou sélectionnez manuellement le mode Scène optimal pour le sujet.

### SCENE → Portrait

- L'appareil photo détecte et effectue la mise au point sur un visage (📖80).
- L'option Maquillage adoucit les tons chair des sujets (📖44).
- Si aucun visage n'est détecté, l'appareil photo effectue la mise au point sur le sujet situé au centre de la vue.
- Le zoom numérique n'est pas disponible.

SCENE →  Paysage



Sur l'écran qui apparaît lorsque vous sélectionnez  **Paysage**, sélectionnez **Réduc. bruit par rafale** ou **Vue unique**.





- **Réduc. bruit par rafale** : cette option vous permet d'effectuer une prise de vue d'un paysage net en réduisant au maximum le bruit.
  - Lorsque vous appuyez sur le déclencheur jusqu'en fin de course, les photos sont prises en continu et sont ensuite combinées pour enregistrer une seule image.
  - Une fois que le déclencheur est enfoncé jusqu'en fin de course, tenez l'appareil photo fermement sans bouger jusqu'à ce qu'une image fixe soit affichée. Après avoir pris une photo, ne mettez pas l'appareil photo hors tension avant que le moniteur n'ait basculé sur l'écran de prise de vue.
  - L'angle de champ (c'est-à-dire la zone d'image visible dans la vue) dans l'image enregistrée est plus étroit que celui sur le moniteur au moment de la prise de vue.
- **Vue unique** (réglage par défaut) : cette option permet d'enregistrer des images avec un contraste et des contours accentués.
  - Lorsque vous appuyez sur le déclencheur jusqu'en fin de course, une vue est prise.
- Lorsque vous appuyez sur le déclencheur à mi-course, l'appareil photo règle la mise au point sur l'infini. La zone de mise au point ou l'indicateur de mise au point () s'affiche toujours en vert.

SCENE →  Sport

- L'appareil photo effectue la mise au point au centre de la vue.
- Lorsque vous maintenez le déclencheur enfoncé jusqu'en fin de course, 10 photos maximum sont prises à environ 10 vues par seconde (vps) (lorsque la qualité d'image est définie sur **Normal** et la taille d'image sur  **4000x3000**).
- L'appareil photo effectue la mise au point sur le sujet même lorsque le déclencheur n'est pas enfoncé à mi-course. Le bruit inhérent à la mise au point peut être audible.
- La mise au point, l'exposition et la teinte sont mémorisées avec les valeurs de la première image de chaque série.
- La cadence de prise de vue avec la prise de vue en continu risque d'être ralentie selon le paramètre effectif de qualité d'image, de taille d'image, la carte mémoire utilisée ou les conditions de prise de vue.

### SCENE → Portrait de nuit

Sur l'écran qui s'affiche lorsque  **Portrait de nuit** est sélectionné, sélectionnez  **À main levée** ou  **Trépied**.

-  **À main levée** : sélectionnez ce mode pour tenir l'appareil photo à la main pour prendre des photos.
-  **Trépied** (réglage par défaut) : sélectionnez ce mode lorsque l'appareil photo est stabilisé (par exemple, avec un trépied).
  - La réduction vibration n'est pas utilisée même si **Réduction vibration** dans le menu configuration ( 103) est défini sur **Mode normal** ou **Mode actif**.
- L'appareil photo prend une seule photo à une vitesse d'obturation lente. Par rapport à l'option **Trépied**, lorsque vous sélectionnez **À main levée**, l'appareil photo définit une vitesse d'obturation légèrement plus rapide selon les conditions de prise de vue afin d'éviter le bougé d'appareil.
- Le flash se déclenche toujours. Ouvrez le flash avant la prise de vue.
- L'appareil photo détecte et effectue la mise au point sur un visage ( 80).
- L'option Maquillage adoucit les tons chair des visages des sujets ( 44).
- Si aucun visage n'est détecté, l'appareil photo effectue la mise au point sur le sujet situé au centre de la vue.
- Le zoom numérique n'est pas disponible.

### SCENE → Fête/intérieur

- L'appareil photo effectue la mise au point au centre de la vue.
- Tenez fermement l'appareil photo pour éviter les effets de bougé. Définissez l'option **Réduction vibration** sur **Désactivée** dans le menu configuration ( 103) lorsque vous utilisez un pied pour stabiliser l'appareil photo.

### SCENE → Plage

- L'appareil photo effectue la mise au point au centre de la vue.

### SCENE → Neige

- L'appareil photo effectue la mise au point au centre de la vue.

### SCENE → Coucher de soleil



- Lorsque vous appuyez sur le déclencheur à mi-course, l'appareil photo règle la mise au point sur l'infini. La zone de mise au point ou l'indicateur de mise au point ( 8) s'affiche toujours en vert.



### SCENE → Aurore/crépuscule



- Lorsque vous appuyez sur le déclencheur à mi-course, l'appareil photo règle la mise au point sur l'infini. La zone de mise au point ou l'indicateur de mise au point ( 8) s'affiche toujours en vert.

SCÈNE →  Gros plan

Sélectionnez l'option **Réduc. bruit par rafale** ou **Vue unique** lorsque le mode Scène  **Gros plan** est sélectionné.

- **Réduc. bruit par rafale** : cette option vous permet d'effectuer une prise de vue d'une image nette en réduisant au maximum le bruit.
  - Lorsque vous appuyez sur le déclencheur jusqu'en fin de course, les photos sont prises en continu et sont ensuite combinées pour enregistrer une seule image.
  - Une fois que le déclencheur est enfoncé jusqu'en fin de course, tenez l'appareil photo fermement sans bouger jusqu'à ce qu'une image fixe soit affichée. Après avoir pris une photo, ne mettez pas l'appareil photo hors tension avant que le moniteur n'ait basculé sur l'écran de prise de vue.
  - Si le sujet bouge ou que le bougé d'appareil est important pendant la prise de vue en continu, l'image risque d'être déformée, mal alignée ou floue.
  - L'angle de champ (c'est-à-dire la zone d'image visible dans la vue) dans l'image enregistrée est plus étroit que celui sur le moniteur au moment de la prise de vue.
- **Vue unique** (réglage par défaut) : cette option permet d'enregistrer des images avec un contraste et des contours accentués.
  - Lorsque vous appuyez sur le déclencheur jusqu'en fin de course, une vue est prise.
- Le réglage du mode de mise au point ( 58) passe à  (macro) et le zoom est défini automatiquement sur une position où l'appareil photo peut effectuer la mise au point de la distance la plus proche.
- Vous pouvez déplacer la zone de mise au point sur laquelle l'appareil photo effectue la mise au point. Appuyez sur  et tournez le sélecteur multidirectionnel ou appuyez sur la commande ▲, ▼, ◀ ou ▶ pour déplacer la zone de mise au point. Pour régler les paramètres suivants, appuyez sur  pour annuler temporairement la sélection de la zone de mise au point, puis réglez chaque paramètre.
  - Mode de flash (lorsque **Vue unique** est sélectionné)
  - Retardateur
  - Correction d'exposition
- L'appareil photo effectue la mise au point sur le sujet même lorsque le déclencheur n'est pas enfoncé à mi-course. Le bruit inhérent à la mise au point peut être audible.

### SCENE → 🍴 Aliments

- Le réglage du mode de mise au point (📖58) passe à 🍷 (macro) et le zoom est défini automatiquement sur une position où l'appareil photo peut effectuer la mise au point de la distance la plus proche.
- Vous pouvez régler la teinte en tournant la molette de commande. Le paramètre du réglage de teinte est enregistré dans la mémoire de l'appareil photo même après sa mise hors tension.
- Vous pouvez déplacer la zone de mise au point sur laquelle l'appareil photo effectue la mise au point. Appuyez sur ⓧ et tournez le sélecteur multidirectionnel ou appuyez sur la commande ▲, ▼, ◀ ou ▶ pour déplacer la zone de mise au point. Pour régler les paramètres suivants, appuyez sur ⓧ pour annuler temporairement la sélection de la zone de mise au point, puis réglez chaque paramètre.
  - Teinte
  - Retardateur
  - Correction d'exposition
- L'appareil photo effectue la mise au point sur le sujet même lorsque le déclencheur n'est pas enfoncé à mi-course. Le bruit inhérent à la mise au point peut être audible.

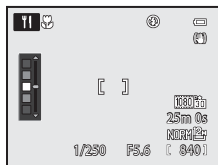

### SCENE → 🏛 Musée

- L'appareil photo effectue la mise au point au centre de la vue.
- L'appareil photo prend jusqu'à 10 photos lorsque le déclencheur est enfoncé jusqu'en fin de course, et l'image la plus nette de la série est sélectionnée et enregistrée automatiquement (sélecteur de meilleure image (BSS) (📖65)).

### SCENE → 🎆 Feux d'artifice



- La vitesse d'obturation est fixée à 4 secondes.
- La mise au point reste mémorisée sur l'infini. Lorsque vous appuyez sur le déclencheur à mi-course, l'indicateur de mise au point (📖8) s'affiche toujours en vert.

### SCENE → 🖼 Reproduction N&B

- L'appareil photo effectue la mise au point au centre de la vue.
- Lorsque vous prenez des objets proches, utilisez 🍷 (macro) dans le mode de mise au point (📖58).





SCÈNE →  Contre-jour

Sur l'écran qui apparaît lorsque vous sélectionnez  **Contre-jour**, sélectionnez la composition HDR (high dynamic range) à l'aide du réglage **HDR**.

- Lorsque l'option **HDR** est définie sur **Désactivé** (réglage par défaut) : Le flash se déclenche pour éviter que le sujet en contre-jour soit masqué en zone d'ombre. Prenez des photos avec le flash ouvert.
- Lorsque l'option **HDR** est définie sur **Niveau 1-Niveau 3** : vous pouvez prendre des photos avec des zones très lumineuses et très sombres dans la même vue. Sélectionnez **Niveau 1** lorsqu'il y a peu de différence entre les zones lumineuses et les zones sombres, et **Niveau 3** lorsque cette différence est plus importante.
- L'appareil photo effectue la mise au point au centre de la vue.

### Remarques concernant l'option HDR









- L'utilisation d'un trépied est recommandée. Définissez l'option **Réduction vibration** du menu configuration (103) sur **Désactivée** lorsque vous utilisez un pied pour stabiliser l'appareil photo.
- L'angle de champ (c'est-à-dire la zone d'image visible dans la vue) dans l'image enregistrée est plus étroit que celui sur le moniteur au moment de la prise de vue.
- Lorsque vous appuyez sur le déclencheur jusqu'en fin de course, les photos sont prises en continu et les deux images suivantes sont enregistrées.
  - Image composite non-HDR
  - Une image composite HDR (la perte de détails est réduite dans les hautes lumières et les ombres)
  - Si l'espace mémoire est juste assez suffisant pour enregistrer une image, la seule image enregistrée est celle traitée avec l'effet D-Lighting (84) au moment de la prise de vue, où les zones sombres de l'image sont corrigées.
- Une fois que le déclencheur est enfoncé jusqu'en fin de course, tenez l'appareil photo fermement sans bouger jusqu'à ce qu'une image fixe soit affichée. Après avoir pris une photo, ne mettez pas l'appareil photo hors tension avant que le moniteur n'ait basculé sur l'écran de prise de vue.
- Selon les conditions de prise de vue, des zones sombres peuvent apparaître autour de sujets lumineux et des zones claires autour des sujets sombres. Vous pouvez corriger cela en abaissant le niveau du réglage.
- Le zoom numérique n'est pas disponible lorsque l'option **HDR** est définie sur **Niveau 1-Niveau 3**.

SCENE →  Panoramique

Sur l'écran qui apparaît lorsque vous sélectionnez  **Panoramique**, sélectionnez  **Panoramique simplifié** ou  **Panoramique assisté**.

- **Panoramique simplifié** (réglage par défaut) : vous pouvez prendre une photo panoramique en déplaçant simplement l'appareil photo dans la direction souhaitée.
  - La plage de prise de vue peut être définie sur **Normal (180°)** (réglage par défaut) ou **Large (360°)**.
  - Appuyez sur le déclencheur jusqu'en fin de course, relâchez-le, puis déplacez lentement l'appareil photo horizontalement. La prise de vue se termine automatiquement une fois que la plage de prise de vue sélectionnée est capturée.
  - Au début de la prise de vue, l'appareil photo effectue la mise au point sur le sujet situé au centre de la vue.
  - Le zoom est fixé sur la position grand-angle.
  - Lorsque vous appuyez sur  alors que l'image enregistrée avec l'option Panoramique simplifié s'affiche en mode de visualisation plein écran, l'appareil photo fait défiler automatiquement la zone affichée.

Reportez-vous à « Utilisation de la fonction Panoramique simplifié (prise de vue et visualisation) » (3).

- **Panoramique assisté** : utilisez ce mode lors de la prise de vue d'une série de photos qui peuvent ensuite être regroupées sur un ordinateur en un panoramique unique.
    - Appuyez sur la commande , ,  ou  du sélecteur multidirectionnel pour sélectionner le sens dans lequel les photos sont regroupées et appuyez sur .
    - Après avoir pris la première photo, prenez le nombre de photos nécessaire tout en confirmant les points de séparation. Pour terminer la prise de vue, appuyez sur .
    - Transférez les images prises sur un ordinateur et utilisez le logiciel **Panorama Maker** (89) pour les regrouper en un panoramique unique.
- Reportez-vous à « Utilisation de la fonction Panoramique assisté » (6) pour plus d'informations.

 **Remarque concernant l'impression de photos panoramiques**

Lorsque vous imprimez des photos panoramiques, les paramètres de l'imprimante peuvent empêcher l'impression d'une vue complète. En outre, la fonction d'impression peut ne pas être disponible selon l'imprimante.

Pour plus d'informations, reportez-vous au manuel de l'imprimante ou contactez un service d'impression numérique.

## SCÈNE → 🐾 Animaux domestiques

- Lorsque l'appareil photo effectue la mise au point sur un chien ou un chat, il détecte et effectue la mise au point sur son museau. Lorsque le réglage par défaut est utilisé, le déclenchement se fait automatiquement une fois que l'appareil photo a effectué la mise au point sur l'animal domestique (déclenchement auto).
- Sur l'écran qui apparaît lorsque vous sélectionnez 🐾 **Animaux domestiques**, sélectionnez **Vue par vue** ou **Rafale**.
  - **Vue par vue** : une seule photo est prise à la fois
  - **Rafale** : l'appareil photo prend automatiquement 3 photos en continu à environ 3 vues par seconde lorsque la mise au point a été effectuée sur le visage détecté. Lorsque le déclenchement se fait manuellement, 5 photos sont prises à environ 3 vues par seconde lorsque vous appuyez sur le déclencheur jusqu'en fin de course (lorsque la qualité d'image est réglée sur **Normal** et la taille d'image sur 📷 **4000x3000**).

✔ **Déclenchement automatique**

- Pour modifier les réglages de l'option **Déclenchement auto**, appuyez sur la commande ◀ (🔊) du sélecteur multidirectionnel.
  - 📷 : lorsque l'appareil photo détecte le museau d'un animal domestique, il effectue la mise au point dessus et le déclenche s'effectue automatiquement.
  - **OFF** : le déclenchement ne s'effectue pas automatiquement, même si le museau d'un animal domestique est détecté. Appuyez sur le déclencheur pour prendre la photo. L'appareil photo détecte aussi les visages humains (👤80). Lorsque l'appareil photo détecte à la fois un visage humain et un museau d'animal domestique, il effectue la mise au point sur le museau.
- Dans les situations suivantes, l'option **Déclenchement auto** passe automatiquement sur **OFF**.
  - Lorsqu'une série de prises de vue en continu avec le déclenchement automatique est répétée 5 fois
  - Lorsque la mémoire interne ou la carte mémoire est pleine
 Pour continuer à prendre des photos avec l'option **Déclenchement auto**, appuyez sur la commande ◀ (🔊) du sélecteur multidirectionnel pour la redéfinir.

✔ **Zone de mise au point**

- Le museau détecté est encadré par une double bordure jaune (zone de mise au point). Une fois que l'appareil photo a effectué la mise au point sur le museau, la double bordure devient verte.
- Lorsque l'appareil photo détecte plusieurs museaux de chien ou de chat (5 maximum), le museau le plus grand affiché sur le moniteur est encadré par une double bordure (zone de mise au point) et les autres par des bordures simples.
- Si aucun visage humain ni museau n'est détecté, l'appareil photo effectue la mise au point sur le sujet situé au centre de la vue.

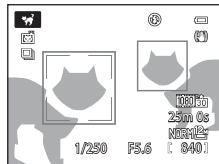
✔ **Remarques concernant la fonction Animaux domestiques**

- Le zoom numérique n'est pas disponible.
- Dans certaines conditions de prise de vue telles que la distance séparant le sujet et l'appareil photo, la vitesse des animaux en déplacement, l'orientation des animaux et la luminosité des visages, l'appareil photo risque de ne pas pouvoir détecter un visage, ou une bordure peut apparaître autour d'une chose autre qu'un chien ou un chat.

✔ **Affichage des photos prises avec la détection des animaux domestiques**

- Lors de la visualisation, l'appareil photo fait pivoter automatiquement les images en fonction de l'orientation des museaux détectés au moment de la prise de vue (sauf pour les photos prises en utilisant la prise de vue en continu).
- Lorsque vous effectuez un zoom avant sur une image affichée en mode de visualisation plein écran en positionnant la commande de zoom sur **T** (🔍), l'image est agrandie au centre du museau détecté lors de la prise de vue (📷82) (sauf pour les photos prises en utilisant la prise de vue en continu).

SCENE → Effets spéciaux

Les effets peuvent être appliqués aux photos lors de la prise de vue. L'un des effets spéciaux est sélectionné pour la prise de vue.

- L'appareil photo effectue la mise au point au centre de la vue.

Option	Description
Flou (réglage par défaut)	Permet d'adoucir l'image en ajoutant un léger flou à l'image globale.
Sépia nostalgique	Permet d'ajouter un ton sépia et de réduire le contraste pour que la photo paraisse ancienne.
Monochrome contrasté	Permet de créer une photo en noir et blanc avec un contraste clair.
High-key	Permet de donner un ton lumineux à l'image globale.
Low-key	Permet de donner un ton sombre à l'image globale.
Couleur sélective	<p>Permet de créer une image en noir et blanc dans laquelle seule la couleur spécifiée est conservée.</p> <ul style="list-style-type: none"> <li>• Sélectionnez une couleur que vous souhaitez conserver dans le curseur en tournant la molette de commande. Pour ajuster les réglages suivants, appuyez sur <b>OK</b> pour annuler temporairement la sélection de la couleur, puis réglez chaque paramètre. <ul style="list-style-type: none"> <li>- Mode de flash (52)</li> <li>- Retardateur (55)</li> <li>- Mode de mise au point (58)</li> <li>- Correction d'exposition (60)</li> </ul> </li> </ul> <p>Pour revenir à l'écran de sélection de couleur, appuyez de nouveau sur <b>OK</b>.</p>
Mono. sensibilité élevée	<p>Permet de créer des photos monotones (noires et blanches) en les prenant intentionnellement avec une sensibilité ISO élevée. Cette option est efficace lorsque vous photographiez des sujets dans des conditions de faible éclairage.</p> <ul style="list-style-type: none"> <li>• Les photos prises peuvent contenir du bruit (pixels lumineux espacés de manière aléatoire, brouillard ou lignes).</li> </ul>
Silhouette	Permet de créer une photo en silhouette d'un objet avec un arrière-plan lumineux.
Traitement croisé	<p>Permet de créer des images avec une teinte inhabituelle en convertissant une image de couleur positive en négative ou une image de couleur négative en positive.</p> <ul style="list-style-type: none"> <li>• Tournez la molette de commande pour sélectionner la teinte.</li> </ul>

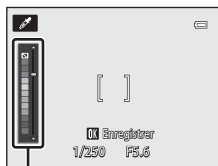

Curseur

Fonctions de prise de vue

**✓ Réglages du mode Effets spéciaux**

Lorsque les **Options vidéo** (96) sont définies sur **480i/480p HS 480/4x**, vous ne pouvez pas sélectionner **Flou** ou **Sépia nostalgique**.

## SCENE → 3D Photo 3D

- L'appareil photo prend une photo pour chaque œil afin de simuler une image tridimensionnelle sur un téléviseur ou un moniteur compatible 3D.
- Après avoir pris la première photo en appuyant sur le déclencheur, déplacez l'appareil photo horizontalement vers la droite afin que le sujet soit aligné avec le repère sur l'écran. L'appareil photo prend automatiquement la deuxième photo lorsqu'il détecte que le sujet est aligné avec le repère.

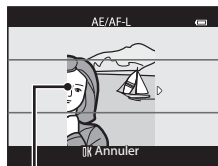

Repère

- Vous pouvez déplacer la zone de mise au point sur laquelle l'appareil photo effectue la mise au point. Appuyez sur **OK** et tournez le sélecteur multidirectionnel ou appuyez sur la commande ▲, ▼, ◀ ou ▶ pour déplacer la zone de mise au point. Pour régler les paramètres suivants, appuyez sur **OK** pour annuler temporairement la sélection de la zone de mise au point, puis réglez chaque paramètre.
  - Mode de mise au point (**AF** (autofocus) ou **MF** (macro))
  - Correction d'exposition
- La mise au point, l'exposition et la balance des blancs sont mémorisées après la première photo, et **AE/AF-L** apparaît à l'écran.
- L'angle de champ (c'est-à-dire la zone d'image visible dans la vue) dans l'image enregistrée est plus étroit que celui sur le moniteur au moment de la prise de vue.
- Les photos prises en utilisant ce mode sont enregistrées avec une qualité d'image définie sur **Normal** et une taille d'image sur **1920x1080**.
- Les deux photos prises sont enregistrées comme une image 3D (fichier MPO). La première image (pour l'œil gauche) est également enregistrée au format JPEG.

### Remarque concernant la fonction Photo 3D

- Les sujets en mouvement ne sont pas adaptés à la photographie 3D.
- Les images offrent une impression de 3D moins prononcée lorsque la distance entre l'appareil photo et le sujet augmente.
- Les images peuvent offrir une impression de 3D moins prononcée lorsque le sujet est sombre ou lorsque la deuxième image n'est pas alignée avec précision.
- Les photos prises par faible luminosité peuvent présenter un léger grain et du bruit.
- Le zoom numérique n'est pas disponible.
- L'opération est annulée si vous appuyez sur **OK** après avoir pris la première photo ou si l'appareil photo ne peut pas détecter que le repère est sur le sujet dans un délai de 10 secondes.
- Si l'appareil photo ne prend pas la deuxième photo et annule la prise de vue alors que le repère est aligné avec le sujet, essayez de prendre la photo avec le déclencheur.
- Cet appareil photo ne peut pas enregistrer de films en 3D.

### Affichage des photographies 3D

- Les photos 3D ne peuvent pas être visualisées en 3D sur l'écran du moniteur de l'appareil photo. Seule l'image pour l'œil gauche s'affiche lorsque vous visualisez ce type de photo.
- Pour voir ce type de photo en 3D, vous avez besoin d'un téléviseur 3D ou d'un moniteur compatible. Il suffit de brancher un câble HDMI compatible (📖87) entre l'appareil photo et le téléviseur 3D/moniteur.
- Lors du raccordement de l'appareil photo au câble HDMI, définissez ce qui suit pour les **Réglages TV** dans le menu de configuration (📖103).
  - **HDMI : Automatique** (réglage par défaut) ou **1080i**
  - **Sortie 3D HDMI : Activée** (réglage par défaut)
- Lorsque l'appareil photo est raccordé à un câble HDMI, l'affichage entre les photos en 3D et celles qui ne le sont pas peut prendre un certain temps. Vous ne pouvez pas agrandir les photos visualisées en 3D.
- Reportez-vous à la documentation fournie avec votre téléviseur ou votre moniteur pour le régler comme il se doit.

### Remarque concernant l'affichage des photos 3D

Lorsque vous visualisez des photos 3D sur un téléviseur ou un moniteur compatible 3D pendant une période prolongée, vous pouvez ressentir un certain inconfort, tel qu'une fatigue visuelle ou des nausées. Lisez attentivement la documentation fournie avec votre téléviseur ou votre moniteur pour une utilisation adéquate.

## Utilisation de l'option Maquillage

Dans les modes de prise de vue suivants, l'appareil photo détecte jusqu'à 3 visages humains lors du déclenchement, et traite l'image pour adoucir les tons chair des visages avant de l'enregistrer.

- **Sélecteur automatique** (📖34), **Portrait** (📖34) ou **Portrait de nuit** (📖36) en mode Scène

Vous pouvez appliquer la fonction Maquillage à des images enregistrées (📖84).

### Remarques concernant la fonction Maquillage

- L'enregistrement des images peut s'avérer plus long.
- Dans certaines conditions de prise de vue, les résultats de la fonction Maquillage souhaités risquent de ne pas être obtenus, et la fonction peut être appliquée à des zones de l'image ne contenant aucun visage.

## Modes P, S, A, M (Réglage de l'exposition pour la prise de vue)

Les photos peuvent être prises avec davantage de précision en réglant les options du menu de prise de vue (📖64) en plus du réglage manuel de la vitesse d'obturation ou de la valeur d'ouverture selon les conditions et les exigences de prise de vue.

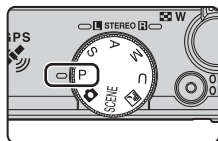

- La zone de mise au point pour l'autofocus varie selon le réglage de **Mode de zones AF** qui peut être sélectionné dans l'onglet **P, S, A** ou **M** après avoir appuyé sur **MENU**.
- L'appareil photo possède 9 zones de mise au point, et lorsque le **Mode de zones AF** est défini sur **Automatique** (réglage par défaut), il sélectionne automatiquement celles qui contiennent le sujet le plus proche. Lorsque la mise au point est faite sur le sujet, les zones où la mise au point est effectuée (jusqu'à 9 zones) s'allument en vert.

La procédure qui consiste à prendre des photos à la luminosité souhaitée (exposition) en réglant la vitesse d'obturation ou la valeur d'ouverture s'appelle « déterminer l'exposition ». Le sens de dynamisme et la quantité de flou en arrière-plan des photos à prendre dépend des combinaisons de vitesse d'obturation et de valeur d'ouverture même si l'exposition est identique.

Tournez la molette de commande ou le sélecteur multidirectionnel pour régler la vitesse d'obturation et la valeur d'ouverture.

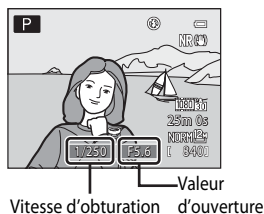
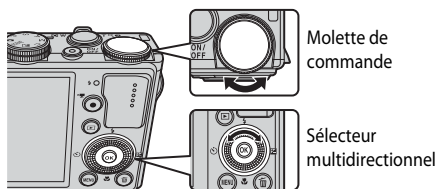

Vitesse d'obturation d'ouverture

Mode d'exposition	Vitesse d'obturation (📖78)	Valeur d'ouverture (📖46)
<b>P</b> Auto programmé (📖47)	Réglée automatiquement (le décalage du programme est activé par la molette de commande).	
<b>S</b> Auto à priorité vitesse (📖47)	Réglée par la molette de commande.	Réglée automatiquement.
<b>A</b> Auto priorité ouverture (📖47)	Réglée automatiquement.	Réglée par le sélecteur multidirectionnel.
<b>M</b> Manuel (📖47)	Réglée par la molette de commande.	Réglée par le sélecteur multidirectionnel.

La méthode de réglage du décalage du programme, de la vitesse d'obturation ou de la valeur d'ouverture peut être modifiée à l'aide de l'option **Permuter Av/Tv** dans le menu configuration (📖103).

### Réglage de la vitesse d'obturation

En mode **S**, la plage est comprise entre 1/2000 et 15 seconde maximum.

En mode **M**, la plage est comprise entre 1/2000 et 60 secondes maximum.

Reportez-vous à « Plage de contrôle de la vitesse d'obturation (Modes **P, S, A, M**) » (📖78) pour plus d'informations.



Plus rapide 1/1000 s



Plus lente 1/30 s

### Réglage de la valeur d'ouverture

En mode **A** et en mode **M**, la plage est comprise entre f/1.8 et 8 (position grand-angle) et entre f/5.6 et 8 (position téléobjectif).



Grande ouverture  
(Valeur d'ouverture faible)  
f/1.8



Petite ouverture  
(Valeur d'ouverture élevée)  
f/8

### Ouverture et zoom

Les grandes ouvertures (exprimées par de petites valeurs) permettent l'entrée de plus de lumière dans l'appareil photo, les petites ouvertures (valeurs élevées) en admettent moins.

La valeur d'ouverture de l'objectif zoom de cet appareil photo peut être modifiée en fonction de la position du zoom. Lorsque vous effectuez un zoom sur la position grand-angle et la position téléobjectif, les valeurs d'ouverture sont de f/1.8 et f/5.6, respectivement.

### Filtre ND intégré

Lorsque le sujet est trop clair, définissez **Filtre ND intégré** dans le menu Prise de vue (📖64) pour atténuer la luminosité, puis prenez la photo.

### Mode U (Réglages utilisateur)

Même lorsque le sélecteur de mode est positionné sur **U** (Réglages utilisateur), vous pouvez prendre des photos en mode **P** (Auto programmé), **S** (Auto à priorité vitesse), **A** (Auto priorité ouverture) ou **M** (Manuel). Les combinaisons de réglages (Réglages utilisateur) qui sont utilisées fréquemment pour la prise de vue peuvent être enregistrées pour **U** (📖50).



## P (Auto programmé)

Utilisez ce mode pour la commande automatique de l'exposition par l'appareil photo.

- Plusieurs combinaisons de vitesse d'obturation et de valeur d'ouverture peuvent être sélectionnées au moyen de la molette de commande sans altérer l'exposition (« décalage du programme »). Lorsque le décalage du programme est actif, un symbole de décalage du programme (✖) apparaît en regard de l'indicateur de mode (P) dans l'angle supérieur gauche de l'écran du moniteur.
- Pour annuler le décalage du programme, tournez la molette de commande jusqu'à ce que le symbole de décalage du programme (✖) ne s'affiche plus. Le fait de sélectionner un autre mode de prise de vue ou de mettre l'appareil photo hors tension annule également le décalage du programme.

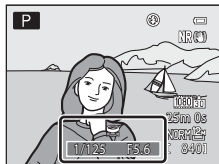

## S (Auto à priorité vitesse)

Utilisez ce mode pour photographier des sujets en mouvement à une vitesse d'obturation élevée, ou pour souligner le mouvement d'un sujet avec une vitesse d'obturation lente.

- La vitesse d'obturation peut être réglée en tournant la molette de commande.

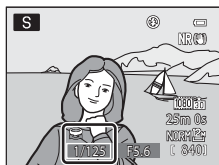

## A (Auto priorité ouverture)

Utilisez ce mode pour une parfaite mise au point des sujets au premier comme en arrière-plan ou pour obtenir intentionnellement un arrière-plan flou.

- La valeur d'ouverture peut être réglée en tournant le sélecteur multidirectionnel.

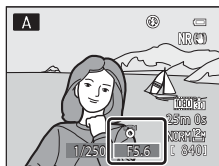

## M (Manuel)

Utilisez ce mode pour régler l'exposition selon les conditions de prise de vue.

- Lorsque vous réglez la valeur d'ouverture ou la vitesse d'obturation, la différence d'exposition par rapport à la valeur mesurée par l'appareil photo s'affiche dans l'indicateur d'exposition de l'écran du moniteur. La différence d'exposition s'affiche en IL (-2 à +2 IL, par incréments de 1/3 IL).
- La vitesse d'obturation peut être réglée en tournant la molette de commande et la valeur d'ouverture peut être réglée en tournant le sélecteur multidirectionnel.

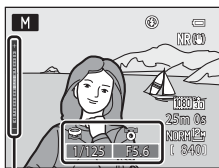

Indicateur d'exposition

### ✓ Remarques concernant la prise de vue

- Lorsque vous effectuez un zoom après avoir réglé l'exposition, les combinaisons d'exposition ou la valeur d'ouverture peuvent être modifiées.
- Lorsque le sujet est trop sombre ou trop lumineux, il peut s'avérer impossible d'obtenir l'exposition appropriée. Dans de tels cas, l'indicateur de vitesse d'obturation ou l'indicateur de valeur d'ouverture se met à clignoter lorsque le déclencheur est enfoncé à mi-course (sauf lorsque le mode **M** est utilisé). Changez le paramètre de vitesse d'obturation ou la valeur d'ouverture. Lorsque vous modifiez un réglage tel que **Filtre ND intégré** (📖66) ou **Sensibilité** (📖66), vous pouvez obtenir l'exposition appropriée.

### ✓ Remarque concernant la sensibilité

Lorsque la **Sensibilité** (📖66) est définie sur **Automatique** ou **Plage fixe auto**, la sensibilité en mode **M** est réglée sur 80 ISO.

## Changement des modes P, S, A, M

- Fonctions pouvant être réglées à l'aide du sélecteur multidirectionnel → 📖51
- Fonctions pouvant être réglées à l'aide de la commande **MENU** (Menu)
  - Menu Prise de vue → 📖64
  - Menu configuration → 📖103
- Fonctions pouvant être réglées à l'aide de la commande Fn (Fonction) → 📖68

## U (Modes Réglages utilisateur)

Les combinaisons de réglages (Réglages utilisateur) qui sont utilisées fréquemment pour la prise de vue peuvent être enregistrées pour **U**. La prise de vue est possible en mode **P** (Auto programmé), **S** (Auto à priorité vitesse), **A** (Auto priorité ouverture) ou **M** (Manuel).

Positionnez le sélecteur de mode sur **U** pour récupérer les réglages sauvegardés dans **Enreg. régl. utilisateur**.

Reportez-vous à « Enregistrement des réglages en mode **U** » (☞50) pour plus d'informations.

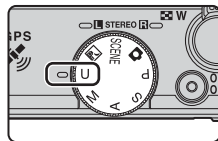

- Cadrez le sujet et prenez la photo avec ces réglages, ou modifiez les réglages en fonction des besoins.
- La combinaison de réglages récupérée lorsque le sélecteur de mode est positionné sur **U** peut être modifiée autant de fois que nécessaire dans **Enreg. régl. utilisateur**.

Vous pouvez enregistrer les réglages suivants pour le mode **U**.

### Réglages généraux

- Mode de prise de vue **P**, **S**, **A** ou **M** (☞45)<sup>1</sup>
- Position de zoom (☞25)<sup>2</sup>
- Mode de flash (☞52)
- Retardateur (☞55)
- Mode de mise au point (☞58)<sup>3</sup>
- Correction d'exposition (☞60)
- Commande Fn (☞68)

### Menu Prise de vue

- Qualité d'image (☞69)
- Taille d'image (☞71)
- Picture Control (☞65)
- Picture Control perso. (☞65)
- Balance des blancs (☞65)<sup>4</sup>
- Mesure (☞65)
- Rafale (☞65)
- Sensibilité (☞66)
- Bracketing de l'exposition (☞66)
- Mode de zones AF (☞66)<sup>5</sup>
- Mode autofocus (☞66)
- Intensité de l'éclair (☞66)
- Filtre antibruit (☞66)
- Filtre ND intégré (☞66)
- D-Lighting actif (☞66)
- Sélection focales fixes (☞67)

<sup>1</sup> Permet de sélectionner le mode de prise de vue standard. Il est également possible d'enregistrer les réglages actuels pour décalage du programme (lorsque **P** est défini), vitesse d'obturation (lorsque **S** ou **M** est défini) et valeur d'ouverture (lorsque **A** ou **M** est défini).

<sup>2</sup> La focale actuelle sera également enregistrée. **Position de zoom initiale** (☞67) ne peut pas être défini.

<sup>3</sup> La distance de mise au point actuelle est enregistrée également lorsque le mode **MF** (mise au point manuelle) est défini.

<sup>4</sup> La valeur prédéfinie pour le préréglage manuel s'applique aux modes de prise de vue **P**, **S**, **A**, **M** et **U**.

<sup>5</sup> La position de la zone de mise au point actuelle est enregistrée lorsque le mode **Mode de zones AF** est défini sur **Manuel**.

## Enregistrement des réglages en mode U

**1** Positionnez le sélecteur de mode sur le mode d'exposition de votre choix.

- Positionnez le sélecteur de mode sur **P**, **S**, **A** ou **M**
- Il est possible d'enregistrer les réglages même en mode **U** (les réglages par défaut du mode de prise de vue **P** sont enregistrés lors de l'achat initial de l'appareil photo).

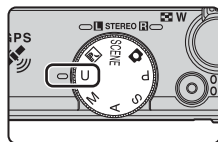

**2** Définissez une combinaison de réglages de prise de vue utilisée fréquemment.

- Reportez-vous à [49](#) pour plus d'informations sur les réglages enregistrés.

**3** Appuyez sur la commande **MENU**.

- Le menu Prise de vue s'affiche.

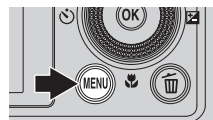

**4** Utilisez le sélecteur multidirectionnel pour choisir **Enreg. régl. utilisateur** et appuyez sur **OK**.

- L'écran **Terminé** s'affiche et les réglages actuels sont enregistrés.

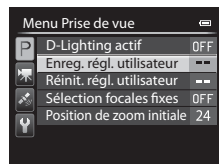

### ✓ Pile de l'horloge

Si la pile de l'horloge interne ([21](#)) est épuisée, les réglages enregistrés dans **U** sont réinitialisés. Il est recommandé de noter tout réglage important.

### ✍ Réinitialisation des réglages utilisateur

Si l'option **Réinit. régl. utilisateur** est sélectionnée, les réglages enregistrés dans les réglages utilisateur sont réinitialisés comme suit :

- Mode de prise de vue : **P** (Auto programmé)
- Position de zoom : position grand-angle maximale
- Mode de flash : **AUTO** (auto)
- Mode de mise au point : **AF** (autofocus)
- Correction d'exposition : 0.0
- Commande Fn : **Rafale**
- Menu Prise de vue : identique au réglage par défaut pour chaque option

## Fonctions pouvant être réglées à l'aide du sélecteur multidirectionnel

Appuyez sur la commande ▲ (⚡), ◀ (⌚), ▼ (🌻) ou ▶ (📷) du sélecteur multidirectionnel lors de la prise de vue pour utiliser les fonctions suivantes.

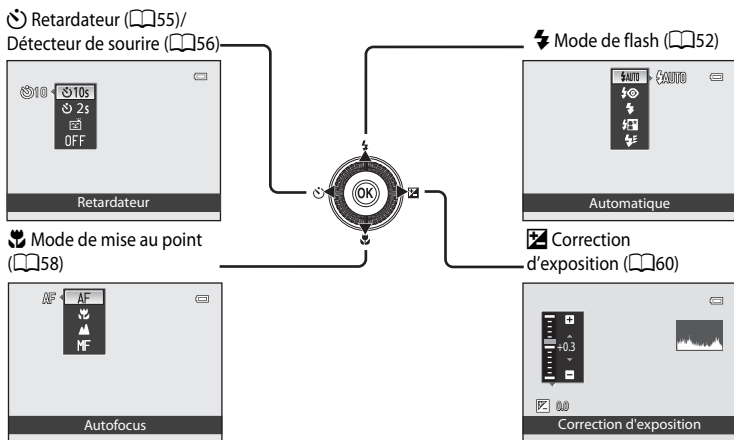

Fonctions de prise de vue

## Fonctions disponibles

Les fonctions disponibles diffèrent selon le mode de prise de vue, comme suit.

- Reportez-vous à « Liste des réglages par défaut » (📖61) pour plus d'informations sur les réglages par défaut dans chaque mode de prise de vue.

Fonction	📷	SCENE, 📷	P, S, A, M, U
⚡ Mode de flash (📖52)	✓	1	✓
⌚ Retardateur (📖55)	✓		✓
⌚ Détecteur de sourire (📖56)	✓		✓
🌻 Mode de mise au point (📖58)	✓		✓
📷 Correction d'exposition (📖60)	✓		✓ <sup>2</sup>

<sup>1</sup> Le réglage varie en fonction du mode Scène. Reportez-vous à « Liste des réglages par défaut » (📖61) pour plus d'informations.

<sup>2</sup> Lorsque le mode de prise de vue est **M**, la correction de l'exposition ne peut pas être utilisée.

## Utilisation du flash (Modes de flash)

Vous pouvez prendre des photos avec un flash en ouvrant le flash. Vous pouvez définir un mode de flash adapté aux conditions de prise de vue.

### 1 Appuyez sur la commande (ouverture du flash) pour ouvrir le flash.



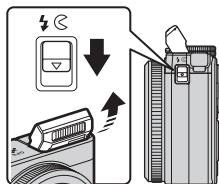

- Lorsque le flash est fermé, l'opération du flash est désactivée et  s'affiche.

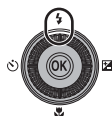

### 2 Appuyez sur la commande (mode de flash) du sélecteur multidirectionnel.



### 3 Sélectionnez le mode souhaité à l'aide du sélecteur multidirectionnel, puis appuyez sur .

- Reportez-vous à « Modes de flash disponibles » ( 53) pour plus d'informations.
- Si vous n'appuyez pas sur  dans les secondes qui suivent, la sélection est annulée.
- Lorsque  (automatique) est appliqué,  apparaît pendant quelques secondes, indépendamment des réglages de **Infos photos** ( 103).

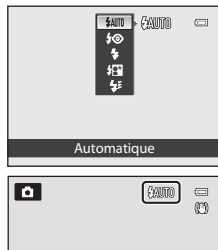

### 4 Cadrez le sujet et prenez la photo.

- Le témoin du flash indique l'état du flash lorsque le déclencheur est enfoncé à mi-course.
  - Allumé : le flash se déclenche lorsque vous appuyez sur le déclencheur jusqu'en fin de course.
  - Clignotant : le flash est en cours de chargement. L'appareil photo ne peut pas prendre de photos.
  - Éteint : le flash ne se déclenche pas lorsque vous prenez une photo.
- Lorsque l'accumulateur est déchargé, le moniteur s'éteint alors que le flash est en cours de chargement.

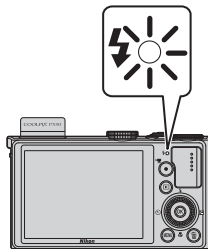

## Modes de flash disponibles

### AUTO Automatique

Le flash se déclenche automatiquement lorsque la luminosité est faible.

### Auto atténuation yeux rouges

Constitue le choix idéal pour les portraits. Permet d'atténuer l'effet « yeux rouges » provoqué par le flash dans les portraits (📖54).

### Dosage flash/ambiance

Le flash se déclenche lors de la prise de vue, quelle que soit la luminosité du sujet. À utiliser pour faire ressortir les détails des sujets en zones d'ombre ou en contre-jour.

### Synchro lente

Le dosage flash/ambiance est associé à une vitesse d'obturation lente. Convient aux portraits de sujets humains pris de nuit ou par faible luminosité. Le flash éclaire le sujet principal. Des vitesses d'obturation lentes sont utilisées pour capturer l'arrière-plan.

### Synchro sur le second rideau

Le dosage flash/ambiance se déclenche juste avant que l'obturateur ne se ferme, créant ainsi un flot de lumière derrière les sujets en mouvement.

## Fermeture du flash

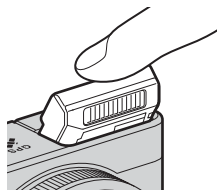

Lorsque vous n'utilisez pas le flash, poussez-le légèrement pour l'abaisser jusqu'à ce qu'il se verrouille.



## Plage effective du flash

Le flash a une plage d'environ 0,5 à 6,5 m pour la position grand-angle, et d'environ 0,5 à 2,5 m pour la position téléobjectif (lorsque la **Sensibilité** est réglée sur **Automatique**).

### Réglage du mode de flash

- Le réglage varie en fonction du mode de prise de vue. Reportez-vous aux sections « Fonctions disponibles » (📖51) et « Liste des réglages par défaut » (📖61) pour plus d'informations.
- Certaines fonctions ne peuvent pas être utilisées avec d'autres réglages du menu. Reportez-vous à « Fonctions non disponibles conjointement » (📖74) pour plus d'informations.
- Le réglage du mode de flash modifié appliqué dans les situations suivantes est enregistré dans la mémoire de l'appareil photo même après sa mise hors tension.
  - Lorsque le mode de prise de vue **P**, **S**, **A** ou **M** est sélectionné
  - Lorsque  (auto atténuation yeux rouges) est sélectionné en mode  (auto)

### Atténuation automatique des yeux rouges

Cet appareil photo est muni **d'un système évolué d'atténuation des yeux rouges (correction logicielle de l'effet « yeux rouges »)**.

Si l'appareil détecte des « yeux rouges » lors d'une prise de vue, la correction logicielle Nikon de l'effet « yeux rouges » traite l'image avant son enregistrement.

À considérer lors de prises de vue :

- Le temps requis pour enregistrer la photo augmente légèrement.
- Il est possible que le système évolué d'atténuation des yeux rouges ne produise pas les résultats escomptés dans certaines situations.
- Dans des cas très rares, il est possible que le traitement de l'effet yeux rouges soit appliqué à des zones qui ne sont pas concernées par cet effet. Dans ces cas, choisissez un autre mode et réessayez.



## Utilisation du Retardateur

Le retardateur s'avère pratique pour prendre des photos en groupe où vous figurez et pour réduire les vibrations lorsque le déclencheur est enfoncé.

Lors de l'utilisation du retardateur, l'utilisation d'un trépied est recommandée. Définissez l'option **Réduction vibration** du menu configuration (📖103) sur **Désactivée** lorsque vous utilisez un pied pour stabiliser l'appareil photo.

- 1 Appuyez sur la commande ◀ (🕒 retardateur) du sélecteur multidirectionnel.

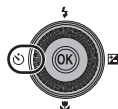

- 2 Sélectionnez la commande 🕒10s (ou 🕒2s) du sélecteur multidirectionnel et appuyez sur OK.

- 🕒10s (10 secondes) : idéal pour des photos de groupe.
- 🕒2s (2 secondes) : permet d'éviter le bougé d'appareil.
- Lorsque le mode de prise de vue est défini sur **Animaux domestiques** en mode Scène, 📷 (déclenchement auto) s'affiche (📖41). Le retardateur n'est pas disponible.
- Le mode sélectionné pour le retardateur est affiché.
- Si vous n'appuyez pas sur OK dans les secondes qui suivent, la sélection est annulée.

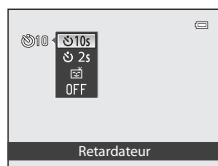

- 3 Cadrez la photo et appuyez sur le déclencheur à mi-course.

- Réglez la mise au point et l'exposition.

- 4 Appuyez sur le déclencheur jusqu'en fin de course.

- Le retardateur est activé et le nombre de secondes restantes jusqu'au déclenchement est indiqué. Le témoin du retardateur clignote pendant le compte à rebours du retardateur. Environ une seconde avant le déclenchement, le témoin cesse de clignoter et reste allumé.
- Après le déclenchement, le retardateur est défini sur **OFF**.
- Pour arrêter le retardateur avant que la photo ne soit prise, appuyez de nouveau sur le déclencheur.

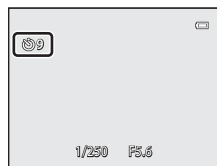

## Prise de vue automatique de visages souriants (détecteur de sourire)

Lorsque ce mode est sélectionné, l'appareil photo détecte des visages souriants et le déclenchement s'effectue automatiquement même si vous n'appuyez pas sur le déclencheur.

- Vous pouvez utiliser cette fonction lorsque le mode de prise de vue est  (auto), **P**, **S**, **A**, **M**, **U**, ou le mode Scène **Portrait** ou **Portrait de nuit**.

### 1 Appuyez sur la commande ◀ (☺ retardateur) du sélecteur multidirectionnel.

- Modifiez tout réglage du mode de flash, de l'exposition ou du menu Prise de vue avant d'appuyer sur ☺.

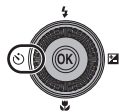

### 2 Utilisez le sélecteur multidirectionnel pour choisir (détecteur de sourire) et appuyez sur OK.

- Si vous n'appuyez pas sur  dans les secondes qui suivent, la sélection est annulée.

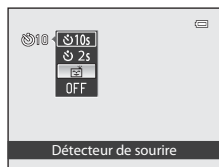

### 3 Cadrez la photo et attendez que le sujet sourit sans appuyer sur le déclencheur.

- Lorsque l'appareil photo détecte un visage, une double bordure jaune (zone de mise au point) apparaît autour de ce visage. Lorsque l'appareil photo effectue la mise au point sur ce visage, la double bordure s'allume en vert pendant un moment et la mise au point est mémorisée.
- L'appareil photo peut détecter jusqu'à 3 visages. Si l'appareil photo détecte plusieurs visages, le visage le plus proche du centre de l'image est indiqué par une double bordure, les autres par des bordures simples.
- Si l'appareil photo détecte que le visage encadré par une double bordure sourit, le déclenchement s'effectue automatiquement.
- La prise de vue automatique avec détection des visages et des sourires est répétée à chaque déclenchement.

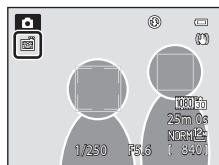

### 4 Terminez la prise de vue.

- Pour annuler la détection des sourires et terminer la prise de vue, revenez à l'étape 1 et sélectionnez **OFF**.

### **Remarques concernant l'option Détecteur de sourire**

- Le zoom numérique n'est pas disponible.
- Dans certaines conditions de prise de vue, les visages et les visages souriants ne sont pas détectés correctement.
- Reportez-vous à « Affichage des photos prises avec la détection des visages » (📖80) pour plus d'informations.
- Vous ne pouvez pas utiliser l'option Détecteur de sourire en même temps que certains modes de prise de vue. Reportez-vous aux sections « Fonctions disponibles » (📖51) et « Liste des réglages par défaut » (📖61) pour plus d'informations.
- Certaines fonctions ne peuvent pas être utilisées avec d'autres réglages du menu. Reportez-vous à « Fonctions non disponibles conjointement » (📖74) pour plus d'informations.

### **Lorsque le témoin du retardateur clignote**

Lorsque l'appareil photo détecte un visage, le témoin du retardateur clignote. Le témoin clignote rapidement juste après le déclenchement.

### **Déclenchement manuel**

Il est également possible de relâcher l'obturateur en appuyant sur le déclencheur. Si aucun visage n'est détecté, l'appareil photo effectue la mise au point sur le sujet situé dans la zone centrale de la vue.

### **Pour en savoir plus**

Reportez-vous à « Autofocus » (📖81) pour plus d'informations.

## Utilisation du mode de mise au point

Sélectionnez le mode de mise au point en fonction de la scène souhaitée.

- 1 Appuyez sur la commande ▼ (mode de mise au point) du sélecteur multidirectionnel.



- 2 Choisissez le mode de mise au point souhaité à l'aide du sélecteur multidirectionnel, puis appuyez sur OK.

- Reportez-vous à « Modes de mise au point disponibles » (📖 59) pour plus d'informations.
- Si vous n'appuyez pas sur OK dans les secondes qui suivent, la sélection est annulée.
- Lorsque AF (autofocus) est appliqué, AF apparaît pendant quelques secondes, indépendamment des réglages de **Infos photos** (📖 103).

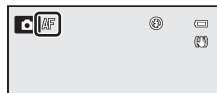
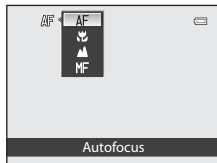

## Modes de mise au point disponibles



### AF Autofocus

L'appareil photo effectue automatiquement la mise au point selon la distance qui le sépare du sujet. Utilisez ce mode lorsque la distance qui sépare le sujet de l'objectif est d'au moins 30 cm, ou d'au moins 50 cm en position zoom téléobjectif maximale.

### Macro

Utilisez ce mode pour les gros plans de fleurs ou de petits objets.

La distance à laquelle vous pouvez être par rapport au sujet lors de la prise de vue dépend de la position du zoom.

À la focale où  et l'indicateur de zoom s'allument en vert, l'appareil photo peut effectuer la mise au point sur des sujets se trouvant à une distance de seulement 10 cm ou plus de l'objectif. À une position grand-angle supérieure à celle indiquée par , il peut effectuer la mise au point sur des sujets se trouvant à une distance de seulement 3 cm ou plus de l'objectif.

### Infini

Utilisez ce mode lorsque vous photographiez des scènes éloignées à travers une fenêtre ou lorsque vous photographiez des paysages.

L'appareil photo règle automatiquement la mise au point près de l'infini.

- Il se peut que l'appareil photo ne parvienne pas à effectuer la mise au point sur les sujets proches.
- Le flash ne se déclenche pas.

### MF Mise au point manuelle



La mise au point peut être effectuée sur tout sujet situé entre 3 cm et l'infini de l'objectif (2). La distance minimale pour la mise au point est fonction de la focale.

- Vous pouvez utiliser cette fonction lorsque le mode de prise de vue est **P, S, A, M, U, Sport**, ou le mode Scène **Effets spéciaux**.



### Remarque concernant la prise de vue avec flash

Le flash risque de ne pas pouvoir éclairer le sujet dans son ensemble à des distances inférieures à 50 cm.

### Réglage du mode de mise au point

- Le réglage varie en fonction du mode de prise de vue. Reportez-vous aux sections « Fonctions disponibles » (51) et « Liste des réglages par défaut » (61) pour plus d'informations.
- Certaines fonctions ne peuvent pas être utilisées avec d'autres réglages du menu. Reportez-vous à « Fonctions non disponibles conjointement » (74) pour plus d'informations.
- En mode de prise de vue **P, S, A** ou **M**, le réglage du mode de mise au point modifié est enregistré dans la mémoire de l'appareil photo même après sa mise hors tension.

### Macro

Lorsque vous utilisez des modes de prise de vue tels que des modes Scène ne pouvant pas utiliser les réglage **Mode autofocus** (66), l'option **AF permanent** peut être activée et l'appareil photo effectue la mise au point même si le déclencheur n'est pas enfoncé à mi-course lorsque le réglage  (macro) est défini. Un bruit inhérent à la mise au point peut être audible.

## Réglage de la luminosité (Correction de l'exposition)

Lorsque vous réglez la correction d'exposition pendant la prise de vue, vous pouvez ajuster la luminosité de l'image globale.

- 1 Appuyez sur ► (☑ correction d'exposition) sur le sélecteur multidirectionnel.



- 2 Appuyez sur la commande ▲ ou ▼ du sélecteur multidirectionnel pour sélectionner une valeur de correction.

Guide de correction de l'exposition

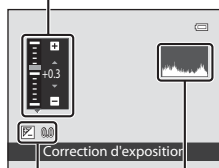

Histogramme  
Valeur de correction de l'exposition

Réglage	Description
côté « + »	Permet de rendre le sujet plus lumineux que l'exposition réglée par l'appareil photo.
côté « - »	Permet de rendre le sujet plus sombre que l'exposition réglée par l'appareil photo.
« 0.0 »	Permet d'annuler la correction de l'exposition.

- 3 Appuyez sur OK.

- Si la commande OK n'est pas enfoncée dans les secondes qui suivent, la sélection est définie et le menu de réglage disparaît.
- Même lorsque vous appuyez sur le déclencheur sans appuyer sur OK, vous pouvez prendre une photo avec la valeur de correction sélectionnée.
- Lorsqu'une valeur d'exposition différente de 0.0 est appliquée, la valeur s'affiche avec l'icône ☑ sur l'écran du moniteur.

- 4 Appuyez sur le déclencheur pour prendre la photo.

- Pour arrêter la correction d'exposition, revenez à l'étape 1 et définissez la valeur sur 0.0.



### Valeur de correction de l'exposition

- La valeur de correction de l'exposition modifiée appliquée dans le mode P, S ou A est enregistrée dans la mémoire de l'appareil photo même après sa mise hors tension.
- Lorsque le mode de prise de vue est le mode Scène **Feux d'artifice** (☰38) ou **M** (Manuel) (☰47), vous ne pouvez pas utiliser la correction de l'exposition.
- Lorsque la correction de l'exposition est activée en utilisant un flash, la correction est appliquée à l'exposition de l'arrière-plan et à la puissance du flash.

## Utilisation de l'histogramme











Un histogramme est un graphique qui présente la répartition des tons de l'image. Utilisez-le comme un guide lorsque vous recourez à la correction de l'exposition pour une prise de vue sans flash.

- L'axe horizontal indique la luminosité des pixels, avec les tons sombres à gauche et les tons clairs à droite. L'axe vertical, quant à lui, indique le nombre de pixels.
- Si vous augmentez la valeur de correction de l'exposition, la répartition des tons bascule vers la droite, et si vous la diminuez, la répartition des tons bascule vers la gauche.

## Liste des réglages par défaut

Les réglages par défaut dans chaque mode de prise de vue sont décrits ci-dessous.

- Vous trouverez à la page suivante des informations similaires sur le mode Scène.

Mode de prise de vue	Mode de flash <sup>1</sup> (  52)	Retardateur (  55)	Mode de mise au point (  58)	Correction d'exposition (  60)
 (Auto) (  31)	 AUTO	OFF <sup>2</sup>	AF <sup>3</sup>	0.0
P, S, A, M (  45)	 AUTO	OFF <sup>2</sup>	AF	0.0
U (Réglages utilisateur) (  49)	 AUTO	OFF <sup>2</sup>	AF	0.0

<sup>1</sup> Lorsque le flash est fermé, vous ne pouvez pas définir un mode de flash.

<sup>2</sup> Vous pouvez aussi sélectionner l'option Détecteur de sourire.

<sup>3</sup> L'option **MF** (mise au point manuelle) ne peut pas être sélectionnée.





















- Le réglage appliqué en mode de prise de vue **P**, **S**, **A** et **M** est mémorisé dans l'appareil photo même une fois que vous l'avez éteint (sauf pour le retardateur).

## Fonctions non disponibles conjointement

Certaines fonctions ne peuvent pas être utilisées conjointement avec d'autres réglages du menu (74).

## Fonctions pouvant être réglées à l'aide du sélecteur multidirectionnel

Les réglages par défaut en mode Scène sont décrits ci-dessous.

	Mode de flash <sup>1</sup> (📖52)	Retardateur (📖55)	Mode de mise au point (📖58)	Correction d'exposition (📖60)
 (📖33)	🔒 <sup>2</sup>	OFF	▲ <sup>2</sup>	0.0
 (📖34)	⚡AUTO <sup>3</sup>	OFF	AF <sup>2</sup>	0.0
 (📖34)	👁️	OFF <sup>4</sup>	AF <sup>2</sup>	0.0
 (📖35)	🔒 <sup>2</sup>	OFF	▲ <sup>2</sup>	0.0
 (📖35)	🔒 <sup>2</sup>	OFF <sup>2</sup>	AF <sup>5</sup>	0.0
 (📖36)	👁️ <sup>6</sup>	OFF <sup>4</sup>	AF <sup>2</sup>	0.0
 (📖36)	👁️ <sup>7</sup>	OFF	AF <sup>2</sup>	0.0
 (📖36)	⚡AUTO	OFF	AF <sup>8</sup>	0.0
 (📖36)	⚡AUTO	OFF	AF <sup>8</sup>	0.0
 (📖36)	🔒 <sup>2</sup>	OFF	▲ <sup>2</sup>	0.0
 (📖36)	🔒 <sup>2</sup>	OFF	▲ <sup>2</sup>	0.0
 (📖37)	🔒 <sup>9</sup>	OFF	🌸 <sup>2</sup>	0.0
 (📖38)	🔒 <sup>2</sup>	OFF	🌸 <sup>2</sup>	0.0
 (📖38)	🔒 <sup>2</sup>	OFF	AF <sup>8</sup>	0.0
 (📖38)	🔒 <sup>2</sup>	OFF <sup>2</sup>	▲ <sup>2</sup>	0.0 <sup>2</sup>
 (📖38)	🔒 <sup>2</sup>	OFF	AF <sup>8</sup>	0.0
 (📖39)	⚡🔒 <sup>10</sup>	OFF	AF <sup>2</sup>	0.0
 (📖40)	🔒 <sup>11</sup>	OFF <sup>11</sup>	AF <sup>12</sup>	0.0
 (📖41)	🔒 <sup>2</sup>	📧 <sup>13</sup>	AF <sup>8</sup>	0.0
 (📖42)	🔒 <sup>14</sup>	OFF	AF	0.0
<b>3D</b> (📖43)	🔒 <sup>2</sup>	OFF <sup>2</sup>	AF <sup>8</sup>	0.0

<sup>1</sup> Lorsque le flash est fermé, vous ne pouvez pas définir un mode de flash.

<sup>2</sup> Vous ne pouvez pas modifier ce réglage.

<sup>3</sup> Vous ne pouvez pas modifier ce réglage. L'appareil photo choisit automatiquement le mode de flash approprié pour la scène qu'il a sélectionnée.

<sup>4</sup> Vous pouvez aussi sélectionner Détecteur de sourire.

<sup>5</sup> Vous pouvez sélectionner **AF** (autofocus) ou **MF** (mise au point manuelle).

<sup>6</sup> Vous ne pouvez pas modifier ce réglage. Le paramètre du mode de flash est fixé sur le dosage flash/ambiance avec synchro lente et atténuation des yeux rouges.

<sup>7</sup> Peut basculer en synchronisation lente avec mode de flash atténuation des yeux rouges.



<sup>8</sup> Vous pouvez sélectionner **AF** (autofocus) ou 🌸 (macro).

<sup>9</sup> Le flash ne se déclenche pas lorsque vous utilisez l'option **Réduc. bruit par rafale**.

<sup>10</sup> Le flash est fixé sur ⚡ (dosage flash/ambiance) lorsque l'option **HDR** est réglée sur **Désactivé**, et il ne se déclenche pas lorsque l'option **HDR** est définie sur un autre réglage que **Désactivé**.

<sup>11</sup> Vous ne pouvez pas modifier ce réglage en mode **Panoramique simplifié**.



- <sup>12</sup> Vous ne pouvez pas modifier ce réglage en mode **Panoramique simplifié**. Vous pouvez sélectionner **AF** (autofocus),  (macro) ou  (infini) en mode **Panoramique assisté**.
- <sup>13</sup> Vous pouvez activer ou désactiver l'option Déclenchement auto (41). Le retardateur n'est pas disponible.
- <sup>14</sup> Le flash ne se déclenche pas lorsque vous utilisez la fonction **Mono. sensibilité élevée** ou **Silhouette**.

## Fonctions pouvant être réglées à l'aide de la commande MENU (Menu) (Mode de prise de vue)

Vous pouvez sélectionner le menu Prise de vue en appuyant sur la commande **MENU** en mode de prise de vue.

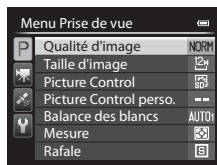
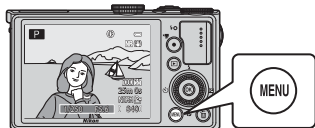

Les fonctions disponibles diffèrent selon le mode de prise de vue.

Fonction		P, S, A, M, U	SCENE <sup>1</sup> ,
Qualité d'image (📖69)	✓	✓	✓
Taille d'image (📖71)	✓	✓	✓
Picture Control (📖65)	-	✓	-
Picture Control perso. (📖65)	-	✓	-
Balance des blancs (📖65)	-	✓	-
Mesure (📖65)	-	✓	-
Rafale (📖65)	-	✓	-
Sensibilité (📖66)	-	✓	-
Bracketing de l'exposition (📖66)	-	✓	-
Mode de zones AF (📖66)	-	✓	-
Mode autofocus (📖66)	-	✓	-
Intensité de l'éclair (📖66)	-	✓	-
Filtre antibruit (📖66)	-	✓	-
Filtre ND intégré (📖66)	-	✓	-
D-Lighting actif (📖66)	-	✓	-
Enreg. régl. utilisateur (📖66)	-	✓	-
Réinit. régl. utilisateur (📖66)	-	✓	-
Sélection focales fixes (📖67)	-	✓	-
Position de zoom initiale (📖67)	-	✓ <sup>2</sup>	-

<sup>1</sup> Lorsque le sélecteur de mode est positionné sur **SCENE**, le type de scène peut être sélectionné. D'autres réglages peuvent être sélectionnés dans certains modes Scène. Reportez-vous à « Caractéristiques de chaque scène » (📖33) pour plus d'informations.

<sup>2</sup> Cette fonction ne peut pas être définie lorsque le mode **U** est sélectionné.











### Fonctions non disponibles conjointement













Certaines fonctions ne peuvent pas être utilisées conjointement avec d'autres réglages du menu (📖74).

### Pour en savoir plus

Reportez-vous à « Fonctions du menu de base » (📖6) pour plus d'informations.

## Options disponibles dans le menu Prise de vue

Option	Description	
Qualité d'image <sup>1</sup>	Permet de définir la qualité d'image (taux de compression) à enregistrer (  69). Le réglage par défaut de la qualité d'image est <b>Normal</b> .	69
Taille d'image <sup>1</sup>	Permet de définir la taille d'image à enregistrer (  71). Le réglage par défaut est  <b>4000x3000</b> .	71
Picture Control <sup>1</sup> (Picture Control du COOLPIX)	Changez les paramètres d'enregistrement des images selon la scène de prise de vue ou vos préférences. Le réglage par défaut est <b>Standard</b> .	 27
Picture Control perso. (Picture Control perso. du COOLPIX)	Permet de stocker les réglages personnalisés dans la fonction Picture Control du COOLPIX, qui peut définir des options d'édition des photos pour l'enregistrement des images selon la scène de prise de vue ou vos préférences.	 31
Balance des blancs <sup>1</sup>	Réglez les couleurs de l'image de façon à les faire apparaître telles qu'elles sont perçues par l'œil. Même si vous pouvez utiliser <b>Automatique (normale)</b> (réglage par défaut) avec la plupart des éclairages, vous pouvez appliquer le réglage de balance des blancs en fonction des conditions météorologiques ou de la source de lumière et obtenir de meilleurs résultats si les résultats du réglage par défaut ne sont pas satisfaisants. <ul style="list-style-type: none"> <li>La valeur prédéfinie pour le pré-réglage manuel s'applique aux modes de prise de vue <b>P, S, A, M</b> et <b>U</b>.</li> </ul>	 32
Mesure <sup>1</sup>	Permet de sélectionner la méthode utilisée par l'appareil photo pour mesurer la luminosité du sujet. L'appareil photo règle l'exposition, qui est une combinaison de la vitesse d'obturation et de la valeur d'ouverture, basée sur la mesure de la luminosité. Le réglage par défaut est <b>Matricielle</b> .	 36
Rafale <sup>1</sup>	Définissez le mode utilisé pour prendre une série de photos. <ul style="list-style-type: none"> <li>Le réglage par défaut est <b>Vue par vue</b> (c'est-à-dire qu'une seule photo est prise à la fois).</li> <li>Lorsque <b>Rafale H</b>, <b>Rafale L</b>, <b>Mémoire prédéclench.</b> ou <b>BSS</b> (38) est défini, les photos sont prises en continu tant que vous appuyez sur le déclencheur jusqu'en fin de course.</li> <li>Si <b>Rafale H : 120 vps</b>, <b>Rafale H : 60 vps</b>, ou <b>Planche 16 vues</b> est défini, le nombre de photos spécifié est pris en continu tant que vous appuyez sur le déclencheur jusqu'en fin de course.</li> <li>En mode <b>Intervallomètre</b>, les photos sont prises en continu à l'intervalle défini de <b>30 s</b>, <b>1 min</b>, <b>5 min</b>, ou <b>10 min</b> lorsque vous appuyez sur le déclencheur jusqu'en fin de course une fois.</li> </ul>	 37

Option	Description	
Sensibilité <sup>1</sup>	<p>Une sensibilité supérieure vous permet de prendre des photos de sujets plus sombres. De plus, même avec des sujets de même luminosité, vous pouvez prendre des photos à des vitesses d'obturation plus rapides, et vous pouvez réduire l'effet de flou dû au bougé d'appareil et au mouvement du sujet. Lorsque la Sensibilité est réglée sur <b>Automatique</b> (réglage par défaut), l'appareil photo règle la sensibilité automatiquement.</p> <ul style="list-style-type: none"> <li>En mode <b>M</b> (Manuel), la sensibilité est réglée sur 80 ISO si <b>Automatique</b> ou <b>Plage fixe auto</b> est sélectionné.</li> </ul>	 41
Bracketing de l'exposition	Vous pouvez modifier automatiquement l'exposition (luminosité) lors d'une prise de vue en rafale. Le réglage par défaut est <b>Désactivé</b> .	 42
Mode de zones AF <sup>1</sup>	Définissez comment l'appareil photo détermine la zone de mise au point à l'aide de l'autofocus sur <b>Priorité visage</b> (  80), <b>Automatique</b> , <b>Manuel</b> , <b>Zone centrale (normale)</b> , <b>Zone centrale (large)</b> , <b>Suivi du sujet</b> ou <b>AF sur le sujet principal</b> (  79).	 43
Mode autofocus	Lorsque <b>AF ponctuel</b> (réglage par défaut) est sélectionné, l'appareil photo effectue la mise au point uniquement quand le déclencheur est enfoncé à mi-course. Lorsque <b>AF permanent</b> est sélectionné, l'appareil photo effectue la mise au point même si le déclencheur n'est pas enfoncé à mi-course. Le bruit inhérent à la mise au point peut être audible.	 47
Intensité de l'éclair	Permet de régler la puissance du flash. Utilisez cette option lorsque le flash est trop puissant ou trop faible. Le réglage par défaut est <b>0.0</b> .	 48
Filtre antibruit	Permet de définir l'ampleur de la fonction de réduction du bruit appliquée généralement après l'enregistrement de la photo. Le réglage par défaut est <b>Normal</b> .	 48
Filtre ND intégré <sup>1</sup>	Sélectionnez <b>Activé</b> , <b>Automatique</b> ou <b>Désactivé</b> (réglage par défaut) pour le filtre ND intégré. Réglez cette option sur <b>Activé</b> lorsqu'une surexposition résulte d'un sujet trop clair par exemple, afin de réduire la quantité de lumière qui pénètre dans l'appareil photo.	 49
D-Lighting actif	Permet d'empêcher la perte de contraste dans les hautes lumières et les zones d'ombre lors de la prise de vue. Le réglage par défaut est <b>Désactivé</b> .	 50
Enreg. régl. utilisateur	Les réglages actuels sont enregistrés dans le sélecteur de mode <b>U</b> (  49).	49
Réinit. régl. utilisateur	Les réglages enregistrés dans le sélecteur de mode <b>U</b> sont réinitialisés.	50

Option	Description	
Sélection focales fixes	<p>Lorsque la commande de zoom est actionnée et qu'elle est réglée sur <b>Activé</b>, l'appareil photo change la focale par incréments (équivalent au format 24x36 mm de l'angle de champ) de l'objectif zoom définie à l'avance. Le réglage par défaut est <b>Désactivé</b>.</p> <ul style="list-style-type: none"> <li>Sélectionnez <b>Activé</b> et appuyez sur  pour afficher l'écran de sélection de la focale. Appuyez sur  pour basculer entre le réglage Activé []/Désactivé et appuyez sur la commande  du sélecteur multidirectionnel pour appliquer la sélection.</li> </ul>	 51
Position de zoom initiale <sup>2</sup>	Lorsque l'appareil photo est mis en marche, la position du zoom change pour la focale (équivalent au format 24x36 mm de l'angle de champ) de l'objectif zoom définie à l'avance. Le réglage par défaut est <b>24 mm</b> .	 51

<sup>1</sup> Si cette fonction est attribuée à la commande **Fn** (fonction) à l'aide de **Commande Fn**, son menu de réglage peut aussi être affiché à l'écran en appuyant sur la commande **Fn** (fonction) pendant la prise de vue.

Reportez-vous à 68 pour plus d'informations sur l'utilisation de la commande **Fn** (fonction).

<sup>2</sup> Cette fonction ne peut pas être définie lorsque le mode **U** est sélectionné.

## Fonctions pouvant être réglées à l'aide de la commande Fn (Fonction)

Les fonctions suivantes peuvent aussi être définies en appuyant sur la commande **Fn** (fonction) au lieu d'afficher le menu correspondant en appuyant sur **MENU**.

- Cette fonction ne peut pas être utilisée lorsque le mode de prise de vue est **P, S, A, M** ou **U**.

Qualité d'image (📖69)	Rafale (📖65)
Taille d'image (📖71)	Sensibilité (📖66)
Picture Control (📖65)	Mode de zones AF (📖66)
Balance des blancs (📖65)	Filtre ND intégré (📖66)
Mesure (📖65)	Réduction vibration (📖104)

### 1 Appuyez sur la commande **Fn** (fonction) lorsque l'écran de prise de vue apparaît.

- Le menu de la fonction **Fn Commande Fn** et les dernières options de réglage de la fonction (le réglage par défaut est **Rafale**) attribuées à la commande **Fn** (fonction) s'affichent.

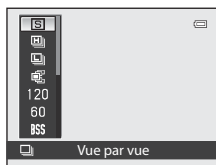

### 2 Utilisez le sélecteur multidirectionnel pour sélectionner la rubrique de menu.

- Pour attribuer une autre fonction, sélectionnez le menu de la fonction **Fn Commande Fn** puis appuyez sur **OK**. Sélectionnez ensuite la fonction souhaitée dans le menu qui apparaît.



Appliquer la sélection

### 3 Une fois que vous avez terminé d'attribuer la fonction, appuyez sur la commande **OK** ou **Fn** (fonction).

- L'appareil photo revient à l'écran de prise de vue.

## Modification de la Qualité d'image et de la Taille d'image

Vous pouvez sélectionner la qualité d'image (taux de compression) et la taille d'image pour l'enregistrement.

### Qualité d'image

Avec un réglage de qualité d'image supérieur, vous obtenez un niveau de détail de l'image supérieur mais le nombre d'images que vous pouvez enregistrer (📖73) est réduit car la taille du fichier devient supérieure aussi.

Affichez l'écran de prise de vue → commande MENU (📖6) → menu Prise de vue → Qualité d'image

Option		Description
<b>FINE</b>	Fine	Qualité d'image plus fine par rapport à <b>Normal</b> . Taux de compression d'environ 1:4
<b>NORM</b>	Normal (réglage par défaut)	Qualité d'image normale, adaptée à la plupart des applications. Taux de compression d'environ 1:8
<b>NRW+FINE</b>	RAW (NRW) + Fine <sup>1,2</sup>	Deux images sont enregistrées simultanément : une image RAW (NRW) et une image JPEG de qualité supérieure.
<b>NRW+NORM</b>	RAW (NRW) + Normal <sup>1,2</sup>	Deux images sont enregistrées simultanément : une image RAW (NRW) et une image JPEG de qualité normale.
<b>NRW</b>	RAW (NRW) <sup>1,2</sup>	Les données brutes en provenance du capteur d'image sont enregistrées. Créez des fichiers image au format JPEG après la prise de vue à l'aide de la fonction <b>Traitement RAW (NRW)</b> du menu Visualisation (📖84). • Lorsque <b>RAW (NRW)</b> est sélectionné, <b>Taille d'image</b> est réinitialisé sur 📏 <b>4000x3000</b> . Format de fichier : RAW (NRW, format spécifique à Nikon)

<sup>1</sup> Les images RAW (NRW) ne peuvent pas être sélectionnées en mode Scène.

<sup>2</sup> Vous ne pouvez enregistrer aucune image dans la mémoire interne car le fichier est trop volumineux.

### Images RAW (NRW) du COOLPIX P330

- L'extension de fichier des photos prises est « .NRW ».
- Les images RAW (NRW) ne peuvent pas être imprimées. La création d'images JPEG avec **Traitement RAW (NRW)** (📖85) permet d'imprimer les images sur des imprimantes compatibles PictBridge ou dans des services d'impression numérique.
- Il est impossible d'effectuer une édition autre que le Traitement RAW (NRW) sur des images dans le format RAW (NRW). Pour modifier ces images, créez tout d'abord des images JPEG à l'aide de la fonction de **Traitement RAW (NRW)**, puis modifiez les images JPEG.
- ViewNX 2 doit être installé sur l'ordinateur pour permettre l'affichage des images RAW (NRW). Capture NX 2 est également compatible avec les images RAW (NRW).
- Installez ViewNX 2 sur un ordinateur à partir du CD-ROM de ViewNX 2 fourni (reportez-vous à « Utilisation de ViewNX 2 » (📖88)).  
Pour plus d'informations sur l'utilisation de ViewNX 2, reportez-vous aux instructions affichées à l'écran et au système d'aide de ViewNX 2.

### Réglage Qualité d'image

- Le réglage Qualité d'image s'affiche sur le moniteur sous la forme d'une icône lors de la prise de vue et de la visualisation (📖8 à 10).
- La qualité d'image peut être modifiée en sélectionnant **Qualité d'image** et en tournant la molette de commande lorsque les menus sont affichés.
- Ce réglage s'applique également aux autres modes de prise de vue (à l'exception des modes de prise de vue **U** et **Panoramique simplifié** et **Photo 3D** en mode Scène).
- Les images RAW (NRW) ne peuvent pas être enregistrées en mode Scène.

Lorsque vous modifiez le mode et passez en mode Scène à partir d'autres modes de prise de vue, la qualité d'image change selon la situation comme suit :

- Lorsque l'option **RAW (NRW)** est définie, la qualité d'image devient **Fine**.
- Lorsque l'option **RAW (NRW) + Fine** ou **RAW (NRW) + Normal** est définie, la qualité d'image devient **Fine** ou **Normal**, respectivement.
- Le zoom numérique ne peut pas être utilisé lorsque la **Qualité d'image** est définie sur **RAW (NRW)**, **RAW (NRW) + Fine** ou **RAW (NRW) + Normal**.
- Certaines fonctions ne peuvent pas être utilisées avec d'autres réglages du menu. Reportez-vous à « Fonctions non disponibles conjointement » (📖74) pour plus d'informations.

### Enregistrement simultané d'images RAW (NRW) et JPEG

- L'image NRW (RAW) et l'image JPEG enregistrées simultanément ont le même numéro de fichier mais leurs propres extensions de fichier, « .NRW » et « .JPG » (🔍95).
- Lors de la visualisation sur l'appareil photo, seule l'image JPEG s'affiche.
- Notez que lorsque l'image JPEG est supprimée à l'aide de la commande 🗑️, l'image RAW (NRW) enregistrée simultanément est supprimée également.

### Pour en savoir plus

- Reportez-vous à « Nombre de vues restantes » (📖73) pour plus d'informations.
- Reportez-vous à « Noms des fichiers et des dossiers » (🔍95) pour plus d'informations.











## Taille d'image

Vous pouvez définir la taille (nombre de pixels) des images enregistrées.

Plus l'image est grande, plus grande sera la taille à laquelle elle pourra être imprimée ou affichée sans présenter de grain, ce qui réduit le nombre de photos pouvant être enregistrées (📖73).

Affichez l'écran de prise de vue → commande **MENU** (📖6) → menu Prise de vue → Taille d'image

Option <sup>1</sup>	Format de l'image (horizontal: vertical)	Format d'impression <sup>2</sup> (cm) (environ)
 4000×3000 (réglage par défaut)	4:3	34 × 25
 3264×2448	4:3	28 × 21
 2272×1704	4:3	19 × 14
 1600×1200	4:3	13 × 10
 640×480	4:3	5 × 4
 3968×2232	16:9	33 × 19
 1920×1080	16:9	16 × 9
 3984×2656	3:2	34 × 22
 3000×3000	1:1	25 × 25

<sup>1</sup> Le nombre total de pixels capturés et le nombre de pixels capturés horizontalement et verticalement.  
Exemple :  **4000×3000** = Environ 12 mégapixels, 4000 × 3000 pixels

<sup>2</sup> Format d'impression avec une résolution de 300 ppp.

Les formats d'impression sont calculés en divisant le nombre de pixels par la résolution de l'imprimante (ppp), puis en multipliant le chiffre obtenu par 2,54 cm. Toutefois, même pour un réglage identique de la taille d'image, les images imprimées à des résolutions plus élevées seront imprimées dans une taille inférieure à celle indiquée ; celles imprimées à des résolutions plus faibles seront imprimées dans une taille supérieure à celle indiquée.

Le format d'impression des images RAW (NRW) varie selon la taille des images RAW (NRW) traitées (📖85).

### Réglage de la taille d'image









- Le réglage de la taille d'image s'affiche sur le moniteur sous la forme d'une icône lors de la prise de vue et de la visualisation (☞ 8 à 10).
- La qualité d'image peut être modifiée en sélectionnant **Taille d'image** et en tournant la molette de commande lorsque les menus sont affichés.
- Ce réglage s'applique également aux autres modes de prise de vue (à l'exception des modes de prise de vue **U** et **Panoramique simplifié** et **Photo 3D** en mode Scène).
- Vous pouvez choisir la taille des images JPEG lorsque vous les créez à partir d'images RAW (NRW) à l'aide de la fonction **Traitement RAW (NRW)** (☞ 85) (jusqu'à 4000 × 3000 pixels maximum).
- Lorsque vous sélectionnez **RAW (NRW) + Fine** ou **RAW (NRW) + Normal**, vous pouvez régler la **Taille d'image** de l'image JPEG. Notez, cependant, que vous ne pouvez pas sélectionner  **3968×2232**,  **1920×1080**,  **3984×2656** ou  **3000×3000**.
- Certaines fonctions ne peuvent pas être utilisées avec d'autres réglages du menu. Reportez-vous à « Fonctions non disponibles conjointement » (☞ 74) pour plus d'informations.

## Nombre de vues restantes

Le tableau suivant indique le nombre approximatif de photos pouvant être stockées sur une carte mémoire de 4 Go.

En raison de la compression JPEG, il existe une différence importante entre le nombre de photos pouvant être réellement enregistrées selon la composition de l'image, même lorsque les cartes mémoire ont la même capacité et que les réglages de qualité et de taille d'image sont identiques.

De plus, le nombre de photos qui peuvent être enregistrées peut différer en fonction de la marque de la carte mémoire.

Taille d'image	Qualité d'image	Nombre de vues restantes (4 Go)
 4000×3000	Fine	620
	Normal	1110
	RAW (NRW)	140
 3264×2448	Fine	930
	Normal	1650
 2272×1704	Fine	1880
	Normal	3350
 1600×1200	Fine	3650
	Normal	6350
 640×480	Fine	20 100
	Normal	30 100
 3968×2232	Fine	840
	Normal	1500
 1920×1080	Fine	3440
	Normal	6030
 3984×2656	Fine	710
	Normal	1270
 3000×3000	Fine	830
	Normal	1470

- Si le nombre de vues restantes est supérieur ou égal à 10 000, alors le nombre de vues restantes affiché est « 9999 ».
- Après avoir retiré la carte mémoire, vérifiez l'indicateur affichant le nombre de vues qui peuvent être enregistrées dans la mémoire interne (environ 15 Mo) à l'écran pendant la prise de vue. Vous ne pouvez enregistrer aucune image dans la mémoire interne lorsque l'option **Qualité d'image** est définie sur **RAW (NRW)**, **RAW (NRW) + Fine** ou **RAW (NRW) + Normal**, car le fichier est trop volumineux.

### Impression d'images de taille 1:1

Configurez l'imprimante sur « marge » lors de l'impression d'images de taille 1:1.

Certaines imprimantes ne permettent pas l'impression d'images au format 1:1.

Reportez-vous au manuel de l'imprimante ou contactez un revendeur agréé pour obtenir de plus amples détails.

## Fonctions non disponibles conjointement

Certaines fonctions ne peuvent pas être utilisées avec d'autres réglages du menu.

Fonction restreinte	Réglage	Description
Mode de flash	Mode de mise au point (📖58)	Lorsque l'option ▲ (infini) est sélectionnée, le flash n'est pas disponible.
	Rafale (📖65)	Lorsque l'option <b>Rafale H</b> , <b>Rafale L</b> , <b>Mémoire prédéclench.</b> , <b>Rafale H : 120 vps</b> , <b>Rafale H : 60 vps</b> , <b>BSS</b> ou <b>Planche 16 vues</b> est sélectionnée, le flash n'est pas disponible.
	Bracketing de l'exposition (📖66)	Le flash n'est pas disponible.
Retardateur/ Détecteur de sourire	Mode de zones AF (📖66)	Lorsque l'option <b>Suivi du sujet</b> est sélectionnée, le retardateur/détecteur de sourire n'est pas disponible.
Mode de mise au point	Détecteur de sourire(📖56)	Lorsque le détecteur de sourire est sélectionné, le mode de mise au point est réinitialisé sur <b>AF</b> (autofocus).
	Mode de zones AF (📖66)	Lorsque l'option <b>Suivi du sujet</b> est sélectionnée, <b>MF</b> (mise au point manuelle) n'est pas disponible.
Qualité d'image	Rafale (📖65)	<ul style="list-style-type: none"> <li>Lorsque l'option <b>Mémoire prédéclench.</b> ou <b>Planche 16 vues</b> est sélectionnée, la <b>Qualité d'image</b> est fixée sur <b>Normal</b>.</li> <li>Lorsque l'option <b>Rafale H : 120 vps</b> ou <b>Rafale H : 60 vps</b> est sélectionnée, <b>RAW (NRW)</b>, <b>RAW (NRW) + Fine</b> et <b>RAW (NRW) + Normal</b> ne sont pas disponibles.</li> </ul>
Taille d'image	Qualité d'image (📖69)	<ul style="list-style-type: none"> <li>Lorsque la <b>Qualité d'image</b> est définie sur <b>RAW (NRW)</b>, <b>Taille d'image</b> est fixée sur <b>2M 4000x3000</b>.</li> <li>Lorsque la qualité d'image est définie sur <b>RAW (NRW) + Fine</b> ou <b>RAW (NRW) + Normal</b>, la <b>Taille d'image</b> de l'image JPEG peut être réglée. Notez cependant que vous ne pouvez pas sélectionner <b>16:9 3968x2232</b>, <b>16:9 1920x1080</b>, <b>16:9 3984x2656</b> ni <b>1:1 3000x3000</b>.</li> </ul>
	Rafale (📖65)	<ul style="list-style-type: none"> <li>Lorsque <b>Mémoire prédéclench.</b> est sélectionné, <b>Taille d'image</b> est fixé sur <b>2M</b> (2048 x 1536 pixels).</li> <li>Lorsque l'option <b>Rafale H : 120 vps</b> ou <b>Rafale H : 60 vps</b> est sélectionnée, l'option <b>Taille d'image</b> est fixée sur <b>1M</b> (1280 x 960 pixels).</li> <li>Lorsque <b>Planche 16 vues</b> est sélectionné, <b>Taille d'image</b> est fixé sur <b>5M</b> (2560 x 1920 pixels).</li> </ul>

Fonction restreinte	Réglage	Description
Sensibilité	Rafale (📖65)	Lorsque l'option <b>Mémoire prédéclench.</b> , <b>Rafale H : 120 vps</b> , <b>Rafale H : 60 vps</b> ou <b>Planche 16 vues</b> est sélectionnée, l'option <b>Sensibilité</b> est fixée sur <b>Automatique</b> .
	D-Lighting actif (📖66)	<ul style="list-style-type: none"> <li>Lorsque le réglage <b>Sensibilité</b> est défini sur <b>Automatique</b> et que <b>D-Lighting actif</b> est réglé sur un mode autre que <b>Désactivé</b>, la sensibilité maximale est définie sur 800 ISO.</li> <li>Lorsque l'option <b>D-Lighting actif</b> est définie sur un autre mode que <b>Désactivé</b>, <b>1600</b>, <b>3200</b>, <b>Hi 1</b> et <b>Hi 2</b> dans <b>Sensibilité</b> ne sont pas disponibles.</li> </ul>
Balance des blancs	Picture Control (📖65)	Lorsque <b>Monochrome</b> est sélectionné pour la prise de vue, <b>Balance des blancs</b> est fixé sur <b>Automatique (normale)</b> .
Picture Control	D-Lighting actif (📖66)	Vous ne pouvez pas régler l'option <b>Contraste</b> manuellement lorsque l'option <b>D-Lighting actif</b> est définie sur un autre mode que <b>Désactivé</b> .
Mesure	D-Lighting actif (📖66)	L'option <b>Mesure</b> est réinitialisée sur <b>Matricielle</b> lorsque <b>D-Lighting actif</b> est défini sur tout mode autre que <b>Désactivé</b> .
Rafale/ Bracketing de l'exposition	Rafale (📖65)/ Bracketing de l'exposition (📖66)	Les options Rafale et <b>Bracketing de l'exposition</b> ne sont pas disponibles simultanément. L'option <b>Bracketing de l'exposition</b> est réinitialisée sur <b>Désactivé</b> lorsque <b>Rafale</b> est défini sur tout mode autre que <b>Vue par vue</b> . L'option <b>Rafale</b> est réinitialisée sur <b>Vue par vue</b> lorsque <b>Bracketing de l'exposition</b> est défini sur tout mode autre que <b>Désactivé</b> .
	Retardateur (📖55)	Les options <b>Rafale H</b> , <b>Rafale L</b> , <b>Mémoire prédéclench.</b> ou <b>BSS</b> et le retardateur ne sont pas disponibles simultanément. Lorsque le retardateur est défini, une seule photo est prise.
	Détecteur de sourire (📖56)	Lorsque l'appareil photo détecte des visages souriants et que vous appuyez sur le déclencheur, une seule photo est prise. Lorsque l'option <b>Mémoire prédéclench.</b> est sélectionnée, la prise de vue en continu fonctionne en mode <b>Vue par vue</b> . Si l'intervallomètre est défini, la prise de vue se termine automatiquement après la prise d'une photo.
	Qualité d'image (📖69)	Lorsque l'option <b>RAW (NRW)</b> , <b>RAW (NRW) + Fine</b> ou <b>RAW (NRW) + Normal</b> est sélectionnée, <b>Rafale H : 120 vps</b> , <b>Rafale H : 60 vps</b> , <b>BSS</b> et <b>Planche 16 vues</b> ne sont pas disponibles.
	Picture Control (📖65)	<b>Bracketing de l'exposition</b> ne peut pas être utilisé lorsque le réglage <b>Monochrome</b> est sélectionné.

## Fonctions non disponibles conjointement

Fonction restreinte	Réglage	Description
Mode de zones AF	Détecteur de sourire (📖56)	L'appareil photo prend une photo en utilisant la détection des visages, indépendamment de l'option <b>Mode de zones AF</b> appliquée.
	Mode de mise au point (📖58)	<ul style="list-style-type: none"> <li>Lorsqu'un réglage autre que <b>Suivi du sujet</b> est sélectionné et que l'option ▲ (Infini) est sélectionnée comme mode de mise au point pour la prise de vue, l'appareil photo effectue la mise au point sur l'infini indépendamment du Mode de zones AF appliqué.</li> <li>Lorsque le mode <b>MF</b> (mise au point manuelle) est défini, le mode de zones AF ne peut pas être défini.</li> </ul>
	Picture Control (📖65)	Lorsque l'option <b>AF sur le sujet principal</b> est sélectionnée et que le réglage <b>Picture Control</b> est défini sur <b>Monochrome</b> , l'appareil photo effectue la mise au point sur un visage ou sélectionne les zones de mise au point contenant le sujet le plus proche de l'appareil photo sur les 9 zones de mise au point.
	Balance des blancs (📖65)	Lorsque l'option <b>AF sur le sujet principal</b> est sélectionnée et que le réglage <b>Balance des blancs</b> est défini sur <b>Pré-réglage manuel, Incandescent, Fluorescent FL1, Fluorescent FL2, Fluorescent FL3</b> ou <b>Choisir temp. couleur</b> , ou qu'un réglage fin de la balance des blancs a été effectué, l'appareil photo effectue la mise au point sur un visage ou sélectionne les zones de mise au point contenant le sujet le plus proche de l'appareil photo sur les 9 zones de mise au point.
Mode autofocus	Détecteur de sourire (📖56)	L'option du mode autofocus ne peut pas être modifiée lorsque le détecteur de sourire est sélectionné.
	Mode de mise au point (📖58)	Lorsque le mode mise au point est défini sur ▲ (infini), le Mode autofocus fonctionne avec le réglage <b>AF ponctuel</b> .
	Mode de zones AF (📖66)	Lorsque vous sélectionnez l'option <b>Priorité visage</b> , le mode autofocus fonctionne avec le réglage <b>AF ponctuel</b> .
D-Lighting actif	Sensibilité (📖66)	Lorsque l'option <b>Sensibilité</b> est définie sur <b>1600, 3200, Hi 1</b> ou <b>Hi 2</b> , <b>D-Lighting actif</b> n'est pas disponible.
Imprimer la date	Qualité d'image (📖69)	Lorsque l'option <b>RAW (NRW)</b> , <b>RAW (NRW) + Fine</b> ou <b>RAW (NRW) + Normal</b> est sélectionnée, la fonction Imprimer la date n'est pas disponible.
	Rafale (📖65)	Lorsque l'option <b>Mémoire prédéclench.</b> , <b>Rafale H : 120 vps</b> ou <b>Rafale H : 60 vps</b> est sélectionnée, l'option Imprimer la date n'est pas disponible.
Réglages du son	Rafale (📖65)	Le son du déclencheur est désactivé lorsque <b>Rafale H</b> , <b>Rafale L</b> , <b>Mémoire prédéclench.</b> , <b>Rafale H : 120 vps</b> , <b>Rafale H : 60 vps</b> , <b>BSS</b> ou <b>Planche 16 vues</b> est sélectionné.
	Bracketing de l'exposition (📖66)	Le son du déclencheur est désactivé.

Fonction restreinte	Réglage	Description
Délect. yeux fermés	Détecteur de sourire (📖56)/ Rafale (📖65)/ Bracketing de l'exposition (📖66)	La détection des yeux fermés n'est pas active lors de l'utilisation du détecteur de sourire, lorsque <b>Rafale</b> est défini sur un réglage autre que <b>Vue par vue</b> ou que l'option Bracketing de l'exposition est définie.
Zoom numérique	Détecteur de sourire (📖56)	Le zoom numérique ne peut pas être utilisé lorsque le détecteur de sourire est sélectionné.
	Mode de mise au point (📖58)	Le zoom numérique ne peut pas être utilisé lorsque l'option <b>MF</b> (mise au point manuelle) est sélectionnée.
	Qualité d'image (📖69)	Vous ne pouvez pas utiliser le zoom numérique lorsque l'option <b>RAW (NRW)</b> , <b>RAW (NRW) + Fine</b> ou <b>RAW (NRW) + Normal</b> est sélectionnée.
	Rafale (📖65)	Le zoom numérique ne peut pas être utilisé lorsque <b>Planche 16 vues</b> est sélectionné.
	Mode de zones AF (📖66)	Le zoom numérique ne peut pas être utilisé lorsque <b>Suivi du sujet</b> est sélectionné.
	Sélection focales fixes (📖67)	Le zoom numérique ne peut pas être utilisé lorsque le réglage <b>Sélection focales fixes</b> est défini sur <b>Activé</b> .

### ✓ Remarques concernant le Zoom numérique

- Il est impossible d'utiliser le zoom numérique lors de la prise de vue avec certains modes.
- Lorsque le zoom numérique est activé, les options que vous pouvez sélectionner pour le mode de zones AF ou le mode de mesure sont limitées (👁️77).

## Plage de contrôle de la vitesse d'obturation (Modes P, S, A, M)

La plage de contrôle de la vitesse d'obturation varie en fonction du réglage de la sensibilité. De plus, la plage de contrôle change en fonction des réglages de prise de vue en continu suivants.

Réglage		Plage de contrôle
Sensibilité (📖66) <sup>1</sup>	Automatique <sup>2</sup> , Plage fixe auto <sup>2</sup>	1/2000 à 1 s (mode <b>P, S, A</b> ) 1/2000 à 60 s (mode <b>M</b> )
	80, 100 ISO	1/2000 à 15 s (mode <b>P, S, A</b> ) 1/2000 à 60 s (mode <b>M</b> )
	200 ISO	1/2000 à 8 s (mode <b>P, S, A</b> ) 1/2000 à 60 s (mode <b>M</b> )
	400 ISO	1/2000 à 4 s (mode <b>P, S, A</b> ) 1/2000 à 60 s (mode <b>M</b> )
	800 ISO	1/2000 à 2 s (mode <b>P, S, A</b> ) 1/2000 à 30 s (mode <b>M</b> )
	1600 ISO	1/2000 à 1 s (mode <b>P, S, A</b> ) 1/2000 à 15 s (mode <b>M</b> )
	3200 ISO	1/2000 à 1/2 s (mode <b>P, S, A</b> ) 1/2000 à 8 s (mode <b>M</b> )
	Hi 1	1/2000 à 1/4 s (mode <b>P, S, A</b> ) 1/2000 à 2 s (mode <b>M</b> )
	Hi 2	1/2000 à 1/8 s (mode <b>P, S, A</b> ) 1/2000 à 2 s (mode <b>M</b> )
Rafale (📖65)	Rafale H, Rafale L, BSS	1/2000 à 1/8 s
	Mémoire prédéclench., Planche 16 vues	1/4000 à 1/30 s
	Rafale H : 120 vps	1/4000 à 1/125 s
	Rafale H : 60 vps	1/4000 à 1/60 s
	Intervallomètre	1/2000 à 1 s (jusqu'à 1/2 s lorsque la sensibilité est définie sur 3200 ISO, 1/4 s lorsque la sensibilité est définie sur Hi 1, ou 1/8 s lorsque la sensibilité est définie sur Hi 2 en mode <b>P, S</b> ou <b>A</b> )

<sup>1</sup> Le réglage de la sensibilité est limité en fonction du réglage de prise de vue en continu (📖75).

<sup>2</sup> En mode **M**, la sensibilité est fixée à 80 ISO.



## Mise au point sur des sujets

La zone de mise au point ou la plage de mise au point pour le réglage de la mise au point dépend du mode de prise de vue ainsi que du mode de mise au point (☞ 58).

- En mode **P, S, A, M** ou **U**, la zone de mise au point peut être réglée en sélectionnant **Mode de zones AF** (☞ 66) dans le menu Prise de vue.

### Utilisation de AF sur le sujet principal

Lorsque **Mode de zones AF** en mode **P, S, A, M** ou **U** est défini sur **AF sur le sujet principal**, l'appareil photo règle la mise au point pendant les opérations suivantes si vous appuyez sur le déclencheur à mi-course.

- Lorsque l'appareil photo détecte le sujet principal, il effectue la mise au point sur ce dernier. Lorsque la mise au point est effectuée sur le sujet, les zones de mise au point correspondant à la taille du sujet s'allument en vert (plusieurs zones peuvent s'allumer).

Lorsqu'il détecte un visage humain, l'appareil photo effectue la mise au point en priorité sur ce visage.

- L'appareil photo présente 9 zones de mise au point et s'il ne détecte pas le sujet principal, il sélectionne automatiquement les zones de mise au point contenant le sujet le plus proche. Lorsque la mise au point est effectuée sur le sujet, les zones de mise au point sur lesquelles la mise au point est effectuée apparaissent en vert.

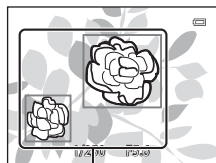

Zone de mise au point



Zone de mise au point

### ✓ Remarques concernant la fonction AF sur le sujet principal

- En fonction des conditions de prise de vue, le sujet que l'appareil photo considère comme étant le sujet principal peut varier.
- Il se peut que l'appareil photo ne détecte pas le sujet principal de façon appropriée dans les situations suivantes :
  - Lorsque le sujet est très sombre ou très lumineux
  - Lorsque le sujet principal ne présente pas assez de couleurs clairement définies
  - Lorsque la photo est cadrée de telle façon que le sujet principal est sur le bord du moniteur
  - Lorsque le sujet principal est composé d'un modèle qui se répète
- Dans les situations suivantes, l'appareil photo effectue la mise au point sur un visage ou sélectionne les zones de mise au point contenant le sujet le plus proche de l'appareil photo sur les 9 zones de mise au point :
  - Lorsque l'option **Picture Control** est définie sur **Monochrome**
  - Lorsque l'option **Balance des blancs** est définie sur **Pré-réglage manuel, Incandescent, Fluorescent FL1, Fluorescent FL2, Fluorescent FL3** ou **Choisir temp. couleur**, ou lorsqu'un réglage fin de la balance des blancs a été effectué

## Utilisation de la détection des visages

Avec les réglages suivants, l'appareil photo utilise la détection des visages pour effectuer automatiquement la mise au point sur des visages humains.

Si plusieurs visages sont détectés, une double bordure apparaît autour du visage sur lequel l'appareil photo effectue la mise au point, et des bordures simples apparaissent autour des autres visages.

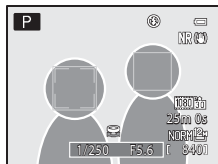

Réglage	Nombre de visages pouvant être détectés	Zone de mise au point (double bordure)
L'option <b>Priorité visage</b> est sélectionnée pour <b>Mode de zones AF</b> (☞66) en mode <b>P, S, A, M</b> ou <b>U</b> . Modes Scène <b>Sélecteur automatique, Portrait, Portrait de nuit, Animaux domestiques*</b> (☞32)	Jusqu'à 12	Le visage le plus proche de l'appareil photo
☑ (Détecteur de sourire) (☞56)	Jusqu'à 3	Le visage le plus proche du centre de la vue

\* Si l'option **Déclenchement auto** est définie sur **OFF** lorsque **Animaux domestiques** est sélectionnée, l'appareil photo détecte les visages humains (☞41).

- Lorsque vous utilisez **Priorité visage**, si vous appuyez sur le déclencheur à mi-course alors qu'aucun visage n'est détecté ou que vous cadrez une photo sans visage, l'appareil photo sélectionne automatiquement les zones de mise au point (jusqu'à 9) contenant le sujet le plus proche de l'appareil photo.
- Lorsque **Sélecteur automatique** est sélectionné, la zone de mise au point change en fonction de la scène sélectionnée par l'appareil photo.
- Si aucun visage n'est détecté lorsque vous appuyez sur le déclencheur à mi-course et que vous utilisez l'option **Portrait** ou **Portrait de nuit**, l'appareil photo effectue la mise au point sur le sujet situé au centre de la vue.
- Lorsque l'option ☑ (détecteur de sourire) est sélectionnée, si vous appuyez sur le déclencheur à mi-course alors qu'aucun visage n'est détecté, l'appareil photo effectue la mise au point sur le sujet situé au centre de la vue.

### ☑ Remarques sur la détection des visages

- La capacité de l'appareil photo à détecter des visages dépend d'une série de facteurs, notamment si le sujet se trouve face à l'appareil photo ou non. En outre, il est possible que l'appareil photo ne puisse pas détecter de visages dans les cas suivants :
  - Lorsque les visages sont en partie masqués par des lunettes de soleil ou d'autres objets.
  - Lorsque les visages occupent une trop petite ou trop grande partie de la vue.
- Lorsqu'il y a plusieurs visages dans la vue, ceux détectés par l'appareil photo et celui sur lequel il effectue la mise au point dépend d'une série de facteurs, notamment l'orientation du sujet.
- Dans certains cas rares, tels que ceux décrits dans le point « Autofocus » (☞81), la mise au point risque de ne pas être effectuée sur le sujet, même si la double bordure devient verte. Si l'appareil photo n'effectue pas la mise au point, essayez d'utiliser « Mémorisation de la mise au point » (☞81).

### 📄 Affichage des photos prises avec la détection des visages

- Lors de la visualisation, l'appareil photo fait pivoter automatiquement les images en fonction de l'orientation des visages détectés au moment de la prise de vue (sauf pour les photos prises en mode **Rafale** (☞65) ou **Bracketing de l'exposition** (☞66)).
- Lorsque vous effectuez un zoom avant sur une image affichée en mode de visualisation plein écran en positionnant la commande de zoom sur **T** (☞), l'image est agrandie au centre du visage détecté lors de la prise de vue (☞82).

## Mémorisation de la mise au point

Utilisez la mémorisation de la mise au point pour effectuer la mise au point sur un sujet décentré lorsque le réglage Zone AF centrale est sélectionné en tant que Mode de zones AF.

- Assurez-vous que la distance entre l'appareil photo et le sujet ne change pas.
- Lorsque vous appuyez à mi-course sur le déclencheur, l'exposition est mémorisée.

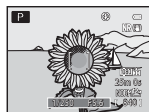

Cadrez le sujet sur lequel effectuer la mise au point.



Appuyez sur le déclencheur à mi-course.



Vérifiez que la zone de mise au point est verte.

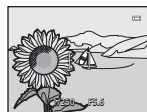

Maintenez le déclencheur enfoncé à mi-course et recomposez la photo.



Appuyez sur le déclencheur jusqu'en fin de course pour prendre la photo.

## Autofocus

L'autofocus peut ne pas fonctionner correctement dans les cas suivants. Dans certains cas rares, il peut arriver que la mise au point ne soit pas effectuée sur le sujet alors même que la zone de mise au point ou l'indicateur de mise au point s'affiche en vert.

- Le sujet est très sombre.
- La scène contient des objets de luminosité différente (par exemple, lorsque le sujet est très sombre, car il tourne le dos au soleil).
- Le contraste est inexistant entre le sujet et son environnement (par exemple, le sujet en orientation Portrait porte une chemise blanche et se tient devant un mur blanc).
- Plusieurs objets se situent à des distances différentes de l'appareil photo (par exemple, un animal se trouve dans une cage).
- Les sujets présentant des formes répétitives (stores ou bâtiments avec plusieurs rangées de fenêtres présentant toutes la même forme, etc.).
- Le sujet se déplace rapidement.

Dans de tels cas, essayez d'appuyer sur le déclencheur à mi-course pour effectuer plusieurs fois la mise au point ou faites la mise au point sur un autre sujet et utilisez la mémorisation de la mise au point. Lorsque vous utilisez la mémorisation de la mise au point, veillez à ce que la distance entre l'appareil et le sujet pour lequel la mise au point a été mémorisée soit identique à celle qui sépare l'appareil du sujet réel.

L'appareil permet également d'effectuer une mise au point manuelle (☐58, 📷2).

# Fonctions de visualisation

## Fonction Loupe

Sélectionnez une image à agrandir en mode de visualisation et positionnez la commande de zoom sur

T (Q).

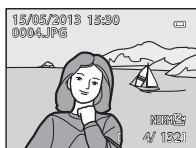
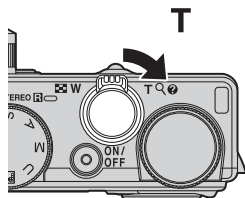

La photo s'affiche en mode de visualisation plein écran.



Un zoom avant est effectué sur la photo.

Repère de la position d'affichage

## Opérations pendant l'application de la fonction Loupe

Fonction	Opération	Description
Réglage de l'agrandissement	W (🏠)/T (Q)	<ul style="list-style-type: none"><li>Vous pouvez effectuer un zoom sur les photos jusqu'à 10x.</li><li>Le zoom peut aussi être réglé en tournant la molette de commande.</li></ul>
Déplacement de la position d'affichage		Permet de déplacer la position d'affichage.
Recadrage	MENU	Permet de recadrer uniquement la zone de la photo affichée et de l'enregistrer dans un fichier distinct (📷17).
Retour au mode de visualisation plein écran	OK	Permet de revenir en mode de visualisation plein écran.

### **Agrandissement de photos enregistrées avec la détection des visages ou la détection des animaux domestiques**

Les photos prises avec la détection des visages (📷80) ou la détection des animaux domestiques (📷41) sont agrandies au centre du visage détecté lors de la prise de vue (sauf les images enregistrées par **Rafale** (📷65) ou **Bracketing de l'exposition** (📷66)). Si plusieurs visages sont détectés lorsque la photo est prise, utilisez la commande ▲, ▼, ◀, et ▶ pour afficher un autre visage. Modifiez le facteur de zoom et appuyez sur la commande ▲, ▼, ◀, ou ▶ pour effectuer un zoom avant sur une zone de l'image ne contenant aucun visage.

## Affichage de plusieurs images (visualisation par planche d'images et affichage en mode calendrier)

Positionnez la commande de zoom sur **W** (☒) en mode de visualisation.

Cette fonction permet d'afficher plusieurs images simultanément, facilitant la recherche de la photo souhaitée.

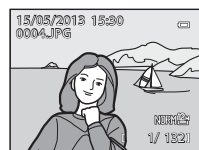
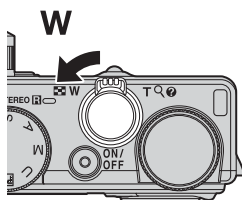

Mode de visualisation plein écran



Visualisation par planche d'images (4, 9, 16 et 72 images par écran)



Affichage en mode calendrier

### Opérations pendant la visualisation par planche d'images et l'affichage en mode calendrier

Fonction	Opération	Description
Modification du nombre d'images affichées	<b>W</b> (☒)/ <b>T</b> (Q)	<ul style="list-style-type: none"> <li>Modifiez le nombre d'images à afficher (4, 9, 16 et 72 images par écran).</li> <li>Lorsque 72 images sont affichées, positionnez la commande de zoom sur <b>W</b> (☒) pour passer à l'affichage en mode calendrier.</li> <li>Lorsque le calendrier est affiché, positionnez la commande de zoom sur <b>T</b> (Q) pour passer à l'affichage de 72 images.</li> </ul>
Sélection d'une image ou d'une date		<ul style="list-style-type: none"> <li>En mode de visualisation par planche d'images, sélectionnez une image.</li> <li>En mode d'affichage calendrier, sélectionnez une date.</li> </ul>
Retour au mode de visualisation plein écran	<b>OK</b>	<ul style="list-style-type: none"> <li>En mode de visualisation par planche d'images, l'image sélectionnée s'affiche en mode de visualisation plein écran.</li> <li>En mode d'affichage calendrier, la première image prise à la date sélectionnée s'affiche en mode de visualisation plein écran.</li> </ul>

#### Remarque concernant l'affichage en mode calendrier

Les photos prises lorsque la date de l'appareil photo n'est pas définie sont traitées comme des images prises le « 1er janvier 2013 ».





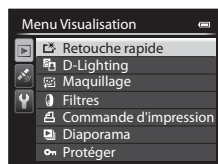
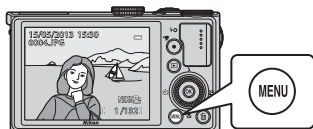







## Fonctions pouvant être réglées à l'aide de la commande MENU (Menu) (mode de visualisation)

Lorsque vous affichez des images en mode de visualisation plein écran ou en mode de visualisation par planche d'imagettes, appuyez sur la commande **MENU** pour sélectionner le menu Visualisation (📖6).



### Menus Visualisation disponibles

Option	Description	📖
🔧 Retouche rapide <sup>1,2,3</sup>	Permet de créer des copies retouchées dans lesquelles le contraste et la saturation ont été optimisés.	👓12
🔧 D-Lighting <sup>1,3</sup>	Permet d'éclaircir les zones sombres d'une image afin de créer des copies optimisées en luminosité et contraste.	👓12
🔧 Maquillage <sup>1,2,3</sup>	Lorsque cette fonction est activée, l'appareil photo détecte les visages sur les photos prises et crée une copie en adoucissant les tons chair du visage.	👓13
🔧 Filtres <sup>1,3</sup>	Permet d'appliquer différents effets à l'aide d'un filtre numérique. Les effets disponibles sont <b>Flou, Couleur sélective, Filtre étoiles, Fisheye, Effet miniature, Peinture</b> et <b>Effet de vignette</b> .	👓14
🖨️ Commande d'impression <sup>4,5</sup>	Lorsque vous utilisez une imprimante pour imprimer des images enregistrées sur la carte mémoire, la fonction Commande d'impression permet de sélectionner les images à imprimer et le nombre de copies de chaque image à imprimer.	👓56
🖨️ Diaporama	Les images enregistrées dans la mémoire interne ou sur une carte mémoire sont visualisées dans un diaporama automatique.	👓58
🔒 Protéger <sup>5</sup>	Permet de protéger les images et les vidéos sélectionnées contre toute suppression accidentelle.	👓59
🔄 Rotation image <sup>3,4,5</sup>	Permet de spécifier l'orientation dans laquelle les images enregistrées sont affichées en mode de visualisation.	👓59
🖨️ Mini-photo <sup>1,3</sup>	Permet de créer une copie de taille réduite de la photo prise. Cette fonction est utile pour créer des copies à afficher sur des pages Web ou des pièces jointes à un email.	👓15

Option	Description	
 Annotation vocale <sup>3</sup>	Permet d'utiliser le micro de l'appareil photo pour enregistrer des annotations vocales et de les joindre aux photos prises. Il est également possible de visualiser et d'effacer des annotations vocales.	 60
 Copier <sup>5</sup>	Permet de copier les images depuis la mémoire interne vers une carte mémoire, ou inversement. Cette fonction peut aussi être utilisée pour copier des vidéos.	 61
<b>NRW</b> Traitement RAW (NRW) <sup>1, 3, 5</sup>	Permet de créer des copies au format JPEG en appliquant, au sein même de l'appareil photo, un traitement RAW à des images RAW (NRW) (  69), sans avoir à utiliser un ordinateur.	 15
 Options affich. séquence	Permet d'afficher une séquence de photos prises en continu en tant qu'images individuelles ou d'afficher uniquement l'image représentative d'une séquence.	 62
 Choix image représent. <sup>5</sup>	Permet de modifier l'image représentative pour la série de photos qui ont été prises en continu (photos d'une même séquence,  8). <ul style="list-style-type: none"> <li>Lorsque vous modifiez ce réglage, sélectionnez la séquence de votre choix avant d'afficher le menu.</li> </ul>	 62

<sup>1</sup> Cette fonction est utilisée pour modifier l'image sélectionnée et l'enregistrer dans un fichier distinct du fichier d'origine.

Notez, cependant, que les photos suivantes ne peuvent pas être modifiées.

- Les photos prises avec un format de l'image de 16:9, 3:2 ou 1:1
- Photos prises avec l'option **Panoramique simplifié** ou **Photo 3D**
- Photos prises avec des appareils photos autres que le COOLPIX P330

Notez aussi qu'il existe une restriction concernant la retouche des images éditées (11).

<sup>2</sup> Les photos extraites d'une vidéo ne peuvent pas être éditées à l'aide de la fonction de retouche rapide ou de maquillage.

<sup>3</sup> Cette fonction ne peut pas être utilisée pour des photos dans la séquence lorsque seule l'image représentative est affichée. Pour utiliser cette fonction, appuyez sur  pour afficher des images individuelles avant d'afficher le menu.

<sup>4</sup> La fonction ne peut pas être appliquée à des photos prises avec l'option **Photo 3D**.

<sup>5</sup> Sélectionnez une image dans l'écran de sélection des images. Reportez-vous à « Utilisation de l'écran pour sélectionner des images » (86) pour plus d'informations.

Reportez-vous à « Édition d'images fixes » (10) et à « Menu Visualisation » (56) dans la section Référence pour plus d'informations sur chaque fonction.

## Utilisation de l'écran pour sélectionner des images

L'écran de sélection des images s'affiche dans les menus suivants.

Une seule image peut être sélectionnée pour certaines options de menu, tandis que d'autres options de menu permettent la sélection de plusieurs images.

Fonctions pour lesquelles une seule image peut être sélectionnée	Fonctions permettant la sélection de plusieurs images
<ul style="list-style-type: none"> <li>• <b>Menu Visualisation :</b> Rotation image (🔍59), Traitement RAW (NRW) (🔍15), Choix image représent. (🔍62)</li> <li>• <b>Menu Configuration :</b> <b>Choisir une image</b> dans Écran d'accueil (🔍68)</li> <li>• <b>PictBridge</b> (Une imprimante est connectée) : Sélection impression (🔍21)</li> </ul>	<ul style="list-style-type: none"> <li>• <b>Menu Visualisation :</b> <b>Choisir les images</b> dans Commande d'impression (🔍56), Protéger (🔍59), <b>Images sélectionnées</b> dans Copier (🔍61)</li> <li>• <b>PictBridge</b> (Une imprimante est connectée) : <b>Sélection impression</b> dans Menu Impression (🔍22)</li> <li>• <b>Effacer la sélection</b> dans Effacer (📖29)</li> </ul>

Pour sélectionner des images, procédez comme suit.

### 1 Tournez le sélecteur multidirectionnel, ou appuyez sur la commande ◀ ou ▶ pour sélectionner l'image souhaitée.

- Positionnez la commande de zoom sur **T** (🔍) pour passer en mode de visualisation plein écran, ou sur **W** (📖) pour afficher 12 imagettes.
- Pour les options pour lesquelles une seule image est sélectionnée, passez à l'étape 3.

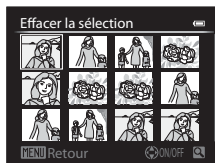

### 2 Appuyez sur ▲ ou sur ▼ pour sélectionner ON ou OFF (ou le nombre de copies).

- Quand **ON** est sélectionné, une coche (☑) s'affiche avec l'image. Répétez les étapes 1 et 2 pour sélectionner d'autres images.

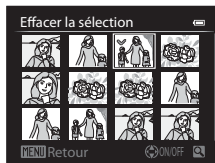

### 3 Appuyez sur **OK** pour appliquer la sélection d'images.

- La boîte de dialogue de confirmation s'affiche si vous sélectionnez une option telle que **Effacer la sélection**. Suivez les instructions à l'écran.



## Connexion de l'appareil photo à un téléviseur, un ordinateur ou une imprimante

Vous pouvez profiter encore davantage des images et des vidéos en connectant l'appareil photo à un téléviseur, un ordinateur ou une imprimante.

- Avant de connecter l'appareil photo à un périphérique externe, vérifiez que le niveau de charge de l'accumulateur restant est suffisant et éteignez l'appareil photo. Pour des informations sur les méthodes de connexion et les opérations successives, reportez-vous à la documentation accompagnant le périphérique, en plus de ce document.
- Vous ne pouvez pas connecter un câble HDMI lorsqu'un câble USB ou un câble audio vidéo est connecté à l'appareil photo.

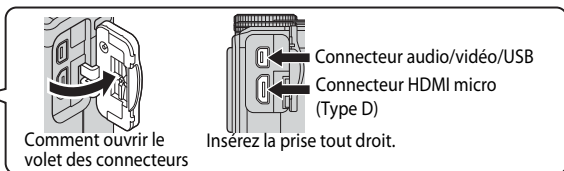
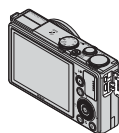

### Affichage des images sur un téléviseur

18



Vous pouvez afficher les images et les vidéos de l'appareil photo sur un téléviseur.

Méthode de connexion : connectez les prises audio et vidéo du câble audio vidéo EG-CP16 aux prises d'entrée du téléviseur. Vous pouvez aussi connecter un câble HDMI (Type D) à la prise d'entrée HDMI du téléviseur.

### Affichage et organisation d'images sur un ordinateur

88



Si vous transférez des images sur un ordinateur, vous pouvez effectuer une simple retouche et gérer les données d'images en plus de la visualisation des images et des vidéos.

Méthode de connexion : connectez l'appareil photo à la prise d'entrée USB de l'ordinateur à l'aide du câble USB fourni.

- Avant la connexion à un ordinateur, installez ViewNX 2 sur l'ordinateur à l'aide du CD-ROM de ViewNX 2 fourni. Reportez-vous à 90 pour plus d'informations sur l'utilisation du CD-ROM de ViewNX 2 fourni et le transfert d'images vers un ordinateur.
- Si des périphériques USB qui puisent l'énergie de l'ordinateur sont connectés, déconnectez-les de l'ordinateur avant d'y brancher l'appareil photo. Si vous branchez simultanément l'appareil photo et d'autres périphériques USB au même ordinateur, vous risquez de provoquer un dysfonctionnement de l'appareil photo ou une alimentation excessive provenant de l'ordinateur, et donc d'endommager l'appareil photo ou la carte mémoire.

### Impression d'images sans utiliser d'ordinateur

20



Si vous connectez l'appareil photo à une imprimante compatible PictBridge, vous pouvez imprimer des images sans utiliser d'ordinateur.

Méthode de connexion : connectez l'appareil photo directement à la prise d'entrée USB de l'imprimante à l'aide du câble USB fourni.

## Utilisation de ViewNX 2

ViewNX 2 est une solution logicielle tout-en-un qui permet de transférer, d'afficher, d'éditer et de partager des images.

Installez ViewNX 2 à l'aide du CD-ROM de ViewNX 2.



## Installation de ViewNX 2

### Systèmes d'exploitation compatibles

#### Windows

Windows 8, Windows 7, Windows Vista, Windows XP

#### Macintosh

Mac OS X 10.6, 10.7, 10.8

Consultez le site Web de Nikon pour des détails sur les conditions système requises ainsi que pour connaître les informations les plus récentes en matière de compatibilité du système d'exploitation.

### 1 Démarrez l'ordinateur, puis insérez le CD-ROM de ViewNX 2 dans le lecteur de CD-ROM.

- Windows : si des instructions relatives à l'utilisation du CD-ROM s'affichent dans la fenêtre, suivez-les afin de passer à la fenêtre d'installation.
- Mac OS : lorsque la fenêtre **ViewNX 2** s'affiche, double-cliquez sur l'icône **Welcome**.

## 2 Choisissez une langue dans la boîte de dialogue de sélection de la langue pour ouvrir la fenêtre d'installation.

- Si la langue souhaitée n'est pas disponible, cliquez sur **Sélection de votre région** pour choisir une autre région et sélectionnez la langue souhaitée (le bouton **Sélection de votre région** n'est pas disponible dans la version européenne).
- Cliquez sur **Suivant** pour afficher la fenêtre d'installation.

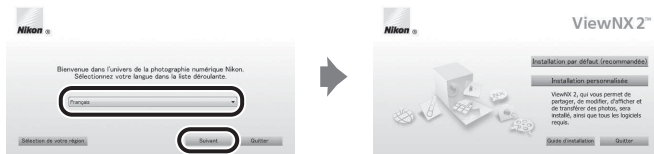

## 3 Lancez le programme d'installation.

- Nous vous recommandons de cliquer sur **Guide d'installation** dans la fenêtre d'installation pour consulter la configuration système requise et les rubriques d'aide dédiées à l'installation avant d'installer ViewNX 2.
- Cliquez sur **Installation par défaut (recommandée)** dans la fenêtre d'installation.
- Suivez les instructions à l'écran pour installer le logiciel.

## 4 Quittez le programme d'installation lorsque l'écran confirmant que l'installation est terminée s'affiche.

- Windows : cliquez sur **Oui**.
- Mac OS : cliquez sur **OK**.

Les logiciels suivants sont installés :

- ViewNX 2 (comprenant les trois modules ci-dessous)
  - Nikon Transfer 2 : permet de transférer des images vers l'ordinateur
  - ViewNX 2 : permet d'afficher, d'éditer et d'imprimer des images transférées
  - Nikon Movie Editor : permet d'éditer de manière basique des vidéos transférées
- Panorama Maker (pour la création d'un panoramique unique constitué d'une série d'images prises dans le mode Scène Panoramique assisté)
- QuickTime (Windows uniquement)

## 5 Retirez le CD-ROM de ViewNX 2 du lecteur de CD-ROM.

## Transfert d'images vers l'ordinateur

### 1 Choisissez le mode de copie des images sur l'ordinateur.

Les modes suivants sont disponibles :

- **Connexion USB directe** : éteignez l'appareil photo et vérifiez que la carte mémoire est insérée dedans. Connectez l'appareil photo à l'ordinateur à l'aide du câble USB fourni. L'appareil photo s'allume automatiquement. Pour transférer des images enregistrées dans la mémoire interne de l'appareil photo, retirez la carte mémoire de l'appareil photo avant de le connecter à l'ordinateur.

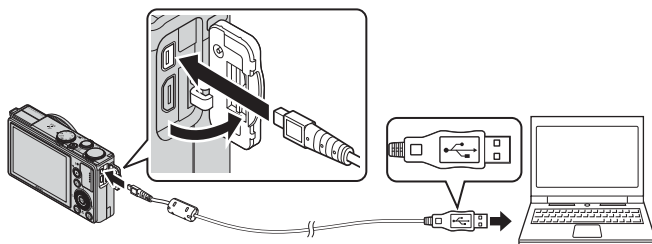

- **Logement pour carte SD** : si votre ordinateur est équipé d'une carte SD, la carte peut être insérée directement dans la fente.
- **Lecteur de carte SD** : connectez un lecteur de carte (disponible séparément auprès d'un fournisseur tiers) à l'ordinateur et insérez la carte mémoire.

Si un message vous invitant à choisir un programme s'affiche, sélectionnez Nikon Transfer 2.

#### • Avec Windows 7

Si la boîte de dialogue ci-contre s'affiche, suivez la procédure ci-dessous pour sélectionner Nikon Transfer 2.

- 1 Sous **Importer vos images et vos vidéos**, cliquez sur **Modifier le programme**. Une boîte de dialogue de sélection du programme s'affiche ; sélectionnez **Importer le fichier avec Nikon Transfer 2**, puis cliquez sur **OK**.
- 2 Double-cliquez sur **Importer le fichier**.

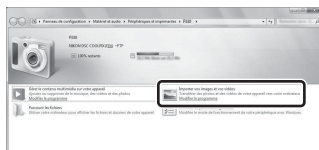

Si la carte mémoire contient un grand nombre d'images, l'activation de Nikon Transfer 2 peut prendre du temps. Patientez jusqu'au démarrage de Nikon Transfer 2.

#### ✓ Connexion du câble USB

La connexion risque de ne pas être reconnue lorsque l'appareil est connecté à un ordinateur via un hub USB.

## 2 Transférez les images vers l'ordinateur.

- Vérifiez que le nom de l'appareil photo ou du disque amovible connecté s'affiche bien dans le panneau « Source » de la barre de titres « Options » de Nikon Transfer 2 (❶).
- Cliquez sur **Démarrer le transfert** (❷).

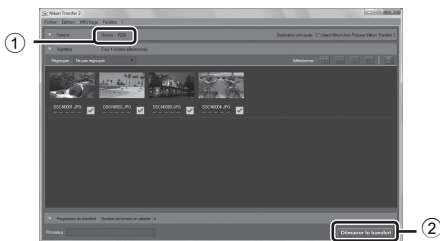

- Par défaut, toutes les images de la carte mémoire sont copiées vers l'ordinateur.

## 3 Coupez la connexion.

- Si l'appareil photo est connecté à l'ordinateur, mettez l'appareil photo hors tension, puis débranchez le câble USB.
- Si vous utilisez un lecteur de carte ou un logement pour carte, choisissez l'option appropriée dans le système d'exploitation de l'ordinateur pour éjecter le disque amovible correspondant à la carte mémoire, puis retirez la carte du lecteur ou du logement.

## Affichage des images

### Lancez ViewNX 2.

- Les images s'affichent dans ViewNX 2 une fois le transfert terminé.
- Consultez l'aide en ligne pour plus d'informations sur l'utilisation de ViewNX 2.



### Démarrage manuel de ViewNX 2

- **Windows** : double-cliquez sur le raccourci **ViewNX 2** sur le Bureau.
- **Mac OS** : cliquez sur l'icône **ViewNX 2** dans le Dock.

# Enregistrement et lecture de vidéos

## Enregistrement de vidéos

Vous pouvez enregistrer des vidéos en appuyant simplement sur la commande ● (📹 enregistrement vidéo).

Le ton des couleurs, la balance des blancs et les autres réglages sont identiques à ceux des prises de vue d'images fixes.

- Seule une vidéo courte peut être enregistrée dans la mémoire interne. Utilisez une carte mémoire (Classe 6 ou supérieure).

### 1 Mettez l'appareil photo sous tension et affichez l'écran de prise de vue.

- L'icône Options vidéo indique le type de vidéo enregistré (📹96).

\* La durée maximale de la vidéo indiquée sur l'illustration diffère de la valeur réelle.

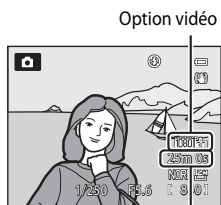

Durée maximale de la vidéo\*

### 2 Appuyez sur la commande

- ● (📹 enregistrement vidéo) pour lancer l'enregistrement d'une vidéo.

- L'appareil photo effectue la mise au point sur le sujet situé au centre de la vue. Les zones de mise au point ne sont pas affichées durant l'enregistrement.
- Reportez-vous à « Mise au point et exposition pendant l'enregistrement d'une vidéo » (📖93) pour plus d'informations.
- Reportez-vous à « Interruption d'un enregistrement vidéo » (📖93) pour plus d'informations.
- Lors de l'enregistrement avec les options vidéo du format de l'image de 16:9 (par exemple, lorsque le réglage **Options vidéo** est défini sur **1080p/30**), l'affichage du moniteur change sur un format de l'image de 16:9 (la vidéo est enregistrée dans la plage indiquée sur l'écran à droite).

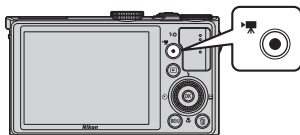







- Lorsque l'option **Infos photos** (📖103) est définie sur **Cadre vidéo+infos auto**, vous pouvez confirmer la zone visible dans le cadre avant d'enregistrer des vidéos.







- La durée de la vidéo restante approximative s'affiche sur l'écran du moniteur. Si aucune carte mémoire n'est insérée, 📖 s'affiche et la vidéo est enregistrée dans la mémoire interne.
- L'enregistrement s'arrête automatiquement lorsque la durée maximale de la vidéo a été enregistrée.

### 3 Appuyez de nouveau sur la commande ● (📹 enregistrement vidéo) pour mettre fin à l'enregistrement.



## Mise au point et exposition pendant l'enregistrement d'une vidéo

- La mise au point peut être réglée pendant l'enregistrement d'une vidéo de la façon suivante en fonction du réglage **Mode autofocus** (📖96) du menu Vidéo.
  - **AF-S AF ponctuel** (réglage par défaut) : La mise au point est mémorisée quand vous appuyez sur   enregistrement de vidéo) pour commencer l'enregistrement vidéo. Pour régler à nouveau la mise au point à l'aide de l'autofocus pour l'enregistrement de vidéos, appuyez sur la commande  du sélecteur multidirectionnel.
  - **AF-F AF permanent** : la mise au point est réglée de façon répétée même pendant l'enregistrement d'une vidéo.
- Lorsque le mode de mise au point (📖58) est défini sur **MF** (mise au point manuelle), réglez la mise au point manuellement. La mise au point peut être réglée pendant l'enregistrement d'une vidéo en tournant le sélecteur multidirectionnel dans le sens horaire pour effectuer la mise au point sur des sujets proches ou antihoraire pour effectuer la mise au point sur des sujets éloignés.
- L'autofocus peut ne pas fonctionner correctement (📖81). Si cela se produit, utilisez **MF** (mise au point manuelle) (📖58, 2) ou réglez **Mode autofocus** dans le menu Vidéo sur **AF-S AF ponctuel** (réglage par défaut) puis utilisez la mémorisation de la mise au point (📖81) pour enregistrer.
- Lorsque vous appuyez sur la commande  du sélecteur multidirectionnel pendant l'enregistrement d'une vidéo, l'exposition est mémorisée. Pour ne plus la garder en mémoire, appuyez à nouveau sur .

## Interruption d'un enregistrement vidéo

Si vous appuyez sur la commande  pendant l'enregistrement de la vidéo, ce dernier s'interrompt (sauf si vous avez choisi l'option  **iFrame 540/30p** ou des vidéos HS). Pour reprendre l'enregistrement, appuyez à nouveau sur . Si l'enregistrement est interrompu pendant plus de 5 minutes ou si vous appuyez sur   enregistrement vidéo), l'enregistrement s'arrête.

## Remarques sur l'utilisation du zoom pendant l'enregistrement d'une vidéo

- L'indicateur de zoom ne s'affiche pas pendant l'enregistrement d'une vidéo.
- Lorsque vous utilisez le zoom numérique, la qualité de l'image est détériorée.
- Si vous lancez l'enregistrement d'une vidéo sans recourir au zoom numérique et si vous positionnez la commande de zoom sur **T** () , le zoom s'arrête une fois le facteur de zoom optique maximal atteint. Enlevez votre doigt de la commande zoom et positionnez-la à nouveau sur **T** () pour activer le zoom numérique. À la fin de l'enregistrement de la vidéo, le zoom numérique est annulé.

### ✓ Remarque sur l'enregistrement d'images et la sauvegarde de vidéos

L'indicateur du nombre de vues restantes ou l'indicateur de la durée maximale de la vidéo clignote lorsque des images sont en cours d'enregistrement ou qu'une vidéo est en cours de sauvegarde. **N'ouvrez pas le volet du logement pour accumulateur/carte mémoire ni retirez l'accumulateur ou la carte mémoire lorsqu'un indicateur clignote.** Vous risquez de perdre des données ou d'endommager l'appareil photo ou la carte mémoire.

### ✓ Remarques concernant l'enregistrement de vidéos

- Lors de l'enregistrement d'une vidéo sur une carte mémoire, il est recommandé d'utiliser une carte mémoire SD de classe 6 ou plus (📖17). Si la vitesse de transfert de la carte est lente, l'enregistrement de la vidéo peut s'interrompre brusquement.
- Le son de la commande de zoom, du zoom, de l'autofocus, de la fonction Réduction vibration ou de la commande d'ouverture en cas de changement de la luminosité peut être enregistré.
- Les phénomènes suivants peuvent être observés sur l'écran du moniteur lorsque vous enregistrez des vidéos. Ces phénomènes sont enregistrés dans les vidéos.
  - Un effet de bande peut apparaître sur les images sous certaines lumières de type éclairage fluorescent, à vapeur de mercure ou à vapeur de sodium.
  - Les sujets qui traversent rapidement le cadre (comme un train ou une voiture) peuvent apparaître déformés.
  - Le cadre peut être entièrement déformé lorsque l'appareil photo est déplacé.
  - L'éclairage ou d'autres zones lumineuses peuvent laisser des images résiduelles lorsque l'appareil photo est déplacé.

### ✓ Remarques concernant la température de l'appareil photo

- L'appareil photo peut chauffer lors de l'enregistrement de vidéos pendant une période prolongée ou lorsque l'appareil photo est utilisé dans un milieu avec des températures élevées.
- Lorsque l'intérieur de l'appareil photo devient trop chaud pendant l'enregistrement d'une vidéo, l'enregistrement de la vidéo risque de se terminer automatiquement afin d'éviter d'endommager l'intérieur de l'appareil photo. Un compte à rebours de 10 secondes (🕒10s) apparaît sur le moniteur, et l'appareil photo arrête automatiquement l'enregistrement et s'éteint lorsque le message « **L'appareil photo va s'éteindre pour éviter la surchauffe.** » s'affiche. Laissez l'appareil photo éteint jusqu'à ce qu'il ait refroidi, puis rallumez-le.



### 📎 Fonctions disponibles avec l'enregistrement de vidéos

- Les réglages de la correction d'exposition et de la **Balance des blancs** du menu Prise de vue (📖64) s'appliquent également à l'enregistrement de vidéos.
- Lorsque le mode de mise au point est configuré sur 🐦 (macro), l'appareil photo peut effectuer un zoom avant sur le sujet pour enregistrer des vidéos. Confirmez les réglages avant de lancer l'enregistrement de la vidéo.
- Le retardateur (📖55) peut être utilisé. Lorsque vous appuyez sur la commande 🟡 (enregistrement vidéo) alors que retardateur est configuré, l'appareil photo lance l'enregistrement de la vidéo après 10 ou 2 secondes.
- Le flash ne se déclenche pas.
- Appuyez sur **MENU** avant de lancer l'enregistrement de la vidéo pour afficher l'onglet 📺 (vidéo) et définir les réglages du menu Vidéo (📖96).



## Enregistrement de vidéos haute vitesse (HS)

Lorsque l'option **Options vidéo** (☰96) du menu Vidéo est définie sur **480/120/480/100 HS 480/4x**, **720/60/720/60 HS 720/2x** ou **1080/15/1080/25 HS 1080/0,5x**, vous pouvez enregistrer des vidéos pour une lecture au ralenti ou en accéléré.



## Pour en savoir plus

- Reportez-vous à « Durée maximale de la vidéo » (🔍54) pour plus d'informations.
- Reportez-vous à « Noms des fichiers et des dossiers » (🔍95) pour plus d'informations.

## Sauvegarde d'images fixes pendant l'enregistrement de vidéos

Lorsque vous appuyez sur le déclencheur jusqu'en fin de course pendant que vous enregistrez une vidéo, une vue est sauvegardée en tant qu'image fixe (image JPEG).

L'enregistrement de la vidéo continue pendant la sauvegarde de l'image fixe.

- Le nombre maximum d'images fixes que vous pouvez sauvegarder pendant l'enregistrement d'une vidéo (10 photos) et  s'affichent en haut à gauche du moniteur. Lorsque  s'affiche, vous ne pouvez pas sauvegarder d'images fixes.
- La qualité des images fixes à sauvegarder est identique à celle définie pour **Qualité d'image** (☰69). Lorsque la **Qualité d'image** est définie sur **RAW (NRW)**, les images fixes sont sauvegardées avec la qualité d'image **Fine**.
- La taille des images fixes à sauvegarder est définie sur  (3968 × 2232 pixels).



## Remarques concernant la sauvegarde d'images fixes pendant l'enregistrement d'une vidéo

- Vous ne pouvez pas sauvegarder d'images fixes pendant l'enregistrement d'une vidéo dans les situations suivantes.
  - Lorsqu'une vidéo est enregistrée dans la mémoire interne
  - Lorsque la durée de la vidéo restante est inférieure à 10 secondes
  - Lorsque le réglage **Options vidéo** (☰96) est défini sur **1080/60 1080/60i**, **1080/60 1080/50i**, **480/30 480/30p**, **480/25 480/25p** ou la vidéo HS
  - Lorsque l'enregistrement de la vidéo est interrompu
- Les vues d'une vidéo qui ont été enregistrées lors de la prise d'une image fixe risquent de ne pas être lues facilement.
- Les sons du déclencheur qui se produisent lors de la sauvegarde d'une image fixe peuvent être audibles dans la vidéo enregistrée.
- Si l'appareil photo bouge pendant que vous appuyez sur le déclencheur, la photo risque d'être floue.



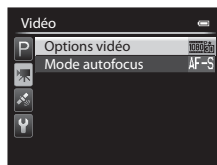

## Fonctions pouvant être réglées à l'aide de la commande MENU (Menu) (Menu Vidéo)

Affichez l'écran de prise de vue → commande MENU → onglet  (📖7)

Appuyez sur la commande **MENU** sur l'écran de prise de vue pour afficher l'écran de menu et sélectionnez l'onglet  pour modifier les réglages suivants sur le menu Vidéo.





### Menus Vidéo disponibles

Option	Description	
Options vidéo	Sélectionnez le type de vidéo à enregistrer. L'appareil photo peut enregistrer des vidéos à vitesse normale et des vidéos HS (haute vitesse) qui peuvent être lues au ralenti ou en accéléré. Le réglage par défaut est  <b>1080★/30p</b> ou  <b>1080★/25p</b> .	 52
Mode autofocus	Sélectionnez le mode de mise au point de l'appareil photo pendant l'enregistrement de vidéos à vitesse normale. Vous pouvez sélectionner <b>AF ponctuel</b> (réglage par défaut), où la mise au point est mémorisée lorsque l'enregistrement de la vidéo est lancé, ou <b>AF permanent</b> , où l'appareil photo effectue la mise au point en continu pendant l'enregistrement de la vidéo. Lorsque <b>AF permanent</b> est sélectionné, le bruit inhérent à la mise au point peut être audible dans les vidéos enregistrées. Pour éviter que le bruit inhérent à la mise au point soit enregistré, sélectionnez <b>AF ponctuel</b> .	 55

#### Pour en savoir plus

Reportez-vous à « Fonctions du menu de base » (📖6) pour plus d'informations.

# Lecture de vidéos

- 1** Appuyez sur la commande  (visualisation) pour sélectionner le mode lecture.
- Utilisez le sélecteur multidirectionnel pour sélectionner une vidéo.
  - Les vidéos sont signalées par l'icône Options vidéo (54).

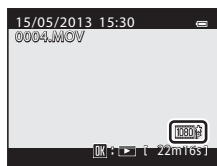



- 2** Appuyez sur  pour lire une vidéo.

## Opérations disponibles pendant la lecture d'une vidéo







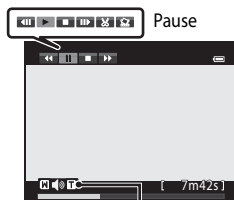







Tournez le sélecteur multidirectionnel pour effectuer une avance rapide ou un retour rapide.





Les commandes de lecture apparaissent dans la partie supérieure du moniteur.

Appuyez sur la commande  ou  du sélecteur multidirectionnel pour choisir une commande de lecture, puis appuyez sur  pour effectuer les opérations suivantes.



Pendant la lecture      Indicateur de volume

Pour	Utilisez	Description
Effectuer un retour rapide		Permet de rembobiner la vidéo lorsque  est enfoncé.
Effectuer une avance rapide		Permet d'avancer la vidéo lorsque  est enfoncé.
Suspendre la lecture		Vous pouvez effectuer les opérations suivantes avec les commandes de lecture situées en haut du moniteur lorsque la lecture est suspendue.
		 Permet d'effectuer un retour en arrière d'une vue. Maintenez la commande  enfoncée pour rembobiner de manière continue.*
		 Permet d'avancer la vidéo d'une vue. Maintenez la commande  enfoncée pour avancer de manière continue.*
		 Permet d'extraire et d'enregistrer uniquement les séquences souhaitées de la vidéo (  25).
		 Permet d'enregistrer la vue extraite d'une vidéo en tant qu'image fixe (  26).
	Permet de reprendre la lecture.	
Arrêter		Permet de revenir en mode de visualisation plein écran.

\* La vidéo peut également être avancée ou reculée d'une vue en tournant le sélecteur multidirectionnel. Pour effacer une vidéo, utilisez le mode de visualisation plein écran (28) ou le mode de visualisation par planche d'imagettes (83) pour sélectionner une vidéo et appuyez sur  (29).

## Réglage du volume

Appuyez sur la commande de zoom **W/T** (1) pendant la lecture.

# Utilisation du GPS

## Démarrage de l'enregistrement des données GPS

Le système GPS interne de l'appareil photo reçoit des signaux des satellites GPS et identifie ainsi l'heure et sa position actuelle.

Les données de positionnement (latitude et longitude) peuvent être enregistrées sur les photos qui seront prises.

### Activation des fonctions GPS

Appuyez sur la commande **MENU** → onglet  (Options GPS) (📖7) → Options GPS

Réglez **Fuseau horaire et date** (📖103) correctement avant d'utiliser la fonction GPS.

- 1 Sélectionnez **Enreg. données GPS** à l'aide du sélecteur multidirectionnel, puis appuyez sur **OK**.

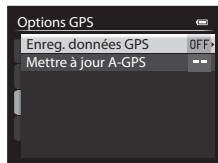

- 2 Sélectionnez **Activé**, puis appuyez sur **OK**.

- Les signaux en provenance des satellites GPS sont reçus et la localisation commence.
- Le réglage par défaut est **Désactivé**.

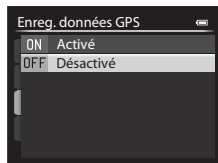

- 3 Appuyez sur **MENU**.

- L'appareil photo revient à l'écran de prise de vue.
- Évoluez en extérieur lorsque vous commencez à recevoir les signaux en provenance des satellites GPS.





## ✓ Remarques concernant le GPS

- Avant d'utiliser les fonctions GPS, lisez la section « <Remarques importantes> concernant le GPS » (📖xi).
- Plusieurs minutes peuvent être nécessaires à la récupération des informations de position lors du premier positionnement ou lorsque le positionnement ne peut pas être réalisé pendant une longue période ou encore après le remplacement de l'accumulateur.
- La position des satellites GPS change constamment.  
En fonction de l'heure et de votre position, il se peut que vous ne puissiez pas déterminer la position ou que cette opération prenne du temps.  
Pour utiliser la fonction GPS, utilisez l'appareil photo en extérieur, dans un endroit où le ciel est dégagé (peu d'obstacles).  
La réception du signal sera meilleure si l'antenne GPS (📖1) est dirigée vers le ciel.
- Dans les emplacements suivants, les signaux se trouvent bloqués ou rétrodiffusés, ce qui peut entraîner une localisation erronée ou imprécise.
  - À l'intérieur de bâtiments ou en sous-sol
  - Entre plusieurs immeubles élevés
  - Sous des ponts
  - Dans des tunnels
  - À proximité de lignes électriques à haute tension
  - Entre des bouquets d'arbres
- L'utilisation d'un téléphone portable opérant dans une bande de fréquence de 1,5 GHz à proximité de l'appareil photo risque d'interférer avec la localisation.
- Lorsque vous transportez cet appareil photo pendant la localisation, ne le placez pas dans un sac métallique. Les matériaux métalliques empêchent l'appareil photo de calculer la position.
- En cas d'écart important dans les signaux des satellites GPS, la précision peut être altérée de plusieurs centaines de mètres.
- Prenez garde à bien choisir votre environnement lors de la localisation.
- La date et l'heure de prise de vue affichées lorsque vous visualisez des images sont déterminées par l'horloge interne de l'appareil photo au moment de la prise de vue. L'heure obtenue d'après les données de positionnement et enregistrée sur les images ne s'affiche pas sur l'appareil photo.
- Les données de positionnement pour la première vue sont enregistrées sur une série de photos prises à l'aide de la prise de vue en continu.

## ✓ Consommation de l'accumulateur pendant l'enregistrement des données GPS

- Lorsque l'option **Enreg. données GPS** est définie sur **Activé**, les fonctions GPS continuent à fonctionner à l'intervalle défini pendant environ 6 heures même une fois que vous avez éteint l'appareil photo. De même, les fonctions GPS continuent à fonctionner pendant l'enregistrement des données de journal (📖102) même une fois que vous avez éteint l'appareil photo.
- Lorsque l'option **Enreg. données GPS** est définie sur **Activé**, l'accumulateur se décharge plus rapidement. Vérifiez le niveau de l'accumulateur, notamment lorsque l'appareil photo enregistre des données de journal.

### **Indicateur de réception GPS et informations sur les points d'intérêt (POI)**

- La réception GPS peut être vérifiée sur l'écran de prise de vue.
  -  : le système reçoit des signaux d'au moins quatre satellites et le positionnement est en cours. Les données de positionnement sont enregistrées sur l'image.
  -  : le système reçoit des signaux de trois satellites et le positionnement est en cours. Les données de positionnement sont enregistrées sur l'image.
  -  : les signaux ne sont plus reçus des satellites. Si des données de positionnement de l'appareil photo ont été obtenues au cours de la dernière minute écoulée, elles sont enregistrées sur l'image.
  -  : le système ne reçoit pas de signaux des satellites, et la localisation est impossible. Les données de positionnement ne sont pas enregistrées sur l'image.
- Les informations POI sont les informations sur les noms de lieux pour les repères les plus proches (installations) et les autres détails.
  - Lorsque l'option **Afficher les POI** dans **Points d'intérêt (POI)** du Menu des options GPS (📖101) est définie sur **Activé**, les informations sur le nom du lieu le plus proche pour le lieu actuel s'affichent pendant la prise de vue.
  - Lorsque l'option **Incorporer les POI** est définie sur **Activé**, les informations sur le nom du lieu peuvent être enregistrées sur l'image pendant la prise de vue.
  - Lorsque vous visualisez des images avec les informations sur le nom du lieu, les informations sur le nom du lieu enregistrées pendant la prise de vue s'affichent si l'option **Afficher les POI** est définie sur **Activé**.
- « --- » peut s'afficher pour les informations sur les noms de lieux en fonction du niveau de réglage dans **Niveau de détail de Points d'intérêt (POI)**. De même, certains noms de repères risquent de ne pas être enregistrés, ou le nom du repère peut être différent.

Réception GPS

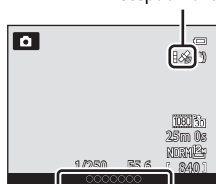



Informations sur le nom du lieu (points d'intérêt)

### **Images avec des données de positionnement enregistrées**

- L'icône  s'affiche pendant la visualisation d'images pour lesquelles des données de positionnement sont enregistrées (📖10).
- Les données de positionnement enregistrées sur une image peuvent être vérifiées sur une carte avec ViewNX 2 une fois l'image transférée vers un ordinateur (📖88).
- L'emplacement réel de la prise de vue peut être différent des données GPS enregistrées dans les fichiers image selon la précision des données de positionnement obtenues et le système géodésique utilisé.



## Fonctions pouvant être réglées à l'aide de la commande MENU (Menu) (Menu des options GPS)



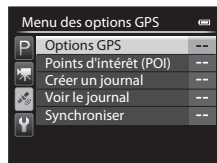

Appuyez sur la commande MENU → onglet  (Options GPS) (📖7)

Lorsque l'onglet  est sélectionné sur l'écran de menu, les réglages d'option suivants peuvent être modifiés dans le menu des options GPS.



### Options disponibles dans le Menu des options GPS

Option	Description	
Options GPS	<p><b>Enreg. données GPS</b> : lorsque le réglage est <b>Activé</b>, les signaux sont reçus en provenance des satellites GPS et la localisation commence (📖98). Le réglage par défaut est <b>Désactivé</b>.</p> <p><b>Mettre à jour A-GPS</b> : une carte mémoire est utilisée pour mettre à jour le fichier A-GPS (GPS assisté). Le recours à la dernière version du fichier A-GPS peut réduire la durée requise pour suivre les données de positionnement.</p> <ul style="list-style-type: none"> <li>Le fichier A-GPS le plus récent, à utiliser pour la mise à jour, peut être téléchargé à partir du site Web suivant : <a href="http://nikonimglib.com/agps2/index.html">http://nikonimglib.com/agps2/index.html</a></li> </ul>	
Points d'intérêt (POI)	<p>Cette option permet d'effectuer les réglages pour les points d'intérêt (informations sur les sites).</p> <p><b>Incorporer les POI</b> : avec l'option <b>Activé</b>, les informations sur le nom du lieu sont enregistrées sur les photos prises. Le réglage par défaut est <b>Désactivé</b>.</p> <p><b>Afficher les POI</b> : lorsque cette option est définie sur <b>Activé</b>, les informations concernant les noms de lieux sont affichées sur les écrans de prise de vue et de visualisation. Le réglage par défaut est <b>Désactivé</b>.</p> <p><b>Niveau de détail</b> : cette option permet de choisir le détail des informations sur le site. Quand le niveau de détail est élevé, vous pouvez obtenir des informations locales. Inversement, lorsque le niveau de détail est faible, les informations sont affichées à plus grande échelle (nationale, par exemple).</p> <p><b>Modifier les POI</b> : cette option vous permet de modifier le niveau de détail des informations enregistrées sur la photo ainsi que de supprimer les données locales.</p>	

Option	Description	
Créer un journal	<p>Les données de positionnement mesurées sont enregistrées à l'intervalle défini pour <b>Interval. enregistrement</b> jusqu'à ce qu'un délai prédéfini à l'aide de l'option <b>Démarrer le journal</b> soit atteint (uniquement lorsque <b>Enreg. données GPS</b> dans les <b>Options GPS</b> du Menu des options GPS est défini sur <b>Activé</b>).</p> <ul style="list-style-type: none"> <li>• Sélectionnez <b>Clôturer le journal</b> et enregistrez les données de journalisation sur une carte mémoire.</li> </ul>	 65
Voir le journal	<p>Vous pouvez vérifier ou effacer les données du journal stockées sur une carte mémoire en sélectionnant <b>Créer un journal</b> puis <b>Clôturer le journal</b>.</p> <ul style="list-style-type: none"> <li>• Pour effacer les données du journal, sélectionnez-les et appuyez sur le bouton .</li> </ul>	 67
Synchroniser	<p>Les signaux des satellites GPS sont utilisés pour définir la date et l'heure de l'horloge interne de l'appareil photo (uniquement lorsque <b>Enreg. données GPS</b> dans les <b>Options GPS</b> du Menu des options GPS est défini sur <b>Activé</b>).</p>	 67









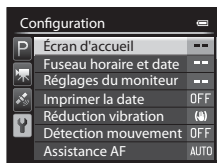

# Réglages généraux de l'appareil photo











## Menu configuration









Appuyez sur **MENU** → onglet  (configuration) (📖7)









Dans l'écran de menu, sélectionnez l'onglet  pour afficher le menu configuration. Vous pouvez ensuite modifier les réglages suivants.



Option	Description	
Écran d'accueil	Permet d'indiquer si vous souhaitez afficher ou non l'écran d'accueil à la mise sous tension de l'appareil photo. Il est possible de sélectionner l'image de l'écran d'accueil. Le réglage par défaut est <b>Aucun</b> .	 68
Fuseau horaire et date	Permet de sélectionner les réglages liés à la date et l'heure de l'appareil photo. Le réglage <b>Fuseau horaire</b> permet de définir le fuseau horaire dans lequel l'appareil photo est principalement utilisé et d'indiquer si la fonction d'heure d'été est active ou non. Lorsque la destination  est sélectionnée, l'appareil photo calcule automatiquement le décalage horaire entre la destination et le fuseau horaire du domicile  , et enregistre les images en utilisant la date et l'heure de la destination.	 69
Réglages du moniteur	Dans <b>Infos photos</b> , sélectionnez le type d'informations affichées sur le moniteur lors du mode de prise de vue et du mode de visualisation. Si vous sélectionnez <b>Quadrillage+infos auto</b> , un quadrillage apparaît lors de la prise de vue pour vous aider à cadrer la photo. Définissez aussi l'affichage des images après la prise de vue, la luminosité du moniteur et l'affichage ou non d'histogrammes sur le moniteur.	 71
Imprimer la date	Permet d'imprimer la date et l'heure de la prise de vue sur les photos au moment de la prise de vue. Le réglage par défaut est <b>Désactivée</b> . Les dates ne peuvent pas être imprimées dans les situations suivantes : <ul style="list-style-type: none"><li>- Lorsque le mode Scène est réglé sur <b>Panoramique simplifié</b>, <b>Panoramique assisté</b> ou <b>Photo 3D</b></li><li>- Lorsque la <b>Qualité d'image</b> (📖69) est définie sur <b>RAW (NRW) + Fine</b>, <b>RAW (NRW) + Normal</b> ou <b>RAW (NRW)</b></li><li>- Lorsque l'option <b>Mémoire prédéclench.</b>, <b>Rafale H : 120 vps</b> ou <b>Rafale H : 60 vps</b> est sélectionnée pour <b>Rafale</b> (📖65)</li><li>- Lors de l'enregistrement d'une vidéo</li></ul>	 74

Option	Description	
Réduction vibration	<p>Permet de réduire l'effet de flou provoqué par le bougé d'appareil lors de la prise de vue. Le réglage par défaut est <b>Mode normal</b>.</p> <ul style="list-style-type: none"> <li>• Lorsque vous prenez des photos d'une voiture et qu'il existe un risque de bougé d'appareil relativement important ou lorsque les conditions de stabilité sont mauvaises, définissez l'option <b>Réduction vibration</b> sur <b>Mode actif</b>.</li> <li>• Lorsque vous utilisez un trépied pour stabiliser l'appareil photo, réglez cette fonction sur <b>Désactivée</b> pour empêcher son dysfonctionnement.</li> <li>• Si cette fonction est attribuée à la commande <b>Fn</b> (fonction) à l'aide de <b>Commande Fn</b>, son menu de réglage peut aussi être affiché à l'écran en appuyant sur la commande <b>Fn</b> (fonction) pendant la prise de vue (68).</li> </ul>	 75
Détection mouvement	<p>Lorsque l'appareil photo détecte un bougé d'appareil ou un mouvement du sujet au moment de la prise de vue, il augmente automatiquement la sensibilité et la vitesse d'obturation pour réduire l'effet de flou. Le réglage par défaut est <b>Désactivée</b>.</p> <p>L'indicateur  s'allume en vert lorsque l'appareil photo détecte un bougé d'appareil ou un mouvement du sujet et augmente la vitesse d'obturation.</p> <ul style="list-style-type: none"> <li>• Lors de l'utilisation de certains modes ou réglages de prise de vue, le mouvement n'est pas détecté. Dans ce cas, l'indicateur  n'apparaît pas.</li> </ul>	 76
Assistance AF	<p>Lorsque l'option est réglée sur <b>Automatique</b> (réglage par défaut), l'illuminateur d'assistance AF (26) s'allume si vous effectuez des prises de vue dans des environnements sombres pour faciliter la mise au point de l'appareil photo.</p> <ul style="list-style-type: none"> <li>• Même si <b>Automatique</b> est sélectionné, l'illuminateur d'assistance AF risque de ne pas s'allumer selon la position de la zone de mise au point ou du mode Scène sélectionné.</li> </ul>	 77
Zoom numérique	<p>Lorsque l'option est réglée sur <b>Activé</b> (réglage par défaut), vous pouvez tourner et maintenir la commande de zoom sur <b>T</b> (Q) pour déclencher le zoom numérique (25) si le zoom optique est réglé sur la position téléobjectif maximale.</p> <ul style="list-style-type: none"> <li>• Vous ne pouvez pas utiliser le zoom numérique en même temps que certains réglages tels que le mode de prise de vue.</li> </ul>	 77

Option	Description	
Réglages du son	<p>Permet d'activer et de désactiver différents sons de l'appareil photo. Avec le réglage par défaut, les signaux sonores sont activés.</p> <ul style="list-style-type: none"> <li>Le son est désactivé avec certains réglages tels que le mode de prise de vue.</li> </ul>	 78
Extinction auto	<p>Permet de définir la durée qui s'écoule avant que le moniteur ne s'éteigne pour économiser de l'énergie. Le réglage par défaut est <b>1 min</b>.</p>	 78
Formater la mémoire/ Formatage de la carte	<p>Permet de formater la mémoire interne (seulement lorsque aucune carte mémoire n'est insérée) ou la carte mémoire (lorsqu'une carte mémoire est insérée).</p> <ul style="list-style-type: none"> <li><b>Toutes les données enregistrées dans la mémoire interne ou sur la carte mémoire sont effacées lors du formatage et ne peuvent pas être restaurées.</b> Assurez-vous de transférer les images importantes sur un ordinateur avant le formatage.</li> </ul>	 79
Langue/Language	<p>Permet de changer la langue d'affichage de l'appareil photo.</p>	 79
Réglages TV	<p>Permet d'ajuster les réglages pour la connexion à un téléviseur.</p> <ul style="list-style-type: none"> <li>Lorsqu'aucune image ne s'affiche sur le téléviseur lorsqu'il est connecté à l'appareil photo à l'aide d'un câble audio/vidéo, définissez <b>Sortie vidéo</b> sur <b>NTSC</b> ou sur <b>PAL</b> selon le type de signal compatible avec le téléviseur.</li> <li>Les réglages HDMI peuvent être définis.</li> </ul>	 80
Charge par ordinateur	<p>Lorsque cette option est définie sur <b>Automatique</b> (réglage par défaut), vous pouvez charger l'accumulateur de l'appareil photo en connectant ce dernier à un ordinateur (à condition que l'ordinateur soit en mesure de fournir du courant).</p> <ul style="list-style-type: none"> <li>Lors de la charge par ordinateur, le chargement de l'accumulateur peut s'avérer plus long qu'avec l'adaptateur de charge EH-69P.</li> </ul>	 81
Permuter Av/Tv	<p>Permet de changer de méthode pour régler le décalage du programme, la vitesse d'obturation ou la valeur d'ouverture. Lorsque <b>Ne pas permuter</b> (réglage par défaut) est sélectionné, tournez la molette de commande pour définir le décalage du programme ou la vitesse d'obturation et utilisez le sélecteur multidirectionnel pour définir la valeur d'ouverture.</p> <p>Lorsque <b>Permuter</b> est sélectionné, tournez le sélecteur multidirectionnel pour définir le décalage du programme ou la vitesse d'obturation et la molette de commande pour définir la valeur d'ouverture.</p> <ul style="list-style-type: none"> <li>Cette option est activée uniquement lorsque le mode de prise de vue est <b>P, S, A, M</b> ou <b>U</b>.</li> </ul>	 83

Option	Description	
Réinitialiser n° fichier	Lorsque <b>Oui</b> est sélectionné, la numérotation séquentielle des fichiers est réinitialisée. Après la réinitialisation, un nouveau dossier est créé et la numérotation des fichiers des prochaines images reprend à « 0001 ».	 83
Délect. yeux fermés	Lorsque l'appareil photo détecte qu'un sujet a peut-être fermé les yeux immédiatement après avoir pris une photo à l'aide de la détection des visages (  80) lors de la prise de vue avec des modes autres que le portrait optimisé, l'écran <b>Le sujet a fermé les yeux ?</b> apparaît sur le moniteur pour vérifier la photo prise. Le réglage par défaut est <b>Désactivée</b> .	 84
Transfert Eye-Fi	Permet d'indiquer si la fonction d'envoi des images à un ordinateur à l'aide d'une carte Eye-Fi disponible dans le commerce est activée ou non. Le réglage par défaut est <b>Activer</b> (lorsque l'appareil photo contient une carte Eye-Fi).	 85
Inverser les indicateurs	Définissez le sens d'affichage +/- de l'indicateur d'exposition à afficher lorsque le mode de prise de vue est <b>M</b> .	 85
Réinitialisation	Permet de réinitialiser les réglages de l'appareil photo sur leurs valeurs par défaut. <ul style="list-style-type: none"> <li>• Certains réglages tels que <b>Fuseau horaire et date</b> et <b>Langue/Language</b>, ainsi que les réglages utilisateur sauvegardés pour le sélecteur de mode <b>U</b>, ne sont pas réinitialisés.</li> </ul>	 86
Version firmware	Permet d'afficher la version actuelle du firmware de l'appareil photo.	 89



# Section Référence

La section Référence fournit des informations détaillées et des conseils sur l'utilisation de l'appareil photo.

## Prise de vue

---

Utilisation de la Mise au point manuelle.....	2
Utilisation de la fonction Panoramique simplifié (prise de vue et visualisation).....	3
Utilisation de la fonction Panoramique assisté .....	6

## Lecture

---

Visualisation des photos d'une séquence .....	8
Édition d'images fixes .....	10
Connexion de l'appareil photo à un téléviseur (visualisation d'images sur un téléviseur) .....	18
Connexion de l'appareil photo à une imprimante (impression directe).....	20

## Vidéos

---

Édition de vidéos .....	25
-------------------------	----

## Menu

---

Menu Prise de vue (Mode P, S, A ou M).....	27
Menu Vidéo.....	52
Menu Visualisation.....	56
Menu des options GPS.....	63
Menu configuration.....	68

## Informations supplémentaires

---

Messages d'erreur .....	90
Noms des fichiers et des dossiers .....	95
Accessoires optionnels .....	97

# Utilisation de la Mise au point manuelle

Disponible lorsque le mode de prise de vue est **P, S, A, M, U**, le mode Scène **Sport** ou **Effets spéciaux**.

## 1 Appuyez sur la commande ▼ (mode de mise au point ) du sélecteur multidirectionnel.

- Sélectionnez **MF** (mise au point manuelle) à l'aide du sélecteur multidirectionnel, puis appuyez sur **OK**.
- **MF** s'affiche en haut du moniteur, et le centre de la photo est agrandi.

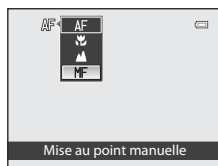

## 2 Réglez la mise au point.

- Utilisez le sélecteur multidirectionnel pour régler la mise au point tout en observant l'image sur l'écran du moniteur.
- Tournez le sélecteur multidirectionnel pour régler la mise au point.
  - Tournez dans le sens antihoraire : la mise au point est effectuée sur les sujets éloignés
  - Tournez dans le sens horaire : la mise au point est effectuée sur les sujets proches
- La mise au point peut être réglée de façon plus précise en tournant le sélecteur multidirectionnel lentement.
- Lorsque la commande **MF** est enfoncée, l'appareil photo effectue tout d'abord une mise au point automatique, puis une mise au point manuelle peut être définie. Sélectionnez **Oui**, puis appuyez sur **OK** pour laisser l'autofocus effectuer la mise au point sur le sujet au centre de la vue.
- Appuyez à mi-course sur le déclencheur pour vérifier la composition. Appuyez sur le déclencheur jusqu'en fin de course pour prendre la photo.

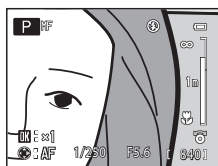

## 3 Appuyez sur **OK**.

- La mise au point définie est mémorisée.
- Appuyez sur le déclencheur jusqu'en fin de course pour prendre la photo.
- Pour réajuster la mise au point, appuyez à nouveau sur **OK** pour afficher l'écran de l'étape 2.
- Pour revenir en mode autofocus, revenez à l'étape 1 et choisissez tout réglage autre que **MF**.

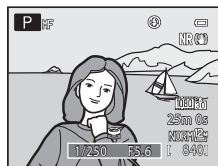

## **MF (Mise au point manuelle)**

- Les chiffres affichés pour la mesure à droite du moniteur à l'étape 2 indiquent une distance (m) approximative à laquelle la mise au point peut être effectuée sur le sujet lorsque la mesure indique le centre. La portée réelle à laquelle la mise au point peut être effectuée sur le sujet varie selon la valeur d'ouverture et la position de zoom. Pour vérifier si la mise au point est effectuée sur le sujet, regardez ce dernier sur le moniteur.
- Enfoncez le déclencheur à mi-course pour prévisualiser la profondeur de champ (la zone de mise au point devant et derrière le sujet).
- Le zoom numérique n'est pas disponible.



# Utilisation de la fonction Panoramique simplifié (prise de vue et visualisation)

## Prises de vue avec la fonction Panoramique simplifié

Positionnez le sélecteur de mode sur **SCENE** → commande **MENU** →  Panoramique

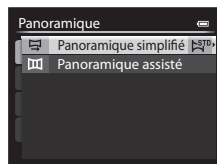
- 1 Sélectionnez  **Panoramique simplifié**, puis appuyez sur **OK**.



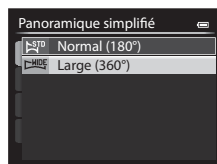

- 2 Sélectionnez la plage de prise de vue entre  **Normal (180°)** ou  **Large (360°)**, puis appuyez sur **OK**.



- Les tailles d'image (L x H) lorsque l'appareil photo est tenu en orientation paysage sont les suivantes :
  -  **Normal (180°)** :  
4800 x 920 lorsque l'appareil photo est déplacé horizontalement,  
1536 x 4800 lorsque l'appareil photo est déplacé verticalement
  -  **Large (360°)** :  
9600 x 920 lorsque l'appareil photo est déplacé horizontalement,  
1536 x 9600 lorsque l'appareil photo est déplacé verticalement
- Lorsque l'appareil photo est tenu en orientation portrait, les combinaisons de la direction de déplacement et de la L x H sont à l'inverse de ce qui est décrit ci-dessus.
- Les photos prises dans ce mode sont sauvegardées avec la qualité d'image **Normal**.

- 3 Cadrez la première portion de la scène du panoramique, puis appuyez jusqu'à mi-course sur le déclencheur pour régler la mise au point.

- Le zoom est fixé sur la position grand-angle.
- Le repère de cadrage s'affiche sur le moniteur.
- L'appareil photo effectue la mise au point sur le sujet situé au centre de la vue.
- La correction de l'exposition (60) peut être réglée.
- Si la mise au point ou l'exposition ne peut pas être définie pour le sujet principal, essayez d'utiliser la mémorisation de la mise au point (81).

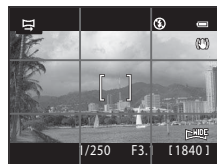

## 4 Appuyez sur le déclencheur jusqu'en fin de course, puis relâchez-le.

- Les icônes  indiquant la direction du panoramique s'affichent.





## 5 Déplacez l'appareil photo tout droit et lentement dans l'une des quatre directions pour commencer la prise de vue.

- Lorsque l'appareil photo détecte la direction du panoramique, la prise de vue commence.
- Le repère indiquant le point de prise de vue actuel s'affiche.
- Lorsque le repère indiquant le point de prise de vue atteint la fin, la prise de vue se termine.



Repère

### Exemple de déplacement de l'appareil photo

- L'utilisateur, sans changer de position, déplace l'appareil photo horizontalement ou verticalement d'un bout à l'autre du guide en décrivant un arc de cercle.
- Au bout d'environ 15 secondes (en mode  **Normal (180°)**) ou 30 secondes (en mode  **Large (360°)**) après le début de la prise de vue, si le repère indiquant le point de prise de vue n'a pas atteint la fin, la prise de vue se termine.





### Remarques concernant la fonction Panoramique simplifié

- La zone d'image dans l'image enregistrée sera plus petite que celle observée sur le moniteur au moment de la prise de vue.
- Lorsque le mouvement détecté par l'appareil photo est trop rapide ou en présence d'un bougé d'appareil prononcé ou d'un sujet trop uniforme (tel qu'un mur ou dans l'obscurité), une erreur se produit.
- Les photos d'un panoramique ne sont pas enregistrées lorsque la prise de vue est interrompue avant d'atteindre la moitié de la plage du panoramique.
- Lorsque la prise de vue dépasse la moitié de la plage du panoramique mais termine avant la fin, la plage qui n'est pas photographiée est enregistrée sous la forme d'une zone grise.



## Affichage d'un panoramique simplifié (défilement)





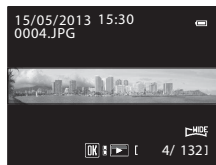

Passez en mode de visualisation (📖28), affichez en mode de visualisation plein écran la photo enregistrée avec Panoramique simplifié, puis appuyez sur **OK**. L'appareil photo affiche le petit côté de la photo remplissant tout l'écran et fait défiler automatiquement la zone affichée.

-  ou  s'affiche pour les photos prises avec l'option Panoramique simplifié.
- La photo défile dans la direction de la prise de vue du panoramique.
- Tournez le sélecteur multidirectionnel pour effectuer une avance ou un retour rapide.

Les commandes de lecture apparaissent dans la partie supérieure du moniteur lors de la visualisation. Lorsque vous choisissez une commande de lecture à l'aide des commandes

◀ ou ▶ du sélecteur multidirectionnel et appuyez sur **OK**, vous pouvez effectuer les opérations suivantes :



Pour	Utilisez	Description
Effectuer un retour rapide		Permet de faire défiler rapidement en arrière lorsque vous appuyez sur <b>OK</b> .*
Effectuer une avance rapide		Permet de faire défiler rapidement en avant lorsque vous appuyez sur <b>OK</b> .*
Suspendre la lecture		 Permet d'effectuer un retour rapide lorsque vous appuyez sur <b>OK</b> .*
		 Permet de faire défiler le panoramique lorsque vous appuyez sur <b>OK</b> .*
		 Permet de redémarrer le défilement automatique.
Arrêter		Permet de revenir en mode de visualisation plein écran.

\* Ces opérations peuvent également être effectuées en tournant le sélecteur multidirectionnel.

### Remarque concernant l'affichage des photos enregistrées avec le panoramique simplifié

Le défilement ou le zoom sur les photos de panoramique enregistrées avec d'autres fonctions que Panoramique simplifié du COOLPIX P330 peut ne pas fonctionner sur cet appareil photo.

# Utilisation de la fonction Panoramique assisté

L'utilisation d'un trépied facilite la composition. Lorsque vous utilisez un trépied pour stabiliser l'appareil photo, réglez **Réduction vibration** (📷75) sur **Désactivée** dans le menu configuration.







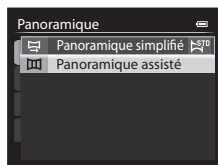



Positionnez le sélecteur de mode sur **SCENE** → commande **MENU** →  Panoramique

## 1 Sélectionnez **Panoramique assisté**, puis appuyez sur **OK**.

- L'icône  s'affiche pour indiquer la direction de regroupement des photos.



## 2 Sélectionnez la direction souhaitée à l'aide du sélecteur multidirectionnel, puis appuyez sur la commande **OK**.

- Sélectionnez la direction dans laquelle les photos sont regroupées sur le panoramique : droite () , gauche () , haut () ou bas () .
- L'icône de couleur jaune () se déplace dans la direction sélectionnée ; appuyez sur **OK** pour choisir la direction. Une icône de couleur blanche () s'affiche dans la direction sélectionnée.
- Utilisez le mode de flash () 52, le retardateur () 55, le mode de mise au point () 58 et la correction de l'exposition () 60, si nécessaire.
- Appuyez à nouveau sur la commande **OK** pour changer de direction.



## 3 Cadrez la première portion de la scène du panoramique et prenez la première photo.

- L'appareil photo effectue la mise au point sur le sujet situé au centre de la vue.
- Un tiers de l'image apparaît en transparence.

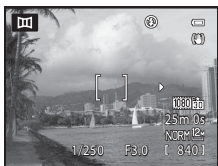

## 4 Prenez la photo suivante.

- Cadrez la photo suivante de sorte qu'elle chevauche d'un tiers la photo précédente, puis appuyez sur le déclencheur.
- Répétez cette étape jusqu'à obtention du nombre nécessaire de photos pour terminer l'image.



## 5 Appuyez sur **OK** lorsque la prise de vue est terminée.

- L'appareil photo revient à l'étape 2.

### ✓ Remarques concernant la fonction Panoramique assisté

- Réglez le mode de flash, le retardateur, le mode de mise au point et la correction de l'exposition avant de déclencher pour la première photo. Les réglages ne peuvent pas être modifiés après la prise de la première photo. Les photos ne peuvent pas être supprimées et vous ne pouvez pas effectuer de zoom ni régler la fonction **Qualité d'image** (☰69) ou **Taille d'image** (☰71) après avoir pris la première photo.
- La prise de vue du panoramique se termine si la fonction Extinction auto (🔌78) déclenche le mode veille pendant la prise de vue. Pour empêcher cela, il est recommandé de définir un délai plus long pour l'extinction automatique.

### ✍ Indicateur **AE/AF-L** (mémoire de l'exposition)

Avec la fonction Panoramique assisté, toutes les photos d'un panoramique présentent la même exposition, balance des blancs et mise au point que la première photo du panoramique.

Une fois la première photo prise, **AE/AF-L** s'affiche sur le moniteur pour indiquer que l'exposition, la balance des blancs et la mise au point sont verrouillées.



### ✍ Création d'un panoramique avec Panorama Maker

Transférez les images prises sur un ordinateur (☰90) et utilisez Panorama Maker pour les regrouper en un panoramique unique.

- Panorama Maker peut être installé sur un ordinateur à partir du CD-ROM de ViewNX 2 fourni (☰88).
- Pour plus d'informations sur l'utilisation de Panorama Maker, reportez-vous aux instructions affichées à l'écran et au système d'aide de Panorama Maker.

### ✍ Pour en savoir plus

Reportez-vous à la section « Noms des fichiers et des dossiers » (🔍95) pour plus d'informations.

## Visualisation des photos d'une séquence

Les photos prises dans les modes de prise de vue en continu suivants sont enregistrées sous la forme d'un groupe (appelé « séquence ») pour chaque prise de vue.

- **Rafale H, Rafale L, Mémoire prédéclench., Rafale H : 120 vps** ou **Rafale H : 60 vps** dans **Rafale** (📷37) dans le menu Prise de vue
- **Sport** (📖35) ou **Rafale** en mode Scène **Animaux domestiques** (📖41)

En mode de visualisation plein écran ou en mode de visualisation par planche d'imagettes (📖83), la première photo d'une séquence est utilisée comme l'image représentative (c'est-à-dire qu'elle est affichée pour représenter les photos de la séquence).

Affichage séquentiel

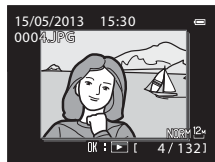

Lorsque l'image représentative d'une séquence est affichée en mode de visualisation plein écran, appuyez sur **OK** pour afficher une par une chaque image de la séquence. Pour revenir à l'affichage de l'image représentative seule, appuyez sur la commande **▲** du sélecteur multidirectionnel.

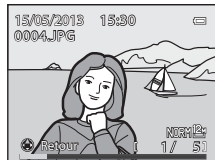

Les opérations suivantes peuvent être réalisées lorsque les photos d'une séquence sont affichées une par une.

- Sélectionner une photo : tournez le sélecteur multidirectionnel ou appuyez sur **◀** ou **▶**.
- Effectuer un zoom avant : positionnez la commande de zoom sur **T** (🔍) (📖82).

### ✓ Remarque concernant les séquences

Les photos prises en continu à l'aide d'un appareil photo autre que le COOLPIX P330 ne peuvent pas être affichées dans une séquence.

### 📎 Options affichage séquence

Sélectionnez **Options affich. séquence** (📷62) dans le menu Visualisation pour afficher toutes les séquences à l'aide de leurs images représentatives ou en tant que photos individuelles.

Si la photo d'une séquence est sélectionnée lorsque **Options affich. séquence** est défini sur **Chaque image**, l'icône  s'affiche sur le moniteur.

### 📎 Changement de l'image représentative dans une séquence

Il est possible de changer d'image représentative à l'aide de l'option **Choix image représent.** (📷62) du menu Visualisation.

## Suppression des photos d'une séquence

Lorsque **Options affich. séquence** (👁️62) est défini sur **Image représent. seule** dans le menu Visualisation, si vous appuyez sur 🗑️ alors que le mode de suppression est sélectionné, les photos suivantes sont supprimées.

- Lorsqu'une séquence est affichée à l'aide du réglage Image représentative seule :
  - **Image actuelle** : lorsque la séquence est sélectionnée, toutes les photos de la séquence sont supprimées.
  - **Effacer la sélection** : lorsque l'image représentative est sélectionnée dans l'écran Effacer la sélection (📖30), toutes les photos de la séquence sont supprimées.
  - **Toutes les images** : toutes les photos, y compris la séquence affichée, sont supprimées.
- Si l'image représentative est sélectionnée et si vous appuyez sur OK pour afficher les images individuelles de la séquence avant d'appuyer sur 🗑️ :

Les modes de suppression sont désormais les suivants.

- **Image actuelle** : permet de supprimer la photo qui est affichée.
- **Effacer la sélection** : permet de sélectionner plusieurs photos de la séquence à supprimer dans l'écran Effacer la sélection (📖30).
- **Toute la séquence** : toutes les photos de la séquence, y compris la photo affichée, sont supprimées.

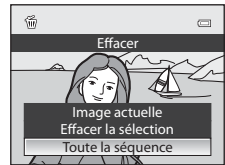

## Options du menu Visualisation disponibles avec l'affichage séquentiel

Lorsque vous appuyez sur le bouton **MENU** pendant la visualisation d'une séquence de photos, les opérations suivantes sont disponibles dans le menu :

- |                                      |        |                                     |        |
|--------------------------------------|--------|-------------------------------------|--------|
| • Retouche rapide <sup>1</sup>       | → 👁️12 | • Rotation image <sup>1</sup>       | → 👁️59 |
| • D-Lighting <sup>1</sup>            | → 👁️12 | • Mini-photo <sup>1</sup>           | → 👁️15 |
| • Maquillage <sup>1</sup>            | → 👁️13 | • Annotation vocale <sup>1</sup>    | → 👁️60 |
| • Filtres <sup>1</sup>               | → 👁️14 | • Copier <sup>2</sup>               | → 👁️61 |
| • Commande d'impression <sup>2</sup> | → 👁️56 | • Options affich. séquence          | → 👁️62 |
| • Diaporama                          | → 👁️58 | • Choix image représent.            | → 👁️62 |
| • Protéger <sup>2</sup>              | → 👁️59 | • Traitement RAW (NRW) <sup>1</sup> | → 👁️15 |

<sup>1</sup> Appuyez sur la commande **MENU** après l'affichage des photos individuelles. Les réglages peuvent être appliqués aux photos individuelles.

<sup>2</sup> Lorsque vous appuyez sur la commande **MENU** alors que l'image représentative seule est affichée, les mêmes réglages peuvent être appliqués à toutes les photos de cette séquence. Appuyez sur la commande **MENU** après l'affichage des photos individuelles pour appliquer les réglages aux photos individuelles.

## Édition d'images fixes

### Fonctions d'édition

Vous pouvez facilement éditer des images avec cet appareil photo à l'aide des fonctions ci-dessous. Les images éditées sont stockées dans des fichiers distincts (📷95).

Fonction d'édition	Application
Retouche rapide (📷12)	Permet de créer une copie avec un contraste optimisé et des couleurs plus riches.
D-Lighting (📷12)	Permet de créer une copie de la photo en cours avec une luminosité et un contraste optimisés en éclaircissant les zones sombres.
Maquillage (📷13)	Permet d'adoucir les tons chair du visage.
Filtres (📷14)	Permet d'appliquer différents effets à l'aide d'un filtre numérique. Les effets disponibles sont <b>Flou</b> , <b>Couleur sélective</b> , <b>Filtre étoiles</b> , <b>Fisheye</b> , <b>Effet miniature</b> , <b>Peinture</b> et <b>Effet de vignetage</b> .
Mini-photo (📷15)	Permet de créer une copie de taille réduite des photos, parfaitement adaptée pour les pièces jointes d'e-mails.
Traitement RAW (NRW) (📷15)	Permet de créer des copies au format JPEG en appliquant, au sein même de l'appareil photo, un traitement RAW à des images RAW (NRW) (📖69), sans avoir à utiliser un ordinateur.
Par recadrage (📷17)	Permet de recadrer une partie de la photo. Utilisez cette option pour effectuer un zoom avant sur un sujet ou arranger une composition.

#### Photos d'origine et copies éditées

- Les copies créées à l'aide des fonctions d'édition ne sont pas effacées si les photos d'origine sont effacées. De même, les photos d'origine ne sont pas effacées si les copies créées à l'aide des fonctions d'édition sont effacées.
- Les copies éditées sont enregistrées avec la même date et heure de prise de vue que la photo d'origine.
- Même si des photos marquées **Commande d'impression** (📷56) ou **Protéger** (📷59) sont utilisées pour l'édition, ces réglages ne sont pas repris sur les copies éditées.

#### Pour en savoir plus

Reportez-vous à « Noms des fichiers et des dossiers » (📷95) pour plus d'informations.

## ✓ Remarques concernant l'édition d'images

- Les photos suivantes ne peuvent pas être éditées :
  - Les photos prises avec un format de l'image de 16:9, 3:2 ou 1:1
  - Photos prises avec l'option **Panoramique simplifié** ou **Photo 3D**
  - Photos prises avec des appareils photos autres que le COOLPIX P330
- Si aucun visage n'est détecté dans la photo, vous ne pouvez pas appliquer la fonction Maquillage.
- Toute modification autre que le **Traitement RAW (NRW)** est impossible sur les images RAW (NRW). Modifiez une image JPEG créée à l'aide du traitement RAW (NRW).  
Si vous sélectionnez des images prises avec une qualité d'image de **RAW (NRW) + Fine** ou **RAW (NRW) + Normal**, seules les images JPEG sont éditées.
- Si vous visualisez une copie créée avec le COOLPIX P330 sur un autre appareil photo numérique, il est possible que la photo ne s'affiche pas correctement ou que vous ne puissiez pas la transférer sur un ordinateur.
- Les fonctions d'édition ne sont pas disponibles lorsque la mémoire interne ou la carte mémoire ne dispose pas de suffisamment d'espace.
- Pour une séquence affichée à l'aide du réglage Image représentative seule (👁️8), effectuez l'une des opérations suivantes avant de procéder à l'édition :
  - Appuyez sur 📄 pour afficher les images individuelles, puis sélectionnez une image de la séquence.
  - Définissez **Options affich. séquence** (👁️62) sur **Chaque image** pour afficher individuellement chaque image, puis sélectionnez une image.

## ✂️ Restrictions concernant l'édition d'images

Les restrictions suivantes s'appliquent lors de l'édition de photos créées par édition.



Fonctions d'édition utilisées	Fonctions d'édition à ajouter
Retouche rapide D-Lighting	Maquillage, Filtres, Mini-photo ou Par recadrage peut être utilisée. Retouche rapide et D-Lighting ne peuvent pas être utilisées conjointement.
Maquillage Traitement RAW (NRW)	D'autres fonctions d'édition peuvent être utilisées.
Filtres	Retouche rapide, D-Lighting, Maquillage, Mini-photo ou Par recadrage peut être utilisé.
Mini-photo Par recadrage	Aucune autre fonction d'édition ne peut être utilisée.

- Les copies créées par édition ne peuvent pas être à nouveau éditées à l'aide de la même fonction d'édition.
- Pour combiner une fonction d'édition à Mini-photo ou Par recadrage, utilisez tout d'abord l'autre fonction d'édition, puis utilisez Mini-photo ou Par recadrage comme dernière fonction d'édition sur cette photo.
- Les photos prises avec la fonction Maquillage peuvent être éditées à l'aide de cette même fonction Maquillage.
- Les photos extraites d'une vidéo ne peuvent pas être éditées à l'aide de la fonction de retouche rapide ou de maquillage.

## **Retouche rapide : amélioration du contraste et de la saturation**

Sélectionnez une photo ()28) → commande **MENU** ()6) →  Retouche rapide

Appuyez sur la commande ▲ ou ▼ du sélecteur multidirectionnel pour sélectionner le niveau de réglage, puis appuyez sur .

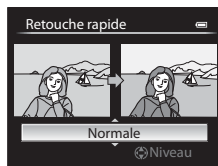

- La version d'origine s'affiche à gauche et la version éditée à droite.
- Pour annuler, appuyez sur .
- Les copies modifiées avec la fonction Retouche rapide sont stockées dans des fichiers distincts et identifiées par l'icône  en mode de visualisation ()10).



## **D-Lighting : amélioration de la luminosité et du contraste**

Sélectionnez une photo ()28) → commande **MENU** ()6) →  D-Lighting

Appuyez sur la commande ▲ ou ▼ du sélecteur multidirectionnel pour choisir le niveau de réglage, puis appuyez sur .

- La version d'origine s'affiche à gauche et la version éditée à droite.
- Pour annuler, appuyez sur .
- Les copies modifiées avec la fonction D-Lighting sont stockées dans des fichiers distincts et identifiées par l'icône  en mode de visualisation ()10).

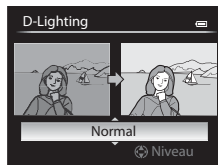



## Maquillage : adoucissement des tons chair

Sélectionnez une photo (📖28) → commande MENU (📖6) →  Maquillage

**1** Appuyez sur la commande ▲ ou ▼ du sélecteur multidirectionnel pour sélectionner le niveau de réglage, puis appuyez sur **OK**.

- La photo s'affiche avec un zoom avant sur le visage édité à l'aide de la fonction Maquillage.
- Pour annuler, appuyez sur ◀.

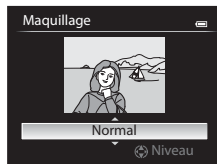

**2** Confirmez les résultats, puis appuyez sur **OK**.

- Il est possible de retoucher jusqu'à 12 visages, en procédant du visage le plus proche du centre de la vue à celui qui en est le plus éloigné.
- Lorsque plusieurs visages sont édité à l'aide de la fonction Maquillage, utilisez la commande ◀ ou ▶ du sélecteur multidirectionnel pour passer d'un visage à l'autre.
- Pour ajuster le type de maquillage à appliquer, appuyez sur **MENU**, puis reprenez la procédure à l'étape 1.
- Les copies créées par édition à l'aide de la fonction Maquillage sont stockées dans des fichiers distincts et signalées par l'icône  affichée en mode de visualisation (📖10).

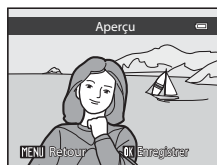

### Remarques concernant la fonction Maquillage

- Selon certaines conditions comme l'orientation du sujet ou la luminosité du visage, la détection du visage peut s'avérer inappropriée et l'effet souhaité risque de ne pas être obtenu.
- Si aucun visage n'est détecté sur l'image, un avertissement s'affiche et l'écran retourne au menu Visualisation.

## Filtres : application des effets d'un filtre numérique

Sélectionnez une photo (📖28) → commande MENU (📖6) →  Filtres

Option	Description
Flou	Permet de rendre floue la mise au point de l'image du centre vers le bord. Sur les photos prises avec la fonction de détection des visages (📖80) ou de détection des animaux domestiques (📖41) sélectionnée, les zones autour des visages sont floues.
Couleur sélective	Permet de conserver uniquement les couleurs d'image sélectionnées et de rendre les autres couleurs en noir et blanc.
Filtre étoiles	Permet de produire des rayons lumineux qui émanent d'objets lumineux, comme les reflets du soleil ou l'éclairage urbain. Idéal pour les scènes de nuit.
Fisheye	Permet de créer des photos qui semblent avoir été prises avec un objectif fisheye. Idéal pour les photos prises en mode macro.
Effet miniature	Permet de créer des images ressemblant à des photos en gros plan d'un diorama. Idéal pour les photos prises en plongée depuis un endroit élevé, avec le sujet principal se trouvant vers le centre de la vue.
Peinture	Permet de créer des images recréant l'atmosphère des peintures.
Effet de vignetage	Permet de créer des images en diminuant l'intensité de la lumière en périphérie du centre vers les bords d'une image.

**1** Appuyez sur la commande ▲ ou ▼ du sélecteur multidirectionnel pour sélectionner le filtre et appuyez sur **OK**.

- Lorsque la fonction **Filtre étoiles**, **Fisheye**, **Effet miniature**, **Peinture** ou **Effet de vignetage** est sélectionnée, passez à l'étape 3.



**2** Réglez l'effet, puis appuyez sur **OK**.

- **Flou** : appuyez sur ▲ ou ▼ pour sélectionner l'étendue de l'effet.
- **Couleur sélective** : appuyez sur ▲ ou ▼ pour sélectionner la couleur à conserver.

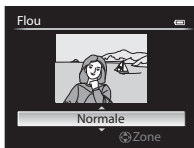



**Flou**

**3** Vérifiez l'effet, puis appuyez sur **OK**.

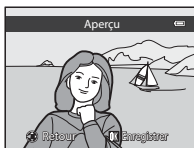
- Pour annuler, appuyez sur ◀.
- Les copies créées par édition à l'aide de la fonction Filtres sont stockées dans des fichiers distincts et signalées par l'icône  affichée en mode de visualisation (📖10).





## Mini-photo : réduction de la taille d'une image

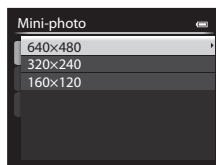

Sélectionnez une photo ()28) → commande MENU ()6) →  Mini-photo

- Appuyez sur la commande ▲ ou ▼ du sélecteur multidirectionnel pour choisir la taille de copie souhaitée, puis appuyez sur .

- Les tailles disponibles sont **640×480**, **320×240** et **160×120**.



- Choisissez **Oui**, puis appuyez sur .

- Les copies créées sont stockées dans des fichiers distincts (taux de compression d'environ 1:16).
- Les images créées à l'aide de la fonction Mini-photo sont affichées sous la forme d'images de taille réduite en mode de visualisation et  apparaît ()10).



## **NRW** Traitement RAW (NRW) : création d'images JPEG à partir d'images NRW

Appuyez sur la commande MENU ()6) → **NRW** Traitement RAW (NRW)

- Utilisez le sélecteur multidirectionnel pour sélectionner la photo à laquelle appliquer le traitement RAW, puis appuyez sur .

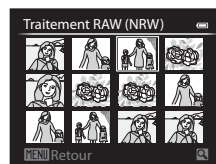

## 2 Définissez les paramètres Traitement RAW (NRW).

- Appliquez les paramètres ci-dessous tout en contrôlant l'image et en positionnant la commande de zoom sur **T** (Q). Positionnez à nouveau la commande de zoom sur **T** (Q) pour revenir à l'écran de réglage.
  - **Balance des blancs** : permet de régler le réglage de balance des blancs (☞32).
  - **Correction expo.** : permet de régler la luminosité.
  - **Picture Control** : permet de modifier les réglages pour la finition de l'image (☞27).
  - **Qualité d'image** : permet de définir la qualité d'image sur **Fine** ou **Normal** (☞69).
  - **Taille d'image** : permet de choisir une taille d'image (☞71). L'image est recadrée si **3984×2656**, **3968×2232**, **1920×1080** ou **3000×3000** est sélectionné.
  - **D-Lighting** : permet d'augmenter la luminosité et le contraste dans les zones sombres des photos (☞12).
- Appuyez sur  pour revenir aux réglages par défaut.
- Une fois tous les réglages effectués, sélectionnez **EXE**.

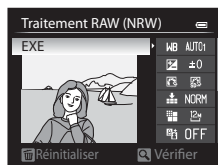

## 3 Choisissez **Oui**, puis appuyez sur **OK**.

- Une image JPEG est créée par traitement RAW (NRW).

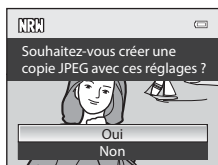

### Remarques concernant le Traitement RAW (NRW)

- Le COOLPIX P330 peut uniquement créer des copies au format JPEG d'images RAW (NRW) prises avec le COOLPIX P330.
- Traitement RAW (NRW) > **Balance des blancs** > Vous ne pouvez pas sélectionner **Pré-réglage manuel** pour des photos prises avec un réglage **Balance des blancs** autre que **Pré-réglage manuel**.
- Le réglage pour **Filtre antibruit** (☞48) défini pour la prise d'une photo est appliqué aux images JPEG à créer.

### Pour en savoir plus

Reportez-vous à « Impression d'images de taille 1:1 » (☞73) pour plus d'informations.

## 🔗 Par recadrage : création d'une copie recadrée

Créez une copie contenant uniquement la partie visible sur l'écran du moniteur lorsque

**MENU** 🗨️ s'affiche avec la fonction loupe (📖82) activée.

**1** Agrandissez la photo pour le recadrage (📖82).

**2** Peaufinez la composition de la copie.

- Positionnez la commande de zoom sur **T** (🔍) ou **W** (📐) pour régler le facteur de zoom.
- Appuyez sur la commande ▲, ▼, ◀ ou ▶ du sélecteur multidirectionnel pour faire défiler l'image jusqu'à ce que seule la partie à copier soit visible sur le moniteur.



**3** Appuyez sur **MENU**.

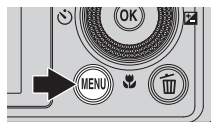

**4** Utilisez le sélecteur multidirectionnel pour choisir **Oui** et appuyez sur **OK**.

- Les copies modifiées avec la fonction Par recadrage sont stockées dans des fichiers distincts et identifiées par l'icône 🗨️ en mode de visualisation (📖10).



### ✏️ Taille d'image

Plus la zone de recadrage est petite, plus la taille d'image (nombre de pixels) de la photo recadrée est réduite. Lorsque la taille d'image pour les copies recadrées est 320 x 240 ou 160 x 120, une mini-photo est affichée en mode de visualisation.

### ✏️ Recadrage de la photo dans son orientation portrait actuelle

Utilisez l'option **Rotation image** (🔄59) pour faire pivoter la photo et l'afficher en orientation paysage. Après avoir recadré la photo, refaites-la pivoter en orientation portrait. Pour recadrer une photo affichée en orientation portrait, effectuez un zoom avant sur la photo jusqu'à ce que les barres noires de part et d'autre du moniteur disparaissent. L'image recadrée s'affiche alors en orientation paysage.

## Connexion de l'appareil photo à un téléviseur (visualisation d'images sur un téléviseur)

Pour visualiser des photos sur un téléviseur, connectez l'appareil photo à ce dernier.

Si votre téléviseur est équipé d'un connecteur HDMI, vous pouvez le relier à l'appareil photo via un câble HDMI disponible dans le commerce pour visualiser des photos.

**1** Mettez l'appareil photo hors tension.

**2** Connectez l'appareil photo au téléviseur.

### Pour la connexion à l'aide du câble audio vidéo fourni EG-CP16

- Connectez la fiche jaune à la prise vidéo du téléviseur et les fiches rouge et blanche aux prises audio.

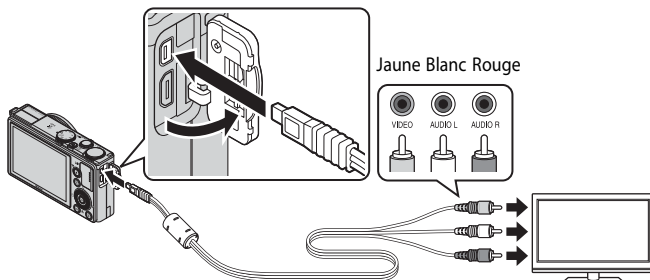

### Pour la connexion à l'aide d'un câble HDMI disponible dans le commerce

- Connectez la fiche au connecteur d'entrée HDMI du téléviseur.

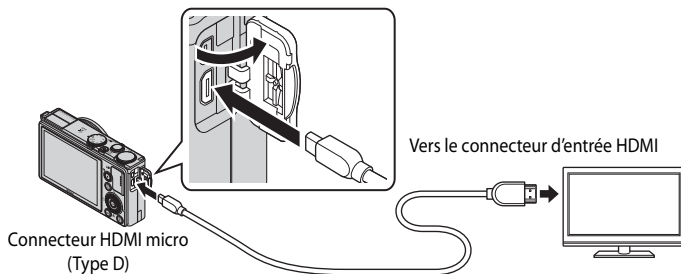

### 3 Réglez le téléviseur sur le canal vidéo.

- Pour plus de détails, reportez-vous au manuel fourni avec votre téléviseur.

### 4 Maintenez la commande enfoncée pour mettre l'appareil photo sous tension.

- L'appareil photo passe en mode de visualisation et les photos enregistrées s'affichent sur l'écran du téléviseur.
- Pendant la connexion avec le téléviseur, le moniteur de l'appareil photo reste éteint.

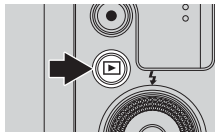

### Remarque concernant la connexion du câble HDMI

Le câble HDMI n'est pas fourni. Utilisez un câble HDMI disponible dans le commerce pour connecter l'appareil photo à un téléviseur. La borne de sortie de cet appareil photo est un connecteur HDMI micro (Type D). Lors de l'achat du câble HDMI, assurez-vous que l'extrémité périphérique du câble est un connecteur HDMI micro.

Vous ne pouvez pas connecter un câble HDMI lorsqu'un câble USB ou un câble audio vidéo est connecté à l'appareil photo.

### Remarque concernant la connexion du câble

Lors du branchement du câble, vérifiez que la prise est correctement orientée. Ne forcez pas lorsque vous introduisez la prise dans l'appareil photo. Lors du débranchement du câble, veillez à la retirer tout droit.

### Lorsque rien ne s'affiche sur le téléviseur

Vérifiez que les **Réglages TV** () du menu configuration sont adaptés à votre téléviseur.

### Utilisation de la télécommande du téléviseur (Ctrl. via sortie HDMI)

La télécommande d'un téléviseur conforme à la norme HDMI-CEC peut être utilisée pour faire fonctionner l'appareil photo pendant la visualisation.

Au lieu d'utiliser le sélecteur multidirectionnel ou la commande de zoom, vous pouvez utiliser la télécommande pour sélectionner des photos, pour lire/suspendre des vidéos, basculer entre le mode de visualisation plein écran et l'affichage de quatre images, etc.

- Réglez l'option **Ctrl. via sortie HDMI** () des **Réglages TV** sur **Activé** (réglage par défaut) dans le menu configuration, et connectez l'appareil photo au téléviseur avec un câble HDMI.
- Pointez la télécommande vers le téléviseur pour la faire fonctionner.
- Consultez le manuel de votre téléviseur ou toute autre documentation connexe pour déterminer si votre téléviseur est compatible avec la norme HDMI-CEC.

### HDMI et HDMI-CEC

« HDMI » est l'abréviation de « High-Definition Multimedia Interface », un type d'interface multimédia.

« HDMI-CEC » est l'abréviation de « HDMI-Consumer Electronics Control » qui permet une intercompatibilité entre les appareils.

## Connexion de l'appareil photo à une imprimante (impression directe)

Les utilisateurs d'imprimantes compatibles PictBridge (🔗22) peuvent connecter l'appareil photo directement à l'imprimante et imprimer des photos sans utiliser d'ordinateur.

### Connexion de l'appareil photo à une imprimante

- 1 Mettez l'appareil photo hors tension.
- 2 Mettez l'imprimante sous tension.
  - Vérifiez les paramètres de l'imprimante.
- 3 Connectez l'appareil photo à l'imprimante à l'aide du câble USB fourni.
  - Assurez-vous que la prise est correctement orientée. Lors du débranchement du câble, veillez à la retirer tout droit.

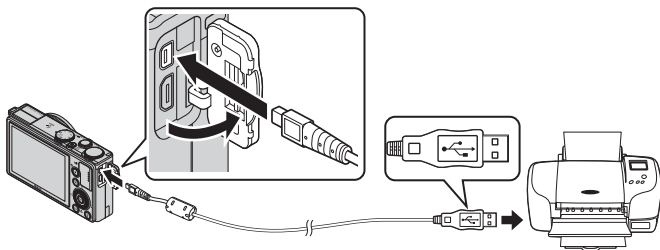

- 4 L'appareil photo est automatiquement mis sous tension.
  - Lorsque la connexion est correcte, l'écran de démarrage **PictBridge** (①) apparaît sur le moniteur de l'écran de l'appareil photo. L'écran **Sélection impression** (②) s'affiche ensuite.

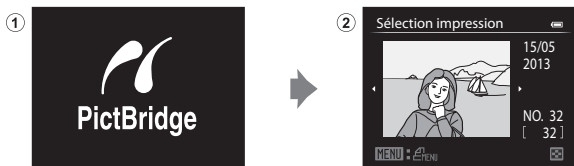

#### ☑ Si l'écran de démarrage PictBridge ne s'affiche pas

Mettez l'appareil photo hors tension et débranchez le câble USB. Définissez l'option **Charge par ordinateur** (🔗81) du menu configuration de l'appareil photo sur **Désactivée**, puis reconnectez le câble.



## ✓ Remarques concernant la source d'alimentation

- Lors de la connexion de l'appareil photo à une imprimante, utilisez un accumulateur entièrement chargé pour éviter que l'appareil photo ne s'éteigne de manière inattendue.
- Si vous utilisez l'adaptateur secteur EH-62F (disponible séparément) (🔌97), vous pouvez brancher le COOLPIX P330 directement sur secteur. N'utilisez en aucun cas un adaptateur secteur autre que le EH-62F. Le non-respect de cette consigne de sécurité pourrait entraîner une surchauffe et endommager l'appareil photo.

## Impression d'images individuelles

Après avoir correctement connecté l'appareil photo à l'imprimante (🔗20), imprimez vos photos en suivant la procédure ci-dessous.

- 1 Utilisez le sélecteur multidirectionnel pour sélectionner la photo à imprimer, puis appuyez sur **OK**.

- Positionnez la commande de zoom sur **W** (📏) pour afficher 12 images, ou sur **T** (📏) pour revenir en mode de visualisation plein écran.

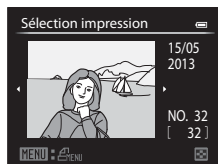

- 2 Définissez le nombre de copies et le format du papier.

- Sélectionnez **Copies** et appuyez sur **OK** pour définir le nombre de copies (9 maximum).
- Sélectionnez **Format du papier** et appuyez sur **OK** pour définir le format du papier (📏24). Pour donner priorité aux paramètres de l'imprimante, sélectionnez **Par défaut**.

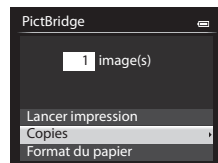

- 3 Choisissez **Lancer impression**, puis appuyez sur **OK**.

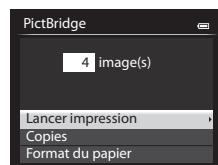

- 4 L'impression démarre.

- Une fois l'impression terminée, le moniteur revient à l'écran présenté à l'étape 1.
- Une fois l'impression terminée, éteignez l'appareil photo et débranchez le câble USB.

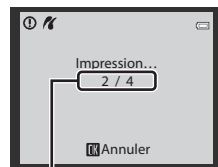

Impression en cours/  
nombre total d'impressions

## Impression de plusieurs images

Après avoir correctement connecté l'appareil photo à l'imprimante (📷20), imprimez vos photos en suivant la procédure ci-dessous.

**1** Lorsque l'écran **Sélection impression** s'affiche, appuyez sur **MENU**.

- Pour quitter le menu Impression, appuyez sur **MENU**.

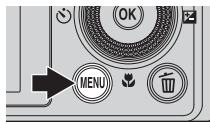

**2** Choisissez **Sélection impression, Imprimer toutes images** ou **Impression DPOF**, puis appuyez sur **OK**.

- Sélectionnez **Format du papier** et appuyez sur **OK** pour définir le format du papier (📷24).  
Pour donner priorité aux paramètres de l'imprimante, sélectionnez **Par défaut**.

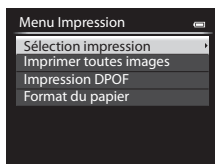

### Sélection impression

Sélectionnez les photos (jusqu'à 99) et le nombre de copies (jusqu'à 9 par photo).

- À l'aide de la commande ◀ ou ▶ du sélecteur multidirectionnel, sélectionnez les photos, puis appuyez sur ▲ ou ▼ pour définir le nombre de copies pour chacune.
- Les photos sélectionnées pour impression sont indiquées par une coche suivie du nombre de copies à imprimer. Si le chiffre indiqué est 0, la sélection de l'impression est annulée.
- Positionnez la commande de zoom sur **T** (📷) pour passer en mode de visualisation plein écran ou sur **W** (📷) pour afficher 12 images.
- Une fois les réglages terminés, appuyez sur **OK**.
- Lorsque le menu présenté à droite s'affiche, sélectionnez **Lancer impression**, puis appuyez sur **OK** pour lancer l'impression.

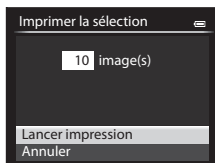
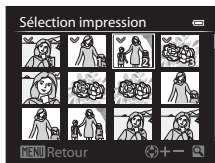

### Imprimer toutes images

Toutes les photos stockées dans la mémoire interne ou sur la carte mémoire sont imprimées une par une.

- Lorsque le menu présenté à droite s'affiche, sélectionnez **Lancer impression**, puis appuyez sur **OK** pour lancer l'impression.

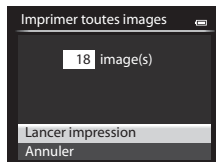

### Impression DPOF

Vous pouvez imprimer les photos pour lesquelles une commande d'impression a été créée dans l'option

**Commande d'impression** (p. 56).

- Lorsque le menu présenté à droite s'affiche, sélectionnez **Lancer impression**, puis appuyez sur **OK** pour lancer l'impression.
- Pour visualiser la commande d'impression en cours, sélectionnez **Voir images**, puis appuyez sur **OK**. Pour imprimer les photos, appuyez à nouveau sur **OK**.

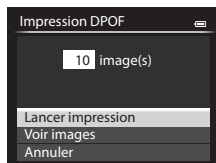

## 3 L'impression démarre.

- Une fois l'impression terminée, le moniteur revient à l'écran présenté à l'étape 2.

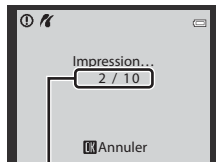

Impression en cours/  
nombre total d'impressions

## Connexion de l'appareil photo à une imprimante (impression directe)



### Pour en savoir plus

Reportez-vous à « Impression d'images de taille 1:1 » (☰73) pour plus d'informations.



### Format du papier

L'appareil photo prend en charge les formats de papier ci-dessous : **Par défaut** (format du papier par défaut pour l'imprimante utilisée), **9×13 cm**, **13×18 cm**, **10×15 cm**, **4×6 pouces**, **20×25 cm**, **Lettre**, **A3** et **A4**. Seuls les formats pris en charge par l'imprimante s'affichent.



### Impression de photos

Outre l'impression de photos transférées vers un ordinateur et l'impression directe depuis votre appareil photo sur une imprimante, les options suivantes sont également disponibles pour l'impression de photos enregistrées sur la carte mémoire :

- Insérez une carte mémoire dans le logement pour carte mémoire d'une imprimante compatible DPOF.
- Apportez la carte mémoire à un service d'impression numérique.

Dans ce cas, précisez les photos et le nombre de tirages pour chaque photo à l'aide du menu **Commande d'impression** (☰56) dans le menu Visualisation.

## Édition de vidéos

### Extraction des séquences souhaitées de la vidéo uniquement

Seules les séquences souhaitées d'une vidéo enregistrée peuvent être sauvegardées dans un fichier distinct (sauf pour les vidéos enregistrées avec **1080/60i** ou **1080/50i**, **iFrame 540/30p** ou **iFrame 540/25p**).

**1** Lisez la vidéo à éditer et suspendez au point de début de la séquence à extraire (📖97).

**2** Appuyez sur la commande ◀ ou ▶ du sélecteur multidirectionnel pour sélectionner ✂ sur la commande de lecture, puis appuyez sur OK.

- L'écran d'édition de vidéos s'affiche.

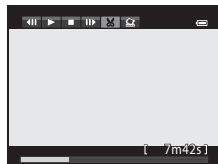

**3** Appuyez sur ▲ ou ▼ pour sélectionner ⏮ (Choisir le début) sur la commande d'édition de la lecture.

- Tournez le sélecteur multidirectionnel ou appuyez sur ◀ ou ▶ pour régler la position de début.
- Pour annuler, appuyez sur ▲ ou ▼ pour sélectionner ↶ (retour), puis appuyez sur OK.



**4** Appuyez sur ▲ ou ▼ pour sélectionner ⏭ (Choisir la fin).

- Tournez le sélecteur multidirectionnel ou appuyez sur la commande ◀ ou ▶ pour déplacer le repère de fin (côté droit) vers la fin de la section requise.
- Pour vérifier la lecture de la vidéo dans la plage spécifiée avant de l'enregistrer, sélectionnez ▶ (Aperçu), puis appuyez sur OK. Lors d'une lecture prévisualisée, le volume peut être réglé à l'aide de la commande de zoom **W/T**. Utilisez le sélecteur multidirectionnel pour effectuer une avance rapide ou un retour rapide. Pour arrêter cette prévisualisation, appuyez de nouveau sur OK.



**5** Une fois les réglages terminés, appuyez sur ▲ ou ▼ pour sélectionner 📁 (Enregistrer), puis appuyez sur OK.

**6** Choisissez **Oui**, puis appuyez sur OK.

- La vidéo éditée est enregistrée.

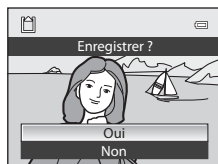

## ✓ Remarques concernant l'édition de vidéos



- Utilisez un accumulateur entièrement chargé pour éviter que l'appareil photo ne s'éteigne pendant l'édition. Lorsque le niveau de batterie est , les fonctions d'édition de vidéo sont indisponibles.
- Une fois une vidéo créée à l'aide de la fonction d'édition, elle ne peut plus être utilisée pour extraire une vidéo. Pour extraire une autre plage, sélectionnez et éditez la vidéo d'origine.
- Comme les vidéos sont extraites par séquences d'une seconde, leur début et leur fin peuvent varier légèrement de ceux définis. Il n'est pas possible d'extraire des sections inférieures à deux secondes.
- Les fonctions d'édition ne sont pas disponibles lorsque la mémoire interne ou la carte mémoire ne dispose pas de suffisamment d'espace.





## ✎ Pour en savoir plus

Reportez-vous à « Noms des fichiers et des dossiers » (🔍95) pour plus d'informations.

## Enregistrement d'une vue extraite d'une vidéo en tant qu'image fixe

Il est possible d'extraire une vue d'une vidéo enregistrée et de la sauvegarder en tant qu'image fixe (sauf pour les vidéos enregistrées avec  **1080/60i**,  **1080/50i**,  **iFrame 540/30p** ou  **iFrame 540/25p**).

- Suspendez la lecture d'une vidéo et affichez la vue à extraire (97).
- Sélectionnez  sur la commande de lecture à l'aide de l'option ◀ ou ▶ du sélecteur multidirectionnel, puis appuyez sur .

- Lorsque la boîte de dialogue de confirmation s'affiche, sélectionnez **Oui**, puis appuyez sur  pour enregistrer.
- L'image fixe est enregistrée avec la qualité d'image **Normal**. La taille d'image est déterminée par le type (taille d'image) (52) de la vidéo d'origine. Par exemple, la taille d'image d'une photo fixe enregistrée à partir d'une vidéo enregistrée avec  **1080★/30p** ou  **1080★/25p** est  (1920 × 1080 pixels).

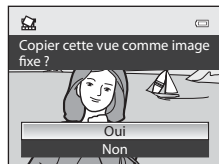
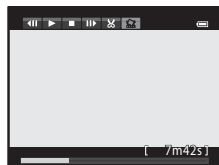

## Menu Prise de vue (Mode P, S, A ou M)







### Taille d'image et Qualité d'image

Pour régler la qualité d'image et la taille d'image, reportez-vous à « Modification de la Qualité d'image et de la Taille d'image » (📖69).

### Picture Control(Picture Control du COOLPIX)

Positionnez le sélecteur de mode sur **P, S, A, M** ou **U** → commande **MENU** → onglet **P, S, A, M** ou **U** (📖7) → **Picture Control**

Changez les paramètres d'enregistrement des images selon la scène de prise de vue ou vos préférences. La netteté, le contraste et la saturation peuvent être réglés avec précision.

Option	Description
 <b>Standard</b> (réglage par défaut)	Traitement standard pour des résultats équilibrés. Recommandé dans la plupart des situations.
 <b>Neutre</b>	Traitement minimal pour des résultats naturels. Choisissez cette option pour les photos qui seront fortement traitées ou retouchées par la suite.
 <b>Vif</b>	Produit des images aux couleurs vives de qualité « impression ». Pour des photos avec des couleurs primaires éclatantes telles que le bleu, le rouge et le vert.
 <b>Monochrome</b>	Permet de prendre des photos monochromes en noir et blanc ou en sépia.
 <b>Personnalisé 1*</b>	Permet de modifier le réglage <b>Personnalisé 1</b> de la fonction Picture Control perso. du COOLPIX.
 <b>Personnalisé 2*</b>	Permet de modifier le réglage <b>Personnalisé 2</b> de la fonction Picture Control perso. du COOLPIX.

\* S'affiche uniquement lorsque le réglage personnalisé dans la fonction **Picture Control perso.** (🔑31) a été enregistré.

L'icône correspondant au réglage actuel autre que **Standard** s'affiche sur le moniteur (📖8).

### ✔ Fonction Picture Control du COOLPIX

- La fonction Picture Control COOLPIX du COOLPIX P330 ne peut pas être utilisée avec d'autres marques d'appareil photos, Capture NX, Capture NX 2 et ViewNX 2 Picture Control.
- Certaines fonctions ne peuvent pas être utilisées avec d'autres réglages du menu. Reportez-vous à « Fonctions non disponibles conjointement » (📖74) pour plus d'informations.

## Personnalisation des réglages existants de la fonction Picture Control du COOLPIX : réglage rapide et réglage manuel

La fonction Picture Control du COOLPIX peut être personnalisée via Réglage rapide pour une modification équilibrée de la netteté, du contraste de la saturation et d'autres options d'édition, ou via un réglage manuel pour une modification plus précise de chaque option.

- 1 Utilisez le sélecteur multidirectionnel pour choisir le type de Picture Control du COOLPIX et appuyez sur **OK**.

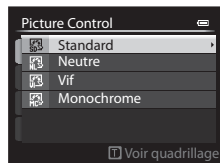

- 2 Appuyez sur **▲** ou **▼** pour mettre en surbrillance le réglage souhaité (0-29), puis appuyez sur **◀** ou **▶** pour choisir une valeur.

- Appuyez sur **OK** pour définir la valeur.
- Lorsque les réglages Picture Control du COOLPIX sont modifiés par rapport aux réglages par défaut, un astérisque (\*) s'affiche après les options du menu de réglage de la fonction Picture Control.
- Pour rétablir les valeurs par défaut, sélectionnez **Réinitialiser**, puis appuyez sur **OK**.

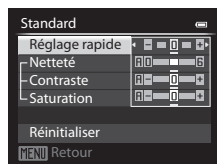

### Voir le quadrillage du Picture Control du COOLPIX

Lorsque la commande de zoom est positionnée sur **T** (Q) alors que l'écran de l'étape 1 de la procédure ci-dessus s'affiche, le contraste et la saturation sont représentés dans un quadrillage. L'axe vertical indique le niveau de contraste, tandis que l'axe horizontal indique la saturation. Positionnez à nouveau la commande de zoom sur **T** (Q) pour revenir à l'écran précédent.

Le quadrillage de la fonction Picture Control du COOLPIX affiche les paramètres actuels et par défaut par rapport aux autres réglages Picture Control du COOLPIX.

- Tournez le sélecteur multidirectionnel pour passer à d'autres réglages Picture Control du COOLPIX.
- Appuyez sur **OK** pour afficher l'écran de réglage de la fonction Picture Control du COOLPIX (étape 2 ci-dessus).
- En mode **Monochrome**, le quadrillage s'affiche uniquement pour le contraste.
- Le quadrillage s'affiche également lors du réglage manuel de l'option **Contraste** ou **Saturation**.

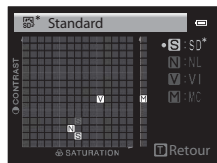



## Types de réglage rapide et réglage manuel

Option	Description
Réglage rapide <sup>1</sup>	Permet de régler automatiquement la netteté, le contraste et la saturation. Cinq niveaux de réglage sont disponibles, de <b>-2</b> à <b>+2</b> . Choisissez un réglage compris entre <b>-2</b> et <b>+2</b> pour réduire ou augmenter l'effet du réglage Picture Control du COOLPIX sélectionné. Le réglage par défaut est <b>0</b> .
Netteté	Permet de choisir à quel point la netteté des contours est accentuée lors de la prise de vue. Choisissez <b>A</b> (auto) pour régler automatiquement la netteté ou choisissez parmi sept niveaux de réglage avec des valeurs comprises entre <b>0</b> (pas de netteté) et <b>6</b> . Plus la valeur est élevée, plus l'image est nette. Inversement, plus la valeur est faible, plus l'image présente des contours adoucis. Le réglage par défaut est <b>3</b> pour <b>Standard</b> ou <b>Monochrome</b> , <b>2</b> pour <b>Neutre</b> et <b>4</b> pour <b>Vif</b> .
Contraste	Permet de régler le contraste. Sélectionnez <b>A</b> (auto) pour régler automatiquement le contraste selon le type de scène ou choisissez parmi sept niveaux de réglage avec des valeurs comprises entre <b>-3</b> et <b>+3</b> . Si vous effectuez le réglage vers le côté « - », vous obtenez une image à l'aspect adouci, et si vous effectuez le réglage vers le côté « + », vous obtenez une image à l'aspect plus net. Choisissez des paramètres faibles pour empêcher la perte de détails dans les hautes lumières des portraits en plein soleil et des paramètres élevés pour préserver les détails dans des paysages brumeux et d'autres sujets à faible contraste. Le réglage par défaut est <b>0</b> .
Saturation <sup>2</sup>	Permet de régler l'éclat des couleurs. Sélectionnez <b>A</b> (auto) pour régler automatiquement la saturation selon le type de scène ou choisissez parmi sept niveaux de réglage avec des valeurs comprises entre <b>-3</b> et <b>+3</b> . Si vous effectuez le réglage vers le côté « - », vous diminuez l'éclat des couleurs, et si vous effectuez le réglage vers le côté « + », vous augmentez l'éclat des couleurs. Le réglage par défaut est <b>0</b> .
Filtres <sup>3</sup>	Permet de simuler l'effet de filtres couleur sur les photographies monochromes. Choisissez entre <b>OFF</b> (réglage par défaut), <b>Y</b> (jaune), <b>O</b> (orange), <b>R</b> (rouge) et <b>G</b> (vert). <b>Y, O, R :</b> Permettent d'améliorer le contraste. Vous pouvez les utiliser pour réduire la luminosité du ciel dans des photos de paysage. Le contraste est renforcé dans l'ordre <b>Y</b> → <b>O</b> → <b>R</b> . <b>G :</b> Permet d'adoucir les tons chair. Convient aux portraits.

Option	Description
Virage <sup>3</sup>	Permet de contrôler le ton utilisé sur les photos monochromes entre <b>B&amp;W</b> (noir et blanc, le réglage par défaut), <b>Sepia</b> et <b>Cyanotype</b> (monochrome teinté bleu). Appuyez sur la commande ▼ du sélecteur rotatif lorsque l'option <b>Sepia</b> ou <b>Cyanotype</b> est sélectionnée afin de pouvoir choisir parmi sept niveaux de saturation. Appuyez sur ◀ ou ▶ pour régler la saturation.

<sup>1</sup> Le réglage rapide n'est pas disponible dans les modes **Neutre**, **Monochrome**, **Personnalisé 1** et **Personnalisé 2**.

Les valeurs définies manuellement sont désactivées si le réglage rapide est utilisé après le réglage manuel.

<sup>2</sup> Ne s'affiche pas pour **Monochrome**.

<sup>3</sup> S'affiche uniquement pour **Monochrome**.

### Remarque concernant l'option **Netteté**

Les effets de l'option **Netteté** ne peuvent pas être prévisualisés sur le moniteur lors de la prise de vue. Pour vérifier les résultats, passez en mode de visualisation.

### Remarque concernant l'option **Contraste**

Lorsque l'option **D-Lighting actif** (☞50) est définie sur des réglages autres que **Désactivé**, le symbole  s'affiche pour l'option **Contraste** et le contraste ne peut pas être modifié.

### **Contraste, Saturation et A (Auto)**

- Les résultats en termes de contraste et de saturation varient selon l'exposition et la position et la taille du sujet dans la vue.
- Le réglage pour la fonction Picture Control du COOLPIX ayant **A** (auto) sélectionné pour **Contraste** ou **Saturation** s'affiche en vert dans le quadrillage Picture Control du COOLPIX.

### Options pouvant être réglées dans **Personnalisé 1** et **Personnalisé 2**

La même option que l'option Picture Control d'origine du COOLPIX peut être réglée si vous sélectionnez **Personnalisé 1** ou **Personnalisé 2**.

## Picture Control perso. (Picture Control perso. du COOLPIX)

Positionnez le sélecteur de mode sur P, S, A, M ou U → commande MENU → onglet P, S, A, M ou U (☰7) → Picture Control perso.

Il est possible de créer et d'enregistrer jusqu'à 2 options d'édition de photo en tant que réglages Picture Control perso. du COOLPIX. Les options enregistrées peuvent s'afficher sous la forme **Personnalisé 1** et **Personnalisé 2** dans Picture Control perso. du COOLPIX.

### Création de réglages Picture Control perso. du COOLPIX

- 1 Utilisez le sélecteur multidirectionnel pour choisir **Modifier et enregistrer** et appuyez sur **OK**.

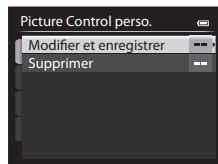

- 2 Sélectionnez la fonction originale Picture Control du COOLPIX (🔧28) à modifier, puis appuyez sur **OK**.

- 3 Appuyez sur ▲ ou ▼ pour mettre en surbrillance le réglage souhaité, puis sur ◀ ou ▶ pour choisir une valeur (🔧28).

- Les options disponibles sont les mêmes que pour le réglage Picture Control du COOLPIX.
- Appuyez sur **OK** pour afficher l'écran **Enregistrer sous**.
- Pour rétablir les valeurs par défaut, sélectionnez **Réinitialiser**, puis appuyez sur **OK**.

- 4 Sélectionnez la destination d'enregistrement, puis appuyez sur **OK**.

- Le Picture Control perso. du COOLPIX est enregistré.
- Il est possible de sélectionner **Personnalisé 1** ou **Personnalisé 2** dans l'écran de sélection **Picture Control** ou **Picture Control perso.** après enregistrement.

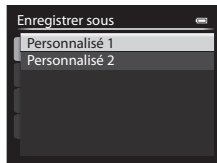

### Suppression de réglages Picture Control perso. du COOLPIX

Sélectionnez **Supprimer** à l'étape 1 de « Création de réglages Picture Control perso. du COOLPIX » pour supprimer un réglage Picture Control perso. enregistré.

## Balance des blancs (réglage des teintes)

Positionnez le sélecteur de mode sur **P, S, A, M** ou **U** → commande **MENU** → onglet **P, S, A, M** ou **U** (📖7) → Balance des blancs

La couleur de la lumière réfléchiée par un objet varie avec la couleur de la source lumineuse. Le cerveau humain est capable de s'adapter aux changements de couleur de la source lumineuse ; ainsi, les objets blancs paraissent blancs, qu'ils soient dans l'ombre, éclairés par le soleil ou par une lumière artificielle. Les appareils photo numériques reproduisent ce phénomène en traitant les images selon la couleur de la source lumineuse. C'est ce qu'on appelle la « balance des blancs ». Pour des couleurs naturelles, choisissez un paramètre de balance des blancs correspondant à la source lumineuse avant la prise de vue.

Vous pouvez utiliser le paramètre par défaut, **Automatique (normale)**, avec la plupart des types d'éclairage ou appliquer le réglage de balance des blancs adapté à une source lumineuse particulière pour obtenir des résultats plus précis. Vous pouvez effectuer le réglage fin après avoir sélectionné un type de balance des blancs (🔧33).

Option	Description
<b>AUTO1</b> Automatique (normale) (réglage par défaut)	La balance des blancs est automatiquement adaptée aux conditions d'éclairage. Il s'agit de la meilleure option dans la plupart des situations. Lorsque l'option <b>Auto (lumière chaude)</b> est sélectionnée, les images sont conservées avec des couleurs chaudes si elles sont prises sous un éclairage artificiel. Si vous utilisez le flash, selon sa luminosité, les images sont réglées sur une balance des blancs adaptée.
<b>AUTO2</b> Auto (lumière chaude)	
<b>PRE</b> Pré-réglage manuel	Cette option est utile lors de la prise de vue dans des conditions d'éclairage inhabituelles. Reportez-vous à « Utilisation de la fonction Pré-réglage manuel » (🔧35) pour plus d'informations.
☀️ Ensoleillé	La balance des blancs est adaptée à la lumière directe du soleil.
💡 Incandescent	À utiliser en cas d'éclairage incandescent.
💡1 💡2 💡3 Fluorescent FL1 Fluorescent FL2 Fluorescent FL3	À utiliser avec la plupart des éclairages fluorescents. Sélectionnez <b>Fluorescent FL1</b> (fluorescentes blanches), <b>Fluorescent FL2</b> (fluorescentes blanches diurnes/neutres) ou <b>Fluorescent FL3</b> (fluorescentes lumière diurne).
☁️ Nuageux	À utiliser pour prendre des photos sous un ciel nuageux.
🔦 Flash	À utiliser avec le flash.
🔧 Choisir temp. couleur	À utiliser pour spécifier directement la température de couleur (🔧34). • Sélectionnez <b>🔧 Choisir temp. couleur de Balance des blancs</b> dans la première ligne, puis sélectionnez la valeur de <b>Choisir temp. couleur</b> dans la seconde ligne.

L'icône correspondant au réglage actuel autre que **Automatique (normale)** s'affiche sur le moniteur (📖8).

## ✓ Remarques concernant la fonction Balance des blancs

- Pour les réglages de balance des blancs autres que **Automatique (normale)**, **Auto (lumière chaude)** ou **Flash**, fermez le flash.
- Certaines fonctions ne peuvent pas être utilisées avec d'autres réglages du menu. Reportez-vous à « Fonctions non disponibles conjointement » (📖74) pour plus d'informations.

## 📌 Réglage fin de la Balance des blancs

Sélectionnez un type de balance des blancs dans le menu et appuyez sur **OK** pour effectuer un réglage fin de la balance des blancs.

Appuyez sur la commande **▲**, **▼**, **◀** ou **▶** du sélecteur multidirectionnel pour modifier la valeur de la balance des blancs.

- Les quatre sens sont A (ambre), B (bleu), G (vert) et M (magenta). Le réglage fin peut s'effectuer sur six niveaux dans tous les sens.
- Appuyez sur **OK** pour définir la balance des blancs.
- Lorsque vous appuyez sur la commande **🏠**, le réglage fin est réinitialisé au centre (coordonnée 0, 0).
- Appuyez sur **MENU** pour revenir à l'écran précédent.

La couleur qui s'affiche sur l'écran du réglage fin de la balance des blancs représente une couleur approximative dans le sens de la température de couleur (📖34). Lorsqu'une couleur est définie dans l'écran de réglage fin, il se peut qu'elle ne soit pas reproduite exactement dans l'image. Par exemple, lorsque la balance des blancs est définie sur **Incandescent**, l'image ne prend pas une teinte bleue prononcée, même si le réglage fin est effectué dans le sens B (bleu).

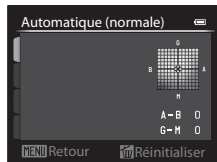

## Température de couleur

La couleur perçue d'une source lumineuse varie en fonction de l'observateur et d'autres conditions. La température de couleur est une mesure objective de la couleur d'une source lumineuse, définie d'après la température à laquelle un objet devrait être chauffé pour émettre une lumière ayant les mêmes longueurs d'onde. Alors que les sources lumineuses avec une température de couleur proche de 5000–5500 K semblent blanches, les sources lumineuses avec une température de couleur inférieure, telles que les ampoules incandescentes, semblent légèrement jaunes ou rouges. Les sources lumineuses avec une température de couleur supérieure présentent une teinte bleue. Les options de balance des blancs de l'appareil photo sont adaptées aux températures de couleur suivantes.

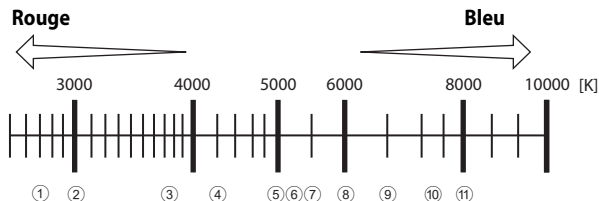

- |                                                            |                                                   |
|------------------------------------------------------------|---------------------------------------------------|
| ① Lampes à vapeur de sodium : 2700 K                       | ⑦ Flash : 5400 K                                  |
| ② Incandescent/<br>Fluorescentes blanches chaudes : 3000 K | ⑧ Nuageux : 6000 K                                |
| ③ Fluorescentes blanches : 3700 K                          | ⑨ Fluorescentes lumière diurne : 6500 K           |
| ④ Fluorescentes blanches froides : 4200 K                  | ⑩ Vapeur de mercure haute température :<br>7200 K |
| ⑤ Fluorescentes blanches diurnes : 5000 K                  | ⑪ Ombre : 8000 K                                  |
| ⑥ Lumière directe du soleil : 5200 K                       |                                                   |

## Utilisation de la fonction Préréglage manuel

Utilisez ce mode lorsque vous souhaitez que vos photos prises dans des conditions d'éclairage inhabituelles (par exemple, des éclairages diffusant une lumière rouge) aient l'air d'avoir été prises sous une lumière normale.

Suivez la procédure ci-dessous pour mesurer la valeur de balance des blancs sous l'éclairage utilisé pour la prise de vue.

**1** Placez un objet de référence neutre colorimétriquement (blanc ou gris) sous l'éclairage qui sera utilisé lors de la prise de vue.

**2** Affichez le menu Prise de vue (📖64), utilisez le sélecteur multidirectionnel pour régler **Balance des blancs** sur **PRE Préréglage manuel**, puis appuyez sur **OK**.

- L'objectif s'ouvre à la position de zoom requise pour la mesure.

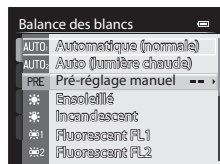

**3** Choisissez **Mesurer**.

- Pour appliquer la valeur de balance des blancs mesurée la plus récente, sélectionnez **Annuler** et appuyez sur **OK**. La valeur la plus récemment mesurée est alors définie pour la balance des blancs sans la mesurer de nouveau.

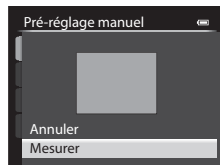

**4** Cadrez un objet de référence blanc ou gris dans le cadre de l'objet de référence et appuyez sur **OK**.

- Une fois le déclencheur relâché, la nouvelle valeur prédéfinie pour la balance des blancs est réglée (aucune photo n'est enregistrée).

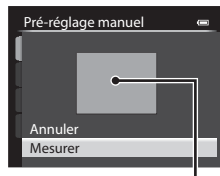

Cadre de l'objet de référence

**5** Effectuez un réglage fin de la valeur de balance des blancs mesurée et appuyez sur **OK**.

- Effectuez un réglage fin de la valeur de balance des blancs mesurée (🔍33).

### 🚩 Remarque concernant la fonction Préréglage manuel



L'appareil photo ne peut pas mesurer la valeur de balance des blancs lorsque le flash se déclenche. Lors d'une prise de vue avec le flash, réglez l'option **Balance des blancs** sur **Automatique (normale)**, **Auto (lumière chaude)** ou **Flash**.

## Mesure

Positionnez le sélecteur de mode sur **P, S, A, M** ou **U** → commande **MENU** → onglet **P, S, A, M** ou **U** (📖7) → **Mesure**

Le processus par lequel la luminosité du sujet est mesurée afin de déterminer l'exposition est appelé « mesure ».

Cette option permet de choisir de quelle manière l'appareil photo mesure l'exposition.

Option	Description
 <b>Matricielle (réglage par défaut)</b>	L'appareil photo utilise une zone large de l'écran pour la mesure. Ce mode mesure fournit l'exposition appropriée pour un grand nombre de conditions de prise de vue. Il est recommandé pour la prise de vue classique.
 <b>Pondérée centrale</b>	L'appareil photo mesure toute la vue, mais affecte la plus grande pondération au sujet au centre de la vue. Cette mesure est traditionnellement utilisée pour les portraits ; elle préserve les détails d'arrière-plan tout en laissant les conditions d'éclairage au centre de la vue déterminer l'exposition. Cette mesure de la lumière peut être combinée avec la mémorisation de la mise au point (📖81) pour mesurer les sujets décentrés.
<input type="checkbox"/> <b>Spot</b>	L'appareil photo mesure la zone déterminée par le cercle au centre de la vue. Cette option peut être définie lorsque le sujet est plus clair ou plus sombre que l'arrière-plan. Assurez-vous que le sujet se trouve dans la zone délimitée par le cercle lors d'une prise de vue. Cette mesure de la lumière peut être combinée avec la mémorisation de la mise au point (📖81) pour mesurer les sujets décentrés.

### ✓ Remarques concernant l'option Mesure

- Lorsque le zoom numérique est activé, **Mesure** est réglée sur **Pondérée centrale** ou **Spot** selon le facteur d'agrandissement.
- Si l'option **Mode de zones AF** (📖43) est définie sur **Manuel** lorsque **Mesure** est définie sur **Matricielle**, l'appareil photo effectue la mesure en affectant la plus grande pondération à la zone de mise au point.
- Certaines fonctions ne peuvent pas être utilisées avec d'autres réglages du menu. Reportez-vous à « Fonctions non disponibles conjointement » (📖74) pour plus d'informations.

### 📌 Zone de mesure

Lorsque l'option **Pondérée centrale** ou **Spot** est sélectionnée pour **Mesure**, le guide de plage de mesure (📖8) est affiché (sauf lorsque le zoom numérique est utilisé).







## Prise de vue en continu

Positionnez le sélecteur de mode sur **P, S, A, M** ou **U** → commande **MENU** → onglet **P, S, A, M** ou **U** (📷7) → Rafale

Modifiez les réglages pour la prise de vue en rafale et le BSS (Best Shot Selector - sélecteur de meilleure image).

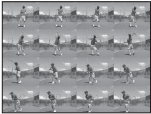
Option	Description
 Vue par vue (réglage par défaut)	Une photo est prise chaque fois que vous appuyez sur le déclencheur.
 Rafale H	Les photos sont prises en continu lorsque le déclencheur est enfoncé jusqu'en fin de course. La prise de vue s'arrête lorsque vous relâchez le déclencheur ou que le nombre maximal de photos prises en continu est atteint.
 Rafale L	<ul style="list-style-type: none"> <li>• <b>Rafale H</b> : jusqu'à 10 photos sont prises en continu à environ 10 vues par seconde.</li> <li>• <b>Rafale L</b> : jusqu'à 30 photos sont prises en continu à environ 1 vue par seconde (lorsque la qualité d'image est définie sur <b>Normal</b> et la taille d'image sur  <b>4000x3000</b>).</li> </ul>
 Mémoire prédéclench.	<p>L'option Mémoire prédéclench. permet de capturer facilement des moments parfaits en enregistrant des images avant que vous n'appuyez sur le déclencheur jusqu'en fin de course. La mise en mémoire commence lorsque vous appuyez sur le déclencheur à mi-course et la prise de vue continue lorsque vous appuyez jusqu'en fin de course (.</p> <ul style="list-style-type: none"> <li>• Cadence de prise de vue : jusqu'à 15 vps</li> <li>• Nombre de vues : jusqu'à 20 vues (incluant jusqu'à 5 vues capturées dans la mémoire de pré-déclenchement)</li> </ul> <p>La prise de vue s'arrête lorsque vous relâchez le déclencheur ou que le nombre maximal de vues est atteint.</p> <p>La qualité d'image est fixée sur <b>Normal</b> et la taille d'image sur  (2048 x 1536 pixels).</p>
120 Rafale H : 120 vps	<p>Chaque fois que le déclencheur est enfoncé jusqu'en fin de course, les photos sont prises en continu à une vitesse d'obturation élevée.</p> <ul style="list-style-type: none"> <li>• <b>Rafale H : 120 vps</b> : 60 photos sont prises à une vitesse d'environ 1/125 secondes ou supérieure.</li> </ul> <p>La taille d'image est fixée sur  (1280 x 960 pixels).</p>
60 Rafale H : 60 vps	<ul style="list-style-type: none"> <li>• <b>Rafale H : 60 vps</b> : 60 photos sont prises à une vitesse d'environ 1/60 secondes ou supérieure.</li> </ul> <p>La taille d'image à enregistrer est fixée sur  (1280 x 960 pixels).</p>

Option	Description
<b>BSS</b> BSS (Sélecteur de meilleure image)	L'utilisation du BSS est recommandée lors de prises de vue sous un faible éclairage sans flash, lorsque vous effectuez un zoom avant ou dans d'autres situations où il est probable que vos photos soient floues. Lorsque vous appuyez sur le déclencheur jusqu'en fin de course et que vous le maintenez enfoncé, l'appareil photo prend jusqu'à 10 photos et sélectionne et enregistre automatiquement la photo la plus nette de la série uniquement.
 Planche 16 vues	Chaque fois que vous appuyez sur le déclencheur jusqu'en fin de course, l'appareil photo prend 16 photos à une cadence d'environ 30 vues par seconde, puis les dispose sur une seule photo. <ul style="list-style-type: none"> <li>La qualité d'image est définie sur <b>Normal</b> et la taille d'image sur  (2560 x 1920 pixels).</li> <li>Le zoom numérique n'est pas disponible.</li> </ul> 
 Intervallomètre	L'appareil photo prend automatiquement des photos aux intervalles spécifiés (  39).

L'icône correspondant au réglage actuel autre que **Vue par vue** s'affiche sur le moniteur (8).

### Remarques concernant la prise de vue en continu

- La mise au point, l'exposition et la balance des blancs sont mémorisées avec les valeurs de la première image de chaque série.
- La cadence de prise de vue peut ralentir en fonction de la qualité d'image, de la taille d'image, du type de carte mémoire ou des conditions de prise de vue (lors de l'enregistrement d'images RAW, par exemple).
- Certaines fonctions ne peuvent pas être utilisées avec d'autres réglages du menu. Reportez-vous à « Fonctions non disponibles conjointement » (74) pour plus d'informations.

### Remarques concernant l'option Rafale H

- L'enregistrement des images peut prendre un certain temps après la prise de vue. Cela dépend du nombre d'images, de la vitesse d'écriture de la carte mémoire, etc.
- Lorsque la sensibilité augmente, du bruit peut apparaître sur les images capturées.
- Des bandes, des variations de luminosité ou des teintes peuvent apparaître sur les images qui ont été enregistrées sous un éclairage qui clignote rapidement à un rythme élevé, comme les éclairages fluorescents, à vapeur de mercure ou à vapeur de sodium.

### Remarque concernant l'option BSS

L'option **BSS** est adaptée aux prises de vue d'objets fixes. L'option BSS risque de ne pas produire les résultats escomptés si le sujet est en mouvement ou si vous modifiez la composition.

### Remarque concernant l'option Planche 16 vues

Des bandes, des variations de luminosité ou des teintes peuvent apparaître sur les images qui ont été enregistrées sous un éclairage qui clignote rapidement à un rythme élevé, comme les éclairages fluorescents, à vapeur de mercure ou à vapeur de sodium.

## Mémoire de pré-déclenchement

Lorsque l'option **Mémoire de pré-déclenchement** est sélectionnée, la prise de vue commence lorsque vous appuyez sur le déclencheur à mi-course pendant au moins une demi-seconde. En outre, les images capturées avant que vous n'appuyiez sur le déclencheur jusqu'en fin de course sont enregistrées avec celles capturées après avoir appuyé jusqu'en fin de course. Vous pouvez enregistrer jusqu'à 5 images dans la mémoire de pré-déclenchement.

Le réglage actuel de cette mémoire est indiqué par une icône lors de la prise de vue (8). L'icône correspondante s'allume en vert lorsque vous appuyez sur le déclencheur à mi-course.

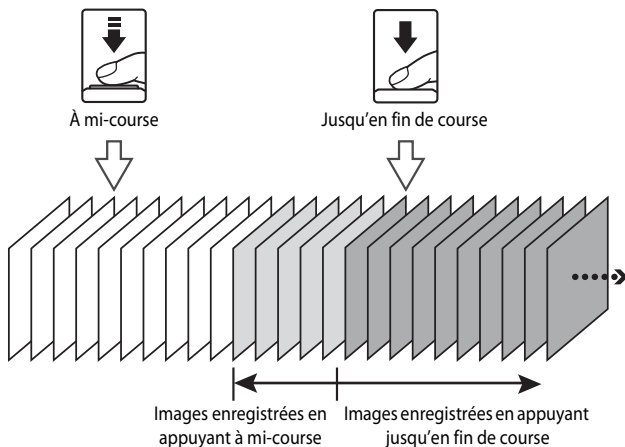

- S'il reste moins de 6 expositions, les photos prises avec la mémoire de pré-déclenchement ne sont pas enregistrées. Avant la prise de vue, vérifiez qu'il reste au moins six vues.

## Intervallomètre

Positionnez le sélecteur de mode sur P, S, A, M ou U → commande MENU → onglet P, S, A, M ou U (7) → Rafale

Vous avez le choix entre **30 s**, **1 min**, **5 min** ou **10 min**.

- 1 Utilisez le sélecteur multidirectionnel pour sélectionner la commande  **Intervallomètre** pour le réglage **Rafale**, puis appuyez sur **OK**.

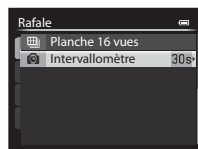

- 2** Définissez l'intervalle entre chaque vue, puis appuyez sur **OK**.

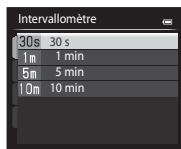

- 3** Appuyez sur **MENU**.

- L'appareil photo revient à l'écran de prise de vue.

- 4** Appuyez jusqu'en fin de course sur le déclencheur pour prendre la première photo et lancer la prise de vue en mode intervalmètre.

- Le moniteur s'éteint et le témoin de mise sous tension clignote entre les prises de vue.
- Le moniteur se rallume automatiquement juste avant la prise de vue suivante.

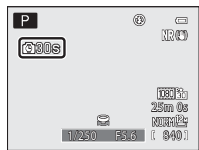

- 5** Appuyez à nouveau sur le déclencheur jusqu'en fin de course pour mettre fin à la prise de vue.

- La prise de vue se termine automatiquement si la mémoire interne ou la carte mémoire est pleine.

### **✓** Remarques concernant la prise de vue en mode Intervallomètre

- Pour éviter que l'appareil photo ne s'éteigne de manière inattendue lors de la prise de vue, utilisez un accumulateur entièrement chargé.
- Si vous utilisez l'adaptateur secteur EH-62F (disponible séparément) (0097), vous pouvez brancher le COOLPIX P330 directement sur secteur. N'utilisez en aucun cas un adaptateur secteur autre que le EH-62F. Le non-respect de cette consigne de sécurité pourrait entraîner une surchauffe et endommager l'appareil photo.
- Veillez à ne pas déplacer le sélecteur de mode sur un autre réglage lors de la prise de vue en mode Intervallomètre.

### **📎** Pour en savoir plus

Reportez-vous à « Noms des fichiers et des dossiers » (0095) pour plus d'informations.

## Sensibilité

Positionnez le sélecteur de mode sur **P, S, A, M** ou **U** → commande **MENU** → onglet **P, S, A, M** ou **U** (📖7) → Sensibilité

Plus la sensibilité est élevée, moins il faut de lumière pour prendre des photos.

Plus la sensibilité est élevée, plus le sujet peut être photographié dans des conditions sombres. De plus, même avec des sujets de même luminosité, vous pouvez prendre des photos à des vitesses d'obturation plus rapides, et vous pouvez réduire l'effet de flou dû au bougé d'appareil et au mouvement du sujet.

- La définition d'une sensibilité élevée est utile pour photographier des sujets sombres, sans flash, ou pour les prises de vue en position téléobjectif et les situations similaires, mais les photos prises peuvent alors présenter un léger grain.

Option	Description
Sensibilité	<ul style="list-style-type: none"> <li>• <b>Automatique</b> (réglage par défaut) : la sensibilité est de 80 ISO dans les zones lumineuses ; dans les zones sombres, l'appareil photo augmente automatiquement la sensibilité jusqu'à 3200 ISO (maximum).</li> <li>• <b>Plage fixe auto</b> : sélectionnez la plage de réglage automatique de la sensibilité entre <b>80-400 ISO</b> (réglage par défaut), <b>80-800 ISO</b> et <b>80-1600 ISO</b>. L'appareil photo n'augmente pas la sensibilité au-delà de la valeur maximale dans la plage sélectionnée. Définissez la valeur maximale de la sensibilité pour contrôler le grain apparaissant sur les images.</li> <li>• <b>80 à 3200, Hi 1</b> (équivalent de 6400 ISO), <b>Hi 2</b> (équivalent de 12 800 ISO) : la sensibilité est mémorisée à une valeur donnée.</li> </ul>
Vitesse d'obturation mini.	<p>Avec le mode de prise de vue <b>P</b> ou <b>A</b> et lorsque la <b>Sensibilité</b> est définie sur <b>Automatique</b> ou <b>Plage fixe auto</b>, la vitesse d'obturation à laquelle la commande automatique de la sensibilité est activée (1/125 à 1 seconde) peut être définie. Le réglage par défaut est <b>Aucune</b>. Si l'exposition est insuffisante avec la vitesse d'obturation définie ici, la sensibilité est augmentée automatiquement pour obtenir une bonne exposition. Si l'exposition reste insuffisante malgré l'augmentation de la sensibilité, la vitesse d'obturation est ralentie.</p>

L'icône correspondant au réglage actuel s'affiche sur le moniteur lors de la prise de vue (📖8).

- Lorsque **Automatique** est sélectionné, l'icône **ISO** ne s'affiche pas à 80 ISO mais apparaît si la sensibilité augmente automatiquement et atteint une valeur supérieure à 80.
- Lorsque l'option **Plage fixe auto** est sélectionnée, l'icône **ISO** et la sensibilité maximale s'affichent.

### 🗒 Remarques concernant l'option Sensibilité

- En mode **M** (Manuel), lorsqu'elle est définie sur **Automatique** ou **Plage fixe auto**, la sensibilité est réglée sur 80 ISO.
- Certaines fonctions ne peuvent pas être utilisées avec d'autres réglages du menu. Reportez-vous à « Fonctions non disponibles conjointement » (📖74) pour plus d'informations.

## Bracketing de l'exposition

Positionnez le sélecteur de mode sur **P, S ou A** → commande **MENU** → onglet **P, S ou A** (📖7)  
 → Bracketing de l'exposition

Vous pouvez modifier automatiquement l'exposition (luminosité) lors d'une prise de vue en rafale. C'est utile lorsqu'il est difficile de régler la luminosité de la photo.

Option	Description
±0.3	L'appareil photo varie l'exposition de 0, -0,3 et +0,3 pour les trois prises suivantes. Les trois photos sont prises dans l'ordre lorsque vous appuyez sur le déclencheur jusqu'en fin de course.
±0.7	L'appareil photo varie l'exposition de 0, -0,7 et +0,7 pour les trois prises suivantes. Les trois photos sont prises dans l'ordre lorsque vous appuyez sur le déclencheur jusqu'en fin de course.
±1.0	L'appareil photo varie l'exposition de 0, -1,0 et +1,0 pour les trois prises suivantes. Les trois photos sont prises dans l'ordre lorsque vous appuyez sur le déclencheur jusqu'en fin de course.
Désactivé (réglage par défaut)	Le bracketing de l'exposition n'est pas effectué.

Lorsque le bracketing de l'exposition est activé, le réglage actuel est affiché lors de la prise de vue (📖8). Si l'option **Désactivé** est sélectionnée, l'icône du réglage actuel n'est pas affichée.



### 📌 Remarques concernant la fonction Bracketing de l'exposition

- La fonction **Bracketing de l'exposition** n'est pas disponible en mode **M** (Manuel).
- Lorsque la correction de l'exposition (📖60) et les options **±0.3**, **±0.7** ou **±1.0** dans **Bracketing de l'exposition** sont définies simultanément, les valeurs combinées de correction de l'exposition s'appliquent.
- Certaines fonctions ne peuvent pas être utilisées avec d'autres réglages du menu. Reportez-vous à « Fonctions non disponibles conjointement » (📖74) pour plus d'informations.

## Mode de zones AF

Positionnez le sélecteur de mode sur **P, S, A, M** ou **U** → commande **MENU** → onglet **P, S, A, M** ou **U** (📖7) → Mode de zones AF

Vous pouvez régler comment la zone de mise au point est déterminée pour l'autofocus.

Option	Description
 Priorité visage	<p>L'appareil photo détecte un visage et effectue la mise au point dessus (reportez-vous à « Utilisation de la détection des visages » (📖80) pour plus d'informations). Si l'appareil photo détecte plusieurs visages, il effectue la mise au point sur le visage le plus proche.</p> <p>Lorsque vous ne photographiez pas des personnes ou lorsqu'aucun visage n'est détecté lors du cadrage d'un sujet, l'option Mode de zones AF est réglée sur <b>Automatique</b>. L'appareil photo sélectionne automatiquement les zones de mise au point (jusqu'à 9) qui contiennent le sujet le plus proche.</p>
 Automatique (réglage par défaut)	<p>L'appareil photo sélectionne automatiquement les zones de mise au point (jusqu'à 9) qui contiennent le sujet le plus proche.</p> <p>Appuyez à mi-course sur le déclencheur pour activer la zone de mise au point.</p> <p>Lorsque vous appuyez sur le déclencheur à mi-course, la zone de mise au point sélectionnée par l'appareil photo s'affiche sur le moniteur (9 zones maximum).</p>

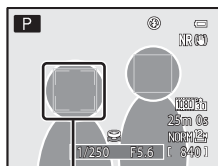

Zone de mise au point

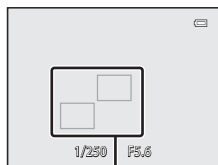

Zones de mise au point

Option	Description
<p>[<b>MF</b>] Manuel</p>	<p>Sélectionnez manuellement l'une des 99 zones de mise au point à l'écran. Cette option convient aux situations dans lesquelles le sujet est relativement figé et ne se trouve pas au centre de la vue.</p> <p>Tournez le sélecteur multidirectionnel ou appuyez sur ▲, ▼, ◀ ou ▶ pour définir la zone de mise au point sur le sujet, puis prenez la photo.</p> <ul style="list-style-type: none"> <li>Pour régler les paramètres suivants, appuyez sur <b>OK</b> pour annuler temporairement la sélection de la zone de mise au point, puis réglez chaque paramètre.                     <ul style="list-style-type: none"> <li>Mode de flash, mode de mise au point, retardateur ou correction de l'exposition</li> </ul> </li> <li>Pour revenir à l'écran de sélection de zone de mise au point, appuyez de nouveau sur <b>OK</b>.</li> <li>Avec une <b>Taille d'image</b> (📖71) de [<b>1</b>] <b>3000x3000</b>, 81 zones de mise au point sont disponibles.</li> <li>Lorsque l'option <b>Mesure</b> (📏36) est définie sur <b>Matricielle</b>, l'appareil photo effectue la mesure en affectant la plus grande pondération à la zone de mise au point.</li> </ul>
<p>[<b>MF</b>] Zone centrale (normale)</p> <p>[<b>MF</b>] Zone centrale (large)</p>	<p>L'appareil photo effectue la mise au point au centre de la vue. La zone de mise au point est toujours affichée au centre de la vue.</p> <p>Deux tailles sont disponibles pour la zone de mise au point.</p>
<p>[<b>MF</b>] Suivi du sujet</p>	<p>Le mode Suivi du sujet s'amorce dès qu'un sujet est sélectionné pour la mise au point. Reportez-vous à « Utilisation de la fonction Suivi du sujet » (📏46).</p>

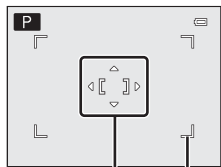

Zone de mise au point  
Zones sélectionnables

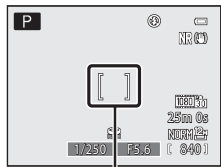

Zone de mise au point

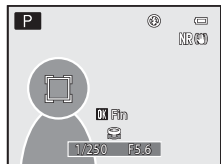

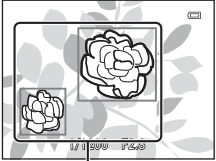

Option	Description
 <b>AF sur le sujet principal</b>	<p>Lorsque l'appareil photo détecte le sujet principal, il effectue la mise au point sur ce dernier. Reportez-vous à « Utilisation de AF sur le sujet principal » (📖79) pour plus d'informations.</p>  <p>Zones de mise au point</p>

### Remarques concernant le Mode de zones AF

- Lorsque le zoom numérique est activé, l'appareil photo effectue la mise au point sur le sujet situé au centre du cadre, indépendamment de l'option **Mode de zones AF** appliquée.
- Dans de rares cas de prises de vue de sujets pour lesquels l'autofocus ne fonctionne pas comme prévu (📖81), il est possible que le sujet ne soit pas net.
- Certaines fonctions ne peuvent pas être utilisées avec d'autres réglages du menu. Reportez-vous à « Fonctions non disponibles conjointement » (📖74) pour plus d'informations.
- Si l'appareil photo n'effectue pas la mise au point sur le sujet souhaité lorsque vous utilisez une fonction qui sélectionne et effectue la mise au point sur le sujet, comme la fonction AF sur le sujet principal, réglez le **Mode de zones AF** sur **Manuel**, **Zone centrale (normale)** ou **Zone centrale (large)** et alignez la zone de mise au point sur le sujet souhaité. Vous pouvez également essayer d'utiliser la mémorisation de la mise au point (📖81).

## Utilisation de la fonction Suivi du sujet

Positionnez le sélecteur de mode sur **P, S, A, M** ou **U** → commande **MENU** → onglet **P, S, A, M** ou **U** (□7) → Mode de zones AF

Utilisez ce mode pour photographier des sujets en mouvement. Le mode Suivi du sujet s'amorce dès qu'un sujet est sélectionné pour la mise au point.

### 1 Tournez le sélecteur multidirectionnel pour sélectionner **Suivi du sujet** et appuyez sur **OK**.

- Appuyez sur **MENU** après avoir modifié les réglages et revenez à l'écran de prise de vue.

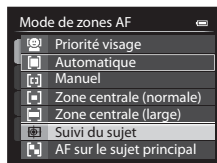

### 2 Cadrez le sujet au centre de l'écran, puis appuyez sur **OK**.

- Le sujet est enregistré.
- Si l'appareil photo ne parvient pas à effectuer la mise au point sur le sujet, la bordure apparaît en rouge. Modifiez la composition et réessayez.
- Une fois le sujet enregistré, il est cadré dans une zone de mise au point jaune. Le mode Suivi du sujet est enclenché.
- Appuyez sur **OK** pour annuler l'enregistrement du sujet.
- Si l'appareil photo perd la trace du sujet, la zone de mise au point jaune disparaît. Vous devez réenregistrer le sujet.

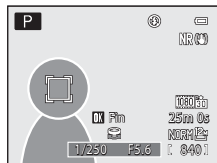
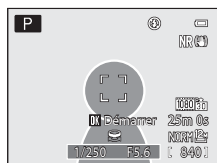

### 3 Appuyez sur le déclencheur jusqu'en fin de course pour prendre la photo.

- Si l'appareil photo effectue la mise au point sur la zone de mise au point lorsque le déclencheur est enfoncé à mi-course, la zone de mise au point s'affiche en vert et la mise au point est mémorisée.
- Si le déclencheur est enfoncé à mi-course alors qu'aucune zone de mise au point n'est affichée, l'appareil photo effectue la mise au point sur le sujet au centre de la vue.

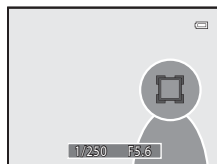

**✓ Remarques concernant la fonction Suivi du sujet**

- Le zoom numérique n'est pas disponible.
- Réglez la position du zoom, le mode de flash, le mode de mise au point ou les réglages du menu avant d'enregistrer un sujet. Si l'un de ces réglages est changé après l'enregistrement d'un sujet, ce dernier est annulé.
- Dans certaines conditions (lorsque le sujet se déplace rapidement, en présence d'un bougé d'appareil prononcé ou lorsque plusieurs sujets se ressemblent), l'appareil photo peut ne pas parvenir à enregistrer ou à suivre un sujet, ou il peut suivre un autre sujet. Par ailleurs, différents facteurs comme la luminosité et la taille du sujet peuvent rendre le suivi du sujet inapproprié.
- Lorsque l'appareil photo passe en mode veille (📖19), l'enregistrement du sujet est annulée. Pour empêcher cela, il est recommandé de définir un délai plus long pour la fonction d'extinction automatique (🔊78).
- Certaines fonctions ne peuvent pas être utilisées avec d'autres réglages du menu. Reportez-vous à « Fonctions non disponibles conjointement » (📖74) pour plus d'informations.

**Mode autofocus**

Positionnez le sélecteur de mode sur P, S, A, M ou U → commande MENU → onglet P, S, A, M ou U (📖7) → Mode autofocus

Choisissez le mode de mise au point de l'appareil photo.

Option	Description
AF-S AF ponctuel (réglage par défaut)	L'appareil photo n'effectue la mise au point que lorsque le déclencheur est enfoncé à mi-course.
AF-F AF permanent	L'appareil photo ajuste en permanence la mise au point jusqu'à ce que le déclencheur soit enfoncé à mi-course. À utiliser avec les sujets mobiles. L'appareil photo émet un son lors de la mise au point.

**✓ Remarque concernant le Mode autofocus**

Certaines fonctions ne peuvent pas être utilisées avec d'autres réglages du menu. Reportez-vous à « Fonctions non disponibles conjointement » (📖74) pour plus d'informations.

**🔑 Mode autofocus pour l'enregistrement de vidéos**

Le mode autofocus pour l'enregistrement de vidéos peut être réglé sur **Mode autofocus** (🔊55) dans le menu Vidéo.

## Intensité de l'éclair

Positionnez le sélecteur de mode sur **P, S, A, M** ou **U** → commande **MENU** → onglet **P, S, A, M** ou **U** (📖7) → Intensité de l'éclair

L'option **Intensité de l'éclair** permet de régler la puissance du flash.

Utilisez cette option lorsque le flash est trop puissant ou trop faible.

Option	Description
+0,3 à +2,0	La puissance du flash augmente de +0,3 à +2,0 IL, par incrément de 1/3 IL pour éclaircir le sujet principal.
0,0 (réglage par défaut)	La puissance du flash n'est pas réglée.
-0,3 à -2,0	La puissance du flash diminue de -0,3 à -2,0 IL, par incrément de 1/3 IL afin d'éviter les hautes lumières ou les reflets indésirables.

L'icône correspondant au réglage actuel autre que **0.0** s'affiche sur le moniteur (📖8).

## Filtre antibruit

Positionnez le sélecteur de mode sur **P, S, A, M** ou **U** → commande **MENU** → onglet **P, S, A, M** ou **U** (📖7) → Filtre antibruit

Permet de définir l'ampleur de la fonction de réduction du bruit appliquée généralement après l'enregistrement de la photo.



Option	Description
<b>NR*</b> Élevé	Permet d'appliquer une réduction du bruit à un niveau supérieur à l'ampleur standard.
<b>NR</b> Normal (réglage par défaut)	Permet d'appliquer une réduction du bruit d'ampleur standard.
<b>NR</b> Faible	Permet d'appliquer une réduction du bruit à un niveau inférieur à l'ampleur standard.

Le réglage de filtre antibruit peut être confirmé sur le moniteur (📖8).

## Filtre ND intégré

Positionnez le sélecteur de mode sur **P, S, A, M** ou **U** → commande **MENU** → onglet **P, S, A, M** ou **U** (📖7) → Filtre ND intégré

Lorsque le filtre ND intégré est utilisé, la quantité de lumière pénétrant dans l'appareil photo peut être atténuée d'environ un huitième (équivalent à trois paliers en moins en termes de valeur d'exposition) lors de la prise de vue. Utilisez cette option lorsqu'une surexposition crée un sujet trop clair.

Option	Description
 <b>Activé</b>	Permet d'utiliser le filtre ND pour réduire la luminosité.
 <b>Automatique</b>	En mode <b>P</b> (Auto programmé), permet d'atténuer la luminosité avec le filtre ND selon la luminosité du sujet. • En mode de prise de vue <b>S, A</b> et <b>M</b> , le filtre ND est <b>Désactivé</b> .
<b>OFF</b> Désactivé (réglage par défaut)	Le filtre ND n'est pas utilisé.

Lorsque **Activé** est sélectionné, l'icône s'affiche sur le moniteur (📖8).

### Effets du Filtre ND intégré

Ce filtre peut permettre de prendre des sujets trop clairs sans surexposer l'image. Il peut également être utilisé pour ralentir la vitesse d'obturation avec une petite valeur d'ouverture.

Par exemple, à une vitesse d'obturation de 1/2000 seconde avec une bonne exposition, si le filtre ND est utilisé pour atténuer la luminosité en trois paliers, la vitesse peut être changée sur 1/250 seconde sans modifier la valeur.

## D-Lighting actif

Positionnez le sélecteur de mode sur P, S, A, M ou U → commande MENU → onglet P, S, A, M ou U (📖7) → D-Lighting actif

La fonction « D-Lighting actif » préserve les détails dans les hautes lumières et les zones d'ombre, créant des photographies au contraste naturel. L'image prise reproduit l'effet de contraste visible à l'œil nu. Ce mode est particulièrement efficace pour photographier des scènes à fort contraste, telles que des paysages extérieurs très lumineux depuis une pièce sombre, ou des sujets ombragés sur un bord de mer ensoleillé.

Option	Description
 Élevé Normal Faible	Permet de définir le niveau de l'effet D-Lighting actif à appliquer lors de la prise de vue.
<b>OFF</b> Désactivé (réglage par défaut)	L'effet D-Lighting actif n'est pas appliqué.

L'icône correspondant au réglage actuel autre que **Désactivé** s'affiche sur le moniteur (📖8).

### ☑ Remarques concernant l'option D-Lighting actif

- Un temps supplémentaire est nécessaire pour l'enregistrement des images lors d'une prise de vue avec la fonction D-Lighting actif.
- L'exposition est réduite par rapport à une prise de vue avec l'option D-Lighting actif définie sur **Désactivé**. Pour garantir une gradation appropriée, les hautes lumières, les zones d'ombre et les demi-teintes sont ajustées avant l'enregistrement.
- Certaines fonctions ne peuvent pas être utilisées avec d'autres réglages du menu. Reportez-vous à « Fonctions non disponibles conjointement » (📖74) pour plus d'informations.

### ☑ D-Lighting actif et D-Lighting

L'option **D-Lighting actif** du menu Prise de vue réduit l'exposition avant la prise de vue pour optimiser la plage dynamique. L'option **D-Lighting** (📖12) du menu Visualisation optimise la plage dynamique des images prises.

## Enregistrement des réglages utilisateur/Réinitialisation des réglages utilisateur

Reportez-vous à « Enregistrement des réglages en mode U » (📖50) pour plus d'informations sur l'enregistrement des réglages utilisateur/réinitialisation des réglages utilisateur.

## Sélection focales fixes

Positionnez le sélecteur de mode sur **P, S, A, M** ou **U** → commande **MENU** → onglet **P, S, A, M** ou **U** (📖7) → Sélection focales fixes

Option	Description
Activé	<p>Lorsque la commande de zoom est actionnée, l'appareil photo change la focale par incréments (équivalent au format 24 × 36 [135] de l'angle de champ) de l'objectif zoom définie à l'avance. Les réglages suivants sont disponibles : <b>24 mm, 28 mm, 35 mm, 50 mm, 85 mm, 105 mm</b> et <b>120 mm</b>.</p> <ul style="list-style-type: none"> <li>• Choisissez la focale à l'aide du sélecteur multidirectionnel, puis appuyez sur <b>OK</b> pour définir la case à cocher sur <b>Activé</b> [✓] ou sur <b>Désactivé</b>.</li> <li>• Il est possible de sélectionner plusieurs focales.</li> <li>• Le réglage par défaut est <b>Activé</b> [✓] pour toutes les cases à cocher.</li> <li>• Pour valider le réglage, appuyez sur la commande <b>▶</b> du sélecteur multidirectionnel.</li> <li>• La position du zoom définie dans <b>Position de zoom initiale</b> est automatiquement définie sur <b>Activé</b> [✓].</li> </ul>
Désactivé (réglage par défaut)	Même si la commande de zoom est actionnée, la position du zoom reste la même d'une focale à l'autre.

### ☑ Remarques concernant le fonctionnement du zoom

- La nouvelle focale correspond à la focale la plus proche définie avant cette opération. Pour passer la position du zoom sur le niveau de focale suivant, libérez la commande de zoom, puis actionnez-la de nouveau.
- Lorsque vous utilisez le zoom numérique, réglez **Sélection focales fixes** sur **Désactivé**.

## Position de zoom initiale

Positionnez le sélecteur de mode sur **P, S, A** ou **M** → commande **MENU** → onglet **P, S, A** ou **M** (📖7) → Position de zoom initiale

Lorsque l'appareil photo est mis en marche, la position du zoom change pour la focale (équivalent au format 24×36 mm de l'angle de champ) de l'objectif zoom définie à l'avance. Les réglages suivants sont disponibles : **24 mm** (réglage par défaut), **28 mm, 35 mm, 50 mm, 85 mm, 105 mm** et **120 mm**.

# Menu Vidéo

## Options vidéo













Affichez l'écran de prise de vue → commande **MENU** → onglet  (Vidéo) () → Options vidéo

Vous pouvez sélectionner le type de vidéo à enregistrer.

L'appareil photo permet d'enregistrer des vidéos à vitesse normale ainsi que des vidéos à haute vitesse (HS, )53) qui peuvent ensuite être visionnées au ralenti ou en accéléré.

Plus l'image est grande et le débit binaire élevé, meilleure est la qualité d'image (mais le fichier devient plus volumineux).

## Vidéos en vitesse normale

Option <sup>1</sup>	Taille d'image (pixels) Format de l'image (horizontal: vertical)	Cadence de prise de vue <sup>1,2</sup> (environ)	Débit binaire de la vidéo
 1080★/30p  1080★/25p (réglage par défaut)	1920 × 1080 16:9	30 vps 25 vps	18,8 Mbit/s 15,7 Mbit/s
 1080/30p  1080/25p	1920 × 1080 16:9	30 vps 25 vps	12,6 Mbit/s 10,4 Mbit/s
 1080/60i  1080/50i	1920 × 1080 16:9	60 vps 50 vps	18,8 Mbit/s 15,7 Mbit/s
 720/30p  720/25p	1280 × 720 16:9	30 vps 25 vps	8,4 Mbit/s 7 Mbit/s
 iFrame 540/30p <sup>3</sup>  iFrame 540/25p <sup>3</sup>	960 × 540 16:9	30 vps 25 vps	20,8 Mbit/s 17,4 Mbit/s
 480/30p  480/25p	640 × 480 4:3	30 vps 25 vps	2,9 Mbit/s 2,4 Mbit/s

<sup>1</sup> Les éléments et la cadence de prise de vue qui peuvent être définis varient en fonction des réglages de **Sortie vidéo** dans le menu configuration **Réglages TV** ()103). Choisissez environ 30 vps ou 60 vps (**1080/60i**) si votre système TV est **NTSC** et choisissez environ 25 vps ou 50 vps (**1080/50i**) si votre système TV est **PAL**.

<sup>2</sup> Les réglages  **1080/60i** et  **1080/50i** utilisent le système entrelacé pour l'enregistrement, alors que d'autres réglages utilisent le système de balayage progressif pour l'enregistrement.

<sup>3</sup> iFrame est l'un des formats pris en charge par Apple Inc. Les fonctions d'édition de vidéo ()25) ne peuvent pas être utilisées.





**Remarques concernant la cadence de prise de vue et le débit binaire**

- Les valeurs de cadence de prise de vue indiquent le nombre de vues par seconde. Avec une cadence de prise de vue supérieure, les vidéos sont plus uniformes mais la taille des fichiers augmente.
- Le débit binaire de la vidéo correspond à la quantité de données enregistrée chaque seconde. Étant donné qu'un système de débit variable a été adopté, le débit binaire de la vidéo varie automatiquement en fonction du sujet. Ainsi, un plus grand nombre de données est enregistré par seconde pour les vidéos avec des sujets se déplaçant beaucoup, ce qui accroît la taille du fichier de la vidéo.

**Vidéo HS**

Lors de la lecture de vidéos enregistrées, l'appareil photo lit les vidéos au ralenti ou en accéléré.

Reportez-vous à « Enregistrement de vidéos au ralenti et en accéléré (vidéo HS) » (👁️55) pour plus d'informations.

Option	Taille d'image (pixels) Format de l'image (horizontal: vertical)	Description
 HS 480/4x	640 x 480 4:3	Les vidéos sont enregistrées à une vitesse 4x plus rapide que la vitesse normale et sont lues au ralenti, au quart de la vitesse normale. <ul style="list-style-type: none"> <li>• Durée maximale d'enregistrement : 7 min 15 s (lecture : 29 min)</li> </ul>
 HS 720/2x	1280 x 720 16:9	Les vidéos sont enregistrées à une vitesse 2x plus rapide que la vitesse normale et sont lues au ralenti, à la moitié de la vitesse normale. <ul style="list-style-type: none"> <li>• Durée maximale d'enregistrement : 14 min 30 s (lecture : 29 min)</li> </ul>
 HS 1080/0,5x	1920 x 1080 16:9	Les vidéos sont enregistrées à la moitié (0,5x) de la vitesse normale et lues en accéléré, à 2x la vitesse normale. <ul style="list-style-type: none"> <li>• Durée maximale d'enregistrement : 29 min (lecture : 14 min 30 s)</li> </ul>

**Remarques concernant les vidéos HS**

- Le son n'est pas enregistré.
- La focale, la mise au point, l'exposition et la balance des blancs sont mémorisées lorsque l'enregistrement d'une vidéo commence.

**Remarque concernant l'enregistrement de vidéo HS et le réglage du mode Effets spéciaux**

 HS 480/4x pour **Options vidéo** ne peut pas être sélectionné lorsque vous choisissez **Flou** ou **Sépia nostalgique** pour le mode de prise de vue **Effets spéciaux**.

Même si vous sélectionnez  HS 480/4x pour un autre mode d'enregistrement lorsque l'option

**Flou** ou **Sépia nostalgique** est sélectionnée pour le mode de prise de vue **Effets spéciaux**,













 HS 720/2x est automatiquement sélectionné pour **Options vidéo** lorsque le sélecteur de mode est positionné sur **SCENE**.

## Durée maximale de la vidéo

Le tableau suivant indique la durée maximale de la vidéo approximative pouvant être stockée sur une carte mémoire de 4 Go.

La durée maximale de la vidéo et la taille de fichier pouvant réellement être enregistrées peuvent être différentes selon la composition de l'image et le mouvement du sujet même lorsque les cartes mémoire ont une capacité identique et que les réglages des options vidéo sont les mêmes.

De plus, la durée maximale de la vidéo qui peut être enregistrée peut différer en fonction de la marque de la carte mémoire.

Options vidéo (0052)		Durée maximale de la vidéo (4 Go)*
 1080★/30p		25 min
 1080★/25p		30 min
 1080/30p		40 min
 1080/25p		45 min
 1080/60i		25 min
 1080/50i		30 min
 720/30p		1 h
 720/25p		1 h 10 min
 iFrame 540/30p		25 min
 iFrame 540/25p		29 min
 480/30p		2 h 50 min
 480/25p		3 h 25 min

\* La durée maximale d'enregistrement d'une vidéo (longueur maximale de la vidéo pour une seule vidéo) est de 4 Go ou 29 minutes, même en cas d'espace libre suffisant sur la carte mémoire. La durée maximale pour une seule vidéo s'affiche sur le moniteur pendant l'enregistrement de la vidéo. Si l'appareil photo devient chaud, l'enregistrement d'une vidéo en cours risque de s'arrêter même s'il reste du temps disponible pour l'enregistrement.

- Seule une vidéo courte peut être enregistrée dans la mémoire interne. Pour enregistrer une vidéo, utilisez une carte mémoire (Classe 6 ou supérieure). Après avoir retiré la carte mémoire, vérifiez l'indicateur affichant la durée maximale de la vidéo qui peut être enregistrée dans la mémoire interne (environ 15 Mo) à l'écran pendant l'enregistrement.

### Pour en savoir plus

Reportez-vous à « Noms des fichiers et des dossiers » (0095) pour plus d'informations.

## Enregistrement de vidéos au ralenti et en accéléré (vidéo HS)

Lorsque **Options vidéo** dans le menu Vidéo est défini sur vidéo HS (📷53), vous pouvez enregistrer des vidéos haute vitesse (HS). Les vidéos de ce type peuvent être visionnées au ralenti, au quart ou à la moitié de leur vitesse normale, ou en accéléré, à deux fois leur vitesse normale.

Reportez-vous à « Enregistrement de vidéos » (📖92) pour plus d'informations sur l'enregistrement de vidéos.

### Lorsqu'une vidéo est enregistrée à $\frac{480}{170}/\frac{480}{170}$ HS 480/4x :

Les vidéos sont enregistrées à une vitesse avec une cadence de prise de vue quatre fois supérieure à la vitesse normale (durée maximale de la vidéo : 7 minutes et 15 secondes). Les vidéos sont lues à une vitesse ralentie qui prend quatre fois plus de temps que la vitesse normale.

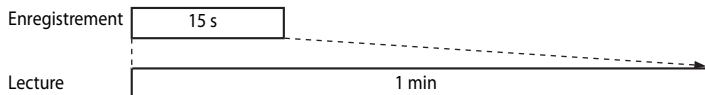

### Lorsqu'une vidéo est enregistrée à $\frac{1080}{115}/\frac{1080}{115}$ HS 1080/0,5x :

Les vidéos sont enregistrées à une cadence de prise de vue équivalent à la moitié (0,5x) de la vitesse normale (durée maximale de la vidéo : 29 minutes). Les vidéos sont lues à une vitesse accélérée allant deux fois plus vite que la vitesse normale.

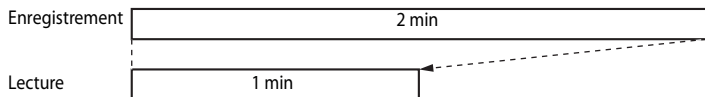

## Mode autofocus

Affichez l'écran de prise de vue → commande MENU → onglet 📷 (Vidéo) (📖7) → Mode autofocus

Sélectionnez le mode de mise au point de l'appareil photo pendant l'enregistrement de vidéos à vitesse normale (📷52).

Option	Description
AF-S AF ponctuel (réglage par défaut)	Permet de mémoriser la mise au point quand vous appuyez sur ● (📷) enregistrement de vidéo) pour commencer l'enregistrement. Sélectionnez cette option lorsque la distance entre l'appareil photo et le sujet demeure relativement stable.
AF-F AF permanent	L'appareil photo effectue la mise au point en continu pendant l'enregistrement de la vidéo. Ce mode est recommandé lorsque la distance entre l'appareil photo et le sujet change. Le son émis lors de la mise au point peut être enregistré. Vous pouvez sélectionner <b>AF ponctuel</b> si le son est excessif.

## Menu Visualisation

Pour plus d'informations sur la fonction d'édition des images ou les fonctions ; (**Retouche rapide, D-Lighting, Maquillage, Filtres, Mini-photo et Traitement RAW (NRW)**), reportez-vous à « Édition d'images fixes » (📷10).

### 🖨️ Commande d'impression (Création d'une commande d'impression DPOF)

Appuyez sur la commande  (mode de visualisation) → commande MENU (📖6) →  
🖨️ Commande d'impression

Si vous choisissez l'une des méthodes suivantes pour imprimer des photos enregistrées sur une carte mémoire, les photos à imprimer et le nombre de copies peuvent être définis au préalable sur la carte mémoire.

- Impression à l'aide d'une imprimante compatible DPOF (📷22) équipée d'un logement pour carte mémoire.
- Commande des tirages à un service d'impression numérique compatible DPOF.
- Impression en connectant l'appareil photo à une imprimante compatible PictBridge (📷22) (📷20). (Lorsque la carte mémoire est retirée de l'appareil photo, la commande d'impression peut également être définie pour les photos enregistrées dans la mémoire interne.)

#### 1 Utilisez le sélecteur multidirectionnel pour choisir **Choisir les images** et appuyez sur **OK**.

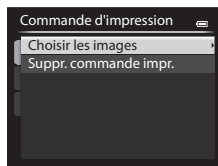



#### 2 Sélectionnez les photos (jusqu'à 99) et le nombre de copies (jusqu'à 9 par photo).

- Tournez le sélecteur multidirectionnel ou appuyez sur la commande  ou  pour sélectionner les photos, puis appuyez sur  ou  pour définir le nombre de copies pour chacune.
- Les photos sélectionnées pour impression sont indiquées par une coche suivie du nombre de copies à imprimer. Si aucune copie n'a été spécifiée pour les images, la sélection est annulée.
- Positionnez la commande de zoom sur **T** (📷) pour passer en mode de visualisation plein écran ou sur **W** (📷) pour afficher 12 imagettes.
- Une fois les réglages terminés, appuyez sur **OK**.



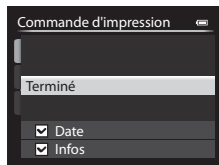

### 3 Choisissez d'imprimer ou non la date de prise de vue et les informations de prise de vue.

- Choisissez **Date** et appuyez sur **OK** pour imprimer la date de prise de vue sur toutes les photos dans la commande d'impression.
- Choisissez **Infos** et appuyez sur **OK** pour imprimer les informations de prise de vue (vitesse d'obturation et valeur d'ouverture) sur toutes les photos dans la commande d'impression.
- Choisissez **Terminé** et appuyez sur **OK** pour exécuter la commande d'impression.
- Les photos en commande d'impression sont indiquées par l'icône  affichée en mode de visualisation (10).



#### Remarques concernant l'impression de la date de prise de vue et des informations de prise de vue

Lorsque les options **Date** et **Infos** sont activées dans le menu Commande d'impression, la date de prise de vue et les informations relatives à la prise de vue peuvent être imprimées sur chaque photo reproduite sur une imprimante compatible DPOF ()22) prenant en charge l'impression de la date de prise de vue et des informations relatives à la prise de vue.

- Il n'est pas possible d'imprimer les informations relatives à la prise de vue lorsque l'appareil est raccordé directement à une imprimante, via le câble USB fourni, pour l'Impression DPOF ()23).
- Les options **Date** et **Infos** sont réinitialisées chaque fois que vous affichez le menu **Commande d'impression**.
- La date imprimée sur la photo est la même que celles définies sur l'appareil photo au moment de la prise de vue. La date imprimée à l'aide de cette option n'est pas affectée lorsque vous modifiez le paramètre **Fuseau horaire et date** de l'appareil photo dans le menu de configuration une fois les photos prises.



#### Remarque concernant la fonction Commande d'impression

Les photos RAW (NRW) ne peuvent pas être marquées pour la commande d'impression. Créez une photo JPEG à l'aide de l'option **Traitement RAW (NRW)** ()15), puis marquez la photo JPEG pour la commande d'impression.

#### Suppression de toutes les commandes d'impression

Lors de l'étape 1 de la procédure de commande d'impression ()56), sélectionnez **Suppr. commande impr.**, puis appuyez sur **OK** pour supprimer les commandes d'impression pour toutes les photos.



#### Imprimer la date

La date et l'heure de la prise de vue peuvent être imprimées sur les photos au moment de la prise de vue à l'aide de l'option **Imprimer la date** ()74) du menu configuration. Ces informations peuvent même être reproduites sur des imprimantes qui ne prennent pas en charge l'impression de la date. Seule la date du jour d'impression des photos est imprimée, même si **Commande d'impression** est activé et la date sélectionnée dans l'écran Commande d'impression.

#### Pour en savoir plus

Reportez-vous à la section « Impression d'images de taille 1:1 » ()73) pour plus d'informations.

## Diaporama

Appuyez sur la commande  (mode de visualisation) → commande MENU  →

 Diaporama

Visualisez des photos stockées dans la mémoire interne ou sur une carte mémoire sous forme de diaporama automatique.

### 1 Utilisez le sélecteur multidirectionnel pour choisir **Démarrer** et appuyez sur **OK**.

- Pour modifier l'intervalle entre les photos, sélectionnez **Intervalle**, puis appuyez sur **OK**. Ensuite, choisissez une durée et sélectionnez **Démarrer**.
- Pour que le diaporama se répète automatiquement, activez l'option **En boucle**, puis appuyez sur **OK** avant de sélectionner **Démarrer**. La coche (✓) est ajoutée à l'option En boucle une fois celle-ci activée.

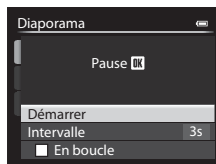



### 2 Le diaporama démarre.

- Appuyez sur la commande  du sélecteur multidirectionnel pour afficher la photo suivante, ou sur la commande  pour afficher la photo précédente. Maintenez la commande  enfoncée pour faire défiler les photos en avance rapide ou la commande  pour faire défiler les photos en retour rapide.
- Pour quitter en partie ou suspendre, appuyez sur **OK**.





### 3 Sélectionnez Fin ou Redémarrer.

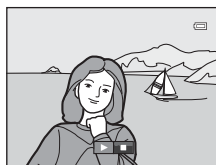

- Lorsque le diaporama se termine ou que vous le mettez en pause, les commandes illustrées ci-contre s'affichent. Sélectionnez , puis appuyez sur **OK** pour revenir à l'étape 1. Choisissez  pour relancer le diaporama.



### Remarques concernant les diaporamas

- Seule la première vue des vidéos  du diaporama s'affiche.
- Pour les séquences  dont les options d'affichage ont été définies sur **Image représent. seule**, seule l'image représentative s'affiche.
- Les photos prises avec l'option Panoramique simplifié s'affichent en plein écran dans les diaporamas. Il n'est pas possible de les faire défiler.
- La durée maximale de visualisation d'un diaporama est limitée à 30 minutes .

## Protéger

Appuyez sur la commande  (mode de visualisation) → commande MENU  →  Protéger



Protégez les photos sélectionnées contre toute suppression accidentelle.

Dans l'écran de sélection des images, sélectionnez une photo et activez ou annulez la protection. Reportez-vous à « Utilisation de l'écran pour sélectionner des images » ( 86) pour plus d'informations.

Notez toutefois que le formatage de la mémoire interne ou de la carte mémoire ( 79) de l'appareil photo efface définitivement les fichiers protégés.



Les photos protégées sont identifiées par l'icône  en mode de visualisation ( 10).

## Rotation image

Appuyez sur la commande  (mode de visualisation) → commande MENU  →  Rotation image

Changez l'orientation des photos visualisées sur le moniteur de l'appareil photo après la prise de vue. Une rotation de 90° dans le sens des aiguilles d'une montre ou le sens inverse peut être appliquée aux photos.

Les photos enregistrées en cadrage vertical peuvent être pivotées de 180° dans l'un ou l'autre sens.

Choisissez une photo dans l'écran de sélection des images ( 86) pour afficher l'écran Rotation image. Tournez le sélecteur multidirectionnel ou appuyez sur la commande  ou  pour faire pivoter la photo de 90°.

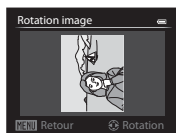

Rotation de 90° dans  
le sens antihoraire

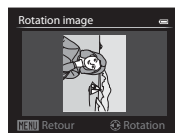
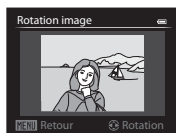

Rotation de 90° dans  
le sens horaire





Appuyez sur  pour définir l'orientation affichée, puis enregistrez les données d'orientation avec la photo.

### Remarques concernant la rotation d'images

- Les photos prises à l'aide du mode Photo 3D ne peuvent pas subir de rotation.
- Aucune photo ne peut être pivotée tant que l'image représentative seule d'une séquence est affichée. Appliquez ce réglage après avoir affiché chaque photo ( 8,  62).

## Annotation vocale

Appuyez sur  (mode de visualisation) → Sélectionnez une photo → commande **MENU**  →  Annotation vocale

Utilisez le microphone de l'appareil photo pour enregistrer des annotations vocales pour des photos.

- L'écran d'enregistrement s'affiche pour une photo sans annotation vocale alors que l'écran de lecture de l'annotation vocale s'affiche pour une photo avec annotation vocale (une photo identifiée par l'icône  en mode de visualisation plein écran).

### Enregistrement d'annotations vocales

- Vous pouvez enregistrer une annotation vocale d'environ 20 secondes maximum en maintenant **OK** enfoncé.
- Ne touchez pas le microphone pendant l'enregistrement.
- Lors de l'enregistrement, **REC** et  clignotent sur le moniteur.
- À la fin de l'enregistrement, l'écran de lecture de l'annotation vocale s'affiche.

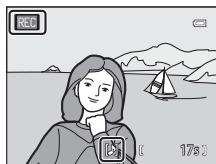

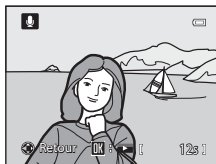

### Lecture des annotations vocales

- Appuyez sur **OK** pour lire une annotation vocale. Pour mettre fin à la lecture, appuyez de nouveau sur **OK**.
- Positionnez la commande de zoom sur **W** ou sur **T** pendant la lecture pour régler le volume.
- Appuyez sur la commande  avant ou après avoir lu une annotation vocale pour revenir au menu de lecture. Appuyez sur **MENU** pour quitter le menu de lecture.



### Suppression d'annotations vocales

Appuyez sur  sur l'écran de lecture de l'annotation vocale. Appuyez sur la commande  ou  du sélecteur multidirectionnel pour sélectionner **Oui**, puis appuyez sur **OK** pour supprimer uniquement l'annotation vocale.

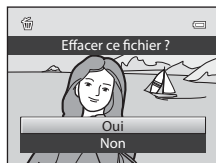

### Remarques concernant les annotations vocales

- Lorsque vous supprimez une photo accompagnée d'une annotation vocale, la photo et l'annotation vocale sont supprimées.
- Il n'est pas possible d'enregistrer une annotation vocale pour une photo à laquelle est déjà associée une annotation vocale. L'annotation vocale actuelle doit d'abord être supprimée pour permettre l'enregistrement d'une nouvelle annotation vocale.
- Il n'est pas possible d'enregistrer des annotations vocales pour des photos prises avec un appareil photo autre que le COOLPIX P330.
- Les annotations vocales d'images avec le réglage **Protéger**  (059) ne peuvent pas être effacées.

### Pour en savoir plus

Reportez-vous à « Noms des fichiers et des dossiers »  (095) pour plus d'informations.



## Copier (Copie entre la mémoire interne et la carte mémoire)

Appuyez sur la commande  (mode de visualisation) → commande MENU  6 →  Copier

Copiez des photos ou des vidéos depuis la mémoire interne vers une carte mémoire, ou inversement.

**1** Sélectionnez une option dans l'écran de copie à l'aide du sélecteur multidirectionnel, puis appuyez sur .

- **Appareil vers carte** : permet de copier des photos de la mémoire interne vers la carte mémoire.
- **Carte vers appareil** : permet de copier des photos de la carte mémoire vers la mémoire interne.

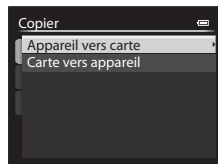





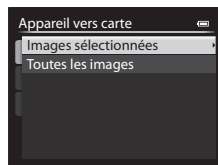

**2** Choisissez une option de copie, puis appuyez sur .

- **Images sélectionnées** : permet de copier les photos sélectionnées sur l'écran de sélection des photos  86). Si vous sélectionnez une séquence pour laquelle seule l'image représentative est affichée  8), toutes les photos de cette séquence sont copiées.
- **Toutes les images** : permet de copier toutes les photos. Si vous avez sélectionné une photo dans une séquence, cette option ne s'affiche pas.
- **Séquence actuelle** : cette option apparaît quand une photo d'une séquence a été sélectionnée avant d'afficher le menu Visualisation. Elle permet de copier toutes les photos de la séquence actuelle.



### Remarques concernant la copie de photos

- Vous pouvez copier des fichiers aux formats JPEG, NRW, MOV, WAV, et MPO. Les fichiers enregistrés dans d'autres formats ne peuvent pas être copiés.
- L'**Annotation vocale**  60 associée aux photos et le réglage **Protéger**  59 sont également copiés avec les photos.
- Lorsque des images enregistrées avec une **Qualité d'image**  69 définie sur **RAW (NRW) + Fine** ou **RAW (NRW) + Normal** sont sélectionnées, les images RAW (NRW) et JPEG sont copiés en même temps.
- Les photos prises avec une autre marque ou un autre modèle d'appareil photo ou modifiées sur un ordinateur ne peuvent pas être copiées.
- Les réglages **Commande d'impression**  56 ne sont pas copiés avec les photos.
- Si les **Options affich. séquence**  62 sont définies sur **Image représent. seule**, qu'une photo de la séquence est sélectionnée et que vous avez appuyé sur  pour afficher les photos individuelles  8), seule la copie de photos **Carte vers appareil** est disponible.

**✎ Message : « La mémoire ne contient pas d'images. »**

Si aucune photo n'est stockée sur la carte mémoire lors de la sélection du mode de visualisation, le message **La mémoire ne contient pas d'images.** s'affiche. Appuyez sur **MENU** et sélectionnez **Copier** dans le menu Visualisation pour copier sur la carte mémoire les photos stockées dans la mémoire interne de l'appareil photo.

**✎ Pour en savoir plus**

Reportez-vous à « Noms des fichiers et des dossiers » (👁️95) pour plus d'informations.

**🖼️ Options affichage séquence**

Appuyez sur la commande **▶** (mode de visualisation) → commande **MENU** (📖6) → **🖼️ Options affich. séquence**

Choisissez la façon dont vous souhaitez afficher les séries de photos prises en rafale (séquences, 👁️8) lorsque vous les visualisez en plein écran (📖28) ou par planche d'imagettes (📖83).

Ces réglages s'appliquent à toutes les séquences et sont conservés sur la mémoire de l'appareil photo, même si celui-ci est éteint.

Option	Description
Chaque image	Chaque photo de la séquence est affichée.
Image représent. seule (réglage par défaut)	Permet de revenir à l'affichage de l'image représentative seule d'une séquence.

**🖼️ Choix image représentative**

Appuyez sur **▶** (mode de visualisation) → Sélectionnez la séquence souhaitée → commande **MENU** (📖6) → **🖼️ Choix image représent.**

Quand les **Options affich. séquence** sont définies sur **Image représent. seule**, l'image représentative affichée en mode de visualisation plein écran (📖28) ou par planche d'imagettes (📖83) peut être paramétrée pour toutes les séquences de photos.

- Lorsque vous modifiez ce réglage, avant d'appuyer sur **MENU**, sélectionnez la séquence souhaitée à l'aide du mode de visualisation en plein écran ou par planche d'imagettes.
- Lorsque l'écran de sélection de l'image représentative s'affiche, sélectionnez une image. Reportez-vous à « Utilisation de l'écran pour sélectionner des images » (📖86) pour plus d'informations.

## Menu des options GPS

### Options GPS

Appuyez sur la commande **MENU** → onglet  (Options GPS)  (7) → Options GPS

Option	Description
Enreg. données GPS	Lorsque cette option est définie sur <b>Activé</b> , la réception des signaux provenant des satellites GPS est activée et le positionnement commence (  98). <ul style="list-style-type: none"><li>Le réglage par défaut est <b>Désactivé</b>.</li></ul>
Mettre à jour A-GPS	Une carte mémoire est utilisée pour mettre à jour le fichier A-GPS (GPS assisté). Un fichier A-GPS à jour réduit le temps nécessaire au suivi des informations de position.

### Mise à jour du fichier A-GPS

Le fichier A-GPS le plus récent, à utiliser pour la mise à jour, peut être téléchargé à partir du site Web suivant :

<http://nikonimglib.com/agps2/index.html>

- Le fichier A-GPS du COOLPIX P330 n'est disponible que sur ce site Web.
- Pour mettre à jour le fichier A-GPS, définissez l'option **Enreg. données GPS** sur **Désactivé**. Lorsque l'option **Activé** est sélectionnée, le fichier A-GPS ne peut pas être mis à jour.

**1** Téléchargez cette dernière version du fichier A-GPS sur votre ordinateur.

**2** Au moyen d'un lecteur de carte ou d'un autre périphérique, copiez le fichier téléchargé vers le dossier NCFL de la carte mémoire.

- Le dossier NCFL se trouve dans le répertoire racine de la carte mémoire. Si ce dossier n'existe pas sur la carte mémoire, créez-le.

**3** Insérez la carte mémoire contenant le fichier copié dans l'appareil photo.

**4** Allumez l'appareil photo.

**5** Appuyez sur **MENU** pour afficher le menu Options GPS et choisissez **Options GPS** à l'aide du sélecteur multidirectionnel.

**6** Sélectionnez **Mettre à jour A-GPS** et mettez à jour le fichier.

- La mise à jour du fichier A-GPS dure environ 2 minutes.

## ☑ Remarques concernant la mise à jour du fichier A-GPS

- Le fichier A-GPS est désactivé lorsqu'une position est déterminée pour la première fois une fois que vous avez acheté l'appareil photo. Le fichier A-GPS est activé à partir de la deuxième opération pour déterminer un lieu.
- La période de validité du fichier A-GPS est indiquée sur l'écran de mise à jour. Si la période de validité a expiré, elle s'affiche en gris.
- Lorsque la période de validité du fichier A-GPS expire, le suivi des informations de position ne devient pas plus rapide. Il est recommandé de mettre à jour le fichier A-GPS avant d'utiliser la fonction GPS.

## Points d'intérêt (POI) (Enregistrement et affichage des informations sur les noms de lieux)

Appuyez sur la commande **MENU** → onglet  (Options GPS) (📖7) → Points d'intérêt (POI)

Cette option indique comment définir le POI (point d'intérêt, informations sur les noms de lieux).

Option	Description
Incorporer les POI	<p>Avec l'option <b>Activé</b>, les informations sur le nom du lieu sont enregistrées sur les photos à prendre.</p> <ul style="list-style-type: none"> <li>• Le réglage par défaut est <b>Désactivé</b>.</li> <li>• Les informations sur le nom de lieu peuvent être enregistrées sur une image fixe ou une vidéo.</li> </ul>
Afficher les POI	<p>Lorsque cette option est définie sur <b>Activé</b>, les informations concernant les noms de lieux sont affichées sur les écrans de prise de vue et de visualisation (📖8, 10).</p> <ul style="list-style-type: none"> <li>• Si l'option <b>Incorporer les POI</b> a été définie sur <b>Activé</b> et qu'une photo a été prise, les informations sur les noms de lieux s'affichent sur l'écran de visualisation.</li> <li>• Le réglage par défaut est <b>Désactivé</b>.</li> </ul>
Niveau de détail	<p>Cette option permet de choisir le détail des informations sur les noms de lieux. Un niveau de détail supérieur permet d'afficher des informations locales plus détaillées.</p> <ul style="list-style-type: none"> <li>• Avec le niveau 1 : les noms de pays s'affichent.</li> <li>• Avec les niveaux 2 à 5 : les informations affichées varient en fonction du pays.</li> <li>• Avec le niveau 6 : les noms de repères (installations) s'affichent.</li> </ul>
Modifier les POI	<p>Si l'option <b>Mettre à jour les POI</b> est sélectionnée en mode de visualisation, les informations sur les noms de lieux enregistrées sur l'image peuvent être modifiées. Sélectionnez l'image à éditer, avant d'appuyer sur la commande <b>MENU</b>.</p> <ul style="list-style-type: none"> <li>• Lorsque le niveau 6 est sélectionné, appuyez sur la commande ◀ ou ▶ du sélecteur multidirectionnel pour modifier le nom de repère.</li> <li>• Pour modifier le niveau des informations de point d'intérêt, appuyez sur la commande ▲ ou ▼ du sélecteur multidirectionnel.</li> </ul> <p>Si l'option <b>Supprimer les POI</b> est sélectionnée, les informations sur les noms de lieux enregistrées sur l'image sont effacées.</p>

## Affichage des POI

- S'il n'existe aucune information sur les noms de lieux dans le niveau d'affichage défini, « --- » apparaît.
- Les informations sur les noms de lieux (Point d'intérêt : POI) ne sont pas fournies pour le COOLPIX P330 vendu en Chine et en République de Corée.

## Créer un journal (enregistrement du journal contenant les informations sur les déplacements)

Appuyez sur la commande **MENU** → onglet  (Options GPS)  → Créer un journal

Lorsque l'enregistrement du journal commence, les informations sur les déplacements sont enregistrées jusqu'à ce que le temps prédéfini soit écoulé à l'intervalle défini pour **Interval. enregistrement**.

- Il n'est pas possible d'utiliser les données du journal en les enregistrant simplement. Pour utiliser les données, sélectionnez **Clôturer le journal** et enregistrez-les sur une carte mémoire.

### 1 Utilisez le sélecteur multidirectionnel pour choisir **Démarrer le journal** et appuyez sur **OK**.

- Avant de choisir **Démarrer le journal**, sélectionnez **Interval. enregistrement** et appuyez sur **OK** pour définir cet intervalle. Le réglage par défaut est **15 s**.

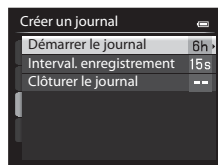

### 2 Sélectionnez la durée d'enregistrement du journal, puis appuyez sur **OK**.

- L'enregistrement du journal commence.
- Les données du journal sont enregistrées selon l'intervalle réglé pour le **Interval. enregistrement** jusqu'à la fin du temps prédéfini.
- **LOG** est affiché à l'écran pendant l'enregistrement du journal .

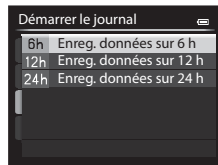

### 3 Lorsque l'enregistrement du journal est terminé, sélectionnez **Clôturer le journal** dans **Créer un journal** dans le Menu des options GPS, puis appuyez sur la commande **OK**.

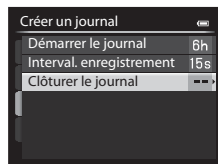

### 4 Sélectionnez **Enregistrer le journal**, puis appuyez sur **OK**.

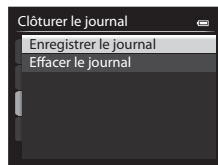

- Les données du journal sont enregistrées sur une carte mémoire.



### **Remarque concernant l'enregistrement du journal**

- Il n'est pas possible d'enregistrer de journal tant que la date et l'heure ne sont pas définies.
- Utilisez un accumulateur entièrement chargé pour éviter que l'appareil photo ne s'éteigne pendant l'enregistrement du journal. Lorsque la pile est épuisée, l'enregistrement du journal s'arrête.
- L'enregistrement du journal s'arrête en raison des opérations ci-dessous même s'il reste du temps pour l'enregistrement du journal.
  - Le câble USB est connecté.
  - Insérez une carte mémoire.
  - L'accumulateur est retiré.
  - L'option **Enreg. données GPS** dans **Options GPS** est définie sur **Désactivé** (identique à lorsque l'option **Réinitialisation** est sélectionnée).
  - Le réglage de l'horloge interne (fuseau horaire ou date et heure) est modifié.
- Même lorsque l'appareil photo est éteint, l'enregistrement du journal s'effectue en continu jusqu'à ce que le temps prédéfini soit écoulé s'il reste du temps pour l'enregistrement du journal.
- Les données du journal sont stockées temporairement dans l'appareil photo. Il n'est pas possible d'enregistrer de nouveaux journaux si les données du journal restent dans l'appareil photo. Après avoir enregistré les données du journal, sauvegardez-les sur une carte mémoire.
- Reportez-vous à « Données de journal GPS enregistrées sur des cartes mémoire » (96) pour plus d'informations.

### **Pour effacer les données du journal**

- Pour effacer les données du journal stockées temporairement dans l'appareil photo, sélectionnez l'option **Effacer le journal** à l'étape 4.
- Pour effacer les données du journal stockées sur la carte mémoire, appuyez sur  dans **Voir le journal** (67).

## Voir le journal

Appuyez sur la commande **MENU** → onglet  (Options GPS) (7) → Voir le journal

Vérifiez ou effacez les données du journal stockées sur la carte mémoire à l'aide de la fonction **Créer un journal** (65).

- Reportez-vous à « Données de journal GPS enregistrées sur des cartes mémoire » (96) pour plus d'informations.



### Pour effacer les données du journal



Appuyez sur le bouton  pour sélectionner l'une des deux fonctions.

- **Journal sélectionné** : les données du journal sélectionnées sont effacées.
- **Tous les journaux** : toutes les données du journal stockées sur la carte mémoire sont effacées.

### Données du journal



Les données du journal sont compatibles avec le format NMEA. Toutefois, l'affichage dans tout logiciel compatible avec le format NMEA ou sur tout appareil photo compatible avec le format NMEA n'est pas garanti.

## Synchroniser

Appuyez sur la commande **MENU** → onglet  (Options GPS) (7) → Synchroniser

Les signaux des satellites GPS sont utilisés pour définir la date et l'heure de l'horloge interne de l'appareil photo (uniquement lorsque **Enreg. données GPS** dans les **Options GPS** du Menu des options GPS est défini sur **Activé**). Vérifiez que le positionnement est terminé avant de lancer la synchronisation.

### Remarques concernant l'option Synchroniser

- Le réglage de la date et de l'heure réalisé avec l'option **Synchroniser** s'effectue en fonction du fuseau horaire défini dans le menu configuration sous **Fuseau horaire et date** (20, 69). Vérifiez le fuseau horaire avant tout réglage de **Synchroniser**.
- La date et l'heure réglée avec l'option **Synchroniser** n'est pas aussi précise qu'une horloge radio-pilotée. Utilisez l'option **Fuseau horaire et date** du menu configuration pour régler la date et l'heure si elles ne sont pas précises avec **Synchroniser**.

## Menu configuration

### Écran d'accueil

Appuyez sur la commande **MENU** → onglet **Y** (📖7) → Écran d'accueil

Indiquez si vous souhaitez afficher l'écran d'accueil sur le moniteur à la mise sous tension de l'appareil photo.

Option	Description
Aucun (réglage par défaut)	Permet d'afficher l'écran de prise de vue ou de visualisation sans afficher l'écran d'accueil.
COOLPIX	Permet d'afficher l'écran d'accueil avant d'afficher l'écran de prise de vue ou de visualisation.
Choisir une image	<p>Permet de sélectionner une photo comme écran d'accueil. Accédez à l'écran de sélection des images, choisissez une image (📖86), puis appuyez sur <b>OK</b> pour l'enregistrer.</p> <ul style="list-style-type: none"><li>• Comme l'image sélectionnée est enregistrée dans l'appareil photo, l'image apparaît dans l'écran d'accueil même si l'image d'origine a été effacée.</li><li>• Les photos suivantes ne peuvent pas être enregistrées :<ul style="list-style-type: none"><li>- Images RAW (NRW)</li><li>- Photos prises avec l'option <b>Taille d'image</b> (📖71) réglée sur <b>16:9 3968×2232</b>, <b>4:3 1920×1080</b>, <b>3:2 3984×2656</b> ou <b>1:1 3000×3000</b></li><li>- Photos réduites à 320 × 240 ou à une taille inférieure à l'aide de l'édition de mini-photos (📖15) ou du recadrage (📖17).</li><li>- Photos prises avec l'option Panoramique simplifié</li><li>- Photos prises avec l'option Photo 3D</li></ul></li></ul>



## Fuseau horaire et date

Appuyez sur la commande **MENU** → onglet **Y** (📖7) → Fuseau horaire et date

Option	Description
Date et heure	<p>Permet de régler la date et l'heure de l'appareil photo. Réglez la date et l'heure à l'aide du sélecteur multidirectionnel.</p> <ul style="list-style-type: none"> <li>Sélectionnez un élément : appuyez sur ► ou ◀ (la sélection s'effectue selon la séquence suivante : <b>J</b> (jour) → <b>M</b> (mois) → <b>A</b> (année) → <b>heure</b> → <b>minute</b>).</li> <li>Réglez les valeurs : appuyez sur ▲ ou sur ▼. La date et l'heure peuvent également être sélectionnées à l'aide du sélecteur multidirectionnel ou de la molette de commande.</li> <li>Pour valider la configuration : sélectionnez <b>minute</b>, puis appuyez sur <b>OK</b> ou ►.</li> </ul> 
Format de la date	<p>Choisissez l'ordre d'affichage du jour, du mois et de l'année (<b>Année/mois/jour</b>, <b>Mois/jour/année</b> ou <b>Jour/mois/année</b>).</p>
Fuseau horaire	<p>🏠 Le fuseau horaire domicile peut être spécifié et l'heure d'été peut être activée ou désactivée.</p> <p>Lorsque la destination ➡ est enregistrée, le décalage horaire par rapport au fuseau horaire du domicile 🏠 est calculé automatiquement et la date et l'heure locales sont enregistrées. Fonction utile pour voyager.</p>

## Réglage du fuseau horaire de destination

1 Utilisez le sélecteur multidirectionnel pour choisir **Fuseau horaire** et appuyez sur **OK**.

- L'écran **Fuseau horaire** s'affiche.

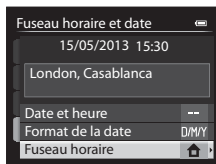

2 Choisissez **Destination**, puis appuyez sur **OK**.

- La date et l'heure affichées sur le moniteur ne sont pas les mêmes en fonction de la région sélectionnée.



3 Appuyez sur **▶**.

- L'écran de sélection du fuseau horaire s'affiche.

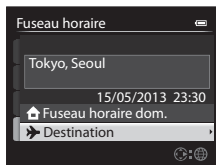

4 Appuyez sur **◀** ou **▶** pour sélectionner la destination (fuseau horaire).

- Le décalage horaire entre le domicile et la destination s'affiche.
- Dans les régions dans lesquelles l'heure d'été s'applique, appuyez sur **▲** pour activer la fonction d'heure d'été. Lorsque cette fonction est activée, l'icône  s'affiche en haut du moniteur et l'horloge de l'appareil photo avance d'une heure. Pour désactiver la fonction d'heure d'été, appuyez sur **▼**.
- Si le décalage horaire ne peut pas être sélectionné, réglez l'heure correcte à l'aide de l'option **Date et heure**.
- Appuyez sur **OK** pour enregistrer le fuseau horaire de destination.
- Une fois le fuseau horaire de destination sélectionné, l'icône  apparaît sur le moniteur lorsque l'appareil photo est en mode de prise de vue.

Décalage horaire

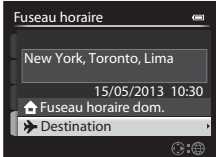
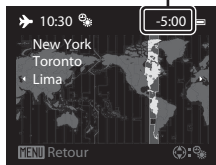

 **Fuseau horaire du domicile**

- Pour basculer sur le fuseau horaire du domicile, sélectionnez **Fuseau horaire dom.** à l'étape 2, puis appuyez sur **OK**.
- Pour modifier le fuseau horaire du domicile, sélectionnez **Fuseau horaire dom.** à l'étape 2 et suivez la même procédure que pour **Destination** afin de régler le fuseau horaire du domicile.

## Réglages du moniteur

Appuyez sur la commande **MENU** → ongles **Y** (📖7) → Réglages du moniteur

Option	Description
Infos photos	Permet de sélectionner les informations affichées sur le moniteur en mode de prise de vue et en mode de visualisation.
Affichage des images	<b>Activé</b> (réglage par défaut) : la photo s'affiche sur le moniteur immédiatement après la prise de vue et l'affichage du moniteur revient à l'écran de prise de vue. <b>Désactivé</b> : la photo ne s'affiche pas immédiatement après la prise de vue.
Luminosité	Permet de sélectionner la luminosité du moniteur parmi 5 réglages. Le réglage par défaut est <b>3</b> .
Affich./masq. histogram.	<b>Afficher</b> : les histogrammes sont affichés en mode de prise de vue même lorsque la correction de l'exposition n'a pas été définie (📖8, 60). <b>Masquer</b> (réglage par défaut) : les histogrammes ne s'affichent pas.

### Remarques concernant la fonction Affich./masq. histogram.

Les histogrammes ne sont pas affichés dans les situations suivantes :

- Lors de l'enregistrement vidéo.
- Lorsque l'agrandissement du centre de la photo est affiché en mode **MF** (mise au point manuelle).
- Lorsque le menu du mode de flash, du retardateur ou du mode de mise au point est affiché.

## Infos photos

Indiquez si les infos photos sont affichées ou non sur le moniteur.

Reportez-vous à « Écran du moniteur » (📖 8) pour de plus amples informations sur les indicateurs affichés sur le moniteur.

	Pour la prise de vue	Pour la visualisation
Afficher les infos		
Infos auto (réglage par défaut)	Les mêmes informations que dans <b>Afficher les infos</b> sont affichées. Si aucune opération n'est effectuée au bout de quelques secondes, l'affichage est identique à celui de <b>Masquer les infos</b> . Les informations s'affichent de nouveau lorsqu'une opération est effectuée.	
Masquer les infos		
Quadrillage+ infos auto		
	Outre les informations affichées avec l'option <b>Infos auto</b> ci-dessus, un quadrillage s'affiche pour permettre de cadrer les photos.	Les mêmes informations que dans <b>Infos auto</b> sont affichées.

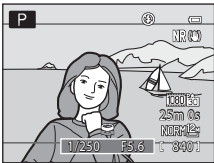
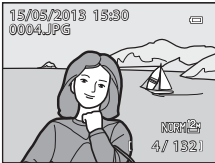
	Pour la prise de vue	Pour la visualisation
Cadre vidéo+ infos auto	 <p>Outre les informations affichées avec l'option <b>Infos auto</b> ci-dessus, le cadre vidéo s'affiche avant l'enregistrement des vidéos.</p>	 <p>Les mêmes informations que dans <b>Infos auto</b> sont affichées.</p>

### Remarques concernant sur la fonction Affich./masq. quadrillage

Le quadrillage n'est pas affiché dans les situations suivantes :

- Lorsque l'agrandissement du centre de la photo est affiché en mode **MF** (mise au point manuelle)

## Imprimer la date (Impression de la date et de l'heure sur les photos)

Appuyez sur la commande **MENU** → onglet **Y** (📖7) → Imprimer la date

La date et l'heure de la prise de vue peuvent être imprimées sur les photos au moment de la prise de vue. Ces informations peuvent même être reproduites sur des imprimantes qui ne prennent pas en charge l'impression de la date (🔧57).



Option	Description
<b>DATE</b> Date	La date est imprimée sur les photos.
<b>DATE</b> Date et heure	La date et l'heure sont imprimées sur les photos.
<b>OFF</b> Désactivée (réglage par défaut)	La date et l'heure ne sont pas imprimées sur les photos.

L'icône correspondant au réglage actuel autre que **Désactivée** s'affiche sur le moniteur (📖8).

### ✓ Remarques concernant la fonction Imprimer la date

- La date et l'heure imprimées ne peuvent pas être supprimées de l'image et elles ne peuvent plus être imprimées une fois la photo prise.
- La date et l'heure ne peuvent pas être imprimées dans les situations suivantes :
  - Lorsque le mode Scène est réglé sur **Panoramique simplifié**, **Panoramique assisté** ou **Photo 3D**
  - Lorsque la **Qualité d'image** (📖69) est définie sur **RAW (NRW)**, **RAW (NRW) + Fine** ou **RAW (NRW) + Normal**
  - Lorsque l'option **Mémoire prédéclench.**, **Rafale H : 120 vps** ou **Rafale H : 60 vps** est sélectionnée pour **Rafale** (🔧37)
  - Lors de l'enregistrement d'une vidéo
- Les dates imprimées avec une **Taille d'image** (📖71) de **VGA 640x480** peuvent être difficiles à lire. Réglez la taille d'image sur **1600x1200** ou supérieure.
- La date est enregistrée au format sélectionné dans l'option **Fuseau horaire et date** du menu de configuration (📖20, 🔧69).



### 📎 Imprimer la date et Commande d'impression

Lorsque vous utilisez des imprimantes compatibles DPOF qui prennent en charge l'impression de la date de prise de vue et des informations relatives à la prise de vue, il est possible d'imprimer la date et ces informations sur les photos sans que la date et l'heure y soient ajoutées avec **Imprimer la date**, en utilisant les options du menu **Commande d'impression** (🔧56).

## Réduction vibration

Appuyez sur la commande **MENU** → onglet  (📷7) → Réduction vibration

Permet de corriger le bougé d'appareil. Le bougé d'appareil est également corrigé lors de l'enregistrement de vidéos et de la prise de vue d'images fixes.

Option	Description
 <b>Mode normal</b> (réglage par défaut)	Permet de corriger le bougé d'appareil qui se produit le plus souvent lors d'une prise de vue en position téléobjectif ou lorsque la vitesse d'obturation est lente. L'appareil photo détecte automatiquement le déplacement et corrige seulement les vibrations propres au bougé d'appareil. Par exemple, lorsque l'appareil photo est déplacé horizontalement, seul le bougé vertical est réduit. À l'inverse, lorsque l'appareil photo est déplacé verticalement, seul le bougé horizontal est réduit.
 <b>Mode actif</b>	Le bougé d'appareil est corrigé automatiquement pendant la prise de vue si un bougé d'appareil relativement important risque de se produire lors de la prise de vue d'une voiture ou dans de mauvaises conditions de stabilité.
<b>OFF</b> Désactivée	La fonction Réduction vibration est désactivée.

- Lorsque vous utilisez un trépied pour stabiliser l'appareil photo, réglez la réduction de la vibration sur **Désactivée**.

Lorsque **Mode normal** ou **Mode actif** est sélectionné, une icône pour le réglage s'affiche sur le moniteur (📷8).



### Remarques concernant la fonction Réduction vibration

- Immédiatement après que l'appareil photo est mis sous tension ou passe du mode de visualisation au mode de prise de vue, attendez que l'écran du moniteur se stabilise avant de prendre une photo.
- En raison des caractéristiques de cette fonction, les images qui s'affichent sur l'écran du moniteur immédiatement après la prise de vue risquent d'apparaître floues.
- Il est possible que la fonction Réduction vibration ne puisse pas totalement éliminer les effets de bougé d'appareil dans certaines situations.
- Lorsque le mode Scène  (Paysage de nuit) ou **Portrait de nuit** est défini sur **Trépied**, le bougé d'appareil n'est pas corrigé même si l'option **Réduction vibration** est définie sur **Mode normal** ou **Mode actif**.

## Détection mouvement

Appuyez sur la commande **MENU** → onglet **Y** (📖7) → Détection mouvement

Activez le paramètre Détection mouvement pour réduire les effets d'un bougé d'appareil et du mouvement du sujet pendant la prise de vue d'images fixes.

Option	Description
 Automatique	<p>Lorsque l'appareil photo détecte un mouvement du sujet ou un bougé d'appareil, la sensibilité est augmentée et la vitesse d'obturation est accélérée pour atténuer les effets de ces mouvements.</p> <p>La fonction Détection mouvement ne fonctionne pas dans les situations suivantes :</p> <ul style="list-style-type: none"> <li>• Lorsque le flash se déclenche</li> <li>• Dans les modes Scène :  (Paysage de nuit), <b>Paysage, Sport, Portrait de nuit, Réduc. bruit par rafale</b> dans <b>Gros plan, Feux d'artifice, Contre-jour, Panoramique simplifié</b> dans <b>Panoramique, Animaux domestiques, Mono. sensibilité élevée</b> dans <b>Effets spéciaux, Photo 3D</b></li> <li>• Lorsque le mode de prise de vue est <b>P, S, A, M</b> ou <b>U</b></li> </ul>
<b>OFF</b> Désactivée (réglage par défaut)	<p>La fonction Détection mouvement n'est pas activée.</p>

Lorsque **Automatique** est sélectionné, une icône pour ce réglage s'affiche sur le moniteur (📖8).

L'icône Détection mouvement s'allume en vert lorsque l'appareil photo détecte une vibration et accroît la vitesse d'obturation.

### ✓ Remarques concernant la fonction Détection mouvement

- Dans certains cas, la fonction Détection mouvement ne permet pas d'éliminer complètement les conséquences d'un bougé d'appareil ou du mouvement du sujet.
- La fonction Détection mouvement peut ne pas fonctionner si le sujet bouge trop ou est trop sombre.
- Les photos prises peuvent présenter un léger grain.



## Assistance AF

Appuyez sur la commande **MENU** → onglet **Y** (📖7) → Assistance AF

Activez ou désactivez l'illuminateur d'assistance AF qui aide l'autofocus à effectuer la mise au point par faible luminosité.

Option	Description
Automatique (réglage par défaut)	L'illuminateur d'assistance AF s'allume automatiquement par faible luminosité. L'illuminateur a une portée d'environ de 5,0 m en position grand-angle maximale et d'environ 2,0 m en position téléobjectif maximale. <ul style="list-style-type: none"> <li>Pour certaines zones de mise au point ou certains modes Scène tels que <b>Musée</b> (📖38) et <b>Animaux domestiques</b> (📖41), l'illuminateur d'assistance AF peut rester désactivé même si <b>Automatique</b> est défini.</li> </ul>
Désactivée	L'illuminateur d'assistance AF ne s'allume pas. Il est possible que l'appareil ne parvienne pas à effectuer la mise au point par faible luminosité.

## Zoom numérique

Appuyez sur la commande **MENU** → onglet **Y** (📖7) → Zoom numérique

Activez ou désactivez le zoom numérique.

Option	Description
Activé (réglage par défaut)	Lorsque l'appareil photo est en position de zoom optique maximal, vous pouvez, en tournant la commande de zoom sur <b>T</b> (📖) activer le zoom numérique (📖25).
Désactivé	Le zoom numérique n'est pas activé.

### ☑ Remarques concernant le Zoom numérique

- Lorsque le zoom numérique est utilisé, l'appareil photo effectue la mise au point sur le centre du cadre.
- Vous ne pouvez pas utiliser le zoom numérique lorsque l'option **Sélecteur automatique, Portrait, Portrait de nuit, Contre-jour** avec **HDR** défini sur **Niveau 1-Niveau 3, Panoramique simplifié** dans **Panoramique, Animaux domestiques** ou **Photo 3D** est sélectionnée en mode Scène.
- Certaines fonctions ne peuvent pas être utilisées avec d'autres réglages du menu. Reportez-vous à « Fonctions non disponibles conjointement » (📖74) pour plus d'informations.
- Lorsque le zoom numérique est activé, **Mesure** (📖36) est réglée sur **Pondérée centrale** ou **Spot** selon le facteur d'agrandissement.

## Réglages du son

Appuyez sur la commande **MENU** → onglet **Y** (📖7) → Réglages du son

Réglez les paramètres de son ci-dessous.

Option	Description
Son des commandes	<p>Permet de définir les réglages de son suivants sur <b>Activé</b> (réglage par défaut) ou <b>Désactivé</b>.</p> <ul style="list-style-type: none"> <li>• Signal sonore de réglage (un signal sonore est émis une fois lorsque les réglages sont terminés)</li> <li>• Signal sonore de mise au point (un signal sonore est émis deux fois lorsque l'appareil photo effectue la mise au point sur le sujet)</li> <li>• Signal sonore d'erreur (un signal sonore est émis trois fois lorsqu'une erreur est détectée)</li> <li>• Signaux sonores de démarrage émis à la mise sous tension de l'appareil photo. (Aucun signal n'est émis lorsque l'option <b>Écran d'accueil</b> est définie sur <b>Aucun</b>.)</li> </ul>
Son du déclencheur	<p>Vous pouvez définir le son du déclencheur sur <b>Activé</b> (réglage par défaut) ou <b>Désactivé</b>.</p>

### ✓ Remarques concernant la fonction Réglages du son

- En mode Scène **Animaux domestiques**, même lorsque **Activé** est défini, le son des commandes et le son du déclencheur sont désactivés.
- Même lorsque **Activé** est défini, le son du déclencheur est désactivé lors de l'enregistrement d'une vidéo.
- Certaines fonctions ne peuvent pas être utilisées avec d'autres réglages du menu. Reportez-vous à « Fonctions non disponibles conjointement » (📖74) pour plus d'informations.

## Extinction automatique

Appuyez sur la commande **MENU** → onglet **Y** (📖7) → Extinction auto

Si aucune opération n'est effectuée pendant une période donnée alors que l'appareil photo est allumé, le moniteur s'éteint pour économiser l'accumulateur et l'appareil photo passe en mode veille (📖19).

Dans ce menu, définissez le délai avant le passage en mode veille de l'appareil photo.

Vous avez le choix entre **30 s**, **1 min** (réglage par défaut), **5 min** et **30 min**.

### 🔧 Réglage de l'extinction automatique

- Dans les situations suivantes, le délai avant le passage de l'appareil photo en mode veille est fixé.
  - Lorsque les menus sont affichés : 3 minutes (lorsque Extinction auto est défini sur **30 s** ou sur **1 min**).
  - Pendant la visualisation d'un diaporama : 30 minutes maximum
  - Lorsque l'adaptateur secteur EH-62F est connecté : 30 minutes
- L'appareil photo n'entre pas en mode veille lors du transfert d'images à l'aide de la carte Eye-Fi.

## Formater la mémoire/Formatage de la carte

Appuyez sur la commande **MENU** → onglet  (📷) → Formater la mémoire/Formatage de la carte

Formatez la mémoire interne ou la carte mémoire.

**Le formatage supprime définitivement toutes les données de la mémoire interne ou de la carte mémoire.** Vous ne pouvez pas récupérer les données supprimées. Assurez-vous de transférer les photos que vous souhaitez conserver sur un ordinateur avant le formatage.

### Formatage de la mémoire interne

Pour formater la mémoire interne, retirez la carte mémoire de l'appareil photo. L'option **Formater la mémoire** s'affiche dans le menu configuration.

### Formatage des cartes mémoire

Lorsque vous introduisez une carte mémoire dans l'appareil photo, la carte mémoire peut être formatée. L'option **Formatage de la carte** s'affiche dans le menu configuration.

### **Formatage de la mémoire interne et de la carte mémoire**

- N'éteignez pas l'appareil photo et n'ouvrez pas le volet du logement pour accumulateur/carte mémoire lors du formatage.
- Lors de la première insertion dans cet appareil photo d'une carte mémoire utilisée dans un autre appareil, veillez à la formater avec cet appareil.

## Langue/Language

Appuyez sur la commande **MENU** → onglet  (📷) → Langue/Language

Choisissez l'une des 34 langues d'affichage des menus et messages.

<b>Čeština</b>	Tchèque
<b>Dansk</b>	Danois
<b>Deutsch</b>	Allemand
<b>English</b>	(réglage par défaut)
<b>Español</b>	Espagnol
<b>Ελληνικά</b>	Grec
<b>Français</b>	Français
<b>Indonesia</b>	Indonésien
<b>Italiano</b>	Italien
<b>Magyar</b>	Hongrois
<b>Nederlands</b>	Néerlandais

<b>Norsk</b>	Norvégien
<b>Polski</b>	Polonais
<b>Português (BR)</b>	Portugais brésilien
<b>Português (PT)</b>	Portugais
<b>Русский</b>	Russe
<b>Română</b>	Roumain
<b>Suomi</b>	Finois
<b>Svenska</b>	Suédois
<b>Tiếng Việt</b>	Vietnamien
<b>Türkçe</b>	Turc
<b>Українська</b>	Ukrainien

<b>عربي</b>	Arabe
<b>বাংলা</b>	Bengali
<b>简体中文</b>	Chinois simplifié
<b>繁體中文</b>	Chinois traditionnel
<b>हिन्दी</b>	Hindi
<b>日本語</b>	Japonais
<b>한국어</b>	Coréen
<b>मराठी</b>	Marathi
<b>فارسی</b>	Persan
<b>தமிழ்</b>	Tamoul
<b>తెలుగు</b>	Telugu
<b>ภาษาไทย</b>	Thaï

## Réglages TV

Appuyez sur la commande **MENU** → ongles  (📺) → Réglages TV

Réglez les paramètres de connexion avec un téléviseur.

Option	Description
Sortie vidéo	Permet de sélectionner le système de sortie vidéo analogique <b>NTSC</b> ou <b>PAL</b> en fonction de votre téléviseur. <ul style="list-style-type: none"> <li>Les cadences de prise de vue dans les <b>Options vidéo</b> (🔍52) changent selon le réglage de la sortie vidéo.</li> </ul>
HDMI	Permet de sélectionner une résolution d'image pour la sortie HDMI entre <b>Automatique</b> (réglage par défaut), <b>480p</b> , <b>720p</b> , et <b>1080i</b> . Avec <b>Automatique</b> , la résolution de la sortie la mieux adaptée au téléviseur connecté est automatiquement sélectionnée : <b>480p</b> , <b>720p</b> ou <b>1080i</b> .
Ctrl. via sortie HDMI	Permet d'indiquer si l'appareil photo reçoit ou non des signaux d'un téléviseur lorsqu'un téléviseur conforme à la norme HDMI-CEC est connecté à l'aide d'un câble HDMI. Lorsque <b>Activé</b> (réglage par défaut) est sélectionné, vous pouvez utiliser la télécommande du téléviseur pour faire fonctionner l'appareil photo pendant la visualisation. Reportez-vous à « Utilisation de la télécommande du téléviseur (Ctrl. via sortie HDMI) » (🔍19) pour plus d'informations.
Sortie 3D HDMI	Définit la méthode utilisée pour la sortie d'images 3D sur les périphériques HDMI. Sélectionnez <b>Activée</b> (paramètre par défaut) pour une lecture tridimensionnelle des images 3D prises avec cet appareil photo sur un téléviseur ou un moniteur connecté via HDMI.

## Charge par ordinateur

Appuyez sur la commande **MENU** → onglet **Y** (📖7) → Charge par ordinateur

Indiquez si l'accumulateur de l'appareil photo doit être chargé lorsque l'appareil photo est connecté à un ordinateur via un câble USB (📖87).

Option	Description
Automatique (réglage par défaut)	Lorsque l'appareil photo est connecté à un ordinateur allumé, l'accumulateur de l'appareil photo est automatiquement chargé grâce à l'énergie fournie par l'ordinateur.
Désactivée	L'accumulateur de l'appareil photo n'est pas chargé lorsque l'appareil photo est connecté à un ordinateur.

### ☑ Remarques concernant la connexion de l'appareil photo à une imprimante

- L'accumulateur ne peut pas être chargé via une connexion à une imprimante, même si l'imprimante est conforme à la norme PictBridge.
- Lorsque l'option **Automatique** est définie sur **Charge par ordinateur**, il se peut que vous ne puissiez pas imprimer d'images en raccordant l'appareil photo directement à l'imprimante. Si l'écran de démarrage PictBridge n'apparaît pas sur le moniteur après avoir connecté l'appareil photo à une imprimante et l'avoir allumé, éteignez l'appareil photo et débranchez le câble USB. Définissez l'option **Charge par ordinateur** sur **Désactivée** et reconnectez l'appareil photo à l'imprimante.

### ☑ Remarques concernant le chargement via la connexion à un ordinateur

- Il est impossible de charger l'accumulateur ou de transférer des données, lorsque l'appareil photo est connecté à un ordinateur avant de définir la langue d'affichage et date et heure de l'appareil photo (📖20). Si l'accumulateur de l'horloge de l'appareil photo (📖21) est déchargé, vous devez réinitialiser les date et heure afin de pouvoir charger l'accumulateur ou de transférer des images via la connexion à un ordinateur. Dans ce cas, utilisez l'adaptateur secteur de chargement EH-69P (📖14) pour charger l'accumulateur et réglez les date et heure de l'appareil photo.
- Si vous éteignez l'appareil photo, le chargement s'arrête.
- Si l'ordinateur entre en mode veille pendant le chargement, le chargement s'arrête. Vous pouvez alors éteindre l'appareil photo.
- Lorsque vous déconnectez l'appareil photo de l'ordinateur, éteignez l'appareil photo, puis débranchez le câble USB.
- La charge de l'accumulateur via une connexion à un ordinateur peut être plus longue qu'avec l'adaptateur secteur de chargement EH-69P. Le temps de charge s'allonge si des images sont transférées pendant le chargement de l'accumulateur.
- Lorsque l'appareil photo est connecté à un ordinateur, il se peut qu'une application installée sur l'ordinateur, telle que Nikon Transfer 2, démarre. Si vous avez connecté l'appareil photo à l'ordinateur uniquement pour charger la batterie, quittez l'application.
- L'appareil photo s'éteint automatiquement en l'absence de communication avec l'ordinateur pendant 30 minutes après la fin du chargement de l'accumulateur.
- Selon les caractéristiques, les réglages et l'alimentation de l'ordinateur ainsi que son affectation, il se peut que vous ne parveniez pas à charger l'accumulateur à l'aide d'une connexion à un ordinateur s'il est inséré dans l'appareil photo.

### **Témoin de chargement**

Le tableau suivant présente l'état du témoin de chargement lorsque l'appareil photo est connecté à un ordinateur.

Option	Description
Clignote lentement (vert)	Accumulateur en cours de charge.
Désactivé	L'accumulateur n'est pas en cours de charge. Si le témoin de chargement clignote lentement (vert), puis s'éteint alors que le témoin de mise sous tension est allumé, la charge est terminée.
Clignote rapidement (vert)	<ul style="list-style-type: none"><li>• La température ambiante n'est pas appropriée pour le chargement. Chargez l'accumulateur dans un environnement intérieur dont la température est comprise entre 5 °C et 35 °C.</li><li>• Le câble USB n'est pas correctement branché ou l'accumulateur est défectueux. Assurez-vous que le câble USB est raccordé de manière appropriée et remplacez l'accumulateur si nécessaire.</li><li>• L'ordinateur est en mode veille et n'alimente pas l'accumulateur. Réactivez l'ordinateur.</li><li>• Il est impossible de charger l'accumulateur car l'ordinateur ne peut pas alimenter l'appareil photo en raison des réglages ou des caractéristiques de l'ordinateur.</li></ul>

## Permuter Av/Tv

Appuyez sur la commande **MENU** → onglet  (📖7) → Permuter Av/Tv

Changez de méthode pour régler le décalage du programme, la vitesse d'obturation ou la valeur d'ouverture.

- Cette fonction ne peut pas être utilisée lorsque le mode de prise de vue est **P, S, A, M** ou **U**.

Option	Description
Ne pas permuter (réglage par défaut)	Permet d'utiliser la molette de commande pour régler le décalage du programme ou la vitesse d'obturation, et le sélecteur multidirectionnel pour régler la valeur d'ouverture.
Permuter	Permet d'utiliser le sélecteur multidirectionnel pour régler le décalage du programme ou la vitesse d'obturation, et la molette de commande pour régler la valeur d'ouverture.

## Réinitialiser n° fichier

Appuyez sur la commande **MENU** → onglet  (📖7) → Réinitialiser n° fichier

Lorsque **Oui** est sélectionné, la numérotation séquentielle des fichiers est réinitialisée (🔍95). Après la réinitialisation, un nouveau dossier est créé et la numérotation des fichiers des prochaines images reprend à « 0001 ».

### Remarque concernant l'option Réinitialiser n° fichier

La fonction **Réinitialiser n° fichier** ne peut pas être appliquée lorsque le numéro de dossier atteint 999 et que le dossier contient des images. Insérez une nouvelle carte mémoire ou formatez la mémoire interne/carte mémoire (🔍79).

## Détection des yeux fermés

Appuyez sur la commande **MENU** → onglet **Y** (📖7) → Délect. yeux fermés

Activez ou désactivez la détection des yeux fermés en utilisant la détection des visages (📖80) dans les modes de prise de vue suivants :

- Dans les modes Scène : **Sélecteur automatique** (📖34), **Portrait** (📖34) ou **Portrait de nuit** (lorsque **Trépied** est sélectionné) (📖36).
- Modes de prise de vue **P**, **S**, **A**, **M** ou **U** (lorsque l'option **Priorité visage** (📖43) est sélectionnée pour **Mode de zones AF**)

Option	Description
Activée	L'écran <b>Le sujet a fermé les yeux ?</b> s'affiche sur le moniteur si l'appareil photo détecte qu'un sujet a peut-être fermé les yeux immédiatement après avoir pris une photo en utilisant la détection des visages. Le visage du sujet humain ayant peut-être fermé les yeux est encadré d'une bordure jaune. Vérifiez la photo et déterminez s'il faut en prendre une nouvelle.
Désactivée (réglage par défaut)	L'appareil photo ne détecte pas les yeux fermés.

### Écran Le sujet a fermé les yeux ?

- Pour effectuer un zoom sur le visage ayant fermé les yeux, positionnez la commande de zoom sur **T** (📖). Pour revenir en mode de visualisation plein écran, positionnez la commande de zoom sur **W** (📖).
- Lorsque l'appareil détecte qu'un ou plusieurs sujets ont fermé les yeux, appuyez sur ◀ ou ▶ pendant l'application de la fonction loupe pour afficher les autres visages.
- Appuyez sur 🗑️ pour supprimer la photo prise.
- Appuyez sur Ⓞ ou sur le déclencheur pour revenir au mode de prise de vue.
- Si aucune opération n'est effectuée pendant quelques secondes, l'écran revient automatiquement à l'écran de prise de vue.





### ✓ Remarque concernant l'option de détection des yeux fermés

Certaines fonctions ne peuvent pas être utilisées avec d'autres réglages du menu. Reportez-vous à « Fonctions non disponibles conjointement » (📖74) pour plus d'informations.



## Transfert Eye-Fi

Appuyez sur la commande **MENU** → onglet  (📖7) → Transfert Eye-Fi





Option	Description
 Activer (réglage par défaut)	Permet de transférer des images créées par l'appareil photo vers une destination présélectionnée lorsque l'appareil photo contient une carte Eye-Fi.
 Désactiver	Les images ne sont pas transférées.

### Remarques concernant les cartes Eye-Fi

- Notez que les images ne sont pas transférées si l'ampleur du signal est insuffisante même si vous avez sélectionné **Activer**.
- Retirez la carte Eye-Fi de l'appareil photo si vous vous trouvez dans un endroit où l'utilisation des ondes radio est interdite. Des signaux peuvent être transmis même si l'option **Désactiver** est sélectionnée.
- Reportez-vous au mode d'emploi de votre carte Eye-Fi pour plus d'informations. En cas de dysfonctionnement, contactez le fabricant de la carte.
- Vous pouvez utiliser l'appareil photo pour activer et désactiver les cartes Eye-Fi mais il risque de ne pas prendre en charge d'autres fonctions Eye-Fi.
- L'appareil photo n'est pas compatible avec la fonction de mémoire infinie. Lorsqu'elle est définie sur un ordinateur, désactivez la fonction. Si la fonction de mémoire infinie est activée, le nombre de photos prises risque de ne pas s'afficher correctement.
- Les cartes Eye-Fi doivent être utilisées exclusivement dans le pays d'achat. Respectez toutes les réglementations locales concernant les périphériques sans fil.
- Si vous laissez le réglage **Activer**, l'accumulateur risque de se décharger plus rapidement.

### Indicateur de communication Eye-Fi

L'état de communication de la carte Eye-Fi dans l'appareil photo peut être confirmé sur le moniteur (📖8).

-  : **Transfert Eye-Fi** est défini sur **Désactiver**.
-  (s'allume) : Transfert Eye-Fi activé ; en attente de transfert.
-  (clignote) : Transfert Eye-Fi activé ; transfert des données en cours.
-  : une erreur s'est produite. L'appareil photo ne peut pas contrôler la carte Eye-Fi.

## Inverser les indicateurs

Appuyez sur la commande **MENU** → onglet  (📖7) → Inverser les indicateurs

Vous permet de changer le sens d'affichage +/– de l'indicateur d'exposition (📖47) qui s'affiche lorsque le mode de prise de vue est **M**.

Le côté + de l'indicateur est vers le haut et le côté – vers le bas avec le réglage par défaut.

## Réinitialisation

Appuyez sur la commande **MENU** → onglet **Y** (📖7) → Réinitialisation

Lorsque l'option **Oui** est sélectionnée, les paramètres de l'appareil photo sont restaurés à leurs valeurs par défaut.

### Menu contextuel

Option	Valeur par défaut
Mode de flash (📖52)	Automatique
Retardateur (📖55)/ Détecteur de sourire (📖56)	OFF
Mode de mise au point (📖58)	Autofocus
Correction d'exposition (📖60)	0.0

### Prise de vue en mode Scène

Option	Valeur par défaut
Menu Scène (📖32)	Sélecteur automatique
Paysage (📖35)	Vue unique
Portrait de nuit (📖36)	Trépied
Gros plan (📖37)	Vue unique
Réglage des teintes en mode Aliments (📖38)	Zone centrale
HDR dans Contre-jour (📖39)	Désactivé
Panoramique (📖40)	Normal (180°) dans Panoramique simplifié
Animaux domestiques (📖41)	Déclenchement auto: ON Rafale: Rafale
Effets spéciaux (📖42)	Flou



### Menu Paysage de nuit

Option	Valeur par défaut
Paysage de nuit (📖33)	À main levée

## Menu Prise de vue

Option	Valeur par défaut
Qualité d'image (📖69)	Normal
Taille d'image (📖71)	📷 4000x3000
Picture Control (🔍27)	Standard
Balance des blancs (🔍32)	Automatique (normale)
Mesure (🔍36)	Matricielle
Rafale (🔍37)	Vue par vue
Intervallomètre (🔍39)	30 s
Sensibilité (🔍41)	Automatique
Vitesse d'obturation mini. (🔍41)	Aucune
Bracketing de l'exposition (🔍42)	Désactivé
Mode de zones AF (🔍43)	Automatique
Mode autofocus (🔍47)	AF ponctuel
Intensité de l'éclair (🔍48)	0.0
Filtre antibruit (🔍48)	Normal
Filtre ND intégré (🔍49)	Désactivé
D-Lighting actif (🔍50)	Désactivé
Sélection focales fixes (🔍51)	Désactivé
Position de zoom initiale (🔍51)	24 mm

## Menu Vidéo

Option	Valeur par défaut
Options vidéo (🔍52)	 1080★/30p ou  1080★/25p
Mode autofocus (🔍55)	AF ponctuel

## Menu des options GPS

Option	Valeur par défaut
Enreg. données GPS (🔍63)	Désactivé
Incorporer les POI (🔍64)	Désactivé
Afficher les POI (🔍64)	Désactivé
Niveau de détail (🔍64)	Niveau 6 (détaillé)
Interval. enregistrement (🔍65)	15 s
Durée d'enregistrement du journal (🔍65)	Enreg. données sur 6 h

**Menu configuration**

Option	Valeur par défaut
Écran d'accueil (🔍68)	Aucun
Infos photos (🔍71)	Infos auto
Affichage des images (🔍71)	Activé
Luminosité (🔍71)	3
Affich./masq. histogram. (🔍71)	Masquer
Imprimer la date (🔍74)	Désactivée
Réduction vibration (🔍75)	Mode normal
Détection mouvement (🔍76)	Désactivée
Assistance AF (🔍77)	Automatique
Zoom numérique (🔍77)	Activé
Son des commandes (🔍78)	Activé
Son du déclencheur (🔍78)	Activé
Extinction auto (🔍78)	1 min
HDMI (🔍80)	Automatique
Ctrl. via sortie HDMI (🔍80)	Activé
Sortie 3D HDMI (🔍80)	Activée
Charge par ordinateur (🔍81)	Automatique
Permuter Av/Tv (🔍83)	Ne pas permuter
Délect. yeux fermés (🔍84)	Désactivée
Transfert Eye-Fi (🔍85)	Activer
Inverser les indicateurs (🔍85)	+0-

**Menu Fonctio**

Option	Valeur par défaut
Commande Fn (📖68)	Rafale

**Autres**

Option	Valeur par défaut
Format du papier (🔍21, 🔍22)	Par défaut
Intervalle pour Diaporama (🔍58)	3 s
Options affich. séquence (🔍62)	Image représent. seule

- L'option **Réinitialisation** efface également le numéro de fichier actuel (🔑95) de la mémoire. Après une réinitialisation, la numérotation continue à partir du plus petit numéro disponible dans la mémoire interne ou la carte mémoire. Si l'option **Réinitialisation** est sélectionnée après que toutes les photos ont été supprimées de la mémoire interne ou de la carte mémoire (📖29), la numérotation des fichiers des prochaines images reprend à « 0001 ».
- Les réglages suivants demeurent inchangés même si l'option **Réinitialisation** est sélectionnée.
  - Menu Prise de vue** : enregistrement **Picture Control perso.** (🔑31) et pré-réglage manuel pour **Balance des blancs** (🔑35)
  - Menu Configuration** : **Fuseau horaire et date** (🔑69), **Langue/Language** (🔑79) et **Sortie vidéo** (🔑80) dans **Réglages TV**
- Les réglages utilisateur enregistrés pour la position **U** du sélecteur de mode ne sont pas réinitialisés sur les réglages par défaut lorsque l'option **Réinitialisation** est utilisée. Pour restaurer ces réglages à leurs valeurs par défaut, sélectionnez **Réinit. régl. utilisateur** (🔑50).

---

## Version firmware

Appuyez sur la commande **MENU** → onglet **Y** (📖7) → Version firmware







Permet d'afficher la version actuelle du firmware de l'appareil photo.









## Messages d'erreur

Le tableau ci-dessous répertorie les messages d'erreur et autres avertissements qui peuvent s'afficher sur le moniteur et la procédure à suivre, le cas échéant.



Affichage	Cause/Solution	
 (clignote)	L'horloge n'est pas réglée. Réglez la date et l'heure.	 69
L'accum/pile est déchargé(e).	Chargez ou changez l'accumulateur ou la pile.	12, 14
La température de l'accumulateur est élevée. L'appareil photo va s'éteindre.	La température de l'accumulateur est élevée. Éteignez l'appareil photo et laissez refroidir l'accumulateur avant toute nouvelle utilisation. Cinq secondes après l'affichage de ce message, le moniteur s'éteint et le témoin de mise sous tension commence à clignoter rapidement. Une fois que les témoins ont clignoté pendant trois minutes, l'appareil s'éteint automatiquement, mais vous pouvez également appuyer sur le commutateur marche-arrêt pour l'éteindre manuellement.	19
L'appareil photo va s'éteindre pour éviter la surchauffe.	L'intérieur de l'appareil photo est chaud. L'appareil photo s'éteint automatiquement. Laissez l'appareil photo éteint jusqu'à ce qu'il ait refroidi, puis rallumez-le.	-
 (clignote en rouge)	La mise au point est impossible. <ul style="list-style-type: none"> <li>Effectuez à nouveau la mise au point.</li> <li>Utilisez la mémorisation de la mise au point.</li> </ul>	26 81
Patiencez... image en cours d'enregistrement.	L'appareil photo ne peut pas effectuer d'autres opérations tant que l'enregistrement n'est pas terminé. Le message disparaît automatiquement lorsque l'enregistrement est terminé.	-
La carte mémoire est protégée en écriture.	Le commutateur de protection en écriture de la carte mémoire est en position de verrouillage. Placez le commutateur en position d'écriture.	-
Non disponible si la carte Eye-Fi est verrouillée.	Le commutateur de protection en écriture de la carte Eye-Fi est en position de verrouillage. Placez le commutateur en position d'écriture.	-
	Une erreur s'est produite lors de l'accès à la carte Eye-Fi. <ul style="list-style-type: none"> <li>Vérifiez que les contacts sont propres.</li> <li>Vérifiez que la carte mémoire est correctement insérée.</li> </ul>	16 16
Cette carte ne fonctionne pas.	Une erreur s'est produite lors de l'accès à la carte mémoire. <ul style="list-style-type: none"> <li>Utilisez une carte approuvée.</li> <li>Vérifiez que les contacts sont propres.</li> <li>Vérifiez que la carte mémoire est correctement insérée.</li> </ul>	17 16 16
Cette carte est illisible.		
Carte non formatée. Formater la carte ? Oui Non	La carte mémoire n'a pas été formatée pour être utilisée dans cet appareil photo. Lors du formatage, toutes les données stockées sur la carte sont supprimées. Si vous souhaitez conserver certaines de ces données, sélectionnez <b>Non</b> , et sauvegardez ces données sur un ordinateur avant de formater votre carte mémoire. Pour formater la carte mémoire, sélectionnez <b>Oui</b> , puis appuyez sur  .	16

Affichage	Cause/Solution	
Mémoire insuffisante.	La carte mémoire est pleine. <ul style="list-style-type: none"> <li>• Sélectionnez une qualité d'image ou une taille d'image inférieure.</li> <li>• Supprimez des photos et des vidéos.</li> <li>• Remplacez la carte mémoire.</li> <li>• Retirez la carte mémoire et utilisez la mémoire interne.</li> </ul>	69, 71 29, 97 16 17
Enregistrement d'image impossible.	Une erreur s'est produite lors de l'enregistrement de l'image. Formatez la mémoire interne ou la carte mémoire.	 79
	L'appareil photo n'a plus de numéros de fichier disponibles. Remplacez la carte mémoire ou formatez la mémoire interne/carte mémoire.	16,  79
	La photo ne peut pas être utilisée comme écran d'accueil.	 68
	L'espace disponible est insuffisant pour enregistrer une copie. Supprimez des photos dans la mémoire de destination.	29
Impossible de créer un panoramique.	Il est impossible d'effectuer une prise de vue avec l'option Panoramique simplifié.	
Création panoramique impossible. Effectuez-le ds une seule direction.	La prise de vue avec la fonction Panoramique simplifié risque de ne pas être disponible dans les situations suivantes : <ul style="list-style-type: none"> <li>• Lorsque la prise de vue n'est pas terminée après un certain laps de temps.</li> </ul>	 3
Création panoramique impossible. Effectuez-le plus lentement.	<ul style="list-style-type: none"> <li>• Lorsque l'appareil photo est déplacé trop rapidement.</li> <li>• Lorsque l'appareil photo n'est pas droit par rapport à la direction du panoramique.</li> </ul>	
La prise de vue a échoué	La prise de vue de la première image pour la photo 3D a échoué. <ul style="list-style-type: none"> <li>• Reprenez la photo.</li> <li>• Dans certaines conditions de prise de vue (par exemple, lorsque le sujet bouge ou est sombre/peu contrasté), la prise de la photo peut s'avérer impossible.</li> </ul>	43 –
La prise de la seconde vue a échoué	Lorsque vous prenez des photos 3D, la prise de la seconde vue a échoué après la première prise. <ul style="list-style-type: none"> <li>• Reprenez la photo. Prenez la première vue, puis déplacez l'appareil photo horizontalement et cadrez le sujet de façon à l'aligner avec le repère.</li> <li>• Dans certaines conditions de prise de vue (par exemple, lorsque le sujet bouge ou est sombre/peu contrasté), la prise de la seconde vue peut s'avérer impossible.</li> </ul>	43 –
L'enregistrement de l'image 3D a échoué	Impossible d'enregistrer les photos 3D. <ul style="list-style-type: none"> <li>• Reprenez la photo.</li> <li>• Effacez les photos inutiles.</li> <li>• Dans certaines conditions de prise de vue (par exemple, lorsque le sujet bouge ou est sombre/peu contrasté), les photos 3D risquent de ne pas être créées, rendant ainsi leur sauvegarde impossible.</li> </ul>	43 29 –
Impossible de sauvegarder le fichier son.	Impossible de joindre une annotation vocale à ce fichier. <ul style="list-style-type: none"> <li>• Il est impossible de joindre des annotations vocales à des vidéos.</li> <li>• Sélectionnez une photo prise avec cet appareil photo.</li> </ul>	–  60









## Messages d'erreur

Affichage	Cause/Solution	
Impossible de modifier l'image.	Impossible de modifier la photo sélectionnée. <ul style="list-style-type: none"> <li>• Confirmez les conditions requises pour l'édition.</li> <li>• Le traitement RAW ne peut pas être appliqué pour les images RAW (NRW) prises avec des appareils photo autres que le COOLPIX P330.</li> <li>• Ces options ne peuvent pas être utilisées avec des vidéos.</li> </ul>	 11 – –
L'enregistrement de vidéos est impossible.	Une erreur de temporisation s'est produite lors de l'enregistrement de la vidéo. Choisissez une carte mémoire offrant une vitesse d'écriture supérieure.	17
Impossible de réinitialiser le numéro de fichier.	Aucun autre dossier ne peut être créé. Insérez une nouvelle carte mémoire ou formatez la mémoire interne/ carte mémoire.	16,  79
La mémoire ne contient pas d'images.	Aucune photo dans la mémoire interne ou la carte mémoire. <ul style="list-style-type: none"> <li>• Pour visualiser des photos enregistrées dans la mémoire interne, retirez la carte mémoire.</li> <li>• Pour copier des photos de la mémoire interne sur une carte mémoire, appuyez sur <b>MENU</b> et sélectionnez <b>Copier</b> dans le menu Visualisation.</li> </ul>	17   61
Ce fichier ne contient pas de données image.	Le fichier n'a pas été créé avec le COOLPIX P330. Le fichier ne peut pas être lu sur cet appareil photo.	–
Impossible de lire ce fichier.	Visualisez le fichier sur l'ordinateur ou le périphérique utilisé pour créer ou modifier ce fichier.	–
Toutes les images sont masquées.	Aucune image n'est disponible pour un diaporama.	–
Impossible d'effacer cette image.	La photo est protégée. Désactivez la protection.	 59
La destination est dans le fuseau horaire actuel.	Le fuseau horaire de la destination est identique à celui du domicile.	–
Le sélecteur de mode n'est pas sur la bonne position.	Le sélecteur de mode est positionné entre deux modes. Positionnez le sélecteur de mode sur le mode de votre choix.	22
Relevez le flash.	<ul style="list-style-type: none"> <li>• Lorsque le mode Scène est <b>Sélecteur automatique</b>, vous pouvez prendre une photo même si le flash est fermé mais le flash ne se déclenche pas.</li> <li>• Lorsque le mode Scène est <b>Portrait de nuit</b> ou <b>Contre-jour</b> avec l'option <b>HDR</b> définie sur <b>Désactivé</b>, vous devez ouvrir le flash pour prendre une photo.</li> </ul>	34  36, 39
Problème dans le bloc optique	Un problème s'est produit dans le bloc optique. Mettez l'appareil hors tension, puis sous tension. Si le problème persiste, contactez votre revendeur ou votre représentant Nikon agréé.	19
Erreur de communication	Une erreur s'est produite lors de la communication avec l'imprimante. Mettez l'appareil photo hors tension et reconnectez le câble USB.	 20
Erreur du système	Une erreur s'est produite dans les circuits internes de l'appareil photo. Mettez l'appareil photo hors tension, retirez et réinsérez l'accumulateur, puis remettez l'appareil sous tension. Si le problème persiste, contactez votre revendeur ou votre représentant Nikon agréé.	19



Affichage	Cause/Solution	
Impossible d'obtenir les données du GPS.	L'horloge de l'appareil photo n'est pas réglée correctement. Modifiez le lieu ou l'heure et déterminez à nouveau le lieu.	–
Aucun fichier A-GPS n'a été trouvé sur la carte	Un fichier A-GPS qui peut être mis à jour est introuvable sur la carte mémoire. Vérifiez les points suivants : <ul style="list-style-type: none"> <li>• La carte mémoire doit être insérée</li> <li>• Le fichier A-GPS doit être enregistré dans la carte mémoire</li> <li>• Le fichier A-GPS enregistré sur la carte mémoire doit être plus récent que le fichier A-GPS enregistré dans l'appareil photo</li> <li>• Le fichier A-GPS doit être valide</li> </ul>	–
La mise à jour a échoué	Impossible de mettre à jour le fichier A-GPS. Le fichier A-GPS est peut-être corrompu. Téléchargez de nouveau le fichier depuis le site Web.	 63
Impossible d'enregistrer sur la carte	Aucune carte mémoire n'est insérée. Insérez une carte mémoire.	16
Impossible d'enregistrer sur la carte	100 événements de journalisation ont déjà été enregistrés ou 36 événements de journalisation ont été enregistrés pour un jour. Effacez de la carte mémoire les données de journalisation qui ne sont plus nécessaires ou insérez une nouvelle carte mémoire.	 67

## Messages d'erreur

Affichage	Cause/Solution	
Erreur d'imprimante : vérifier l'état de l'imprimante.	Erreur d'imprimante Contrôlez l'imprimante. Après avoir résolu le problème, sélectionnez <b>Reprendre</b> et appuyez sur  pour reprendre l'impression.*	-
Erreur d'imprimante : vérifier le papier	L'imprimante ne contient pas le papier au format spécifié. Chargez le papier au format spécifié, sélectionnez <b>Reprendre</b> et appuyez sur  pour reprendre l'impression.*	-
Erreur d'imprimante : bourrage papier	Un bourrage papier s'est produit dans l'imprimante. Retirez le papier, puis sélectionnez <b>Reprendre</b> et appuyez sur  pour reprendre l'impression.*	-
Erreur d'imprimante : il n'y a plus de papier	L'imprimante ne contient pas de papier. Chargez le papier au format spécifié, sélectionnez <b>Reprendre</b> et appuyez sur  pour reprendre l'impression.*	-
Erreur d'imprimante : vérifier l'encre	Une erreur liée à l'encre s'est produite. Vérifiez l'encre, puis sélectionnez <b>Reprendre</b> et appuyez sur  pour reprendre l'impression.*	-
Erreur d'imprimante : il n'y a plus d'encre	La cartouche d'encre est vide. Remplacez la cartouche d'encre, sélectionnez <b>Reprendre</b> , puis appuyez sur  pour reprendre l'impression.*	-
Erreur d'imprimante : fichier corrompu	Une erreur provoquée par le fichier image s'est produite. Sélectionnez <b>Annuler</b> et appuyez sur  pour annuler l'impression.	-

\* Pour plus de détails, reportez-vous au manuel de l'imprimante.

## Noms des fichiers et des dossiers

Les photos, les vidéos et les annotations vocales se voient attribuer des noms de fichiers composés comme suit.

### Nom de fichier : DSCN0001.JPG

(1) (2) (3)

(1) Identificateur	Non affiché sur le moniteur de l'appareil photo.	
	DSCN	Images fixes d'origine, vidéos, images fixes extraites de vidéos
	SSCN	Copies de taille réduite
	RSCN	Copies recadrées
	FSCN	Photos créées avec une fonction d'édition autre que le recadrage et la mini-photo, vidéos créées avec une fonction d'édition
(2) Numéro de fichier	Attribué automatiquement suivant un ordre croissant, en commençant par « 0001 » jusqu'à « 9999 » <ul style="list-style-type: none"><li>• Lorsque le nombre de fichiers au sein du dossier atteint « 9999 », un nouveau dossier est créé et le numéro du fichier suivant revient à « 0001 ».</li><li>• Des numéros de fichier de série sont attribués automatiquement aux images fixes (📖95) enregistrées pendant l'enregistrement vidéo, en commençant par le « numéro de fichier de la vidéo en cours d'enregistrement + 1. »</li></ul>	
(3) Extension	Indique le type de fichier	
	.JPG	Images fixes JPEG
	.NRW	Images fixes RAW
	.MOV	Vidéos
	.WAV	Annotations vocales <ul style="list-style-type: none"><li>• L'identificateur et le numéro de fichier sont identiques à la photo à laquelle l'annotation vocale est associée.</li></ul>
	.MPO	Photos 3D

### Nom de dossier : 100NIKON

(1) (2)

(1) Numéro de dossier	Attribué automatiquement suivant un ordre croissant, en commençant par « 100 » jusqu'à « 999 » <ul style="list-style-type: none"><li>• Un nouveau dossier est créé dans les conditions suivantes :<ul style="list-style-type: none"><li>- Lorsque le nombre de fichiers dans un dossier atteint 200</li><li>- Lorsque les numéros de fichiers dans un dossier atteignent 9999</li><li>- Lorsque vous utilisez la fonction <b>Réinitialiser n° fichier</b> (🔧83)</li></ul></li><li>• Lorsqu'un dossier est vide, aucun nouveau dossier n'est créé même si vous utilisez l'option <b>Réinitialiser n° fichier</b>.</li></ul>	
-----------------------	----------------------------------------------------------------------------------------------------------------------------------------------------------------------------------------------------------------------------------------------------------------------------------------------------------------------------------------------------------------------------------------------------------------------------------------------------------------------------------------------------------------------------------------------------------------------------------------------------------------------------	--

(2) Nom de dossier	NIKON	Images fixes et vidéos autres que celles prises à l'aide de la fonction de panoramique assisté ou d'intervalloètre
	P_001	Photos prises à l'aide de la fonction de panoramique assisté <ul style="list-style-type: none"> <li>• Un nouveau dossier est créé chaque fois qu'une photo est prise.</li> <li>• Les photos sont enregistrées sous la forme d'une séquence avec une numérotation des fichiers commençant par 0001.</li> </ul>
	INTVL	Photos prises avec l'intervalloètre <ul style="list-style-type: none"> <li>• Un dossier est créé chaque fois qu'une photo est prise.</li> <li>• Les photos sont enregistrées sous la forme d'une séquence avec une numérotation des fichiers commençant par 0001.</li> </ul>

### Remarques

- Lorsque vous prenez des photos avec une **Qualité d'image** (☐69) définie sur **RAW (NRW) + Fine** ou **RAW (NRW) + Normal**, les images RAW (NRW) et JPEG enregistrées simultanément ont un identificateur et un numéro de fichier identiques. La paire d'images est enregistrée dans le même dossier et est comptée comme un fichier.
- Lorsque des fichiers image ou des fichiers vocaux sont copiés vers ou depuis la mémoire interne ou la carte mémoire (📷61), la nomenclature des fichiers est la suivante :
  - Images sélectionnées :  
Les fichiers copiés à l'aide de la fonction Images sélectionnées sont copiés dans le dossier actuel (ou dans le dossier utilisé pour les photos suivantes) qui contient des numéros de fichiers attribués dans l'ordre croissant d'après le numéro de fichier le plus important dans la mémoire.
  - Toutes les images :  
Les fichiers copiés à l'aide de l'option Toutes les images sont copiés ensemble, avec leur dossier. Les numéros de dossiers sont attribués dans l'ordre croissant, d'après le numéro de dossier le plus important sur le support de destination.  
Les noms de fichiers ne sont pas modifiés.
- Si le dossier actuel est numéroté 999 et contient 200 fichiers, ou si un fichier est numéroté 9999, vous ne pouvez plus prendre de photos tant que la mémoire interne ou la carte mémoire n'est pas formatée (📷79) ou tant que vous n'insérez pas une nouvelle carte mémoire.

### Données de journal GPS enregistrées sur des cartes mémoire

- Les données de journal sont enregistrées dans le dossier « NCFL ».
- Les noms de fichiers comprennent les éléments suivants : « N », « date (les deux derniers chiffres de l'année, le mois, et le jour) », « numéro d'identification (0 à 9 et A à Z) » et « extension (.log) »  
Exemple : le premier journal GPS enregistré le 15 mai 2013 est N1305150.log
- Vous pouvez enregistrer jusqu'à 36 fichiers par jour et jusqu'à 100 fichiers sur une carte mémoire.

## Accessoires optionnels

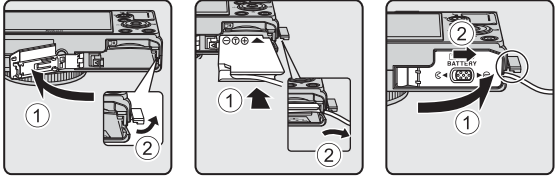
<b>Chargeur d'accumulateur</b>	Chargeur d'accumulateur MH-65 (temps de charge lorsque l'accumulateur est entièrement déchargé : environ 2 heures 30 minutes)
<b>Adaptateur secteur</b>	<p>Adaptateur secteur EH-62F (se connecte comme indiqué)</p>  <p>Alignez correctement le câble du connecteur d'alimentation dans la rainure du connecteur d'alimentation, puis introduisez l'adaptateur secteur. Avant de fermer le volet du logement pour accumulateur/carte mémoire, alignez correctement le câble du connecteur d'alimentation dans la rainure du logement pour accumulateur. Si une partie du câble sort de la rainure, le volet et le câble peuvent être endommagés lors de la fermeture du volet.</p>
<b>Transmetteur sans fil pour mobile</b>	<p>Transmetteur sans fil pour mobile WU-1a Lorsque vous branchez WU-1a au connecteur audio vidéo/USB (📖2), l'appareil photo peut être connecté via une connexion Wi-Fi (réseau sans fil) à des dispositifs intelligents sur lesquels est installé le logiciel dédié. Vous pouvez utiliser votre dispositif intelligent pour déclencher à distance ou copier des images stockées sur la carte mémoire installée dans l'appareil photo vers le dispositif intelligent.</p> <ul style="list-style-type: none"><li>• Les opérations autres que la mise sous tension et hors tension de l'appareil photo à l'aide des commandes de l'appareil photo ne peuvent pas être effectuées pendant la commande à distance.</li><li>• Vous ne pouvez pas utiliser cette fonction lorsque la carte Eye-Fi est introduite dans l'appareil photo.</li></ul> <p>Consultez nos sites Web, nos catalogues de produits ou le manuel d'instructions du WU-1a pour plus de détails.</p>

Consultez nos sites Web ou nos catalogues de produits pour obtenir les informations les plus récentes sur les accessoires du COOLPIX P330.



A series of horizontal dashed lines spanning the width of the page, intended for handwriting practice.



# Notes techniques et index

<b>Entretien des produits .....</b>	<b>2</b>
Appareil photo .....	2
Accumulateur .....	3
Adaptateur de charge.....	4
Cartes mémoire.....	5
<b>Entretien de l'appareil photo .....</b>	<b>6</b>
Nettoyage.....	6
Stockage .....	6
<b>Dépannage .....</b>	<b>7</b>
<b>CONTRAT DE LICENCE UTILISATEUR POUR LES</b>	
<b>INFORMATIONS CONCERNANT LE SITE .....</b>	<b>15</b>
<b>Fiche technique .....</b>	<b>19</b>
Normes prises en charge .....	22
<b>Index.....</b>	<b>25</b>

## Entretien des produits

### Appareil photo

Pour continuer à tirer parti des fonctions de votre appareil photo Nikon, observez les précautions ci-après pour le stockage ou l'utilisation de ce matériel.

Lisez et respectez les avertissements relatifs à « Pour votre sécurité » (📖 vi à viii) avant toute utilisation des produits.

#### ✔ **Gardez l'appareil au sec**

L'appareil ne fonctionnera plus après immersion dans l'eau ou exposition à une très forte humidité.

#### ✔ **Ne le laissez pas tomber**

L'appareil risque de subir des dysfonctionnements s'il est soumis à de violents chocs ou à de fortes vibrations.

#### ✔ **Manipulez l'objectif et toutes les autres pièces mobiles avec précaution**

Manipulez en douceur l'objectif, le volet de protection de l'objectif, le moniteur, le logement pour carte mémoire et le logement pour accumulateur. Ces pièces peuvent être endommagées facilement. Forcer le volet de protection de l'objectif peut entraîner le dysfonctionnement de l'appareil photo ou endommager l'objectif. Si le moniteur venait à se casser, faites très attention de ne pas vous couper avec le verre et évitez tout contact des cristaux liquides avec la peau, les yeux ou la bouche.

#### ✔ **Ne dirigez pas l'objectif vers des sources lumineuses importantes pendant de longues périodes**

Évitez de diriger l'objectif vers le soleil ou d'autres sources lumineuses puissantes pendant une période prolongée lors de l'utilisation ou du stockage de l'appareil photo. Une lumière intense peut provoquer la détérioration du capteur d'image, entraînant un effet de flou blanc sur les photographies.

#### ✔ **Maintenez-le à distance des champs magnétiques puissants**

N'utilisez pas et ne stockez pas cet appareil à proximité d'équipements émettant de fortes radiations électromagnétiques ou de forts champs magnétiques. De fortes charges statiques ou les champs magnétiques générés par des équipements tels que des émetteurs radio peuvent interférer avec le moniteur, corrompre les données stockées sur la carte mémoire ou endommager les circuits internes du produit.

#### ✔ **Évitez des changements brusques de température**

Les changements brusques de température, comme il peut s'en produire lorsque vous entrez ou sortez d'un local chauffé par temps froid, sont susceptibles de créer de la condensation à l'intérieur de l'appareil. Pour éviter ce problème, rangez votre équipement dans un étui ou dans un sac plastique avant de l'exposer à de brusques changements de température.

#### ✔ **Mettez l'appareil photo hors tension avant de retirer ou de déconnecter la source d'alimentation ou la carte mémoire**

Ne retirez pas l'accumulateur lorsque le produit est sous tension ou que des images sont en cours d'enregistrement ou d'effacement. Forcer l'extinction de votre appareil photo dans de telles conditions entraînerait la perte de données ou risquerait d'endommager la mémoire ou les circuits internes.



## Remarques concernant le moniteur

- Les moniteurs et les viseurs électroniques sont fabriqués avec une très haute précision ; 99,99 % des pixels au moins sont effectifs et seuls 0,01 % sont absents ou défectueux. Par conséquent, bien que ces affichages puissent comporter des pixels allumés en permanence (blanc, rouge, bleu ou vert) ou au contraire éteints en permanence (noir), ceci ne constitue pas un dysfonctionnement et n'affecte pas les images enregistrées avec votre appareil.
- Les images sur le moniteur peuvent être difficiles à percevoir sous un éclairage lumineux.
- Le moniteur est éclairé grâce à un rétroéclairage par DEL. Si la lumière émise par le moniteur devient faible ou que ce dernier clignote, contactez votre centre agréé Nikon.

## Accumulateur

- Lisez et respectez les avertissements relatifs à « Pour votre sécurité » ( vi à viii) avant toute utilisation de l'accumulateur.
- Vérifiez le niveau de charge de l'accumulateur avant d'utiliser l'appareil photo et remplacez ou rechargez l'accumulateur, le cas échéant. Arrêtez la charge lorsque l'accumulateur est complètement chargé, pour ne pas risquer de réduire les performances de l'accumulateur. Lorsque cela est possible, gardez à disposition un accumulateur de rechange entièrement chargé au moment des grandes occasions photographiques.
- N'utilisez pas l'accumulateur à des températures ambiantes inférieures à 0 °C ou supérieures à 40 °C.
- Chargez l'accumulateur dans un environnement intérieur dont la température est comprise entre 5 °C et 35 °C avant utilisation.
- Lorsque la température de l'accumulateur est comprise entre 45 °C et 60 °C, la capacité de charge peut être réduite.
- L'accumulateur n'est pas rechargé à des températures ambiantes inférieures à 0 °C ou supérieures à 60 °C.
- L'accumulateur peut devenir chaud lors de l'utilisation ; laissez l'accumulateur refroidir avant de le recharger. Le non-respect de cette consigne de sécurité pourrait endommager l'accumulateur, diminuer ses performances ou empêcher qu'il ne se recharge normalement.
- Par temps froid, la capacité des accumulateurs a tendance à diminuer. Assurez-vous que l'accumulateur est complètement chargé avant de prendre des photos en extérieur par grand froid. Gardez des accumulateurs de rechange au chaud et invertissez les deux dès que nécessaire. Une fois réchauffé, un accumulateur froid peut retrouver un certain niveau de charge.
- Si les contacts de l'accumulateur sont sales, il se peut que l'appareil photo ne se mette pas en marche. Si les contacts de l'accumulateur sont sales, nettoyez-les avec un chiffon propre et sec avant utilisation.

## Entretien des produits

- Si l'accumulateur n'est pas utilisé pendant longtemps, introduisez-le dans l'appareil photo et déchargez-le entièrement avant de le retirer pour le ranger. L'accumulateur doit être rangé dans un endroit frais à température ambiante comprise entre 15 °C et 25 °C. Ne stockez pas l'accumulateur dans des endroits à température très chaude ou extrêmement froide.
- Veillez à toujours retirer l'accumulateur de l'appareil photo ou du chargeur d'accumulateur lorsqu'il n'est pas utilisé. Si vous le laissez installé, des quantités infimes de courant circulent de l'accumulateur même s'il n'est pas utilisé. L'accumulateur risque d'être excessivement déchargé et de cesser de fonctionner. La mise sous tension ou hors tension de l'appareil photo alors que l'accumulateur est épuisé peut entraîner une diminution de la durée de vie de l'accumulateur. Lorsque l'accumulateur est déchargé, chargez-le avant de l'utiliser.
- Rechargez l'accumulateur au moins tous les six mois et déchargez-le entièrement avant de le ranger de nouveau.
- Après avoir retiré l'accumulateur de l'appareil photo ou du chargeur d'accumulateur, fixez le cache-contacts fourni sur l'accumulateur et rangez-le dans un endroit frais.
- Une diminution marquée de la durée pendant laquelle un accumulateur entièrement chargé conserve sa charge lorsqu'il est utilisé à température ambiante indique que l'accumulateur a besoin d'être remplacé. Achetez un nouvel accumulateur EN-EL12.
- Remplacez l'accumulateur lorsque vous n'arrivez plus à le recharger. Les accumulateurs usagés sont une ressource précieuse. Recyclez-les en suivant les réglementations locales.

## Adaptateur de charge

- Lisez et respectez les avertissements relatifs à « Pour votre sécurité » (📖 vi à viii) avant toute utilisation de l'adaptateur de charge.
- L'adaptateur de charge EH-69P doit être utilisé exclusivement avec des périphériques compatibles. Ne l'utilisez pas avec une autre marque ou un autre modèle de périphérique.
- Le EH-69P est compatible avec les prises électriques 100-240 V CA, 50/60 Hz. En cas d'utilisation dans un autre pays, utilisez un adaptateur de prise secteur (disponible dans le commerce), si nécessaire. Pour plus d'informations sur les adaptateurs de prise secteur, consultez votre agence de voyage.
- N'utilisez en aucun cas une autre marque ou un autre modèle d'adaptateur secteur que l'adaptateur de charge EH-69P ou l'adaptateur secteur USB. Le non-respect de cette consigne de sécurité pourrait entraîner une surchauffe et endommager l'appareil photo.

## Cartes mémoire

- N'utilisez que des cartes mémoire Secure Digital. Reportez-vous à « Cartes mémoire approuvées » (📖17).
- Respectez les consignes de sécurité décrites dans la documentation fournie avec la carte mémoire lorsque vous l'utilisez.
- Ne collez pas d'étiquettes sur la carte mémoire.
- Ne formatez pas la carte mémoire à l'aide d'un ordinateur.
- Si vous utilisez pour la première fois une carte mémoire qui a été utilisée dans un autre périphérique, il est recommandé de la formater avec cet appareil photo.  
Si vous utilisez une nouvelle carte mémoire, il est recommandé de commencer par la formater avec cet appareil photo.
- Le formatage efface définitivement toutes les données contenues dans la carte mémoire. Assurez-vous de transférer les photos que vous souhaitez conserver sur un ordinateur avant le formatage.
- Si le message d'erreur « Carte non formatée. Formater la carte ? » apparaît lorsque vous insérez une carte mémoire dans cet appareil photo, vous devez la formater. Si la carte mémoire contient des images que vous souhaitez conserver, sélectionnez **Non** et enregistrez-les sur l'ordinateur avant de procéder au formatage. Pour formater la carte, sélectionnez **Oui** et appuyez sur **OK**.
- N'effectuez aucune des opérations suivantes pendant le formatage, l'écriture ou la suppression de données de la carte mémoire ou le transfert des données vers un ordinateur. Le non-respect de cette consigne de sécurité peut provoquer la perte de données ou endommager la carte mémoire :
  - Ouverture du volet du logement pour accumulateur/carte mémoire pour retirer l'accumulateur ou la carte mémoire
  - Mise hors tension de l'appareil photo
  - Déconnexion de l'adaptateur secteur

# Entretien de l'appareil photo

## Nettoyage

Objectif	Évitez de poser vos doigts sur les parties en verre. Pour retirer la poussière ou les peluches, utilisez une soufflette (en général, un petit accessoire qui possède un « ballon » en caoutchouc à l'une de ses extrémités, sur lequel on appuie pour produire de l'air). Pour retirer les empreintes de doigt, les taches de graisse et autres taches résistantes à la soufflette, nettoyez l'objectif avec un chiffon doux et sec ou un chiffon à lunettes en effectuant un mouvement circulaire du centre vers la périphérie. Ne nettoyez pas l'objectif de façon brutale ou à l'aide d'un objet dur. Le non-respect de cette consigne de sécurité peut endommager l'appareil ou entraîner des problèmes. Si cela ne suffit pas à nettoyer l'objectif, utilisez un chiffon humidifié avec un nettoyant pour objectif que vous trouverez dans le commerce.
Moniteur	Pour retirer la poussière ou les peluches, utilisez une soufflette. Pour retirer les empreintes de doigt, les taches de graisse et autres taches, nettoyez le moniteur avec un chiffon doux et sec ou un chiffon à lunettes. Ne nettoyez pas le moniteur de façon brutale ou à l'aide d'un objet dur. Le non-respect de cette consigne de sécurité peut endommager l'appareil ou entraîner des problèmes.
Boîtier	Utilisez une soufflette pour retirer la poussière, les impuretés ou le sable, puis essuyez délicatement avec un chiffon doux et sec. Après avoir utilisé l'appareil photo à la plage ou dans d'autres environnements sablonneux ou poussiéreux, retirez le sable, la poussière ou le sel avec un chiffon sec légèrement humidifié d'eau fraîche, puis essuyez avec soin. <b>Notez que les corps étrangers introduits dans l'appareil photo peuvent provoquer des dommages qui ne sont pas couverts par la garantie.</b>

N'utilisez pas de solvants organiques volatils (alcool ou diluant), de détergents chimiques, d'agents anticorrosifs ni d'agents antibuée.

## Stockage

Retirez l'accumulateur si vous envisagez de ne pas utiliser l'appareil pendant une période prolongée. Ne rangez pas votre appareil avec de la naphtaline ou du camphre dans un endroit qui est :

- à proximité d'appareils générant de forts champs électromagnétiques comme des téléviseurs ou des radios
- exposé à des températures inférieures à  $-10\text{ }^{\circ}\text{C}$  ou supérieures à  $50\text{ }^{\circ}\text{C}$
- mal aéré ou soumis à une humidité supérieure à 60 %

Pour éviter la formation de moisissure, sortez l'appareil photo de l'endroit où il est stocké au moins une fois par mois. Allumez l'appareil photo et appuyez sur le déclencheur plusieurs fois avant de stocker de nouveau l'appareil photo.

Lisez et respectez les avertissements relatifs à l'accumulateur dans la section « Accumulateur » (🔋3) de « Entretien des produits » pour ranger l'accumulateur.

## Dépannage

Si l'appareil photo ne fonctionne pas correctement, consultez la liste des problèmes présentée ci-dessous avant de contacter votre revendeur ou votre représentant Nikon agréé. Reportez-vous aux numéros de page dans la colonne de droite pour plus d'informations.

- Reportez-vous à « Messages d'erreur » (🔍90) pour plus d'informations.







### Problèmes d'alimentation, d'affichage, de réglages

Problème	Cause/Solution	
L'appareil photo est allumé mais ne répond pas.	<ul style="list-style-type: none"> <li>• Attendez que l'enregistrement soit terminé.</li> <li>• Si le problème persiste, mettez l'appareil photo hors tension. Si l'appareil photo ne s'éteint pas, retirez l'accumulateur ou les accumulateurs puis réinsérez-le(s) ou, si vous utilisez un adaptateur secteur, débranchez-le et rebranchez-le. Notez que les données en cours d'enregistrement seront perdues, mais celles qui ont déjà été enregistrées ne seront pas affectées si vous retirez ou débranchez l'alimentation.</li> </ul>	– 19
Impossible de charger l'accumulateur inséré dans l'appareil photo.	Vérifiez toutes les connexions.	14
Impossible de charger l'accumulateur en connectant l'appareil photo à un ordinateur.	<ul style="list-style-type: none"> <li>• <b>Désactivée</b> est sélectionné pour <b>Charge par ordinateur</b> dans le menu configuration.</li> <li>• Lorsque vous chargez l'accumulateur en connectant l'appareil photo à un ordinateur, le chargement s'arrête lorsque l'appareil photo est mis hors tension.</li> <li>• Lorsque vous chargez l'accumulateur en connectant l'appareil photo à un ordinateur, le chargement s'arrête lorsque l'ordinateur passe en mode veille et l'appareil photo est susceptible de s'éteindre.</li> <li>• Selon les caractéristiques, les paramètres et l'état de l'ordinateur, il peut s'avérer impossible de charger l'accumulateur inséré dans l'appareil photo via une connexion à un ordinateur.</li> </ul>	105, 🔍81 🔍81 🔍81 –
Impossible d'allumer l'appareil photo.	<ul style="list-style-type: none"> <li>• L'accumulateur est déchargé.</li> <li>• L'appareil photo ne s'allume pas lorsque l'adaptateur de charge y est branché même lorsque vous appuyez sur le commutateur marche-arrêt. Appuyez sur la commande  (visualisation) et maintenez-la enfoncée pour allumer l'appareil photo en mode de visualisation. Cependant, la prise de vue est impossible.</li> </ul>	18 –
L'appareil photo s'éteint sans afficher de message.	<ul style="list-style-type: none"> <li>• L'accumulateur est déchargé.</li> <li>• Si aucune opération n'est effectuée pendant un moment, l'appareil photo s'éteint automatiquement par extinction automatique pour économiser de l'énergie.</li> <li>• L'appareil photo s'éteint si l'adaptateur de charge est connecté alors que l'appareil photo est allumé.</li> <li>• L'appareil photo s'éteint si le câble USB reliant l'appareil photo à un ordinateur ou une imprimante est déconnecté. Reconnectez le câble USB.</li> <li>• L'intérieur de l'appareil photo est chaud. Laissez l'appareil photo éteint jusqu'à ce qu'il ait refroidi.</li> <li>• L'appareil photo et l'accumulateur peuvent ne pas fonctionner normalement à faible température.</li> </ul>	18 19 14 87, 90, 🔍20 – 🔍3

Problème	Cause/Solution	
Le moniteur n'affiche rien.	<ul style="list-style-type: none"> <li>L'appareil photo est hors tension.</li> <li>L'accumulateur est déchargé.</li> <li>Mode veille activé pour économiser l'énergie : appuyez sur le commutateur marche-arrêt, le déclencheur, la commande  ou la commande  (enregistrement vidéo), ou tournez le sélecteur de mode.</li> <li>Lorsque le témoin du flash clignote, attendez que le flash soit chargé.</li> <li>L'appareil photo est relié à l'ordinateur via un câble USB.</li> <li>L'appareil photo et le téléviseur sont connectés via un câble audio vidéo ou un câble HDMI.</li> <li>Photographie en mode intervalmètre en cours.</li> </ul>	<p>19 18 19</p> <p>52 87, 90 87,  18</p> <p> 39</p>
L'écran du moniteur n'est pas très lisible.	<ul style="list-style-type: none"> <li>Réglez la luminosité de l'écran du moniteur.</li> <li>Le moniteur est sale. Nettoyez-le.</li> </ul>	103,  71  6
La date et l'heure d'enregistrement sont incorrectes.	<ul style="list-style-type: none"> <li>Si l'horloge de l'appareil photo n'a pas été réglée (l'indicateur « Date non programmée » clignote pendant la prise de vue), les photos auront un horodatage du type « 00/00/0000 00:00 » ; pour les vidéos, le format « 01/01/2013 00:00 » est appliqué. Réglez la date et l'heure correctes à l'aide de l'option <b>Fuseau horaire et date</b> dans le menu configuration.</li> <li>L'horloge de l'appareil photo n'est pas aussi précise qu'une horloge classique. Vérifiez régulièrement l'horloge de l'appareil photo par rapport à d'autres sources horaires et réglez-la si nécessaire.</li> </ul>	<p>20, 103,  69</p> <p>103,  69</p>
Aucune information n'apparaît sur le moniteur.	<b>Masquer les infos</b> est sélectionné pour <b>Infos photos</b> des <b>Réglages du moniteur</b> du menu configuration.	103,  71
<b>Imprimer la date</b> non disponible.	L'option <b>Fuseau horaire et date</b> n'a pas été réglée dans le menu configuration.	20, 103,  69
La date n'apparaît pas sur les photos, même lorsque <b>Imprimer la date</b> est activé.	<ul style="list-style-type: none"> <li>Un mode de prise de vue ne prenant pas en charge l'impression de la date est sélectionné.</li> <li>Une autre fonction actuellement définie restreint l'impression de la date.</li> <li>La date ne peut pas être imprimée sur une vidéo.</li> </ul>	<p>103,  74</p> <p>74</p> <p>–</p>
L'écran de réglage de la date et de l'heure s'affiche lorsque l'appareil photo est mis sous tension.	La pile de l'horloge est déchargée ; tous les réglages ont été réinitialisés sur leurs valeurs par défaut.	21
Les réglages de l'appareil photo sont réinitialisés.		
La fonction <b>Réinitialiser n° fichier</b> ne peut pas être appliquée.	La fonction <b>Réinitialiser n° fichier</b> ne peut pas être appliquée lorsque le numéro de dossier atteint 999 et que le dossier contient des images. Changez la carte mémoire ou formatez la mémoire interne/carte mémoire.	106,  83
Le moniteur s'éteint et le témoin de mise sous tension clignote rapidement.	La température de l'accumulateur est élevée. Éteignez l'appareil photo et laissez refroidir l'accumulateur avant toute nouvelle utilisation. Une fois que le témoin a clignoté pendant 3 minutes, l'appareil s'éteint automatiquement, mais vous pouvez également appuyer sur le commutateur marche-arrêt pour l'éteindre manuellement.	19

Problème	Cause/Solution	
La température de l'appareil photo augmente.	Lorsque des fonctions telles que l'enregistrement de vidéos ou l'envoi d'images à l'aide d'une carte Eye-Fi sont utilisées pendant une période prolongée ou lorsque l'appareil photo est utilisé dans un lieu où la température ambiante est élevée, l'appareil photo peut devenir chaud. Cela n'est le signe d'aucun dysfonctionnement.	94

## Problèmes de prise de vue







Problème	Cause/Solution	
Impossible de définir le mode de prise de vue.	Déconnectez le câble HDMI ou USB.	87, 90,  18,  20
Aucune photo ne peut être prise.	<ul style="list-style-type: none"> <li>• Mettez l'appareil photo en mode de visualisation, appuyez sur la commande , le déclencheur ou la commande  enregistrement vidéo).</li> <li>• Lorsque les menus sont affichés, appuyez sur <b>MENU</b>.</li> <li>• L'accumulateur est déchargé.</li> <li>• Lorsque le mode Scène est défini sur <b>Portrait de nuit</b> ou <b>Contre-jour</b> avec <b>HDR</b> réglé sur <b>Désactivé</b>, ouvrez le flash.</li> <li>• Si le témoin du flash clignote, le flash est en cours de charge.</li> </ul>	28  6 18 36, 39, 52 52
Impossible de prendre des photos 3D.	Dans certaines conditions de prise de vue (par exemple, lorsque le sujet bouge ou est sombre/peu contrasté), la prise de la seconde vue peut s'avérer impossible ou l'enregistrement de la photo 3D peut échouer.	–
La mise au point est impossible.	<ul style="list-style-type: none"> <li>• Réglage du mode de mise au point incorrect. Vérifiez ou modifiez le réglage.</li> </ul>	58, 59
	<ul style="list-style-type: none"> <li>• L'autofocus ne parvient pas à faire la mise au point sur ce type de sujet.</li> </ul>	81
	<ul style="list-style-type: none"> <li>• Définissez le réglage <b>Assistance AF</b> du menu configuration sur <b>Automatique</b>.</li> </ul>	104,  77
	<ul style="list-style-type: none"> <li>• Le sujet ne se trouve pas dans la zone de mise au point lorsque vous appuyez à mi-course sur le déclencheur.</li> </ul>	26, 66
	<ul style="list-style-type: none"> <li>• Le mode de mise au point est configuré sur <b>MF</b> (mise au point manuelle).</li> <li>• Mettez l'appareil hors tension, puis sous tension.</li> </ul>	58 19
Des bandes de couleur apparaissent sur le moniteur lors de la prise de vue.	Des bandes de couleur peuvent apparaître lorsque vous photographiez des sujets présentant un même modèle (par exemple, des stores) ; cela n'est le signe d'aucun dysfonctionnement. Ces bandes de couleur n'apparaîtront pas sur les photos prises ou les vidéos enregistrées. Cependant, lorsque vous utilisez <b>Rafale H : 120 vps</b> ou <b>HS 480/4x</b> , elles peuvent apparaître sur les photos prises et les vidéos enregistrées.	–
Les photos sont floues.	<ul style="list-style-type: none"> <li>• Utilisez le flash.</li> <li>• Utilisez les fonctions Réduction vibration ou Détection mouvement.</li> <li>• Utilisez <b>BSS</b> (Sélecteur de meilleure image).</li> <li>• Utilisez un trépied pour stabiliser l'appareil photo (et combinez-le avec le retardateur pour obtenir de meilleurs résultats).</li> </ul>	52 104, 104 65 55
Des taches lumineuses apparaissent sur les photos prises au flash.	Le flash réfléchit les particules dans l'air. Fermez le flash.	52



Problème	Cause/Solution	
Le flash ne se déclenche pas.	<ul style="list-style-type: none"> <li>Un mode de prise de vue ne permettant pas l'utilisation du flash est sélectionné.</li> <li>Une autre fonction actuellement définie entraîne une utilisation limitée du flash.</li> </ul>	52, 61 74
	<ul style="list-style-type: none"> <li><b>Désactivé</b> est sélectionné pour <b>Zoom numérique</b> dans le menu configuration.</li> <li>Vous ne pouvez pas utiliser le zoom numérique lorsque l'option <b>Sélecteur automatique, Portrait, Portrait de nuit, Contre-jour</b> avec <b>HDR</b> défini sur <b>Niveau 1-Niveau 3, Panoramique simplifié</b> dans <b>Panoramique, Animaux domestiques</b> ou <b>Photo 3D</b> est sélectionnée en mode Scène.</li> <li>D'autres fonctions qui entraînent une utilisation limitée du zoom numérique sont définies.</li> </ul>	104 34, 34, 36, 39, 40, 41, 43 74
Le zoom numérique n'est pas disponible.	<ul style="list-style-type: none"> <li>Une autre fonction actuellement définie entraîne une utilisation limitée de la fonction <b>Taille d'image</b>.</li> <li>Lorsque le mode Scène est défini sur <b>Panoramique simplifié</b> dans <b>Panoramique</b> ou <b>Photo 3D</b>, la taille d'image est fixée.</li> </ul>	74 40, 43
Taille d'image non disponible.	<ul style="list-style-type: none"> <li><b>Désactivé</b> est sélectionné pour <b>Son du déclencheur</b> dans les <b>Réglages du son</b> du menu configuration.</li> <li><b>Sport, Musée</b> ou <b>Animaux domestiques</b> est sélectionné comme mode Scène.</li> <li>D'autres fonctions qui entraînent une utilisation limitée du déclencheur sont définies.</li> <li>N'obstruez pas le haut-parleur.</li> </ul>	105 35, 38, 41 74 2
	Aucun son n'est émis lors du déclenchement.	<ul style="list-style-type: none"> <li><b>Désactivée</b> est sélectionné pour <b>Assistance AF</b> dans le menu configuration. Même si <b>Automatique</b> est défini, l'illuminateur d'assistance AF peut ne pas s'activer selon la position de la zone de mise au point ou le mode Scène.</li> </ul>
L'illuminateur d'assistance AF ne s'allume pas.	<ul style="list-style-type: none"> <li><b>Désactivée</b> est sélectionné pour <b>Assistance AF</b> dans le menu configuration. Même si <b>Automatique</b> est défini, l'illuminateur d'assistance AF peut ne pas s'activer selon la position de la zone de mise au point ou le mode Scène.</li> </ul>	104
Les photos semblent sales.	L'objectif est sale. Nettoyez-le.	 6
Les couleurs ne sont pas naturelles.	La balance des blancs n'est pas adaptée à la source lumineuse.	65,  32
Des bandes en forme d'anneau ou de la couleur de l'arc-en-ciel sont visibles sur l'écran ou la photo prise.	Lorsque le sujet est en contre-jour ou lorsque vous prenez des photos avec une très forte luminosité (soleil, par exemple) dans l'affichage, des bandes en forme d'anneaux ou de la couleur de l'arc-en-ciel peuvent apparaître sur l'image. Changez la position de la source lumineuse ou supprimez-la de l'affichage, puis reprenez la photo.	–
Les photos prises présentent un léger grain.	Le sujet est sombre ; la vitesse d'obturation est trop lente ou la sensibilité est trop élevée. <ul style="list-style-type: none"> <li>Utilisez le flash.</li> <li>Définissez une sensibilité plus faible.</li> </ul>	52 66,  41
Les photos sont trop sombres (sous-exposées).	<ul style="list-style-type: none"> <li>La fenêtre du flash est bloquée.</li> <li>Le sujet est situé hors de portée du flash.</li> <li>Réglez la correction de l'exposition.</li> <li>Augmentez la sensibilité.</li> <li>Le sujet est en contre-jour. Ouvrez le flash, et réglez le mode Scène sur <b>Contre-jour</b> avec <b>HDR</b> défini sur <b>Désactivé</b> ou réglez le mode de flash sur  (dosage flash/ambiance).</li> </ul>	24 52 60 66,  41 39, 52
Les photos sont trop claires (surexposées).	<ul style="list-style-type: none"> <li>Réglez la correction de l'exposition.</li> <li>Utilisez l'option <b>Filtre ND intégré</b> dans le menu Prise de vue.</li> </ul>	60 66,  49







Problème	Cause/Solution	
Les zones qui ne sont pas concernées par l'effet « yeux rouges » sont corrigées également.	Lorsque  (auto atténuation yeux rouges) ou « dosage flash/ ambiance avec atténuation yeux rouges » du mode Scène <b>Portrait de nuit</b> est appliqué pendant la prise de vue, la correction logicielle de l'effet « yeux rouges » peut, dans certains cas extrêmement rares, être appliquée à des zones qui ne sont normalement pas concernées par l'effet « yeux rouges ». Définissez le mode de flash sur un autre réglage que  (auto atténuation yeux rouges), sélectionnez un mode Scène autre que <b>Portrait de nuit</b> , puis reprenez la photo.	36, 52
Les résultats de la fonction Maquillage ne sont pas ceux escomptés.	<ul style="list-style-type: none"> <li>• Il se peut que la fonction Maquillage ne produise pas les effets souhaités en fonction des conditions de prise de vue.</li> <li>• Pour les photos comptant au moins 4 visages, essayez la fonction <b>Maquillage</b> dans le menu Visualisation.</li> </ul>	44 84,  13
L'enregistrement des images prend du temps.	L'enregistrement des images peut s'avérer plus long dans les situations suivantes : <ul style="list-style-type: none"> <li>• Lorsque la fonction de réduction du bruit est en cours d'exécution</li> <li>• Lorsque le flash est réglé sur  (auto atténuation yeux rouges)</li> <li>• Lors de prises de vue avec les modes Scènes suivants : <ul style="list-style-type: none"> <li>- <b>À main levée</b> dans  (Paysage de nuit)</li> <li>- <b>Réduc. bruit par rafale</b> dans <b>Paysage</b> ou <b>Gros plan</b></li> <li>- <b>HDR</b> réglé sur un autre paramètre que <b>Désactivé</b> dans <b>Contre-jour</b></li> <li>- <b>Panoramique simplifié</b> dans <b>Panoramique</b></li> </ul> </li> <li>• <b>Rafale</b> dans le menu Prise de vue est défini sur <b>Rafale H : 120 vps</b> ou <b>Rafale H : 60 vps</b></li> <li>• Lorsque le détecteur de sourire est utilisé pendant la prise de vue</li> <li>• Lorsque la fonction D-Lighting actif est utilisée pendant la prise de vue</li> </ul>	– 53 33 35, 37 39 40 65,  37 56 66,  50
Impossible de définir ou d'utiliser <b>Rafale</b> ou <b>Bracketing de l'exposition</b> .	Une autre fonction actuellement définie entraîne une utilisation limitée de la fonction <b>Rafale</b> ou <b>Bracketing de l'exposition</b> .	74
Impossible de définir la fonction Picture Control de COOLPIX.	Une autre fonction actuellement définie entraîne une utilisation limitée de la fonction Picture Control de COOLPIX.	74

## Problèmes de visualisation

Problème	Cause/Solution	
Impossible de lire le fichier.	<ul style="list-style-type: none"> <li>Le fichier a été écrasé ou renommé par un ordinateur ou un appareil photo d'une autre marque ou d'un autre modèle.</li> <li>Le fichier ne peut pas être lu en mode intervallo-mètre.</li> <li>Les vidéos enregistrées à l'aide d'un appareil photo autre que le COOLPIX P330 ne peuvent pas être lues.</li> </ul>	– 65 92
Impossible de lire une séquence.	<ul style="list-style-type: none"> <li>Les photos prises en continu à l'aide d'un appareil photo autre que le COOLPIX P330 ne peuvent pas être affichées dans une séquence.</li> <li>Vérifiez les <b>Options affich. séquence</b>.</li> </ul>	– 85,  62
Impossible d'effectuer un zoom avant sur l'image.	<ul style="list-style-type: none"> <li>La fonction loupe n'est pas disponible avec les vidéos, les mini-photos ou les copies recadrées de 320 x 240 pixels (ou moins).</li> <li>Il se peut que la fonction loupe ne soit pas disponible pour des photos prises avec des appareils photo autres que le COOLPIX P330.</li> <li>Les photos 3D ne peuvent pas être agrandies lorsque l'appareil photo est connecté via un câble HDMI et qu'elles sont visualisées en 3D.</li> </ul>	– – 43
Impossible d'enregistrer ou de lire une annotation vocale.	<ul style="list-style-type: none"> <li>Il est impossible de joindre des annotations vocales à des vidéos.</li> <li>Les annotations vocales ne peuvent pas être jointes aux images prises avec des appareils photo autres que le COOLPIX P330. De même, les annotations vocales prises avec d'autres appareils photo ne peuvent pas être lues.</li> </ul>	97 85
Impossible d'éditer les photos et les vidéos.	<ul style="list-style-type: none"> <li>Vérifiez les conditions requises pour l'édition de photos ou de vidéos.</li> <li>Les photos et les vidéos prises à l'aide d'appareils photo autres que le COOLPIX P330 ne peuvent pas être éditées.</li> </ul>	85,  11,  25 –
Les photos ne s'affichent pas sur le téléviseur.	<ul style="list-style-type: none"> <li>Le <b>Sortie vidéo</b> ou <b>HDMI</b> n'est pas correctement défini dans les <b>Réglages TV</b> du menu configuration.</li> <li>La sortie HDMI est désactivée lorsque l'appareil photo est connecté à un ordinateur ou à une imprimante avec un câble USB.</li> <li>La carte mémoire ne contient aucune photo. Remplacez la carte mémoire. Retirez la carte mémoire pour visualiser des photos depuis la mémoire interne.</li> </ul>	105,  80 87 16
Nikon Transfer 2 ne démarre pas lorsque l'appareil photo est connecté à un ordinateur.	<ul style="list-style-type: none"> <li>L'appareil photo est hors tension.</li> <li>L'accumulateur est déchargé.</li> <li>Le câble USB n'est pas correctement connecté.</li> <li>L'appareil photo n'est pas reconnu par l'ordinateur.</li> <li>Vérifiez que le système d'exploitation est compatible avec l'appareil photo.</li> <li>L'ordinateur n'est pas configuré pour lancer automatiquement Nikon Transfer 2. Pour plus d'informations sur Nikon Transfer 2, reportez-vous au système d'aide de ViewNX 2.</li> </ul>	19 18 87 – 88 91
L'écran de démarrage PictBridge ne s'affiche pas lorsque l'appareil photo est relié à une imprimante.	Sur certaines imprimantes compatibles PictBridge, l'écran de démarrage PictBridge peut ne pas s'afficher et il peut être impossible d'imprimer des photos lorsque <b>Automatique</b> est sélectionné pour l'option <b>Charge par ordinateur</b> . Définissez l'option <b>Charge par ordinateur</b> sur <b>Désactivée</b> , puis reconnectez l'appareil photo à l'imprimante.	105,  81

Problème	Cause/Solution	
Les photos à imprimer ne sont pas affichées.	<ul style="list-style-type: none"> <li>• La carte mémoire ne contient aucune photo. Remplacez la carte mémoire.</li> <li>• Retirez la carte mémoire pour imprimer des photos depuis la mémoire interne.</li> <li>• Les photos prises avec l'option Photo 3D ne peuvent pas être imprimées.</li> </ul>	16 17 43
Impossible de sélectionner un format de papier avec l'appareil photo.	<p>Le format du papier ne peut pas être sélectionné depuis l'appareil photo dans les situations suivantes, même pour les imprimantes compatibles PictBridge. Utilisez l'imprimante pour sélectionner le format de papier.</p> <ul style="list-style-type: none"> <li>• Le format de papier sélectionné à l'aide de l'appareil photo n'est pas compatible avec l'imprimante.</li> <li>• Une imprimante qui sélectionne automatiquement le format du papier est utilisée.</li> </ul>	 21,  22 –

## GPS

Problème	Cause/Solution	
Impossible d'identifier le lieu, ou l'identification du lieu prend du temps.	<ul style="list-style-type: none"> <li>Il se peut que l'appareil photo ne parvienne pas à identifier le lieu dans certains environnements de prise de vue. Pour utiliser la fonction GPS, utilisez l'appareil photo autant que faire se peut dans un espace dégagé.</li> <li>Lors du premier positionnement, si la localisation n'a pas pu être effectuée pendant près de deux heures ou suite au remplacement de l'accumulateur, plusieurs minutes sont requises pour obtenir les données de positionnement.</li> </ul>	99
		99
Impossible d'enregistrer les données de positionnement des photos prises.	Lorsqu'aucun signal n'est reçu des satellites et que le positionnement est impossible, les données de positionnement ne sont pas enregistrées. Avant de prendre des photos, vérifiez l'indicateur de réception GPS.	100
Différence entre le lieu réel de la prise de vue et les données de positionnement enregistrées.	Les données de positionnement obtenues peuvent dévier dans certains environnements de prise de vue. En cas d'écart important dans les signaux des satellites GPS, la précision peut être altérée de plusieurs centaines de mètres.	98
Un nom de lieu incorrect est enregistré ou le nom de lieu correct ne s'affiche pas.	Le nom du repère souhaité n'est peut-être pas enregistré ou un nom de repère incorrect s'affiche peut-être.	–
Impossible de mettre à jour le fichier A-GPS.	<ul style="list-style-type: none"> <li>Vérifiez les points suivants : <ul style="list-style-type: none"> <li>- La carte mémoire doit être insérée</li> <li>- Le fichier A-GPS doit être enregistré dans la carte mémoire</li> <li>- Le fichier A-GPS enregistré sur la carte mémoire doit être plus récent que le fichier A-GPS enregistré dans l'appareil photo</li> <li>- Le fichier A-GPS doit être valide</li> </ul> </li> <li>Le fichier A-GPS est peut-être corrompu. Téléchargez de nouveau le fichier depuis le site Web.</li> </ul>	–  63
Il est impossible de sélectionner <b>Créer un journal</b> dans le menu des options GPS.	L'horloge n'est pas réglée. Réglez la date et l'heure.	103,  69
Il est impossible de sélectionner <b>Démarrer le journal</b> .	<ul style="list-style-type: none"> <li>L'option <b>Enreg. données GPS</b> dans <b>Options GPS</b> du menu des options GPS est définie sur <b>Désactivé</b>.</li> <li>Enregistrement des données de journal. Sélectionnez <b>Clôturer le journal</b> et terminez d'enregistrer le journal avant d'en commencer un nouveau.</li> </ul>	98
		102,  65
Impossible d'enregistrer les données de journalisation.	<ul style="list-style-type: none"> <li>Vérifiez qu'une carte mémoire est insérée dans l'appareil photo.</li> <li>Jusqu'à 36 événements de journalisation peuvent être enregistrés en l'espace d'une journée.</li> <li>Jusqu'à 100 événements de journalisation peuvent être enregistrés sur une seule carte mémoire. Effacez de la carte mémoire les données de journalisation qui ne sont plus nécessaires ou insérez une nouvelle carte mémoire.</li> </ul>	–
		–  67

## CONTRAT DE LICENCE UTILISATEUR POUR LES INFORMATIONS CONCERNANT LE SITE

Les données concernant les noms de lieux enregistrées dans cet appareil photo (« Données ») sont fournies pour votre usage personnel et interne uniquement, et ne peuvent en aucun cas être vendues. Elles sont protégées par des droits d'auteur et sont soumises aux Conditions générales suivantes, convenues entre vous-même et Nikon Corporation (« Nikon ») et ses concédants de licence (y compris leurs concédants et fournisseurs).

### Conditions générales

**Utilisation personnelle uniquement.** Vous acceptez d'utiliser les Données accompagnant cet appareil photo et les données des photos prises à l'aide de cet appareil à des fins exclusivement personnelles et non commerciales, pour lesquelles vous avez reçu une autorisation, et non à des fins de traitement en atelier de préresse, d'exploitation partagée ou toute autre utilisation similaire.

Conformément à ce qui précède, mais sous réserve des restrictions énoncées dans les paragraphes suivants, vous vous interdisez de reproduire, de copier, de modifier, de décompiler, de désassembler ou de rétroconcevoir toute partie de ces Données et de les transférer ou de les distribuer sous quelque forme et à quelque fin que ce soit, hormis dans le cadre autorisé par les lois impératives.

**Restrictions.** Sauf autorisation expresse accordée par Nikon et sans limiter la portée du paragraphe précédent, vous ne pouvez pas utiliser ces Données (a) avec tout produit, système ou toute application installée, connectée à ou en communication avec des véhicules, offrant des capacités de navigation, de localisation, de régulation, de guidage routier en temps réel, de gestion de flotte ou autre fonction similaire ; ou (b) avec ou en communication avec tout dispositif de localisation ou tout appareil portable, électronique sans fil ou informatique, y compris mais sans limitation les téléphones portables, les ordinateurs de poche, les pagers et les assistants numériques personnels ou PDA.

**Avertissement.** Les Données peuvent contenir des informations inexactes ou incomplètes en raison du temps écoulé, de changements de circonstances, des sources utilisées et du mode de collecte des données géographiques complètes, susceptibles de fausser les résultats.

**Absence de garantie.** Ces Données vous sont fournies « en l'état » et vous acceptez de les utiliser à vos propres risques. Nikon et ses concédants de licence (y compris leurs concédants et fournisseurs) ne fournissent aucune garantie et ne formulent aucune déclaration de quelque nature que ce soit, qu'elle soit expresse ou implicite, découlant d'une loi ou autre, concernant notamment mais sans s'y limiter, le contenu, la qualité, la précision, l'exhaustivité, l'efficacité, la fiabilité, l'adéquation à un but précis, l'utilité, l'utilisation ou les résultats obtenus grâce à ces Données, ou l'absence d'erreurs ou d'interruptions du serveur ou des données.

**Exclusion de garantie :** NIKON ET SES CONCÉDANTS DE LICENCE (Y COMPRIS LEURS CONCÉDANTS ET FOURNISSEURS) DÉCLINENT TOUTE GARANTIE, EXPRESSE OU IMPLICITE, DE QUALITÉ, DE PERFORMANCES, DE VALEUR MARCHANDE, D'ADÉQUATION À UN BUT PRÉCIS OU D'ABSENCE DE CONTREFAÇON.

Il arrive que des États, des territoires ou des pays n'autorisent pas certaines exclusions de garantie. Le cas échéant, vous ne seriez pas concerné par l'exclusion ci-dessus.

**Limitation de responsabilité :** NIKON ET SES CONCÉDANTS DE LICENCE (Y COMPRIS LEURS CONCÉDANTS ET FOURNISSEURS) DÉCLINENT TOUTE RESPONSABILITÉ : EU ÉGARD À TOUTE RÉCLAMATION, DEMANDE OU ACTION, QUELLE QUE SOIT LA NATURE OU LA CAUSE DE CETTE RÉCLAMATION, DEMANDE OU ACTION ALLÉGUANT TOUTE PERTE, BLESSURE OU TOUT DOMMAGE, DIRECT OU INDIRECT, SUSCEPTIBLE DE DÉCOULER DE L'UTILISATION OU DE LA POSSESSION DES INFORMATIONS OU TOUTE PERTE DE BÉNÉFICES, DE REVENUS, DE CONTRATS OU D'ÉCONOMIES, OU DE TOUT AUTRE DOMMAGE DIRECT OU INDIRECT, ACCESSOIRE, SPÉCIAL OU IMMATÉRIEL DÉCOULANT DE L'UTILISATION OU DE LA MAUVAISE UTILISATION DES PRÉSENTES INFORMATIONS, D'UNE INEXACTITUDE DES INFORMATIONS, OU DE LA VIOLATION DES PRÉSENTES CONDITIONS GÉNÉRALES, QUE CE SOIT POUR UNE FAUTE CONTRACTUELLE, DÉLICTEUELLE OU BASÉE SUR UNE GARANTIE, MÊME SI NIKON OU SES CONCÉDANTS ONT ÉTÉ AVERTIS DE LA POSSIBILITÉ DE TELS DOMMAGES. Il arrive que des États, des territoires ou des pays n'autorisent pas certaines limitations de responsabilité ou de préjudice. Le cas échéant, vous ne seriez pas concerné par la limitation ci-dessus.

**Contrôle des exportations.** Vous vous engagez à n'exporter, d'où que ce soit, aucune partie des Données ni aucun produit dérivé direct, hormis conformément aux lois, réglementations et restrictions en vigueur relatives aux exportations, y compris mais sans s'y limiter aux lois, réglementations et restrictions gérées par l'Office of Foreign Assets Control et le Bureau of Industry and Security, rattachés au ministère du commerce américain.

Dans la mesure où ces dispositions législatives ou réglementaires concernant l'exportation interdisent à Nikon et à ses concédants de licence de s'acquitter des obligations découlant des présents statuts de fournir ou de distribuer des Données, un tel manquement doit être excusé et ne constitue pas une violation du présent Accord.

**Accord intégral.** Les présentes Conditions générales constituent l'intégralité de l'Accord entre Nikon (et ses concédants de licence, y compris leurs concédants et fournisseurs) et vous-même concernant l'objet des présentes et remplacent tout accord écrit ou oral précédemment conclu entre nous relativement au dit objet.

**Droit applicable.** Les Conditions générales ci-dessus sont régies par le droit japonais, sans donner lieu à (i) un conflit de lois, ni à (ii) la Convention des Nations unies sur les contrats relatifs à la vente internationale de biens dont l'application est explicitement exclue. En cas d'inapplicabilité du droit japonais eu égard au présent Accord, pour quelque raison que ce soit dans le pays où vous avez obtenu les Données, cet Accord sera régi par la législation du pays concerné. En cas de litige, de réclamation ou d'action en justice découlant de ou afférant aux Données qui vous sont fournies par les présentes, vous acceptez de vous soumettre à la juridiction du Japon.

**Government End Users.** If the Data supplied by NAVTEQ is being acquired by or on behalf of the United States government or any other entity seeking or applying rights similar to those customarily claimed by the United States government, the Data is a "commercial item" as that term is defined at 48 C.F.R. ("FAR") 2.101, is licensed in accordance with the End-User Terms under which this Data was provided, and each instruction manual accompanying the Client device containing a copy of the Data delivered or otherwise furnished shall be marked and embedded as appropriate with the following "Notice of Use," and shall be treated in accordance with such Notice:

NOTICE OF USE  
CONTRACTOR (MANUFACTURER/ SUPPLIER)  
NAME: NAVTEQ  
CONTRACTOR (MANUFACTURER/SUPPLIER)  
ADDRESS:  
c/o Nokia 425 West Randolph Street, Chicago,  
Illinois 60606  
This Data is a commercial item as defined in FAR  
2.101 and is subject to the End-User Terms  
under which this Data was provided.  
© 2012 NAVTEQ - All rights reserved.

If the Contracting Officer, federal government agency, or any federal official refuses to use the legend provided herein, the Contracting Officer, federal government agency, or any federal official must notify NAVTEQ prior to seeking additional or alternative rights in the Data.

## Avis afférant aux détenteurs de droits d'auteurs d'un logiciel concédé sous licence.

- Données de noms de lieux pour le Japon



©2012 ZENRIN CO., LTD. All rights reserved.

Ce service utilise les points d'intérêt de ZENRIN CO., LTD.  
"ZENRIN" is a registered trademark of ZENRIN CO., LTD.

- Données de noms de lieux en dehors du Japon



© 1993-2012 NAVTEQ. All rights reserved.

NAVTEQ Maps is a trademark of NAVTEQ.

Austria	© Bundesamt für Eich- und Vermessungswesen
Croatia Cyprus Estonia Latvia Lithuania Moldova Poland Slovenia Ukraine	© EuroGeographics
France	source: © IGN 2009 - BD TOPO ®
Germany	"Die Grundlagendaten wurden mit Genehmigung der zuständigen Behörden entnommen"
Great Britain	Contains Ordnance Survey data © Crown copyright and database right 2010 Contains Royal Mail data © Royal Mail copyright and database right 2010
Greece	Copyright Geomatics Ltd.
Hungary	Copyright © 2003; Top-Map Ltd.
Italy	La Banca Dati Italiana è stata prodotta usando quale riferimento anche cartografia numerica ed al tratto prodotta e fornita dalla Regione Toscana.
Norway	Copyright © 2000; Norwegian Mapping Authority
Portugal	Source: IgeoE - Portugal
Spain	Información geográfica propiedad del CNIG
Sweden	Based upon electronic data © National Land Survey Sweden.

Switzerland	Topografische Grundlage: © Bundesamt für Landestopographie
Canada	This data includes information taken with permission from Canadian authorities, including © Her Majesty, © Queen's Printer for Ontario, © Canada Post, GeoBase-®, © Department of Natural Resources Canada. All rights reserved.
Mexico	Fuente: INEGI (Instituto Nacional de Estadística y Geografía.)
United States	©United States Postal Service® 2012. Prices are not established, controlled or approved by the United States Postal Service®. The following trademarks and registrations are owned by the USPS: United States Postal Service, USPS, and ZIP+4.
Australia	Copyright. Based on data provided under license from PSMA Australia Limited (www.pdma.com.au). Product incorporates data which is © 2012 Telstra Corporation Limited, GM Holden Limited, Intelomatics Australia Pty Ltd and Continental Pty Ltd.
Nepal	Copyright © Survey Department, Government of Nepal.
Sri Lanka	This product incorporates original source digital data obtained from the Survey Department of Sri Lanka © 2009 Survey Department of Sri Lanka The data has been used with the permission of the Survey Department of Sri Lanka
Israel	© Survey of Israel data source
Jordan	"© Royal Jordanian Geographic Centre".
Mozambique	Certain Data for Mozambique provided by Cenacarta © 2012 by Cenacarta
Réunion	source: © IGN 2009 - BD TOPO ®
Ecuador	INSTITUTO GEOGRAFICO MILITAR DEL ECUADOR AUTORIZACION N° IGM-2011-01- PCO-01 DEL 25 DE ENERO DE 2011
Guadeloupe	source: © IGN 2009 - BD TOPO ®
Guatemala	Aprobado por el INSTITUTO GEOGRAFICO NACIONAL - Resolución del IGN N° 186-2011
French Guiana	source: © IGN 2009 - BD TOPO ®
Martinique	source: © IGN 2009 - BD TOPO ®
Mexico	Fuente: INEGI (Instituto Nacional de Estadística y Geografía)



## Fiche technique

Appareil photo numérique COOLPIX P330 de Nikon

Type	Appareil photo numérique compact
Nombre de pixels effectifs	12,2 millions
Capteur d'image	CMOS 1,17 pouces ; nombre total de pixels environ 12,76 millions
Objectif	Objectif NIKKOR avec zoom optique 5x
Focale	5,1 - 25,5 mm (angle de champ équivalent au format 24x36 mm : 24 - 120 mm)
Ouverture	f/1.8 - 5.6
Construction	7 éléments dans 6 groupes
Agrandissement du zoom numérique	Jusqu'à 2x (angle de champ équivalent au format 24x36 mm : env. 240 mm)
Réduction de vibration	Décentrement
Réduction du flou de mouvement	Détection mouvement (images fixes)
AF (Autofocus)	AF par détection de contraste
Plage de mise au point	<ul style="list-style-type: none"><li>• [W] : environ 30 cm - <math>\infty</math>,     [T] : environ 50 cm - <math>\infty</math></li><li>• Mode macro : environ 3 cm (en position grand-angle) - <math>\infty</math> (toutes les distances sont mesurées du centre de la surface avant de l'objectif)</li></ul>
Sélection de la zone de mise au point	Priorité visage, automatique (sélection automatique parmi 9 zones), zone centrale (large, normale), manuelle avec 99 zones de mise au point, suivi du sujet, AF sur le sujet principal
Moniteur	Moniteur ACL TFT grand-angle de 7,5 cm (3 po), environ 921k pixels, anti-reflet, avec 5 niveaux de réglage de la luminosité
Couverture de l'image (mode de prise de vue)	Environ 100 % en horizontal et 100 % en vertical (par rapport à l'image réelle)
Couverture de l'image (mode de visualisation)	Environ 100 % en horizontal et 100 % en vertical (par rapport à l'image réelle)
Stockage	
Support	Mémoire interne (environ 15 Mo) Carte mémoire SD/SDHC/SDXC
Système de fichiers	Compatibles DCF, Exif 2.3, DPOF et MPF
Formats de fichier	Images fixes : JPEG, RAW (NRW, format spécifique à Nikon) Photos 3D : MPO Fichiers son (annotation vocale) : WAV Vidéos : MOV (Vidéo : H.264/MPEG-4 AVC, Audio : AAC stéréo)

## Fiche technique

Taille d'image (pixels)	<ul style="list-style-type: none"> <li>• 12 M <b>4000×3000</b></li> <li>• 4 M <b>2272×1704</b></li> <li>• VGA <b>640×480</b></li> <li>• 16:9 2 M <b>1920×1080</b></li> <li>• 1:1 <b>3000×3000</b></li> <li>• 8 M <b>3264×2448</b></li> <li>• 2 M <b>1600×1200</b></li> <li>• 16:9 9 M <b>3968×2232</b></li> <li>• 3:2 <b>3984×2656</b></li> </ul>
Sensibilité (sensibilité standard)	<ul style="list-style-type: none"> <li>• ISO 80 - 3200</li> <li>• Hi 1 (équivalent de 6400 ISO), Hi 2 (équivalent de 12 800 ISO) (disponible lorsque vous utilisez le mode <b>P</b>, <b>S</b>, <b>A</b> ou <b>M</b>)</li> </ul>
Exposition	
Mode de mesure	Matricielle, pondérée centrale ou spot.
Contrôle de l'exposition	Auto programmé (avec décalage du programme), Auto à priorité vitesse, Auto à priorité ouverture, Manuel, Bracketing de l'exposition, Correction de l'exposition (-2,0 IL à +2,0 IL, par incrément de 1/3 IL)
Obturbateur	Combinaison d'un obturbateur mécanique et d'un obturbateur électronique CMOS
Vitesse	<ul style="list-style-type: none"> <li>• 1/2000 - 1 s</li> <li>• 1/2000 - 60 s (lorsque l'option Sensibilité est définie sur 80 - 400 en mode <b>M</b>)</li> <li>• 1/4000 s (la vitesse d'obturation la plus rapide lorsque l'option Mémoire pré-déclench. ou Rafale H est sélectionnée)</li> </ul>
Ouverture	Diaphragme à iris 7 lamelles contrôlé électroniquement
Plage	14 incréments de 1/3 IL (W) (mode <b>A</b> , <b>M</b> )
Retardateur	Une durée de 2 ou de 10 secondes peut être sélectionnée
Flash	
Plage (environ) (Sensibilité : Automatique)	[W] : 0,5 - 6,5 m [T] : 0,5 - 2,5 m
Contrôle du flash	Flash automatique TTL avec pré-éclairs pilotes
Correction de l'exposition du flash	Par incrément de 1/3 IL dans la plage comprise entre -2 et +2 IL
Interface	USB Hi-Speed
Protocole de transfert des données	MTP, PTP
Sortie vidéo	Au choix NTSC et PAL
Sortie HDMI	Au choix Automatique, 480p, 720p et 1080i
Ports d'entrée/sortie	<ul style="list-style-type: none"> <li>• Sortie audio/vidéo ; E/S numérique (USB)</li> <li>• Connecteur HDMI micro (Type D) (sortie HDMI)</li> </ul>
GPS	Fréquence du récepteur 1575,42 MHz (code C/A), système géodésique WGS 84

Langues prises en charge	Arabe, bengali, chinois (simplifié et traditionnel), tchèque, danois, néerlandais, anglais, finnois, français, allemand, grec, hindi, hongrois, indonésien, italien, japonais, coréen, marathi, norvégien, persan, polonais, portugais (européen et brésilien), roumain, russe, espagnol, suédois, tamoul, telugu, thaï, turc, ukrainien, vietnamien
Sources d'alimentation	<ul style="list-style-type: none"> <li>• Un accumulateur Li-ion rechargeable EN-EL12 (fourni)</li> <li>• Adaptateur secteur EH-62F (disponible séparément)</li> </ul>
Temps de charge	Environ 4 h 30 min (avec l'adaptateur de charge EH-69P et avec un accumulateur entièrement déchargé)
Autonomie approximative (Image fixe)*	Environ 200 photos avec EN-EL12
Filetage pour fixation sur trépied	1/4 (1222 ISO)
Dimensions (L x H x P)	Environ 103 x 58,3 x 32 mm (hors parties saillantes)
Poids	Environ 200 g (avec accumulateur et carte mémoire SD)
Conditions de fonctionnement	
Température	0 °C - 40 °C
Humidité	85 % et inférieure (sans condensation)

- Sauf indication contraire, tous les chiffres s'appliquent à un appareil photo entièrement chargé utilisé à une température ambiante de 23 ±3 °C, comme indiqué par la CIPA (Camera and Imaging Products Association ; Association des fabricants d'appareils photo et de produits d'imagerie).

\* Chiffres basés sur les CIPA-Standard (Camera and Imaging Products Association ; Association des fabricants d'appareils photo et de produits d'imagerie) pour mesurer l'endurance des accumulateurs d'appareil photo.

Performances pour les images fixes mesurées dans les conditions de test suivantes : **Normal** sélectionné pour la qualité d'image, **4000x3000** sélectionné pour la taille d'image, zoom réglé pour chaque prise et flash déclenché toutes les deux prises.

Les valeurs peuvent varier selon les conditions de fonctionnement telles que l'intervalle entre les prises et la durée d'affichage des menus et des images.

**Accumulateur Li-ion rechargeable EN-EL12**

Type	Accumulateur Li-ion rechargeable
Capacité nominale	3,7 V CC, 1050 mAh
Température de fonctionnement	0 °C - 40 °C
Dimensions (L x H x P)	Environ 32 x 43,8 x 7,9 mm
Poids	Environ 22,5 g (sans cache-contacts)

**Adaptateur de charge EH-69P**

Entrée nominale	100 à 240 V CA, 50/60 Hz, 0,068 - 0,042 A
Puissance nominale	5,0 V CC, 550 mA
Température de fonctionnement	0 °C - 40 °C
Dimensions (L x H x P)	Environ 55 x 22 x 54 mm (sans adaptateur de prise secteur)
Poids	Environ 55 g (sans adaptateur de prise secteur)

**✓ Fiche technique**

- Nikon ne peut être tenu responsable des erreurs contenues dans ce manuel.
- Nikon se réserve le droit de modifier à tout moment les caractéristiques du matériel et du logiciel décrites dans ce manuel.

**Normes prises en charge**

- **DCF** : la norme Design Rule for Camera File System (Architecture pour système de fichier d'appareil photo) est largement utilisée dans le secteur des appareils photo numériques pour garantir la compatibilité entre différentes marques d'appareils photo.
- **DPOF** : Digital Print Order Format (format de commande d'impression numérique) (format de commande d'impression numérique) est une norme industrielle qui permet d'imprimer des photos auprès d'un service d'impression numérique ou depuis une imprimante personnelle à partir de commandes d'impression stockées sur la carte mémoire.
- **Exif version 2.3** : cet appareil photo prend en charge Exif (Exchangeable Image File Format for Digital Still Cameras, ou format de fichier image échangeable pour appareils photo numériques) version 2.3, une norme qui permet d'utiliser les données stockées avec des photos pour une reproduction optimale des couleurs lors de l'impression des images sur des imprimantes compatibles Exif.  
Reportez-vous au manuel de l'imprimante pour obtenir de plus amples détails.
- **PictBridge** : norme développée en collaboration avec les industries des appareils photo numériques et des imprimantes, qui permet d'imprimer directement des photos sur une imprimante sans connecter l'appareil photo à un ordinateur.

## **AVC Patent Portfolio License**

Ce produit est accordé sous licence conformément à l'AVC Patent Portfolio License pour une utilisation personnelle et non lucrative par un consommateur en vue de (i) encoder des vidéos selon la norme AVC (« vidéo AVC ») et/ou (ii) décoder des vidéos AVC qui ont été encodées par un consommateur dans le cadre d'une activité personnelle et non lucrative et/ou qui ont été obtenues auprès d'un fournisseur de vidéos possédant une licence l'autorisant à fournir des vidéos AVC. Aucune licence n'est accordée effectivement ou implicitement pour tout autre usage. Des informations supplémentaires peuvent être obtenues auprès de MPEG LA, L.L.C.

Visitez <http://www.mpegla.com>.

## **Licence FreeType (FreeType2)**

Certaines parties de ce logiciel sont protégées par copyright © 2013 The FreeType Project (« [www.freetype.org](http://www.freetype.org) »). Tous droits réservés.

## **Licence MIT (Harfbuzz)**

Certaines parties de ce logiciel sont protégées par copyright © 2013 The Harfbuzz Project (« <http://www.freedesktop.org/wiki/Software/HarfBuzz> »). Tous droits réservés.

## Informations sur les marques commerciales

- Microsoft, Windows et Windows Vista sont des marques ou des marques déposées de Microsoft Corporation aux États-Unis et/ou dans d'autres pays.
- Macintosh, Mac OS et QuickTime sont des marques déposées de Apple Inc. aux États-Unis et dans d'autres pays. Le logo iFrame et le symbole iFrame sont des marques commerciales d'Apple Inc.
- Adobe et Acrobat sont des marques déposées d'Adobe Systems Inc.
- Les logos SDXC, SDHC et SD sont des marques de SD-3C, LLC.
- PictBridge est une marque commerciale.
- HDMI, le logo HDMI et High-Definition Multimedia Interface sont des marques ou des marques déposées de HDMI Licensing LLC.

## HDMI

- Wi-Fi et le logo Wi-Fi sont des marques de commerce (déposées ou non) de l'Alliance Wi-Fi.
- Tous les autres noms de marques mentionnés dans ce manuel ou dans les autres documentations fournies avec votre matériel Nikon sont des marques commerciales ou des marques déposées de leurs détenteurs respectifs.

## Symboles

**AE/AF-L** 43, 7  
 Commande Appliquer la sélection 5  
 Commande de visualisation 4, 28  
 Commande Effacer 29, 9, 60  
 Commande ( enregistrement vidéo) 92  
**Fn** Commande Fonction 4, 68  
**MENU** Commande Menu 6, 64, 84, 96, 101, 103  
 Commande (ouverture du flash) 52  
 Correction de l'exposition 51, 60  
 Fonction Loupe 82  
**W** Grand-angle 25  
 Mode auto 22, 31  
**S** Mode auto à priorité vitesse 45, 47  
**A** Mode auto priorité ouverture 45, 47  
**P** Mode auto programmé 45, 47  
 Mode de flash 51, 52  
 Mode de mise au point 51, 58  
**M** Mode manuel 45, 47  
 Mode Paysage de nuit 33  
**U** Mode Réglages utilisateur 49  
**SCENE** Mode Scène 32  
 Retardateur/Détecteur de sourire 51, 55, 56  
**T** Téléobjectif 25  
 Visualisation par planche d'images 83  
 JPG 95  
 .MOV 95  
 .MPO 95  
 .NRW 95  
 .WAV 95  
**A**  
 Accessoires 97  
 Accessoires optionnels 97  
 Accumulateur 12, 14  
 Accumulateur Li-ion rechargeable 12, 97  
 Accumulateur rechargeable 12, 97  
 Adaptateur de charge 14  
 Adaptateur secteur 14, 15, 97  
 AF permanent 66, 96, 47, 55

AF ponctuel 66, 96, 47, 55  
 AF sur le sujet principal 66, 79, 45  
 Affich./masq. histogram. 8, 103, 71, 72, 73  
 Affich./masq. quadrillage 8, 103  
 Affichage en mode calendrier 83  
 Alimentation 18, 19, 20  
 Aliments 38  
 Animaux domestiques 41  
 Annotation vocale 85, 60  
 Appui à mi-course 3, 26  
 Assistance AF 104, 77  
 Aurore/crépuscule 36  
 Auto 53  
 Auto atténuation yeux rouges 53, 54  
 Autofocus 59, 66, 96, 47, 55  
**B**  
 Balance des blancs 65, 32  
 Bracketing de l'exposition 66, 42  
 BSS 38, 65, 38  
**C**  
 Câble audio/vidéo 87, 18  
 Câble AV 87, 18  
 Câble USB 87, 90, 20  
 Capacité de mémoire 18  
 Carte mémoire 16, 17  
 Charge par ordinateur 105, 81  
 Chargeur 15, 97  
 Chargeur d'accumulateur 15, 97  
 Choix image représentative 85, 62  
 Commande d'impression 84, 56  
 Commande de zoom 3, 4, 25  
 Commande Fn 68  
 Commutateur marche-arrêt/témoin de mise sous tension 19  
 Connecteur audio vidéo/USB 87, 90, 18, 20  
 Connecteur HDMI micro 87, 18  
 Continu haute vitesse 65, 37  
 Contraste 29

Contre-jour  39

Copie d'image 85,  61

Correction de l'exposition 51, 60

Coucher de soleil  36

Créer un journal 102,  65

Ctrl. via sortie HDMI  80

## D

Date et heure 20,  69

Décalage horaire  70

Déclencheur 3, 5, 26

Densité 11

Délect. yeux fermés 106,  84

Détecteur de sourire 51, 56

Détection des visages 80

Détection mouvement 104,  76

Diaporama 84,  58

D-Lighting 84,  12

D-Lighting actif 66,  50

Dosage flash/ambiance 53

DSCN  95

Durée de la vidéo 92,  54

## E

Écran d'accueil 103,  68

Édition de photos  10

Édition de vidéos  25

Effets spéciaux  42

Enreg. données GPS 98

Enregistrement 92

Enregistrement de vidéos 92

Enregistrement de vidéos au ralenti 95,  55

Enregistrement des réglages utilisateur 50, 66

Extension  95

Extinction automatique 19, 105,  78

Extraction d'images fixes 97,  26

## F

Fête/intérieur  36

Feux d'artifice  38

Fichier A-GPS 101,  63

Filtre antibruit 66,  48

Filtre ND intégré 66,  49

Filtres 84,  14,  29

Flash 52

Focale 67,  51,  19

Fonction loupe 82

Fonction Picture Control du COOLPIX 65,  27

Fonctions non disponibles conjointement 74

Format du papier  24

Formater 16, 105,  79

Formater la carte mémoire 16, 105,  79

Formater la mémoire interne 105,  79

FSCN  95

Fuseau horaire 20,  70

Fuseau horaire et date 20, 103,  69



## G

GPS 98

Grand-angle 25

Gros plan  37

## H

HDMI 87, 105,  18,  80



HDR 39

Heure d'été 20,  70

## I

Identificateur  95

Images RAW (NRW) 69,  15

Impression  20,  21,  22

Impression directe 87,  20

Impression DPOF  23

Imprimante 87,  20

Imprimer la date 103,  74

Indicateur de mémoire interne 18

Indicateur de mise au point 26

Indicateur du niveau de charge de l'accumulateur 18



Infini 59

Informations sur la prise de vue 8, 28

Informations sur les densités 11,  71

Infos photos  71

Intensité de l'éclair 66,  48

Intervallomètre 65,  38,  39

Inverser les indicateurs 106,  85



**L**

- Langue/Language 105,
- Lecture 97,
- Lecture d'une vidéo 97
- Logement pour carte mémoire 16
- Luminosité du moniteur 103,

**M**

- Macro 59
- Maquillage 44, 84,
- Mémoire de pré-déclenchement 65, 37, 39
- Mémorisation de la mise au point 81
- Menu configuration 103,
- Menu des options GPS 101,
- Menu Prise de vue 64,
- Menu Vidéo 96,
- Menu Visualisation 84,
- Messages d'erreur 90
- Mesure 65,
- Microphone 92,
- Mini-photo 84,
- Mise au point 26, 43, 47, 55
- Mise au point manuelle 59,
- Mode auto à priorité vitesse 45, 47
- Mode auto priorité ouverture 45, 47
- Mode auto programmé 45, 47
- Mode autofocus 66, 96, 47, 55
- Mode d'exposition 45
- Mode de flash 51, 52
- Mode de mise au point 51, 58
- Mode de prise de vue 23
- Mode de visualisation 28
- Mode de zones AF 66,
- Mode manuel 45, 47
- Mode Paysage de nuit 33
- Mode Scène 32
- Modes Réglages utilisateur 49
- Molette de commande 3, 5, 45
- Moniteur 8,
- Musée 38

**N**

- Navigation entre les onglets 7
- Neige 36
- Netteté
- Nom de dossier 95
- Nom de fichier 95
- Nombre de vues restantes 18, 73

**O**

- Objectif 6, 19
- Option de date de commande d'impression 57
- Options affichage séquence 85,
- Options GPS 101,
- Options vidéo 96,
- Ordinateur 87, 90
- Œillet pour dragonne 2

**P**

- Panoramique assisté 40,
  - Panoramique 40
  - Panoramique simplifié 40,
  - Par recadrage 17, 25
  - Paysage 35
  - Permuter Av/Tv 105,
  - Photo 3D 43
  - PictBridge 87, 20, 22
  - Picture Control du COOLPIX 65, 27
  - Picture Control perso. 65, 31
  - Picture Control perso. du COOLPIX 65, 31
  - Plage 36
  - Planche 16 vues 65,
  - Points d'intérêt (POI) 100, 101, 64
  - Portrait 34
  - Portrait de nuit 36
  - Position de zoom initiale 67, 51
  - Pré-réglage manuel 35
  - Priorité visage 66, 43
  - Prise audio/vidéo 87, 18
  - Prise de vue 22
  - Protéger 84, 59
- Q**
- Qualité d'image 69

## R

- Rafale 65,
- Réduction vibration 104,
- Réglage rapide
- Réglages du moniteur 103,
- Réglages du son 105,
- Réglages TV 105,
- Réinitialisation 106,
- Réinitialisation des réglages utilisateur 50, 66
- Réinitialiser n° fichier 106,
- Reproduction N&B
- Retardateur 51, 55
- Retouche rapide 84,
- Rotation image 84,
- RSCN

## S

- Saturation
- Sélecteur automatique
- Sélecteur de meilleure image 38, 65,
- Sélecteur de mode 22
- Sélecteur multidirectionnel 3, 4, 45, 51
- Sélecteur rotatif 3, 4, 45, 51
- Sélection de photos 86
- Sélection focales fixes 67,
- Sensibilité 66,
- Séquence 28,
- Son des commandes 105,
- Son du déclencheur 105,
- Sortie 3D HDMI
- Sortie vidéo 105,
- Sport
- SSCN
- Suivi du sujet 66,
- Suppression 29, 97,
- Synchro lente 53
- Synchro second rideau 53
- Synchroniser 102,

## I

- Taille d'image 69, 71
- Téléobjectif 25
- Témoin du retardateur 55
- Température de couleur
- Traitement RAW (NRW) 85,
- Transfert Eye-Fi 106,

## V

- Valeur d'ouverture 45
- Version firmware 106,
- Vidéo HS 95,
- Vidéos en accéléré 95,
- ViewNX 2 88
- Virage
- Visualisation 28
- Visualisation par planche d'images 83
- Visualisation plein écran 28
- Vitesse d'obturation 45, 78
- Vitesse d'obturation mini.
- Voir le journal 102,
- Voir le quadrillage
- Volet du logement pour accumulateur/carte mémoire 12, 16
- Volume 97
- Vue par vue 65,

## Z

- Zone de mise au point 26,
- Zoom 25
- Zoom numérique 25, 104,
- Zoom optique 25



A series of horizontal dashed lines spanning the width of the page, intended for handwriting practice. There are 15 lines in total, starting from the top right and extending to the left edge of the page.

Il est interdit de reproduire une partie ou l'intégralité de ce manuel sous quelque forme que ce soit (à l'exception d'une brève citation dans un article ou un essai) sans autorisation écrite de NIKON CORPORATION.