

SWITEL
COMMUNICATION PRODUCTS

Telefon

Téléphone

Telefono

Telephone

T10 clip



**Bedienungsanleitung
Mode d'emploi
Istruzioni per l'uso
Operating Instructions**

SWITEL T10 clip

Bedienungsanleitung 3

Mode d'emploi 17

Istruzioni per l'uso 31

Operating Instructions 45

Declaration of Conformity 60

1	Allgemeine Hinweise	5
1.1	Bestimmungsgemäße Verwendung	5
1.2	Aufstellungsort	5
1.3	Nebenstellenanlagen	5
1.4	Hinweise zur Entsorgung	6
1.5	Temperatur und Umgebungsbedingungen ...	6
1.6	Reinigung und Pflege	6
2	Bedienelemente	7
2.1	Hörer Innenseite	7
2.2	Hörer Oberseite	7
2.3	Unterseite Basisgerät	8
2.4	Innenseite Basisgerät	8
3	Inbetriebnahme	9
3.1	Allgemeine Hinweise	9
3.2	Verpackungsinhalt prüfen	9
3.3	Telefonhörer anschließen	9
3.4	Batterien einsetzen	9
3.5	Telefon anschließen	10
3.6	Wandmontage	10
3.7	Datum und Uhrzeit einstellen	10
4	Bedienung	11
4.1	Telefonieren	11
4.2	Anrufe entgegennehmen	11
4.3	Anzeige der Gesprächsdauer	11
4.4	Einstellen der Hörerlautstärke	11
4.5	Wahlwiederholung	11
4.6	Einstellbarer Tonruf	12
4.7	Kurzwahlnummern speichern	12
4.8	Kurzwahlnummern abrufen	12
5	Rufnummernanzeige (CLIP)	13
5.1	Anruferliste einsehen	13
5.2	Telefonnummer aus der Anruferliste direkt anwählen	14
5.3	Telefonnummer aus der Anruferliste löschen .	14
5.4	Komplette Anruferliste löschen	14

- Inhaltsverzeichnis -

6	Nebenstellenanlagen / Zusatzdienste	15
6.1	R-Taste an Nebenstellenanlagen	15
6.2	R-Taste und die Zusatzdienste Ihres Netzbetreibers	15
6.3	Wahlpause	15
7	Wichtige Informationen	16
7.1	Fehlersuche	16
7.2	Garantie	16

1 Allgemeine Hinweise

Bitte lesen Sie diese Bedienungsanleitung sorgfältig durch. Öffnen Sie das Gerät in keinem Fall selbst und führen Sie keine eigenen Reparaturversuche durch. Bei Gewährleistungsansprüchen wenden Sie sich bitte an Ihren Fachhändler. Im Zuge von Projektverbesserungen behalten wir uns technische und optische Veränderungen am Artikel vor.

1.1 Bestimmungsgemäße Verwendung

Dieses Telefon ist für den Betrieb an einem analogen Telefonanschluss (PSTN) innerhalb der Schweiz entwickelt worden. Allerdings kann, wegen der Unterschiede zwischen den verschiedenen Telekommunikations-Netzbetreibern, keine Garantie für einwandfreie Funktion an jedem Telekommunikations-Endgeräteanschluss übernommen werden. Schließen Sie das Anschlusskabel des Telefons nur an eine dafür bestimmte Telefonsteckdose an. Wechseln Sie den Stecker des Anschlusskabels nicht aus.

1.2 Aufstellungsort

Stellen Sie das Gerät auf eine ebene und rutschfeste Fläche. Normalerweise hinterlassen die Füße des Gerätes keine Spuren auf der Aufstellfläche. Wegen der Vielzahl der verwendeten Lacke und Oberflächen kann es jedoch nicht ausgeschlossen werden, dass durch die Gerätefüße Spuren auf der Abstellfläche entstehen.

1.3 Nebenstellenanlagen

Das Telefon kann auch an einer Nebenstellenanlage angeschlossen werden. Ob Ihr Telefon an Ihrer Nebenstellenanlage einwandfrei funktioniert, erfahren Sie bei dem Händler, bei dem die Nebenstellenanlage gekauft wurde. Es kann **nicht** garantiert werden, dass das Telefon an jeder Nebenstellenanlage funktioniert.

1.4 Hinweise zur Entsorgung

Die Umsetzung europäischen Rechtes in nationale Gesetze und Verordnungen verpflichtet Sie zur sachgerechten Entsorgung von Gebrauchsgütern. Dies dient dem Schutz von Personen und Umwelt.

Das nebenstehende Symbol bedeutet, dass elektrische und elektronische Altgeräte und Batterien getrennt vom Hausmüll zu entsorgen sind.



Alte oder ausgediente Geräte entsorgen Sie bei einer Sammelstelle eines geeigneten Entsorgungsträgers.



Batterien und Akkumulatoren entsorgen Sie beim batterievertreibenden Handel sowie zuständigen Sammelstellen, die entsprechende Behälter bereitstellen.

Verpackungsmaterialien entsorgen Sie entsprechend den lokalen Vorschriften.

1.5 Temperatur und Umgebungsbedingungen

Das Telefon ist für den Betrieb in geschützten Räumen mit einem Temperaturbereich von 10 °C bis 30 °C ausgelegt.

Das Gerät darf nicht in Feuchträumen wie Bad oder Waschküche aufgestellt werden. Vermeiden Sie die Nähe zu Wärmequellen wie Heizkörpern und setzen Sie das Gerät keiner direkten Sonnenbestrahlung aus.

Vermeiden Sie Belastungen durch Rauch, Staub, Erschütterungen, Chemikalien, Feuchtigkeit, Hitze oder direkte Sonneneinstrahlung.

1.6 Reinigung und Pflege

Reinigen Sie die Gehäuseoberflächen mit einem trockenen, weichen und fusselreien Tuch. Verwenden Sie keine Reinigungsmittel oder aggressiven Lösungsmittel. Außer einer gelegentlichen Gehäusereinigung ist keine weitere Pflege erforderlich. Die Gummifüße des Telefons sind nicht gegen alle Reinigungsmittel beständig. Der Hersteller kann daher nicht für evtl. Schäden an Möbeln o. Ä. haftbar gemacht werden.

2 Bedienelemente

2.1 Hörer Innenseite

1. Trenntaste / Hörergabel
2. Kurzwahltaste
3. Speichertaste
4. Verbindung zum Basisgerät
5. R-Signaltaste
6. Wahlwiederholung / Pause
7. Einstellung der Hörerlautstärke

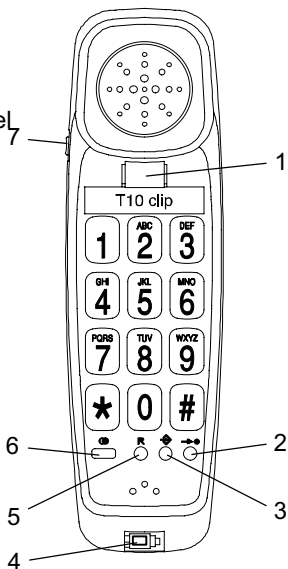

2.2 Hörer Oberseite

8. Kontrollleuchte bei neuen Anrufen
9. Auswahltaste abwärts
10. Auswahltaste aufwärts
11. Löschtaste
12. Wählen aus der Anruferliste

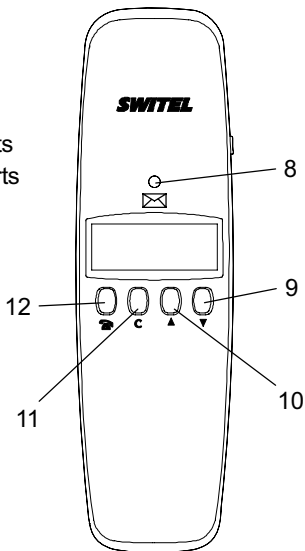

2.3 Unterseite Basisgerät

1. Befestigung für Wandmontage
2. Anschluss Telefonkabel
3. Befestigung für Wandmontage
4. Anschluss Spiralkabel
5. Einstellung der Ruftonlautstärke

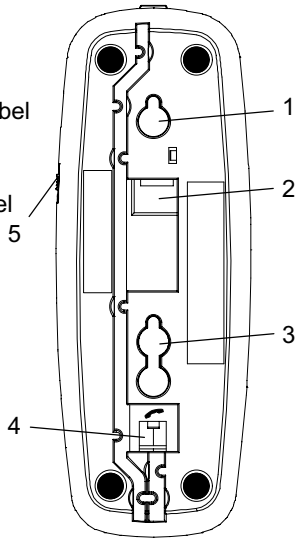

2.4 Innenseite Basisgerät

6. Batteriefach

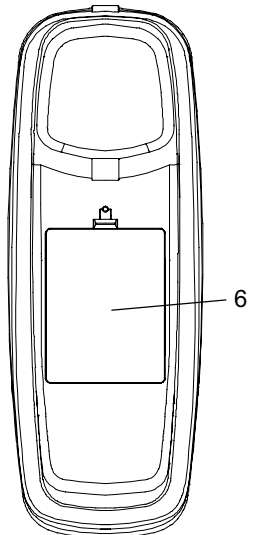

3 Inbetriebnahme

3.1 Allgemeine Hinweise



Achtung: Lesen Sie vor der Inbetriebnahme unbedingt die allgemeinen Hinweise am Anfang dieser Bedienungsanleitung.

3.2 Verpackungsinhalt prüfen

Zum Lieferumfang gehören:

eine Telefonbasis	ein Telefonhörer
ein Telefonanschlusskabel	ein Spiralkabel
eine Bedienungsanleitung	drei Batterien Typ AA

3.3 Telefonhörer anschließen

Nachdem Sie Ihr Telefon ausgepackt haben, müssen Sie zuerst den Telefonhörer mit der Telefonbasis verbinden. Nehmen Sie nun das kurze Ende des Spiralkabels und stecken Sie es in die Buchse am unteren Ende des Hörers. Drehen Sie die Telefonbasis um und stecken Sie das andere Ende in die untere Buchse (siehe Kapitel 2, Abschnitt Unterseite Basisgerät Punkt 4.). Klemmen Sie das Kabel in den Kabelkanal nach außen.

3.4 Batterien einsetzen

Bevor Sie Ihr neues Telefon mit dem Telefonnetz verbinden, sollten die Batterien eingebaut werden. Bitte benutzen Sie immer qualitativ gute Batterien des Typs AA. Die Batterien werden für die Displayanzeigen bei aufgelegtem Hörer benötigt. Bevor Sie die Batterien einbauen oder wechseln, achten Sie darauf, dass das Telefon nicht mit dem Telefonnetz verbunden ist.

1. Das Batteriefach befindet sich in der Innenseite der Telefonbasis.
2. Öffnen Sie das Batteriefach mit einem kleinen Schraubenzieher oder einem spitzen Gegenstand.
3. Legen Sie die Batterien ein. Achten Sie dabei auf die richtige Polung.
4. Schließen Sie das Batteriefach.

Die Batterien sollten ausgetauscht werden, wenn im Display das Symbol  angezeigt wird. Alle drei Batterien müssen dann ersetzt werden. Bei entladenen Batterien bleibt das Display dunkel.

3.5 Telefon anschließen

Verbinden Sie das beiliegende Telefonkabel mit der Telefonsteckdose und der Telefonbuchse (siehe Kapitel 2, Abschnitt Unterseite Basisgerät Punkt 2.) auf der Unterseite der Telefonbasis. Führen Sie dann das Kabel durch die Kabelführung entweder nach oben oder nach unten aus dem Telefongehäuse heraus. Klemmen Sie das Kabel fest in den Kabelkanal.

Das Telefon arbeitet mit dem MFV-Wählverfahren (Tonwahl).

3.6 Wandmontage

Ihr Telefon ist auch zur Wandmontage geeignet. Benutzen Sie zur Befestigung zwei Schrauben, bohren Sie zwei Löcher im Abstand von 85 mm senkrecht untereinander und lassen Sie die Schrauben 5 mm aus der Wand herausstehen. Stecken Sie nun die Telefonbasis auf die Schrauben und schieben Sie es etwas nach unten. Ist das Telefon an einer Wand montiert, können Sie den Hörer an das Telefon hängen, ohne dass die Verbindung unterbrochen wird. Dazu befindet sich am oberen Ende der Hörerablage ein kleiner Einhängenhaken.

3.7 Datum und Uhrzeit einstellen

1. Drücken Sie für 4 Sekunden die Taste .
2. Durch mehrmaliges Drücken der und Tasten geben Sie die aktuelle Stunde ein.
3. Bestätigen Sie mit der Taste . Der Cursor springt zur Minutenanzeige.
4. Durch mehrmaliges Drücken der und Tasten geben Sie die aktuellen Minuten ein.
5. Bestätigen Sie mit der Taste . Der Cursor springt zur Datumseingabe.
6. Durch mehrmaliges Drücken der und Tasten geben Sie den aktuellen Tag ein.
7. Bestätigen Sie mit der Taste . Der Cursor springt zur Monatsangabe.
8. Durch mehrmaliges Drücken der und Tasten geben Sie den aktuellen Monat ein.
9. Bestätigen Sie mit der Taste . Die Eingabe ist nun beendet und die aktuellen Daten werden im Display angezeigt.

Hinweis: Sind die Batterien vollständig entladen, müssen die Uhrzeit und das Datum erneut eingegeben werden.

4 Bedienung

4.1 Telefonieren

Ihr Telefon kann wie jedes konventionelle Telefon benutzt werden.

1. Nehmen Sie den Telefonhörer ab und warten Sie auf das Freizeichen.
2. Wählen Sie nun die gewünschte Telefonnummer. Die gewählte Rufnummer wird im Display angezeigt. Das Display zeigt maximal eine Telefonnummer mit 14 Zahlen an. Ist die gewählte Telefonnummer länger, werden nur die letzten 14 Zahlen angezeigt.
3. Um das Gespräch zu beenden, legen Sie den Hörer wieder auf die Ablage zurück. Mit der Trenntaste können Sie das laufende Gespräch beenden und Sie erhalten direkt eine neue Amtsleitung.

4.2 Anrufe entgegennehmen

Sobald Sie ein Anruf erreicht, hören Sie das Rufsignal. Das Gespräch kann nun über den Hörer entgegengenommen werden.

4.3 Anzeige der Gesprächsdauer

Während eines Gesprächs wird die Gesprächszeit im Display in Minuten und Sekunden angezeigt. Die Anzeige wird, nach dem Sie die Rufnummer gewählt haben, im Display eingeblendet. Nach Beendigung des Gesprächs bleibt die Anzeige noch für einige Sekunden im Display erhalten.

4.4 Einstellen der Hörerlautstärke







Ist Ihnen die Hörerlautstärke zu leise oder zu laut, können Sie diese Ihren Bedürfnissen anpassen.

Mit dem Schiebeschalter **VOL.** am Hörer können Sie die Lautstärke von leise auf laut anpassen.

4.5 Wahlwiederholung





Ist ein Anschluss, den Sie gewählt haben, besetzt oder konnten Sie niemanden erreichen, legen Sie den Telefonhörer einfach wieder auf. Die zuletzt gewählte Rufnummer bleibt automatisch im Telefon gespeichert. Um die Wahlwiederholung zu nutzen, gehen Sie wie folgt vor: Heben Sie den Hörer ab und drücken Sie die Wahlwiederholungstaste . Die gespeicherte Rufnummer der Wahlwiederholung wird nun gewählt.

4.6 Einstellbarer Tonruf

Mit dem Schiebeschalter    auf der rechten Seite der Telefonbasis können Sie die Stellungen  (laut) oder  (leise) auswählen, um die Lautstärke des Tonrufes Ihren Bedürfnissen anzupassen. Möchten Sie einmal nicht gestört werden, benutzen Sie die Stellung  (aus).

4.7 Kurzwahlnummern speichern

Mit Ihrem Telefon können Sie 10 Rufnummern zur Kurzwahl speichern. Als Speicherplätze dienen die Zahlen 0 bis 9 des Zahlenfeldes.

1. Nehmen Sie den Telefonhörer ab.
2. Drücken Sie die Taste , Das Display zeigt **SAVE ?**.
3. Drücken Sie erneut die Taste . Der Cursor blinkt und das Display zeigt **MEMORY**.
4. Drücken Sie den gewünschten Speicherplatz auf dem Zahlenfeld zwischen 0 und 9.
 - Sollte der Speicherplatz bereits belegt sein, zeigt das Display den Hinweis **OVERWRITE ?**.
 - Möchten Sie den Speicherplatz überschreiben, drücken Sie erneut die Taste .
 - Möchten Sie den Speicherplatz nicht überschreiben, drücken Sie einmal die Trenntaste und wiederholen die komplette Eingabe.
5. Geben Sie nun die gewünschte Rufnummer mit max. 22 Stellen ein.
6. Speichern Sie mit der Taste . Das Display zeigt **SAVED !!**.

4.8 Kurzwahlnummern abrufen

Um eine gespeicherte Kurzwahlnummer anzurufen, gehen Sie wie folgt vor:

1. Nehmen Sie den Telefonhörer ab.
2. Drücken Sie die Taste  und den gewünschten Speicherplatz zwischen 0 und 9. Die gespeicherte Rufnummer wird direkt angewählt.

5 Rufnummernanzeige (CLIP)

Mit der Rufnummernanzeige können Sie bei eingehenden Gesprächen erkennen, wer Sie anruft. Wenn diese Funktion an Ihrer Telefonleitung zur Verfügung steht, zeigt Ihnen das Display bereits während des Klingelns die Rufnummer im Display an. Das Display meldet folgende Information, wenn keine Rufnummer zur Verfügung steht.

Erscheint im Display die Meldung **UNAVAILABLE** oder **ERROR** wurde die Rufnummer nur teilweise oder fehlerhaft empfangen.



Erscheint im Display die Meldung **LONG DISTANCE**, ist die Information der Rufnummer nicht verfügbar. Es könnte sich um ein internationales Gespräch handeln.

Erscheint im Display die Meldung **PRIVATE**, hat der Anrufer das Senden seiner Rufnummer unterdrückt oder die Nummer konnte nicht übermittelt werden.

Während Ihrer Abwesenheit werden alle Anrufe in der Anruferliste mit Datum und Uhrzeit gespeichert. Bis zu 99 Rufnummern werden in der Anruferliste gespeichert. Sobald die Liste voll ist, wird immer die älteste Rufnummer aus der Liste gelöscht.

Wurden während Ihrer Abwesenheit Anrufe registriert, wird dies im Display mit der Anzeige **NEW** angezeigt und die Kontrollleuchte für neue Anrufe blinkt.

5.1 Anruferliste einsehen

Mit der Taste  gelangen Sie zur zuletzt registrierten Rufnummern. Mit  und  können Sie dann in der Anruferliste blättern. Alle registrierten Anrufe werden wie folgt dargestellt:

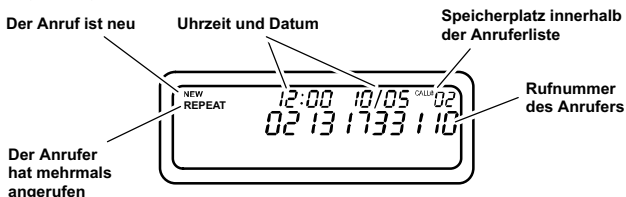

Haben Sie den letzten Speicherplatz der Liste erreicht, zeigt das Display die Meldung **END OF LIST**.



Hinweis: Werden alle neu aufgezeichneten Rufnummern kontrolliert, erlischt die Kontrollleuchte für neue Anrufe und die Anzeige "NEW" im Display zeigt "00".

Hinweis: Wird innerhalb von 30 Sekunden keine Taste gedrückt, wird die Anruferliste verlassen und das





Display zeigt wieder die aktuelle Uhrzeit und das Datum sowie die Anzahl der in der Anruferliste gespeicherten Telefonnummern und die Anzahl der neu gespeicherten Rufnummern an.

5.2 Telefonnummer aus der Anruferliste direkt anwählen



Sie können Telefonnummern aus der Anruferliste direkt anwählen:

1. Wählen Sie mit den Tasten  und  die gewünschte Telefonnummer aus.
2. Um die Rufnummer zu wählen, drücken Sie die Taste .
3. Haben Sie den Hörer bereits abgenommen, wird die Rufnummer direkt angewählt. Bei aufgelegtem Hörer erscheint die Displaymeldung **PICK UP HANDSET**.
4. Heben Sie nun den Hörer ab. Das Display zeigt **DIALING ...** und die Verbindung wird hergestellt.

5.3 Telefonnummer aus der Anruferliste löschen

1. Wählen Sie mit den Tasten  und  die Rufnummer aus der Anruferliste, die Sie löschen möchten.
2. Drücken Sie einmal die Taste . Das Display zeigt die Meldung **"DELETE ?"**.
3. Halten Sie nun sofort die Taste  für 2 Sekunden gedrückt. Die Rufnummer ist gelöscht und das Display zeigt nun eine weitere Rufnummer aus der Anruferliste an.

5.4 Komplette Anruferliste löschen

1. Wählen Sie eine beliebige Rufnummer aus der Anruferliste.
2. Halten Sie nun die Taste  solange gedrückt, bis im Display die Meldung **"DELETE ALL ?"** erscheint.
3. Halten Sie nun sofort die Taste  für 2 Sekunden gedrückt, bis im Display die Meldung **"NO CALLS"** erscheint.

6 Nebenstellenanlagen / Zusatzdienste

Die Taste  Ihres Telefons können Sie an Nebenstellenanlagen und bei der Verwendung von Zusatzdiensten Ihres Netzbetreibers nutzen.

6.1 R-Taste an Nebenstellenanlagen

Ist Ihr Telefon über eine Nebenstellenanlage angeschlossen, können Sie über die Taste  alle Möglichkeiten, wie z. B. Anrufe weiterleiten, automatischen Rückruf usw., nutzen. An einer Nebenstellenanlage wird eine Flash-Zeit von 100 ms benötigt (Einstellung siehe Kapitel "Grundeinstellungen"). Ob Ihr Telefon an Ihrer Nebenstellenanlage einwandfrei funktioniert, erfahren Sie bei dem Händler, bei dem die Anlage gekauft wurde.

6.2 -Taste und die Zusatzdienste Ihres Netzbetreibers

Ihr SWITEL-Telefon unterstützt die wichtigsten Zusatzdienste Ihres Netzbetreibers (z. B. Makeln, Anklopfen, Dreier-Konferenz). Zur Freischaltung der Zusatzdienste wenden Sie sich bitte an Ihren Netzbetreiber.

6.3 Wahlpause

Bei Nebenstellenanlagen ist es erforderlich, eine bestimmte Nummer zu wählen (z. B. "9" oder "0"), um ein Freizeichen für eine Amtsleitung zu bekommen. Bei wenigen, älteren Nebenstellenanlagen dauert es einige Zeit, bis das Freizeichen zu hören ist. Speziell für diese Nebenstellenanlagen kann nach der Amtsholung eine automatische Pause eingefügt werden, so dass Sie direkt weiter wählen können, ohne das Freizeichen abzuwarten. Drücken Sie zwischen der Amtskennziffer und der Rufnummer einmal die Taste . Nach der Amtsholung wartet Ihr Telefon für 3 Sekunden mit dem Wählen der eigentlichen Telefonnummer.

7 Wichtige Informationen

7.1 Fehlersuche

Entfernen Sie alle zusätzlichen Telefonapparate und verbinden Sie nur das Telefon direkt mit der Telefonbuchse. Sollte der Fehler immer noch auftreten, verbinden Sie ein anderes Telefon (wenn vorhanden) mit der Telefonbuchse. Die Ergebnisse zeigen Ihnen, ob der Fehler am Gerät oder der Telefonleitung liegt.

7.2 Garantie

SWITEL - Geräte werden nach den modernsten Produktionsverfahren hergestellt und geprüft. Ausgesuchte Materialien und hoch entwickelte Technologien sorgen für einwandfreie Funktion und lange Lebensdauer. Ein Garantiefall liegt nicht vor, wenn die Ursache einer Fehlfunktion des Gerätes bei dem Telefonnetzbetreiber oder einer eventuell zwischengeschalteten Nebenstellenanlage liegt. Die Garantie gilt nicht für die in den Produkten verwendeten Standard-Akkus oder Akkupacks. Die Garantiezeit beträgt 24 Monate, gerechnet vom Tage des Kaufs.

Innerhalb der Garantiezeit werden alle Mängel, die auf Material- oder Herstellungsfehler zurückzuführen sind, kostenlos beseitigt. Der Garantieanspruch erlischt bei Eingriffen durch den Käufer oder durch Dritte. Schäden, die durch unsachgemäße Behandlung oder Bedienung, durch falsches Aufstellen oder Aufbewahren, durch unsachgemäßen Anschluss oder Installation sowie durch höhere Gewalt oder sonstige äußere Einflüsse entstehen, fallen nicht unter die Garantieleistung. Wir behalten uns vor, bei Reklamationen die defekten Teile auszubessern oder zu ersetzen oder das Gerät auszutauschen. Ausgetauschte Teile oder ausgetauschte Geräte gehen in unser Eigentum über. Schadenersatzansprüche sind ausgeschlossen, soweit sie nicht auf Vorsatz oder grober Fahrlässigkeit des Herstellers beruhen.

Sollte Ihr Gerät dennoch einen Defekt innerhalb der Garantiezeit aufweisen, wenden Sie sich bitte unter Vorlage Ihrer Kaufquittung ausschließlich an das Geschäft, in dem Sie Ihr SWITEL - Gerät gekauft haben. Alle Gewährleistungsansprüche nach diesen Bestimmungen sind ausschließlich gegenüber Ihrem Fachhändler geltend zu machen. Nach Ablauf von zwei Jahren nach Kauf und Übergabe unserer Produkte können Gewährleistungsrechte nicht mehr geltend gemacht werden.

1	Généralités	19
1.1	Utilisation conforme aux prescriptions	19
1.2	Lieu d'installation	19
1.3	Installations à postes supplémentaires	19
1.4	Remarques concernant l'élimination des appareils	20
1.5	Température et conditions d'environnement ..	20
1.6	Nettoyage et entretien	20
2	Éléments de manipulation	21
2.1	Écouteur face interne	21
2.2	Écouteur face externe	21
2.3	Face inférieure de la base	22
2.4	Face interne de la base	22
3	Mise en service	23
3.1	Généralités	23
3.2	Contrôle du contenu du paquet	23
3.3	Raccordement du combiné	23
3.4	Insérer les piles	23
3.5	Raccorder le téléphone	24
3.6	Montage mural	24
3.7	Ajuster la date et l'heure	24
4	Manipulation	25
4.1	Comment téléphoner	25
4.2	Comment prendre des appels	25
4.3	Affichage de la durée de la communication ..	25
4.4	Réglage du volume sonore du combiné	25
4.5	Réglage automatique des derniers numéros ..	25
4.6	Sonnerie d'appel réglable	26
4.7	Enregistrer des numéros abrégés	26
4.8	Appeler des numéros abrégés	26
5	Affichage du numéro d'appel (CLIP) .	27
5.1	Visualiser la liste d'appels	27
5.2	Composition du numéro directement à partir de la liste d'appels	28
5.3	Effacer un numéro de la liste d'appels	28
5.4	Effacer toute la liste d'appels	28

- Table des matières -

6	Installations à postes supplémentaires / services supplémentaires	29
6.1	Touche R avec les installations à postes supplémentaires	29
6.2	Touche R et les services confort de votre exploitant de réseau.	29
6.3	Pause de numérotation	29
7	Informations importantes	30
7.1	Recherche d'erreurs	30
7.2	Garantie	30

1 Généralités

Veuillez lire ce mode d'emploi attentivement et complètement. N'ouvrez en aucun cas l'appareil et n'effectuez aucun essai de réparation vous-même. En ce qui concerne le droit à la garantie, adressez-vous à votre revendeur. Dans le cadre des améliorations de produit, nous nous réservons le droit d'apporter à l'article des modifications techniques et d'optique.

1.1 Utilisation conforme aux prescriptions

Ce téléphone est conçu pour fonctionner avec un raccordement téléphonique analogique (PSTN) à l'intérieur de la Suisse. Toutefois, en raison des différences entre les divers exploitants de réseaux de télécommunication, on ne peut pas garantir un fonctionnement impeccable avec chaque raccordement de périphérique de télécommunication. Ne branchez le câble de raccordement du téléphone que dans une prise téléphonique prévue à cet effet. Ne remplacez pas la fiche du câble de raccordement.

1.2 Lieu d'installation

Posez le téléphone sur une surface plane et antidérapante. Normalement, les pieds de l'appareil n'y laissent pas de traces. Toutefois, en raison de la diversité des laques et des surfaces utilisées, il n'est pas exclu que les pieds de l'appareil puissent malgré tout en laisser.

1.3 Installations à postes supplémentaires

On peut également raccorder le téléphone à une installation à postes supplémentaires. Votre revendeur, chez lequel vous avez acheté l'installation, vous dira si votre téléphone fonctionne impeccablement avec celle-ci. Il ne peut **pas** être garanti que le téléphone fonctionne avec chaque installation de ce genre.

1.4 Remarques concernant l'élimination des appareils

L'application du droit européen dans les lois et décrets nationaux vous obligent à éliminer comme il se doit les biens de consommation. Ce respect sert à la protection des personnes et de l'environnement.

L'icône ci-contre signifie que les appareils électriques et électroniques usagés ainsi que les batteries doivent être éliminés séparément des ordures ménagères.

Veuillez éliminer vos **appareils usagés ou ne servant plus** dans le centre de collecte d'un organisme approprié d'évacuation des déchets.

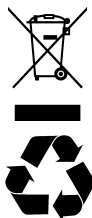

Veuillez éliminer les **piles et piles rechargeables** chez un revendeur de piles ainsi que dans les centres de collecte responsables qui mettent des collecteurs appropriés à votre disposition.

Éliminez les **matériaux d'emballage** conformément au règlement local.

1.5 Température et conditions d'environnement

Le téléphone est conçu pour fonctionner dans des pièces abritées d'une température de 10 °C à 30 °C. Le téléphone ne doit pas être placé dans des pièces humides comme la salle de bains ou la buanderie. Évitez le contact avec des sources de chaleur comme les radiateurs et n'exposez pas l'appareil à l'ensoleillement direct.

Évitez toute nuisance par la fumée, la poussière, les tremblements, les produits chimiques, l'humidité, la grande chaleur ou l'ensoleillement direct.

1.6 Nettoyage et entretien

Nettoyez les surfaces du boîtier avec un chiffon sec, doux et non pelucheux. N'utilisez pas de produits d'entretien ou de solvants agressifs. Mis à part un nettoyage occasionnel du boîtier, aucun entretien n'est nécessaire. Les pieds en caoutchouc de le téléphone ne résistent pas à tous les produits d'entretien. Le fabricant ne peut donc être tenu responsable d'éventuels dommages causés sur des meubles ou autre chose de ce genre.

2 Éléments de manipulation

2.1 Écouteur face interne

1. Touche de coupure / Fourche du téléphone
2. Touche de sélection abrégée
3. Touche de mémoire
4. Raccordement à la base
5. Touche de signal R
6. Répétition automatique des derniers numéros / Pause
7. Réglage du volume sonore du combiné

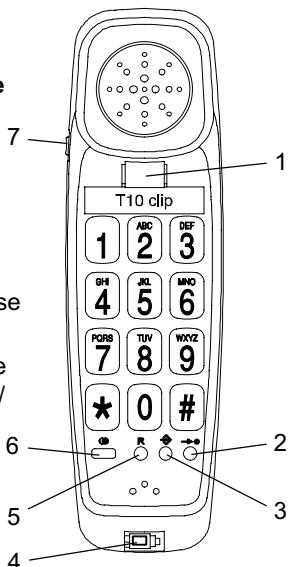

2.2 Écouteur face externe

8. Voyant de contrôle pour nouveaux appels
9. Touche de sélection vers le bas
10. Touche de sélection vers le haut
11. Touche de suppression
12. Composer un numéro de la liste d'appels

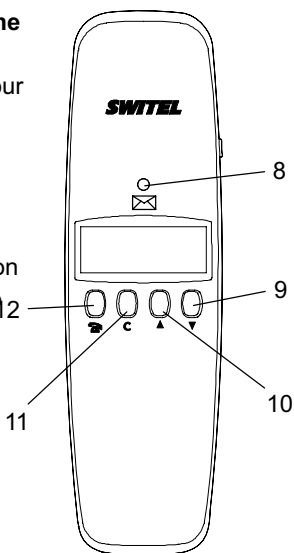

2.3 Face inférieure de la base

1. Fixation pour montage mural
2. Raccordement du câble téléphonique
3. Fixation pour montage mural
4. Raccordement câble spiralé
5. Réglage du volume de la sonnerie

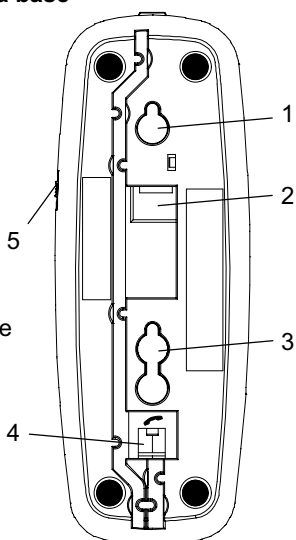

2.4 Face interne de la base

6. Compartiment à piles

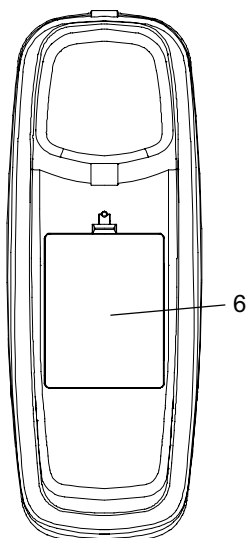

3 Mise en service

3.1 Généralités



Attention : Avant la mise en service, veuillez lire les généralités se trouvant au début de ce mode d'emploi.

3.2 Contrôle du contenu du paquet

Les éléments suivants font partie de la livraison :

une base	un écouteur
un câble de raccordement téléphonique	un câble spiralé
un mode d'emploi	trois piles de type AA

3.3 Raccordement du combiné

Après avoir déballé votre téléphone, vous devez tout d'abord raccorder le combiné à la base. Prenez la partie courte du câble spiralé et introduisez-la dans la prise située à l'extrémité inférieure du combiné. Retournez la base et introduisez l'autre extrémité dans la prise inférieure (voir chapitre 2, section Face interne de la base point 4.). Coincez le câble vers l'extérieur dans le canal pour câble.

3.4 Insérer les piles

Avant de raccorder votre nouveau téléphone au réseau téléphonique, insérez les piles. Veuillez toujours utiliser des piles de bonne qualité de type AA. Elles sont nécessaires pour les affichages à l'écran lorsque le combiné est raccroché. Avant de les placer ou de les remplacer, veillez à ce que le téléphone ne soit pas relié au réseau téléphonique.

1. Le compartiment à piles est situé sur la face intérieure de la base.
2. Ouvrez le compartiment à piles avec un petit tournevis ou un objet pointu.
3. Insérez les piles. Tenez compte de la polarisation.
4. Fermez le compartiment à piles.

Nous vous recommandons de remplacer les piles lorsque l'icône  est affiché. Vous devez les remplacer toutes les trois. Lorsque les piles sont vides, l'écran n'est pas éclairé.

3.5 Raccorder le téléphone













Raccordez le câble téléphonique joint à la prise téléphonique et à la douille téléphonique (voir chapitre 2, section Face inférieure de la base point 2.) situées sur la face inférieure de la base. Conduisez ensuite le câble par le guidage de câble, soit vers le haut, soit vers le bas, en dehors du boîtier du téléphone. Coincez le câble fermement dans le canal pour câble.

Le téléphone travaille en numérotation à multifréquences (par tonalité).

3.6 Montage mural

Votre téléphone est également conçu pour le montage mural. Servez-vous de deux vis pour la fixation, forez deux trous à une distance verticale de 85 mm l'un de l'autre et laissez les vis ressortir de 5 mm du mur. Accrochez maintenant la base sur les vis et tirez-la légèrement vers le bas. Si le téléphone est monté au mur, vous pouvez suspendre le combiné à celui-ci sans que la ligne soit interrompue. Un petit crochet de suspension se trouve à cet effet à l'extrémité supérieure du récepteur du combiné.

3.7 Ajuster la date et l'heure

1. Appuyez pendant 4 secondes sur la touche .
2. En appuyant plusieurs fois sur les touches  et , vous entrez l'heure.
3. Confirmez avec la touche . Le curseur passe à l'affichage des minutes.
4. En appuyant plusieurs fois sur les touches  et , vous entrez les minutes.
5. Confirmez avec la touche . Le curseur saute à l'introduction de la date.
6. En appuyant plusieurs fois sur les touches  et , vous entrez le jour.
7. Confirmez avec la touche . Le curseur passe à l'affichage du mois.
8. En appuyant plusieurs fois sur les touches  et , vous entrez le mois.
9. Confirmez avec la touche . La saisie est maintenant terminée et les données actuelles sont affichées à l'écran.

Remarque : Si les piles sont complètement vides, vous devez à nouveau entrer la date et l'heure.

4 Manipulation

4.1 Comment téléphoner

Vous pouvez utiliser votre téléphone comme tout téléphone conventionnel.

1. décrochez le combiné et attendez la tonalité.
2. composez maintenant le numéro de téléphone désiré. Le numéro d'appel composé apparaît à l'écran. L'écran indique au maximum un numéro de 14 chiffres. Si ce numéro est plus long, seuls les 14 derniers chiffres sont affichés.
3. Pour terminer la communication, posez le combiné sur sa base. Vous pouvez terminer la communication en cours avec la touche de coupure et vous obtenez immédiatement une nouvelle ligne principale.

4.2 Comment prendre des appels

Dès que vous recevez un appel, vous entendez la sonnerie. Vous pouvez prendre la communication avec le combiné.

4.3 Affichage de la durée de la communication

La durée de la communication est affichée à l'écran en minutes et secondes pendant la communication. L'affichage apparaît à l'écran après que vous avez composé le numéro. A la fin de la communication, l'affichage reste encore pendant quelques secondes.

4.4 Réglage du volume sonore du combiné

Si le volume sonore du combiné est trop faible ou trop fort, vous pouvez adapter celui-ci en fonction de vos désirs.







Avec l'interrupteur à coulisse **VOL.** situé sur le combiné, vous pouvez régler le volume de faible à fort .

4.5 Réglage automatique des derniers numéros

Si un numéro que vous avez composé est occupé, ou si vous n'avez pu atteindre personne, reposez simplement le combiné. Le dernier numéro composé reste automatiquement enregistré. Pour utiliser la répétition automatique des derniers numéros, procédez comme suit :





Décrochez le combiné et appuyez sur la touche de répétition automatique des derniers numéros . Le numéro d'appel enregistré dans le système de répétition des derniers numéros est maintenant composé.

4.6 Sonnerie d'appel réglable

Avec l'interrupteur à coulisse placé    sur le côté droit de la base, vous pouvez sélectionner les positions  (fort) ou  (faible) pour adapter le volume de la sonnerie à vos besoins. Si vous n'avez pas envie d'être dérangé, utilisez la position  (désactivé).

4.7 Enregistrer des numéros abrégés

Votre téléphone vous permet d'enregistrer jusqu'à 10 numéros abrégés. Les chiffres de 0 à 9 du pavé numérique servent de places de mémoire.

1. Décrochez le combiné.
2. Appuyez sur la touche , l'écran affiche **SAVE ?**.
3. Appuyez de nouveau sur la touche . Le curseur clignote et l'écran affiche **MEMORY**.
4. Appuyez sur les chiffres désirés compris entre 0 et 9.
 - Si la place de mémoire est déjà occupée, l'écran affiche la remarque **OVERWRITE ?**.
 - Si vous désirez écraser cette place de mémoire, appuyez à nouveau sur la touche .
 - Si vous ne désirez pas l'écraser, appuyez une fois sur la touche de coupure et répétez toute la saisie.
5. Introduisez maintenant le numéro désiré composé de 22 chiffres max.
6. Enregistrez avec la touche . L'écran affiche **SAVED !!**.

4.8 Appeler des numéros abrégés

Procéder comme suit pour appeler un numéro abrégé enregistré :

1. Décrochez le combiné.
2. Appuyez sur la touche  et sur la place de mémoire désirée entre 0 et 9. Le numéro enregistré est composé directement.

5 Affichage du numéro d'appel (CLIP)

L'affichage du numéro d'appel vous permet de savoir qui vous téléphone. Si cette fonction est à votre disposition dans votre ligne téléphonique, l'écran affiche le numéro dès que le téléphone sonne. L'écran donne l'information suivante quand aucun numéro d'appel n'est disponible.

Si le message **UNAVAILABLE** ou **ERROR** est affiché, le numéro n'a été reçu que partiellement ou incorrectement.



Si le message **LONG DISTANCE** est affiché, l'information sur le numéro n'est pas disponible. Il pourrait s'agir d'une communication internationale.

Si le message **PRIVATE** est affiché, le correspondant a bloqué l'envoi de son numéro ou le numéro n'a pas pu être identifié.

Pendant votre absence, tous les appels sont enregistrés avec la date et l'heure dans la liste d'appels. Jusqu'à 99 numéros sont enregistrés dans cette liste. Dès que la liste est pleine, le numéro d'appel le plus ancien est effacé de la liste.

Si des appels ont été enregistrés pendant votre absence, vous pouvez le visualiser par **NEW** et le voyant de contrôle des nouveaux appels clignote.

5.1 Visualiser la liste d'appels

La touche  vous permet d'accéder aux derniers numéros enregistrés. Avec  et , vous pouvez faire défiler la liste. Tous les appels enregistrés sont représentés comme suit :

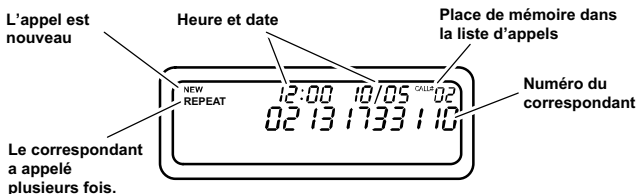

Lorsque vous avez atteint la dernière place de mémoire de la liste, le message **END OF LIST** s'affiche.

Remarque : Quand vous avez contrôlé tous les numéros enregistrés, le voyant s'éteint et l'affichage "**NEW**" se trouve sur "00".



Remarque : Si vous appuyez sur aucune touche pendant 30 secondes, vous quittez la liste d'appels et l'écran indique à nouveau l'heure actuelle et la date ainsi que le nombre des numéros de téléphone enregistrés dans la liste d'appel et le

- Affichage du numéro d'appel (CLIP) -





nombre des numéros qui viennent d'être enregistrés.

5.2 Composition du numéro directement à partir de la liste d'appels



Vous pouvez composer directement des numéros de la liste d'appels :

1. Avec les touches  et , sélectionnez le numéro de téléphone de votre choix.
2. Pour composer le numéro, appuyez sur la touche .
3. Si vous avez décroché le combiné, le numéro est composé directement. Si vous ne décrochez pas, le message **PICK UP HANDSET** est affiché.
4. Décrochez le combiné. L'écran affiche **DIALING ...** et la communication est établie.

5.3 Effacer un numéro de la liste d'appels

1. Avec les touches  et , Sélectionnez les numéros de la liste que vous désirez effacer.
2. Appuyez une fois sur la touche . L'écran affiche le message "**DELETE ?**".
3. Appuyez immédiatement sur la touche  pendant 2 secondes. Le numéro d'appel est effacé et l'écran affiche maintenant un autre numéro de la liste d'appels.

5.4 Effacer toute la liste d'appels

1. Composez un numéro quelconque de la liste.
2. Appuyez maintenant sur la touche  jusqu'à ce que le message "**DELETE ALL ?**" s'affiche sur l'écran.
3. Appuyez immédiatement sur la touche  pendant 2 secondes jusqu'à ce que le message "**NO CALLS**" s'affiche sur l'écran.

6 Installations à postes supplémentaires / services supplémentaires

Vous pouvez utiliser la touche **R** de votre téléphone sur des installations à postes supplémentaires et à l'utilisation de services confort de votre exploitant.

6.1 Touche R avec les installations à postes supplémentaires

Si votre téléphone est raccordé à une installation à postes supplémentaires, vous pouvez utiliser via la touche **R** toutes les possibilités telles que transfert d'appels, rappel automatique, etc.... Un temps de flash de 100 ms est nécessaire avec une installation à postes supplémentaires (Réglage, voir chapitre "Réglages de base"). Votre revendeur, auprès duquel vous avez acheté l'installation, vous informera si votre téléphone fonctionne parfaitement sur ce genre d'installation.

6.2 Touche **R et les services confort de votre exploitant de réseau.**

Votre téléphone SWITEL supporte les services supplémentaires les plus importants de votre exploitant de réseau (par ex. le va-et-vient, la signalisation d'appel en instance, la conférence à trois). En ce qui concerne l'activation des services supplémentaires, adressez-vous à votre exploitant de réseau.

6.3 Pause de numérotation

Dans le cas d'installations à postes supplémentaires, il est nécessaire de composer un certain numéro (par ex. le "9" ou le "0") pour obtenir la tonalité de ligne principale. Sur les quelques installations à postes supplémentaires plus anciennes, cela dure quelques instants jusqu'à ce la tonalité se fasse entendre. Spécialement pour ces installations, après la prise de ligne, on peut introduire une pause automatique afin de pouvoir continuer à composer directement le numéro sans devoir attendre la tonalité.

Entre le chiffre de la ligne principale et le numéro, appuyez une fois sur la touche . Après la prise de ligne, votre téléphone attend 3 secondes avant de composer le véritable numéro.

7 Informations importantes

7.1 Recherche d'erreurs

Enlevez tous les appareils téléphoniques supplémentaires et reliez seulement le téléphone directement avec la prise téléphonique. Si des erreurs devaient encore se produire, raccordez un autre téléphone (si vous en avez un) avec la prise téléphonique. Les résultats vous montrent si l'erreur provient de l'appareil ou de la ligne téléphonique.

7.2 Garantie

Les appareils SWITEL sont fabriqués et testés selon les procédés de production les plus modernes. Les matériaux choisis et la haute technologie assure un fonctionnement parfait et une longue durée de vie. La garantie ne rentre pas en jeu si l'exploitant du réseau téléphonique ou une installation à postes supplémentaires éventuellement intercalée est responsable du dysfonctionnement de l'appareil. La garantie ne s'applique pas aux piles rechargeables standard ou aux packs de piles rechargeables utilisés dans le produit. La durée de garantie est de 24 mois à partir de la date d'achat.

Pendant la période de garantie, tous les défauts dus à des erreurs de matériel et de fabrication sont réparés gratuitement. La garantie expire en cas d'interventions de l'acheteur ou d'un tiers. Les dommages engendrés par une manipulation ou une utilisation inadéquates, par un mauvais emplacement ou rangement, par un raccordement ou une installation inadéquate ainsi que par un cas de force majeure ou d'autres influences extérieures ne sont pas inclus dans la prestation de la garantie. En cas de réclamations, nous nous réservons le droit de réparer ou de remplacer les pièces défectueuses ou d'échanger l'appareil. Les pièces ou appareils échangés passent en notre propriété. Le droit de prétention à des dédommagements est exclu, sauf si ce dommage est basé sur une préméditation ou une négligence grave du fabricant.

Si votre appareil comporte cependant un défaut pendant la période de garantie, veuillez vous adresser exclusivement au magasin dans lequel vous l'avez acheté en présentant votre bon d'achat. Tous les droits de garantie basés sur ces dispositions ne peuvent être revendiqués qu'auprès de votre revendeur. A l'échéance des deux ans après l'achat et le transfert de nos produits, les législations en matière de garantie ne sont plus applicables.

1	Indicazioni generali	33
1.1	Impiego conforme agli usi previsti	33
1.2	Luogo di installazione	33
1.3	Impianti telefonici interni	33
1.4	Avvertenze riguardo lo smaltimento	34
1.5	Temperatura e ambiente circostante	34
1.6	Pulizia e cura	34
2	Elementi di comando	35
2.1	Lato interno ricevitore	35
2.2	Lato superiore ricevitore	35
2.3	Lato inferiore apparecchio base	36
2.4	Lato interno apparecchio base	36
3	Messa in funzione	37
3.1	Indicazioni generali	37
3.2	Verificare il contenuto della confezione	37
3.3	Collegare il ricevitore	37
3.4	Inserire le batterie	37
3.5	Collegare il telefono	38
3.6	Montaggio a parete	38
3.7	Aggiustare la data e l'orario	38
4	Esercizio	39
4.1	Compiere telefonate	39
4.2	Ricevere chiamate	39
4.3	Visualizzare la durata di chiamata	39
4.4	Impostare il volume del ricevitore	39
4.5	Ripetizione di chiamata	39
4.6	Impostazione della suoneria	40
4.7	Memorizzare numeri di selezione abbreviata	40
4.8	Richiamare numeri di selezione abbreviata	40
5	Visualizzazione numero (CLIP)	41
5.1	Visualizzare l'elenco chiamate	41
5.2	Selezionare un numero telefonico direttamente dall'elenco chiamate	42
5.3	Cancellare un numero telefonico dall'elenco chiamate	42
5.4	Cancellare l'elenco chiamate completo	42

6	Impianti telefonici interni / Servizi addizionali	43
6.1	Tasto R in impianti telefonici interni	43
6.2	Tasto R e servizi addizionali del proprio gestore di rete	43
6.3	Pausa di selezione	43
7	Informazioni importanti	44
7.1	Ricerca di errori	44
7.2	Garanzia	44

1 Indicazioni generali

Si prega di leggere attentamente le presenti istruzioni per l'uso. Non aprire per nessuna ragione l'apparecchio autonomamente e svolgere riparazioni di propria iniziativa. Rivolgersi al rivenditore autorizzato in caso di reclami entro il periodo di garanzia. Con riserva di modifiche tecniche ed ottiche dell'articolo dovute a migliorie di sviluppo.

1.1 Impiego conforme agli usi previsti

Il presente telefono è stato sviluppato per l'esercizio con un allacciamento telefonico di accesso analogico (PSTN) entro la Svizzera. Ciò nonostante, in particolare a causa di possibili differenze tra i vari gestori di reti telefoniche, non è possibile assumere alcuna garanzia riguardo il perfetto funzionamento dell'apparecchio terminale per tutti gli allacciamenti di telecomunicazione. Collegare il cavo di allacciamento del telefono soltanto in un'apposita presa telefonica. Non sostituire il connettore del cavo di allacciamento.

1.2 Luogo di installazione

Posizionare il telefono su una superficie piana e antiscivolo. In linea di massima i piedini dell'apparecchio non lasciano tracce sulla superficie di posizionamento. A causa del numero crescente di vernici e superfici diverse non è comunque possibile escludere che i piedini dell'apparecchio possano lasciare delle tracce sulla superficie di appoggio.

1.3 Impianti telefonici interni

Il telefono è altresì collegabile ad un impianto telefonico interno. Il rivenditore specializzato è in grado di indicare se il telefono acquistato funzionerà senza alcun problema nel proprio impianto telefonico interno. **Non** è possibile garantire che il telefono acquistato funzioni in ogni caso con qualsiasi tipo di impianto telefonico interno.

1.4 Avvertenze riguardo lo smaltimento

La conversione della legislazione europea in leggi e direttive nazionali impone il corretto smaltimento di beni di consumo. Questo avviene all'insegna della protezione di persone e ambiente.

Il simbolo raffigurato qui a lato indica che apparecchi usati elettrici ed elettronici e batterie esauste non sono da smaltire assieme ai normali rifiuti domestici.

Procedere pertanto allo smaltimento di apparecchi vecchi o esausti

presso un centro di raccolta incaricato con il rispettivo smaltimento.

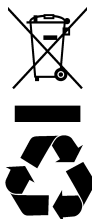

Consegnare **batterie ed accumulatori** per lo smaltimento presso rivenditori al dettaglio di batterie o centri di raccolta che mettono a disposizione appositi contenitori.

Smaltire **confezioni ed imballaggi** in base a quanto indicato dalle norme in vigore a livello locale.

1.5 Temperatura e ambiente circostante

Il telefono è stato progettato per l'uso in ambienti chiusi e protetti con una temperatura compresa tra 10 °C e 30 °C. Si consiglia di evitare l'uso del telefono in ambienti esposti a umidità come bagno e locali di lavaggio. Evitare peraltro anche la vicinanza a fonti di calore come termosifoni e non esporre l'apparecchio alla diretta irradiazione solare.

Evitare inoltre un'esposizione a fumo, polvere, vibrazioni, sostanze chimiche, umidità, calore e raggi solari diretti.

1.6 Pulizia e cura

Pulire le superfici della custodia con un panno asciutto, morbido e antipilling. Non utilizzare mai detersivi o solventi aggressivi. Al di là di una pulizia di tanto in tanto della custodia esterna, non sono necessari ulteriori interventi di pulizia e cura. I piedini in gomma del telefono non sono resistenti a qualsiasi detersivo. Il costruttore non risponde di eventuali danni a mobili o simili.

2 Elementi di comando

2.1 Lato interno ricevitore

1. Tasto di disconnessione / Supporto a forcella
2. Tasto di selezione abbreviata
3. Tasto memoria
4. Collegamento con apparecchio base
5. Tasto di segnale R
6. Ripetizione di chiamata / Pausa
7. Impostazione del volume del ricevitore

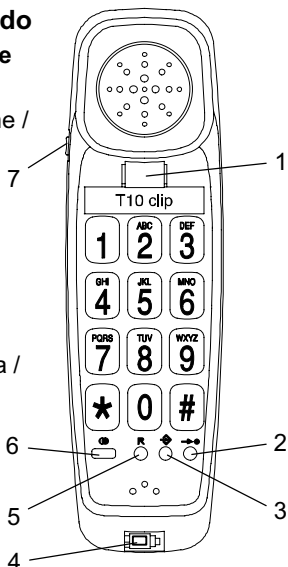

2.2 Lato superiore ricevitore

8. Spia di controllo per chiamate nuove
9. Tasto di selezione verso sotto
10. Tasto di selezione verso sopra
11. Tasto di cancellazione
12. Selezione dall'elenco chiamate

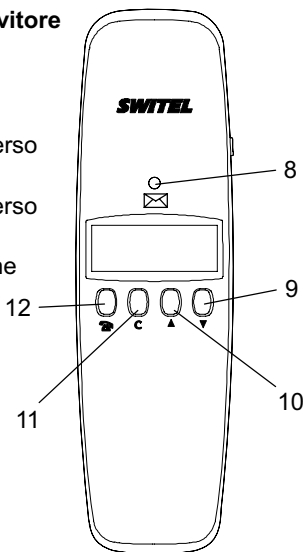

2.3 Lato inferiore apparecchio base

1. Fissaggio per montaggio a parete
2. Collegamento cavo telefonico
3. Fissaggio per montaggio a parete
4. Collegamento cavo a spirale
5. Impostazione del volume della suoneria

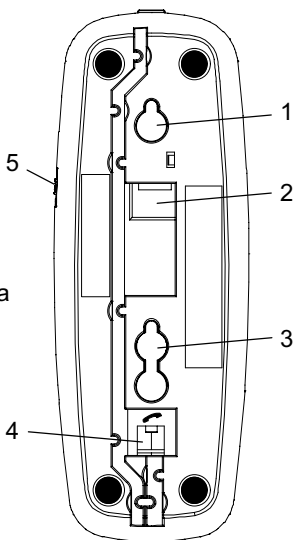

2.4 Lato interno apparecchio base

6. Vano batterie

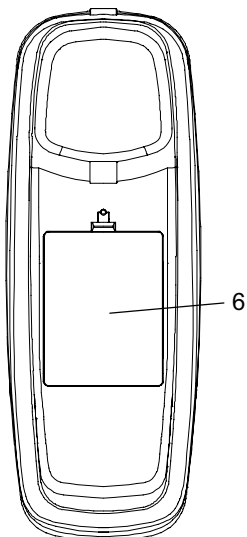

3 Messa in funzione

3.1 Indicazioni generali



Attenzione: Leggere assolutamente prima della messa in funzione le indicazioni generali riportate all'inizio delle presenti istruzioni per l'uso.

3.2 Verificare il contenuto della confezione

La confezione contiene:

una stazione base	un ricevitore
un cavo di collegamento telefonico	un cavo a spirale
un manuale di istruzioni per l'uso	tre batterie tipo AA

3.3 Collegare il ricevitore

Dopo aver estratto il telefono dalla confezione, collegare innanzitutto il ricevitore con la stazione base. Afferrare l'estremità corta del cavo a spirale ed inserirla nella presa presente in basso al ricevitore. Girare la stazione base e collegare l'altra estremità alla presa inferiore (vedi capitolo 2, paragrafo Lato inferiore apparecchio base, punto 4). Fissare il cavo nella canalina orientandolo verso fuori.

3.4 Inserire le batterie

Prima di collegare il nuovo telefono alla rete telefonica, inserire le batterie nell'apparecchio. Si consiglia di utilizzare sempre batterie di buona qualità del tipo AA. Le batterie sono necessarie per le visualizzazioni di display con ricevitore appoggiato sulla forcella di aggancio. Prima di inserire o sostituire le batterie, sincerarsi che il telefono non sia collegato alla rete telefonica.

1. Il vano batterie si trova sul lato interno della stazione base.
2. Aprire il vano batterie con l'ausilio di un piccolo cacciavite o altro oggetto appuntito.
3. Inserire le batterie. Osservare la corretta polarità.
4. Chiudere infine il vano batterie.

La visualizzazione del simbolo  sul display indica che è necessario sostituire le batterie. Procedere in tal caso alla sostituzione delle tre batterie. Con batterie scariche il display è buio e non indica nulla.

3.5 Collegare il telefono













Collegare il cavo telefonico fornito in dotazione al jack telefonico e alla presa telefonica (vedi capitolo 2, paragrafo Lato inferiore apparecchio base, punto 2) presente sul lato inferiore della stazione base. Condurre il cavo lungo la canalina in alto o in basso fino a farlo nuovamente fuoriuscire dalla custodia del telefono. Fissare saldamente il cavo nella canalina.

Il telefono opera con la procedura di selezione PST (selezione a toni).

3.6 Montaggio a parete

Il telefono si presta altresì per il montaggio a parete. Utilizzare per il fissaggio due viti, prevedere due fori con una distanza di 85 mm in verticale l'uno sotto l'altro e lasciare fuoriuscire le viti 5 mm dal muro. Inserire a questo punto la stazione base sulle viti e spingere leggermente in basso. Avendo montato il telefono alla parete, è possibile agganciare il ricevitore al telefono senza bisogno di interrompere il collegamento. Sull'estremità superiore del supporto per ricevitore si trova a tale scopo un piccolo dispositivo di aggancio.

3.7 Aggiustare la data e l'orario

1. Premere per 4 secondi il tasto memoria .
2. Premendo ripetutamente i tasti  e  si ha modo di inserire l'ora attuale.
3. Confermare con il tasto . Il cursore si sposta per l'immissione dei minuti.
4. Premendo ripetutamente i tasti  e  si ha modo di inserire i minuti attuali.
5. Confermare con il tasto . Il cursore si sposta per l'immissione della data.
6. Premendo ripetutamente i tasti  e  si ha modo di inserire il giorno attuale.
7. Confermare con il tasto . Il cursore si sposta per l'immissione del mese.
8. Premendo ripetutamente i tasti  e  si ha modo di inserire il mese attuale.
9. Confermare con il tasto . A questo punto l'immissione è conclusa e i dati attuali sono visualizzati sul display.

Avvertenza: Con batterie completamente scariche è necessario ripetere l'immissione di orario e data.

4 Esercizio

4.1 Compiere telefonate

Il telefono è utilizzabile come un qualsiasi altro telefono convenzionale.

1. Per effettuare una chiamata, sollevare il ricevitore del telefono ed attendere il segnale di linea libera.
2. Selezionare il numero telefonico desiderato. Il numero di chiamata selezionato è indicato sul display. Il display è in grado di visualizzare numeri telefonici composti da massimo 14 cifre. Se il numero di chiamata selezionato dovesse comunque essere più lungo, sono visualizzate solo le ultime 14 cifre del numero.
3. Per concludere la telefonata è sufficiente abbassare nuovamente il ricevitore agganciandolo sulla forcella. Con il tasto di disconnessione si conclude la chiamata in corso e si ottiene direttamente un nuovo segnale di linea libera.

4.2 Ricevere chiamate

Non appena giunge una chiamata, si avverte la segnalazione acustica di chiamata. Per ricevere la chiamata è necessario sollevare il ricevitore.

4.3 Visualizzare la durata di chiamata

Durante lo svolgimento di una chiamata, sul display è indicata la durata di conversazione in minuti e secondi. In seguito alla selezione del numero di chiamata, l'indicazione è visualizzata sul display. A conclusione della chiamata, la durata rimane visualizzata sul display per alcuni secondi.

4.4 Impostare il volume del ricevitore

Nel caso in cui il volume del ricevitore dovesse essere troppo basso o troppo alto, questo potrà essere impostato a rispetto delle proprie esigenze.







L'interruttore a scorrimento **VOL.** sul ricevitore consente di regolare il volume da basso ad alto .

4.5 Ripetizione di chiamata

Avendo selezionato un numero di chiamata che risulta occupato o non raggiungendo l'utente desiderato, abbassare nuovamente il ricevitore. Il numero di chiamata selezionato per ultimo è automaticamente memorizzato nel telefono. Per utilizzare la funzione di ripetizione di selezione, procedere come indicato qui di seguito:

Sollevare il ricevitore e premere il tasto di ripetizione di chiamata . A questo punto l'apparecchio seleziona il numero di chiamata memorizzato per la ripetizione di selezione.

4.6 Impostazione della suoneria

Con l'interruttore a scorrimento    presente sulla destra della stazione base si ha modo di scegliere tra le posizioni  (alto) o  (basso) per impostare il volume della suoneria in base alle proprie esigenze. Se non si volesse essere invece disturbati, scegliere la posizione  (OFF).

4.7 Memorizzare numeri di selezione abbreviata

Il telefono è predisposto per la memorizzazione di 10 numeri di chiamata di selezione abbreviata. Come posizioni di memoria sono utilizzati i tasti da 0 a 9 della tastiera numerica dell'apparecchio.

1. Sollevare il ricevitore del telefono.
2. Premere il tasto . Sul display appare **SAVE ?**.
3. Premere di nuovo il tasto . Il cursore lampeggia e sul display appare l'indicazione **MEMORY**.
4. Premere quindi la posizione di memoria desiderata scegliendo uno dei tasti numerici da 0 a 9.
 - Se la posizione di memoria prescelta è già occupata, sul display appare l'indicazione **OVERWRITE ?**.
 - Per sovrascrivere la posizione di memoria, premere di nuovo il tasto .
 - Non volendo invece sovrascrivere la posizione di memoria, premere una volta il tasto di disconnessione e ripetere l'inserimento da capo.
5. Immettere quindi il numero di chiamata desiderato composto da max. 22 cifre.
6. Memorizzare con il tasto . Sul display appare **SAVED !!**.

4.8 Richiamare numeri di selezione abbreviata

Per richiamare numeri di selezione abbreviata precedentemente memorizzati, procedere come segue:

1. Sollevare il ricevitore del telefono.
2. Premere il tasto  selezionare la posizione di memoria tra 0 e 9 desiderata. A questo punto il telefono seleziona direttamente il numero di chiamata memorizzato.

5 Visualizzazione numero (CLIP)

Grazie alla funzione di visualizzazione del numero di chiamata è possibile individuare il chiamante con telefonata in arrivo. A condizione che la linea telefonica offra questa funzione, mentre il telefono squilla sul display LCD è visualizzato il numero del chiamante. Se il numero di chiamata non è disponibile, sul display appare quanto segue.

Nel caso in cui sul display appare l'indicazione **UNAVAILABLE** oppure **ERROR**, significa che il numero di chiamata è stato ricevuto solo in parte o in maniera errata.



Se sul display appare l'indicazione **LONG DISTANCE**, l'informazione relativa al numero di chiamata non è disponibile. Si potrebbe anche trattare di una chiamata internazionale.

Se sul display appare l'indicazione **PRIVATE**, il chiamante ha soppresso la trasmissione del proprio numero di chiamata oppure non è stato possibile trasmettere il numero.

In caso di assenza, nell'elenco chiamate sono memorizzate tutte le chiamate con informazioni riguardo a data e orario. Nell'elenco chiamate sono memorizzati fino a 99 numeri di chiamata. Non appena la lista è piena, il numero di chiamata più vecchio è cancellato dall'elenco e sostituito dal nuovo numero.

Se durante la propria assenza sono state registrate chiamate, sul display appare l'indicazione **NEW** e la spia di controllo lampeggia per indicare la presenza di chiamate perse.

5.1 Visualizzare l'elenco chiamate

Con il tasto  si passa ai numeri telefonici registrati per ultimo. Con  e  è possibile scorrere nell'elenco chiamate. Tutte le chiamate registrate sono visualizzate come segue:

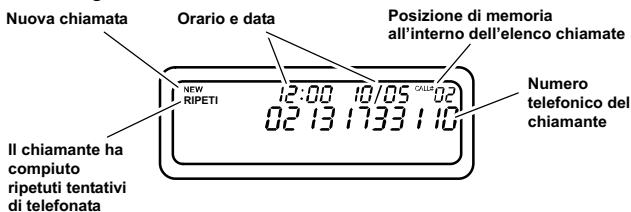

Se si raggiunge l'ultima posizione di memoria dell'elenco, sul display appare l'indicazione **END OF LIST**.



Avvertenza: Una volta controllati tutti i numeri di chiamata registrati, la spia di controllo indicante nuove

chiamate si spegne ed il messaggio "NEW" presente sul display indica "00".





Avvertenza: Se entro 30 secondi non si preme alcun tasto, l'apparecchio esce dall'elenco chiamate e sul display ritorna la visualizzazione di orario e data attuali, del numero di telefonate memorizzate nell'elenco chiamate e di numeri di chiamata nuovi.

5.2 Selezionare un numero telefonico direttamente dall'elenco chiamate



E' possibile compiere la selezione di numeri telefonici direttamente dall'elenco chiamate:

1. Scegliere con i tasti  e  il numero telefonico desiderato.
2. Per selezionare il numero di chiamata, premere il tasto .
3. Se il ricevitore è già stato sollevato, il numero di chiamata è selezionato direttamente. Con ricevitore agganciato sul display appare invece l'indicazione **PICK UP HANDSET**.
4. Sollevare quindi il ricevitore. Sul display appare **DIALING ...** ed il telefono procede ad instaurare un collegamento.

5.3 Cancellare un numero telefonico dall'elenco chiamate

1. Scegliere con i tasti  e  dall'elenco chiamate il numero telefonico che si desidera cancellare.
2. Premere una volta il tasto . Sul display appare l'indicazione "DELETE?".
3. Premere quindi immediatamente il tasto  per 2 secondi. Il numero di chiamata è cancellato ed il display visualizza il numero di chiamata successivo presente nell'elenco chiamate.

5.4 Cancellare l'elenco chiamate completo

1. Selezione di un numero di chiamata a piacere dall'elenco chiamate.
2. Tenere a questo punto premuto il tasto  fino a quando sul display non appare l'indicazione "DELETE ALL?".
3. Premere quindi immediatamente il tasto  per 2 secondi fino a quando sul display è visualizzato il messaggio "NO CALLS".

6 Impianti telefonici interni / Servizi addizionali

Il tasto **R** del telefono è disponibile in presenza di impianti telefonici interni oppure utilizzando i servizi addizionali del proprio gestore di rete telefonica.

6.1 Tasto R in impianti telefonici interni

Avendo collegato il telefono ad un impianto telefonico interno, il tasto **R** consente di accedere a tutte le altre funzioni disponibili come per es. trasferimento di chiamata, funzione di richiamata automatica e così via. Un impianto telefonico interno richiede un tempo flash di 100 ms (per impostazione vedi capitolo "Impostazioni di base"). Il rivenditore specializzato è in grado di indicare se il telefono acquistato funzionerà senza alcun problema nel proprio impianto telefonico interno.

6.2 Tasto R e servizi addizionali del proprio gestore di rete

Il telefono SWITEL supporta i più importanti servizi addizionali del proprio gestore di rete telefonica (per es. funzioni di chiamata in attesa, avviso di chiamata, conferenza a tre). Rivolgersi direttamente al gestore di rete telefonica per l'abilitazione ai servizi addizionali.

6.3 Pausa di selezione

In presenza di impianti telefonici interni è necessario selezionare un determinato numero (per es. "9" o "0") prima di ottenere un segnale di libero che indica la disponibilità della linea di collegamento di rete. Alcuni impianti telefonici interni di vecchia data richiedono un intervallo di tempo di poco superiore prima di trasmettere un segnale di libero. In particolare, proprio per questi impianti telefonici interni è possibile prevedere, una volta ottenuta la linea di collegamento di rete, una pausa automatica che consente di comporre il numero di chiamata desiderato senza dover necessariamente attendere il segnale di libero.

Premere tra la cifra da digitare per ottenere il segnale di libero ed il numero di chiamata da comporre una volta il tasto . In seguito alla disponibilità della linea di collegamento, il telefono aspetta 3 secondi prima di procedere con la selezione del numero che si desidera chiamare.

7 Informazioni importanti

7.1 Ricerca di errori

Rimuovere tutti gli apparecchi telefonici addizionali e collegare solo il telefono direttamente con la presa telefonica. Se la disfunzione è ancora presente, collegare un altro telefono (se disponibile) con la presa telefonica. I risultati mostrano se l'errore riguarda l'apparecchio oppure la linea telefonica.

7.2 Garanzia

Gli apparecchi SWITEL sono costruiti e collaudati in osservanza dei processi di produzione più moderni. L'impiego di materiali selezionati e tecnologie altamente sviluppate garantiscono un perfetto funzionamento ed una lunga durata in vita. Non è possibile richiamarsi alla presente garanzia nel caso in cui la causa per il malfunzionamento dell'apparecchio risalga al gestore della rete telefonica o ad un eventuale impianto telefonico interno interposto. La garanzia non si estende alle batterie standard o compatte ricaricabili utilizzate all'interno degli apparecchi. Il periodo di garanzia ricopre 24 mesi a partire dalla data di acquisto.

Entro il periodo di garanzia sarà eliminato gratuitamente qualsiasi guasto relativo a difetti di materiale o di produzione. La garanzia rilasciata cessa in caso di intervento da parte dell'acquirente o di terze persone. La presente garanzia non ricopre danni dovuti all'uso o all'esercizio non conforme a quanto previsto, ad un errato montaggio o conservazione, a collegamento o installazione impropri così come a forza maggiore o a qualsiasi altro influsso esterno. In qualità di produttore ci riserviamo il diritto, in caso di reclami, di riparare o sostituire le parti difettose o di rimpiazzare l'apparecchio. Parti sostituite o apparecchi rimpiazzati divengono di nostra proprietà. Si escludono richieste di risarcimento danni, qualora non fondate su intenzione o colpa grave da parte del costruttore.

Nel caso in cui il presente apparecchio dovesse ciò nonostante presentare un difetto durante il periodo di garanzia, si prega di rivolgersi esclusivamente al negozio di rivendita dell'apparecchio SWITEL assieme al relativo scontrino di acquisto. In base alle presenti disposizioni, tutti i diritti di garanzia dovranno essere fatti valere esclusivamente nei confronti del rivenditore autorizzato. A decorrere da due anni dalla data di acquisto e consegna dei nostri prodotti non sarà più possibile fare valere eventuali diritti a garanzia.

1	General Information	47
1.1	Intended use	47
1.2	Installation location	47
1.3	Private branch exchanges	47
1.4	Information on disposal	48
1.5	Temperature and ambient conditions	48
1.6	Cleaning and upkeep	48
2	User Controls	49
2.1	Inside the receiver	49
2.2	Upper side of receiver	49
2.3	Underside of base unit	50
2.4	Inside of base unit	50
3	Setting up	51
3.1	Safety Information	51
3.2	Check contents of pack	51
3.3	Connecting the receiver	51
3.4	Fitting the batteries	51
3.5	Connecting the telephone	52
3.6	Wall mounting	52
3.7	Adjust date and time	52
4	Operation	53
4.1	Making a call	53
4.2	Receiving calls	53
4.3	Call Duration Display	53
4.4	Adjusting the receiver volume	53
4.5	Redial facility	53
4.6	Adjusting the receiver volume	53
4.7	Storing speed dial numbers	54
4.8	Calling up speed dial numbers	54
5	Caller display (CLIP)	55
5.1	Viewing the caller list	55
5.2	Dialling a telephone number directly from the caller list	56
5.3	Deleting telephone numbers from the caller list	56
5.4	Deleting the entire caller list	56

- Contents -

6	Private Branch Exchanges / Supplementary Services	57
6.1	R-button on Private Exchanges	57
6.2	R-button and supplementary services offered by your telephone network provider	57
6.3	Dialling pause	57
7	Important information	58
7.1	Fault finding	58
7.2	Guarantee	58

1 General Information

Please read this operating instruction manual thoroughly. Under no circumstances open the device or complete any repair work yourself. In the case of claims under the terms of guarantee, contact your sales outlet. We reserve the right to make technical and optical modifications to the product during the course of product improvement.

1.1 Intended use

This telephone has been developed for use when connected to an analogue telephone network connection (PSTN) within Switzerland. However, due to the different services offered by the various telecommunication network providers, there is no guarantee that the equipment will function trouble-free on every telecommunication terminal connection. Only connect the telephone line from the telephone to a telephone line socket designed for it. Never change the plug on the connection cable.

1.2 Installation location

Place the telephone on a level, non-slip surface. Normally, the footpads on the telephone do not leave any marks on the surface where it is located. However, due the diverse types of paints and surfaces which come into question, it cannot be fully ruled out that the footpads will leave marks on the surface on which it is located.

1.3 Private branch exchanges

The telephone can also be connected to a private branch exchange. Ask the dealer where your private branch exchange was purchased whether the telephone will function properly on the private branch exchange. There is **no** guarantee that the telephone will work on every private branch exchange.

1.4 Information on disposal

The implementation of European law in national laws and directives obliges you to dispose of consumable goods appropriately. This serves to protect both persons and the environment.

The adjacent symbol indicates that electrical and electronic apparatus no longer required must be disposed of separately from domestic waste.



Equipment which is old or has outlived its service life must be disposed of at a suitable collection point provided by the public waste authorities.



Batteries and power packs must be disposed of at the point of sale or at the appropriate collection points provided by the public waste authorities.

Packaging materials must be disposed of according to local regulations.

1.5 Temperature and ambient conditions

The telephone is designed for use in protected rooms with a temperature range from 10 °C to 30 °C. The telephone should not be used in rooms exposed to moisture, such as bathrooms or laundries. Do not locate the device in the vicinity of sources of heat such as radiators, and never expose it to direct sunlight.

Prevent excessive exposure to smoke, dust, vibration, chemicals, moisture, heat and direct sunlight.

1.6 Cleaning and upkeep

Clean the housing surfaces with a soft, dry, fluff-free cloth. Never use cleaning agents or aggressive solvents. Apart from occasionally cleaning the housing, no other upkeep is necessary. The rubber footpads on the telephone are not resistant to all cleaning agents. The manufacturer is not liable for any claims for damage to furniture or such.

2 User Controls

2.1 Inside the receiver

1. Disconnect button/
receiver rest
2. Speed dial button
3. Store button
4. Connection to base unit
5. R Signal button
6. Redial / Pause
7. Receiver volume
adjustment

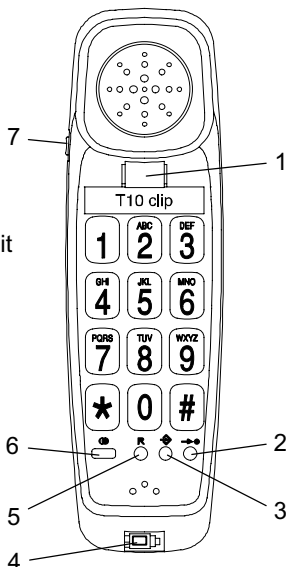

2.2 Upper side of receiver

8. Indicator light for new
calls
9. Selector key, down
10. Selector key, up
11. Delete button
12. Dialling from the
caller list

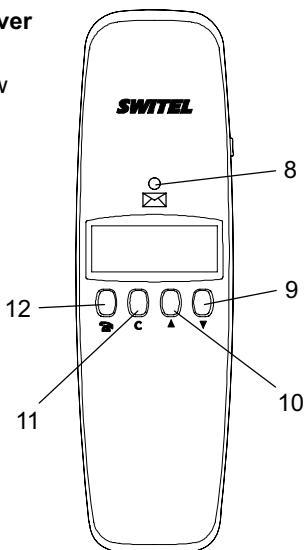

3 Setting up

3.1 Safety Information



Caution: Before setting up, it is essential that you read the General Information at the beginning of this manual.

3.2 Check contents of pack

The following items are supplied:

one telephone base	one telephone receiver
one telephone connecting cable	one spiral cable
one instruction manual	three AA batteries

3.3 Connecting the receiver

After unpacking your telephone, you must first connect the telephone receiver to the telephone base. First take one end of the spiral cable and plug it into the socket at the bottom of the receiver. Turn the telephone over and plug the other end into the lower socket (see Chapter 2, Section entitled Underside of base unit, Item 4.). Bring the cable out via the cable duct.

3.4 Fitting the batteries

Before connecting your new telephone to the telephone network, the batteries should be fitted. Please always use a good type of AA batteries. No messages will be shown in the display if the batteries are not fitted. Before installing or changing the battery, make sure that the telephone is not connected to the telephone network.

1. The battery compartment is to be found on the inside of your telephone base.
2. Open the battery compartment with a small screwdriver or a pointed object.
3. Insert the batteries, ensuring that the polarity is correct.
4. Close the battery compartment.

The battery should be changed when the  symbol appears in the display. All three batteries must then be changed. If the batteries become discharged, the display will go dark.

3.5 Connecting the telephone













Connect the telephone cable supplied to the telephone socket and the telephone jack on the underside of the telephone base (see Chapter 2, Section entitled Underside of base unit, Item 2.). Then feed the cable out of the telephone housing through the cable guide either towards the top or the bottom. Secure the cable firmly in the cable duct. The telephone works using the MF system (Tone Dialling).

3.6 Wall mounting

Your telephone is also suitable for wall mounting. Use two screws for fixing to the wall. Drill two holes 85 mm apart, vertically one above the other, and leave the screws protruding 5 mm from the wall. Now place the telephone base over the screws and push down slightly.

When the telephone is mounted on a wall, you can hang the receiver on the telephone without cutting off the call. A small hook is located at the top of the receiver rest for this purpose.

3.7 Adjust date and time

1. Press the button  for 4 seconds.
2. Enter the current hour by repeatedly pressing the  or  buttons.
3. Confirm with the  button. The display jumps to the minutes display.
4. Enter the current minutes by repeatedly pressing the  or  buttons.
5. Confirm with the  button. The cursor jumps to the day display.
6. Enter the current day by repeatedly pressing the  or  buttons.
7. Confirm with the  button. The cursor jumps to the month display.
8. Enter the current month by repeatedly pressing the  or  buttons.
9. Confirm with the  button. This completes the entries and the current data will now be shown in the display.

Note: If the batteries are fully discharged, the time and date must be re-entered.

4 Operation

4.1 Making a call

Your telephone can be used like any conventional telephone.

1. Lift the receiver and wait until you hear the dialling tone.
2. Now dial the required telephone number. The display can show a telephone number with a maximum of 14 digits. If the number dialled is longer than this, only the last 14 digits will be displayed.
3. To end the call, replace the receiver on the rest. You can end the current call by using the disconnect button and you will immediately obtain a new dialling tone.

4.2 Receiving calls

When a call comes through, you will hear the ringing tone. The call can now be accepted using the receiver.

4.3 Call Duration Display

The call duration is shown in the display in minutes and seconds during a call. The indication starts after the number has been dialled. The call duration still remains showing in the display for a few seconds after the call has been ended.

4.4 Adjusting the receiver volume

If the receiver volume is too quiet or too loud for you, you can change this to suit your requirements.







You can adjust the volume from soft to loud using the **VOL.** slide switch on the receiver.

4.5 Redial facility

If a connection that you have dialled is engaged or you were unable to get through to anybody, simply replace the receiver. The last number dialled remains stored in the telephone automatically. To use the redial facility, proceed as follows:





Lift the receiver and press the redial button . The stored redial number will now be dialled.

4.6 Adjusting the receiver volume

By means of the slide switch    on the right side of the telephone base you can choose the settings  (loud) or  (soft) to match the volume of the ringing tone to your requirements. If at any time you do not want to be disturbed, use the  (off) setting.

4.7 Storing speed dial numbers

Your telephone allows you to store 10 numbers for speed dialling. The numbers 0 to 9 on the number pad are used as memory locations.

1. Lift the receiver.
2. Press the  button and the display will show **SAVE ?**.
3. Press the  button again. The cursor will flash and the display will show **MEMORY**.
4. Press the required memory location between 0 and 9 on the number pad.
 - If the memory location is already occupied, the display will show the message **OVERWRITE ?**.
 - If you want to overwrite the memory location, press the  button again.
 - If you do not want to overwrite the memory location, press the disconnect button once and repeat the entire process.
5. Now enter the required telephone number with a maximum of 22 digits.
6. Save with the  button. The display will show **SAVED !!**.

4.8 Calling up speed dial numbers

To call a saved speed dial number, proceed as follows:

1. Lift the receiver.
2. Press the  button and the required storage location between 0 and 9. The saved telephone number will be dialled directly.

5 Caller display (CLIP)

In the case of incoming calls, you can see who is calling you by means of the caller display facility. If this function is available on your line, the display shows you the caller's telephone number while the telephone is ringing. The display reports the following information when there is no telephone number available.

If the message **UNAVAILABLE** or **ERROR** appears in the display, the number has only been partially or incorrectly received.



If the message **LONG DISTANCE** appears in the display, the particulars of the number are not available. This could have been an international call.

If the message **PRIVATE** appears in the display, the caller has suppressed the transmission of his telephone number or it was not possible to transmit the number.

In your absence, all calls will be saved in a caller list with date and time. Up to 99 numbers are saved in the caller list. When the list is full, the oldest number is always deleted from the list.

If calls are registered during your absence, this will be indicated in the display by the message **NEW** and the indicator light for new calls will flash.

5.1 Viewing the caller list

Use the  button to move to the last phone number registered. You can then page through the caller list with  and . All calls registered will be shown as follows:

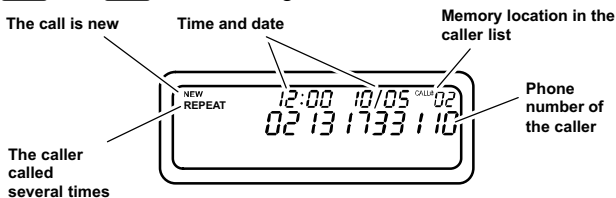

When you reach the last storage location in the list, the display will show the message **END OF LIST**.



Note: When all newly recorded numbers have been checked, the new call indicator light goes off and the "NEW" indicator in the display shows "00".

Note: If no button is pressed within 30 seconds, the caller list is no longer displayed and the display shows the current time and date once more along with the number of telephone numbers stored in





the caller list and the number of newly stored telephone numbers.

5.2 **Dialling a telephone number directly from the caller list**



You can dial telephone numbers directly from the caller list.

1. Select the required telephone number using the  and  buttons.
2. To dial the number, press the  button.
3. If you have already lifted the receiver, the number will be dialled directly. If the receiver is in place, the message **PICK UP HANDSET** will appear in the display.
4. Pick up the handset. The display will show the message **DIALING ...** and the number will be dialed.

5.3 **Deleting telephone numbers from the caller list**

1. Select the telephone number from the caller list that you want to delete with the  and  buttons.
2. Press the delete button  once. The display will show the message **DELETE ?**.
3. Now immediately press and hold the delete button  for 2 seconds. The number will be deleted and the display will now show another number from the caller list.

5.4 **Deleting the entire caller list**

1. Select any telephone number from the caller list.
2. Hold the  button pressed until the message **DELETE ALL ?** appears in the display.
3. Now immediately press and hold the  button again for 2 seconds until the message **NO CALLS** appears in the display.

6 Private Branch Exchanges / Supplementary Services

The **R** button on the handset is used in private branch exchanges and for taking advantage of supplementary services provided by telephone network provider.

6.1 R-button on Private Exchanges

If the telephone is connected to a private branch exchange, all the functions associated with the **R** button, such as transferring calls, automatic call back, etc., can be used. A private branch exchange requires a Flash time of 100 ms. The dealer where you purchased the exchange can provide information as to whether the telephone will work properly with the exchange.

6.2 R-button and supplementary services offered by your telephone network provider

Your SWITEL telephone supports the most important supplementary services provided by your telephone network provider (e.g. brokering, call waiting, three-way conferencing, etc.). Please contact your telephone network provider with regard to enabling the supplementary services.

6.3 Dialling pause

In the case of private branch exchanges, it is necessary to dial a specific number (e.g. "9" or "0") in order to obtain the dialling tone for an outside line. When using some older private branch exchanges, it takes a little time before the dialling tone becomes audible. Particularly in the case of such private branch exchanges, it is possible to insert an automatic pause after the number for the outside line so that the number can be dialled in a continuous process without having to wait for the dialling tone.

Press the  button once between dialling the number for the outside line and the actual phone number. After dialling the number for the outside line, the telephone waits 3 seconds before dialling the actual phone number.

7 Important information

7.1 Fault finding

Remove all extra telephone equipment and connect only the telephone directly to the telephone socket.

If the fault is still present, connect another telephone (if available) to the telephone socket. The results will show you whether the fault lies with the unit or with the telephone line.

7.2 Guarantee

SWITEL equipment is produced and tested according to the latest production methods. The implementation of carefully chosen materials and highly developed technologies ensure trouble-free functioning and a long service life. The terms of guarantee do not apply where the cause of equipment malfunction is the fault of the telephone network operator or any interposed private branch extension system. The terms of guarantee do not apply to the standard batteries or power packs used in the products. The period of guarantee is 24 months from the date of purchase.

All deficiencies resulting from material or production faults which occur during the period of guarantee will be eliminated free of charge. Rights to claims under the terms of guarantee are annulled following intervention by the purchaser or third parties. Damage caused as a result of improper handling or operation, incorrect positioning or storing, improper connection or installation, Acts of God or other external influence are not covered by the terms of guarantee. In the case of complaints, we reserve the right to repair or replace defect parts or provide a replacement device. Replacement parts or devices become our property. Rights to compensation in the case of damage are excluded where there is no evidence of intent or gross negligence by the manufacturer.

If your device shows signs of defect during the period of guarantee, please return it to the sales outlet in which you purchased the SWITEL device together with the purchase receipt. All rights to claims under the terms of guarantee in accordance with this agreement must be asserted exclusively with regard to your sales outlet. Two years after the purchase and transfer of our products, claims under the terms of guarantee can no longer be asserted.



- Declaration of Conformity -

WE TELGO AG
OF Route d'Englisberg 17
 CH-1763 Granges-Paccot

Declare under our own responsibility that the product

MODEL: T10 clip
DESCRIPTION: Cord-connected telephone

Is in conformity with directives: R&TTE Directive
(1999/5/EC)

COMPLIANCE IS ACHIEVED BY CONFORMITY TO
THE FOLLOWING:

EN 55 022 (1998 + A1)	EN 55 024 (1998 + A1)
EN 60950 (2000)	TBR38 (1998)

TEST REPORT NUMBER:

0318424	0316292	ET-R0316289
---------	---------	-------------

AUTHORISED BY:

Signed:



Name (printed):

Selim Dusi

Position in company:

Managing Director

Date of issue:

24.08.2005

Copies of this document will be held on file for a period
of 10 years after the last production.



Supplier: TELGO AG, Route d'Englisberg 17,
CH-1763 Granges-Paccot
Product: T10 clip

This product is intended for connection to analogue
PSTN lines within Switzerland.

However, due to differences between the individual
PSTNs provided in the different countries, the approval does not, of itself, give an unconditional assurance of successful operation on every PSTN network termination point.