



FUJIFILM X100T

Manuel du propriétaire

- [Manuel du propriétaire \(Opérations de base : 📄\)](#)
- [Manuel du propriétaire \(pdf disponible sur ce site Internet : 📄\)](#)

À propos de ce manuel

[Introduction](#)

[Affichage de ce manuel](#)

Parties de l'appareil photo

[Parties de l'appareil photo](#)

[Les touches de sélection](#)

[La molette de commande](#)

[La bague des ouvertures et la molette de la vitesse d'obturation](#)

[La touche VIEW MODE](#)

[Le sélecteur de viseur](#)

[La touche DISP/BACK](#)

[Réglage dioptrique](#)

[Le témoin lumineux](#)

[La touche DRIVE](#)

Affichages de l'appareil photo

[Prise de vue : Viseur optique](#)

[Prise de vue : Viseur électronique/Écran LCD](#)

[Lecture : Viseur électronique/Écran LCD](#)

Premières étapes

Fixation de la courroie	Allumer et éteindre l'appareil photo
Chargement de la batterie	Configuration de base
Insertion de la batterie et d'une carte mémoire	

Principes de base de photographie et de lecture

Prise de vue	Suppression de photos
Visualisation des photos	

Principes de base d'enregistrement et de lecture des vidéos

Enregistrement de vidéos	Visualisation des vidéos
--------------------------	--------------------------

Mode de prise de vue

Programme AE	AE avec priorité à l'ouverture
AE avec priorité à la vitesse	Exposition manuelle

Touche Q (menu rapide)

Utilisation de la touche Q

Touches Fn (Fonction)

Les touches de fonction

Instructions plus approfondies concernant la photographie

Bracketing	Verrouillage de la mise au point/de l'exposition
Prise de vue en continu (mode rafale)	Mode de mise au point
Exposition multiple	Mise au point manuelle (mode de mise au point M)
Panoramiques	Mesure
Mode macro (gros plans)	Enregistrement des photos en format RAW
Utilisation du retardateur	Longues expositions (T/B)
Intervallomètre	Simulation de film
Utilisation du flash	Balance des blancs
Sélection du cadre de mise au point	Filtres avancés
Correction de l'exposition	

Menu prise de vues

Utilisation du menu prise de vues	RÉGL. FONCT. (Fn)
Réglages par défaut—Menu prise de vues	AFF. REGL. PERSO
PARAM. AUTOFOCUS	OBJECTIF DE CONVERSION
ISO	ASSIST. M.AP.
TAILLE D'IMAGE	FILTRE AVANCÉ
QUALITE D'IMAGE	INTERVALLOMETRE
PLAGE DYNAMIQUE	RETARDATEUR
SIMULATION DE FILM	MODE MEM. AE/AF
BKT SIMULATION FILM	TOUCHE MEM. AE/AF
FILTRE ND	PHOTOMETRIE
COULEUR	VER. EA SPOT ET ZONE MaP
DETAIL	REDUC. YEUX ROUGE
TON LUMIERE	ENR. IMAGE D'ORG
TON OMBRE	MODE FLASH
REDUCT. DU BRUIT	COMPENSAT. FLASH
LONGUE EXPO RB	TYPE DE DÉCLENCHEUR
BALANCE DES BLANCS	CONF. VIDÉO
SELECT REGL PERSO	COM. SANS FIL
MODIF/ENR REG PERSO	

Menu lecture

Utilisation du menu lecture	CREA LIVRE ALBUM
CONVERSION RAW	BALISER TRANSF.
EFFACE	RECHERCHE PHOTOS
RECADRER	COPIER
REDIMENSIONNER	IMPRESSION (DPOF)
PROTEGER	IMPRESS. IMPRIM instax
ROTATION IMAGE	FORMAT IMAGE
REDUC. YEUX ROUGE	COM. SANS FIL
DIAPORAMA	ENREG. PC AUTO

Menu de réglage

Utilisation du menu de réglage

Réglages par défaut—Menu de réglage

DATE/HEURE

DECALAGE HOR

言語/LANG.

INITIALISER

MODE SILENCE

NUMERO IMAGE

BAGUE MISE AU POINT

VERIFICATION AF.

CONFIGURATION SON

CONFIG. ÉCRAN

RÉGLAGE TOUCHE SÉLECTION

MENU RPDE MODIF/ENREG

GESTION ALIM.

NOMBRE DÉCLEN.

MODIF. NOM FICH.

PARAM. SANS FIL

PAR. ENR. AUTO PC

CONF. GÉOMARQUAGE

RÉGL CNX IMPRIM instax

ESPACE COULEUR

FORMATAGE

Raccordements

Transfert sans fil

Copie des photos sur un ordinateur

Impression de photos par USB

Visionnage des photos sur un téléviseur

Accessoires

Flashes externes

Alimentations

Télécommandes

Convertisseurs optiques

Microphones stéréo

Autre

Site Internet du pays ou de la région d'achat

Pour votre sécurité

Pour votre sécurité

Annexe

Détection des pannes/FAQ

Messages et affichages d'avertissement

Caractéristiques

Liens

Restrictions concernant les réglages de l'appareil photo

À propos de ce manuel

- ➔ [Introduction](#)
- ➔ [Affichage de ce manuel](#)

Introduction

- ❗ Toutes les pages de ce manuel sont susceptibles d'être modifiées ou supprimées sans préavis.
- ❗ Ce manuel ne peut pas être reproduit en tout ou en partie sans autorisation préalable, sauf pour un usage personnel. Toute diffusion est interdite.

Affichage de ce manuel

- ➔ Accueil
- ➔ Pages de contenu
- ➔ Faire une recherche dans le manuel

Accueil



① Choisissez une langue.

② Table des matières répertoriant les principales rubriques. Cliquez sur une rubrique pour afficher les sous-rubriques et cliquez sur une sous-rubrique pour afficher la page correspondante.

- 3 Table des matières complète. Cliquez sur une sous-rubrique pour afficher la page correspondante.

La table des matières peut ne pas s'afficher sur les smartphones et autres périphériques mobiles. Cliquez sur le bouton pour afficher ou masquer la table des matières.

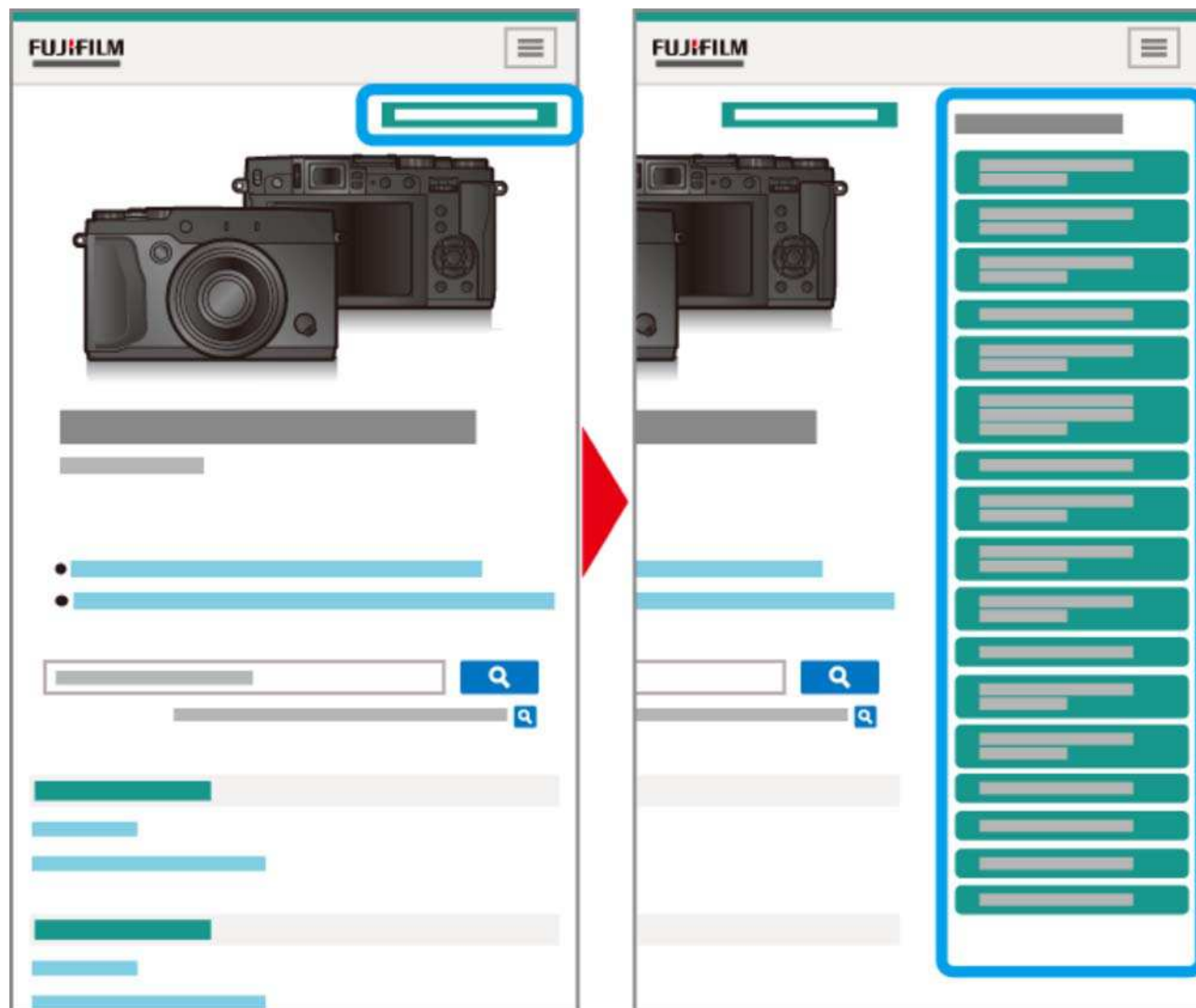

Pages de contenu



- La barre de navigation indique votre position actuelle dans le manuel.
- Cliquez sur le bouton 🏠 pour revenir à la table des matières.
- Vous pouvez également parcourir le manuel en cliquant sur les rubriques de la barre de navigation.

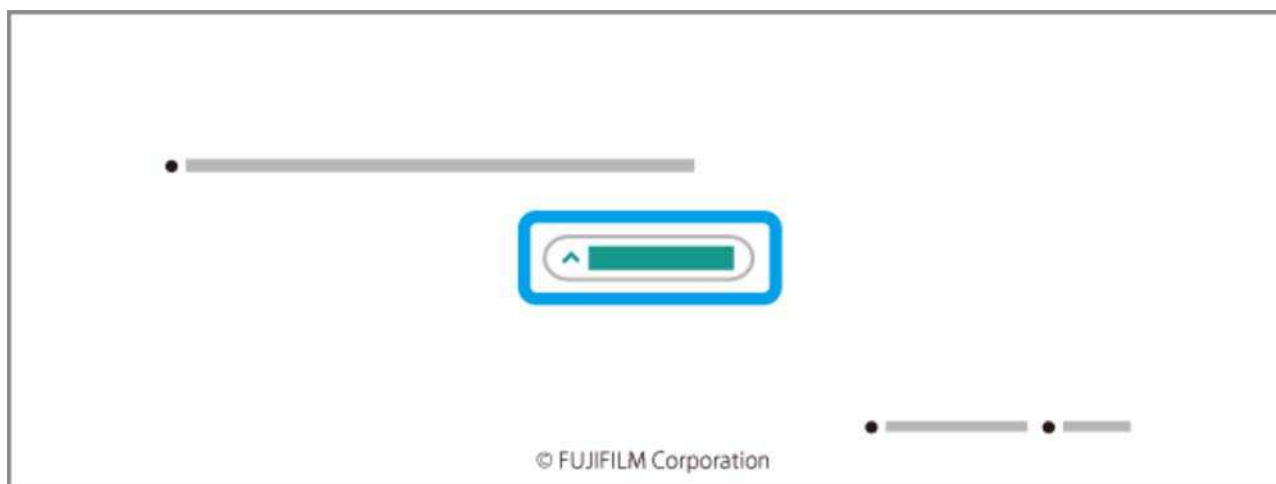

Cliquez sur le bouton situé en bas de page pour revenir en haut de page.

Faire une recherche dans le manuel



Saisissez un mot-clé et cliquez sur  pour faire une recherche dans le manuel.

Parties de l'appareil photo

- ➔ Parties de l'appareil photo
- ➔ Les touches de sélection
- ➔ La molette de commande
- ➔ La bague des ouvertures et la molette de la vitesse d'obturation
- ➔ La touche VIEW MODE
- ➔ Le sélecteur de viseur
- ➔ La touche DISP/BACK
- ➔ Réglage dioptrique
- ➔ Le témoin lumineux
- ➔ La touche DRIVE

Parties de l'appareil photo

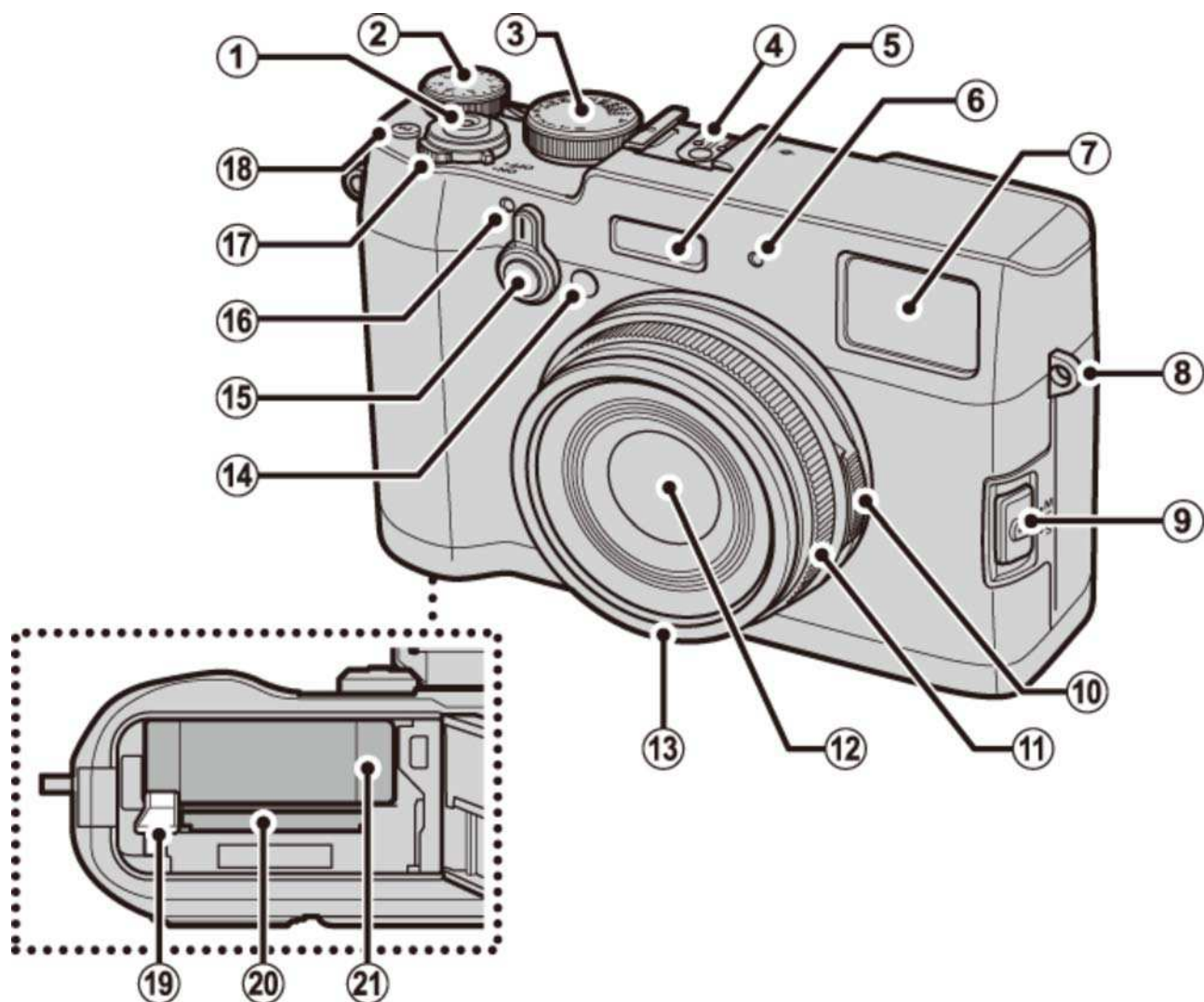

- ① Déclencheur
- ② Molette de correction d'exposition
- ③ Molette de la vitesse d'obturation
- ④ Griffe flash
- ⑤ Flash
- ⑥ Microphone (L)
- ⑦ Fenêtre du viseur
- ⑧ Passant pour courroie
- ⑨ Sélecteur du mode de mise au point
- ⑩ Bague des ouvertures
- ⑪ Bague de mise au point
- ⑫ Objectif
- ⑬ Bague frontale ¹
- ⑭ Assistance AF
Témoin lumineux du retardateur
- ⑮ Sélecteur de viseur
- ⑯ Microphone (R)
- ⑰ Commutateur **ON/OFF**
- ⑱ Touche **Fn** (touche de fonction 1)
- ⑲ Loquet de la batterie
- ⑳ Logement de la carte mémoire
- ㉑ Compartiment de la batterie

1 Retirez-la lors de la fixation d'accessoires optiques.

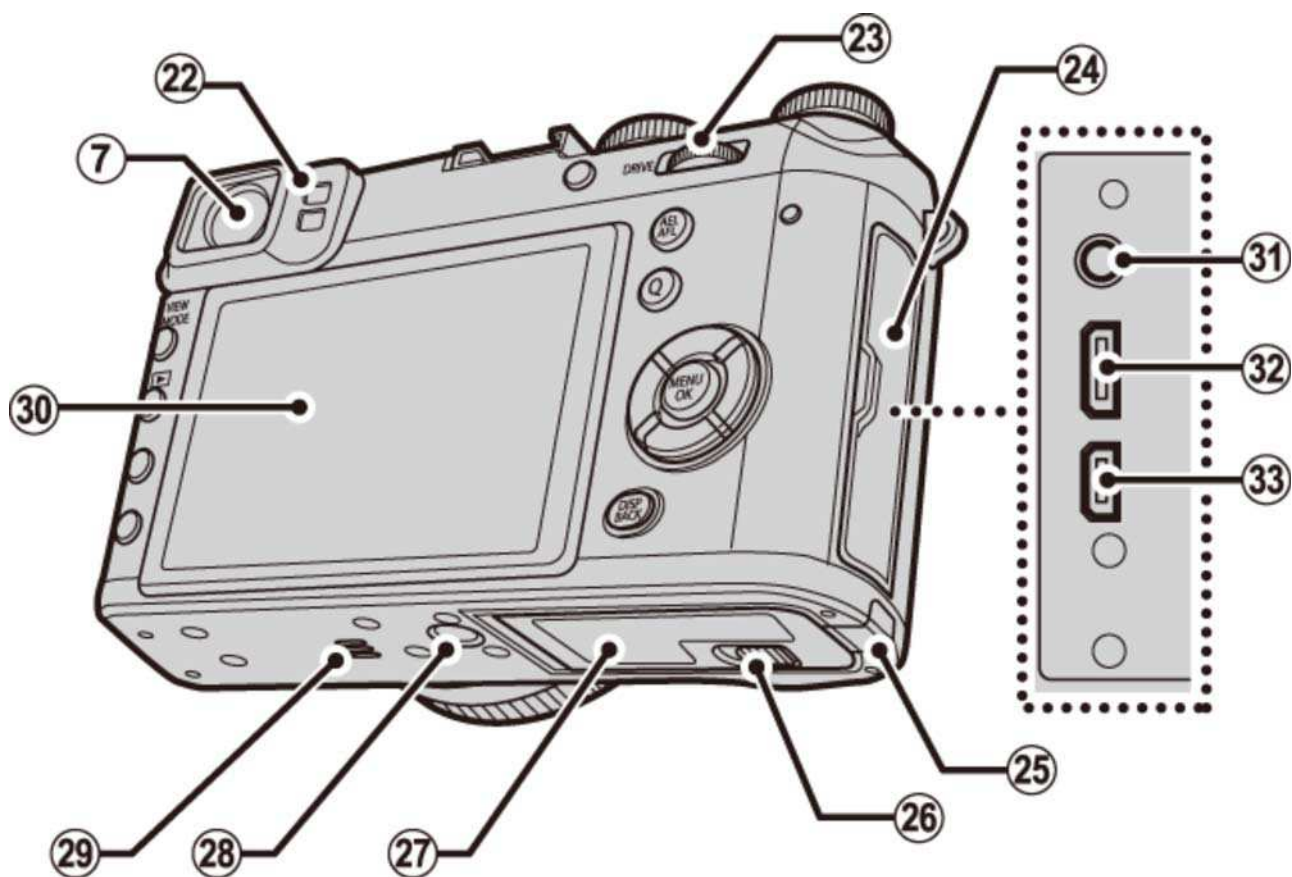

- ②② Détecteur oculaire
- ②③ Molette de commande
- ②④ Cache des connecteurs
- ②⑤ Cache du câble du coupleur CC
- ②⑥ Loquet du couvercle du compartiment de la batterie
- ②⑦ Couvercle du compartiment de la batterie
- ②⑧ Monture de fixation du trépied
- ②⑨ Haut-parleur
- ②⑩ Écran LCD
- ②⑪ Prise pour microphone/télécommande
- ②⑫ Port micro USB
- ②⑬ Connecteur Micro HDMI²

2 Utilisez un câble HDMI dont la longueur ne dépasse pas 1,5 m.

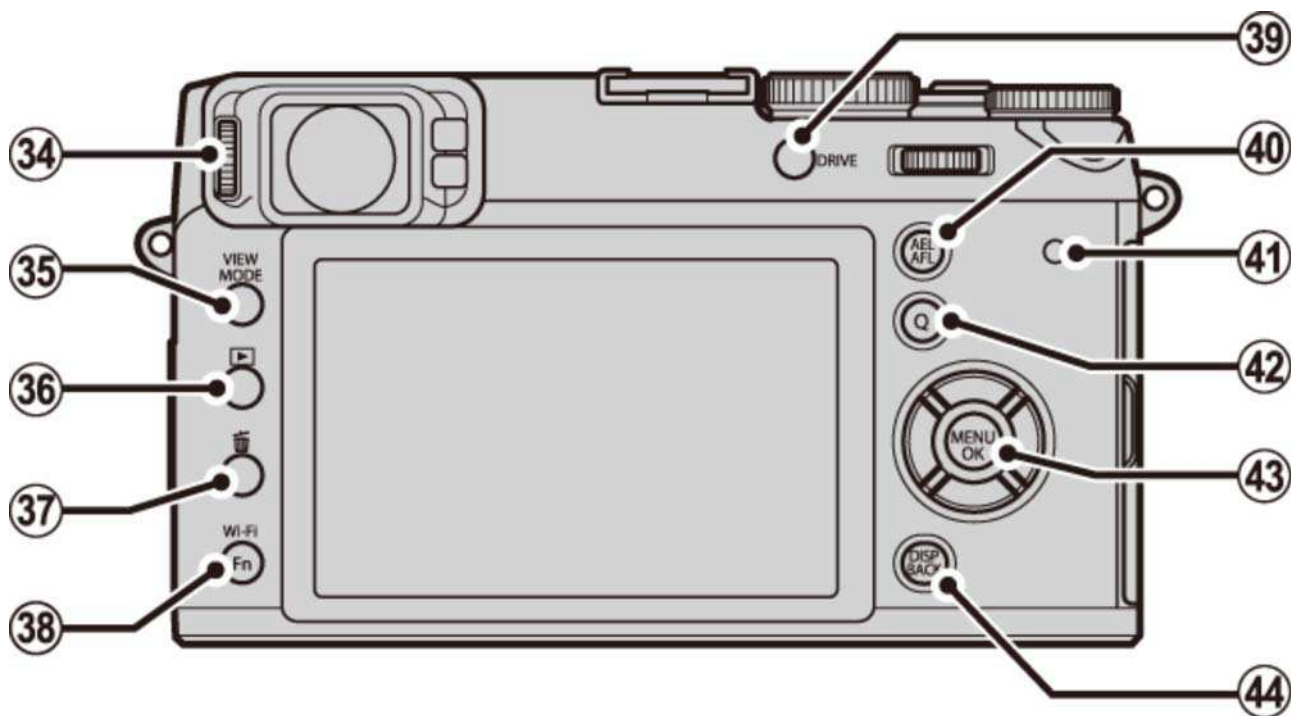

34 Commande de réglage dioptrique

35 Touche **VIEW MODE**

36 Touche  (lecture)

37 Touche  (effacer) (mode de lecture)

Touche **Fn** (touche de fonction 6)

38 Touche **Wi-Fi**

Touche **Fn** (touche de fonction 7)

39 Touche **DRIVE**

40 Touche **AEL/AFL** (verrouillage exposition auto/autofocus)

41 Témoin lumineux

42 Touche **Q** (menu rapide)



43 Touches de sélection/fonction

44 Touche **DISP** (affichage)/**BACK** (retour)

Les touches de sélection

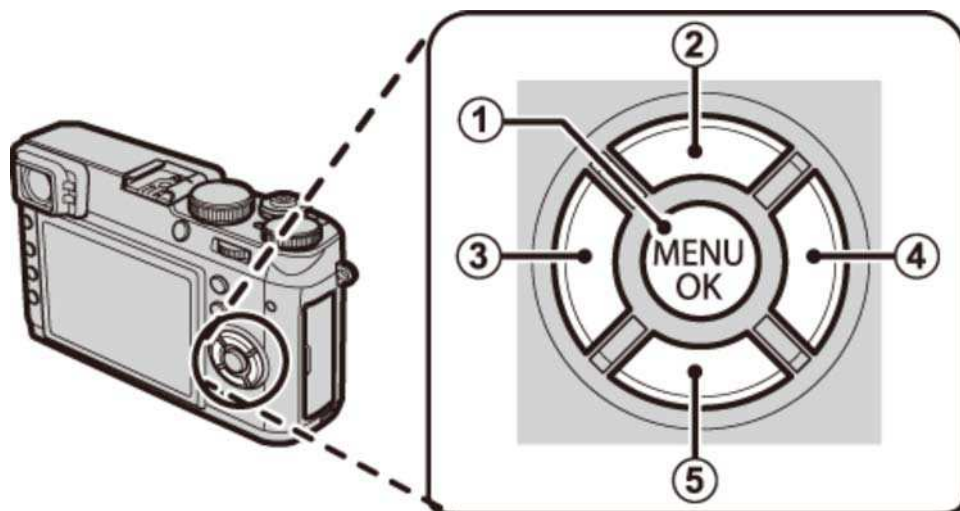
Appuyez sur la touche de sélection supérieure (②), gauche (③), droite (④) ou inférieure (⑤) pour mettre en surbrillance les éléments, puis appuyez sur **MENU/OK** (①) pour les sélectionner. Les touches de sélection supérieure, gauche, droite et inférieure correspondent également aux touches macro, simulation de film, balance des blancs et sélection de la zone de mise au point, respectivement, et aux touches de fonction 2 à 5.



✎ Pour éviter d'utiliser accidentellement les touches de sélection et la touche **Q** pendant la prise de vue, appuyez sur **MENU/OK** jusqu'à ce que  s'affiche. Vous pouvez les déverrouiller en appuyant sur **MENU/OK** jusqu'à ce que  ne soit plus affiché.

Voir également

➔ [Les touches de fonction](#) (Touches Fn (Fonction))

La molette de commande

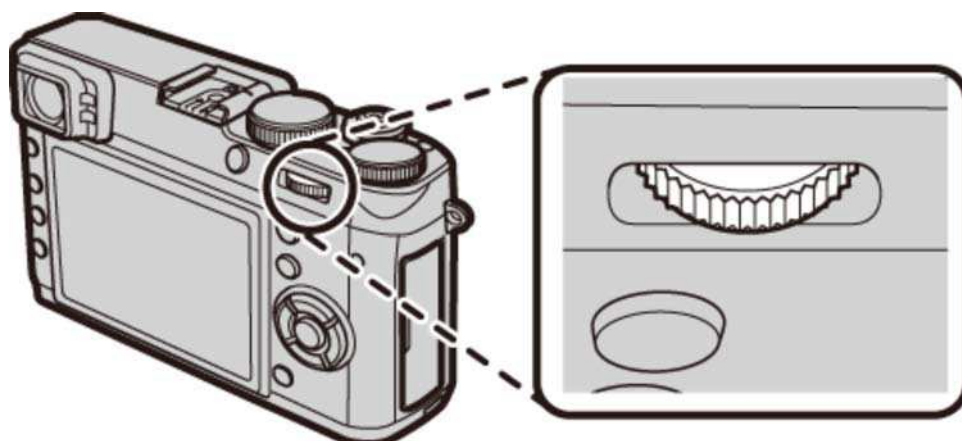

La molette de commande permet de parcourir les menus, d'effectuer des zooms avant et arrière et de choisir le nombre de photos affichées lors de la lecture, ainsi que de sélectionner les options sur l'affichage de menu rapide.



Appuyez au centre de la molette de commande pour zoomer sur la zone de mise au point active pendant la prise de vue ou la lecture.

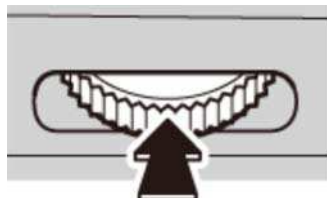

La bague des ouvertures et la molette de la vitesse d'obturation

Utilisez la bague des ouvertures et la molette de la vitesse d'obturation pour choisir entre les modes **P**, **S**, **A** et **M**.

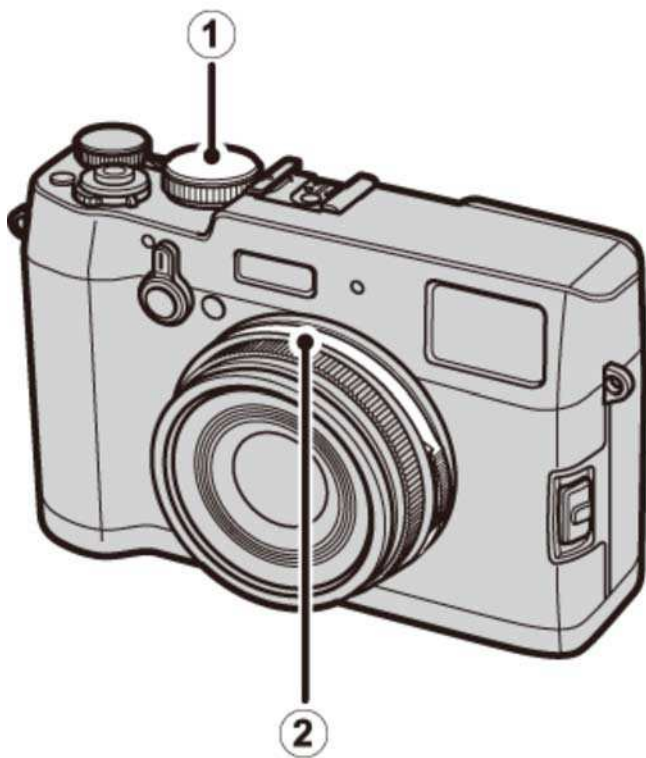

① Molette de la vitesse d'obturation

② Bague des ouvertures

- ⬇ Mode P : Programme AE
- ⬇ Mode S : AE avec priorité à la vitesse
- ⬇ Mode A : AE avec priorité à l'ouverture
- ⬇ Mode M : Exposition manuelle

Mode P : Programme AE

Vous pouvez modifier l'ouverture et la vitesse d'obturation à l'aide du décalage de programme.

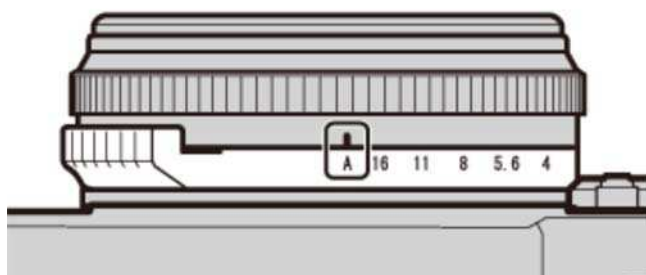

Ouverture : **A**

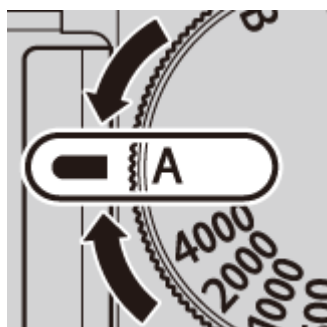

Vitesse d'obturation : **A**

Mode S : AE avec priorité à la vitesse

Prenez des photos à la vitesse d'obturation sélectionnée. L'appareil photo règle l'ouverture automatiquement.

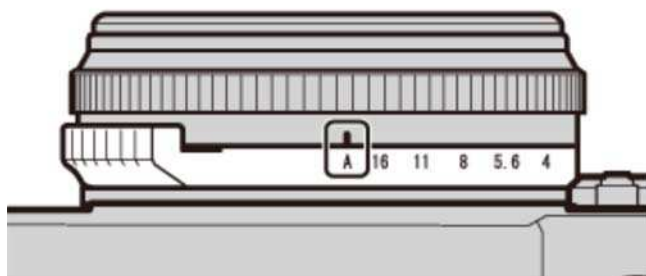

Ouverture : **A**

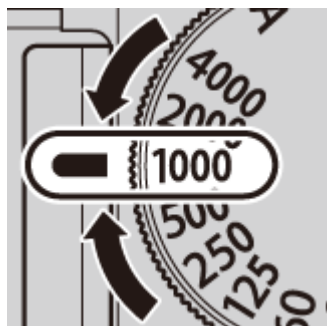

Vitesse d'obturation : **1/1000 s**

Mode A : AE avec priorité à l'ouverture

Prenez des photos à l'ouverture sélectionnée. L'appareil photo règle la vitesse d'obturation automatiquement.

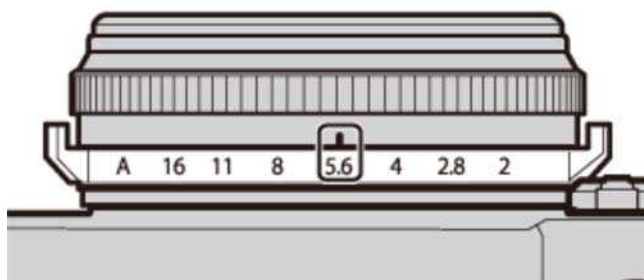

Ouverture : **f/5.6**

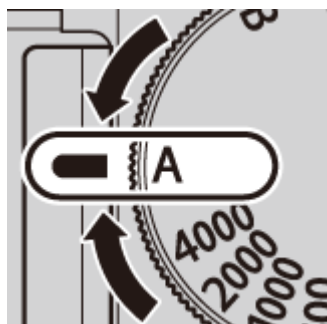

Vitesse d'obturation : **A**

Mode M : Exposition manuelle

Prenez des photos à l'ouverture et à la vitesse d'obturation sélectionnées.

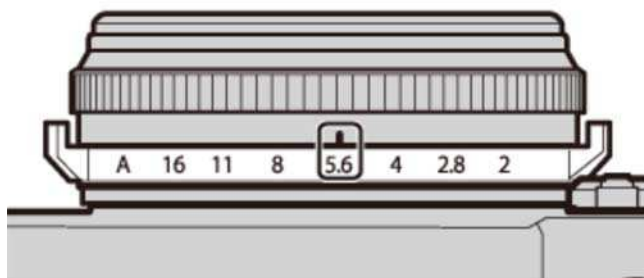

Ouverture : **f/5.6**

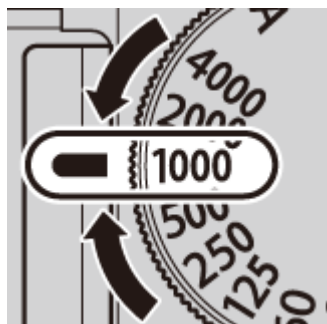



Vitesse d'obturation : **1/1000 s**

La touche VIEW MODE

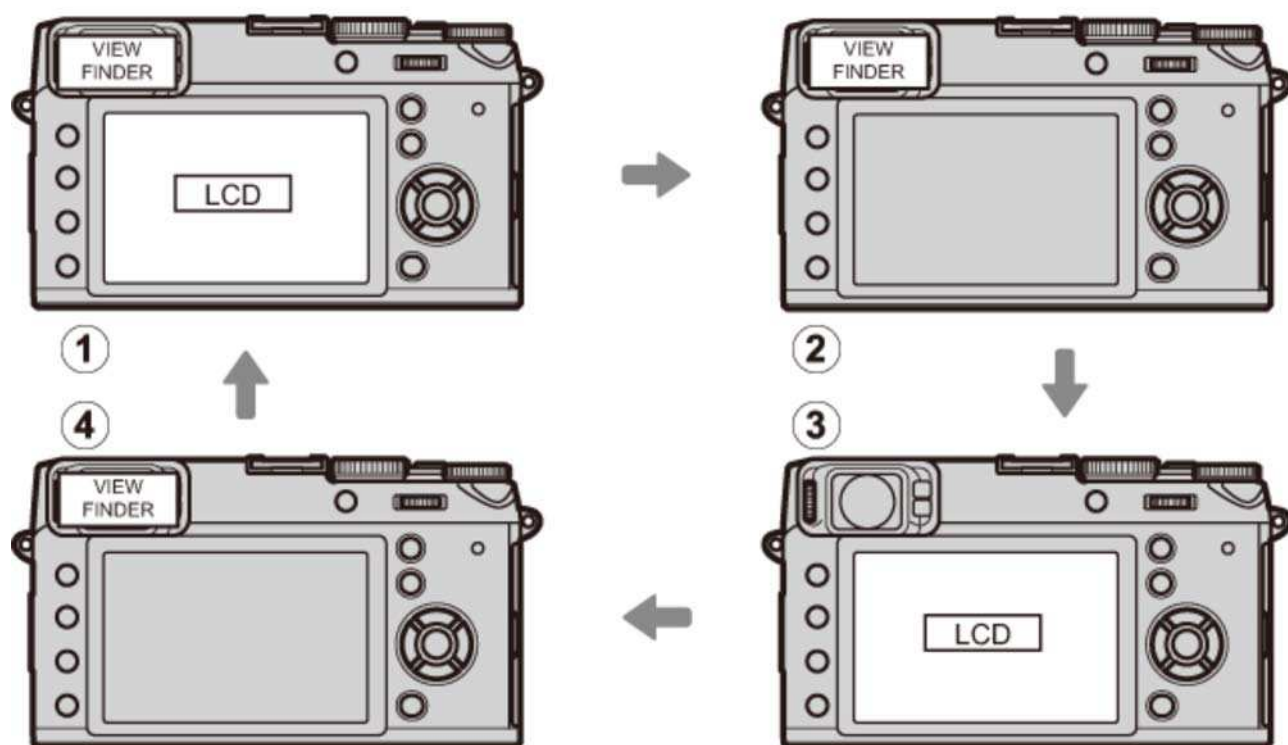
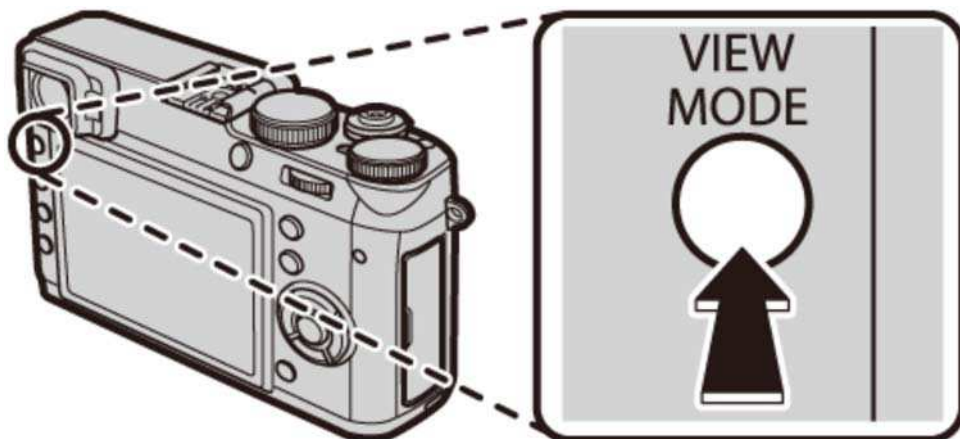
Appuyez sur la touche **VIEW MODE** pour commuter entre les différents affichages comme indiqué ci-dessous.



- ①  **DÉT. OC.** : sélection automatique de l'affichage à l'aide du détecteur oculaire
- ② **VISEUR SEUL** : viseur uniquement
- ③ **SEUL LCD** : écran LCD uniquement
- ④ **VISEUR SEUL +**  : viseur uniquement ; le détecteur oculaire active ou désactive l'affichage

Le détecteur oculaire

Le détecteur oculaire active le viseur dès que vous approchez l'œil et le désactive dès que vous écartez l'œil du viseur (notez que le détecteur oculaire peut réagir à d'autres objets ou à la lumière qui éclaire directement le capteur). Si vous avez activé la sélection automatique de l'affichage, l'écran LCD s'allume lorsque le viseur s'éteint.

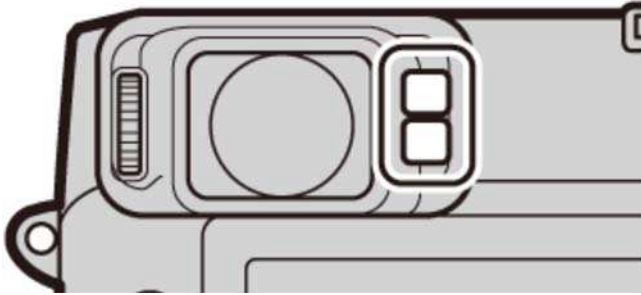

Le sélecteur de viseur

Servez-vous du sélecteur de viseur pour commuter entre le viseur électronique (EVF), le viseur optique (OVF) et le double affichage viseur optique/télémetre électronique (ERF).

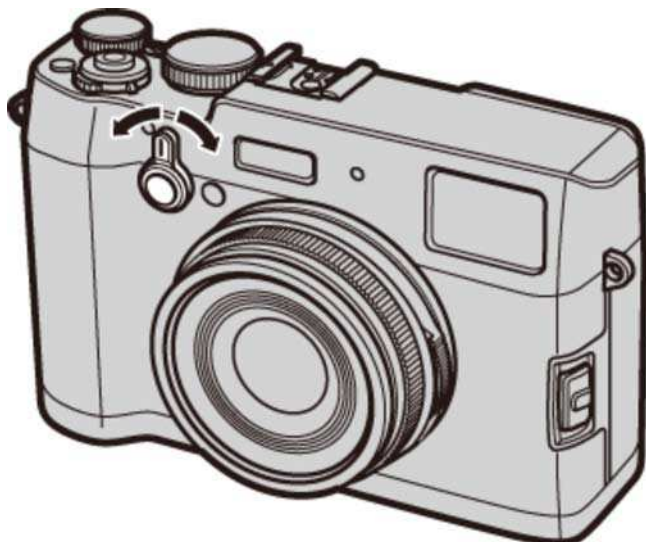

Tournez le sélecteur comme le montre l'illustration pour choisir parmi les affichages suivants :



①

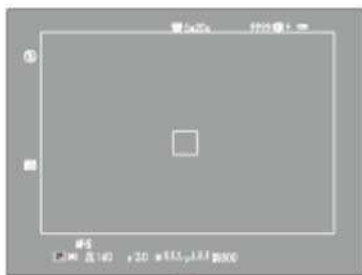

②

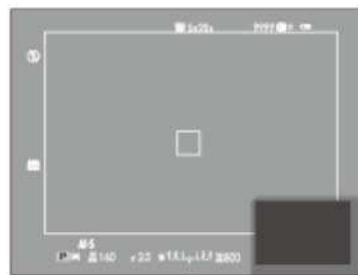

③

- ① EVF
- ② OVF
- ③ ERF (double affichage)

Le viseur hybride (EVF/OVF/ERF)

Les caractéristiques des différents affichages sont indiquées ci-dessous.

Affichage	Description
OVF	L'affichage optique est net et lumineux pour vous permettre de toujours voir l'expression de votre sujet. En outre, le viseur optique affiche la zone située juste à l'extérieur du cadre, ce qui facilite la prise de vue à la volée. La fenêtre du viseur étant à une certaine distance de l'objectif, la zone visible sur les photos peut néanmoins différer légèrement de l'affichage du viseur en raison de la parallaxe.
EVF	L'affichage en temps réel vous donne un aperçu de la photo finale (notamment la profondeur de champ, la mise au point, l'exposition et la balance des blancs) avec exactement la même couverture d'image.
ERF (double affichage)	Comme le viseur optique mais avec un aperçu de la mise au point. Une vue agrandie de la position de mise au point actuelle est affichée en bas à droite.

 Vous pouvez régler la luminosité et la clarté du viseur électronique et de l'écran LCD à l'aide des options **CONFIG. ÉCRAN** du menu de réglage.

Voir également

 [CONFIG. ÉCRAN](#) (Menu de réglage)

La touche DISP/BACK

La touche **DISP/BACK** permet de contrôler l'affichage des indicateurs dans le viseur et sur l'écran LCD.

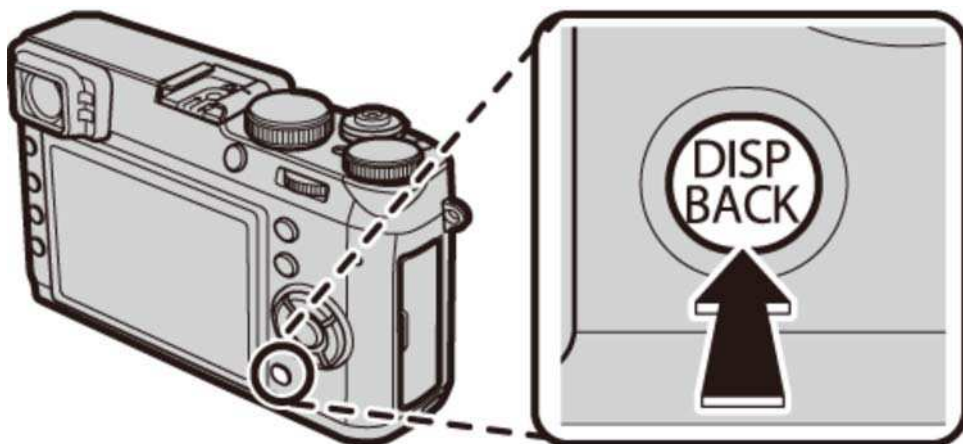

- ⬇️ Prise de vue : Viseur optique
- ⬇️ Prise de vue : Viseur électronique
- ⬇️ Prise de vue : Écran LCD
- ⬇️ Lecture : Viseur électronique/Écran LCD
- ⬇️ Affichage standard

Prise de vue : Viseur optique

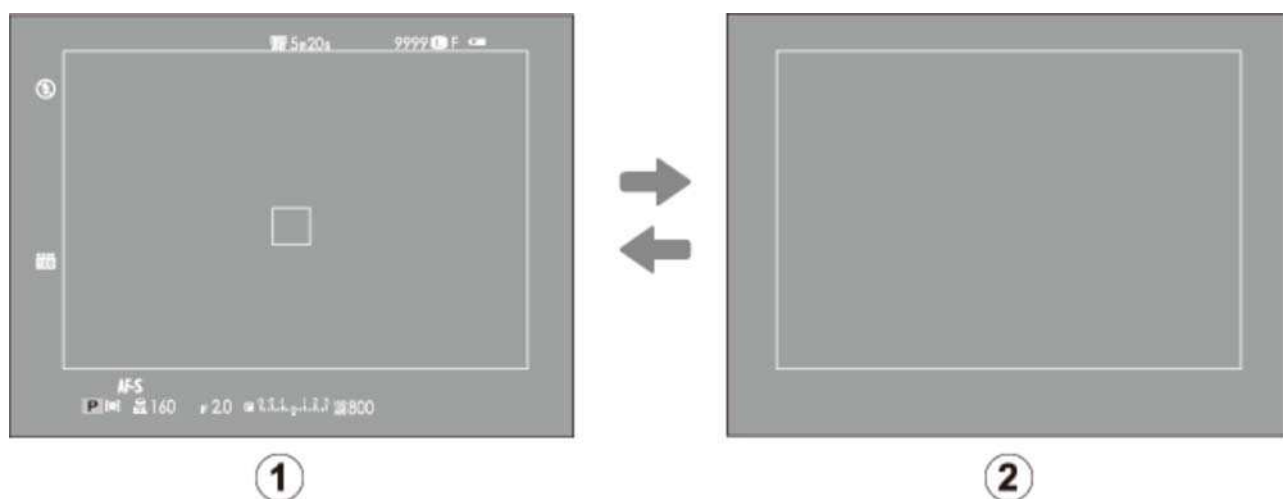

- ① Standard
- ② Pas d'information

Prise de vue : Viseur électronique

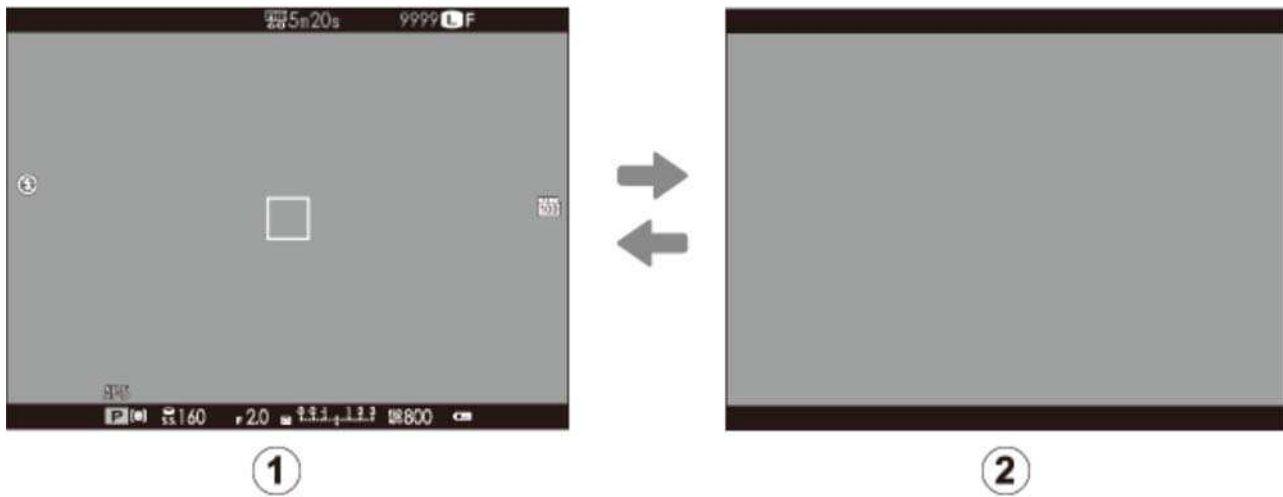

- ① Standard
- ② Pas d'information

Prise de vue : Écran LCD

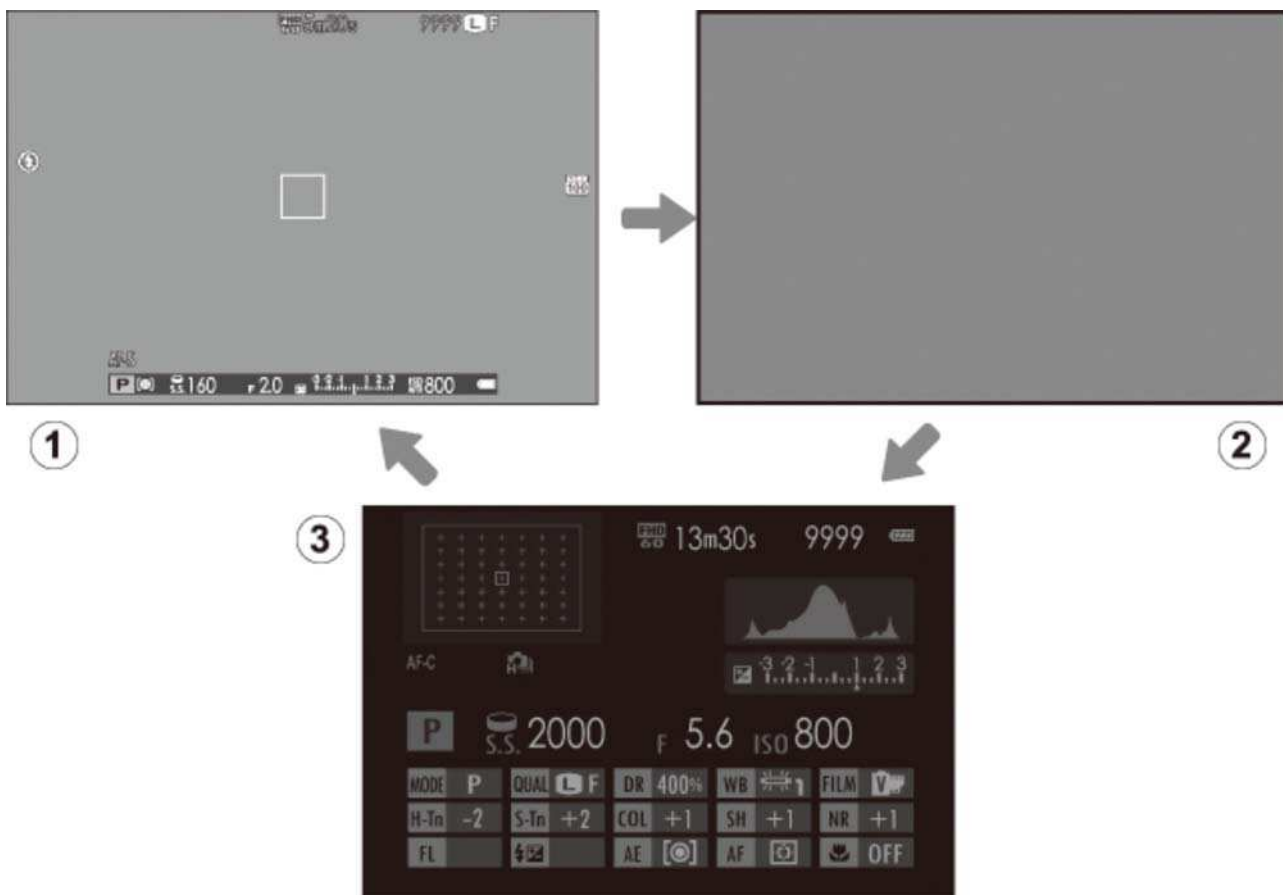

- ① Standard
- ② Pas d'information
- ③ Affichage des informations

Lecture : Viseur électronique/Écran LCD

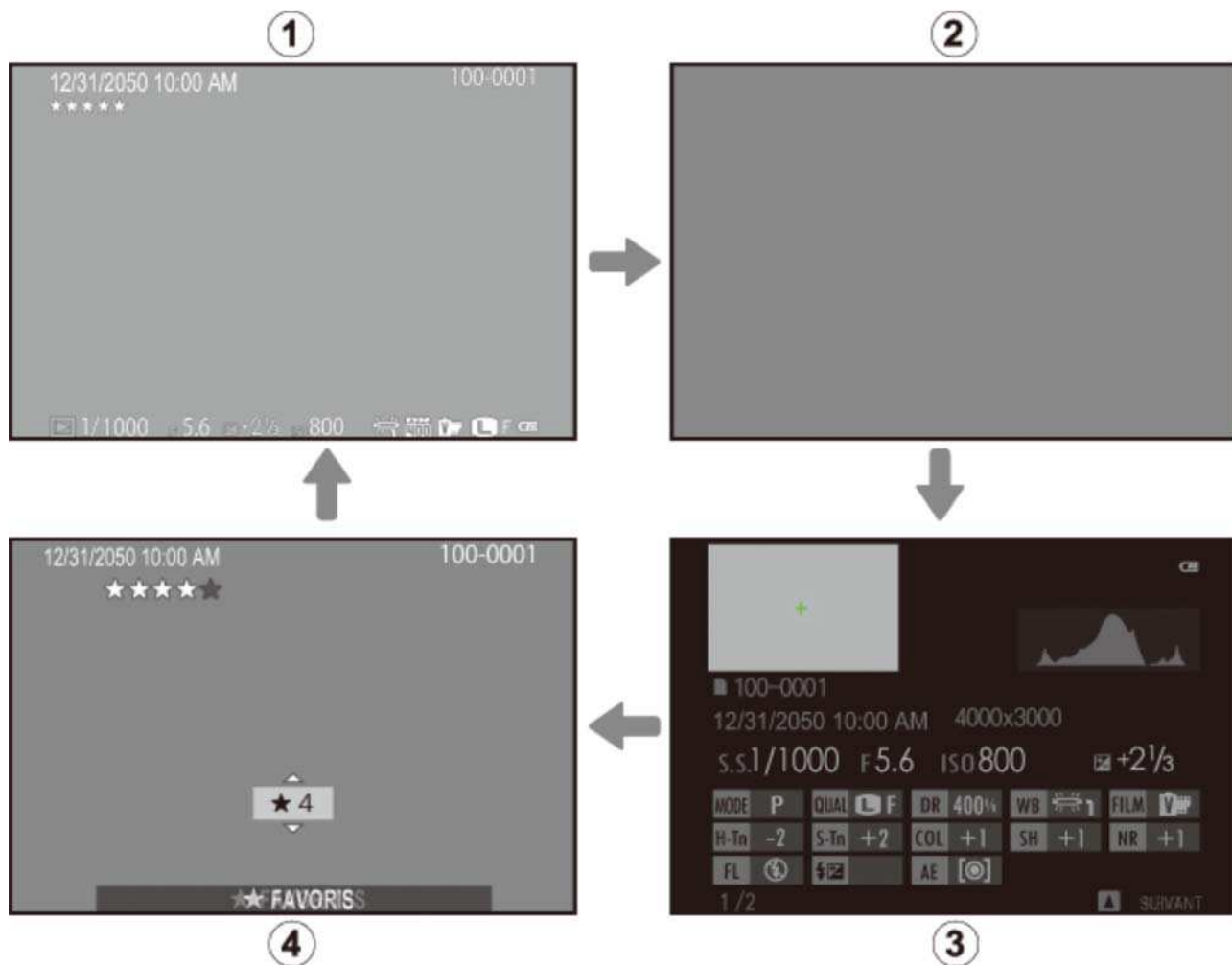

- ① Standard
- ② Pas d'information
- ③ Affichage des informations
- ④ Favoris

❗ Le viseur optique ne permet pas de visualiser les photos.

Affichage standard

Les éléments affichés dans le viseur optique standard et dans le viseur électronique/sur l'écran LCD (affichage ①) peuvent être sélectionnés comme décrit ci-dessous.

1. Sélectionnez **AFF. REGL. PERSO** dans le menu prise de vues.
2. Mettez en surbrillance **OVF** ou **EVF/LCD** et appuyez sur **MENU/OK**
3. Mettez en surbrillance les éléments et appuyez sur **MENU/OK** pour les sélectionner ou les désélectionner. Les éléments sélectionnés sont cochés.

<ul style="list-style-type: none"> ■ GUIDE CADRAGE ■ NIVEAU ELECTRONIQUE ■ TÉMOIN DISTANCE AF ■ TÉMOIN DISTANCE MF ■ HISTOGRAMME ■ OUVERT/VIT OBTUR/ISO ■ COMPENSATION D'EXP ■ PHOTOMETRIE 	<ul style="list-style-type: none"> ■ FLASH ■ BALANCE DES BLANCS ■ SIMULATION DE FILM ■ PLAGE DYNAMIQUE ■ IMAGES RESTANTES ■ TAILLE/QUALITE IMAGE ■ MODE VIDEO ET DURÉE D'ENREG. ■ ÉTAT BATTERIE
--	---
4. Appuyez sur **DISP/BACK** pour quitter une fois les réglages terminés.

NIVEAU ELECTRONIQUE

Si vous sélectionnez **NIVEAU ELECTRONIQUE**, un horizon virtuel apparaît. L'appareil photo est horizontal lorsque les deux lignes se superposent.

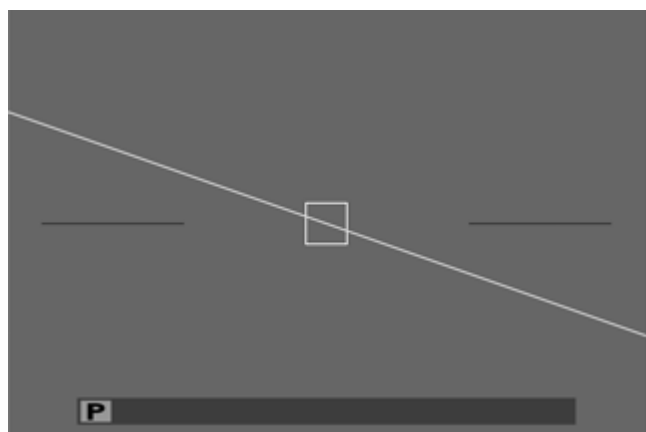

 L'horizon virtuel peut ne pas s'afficher si l'objectif de l'appareil photo est dirigé vers le haut ou vers le bas.

Histogrammes

Les histogrammes indiquent la répartition des tons d'une image. La luminosité est indiquée par l'axe horizontal, le nombre de pixels par l'axe vertical.

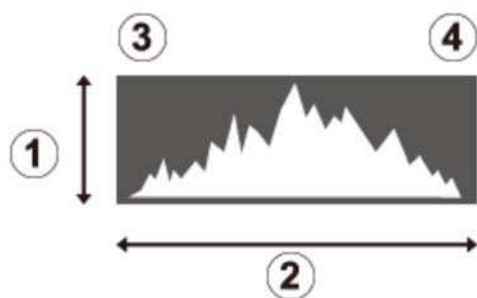

- ① Nombre de pixels
- ② Luminosité des pixels
- ③ Ombres
- ④ Hautes lumières

Exposition optimale Les pixels sont répartis de manière uniforme sur toute la gamme des tons.



Surexposition Les pixels sont regroupés à droite du graphique.



Sous-exposition Les pixels sont regroupés à gauche du graphique.



Réglage dioptrique

L'appareil photo est équipé d'un réglage dioptrique qui lui permet de s'adapter aux différentes vues des individus. Tournez la commande de réglage dioptrique jusqu'à ce que l'affichage du viseur soit net.

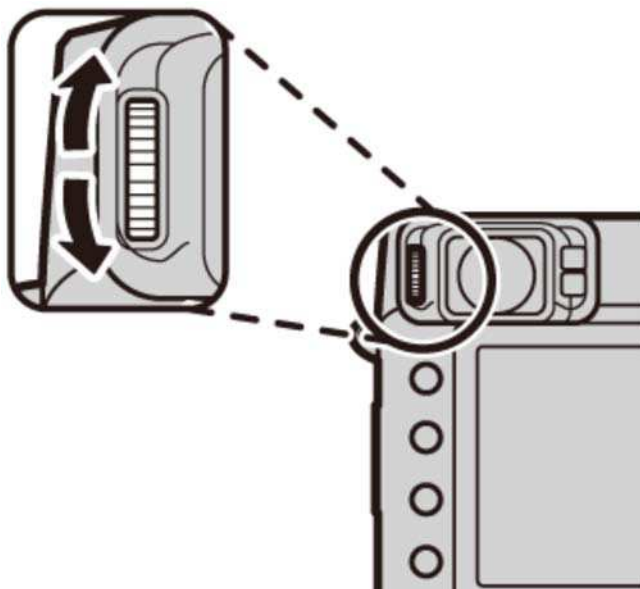

Le témoin lumineux

Le témoin lumineux indique l'état de l'appareil photo de la manière suivante :

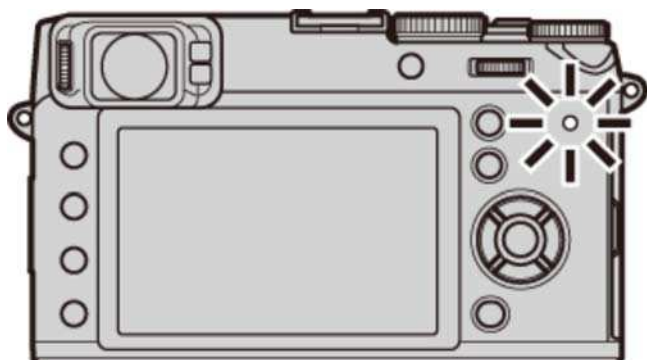

Allumé en vert La mise au point est verrouillée.

Clignote en vert Avertissement concernant le risque de flou, la mise au point ou l'exposition. Il est cependant possible de photographier.

Clignote en vert et en orange Photos en cours d'enregistrement. Il est cependant possible de prendre d'autres photos.

Allumé en orange Photos en cours d'enregistrement. Il est impossible de prendre d'autres photos pour le moment.

Clignote en orange Flash en cours de recyclage ; le flash ne se déclenchera pas si vous prenez une photo.

Clignote en rouge Erreur avec l'objectif ou la mémoire.

✎ Des avertissements peuvent également s'afficher à l'écran.

✎ Le témoin lumineux s'éteint lorsque le viseur est en cours d'utilisation.

État de chargement de la batterie

Si l'appareil photo est raccordé à un ordinateur pour charger la batterie, le témoin lumineux indique l'état du chargement lorsque l'appareil photo est éteint.

Témoin lumineux	État de la batterie
Allumé	Batterie en cours de chargement.
Éteint	Chargement terminé.
Clignote	Batterie défaillante.

La touche DRIVE

Utilisez la touche **DRIVE** pour choisir le mode de déclenchement (rafale ou bracketing, par exemple).

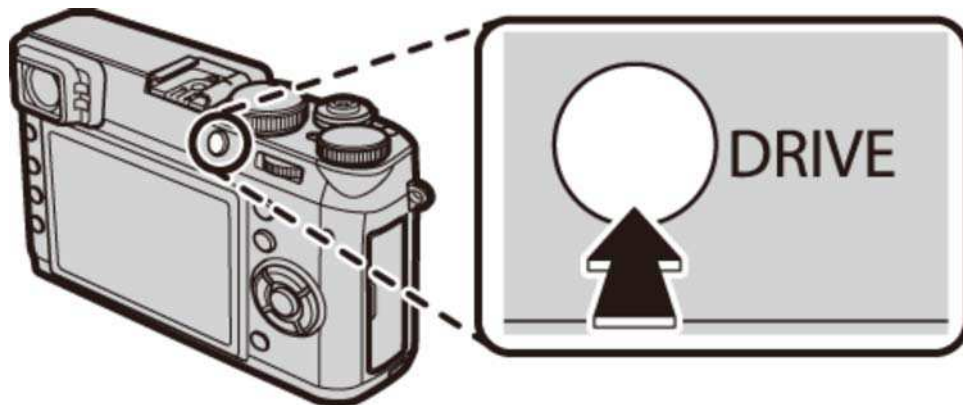

-  **PHOTO**
-  **PRISE DE VUE CONT.**
-  **BRACKETING AE**
-  **BRACKETING ISO**
-  **BKT SIMULATION FILM**
-  **BAL. BLANC BKT**
-  **BKT PLAGES DYNAMIQUES**
-  **EXPOSITION MULTIPLE**
-  **PANORAMA LATÉRAL**

 En mode Filtre avancé, les options de déclenchement ne sont pas disponibles ; par conséquent, une seule photo sera prise à chaque pression du déclencheur.

Affichages de l'appareil photo

- ➔ Prise de vue : Viseur optique
- ➔ Prise de vue : Viseur électronique/Écran LCD
- ➔ Lecture : Viseur électronique/Écran LCD

Prise de vue : Viseur optique

Les types d'indicateurs suivants peuvent s'afficher pendant la prise de vue.

⚠ Dans la description suivante, tous les indicateurs disponibles sont représentés à des fins d'illustration ; les indicateurs réellement affichés varient en fonction des réglages de l'appareil photo.

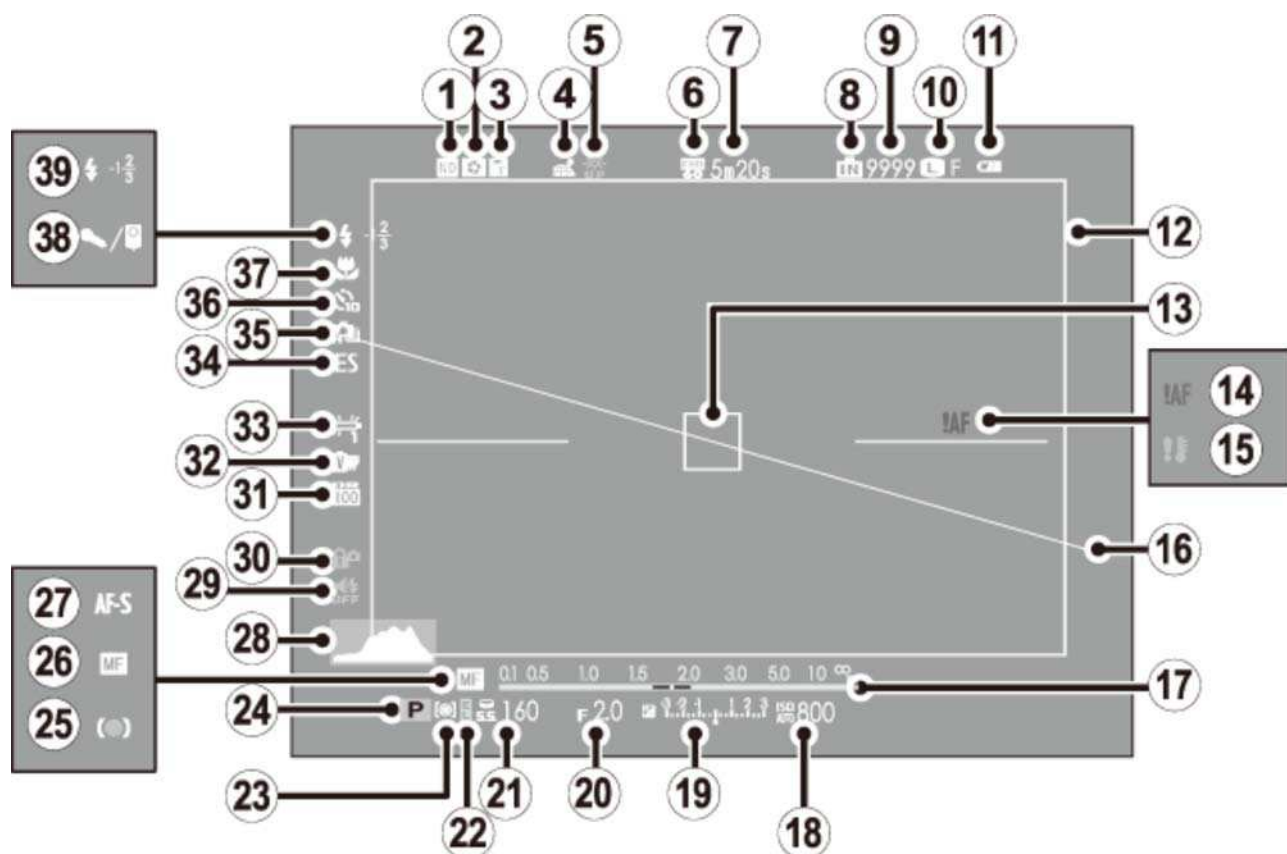

- | | |
|--|---|
| ① Indicateur de filtre ND (Neutral Density) | ②① Vitesse d'obturation |
| ② Aperçu de la profondeur de champ | ②② Indicateur de verrouillage de l'exposition |
| ③ Convertisseur optique | ②③ Mesure |
| ④ État du téléchargement des données de localisation | ②④ Mode de prise de vue |
| ⑤ Mode écran plein soleil | ②⑤ Indicateur de mise au point |
| ⑥ Mode vidéo | ②⑥ Indicateur de mise au point manuelle |
| ⑦ Durée restante | ②⑦ Mode de mise au point |
| ⑧ Indicateur de mémoire interne * | ②⑧ Histogramme |
| ⑨ Nombre de vues disponibles | ②⑨ Indicateur du mode silence |
| ⑩ Taille/qualité d'image | ③① Verrouillage des commandes |
| | ③② Plage dynamique |

- ⑪ Niveau de charge de la batterie
- ⑫ Cadre lumineux
- ⑬ Cadre de mise au point
- ⑭ Avertissement concernant la mise au point
- ⑮ Avertissement concernant la température
- ⑯ Niveau électronique
- ⑰ Indicateur de distance
- ⑱ Sensibilité
- ⑲ Indicateur d'exposition
- ⑳ Ouverture
- ㉓ Simulation de film
- ㉔ Balance des blancs
- ㉕ Type d'obturateur
- ㉖ Mode continu
- ㉗ Indicateur du retardateur
- ㉘ Mode macro (gros plan)
- ㉙ Microphone/télécommande
- ㉚ Mode de flash/Correction du flash

*  : indique qu'aucune carte mémoire n'est insérée et que les photos seront enregistrées dans la mémoire interne de l'appareil photo.

Le télémètre électronique (ERF)

Pour afficher le télémètre électronique (ERF), tournez le sélecteur de viseur comme illustré, lorsque le viseur optique est activé.

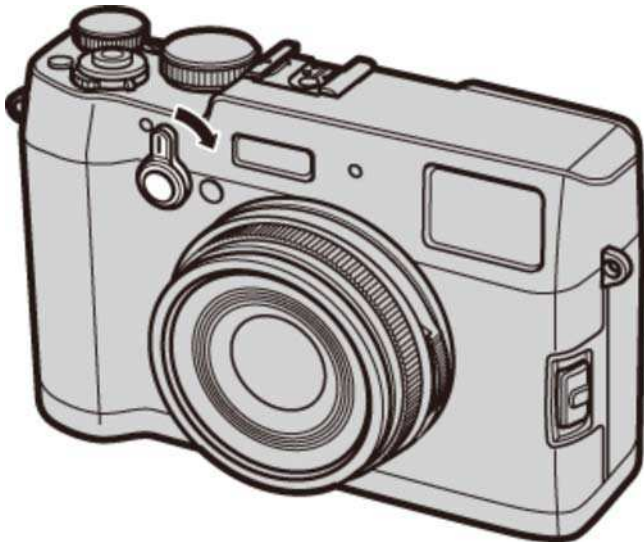

Prise de vue : Viseur électronique/Écran LCD

Les types d'indicateurs suivants peuvent s'afficher pendant la prise de vue.

❗ Dans la description suivante, tous les indicateurs disponibles sont représentés à des fins d'illustration ; les indicateurs réellement affichés varient en fonction des réglages de l'appareil photo.

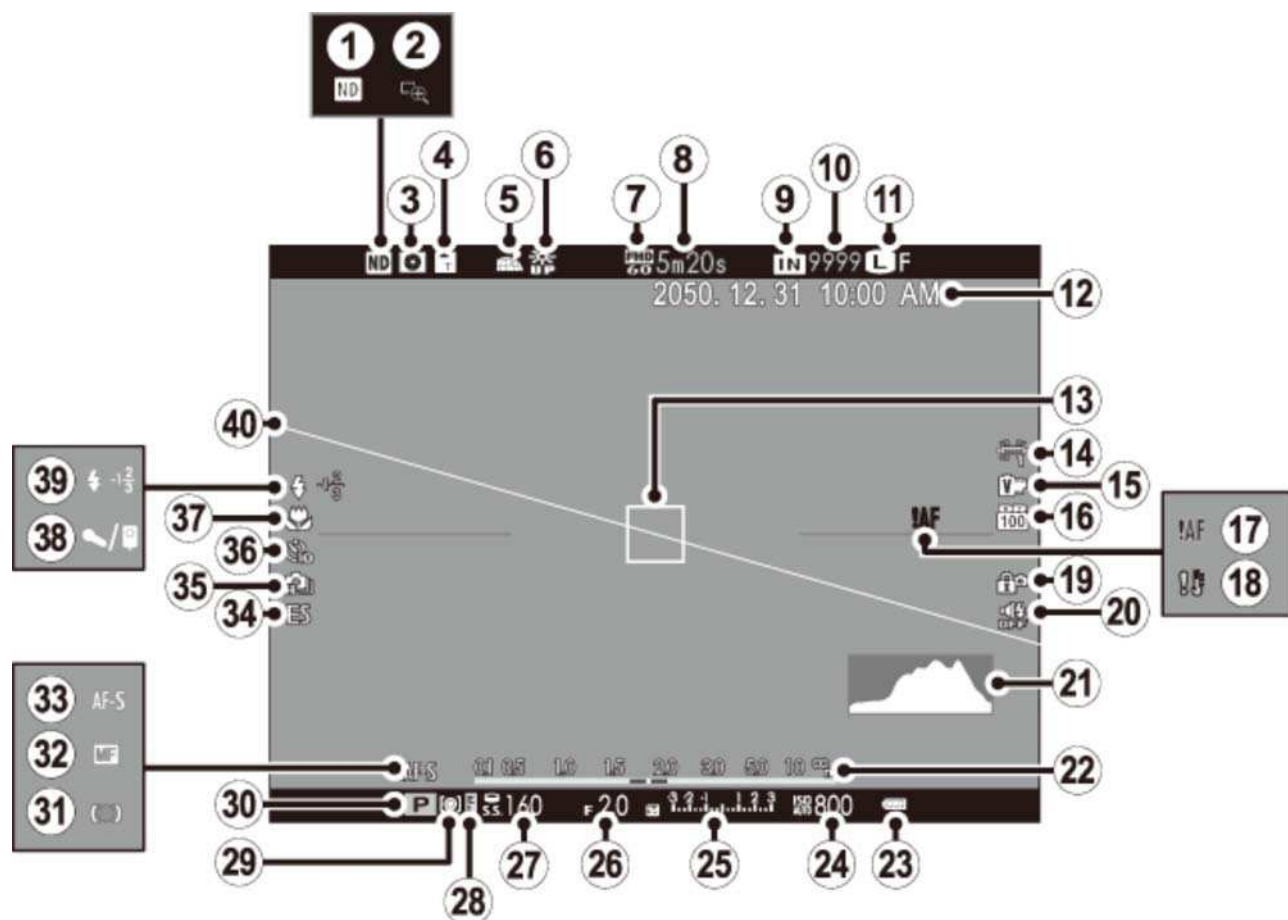

- | | |
|--|---|
| ① Indicateur de filtre ND (Neutral Density) | ②① Histogramme |
| ② Vérification AF | ②② Indicateur de distance |
| ③ Aperçu de la profondeur de champ | ②③ Niveau de charge de la batterie |
| ④ Convertisseur optique | ②④ Sensibilité |
| ⑤ État du téléchargement des données de localisation | ②⑤ Indicateur d'exposition |
| ⑥ Mode écran plein soleil | ②⑥ Ouverture |
| ⑦ Mode vidéo | ②⑦ Vitesse d'obturation |
| ⑧ Durée restante | ②⑧ Indicateur de verrouillage de l'exposition |
| ⑨ Indicateur de mémoire interne * | ②⑨ Mesure |
| | ③① Mode de prise de vue |

- ⑩ Nombre de vues disponibles
- ⑪ Taille/qualité d'image
- ⑫ Date et heure
- ⑬ Cadre de mise au point
- ⑭ Balance des blancs
- ⑮ Simulation de film
- ⑯ Plage dynamique
- ⑰ Avertissement concernant la mise au point
- ⑱ Avertissement concernant la température
- ⑲ Verrouillage des commandes
- ⑳ Indicateur du mode silence
- ㉑ Indicateur de mise au point
- ㉒ Indicateur de mise au point manuelle
- ㉓ Mode de mise au point
- ㉔ Type d'obturateur
- ㉕ Mode continu
- ㉖ Indicateur du retardateur
- ㉗ Mode macro (gros plan)
- ㉘ Microphone/télécommande
- ㉙ Mode de flash/Correction du flash
- ㉚ Niveau électronique

*  : indique qu'aucune carte mémoire n'est insérée et que les photos seront enregistrées dans la mémoire interne de l'appareil photo.

L'affichage du viseur

Lorsque **OUI** est sélectionné pour l'option **CONFIG. ÉCRAN > AFFICHAGES AUTOROT.** **EFV** du menu de réglage, les indicateurs du viseur pivotent automatiquement pour s'adapter à l'orientation de l'appareil photo.

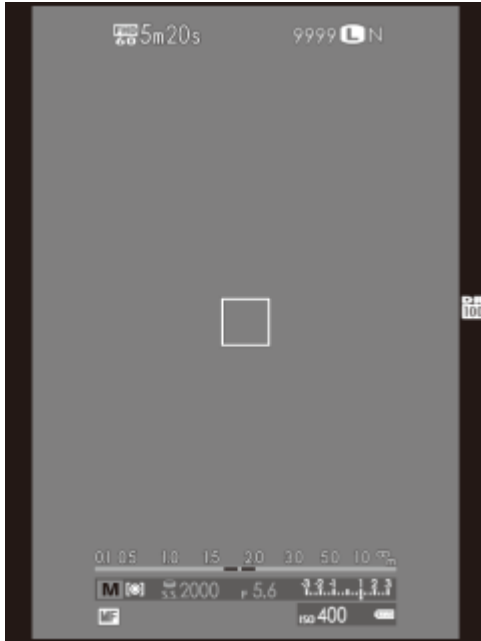

❗ L'affichage de l'écran LCD ne change pas.

✎ Vous pouvez régler la luminosité et la clarté du viseur électronique et de l'écran LCD à l'aide des options **CONFIG. ÉCRAN** du menu de réglage.

Voir également

➔ [CONFIG. ÉCRAN](#) (Menu de réglage)

Lecture : Viseur électronique/Écran LCD

Les types d'indicateurs suivants peuvent s'afficher pendant la lecture.

❗ Dans la description suivante, tous les indicateurs disponibles sont représentés à des fins d'illustration ; les indicateurs réellement affichés varient en fonction des réglages de l'appareil photo.

❗ Le viseur optique ne permet pas de visualiser les photos.

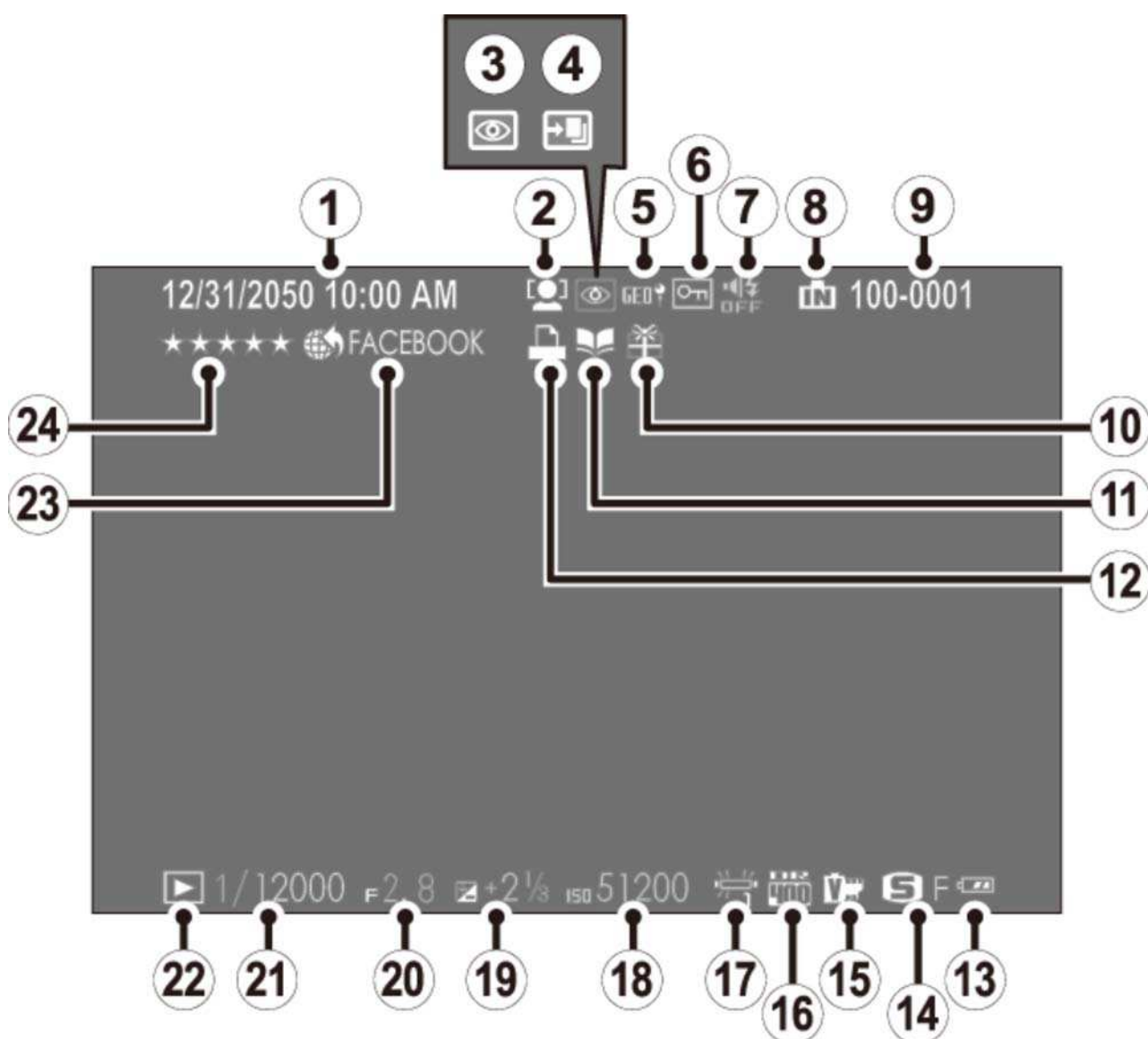

- | | |
|--|--------------------------|
| ① Date et heure | ⑭ Taille/qualité d'image |
| ② Indicateur de détection des visages | ⑮ Simulation de film |
| ③ Indicateur de réduction des yeux rouges | ⑯ Plage dynamique |
| ④ Mode mise au point pro, mode basse lumière pro | ⑰ Balance des blancs |
| ⑤ Données de localisation | ⑱ Sensibilité |

- ⑥ Image protégée
- ⑦ Indicateur du mode silence
- ⑧ Indicateur de mémoire interne
- ⑨ Numéro d'image
- ⑩ Photo provenant d'un autre appareil
- ⑪ Création d'un livre album
- ⑫ Indicateur d'impression DPOF
- ⑬ Niveau de charge de la batterie
- ⑭
- ⑮
- ⑯
- ⑰
- ⑱ Correction de l'exposition
- ⑲ Ouverture
- ⑳ Vitesse d'obturation
- ㉑ Indicateur du mode de lecture
- ㉒ Balise de transfert
- ㉓ Favoris

Premières étapes

- ➔ Fixation de la courroie
- ➔ Chargement de la batterie
- ➔ Insertion de la batterie et d'une carte mémoire
- ➔ Allumer et éteindre l'appareil photo
- ➔ Configuration de base

Fixation de la courroie

Fixez les attaches de courroie à l'appareil photo, puis fixez la courroie.

1. Ouvrez l'une des attaches de courroie.

À l'aide de l'outil de fixation des attaches, ouvrez l'attache en veillant à ce que l'outil et l'attache soient dans le sens indiqué sur l'illustration.

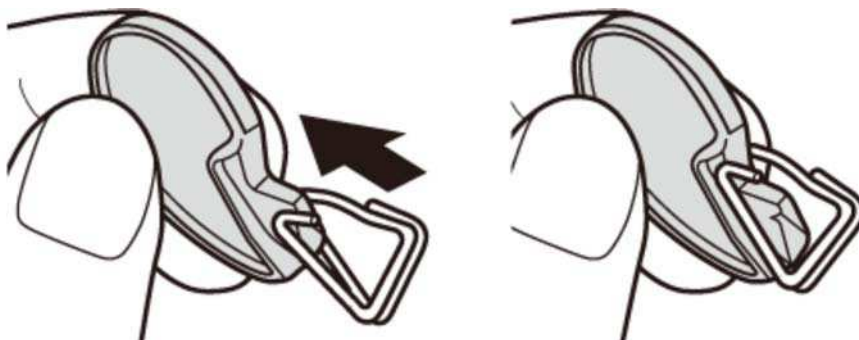

⚠ Rangez cet outil dans un endroit sûr. Vous en aurez besoin pour rouvrir les attaches lorsque vous voudrez retirer la courroie.

2. Fixez l'attache à un œillet.

Insérez l'extrémité de l'attache dans l'œillet de la courroie. Retirez l'outil, tout en maintenant l'attache en place avec l'autre main.

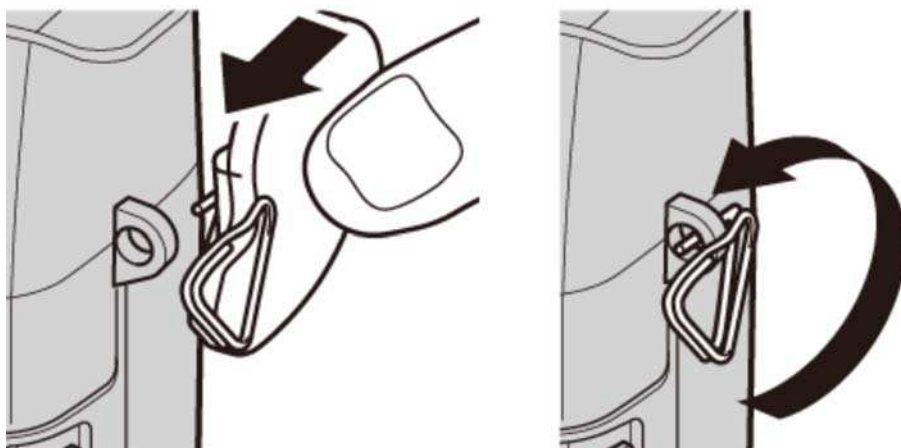

3. Faites glisser l'attache dans l'œillet.

Faites tourner entièrement l'attache dans l'œillet jusqu'à ce qu'elle se referme complètement.

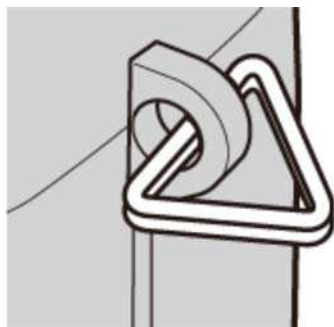

4. Placez un cache de protection.

Placez un cache de protection sur l'œillet comme le montre l'illustration, en orientant la face noire du cache vers l'appareil photo. Répétez les étapes 1-4 pour le second œillet.

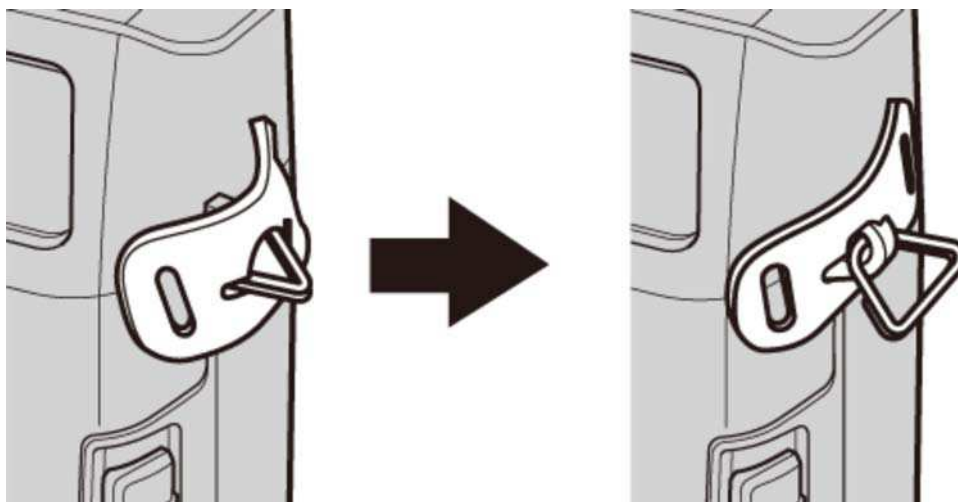

5. Enfilez la courroie.

Enfilez la courroie dans le cache de protection et l'attache.

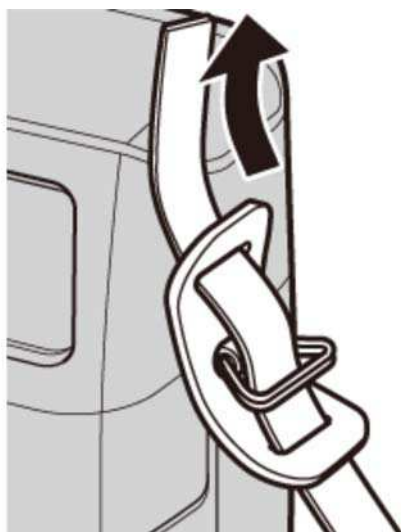

6. Fermez la courroie.

Fixez la courroie comme le montre l'illustration. Répétez les étapes 5-6 pour le second œillet.

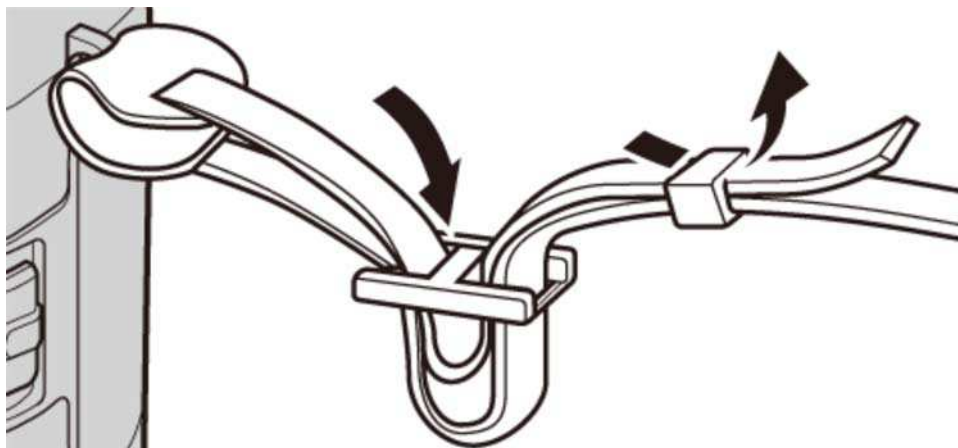

⚠ Pour éviter de faire tomber l'appareil photo, vérifiez que la courroie est bien attachée.

Chargement de la batterie

La batterie n'a pas été chargée avant expédition. Vous devez la charger avant d'utiliser votre appareil photo.

- Cet appareil photo fonctionne avec une batterie rechargeable NP-95.
- La batterie se recharge entièrement en 4 heures environ.

1. Insérez la batterie dans le chargeur.

Insérez la batterie dans la direction indiquée par les étiquettes \ominus \updownarrow \oplus .

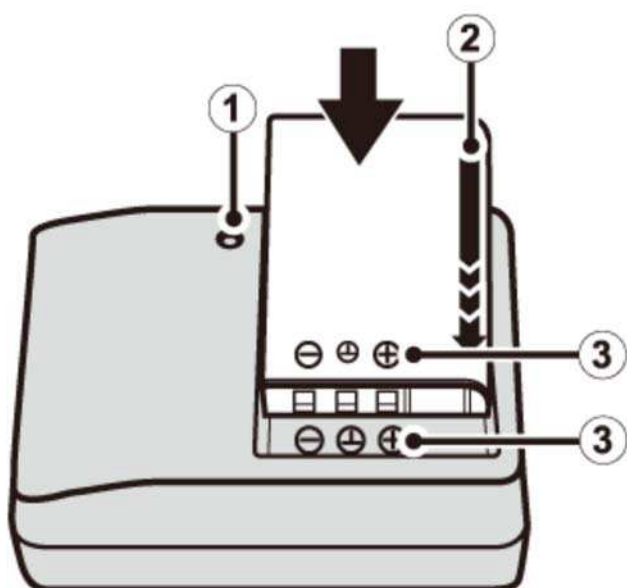

① Témoin de charge

② Flèche

③ Étiquette \ominus \updownarrow \oplus

- ✎ Fixez l'adaptateur fourni avant de recharger la batterie (l'adaptateur est livré avec).

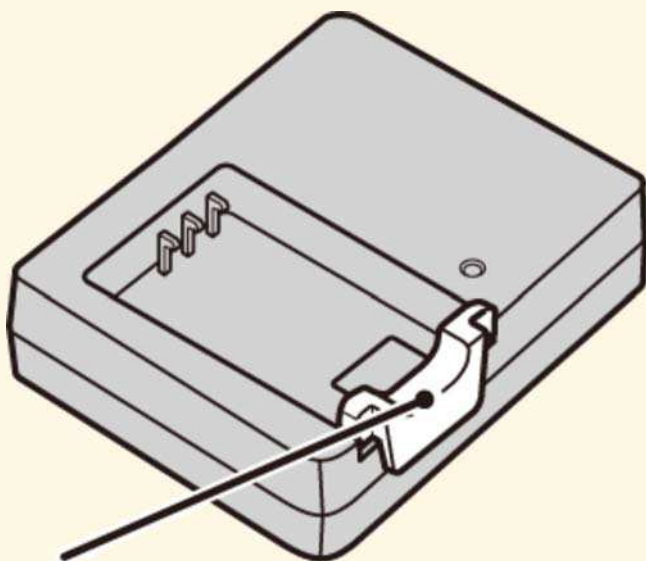

Adaptateur

- ⚠ Le câble CA fourni est conçu exclusivement pour le chargeur de batterie fourni. N'utilisez pas le chargeur fourni avec d'autres câbles ou le câble fourni avec d'autres dispositifs.

2. Branchez le chargeur.

Branchez le chargeur dans une prise de courant à l'intérieur. Le témoin de charge s'allume.

3. Rechargez la batterie.

Retirez la batterie lorsque le chargement est terminé.

Le témoin de charge

Le témoin de charge indique l'état de charge de la batterie de la manière suivante :

Témoin de charge	État de la batterie	Action
Éteint	Batterie non insérée.	Insérez la batterie.
	Batterie entièrement chargée.	Retirez la batterie.
Allumé	Batterie en cours de chargement.	—
Clignote	Batterie défaillante.	Débranchez le chargeur et retirez la batterie.

- ❗ Débranchez le chargeur dès que vous ne l'utilisez plus.
- ❗ Essuyez les bornes de la batterie avec un chiffon propre et sec afin d'éliminer toute saleté. Si vous ne respectez pas cette précaution, la batterie risque de ne pas se recharger.
- ❗ Ne collez pas d'autocollants ou d'autres objets sur la batterie. Si vous ne respectez pas cette précaution, vous risquez de ne plus pouvoir retirer la batterie de l'appareil photo.
- ❗ Ne court-circuitez pas les bornes de la batterie. Celle-ci pourrait surchauffer.
- ❗ Lisez les précautions de la section "Batteries/piles et alimentation électrique".
- ❗ Utilisez uniquement des chargeurs de batteries conçus pour cette batterie. Si vous ne respectez pas cette précaution, le produit risque de ne pas fonctionner correctement.
- ❗ Ne retirez pas les étiquettes de la batterie et n'essayez pas de couper ou d'enlever l'enveloppe extérieure.
- ❗ La batterie perd progressivement sa charge lorsqu'elle n'est pas utilisée. Chargez la batterie un ou deux jours avant utilisation.
- ❗ Les temps de charge peuvent augmenter lorsque la température est très basse ou très élevée.

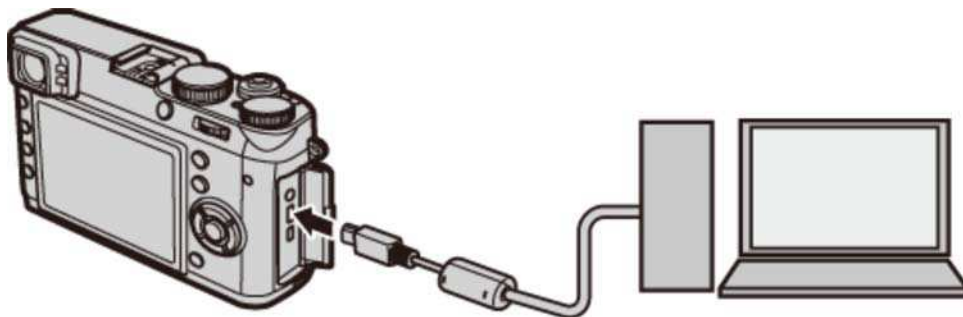

Chargement avec un ordinateur

Vous pouvez recharger la batterie en raccordant l'appareil photo à un ordinateur. Branchez le câble USB fourni comme illustré, en veillant à ce que les prises soient entièrement insérées.



- ❗ Raccordez l'appareil photo directement à l'ordinateur ; n'utilisez pas de hub USB ou le port USB du clavier.
- ❗ Si l'ordinateur se met en veille pendant le chargement, ce dernier s'arrête. Pour reprendre le chargement, désactivez le mode veille de l'ordinateur, puis débranchez et rebranchez le câble USB.
- ❗ Le chargement peut s'avérer impossible selon les caractéristiques, réglages ou état de l'ordinateur.

✎ Les icônes de l'état de la batterie indiquent l'état du chargement à la mise sous tension de l'appareil photo ; le témoin lumineux l'indique également à la mise hors tension de l'appareil photo.

Icône de l'état de la batterie à la mise sous tension de l'appareil photo	Témoin lumineux à la mise hors tension de l'appareil photo	État de la batterie
 (jaune)	Allumé	Batterie en cours de chargement.
 (vert)	Éteint	Chargement terminé.
 (rouge)	Clignote	Batterie défaillante.

Insertion de la batterie et d'une carte mémoire

Insérez la batterie et la carte mémoire comme décrit ci-dessous.

1. Ouvrez le couvercle du compartiment de la batterie.

Faites glisser le loquet du couvercle comme le montre l'illustration et ouvrez le couvercle du compartiment de la batterie.

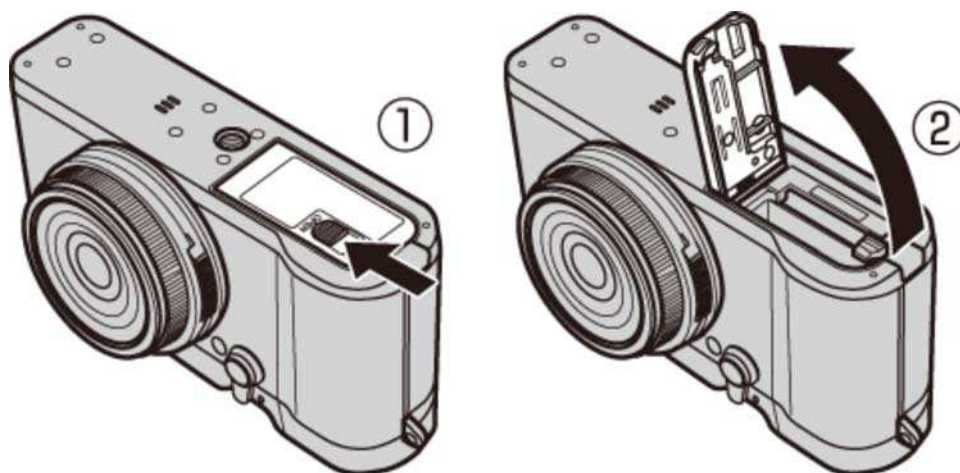

- ⚠ N'ouvrez pas le couvercle du compartiment de la batterie lorsque l'appareil photo est allumé. Vous risquez sinon d'endommager les fichiers image ou les cartes mémoire.
- ⚠ Ne forcez pas lorsque vous manipulez le couvercle du compartiment de la batterie.

2. Insérez la batterie.

En vous servant de la batterie pour appuyer le loquet sur le côté, insérez-la en orientant les contacts en premier dans le sens indiqué par la flèche. Vérifiez que la batterie est correctement insérée.

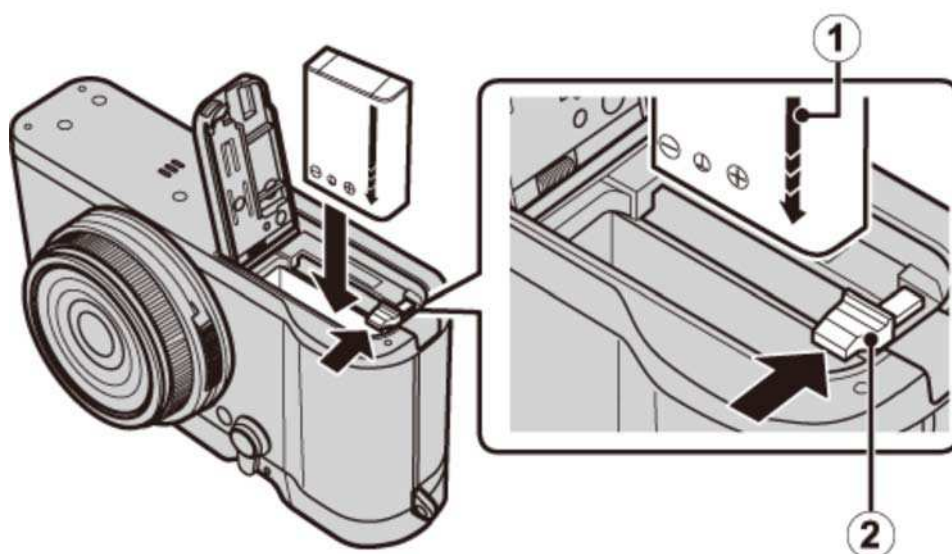

① Flèche

② Loquet de la batterie

⚠ Insérez la batterie dans le sens indiqué sur l'illustration. **Ne forcez pas et n'essayez pas d'insérer la batterie à l'envers.** La batterie rentrera facilement dans le compartiment si elle est dans le bon sens.

3. Insérez la carte mémoire.

En tenant la carte mémoire dans le sens indiqué, faites-la glisser au fond de son logement jusqu'à ce qu'elle s'y emboîte.

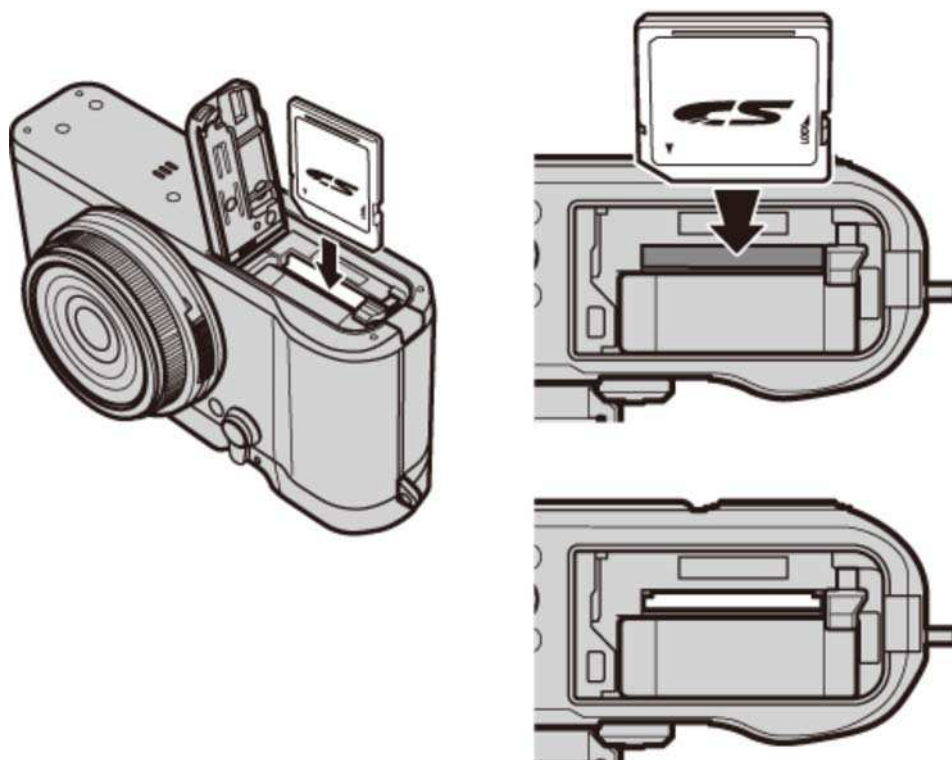

⚠ Veillez à ce que la carte soit dans le bon sens ; ne l'insérez pas en biais et ne forcez pas. Si la carte mémoire n'est pas insérée correctement ou si aucune carte mémoire n'est insérée,  s'affiche sur l'écran LCD et la mémoire interne est utilisée pour l'enregistrement et la lecture.

4. Fermez le couvercle du compartiment de la batterie.

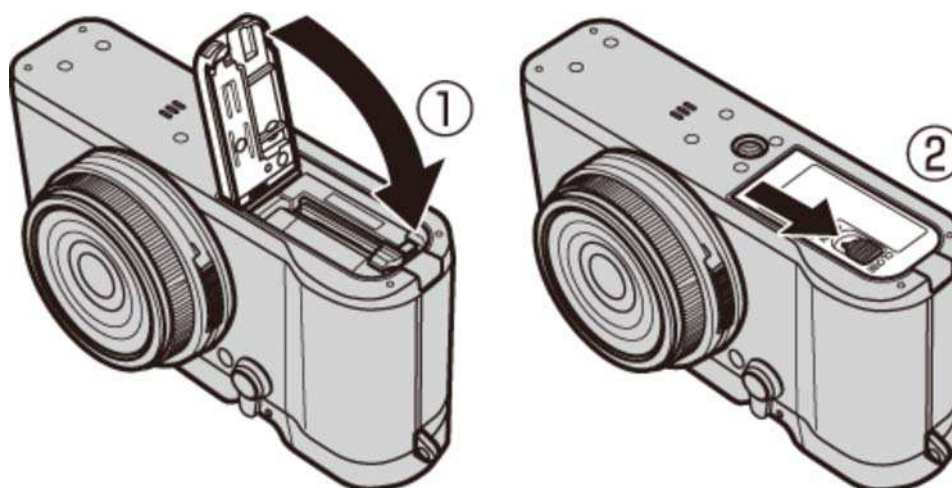

Retrait de la batterie et de la carte mémoire

Avant de retirer la batterie ou la carte mémoire, **éteignez l'appareil photo** et ouvrez le couvercle du compartiment de la batterie.

Pour retirer la batterie, poussez le loquet de la batterie sur le côté, et faites glisser la batterie pour la sortir de l'appareil photo comme le montre l'illustration.

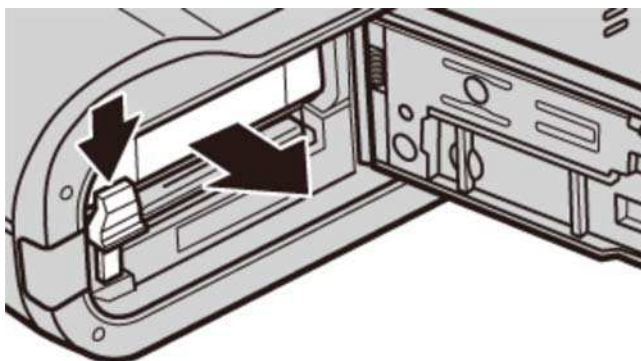

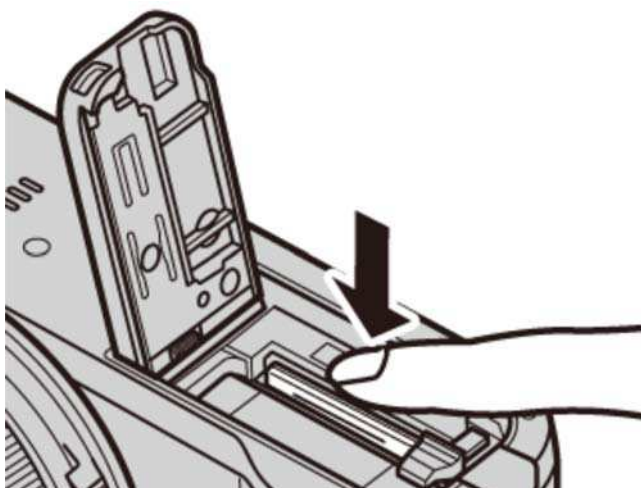

Pour retirer la carte mémoire, appuyez dessus et relâchez-la lentement. Vous pouvez ensuite la retirer à la main. Il se peut, lorsque vous retirez la carte mémoire, qu'elle sorte trop rapidement de son logement. Retenez-la avec le doigt et relâchez-la doucement.

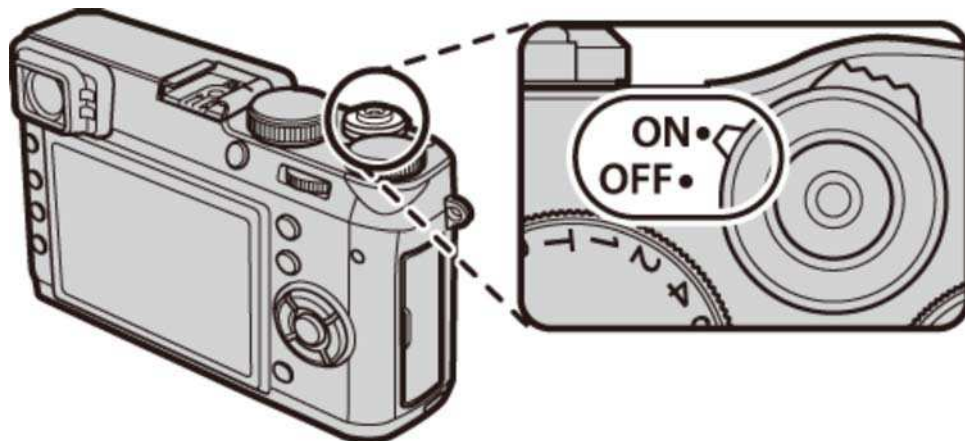

Allumer et éteindre l'appareil photo

Positionnez le commutateur **ON/OFF** sur **ON** pour allumer l'appareil photo. Positionnez-le sur **OFF** pour éteindre l'appareil photo.







- ✎ Appuyez sur la touche  pour lancer la lecture. Appuyez sur le déclencheur à mi-course pour revenir au mode de prise de vue.
- ✎ L'appareil photo s'éteint automatiquement si vous n'effectuez aucune opération pendant le délai indiqué dans **GESTION ALIM. > EXT. AUTO** dans le menu de réglage. Pour réactiver l'appareil photo après une extinction automatique, appuyez sur le déclencheur à mi-course ou positionnez le commutateur **ON/OFF** sur **OFF** puis de nouveau sur **ON**.

- ⚠ Les photos ou la visibilité dans le viseur peuvent être affectées par la présence de traces de doigts ou d'autres marques sur l'objectif ou le viseur. Veillez à ce que l'objectif et le viseur restent propres.

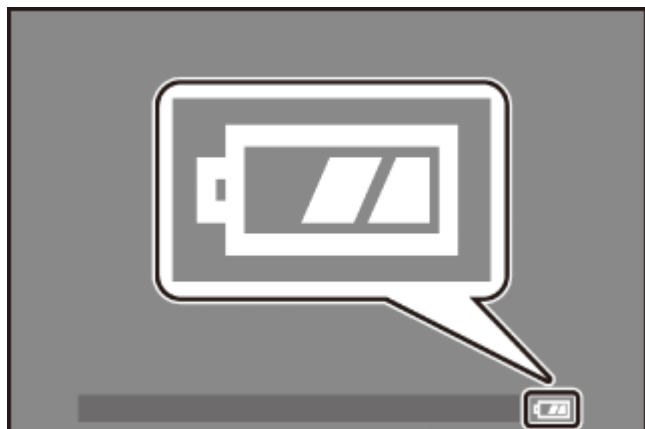
Niveau de charge de la batterie

Après avoir allumé l'appareil photo, vérifiez le niveau de charge de la batterie.



	Batterie sur le point d'être entièrement chargée.
	Batterie chargée aux deux-tiers environ.
	Batterie chargée au tiers environ. Rechargez la batterie dès que possible.
 (rouge)	Batterie déchargée. Éteignez l'appareil photo et rechargez la batterie.

Configuration de base

Une boîte de dialogue de sélection de la langue apparaît la première fois que vous allumez l'appareil photo. Configurez l'appareil photo comme indiqué ci-dessous (vous pourrez ensuite régler l'horloge ou changer la langue à tout moment à l'aide des options **DATE/HEURE** ou **言語/LANG.** du menu de réglage).

Utilisation de la touche de sélection

Appuyez sur la touche de sélection supérieure, inférieure, gauche ou droite pour mettre en surbrillance les éléments, puis appuyez sur **MENU/OK** pour valider la sélection.

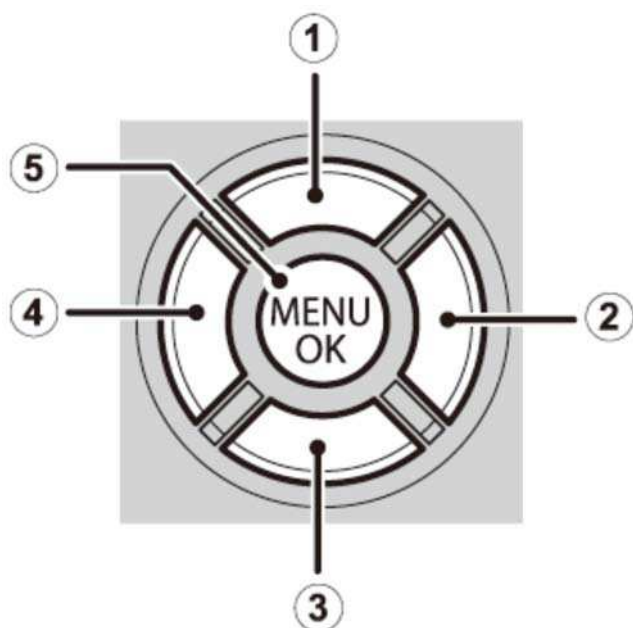

- ① Touche de sélection (supérieure)
- ② Touche de sélection (droite)
- ③ Touche de sélection (inférieure)
- ④ Touche de sélection (gauche)
- ⑤ Sélection de l'élément en surbrillance

1. Allumez l'appareil photo.

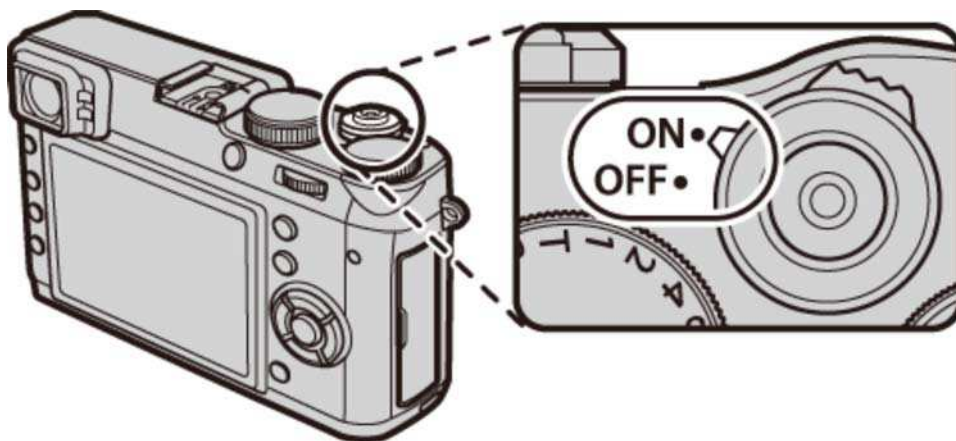

2. Mettez une langue en surbrillance et appuyez sur **MENU/OK**.

✎ Appuyez sur **DISP/BACK** pour ignorer cette étape. Toutes les étapes que vous aurez ainsi ignorées, s'afficheront à nouveau la prochaine fois que vous allumerez l'appareil photo.

3. La date et l'heure s'affichent. Servez-vous des touches de sélection gauche et droite pour mettre en surbrillance l'année, le mois, le jour, l'heure ou les minutes, et des touches de sélection supérieure et inférieure pour modifier les valeurs. Pour modifier l'ordre d'affichage de l'année, du mois et du jour, mettez en surbrillance le format de date et appuyez sur la touche de sélection supérieure ou inférieure. Appuyez sur **MENU/OK** une fois les réglages terminés.

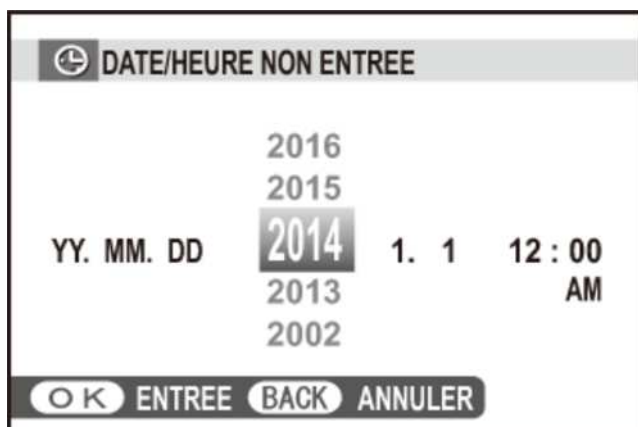

✎ Lorsque l'appareil photo est resté longtemps sans batterie, son horloge se réinitialise et la boîte de dialogue de sélection de la langue réapparaît à sa mise sous tension.

Principes de base de photographie et de lecture

- ➔ [Prise de vue](#)
- ➔ [Visualisation des photos](#)
- ➔ [Suppression de photos](#)

Prise de vue

Cette section décrit comment prendre des photos en mode AE programme (mode **P**).

1. Réglez l'appareil photo en mode AE programme.

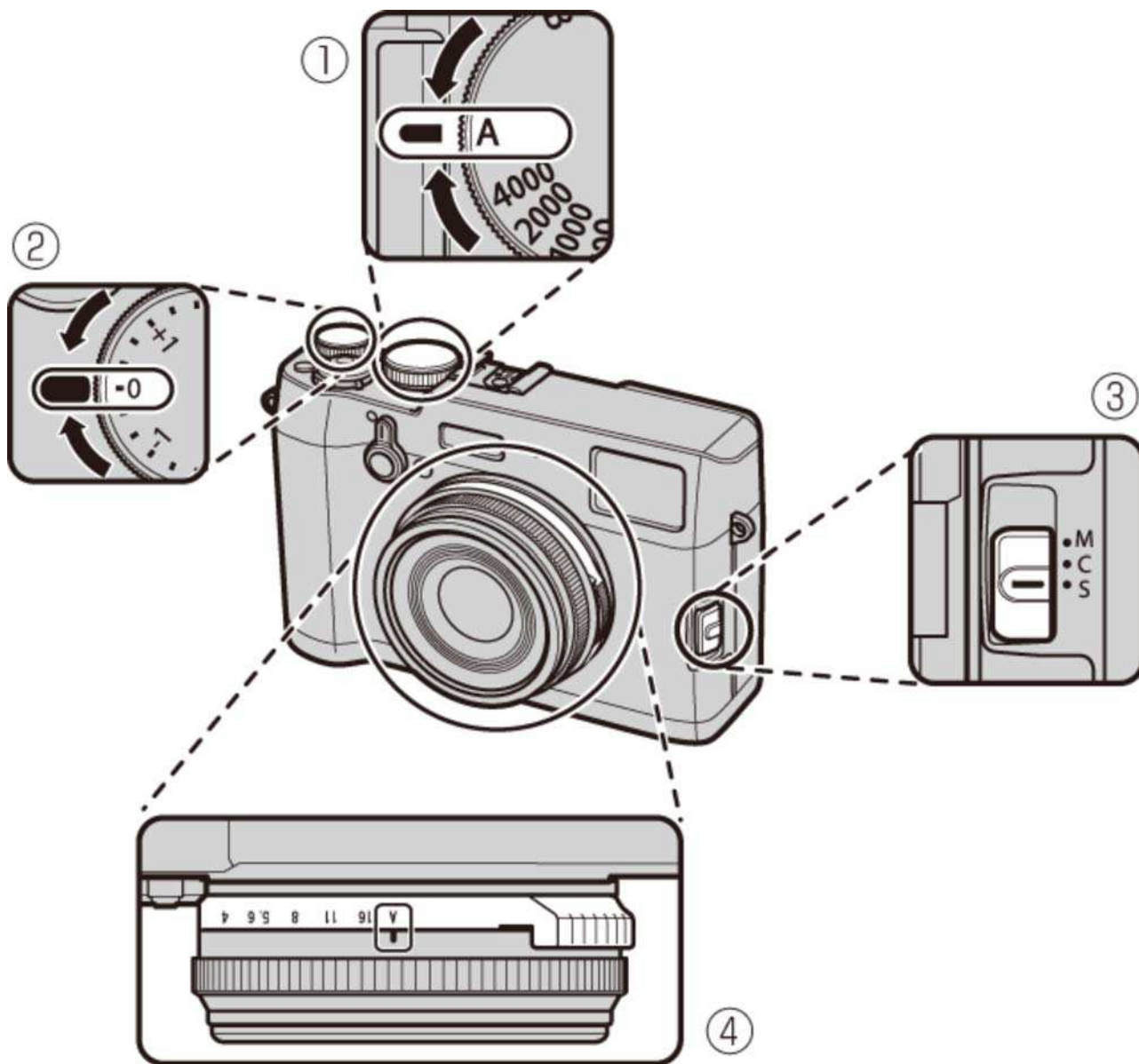

- ① **Vitesse d'obturation** : sélectionnez **A** (auto)
- ② **Correction de l'exposition** : sélectionnez **±0**
- ③ **Mode de mise au point** : sélectionnez **S** (AF seul)
- ④ **Ouverture** : sélectionnez **A** (auto)

Vérifiez que **P** est indiqué à l'écran.

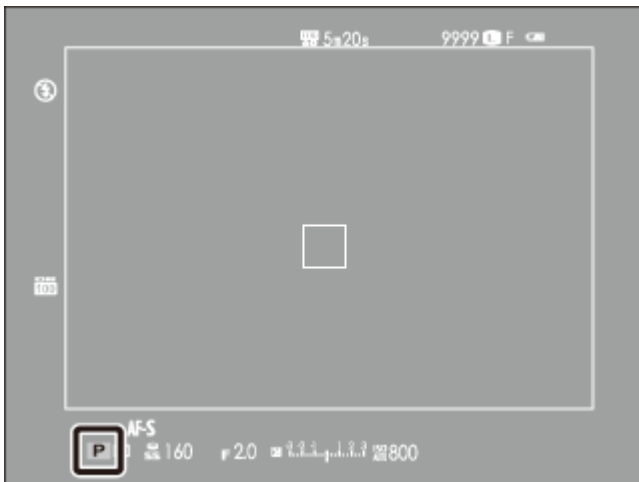

Viseur optique



Viseur électronique/écran LCD

● Sélection de l'affichage du viseur

Servez-vous du sélecteur de viseur pour commuter entre le viseur optique (OVF) et le viseur électronique (EVF).

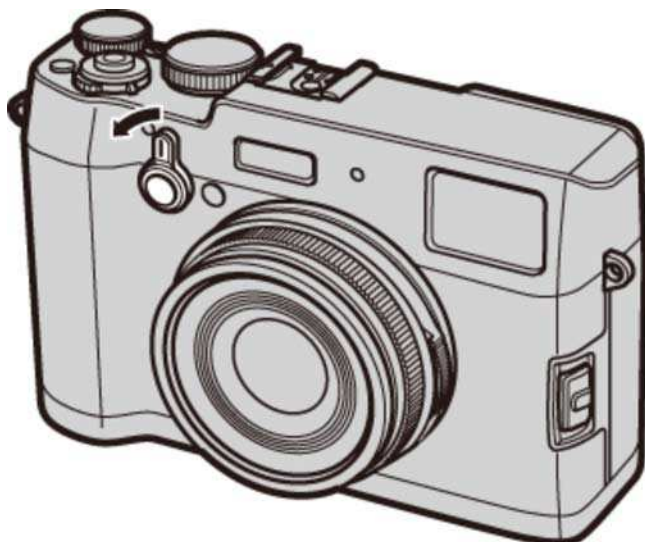

2. Préparez l'appareil photo.

Tenez bien l'appareil photo avec les deux mains en gardant vos coudes contre votre corps. Si vos mains tremblent ou ne sont pas stables, vous risquez d'obtenir des photos floues.



Pour éviter que vos photos ne soient floues ou trop sombres (sous-exposées), ne mettez pas vos doigts et tout autre objet devant l'objectif et le flash.

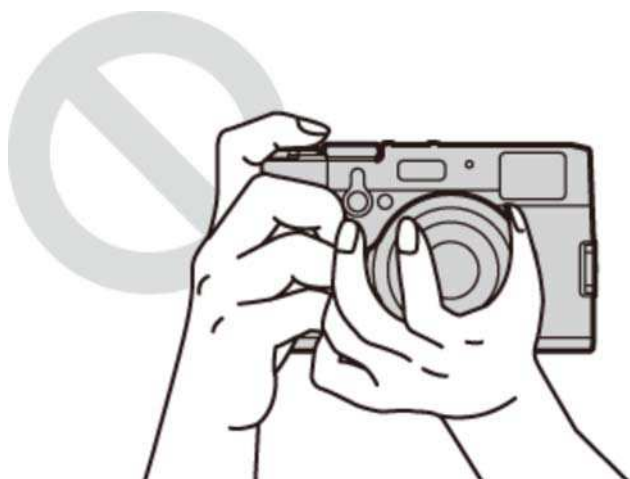

3. Effectuez la mise au point.

Cadrez votre photo en plaçant le sujet au centre de l'affichage et appuyez sur le déclencheur à mi-course pour effectuer la mise au point.



Si l'appareil photo arrive à faire la mise au point, il émet deux bips et la zone de mise au point s'allume en vert. La mise au point et l'exposition sont verrouillées tant que le déclencheur reste maintenu à mi-course.

Si l'appareil photo ne parvient pas à faire la mise au point, le cadre de mise au point devient rouge, **!AF** s'affiche. Si le sujet est proche de l'appareil photo, sélectionnez le mode macro et réessayez.

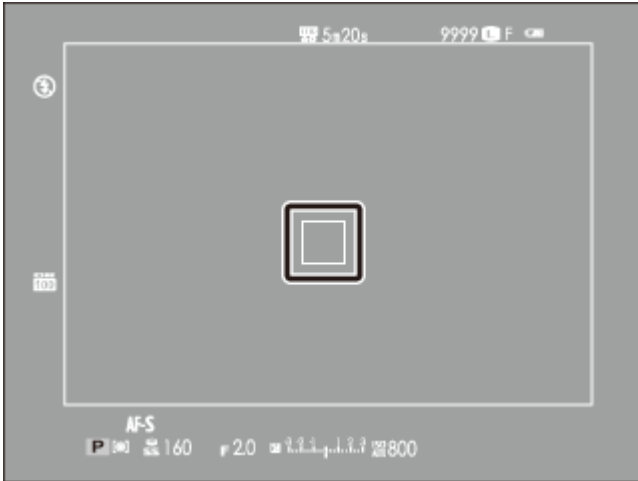

Viseur optique

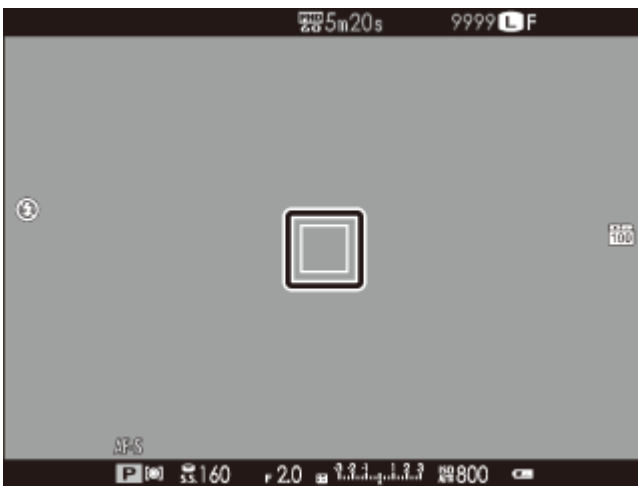



Viseur électronique/écran LCD

 Si le sujet est faiblement éclairé, l'illuminateur d'assistance AF peut s'allumer.

4. Photographiez.

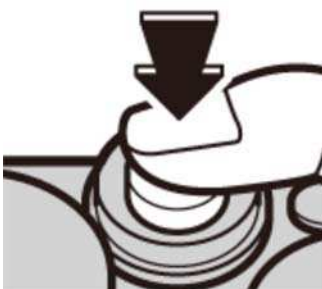
Appuyez doucement mais à fond sur le déclencheur pour prendre la photo.



 Il se peut que le flash se déclenche si l'éclairage est faible. Vous pouvez modifier les réglages de l'appareil photo afin d'empêcher le déclenchement du flash.

Visualisation des photos



- ⬇ Visualisation des photos en plein écran
- ⬇ Affichage des informations sur les photos
- ⬇ Zoom avant sur le collimateur de mise au point
- ⬇ Lecture avec zoom
- ⬇ Lecture de plusieurs images

Visualisation des photos en plein écran

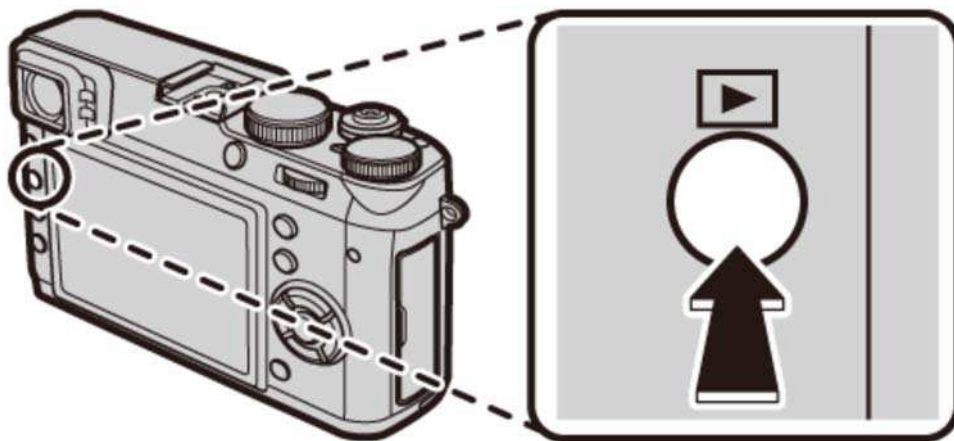
Pour afficher les photos en plein écran, appuyez sur .



Vous pouvez voir les autres photos en appuyant sur la touche de sélection gauche ou droite ou en tournant la bague de mise au point. Appuyez sur la touche de sélection droite ou tournez la bague vers la droite pour afficher les photos dans leur ordre d'enregistrement, et appuyez sur la touche de sélection gauche ou tournez la bague vers la gauche pour les afficher dans l'ordre inverse. Maintenez la touche de sélection appuyée pour atteindre rapidement la photo souhaitée.

 Les photos prises avec d'autres appareils sont indiquées par l'icône  ("photo prise avec un autre appareil") pendant la lecture. Ces photos risquent de ne pas s'afficher correctement et de ne pas pouvoir être visionnées à l'aide du zoom.

Favoris : Notation des photos

Pour noter la photo affichée, appuyez sur **DISP/BACK**, puis à l'aide des touches de sélection supérieure et inférieure, donnez une note entre zéro et cinq étoiles.

Affichage des informations sur les photos

L'affichage des informations change chaque fois que vous appuyez sur la touche de sélection supérieure.

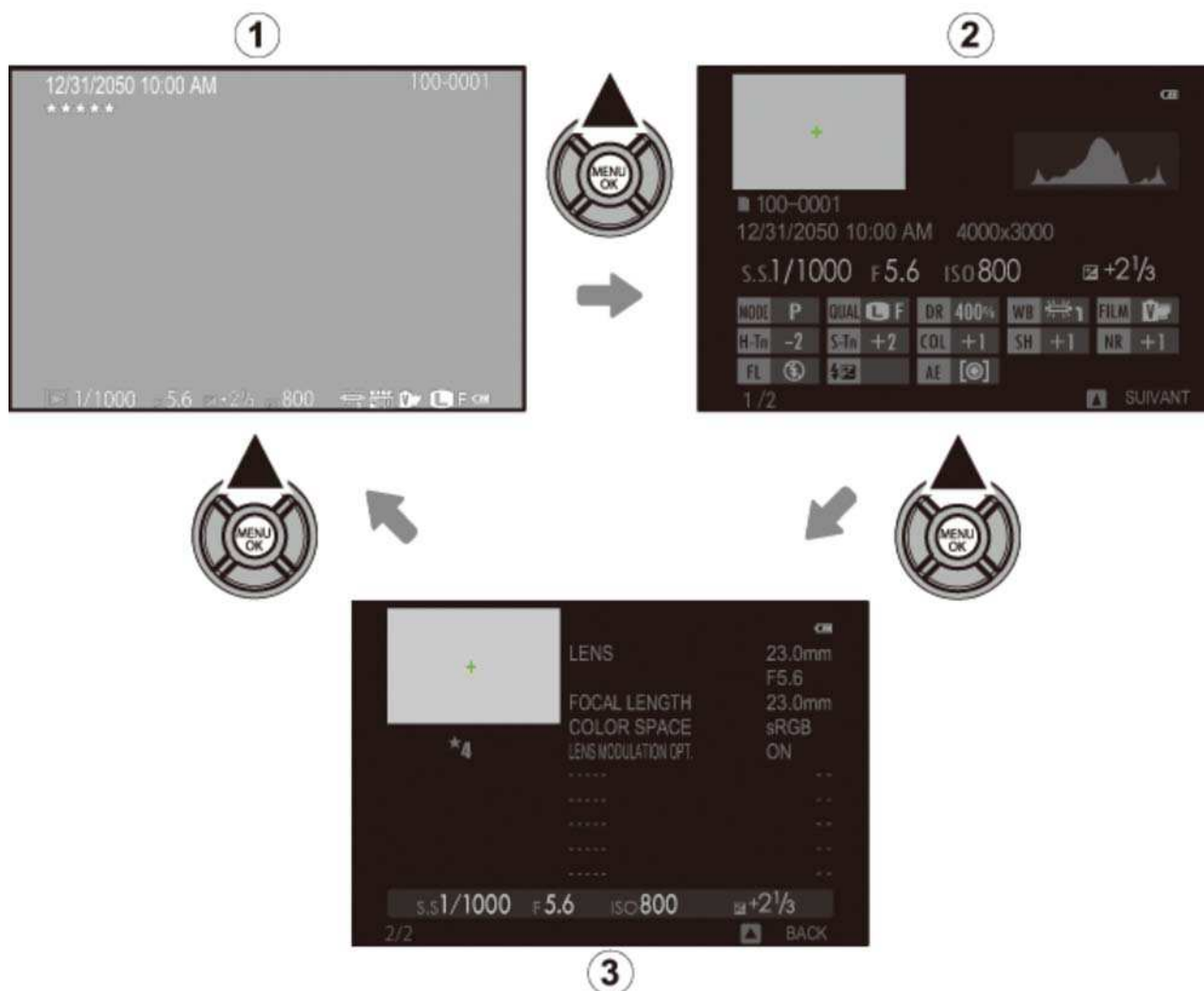
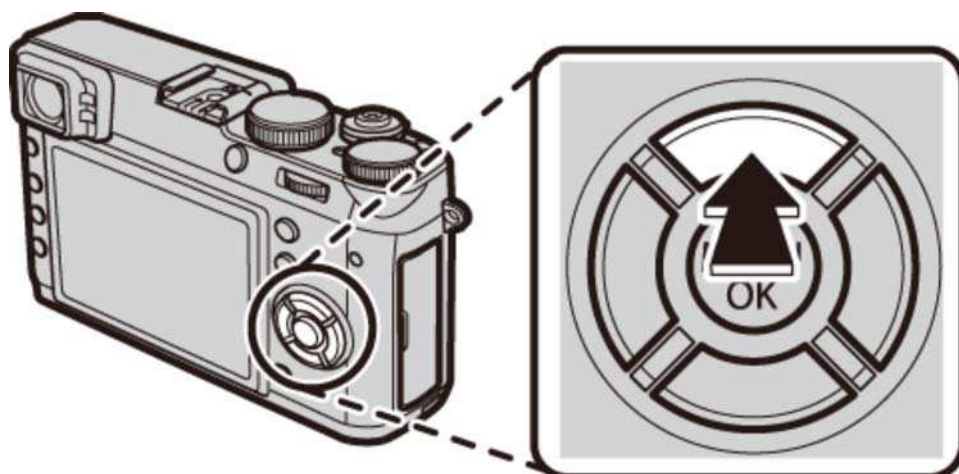

- 1 Données de base
- 2 Affichage des infos 1
- 3 Affichage des infos 2

✎ Appuyez sur la touche de sélection gauche ou droite ou tournez la bague de mise au point pour voir les autres photos.

Zoom avant sur le collimateur de mise au point

Appuyez au centre de la molette de commande pour faire un zoom avant sur le collimateur de mise au point. Appuyez de nouveau au centre de la molette de commande pour revenir en lecture plein écran.

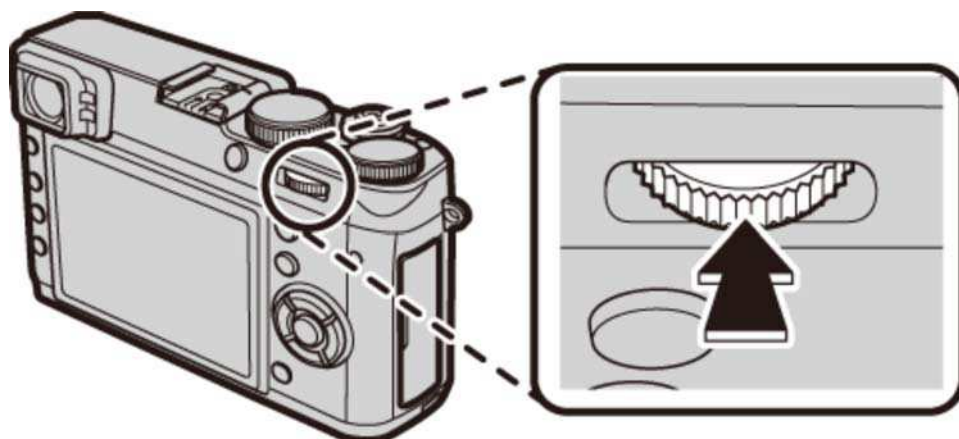

Lecture avec zoom

Tournez la molette de commande vers la droite pour effectuer un zoom avant sur la photo actuelle, vers la gauche pour effectuer un zoom arrière (pour afficher plusieurs images, tournez la molette vers la gauche lorsque la photo est affichée en plein écran). Appuyez sur **DISP/BACK** ou **MENU/OK** pour annuler le zoom.

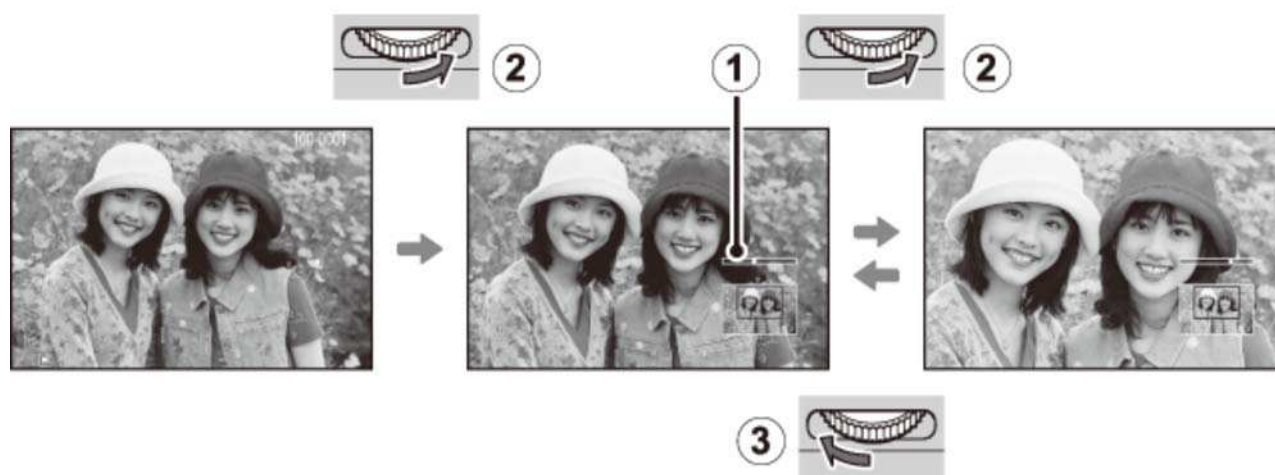
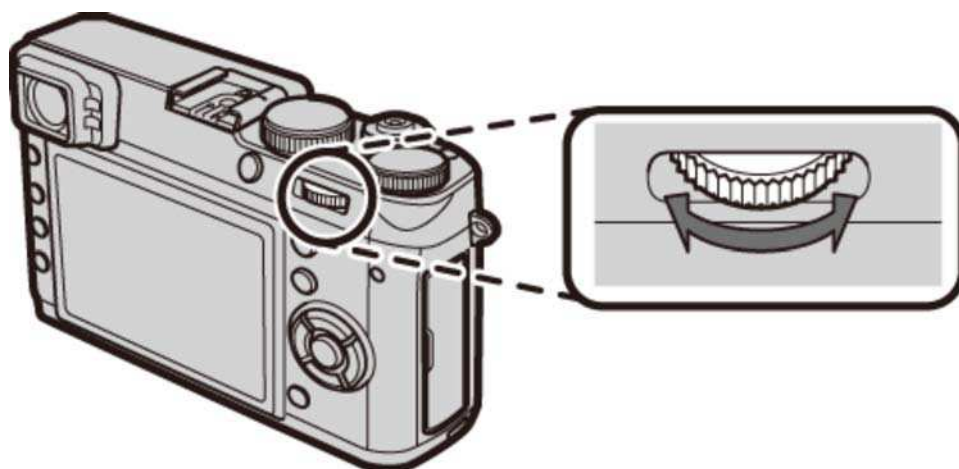

- ① Indicateur de zoom
- ② Rotation vers la droite
- ③ Rotation vers la gauche

✎ Le rapport de zoom maximal dépend de la taille de l'image. La lecture avec zoom n'est pas possible avec les copies recadrées ou redimensionnées qui ont été sauvegardées avec la taille **640**.

La fenêtre de navigation

Après avoir effectué un zoom avant sur la photo, servez-vous des touches de sélection pour afficher les zones de l'image qui ne sont pas visibles à l'écran.



La fenêtre de navigation indique la zone de l'image actuellement affichée.

Lecture de plusieurs images

Pour modifier le nombre d'images affichées, tournez la molette de commande vers la gauche lorsqu'une photo est affichée en plein écran.

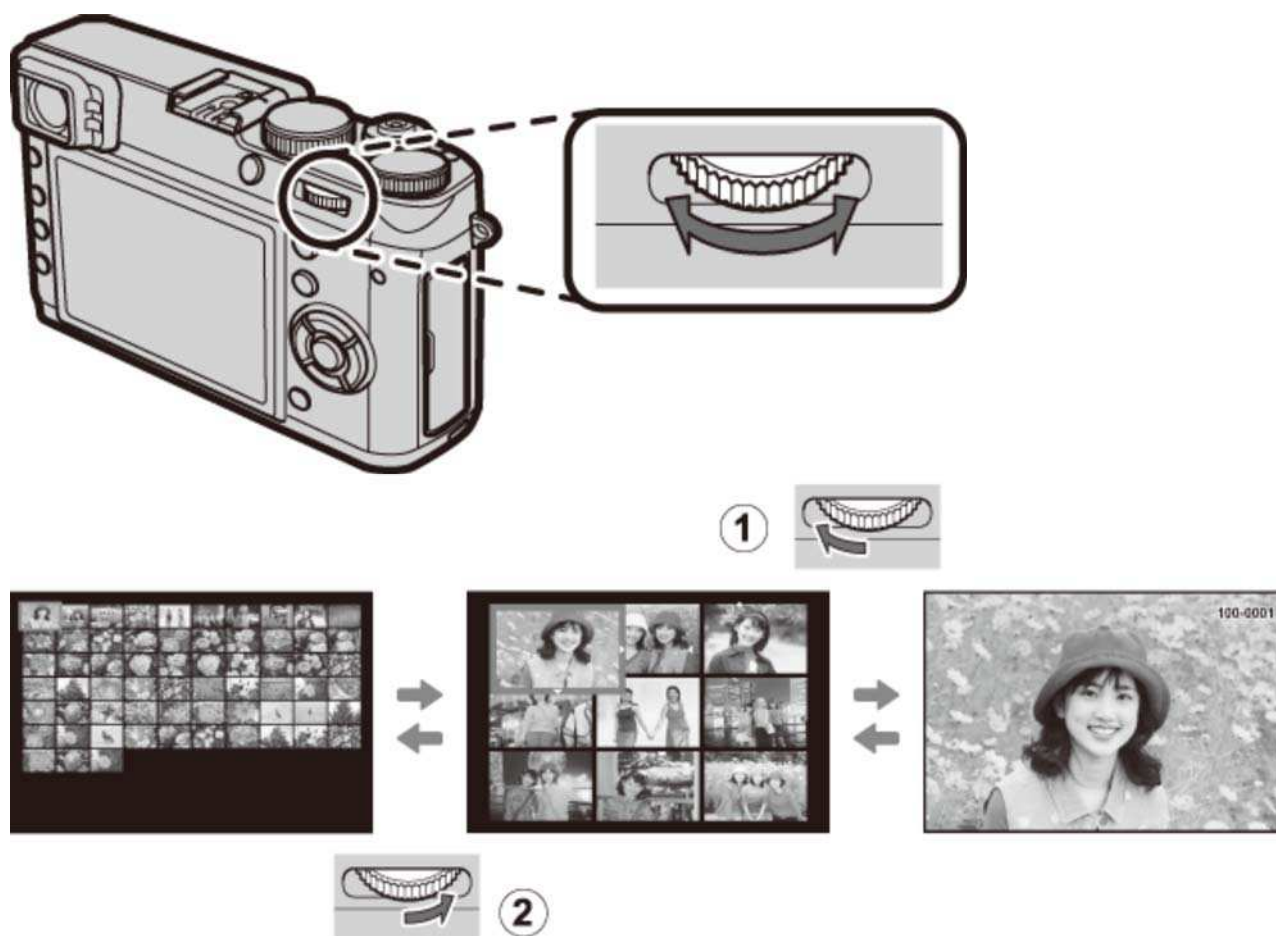

① Tournez vers la gauche pour afficher plus d'images.

② Tournez vers la droite pour afficher moins d'images.

Utilisez les touches de sélection pour mettre en surbrillance les images et appuyez sur **MENU/OK** pour les afficher en plein écran (pour zoomer sur l'image sélectionnée, tournez la molette de commande vers la droite lorsque la photo est affichée en plein écran). Avec les planches de neuf et cent vues, servez-vous des touches de sélection supérieure et inférieure pour visualiser d'autres images.

Suppression de photos

Pour supprimer les photos individuellement, plusieurs photos sélectionnées ou toutes les photos, appuyez sur la touche  lorsqu'une photo est affichée en plein écran et choisissez l'une des options indiquées aux pages suivantes. **Notez qu'il est impossible de récupérer les photos supprimées. Copiez les photos importantes sur un ordinateur ou un autre périphérique de stockage avant d'aller plus loin.**

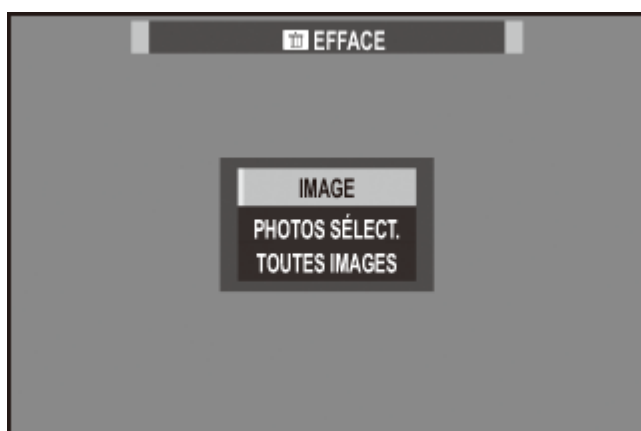
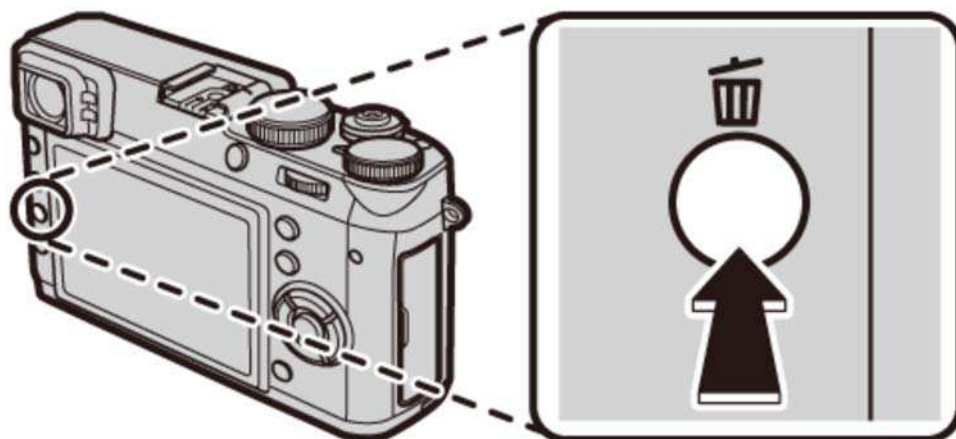

-  Si un message signale que les images sélectionnées font partie d'une commande d'impression DPOF, appuyez sur **MENU/OK** pour supprimer les photos.
-  Si une carte mémoire est insérée, les photos seront supprimées de la carte mémoire. Sinon, elles seront supprimées de la mémoire interne.

- ⬇ IMAGE
- ⬇ PHOTOS SÉLECT.
- ⬇ TOUTES IMAGES

IMAGE



Supprimez les photos une par une.

1. Appuyez sur la touche  en mode de lecture plein écran et sélectionnez **IMAGE**.
2. Appuyez sur la touche de sélection gauche ou droite pour parcourir les photos et appuyez sur **MENU/OK** pour supprimer (aucune boîte de dialogue de confirmation ne s'affiche). Répétez cette étape pour supprimer d'autres photos.

PHOTOS SÉLECT.

Supprimez plusieurs photos sélectionnées.





1. Appuyez sur la touche  en mode de lecture plein écran et choisissez **PHOTOS SÉLECT..**
2. Mettez en surbrillance les photos et appuyez sur **MENU/OK** pour les sélectionner ou les désélectionner (les photos faisant partie de livres albums ou de commandes d'impression sont signalées par ).
3. Une fois l'opération terminée, appuyez sur **DISP/BACK** pour afficher une boîte de dialogue de confirmation.
4. Mettez en surbrillance **OK** et appuyez sur **MENU/OK** pour supprimer les photos sélectionnées.

TOUTES IMAGES

Supprimez toutes les photos non protégées.

1. Appuyez sur la touche  en mode de lecture plein écran et choisissez **TOUTES IMAGES**.
2. Une boîte de dialogue de confirmation s'affiche ; mettez en surbrillance **OK** et appuyez sur **MENU/OK** pour supprimer toutes les photos non protégées. Appuyez sur **DISP/BACK** pour annuler la suppression ; notez qu'il est impossible de récupérer les photos supprimées avant que vous ayez appuyé sur cette touche.

-  Si une carte mémoire est insérée, seules les photos enregistrées sur la carte mémoire seront supprimées ; les photos enregistrées dans la mémoire interne sont uniquement supprimées si aucune carte mémoire n'est insérée.
-  Si un message signale que les images sélectionnées font partie d'une commande d'impression DPOF, appuyez sur **MENU/OK** pour supprimer les photos.

Principes de base d'enregistrement et de lecture des vidéos

- ➔ [Enregistrement de vidéos](#)
- ➔ [Visualisation des vidéos](#)

Enregistrement de vidéos

Suivez les étapes ci-dessous pour enregistrer des vidéos avec le son.

- 1.** Appuyez sur la touche **Fn** (touche de fonction 1) pour commencer l'enregistrement.

✎ Avec les réglages par défaut, l'enregistrement vidéo est attribué à la touche Fn1. Pour obtenir des informations sur la sélection des rôles joués par les touches de fonction, reportez-vous à la page "Les touches de fonction".

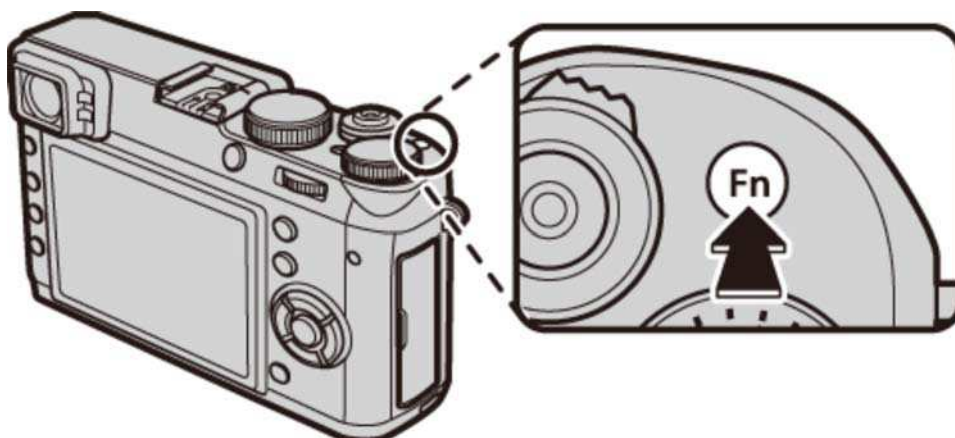

- 1** Indicateur d'enregistrement
- 2** Durée restante

- Appuyez à nouveau sur cette touche pour arrêter l'enregistrement. L'enregistrement s'arrête automatiquement lorsque la vidéo a atteint sa durée maximale ou lorsque la carte mémoire est pleine.

❗ Le témoin lumineux s'allume pendant l'enregistrement des vidéos.

- ✎ Vous pouvez sélectionner la sensibilité, la taille d'image et la cadence à l'aide de l'option **CONF. VIDÉO** du menu prise de vues.
- ✎ Les vidéos réalisées en modes **S**, **A** et **M** sont enregistrées avec les réglages sélectionnés pour les photos ; vous pouvez modifier la vitesse d'obturation et/ou l'ouverture pendant la prise de vue. Dans les autres modes, les réglages sont modifiés automatiquement.
- ✎ Le viseur électronique/l'écran LCD est utilisé automatiquement à la place du viseur optique pendant l'enregistrement vidéo. Le télémètre électronique (ERF) affiché en bas à droite de l'écran reflète le viseur électronique.

Voir également

- ➔ [Les touches de fonction](#) (Touches Fn (Fonction))
- ➔ [CONF. VIDÉO](#) (Menu prise de vues)

Utilisation d'un microphone externe

L'appareil photo peut être utilisé avec des microphones externes.

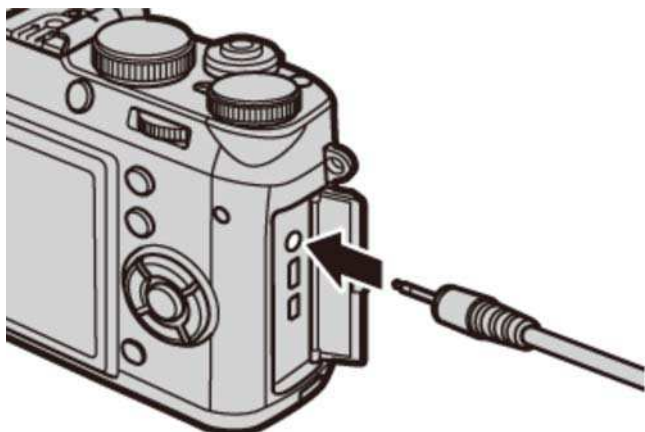

- ❗ Un adaptateur de 2,5 mm est nécessaire pour raccorder des microphones dont la prise a un diamètre de 3,5 mm.

- ✎ Une boîte de dialogue de confirmation s'affiche lorsqu'un microphone est branché dans la prise pour microphone/télécommande. Appuyez sur **MENU/OK** et sélectionnez **MIC./DÉCL. À DIST > MIC.**

VÉRIFIEZ RÉG. MIC./DÉCL.
À DISTANCE
OK CONFIG. **BACK** IGNORER

Visualisation des vidéos

Les vidéos sont signalées par l'icône  en mode de lecture plein écran.



Appuyez sur  pour lancer la lecture. La progression est indiquée à l'écran.



Utilisez les touches de sélection pour contrôler la lecture.

Lecture en cours (▶)

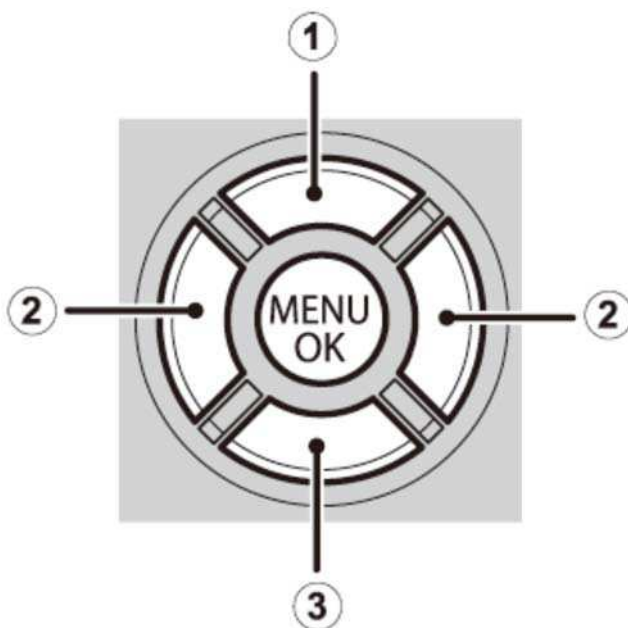

- ① Mettre fin à la lecture
- ② Régler la vitesse
- ③ Faire une pause

Lecture en pause (⏸)

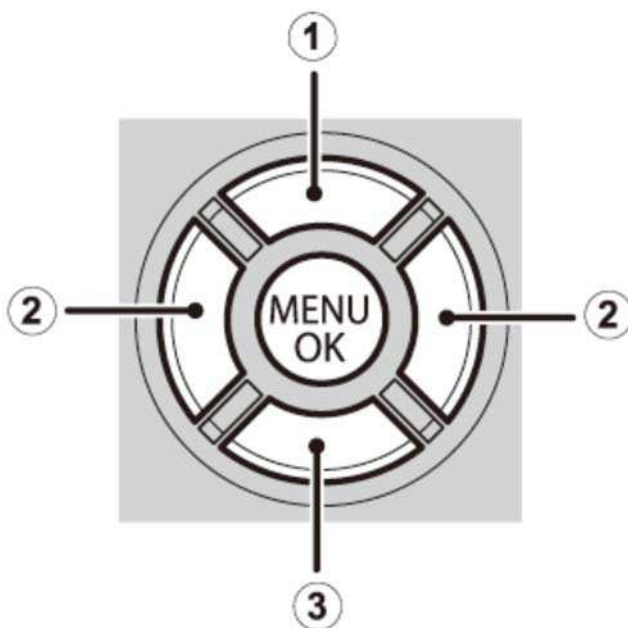

- ① Mettre fin à la lecture
- ② Avancer/revenir en arrière d'une vue
- ③ Lecture

✎ Servez-vous des touches de sélection supérieure et inférieure pour régler le volume ; appuyez de nouveau sur **MENU/OK** pour reprendre la lecture. Vous pouvez également régler le volume depuis le menu de réglage.

- ❗ Ne couvrez pas le haut-parleur pendant la lecture.
- ❗ Aucun son n'est émis en mode silence.

Vitesse de lecture

Appuyez sur la touche de sélection gauche ou droite pour régler la vitesse de lecture pendant la lecture. La vitesse est indiquée par le nombre de flèches (▶ ou ◀).



Mode de prise de vue

- ➔ Programme AE
- ➔ AE avec priorité à la vitesse
- ➔ AE avec priorité à l'ouverture
- ➔ Exposition manuelle

P Programme AE

Dans ce mode, l'appareil photo règle l'exposition automatiquement. Si vous le souhaitez, vous pouvez choisir différentes combinaisons de vitesse d'obturation et d'ouverture qui produiront la même exposition (décalage de programme).

Pour sélectionner le mode Programme AE, réglez la vitesse d'obturation et l'ouverture sur **A**.

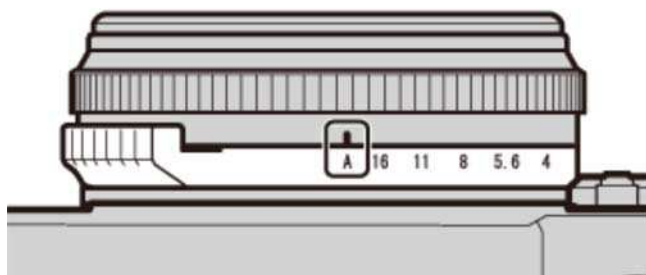

Ouverture : A

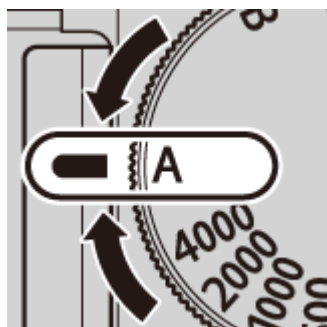

Vitesse d'obturation : A



- ❗ Si le sujet se trouve en dehors de la plage de mesure de l'appareil photo, les affichages de vitesse d'obturation et d'ouverture indiquent "-- --".

⦿ Décalage de programme

Si vous le souhaitez, vous pouvez tourner la molette de commande pour choisir d'autres combinaisons de vitesse d'obturation et d'ouverture sans modifier l'exposition (décalage de programme).

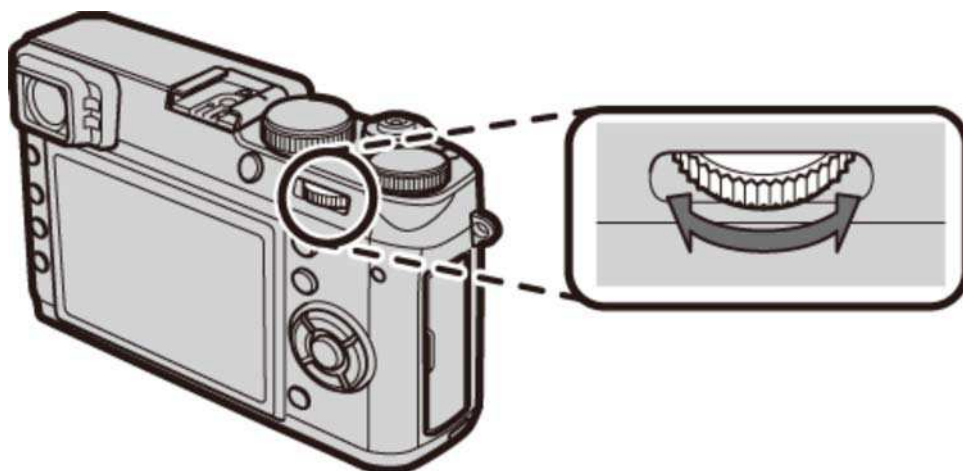

①

②

① Vitesse d'obturation

② Ouverture

- ✍ Les nouvelles valeurs de vitesse d'obturation et d'ouverture sont indiquées en jaune.
- ✍ Pour annuler le décalage de programme, éteignez l'appareil photo.
- ✍ Le décalage de programme s'annule également si un mode de flash autre que désactivé est sélectionné.

⚠ Le décalage de programme n'est pas disponible si un mode de flash autre que désactivé est sélectionné ou si **AUTO** est sélectionné pour l'option **PLAGE DYNAMIQUE**.

S AE avec priorité à la vitesse

En mode AE avec priorité à la vitesse (mode S), vous sélectionnez la vitesse d'obturation et l'appareil photo choisit l'ouverture. Réglez l'ouverture sur **A** et positionnez la molette de la vitesse d'obturation sur le réglage souhaité.

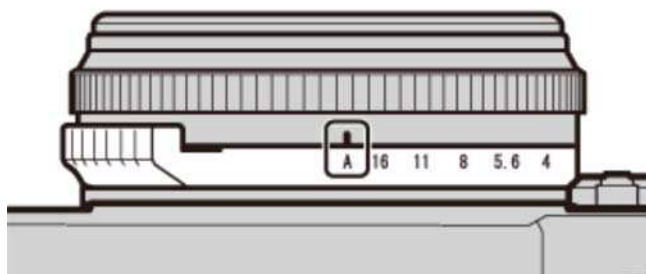

Ouverture : A

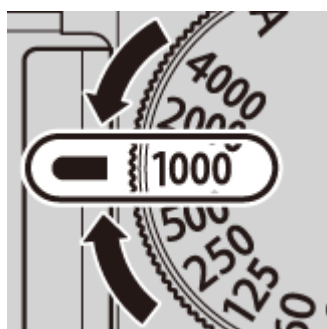

Vitesse d'obturation : 1/1000 s



Vitesse d'obturation

✎ Vous pouvez également régler la vitesse d'obturation par incréments de 1/3 IL en tournant la molette de commande.

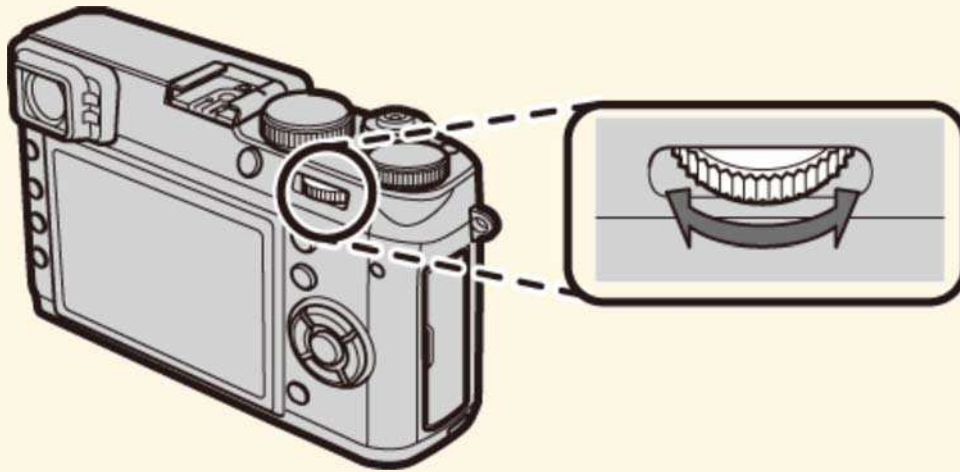

- ❗ S'il est impossible d'obtenir une exposition correcte avec la vitesse d'obturation sélectionnée, l'ouverture s'affiche en rouge lorsque vous appuyez sur le déclencheur à mi-course.
- ❗ Si le sujet se trouve en dehors de la plage de mesure de l'appareil photo, l'affichage de l'ouverture indique " - - -".

A AE avec priorité à l'ouverture

En mode AE avec priorité à l'ouverture (mode A), vous sélectionnez l'ouverture et l'appareil photo choisit la vitesse d'obturation. Positionnez la molette de la vitesse d'obturation sur **A** et sélectionnez l'ouverture souhaitée.

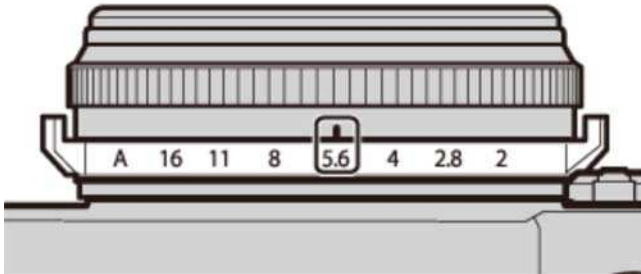

Ouverture : f/5.6

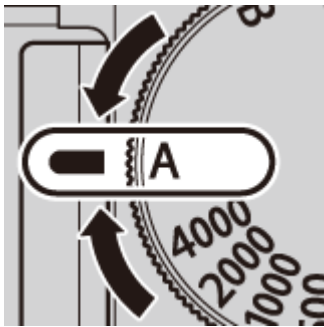

Vitesse d'obturation : A



Ouverture

- ❗ S'il est impossible d'obtenir une exposition correcte avec l'ouverture sélectionnée, la vitesse d'obturation s'affiche en rouge lorsque vous appuyez sur le déclencheur à mi-course. Modifiez l'ouverture jusqu'à l'obtention d'une exposition correcte.
- ❗ Si le sujet se trouve en dehors de la plage de mesure de l'appareil photo, "– – –" s'affiche à la place de la vitesse d'obturation.
- ❗ La vitesse d'obturation la plus lente disponible lorsque **OUI** est sélectionné pour l'option **GESTION ALIM. > ÉCO. ÉNERGIE OVF** du menu de réglage est 1/4 s.

Aperçu de la profondeur de champ

Lorsque **PRÉV. PROF CHAMP** est attribué à une touche de fonction à l'aide de l'option **RÉGL. FONCT. (Fn)** du menu prise de vues, appuyez sur la touche pour fermer l'objectif à la valeur d'ouverture sélectionnée et avoir ainsi un aperçu de la profondeur de champ dans le viseur ou sur l'écran LCD.

Voir également

- ➔ [Les touches de fonction](#) (Touches Fn (Fonction))

M Exposition manuelle

Dans ce mode, vous choisissez à la fois la vitesse d'obturation et l'ouverture. L'exposition obtenue est indiquée à l'écran ; si vous le souhaitez, vous pouvez la modifier par rapport à la valeur suggérée par l'appareil photo.

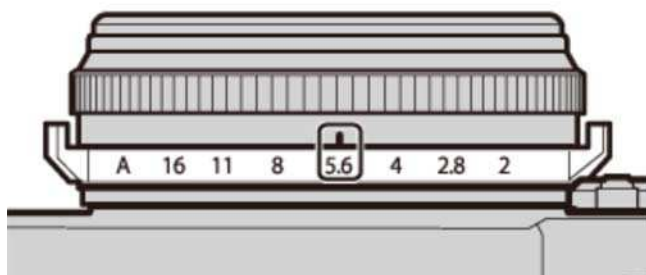

Ouverture : f/5.6

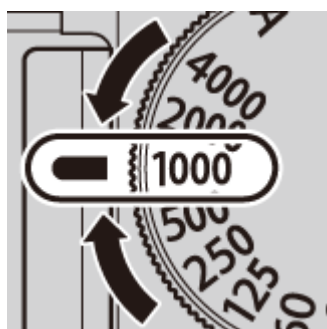

Vitesse d'obturation : 1/1000 s

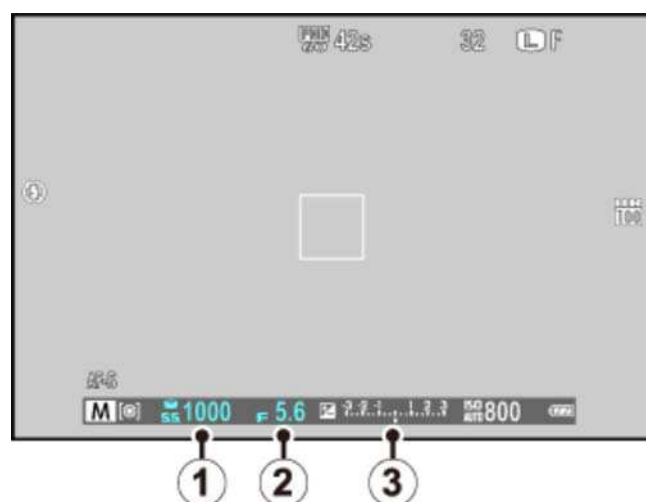

- ① Vitesse d'obturation
- ② Ouverture
- ③ Indicateur d'exposition

✎ Vous pouvez également régler la vitesse d'obturation par incréments de 1/3 IL en tournant la molette de commande.

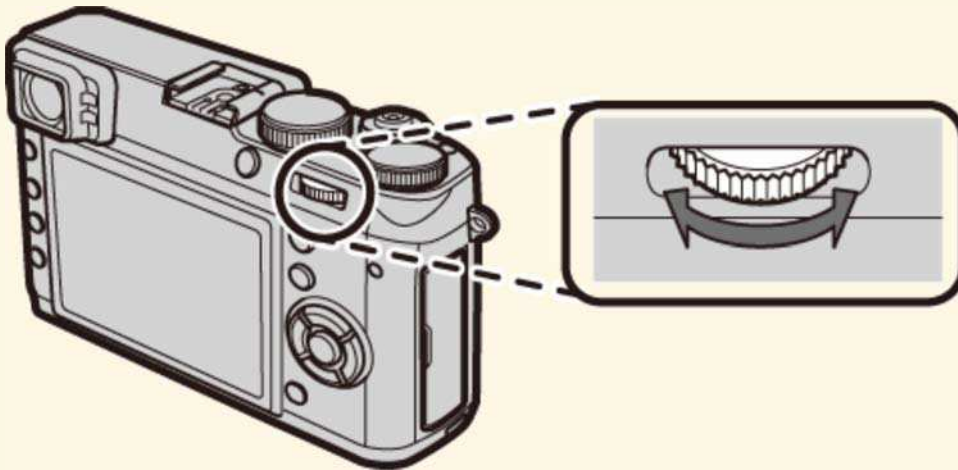

● Aperçu de l'exposition

Pour avoir un aperçu de l'exposition sur l'écran LCD, sélectionnez **OUI** pour **CONFIG. ÉCRAN > AP. EXP. MODE MAN.**

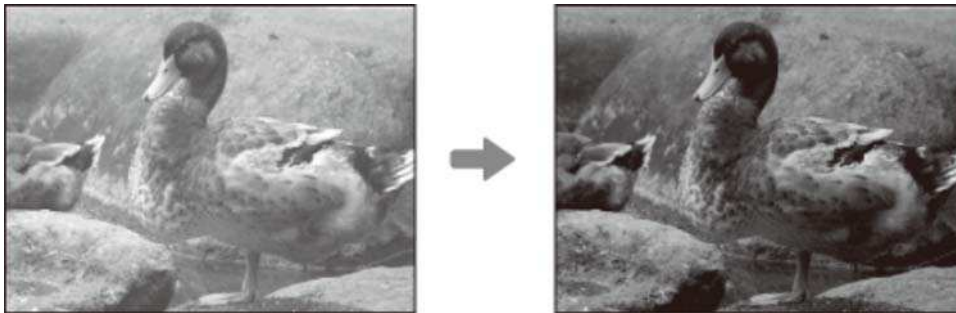

✎ Sélectionnez **NON** lorsque vous utilisez le flash ou à d'autres occasions, par exemple lorsque l'exposition risque de changer au moment de la prise de vue.

Touche Q (menu rapide)

➔ [Utilisation de la touche Q](#)

Utilisation de la touche Q

Utilisez la touche **Q** pour afficher et modifier les réglages de l'appareil photo.

1. Appuyez sur **Q** pour afficher le menu rapide pendant la prise de vue.

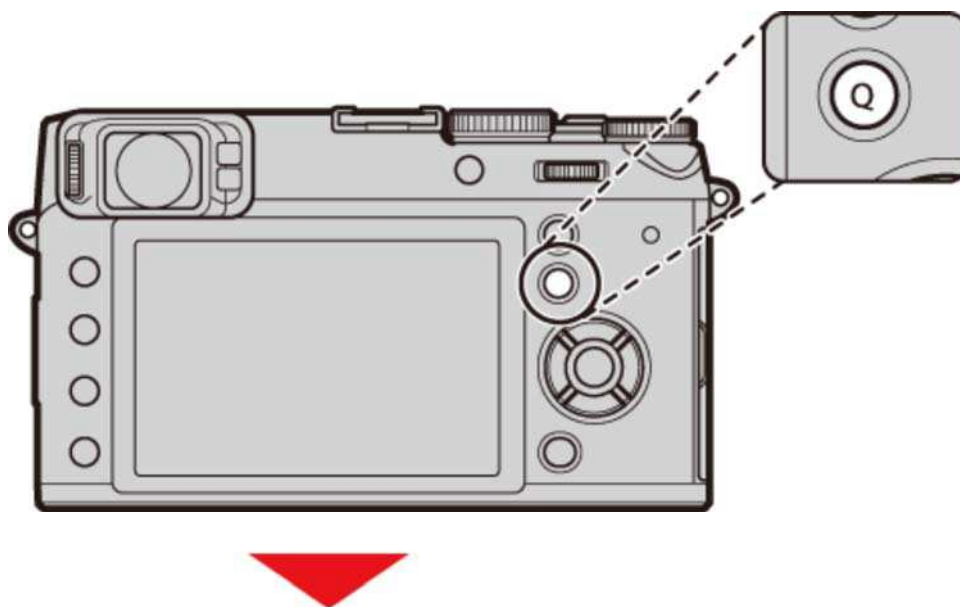

- ✎ Les options affichées dans le menu rapide peuvent être sélectionnées à l'aide de l'option **MENU RPDE MODIF/ENREG** du menu de réglage. Les options de modification du menu rapide peuvent également être affichées en maintenant appuyée la touche **Q**.

2. Utilisez les touches de sélection pour mettre en surbrillance les éléments.

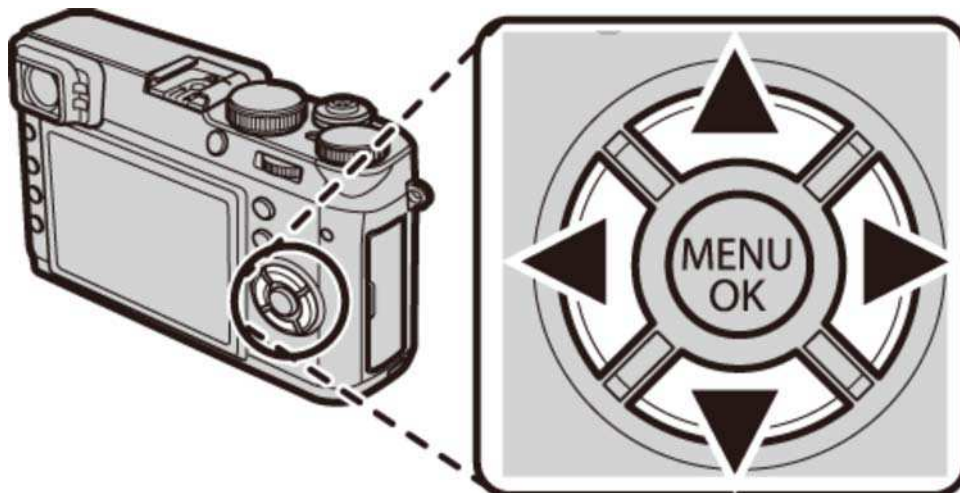

✎ La touche **Q** ne permet pas de régler la balance des blancs personnalisée, de choisir une température de couleur ou de modifier les réglages de sensibilité automatique. Vous pouvez modifier ces réglages à l'aide d'une touche de fonction ou à partir des menus.

3. Tournez la molette de commande pour modifier l'élément en surbrillance.

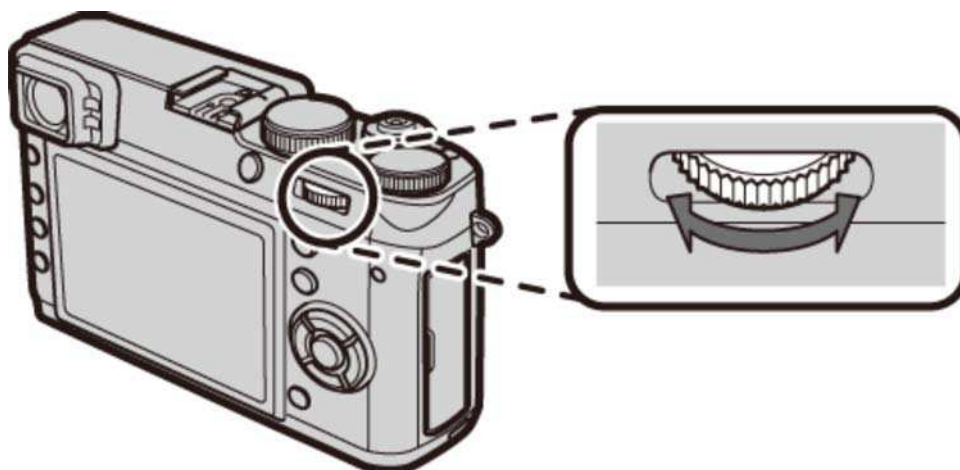

4. Appuyez sur **Q** pour quitter une fois les réglages terminés.

✎ Pour accéder rapidement aux jeux de réglages personnalisés, maintenez la touche **Q** enfoncée lorsque le menu rapide est affiché.

Voir également

➔ [MENU RPDE MODIF/ENREG](#) (Menu de réglage)

Touches Fn (Fonction)

➔ [Les touches de fonction](#)

Les touches de fonction

Chaque touche de fonction peut être associée à l'un des rôles indiqués ci-dessous. Vous pourrez alors afficher les options de l'élément sélectionné en appuyant sur la touche concernée. Pour choisir les rôles attribués aux touches de fonction, appuyez sur la touche **DISP/BACK** jusqu'à ce que les options de réglage des fonctions s'affichent, puis mettez en surbrillance la touche souhaitée et appuyez sur la touche de sélection droite.

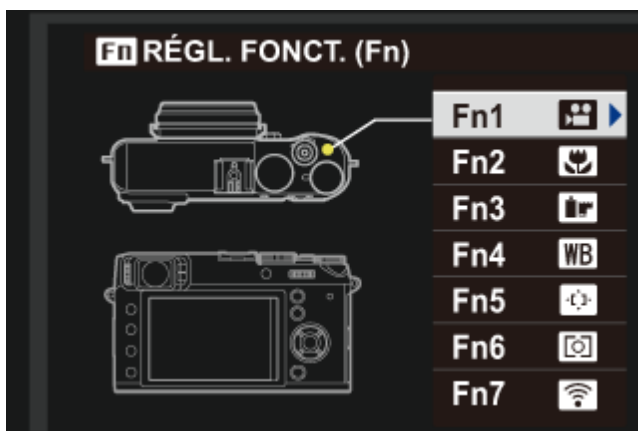
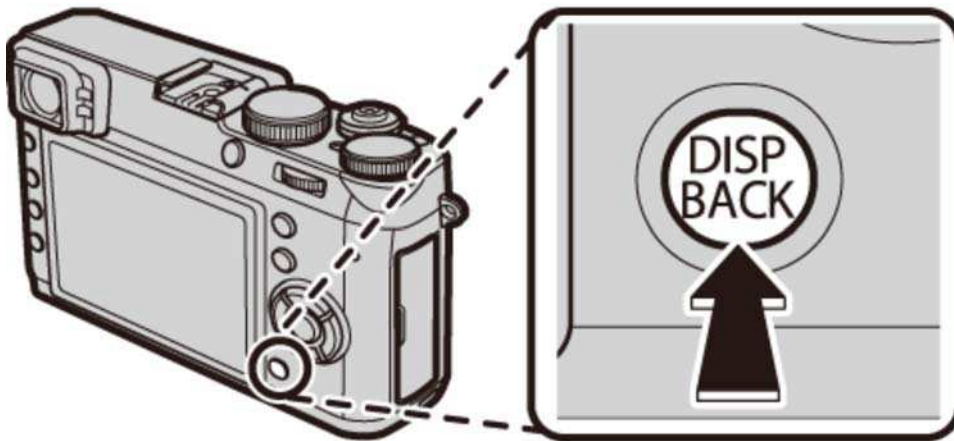

- **FILTRE AVANCÉ**
- **EXPOSITION MULTIPLE**
- **MACRO**
- **PRÉV. PROF CHAMP**
- **ISO**
- **RETARDATEUR**
- **TAILLE D'IMAGE**
- **QUALITE D'IMAGE**
- **PLAGE DYNAMIQUE**
- **SIMULATION DE FILM**
- **BALANCE DES BLANCS**
- **FILTRE ND**
- **PHOTOMETRIE**
- **MODE AF**
- **ZONE DE MISE AU POINT**
- **CADRE AF CORRIGÉ**
- **MODE FLASH**
- **COMPENSAT. FLASH**
- **SELECT REGL PERSO**
- **VIDEO**
- **DETECTION SUJET**
- **APERÇU DE L'EFFET D'IMAGE**
- **HAUTES PERFORMANCES**
- **RAW**
- **COM. SANS FIL**
- **OBJECTIF DE CONVERSION**
- **TYPE DE DÉCLENCHEUR**

- ✎ Vous pouvez également utiliser l'option **RÉGL. FONCT. (Fn)** du menu prise de vues pour choisir les rôles attribués aux touches de fonction.
- ✎ Vous pouvez également afficher les options des touches de fonction en maintenant appuyée la touche souhaitée.

Voir également

- ➔ [RÉGL. FONCT. \(Fn\)](#) (Menu prise de vues)





Instructions plus approfondies concernant la photographie

- ➔ Bracketing
- ➔ Prise de vue en continu (mode rafale)
- ➔ Exposition multiple
- ➔ Panoramiques
- ➔ Mode macro (gros plans)
- ➔ Utilisation du retardateur
- ➔ Intervallomètre
- ➔ Utilisation du flash
- ➔ Sélection du cadre de mise au point
- ➔ Correction de l'exposition
- ➔ Verrouillage de la mise au point/de l'exposition
- ➔ Mode de mise au point
- ➔ Mise au point manuelle (mode de mise au point M)
- ➔ Mesure
- ➔ Enregistrement des photos en format RAW
- ➔ Longues expositions (T/B)
- ➔ Simulation de film
- ➔ Balance des blancs
- ➔ Filtres avancés

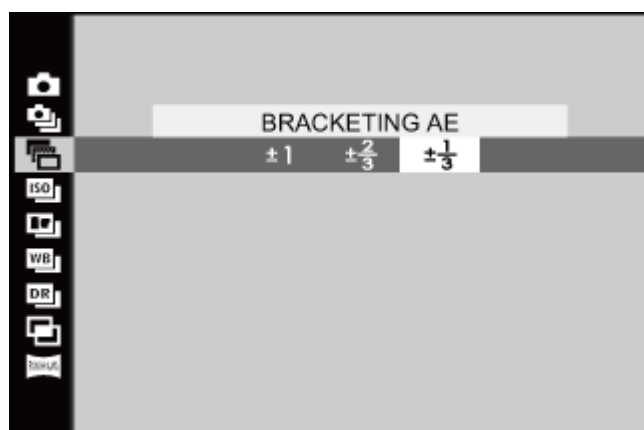
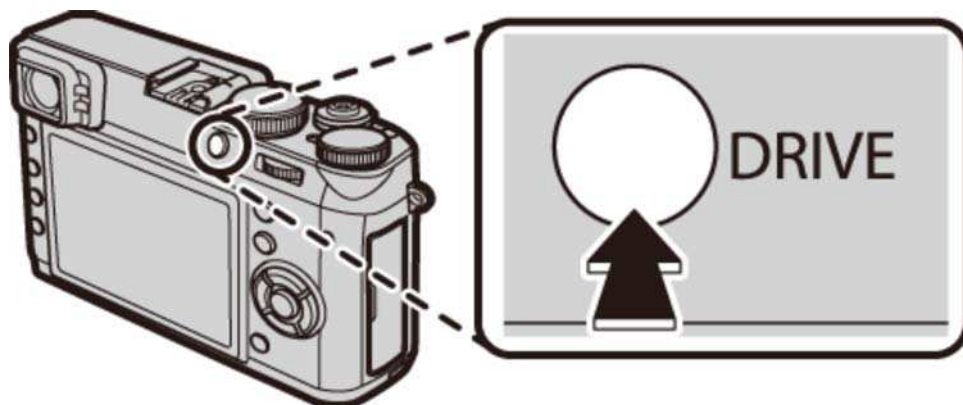
Bracketing

Faites varier automatiquement les réglages sur une série de photos. Vous pouvez afficher les options de bracketing en appuyant sur la touche **DRIVE**.



- ⬇️  BRACKETING AE
- ⬇️  BRACKETING ISO
- ⬇️  BKT SIMULATION FILM
- ⬇️  BAL. BLANC BKT
- ⬇️  BKT PLAGE DYNAMIQUE

BRACKETING AE

Appuyez sur la touche de sélection gauche ou droite pour mettre en surbrillance un degré de bracketing. À chaque pression du déclencheur, l'appareil prend trois photos : la première avec la valeur mesurée pour l'exposition, la deuxième en la sous-exposant selon le degré spécifié et la troisième en la surexposant selon ce même degré.

 L'appareil photo risque de ne pas pouvoir utiliser l'incrément de bracketing sélectionné si le degré de sur- ou sous-exposition dépasse les limites du système de mesure de l'exposition.

BRACKETING ISO

Appuyez sur la touche de sélection gauche ou droite pour mettre en surbrillance un degré de bracketing. À chaque pression du déclencheur, l'appareil prend une photo avec la sensibilité actuelle et la traite pour créer deux autres copies, l'une avec une sensibilité augmentée du degré indiqué et l'autre avec une sensibilité diminuée de ce même degré.

 Cette option ne peut pas être utilisée si **RAW** est sélectionné comme **QUALITE D'IMAGE**.

BKT SIMULATION FILM

À chaque déclenchement, l'appareil prend une photo et la traite pour créer des copies avec les réglages de simulation de film sélectionnés pour **BKT SIMULATION FILM** dans le menu prise de vues.

 Cette option ne peut pas être utilisée si **RAW** est sélectionné comme **QUALITE D'IMAGE**.

Voir également

 [BKT SIMULATION FILM](#) (Menu prise de vues)

BAL. BLANC BKT

Appuyez sur la touche de sélection gauche ou droite pour mettre en surbrillance un degré de bracketing. À chaque pression du déclencheur, l'appareil prend trois photos : la première avec le réglage de balance des blancs actuel, la deuxième avec un réglage affiné augmenté du degré indiqué et l'autre avec un réglage affiné diminué de ce même degré.

 Cette option ne peut pas être utilisée si **RAW** est sélectionné comme **QUALITE D'IMAGE**.

BKT PLAGE DYNAMIQUE

À chaque pression du déclencheur, l'appareil prend trois photos avec différents réglages de plage dynamique : 100% pour la première, 200% pour la deuxième et 400% pour la troisième.

 La sensibilité est limitée à 800 ISO minimum ; la sensibilité précédemment sélectionnée est restaurée à la fin du bracketing.

 Cette option ne peut pas être utilisée si **RAW** est sélectionné comme **QUALITE D'IMAGE**.

Prise de vue en continu (mode rafale)

Restituez le mouvement en prenant une série de photos. Vous pouvez afficher les options de prise de vue en rafale en appuyant sur la touche **DRIVE**.

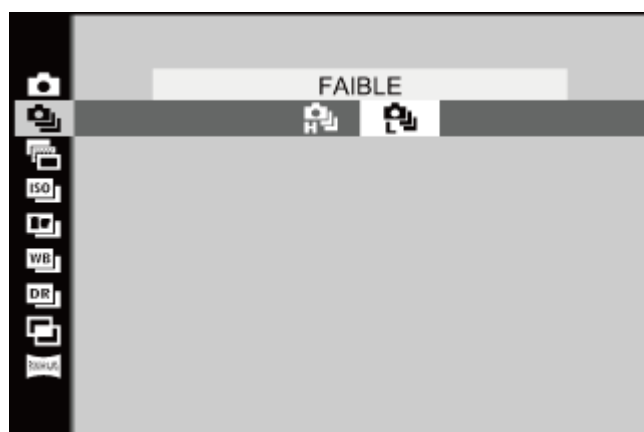
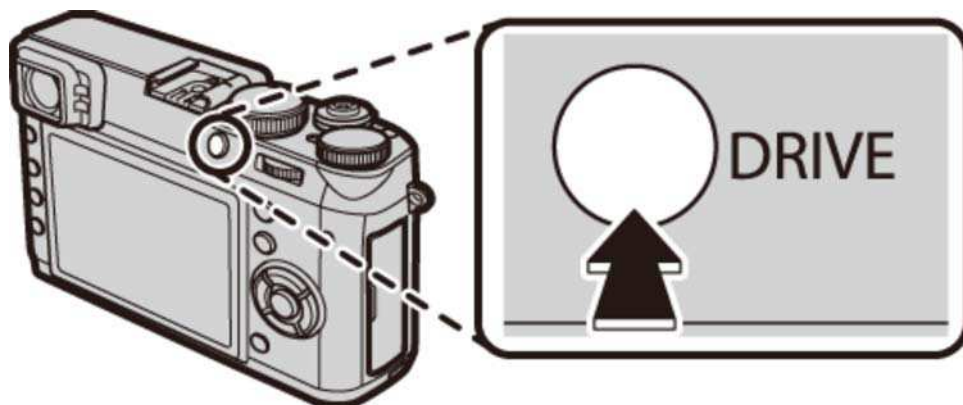

Appuyez sur la touche de sélection gauche ou droite pour choisir une cadence. L'appareil prend des photos tant que vous appuyez sur le déclencheur.

Mise au point et exposition

Pour faire varier la mise au point et l'exposition sur chaque photo, sélectionnez le mode de mise au point **C** ; dans les autres modes, la mise au point et l'exposition sont définies par la première photo de chaque série.

 Les performances du suivi de la mise au point dépendent de l'ouverture, de la sensibilité et des conditions de prise de vue.

Exposition multiple

Créez une photo qui combine deux expositions.

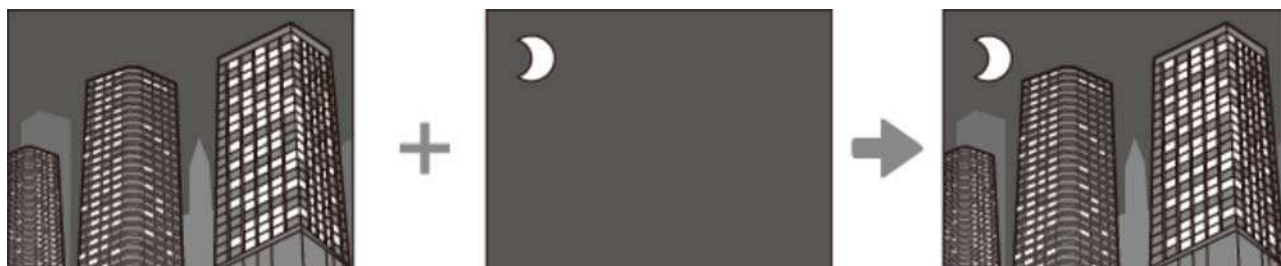

1. Appuyez sur la touche **DRIVE** pour afficher les options de déclenchement.

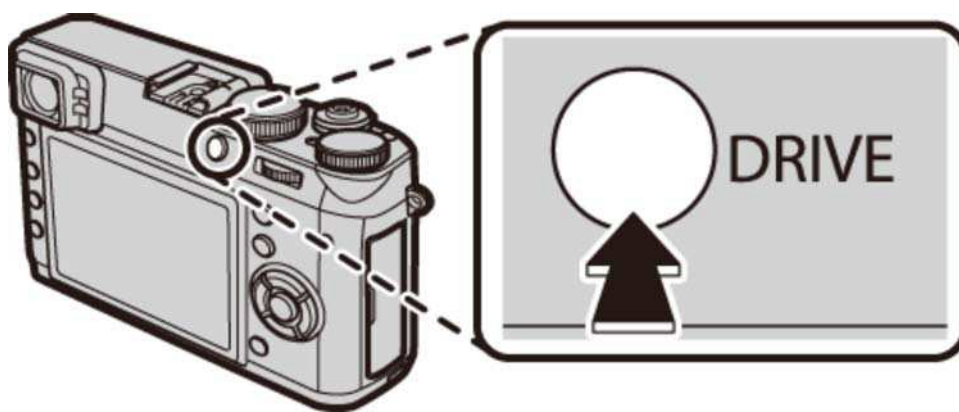

2. Mettez en surbrillance **EXPOSITION MULTIPLE** et appuyez sur **MENU/OK** pour sélectionner l'option en surbrillance et revenir au mode de prise de vue.

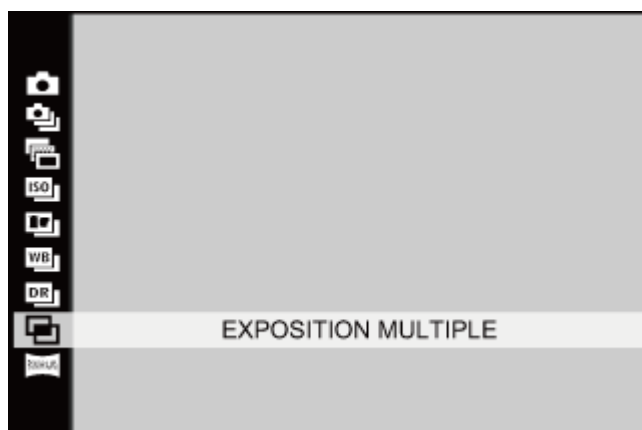

3. Prenez la première photo.

4. Appuyez sur **MENU/OK**. La première vue se superposera sur la vue passant par l'objectif afin de vous servir de repère pour le cadrage de la deuxième vue.

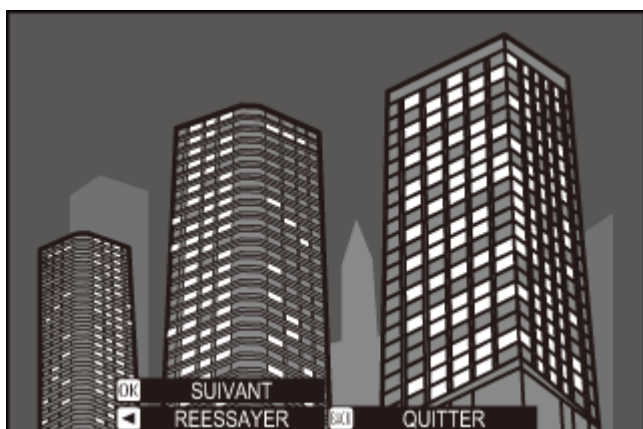

✍ Pour revenir à l'étape 3 et reprendre la première photo, appuyez sur la touche de sélection gauche. Pour enregistrer la première photo et quitter sans créer d'exposition multiple, appuyez sur **DISP/BACK**.

5. Prenez la seconde photo.

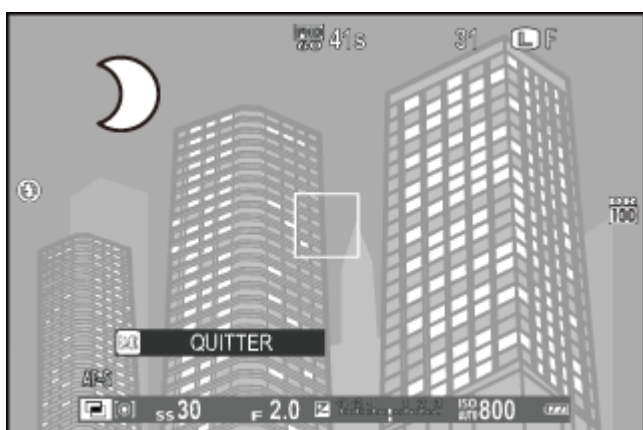

6. Appuyez sur **MENU/OK** pour créer l'exposition multiple ou appuyez sur la touche de sélection gauche pour revenir à l'étape 5 et reprendre la seconde photo.



Panoramiques

Suivez les instructions à l'écran afin de prendre des photos qui seront ensuite regroupées pour former un panoramique.

1. Appuyez sur la touche **DRIVE** pour afficher les options de déclenchement.

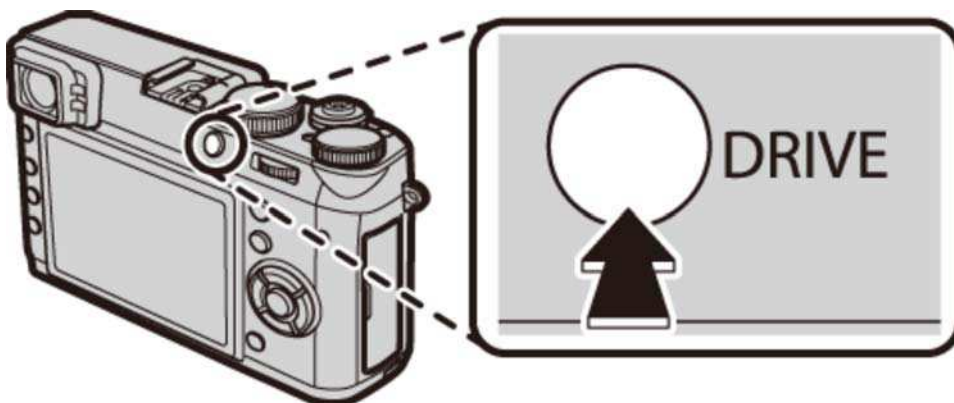

2. Mettez en surbrillance **PANORAMA LATERAL** et appuyez sur **MENU/OK** pour sélectionner l'option en surbrillance et revenir au mode de prise de vue.

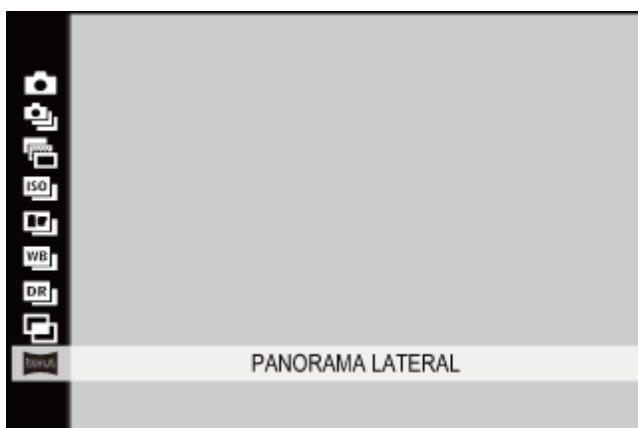

3. Pour sélectionner l'angle selon lequel vous allez diriger l'appareil photo pendant la prise de vue, appuyez sur la touche de sélection gauche. Appuyez sur la touche de sélection supérieure ou inférieure pour mettre en surbrillance un angle et appuyez sur **MENU/OK**.



4. Appuyez sur la touche de sélection droite pour afficher les directions possibles du panoramique. Appuyez sur la touche de sélection supérieure ou inférieure pour mettre en surbrillance une direction et appuyez sur **MENU/OK**.
5. Appuyez à fond sur le déclencheur pour commencer l'enregistrement. Il n'est pas nécessaire de maintenir le déclencheur enfoncé pendant l'enregistrement.
6. Effectuez un panoramique en déplaçant l'appareil photo dans la direction indiquée par la flèche. La prise de vue prend fin automatiquement lorsque la barre de progression a atteint sa limite et que le panoramique est réalisé.

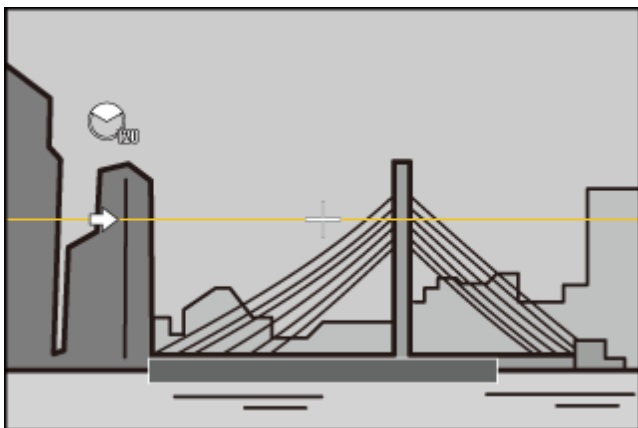

 La prise de vue s'arrête si vous appuyez à fond sur le déclencheur pendant la prise de vue. Aucun panoramique n'est enregistré si vous appuyez sur le déclencheur avant d'avoir effectué un panoramique sur 120°.



Pour de meilleurs résultats

Pour de meilleurs résultats, appuyez vos coudes contre votre corps et déplacez lentement l'appareil photo en formant un petit cercle avec une vitesse constante, en le maintenant à l'horizontale et en faisant attention d'effectuer le panoramique dans la direction indiquée par les repères. Utilisez un trépied pour obtenir de meilleurs résultats. Si vous n'obtenez pas les résultats escomptés, essayez d'effectuer le panoramique à une vitesse différente.

- ❗ Les panoramiques sont créés à partir de plusieurs vues ; l'exposition de tout le panoramique est celle de la première vue. Il peut arriver dans certains cas que l'appareil photo enregistre un angle plus large ou plus étroit que celui sélectionné ou qu'il ne parvienne pas à raccorder les images à la perfection. La dernière partie du panoramique risque de ne pas être enregistrée si la prise de vue s'arrête avant que le panoramique ne soit terminé.
- ❗ La prise de vue peut être interrompue si vous déplacez l'appareil photo trop rapidement ou trop lentement. Le déplacement de l'appareil photo dans une autre direction que celle indiquée annule la prise de vue.
- ❗ Vous risquez de ne pas obtenir les résultats escomptés avec des sujets mobiles, des sujets proches de l'appareil photo, des sujets invariables comme le ciel ou un pré, des sujets perpétuellement en mouvement comme des vagues et des chutes d'eau, ou bien des sujets dont la luminosité change radicalement. Les panoramiques risquent d'être flous si le sujet est faiblement éclairé.

Visualisation des panoramiques

Lorsqu'un panoramique est affiché en lecture plein écran, vous pouvez appuyer sur la touche de sélection inférieure pour le faire défiler automatiquement de gauche à droite ou (si le panoramique est vertical) de bas en haut.

Mode macro (gros plans)

Pour effectuer la mise au point à des distances courtes, appuyez sur la touche de sélection supérieure et choisissez un mode macro parmi les options indiquées ci-dessous.

- ✎ Avec les réglages par défaut, la sélection du mode macro est attribuée à la touche de sélection supérieure (touche de fonction 2). Pour obtenir des informations sur la sélection des rôles attribués aux touches de fonction, reportez-vous à la page "Les touches de fonction".
- ✎ Vous pouvez également sélectionner le mode macro à l'aide de l'option **PARAM. AUTOFOCUS** du menu prise de vues.

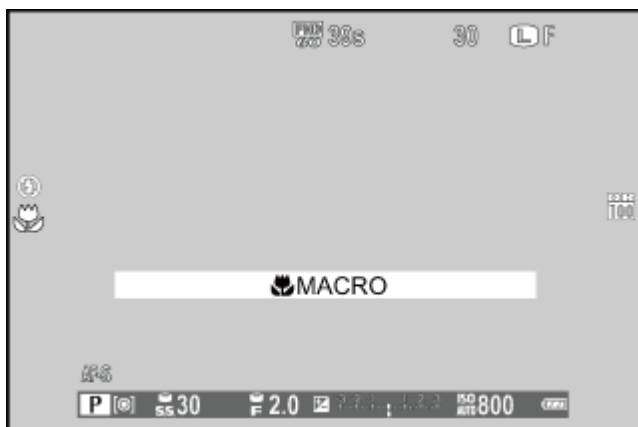
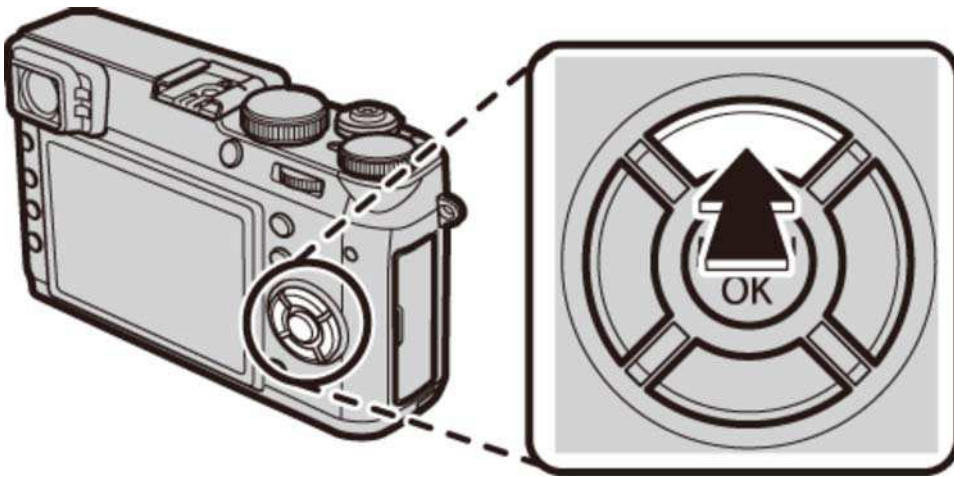

NON Mode macro désactivé

 **MACRO** Mode macro

- ❗ Le mode macro est disponible uniquement avec le viseur électronique et l'écran LCD. Si le viseur optique ou le double affichage viseur optique/télémetre électronique est activé lorsque vous choisissez le mode macro, l'appareil photo sélectionne automatiquement le viseur électronique.

- ✍ L'écran LCD et le viseur électronique peuvent être utilisés à des courtes distances sans qu'il soit nécessaire d'activer d'abord le mode macro, mais l'appareil photo peut mettre plus de temps à faire la mise au point.
- ✍ L'ombre projetée par l'objectif risque d'apparaître sur les photos prises au flash à de très courtes distances. Effectuez un zoom arrière ou augmentez la distance vous séparant du sujet.

Voir également

- ➔ [Les touches de fonction](#) (Touches Fn (Fonction))
- ➔ [PARAM. AUTOFOCUS](#) (Menu prise de vues)

Utilisation du retardateur

L'option **RETARDATEUR** du menu prise de vues propose deux types de retardateur, l'un d'une durée de dix secondes destiné aux autoportraits et l'autre d'une durée de deux secondes destiné à éviter le flou provoqué par le bougé d'appareil.



Servez-vous des touches de sélection supérieure ou inférieure pour mettre en surbrillance l'option souhaitée, puis appuyez sur **MENU/OK** pour la sélectionner.

- Le déclenchement a lieu deux secondes après la pression du déclencheur. Utilisez cette option pour réduire l'effet de flou provoqué par le mouvement de l'appareil photo au moment où vous appuyez sur le déclencheur. Le témoin du retardateur clignote pendant le compte à rebours.
- Le déclenchement a lieu dix secondes après la pression du déclencheur. Utilisez cette option pour réaliser des autoportraits. Le témoin du retardateur, situé à l'avant de l'appareil photo, s'allume lorsque le retardateur se déclenche et se met à clignoter juste avant la prise de vue.
- NON** Le retardateur est désactivé.

Intervallomètre

Réglez les paramètres de l'intervallomètre.

1. Sélectionnez **CLICH. RETARD. INTERV.** dans le menu prise de vues pour afficher les options de l'intervallomètre.



2. Utilisez les touches de sélection pour choisir l'intervalle et le nombre de prises de vues. Appuyez sur **MENU/OK** pour continuer.



3. Utilisez les touches de sélection pour choisir l'heure de démarrage, puis appuyez sur **MENU/OK**. La prise de vue démarre automatiquement.

❗ Il n'est pas possible d'utiliser l'intervallomètre lors de la réalisation de panoramiques ou d'expositions multiples. En mode rafale, une seule photo est prise à chaque pression du déclencheur.





- ✎ Il est recommandé d'utiliser un trépied.
- ✎ Vérifiez le niveau de charge de la batterie avant d'aller plus loin.
- ✎ L'écran s'éteint entre les prises de vues et s'allume pendant quelques secondes avant la prise de vue suivante. Vous pouvez activer l'écran à tout moment en appuyant à fond sur le déclencheur.

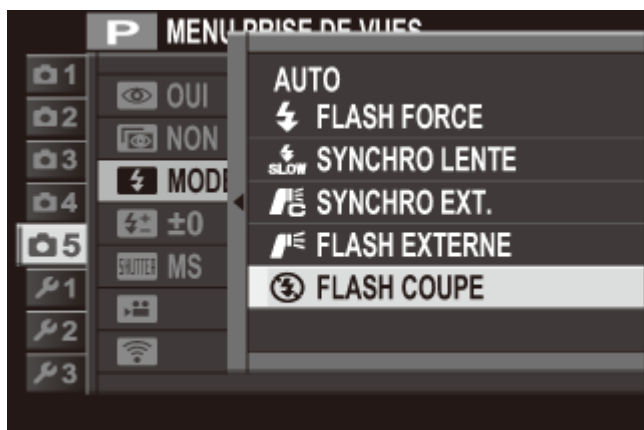



Utilisation du flash

Utilisez le flash pour fournir un éclairage supplémentaire, par exemple la nuit ou à l'intérieur en cas de faible luminosité. Vous pouvez sélectionner le mode de flash à l'aide de l'option **MODE FLASH** du menu prise de vues.





Servez-vous des touches de sélection supérieure ou inférieure pour mettre en surbrillance le mode de flash souhaité, puis appuyez sur **MENU/OK** pour le sélectionner.

- AUTO** Le flash se déclenche si nécessaire. Recommandé dans la plupart des situations.
-  **FLASH FORCE** Le flash se déclenche à chaque prise de vue. Utilisez ce mode pour les sujets en contre-jour ou pour obtenir des couleurs naturelles lorsque vous photographiez sous une lumière vive.
-  **SYNCHRO LENTE** Ce mode permet de capturer à la fois le sujet principal et l'arrière-plan en cas de faible luminosité (notez que les scènes bien éclairées risquent d'être surexposées).
-  **SYNCHRO EXT.** Le flash installé sur la griffe flash permet de commander d'autres flashes optionnels.
-  **FLASH EXTERNE** Sélectionnez cette option lorsque vous utilisez des flashes optionnels d'autres marques.
-  **FLASH COUPE** Le flash ne se déclenche pas même lorsque le sujet est faiblement éclairé. Il est recommandé d'utiliser un trépied.

-  Si  s'affiche lorsque vous appuyez sur le déclencheur à mi-course, le flash se déclenchera au moment de la prise de vue.
-  Sauf en mode de synchro externe, il se peut que le flash se déclenche plusieurs fois par prise de vue. Ne bougez pas l'appareil photo tant que la prise de vue n'est pas terminée.
-  Le flash se synchronise avec l'obturateur à une vitesse d'obturation de 1/2000 s ou plus lente.
-  Cet appareil photo peut également être utilisé avec les flashes externes optionnels FUJIFILM.

❗ Le recyclage du flash peut être plus long lorsque le niveau de charge de la batterie est faible.

Réduction des yeux rouges

Lorsque la "détection des visages" est activée et que "Oui" est sélectionné pour "REDUC. YEUX ROUGE", la fonction de réduction des yeux rouges est disponible en modes , 

, 

La réduction des yeux rouges minimise l'effet "**yeux rouges**" provoqué par la réflexion de la lumière du flash dans la rétine du sujet.

Sélection du cadre de mise au point

Suivez les étapes ci-dessous pour choisir le collimateur de mise au point utilisé lorsque **AF ZONE** est sélectionné pour **PARAM. AUTOFOCUS > MODE AF** dans le menu prise de vues.

1. Appuyez sur la touche de sélection inférieure pour afficher les zones de mise au point.

- ✎ Avec les réglages par défaut, l'affichage des zones de mise au point est attribué à la touche de sélection inférieure (touche de fonction 5). Pour obtenir des informations sur la sélection des rôles attribués aux touches de fonction, reportez-vous à la page "Les touches de fonction".
- ✎ Vous pouvez également sélectionner la zone de mise au point à l'aide de l'option **PARAM. AUTOFOCUS** du menu prise de vues.

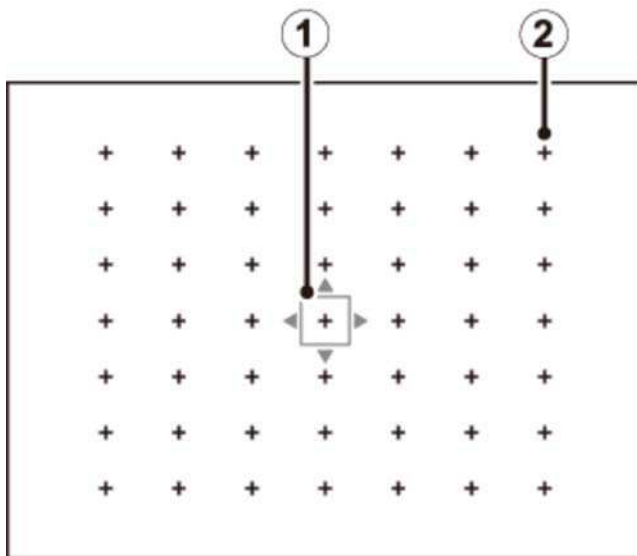
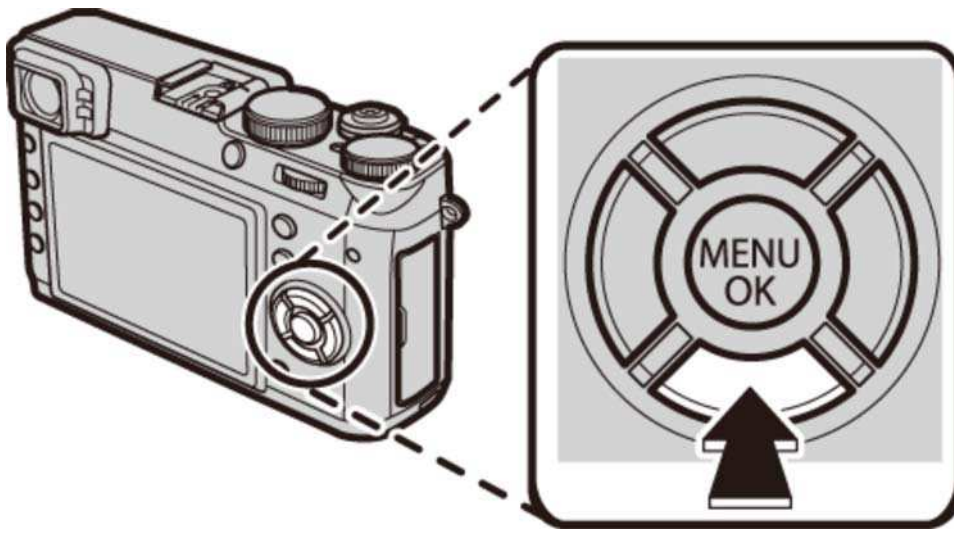

- ① Cadre de mise au point
- ② Collimateur de mise au point

2. Servez-vous des touches de sélection pour positionner le cadre de mise au point.

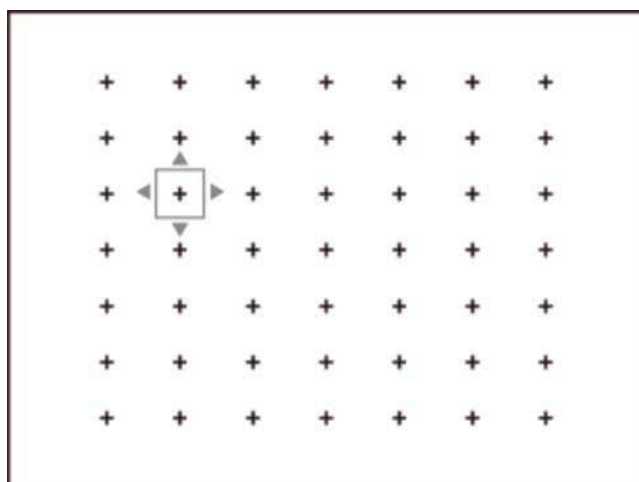
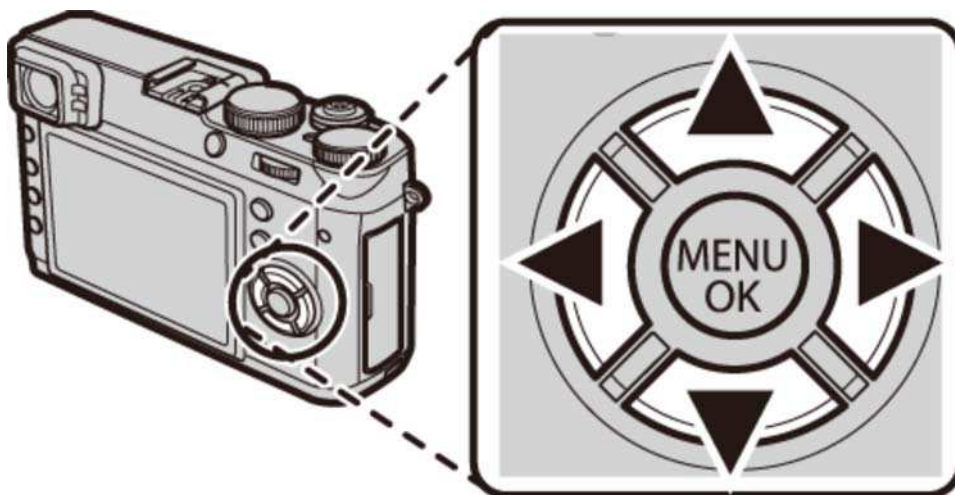

 Pour sélectionner la cadre central, appuyez sur **DISP/BACK**.

Tournez la molette de commande pour choisir la taille du cadre de mise au point.

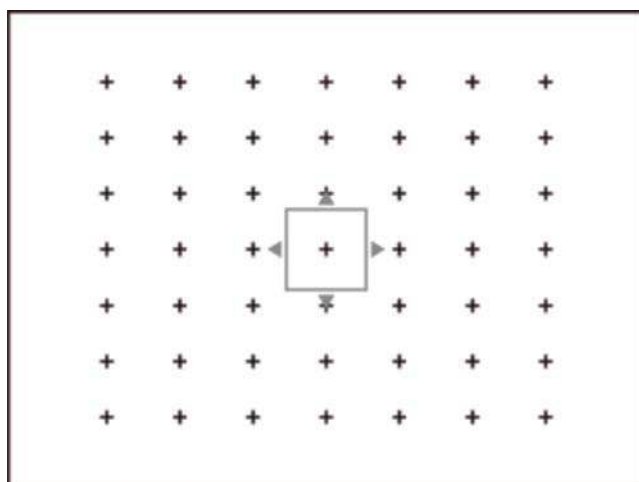
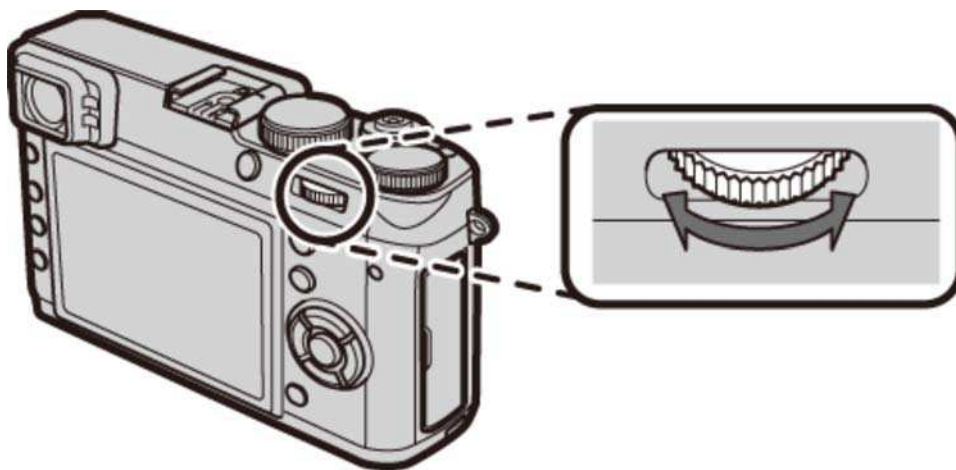

✎ Tournez la molette de commande vers la gauche pour réduire le cadre jusqu'à 50% maximum, tournez-la vers la droite pour agrandir le cadre jusqu'à 150% maximum, ou appuyez au centre de la molette pour redonner au cadre sa taille d'origine.

3. Appuyez sur **MENU/OK** pour valider la sélection du cadre.

✎ Si **ZONE MISE AU POINT** est sélectionné pour **RÉGLAGE TOUCHE SÉLECTION** dans le menu de réglage, les touches de sélection permettent de positionner la zone de mise au point sans qu'il soit nécessaire d'appuyer dessus dans un premier temps.

Voir également

- ➔ [Les touches de fonction](#) (Touches Fn (Fonction))
- ➔ [PARAM. AUTOFOCUS](#) (Menu prise de vues)
- ➔ [RÉGLAGE TOUCHE SÉLECTION](#) (Menu de réglage)

Correction de l'exposition

Tournez la molette de correction de l'exposition pour modifier l'exposition lorsque vous photographiez des sujets très lumineux, très sombres ou très contrastés.

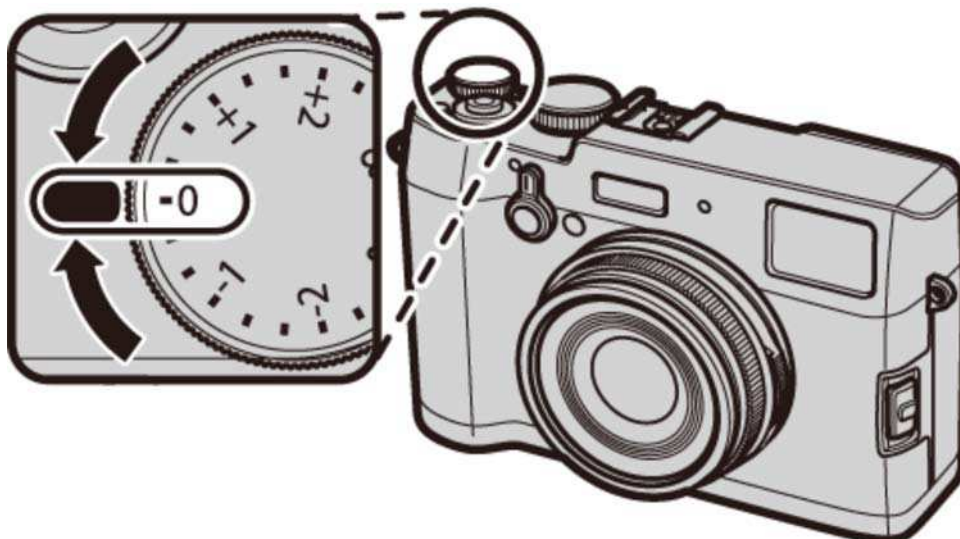

Indicateur de correction d'exposition (OVF)



Indicateur de correction d'exposition (EVF/LCD)



①



②



- ① Choisissez des valeurs positives (+) pour augmenter l'exposition
- ② Choisissez des valeurs négatives (-) pour réduire l'exposition

⚠ Lorsque vous utilisez le viseur optique, servez-vous de l'indicateur d'exposition pour vérifier l'exposition.

Verrouillage de la mise au point/de l'exposition

L'appareil photo fait la mise au point et règle l'exposition des photos lorsque vous appuyez à mi-course sur le déclencheur. La mise au point (AF) et l'exposition (AE) restent mémorisées tant que vous maintenez le déclencheur dans cette position. Utilisez le verrouillage de la mise au point et de l'exposition pour composer des photos dans lesquelles les sujets sont décentrés.

- 1.** Positionnez le sujet dans le cadre de mise au point.

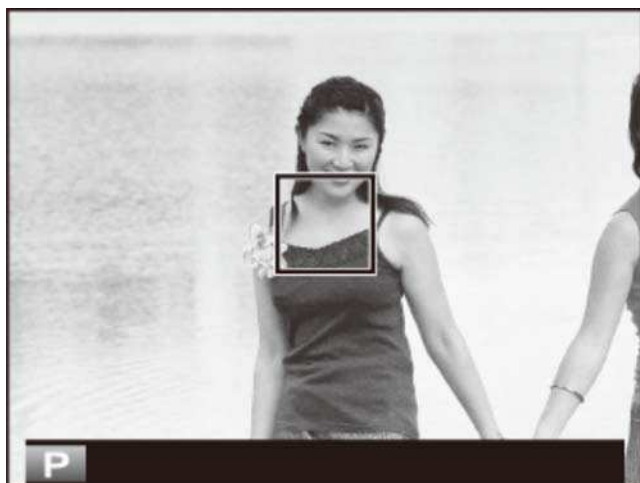

- 2.** Appuyez sur le déclencheur à mi-course pour régler la mise au point et l'exposition. Le cadre de mise au point devient vert.

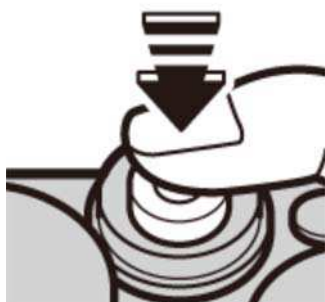

 Vous pouvez répéter cette opération autant de fois que vous le souhaitez avant chaque prise de vue.

- 3.** Recomposez la photo. Ne modifiez pas la distance au sujet tant que le déclencheur est enfoncé à mi-course.







- 4.** Appuyez à fond sur le déclencheur pour prendre la photo.

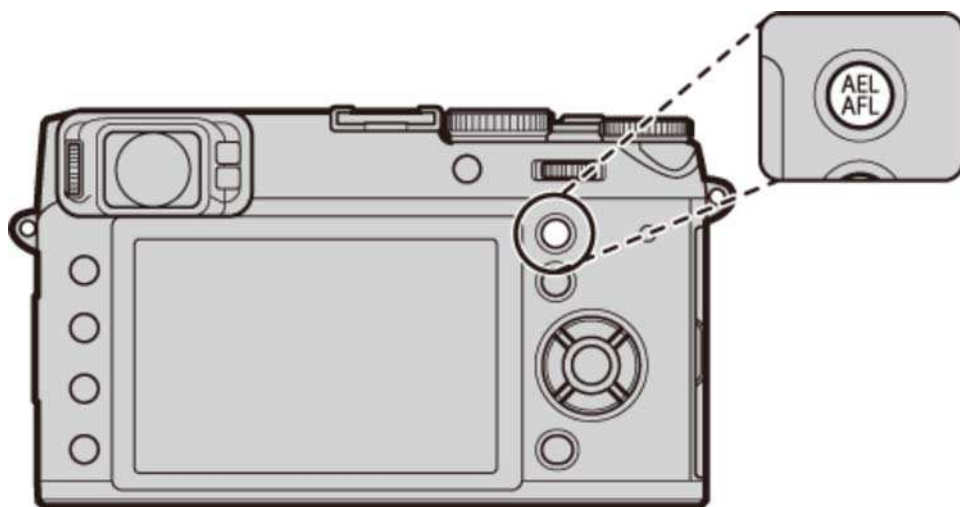

La touche AEL/AFL

La mise au point et/ou l'exposition peuvent également être verrouillées à l'aide de la touche **AEL/AFL**.



-  La mise au point et/ou l'exposition restent verrouillées tant que vous appuyez sur cette touche, que vous appuyiez ou non sur le déclencheur à mi-course.
-  Vous pouvez sélectionner le rôle attribué à la touche **AEL/AFL** à l'aide de l'option **TOUCHE MEM. AE/AF** du menu prise de vues :
 - **MEM. AE SEUL (réglage par défaut)** : La touche **AEL/AFL** verrouille uniquement l'exposition.
 - **MEM. AF SEUL** : La touche **AEL/AFL** verrouille uniquement la mise au point.
 - **AE/AF SEUL** : La touche **AEL/AFL** verrouille à la fois la mise au point et l'exposition.
-  Si **ENREG AE/AF ON/OFF** est sélectionné pour **MODE MEM. AE/AF** dans le menu prise de vues, la mise au point et/ou l'exposition se verrouillent lorsque vous appuyez sur la touche et le restent jusqu'à ce que vous appuyiez à nouveau sur cette touche.

Mise au point automatique

Bien que l'appareil photo possède un automatisme de mise au point de haute précision, il se peut qu'il n'arrive pas à effectuer la mise au point sur les sujets énumérés ci-dessous.

- Sujets très brillants tels que des miroirs ou des carrosseries de voitures.



- Sujets en déplacement rapide.

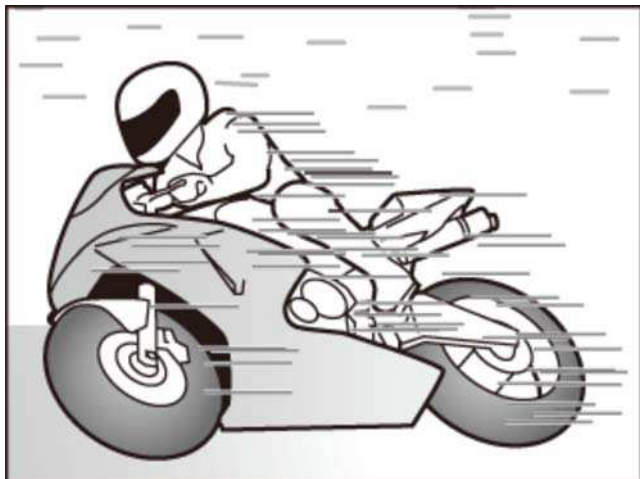

- Sujets photographiés à travers une vitre ou un autre objet qui réfléchit la lumière.
- Sujets sombres et sujets qui absorbent la lumière plutôt qu'ils ne la reflètent, comme les cheveux ou la fourrure.
- Sujets sans substance, comme la fumée ou les flammes.
- Sujets présentant un faible contraste par rapport à l'arrière-plan (par exemple, sujets dont les vêtements sont de la même couleur que l'arrière-plan).
- Sujets situés devant ou derrière un objet très contrasté qui figure lui aussi dans le cadre de mise au point (par exemple, sujet photographié sur un fond composé d'éléments très contrastés).

Voir également

- ➔ [MODE MEM. AE/AF](#) (Menu prise de vues)
- ➔ [TOUCHE MEM. AE/AF](#) (Menu prise de vues)

Mode de mise au point

Servez-vous du sélecteur du mode de mise au point pour choisir la méthode de mise au point utilisée par l'appareil photo.

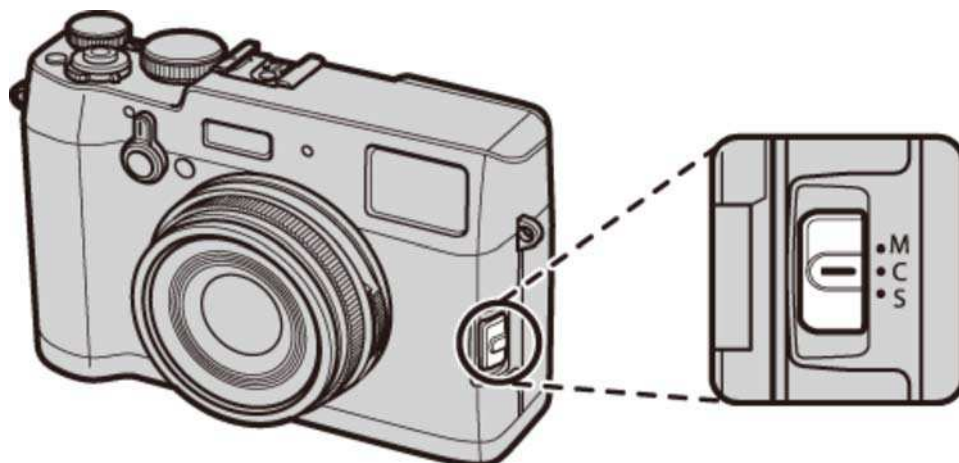

M (manuel) Effectuez la mise au point manuellement. Utilisez ce mode si l'appareil photo a des difficultés à faire la mise au point avec l'autofocus ou pour prendre volontairement des photos floues.

C (AF continu) La mise au point est ajustée continuellement afin de tenir compte des modifications de la distance par rapport au sujet, tant que vous maintenez le déclencheur appuyé. À utiliser lorsque les sujets sont en mouvement.

S (AF seul) La mise au point est verrouillée tant que vous appuyez sur le déclencheur à mi-course. À choisir pour les sujets statiques.

✎ Lorsque **OUI** est sélectionné pour l'option **PARAM. AUTOFOCUS > PRE-AF** du menu prise de vues, la mise au point est ajustée continuellement en modes S et C même si vous n'appuyez pas sur le déclencheur.

L'indicateur de mise au point

L'indicateur de mise au point devient vert lorsque le sujet est net et clignote en blanc lorsque l'appareil photo ne parvient pas à effectuer la mise au point. Les parenthèses (" () ") indiquent que l'appareil photo est en train d'effectuer la mise au point ; elles sont affichées en permanence en mode C. **MF** est affiché en mode de mise au point manuelle.

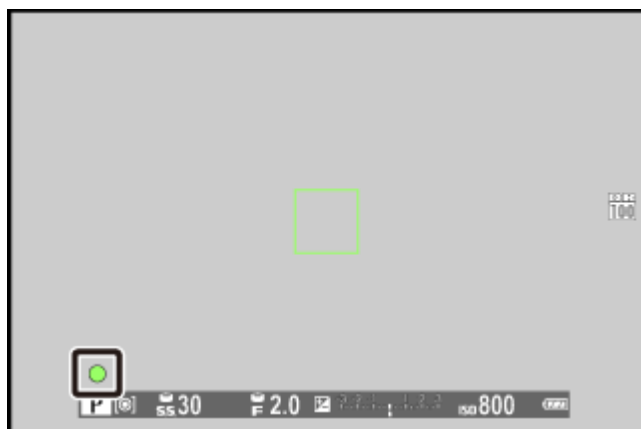

Vérification de la mise au point

Pour zoomer sur le cadre de mise au point actuel afin de régler précisément la mise au point, appuyez au centre de la molette de commande. Appuyez à nouveau pour annuler le zoom.

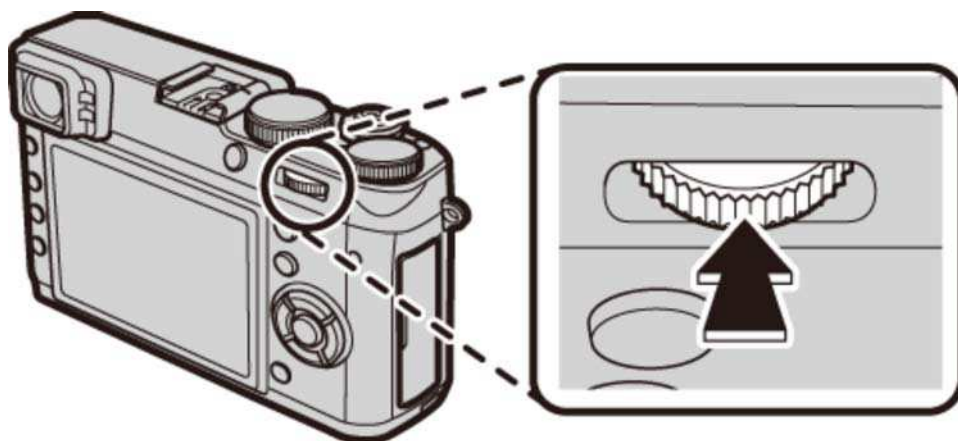

- ✎ En mode de mise au point **S**, il est possible de vérifier la mise au point si **AF ZONE** est sélectionné pour **PARAM. AUTOFOCUS > MODE AF** dans le menu prise de vues.
- ✎ Il n'est pas possible de vérifier la mise au point si **OUI** est sélectionné pour **PARAM. AUTOFOCUS > PRE-AF** en mode de mise au point **C**.

Voir également

- ➔ [PARAM. AUTOFOCUS](#) (Menu prise de vues)

Mise au point manuelle (mode de mise au point M)

Suivez les étapes ci-dessous pour effectuer la mise au point manuellement.

1. Positionnez le sélecteur du mode de mise au point sur **M**. **MF** s'affiche.

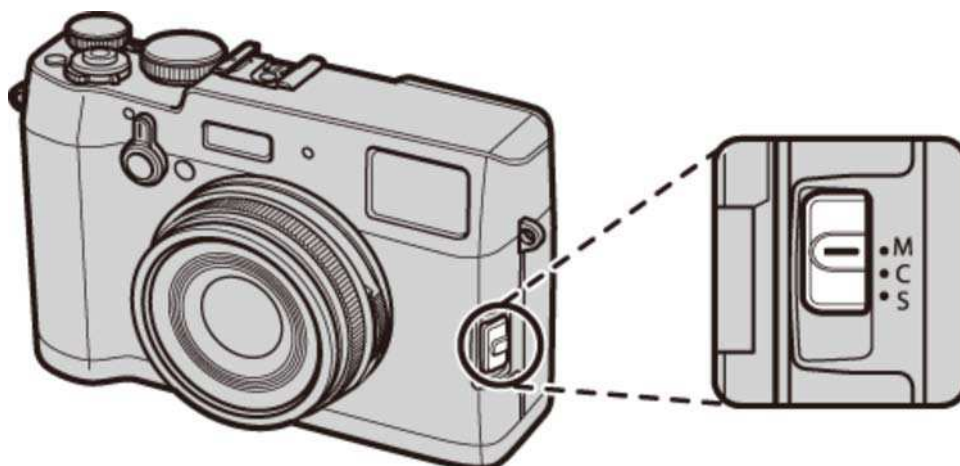

2. Effectuez manuellement la mise au point à l'aide de la bague de mise au point. Tournez la bague vers la gauche pour réduire la distance de mise au point, vers la droite pour l'augmenter.

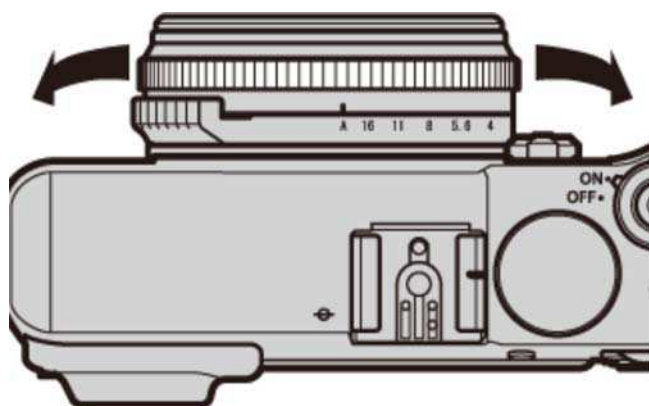

✎ Utilisez l'option **BAGUE MISE AU POINT** du menu de réglage pour inverser le sens de rotation de la bague de mise au point.

3. Prenez des photos.

Mise au point rapide

Pour utiliser l'autofocus afin de faire le point sur le sujet situé dans la zone de mise au point sélectionnée, appuyez sur la touche **AEL/AFL**. Utilisez cette fonction (disponible uniquement en mode de mise au point manuelle) pour effectuer rapidement la mise au point sur un sujet donné.

✎ L'option **PARAM. AUTOFOCUS > PARAM. AF INSTANT.** du menu prise de vues contrôle la façon dont l'appareil photo effectue la mise au point lorsque vous appuyez sur la touche **AEL/AFL**. Sélectionnez **AF-S** en mode AF seul (la mise au point est modifiée chaque fois que vous appuyez sur la touche), **AF-C** en mode AF continu (la mise au point est modifiée en permanence tant que vous appuyez sur la touche).

Vérification de la mise au point

Les options suivantes permettent de vérifier la mise au point en mode de mise au point manuelle.

L'indicateur de mise au point manuelle

La ligne blanche indique la distance au sujet situé dans la zone de mise au point (en mètres ou en pieds selon l'option sélectionnée pour **CONFIG. ÉCRAN > PAS DE MISE AU POINT** dans le menu de réglage), la barre bleue indique la profondeur de champ ou en d'autres termes la zone de netteté située devant et derrière le sujet.

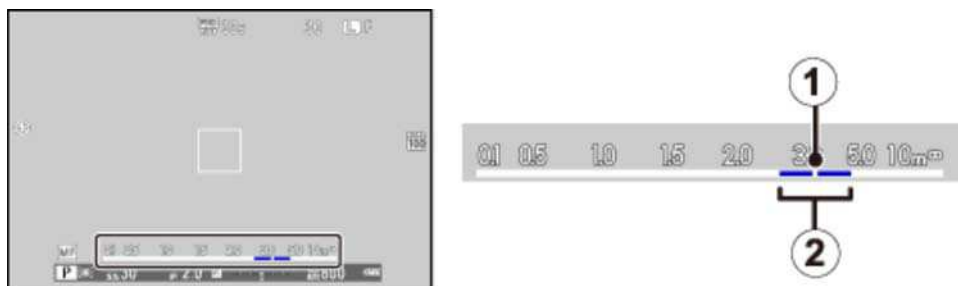

- ① Distance de mise au point (ligne blanche)
- ② Profondeur de champ (barre bleue)

Zoom de mise au point

Pour zoomer sur la zone de mise au point actuelle afin de régler précisément la mise au point, appuyez au centre de la molette de commande (si **OUI** est sélectionné pour **VERIFICATION AF.**, l'appareil photo effectue un zoom avant également lorsque vous tournez la bague de mise au point). Appuyez à nouveau pour annuler le zoom.

 Le menu **ASSIST. M.AP.** peut être affiché en maintenant appuyé le centre de la molette de commande.

- **STANDARD** : Effectuez un zoom avant sur la zone de mise au point actuelle.
- **DIVISER NUM. IMAGE** : Affichage d'une image divisée, en noir et blanc, au centre du cadre. Cadrez le sujet dans la zone de l'image divisée et tournez la bague de mise au point jusqu'à ce que les trois parties de l'image divisée soient alignées correctement.

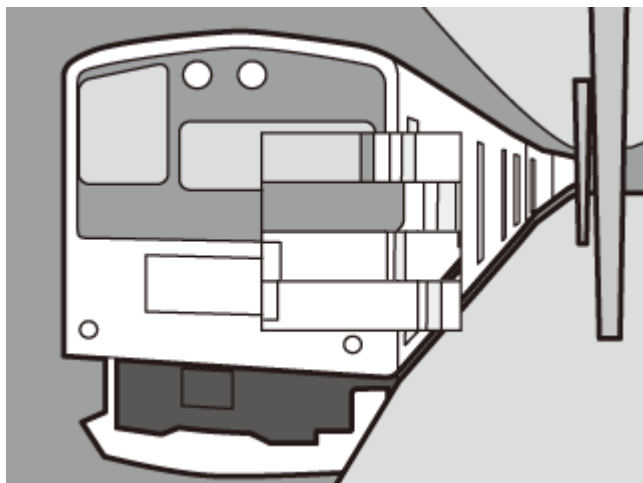



- **PIC HTE LUM. M. AP.** : Mise en relief de la zone de netteté. Tournez la bague de mise au point jusqu'à ce que le sujet soit mis en surbrillance.

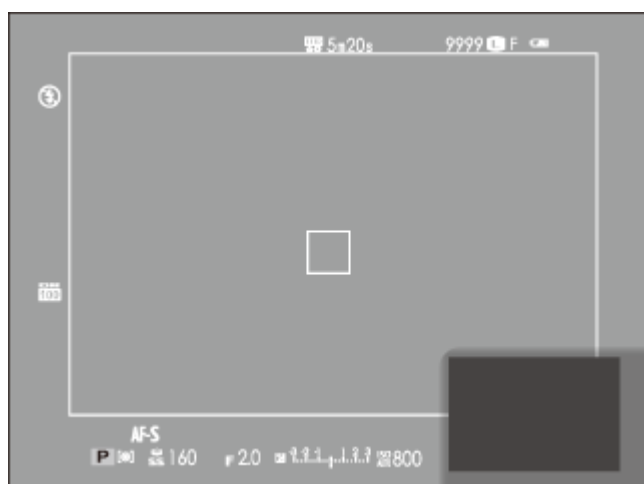

Le télémètre électronique (ERF)

Lorsque le télémètre électronique (ERF) est activé, la zone située en bas à droite de l'affichage permet de faire un zoom sur la zone de mise au point.



 Si **DIVISER NUM. IMAGE** est sélectionné, le télémètre électronique affiche uniquement le segment central.

Voir également

- ➔ [BAGUE MISE AU POINT](#) (Menu de réglage)
- ➔ [VERIFICATION AF.](#) (Menu de réglage)
- ➔ [CONFIG. ÉCRAN](#) (Menu de réglage)
- ➔ [ASSIST. M.AP.](#) (Menu prise de vues)

Mesure

Pour choisir la manière dont l'appareil photo mesure la luminosité du sujet, appuyez sur la touche .

- ✎ Avec les réglages par défaut, la mesure est attribuée à la touche de fonction 6. Pour obtenir des informations sur la sélection des rôles attribués aux touches de fonction, reportez-vous à la page "Les touches de fonction".
- ✎ Vous pouvez également sélectionner le mode de mesure dans le menu prise de vues.

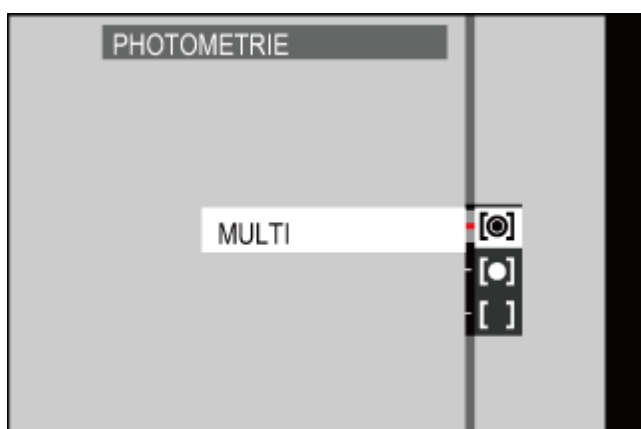
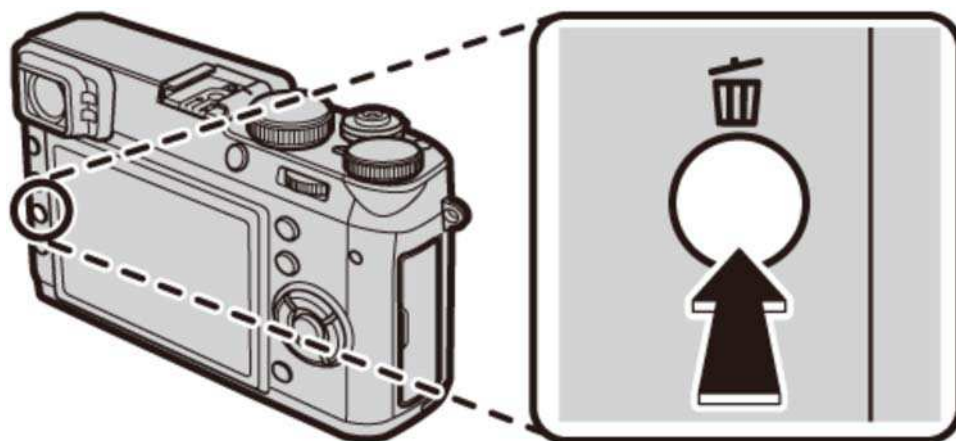

 **MULTI** La reconnaissance automatique de scène est utilisée pour ajuster l'exposition dans une grande variété de conditions de prise de vue.

 **CENTRALE** L'appareil photo se base sur la zone de mise au point sélectionnée ou sur le centre de l'image pour mesurer les conditions d'éclairage. Cette option est recommandée lorsque l'arrière-plan est bien plus lumineux ou bien plus sombre que le sujet principal.

 Si **VER. EA SPOT ET ZONE MaP** est paramétré sur **OUI** et que **AF ZONE** est sélectionné pour **PARAM. AUTOFOCUS > MODE AF**, l'appareil photo se base sur la zone de mise au point sélectionnée pour mesurer les conditions d'éclairage. Si **VER. EA SPOT ET ZONE MaP** est paramétré sur **NON**, l'appareil photo se base sur la zone de mise au point centrale.

 **MOYENNE** L'exposition est réglée sur la moyenne de l'ensemble de l'image. Ce mode permet d'avoir une exposition homogène sur plusieurs photos ayant le même éclairage et s'avère particulièrement efficace pour les paysages et les portraits de sujets habillés en noir ou blanc.

Voir également

- ➔ [Les touches de fonction](#) (Touches Fn (Fonction))
- ➔ [PHOTOMETRIE](#) (Menu prise de vues)

Enregistrement des photos en format RAW

Pour enregistrer les données brutes et non traitées du capteur d'image de l'appareil photo, sélectionnez l'une des options **RAW** comme qualité d'image, dans le menu prise de vues, tel que décrit ci-dessous. Vous pouvez créer des copies JPEG à partir des images RAW à l'aide de l'option **CONVERSION RAW** du menu lecture, ou vous pouvez visualiser les images RAW sur un ordinateur à l'aide du logiciel RAW FILE CONVERTER (en option).

1. Appuyez sur **MENU/OK** en mode de prise de vue pour afficher le menu prise de vues. Appuyez sur la touche de sélection supérieure ou inférieure pour mettre en surbrillance **QUALITE D'IMAGE**, puis appuyez sur **MENU/OK**.
2. Mettez une option en surbrillance et appuyez sur **MENU/OK**. Sélectionnez **RAW** pour enregistrer uniquement des images RAW, **FINE+RAW** ou **NORMAL+RAW** pour enregistrer à la fois des images RAW et des copies JPEG. L'option **FINE+RAW** utilise des taux de compression JPEG moins importants pour obtenir des images de plus haute qualité, tandis que l'option **NORMAL+RAW** utilise des taux de compression JPEG plus élevés pour augmenter le nombre d'images pouvant être enregistrées.

❗ Les options de qualité d'image RAW ne sont pas disponibles en mode de sensibilité ISO étendue.

Les touches de fonction

Pour activer ou désactiver la qualité d'image RAW pour une seule vue, attribuez la fonction **RAW** à une touche de fonction. Si une option JPEG est actuellement sélectionnée comme qualité d'image, appuyer sur cette touche sélectionnera temporairement l'option JPEG+RAW équivalente. Si une option JPEG+RAW est actuellement sélectionnée, appuyer sur cette touche sélectionnera temporairement l'option JPEG équivalente, tandis que si **RAW** est sélectionné, appuyer sur cette touche sélectionnera temporairement **FINE**. Prenez une photo ou appuyez de nouveau sur cette touche pour rétablir le réglage précédent.

Voir également

- ➔ [Les touches de fonction](#) (Touches Fn (Fonction))
- ➔ [RAW FILE CONVERTER](#) (s'ouvre dans une autre fenêtre)

Longues expositions (T/B)

Sélectionnez la vitesse d'obturation **T** (pose T) ou **B** (pose B) pour les longues expositions.

✍ Il est recommandé d'utiliser un trépied pour éviter que l'appareil photo ne bouge pendant l'exposition.

⬇ Pose T (**T**)

⬇ Pose B (**B**)

Pose T (T)

1. Positionnez la molette de sélection de la vitesse d'obturation sur **T**.

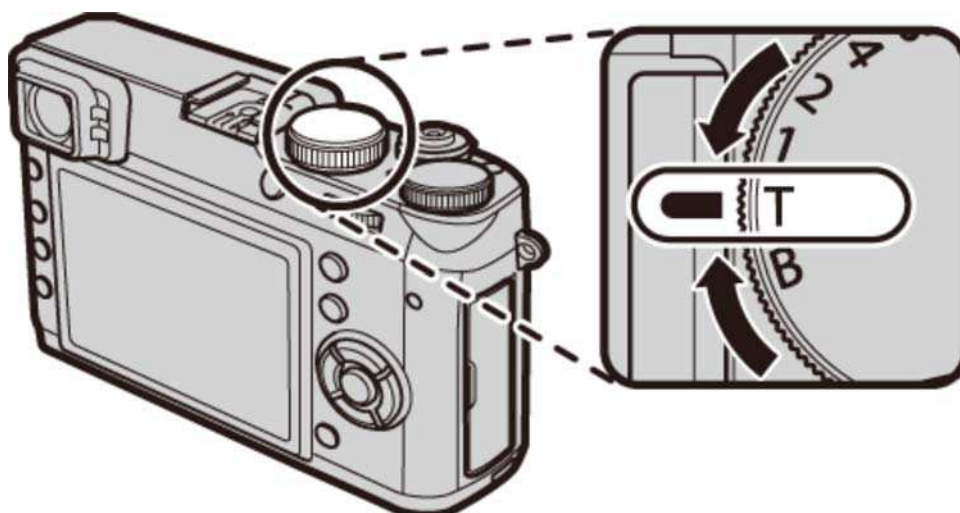

2. Tournez la molette de commande pour choisir une vitesse d'obturation comprise entre 2 s et 30 s par incréments de 1/3 IL.

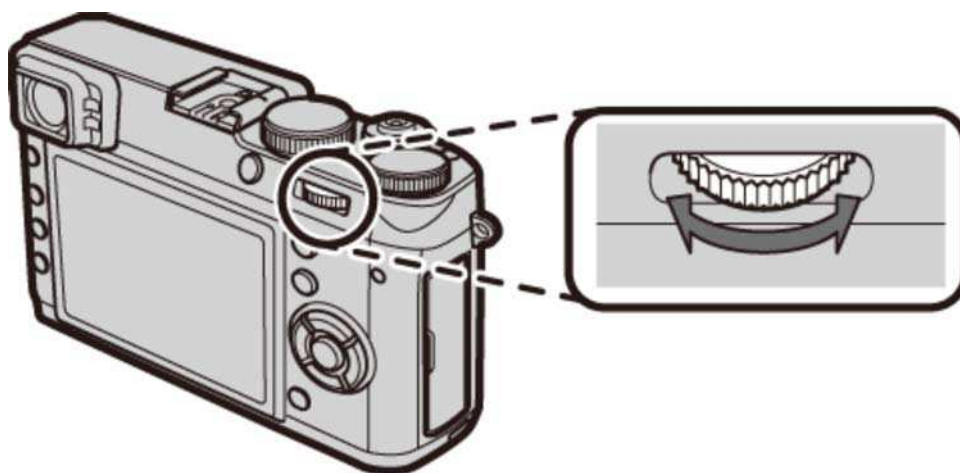

3. Appuyez à fond sur le déclencheur pour prendre une photo avec la vitesse d'obturation sélectionnée. Un compte à rebours s'affiche pendant l'exposition.

Pose B (B)

1. Positionnez la molette de sélection de la vitesse d'obturation sur **B**.

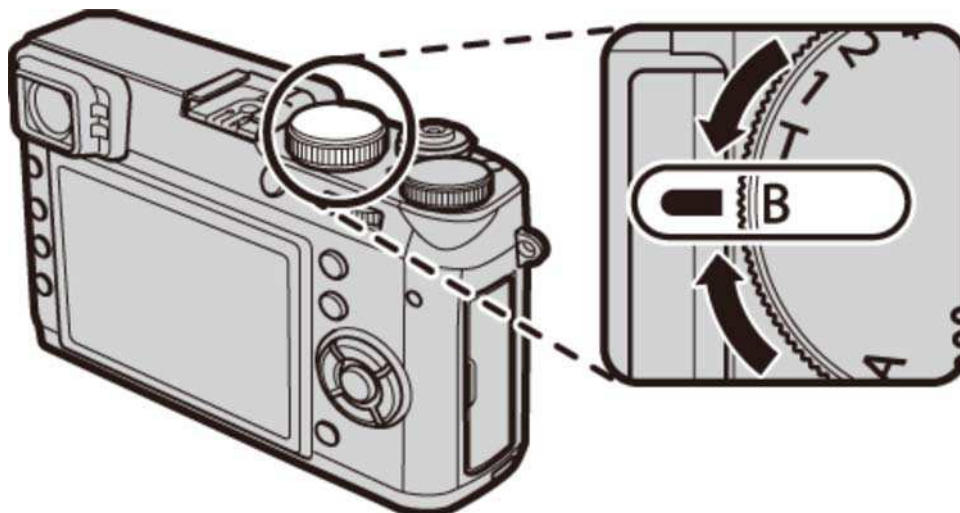

2. Appuyez à fond sur le déclencheur. L'obturateur reste ouvert pendant 60 minutes maximum tant que vous appuyez sur le déclencheur ; l'affichage indique le temps écoulé depuis le début de l'exposition.









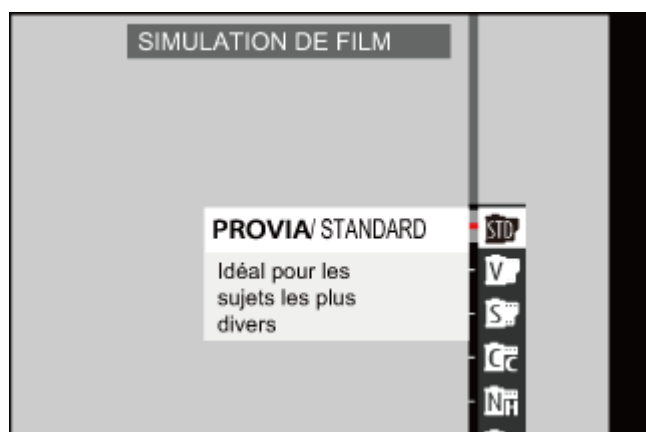
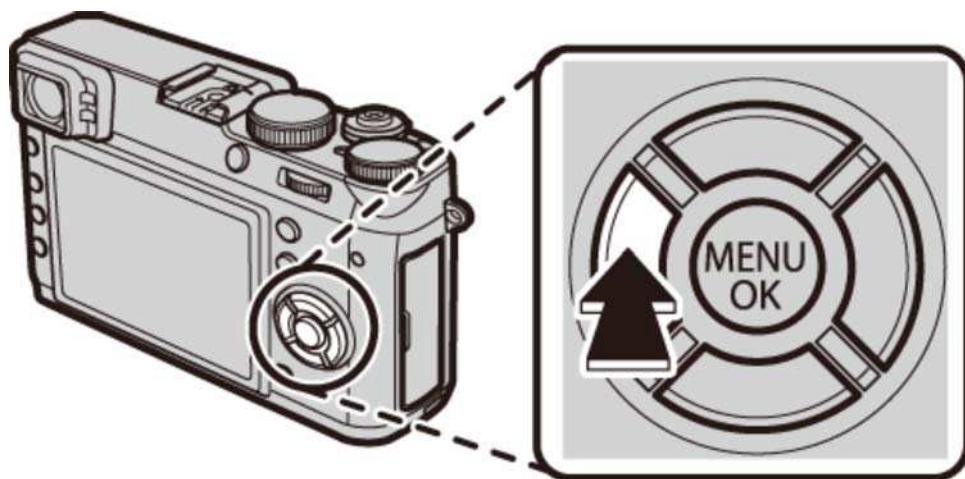



- ✎ Lorsque vous choisissez **A** comme ouverture, la vitesse d'obturation se fixe sur 30 s.
- ✎ Pour réduire le "bruit" (marbrure) lors des expositions de longue durée, sélectionnez **OUI** pour **LONGUE EXPO RB** dans le menu prise de vues. Notez que, dans ce cas, le temps d'enregistrement des images après la prise de vue risque d'augmenter.

Simulation de film

Simulez les effets de différents types de films, notamment sépia et noir et blanc. Appuyez sur la touche de sélection gauche pour afficher le menu des simulations de films.

- ✎ Avec les réglages par défaut, le mode de simulation de film est attribué à la touche de sélection gauche (touche de fonction 3). Pour obtenir des informations sur la sélection des rôles attribués aux touches de fonction, reportez-vous à la page "Les touches de fonction".
- ✎ Vous pouvez également sélectionner le mode de simulation de film dans le menu prise de vues.



 PROVIA/STANDARD	Reproduction standard des couleurs. Cette option convient à une grande variété de sujets, aussi bien des portraits que des paysages.
 Velvia/VIVE	Cette option propose une palette très contrastée de couleurs saturées, adaptées aux photos de nature.
 ASTIA/DOUX	Cette option propose une palette de couleurs moins saturées, pour un rendu plus doux.
 CLASSIC CHROME	Contraste entre des couleurs douces et des ombres accentuées.
 PRO Neg. Hi	Offre légèrement plus de contraste que  (PRO Neg. Std). Option recommandée pour les portraits en extérieur.
 PRO Neg. Std	Une palette de tons doux. Cette option augmente la plage des teintes disponibles pour les tons chair, ce qui la rend très utile pour la photographie de portraits en studio.
 MONOCHROME	Cette option permet de prendre des photos en noir et blanc.
 MONOCHROME + FILTRE JNE	Cette option permet de prendre des photos noir et blanc légèrement plus contrastées. Elle réduit également légèrement la luminosité du ciel.
 MONOCHROME + FILTRE RGE	Cette option permet de prendre des photos noir et blanc plus contrastées. Elle réduit également la luminosité du ciel.
 MONOCHROME + FILTRE VERT	Cette option adoucit les tons chair dans les portraits noir et blanc.
 SEPIA	Cette option permet de prendre des photos en sépia.

Voir également

- ➔ [Les touches de fonction](#) (Touches Fn (Fonction))
- ➔ [SIMULATION DE FILM](#) (Menu prise de vues)

Balance des blancs

Ajustez les couleurs en fonction de la source lumineuse.

1. Appuyez sur la touche de sélection droite pour afficher les options de balance des blancs.

- ✎ Avec les réglages par défaut, la balance des blancs est attribuée à la touche de sélection droite (touche de fonction 4). Pour obtenir des informations sur la sélection des rôles attribués aux touches de fonction, reportez-vous à la page "Les touches de fonction".
- ✎ Vous pouvez également sélectionner la balance des blancs dans le menu prise de vues.

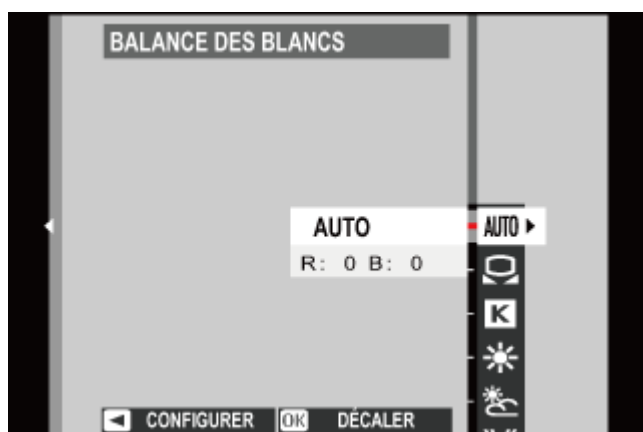
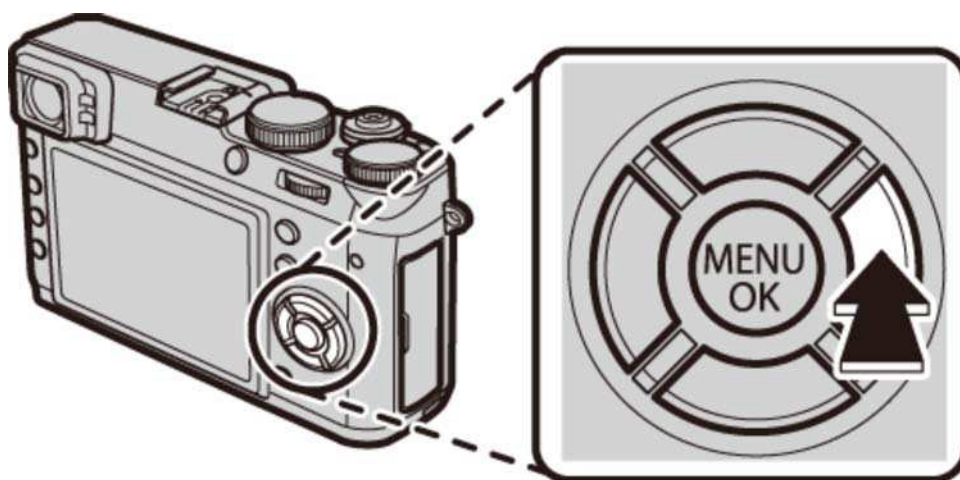

2. Appuyez sur la touche de sélection supérieure ou inférieure pour mettre en surbrillance l'option souhaitée.

AUTO La balance des blancs est réglée automatiquement.



Mesurez une valeur de balance des blancs.



Choisissez une température de couleur.



Pour les sujets exposés à la lumière directe du soleil.



Pour les sujets à l'ombre.



Utilisez cette option sous des lampes fluorescentes de type "lumière du jour".



Utilisez cette option sous des lampes fluorescentes de type "blanc chaud".



Utilisez cette option sous des lampes fluorescentes de type "blanc froid".





Utilisez cette option sous des lampes à incandescence.

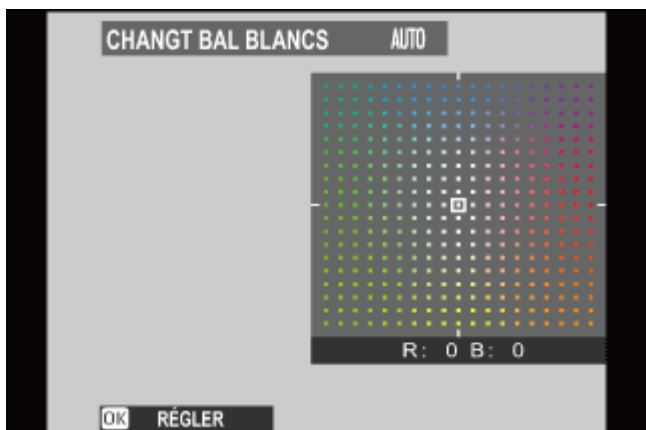

Cette option permet de réduire la dominante bleue caractéristique de l'éclairage sous-marin.

3. Appuyez sur **MENU/OK**. La boîte de dialogue ci-dessous apparaîtra ; servez-vous des touches de sélection pour affiner la balance des blancs et appuyez sur **MENU/OK** pour valider votre sélection, ou appuyez sur **DISP/BACK** pour quitter sans apporter d'autre ajustement.



 Les résultats varient en fonction des conditions de prise de vue. Visualisez les photos après la prise de vue afin d'en vérifier les couleurs.

 [Balance des blancs personnalisée](#)

 [Température de couleur](#)

Balance des blancs personnalisée

Choisissez  pour régler la balance des blancs en fonction de conditions d'éclairage inhabituelles. Les options de mesure de la balance des blancs s'affichent ; cadrez un objet blanc de sorte qu'il remplisse tout l'écran et appuyez à fond sur le déclencheur pour mesurer la balance des blancs (pour sélectionner la dernière valeur personnalisée et quitter sans mesurer la balance des blancs, appuyez sur **DISP/BACK**, ou appuyez sur **MENU/OK** pour sélectionner la dernière valeur et afficher la boîte de dialogue d'ajustement).

- Si **"TERMINE !"** s'affiche, appuyez sur **MENU/OK** pour paramétrer la balance des blancs sur la valeur mesurée.
- Si **"EN DESSOUS"** s'affiche, augmentez la correction d'exposition et réessayez.
- Si **"AU DESSUS"** s'affiche, baissez la correction d'exposition et réessayez.

Température de couleur

La température de couleur est une mesure objective de la couleur d'une source lumineuse, exprimée en degrés Kelvin (K). Les sources lumineuses dont la température de couleur avoisine celle de la lumière directe du soleil paraissent blanches ; celles dont la température de couleur est inférieure présentent une dominante jaune ou rouge, tandis que celles dont la température de couleur est supérieure ont une teinte bleue. Vous pouvez faire correspondre la température de couleur à la source lumineuse comme indiqué dans le schéma ci-dessous, ou choisir des options qui diffèrent totalement de la couleur de la source lumineuse afin de rendre les photos plus "chaudes" ou plus "froides".

Choisissez cette option pour des sources lumineuses plus rouges ou des photos plus "froides"

Choisissez cette option pour des sources lumineuses plus bleues ou des photos plus "chaudes"

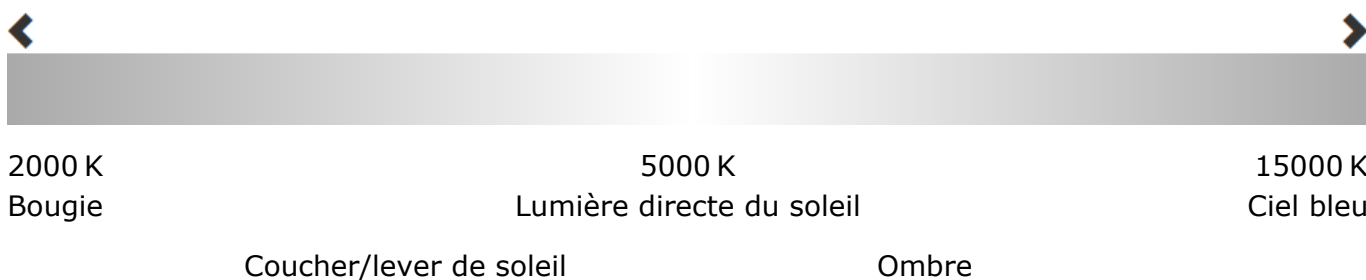

Voir également

- ➔ [Les touches de fonction](#) (Touches Fn (Fonction))
- ➔ [BALANCE DES BLANCS](#) (Menu prise de vues)

Filtres avancés

Prenez des photos avec des effets de filtres. Sélectionnez **FILTRE AVANCÉ** dans le menu prise de vues et faites votre choix parmi les options suivantes :



APPAREIL JOUET

Choisissez cette option pour créer un effet rétro, semblable à celui obtenu avec un appareil photo jouet.



MINIATURE

Le haut et le bas des photos sont "floutés" afin de créer un effet de diorama.



COULEUR POP

Choisissez cette option pour créer des images très contrastées aux couleurs saturées.



IMAGE CLAIRE

Choisissez cette option pour créer des images claires et faiblement contrastées.



IMAGE SOMBRE

Ce filtre assombrit l'image dans son ensemble et fait ressortir les hautes lumières.



COUL. DYNAMIQUE

Des couleurs dynamiques sont utilisées pour obtenir des effets fantaisie.



FLOU ARTISTIQUE

Ce filtre permet d'obtenir un rendu doux sur l'ensemble de l'image.



COUL. PARTIELLE (ROUGE)

Les rouges de l'image restent rouges tandis que les autres couleurs sont enregistrées en noir et blanc.



COUL. PARTIELLE (ORNGE)

Les orange de l'image restent orange tandis que les autres couleurs sont enregistrées en noir et blanc.



COUL. PARTIELLE (JAUNE)

Les jaunes de l'image restent jaunes tandis que les autres couleurs sont enregistrées en noir et blanc.



COUL. PARTIELLE (VERT)

Les verts de l'image restent verts tandis que les autres couleurs sont enregistrées en noir et blanc.



COUL. PARTIELLE (BLEU)

Les bleus de l'image restent bleus tandis que les autres couleurs sont enregistrées en noir et blanc.



COUL. PARTIELLE (VIOL.)

Les violets de l'image restent violets tandis que les autres couleurs sont enregistrées en noir et blanc.

NON Filtres avancés désactivés.

✍ En fonction du sujet et des réglages de l'appareil photo, les images peuvent parfois présenter du "grain" ou des variations en termes de luminosité et de teinte.

✍ Si vous sélectionnez un filtre avancé, l'option **CONFIG. ÉCRAN > IMAGE** du menu de réglage se règle sur **0.5 SEC.**

Menu prise de vues

- ➔ Utilisation du menu prise de vues
- ➔ Réglages par défaut—Menu prise de vues
- ➔ PARAM. AUTOFOCUS
- ➔ ISO
- ➔ TAILLE D'IMAGE
- ➔ QUALITE D'IMAGE
- ➔ PLAGE DYNAMIQUE
- ➔ SIMULATION DE FILM
- ➔ BKT SIMULATION FILM
- ➔ FILTRE ND
- ➔ COULEUR
- ➔ DETAIL
- ➔ TON LUMIERE
- ➔ TON OMBRE
- ➔ REDUCT. DU BRUIT
- ➔ LONGUE EXPO RB
- ➔ BALANCE DES BLANCS
- ➔ SELECT REGL PERSO
- ➔ MODIF/ENR REG PERSO
- ➔ RÉGL. FONCT. (Fn)
- ➔ AFF. REGL. PERSO
- ➔ OBJECTIF DE CONVERSION
- ➔ ASSIST. M.AP.
- ➔ FILTRE AVANCÉ
- ➔ INTERVALLOMETRE
- ➔ RETARDATEUR
- ➔ MODE MEM. AE/AF
- ➔ TOUCHE MEM. AE/AF
- ➔ PHOTOMETRIE
- ➔ VER. EA SPOT ET ZONE MaP
- ➔ REDUC. YEUX ROUGE
- ➔ ENR. IMAGE D'ORG
- ➔ MODE FLASH
- ➔ COMPENSAT. FLASH

➔ TYPE DE DÉCLENCHEUR

➔ CONF. VIDÉO

➔ COM. SANS FIL

Utilisation du menu prise de vues

Utilisez le menu prise de vues pour modifier les réglages de prise de vue. Les options disponibles varient en fonction du mode de prise de vue sélectionné.

1. Appuyez sur **MENU/OK** pour afficher le menu prise de vues.



2. Appuyez sur la touche de sélection supérieure ou inférieure pour mettre en surbrillance l'élément de menu souhaité.
3. Appuyez sur la touche de sélection droite pour afficher les options de l'élément en surbrillance.



4. Appuyez sur la touche de sélection supérieure ou inférieure pour mettre en surbrillance l'option souhaitée.
5. Appuyez sur **MENU/OK** pour sélectionner l'option en surbrillance.
6. Appuyez sur **DISP/BACK** pour quitter le menu.

Voir également

- ➔ PARAM. AUTOFOCUS
- ➔ ISO
- ➔ TAILLE D'IMAGE
- ➔ QUALITE D'IMAGE
- ➔ PLAGE DYNAMIQUE
- ➔ SIMULATION DE FILM
- ➔ BKT SIMULATION FILM
- ➔ FILTRE ND
- ➔ COULEUR
- ➔ DETAIL
- ➔ TON LUMIERE
- ➔ TON OMBRE
- ➔ REDUCT. DU BRUIT
- ➔ LONGUE EXPO RB
- ➔ BALANCE DES BLANCS
- ➔ SELECT REGL PERSO
- ➔ MODIF/ENR REG PERSO
- ➔ RÉGL. FONCT. (Fn)
- ➔ AFF. REGL. PERSO
- ➔ OBJECTIF DE CONVERSION
- ➔ ASSIST. M.AP.
- ➔ FILTRE AVANCÉ
- ➔ INTERVALLOMETRE
- ➔ RETARDATEUR
- ➔ MODE MEM. AE/AF
- ➔ TOUCHE MEM. AE/AF
- ➔ PHOTOMETRIE
- ➔ VER. EA SPOT ET ZONE MaP
- ➔ REDUC. YEUX ROUGE
- ➔ ENR. IMAGE D'ORG
- ➔ MODE FLASH
- ➔ COMPENSAT. FLASH
- ➔ TYPE DE DÉCLENCHEUR
- ➔ CONF. VIDÉO
- ➔ COM. SANS FIL

Réglages par défaut—Menu prise de vues

Les réglages par défaut des options du menu prise de vues sont indiqués ci-dessous.

 Ces réglages peuvent être réinitialisés à l'aide de l'option **INITIALISER > RÉINIT. MENU P.DV.** du menu de réglage.

PARAM. AUTOFOCUS	
MACRO	NON
PRIOR. DÉCL./AF.	
AF-S SÉL. PRIOR.	DÉCLENCHEUR
AF-C SÉL. PRIOR.	DÉCLENCHEUR
PARAM. AF INSTANT.	AF-S
MODE AF	AF ZONE
DETECTION SUJET	NON
PRE-AF	NON
TEMOIN AF	OUI
CADRE AF CORRIGÉ	NON
ISO	200
TAILLE D'IMAGE	 3:2
QUALITE D'IMAGE	FINE
PLAGE DYNAMIQUE	 100%
SIMULATION DE FILM	 PROVIA/STANDARD
BKT SIMULATION FILM	
FILM 1	 PROVIA/STANDARD
FILM 2	 Velvia/VIVE
FILM 3	 ASTIA/DOUX
FILTRE ND	NON

COULEUR	(0) STANDARD
DETAIL	(0) STANDARD
TON LUMIERE	(0) STANDARD
TON OMBRE	(0) STANDARD
REDUCT. DU BRUIT	(0) STANDARD
LONGUE EXPO RB	OUI
BALANCE DES BLANCS	AUTO
RÉGL. FONCT. (Fn)	
Fn1	VIDEO
Fn2	MACRO
Fn3	SIMULATION DE FILM
Fn4	BALANCE DES BLANCS
Fn5	ZONE DE MISE AU POINT
Fn6	PHOTOMETRIE
Fn7	COM. SANS FIL

AFFICHER REGLAGE PERSO (OVF, EVF/LCD)	<input type="checkbox"/> GUIDE CADRAGE
	<input type="checkbox"/> NIVEAU ELECTRONIQUE
	<input type="checkbox"/> TÉMOIN DISTANCE AF
	<input checked="" type="checkbox"/> TÉMOIN DISTANCE MF
	<input type="checkbox"/> HISTOGRAMME
	<input checked="" type="checkbox"/> OUVERT/VIT OBTUR/ISO
	<input checked="" type="checkbox"/> COMPENSATION D'EXP
	<input checked="" type="checkbox"/> PHOTOMETRIE
	<input checked="" type="checkbox"/> FLASH
	<input checked="" type="checkbox"/> BALANCE DES BLANCS
	<input checked="" type="checkbox"/> SIMULATION DE FILM
	<input checked="" type="checkbox"/> PLAGE DYNAMIQUE
	<input checked="" type="checkbox"/> IMAGES RESTANTES
	<input checked="" type="checkbox"/> TAILLE/QUALITE IMAGE
	<input checked="" type="checkbox"/> MODE VIDEO ET DURÉE D'ENREG. (EVF/LCD)
<input type="checkbox"/> MODE VIDEO ET DURÉE D'ENREG. (OVF)	
<input checked="" type="checkbox"/> ÉTAT BATTERIE	
OBJECTIF DE CONVERSION	NON
ASSIST. M.AP.	STANDARD
FILTRE AVANCÉ	NON
RETARDATEUR	NON
MODE MEM. AE/AF	ENREG AE/AF ON PRESS
TOUCHE MEM. AE/AF	MEM. AE SEUL
PHOTOMETRIE	MULTI
VER. EA SPOT ET ZONE MaP	OUI
REDUC. YEUX ROUGE	NON
ENR. IMAGE D'ORG	NON
MODE FLASH	FLASH FORCE
COMPENSAT. FLASH	±0
TYPE DE DÉCLENCHEUR	DÉCLENCHEUR MÉCANIQUE

CONF. VIDÉO**MODE VIDEO****1920×1080 60 i/s****VIDEO ISO****AUTO****RÉGL. NIV. MIC.****3****MIC./DÉCL. À DIST****MIC.**

AF PARAM. AUTOFOCUS

Réglez les paramètres de l'autofocus.

- ⬇ ZONE DE MISE AU POINT
- ⬇ MACRO
- ⬇ PRIOR. DÉCL./AF.
- ⬇ PARAM. AF INSTANT.
- ⬇ MODE AF
- ⬇ DETECTION SUJET
- ⬇ PRE-AF
- ⬇ TEMOIN AF
- ⬇ CADRE AF CORRIGÉ

ZONE DE MISE AU POINT

Il est possible de sélectionner la zone de mise au point lorsque **AF ZONE** est sélectionné pour **MODE AF** en mode de mise au point **S** ou **C**. En mode de mise au point **M**, vous pouvez appuyer au centre de la molette de commande pour zoomer sur la zone de mise au point sélectionnée ou effectuer la mise au point sur le sujet située dans la zone sélectionnée par simple pression d'une touche.

MACRO

Sélectionnez le mode macro (gros plan).

PRIOR. DÉCL./AF.

Choisissez la façon dont l'appareil photo effectue la mise au point en mode **S** ou **C**.

DÉCLENCHEUR L'appareil photo accorde la priorité au déclenchement plutôt qu'à la mise au point. Il est possible de prendre des photos même quand la mise au point n'est pas effectuée.

MISE AU POINT L'appareil photo accorde la priorité à la mise au point plutôt qu'au déclenchement. Il est possible de prendre des photos uniquement lorsque la mise au point a été effectuée.

PARAM. AF INSTANT.

Choisissez la façon dont l'appareil photo effectue la mise au point lorsque la touche **AEL/AFL** est utilisée pour l'autofocus en mode de mise au point **M**.

AF-S La mise au point est effectuée lorsque vous appuyez sur la touche.

AF-C La mise au point est ajustée en continu tant que vous appuyez sur la touche.

MODE AF

Choisissez la méthode utilisée par l'appareil photo pour sélectionner la zone de mise au point en modes **S** et **C**.

 **MULTI** Lorsque vous appuyez sur le déclencheur à mi-course, l'appareil photo détecte les sujets très contrastés situés près du centre de l'image et sélectionne automatiquement la zone de mise au point.



 **AF ZONE** Choisissez manuellement la zone de mise au point.

DETECTION SUJET

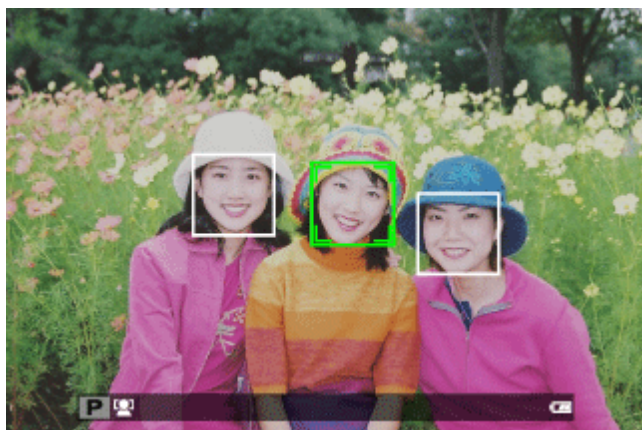
La fonction de détection des visages ("détection sujet" dans le menu) permet à l'appareil photo de détecter automatiquement les visages et de régler la mise au point et l'exposition sur n'importe quel visage à tout emplacement du cadre ; elle est idéale pour les photos de portraits. Choisissez cette option pour les portraits de groupes (prise de vue horizontale ou verticale) afin d'empêcher l'appareil photo de faire la mise au point sur l'arrière-plan.



L'appareil photo peut détecter les visages, qu'il soit positionné à la verticale ou à l'horizontale ; si un visage est détecté, il est signalé par un contour vert. Si l'image comporte plusieurs visages, l'appareil photo sélectionne le visage le plus près du centre ; les autres visages sont signalés par des contours blancs.

-  Dans certains modes, il se peut que l'appareil photo règle l'exposition pour l'ensemble de la vue et non pour le portrait en particulier.
-  Si le sujet bouge lorsque vous appuyez sur le déclencheur, son visage risque de ne plus être dans la zone indiquée par le contour vert au moment de la prise de vue.

PRE-AF

Si **OUI** est sélectionné, l'appareil photo effectue la mise au point en continu même si vous n'appuyez pas sur le déclencheur à mi-course.

❗ Notez que cette opération augmente la consommation de la batterie.

TEMOIN AF

Si vous avez sélectionné **OUI**, l'illuminateur d'assistance AF s'allume pour aider l'appareil photo à effectuer la mise au point automatiquement.

✎ L'illuminateur d'assistance AF se désactive automatiquement en mode silence.

- ❗ Dans certains cas, il se peut que l'appareil photo ne parvienne pas à effectuer la mise au point à l'aide de l'illuminateur d'assistance AF. Si l'appareil photo n'arrive pas à effectuer la mise au point en mode macro, essayez de vous éloigner du sujet.
- ❗ Évitez de pointer le témoin AF directement dans les yeux de votre sujet.

CADRE AF CORRIGÉ

Si **OUI** est sélectionné, un second cadre de mise au point pour les distances de mise au point d'environ 50 cm s'affichera dans le viseur optique. Le cadre de mise au point correspondant à la distance de mise au point actuelle s'affiche en vert lorsque vous appuyez sur le déclencheur à mi-course.

OUI

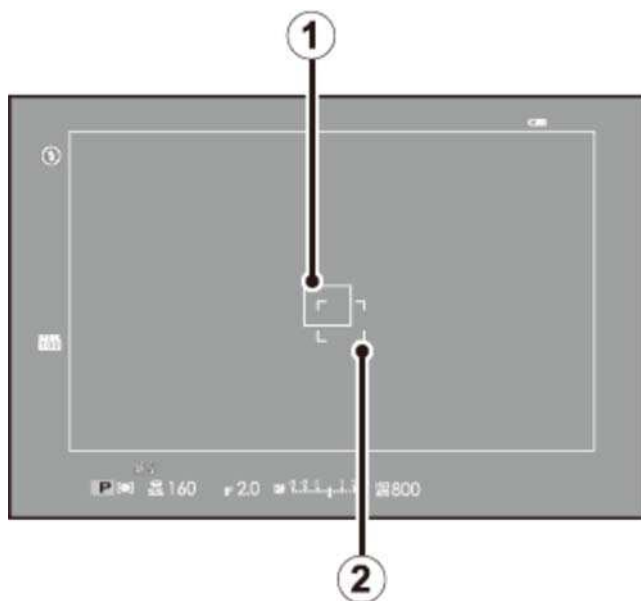

- ① Cadre de mise au point pour une mise au point sur l'infini
- ② Cadre de mise au point pour une distance de mise au point d'environ 50 cm

NON

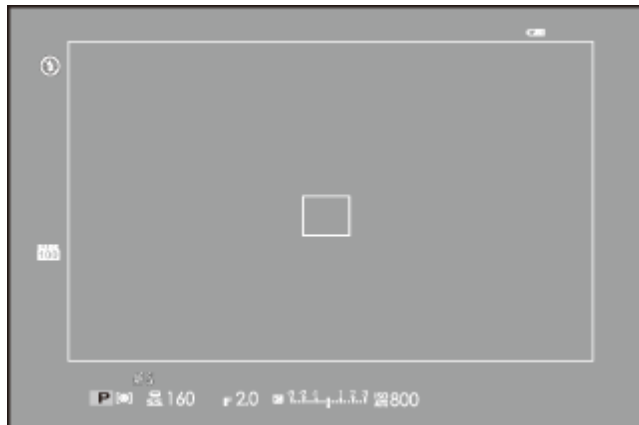

ISO ISO

Réglez la sensibilité. Plus la sensibilité est élevée, moins il faut de lumière pour prendre une photo ; notez cependant qu'un effet de marbrure risque d'être visible à des sensibilités élevées. Choisissez une valeur en fonction des conditions de prise de vue.

AUTO1/AUTO2/AUTO3	L'appareil photo modifie la sensibilité automatiquement selon la luminosité du sujet.
6400 – 200	La sensibilité est réglée sur la valeur spécifiée, indiquée à l'écran.
H (51200)/H (25600)/ H (12800)/L (100)	Réglages étendus destinés à des situations particulières. Notez que ces options peuvent provoquer l'apparition d'un effet de marbrure ou réduire la plage dynamique.



 **L (100)** est réinitialisé sur 200 ISO et **H (51200)**, **H (25600)** et **H (12800)** sont réinitialisés sur 6400 ISO lorsque **RAW**, **FINE+RAW** ou **NORMAL+RAW** est sélectionné comme qualité d'image.

AUTO1/AUTO2/AUTO3

Les options suivantes sont disponibles en modes **AUTO1/AUTO2/AUTO3**.

Option	Par défaut
SENSIBILITÉ PAR DÉFAUT	200
SENSIBILITÉ MAXIMALE	AUTO1 : 800 AUTO2 : 1600 AUTO3 : 3200
VIT OBTURAT MIN	1/60

L'appareil photo choisit automatiquement une sensibilité comprise entre la valeur par défaut et la valeur maximale. La sensibilité dépasse la valeur par défaut uniquement si la vitesse d'obturation permettant d'obtenir une exposition optimale est plus lente que la valeur sélectionnée pour **VIT OBTURAT MIN**.

-  Si la valeur sélectionnée pour **SENSIBILITÉ PAR DÉFAUT** est supérieure à celle sélectionnée pour **SENSIBILITÉ MAXIMALE**, **SENSIBILITÉ PAR DÉFAUT** se paramètrera sur la valeur sélectionnée pour **SENSIBILITÉ MAXIMALE**.
-  L'appareil photo peut sélectionner des vitesses d'obturation plus lentes que la valeur de **VIT OBTURAT MIN** dans le cas où les photos seraient sous-exposées avec la valeur sélectionnée pour **SENSIBILITÉ MAXIMALE**.

TAILLE D'IMAGE

Choisissez la taille et le format d'image avec lesquels les photos seront enregistrées.

Option	Impressions possibles jusqu'à
L 3:2	25×34 cm
L 16:9	
L 1:1	
M 3:2	18×24 cm
M 16:9	
M 1:1	
S 3:2	13×17 cm
S 16:9	
S 1:1	



 La forme du cadre dépend du format d'image. Choisissez un format d'image adapté au sujet photographié.



QUALITE D'IMAGE

Choisissez le format de fichier et le taux de compression. Sélectionnez **FINE** ou **NORMAL** pour enregistrer des images JPEG, **RAW** pour enregistrer des images RAW, ou **FINE+RAW** ou **NORMAL+RAW** pour enregistrer à la fois des images JPEG et RAW. **FINE** et **FINE+RAW** utilisent des taux de compression JPEG moins importants pour obtenir des images de plus haute qualité, tandis que **NORMAL** et **NORMAL+RAW** utilisent des taux de compression JPEG plus élevés pour augmenter le nombre d'images pouvant être enregistrées.

PLAGE DYNAMIQUE

Contrôlez le contraste. Il est recommandé d'utiliser des valeurs élevées pour les scènes présentant à la fois une grande luminosité et des zones d'ombre importante ou pour augmenter le contraste de sujets tels que de l'eau éclairée par le soleil, de lumineuses feuilles d'automne, des portraits photographiés devant un ciel bleu, ainsi que des objets blancs ou des personnes vêtues de blanc ; veuillez cependant noter que des marbrures peuvent apparaître sur les photos prises à des sensibilités élevées. Si **AUTO** est sélectionné, l'appareil photo choisit automatiquement des valeurs comprises entre 100% et 200% selon les conditions de prise de vue.

Option		Description
AUTO	 100%	Augmentez le contraste lorsque vous photographiez à l'intérieur ou sous un ciel couvert. ^ v
	 200%	
	 400%	Réduisez la perte de détails dans les hautes lumières et les ombres lorsque vous photographiez des scènes très contrastées.

-  Si **AUTO** est sélectionné, la vitesse d'obturation et l'ouverture s'affichent lorsque vous appuyez sur le déclencheur à mi-course.
-  **200%** est disponible à des sensibilités égales ou supérieures à 400 ISO, **400%** à des sensibilités égales ou supérieures à 800 ISO.

SIMULATION DE FILM

Simulez les effets de différents types de films, notamment sépia et noir et blanc.

- STD**
PROVIA/STANDARD Reproduction standard des couleurs. Cette option convient à une grande variété de sujets, aussi bien des portraits que des paysages.
- V**
Velvia/VIVE Cette option propose une palette très contrastée de couleurs saturées, adaptées aux photos de nature.
- S**
ASTIA/DOUX Cette option propose une palette de couleurs moins saturées, pour un rendu plus doux.
- C**
CLASSIC CHROME Contraste entre des couleurs douces et des ombres accentuées.
- NH**
PRO Neg. Hi Offre légèrement plus de contraste que **N** (PRO Neg. Std). Option recommandée pour les portraits en extérieur.
- N**
PRO Neg. Std Une palette de tons doux. Cette option augmente la plage des teintes disponibles pour les tons chair, ce qui la rend très utile pour la photographie de portraits en studio.
- B**
MONOCHROME Cette option permet de prendre des photos en noir et blanc.
- BV**
MONOCHROME + FILTRE JNE Cette option permet de prendre des photos noir et blanc légèrement plus contrastées. Elle réduit également légèrement la luminosité du ciel.
- BR**
MONOCHROME + FILTRE RGE Cette option permet de prendre des photos noir et blanc plus contrastées. Elle réduit également la luminosité du ciel.
- BG**
MONOCHROME + FILTRE VERT Cette option adoucit les tons chair dans les portraits noir et blanc.
- SEPIA**
SEPIA Cette option permet de prendre des photos en sépia.

BKT SIMULATION FILM

Choisissez les types de films pour le bracketing de simulation de film.

ND FILTRE ND

Si vous sélectionnez **OUI**, le filtre de densité neutre (ND) intégré à l'appareil photo s'active, ce qui réduit l'exposition de 3 IL (équivalent). Vous pouvez ainsi recourir à des vitesses d'obturation plus lentes ou à de plus grandes ouvertures avec des sujets fortement éclairés, ce qui permet de « flouter » les mouvements ou d'estomper les détails de l'arrière-plan sans risque de surexposition.

COULEUR

Modifiez la densité des couleurs.

DETAIL

Accentuez ou estompez les contours.

TON LUMIERE

Modifiez l'apparence des hautes lumières.

TON OMBRE

Modifiez l'apparence des ombres.

NR REDUCT. DU BRUIT

Réduisez le bruit des photos prises à des sensibilités élevées.

LONGUE EXPO RB

Sélectionnez **OUI** pour réduire l'effet de marbrure dans les expositions de longue durée.

WB BALANCE DES BLANCS

Ajustez les couleurs en fonction de la source lumineuse.

1. Sélectionnez **BALANCE DES BLANCS** dans le menu prise de vues.

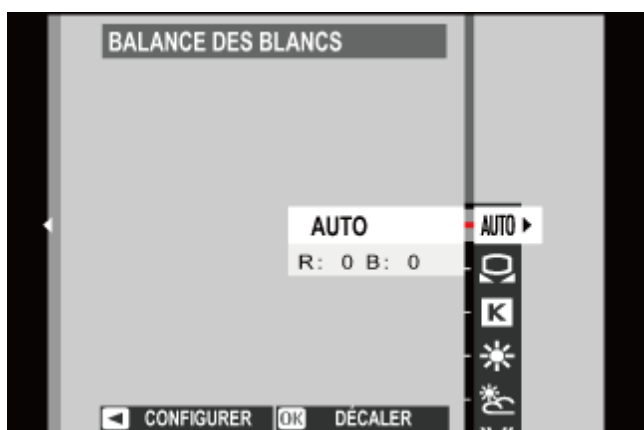

2. Appuyez sur la touche de sélection supérieure ou inférieure pour mettre en surbrillance l'option souhaitée.

AUTO La balance des blancs est réglée automatiquement.



Mesurez une valeur de balance des blancs.



Choisissez une température de couleur.



Pour les sujets exposés à la lumière directe du soleil.



Pour les sujets à l'ombre.



Utilisez cette option sous des lampes fluorescentes de type "lumière du jour".



Utilisez cette option sous des lampes fluorescentes de type "blanc chaud".



Utilisez cette option sous des lampes fluorescentes de type "blanc froid".



Utilisez cette option sous des lampes à incandescence.



Cette option permet de réduire la dominante bleue caractéristique de l'éclairage sous-marin.

3. Appuyez sur **MENU/OK**. La boîte de dialogue ci-dessous apparaîtra ; servez-vous des touches de sélection pour affiner la balance des blancs et appuyez sur **MENU/OK** pour valider votre sélection, ou appuyez sur **DISP/BACK** pour quitter sans apporter d'autre ajustement.

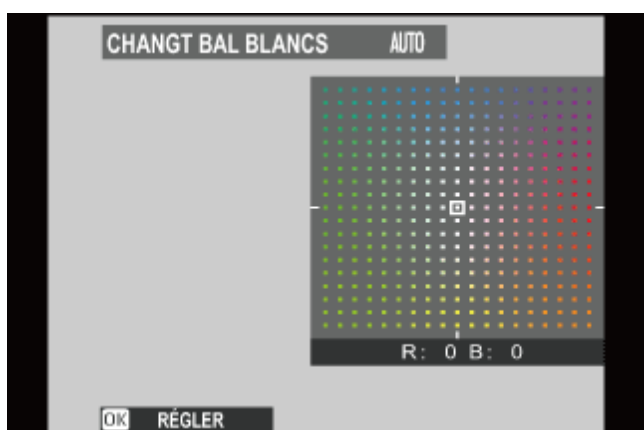

✍ Les résultats varient en fonction des conditions de prise de vue. Visualisez les photos après la prise de vue afin d'en vérifier les couleurs.

- ⬇ Balance des blancs personnalisée
- ⬇ Température de couleur

Balance des blancs personnalisée

Choisissez  pour régler la balance des blancs en fonction de conditions d'éclairage inhabituelles. Les options de mesure de la balance des blancs s'affichent ; cadrez un objet blanc de sorte qu'il remplisse tout l'écran et appuyez à fond sur le déclencheur pour mesurer la balance des blancs (pour sélectionner la dernière valeur personnalisée et quitter sans mesurer la balance des blancs, appuyez sur **DISP/BACK**, ou appuyez sur **MENU/OK** pour sélectionner la dernière valeur et afficher la boîte de dialogue d'ajustement).

- Si **"TERMINE !"** s'affiche, appuyez sur **MENU/OK** pour paramétrer la balance des blancs sur la valeur mesurée.
- Si **"EN DESSOUS"** s'affiche, augmentez la correction d'exposition et réessayez.
- Si **"AU DESSUS"** s'affiche, baissez la correction d'exposition et réessayez.

Température de couleur

La température de couleur est une mesure objective de la couleur d'une source lumineuse, exprimée en degrés Kelvin (K). Les sources lumineuses dont la température de couleur avoisine celle de la lumière directe du soleil paraissent blanches ; celles dont la température de couleur est inférieure présentent une dominante jaune ou rouge, tandis que celles dont la température de couleur est supérieure ont une teinte bleue. Vous pouvez faire correspondre la température de couleur à la source lumineuse comme indiqué dans le schéma ci-dessous, ou choisir des options qui diffèrent totalement de la couleur de la source lumineuse afin de rendre les photos plus "chaudes" ou plus "froides".

Choisissez cette option pour des sources lumineuses plus rouges ou des photos plus "froides"

Choisissez cette option pour des sources lumineuses plus bleues ou des photos plus "chaudes"

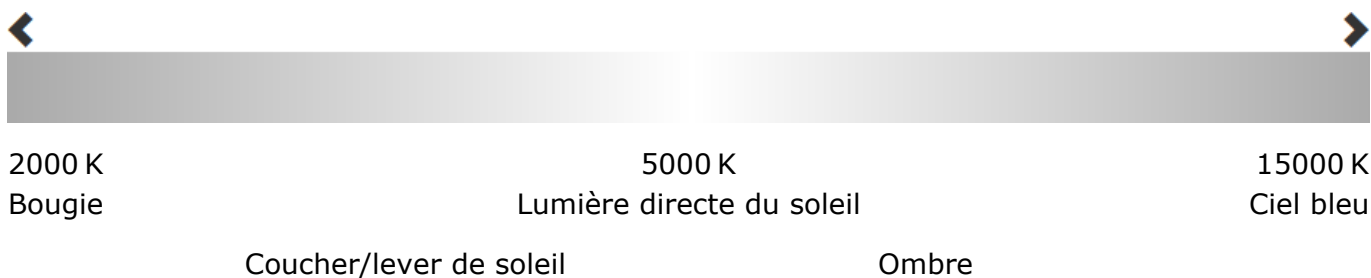

SELECT REGL PERSO

Rappelez les réglages enregistrés à l'aide de l'option **MODIF/ENR REG PERSO**.

Voir également

 [MODIF/ENR REG PERSO](#) (Menu prise de vues)

MODIF/ENR REG PERSO

Vous pouvez enregistrer des réglages personnalisés correspondant aux situations les plus fréquemment rencontrées.

1. Sélectionnez **MODIF/ENR REG PERSO** dans le menu prise de vues.
2. Mettez en surbrillance un jeu de réglages personnalisés et appuyez sur **MENU/OK** pour le sélectionner.



3. Modifiez les réglages suivants comme vous le souhaitez.

- ISO
- PLAGE DYNAMIQUE
- SIMULATION DE FILM
- BALANCE DES BLANCS
- COULEUR
- DETAIL
- TON LUMIERE
- TON OMBRE
- REDUCT. DU BRUIT



✎ Pour remplacer les réglages du jeu en cours par les réglages actuellement sélectionnés sur l'appareil photo, choisissez **ENR REGL ACTUELS** et appuyez sur **MENU/OK**.

4. Appuyez sur **DISP/BACK**. Une boîte de dialogue de confirmation s'affiche ; mettez en surbrillance **OK** et appuyez sur **MENU/OK**.



✎ Les réglages enregistrés peuvent être rappelés à l'aide de l'option **SELECT REGL PERSO** du menu prise de vues.

Voir également

- ➔ [SELECT REGL PERSO](#) (Menu prise de vues)

Fn RÉGL. FONCT. (Fn)

Choisissez les fonctions attribuées aux touches **Fn**.

1. Affichez le menu prise de vues et sélectionnez **RÉGL. FONCT. (Fn)**.
2. Servez-vous de la touche de sélection supérieure ou inférieure pour mettre en surbrillance la touche souhaitée et appuyez sur **MENU/OK** pour la sélectionner. Vous aurez le choix d'associer la touche sélectionnée à l'une des fonctions suivantes.

- | | |
|------------------------------|------------------------------------|
| ▪ FILTRE AVANCÉ | ▪ ZONE DE MISE AU POINT |
| ▪ EXPOSITION MULTIPLE | ▪ CADRE AF CORRIGÉ |
| ▪ MACRO | ▪ MODE FLASH |
| ▪ PRÉV. PROF CHAMP | ▪ COMPENSAT. FLASH |
| ▪ ISO | ▪ SELECT REGL PERSO |
| ▪ RETARDATEUR | ▪ VIDEO |
| ▪ TAILLE D'IMAGE | ▪ DETECTION SUJET |
| ▪ QUALITE D'IMAGE | ▪ APERÇU DE L'EFFET D'IMAGE |
| ▪ PLAGE DYNAMIQUE | ▪ HAUTES PERFORMANCES |
| ▪ SIMULATION DE FILM | ▪ RAW |
| ▪ BALANCE DES BLANCS | ▪ COM. SANS FIL |
| ▪ FILTRE ND | ▪ OBJECTIF DE CONVERSION |
| ▪ PHOTOMETRIE | ▪ TYPE DE DÉCLENCHEUR |
| ▪ MODE AF | |

 Choisissez **AUCUNE** pour n'associer aucune fonction à la touche sélectionnée.

3. Mettez en surbrillance la fonction souhaitée et appuyez sur **MENU/OK** pour l'associer à la touche sélectionnée.

Voir également

- ➔ [Les touches de fonction](#) (Touches Fn (Fonction))

AFF. REGL. PERSO

Choisissez les informations affichées dans le viseur optique ou dans le viseur électronique et sur l'écran LCD.

- 1.** Sélectionnez **AFF. REGL. PERSO** dans le menu prise de vues.
- 2.** Mettez en surbrillance **OVF** ou **EVF/LCD** et appuyez sur **MENU/OK**
- 3.** Mettez en surbrillance les éléments et appuyez sur **MENU/OK** pour les sélectionner ou les désélectionner. Les éléments sélectionnés sont cochés.
 - **GUIDE CADRAGE**
 - **NIVEAU ELECTRONIQUE**
 - **TÉMOIN DISTANCE AF**
 - **TÉMOIN DISTANCE MF**
 - **HISTOGRAMME**
 - **OUVERT/VIT OBTUR/ISO**
 - **COMPENSATION D'EXP**
 - **PHOTOMETRIE**
 - **FLASH**
 - **BALANCE DES BLANCS**
 - **SIMULATION DE FILM**
 - **PLAGE DYNAMIQUE**
 - **IMAGES RESTANTES**
 - **TAILLE/QUALITE IMAGE**
 - **MODE VIDEO ET DURÉE D'ENREG.**
 - **ÉTAT BATTERIE**
- 4.** Appuyez sur **DISP/BACK** pour quitter une fois les réglages terminés.

OBJECTIF DE CONVERSION

Réglez les paramètres des convertisseurs optiques (en option).

LARGE Choisissez cette option lors de l'utilisation d'un convertisseur optique grand-angle WCL-X100 (en option).

TÉLÉOBJECTIF Choisissez cette option lors de l'utilisation d'un convertisseur optique téléobjectif TCL-X100 (en option).

NON Choisissez cette option lorsqu'aucun convertisseur optique n'est utilisé.

 [Fixez le convertisseur optique](#)

 [Utilisation d'un convertisseur optique grand-angle](#)

Fixez le convertisseur optique

1. Retirez la bague frontale.

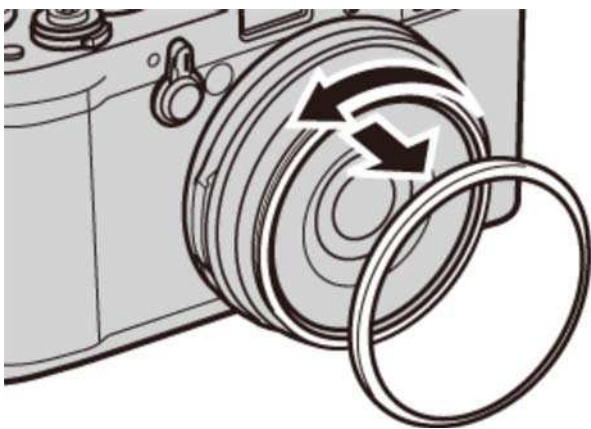

- ✎ Si vous avez du mal à retirer la bague frontale, saisissez toute la bague et tournez-la comme indiqué.

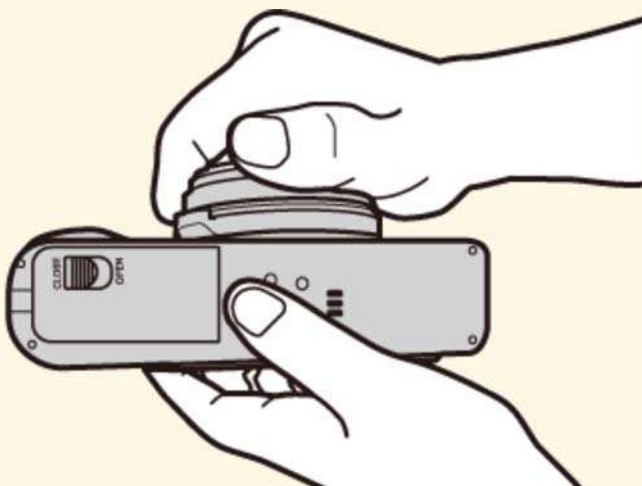

2. Fixez le convertisseur optique.

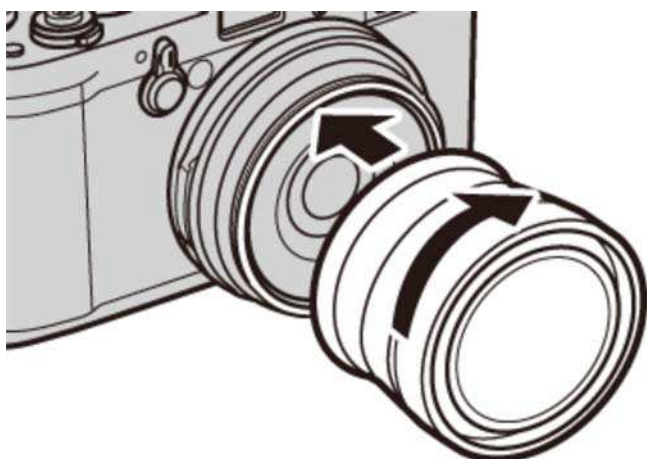

- ⚠ Rangez la bague frontale et le bouchon d'objectif dans un endroit sûr lorsque vous ne les utilisez pas.

Utilisation d'un convertisseur optique grand-angle

Lors de l'utilisation d'un convertisseur optique grand-angle WCL-X100 (en option), sélectionnez **LARGE** pour **OBJECTIF DE CONVERSION**. Une icône s'affiche.

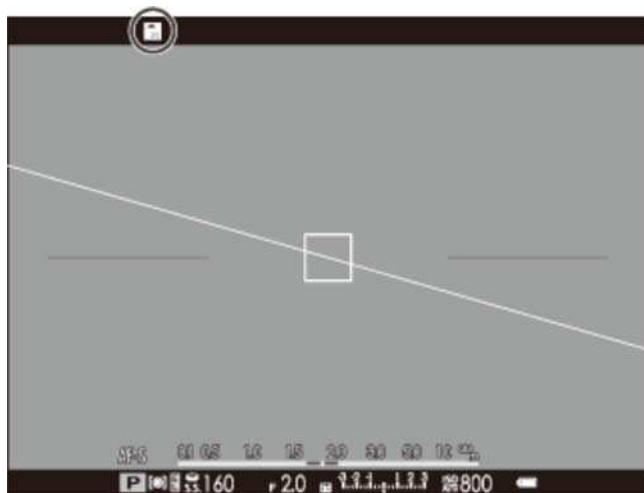

Le viseur optique ne couvrant pas l'intégralité de l'angle de champ du convertisseur, le cadre lumineux est délimité par des coins, ce qui correspond à environ 80% de l'angle de champ. Pour un cadrage précis, composez les photos à l'aide du viseur électronique ou de l'écran LCD.

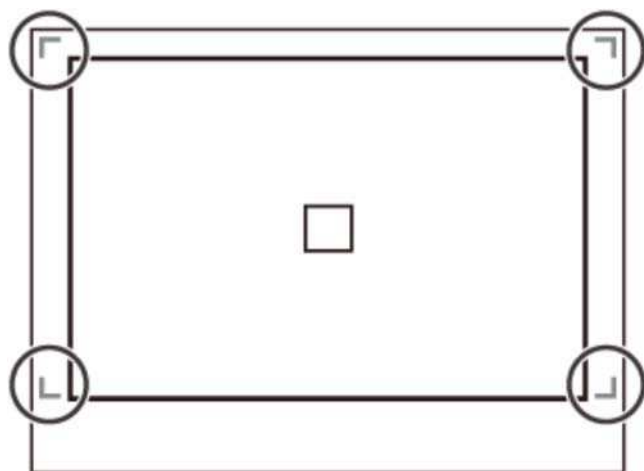

✎ Le flash intégré risque de ne pas éclairer le sujet dans son intégralité. Nous vous recommandons d'utiliser un flash externe (en option) préconisé pour cet appareil photo.

MF ASSIST. M.AP.

Choisissez la méthode d'affichage de la mise au point en mode de mise au point manuelle.

- STANDARD** La mise au point s'affiche normalement (les options de mise en relief de la zone de netteté et de vision télémétrique ne sont pas disponibles).
- DIVISER NUM. IMAGE** Affichage en noir et blanc d'une image divisée (vision télémétrique).
- PIC HTE LUM. M. AP.** L'appareil photo met en relief la zone de netteté. Choisissez une couleur et un degré de mise en relief.

Voir également

- ➔ [Mise au point manuelle \(mode de mise au point M\)](#) (Instructions plus approfondies concernant la photographie)

FILTRE AVANCÉ

Prenez des photos avec des effets de filtres.



APPAREIL JOUET

Choisissez cette option pour créer un effet rétro, semblable à celui obtenu avec un appareil photo jouet.



MINIATURE

Le haut et le bas des photos sont "floutés" afin de créer un effet de diorama.



COULEUR POP

Choisissez cette option pour créer des images très contrastées aux couleurs saturées.



IMAGE CLAIRE

Choisissez cette option pour créer des images claires et faiblement contrastées.



IMAGE SOMBRE

Ce filtre assombrit l'image dans son ensemble et fait ressortir les hautes lumières.



COUL. DYNAMIQUE

Des couleurs dynamiques sont utilisées pour obtenir des effets fantaisie.



FLOU ARTISTIQUE

Ce filtre permet d'obtenir un rendu doux sur l'ensemble de l'image.



COUL. PARTIELLE (ROUGE)

Les rouges de l'image restent rouges tandis que les autres couleurs sont enregistrées en noir et blanc.



COUL. PARTIELLE (ORNGE)

Les orange de l'image restent orange tandis que les autres couleurs sont enregistrées en noir et blanc.



COUL. PARTIELLE (JAUNE)

Les jaunes de l'image restent jaunes tandis que les autres couleurs sont enregistrées en noir et blanc.



COUL. PARTIELLE (VERT)

Les verts de l'image restent verts tandis que les autres couleurs sont enregistrées en noir et blanc.



COUL. PARTIELLE (BLEU)



Les bleus de l'image restent bleus tandis que les autres couleurs sont enregistrées en noir et blanc.



COUL. PARTIELLE (VIOL.)

Les violets de l'image restent violets tandis que les autres couleurs sont enregistrées en noir et blanc.

NON Filtres avancés désactivés.

-  En fonction du sujet et des réglages de l'appareil photo, les images peuvent parfois présenter du "grain" ou des variations en termes de luminosité et de teinte.
-  Si vous sélectionnez un filtre avancé, l'option **CONFIG. ÉCRAN > IMAGE** du menu de réglage se règle sur **0.5 SEC.**

INTERVALLOMETRE

Réglez les paramètres de l'intervalloètre.

1. Sélectionnez **CLICH. RETARD. INTERV.** dans le menu prise de vues pour afficher les options de l'intervalloètre.



2. Utilisez les touches de sélection pour choisir l'intervalle et le nombre de prises de vues. Appuyez sur **MENU/OK** pour continuer.





3. Utilisez les touches de sélection pour choisir l'heure de démarrage, puis appuyez sur **MENU/OK**. La prise de vue démarre automatiquement.

! Il n'est pas possible d'utiliser l'intervalloètre lors de la réalisation de panoramiques ou d'expositions multiples. En mode rafale, une seule photo est prise à chaque pression du déclencheur.

- ✎ Il est recommandé d'utiliser un trépied.
- ✎ Vérifiez le niveau de charge de la batterie avant d'aller plus loin.
- ✎ L'écran s'éteint entre les prises de vues et s'allume pendant quelques secondes avant la prise de vue suivante. Vous pouvez activer l'écran à tout moment en appuyant à fond sur le déclencheur.

RETARDATEUR

Utilisez le retardateur pour réaliser des autoportraits ou pour éviter le risque de flou dû au bougé de l'appareil photo.

-  Le déclenchement a lieu deux secondes après la pression du déclencheur. Utilisez cette option pour réduire l'effet de flou provoqué par le mouvement de l'appareil photo au moment où vous appuyez sur le déclencheur. Le témoin du retardateur clignote pendant le compte à rebours.
-  Le déclenchement a lieu dix secondes après la pression du déclencheur. Utilisez cette option pour réaliser des autoportraits. Le témoin du retardateur, situé à l'avant de l'appareil photo, s'allume lorsque le retardateur se déclenche et se met à clignoter juste avant la prise de vue.

NON Le retardateur est désactivé.

AE-L MODE MEM. AE/AF

Si **ENREG AE/AF ON PRESS** est sélectionné, l'exposition et/ou la mise au point se verrouillent lorsque vous appuyez sur la touche **AEL/AFL**. Si **ENREG AE/AF ON/OFF** est sélectionné, l'exposition et/ou la mise au point se verrouillent lorsque vous appuyez sur la touche **AEL/AFL** et le restent jusqu'à ce que vous appuyiez à nouveau sur cette touche.

TOUCHE MEM. AE/AF

Choisissez si la touche **AEL/AFL** verrouille l'exposition (AE), la mise au point (AF) ou les deux.

MEM. AE SEUL La touche **AEL/AFL** verrouille uniquement l'exposition.

MEM. AF SEUL La touche **AEL/AFL** verrouille uniquement la mise au point.

AE/AF SEUL La touche **AEL/AFL** verrouille à la fois l'exposition et la mise au point.

PHOTOMETRIE

Choisissez la manière dont l'appareil photo mesure la luminosité du sujet.

 **MULTI** La reconnaissance automatique de scène est utilisée pour ajuster l'exposition dans une grande variété de conditions de prise de vue.

 **CENTRALE** L'appareil photo se base sur la zone de mise au point sélectionnée ou sur le centre de l'image pour mesurer les conditions d'éclairage. Cette option est recommandée lorsque l'arrière-plan est bien plus lumineux ou bien plus sombre que le sujet principal.

 Si **VER. EA SPOT ET ZONE MaP** est paramétré sur **OUI** et que **AF ZONE** est sélectionné pour **PARAM. AUTOFOCUS > MODE AF**, l'appareil photo se base sur la zone de mise au point sélectionnée pour mesurer les conditions d'éclairage. Si **VER. EA SPOT ET ZONE MaP** est paramétré sur **NON**, l'appareil photo se base sur la zone de mise au point centrale.

 **MOYENNE** L'exposition est réglée sur la moyenne de l'ensemble de l'image. Ce mode permet d'avoir une exposition homogène sur plusieurs photos ayant le même éclairage et s'avère particulièrement efficace pour les paysages et les portraits de sujets habillés en noir ou blanc.

VER. EA SPOT ET ZONE MaP



Sélectionnez **OUI** pour effectuer la mesure sur le cadre de mise au point actuel lorsque **AF ZONE** est sélectionné pour **PARAM. AUTOFOCUS > MODE AF** et lorsque **CENTRALE** est sélectionné pour **PHOTOMETRIE**.

Voir également

- ➔ [PHOTOMETRIE](#) (Menu prise de vues)
- ➔ [PARAM. AUTOFOCUS](#) (Menu prise de vues)

REDUC. YEUX ROUGE

Choisissez **OUI** pour supprimer l'effet "yeux rouges" provoqué par le flash lors de prises de vues avec la fonction de détection des visages.





-  La réduction des yeux rouges n'est effectuée que lorsqu'un visage est détecté.
-  La réduction des yeux rouges n'est pas disponible avec les images RAW.





ENR. IMAGE D'ORG

Choisissez **OUI** pour enregistrer des copies non traitées des photos prises à l'aide de l'option **REDUC. YEUX ROUGE**.

MODE FLASH



Choisissez un mode de flash.

- AUTO** Le flash se déclenche si nécessaire. Recommandé dans la plupart des situations.
-  **FLASH FORCE** Le flash se déclenche à chaque prise de vue. Utilisez ce mode pour les sujets en contre-jour ou pour obtenir des couleurs naturelles lorsque vous photographiez sous une lumière vive.
-  **SYNCHRO LENTE** Ce mode permet de capturer à la fois le sujet principal et l'arrière-plan en cas de faible luminosité (notez que les scènes bien éclairées risquent d'être surexposées).
-  **SYNCHRO EXT.** Le flash installé sur la griffe flash permet de commander d'autres flashes optionnels.
-  **FLASH EXTERNE** Sélectionnez cette option lorsque vous utilisez des flashes optionnels d'autres marques.
-  **FLASH COUPE** Le flash ne se déclenche pas même lorsque le sujet est faiblement éclairé. Il est recommandé d'utiliser un trépied.

-  Si  s'affiche lorsque vous appuyez sur le déclencheur à mi-course, le flash se déclenchera au moment de la prise de vue.
-  Sauf en mode de synchro externe, il se peut que le flash se déclenche plusieurs fois par prise de vue. Ne bougez pas l'appareil photo tant que la prise de vue n'est pas terminée.
-  Le flash se synchronise avec l'obturateur à une vitesse d'obturation de 1/2000 s ou plus lente.
-  Cet appareil photo peut également être utilisé avec les flashes externes optionnels FUJIFILM.

-  Le recyclage du flash peut être plus long lorsque le niveau de charge de la batterie est faible.

Réduction des yeux rouges

Lorsque la "détection des visages" est activée et que "Oui" est sélectionné pour "REDUC. YEUX ROUGE", la fonction de réduction des yeux rouges est disponible en modes  



La réduction des yeux rouges minimise l'effet "**yeux rouges**" provoqué par la réflexion de la lumière du flash dans la rétine du sujet.

COMPENSAT. FLASH

Réglez l'intensité du flash.

 Notez qu'il est possible de ne pas obtenir les résultats escomptés en fonction des conditions de prise de vue et de la distance du sujet.

TYPE DE DÉCLENCHEUR

Choisissez le type de déclencheur. Choisissez le déclencheur électronique pour désactiver le son émis lors du déclenchement.

DÉCLENCHEUR MÉCANIQUE Prenez des photos avec le déclencheur mécanique.

DÉCLENCHEUR ÉLECTR. Prenez des photos avec le déclencheur électronique.

MÉCANIQUE+ÉLECTRONIQUE L'appareil photo choisit le type de déclencheur en fonction des conditions de prise de vue.

- ✎ Si vous sélectionnez **DÉCLENCHEUR ÉLECTR.** ou **MÉCANIQUE+ÉLECTRONIQUE**, vous pouvez choisir des vitesses d'obturation plus rapides que 1/4000 s en positionnant la molette de la vitesse d'obturation sur 4000, puis en tournant la molette de commande.
- ✎ Quelle que soit l'option sélectionnée, le déclencheur mécanique est utilisé pour les panoramiques latéraux. Lorsque le déclencheur électronique est utilisé, le flash est désactivé, la vitesse d'obturation et la sensibilité sont limitées à des valeurs de 1/32 000–1 s et 200–6400 ISO respectivement, et la réduction du bruit en pose longue n'a aucun effet. En mode rafale, la mise au point et l'exposition sont fixées sur les valeurs de la première vue de chaque rafale.

- ⚠ Un phénomène de distorsion peut être visible sur les photos de sujets mobiles prises avec le déclencheur électronique, tandis qu'un effet de bande et un voile peuvent apparaître sur les photos prises sous des lampes fluorescentes, ou autre éclairage vacillant ou irrégulier. Si le son du déclencheur est désactivé, respectez le droit à l'image et le droit à la vie privée de vos sujets lorsque vous les photographiez.

CONF. VIDÉO

Modifiez les paramètres vidéo.

- ⌵ [MODE VIDEO](#)
- ⌵ [VIDEO ISO](#)
- ⌵ [RÉGL. NIV. MIC.](#)
- ⌵ [MIC./DÉCL. À DIST](#)

MODE VIDEO

Choisissez une taille d'image et une cadence pour les vidéos.

VIDEO ISO

Choisissez la sensibilité pour l'enregistrement vidéo.

 L'option **VIDEO ISO** n'a pas d'impact sur l'option sélectionnée pour l'enregistrement des photos.

RÉGL. NIV. MIC.

Réglez le niveau d'enregistrement du microphone.

MIC./DÉCL. À DIST

Indiquez si le périphérique inséré dans la prise pour microphone/télécommande est un microphone ou une télécommande.

COM. SANS FIL

Connectez l'appareil photo à un smartphone ou une tablette via un réseau sans fil.

Voir également

- ➔ [Transfert sans fil](#) (Raccordements)
- ➔ [Application FUJIFILM pour smartphone/tablette/ordinateur](#) (s'ouvre dans une autre fenêtre)

Menu lecture

- ➔ Utilisation du menu lecture
- ➔ CONVERSION RAW
- ➔ EFFACE
- ➔ RECADRER
- ➔ REDIMENSIONNER
- ➔ PROTEGER
- ➔ ROTATION IMAGE
- ➔ REDUC. YEUX ROUGE
- ➔ DIAPORAMA
- ➔ CREA LIVRE ALBUM
- ➔ BALISER TRANSF.
- ➔ RECHERCHE PHOTOS
- ➔ COPIER
- ➔ IMPRESSION (DPOF)
- ➔ IMPRESS. IMPRIM instax
- ➔ FORMAT IMAGE
- ➔ COM. SANS FIL
- ➔ ENREG. PC AUTO

Utilisation du menu lecture

1. Appuyez sur la touche  pour entrer en mode de lecture.
2. Appuyez sur **MENU/OK** pour afficher le menu lecture.



3. Appuyez sur la touche de sélection supérieure ou inférieure pour mettre en surbrillance l'élément de menu souhaité.
4. Appuyez sur la touche de sélection droite pour afficher les options de l'élément en surbrillance.
5. Appuyez sur la touche de sélection supérieure ou inférieure pour mettre en surbrillance l'option souhaitée.
6. Appuyez sur **MENU/OK** pour sélectionner l'option en surbrillance.
7. Appuyez sur **DISP/BACK** pour quitter le menu.

Voir également

- ➔ [CONVERSION RAW](#)
- ➔ [EFFACE](#)
- ➔ [RECADRER](#)
- ➔ [REDIMENSIONNER](#)
- ➔ [PROTEGER](#)
- ➔ [ROTATION IMAGE](#)
- ➔ [REDUC. YEUX ROUGE](#)
- ➔ [DIAPORAMA](#)
- ➔ [CREA LIVRE ALBUM](#)
- ➔ [BALISER TRANSF.](#)
- ➔ [RECHERCHE PHOTOS](#)
- ➔ [COPIER](#)
- ➔ [IMPRESSION \(DPOF\)](#)
- ➔ [IMPRESS. IMPRIM instax](#)
- ➔ [FORMAT IMAGE](#)
- ➔ [COM. SANS FIL](#)
- ➔ [ENREG. PC AUTO](#)

RAW CONVERSION RAW

Créez des copies JPEG à partir de photos RAW. Les données de l'image d'origine ne sont pas modifiées, ce qui permet à une seule image RAW d'être traitée d'une multitude de façons.

1. Affichez la photo de votre choix.
2. Mettez en surbrillance **CONVERSION RAW** dans le menu lecture et appuyez sur **MENU/OK** pour afficher les options de conversion RAW.



 Il est également possible d'afficher ces options en appuyant sur la touche **Q** pendant la lecture.

- 3.** Appuyez sur la touche de sélection supérieure ou inférieure pour mettre en surbrillance un réglage et appuyez sur la touche de sélection droite pour le sélectionner. Appuyez sur la touche de sélection supérieure ou inférieure pour mettre en surbrillance l'option souhaitée et appuyez sur **MENU/OK** pour la sélectionner et revenir à la liste des réglages. Répétez cette étape pour ajuster les autres réglages.

REFLET COND. PR VUE	Créez une copie JPEG en utilisant les réglages sélectionnés au moment de la prise de vue.
TRAIT. ISO PUSH/PULL	Modifiez l'exposition de -1 IL à +1 IL par incréments de 1/3 IL.
PLAGE DYNAMIQUE	Faites ressortir les détails des hautes lumières afin d'obtenir un contraste naturel.
SIMULATION DE FILM	Simulez les effets de différents types de films.
BALANCE DES BLANCS	Réglez la balance des blancs.
CHANGT BAL BLANCS	Affinez la balance des blancs.
COULEUR	Modifiez la densité des couleurs.
DETAIL	Accentuez ou estompez les contours.
TON LUMIERE	Réglez les hautes lumières.
TON OMBRE	Réglez les ombres.
REDUCT. DU BRUIT	Atténuez les marbrures.
ESPACE COULEUR	Choisissez l'espace colorimétrique utilisé pour la reproduction des couleurs.

- 4.** Appuyez sur la touche **Q** pour avoir un aperçu de la copie JPEG et appuyez sur **MENU/OK** pour l'enregistrer.

EFFACE

- ⬇ IMAGE
- ⬇ PHOTOS SÉLECT.
- ⬇ TOUTES IMAGES

IMAGE

Supprimez les photos une par une.

1. Sélectionnez **IMAGE** pour l'option **EFFACE** du menu lecture.
2. Appuyez sur la touche de sélection gauche ou droite pour parcourir les photos et appuyez sur **MENU/OK** pour supprimer (aucune boîte de dialogue de confirmation ne s'affiche). Répétez cette étape pour supprimer d'autres photos.

PHOTOS SÉLECT.

Supprimez plusieurs photos sélectionnées.





1. Sélectionnez **PHOTOS SÉLECT.** pour l'option **EFFACE** du menu lecture.
2. Mettez en surbrillance les photos et appuyez sur **MENU/OK** pour les sélectionner ou les désélectionner (les photos faisant partie de livres albums ou de commandes d'impression sont signalées par ).
3. Une fois l'opération terminée, appuyez sur **DISP/BACK** pour afficher une boîte de dialogue de confirmation.
4. Mettez en surbrillance **OK** et appuyez sur **MENU/OK** pour supprimer les photos sélectionnées.

TOUTES IMAGES

Supprimez toutes les photos non protégées.

- 1.** Sélectionnez **TOUTES IMAGES** pour l'option **EFFACE** du menu lecture.
- 2.** Une boîte de dialogue de confirmation s'affiche ; mettez en surbrillance **OK** et appuyez sur **MENU/OK** pour supprimer toutes les photos non protégées. Appuyez sur **DISP/BACK** pour annuler la suppression ; notez qu'il est impossible de récupérer les photos supprimées avant que vous ayez appuyé sur cette touche.

-  Si une carte mémoire est insérée, seules les photos enregistrées sur la carte mémoire seront supprimées ; les photos enregistrées dans la mémoire interne sont uniquement supprimées si aucune carte mémoire n'est insérée.
-  Si un message signale que les images sélectionnées font partie d'une commande d'impression DPOF, appuyez sur **MENU/OK** pour supprimer les photos.

RECADRER

Créez une petite copie de la photo en cours.

1. Affichez la photo de votre choix.
2. Sélectionnez **RECADRER** dans le menu lecture.
3. Utilisez les touches de sélection et la molette de commande pour sélectionner le cadrage.
4. Appuyez sur **MENU/OK** pour afficher une boîte de dialogue de confirmation.
5. Appuyez de nouveau sur **MENU/OK** pour enregistrer la copie recadrée dans un fichier séparé.

 Les grands recadrages produisent de grandes copies ; toutes les copies sont au format d'image 3 : 2. Si la taille de la copie finale est **640**, **ENTREE** s'affiche en jaune.

Détection des visages

Si la photo a été prise avec la fonction de détection des visages,  s'affiche à l'écran. Appuyez sur la touche de sélection inférieure pour zoomer sur le visage sélectionné.



REDIMENSIONNER

Créez une copie redimensionnée de la photo en cours.

- 1.** Affichez la photo de votre choix.
- 2.** Sélectionnez **REDIMENSIONNER** dans le menu lecture.
- 3.** Mettez une taille en surbrillance et appuyez sur **MENU/OK** pour afficher une boîte de dialogue de confirmation.
- 4.** Appuyez de nouveau sur **MENU/OK** pour enregistrer la copie redimensionnée dans un fichier séparé.

 Les tailles disponibles varient en fonction de la taille de l'image d'origine.

PROTEGER

Protégez les photos contre toute suppression accidentelle. Mettez en surbrillance l'une des options suivantes et appuyez sur **MENU/OK**.

IMAGE Protégez les photos sélectionnées. Appuyez sur la touche de sélection gauche ou droite pour afficher les photos, puis appuyez sur **MENU/OK** pour les sélectionner ou les désélectionner. Appuyez sur **DISP/BACK** lorsque vous avez terminé l'opération.

REGLER TOUT Protégez toutes les photos.



ANNULER TOUT Supprimez la protection de toutes les photos.

 Les photos protégées sont effacées lorsque la carte mémoire est formatée.

ROTATION IMAGE

Faites pivoter vos photos.





- 1.** Affichez la photo de votre choix.
- 2.** Sélectionnez **ROTATION IMAGE** dans le menu lecture.
- 3.** Appuyez sur la touche de sélection inférieure pour faire pivoter la photo de 90° dans le sens des aiguilles d'une montre ou sur la touche de sélection supérieure pour la faire pivoter de 90° dans le sens inverse.
- 4.** Appuyez sur **MENU/OK**. La photo s'affichera automatiquement dans le bon sens lorsque vous la visionnerez sur l'appareil photo.

-  Il est impossible de faire pivoter les photos protégées. Supprimez la protection des photos avant de les faire pivoter.
-  Il se peut que l'appareil photo ne parvienne pas à faire pivoter les photos créées avec d'autres appareils. Les photos que l'appareil photo a fait pivoter ne pivoteront pas lorsque vous les visionnerez sur un ordinateur ou sur d'autres appareils photo.
-  Les photos prises avec l'option **CONFIG. ÉCRAN > REGL. ROTAT AUTO** s'affichent automatiquement dans la bonne orientation pendant la lecture.

REDUC. YEUX ROUGE

Éliminez les yeux rouges des portraits. L'appareil photo analysera l'image. S'il détecte des yeux rouges, il traitera l'image et créera une copie en atténuant leur effet.



- 1.** Affichez la photo de votre choix.
- 2.** Sélectionnez **REDUC. YEUX ROUGE** dans le menu lecture.
- 3.** Appuyez sur **MENU/OK**.

-  Il peut être impossible de corriger l'effet "yeux rouges" si l'appareil photo ne parvient pas à détecter un visage ou si le visage est de profil. Les résultats peuvent varier en fonction de la scène. L'effet « yeux rouges » ne peut pas être éliminé des photos qui ont déjà été traitées avec la fonction de réduction des yeux rouges ou des photos qui ont été créées avec d'autres appareils.
-  Le temps nécessaire pour traiter l'image varie en fonction du nombre de visages détectés.
-  Les copies créées avec l'option **REDUC. YEUX ROUGE** sont signalées par l'icône  pendant la lecture.
-  La fonction de réduction des yeux rouges ne peut pas être appliquée aux images RAW.

DIAPORAMA

Visionnez les photos sous forme de diaporama automatisé. Choisissez le type de diaporama et appuyez sur **MENU/OK** pour le lancer. Vous pouvez appuyer sur **DISP/BACK** à tout moment pendant le diaporama pour afficher une aide à l'écran. Vous pouvez arrêter le diaporama à tout moment en appuyant sur **MENU/OK**.

NORMAL/FONDU Appuyez sur la touche de sélection gauche ou droite pour revenir en arrière ou avancer d'une image. Sélectionnez **FONDU** pour créer des transitions en fondu entre les images.

NORMAL /FONDU  Comme ci-dessus, sauf que l'appareil photo effectue automatiquement un zoom avant sur les visages.

MULTIPLE Affichez plusieurs photos en même temps.

 L'appareil photo ne s'éteint pas automatiquement lorsqu'un diaporama est en cours.

CREA LIVRE ALBUM

Cette fonction vous permet de créer des albums à partir de vos photos préférées.

- ⬇ [Création d'un livre album](#)
- ⬇ [Affichage d'un livre album](#)
- ⬇ [Modification et suppression des livres albums](#)

Création d'un livre album

- 1.** Sélectionnez **NOUVEL ALBUM** pour **CREA LIVRE ALBUM** dans le menu lecture et choisissez l'une des options suivantes :

CHOISIR PARMIS TOUTES Faites votre choix parmi toutes les photos disponibles.

CHOISIR RECH. PHOTOS Faites votre choix parmi les photos répondant aux conditions de recherche.

 Ni les photos de format **640** ou plus petit, ni les vidéos ne peuvent être sélectionnées pour un livre album.

- 2.** Parcourez les images et appuyez sur la touche de sélection supérieure pour effectuer ou annuler une sélection. Pour afficher l'image en cours sur la couverture, appuyez sur la touche de sélection inférieure. Appuyez sur **MENU/OK** pour quitter lorsque vous avez terminé de créer l'album.

 La première photo sélectionnée devient l'image de couverture. Appuyez sur la touche de sélection inférieure afin de sélectionner une autre image pour la couverture.

- 3.** Mettez en surbrillance **TERMINER LIVRE ALBUM** et appuyez sur **MENU/OK** (pour sélectionner toutes les photos ou les photos répondant aux conditions de recherche spécifiques à l'album, choisissez **SELECTIONNER TOUT**). Le nouvel album est ajouté à la liste du menu de création d'un livre album.

- ⚠ Les albums peuvent contenir jusqu'à 300 photos.
- ⚠ Les albums ne contenant aucune photo sont automatiquement supprimés.

Livres albums

Vous pouvez copier les livres albums sur un ordinateur à l'aide du logiciel fourni MyFinePix Studio.

Voir également

 [MyFinePix Studio](#) (s'ouvre dans une autre fenêtre)

Affichage des livres albums

Mettez en surbrillance un album dans le menu de création d'un livre album et appuyez sur **MENU/OK** pour afficher l'album, puis appuyez sur la touche de sélection gauche ou droite pour parcourir les photos.

Modification et suppression des livres albums

Affichez le livre album et appuyez sur **MENU/OK**. Les options suivantes s'affichent ; sélectionnez l'option souhaitée et suivez les instructions qui s'affichent à l'écran.





MODIFIER Modifiez l'album comme indiqué dans la section "Création d'un livre album".

EFFACER Supprimez l'album.

BALISER TRANSF.

Sélectionnez les photos à télécharger sur YouTube, Facebook ou MyFinePix.com à l'aide de MyFinePixStudio (Windows uniquement).

- 1.** Sélectionnez **YouTube** pour choisir les vidéos à télécharger sur YouTube, **Facebook** pour choisir les photos et les vidéos à télécharger sur Facebook ou **MyFinePix.com** pour choisir les photos à télécharger sur MyFinePix.com.
- 2.** Appuyez sur la touche de sélection gauche ou droite pour afficher les photos et appuyez sur **MENU/OK** pour les sélectionner ou les désélectionner. Appuyez sur **DISP/BACK** pour quitter une fois que vous avez sélectionné toutes les photos souhaitées.

-  Vous ne pouvez télécharger que des vidéos sur YouTube.
-  Vous ne pouvez télécharger que des photos sur MyFinePix.com.
-  Pendant la lecture, les photos sélectionnées sont signalées par les icônes **YouTube**, **Facebook** ou **MyFinepix.com**.
-  Choisissez **ANNULER TOUT** pour désélectionner toutes les photos. Si le nombre de photos concernées est très élevé, un certain temps peut être nécessaire pour effectuer l'opération. Appuyez sur **DISP/BACK** pour quitter avant la fin de l'opération.

Téléchargement de photos (Windows uniquement)

Vous pouvez télécharger les photos sélectionnées à l'aide de l'option **YouTube/Facebook /MyFinePix.com Upload** de MyFinePix Studio.

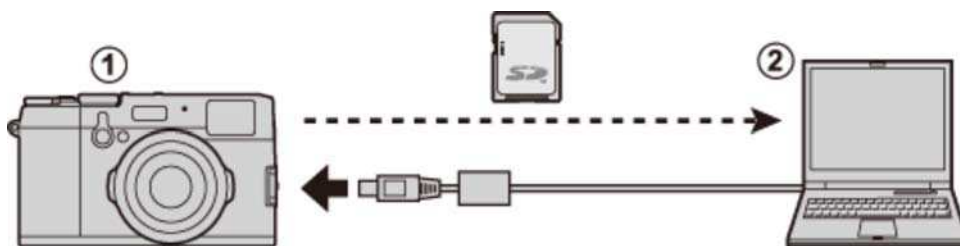

- 1** Effectuez la sélection avec l'appareil photo
- 2** Effectuez le téléchargement depuis l'ordinateur

Voir également

-  [MyFinePix Studio](#) (s'ouvre dans une autre fenêtre)

RECHERCHE PHOTOS

Recherchez des photos selon différents critères.

- 1.** Sélectionnez **RECHERCHE PHOTOS** dans le menu lecture, mettez en surbrillance l'un des critères de recherche suivants et appuyez sur **MENU/OK** :

PAR DATE Retrouvez toutes les photos prises à une certaine date.

PAR VISAGE Retrouvez toutes les photos comportant tel ou tel visage.

PAR FAVORIS Retrouvez toutes les photos possédant la même note.

PAR TYPE DE DONNEES Retrouvez toutes les photos, toutes les vidéos ou toutes les photos RAW.

REPERE POUR TELECH. Retrouvez toutes les photos à télécharger vers une destination précise.

- 2.** Sélectionnez un critère de recherche. Seules les photos répondant au critère de recherche s'affichent. Pour effacer ou protéger les photos sélectionnées ou pour visualiser les photos sélectionnées dans un diaporama, appuyez sur **MENU/OK** et choisissez parmi les options suivantes :

- **EFFACE**

- **PROTEGER**

- **DIAPORAMA**

COPIER

Copiez les photos de la mémoire interne vers une carte mémoire.

1. Sélectionnez **COPIER** dans le menu lecture.
2. Mettez en surbrillance l'une des options suivantes et appuyez sur la touche de sélection droite :

 **MEM. INT** →  **CARTE**

Copiez les photos de la mémoire interne vers une carte mémoire.

 **CARTE** →  **MEM. INT**

Copiez les photos d'une carte mémoire vers la mémoire interne.

3. Mettez en surbrillance l'une des options suivantes et appuyez sur **MENU/OK** :

IMAGE Copiez les photos sélectionnées. Appuyez sur la touche de sélection gauche ou droite pour afficher les photos et appuyez sur **MENU/OK** pour copier la photo en cours.

TOUTES IMAGES Copiez toutes les photos.

- ❗ La copie prend fin une fois que la destination est pleine.
- ❗ Les informations relatives à l'impression DPOF ne sont pas copiées.

IMPRESSION (DPOF)

L'option **IMPRESSION (DPOF)** du menu lecture permet de créer une "commande d'impression" numérique pour les imprimantes compatibles avec PictBridge ou les périphériques qui prennent en charge le format DPOF.

DPOF

DPOF (Digital Print Order Format) est une norme qui permet d'imprimer des photos à partir de "commandes d'impression" stockées sur la carte mémoire. Les informations se trouvant dans la commande comprennent les photos à imprimer et le nombre de copies par photo.



 [AVEC DATE/SANS DATE](#)

 [ANNULER TOUT](#)

AVEC DATE/SANS DATE

Pour modifier la commande d'impression DPOF, sélectionnez **IMPRESSION (DPOF)** dans le menu lecture et appuyez sur la touche de sélection supérieure ou inférieure pour mettre en surbrillance **AVEC DATE** ou **SANS DATE**.





AVEC DATE La date d'enregistrement est imprimée sur les photos.

SANS DATE La date d'enregistrement n'est pas imprimée sur les photos.

Appuyez sur **MENU/OK** et suivez les étapes ci-dessous.

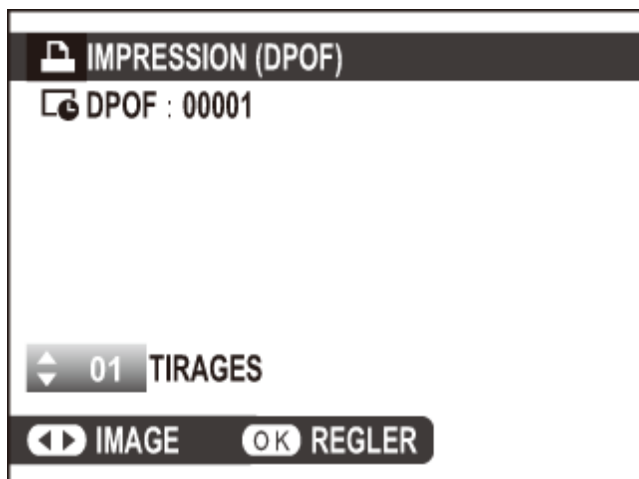
1. Appuyez sur la touche de sélection gauche ou droite pour afficher la photo que vous souhaitez inclure ou supprimer de la commande d'impression.
2. Appuyez sur la touche de sélection supérieure ou inférieure pour choisir le nombre de copies (jusqu'à 99). Pour supprimer une photo de la commande d'impression, appuyez sur la touche de sélection inférieure jusqu'à ce que son nombre de copies soit égal à zéro.



3. Répétez les étapes 1–2 pour terminer la commande d'impression. Appuyez sur **MENU/OK** pour enregistrer la commande d'impression une fois les réglages terminés, ou sur **DISP/BACK** pour quitter sans modifier la commande d'impression.
4. Le nombre total d'impressions s'affiche à l'écran. Appuyez sur **MENU/OK** pour quitter.
Les photos de la commande d'impression en cours sont signalées par l'icône  pendant la lecture.

ANNULER TOUT

Pour annuler la commande d'impression en cours, sélectionnez **ANNULER TOUT** pour **IMPRESSION (DPOF)**. La boîte de dialogue de confirmation illustrée ci-dessous s'affiche ; appuyez sur **MENU/OK** pour supprimer toutes les photos de la commande d'impression.



- ✎ Les commandes d'impression peuvent contenir au maximum 999 photos.
- ✎ Si vous insérez une carte mémoire sur laquelle figure une commande d'impression créée par un autre appareil photo, le message indiqué ci-dessous s'affichera. Appuyez sur **MENU/OK** pour annuler la commande d'impression ; une nouvelle commande d'impression doit être créée comme expliqué ci-dessus.

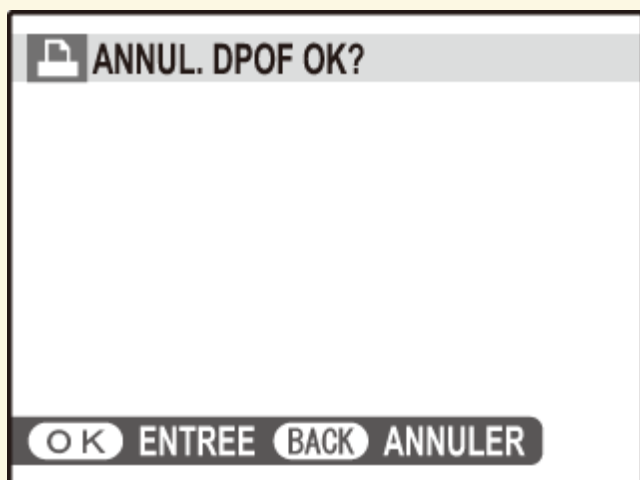

IMPRESS. IMPRIM instax

Imprimez les photos sur des imprimantes FUJIFILM instax SHARE (en option). Consultez le manuel de l'imprimante pour avoir plus de détails.

Voir également

 [Manuel de l'imprimante \(PDF : !\[\]\(bbb3388d591ef640dd8a8c4262f2866a_img.jpg\)](#))

FORMAT IMAGE

Choisissez la façon dont les périphériques Haute Définition (HD) affichent les photos au format 3 : 2 (cette option n'est disponible que lorsqu'un câble HDMI est branché).

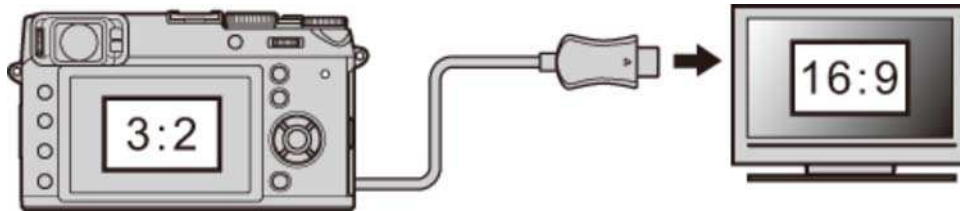

16 : 9



3 : 2



 Sélectionnez 16 : 9 pour afficher l'image afin qu'elle remplisse l'écran avec le haut et le bas rognés, 3 : 2 pour afficher toute l'image avec des bandes noires à droite et à gauche.

COM. SANS FIL

Connectez l'appareil photo à un smartphone ou une tablette via un réseau sans fil.

Voir également

- ➔ [Application FUJIFILM pour smartphone/tablette/ordinateur](#) (s'ouvre dans une autre fenêtre)

ENREG. PC AUTO

Transférez vos images sur un ordinateur via un réseau sans fil.

Voir également

- ➔ [Application FUJIFILM pour smartphone/tablette/ordinateur](#) (s'ouvre dans une autre fenêtre)

Menu de réglage

- ➔ Utilisation du menu de réglage
- ➔ Réglages par défaut—Menu de réglage
- ➔ DATE/HEURE
- ➔ DECALAGE HOR
- ➔ 言語/LANG.
- ➔ INITIALISER
- ➔ MODE SILENCE
- ➔ NUMERO IMAGE
- ➔ BAGUE MISE AU POINT
- ➔ VERIFICATION AF.
- ➔ CONFIGURATION SON
- ➔ CONFIG. ÉCRAN
- ➔ RÉGLAGE TOUCHE SÉLECTION
- ➔ MENU RPDE MODIF/ENREG
- ➔ GESTION ALIM.
- ➔ NOMBRE DÉCLEN.
- ➔ MODIF. NOM FICH.
- ➔ PARAM. SANS FIL
- ➔ PAR. ENR. AUTO PC
- ➔ CONF. GÉOMARQUAGE
- ➔ RÉGL CNX IMPRIM instax
- ➔ ESPACE COULEUR
- ➔ FORMATAGE

Utilisation du menu de réglage

1. Affichez le menu de réglage.

- i. Appuyez sur **MENU/OK** pour afficher le menu correspondant au mode en cours.
- ii. Appuyez sur la touche de sélection gauche pour mettre en surbrillance l'onglet du menu en cours.



- iii. Appuyez sur la touche de sélection inférieure pour mettre en surbrillance l'onglet du menu de réglage contenant l'option de votre choix.



- iv. Appuyez sur la touche de sélection droite pour positionner le curseur dans le menu de réglage.

2. Ajustez les réglages.

- i. Appuyez sur la touche de sélection supérieure ou inférieure pour mettre en surbrillance un élément de menu.



- ii. Appuyez sur la touche de sélection droite pour afficher les options de l'élément en surbrillance.



- iii. Appuyez sur la touche de sélection supérieure ou inférieure pour mettre en surbrillance une option.
- iv. Appuyez sur **MENU/OK** pour sélectionner l'option en surbrillance.
- v. Appuyez sur **DISP/BACK** pour quitter le menu.



Voir également

- ➔ DATE/HEURE
- ➔ DECALAGE HOR
- ➔ 言語/LANG.
- ➔ INITIALISER
- ➔ MODE SILENCE
- ➔ NUMERO IMAGE
- ➔ BAGUE MISE AU POINT
- ➔ VERIFICATION AF.
- ➔ CONFIGURATION SON
- ➔ CONFIG. ÉCRAN
- ➔ RÉGLAGE TOUCHE SÉLECTION
- ➔ MENU RPDE MODIF/ENREG
- ➔ GESTION ALIM.
- ➔ NOMBRE DÉCLEN.
- ➔ MODIF. NOM FICH.
- ➔ PARAM. SANS FIL
- ➔ PAR. ENR. AUTO PC
- ➔ CONF. GÉOMARQUAGE
- ➔ RÉGL CNX IMPRIM instax
- ➔ ESPACE COULEUR
- ➔ FORMATAGE

Réglages par défaut—Menu de réglage

Les réglages par défaut des options du menu de réglage sont indiqués ci-dessous.

 Ces réglages peuvent être réinitialisés à l'aide de l'option **INITIALISER > RÉINIT. RÉGLAGE** du menu de réglage.

MODE SILENCE	NON
NUMERO IMAGE	CONTINU
BAGUE MISE AU POINT	HORAIRE
VERIFICATION AF.	NON
CONFIGURATION SON	
VOL. APPAREIL	
VOL. DECL.	
SON DECLENCHEUR	SON 1
VOL. LECTURE	7
CONFIG. ÉCRAN	
IMAGE	NON
AFFICHAGES AUTOROT. EFV	OUI
AP. EXP. MODE MAN.	OUI
ÉCRAN PLEIN SOLEIL	NON
LUMINOSITÉ EVF	AUTO
COULEUR EVF	0
LUNIMOSITÉ LCD	0
COULEUR LCD	0
APERÇU DE L'EFFET D'IMAGE	OUI
GUIDE CADRAGE	GRILLE 9
REGL. ROTAT AUTO	OUI

PAS DE MISE AU POINT	MÈTRES
RÉGLAGE TOUCHE SÉLECTION	BOUTON Fn
MENU RPDE MODIF/ENREG	
Q1	SELECT REGL PERSO
Q2	ISO
Q3	PLAGE DYNAMIQUE
Q4	BALANCE DES BLANCS
Q5	REDUCT. DU BRUIT
Q6	TAILLE D'IMAGE
Q7	QUALITE D'IMAGE
Q8	SIMULATION DE FILM
Q9	TON LUMIERE
Q10	TON OMBRE
Q11	COULEUR
Q12	DETAIL
Q13	RETARDATEUR
Q14	MODE AF
Q15	MODE FLASH
Q16	COULEUR EVF/LCD
GESTION ALIM.	
EXT. AUTO	2 MIN
ÉCO. ÉNERGIE OVf	NON
HAUTES PERFORMANCES	NON
MODIF. NOM FICH.	
sRGB	DSCF
AdobeRGB	DSF
PARAM. SANS FIL	
REDIM. IMG SP 	OUI

CONF. GÉOMARQUAGE	
GÉOMARQUAGE	OUI
INFO LOCALISATION	OUI
ESPACE COULEUR	sRGB

DATE/HEURE

Réglez l'horloge de l'appareil photo.

1. Sélectionnez **DATE/HEURE** dans le menu lecture.
2. Servez-vous des touches de sélection gauche et droite pour mettre en surbrillance l'année, le mois, le jour, l'heure ou les minutes, et des touches de sélection supérieure et inférieure pour modifier les valeurs. Pour modifier l'ordre d'affichage de l'année, du mois et du jour, mettez en surbrillance le format de date et appuyez sur la touche de sélection supérieure ou inférieure.

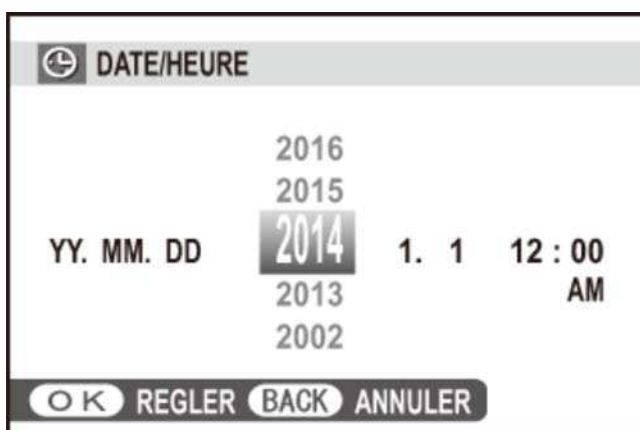

3. Appuyez sur **MENU/OK** une fois les réglages terminés.

DECALAGE HOR

Lorsque vous voyagez, l'horloge de l'appareil photo passe instantanément de votre fuseau horaire à l'heure locale de votre destination. Pour indiquer le décalage horaire entre l'heure locale et votre fuseau horaire :

- 1.** Mettez **LOCAL** en surbrillance et appuyez sur **MENU/OK**.
- 2.** Servez-vous des touches de sélection pour choisir le décalage horaire entre l'heure locale et votre fuseau horaire. Appuyez sur **MENU/OK** une fois les réglages terminés.

Pour régler l'horloge sur l'heure locale, mettez en surbrillance **LOCAL** et appuyez sur **MENU/OK**. Pour régler l'horloge sur l'heure de votre fuseau horaire, sélectionnez **DEPAR**. Si **LOCAL** est sélectionné,  s'affiche pendant trois secondes à la mise sous tension de l'appareil photo.

 言語/LANG.

Choisissez une langue.

INITIALISER

Rétablissez les valeurs par défaut des options du menu prise de vues ou du menu de réglage.

- 1.** Sélectionnez **INITIALISER** dans le menu lecture.
- 2.** Mettez en surbrillance l'option souhaitée et appuyez sur la touche de sélection droite.
- 3.** Une boîte de dialogue de confirmation s'affiche ; mettez en surbrillance **OK** et appuyez sur **MENU/OK**.

 **DATE/HEURE, DECALAGE HOR, NOMBRE DÉCLEN.**, la balance des blancs personnalisée, les options de réseau sans fil et d'enregistrement PC auto, ainsi que les jeux de réglages personnalisés créés à l'aide de **MODIF/ENR REG PERSO** ne sont pas affectés.



MODE SILENCE

Sélectionnez **OUI** pour désactiver le haut-parleur, le flash et l'illuminateur dans les situations où les sons ou les témoins lumineux de l'appareil photo risquent d'être malvenus.  s'affiche lorsque le mode silence est activé.

NUMERO IMAGE

Les nouvelles photos sont stockées dans des fichiers image nommés avec un numéro de fichier à quatre chiffres attribué en ajoutant un au dernier numéro de fichier utilisé. Le numéro de fichier s'affiche pendant la lecture comme le montre l'illustration à droite. L'option **NUMERO IMAGE** permet de contrôler si la numérotation des fichiers est réinitialisée à 0001 lorsqu'une carte mémoire est insérée ou lorsque la carte mémoire actuelle ou la mémoire interne est formatée.

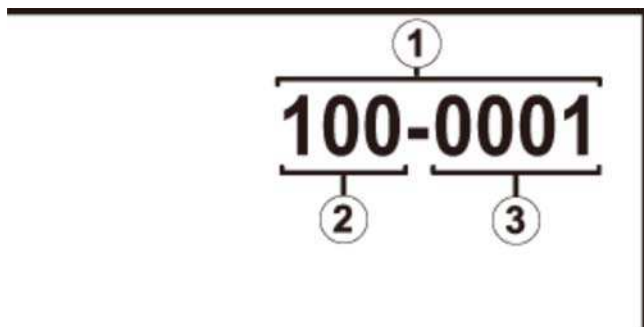

- ① Numéro d'image
- ② Numéro de répertoire
- ③ Numéro de fichier

CONTINU La numérotation se poursuit à partir du dernier numéro de fichier utilisé ou du premier numéro de fichier disponible, selon le plus élevé des deux. Choisissez cette option pour réduire le nombre de photos portant le même nom de fichier.

RAZ La numérotation est réinitialisée à 0001 après le formatage ou lorsqu'une nouvelle carte mémoire est insérée.

- ✎ Si le numéro d'image atteint 999-9999, le déclencheur est désactivé.
- ✎ La sélection de **INITIALISER** réinitialise l'option **NUMERO IMAGE** sur **CONT.** mais ne réinitialise pas la numérotation des fichiers.
- ✎ Les numéros des photos prises avec d'autres appareils photo peuvent être différents.

BAGUE MISE AU POINT





Choisissez le sens de rotation de la bague de mise au point pour augmenter la distance de mise au point en mode de mise au point manuelle.

MF VERIFICATION AF.

L'image sera agrandie à l'écran pour faciliter la mise au point lorsque vous tournerez la bague de mise au point en mode de mise au point manuelle.

CONFIGURATION SON

Réglez les paramètres audio.

-  VOL. APPAREIL
-  VOL. DECL.
-  SON DECLENCHEUR
-  VOL. LECTURE

VOL. APPAREIL

Réglez le volume des sons émis par l'appareil photo lors de l'utilisation des commandes. Choisissez  (muet) pour désactiver le son des commandes.

VOL. DECL.

Réglez le volume des sons émis par l'appareil photo lors du déclenchement. Choisissez  (muet) pour désactiver le son du déclencheur.

SON DECLENCHEUR

Choisissez le son émis par le déclencheur.

VOL. LECTURE

Réglez le volume de lecture des vidéos.

CONFIG. ÉCRAN

Réglez les paramètres d'affichage.

- ⬇ IMAGE
- ⬇ AFFICHAGES AUTOROT. EFV
- ⬇ AP. EXP. MODE MAN
- ⬇ ÉCRAN PLEIN SOLEIL
- ⬇ LUMINOSITÉ EVF
- ⬇ COULEUR EVF
- ⬇ LUMINOSITÉ LCD
- ⬇ COULEUR LCD
- ⬇ APERÇU DE L'EFFET D'IMAGE
- ⬇ GUIDE CADRAGE
- ⬇ REGL. ROTAT AUTO
- ⬇ PAS DE MISE AU POINT

IMAGE

Choisissez la durée d'affichage des images après la prise de vue. Les couleurs peuvent légèrement différer de celles de l'image finale.

- CONTINU** Les photos sont affichées jusqu'à ce que vous appuyiez sur la touche **MENU/OK** ou sur le déclencheur à mi-course. Pour faire un zoom avant sur le collimateur de mise au point actif, appuyez au centre de la molette de commande ; appuyez de nouveau pour annuler le zoom.
- 1.5 SEC/0.5 SEC** Les photos restent affichées pendant 1,5 seconde (**1.5 SEC**) ou 0,5 seconde (**0.5 SEC**) ou jusqu'à ce que vous appuyiez sur le déclencheur à mi-course.
- NON** Les photos ne s'affichent pas après la prise de vue.

AFFICHAGES AUTOROT. EFV

Choisissez si les indicateurs du viseur pivotent pour s'adapter à l'orientation de l'appareil photo.

 L'affichage de l'écran LCD ne change pas.

AP. EXP. MODE MAN.

Sélectionnez **OUI** pour activer l'aperçu de l'exposition en mode d'exposition manuelle.
Sélectionnez **NON** lorsque vous utilisez un flash ou à d'autres occasions, par exemple lorsque l'exposition risque de changer au moment de la prise de vue.

ÉCRAN PLEIN SOLEIL

Sélectionnez **OUI** pour améliorer la lisibilité de l'écran en plein soleil.

 Maintenez enfoncée la touche **VIEW MODE** pour passer en mode écran plein soleil.

LUMINOSITÉ EVF

Réglez la luminosité du viseur électronique ou choisissez **AUTO** pour qu'elle se règle automatiquement.

COULEUR EVF

Réglez la teinte du viseur électronique.

LUNIMOSITÉ LCD

Réglez la luminosité de l'écran.

COULEUR LCD

Réglez la teinte de l'écran.

APERÇU DE L'EFFET D'IMAGE

Choisissez **OUI** pour afficher à l'écran un aperçu des effets de la simulation de film, de la balance des blancs et des autres réglages. Choisissez **NON** pour améliorer la visibilité des ombres dans les scènes peu contrastées, en contre-jour ou la visibilité des sujets difficiles à distinguer.

✎ Si vous sélectionnez **NON**, les effets des réglages de l'appareil photo ne seront pas visibles à l'écran et les couleurs et les tons seront différents de ceux de la photo finale. L'affichage restituera néanmoins les effets des filtres avancés et ceux des réglages monochrome et sépia.

GUIDE CADRAGE

Choisissez le type de grille de cadrage disponible en mode de prise de vue.

GRILLE 9



Pour un cadrage respectant la "règle des tiers".

GRILLE 24

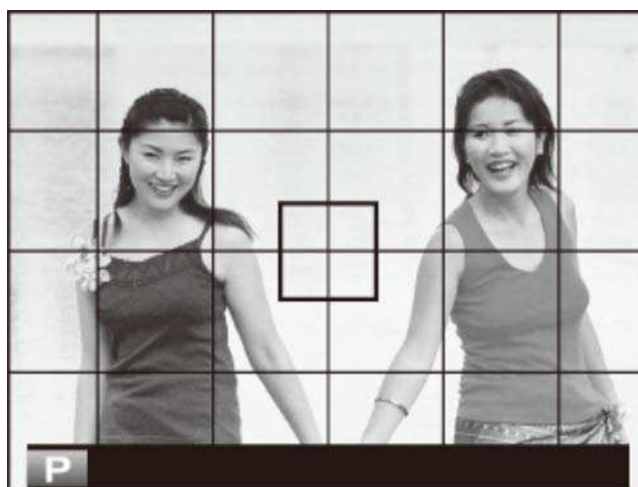

Grille de six cases sur quatre.

CADRAGE HD



Cadrez les photos HD entre les lignes affichées en haut et en bas de l'écran.

REGL. ROTAT AUTO

Choisissez **OUI** pour que les photos prises à la "verticale" pivotent automatiquement pendant la lecture.

PAS DE MISE AU POINT

Choisissez l'unité utilisée pour l'indicateur de distance de mise au point.

RÉGLAGE TOUCHE SÉLECTION

Choisissez les rôles joués par les touches de sélection supérieure, inférieure, gauche et droite.

BOUTON Fn Les touches de sélection jouent le rôle des touches de fonction.

ZONE MISE AU POINT Les touches de sélection permettent de positionner la zone de mise au point.

MENU RPDE MODIF/ENREG

Choisissez les éléments affichés dans le menu rapide.

1. Affichez le menu de réglage et sélectionnez **MENU RPDE MODIF/ENREG**.
2. Mettez en surbrillance l'élément que vous souhaitez modifier et appuyez sur **MENU/OK**. Vous pourrez associer la position sélectionnée dans le menu rapide à l'un des éléments suivants.

- | | |
|-----------------------------|---------------------------------|
| ■ SELECT REGL PERSO | ■ MODE AF |
| ■ ISO | ■ MODE FLASH |
| ■ PLAGE DYNAMIQUE | ■ COMPENSAT. FLASH |
| ■ BALANCE DES BLANCS | ■ ASSIST. M.AP. |
| ■ REDUCT. DU BRUIT | ■ MODE VIDEO |
| ■ TAILLE D'IMAGE | ■ VIDEO ISO |
| ■ QUALITE D'IMAGE | ■ RÉGL. NIV. MIC. |
| ■ SIMULATION DE FILM | ■ MODE SILENCE |
| ■ TON LUMIERE | ■ LUMIN. EVF/LCD |
| ■ TON OMBRE | ■ COULEUR EVF/LCD |
| ■ COULEUR | ■ FILTRE AVANCÉ |
| ■ DETAIL | ■ OBJECTIF DE CONVERSION |
| ■ RETARDATEUR | ■ TYPE DE DÉCLENCHEUR |
| ■ DETECTION SUJET | ■ FILTRE ND |
| ■ PHOTOMETRIE | |

 Choisissez **AUCUNE** pour n'associer aucun élément à la position sélectionnée.

 Si vous avez choisi **SELECT REGL PERSO**, le menu rapide indique **BASE** comme réglages actuels.

3. Mettez en surbrillance l'élément souhaité et appuyez sur **MENU/OK** pour l'associer à la position sélectionnée dans le menu rapide.

GESTION ALIM.

Modifiez les paramètres de gestion de l'alimentation.

- ⌵ EXT. AUTO
- ⌵ ÉCO. ÉNERGIE OVF
- ⌵ HAUTES PERFORMANCES

EXT. AUTO

Choisissez le délai au bout duquel l'appareil photo s'éteint automatiquement lorsqu'aucune opération n'est effectuée. Des temps plus courts augmentent l'autonomie de la batterie ; si **NON** est sélectionné, l'appareil photo doit être éteint manuellement. Notez que dans certaines situations, l'appareil photo s'éteint automatiquement même si **NON** est sélectionné.

ÉCO. ÉNERGIE OVF

Sélectionnez **OUI** pour réduire la consommation d'énergie et augmenter le nombre de photos pouvant être prises par charge lorsque vous cadrez à l'aide du viseur optique.

 La consommation d'énergie n'est pas réduite lorsque vous utilisez le viseur électronique ou le télémètre électronique.

HAUTES PERFORMANCES

Sélectionnez **OUI** pour assurer une mise au point plus rapide et réduire le temps nécessaire au redémarrage de l'appareil photo après son extinction.

NOMBRE DÉCLEN.

Affichez le nombre de déclenchements (approximatif). D'autres actions peuvent également avoir une influence sur le compteur, par exemple l'extinction de l'appareil photo, la modification de la sélection de l'affichage du viseur ou la sélection du mode de lecture.

MODIF. NOM FICH.

Remplacez le préfixe par défaut du nom de fichier ("DSCF" ou "_DSF"). Saisissez le préfixe souhaité, puis mettez en surbrillance **REGLER** et appuyez sur **MENU/OK**.

PARAM. SANS FIL

Réglez les paramètres pour pouvoir vous connecter à un réseau sans fil.

- ⌵ [PARAMÈTRES GÉNÉRAUX](#)
- ⌵ [REDIM. IMG SP !\[\]\(31b03e46ee8a80a1f1467b8c03bd76e8_img.jpg\)](#)
- ⌵ [PARAM. ENR. AUTO PC](#)

PARAMÈTRES GÉNÉRAUX

Choisissez un nom (**NOM**) pour identifier l'appareil photo disponible sur le réseau sans fil (par défaut, un nom unique est attribué à l'appareil photo) ou sélectionnez **RÉINIT. PARAM. SANS FIL** pour rétablir les réglages par défaut.

REDIM. IMG SP

Choisissez **OUI** (réglage par défaut, recommandé dans la plupart des situations) pour redimensionner les plus grandes images sur  afin de les transférer sur les smartphones, **NON** pour transférer les images dans leur taille d'origine. Seule la copie transférée sur le smartphone est redimensionnée ; l'image d'origine reste telle quelle.

PARAM. ENR. AUTO PC

Choisissez **SUP DEST PC ENREG.** pour supprimer les destinations sélectionnées, **DÉTLS CNX PRÉCÉD.** pour afficher les ordinateurs auxquels l'appareil photo s'est connecté récemment.

Voir également

- ➔ [Application FUJIFILM pour smartphone/tablette/ordinateur](#) (s'ouvre dans une autre fenêtre)

PAR. ENR. AUTO PC

Choisissez une destination de transfert. Choisissez **CONFIGURATION SIMPLE** pour vous connecter à l'aide de WPS, **CONFIGURATION MANU.** pour configurer manuellement les paramètres réseau.

Voir également

- ➔ [Application FUJIFILM pour smartphone/tablette/ordinateur](#) (s'ouvre dans une autre fenêtre)

CONF. GÉOMARQUAGE

Affichez les données de localisation téléchargées depuis un smartphone et choisissez d'enregistrer ou non ces données avec vos photos.

GÉOMARQUAGE Choisissez si les données de localisation téléchargées depuis un smartphone sont intégrées dans les photos au fur et à mesure de la prise de vue.

INFO LOCALISATION Affichez les dernières données de localisation téléchargées depuis un smartphone.

Voir également

- ➔ [Application FUJIFILM pour smartphone/tablette/ordinateur](#) (s'ouvre dans une autre fenêtre)

RÉGL CNX IMPRIM instax

Saisissez le nom de l'imprimante (SSID) et le mot de passe pour vous connecter à une imprimante FUJIFILM instax SHARE (en option). Consultez le manuel de l'imprimante pour avoir plus de détails.

Voir également

 [Manuel de l'imprimante \(PDF : !\[\]\(bbb3388d591ef640dd8a8c4262f2866a_img.jpg\)\)](#)

ESPACE COULEUR

Choisissez la gamme des couleurs disponibles pour la reproduction des couleurs.

sRGB Recommandé dans la plupart des situations.

Adobe RGB Mode destiné aux impressions commerciales.

FORMATAGE

Si une carte mémoire est insérée dans l'appareil photo, cette option formate la carte mémoire. Si aucune carte mémoire n'est insérée, cette option formate la mémoire interne.

- ⚠ Toutes les données—y compris les photos protégées—sont supprimées de la carte mémoire ou de la mémoire interne. Veillez à copier les fichiers importants sur un ordinateur ou un autre périphérique de stockage.
- ⚠ N'ouvrez pas le couvercle du compartiment de la batterie pendant le formatage.

Raccordements

- ➔ [Transfert sans fil](#)
- ➔ [Copie des photos sur un ordinateur](#)
- ➔ [Impression de photos par USB](#)
- ➔ [Visionnage des photos sur un téléviseur](#)

Transfert sans fil

Accédez à des réseaux sans fil et connectez-vous à des ordinateurs, smartphones ou tablettes. Consultez le site Internet suivant pour obtenir des informations sur les fonctionnalités sans fil de l'appareil photo et sur le téléchargement des applications associées.

Voir également

- ➔ [Application FUJIFILM pour smartphone/tablette/ordinateur](#) (s'ouvre dans une autre fenêtre)

- ➔ [Connexions sans fil : Smartphones](#)
- ➔ [Connexions sans fil : Ordinateurs](#)

Connexions sans fil : Smartphones

Installez l'application "FUJIFILM Camera Remote" sur votre smartphone pour parcourir les images de l'appareil photo, télécharger les images sélectionnées, commander l'appareil photo à distance ou copier les données de position sur l'appareil photo. Pour établir une connexion avec le smartphone, appuyez sur la touche **Wi-Fi** de l'appareil photo en mode de lecture.

- ✍ Avec les réglages par défaut, **COM. SANS FIL** est attribué à la touche **Wi-Fi** (touche de fonction 7). Pour obtenir des informations sur la sélection des rôles attribués aux touches de fonction, reportez-vous à la page "Les touches de fonction". Vous pouvez également vous connecter à l'aide des options **COM. SANS FIL** des menus prise de vues et lecture.

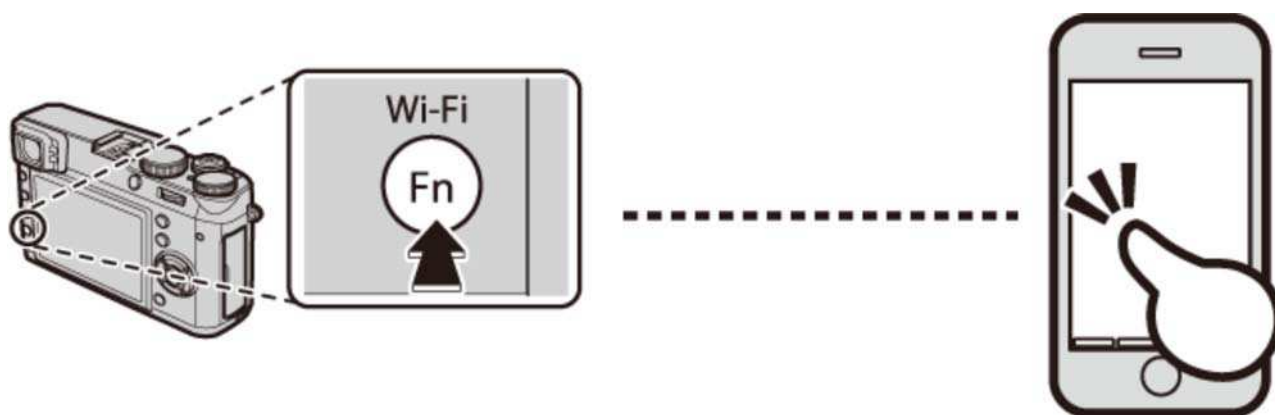

Connexions sans fil : Ordinateurs

Après avoir installé l'application "FUJIFILM PC AutoSave" et configuré votre ordinateur comme destination des images copiées depuis l'appareil photo, vous pourrez transférer les images depuis l'appareil photo à l'aide de l'option **ENREG. PC AUTO** du menu lecture ou en maintenant appuyée la touche **Wi-Fi** en mode de lecture.

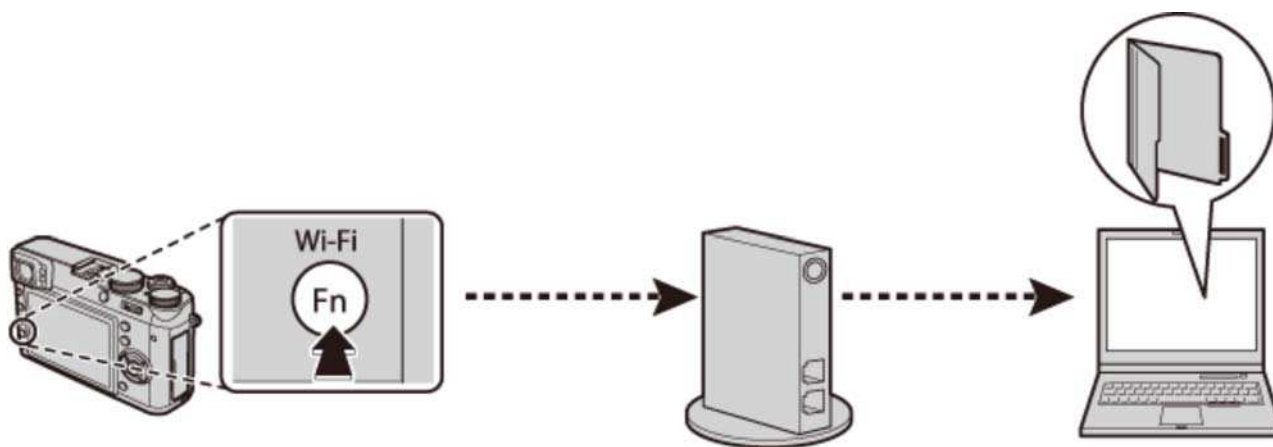

Voir également

- ➔ [Les touches de fonction](#) (Touches Fn (Fonction))
- ➔ [COM. SANS FIL](#) (Menu prise de vues)
- ➔ [ENREG. PC AUTO](#) (Menu lecture)

Copie des photos sur un ordinateur

Raccordez l'appareil photo à l'ordinateur à l'aide du câble USB fourni et copiez les photos en suivant la procédure décrite ci-dessous.

- 1.** Allumez l'ordinateur.
- 2.** Éteignez l'appareil photo.
- 3.** Utilisez le câble USB fourni pour raccorder l'appareil photo à l'ordinateur.

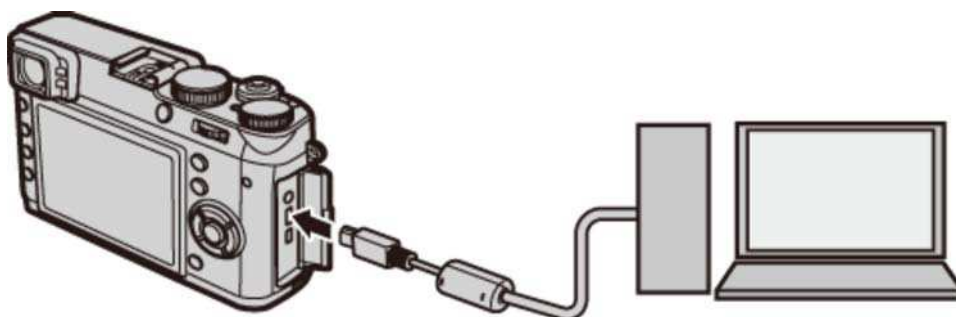

⚠ Vérifiez que les prises sont orientées correctement et insérées entièrement. Raccordez l'appareil photo directement à l'ordinateur ; n'utilisez pas de hub USB ou le port USB du clavier.

- 4.** Allumez l'appareil photo.
- 5.** Copiez les photos sur l'ordinateur à l'aide de MyFinePix Studio ou des applications fournies avec votre système d'exploitation.

MyFinePix Studio/RAW FILE CONVERTER

Utilisez MyFinePix Studio (disponible pour Windows uniquement) afin de copier les photos sur l'ordinateur, où vous pourrez les afficher, les classer et les imprimer. Pour afficher les images RAW sur l'ordinateur, utilisez RAW FILE CONVERTER.

- ❗ Si la carte mémoire insérée contient un grand nombre d'images, le logiciel peut mettre un certain temps à s'ouvrir, délai pendant lequel vous ne pourrez ni importer, ni enregistrer d'images. Utilisez un lecteur de cartes mémoire pour transférer les photos.
- ❗ Vérifiez que l'ordinateur n'affiche pas un message indiquant que la copie est en cours et vérifiez que le témoin lumineux est éteint avant de mettre l'appareil photo hors tension ou de débrancher le câble USB (si le nombre d'images copiées est très élevé, il se peut que le témoin lumineux reste allumé même après la disparition du message sur l'écran de l'ordinateur). Si vous ne respectez pas ces consignes, vous risquez de perdre des données ou d'endommager la carte mémoire.
- ❗ Déconnectez l'appareil photo avant d'insérer ou de retirer les cartes mémoire.
- ❗ Dans certains cas, il peut être impossible d'accéder aux photos enregistrées sur un serveur réseau en utilisant le logiciel fourni de la même manière que sur un ordinateur indépendant.
- ❗ Lorsque l'utilisateur utilise des services qui requièrent une connexion à Internet, tous les frais facturés par le fournisseur d'accès à Internet sont à la charge de l'utilisateur.

Voir également

- ➔ [MyFinePix Studio](#) (s'ouvre dans une autre fenêtre)
- ➔ [RAW FILE CONVERTER optimisé par SilkyPix](#) (s'ouvre dans une autre fenêtre)

Impression de photos par USB

Si l'imprimante prend en charge la fonction PictBridge, l'appareil photo peut être raccordé directement à l'imprimante, et les photos imprimées sans devoir d'abord être copiées sur un ordinateur.



PictBridge

- ⬇ [Raccordement de l'appareil photo](#)
- ⬇ [Impression des photos sélectionnées](#)
- ⬇ [Impression de la commande d'impression DPOF](#)

Raccordement de l'appareil photo

1. Branchez le câble USB comme illustré et allumez l'imprimante.

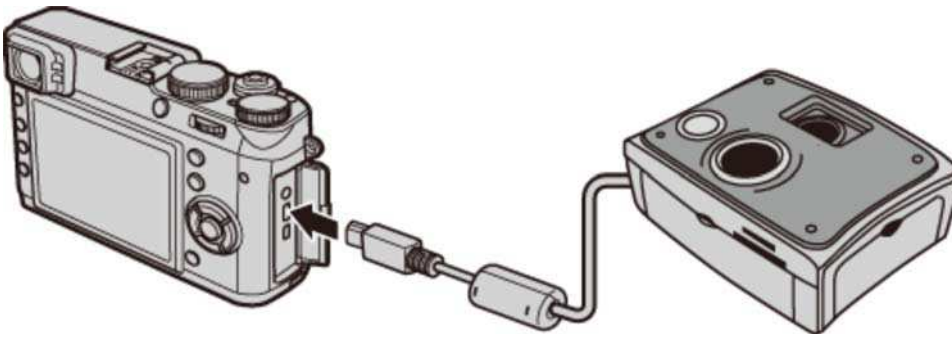

2. Allumez l'appareil photo. **USB** s'affiche à l'écran, suivi de PictBridge.

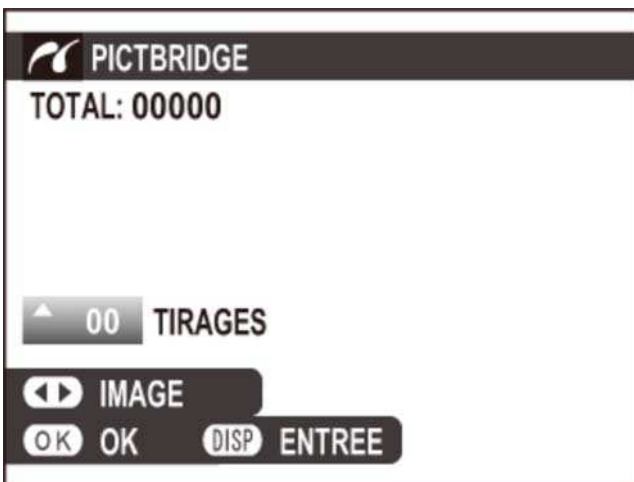
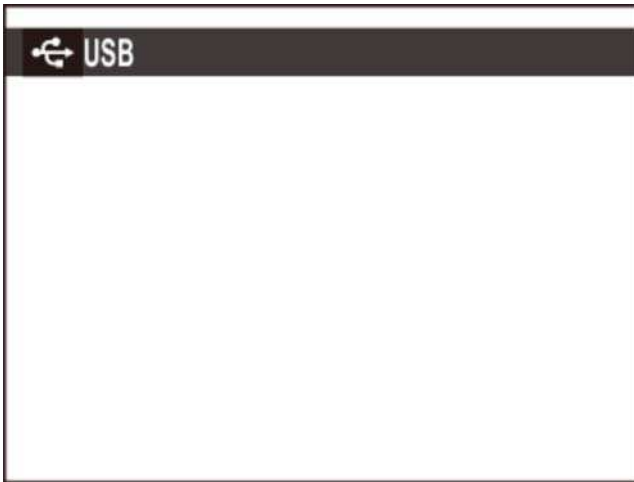

Impression des photos sélectionnées

1. Appuyez sur la touche de sélection gauche ou droite pour afficher la photo que vous souhaitez imprimer.

Pour imprimer une copie de la photo actuellement affichée, passez directement à l'étape 3.

2. Appuyez sur la touche de sélection supérieure ou inférieure pour choisir le nombre de copies (jusqu'à 99). Répétez les étapes 1–2 pour sélectionner d'autres photos.

3. Appuyez sur **MENU/OK** pour afficher une boîte de dialogue de confirmation.



4. Appuyez sur **MENU/OK** pour lancer l'impression.

 Si aucune photo n'est sélectionnée lorsque vous appuyez sur la touche **MENU/OK**, l'appareil photo n'imprimera qu'une seule copie de la photo actuelle.

Impression de la date d'enregistrement

Pour imprimer la date d'enregistrement sur les photos, appuyez sur **DISP/BACK** dans l'affichage PictBridge et sélectionnez **IMPRES. DATE** (pour imprimer les photos sans la date d'enregistrement, sélectionnez **IMPRES. SANS DATE**). Pour être sûr que la date est correcte, réglez l'horloge de l'appareil photo avant de prendre des photos. Certaines imprimantes ne prennent pas en charge l'impression des dates.

Impression de la commande d'impression DPOF

Pour imprimer la commande d'impression créée avec l'option **IMPRESSION (DPOF)** du menu lecture :

1. Dans l'affichage PictBridge, appuyez sur **DISP/BACK** pour ouvrir le menu PictBridge.
2. Appuyez sur la touche de sélection supérieure ou inférieure pour mettre en surbrillance **IMPRES. DPOF**.

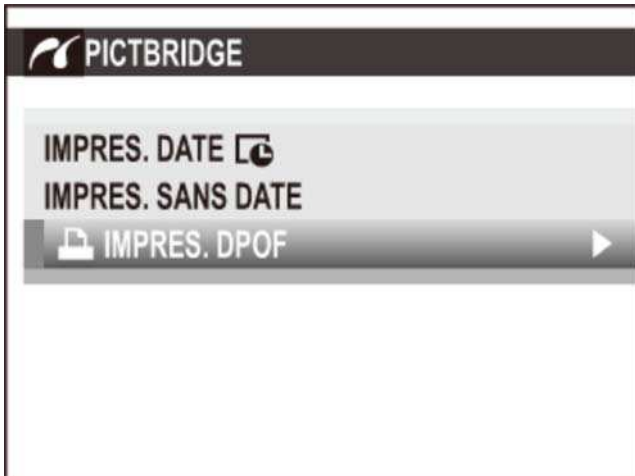

3. Appuyez sur **MENU/OK** pour afficher une boîte de dialogue de confirmation.



4. Appuyez sur **MENU/OK** pour lancer l'impression.

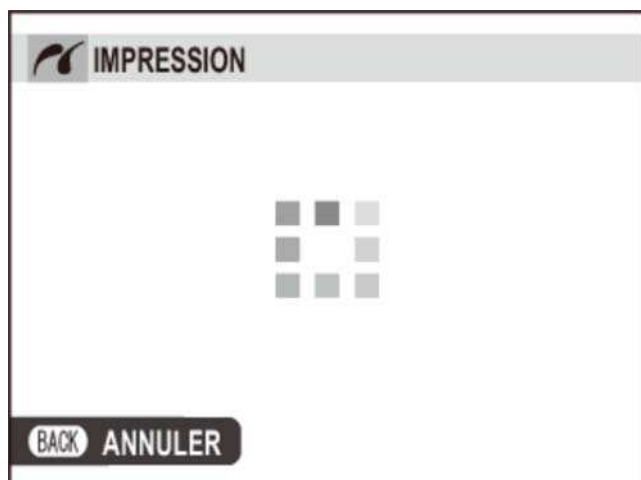

Pendant l'impression

Un message s'affiche pendant l'impression. Appuyez sur **DISP/BACK** pour annuler avant la fin de l'impression (selon l'imprimante, l'impression peut s'arrêter avant que la photo actuellement affichée ne soit imprimée). Si l'impression est interrompue, éteignez l'appareil photo puis rallumez-le.



Déconnexion de l'appareil photo

Vérifiez que le message ci-dessus n'est pas affiché et éteignez l'appareil photo. Débranchez le câble USB.

-  Vous pouvez imprimer les photos à partir de la mémoire interne ou d'une carte mémoire qui a été formatée dans l'appareil photo.
-  Lorsque vous imprimez les photos via une connexion USB directe, la sélection du format, de la qualité et des marges s'effectue à l'aide de l'imprimante.

Voir également

-  [IMPRESSION \(DPOF\) \(Menu lecture\)](#)

Visionnage des photos sur un téléviseur

Pour montrer vos photos à plusieurs personnes, raccordez l'appareil photo à un téléviseur à l'aide d'un câble HDMI (disponible auprès d'autres fournisseurs ; notez que le téléviseur peut uniquement être utilisé pour la lecture et non pour la prise de vue).

1. Éteignez l'appareil photo.
2. Branchez le câble comme illustré ci-dessous.

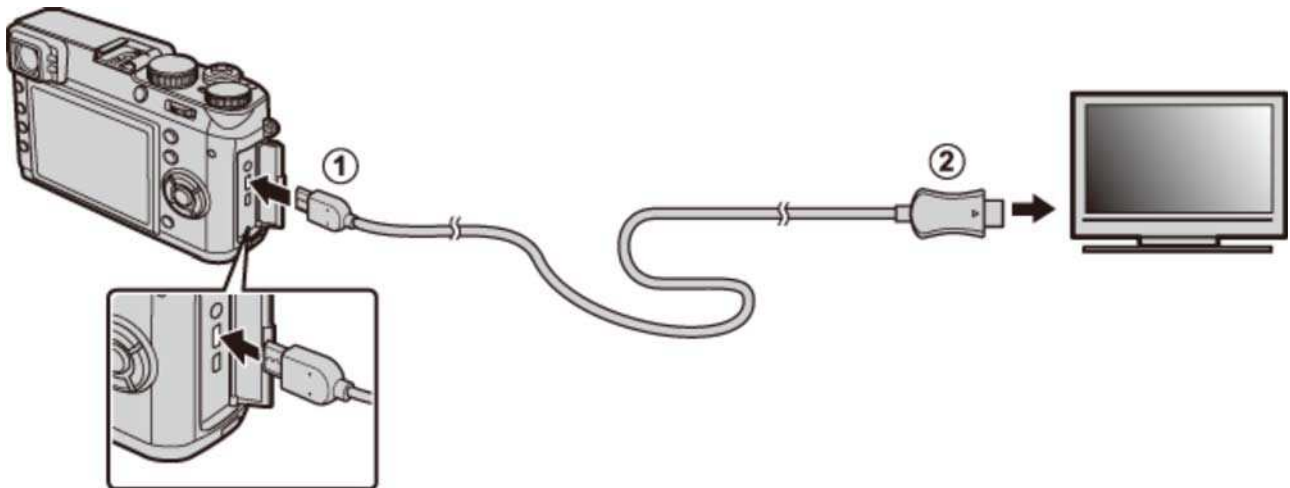

- 1 Insérez dans la prise micro-HDMI
- 2 Insérez dans la prise HDMI

⚠ Utilisez un câble HDMI dont la longueur ne dépasse pas 1,5 m .

✎ Veillez à ce que les connecteurs soient insérés à fond.

3. Réglez le téléviseur sur le canal d'entrée HDMI. Consultez la documentation fournie avec le téléviseur pour avoir plus de détails.
4. Allumez l'appareil photo et appuyez sur la touche . L'écran de l'appareil photo s'éteint et les photos et les vidéos s'affichent sur le téléviseur. Notez que les commandes de volume de l'appareil photo n'ont aucun effet sur le volume du téléviseur ; utilisez les commandes de volume du téléviseur pour régler le volume.

- ✎ Vous ne pouvez pas utiliser de câble USB lorsqu'un câble HDMI est branché.
- ✎ Certains téléviseurs peuvent afficher brièvement un écran noir au moment du lancement des vidéos.

Accessoires

- ➔ [Flashes externes](#)
- ➔ [Alimentations](#)
- ➔ [Télécommandes](#)
- ➔ [Convertisseurs optiques](#)
- ➔ [Microphones stéréo](#)
- ➔ [Autre](#)
- ➔ [Site Internet du pays ou de la région d'achat](#)

Pour en savoir plus, consultez le site Internet de votre région ou pays d'achat (une nouvelle fenêtre s'ouvrira).

[Consultez le site Internet »](#)

Flashs externes



Flash externe EF-20



Flash externe EF-42



Flash externe EF-X20

- EF-20** Ce flash emboîtable (alimenté par deux piles AA) a un nombre guide de 20 (100 ISO, m) et permet le contrôle de flash TTL. Sa tête de flash peut se pivoter à 90° vers le haut pour un éclairage indirect.
- EF-42** Ce flash emboîtable (alimenté par deux piles AA) a un nombre guide de 42 (100 ISO, m) et permet le contrôle de flash TTL et la fonction de zoom motorisé dans la plage 24–105 mm (équivalent en format 24x36 mm). Sa tête de flash peut se pivoter à 90° vers le haut, à 180° vers la gauche ou à 120° vers la droite pour un éclairage indirect.
- EF-X20** Ce flash emboîtable (alimenté par deux piles AA ou Ni-MH) a un nombre guide de 20 (100 ISO, m). Grâce à la technologie unique de contrôle du flash de FUJIFILM "i Flash technology", il peut optimiser automatiquement la quantité de lumière adaptée à chaque condition de prise de vue. "Mode asservi" intégré pour une prise de vue évoluée.

Pour en savoir plus, consultez le site Internet de votre région ou pays d'achat (une nouvelle fenêtre s'ouvrira).

[Consultez le site Internet »](#)

Alimentations

- ⌵ Batteries Li-ion
- ⌵ Chargeurs de batterie

Batteries Li-ion



NP-95

NP-95 Vous pouvez acheter d'autres batteries rechargeables NP-95 de grande capacité en cas de besoin.

Chargeurs de batterie

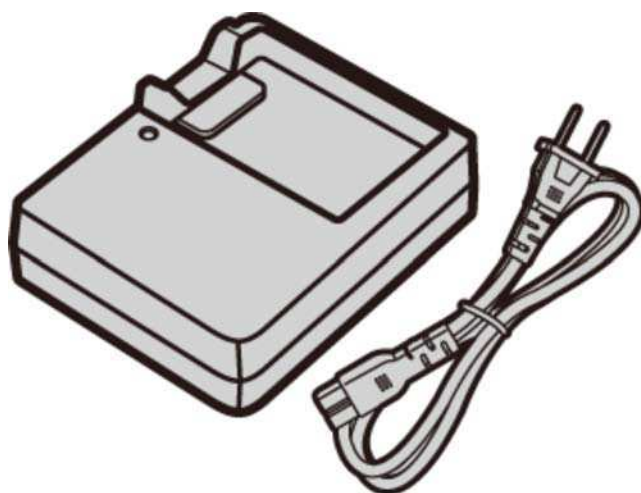

BC-65N

BC-65N Vous pouvez acheter des chargeurs de batterie de rechange en cas de besoin. À +20 °C, le BC-65N permet de recharger une batterie NP-95 en 240 minutes environ.

Pour en savoir plus, consultez le site Internet de votre région ou pays d'achat (une nouvelle fenêtre s'ouvrira).

[Consultez le site Internet »](#)

Télécommandes



Télécommandes RR-90

RR-90 Utilisez cette télécommande pour réduire le bougé d'appareil ou maintenir l'obturateur ouvert en pose T.

Utilisation d'une télécommande filaire

Une télécommande filaire RR-90 (en option) peut être utilisée pour les poses longues.

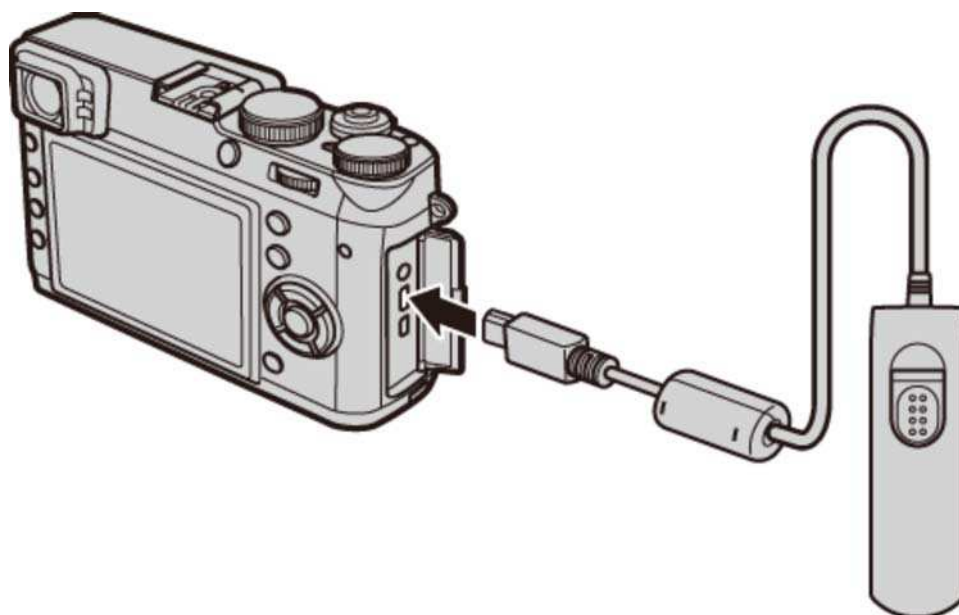

Télécommandes d'autres marques

Des télécommandes électroniques d'autres fabricants peuvent être connectées via la prise pour microphone/télécommande.

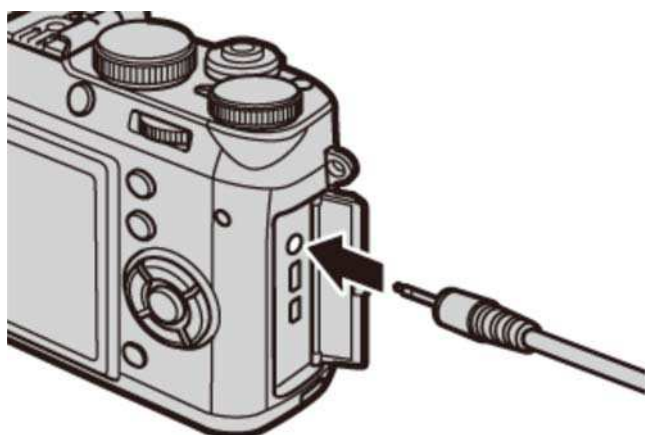

- ✎ Une boîte de dialogue de confirmation s'affiche lorsqu'une télécommande d'un autre fabricant est connectée ; appuyez sur **MENU/OK** et sélectionnez **DÉCL.** pour **MIC./DÉCL. À DIST.**



Pour en savoir plus, consultez le site Internet de votre région ou pays d'achat (une nouvelle fenêtre s'ouvrira).

[Consultez le site Internet »](#)

Convertisseurs optiques

- ⬇ [Convertisseur optique téléobjectif](#)
- ⬇ [Convertisseur optique grand-angle](#)

Convertisseur optique téléobjectif

TCL-X100 Lorsqu'il est installé sur le X100T, le TCL-X100 multiplie la focale par environ 1,4× pour atteindre 33 mm (équivalent à 50 mm en format 24x36 mm).

Convertisseur optique grand-angle

WCL-X100 Lorsqu'il est installé sur le X100T, le WCL-X100 augmente l'angle de champ afin d'obtenir des clichés grand-angle.

Pour en savoir plus, consultez le site Internet de votre région ou pays d'achat (une nouvelle fenêtre s'ouvrira).

[Consultez le site Internet »](#)

Microphones stéréo



MIC-ST1

MIC-ST1 Microphone externe destiné à l'enregistrement vidéo.

Pour en savoir plus, consultez le site Internet de votre région ou pays d'achat (une nouvelle fenêtre s'ouvrira).

[Consultez le site Internet »](#)

Autre

- ⬇ Bagues adaptatrices
- ⬇ Pare-soleil
- ⬇ Filtres protecteurs
- ⬇ Étuis en cuir
- ⬇ Poignée
- ⬇ Courroie de main

Bagues adaptatrices

AR-X100 Bague adaptatrice en aluminium destinée exclusivement aux X100T/X100S /X100. Elle permet de fixer le pare-soleil LH-X100 ou des filtres $\varnothing 49$ mm disponibles auprès d'autres fournisseurs.

Fixation des bagues adaptatrices

1. Retirez la bague frontale.

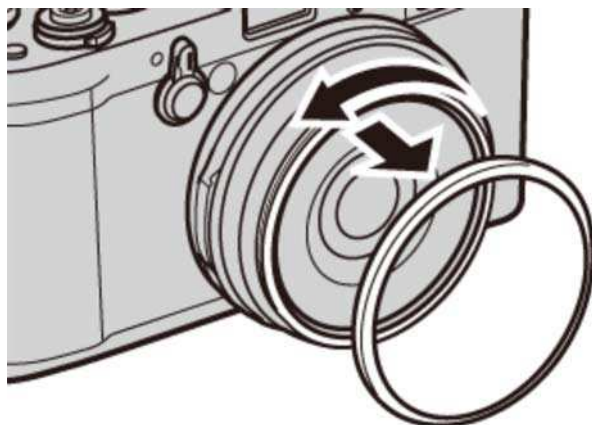

 Si vous avez du mal à retirer la bague frontale, saisissez toute la bague et tournez-la comme indiqué.

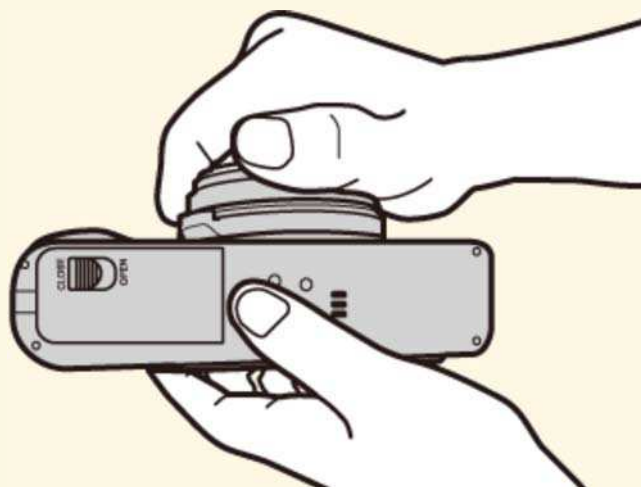

- 2.** Fixez la bague adaptatrice comme illustré, en positionnant les parties saillantes vers l'extérieur.

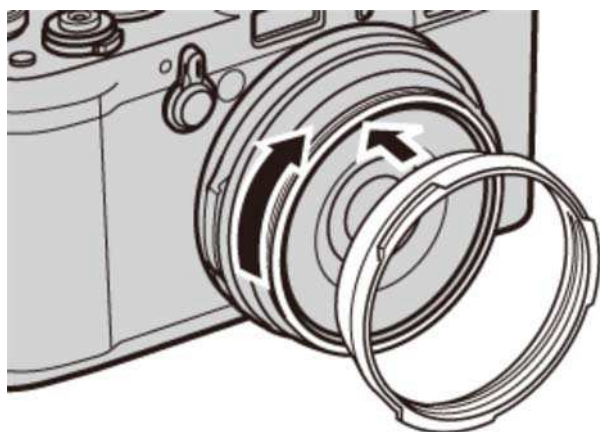



- ❗ Rangez la bague frontale et le bouchon d'objectif dans un endroit sûr lorsque vous ne les utilisez pas.
- ❗ Fixez la bague adaptatrice avant le pare-soleil d'objectif LH-X100, le filtre protecteur PRF-49S ou un filtre d'une autre marque.

Pare-soleil

LH-X100 Ce pare-soleil en aluminium, destiné exclusivement aux X100T/X100S /X100, est fourni avec une bague adaptatrice AR-X100 également en aluminium. Cette bague adaptatrice est nécessaire pour fixer le pare-soleil.

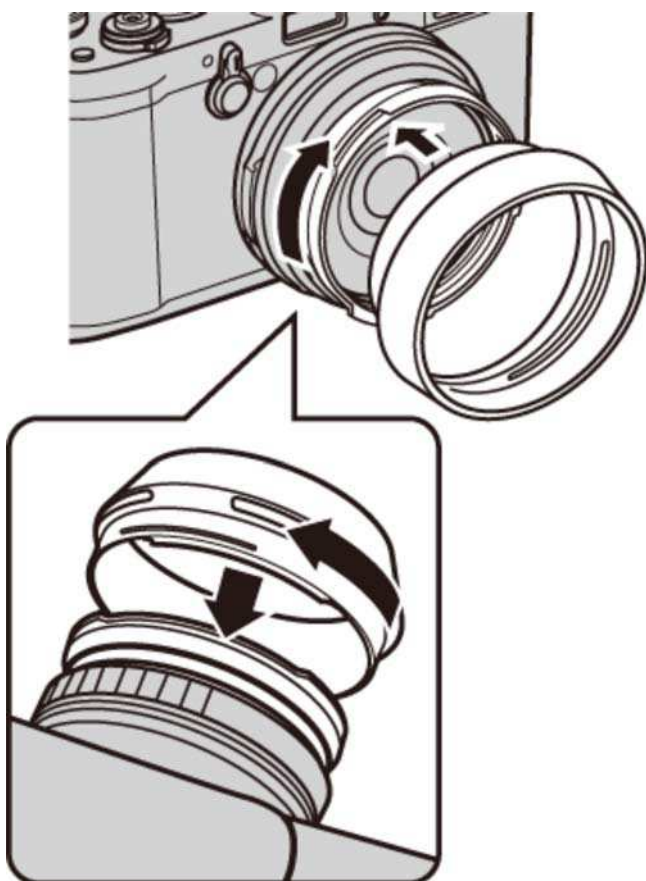
Fixez la bague adaptatrice avant le pare-soleil d'objectif.



 Alignez les encoches et tournez la bague comme le montre l'illustration.

Filtres protecteurs

PRF-49S Filtre protecteur destiné exclusivement aux X100T/X100S/X100.

Fixez la bague adaptatrice avant le filtre.

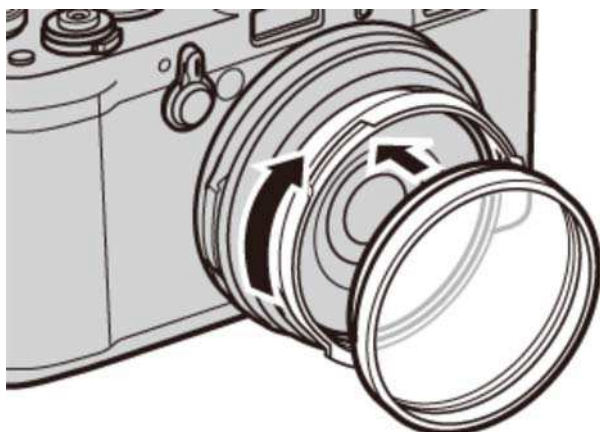

 Nécessite la bague adaptatrice AR-X100.

Étuis en cuir

LC-X100S Cet étui en cuir, destiné exclusivement aux X100T/X100S/X100, allie la fonctionnalité à la noblesse du cuir. Il est fourni avec une bandoulière également en cuir. Il est possible de prendre des photos et d'insérer ou de retirer la batterie et la carte mémoire sans sortir l'appareil photo de son étui.

Poignée

MHG-X100 Pour améliorer la prise en main de l'appareil photo. Vous pouvez changer de batterie et de carte mémoire sans retirer la poignée. Par ailleurs, le filetage pour trépied peut être positionné au centre de l'axe optique et la base bénéficie d'une gorge de 38 mm de large pour le montage d'une fixation rapide à queue d'aronde.

Courroie de main

GB-001 La GB-001 améliore la prise en main de l'appareil photo, vous permettant de le tenir fermement d'une seule main.

Pour en savoir plus, consultez le site Internet de votre région ou pays d'achat (une nouvelle fenêtre s'ouvrira).

[Consultez le site Internet »](#)

Site Internet du pays ou de la région d'achat

Sélectionnez le site Internet de votre pays ou région (une nouvelle fenêtre s'ouvrira).

Amérique du Nord

Pays/Région



Amérique latine

Pays/Région



Europe

Pays/Région



Asie-Pacifique

Pays/Région



Moyen-Orient&Afrique

Pays/Région



Pour votre sécurité

➔ [Pour votre sécurité](#)

Pour votre sécurité

Les mesures de sécurité sont décrites dans le pdf suivant :

Voir également

➔ [Pour votre sécurité \(PDF : !\[\]\(c3d993ca47bfe2a953c700506ce31fa0_img.jpg\)\)](#)

Annexe

- ➔ [Détection des pannes/FAQ](#)
- ➔ [Messages et affichages d'avertissement](#)
- ➔ [Caractéristiques](#)
- ➔ [Liens](#)
- ➔ [Restrictions concernant les réglages de l'appareil photo](#)

Détection des pannes/FAQ

- ⌵ Alimentation et batterie
- ⌵ Menus et affichages
- ⌵ Prise de vue
- ⌵ Lecture
- ⌵ Raccordements/Divers

Alimentation et batterie

Problème	Solution
L'appareil photo ne s'allume pas.	<ul style="list-style-type: none"> ⚙ La batterie est déchargée : Rechargez la batterie ou insérez une batterie de rechange entièrement chargée. ⚙ La batterie n'est pas insérée correctement : Réinsérez-la dans le bon sens. ⚙ Le couvercle du compartiment de la batterie n'est pas verrouillé : Verrouillez le couvercle du compartiment de la batterie. ⚙ Vous avez allumé l'appareil photo immédiatement après l'avoir éteint : Appuyez sur le déclencheur à mi-course.
La batterie se décharge rapidement.	<ul style="list-style-type: none"> ⚙ La batterie est froide : Réchauffez la batterie en la mettant dans votre poche ou dans un autre endroit chaud, puis réinsérez-la dans l'appareil photo juste avant de prendre des photos. ⚙ Les bornes de la batterie sont sales : Nettoyez les bornes avec un chiffon doux et sec. ⚙ La batterie a été rechargée à de nombreuses reprises. La batterie a atteint la fin de sa durée de vie. Achetez une nouvelle batterie. ⚙ C est sélectionné comme mode de mise au point : Sélectionnez un autre mode de mise au point.
L'appareil photo s'éteint brusquement.	<ul style="list-style-type: none"> ⚙ La batterie est déchargée : Rechargez la batterie ou insérez une batterie de rechange entièrement chargée. ⚙ L'appareil photo est entré en mode veille : Appuyez sur le déclencheur à mi-course.

Problème	Solution
Le chargement ne démarre pas.	Réinsérez la batterie dans le bon sens et vérifiez que le chargeur est branché.
Le chargement est lent.	Rechargez la batterie à température ambiante.
Le témoin de charge clignote, mais la batterie ne se recharge pas.	<ul style="list-style-type: none"> ⚙️ Les bornes de la batterie sont sales : Nettoyez les bornes avec un chiffon doux et sec. ⚙️ La batterie a été rechargée à de nombreuses reprises. La batterie a atteint la fin de sa durée de vie. Achetez une nouvelle batterie. Si vous ne parvenez toujours pas à recharger la batterie, prenez contact avec votre revendeur FUJIFILM.

Menus et affichages

Problème	Solution
Les menus et les affichages ne sont pas en français.	Sélectionnez FRANCAIS pour l'option 言語/LANG.

Prise de vue

Problème	Solution
<p>Aucune photo n'est prise lorsque vous appuyez sur le déclencheur.</p>	<ul style="list-style-type: none"> ⚙ La mémoire est pleine : Insérez une autre carte mémoire ou effacez des photos. ⚙ La mémoire n'est pas formatée : Formatez la carte mémoire ou la mémoire interne. ⚙ Les contacts de la carte mémoire sont sales : Nettoyez les contacts avec un chiffon doux et sec. ⚙ La carte mémoire est endommagée : Insérez une autre carte mémoire. ⚙ La batterie est déchargée : Rechargez la batterie ou insérez une batterie de rechange entièrement chargée. ⚙ L'appareil photo s'est éteint automatiquement : Allumez l'appareil photo. ⚙ Le témoin lumineux était orange lorsque vous avez tenté d'enregistrer un panoramique : Attendez que le témoin lumineux s'éteigne.
<p>L'affichage s'assombrit après la prise de vue.</p>	<p>Il se peut que l'écran LCD s'assombrisse pendant le recyclage du flash. Attendez que le flash ait fini de se recycler.</p>
<p>Des marbrures (« du bruit ») apparaissent sur l'écran ou dans le viseur électronique lorsque vous appuyez sur le déclencheur à mi-course.</p>	<ul style="list-style-type: none"> ⚙ Le gain est augmenté pour faciliter la composition lorsque le sujet est mal éclairé et l'ouverture réduite, ce qui peut produire un effet de marbrure lorsque les images sont prévisualisées. Cet effet n'apparaîtra pas sur les photos prises avec l'appareil.
<p>L'appareil photo n'effectue pas la mise au point.</p>	<ul style="list-style-type: none"> ⚙ Le sujet est proche de l'appareil photo : Sélectionnez le mode macro. ⚙ Le sujet est loin de l'appareil photo : Annulez le mode macro. ⚙ Le sujet n'est pas adapté à l'autofocus : Utilisez le verrouillage de la mise au point.

Problème	Solution
Aucun visage n'est détecté.	<ul style="list-style-type: none"> ⚙️ Le visage du sujet est caché par des lunettes de soleil, un chapeau, de longs cheveux ou d'autres objets : Faites en sorte que le visage ne soit plus caché. ⚙️ Le visage du sujet n'occupe qu'une petite zone de l'image : Modifiez la composition de sorte que le visage du sujet occupe une plus grande zone de l'image. ⚙️ La tête du sujet est inclinée ou à l'horizontale : Demandez au sujet de tenir la tête droite. ⚙️ L'appareil photo est incliné : Maintenez l'appareil photo à l'horizontale. ⚙️ Le visage du sujet est peu éclairé : Faites la photo en pleine lumière.
Mauvais sujet sélectionné.	Le sujet sélectionné est plus près du centre de l'image que le sujet principal. Recomposez la photo ou désactivez la détection des visages et cadrez la photo à l'aide du verrouillage de la mise au point.
Le flash ne se déclenche pas.	<ul style="list-style-type: none"> ⚙️ Le flash est en cours de recyclage : Attendez la fin du recyclage du flash avant d'appuyer sur le déclencheur. ⚙️ Le flash est désactivé : Choisissez un autre mode de flash. ⚙️ La batterie est déchargée : Rechargez la batterie ou insérez une batterie de rechange entièrement chargée. ⚙️ L'appareil photo effectue un bracketing ou est en mode continu : Sélectionnez le mode vue par vue. ⚙️ L'appareil photo est en mode silence : Désactivez le mode silence.
Certains modes de flash ne sont pas disponibles.	⚙️ L'appareil photo est en mode silence : Désactivez le mode silence.
Le flash n'éclaire pas l'intégralité du sujet.	<ul style="list-style-type: none"> ⚙️ Le sujet ne se trouve pas dans la portée du flash : Positionnez le sujet dans la portée du flash. ⚙️ La fenêtre du flash est masquée : Tenez correctement l'appareil photo. ⚙️ La vitesse d'obturation est plus rapide que 1/2000 s : Choisissez une vitesse d'obturation plus lente.

Problème	Solution
<p>Les photos sont floues.</p>	<ul style="list-style-type: none"> ⚙️ L'objectif est sale : Nettoyez l'objectif. ⚙️ L'objectif est bloqué : Éloignez tout objet de l'objectif. ⚙️ !AF s'affiche pendant la prise de vue et le cadre de mise au point s'affiche en rouge : Vérifiez la mise au point avant la prise de vue.
<p>Les photos présentent des marbrures.</p>	<ul style="list-style-type: none"> ⚙️ Une vitesse d'obturation lente est sélectionnée à des températures élevées : Cela est normal et n'est pas le signe d'un dysfonctionnement. ⚙️ L'appareil photo a été utilisé pendant une période prolongée à des températures élevées ou un avertissement concernant la température s'affiche : Éteignez l'appareil photo et attendez qu'il refroidisse.
<p>L'affichage du viseur n'est pas net.</p>	<ul style="list-style-type: none"> ⚙️ Le réglage dioptrique n'a pas été effectué correctement : Faites glisser la commande de réglage dioptrique vers le haut ou vers le bas jusqu'à ce que l'affichage du viseur soit net.
<p>Les sons émis par l'appareil photo sont enregistrés avec les vidéos.</p>	<ul style="list-style-type: none"> ⚙️ Le sélecteur du mode de mise au point est défini sur C. Sélectionnez un autre mode de mise au point. ⚙️ La fonction de détection des visages est activée : Désactivez la fonction de détection des visages.

Lecture



Problème	Solution
Les photos présentent du grain.	Les photos ont été prises avec un autre modèle ou un appareil photo d'une autre marque.
La lecture avec zoom n'est pas disponible.	La photo a été enregistrée en 640 ou est issue d'un autre modèle ou d'un appareil photo d'une autre marque.
Il n'y a pas de son lors de la lecture des vidéos.	<ul style="list-style-type: none"> ⚙️ L'appareil photo est en mode silence : Désactivez le mode silence. ⚙️ Le volume de lecture est trop faible : Réglez le volume de lecture. ⚙️ Le microphone était masqué : Tenez correctement l'appareil photo pendant l'enregistrement. ⚙️ Le haut-parleur est masqué : Tenez correctement l'appareil photo pendant la lecture.
Les photos sélectionnées n'ont pas été effacées.	Certaines des photos à effacer sont protégées. Supprimez la protection en utilisant l'appareil avec lequel la protection a été appliquée.
La numérotation des fichiers se réinitialise de manière inattendue.	Vous avez ouvert le couvercle du compartiment de la batterie alors que l'appareil photo était allumé. Éteignez l'appareil photo avant d'ouvrir le couvercle du compartiment de la batterie.



Raccordements/Divers











Problème	Solution
Ni image, ni son.	<ul style="list-style-type: none"> ⚙️ L'appareil photo n'est pas raccordé correctement : Raccordez l'appareil photo correctement. Veuillez remarquer qu'une fois que l'appareil photo est raccordé, les photos s'affichent sur le téléviseur et non sur l'écran de l'appareil photo. ⚙️ Le téléviseur est réglé sur "TV" : Réglez-le sur "HDMI". ⚙️ Le volume du téléviseur est trop faible : Réglez le volume.
L'ordinateur ne reconnaît pas l'appareil photo.	Vérifiez que l'appareil photo et l'ordinateur sont raccordés correctement.
Impossible de transférer les fichiers RAW ou JPEG sur l'ordinateur.	Utilisez MyFinePix Studio pour transférer les photos (Windows uniquement).
Il est impossible d'imprimer les photos.	<ul style="list-style-type: none"> ⚙️ L'appareil photo n'est pas raccordé correctement : Raccordez l'appareil photo correctement. ⚙️ L'imprimante est éteinte. Allumez l'imprimante.
Une seule copie est imprimée/la date n'est pas imprimée.	L'imprimante n'est pas compatible PictBridge.
L'appareil photo ne répond pas.	<ul style="list-style-type: none"> ⚙️ Dysfonctionnement temporaire de l'appareil photo : Retirez la batterie puis insérez-la à nouveau. ⚙️ La batterie est déchargée : Rechargez la batterie ou insérez une batterie de rechange entièrement chargée.
L'appareil photo ne fonctionne pas comme prévu.	Retirez la batterie puis insérez-la à nouveau. Si le problème persiste, consultez votre revendeur FUJIFILM.
Aucun son.	Désactivez le mode silence.
Le viseur hybride ne fonctionne pas comme prévu.	⚙️ Le dysfonctionnement du viseur est temporaire et dû à un impact provoqué, par exemple, par la chute de l'appareil photo : Allumez l'appareil photo puis éteignez-le à nouveau.

Messages et affichages d'avertissement

Les avertissements suivants s'affichent sur l'écran LCD :

Avertissement	Description
 (rouge)	Charge faible. Rechargez la batterie ou insérez une batterie de rechange entièrement chargée.
 (clignote en rouge)	Batterie déchargée. Rechargez la batterie ou insérez une batterie de rechange entièrement chargée.
<p>!AF (affiché en rouge et cadre de mise au point rouge)</p>	<p>L'appareil photo ne parvient pas à effectuer la mise au point. Essayez l'une des solutions suivantes :</p> <ul style="list-style-type: none"> • Utilisez le verrouillage de la mise au point pour faire le point sur un autre sujet situé à la même distance, puis recomposez la photo. • Utilisez le mode macro pour effectuer la mise au point lorsque vous faites des gros plans.
Ouverture ou vitesse d'obturation affichée en rouge	Le sujet est trop lumineux ou trop sombre et la photo sera surexposée ou sous-exposée. Si le sujet est sombre, utilisez le flash.
ERREUR MISE AU POINT	L'appareil photo ne fonctionne pas correctement. Éteignez-le, puis rallumez-le. Si le message est toujours affiché, consultez un revendeur FUJIFILM.
ÉTEIGNEZ LA CAMÉRA ET RALLUMEZ-LA	
ERREUR CONTROLE OBJECTIF	
CARTE NON INITIALISEE	<ul style="list-style-type: none"> • La carte mémoire ou la mémoire interne n'est pas formatée ou la carte mémoire a été formatée au préalable dans un ordinateur ou un autre appareil : Formatez la carte mémoire ou la mémoire interne à l'aide de l'option FORMATAGE du menu de réglage de l'appareil photo. • Les contacts de la carte mémoire ont besoin d'être nettoyés : Nettoyez les contacts avec un chiffon doux et sec. Si le message se répète, formatez la carte. Si le message est toujours affiché, remplacez la carte. • L'appareil photo ne fonctionne pas correctement : Prenez contact avec un revendeur FUJIFILM.
CARTE PROTEGEE	La carte mémoire est verrouillée. Déverrouillez la carte.

Avertissement	Description
OCCUPE	La carte mémoire n'est pas correctement formatée. Utilisez l'appareil photo pour formater la carte.
	Éteignez l'appareil photo et attendez qu'il refroidisse. Si aucune action n'est effectuée, l'appareil photo s'éteint automatiquement.
ERREUR CARTE	La carte mémoire n'est pas formatée pour être utilisée dans l'appareil photo. Formatez la carte.
	Les contacts de la carte mémoire ont besoin d'être nettoyés ou la carte mémoire est endommagée. Nettoyez les contacts avec un chiffon doux et sec. Si le message se répète, formatez la carte. Si le message est toujours affiché, remplacez la carte.
	Carte mémoire incompatible. Utilisez une carte compatible.
	L'appareil photo ne fonctionne pas correctement. Prenez contact avec un revendeur FUJIFILM.
 MEMOIRE PLEINE	La carte mémoire ou la mémoire interne est pleine et il est impossible d'enregistrer ou de copier des photos. Effacez des photos ou insérez une carte mémoire avec plus d'espace libre.
 MEMOIRE PLEINE	
MEMOIRE INTERNE PLEINE, INSERER UNE AUTRE CARTE.	
ERREUR ECRITURE	<ul style="list-style-type: none"> • Erreur de carte mémoire ou erreur de connexion : Réinsérez la carte ou éteignez et rallumez l'appareil photo. Si le message est toujours affiché, consultez un revendeur FUJIFILM. • Mémoire insuffisante pour enregistrer d'autres photos : Effacez des photos ou insérez une carte mémoire avec plus d'espace libre. • La carte mémoire ou la mémoire interne n'est pas formatée : Formatez la carte mémoire ou la mémoire interne.
ERREUR DE LECTURE	<ul style="list-style-type: none"> • Le fichier est corrompu ou n'a pas été créé avec cet appareil photo : Impossible d'afficher le fichier. • Les contacts de la carte mémoire ont besoin d'être nettoyés : Nettoyez les contacts avec un chiffon doux et sec. Si le message se répète, formatez la carte. Si le message est toujours affiché, remplacez la carte. • L'appareil photo ne fonctionne pas correctement : Prenez contact avec un revendeur FUJIFILM.
NUMERO IMAGE PLEIN	L'appareil photo a utilisé tous ses numéros d'image (le numéro actuel est 999-9999). Formatez la carte mémoire et sélectionnez RAZ pour l'option NUMERO IMAGE . Prenez une photo pour réinitialiser la numérotation des images à 100-0001, puis sélectionnez CONTINU pour l'option NUMERO IMAGE .

Avertissement	Description
TROP D'IMAGES	<ul style="list-style-type: none"> • La recherche donne plus de 30 000 résultats : Faites une recherche qui donne moins de résultats. • Plus de 999 images ont été sélectionnées pour la suppression : Choisissez moins d'images.
IMAGE PROTEGEE	Vous avez essayé d'effacer ou de faire pivoter une photo protégée. Supprimez la protection et réessayez.
 IMPOSSIBLE AJUSTER	Les photos  ne peuvent pas être recadrées.
IMPOSSIBLE AJUSTER	La photo est endommagée ou n'a pas été créée avec cet appareil photo.
 OPERATION IMPOSSIBLE	
 OPERATION IMPOSSIBLE	Vous avez essayé de créer une copie redimensionnée avec la même taille que l'original ou avec une taille supérieure. Choisissez une taille plus petite.
 OPERATION IMPOSSIBLE	
ROTATION IMPOSSIBLE	
 ROTATION IMPOSSIBLE	Il est impossible de faire pivoter les vidéos.
 OPERATION IMPOSSIBLE	Il est impossible d'appliquer la réduction des yeux rouges à la photo sélectionnée.
 OPERATION IMPOSSIBLE	Il est impossible d'appliquer la réduction des yeux rouges aux vidéos.
PAS DE CARTE	Aucune carte mémoire n'est insérée lorsque vous sélectionnez COPIER . Insérez une carte mémoire.
 PAS D'IMAGE	La source sélectionnée pour COPIER ne contient aucune image. Sélectionnez une autre source.
 PAS D'IMAGE	
ERREUR FICHIER DPOF	La commande d'impression DPOF de la carte mémoire actuellement insérée contient plus de 999 images. Copiez les photos dans la mémoire interne et créez une nouvelle commande d'impression.
IMPO. REGLER DPOF	La photo ne peut pas être imprimée avec la fonction DPOF.
 IMPO. REGLER DPOF	Les vidéos ne peuvent pas être imprimées avec la fonction DPOF.

Avertissement	Description
ERREUR DE COMMUNICATION	Une erreur de connexion s'est produite pendant l'impression des photos ou pendant leur copie sur un ordinateur ou un autre périphérique. Vérifiez que le périphérique est allumé et que le câble USB est raccordé.
ERREUR IMPRIMANTE	Il n'y a plus de papier ou d'encre dans l'imprimante ou l'imprimante a un autre problème. Vérifiez l'imprimante (consultez le manuel de l'imprimante pour avoir plus de détails). Pour reprendre l'impression, éteignez puis rallumez l'imprimante.
ERREUR IMPRIMANTE REPRENDRE?	Il n'y a plus de papier ou d'encre dans l'imprimante ou l'imprimante a un autre problème. Vérifiez l'imprimante (consultez le manuel de l'imprimante pour avoir plus de détails). Si l'impression ne reprend pas automatiquement, appuyez sur MENU/OK .
NE PEUT ETRE IMPRIME	Vous avez essayé d'imprimer une vidéo, une photo qui n'a pas été créée avec cet appareil photo ou une photo dont le format n'est pas pris en charge par l'imprimante. Les vidéos et certaines photos créées avec d'autres appareils ne peuvent pas être imprimées ; si la photo a été créée avec cet appareil photo, consultez le manuel de l'imprimante pour vérifier si l'imprimante prend en charge le format JFIF-JPEG ou Exif-JPEG. Si ce n'est pas le cas, les photos ne pourront pas être imprimées.

Caractéristiques

Nom du modèle	FUJIFILM X100T
Nombre de pixels effectifs	16,3 millions de pixels
Capteur d'image	X-Trans CMOS II de 23,6 mm × 15,6 mm (APS-C) avec filtre de couleurs primaires
Support mémoire	<ul style="list-style-type: none"> • Mémoire interne (environ 55 Mo) • Carte mémoire SD / carte mémoire SDHC / carte mémoire SDXC (UHS-I)¹
Format de fichiers	<p>photo JPEG (Exif Ver 2.3)², RAW (format RAF), RAW+JPEG (compatibilité avec les normes Design rule for Camera File system /DPOF)</p> <p>vidéo MOV (H.264, Audio : PCM linéaire / son stéréo)</p>
Nombre de pixels enregistrés	<p>L (3:2) 4896 × 3264 / (16:9) 4896 × 2760 / (1:1) 3264 × 3264</p> <p>M (3:2) 3456 × 2304 / (16:9) 3456 × 1944 / (1:1) 2304 × 2304</p> <p>S (3:2) 2496 × 1664 / (16:9) 2496 × 1408 / (1:1) 1664 × 1664</p> <p><Motion Panorama></p> <p>180° Vertical : 9600 × 2160 Horizontal : 9600 × 1440</p> <p>120° Vertical : 6400 × 2160 Horizontal : 6400 × 1440</p>
Objectif	<p>nom Focale fixe Fujinon</p> <p>focale f=23 mm, équivalant à 35 mm en format 24x36 mm</p> <p>ouverture maximale F2</p> <p>formule optique 6 groupes / 8 lentilles (dont 1 lentille asphérique en verre)</p>
Ouverture	F2.0 – F16 ; incrément de 1/3 IL (avec un diaphragme à 9 lamelles)

Distance de mise au point (à partir de la lentille)	<p>Normale Environ 50 cm à l'infini</p> <p>Macro Environ 10 cm à 2,0 m</p>
Sensibilité	<p>AUTO1 / AUTO2 / AUTO3 (contrôle disponible jusqu'à 6400 ISO), équivalente à 200 - 6400 ISO (sensibilité de sortie standard)</p> <p>Sensibilité de sortie étendue : équivalente à 100, 12 800, 25 600 et 51 200 ISO</p>
Contrôle de l'exposition	Mesure TTL sur 256 zones, Multi / Centrale / Moyenne
Mode d'exposition	AE programmé, AE avec priorité à la vitesse, AE avec priorité à l'ouverture, exposition manuelle
Détection des visages	OUI
Correction de l'exposition	-3.0 IL - +3.0 IL par incréments de 1/3 IL
Vitesse d'obturation	<p>Obturbateur mécanique (Mode P) 4 s à 1/4000* s, (tous les autres modes) 30 s à 1/4000* s Pose B (max. 60 min), Pose T 2 s à 30 s</p> <p>Obturbateur électronique ³ 1 s à 1/32000* s (Mode P / A / S / M) Pose B / Pose T 1 s fixe</p> <p>Obturbateur mécanique + électronique ³ (Mode P) 4 s à 1/32000* s, (tous les autres modes) 30 s à 1/32000* s Pose B (max. 60 min), Pose T 2 s à 30 s Obturbateur mécanique : Pose B - limite de l'obturateur mécanique Obturbateur électronique : limite de l'obturateur mécanique - 1/32000 s * F2 jusqu'à 1/1000 s, 1/4000 s à F8 ou plus petite ouverture</p>
Prise de vue en rafale	<p>TOP Rapide : environ 6 images/s (max. 25 images) Moins rapide : environ 3 images/s (jusqu'à la capacité de la carte) *Nombre maximal d'images au format JPEG</p> <p>LAST -</p> <p>Photo idéale -</p>

Bracketing auto	<p>Bracketing d'exposition : $\pm 1/3$ IL, $\pm 2/3$ IL, ± 1 IL</p> <p>Bracketing de simulation de film : 3 types de simulation de film</p> <p>Bracketing de dynamique : 100% / 200% / 400%</p> <p>Bracketing de sensibilité : $\pm 1/3$ IL, $\pm 2/3$ IL, ± 1 IL</p> <p>Bracketing de balance des blancs (± 1, ± 2, ± 3)</p>
Mise au point	<p>mode AF seul / AF continu / Mise au point manuelle</p> <p>type AF hybride intelligent (AF par détection de contraste TTL / AF par détection de phase) ; lampe d'assistance AF disponible</p> <p>Sélection du cadre AF Multi / Zone</p>
Balance des blancs	<p>Reconnaissance automatique des scènes</p> <p>Préréglée Fine, Ombres, Lumière fluorescente (jour), Lumière fluorescente (Warm White), Lumière fluorescente (Cool White), Lumière incandescente, Plongée, Personnalisée, Sélection de la température de couleur</p>
Retardateur	Temporisation de 10 s / 2 s
Intervallomètre	Oui (Réglage : Intervalle, Nombre d'images, Heure de démarrage)
Flash	<p>Flash auto (flash super intelligent)</p> <p>Portée effective : (1600 ISO)</p> <p>Environ 50 cm à 9 m</p>
Modes de flash	<p>Réduction des yeux rouges DÉSACTIVÉE Auto, Flash forcé, Flash coupé, Synchro lente, Synchro externe</p> <p>Réduction des yeux rouges ACTIVÉE Réduction des yeux rouges automatique, Réduction des yeux rouges & Flash forcé, Flash coupé, Réduction des yeux rouges & Synchro lente, Synchro externe</p>
Griffe flash	Oui (compatible avec le flash TTL dédié)

Viseur	<p>Viseur hybride Viseur optique (OVF) Viseur de type Galilée inversé avec affichage électronique d'un cadre lumineux Grossissement de 0,5 x Couverture en lecture et couverture en prise de vue : environ 92%</p> <p>Viseur électronique (EVF) 0,48 pouce, LCD couleur de 2 360 000 points environ Couverture en lecture et couverture en prise de vue : environ 100% Grossissement de 0,65 x</p> <p>Télémetre électronique (ERF) Affiche la zone de mise au point agrandie dans le viseur optique</p> <p>Détecteur oculaire installé Dégagement oculaire Environ 15 mm</p> <p>Réglage dioptrique -2 - +1 d</p>
Écran LCD	TFT couleur, 3,0 pouces format d'image 3:2 environ 1 040 000 points (couverture d'environ 100%)
Enregistrement vidéo	1920 × 1080 pixels / 1280 × 720 pixels (60 i/s, 50 i/s, 30 i/s, 25 i/s, 24 i/s) avec son stéréo
Fonctions de prise de vue	Détection sujet, sélection de réglages personnalisés, type de déclencheur, objectif de conversion, réduction automatique de l'effet yeux rouges, couleur, détail, ton lumière, ton ombre, réduction du bruit, plage dynamique, exposition multiple, panorama latéral, simulation de film (PROVIA/STANDARD, Velvia/VIVE, ASTIA/DOUX, CLASSIC CHROME, PRO Neg Hi, PRO Neg. Std, MONOCHROME, MONOCHROME+FILTRE JNE, MONOCHROME+FILTRE RGE, MONOCHROME+FILTRE VERT, SEPIA) , Filtre avancé (Appareil jouet / Miniature / Couleur pop / Image claire / Image sombre / Couleur dynamique / Couleur partielle / Flou artistique), niveau électronique, affichage de l'histogramme, guide cadrage, mémoire du numéro de vue, pré-AF, Vérification AF, Assistant zone de netteté (Focus Peak Highlight), Vision télémétrique (Digital Split Image™ ⁴), Priorité déclenchement/AF, paramètre AF instantané, verrouillage AE spot & zone de mise au point, menu rapide modifier/enregistrer, cadre AF corrigé, 7 touches de fonction
Fonctions de lecture	Conversion RAW, effacer, recadrer, redimensionner, protéger, rotation des images, réduction automatique des yeux rouges, diaporama, création livre album, baliser transfert, recherche photos, copier, panorama, favoris, détection sujet, lecture multi-vues (avec vignettes micro), affichage de l'histogramme, alerte d'exposition, lecture avec rotation automatique

Autres fonctions	PictBridge, Exif Print, 35 langues, date/heure, décalage horaire, son du déclencheur, mode silence, démarrage rapide, hautes performances, aperçu de l'exposition en mode manuel, écran plein soleil, luminosité du viseur, couleur du viseur, luminosité de l'écran, couleur de l'écran, aperçu de l'effet d'image, affichage des réglages personnalisés, nombre de déclenchements, économie d'énergie OVF, extinction automatique
Transmetteur sans fil	Standard IEEE 802.11b / g / n (protocole sans fil standard) Mode d'accès Infrastructure
Fonction sans fil	Géomarquage, communication sans fil (transfert d'images), affichage & réception des images, prise de vue à distance, impression avec imprimante instax, sauvegarde automatique sur ordinateur
Sorties d'image	Sortie vidéo - Interface numérique USB2.0 (High-Speed) / prise micro USB * possibilité de brancher la télécommande RR-90 (vendue séparément) Sortie HDMI Micro-connecteur HDMI (type D) Entrée audio Entrée microphone / déclencheur : Ømini-connecteur stéréo 2,5 mm
Alimentation	Batterie Li-ion NP-95 (incluse)
Dimensions	126,5mm (L) × 74,4mm (H) × 52,4mm (P) (Épaisseur minimale : 31,0 mm)
Poids	Environ 440 g (avec batterie et carte mémoire) Environ 400 g (sans les accessoires, la batterie et la carte mémoire)
Température de fonctionnement	0 – 40°C
Humidité de fonctionnement	10 – 80% (sans condensation)
Nombre de prises de vues / autonomie ³	Environ 330 images ⁵ (jusqu'à 700 images lorsque l'option ÉCO. ÉNERGIE OVF est activée)

Accessoires inclus	Batterie Li-ion NP-95 Chargeur de batterie BC-65N Courroie Câble USB Bouchon d'objectif Attache de courroie en métal Cache de protection Outil de fixation des attaches Manuel du propriétaire (Opérations de base)
Accessoires en option	Poignée MHG-X100 Batterie Li-ion NP-95 Chargeur de batterie BC-65N Étui en cuir LC-X100S, LC-X100S B Convertisseur optique grand-angle WCL-X100S, WCL-X100B Convertisseur optique téléobjectif TCL-X100S, TCL-X100B Pare-soleil LH-X100, LH-X100 B Bague adaptatrice AR-X100, AR-X100 B Flash externe EF-20, EF-42, EF-X20 Filtre protecteur PRF-49S ⁶ Microphone stéréo MIC-ST1 Télécommande RR-90 Courroie de main GB-001

- 1 Veuillez consulter le site Internet de Fujifilm ([Cartes mémoire](#)) pour vérifier la compatibilité des cartes mémoire.
- 2 Exif 2.3 est un format de fichier photo numérique qui contient des données de prise de vue destinées à optimiser l'impression.
- 3 L'oburateur électronique risque de ne pas convenir aux sujets très rapides. Le flash ne peut pas être utilisé.
- 4 Digital Split Image est une marque commerciale ou une marque déposée de FUJIFILM Corporation.
- 5 Nombre approximatif d'images / prise de vue possible avec une batterie entièrement chargée selon la norme CIPA.
- 6 Pare-soleil ou bague adaptatrice nécessaire.

Liens

Pour en savoir plus sur les appareils photo numériques FUJIFILM, consultez nos sites Internet (une nouvelle fenêtre s'ouvrira).

Informations sur le FUJIFILM X100T

Des informations relatives aux accessoires en option et à l'assistance technique sont disponibles sur le site Internet suivant.

Applications FUJIFILM gratuites

L'application FUJIFILM vous permet de profiter davantage de vos photos sur votre smartphone, tablette ou ordinateur.

MyFinePix Studio

MyFinePix Studio (Windows uniquement) permet de copier les photos sur un ordinateur où elles peuvent être stockées, visionnées, organisées et imprimées.

RAW FILE CONVERTER optimisé par SilkyPix

RAW FILE CONVERTER vous permet de visionner les images RAW sur votre ordinateur.

Restrictions concernant les réglages de l'appareil photo

Le tableau suivant répertorie les réglages disponibles dans chaque mode.

Voir également

- ➔ [Restrictions concernant les réglages de l'appareil photo \(PDF : !\[\]\(ce77bba2916ff045bdb9f4584b191293_img.jpg\)\)](#)