

HealthyWhite

700 series
Rechargeable
sonic toothbrush

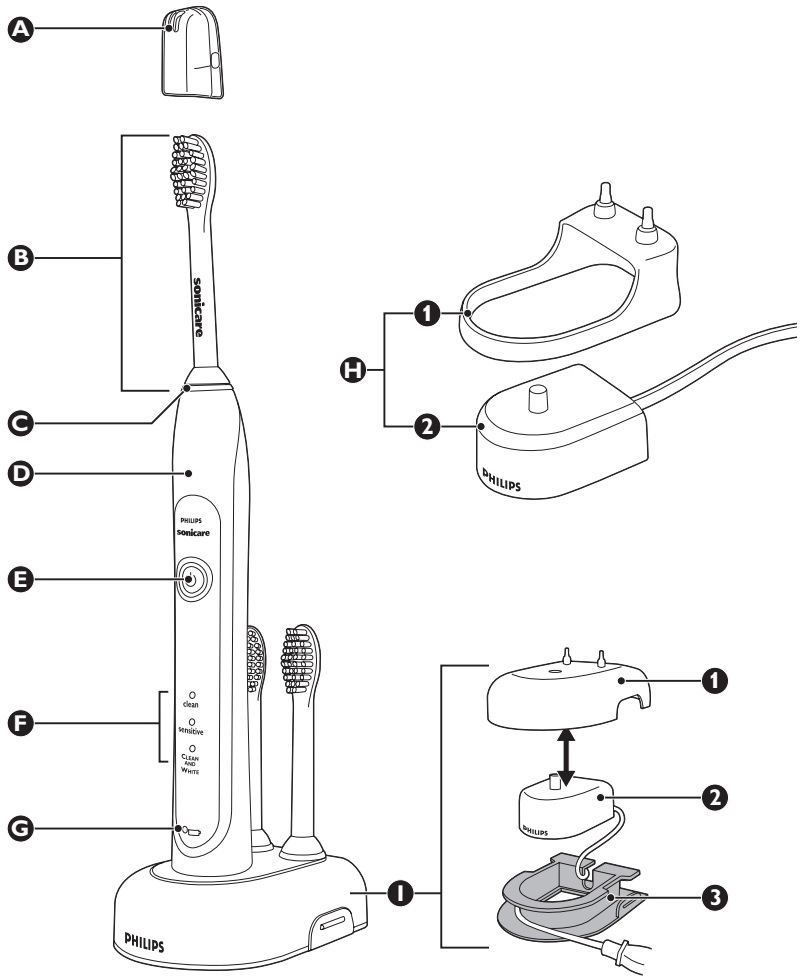

PHILIPS
sonicare
the sonic toothbrush



HX6711, HX6730, HX6731, HX6732, HX6780, HX6781, HX6782

ENGLISH 4

DEUTSCH 13

FRANÇAIS 23

ITALIANO 33

NEDERLANDS 44

Introduction

Congratulations on your purchase and welcome to Philips! To fully benefit from the support that Philips offers, register your product at www.philips.com/welcome.

Important

Read this user manual carefully before you use the appliance and save it for future reference.

Danger

- Keep the charger away from water. Do not place or store it over or near water contained in a bathtub, washbasin, sink etc. Do not immerse the charger in water or any other liquid. After cleaning, make sure the charger is completely dry before you connect it to the mains.

Warning

- Check if the voltage indicated on the appliance corresponds to the local mains voltage before you connect the appliance.
- The mains cord cannot be replaced. If the mains cord is damaged, discard the charger. Always have the charger replaced with one of the original type in order to avoid a hazard.
- If the appliance is damaged in any way (brush head, toothbrush handle and/or charger), stop using it.
- This appliance contains no serviceable parts. If the appliance is damaged, contact the Consumer Care Center in your country (see chapter 'Guarantee and service').
- Do not use the charger outdoors or near heated surfaces.
- This appliance is not intended for use by persons (including children) with reduced physical, sensory or mental capabilities, or lack of experience and knowledge, unless they have been given supervision or instruction concerning use of the appliance by a person responsible for their safety.
- Children should be supervised to ensure that they do not play with the appliance.

Caution

- If you have had oral or gum surgery in the previous 2 months, consult your dentist before you use the toothbrush.
- Consult your dentist if excessive bleeding occurs after using this toothbrush or if bleeding continues to occur after 1 week of use.
- If you have medical concerns, consult your doctor before you use the Sonicare.
- The Sonicare toothbrush complies with the safety standards for electromagnetic devices. If you have a pacemaker or other implanted device, contact your physician or the device manufacturer of the implanted device prior to use.
- This appliance has only been designed for cleaning teeth, gums and tongue. Do not use it for any other purpose. Stop using the appliance and contact your doctor if you experience any discomfort or pain.
- The Sonicare toothbrush is a personal care device and is not intended for use on multiple patients in a dental practice or institution.
- Stop using a brush head with crushed or bent bristles. Replace the brush head every 3 months or sooner if signs of wear appear.

- Do not use other brush heads than the ones recommended by the manufacturer.
- If your toothpaste contains peroxide, baking soda or other bicarbonate (common in whitening toothpastes), thoroughly clean the brush head and the handle with soap and water after each use. Otherwise the plastic may crack.
- Do not clean brush heads, the handle, the charger and the charger cover in the dishwasher.

Electromagnetic fields (EMF)

This Philips appliance complies with all standards regarding electromagnetic fields (EMF). If handled properly and according to the instructions in this user manual, the appliance is safe to use based on scientific evidence available today.

The Sonicare (Fig. 1)

- A** Hygienic travel cap
- B** Brush head
- C** Interchangeable colour code ring
- D** Handle with soft grip
- E** On/off button
- F** Brushing modes
- G** Charge light indicator
 - Deluxe charge indicator (specific types only)
 - Standard charge indicator (specific types only)
- H** Standard charger (specific types only)
 - H1 Charger cover with brush head holder
 - H2 Travel charger
- I** Deluxe charger (specific types only)
 - I1 Charger cover with brush head holder
 - I2 Travel charger
 - I3 Charger base with cord wrap facility

Getting started

Changing the colour code ring

Sonicare brush heads come with interchangeable colour code rings to identify your brush head.

To change the colour code ring:

- 1** Pull the colour code ring from the bottom of the brush head.

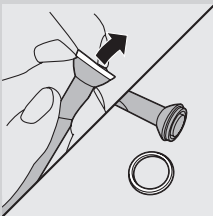

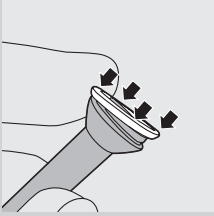

- 2 To attach a new ring, slip one edge of the new ring over the bottom of the brush head. Then press down on the other side to snap the ring into place.

Attaching the brush head

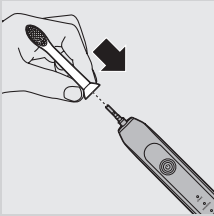

- 1 Align the brush head so the bristles face the front of the handle.
- 2 Firmly press the brush head down onto the metal shaft until it stops.

Note: There is a small gap between the colour code ring and the handle.

Charging the Sonicare

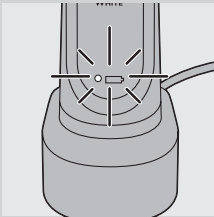

- 1 Put the plug of the charger in the wall socket.
- 2 Place the handle on the charger.
 - ▶ The battery charge indicator next to the battery symbol flashes to indicate that the toothbrush is charging.

Battery charge indicator

The battery charge indicator shows the approximate remaining battery charge.

Deluxe charge indicator (specific types only):

- Solid green: 50-100%
- Flashing green: 10-49%
- Flashing yellow: less than 10%

Standard charge indicator (specific types only):

- Solid green: 50-100%
- Flashing green: less than 50%

Note: When the battery is low, you hear 3 beeps after the completion of the brushing cycle and the battery charge indicator flashes for 30 seconds.

Note: To keep the battery fully charged, you may keep your Sonicare on the charger when not in use. It takes 24 hours to charge the battery fully.

Using the Sonicare

Brushing instructions

- 1 Wet the bristles and apply a small amount of toothpaste.

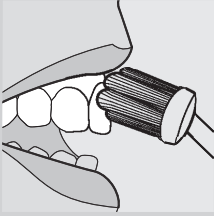

2 Place the toothbrush bristles against the teeth at a slight angle towards the gumline.

3 Press the on/off button to switch on the Sonicare.

4 Apply light pressure to maximise Sonicare's effectiveness and let the Sonicare toothbrush do the brushing for you.

5 Gently move the brush head slowly across the teeth in a small back and forth motion so the longer bristles reach between your teeth. Continue this motion throughout the brushing cycle.

Note: To make sure you brush evenly throughout the mouth, divide your mouth into 4 sections using the Quadpacer feature (see chapter 'Features').



6 Begin brushing in section 1 (outside upper teeth) and brush for 30 seconds before you move to section 2 (inside upper teeth). Continue brushing in section 3 (outside lower teeth) and brush for 30 seconds before you move to section 4 (inside lower teeth).

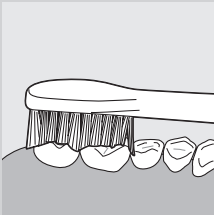

7 After you have completed the brushing cycle, you can spend additional time brushing the chewing surfaces of your teeth and areas where staining occurs. You can also brush your tongue, with the toothbrush switched on or off, as you prefer.

The Sonicare is safe to use on:

- Braces (brush heads wear out sooner when used on braces)
- Dental restorations (fillings, crowns, veneers)

Note: You can switch off the toothbrush at any time by pressing and holding the on/off button for 2 seconds.

Clean and White mode brushing instructions

The Clean and White mode consists of 2 minutes of Clean mode to clean the whole mouth and an additional 30 seconds of White mode to focus on the visible front teeth.

1 Brush the first 2 minutes as instructed in steps 1-6 above.

2 After the 2 minutes of Clean mode, the White mode begins with a change in brushing sound and motion. That is your signal to start brushing the visible upper front teeth for 15 seconds

3 At the next beep and pause, move to the visible lower front teeth for the final 15 seconds of brushing.

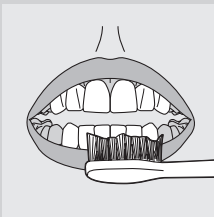

Brushing modes

The Sonicare automatically starts in the default Clean mode. To select a different brushing mode:

1 Press the on/off button to toggle between modes.

- ▶ The green LED indicates the selected mode.

Note: You can only switch between modes when the toothbrush is switched on.

Clean mode

Standard mode for superior teeth cleaning.

Sensitive mode (specific types only)

Gentle yet thorough cleaning for sensitive gums and teeth.

Clean and White mode

2 minutes of Clean mode with an additional 30 seconds of White mode to focus on the visible front teeth.

Note: When the Sonicare is used in clinical studies, the default 2-minute Clean mode must be selected. However, in whitening/stain reduction studies, the Clean and White mode must be selected. The handle should be fully charged and the Easy-start feature deactivated.

Features**Easy-start**

- This Sonicare comes with the Easy-start feature activated.
- The Easy-start feature gently increases power over the first 14 brushings to help you get used to brushing with the Sonicare.

Note: Each of the first 14 brushings must last at least 1 minute to move through the Easy-start ramp-up cycle properly.

Note: When the Clean and White mode is selected, the Easy-start feature is inactive.

Deactivating or activating the Easy-start feature

1 Attach the brush head to the handle.

2 Place the handle in the plugged-in charger.

- To deactivate Easy-start:

Press and hold the on/off button for 2 seconds. You hear 1 beep to indicate that the Easy-start feature has been deactivated.

- To activate Easy-start:

Press and hold the on/off button for 2 seconds. You hear 2 beeps to indicate that the Easy-start feature has been activated.

Note: Use of the Easy-start feature beyond the initial ramp-up period is not recommended and reduces the effectiveness of the Sonicare toothbrush in removing plaque.

Smartimer

The Smartimer indicates that your brushing cycle is complete by automatically switching off the toothbrush at the end of the brushing cycle. Dental professionals recommend brushing no less than 2 minutes twice a day.

If you want to pause or stop brushing during the 2-minute brushing cycle, press and hold the on/off button for 2 seconds. Press the on/off button again and the Smartimer picks up where you left off.

The Smartimer automatically resets to the beginning of a 2-minute cycle if:

- you stop brushing for 30 seconds or longer;
- you put the handle in the charger;

Quadpacer (select models)

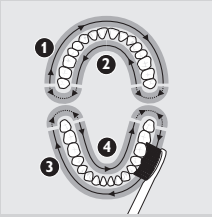

- The Quadpacer is an interval timer that has a short beep and pause to remind you to brush the 4 sections of your mouth evenly and thoroughly.
- When you use the two-minute Clean or Sensitive mode, you hear a short beep and a pause in brushing action at 30, 60 and 90 seconds.

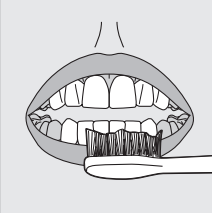

- When you use the Clean and White mode, you hear and feel a change in the brush head sound and motion after 2 minutes of Clean mode. Then move the brush head to the visible upper front teeth and brush them for 15 seconds. At the final beep and pause, move to the visible lower front teeth and brush them for 15 seconds.

Cord wrap facility (specific types only)

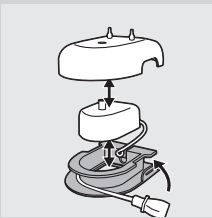

If your Sonicare type includes the deluxe charger cover and base, the travel charger is pre-installed inside the cover. If you want to shorten the mains cord, you can store excess cord in the cord wrap facility in the charger base.

- 1** To separate the charger cover from the charger base, press the two grey snap bars on the charger base and pull the white charger cover upwards.

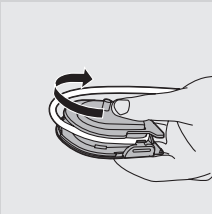

- 2** Wrap excess mains cord around the grey charger base as shown in the picture. Make sure you wrap the cord on the inside of the two snap levers.

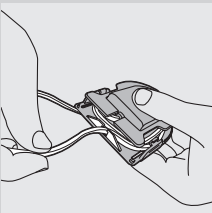

- 3** When you have stored the excess cord, guide the mains cord through the small groove in the rear of the grey charger base.
- 4** To reattach the charger cover, press it down over the charger base until it snaps into place.

Tip: For extra convenience during travel, you can remove the travel charger and use it without the charger cover and charger base.

Cleaning

Do not clean brush heads, the handle, the charger or the charger covers in the dishwasher.

Toothbrush handle

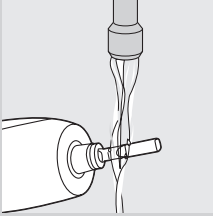

- 1 Remove the brush head and rinse the metal shaft area with warm water.

Do not push on the rubber seal on the metal shaft with sharp objects, as this may cause damage.

- 2 Wipe the entire surface of the handle with a damp cloth.

Brush head

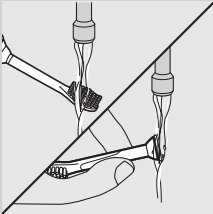

- 1 Rinse the brush head and bristles after each use.
- 2 Remove the brush head from the handle and rinse the brush head connection at least once a week with warm water.

Charger

- 1 Unplug the charger before you clean it.
- 2 Wipe the surface of the charger with a damp cloth.

Storage

- If you are not going to use the appliance for a long time, unplug it, clean it and store it in a cool and dry place away from direct sunlight. You can use the cord wrap facility (specific types only) to store the mains cord in an organised way.
- You can store brush heads on the pegs at the back of the charger.

Replacement

Brush head

- Replace Sonicare brush heads every 3 months to achieve optimal results.
- Use only Sonicare ProResults replacement brush heads.

Disposal



- Do not throw away the appliance with the normal household waste at the end of its life, but hand it in at an official collection point for recycling. By doing this, you help to preserve the environment.
- The built-in rechargeable battery contains substances that may pollute the environment. Always remove the battery before you discard and hand in the appliance at an official collection point. Dispose of the battery at an official collection point for batteries. If you have trouble removing the battery, you can also take the appliance to a Philips service centre. The staff of this centre will remove the battery for you and will dispose of it in an environmentally safe way.

Removing the rechargeable battery

Please note that this process is not reversible.

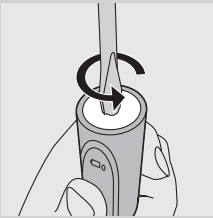

- 1** To deplete the rechargeable battery of any charge, remove the handle from the charger, switch on the Sonicare and let it run until it stops. Repeat this step until you can no longer switch on the Sonicare.

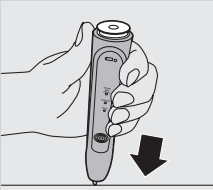

- 2** Insert a flathead (standard) screwdriver into the slot located at the bottom of the handle and turn it anticlockwise to release the bottom cap.

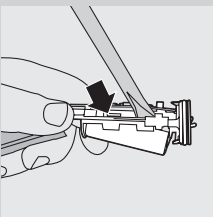

- 3** Hold the handle upside down and push down on the shaft to release the internal components of the handle.

- 4** Insert the screwdriver under the circuit board, next to the battery connections, and twist to break the connections. Remove the circuit board and pry the battery from the plastic carrier.

Guarantee and service

If you need service or information or if you have a problem, please visit the Philips website at www.philips.com or contact the Philips Consumer Care Centre in your country (you find its phone number in the worldwide guarantee leaflet). If there is no Consumer Care Centre in your country, go to your local Philips dealer.

Guarantee restrictions

The terms of the international guarantee do not cover the following:

- Brush heads
- Damage caused by misuse, abuse, neglect, alterations or unauthorised repair.
- Normal wear and tear, including chips, scratches, abrasions, discolouration or fading.

Frequently asked questions

This chapter lists the questions most frequently asked about the appliance. If you cannot find the answer to your question, contact the Consumer Care Center in your country.

Question	Answer
Why doesn't the Sonicare work?	You may need to recharge the Sonicare. Charge the Sonicare for at least 24 hours.
	The socket may not be live. The electricity supply to sockets in mirror cabinets over washbasins or shaver sockets in bathrooms may be cut off when the light is switched off.
	You may need to reattach or replace the brush head.
Why do I feel a tickling sensation when I use the Sonicare?	You may experience a slight tickling/tingling sensation when you use the Sonicare for the first time. As you become accustomed to brushing with the Sonicare, this sensation diminishes.
The brush head chatters against my teeth. What can I do about this?	To avoid this, keep the brush head properly oriented, with the bristles placed on the gumline at a slight angle.
Why does the Sonicare seem less powerful?	You may need to charge the Sonicare.
	The Easy-start feature may be on. Deactivate the Easy-start feature (See chapter 'Features').
	You may need to replace the brush head.
Why does the Sonicare seem to change power during brushing?	You may be in the Clean and White brushing mode. If this is the case, the toothbrush starts in the Clean mode for 2 minutes and then changes to the White mode for 30 seconds. The Clean and White mode has a different sound and brush movement.
Do I need a special charger if I travel with the Sonicare?	No, you do not need a special charger. The Sonicare charger can be used with common worldwide voltages between 100-240V AC, at either 50 or 60Hz. A simple plug adapter is all that is required.

Einführung

Herzlichen Glückwunsch zu Ihrem Kauf und willkommen bei Philips! Um den Support von Philips optimal nutzen zu können, registrieren Sie Ihr Produkt bitte unter www.philips.com/welcome.

Wichtig

Lesen Sie diese Bedienungsanleitung vor dem Gebrauch des Geräts aufmerksam durch und bewahren Sie sie für eine spätere Verwendung auf.

Gefahr

- Halten Sie das Ladegerät von Wasser fern! Stellen Sie es nicht über oder nahe einer mit Wasser gefüllten Badewanne bzw. einem Waschbecken ab. Tauchen Sie das Ladegerät nicht in Wasser oder andere Flüssigkeiten. Schließen Sie das Ladegerät nach dem Reinigen erst wieder an das Stromnetz an, wenn es vollkommen trocken ist.

Warnhinweis

- Prüfen Sie, bevor Sie das Gerät in Betrieb nehmen, ob die Spannungsangabe auf dem Gerät mit der örtlichen Netzspannung übereinstimmt.
- Das Netzkabel kann nicht ausgetauscht werden. Wenn das Netzkabel beschädigt ist, muss das Ladegerät entsorgt werden. Ersetzen Sie ein defektes Ladegerät stets durch ein Original-Ersatzteil, um Gefährdungen zu vermeiden.
- Benutzen Sie das Gerät nicht, wenn es beschädigt ist (Bürstenkopf, Handstück und/oder Ladegerät).
- Die Geräteteile lassen sich nicht vom Benutzer warten/reparieren. Ist das Gerät defekt, wenden Sie sich bitte an das Philips Service-Center in Ihrem Land (siehe "Garantie und Kundendienst").
- Benutzen Sie das Ladegerät nicht im Freien oder in der Nähe von heißen Oberflächen.
- Dieses Gerät ist für Benutzer (einschl. Kinder) mit eingeschränkten physischen, sensorischen oder psychischen Fähigkeiten bzw. ohne jegliche Erfahrung oder Vorwissen nur dann geeignet, wenn eine angemessene Aufsicht oder ausführliche Anleitung zur Benutzung des Geräts durch eine verantwortliche Person sichergestellt ist.
- Achten Sie darauf, dass Kinder nicht mit dem Gerät spielen.

Achtung

- Wenn in den vergangenen 2 Monaten ein chirurgischer Eingriff an Ihren Zähnen oder am Zahnfleisch vorgenommen wurde, sollten Sie vor Benutzung der Zahnbürste Ihren Zahnarzt konsultieren.
- Konsultieren Sie Ihren Zahnarzt, wenn nach Benutzung dieses Geräts übermäßiges Zahnfleischbluten auftritt oder Zahnfleischbluten länger als eine Woche anhält.
- Sollten Sie Bedenken wegen Ihrer Gesundheit haben, konsultieren Sie vor Benutzung der Sonicare Ihren Arzt.
- Die Sonicare-Zahnbürste entspricht den Sicherheitsstandards für elektromagnetische Geräte. Wenn Sie als Träger eines Herzschrittmachers oder eines anderen Implantats Fragen zur Verwendung des Geräts haben, setzen Sie sich bitte mit Ihrem Arzt oder dem Hersteller des Schrittmachers oder Implantats in Verbindung.

- Dieses Gerät ist ausschließlich zum Reinigen von Zähnen, Zahnfleisch und Zunge vorgesehen und sollte nicht für andere Zwecke benutzt werden. Sollten Sie bei Gebrauch des Geräts Unbehagen oder Schmerzen verspüren, benutzen Sie es nicht weiter und konsultieren Sie Ihren Arzt.
- Die Sonicare-Zahnbürste ist ein Gerät zur individuellen Mundpflege und nicht für die Verwendung von mehreren Patienten in einer Zahnarztpraxis oder Zahnklinik geeignet.
- Benutzen Sie keinen Bürstenkopf mit abgeknickten oder zerdrückten Borsten. Tauschen Sie den Bürstenkopf spätestens nach 3 Monaten aus oder sobald Abnutzungserscheinungen zu erkennen sind.
- Benutzen Sie nur die vom Hersteller für diese Zahnbürste empfohlenen Bürstenköpfe.
- Bei Verwendung peroxid-, natron- oder bikarbonathaltiger Zahnpasta (üblich in Zahnpasta für Zahnaufhellung) sollten Sie Bürstenkopf und Handstück nach jedem Gebrauch gründlich mit einem milden Reinigungsmittel und Wasser reinigen. Sonst kann der Kunststoff Risse bekommen.
- Die Bürstenköpfe, das Handstück, das Ladegerät und die Abdeckung für das Ladegerät dürfen nicht in der Spülmaschine gereinigt werden.

Elektromagnetische Felder

Dieses Philips Gerät erfüllt sämtliche Normen bezüglich elektromagnetischer Felder (EMF). Nach aktuellen wissenschaftlichen Erkenntnissen ist das Gerät sicher im Gebrauch, sofern es ordnungsgemäß und entsprechend den Anweisungen in dieser Bedienungsanleitung gehandhabt wird.

Sonicare (Abb. 1)

- A** Hygienische Schutzkappe
- B** Bürstenkopf
- C** Auswechselbarer Farbring
- D** Handstück mit weicher Grifffläche
- E** Ein-/Aus-Schalter
- F** Putzmodi
- G** Ladeanzeige
 - Deluxe-Ladestandsanzeige (nur bestimmte Gerätetypen)
 - Standard-Ladestandsanzeige (nur bestimmte Gerätetypen)
- H** Deluxe-Ladegerät (nur bestimmte Gerätetypen)
 - H1 Ladegerätabdeckung mit Bürstenkopfhalter
 - H2 Reiseladegerät
- I** Deluxe -Ladegerät (nur bestimmte Typen)
 - I1 Ladegerätabdeckung mit Bürstenkopfhalter
 - I2 Reiseladegerät
 - I3 Ladegerätbasis mit Kabelaufwicklung

Vorbereitungen

Den Farbring auswechseln

Sonicare-Bürstenköpfe haben auswechselbare Farbringe, mit denen Sie Ihren Bürstenkopf eindeutig kennzeichnen können. So wechseln Sie den Farbring aus:

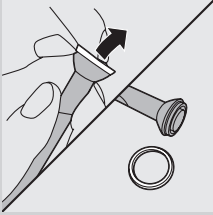

- 1 Ziehen Sie den Farbring unten am Bürstenkopf ab.

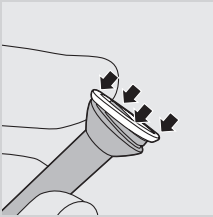

- 2 Schieben Sie eine Seite des neuen Rings unten über den Bürstenkopf. Drücken Sie dann die andere Seite fest, bis der Ring einrastet.

Den Bürstenkopf befestigen

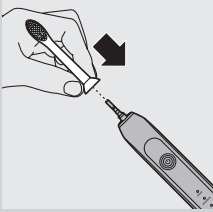

- 1 Richten Sie den Bürstenkopf so aus, dass die Borsten zur Vorderseite des Handstücks zeigen.
- 2 Drücken Sie den Bürstenkopf auf den Metallschaft, bis er fest sitzt.

Hinweis: Zwischen dem Farbring und dem Handstück bleibt eine kleine Lücke.

Die Sonicare laden

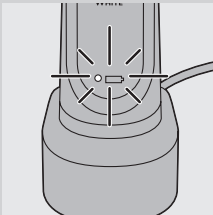

- 1 Stecken Sie den Stecker des Ladegeräts in die Steckdose.
- 2 Stellen Sie das Handstück in das Ladegerät.
 - Die Akkuladestandsanzeige neben dem Batteriesymbol blinkt und zeigt damit an, dass die Zahnbürste geladen wird.

Akkuladestandsanzeige

Über die Akkuladestandsanzeige sehen Sie die circa noch verbleibende Akkuladung.

Deluxe-Ladestandsanzeige (nur bestimmte Gerätetypen):

- Kontinuierlich grün leuchtendes Licht: 50 - 100 %
- Blinkendes grünes Licht: 10 - 49 %
- Blinkendes gelbes Licht: Weniger als 10 %

Standard-Ladestandsanzeige (nur bestimmte Gerätetypen):

- Kontinuierlich grün leuchtendes Licht: 50 - 100 %
- Blinkendes grünes Licht: Weniger als 50 %

Hinweis: Wenn der Akku fast leer ist, hören Sie nach Ablauf des Putzzyklus 3 Signaltöne, und die Akkuladestandsanzeige blinkt 30 Sekunden lang.

Hinweis: Es empfiehlt sich, die Sonicare bei Nichtgebrauch im Ladegerät aufzubewahren, damit der Akku geladen bleibt. Ein vollständiges Aufladen des Akkus dauert 24 Stunden.

Die Sonicare-Zahnbürste benutzen

Putzanleitung

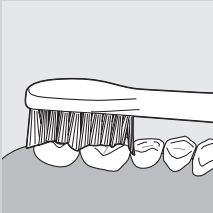
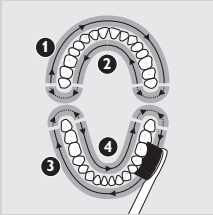
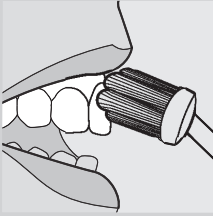

- 1** Befeuchten Sie die Borsten und tragen Sie etwas Zahnpasta auf.
- 2** Setzen Sie die Borsten der Zahnbürste in einem leichten Winkel zum Zahnfleischsaum auf die Zähne.
- 3** Drücken Sie zum Einschalten der Sonicare den Ein-/Ausschalter.
- 4** Für eine optimale Zahnpflege putzen Sie die Zähne mit nur leichtem Druck und überlassen der Zahnbürste die eigentliche Arbeit.
- 5** Führen Sie den Bürstenkopf langsam in kleinen Vorwärts- und Rückwärtsbewegungen so über die Zähne, dass die längeren Borsten in die Zahnzwischenräume gelangen. Verahren Sie auf diese Weise bis zum Ende des Putzzyklus.

Hinweis: Damit alle Zähne gleichmäßig geputzt werden, teilen Sie Ihren Mund mit der Quadpacer-Funktion in vier Abschnitte auf (siehe "Produktmerkmale").

- 6** Beginnen Sie mit Abschnitt 1 (Außenseite Oberkiefer), und putzen Sie 30 Sekunden lang. Fahren Sie danach mit Abschnitt 2 (Innenseite Oberkiefer), Abschnitt 3 (Außenseite Unterkiefer) und Abschnitt 4 (Innenseite Unterkiefer) für jeweils 30 Sekunden fort.
- 7** Nach Ablauf des Putzzyklus können Sie zusätzlich die Kauflächen der Zähne und Bereiche mit Verfärbungen putzen. Sie können auch die Zunge ganz nach Belieben mit ein- oder ausgeschalteter Zahnbürste putzen.

Die Sonicare ist sicher für den Gebrauch bei:

- Zahnspangen (die Bürstenköpfe nutzen sich beim Putzen von Zahnspangen schneller ab)
- Zahnersatz (Füllungen, Kronen, Veneers)

Hinweis: Sie können die Zahnbürste jederzeit ausschalten, indem Sie den Ein-/Ausschalter 2 Sekunden lang drücken.

Putzanleitung für den Clean- & White-Modus

Der Clean- & White-Modus besteht aus einem zweiminütigen Clean-Modus zum Putzen aller Zähne plus 30 Sekunden White-Modus für die sichtbaren Vorderzähne.

- 1** Putzen Sie Ihre Zähne in den ersten 2 Minuten, wie in den Schritten 1 – 6 beschrieben.
- 2** Nach 2 Minuten im Clean-Modus setzt der White-Modus ein. Dies erkennen Sie an den veränderten Bürstbewegungen und am Ton der Zahnbürste. Jetzt können Sie weitere 15 Sekunden lang die sichtbaren vorderen Zähne im Oberkiefer putzen.

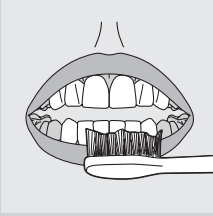

- 3** Wechseln Sie beim nächsten Signal und bei der nächsten Pause zu den sichtbaren vorderen Zähnen im Unterkiefer und putzen Sie diese während der letzten 15 Sekunden.

Putzmodi

Die Sonicare läuft automatisch im Standard-Clean-Modus an. Gehen Sie folgendermaßen vor, um einen anderen Putzmodus zu wählen:

- 1** Drücken Sie den Ein-/Ausschalter, um zwischen den einzelnen Modi zu wechseln.
 ▶ Die grüne LED-Anzeige gibt den ausgewählten Modus an.

Hinweis: Sie können nur bei eingeschalteter Zahnbürste zwischen den verschiedenen Modi wechseln.

Clean-Modus

Standardmodus für überragende Zahnreinigung.

Sensitive-Modus (nur bestimmte Gerätetypen)

Sanfte und doch gründliche Reinigung für empfindliches Zahnfleisch und Zähne.

Clean- & White-Modus

2-minütiger Clean-Modus plus 30 Sekunden White-Modus für die sichtbaren Vorderzähne.

Hinweis: Wird die Sonicare in klinischen Studien eingesetzt, muss der standardmäßig eingestellte 2-minütige Clean-Modus angewandt werden. Für Studien über Weißmacher/das Entfernen von Verfärbungen ist der Clean- & White-Modus zu wählen. Das Handstück sollte voll aufgeladen, die Easy-Start-Funktion deaktiviert sein.

Produktmerkmale

Easy-Start

- Bei diesem Sonicare-Modell ist die Easy-Start-Funktion aktiviert.
- Mit der Easy-Start-Funktion wird die Intensität über die ersten 14 Anwendungen schrittweise erhöht, damit Sie sich leichter an das Putzen mit der Sonicare gewöhnen.

Hinweis: Jeder der ersten 14 Putzzyklen muss mindestens 1 Minute dauern, damit der jeweilige Zyklus von der Easy-Start-Funktion berücksichtigt wird.

Hinweis: Wenn der Clean- & White-Modus eingestellt wird, ist die Easy-Start-Funktion deaktiviert.

Die Easy-Start-Funktion deaktivieren bzw. aktivieren

- 1** Bringen Sie den Bürstenkopf am Handstück an.

2 Stellen Sie das Handstück in das angeschlossene Ladegerät.

- So deaktivieren Sie Easy-Start:
Halten Sie den Ein-/Ausschalter 2 Sekunden gedrückt. Sie hören einen Signalton, sobald die Easy-Start-Funktion deaktiviert ist.
- So aktivieren Sie Easy-Start:
Halten Sie den Ein-/Ausschalter 2 Sekunden gedrückt. Sie hören zwei Signaltöne, sobald die Easy-Start-Funktion aktiviert ist.

Hinweis: Die Aktivierung der Easy-Start-Funktion nach der Gewöhnungsphase wird nicht empfohlen, da sie die Effizienz der Plaque-Entfernung mit der Sonicare reduziert.

Smartimer

Der Smartimer zeigt an, dass der Putzzyklus beendet ist, indem die Zahnbürste nach beendetem Putzzyklus automatisch ausgeschaltet wird. Zahnärzte empfehlen, die Zähne zweimal täglich mindestens 2 Minuten lang zu putzen.

Wenn Sie den 2-minütigen Putzzyklus unterbrechen möchten, halten Sie den Ein-/Ausschalter 2 Sekunden lang gedrückt. Drücken Sie den Ein-/Ausschalter erneut, und der Smartimer nimmt den Putzzyklus dort wieder auf, wo Sie ihn unterbrochen haben.

Der Smartimer wird automatisch wieder auf Null gestellt, wenn Sie:

- das Putzen länger als 30 Sekunden unterbrechen.
- das Handstück in das Ladegerät stellen.

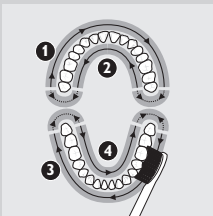
Quadpacer (nur bestimmte Modelle)

- Der Quadpacer ist ein Intervalltimer mit einem kurzen akustischen Signal und einer Pause, damit die 4 Abschnitte des Mundes gründlich und gleichmäßig geputzt werden.
- Wenn Sie den 2-minütigen Clean- oder Sensitive-Modus verwenden, hören Sie einen kurzen Signalton, und der Putzvorgang wird nach 30, 60 und 90 Sekunden jeweils kurz unterbrochen.

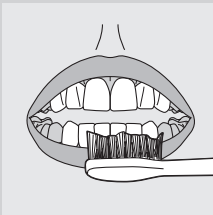

- Im Clean- & White-Modus hören und spüren Sie nach 2 Minuten im Clean-Modus, wie sich Ton und Bewegung des Bürstenkopfes verändern. Bringen Sie den Bürstenkopf nun zu den sichtbaren vorderen Zähnen im Oberkiefer und putzen Sie diese 15 Sekunden lang. Gehen Sie nach dem abschließenden Signalton und der Putzpause zu den sichtbaren vorderen Zähnen im Unterkiefer und putzen Sie auch diese 15 Sekunden lang.

Kabelaufwicklung (nur bestimmte Gerätetypen)

Wenn der Lieferumfang Ihres Sonicare-Modells die Deluxe-Ladegerätabdeckung und -Ladestation umfasst, dann ist das Reiseladegerät in der Abdeckung integriert. Überschüssiges Netzkabel können Sie in der Kabelaufwicklung in der Basis des Ladegeräts verstauen.

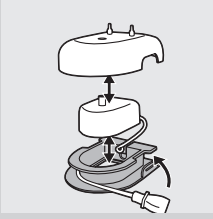

- 1 Um die Abdeckung von der Basis des Ladegeräts zu trennen, drücken Sie auf die beiden grauen Entriegelungsleisten an der Basis und ziehen die weiße Abdeckung des Ladegeräts nach oben.

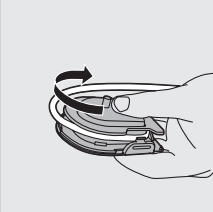

- 2 Überschüssiges Kabel können Sie, wie in der Abbildung gezeigt, um die graue Basis des Ladegeräts wickeln. Achten Sie darauf, dass sich das Kabel auf der Innenseite der beiden Klemmen befindet.

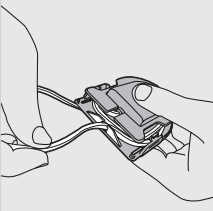

- 3 Wenn Sie das überschüssige Kabel aufgewickelt haben, führen Sie das Kabel durch die kleine Rille auf der Rückseite der grauen Basis des Ladegeräts.

- 4 Setzen Sie die Abdeckung des Ladegeräts mit leichtem Druck auf die Basis, bis sie einrastet.

Tipp: Besonders praktisch auf Reisen ist das Reiseladegerät, das Sie herausnehmen und ohne Abdeckung und Basis benutzen können.

Reinigung

Die Bürstenköpfe, das Handstück, das Ladegerät und die Ladegerätabdeckung dürfen nicht in der Spülmaschine gereinigt werden.

Handstück der Zahnbürste

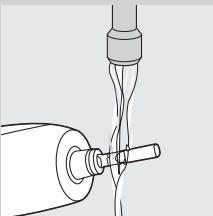

- 1 Nehmen Sie den Bürstenkopf ab, und spülen Sie den Metallschaft mit warmem Wasser ab.

Drücken Sie nicht mit scharfkantigen Gegenständen auf die Gummidichtung um den Metallschaft, da diese dadurch beschädigt werden kann.

- 2 Wischen Sie das gesamte Handstück mit einem feuchten Tuch ab.

Bürstenkopf

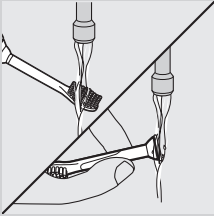

- 1 Spülen Sie Bürstenkopf und Borsten nach jedem Gebrauch unter fließendem Wasser ab.
- 2 Nehmen Sie einmal pro Woche den Bürstenkopf vom Handstück und spülen Sie die Verbindung zwischen Bürstenkopf und Handstück mit warmem Wasser ab.

Ladegerät

- 1 Ziehen Sie vor dem Reinigen des Ladegeräts den Netzstecker aus der Steckdose.
- 2 Wischen Sie das Ladegerät mit einem feuchten Tuch ab.

Aufbewahrung

- Wenn das Gerät über längere Zeit nicht benutzt werden soll, sollten Sie den Netzstecker ziehen, das Gerät reinigen und an einem kühlen, trockenen Ort aufbewahren. Direkte Sonneneinstrahlung vermeiden! Die Kabelaufwicklung (nur bestimmte Gerätetypen) ermöglicht es Ihnen, das Netzkabel sauber zu verstauen.
- Bürstenköpfe können auf den Stiften auf der Rückseite des Ladegeräts aufbewahrt werden.

Ersatz

Bürstenkopf

- Um optimale Ergebnisse zu erzielen, tauschen Sie Sonicare-Bürstenköpfe spätestens nach 3 Monaten aus.
- Benutzen Sie ausschließlich Sonicare ProResults-Ersatzbürstenköpfe.

Entsorgung



- Werfen Sie das Gerät am Ende der Lebensdauer nicht in den normalen Hausmüll. Bringen Sie es zum Recycling zu einer offiziellen Sammelstelle. Auf diese Weise helfen Sie, die Umwelt zu schonen.
- Der integrierte Akku enthält Substanzen, die die Umwelt gefährden können. Entfernen Sie den Akku, bevor Sie das Gerät an einer offiziellen Recyclingstelle abgeben. Geben Sie den gebrauchten Akku bei einer Batteriesammelstelle ab. Falls Sie beim Entfernen des Akkus Probleme haben, können Sie das Gerät auch an ein Philips Service-Center geben. Dort wird der Akku umweltgerecht entsorgt.

Den Akku entfernen

Bitte beachten Sie, dass dieser Vorgang nicht rückgängig gemacht werden kann.

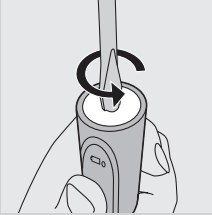

1 Um den Akku komplett zu entladen, nehmen Sie das Handstück aus dem Ladegerät, schalten die Sonicare ein und lassen sie laufen, bis sie zum Stillstand kommt. Wiederholen Sie diesen Vorgang, bis Sie die Sonicare nicht mehr einschalten können.

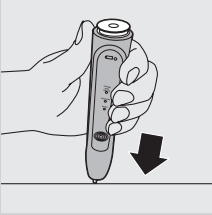

2 Stecken Sie einen (Standard)-Schraubendreher in den Schlitz an der Unterseite des Handstücks. Drehen Sie den Schraubendreher gegen den Uhrzeigersinn, um die Bodenabdeckung zu lösen.

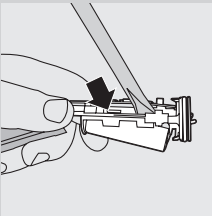

3 Halten Sie das Handstück kopfüber und drücken Sie den Schaft nach unten, um die internen Komponenten des Handstücks zu lösen.

4 Stecken Sie den Schraubendreher neben den Akkuverbindungen unter die Platine und drehen Sie ihn, bis die Verbindungen zerbrechen. Nehmen Sie die Platine heraus und lösen Sie den Akku aus der Plastikhalterung.

Garantie und Kundendienst

Benötigen Sie weitere Informationen oder treten Probleme auf, besuchen Sie bitte die Philips Website www.philips.com oder setzen Sie sich mit einem Philips Service-Center in Ihrem Land in Verbindung (Telefonnummer siehe Garantieschrift). Sollte es in Ihrem Land kein Service-Center geben, wenden Sie sich bitte an Ihren Philips-Händler.

Garantieeinschränkungen

Die folgenden Geräteteile/Schäden unterliegen nicht den Bedingungen der internationalen Garantie:

- Bürstenköpfe
- Schäden durch Missbrauch, falsche Benutzung, Fahrlässigkeit, Manipulation oder Reparatur durch Unbefugte.
- Normale Abnutzungserscheinungen wie abgeschlagene Stellen, Kratzer, Abschürfungen, Verfärbungen oder Verblässen.

Häufig gestellte Fragen

Dieses Kapitel enthält die am häufigsten zu diesem Gerät gestellten Fragen. Sollten Sie hier keine Antwort auf Ihre Frage finden, wenden Sie sich bitte an das Philips Service-Center in Ihrem Land.

Frage	Antwort
Warum funktioniert die Sonicare-Zahnbürste nicht?	Unter Umständen muss die Sonicare aufgeladen werden. Laden Sie die Sonicare mindestens 24 Stunden lang auf.
	Möglicherweise führt die Steckdose keinen Strom. Steckdosen in Badezimmerschränken über Waschbecken sowie Rasierer-Steckdosen werden häufig zusammen mit der Raumbelichtung ausgeschaltet.
	Unter Umständen müssen Sie den Bürstenkopf neu anbringen oder austauschen.
Warum spüre ich beim Verwenden der Sonicare ein Kribbeln?	Bei erstmaliger Benutzung der Sonicare spüren Sie u. U. ein leichtes Kitzeln oder Kribbeln. Dieses Gefühl lässt mit zunehmender Gewöhnung an die Sonicare nach.
Der Bürstenkopf schlägt gegen meine Zähne. Wie kann ich das vermeiden?	Richten Sie den Bürstenkopf so aus, dass die Borsten in einem leichten Winkel auf dem Zahnfleischsaum aufliegen.
Woran liegt es, dass die Putzleistung der Sonicare-Zahnbürste geringer zu sein scheint?	Möglicherweise müssen Sie die Sonicare aufladen.
	Eventuell ist die Easy-Start-Funktion aktiviert. Deaktivieren Sie die Easy-Start-Funktion (siehe Abschnitt "Produktmerkmale").
	Der Bürstenkopf muss möglicherweise ausgetauscht werden.
Warum scheint die Intensität der Sonicare-Zahnbürste während des Putzens zu schwanken?	Möglicherweise befinden Sie sich im Clean- & White-Putzmodus. Dabei arbeitet die Zahnbürste zunächst 2 Minuten lang im Clean-Modus und wechselt anschließend für weitere 30 Sekunden in den White-Modus. Der Clean- und White-Modus hat unterschiedliche Putzgeräusche und Bürstenbewegungen.
Benötige ich ein spezielles Ladegerät, wenn ich meine Sonicare-Zahnbürste mit auf Reisen nehme?	Nein, Sie brauchen kein spezielles Ladegerät. Das Sonicare-Ladegerät kann überall auf der Welt im Spannungsbereich zwischen 100 – 240V AC bei 50 oder 60 Hz verwendet werden. Alles, was Sie benötigen, ist ein Adapterstecker.

Introduction

Félicitations pour votre achat et bienvenue dans l'univers Philips ! Pour profiter pleinement de l'assistance Philips, enregistrez votre produit sur le site à l'adresse suivante : www.philips.com/welcome.

Important

Lisez attentivement ce mode d'emploi avant d'utiliser l'appareil et conservez-le pour un usage ultérieur.

Danger

- Ne mettez en aucun cas le chargeur en contact avec de l'eau. Ne le placez pas et ne le rangez pas sur ou près d'une baignoire, d'un lavabo ou d'un évier. N'immergez en aucun cas le chargeur dans l'eau ou dans tout autre liquide. Après nettoyage, assurez-vous que le chargeur est parfaitement sec avant de le brancher sur secteur.

Avertissement :

- Avant de brancher l'appareil, vérifiez que la tension indiquée sur l'appareil correspond à la tension secteur locale.
- Le cordon d'alimentation de cet appareil ne peut pas être remplacé. Si celui-ci est endommagé, le chargeur devra être mis au rebut et remplacé par un chargeur de même type pour éviter tout accident.
- Si l'appareil (tête de brosse, manche de la brosse à dents et/ou chargeur) est endommagé, cessez de l'utiliser.
- L'appareil ne contient aucune pièce réparable. S'il est endommagé, contactez le Service Consommateurs de votre pays (voir le chapitre « Garantie et service »).
- N'utilisez pas le chargeur à l'extérieur ou près de surfaces chauffantes.
- Cet appareil n'est pas destiné à être utilisé par des personnes (notamment des enfants) dont les capacités physiques, sensorielles ou intellectuelles sont réduites, ou par des personnes manquant d'expérience ou de connaissances, à moins que celles-ci ne soient sous surveillance ou qu'elles n'aient reçu des instructions quant à l'utilisation de l'appareil par une personne responsable de leur sécurité.
- Veillez à ce que les enfants ne puissent pas jouer avec l'appareil.

Attention

- Si vous avez reçu des soins bucco-dentaires, notamment au niveau des gencives, au cours des deux derniers mois, consultez votre dentiste avant d'utiliser cette brosse à dents.
- Consultez votre dentiste si vos gencives saignent de manière excessive après utilisation de cette brosse à dents ou si le saignement persiste après une semaine d'utilisation.
- Si vous avez des problèmes de santé, consultez votre médecin avant d'utiliser la brosse à dents Sonicare.
- La brosse à dents Sonicare est conforme aux normes de sécurité relatives aux appareils électromagnétiques. Si vous avez des questions concernant l'utilisation de la brosse à dents Sonicare avec un stimulateur cardiaque ou tout autre dispositif implanté, contactez votre médecin traitant ou le fabricant de ce dispositif avant utilisation.
- Cet appareil a été conçu exclusivement pour le brossage des dents, des gencives et de la langue. Ne l'utilisez jamais à d'autres fins. Si son

utilisation devait s'avérer inconfortable ou douloureuse, cessez d'utiliser l'appareil et consultez votre médecin.

- La brosse à dents Sonicare est un appareil de soins personnel et n'est pas destinée à être utilisée sur plusieurs patients dans les cabinets ou établissements dentaires.
- Cessez d'utiliser une tête de brosse dont les poils sont écrasés ou tordus. Remplacez la tête de brosse tous les 3 mois ou plus tôt si vous constatez des signes d'usure.
- N'utilisez pas d'autres têtes de brosse que celles recommandées par le fabricant.
- Si votre dentifrice contient du peroxyde, du bicarbonate de soude ou un autre type de bicarbonate (couramment utilisés dans les dentifrices blanchissants), veillez à bien nettoyer la tête de brosse et le manche avec de l'eau savonneuse après chaque utilisation. Dans le cas contraire, le plastique pourrait se fissurer.
- Ne mettez pas les têtes de brosse, le manche, le chargeur et le couvercle du chargeur au lave-vaisselle.

Champs électromagnétiques (CEM)

Cet appareil Philips est conforme à toutes les normes relatives aux champs électromagnétiques (CEM). Il répond aux règles de sécurité établies sur la base des connaissances scientifiques actuelles s'il est manipulé correctement et conformément aux instructions de ce mode d'emploi.

Sonicare (fig. 1)

- A** Capuchon de protection hygiénique
- B** Tête de brosse
- C** Anneau de couleur interchangeable
- D** Manche confort
- E** Bouton marche/arrêt
- F** Modes de brossage
- G** Voyant de charge
 - Témoin de charge Deluxe (certains modèles uniquement)
 - Témoin de charge Standard (certains modèles uniquement)
- H** Chargeur Standard (certains modèles uniquement)
 - Couvercle du chargeur H1 avec support pour tête de brosse
 - Chargeur de voyage H2
- I** Chargeur Deluxe (certains modèles uniquement)
 - Couvercle du chargeur I1 avec support pour tête de brosse
 - Chargeur de voyage I2
 - Socle du chargeur I3 avec range-cordon

Pour démarrer

Changement de l'anneau de couleur

Les têtes de brosse Sonicare sont fournies avec des anneaux de couleur interchangeables, qui vous permettent de les identifier.
Pour changer l'anneau de couleur :

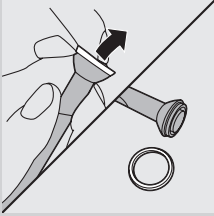

1 Retirez l'anneau de couleur situé à la base de la tête de brosse.

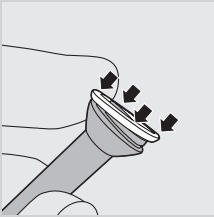

2 Pour fixer un autre anneau, faites glisser un bord du nouvel anneau au-dessus de la base de la tête de brosse. Exercez ensuite une pression sur l'autre côté pour le mettre en place.

Fixation de la tête de brosse

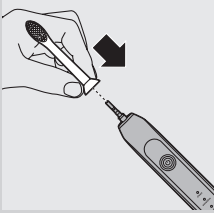

1 Orientez la tête de brosse de sorte que les poils soient alignés avec l'avant du manche.

2 Insérez le manche métallique au maximum dans la tête de brosse.

Remarque : Le léger espace existant entre l'anneau de couleur et le manche est normal.

Charge de votre brosse à dents Sonicare

1 Branchez le chargeur sur la prise secteur.

2 Placez le manche sur le chargeur.

► Le témoin de charge de la batterie à côté du symbole de batterie clignote, indiquant que la brosse à dents est en cours de charge.

Témoin de charge de la batterie

Le témoin de charge de la batterie affiche le temps de charge restant approximatif.

Témoin de charge Deluxe (certains modèles uniquement) :

- Vert continu : 50-100 %
- Vert clignotant : 10-49 %
- Jaune clignotant : moins de 10 %

Témoin de charge Standard (certains modèles uniquement) :

- Vert continu : 50-100 %
- Vert clignotant : moins de 50 %

Remarque : Lorsque le niveau de charge de la batterie est faible, la brosse à dents émet 3 signaux sonores une fois le cycle de brosse terminé et le témoin de charge se met à clignoter pendant 30 secondes.

Remarque : Pour que la batterie reste chargée en permanence, nous vous recommandons de laisser la brosse Sonicare sur le chargeur lorsque vous ne l'utilisez pas. Il faut environ 24 heures pour charger entièrement la batterie.

Utilisation de la brosse à dents Sonicare

Instructions de brossage

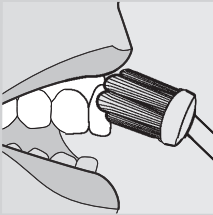

- 1** Humidifiez les poils de la tête de brosse, puis appliquez une petite quantité de dentifrice.
- 2** Mettez les poils de la tête de brosse sur vos dents, en les inclinant légèrement vers la gencive.
- 3** Allumez la brosse à dents Sonicare en appuyant sur le bouton marche/arrêt.
- 4** Exercez une légère pression pour optimiser l'efficacité de la brosse à dents Sonicare et laissez l'appareil brosser vos dents.
- 5** Déplacez lentement la tête de brosse le long de vos dents avec un léger mouvement de va-et-vient, de sorte que les poils les plus longs atteignent les espaces interdentaires. Continuez ainsi jusqu'à la fin du cycle de brossage.

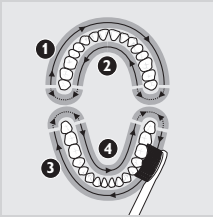

Remarque : Pour assurer un brossage uniforme, divisez votre bouche en 4 sections à l'aide de la fonction Quadpacer (voir le chapitre « Caractéristiques »).

- 6** Brossez chaque section pendant 30 secondes : commencez par la section 1 (dents de la mâchoire supérieure, à l'extérieur), suivie de la section 2 (dents de la mâchoire supérieure, à l'intérieur), puis de la section 3 (dents de la mâchoire inférieure, à l'extérieur) et enfin de la section 4 (dents de la mâchoire inférieure, à l'intérieur).
- 7** Une fois le cycle de brossage terminé, vous pouvez consacrer du temps supplémentaire au brossage de la surface de mastication des dents et insister sur les zones propices aux taches. Vous pouvez également brosser votre langue avec la brosse à dents en marche ou arrêtée.

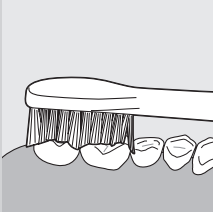

La brosse à dents Sonicare est compatible avec :

- les appareils orthodontiques (les têtes de brosse s'usent toutefois plus rapidement) ;
- les problèmes dentaires (plombages, couronnes, bridges).

Remarque : Vous pouvez arrêter votre brosse à dents à tout moment en appuyant sur le bouton marche/arrêt pendant 2 secondes.

Instructions de brossage pour le mode Propreté et Blancher

Le mode Propreté et Blancher se compose d'un mode Propreté de 2 minutes, pour le nettoyage de toute la bouche, et d'un mode Blancher de 30 secondes supplémentaires, pour un nettoyage approfondi des dents visibles.

- 1** Commencez par les 2 minutes de brossage, comme indiqué aux étapes 1-6 ci-dessus.

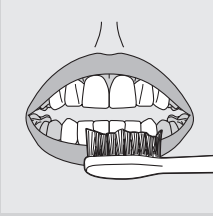

- 2 Une fois le mode Propreté de 2 minutes terminé, le mode Blancheur commence, associé à un son et à un mouvement de brosseage différents. Vous pouvez alors commencer à brosser les dents visibles de votre mâchoire supérieure pendant 15 secondes.
- 3 Au signal sonore suivant et à la prochaine interruption, passez aux dents visibles de la mâchoire inférieure et procédez au brosseage final pendant 15 secondes.

Modes de brosseage

La brosse à dents Sonicare est paramétrée pour démarrer automatiquement en mode Propreté. Pour sélectionner un autre mode de brosseage :

- 1 Appuyez sur le bouton marche/arrêt pour changer de mode.
 - ▶ Le témoin vert indique le mode sélectionné.

Remarque : Vous pouvez changer de mode uniquement lorsque la brosse à dents est allumée.

Mode Propreté

Mode standard pour un nettoyage complet et en profondeur des dents et des gencives.

Mode Sensible (certains modèles uniquement)

Balayage plus doux pour les dents et les gencives sensibles.

Mode Propreté et Blancheur

Mode Propreté pendant 2 minutes, puis mode Blancheur pendant 30 secondes pour un nettoyage approfondi des dents visibles.

Remarque : Dans le cadre d'études cliniques, il est conseillé de sélectionner le mode Propreté de 2 minutes. Toutefois, dans le cadre d'études sur la réduction des taches et le blanchiment, le mode Propreté et Blancheur doit être sélectionné. Le manche doit être entièrement chargé et la fonction Easy-start désactivée.

Caractéristiques

Fonction Easy-start

- La fonction Easy-start est activée sur la brosse à dents Sonicare.
- Cette fonction, qui augmente progressivement la puissance lors des 14 premiers brossages, vous permet de vous habituer au brosseage Sonicare.

Remarque : Au cours des 14 premières utilisations, chaque cycle de brosseage doit durer au moins 1 minute pour que la fonction Easy-start se déroule correctement.

Remarque : Si le mode Propreté et Blancheur est sélectionné, la fonction Easy-start est désactivée.

Désactivation ou activation de la fonction Easy-start

- 1 Fixez la tête de brosse au manche.

2 Placez le manche sur le chargeur branché au préalable.

- Pour désactiver la fonction Easy-start :

Appuyez sur le bouton marche/arrêt et maintenez-le enfoncé pendant 2 secondes. Un signal sonore vous indique que la fonction Easy-start est désactivée.

- Pour activer la fonction Easy-start :

Appuyez sur le bouton marche/arrêt et maintenez-le enfoncé pendant 2 secondes. Deux signaux sonores vous indiquent que la fonction Easy-start est activée.

Remarque : Il est recommandé de ne pas dépasser la période initiale d'utilisation de la fonction Easy-start, au risque de réduire l'efficacité de la brosse à dents Sonicare dans l'élimination de la plaque dentaire.

Fonction Smartimer

La fonction Smartimer indique que le cycle de brossage est terminé en éteignant automatiquement la brosse à dents à la fin du cycle.

Les dentistes recommandent de se brosser les dents 2 fois par jour pendant au moins 2 minutes.

Pour interrompre ou arrêter le cycle de brossage de 2 minutes, appuyez sur le bouton marche/arrêt pendant 2 secondes. Si vous appuyez de nouveau sur ce bouton, la fonction Smartimer reprend là où elle s'était arrêtée.

La fonction Smartimer est automatiquement réinitialisée au début du cycle de 2 minutes si :

- vous interrompez le brossage pendant 30 secondes ou plus ;
- vous remplacez le manche sur le chargeur.

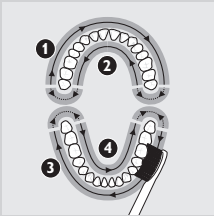
Quadpacer (certains modèles)

- La fonction Quadpacer est un minuteur à intervalles réguliers qui émet un bref signal sonore et suspend le cycle de manière à nettoyer de façon homogène et efficace les 4 quadrants de votre bouche.
- Lorsque vous utilisez le mode Sensible ou Propreté de 2 minutes, un bref signal sonore est émis et le brossage s'interrompt au bout de 30, 60 et 90 secondes.

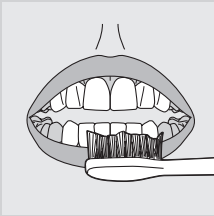

- Lorsque vous utilisez le mode Propreté et Blancheur, vous remarquez un son et un mouvement différents de la tête de brosse, une fois le mode Propreté de 2 minutes terminé. Déplacez ensuite la tête de brosse au niveau des dents visibles de la mâchoire supérieure et brossez-les pendant 15 secondes. Lors de la dernière interruption et du dernier signal sonore, passez aux dents visibles de la mâchoire inférieure et brossez-les pendant 15 secondes.

Range-cordon (certains modèles uniquement)

Si votre modèle de brosse à dents Sonicare inclut le couvercle et le socle du chargeur Deluxe, le chargeur de voyage est intégré au couvercle. Pour

raccourcir le cordon d'alimentation, enroulez-le autour du range-cordon situé dans le socle du chargeur.

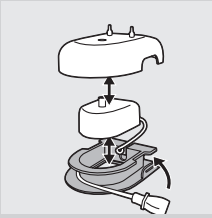

- 1 Pour séparer le couvercle du socle, appuyez sur les deux barres grises situées sur le socle et tirez le couvercle blanc vers le haut.

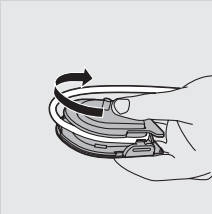

- 2 Ajustez la longueur du cordon d'alimentation en l'enroulant autour du socle gris, comme illustré. Veillez à enrouler le cordon à l'intérieur des deux leviers de fermeture.

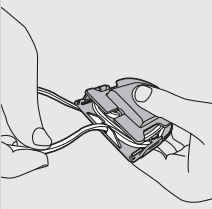

- 3 Insérez ensuite le cordon d'alimentation dans la petite fente située à l'arrière du socle gris.

- 4 Pour refermer le couvercle, exercez une pression jusqu'à ce qu'il s'enclenche.

Conseil : Pour plus de confort lors de vos déplacements, vous pouvez retirer le chargeur de voyage et l'utiliser sans le couvercle ni le socle.

Nettoyage

Ne mettez pas les têtes de brosse, le manche, le chargeur ou le couvercle du chargeur au lave-vaisselle.

Manche de la brosse à dents

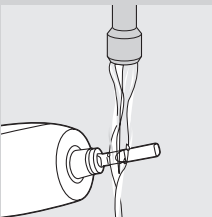

- 1 Retirez la tête de brosse et rincez le manche métallique à l'eau chaude.

N'appuyez pas sur l'anneau en caoutchouc du manche métallique avec des objets pointus, sous peine de l'endommager.

- 2 Essuyez la surface du manche à l'aide d'un chiffon humide.

Tête de brosse

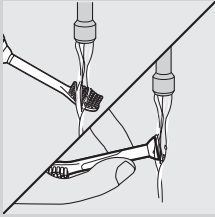

- 1 Rincez la tête de brosse et les poils après chaque utilisation.
- 2 Retirez la tête de brosse du manche et rincez le raccord de la tête de brosse au moins une fois par semaine à l'eau chaude.

Chargeur

- 1 Débranchez le chargeur avant de le nettoyer.
- 2 Essuyez la surface du chargeur à l'aide d'un chiffon humide.

Rangement

- Si vous ne comptez pas utiliser l'appareil pendant une période prolongée, débranchez-le, nettoyez-le et rangez-le dans un endroit frais et sec, à l'abri de la lumière. Pour ranger le cordon d'alimentation facilement, utilisez le range-cordon (sur certains modèles uniquement).
- Vous pouvez ranger les têtes de brosse sur les supports situés à l'arrière du chargeur.

Remplacement

Tête de brosse

- Pour obtenir des résultats optimaux, remplacez les têtes de brosse Sonicare au moins tous les 3 mois.
- Utilisez exclusivement des têtes de brosse Sonicare ProResults.

Mise au rebut



- Lorsqu'il ne fonctionnera plus, ne jetez pas l'appareil avec les ordures ménagères, mais déposez-le à un endroit assigné à cet effet, où il pourra être recyclé. Vous contribuerez ainsi à la protection de l'environnement.
- La batterie rechargeable intégrée contient des substances qui peuvent nuire à l'environnement. Veillez à toujours retirer la batterie avant de mettre l'appareil au rebut ou de le déposer à un endroit assigné à cet effet. Déposez la batterie usagée à un endroit assigné à cet effet. Si vous n'arrivez pas à retirer la batterie, vous pouvez apporter l'appareil dans un Centre Service Agréé Philips qui prendra toute l'opération en charge pour préserver l'environnement.

Retrait de la batterie rechargeable

Ce processus est irréversible.

- 1 Pour décharger la batterie rechargeable, retirez le manche du chargeur, allumez la brosse à dents Sonicare et laissez-la fonctionner

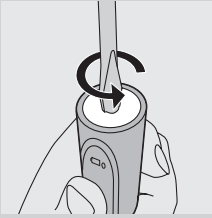

- jusqu'à ce qu'elle s'éteigne. Répétez cette opération jusqu'à ce que la brosse à dents ne s'allume plus.
- 2** Insérez un tournevis plat (standard) dans la fente située en bas du manche. Tournez dans le sens inverse des aiguilles d'une montre pour desserrer le couvercle inférieur.

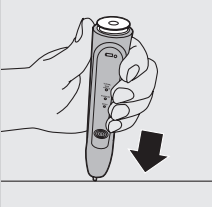

- 3** Tenez le manche à l'envers et tirez sur l'axe pour retirer les composants internes du manche.

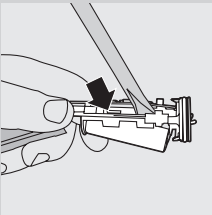

- 4** Insérez le tournevis sous le circuit imprimé, à proximité des connexions de la batterie, et tournez pour rompre ces connexions. Retirez le circuit imprimé et séparez la batterie du boîtier en plastique.

Garantie et service

Si vous souhaitez obtenir des informations supplémentaires ou faire réparer l'appareil, ou si vous rencontrez un problème, rendez-vous sur le site Web de Philips à l'adresse www.philips.com ou contactez le Service Consommateurs Philips de votre pays (vous trouverez le numéro de téléphone correspondant sur le dépliant de garantie internationale). S'il n'existe pas de Service Consommateurs Philips dans votre pays, renseignez-vous auprès de votre revendeur Philips local.

Limites de la garantie

La garantie internationale ne couvre pas les éléments suivants :

- les têtes de brosse ;
- les dommages causés par une mauvaise utilisation, une négligence ou des altérations ;
- les marques d'usure dues à un usage normal, comme les rayures, abrasions et décolorations.

Foire aux questions

Ce chapitre reprend les questions les plus fréquemment posées au sujet de l'appareil. Si vous ne trouvez pas la réponse à votre question ici, contactez le Service Consommateurs Philips de votre pays.

Question	Réponse
Pourquoi la brosse à dents Sonicare ne fonctionne-t-elle pas ?	Votre brosse à dents Sonicare a peut-être besoin d'être rechargée. Dans ce cas, rechargez-la pendant au moins 24 heures.
	La prise de courant n'est peut-être pas alimentée. Dans une salle de bain, notez que l'alimentation électrique des prises, notamment celles situées dans les armoires de toilette au-dessus des lavabos ou celles destinées aux rasoirs, peut être coupée lorsque la lumière est éteinte.
	Vous devez peut-être refixer ou remplacer la tête de brosse.
J'ai une sensation de chatouillement lorsque j'utilise la brosse à dents Sonicare. Pourquoi ?	Vous pouvez éprouver une légère sensation de chatouillement lors du premier brossage avec la brosse à dents Sonicare. Cette sensation s'atténue après quelques utilisations.
La tête de brosse « cliquète » sur mes dents. Que puis-je faire ?	Ceci peut être évité en orientant correctement la tête de brosse et en inclinant légèrement les poils vers la gencive.
La puissance du brossage semble diminuer. Pourquoi ?	Il faut peut-être charger la brosse à dents Sonicare.
	La fonction Easy-start a peut-être été activée. Désactivez-la (voir le chapitre « Caractéristiques »).
	Vous devez peut-être remplacer la tête de brosse.
Pourquoi la brosse à dents Sonicare semble-t-elle perdre de la puissance lors du brossage ?	Vous avez peut-être sélectionné le mode de brossage Propreté et Blancheur. Le cas échéant, la brosse à dents commence par le mode Propreté de 2 minutes, puis passe au mode Blancheur de 30 secondes. Le mode Propreté et Blancheur est associé à un son et à un mouvement de brossage différents.
Ai-je besoin d'un chargeur spécial si je voyage avec ma brosse à dents Sonicare ?	Non, vous n'avez pas besoin d'un chargeur spécial. Le chargeur Sonicare est conçu pour une tension secteur comprise entre 100 et 240 V AC, à 50 ou 60 Hz. Il suffit de vous munir d'un simple adaptateur de courant.

Introduzione

Congratulations per l'acquisto e benvenuti in Philips! Per trarre il massimo vantaggio dall'assistenza Philips, registrate il vostro prodotto su www.philips.com/welcome.

Importante

Prima di utilizzare l'apparecchio, leggete attentamente il presente manuale utente e conservatelo per eventuali riferimenti futuri.

Pericolo

- Tenete il caricabatterie lontano dall'acqua. Non appoggiatelo o riponetelo vicino all'acqua contenuta in vasche, lavandini, ecc. Non immergete il caricabatterie in acqua o in altre sostanze liquide. Dopo la pulizia, accertatevi che il caricabatterie sia completamente asciutto prima di inserirlo nella presa di corrente.

Avvertenza

- Prima di collegare l'apparecchio, verificate che la tensione riportata sulla spina corrisponda alla tensione disponibile.
- Il cavo di alimentazione non può essere sostituito. Nel caso fosse danneggiato, gettate il caricabatterie; sostituitelo esclusivamente con ricambi originali onde evitare situazioni pericolose.
- Se una qualsiasi parte dell'apparecchio risulta danneggiata (testina dello spazzolino, impugnatura e/o caricabatterie), non utilizzatelo.
- L'apparecchio non è costituito da parti riparabili. Se l'apparecchio risulta danneggiato, rivolgetevi al Centro Assistenza Clienti del vostro paese (vedere il capitolo "Garanzia e assistenza").
- Non utilizzate il caricabatterie in esterno o in prossimità di superfici calde.
- L'apparecchio non è destinato a persone (inclusi bambini) con capacità mentali, fisiche o sensoriali ridotte, fatti salvi i casi in cui tali persone abbiano ricevuto assistenza o formazione per l'uso dell'apparecchio da una persona responsabile della loro sicurezza.
- Adottate le dovute precauzioni per evitare che i bambini giochino con l'apparecchio.

Attenzione

- Se nel corso degli ultimi 2 mesi vi siete sottoposti a interventi su denti o gengive, chiedete il parere del vostro dentista prima di utilizzare lo spazzolino.
- Rivolgetevi al vostro dentista nel caso di eccessivo sanguinamento dopo l'uso dell'apparecchio o qualora tale sanguinamento continui per più di una settimana.
- In caso di problemi orali, consultate il medico prima di utilizzare Sonicare.
- Lo spazzolino Sonicare è conforme alle norme di sicurezza in materia di dispositivi elettromagnetici. In caso di portatori di pacemaker o di altro dispositivo impiantato, consultate il vostro medico o il produttore del dispositivo prima dell'uso.
- Questo apparecchio è destinato esclusivamente alla pulizia di denti e gengive. Non utilizzatelo per scopi diversi da quelli previsti. Qualora avvertiate dolore durante l'utilizzo, contattate il vostro medico.

- Lo spazzolino Sonicare è un apparecchio assolutamente personale e non deve essere utilizzato da più persone o presso studi dentistici.
- Non utilizzate l'apparecchio in presenza di setole rovinate o piegate. Sostituite la testina al massimo ogni 3 mesi o prima in presenza di segni di usura.
- Utilizzate esclusivamente le testine consigliate dal produttore.
- Se il dentifricio utilizzato contiene perossido, bicarbonato di sodio o altro bicarbonato (impiegati di solito nei dentifrici sbiancanti), pulite accuratamente la testina con acqua e sapone dopo l'uso, poiché tali sostanze potrebbero causare la rottura degli accessori in plastica.
- Non lavate le testine, l'impugnatura, il caricabatterie e il coperchio del caricabatterie in lavastoviglie.

Campi elettromagnetici (EMF)

Questo apparecchio Philips è conforme a tutti gli standard relativi ai campi elettromagnetici (EMF). Se utilizzato in modo appropriato seguendo le istruzioni contenute nel presente manuale utente, l'apparecchio consente un utilizzo sicuro come confermato dai risultati scientifici attualmente disponibili.

Spazzolino Sonicare (fig. 1)

- A** Cappuccio igienico da viaggio
- B** Testina
- C** Ghiera colorata intercambiabile
- D** Impugnatura morbida
- E** Pulsante on/off
- F** Modalità di utilizzo
- G** Indicatore di ricarica batterie
 - Indicatore di ricarica deluxe (solo alcuni modelli)
 - Indicatore di ricarica standard (solo alcuni modelli)
- H** Caricabatterie standard (solo alcuni modelli)
 - H1 Coperchio caricabatterie con supporto testina
 - H2 Caricabatterie da viaggio
- I** Caricabatterie deluxe (solo alcuni modelli)
 - I1 Coperchio caricabatterie con supporto testina
 - I2 Caricabatterie da viaggio
 - I3 Base caricabatterie con avvolgicavo

Messa in funzione

Sostituzione della ghiera colorata

Le testine Sonicare vengono fornite insieme a ghiera colorate intercambiabili ideali per personalizzare la testina.
Per sostituire la ghiera colorata:

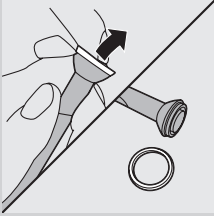

1 Estraiete la ghiera colorata dalla base della testina.

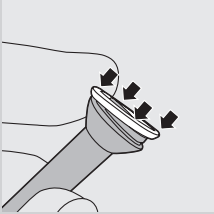

2 Applicatene una nuova facendo scorrere un lato della nuova ghiera lungo la base della testina, quindi premete l'altro lato finché la ghiera non scatta in posizione.

Inserimento della testina

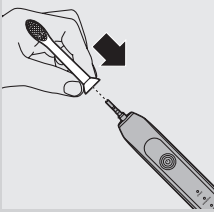

1 Allineate la testina in modo che le setole siano in corrispondenza del manico.

2 Premete saldamente la testina sulla parte metallica fino all'arresto.

Nota tra la ghiera colorata e il manico è presente un piccolo spazio.

Ricarica del Sonicare

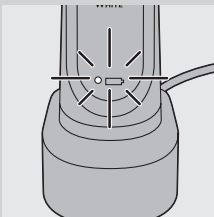

1 Collegate la spina del caricabatterie nella presa di corrente.

2 Posizionate il manico sul caricabatterie.

► L'indicatore di ricarica della batteria posto accanto alla batteria lampeggia per segnalare che la ricarica è in corso.

Indicatore di ricarica della batteria

L'indicatore di ricarica della batteria mostra il livello di carica residuo della batteria.

Indicatore di ricarica deluxe (solo alcuni modelli):

- Spia verde fissa: 50-100%
- Spia verde lampeggiante: 10-49%
- Spia gialla lampeggiante: inferiore al 10%

Indicatore di ricarica standard (solo alcuni modelli):

- Spia verde fissa: 50-100%
- Spia verde lampeggiante: inferiore al 50%

Nota quando la batteria è quasi scarica, vengono emessi 3 segnali acustici dopo la conclusione del ciclo di pulizia e l'indicatore di ricarica della batteria lampeggia per 30 secondi.

Nota per mantenere la batteria sempre carica, si consiglia di tenere lo spazzolino Sonicare sul caricabatterie quando non viene utilizzato. Una ricarica completa richiede almeno 24 ore.

Modalità d'uso dello spazzolino Sonicare

Istruzioni d'uso

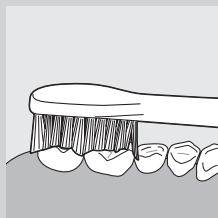
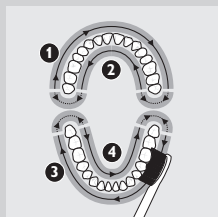
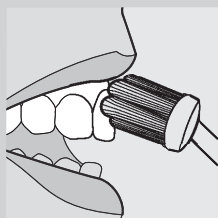

- 1** Bagnate le setole e applicate una piccola quantità di dentifricio.
- 2** Appoggiate le setole contro i denti con una leggera angolazione rispetto alla gengiva.
- 3** Premete il pulsante on/off per accendere lo spazzolino Sonicare.
- 4** Per ottimizzare l'efficacia, esercitate solo una leggera pressione e lasciate che lo spazzolino lavori per voi.
- 5** Muovete delicatamente lo spazzolino avanti e indietro, in modo che le setole più lunghe raggiungano lo spazio interdentale. Procedete in questo modo per tutto il ciclo.

Nota per assicurare una corretta pulizia di tutti i denti, dividete la bocca in 4 sezioni utilizzando la funzione Quadpacer (vedere capitolo "Caratteristiche").

- 6** Iniziate a pulire la sezione 1 (parte superiore esterna) per 30 secondi prima di passare alla sezione 2 (parte superiore interna). Procedete quindi con la sezione 3 (parte inferiore esterna) e continuate per 30 secondi prima di passare alla sezione 4 (parte inferiore interna).
- 7** Al termine del ciclo di pulizia, potete dedicare alcuni secondi alla superficie orizzontale dei denti e alle zone che tendono a macchiarsi. Potete inoltre spazzolare la lingua con lo spazzolino acceso o spento, a seconda delle vostre preferenze.

Sonicare può essere utilizzato su:

- Apparecchi dentali (le testine si consumano più rapidamente)
- Impianti odontoiatrici (otturazioni, corone, coperture)

Nota potete spegnere lo spazzolino in qualunque momento; è sufficiente tenere premuto il pulsante on/off per 2 secondi.

Istruzioni d'uso in modalità pulizia e sbiancamento

La modalità pulizia e sbiancamento consiste in un ciclo di 2 minuti in modalità pulizia per l'igiene di tutto il cavo orale e 30 secondi in modalità sbiancamento per un'azione più decisa sui denti anteriori maggiormente visibili.

- 1** Per i primi 2 minuti, attenetevi alle istruzioni delle operazioni da 1 a 6 sopra descritte.
- 2** Dopo i primi 2 minuti in modalità pulizia, la modalità sbiancamento inizia con una variazione nel suono e nel movimento della testina. A questo punto, cominciate a spazzolare i denti superiori anteriori per 15 secondi.

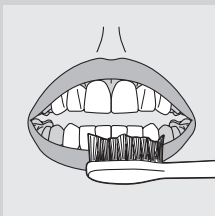

- 3** La necessità di variare l'operazione sarà segnalata da un bip e una pausa, a questo punto passate ai denti inferiori anteriori per altri 15 secondi.

Modalità di utilizzo

Lo spazzolino Sonicare viene avviato automaticamente nella modalità di pulizia predefinita. Per selezionare una modalità differente:

- 1** Premete il pulsante on/off per variare le modalità.
 ► Il LED verde indica la modalità selezionata.

Nota è possibile passare da una modalità all'altra soltanto quando lo spazzolino è acceso.

Modalità pulizia

Modalità standard per una pulizia accurata.

Modalità denti sensibili (solo alcuni modelli)

Pulizia delicata ma efficace per denti e gengive sensibili.

Modalità pulizia e sbiancamento

2 minuti in modalità pulizia e 30 secondi in modalità sbiancamento per un'azione più decisa sui denti anteriori maggiormente visibili.

Nota quando Sonicare viene impiegato per studi clinici, è necessario selezionare la modalità pulizia predefinita da 2 minuti. Mentre per studi sullo sbiancamento e la riduzione delle macchie, è necessario selezionare la modalità pulizia e sbiancamento. L'impugnatura deve essere completamente carica e la funzione Easy-start disattivata.

Caratteristiche

Easy-start

- Questo modello Sonicare è dotato della funzione Easy-start attivata.
- La funzione Easy-start aumenta leggermente la potenza per i primi 14 cicli di pulizia per agevolare la familiarizzazione con l'uso di Sonicare.

Nota durante i primi 14 cicli di utilizzo, spazzolate i denti per almeno 1 minuto per attivare correttamente il ciclo Easy-start.

Nota quando si seleziona la modalità pulizia e sbiancamento, la funzione Easy-start è disattivata.

Disattivazione/attivazione della funzione Easy-start

- 1** Inserite la testina nell'impugnatura.
2 Inserite l'impugnatura nel caricabatterie collegato alla presa di corrente.

- Per disattivare la funzione Easy-Start:
Tenete premuto il pulsante on/off per 2 secondi. Verrà, quindi, emesso un segnale acustico per indicare la disattivazione della funzione Easy-start.
- Per attivare la funzione Easy-Start:
Tenete premuto il pulsante on/off per 2 secondi. Verranno, quindi, emessi 2 segnali acustici per indicare l'attivazione della funzione Easy-start.

Nota Si sconsiglia di utilizzare la funzione Easy-start dopo il periodo iniziale, in quanto potrebbe ridurre l'efficacia dello spazzolino Sonicare nel rimuovere la placca.

Smartimer

La funzione Smartimer spegne automaticamente lo spazzolino per indicare che il ciclo di pulizia è completo.

I dentisti consigliano di utilizzare lo spazzolino almeno 2 volte al giorno per 2 minuti.

Per interrompere o sospendere la pulizia durante un ciclo di 2 minuti, tenete premuto il pulsante on/off per 2 secondi. Premendo nuovamente il pulsante on/off, il dispositivo Smartimer riprenderà il ciclo da dove era stato interrotto.

La funzione Smartimer si azzerava automaticamente e avvia un ciclo completo di 2 minuti se:

- fate una pausa di almeno 30 secondi;
- reinserte l'impugnatura nel caricabatterie.

Quadpacer (modelli specifici)

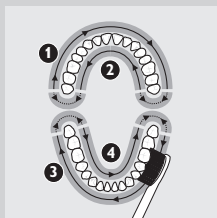

- La funzione Quadpacer è un timer a intervalli che emette un breve segnale acustico e interrompe il funzionamento per indicare di pulire le 4 sezioni della bocca in modo preciso e accurato.
- Utilizzando la modalità pulizia o la modalità denti sensibili per due minuti, dopo gli intervalli di 30, 60 e 90 secondi viene emesso un breve segnale acustico e il funzionamento effettua una pausa.

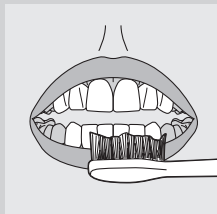

- Utilizzando la modalità pulizia e sbiancamento, dopo due minuti in fase pulizia sentirete una variazione nel suono e nel movimento della testina. A questo punto, cominciate a spazzolare i denti superiori anteriori per 15 secondi. Il bip finale e la successiva pausa di funzionamento segnalerà il momento di passare ai denti inferiori anteriori per altri 15 secondi.

Funzione avvolgicavo (solo alcuni modelli)

Se il modello Sonicare acquistato è dotato di coperchio e base del caricabatterie deluxe, il caricabatterie da viaggio è preinstallato all'interno del coperchio. Se desiderate accorciare il cavo di alimentazione, potete riporre il cavo in eccesso nell'avvolgicavo integrato nella base.

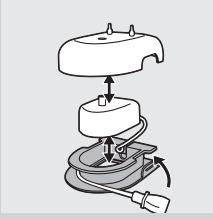

- 1 Per separare il coperchio dalla base del caricabatterie, premete le due barre a scatto grigie poste sulla base del caricabatterie e spingete il coperchio bianco verso l'alto.

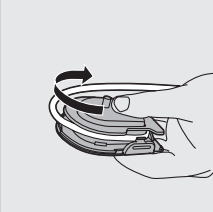

- 2 Avvolgete il cavo in eccesso intorno alla base grigia come illustrato nell'immagine. Assicuratevi che il cavo sia avvolto all'interno delle due leve a scatto.

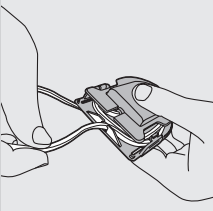

- 3 Dopo aver riposto il cavo in eccesso, fate scorrere il cavo di alimentazione lungo la piccola scanalatura sul retro della base grigia.

- 4 Riposizionate il coperchio del caricabatterie, esercitando pressione sulla base finché non scatta in posizione.

Consiglio per la massima praticità durante gli spostamenti, potete rimuovere il caricabatterie da viaggio e utilizzarlo senza il coperchio e la base.

Pulizia

non lavate le testine, l'impugnatura, il caricabatterie e il coperchio del caricabatterie in lavastoviglie.

Manico dello spazzolino

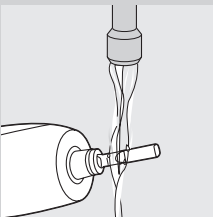

- 1 Rimuovete la testina e sciacquate le parte metallica con acqua calda. non utilizzate oggetti appuntiti sulla guarnizione in gomma intorno alla parte metallica onde evitare danneggiamenti.
- 2 Pulite l'intera superficie dell'impugnatura con un panno umido.

Testina

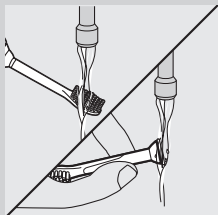

- 1** Risciacquate la testina e le setole dopo l'uso.
- 2** Rimuovete la testina dal manico e sciacquate in acqua calda l'attacco della testina almeno una volta a settimana.

Caricabatterie

- 1** Togliete sempre la spina dalla presa di corrente prima di pulire l'apparecchio.
- 2** Pulite l'intera superficie dell'impugnatura con un panno umido.

Come riporre l'apparecchio

- Se pensate di non utilizzare l'apparecchio per un lungo periodo, rimuovete il cavo di alimentazione dalla presa di corrente. Pulite l'apparecchio e riponetelo in un luogo fresco e asciutto lontano dai raggi diretti del sole. Potete utilizzare l'avvolgicavo (solo alcuni modelli) per riporre facilmente il cavo.
- Potete riporre le testine sui ganci sul retro del caricabatterie.

Sostituzione

Testina

- Per ottenere risultati ottimali, sostituite la testina del Sonicare ogni 3 mesi.
- Utilizzate solo testine Sonicare ProResults originali.

Smaltimento



- Per contribuire alla tutela dell'ambiente, non gettate l'apparecchio tra i rifiuti domestici quando non viene più utilizzato, ma consegnatelo a un centro di raccolta ufficiale.
- La batteria ricaricabile integrata contiene sostanze potenzialmente nocive per l'ambiente. Rimuovete sempre la batteria prima di smaltire l'apparecchio e consegnarlo a un centro di raccolta ufficiale. Smaltite la batteria in un apposito centro di raccolta. In caso di difficoltà durante la rimozione della batteria, consegnate l'apparecchio a un centro di assistenza Philips, che si occuperà della rimozione della batteria e dello smaltimento dell'apparecchio.

Rimozione della batteria ricaricabile

ricordate che questo processo non è reversibile.

- 1** Per scaricare completamente la batteria ricaricabile, rimuovete il manico dal caricabatterie, accendete lo spazzolino Sonicare e

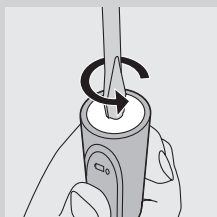

lasciatelo in funzione fino all'arresto. Ripetete questo passaggio finché lo spazzolino Sonicare non si accende più.

- 2 Inserite un cacciavite a testa piatta (standard) nella scanalatura sulla base del manico. Ruotate il cacciavite in senso antiorario per rilasciare il cappuccio inferiore.

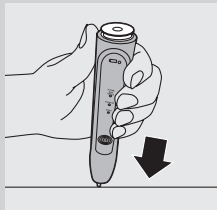

- 3 Tenete il manico al contrario e premete la parte metallica per rilasciare i componenti interni.

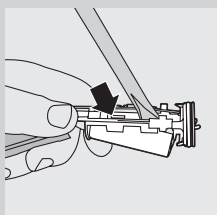

- 4 Inserite il cacciavite solo il circuito stampato, accanto ai collegamenti della batteria, e ruotate il cacciavite per rompere i collegamenti. Rimuovete il circuito stampato ed estraete la batteria dal supporto in plastica.

Garanzia e assistenza

Se avete bisogno di assistenza o informazioni o in caso di problemi, visitate il sito Web Philips all'indirizzo www.philips.com oppure contattate il Centro Assistenza Clienti Philips del vostro Paese (per conoscere il numero di telefono consultate l'opuscolo della garanzia). Se nel vostro Paese non esiste un Centro Assistenza Clienti, rivolgetevi al vostro rivenditore Philips.

Limitazioni della garanzia

I seguenti componenti sono esclusi dalla garanzia internazionale:

- Testine
- Danni dovuti a un uso improprio, abuso, trascuratezza, alterazioni o riparazioni non autorizzate.
- La normale usura, incluso scheggiature, graffi, abrasioni, scoloritura o alterazione dei colori.

Domande frequenti

Nella presente sezione sono riportate le domande più frequenti relative all'apparecchio. Se non riuscite a trovare una risposta esaustiva alla vostra domanda, rivolgetevi al Centro Assistenza Clienti del vostro paese.

Domanda	Risposta
Perché lo spazzolino Sonicare non funziona?	Potrebbe essere necessario ricaricare lo spazzolino Sonicare. Ricaricatelo per almeno 24 ore.
	La presa potrebbe non funzionare. Spesso l'erogazione di corrente alle prese dei bagni, vicino ai lavandini, viene interrotta quando si spegne la luce.
	Provate a inserire nuovamente o a sostituire la testina.
Perché nell'usare Sonicare avverto una sensazione di solletico?	Le prime volte che utilizzate il Sonicare potreste avvertire una leggera sensazione di fastidio/solletico. Man mano che vi abituate al nuovo spazzolino, questa sensazione tenderà a diminuire.
La testina sbatte contro i denti. Come posso risolvere il problema?	Per evitare questo problema, tenete la testina nella corretta inclinazione con le setole posizionate sul bordo gengivale.
Perché lo spazzolino mi sembra meno potente del solito?	Potrebbe essere necessario ricaricare lo spazzolino Sonicare.
	Potrebbe essere attiva la funzione Easy-start. Disattivarla (vedere capitolo "Caratteristiche").
	Potrebbe essere necessario sostituire la testina.
Perché la potenza dello spazzolino Sonicare sembra diminuire durante l'uso?	Potrebbe essere attivata la modalità pulizia e sbiancamento. In tal caso, lo spazzolino si avvia in modalità pulizia per 2 minuti, quindi passa alla modalità sbiancamento per 30 secondi. La variazione della modalità è indicata da un suono e un movimento della testina diversi.
Devo utilizzare un caricabatterie speciale per lo spazzolino Sonicare durante gli spostamenti?	No, non è necessario. Il caricabatterie Sonicare può essere utilizzato ovunque sia disponibile una tensione compresa tra 100 e 240 V CA, a 50 o 60 Hz. È sufficiente utilizzare un adattatore.

Inleiding

Gefeliciteerd met uw aankoop en welkom bij Philips! Als u volledig wilt profiteren van de ondersteuning die Philips biedt, registreer uw product dan op www.philips.com/welcome.

Belangrijk

Lees deze gebruiksaanwijzing zorgvuldig door voordat u het apparaat gaat gebruiken. Bewaar de gebruiksaanwijzing om deze indien nodig te kunnen raadplegen.

Gevaar

- Houd de oplader uit de buurt van water: Plaats de oplader niet in de buurt van of boven een bad, wasbak, gootsteen enz. Dompel de oplader nooit in water of een andere vloeistof. Zorg ervoor dat de oplader na het schoonmaken helemaal droog is voordat u deze op het stopcontact aansluit.

Waarschuwing

- Controleer of het voltage aangegeven op het apparaat overeenkomt met de plaatselijke netspanning voordat u het apparaat aansluit.
- Het netsnoer kan niet worden vervangen. Dank de oplader af, indien het netsnoer beschadigd is. Vervang de oplader altijd door een oplader van het oorspronkelijke type om gevaar te voorkomen.
- Gebruik het apparaat niet langer als het op enige wijze beschadigd is (opzetborstel, handvat van de tandenborstel en/of oplader).
- Dit apparaat bevat geen repareerbare onderdelen. Als het apparaat beschadigd is, neem dan contact op met het Consumer Care Centre in uw land (zie hoofdstuk 'Garantie & service').
- Gebruik de oplader niet buitenshuis of in de buurt van hete oppervlakken.
- Dit apparaat is niet bedoeld voor gebruik door personen (waaronder kinderen) met verminderde lichamelijke, zintuiglijke of geestelijke vermogens, of die gebrek aan ervaring of kennis hebben, tenzij iemand die verantwoordelijk is voor hun veiligheid toezicht op hen houdt of hen heeft uitgelegd hoe het apparaat dient te worden gebruikt.
- Houd toezicht op kinderen om te voorkomen dat ze met het apparaat gaan spelen.

Let op

- Raadpleeg uw tandarts voordat u de tandenborstel gebruikt als u in de afgelopen 2 maanden een chirurgische behandeling aan uw mond of uw tandvles hebt ondergaan.
- Neem contact op met uw tandarts als er na het gebruik van deze tandenborstel ernstige tandvlesbloeding optreedt of als het tandvles nog steeds gaat bloeden nadat u het apparaat 1 week hebt gebruikt.
- Raadpleeg uw arts voordat u de Sonicare gebruikt als u medische klachten hebt.
- De Sonicare-tandenborstel voldoet aan de veiligheidseisen voor elektromagnetische apparaten. Als u een pacemaker of ander geïmplanteed apparaat hebt, neem dan contact op met uw arts of de fabrikant van het geïmplanteed apparaat voor u de tandenborstel gaat gebruiken.

- Dit apparaat is alleen bedoeld voor het reinigen van tanden, tandvlees en de tong. Gebruik het niet voor andere doeleinden. Gebruik het apparaat niet langer en neem contact op met uw arts als u pijn of ongemak ondervindt tijdens gebruik van het apparaat.
- De Sonicare-tandenborstel is bedoeld voor thuisgebruik en is niet bedoeld om door meerdere personen te worden gebruikt in een tandartsenpraktijk of een instelling.
- Gebruik de opzetborstel niet langer als de borstelharen verbogen of geknakt zijn. Vervang de opzetborstel om de 3 maanden of eerder indien er tekenen van slijtage optreden.
- Gebruik dit apparaat uitsluitend met de door de fabrikant aanbevolen opzetborstels.
- Als uw tandpasta peroxide, zuiveringszout of een ander bicarbonaat bevat (veelvoorkomend in witmakende tandpasta's) dient u de opzetborstel en het handvat na ieder gebruik grondig schoon te maken met zeep en water. Als u dit niet doet, kan het plastic gaan barsten.
- Maak de opzetborstels, het handvat, de oplader en de opladerkap niet schoon in de vaatwasser.

Elektromagnetische velden (EMV)

Dit Philips-apparaat voldoet aan alle richtlijnen met betrekking tot elektromagnetische velden (EMV). Mits het apparaat op de juiste wijze en volgens de instructies in deze gebruiksaanwijzing wordt gebruikt, is het veilig te gebruiken volgens het nu beschikbare wetenschappelijke bewijs.

De Sonicare (fig. 1)

- A** Hygiënisch beschermkapje
- B** Opzetborstel
- C** Verwisselbare ring met kleurcode
- D** Handvat met zacht greepgedeelte
- E** Aan/uitknop
- F** Poetsmodi
- G** Oplaadlampje
 - Luxe oplaadlampje (alleen bepaalde typen)
 - Standaardoplaadlampje (alleen bepaalde typen)
- H** Standaardoplader (alleen bepaalde typen)
 - H1-opladerkap met opzetborstelhouder
 - H2-reisoplader
- I** Luxe oplader (alleen bepaalde typen)
 - I1-opladerkap met opzetborstelhouder
 - I2-reisoplader
 - I3-opladerkap met snoerwikkelaar

Het apparaat in gebruik nemen

De ring met kleurcode vervangen

Sonicare-opzetborstels worden geleverd met verwisselbare ringen met kleurcodes waarmee u uw eigen opzetborstel herkenbaar kunt maken. Een ring met kleurcode vervangen:

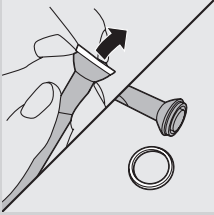

- 1 Verwijder de ring met kleurcode van de onderkant van de opzetborstel.

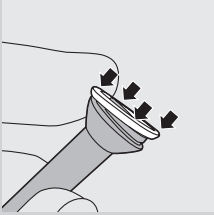

- 2 Als u een nieuwe ring wilt bevestigen, schuift u de nieuwe ring aan één kant op de onderkant van de opzetborstel. Druk de ring vervolgens ook aan de andere kant vast.

De opzetborstel bevestigen

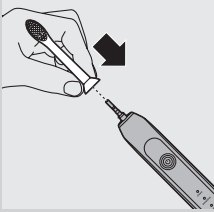

- 1 Plaats de opzetborstel zo op het handvat dat de borstelharen naar de voorzijde van het handvat wijzen.
- 2 Druk de opzetborstel op de metalen aandrijfas tot deze niet verder kan.

Opmerking: Er zit een kleine opening tussen de ring met kleurcode en het handvat.

De Sonicare opladen

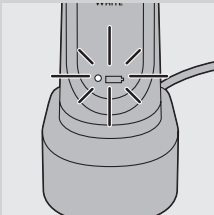

- 1 Steek de stekker van de oplader in het stopcontact.
- 2 Plaats het handvat op de oplader.
 - ▶ Het oplaadlampje naast het batterijsymbool knippert om aan te geven dat de tandenborstel wordt opgeladen.

Oplaadlampje

Aan het oplaadlampje kunt u zien hoe vol of leeg de accu is.

Luxe oplaadlampje (alleen bepaalde typen):

- Groen: 50-100%
- Knippert groen: 10-49%
- Knippert geel: minder dan 10%

Standaardoplaadlampje (alleen bepaalde typen):

- Groen: 50-100%
- Knippert groen: minder dan 50%

Opmerking: Als de accu bijna leeg is, hoort u aan het eind van de poetsbeurt 3 piepjes en knippert het oplaadlampje gedurende 30 seconden.

Opmerking: Om de accu altijd volledig opgeladen te houden, plaatst u de

Sonicare op de oplader als u deze niet gebruikt. Het duurt 24 uur om de accu volledig op te laden.

De Sonicare gebruiken

Poetsinstructies

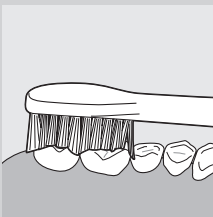
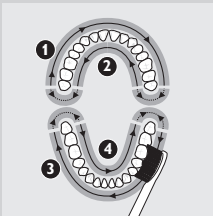
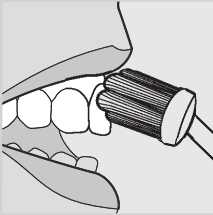

- 1** Maak de borstelharen nat en doe er een kleine hoeveelheid tandpasta op.
- 2** Plaats de borstelharen van de tandenborstel onder een lichte hoek richting tandvleesrand tegen de tanden.
- 3** Druk op de aan/uitknop om de Sonicare in te schakelen.
- 4** Druk de Sonicare lichtjes op het poetsoppervlak voor een maximaal resultaat. Laat de Sonicare het werk doen.
- 5** Beweeg de opzetborstel voorzichtig kleine stukjes heen en weer over de tanden zodat de langere haren tussen de tanden komen. Ga de volledige poetsbeurt zo door.

Opmerking: Om ervoor te zorgen dat u overal even goed poetst, moet u uw mond in 4 kwadranten verdelen en de Quadpacer gebruiken (zie hoofdstuk 'Functies').

- 6** Begin te poetsen in kwadrant 1 (de buitenkant van de boventanden) en ga daar 30 seconden mee door voordat u verdergaat met kwadrant 2 (de binnenkant van de boventanden). Poets vervolgens kwadrant 3 (de buitenkant van de ondertanden) gedurende 30 seconden voordat u verdergaat met kwadrant 4 (de binnenkant van de ondertanden).
- 7** Nadat u de poetsbeurt hebt voltooid, kunt u nog wat extra tijd besteden aan het poetsen van de kauwvlakken van uw kiezen en plaatsen waar vlekken voorkomen. U kunt ook uw tong poetsen met de tandenborstel in- of uitgeschakeld, afhankelijk van uw voorkeur.

De Sonicare is veilig te gebruiken op:

- Beugels (opzetborstels slijten sneller als deze voor een gebit met een beugel worden gebruikt)
- Tandheelkundige restauraties (vullingen, kronen, facings)

Opmerking: U kunt de tandenborstel op elk gewenst moment uitschakelen door de aan/uitknop 2 seconden lang ingedrukt te houden.

Poetsinstructies voor de Clean & White-modus

De Clean & White-modus bestaat uit 2 minuten poetsen in de Clean-modus om de hele mond te reinigen plus 30 seconden in de White-modus voor extra reiniging van de zichtbare voortanden.

- 1** Poets de eerste 2 minuten zoals wordt uitgelegd in de voorgaande stappen 1-6.
- 2** Na 2 minuten in de Clean-modus, begint de White-modus en worden het poetsgeluid en de poetsbewegingen anders. Dat is voor u het teken om uw zichtbare boventanden 15 seconden lang te poetsen.

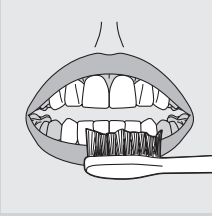

- 3** Na het volgende piepje en een onderbreking, poetst u gedurende 15 seconden uw zichtbare ondertanden.

Poetsmodi

De Sonicare start standaard automatisch in de Clean-modus. Een andere poetsmodus selecteren:

- 1** Druk op de aan/uitknop om tussen de modi te schakelen.
 ► Het groene lampje geeft aan welke modus is geselecteerd.

Opmerking: U kunt alleen tussen modi schakelen als de tandenborstel is ingeschakeld.

Clean-modus

Standaardmodus voor het optimaal reinigen van het gebit.

Sensitive-modus (alleen bepaald typen)

Modus voor het voorzichtig maar grondig reinigen van gevoelig tandvles en gevoelige tanden.

Clean & White-modus

2 minuten in de Clean-modus plus 30 seconden in de White-modus voor extra reiniging van de zichtbare voortanden.

Opmerking: Wanneer de Sonicare wordt gebruikt voor klinisch onderzoek, moet de standaard Clean-modus van 2 minuten worden gekozen. Bij onderzoeken naar witmakende tandpasta's en het verwijderen van vlekken, moet de Clean & White-modus echter zijn geselecteerd. Het handvat moet volledig zijn opgeladen en de Easy-start-functie moet zijn uitgeschakeld.

Funcities

Easy-start

- Bij dit Sonicare-model is de Easy-start-functie standaard ingeschakeld.
- Tijdens de eerste 14 poetsbeurten voert de Easy-start-functie de poetskracht geleidelijk op om u te laten wennen aan het poetsen met de Sonicare.

Opmerking: De eerste 14 poetsbeurten moeten allemaal minimaal 1 minuut duren om de Easy-start-cyclus goed te doorlopen.

Opmerking: Als de Clean & White-modus is geselecteerd, is de Easy-start-functie niet actief.

Easy-start uitschakelen of inschakelen

- 1** Bevestig de opzetborstel op het handvat.

2 Plaats het handvat in de oplader en steek de stekker van de oplader in het stopcontact.

- Easy-start uitschakelen:

Houd de aan/uitknop 2 seconden ingedrukt. U hoort 1 piepje dat aangeeft dat de Easy-start-functie is uitgeschakeld.

- Easy-start inschakelen:

Houd de aan/uitknop 2 seconden ingedrukt. U hoort 2 piepjes die aangeven dat de Easy-start-functie is ingeschakeld.

Opmerking: Gebruik van de Easy-start-functie na de eerste gewenningsperiode wordt afgeraden, omdat de Sonicare hierdoor minder effectief plak zal verwijderen.

Smartimer

De Smartimer geeft aan dat de poetsbeurt is voltooid door de tandenborstel aan het eind van de poetsbeurt automatisch uit te schakelen. Tandartsen adviseren minimaal twee keer per dag 2 minuten te poetsen. Als u de poetsbeurt van 2 minuten wilt onderbreken of wilt stoppen met poetsen, houdt u de aan/uitknop 2 seconden ingedrukt. Als u vervolgens nogmaals op de aan/uitknop drukt, gaat de Smartimer weer verder waar hij gestopt was toen u het apparaat uitschakelde.

De Smartimer wordt automatisch ingesteld op het begin van de cyclus van 2 minuten als:

- u de poetsbeurt langer dan 30 seconden onderbreekt.
- u het handvat terugplaatst in de oplader.

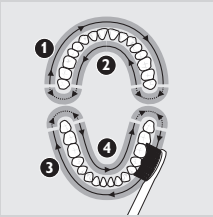
Quadpacer (bepaalde modellen)

- De Quadpacer is een timer die een kort piepje laat horen en voor een korte onderbreking van de poetsbeurt zorgt om u eraan te herinneren elk van de 4 kwadranten in uw mond even lang en grondig te poetsen.
- Als u de Clean-modus of de Sensitive-modus van twee minuten gebruikt, hoort u na 30, 60 en 90 seconden een kort piepje en worden de poetsbewegingen onderbroken.

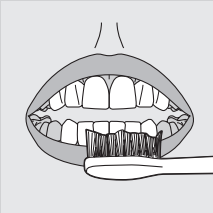

- Als u de Clean & White-modus gebruikt, worden na 2 minuten het poetsgeluid en de poetsbewegingen anders. Dat is voor u het teken om uw zichtbare boventanden 15 seconden lang te poetsen. Na het laatste piepje en de laatste onderbreking, poetst u gedurende 15 seconden uw zichtbare ondertanden.

Snoerwikkelaar (alleen bepaalde typen)

Als uw Sonicare is voorzien van een luxe oplader met kap en voet, dan bevindt de reisoplader zich onder de kap. Als u het netsnoer wilt inkorten, dan kunt u het overtollige snoer opbergen op de ingebouwde snoerwikkelaar in de opladervoet.

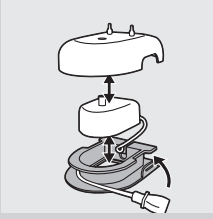

- 1 Om de kap van de opladervoet te verwijderen, drukt u op de twee grijze kliksluitingen op de opladervoet en trekt u de witte kap van de oplader omhoog.

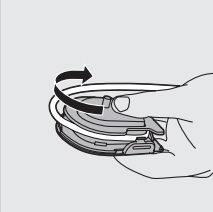

- 2 Wikkel het overtollige netsnoer om de grijze opladervoet, zoals op het plaatje is aangegeven. Zorg dat u het snoer binnen de twee kliksluitingen wikfelt.

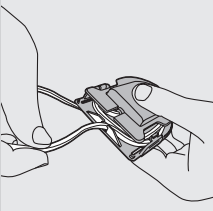

- 3 Nadat u het overtollige snoer hebt opgeborgen, leidt u het netsnoer door de kleine inkeping aan de achterkant van de grijze opladervoet.
- 4 Plaats de kap weer op de opladervoet door hem erop te drukken tot hij vastklikt.

Tip Voor extra gemak op reis kunt u de reisoplader uitnemen en deze zonder opladerkap en opladervoet gebruiken.

Schoonmaken

Maak de opzetborstels, het handvat, de oplader en de opladerkappen niet schoon in de vaatwasser.

Handvat van tandenborstel

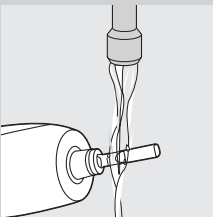

- 1 Verwijder de opzetborstel en spoel de metalen aandrijfjas af met warm water.

Gebruik geen scherpe voorwerpen om op de rubberen afdichting op de metalen aandrijfjas te duwen, omdat dit schade kan veroorzaken.

- 2 Veeg het hele oppervlak van het handvat af met een vochtige doek.

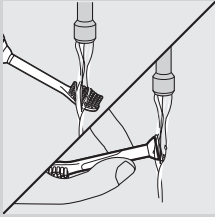
Opzetborstel

- 1** Spoel de borstel en de borstelharen na iedere poetsbeurt onder de kraan af.
- 2** Verwijder minimaal één keer per week de opzetborstel van het handvat en spoel het aansluitpunt van de borstel met warm water schoon.

Oplader

- 1** Haal de stekker uit het stopcontact voordat u de oplader schoonmaakt.
- 2** Veeg het hele oppervlak van de oplader af met een vochtige doek.

Opbergen

- Als u het apparaat langere tijd niet gaat gebruiken, trek dan de stekker uit het stopcontact, maak het apparaat schoon en bewaar het op een koele en droge plaats uit direct zonlicht. U kunt de snoerwikkelaar (alleen bepaalde typen) gebruiken om het netsnoer netjes op te bergen.
- U kunt de opzetborstels opbergen door ze op de pinnen op de achterkant van de oplader te plaatsen.

Vervangen**Opzetborstel**

- Vervang de Sonicare-opzetborstels om de 3 maanden voor optimale resultaten.
- Gebruik hiervoor alleen Sonicare ProResults-opzetborstels.

Het apparaat afdanken

- Gooi het apparaat aan het einde van zijn levensduur niet weg met het normale huisvuil, maar lever het in op een door de overheid aangewezen inzamelpunt om het te laten recyclen. Op die manier levert u een bijdrage aan een schonere leefomgeving.
- De ingebouwde accu bevat stoffen die schadelijk kunnen zijn voor het milieu. Verwijder altijd de accu voordat u het apparaat afdankt en inlevert op een door de overheid aangewezen inzamelpunt. Lever de accu in op een officieel inzamelpunt voor batterijen. Als u problemen ondervindt bij het verwijderen van de accu, kunt u met het apparaat ook naar een Philips-servicecentrum gaan. Medewerkers van dit centrum verwijderen dan de accu voor u en zorgen ervoor dat deze op milieuvriendelijke wijze wordt verwerkt.

De accu verwijderen

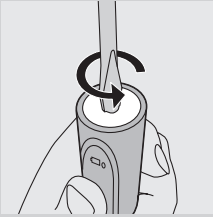

U kunt de accu niet opnieuw in het apparaat plaatsen nadat u deze hebt verwijderd.

- 1** Om de accu volledig te ontladen, neemt u het handvat van de oplader af, schakelt u de Sonicare in en laat u deze werken tot deze vanzelf stopt. Herhaal deze stap totdat u de Sonicare niet meer kunt inschakelen.
- 2** Steek een gewone platkopschroevendraaier in de sleuf in de onderkant van het handvat. Draai de schroevendraaier linksom om het afdekschroefje aan de onderkant te verwijderen.
- 3** Houd het handvat ondersteboven en duw het omlaag op de aandrijfas zodat de onderdelen in het handvat naar buiten komen.

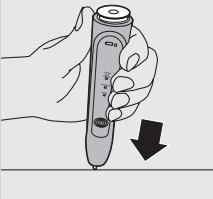

- 4** Steek de schroevendraaier onder de printplaat naast de accuaansluitingen en beweeg de schroevendraaier heen en weer om de aansluitingen af te breken. Verwijder de printplaat en wrik de accu los uit de plastic houder.

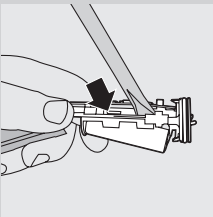

Garantie en service

Als u service of informatie nodig hebt of als u een probleem hebt, bezoek dan de Philips-website (www.philips.nl), of neem contact op met het Philips Consumer Care Centre in uw land (u vindt het telefoonnummer in het 'worldwide garantie'-vouwblad). Als er geen Consumer Care Centre in uw land is, ga dan naar uw Philips-dealer.

Garantiebeperingen

De volgende zaken vallen niet onder de voorwaarden van de internationale garantie:

- Opzetborstels
- Schade als gevolg van verkeerd gebruik, misbruik, verwaarlozing, wijzigingen of ongeautoriseerde reparaties.
- Gewone slijtage, inclusief kerfjes, krasjes, schuurplekken, verkleuring of verbleking.

Veelgestelde vragen

In dit hoofdstuk vindt u de meestgestelde vragen over het apparaat. Als u het antwoord op uw vraag niet kunt vinden, neem dan contact op met het Consumer Care Centre in uw land.

Vraag	Antwoord
Waarom werkt de Sonicare niet?	Mogelijk moet de Sonicare worden opgeladen. Laad de Sonicare minimaal 24 uur op.
	Mogelijk staat er geen stroom op het stopcontact. Het is mogelijk dat de stroomtoevoer naar stopcontacten in spiegelkastjes boven wastafels of naar stopcontacten voor scheerapparaten in badkamers wordt afgesloten wanneer het licht in de badkamer wordt uitgedaan
	Mogelijk moet de opzetborstel opnieuw op het apparaat worden bevestigd of worden vervangen.
Waarom kietelt het wanneer ik de Sonicare gebruik?	De eerste paar keer dat u de Sonicare gebruikt, kunt u een licht kietelend of prikkelend gevoel ervaren. Dit gevoel verdwijnt wanneer u aan de Sonicare gewend bent geraakt.
De borstel klappert tegen mijn tanden. Wat moet ik doen?	U kunt dit voorkomen door de borstel volgens de instructies vast te houden, d.w.z. met de borstelharen enigszins schuin op de tandvleesrand.
Waarom lijkt de Sonicare minder krachtig te poetsen?	Mogelijk moet de Sonicare worden opgeladen.
	Mogelijk is de Easy-start-functie ingeschakeld. Schakel de Easy-start-functie uit (zie hoofdstuk 'Functies').
	Mogelijk moet de opzetborstel worden vervangen.
Het lijkt alsof de Sonicare tijdens het poetsen minder krachtig wordt. Hoe kan dat?	De tandenborstel staat mogelijk in de Clean & White-poetsmodus. Als dit het geval is, begint de tandenborstel eerst 2 minuten in de Clean-modus en schakelt deze vervolgens gedurende 30 seconden over op de White-modus. Het poetsgeluid en de poetsbewegingen verschillen in deze twee modi.
Heb ik een speciale oplader nodig als ik de Sonicare wil meenemen op reis?	Nee, u hebt geen speciale oplader nodig. De Sonicare-oplader kan wereldwijd worden gebruikt bij voltages tussen 100 en 240V AC en bij 50 of 60 Hz. Alles wat u verder nodig hebt is een eenvoudige stekkeradapter.

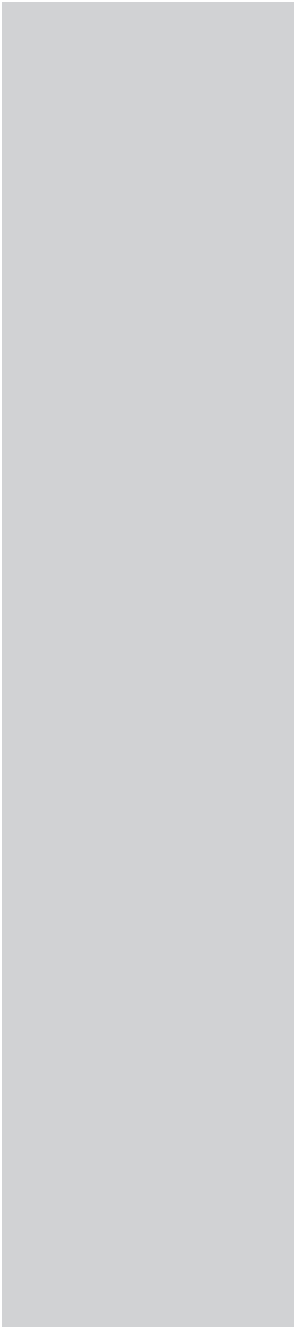

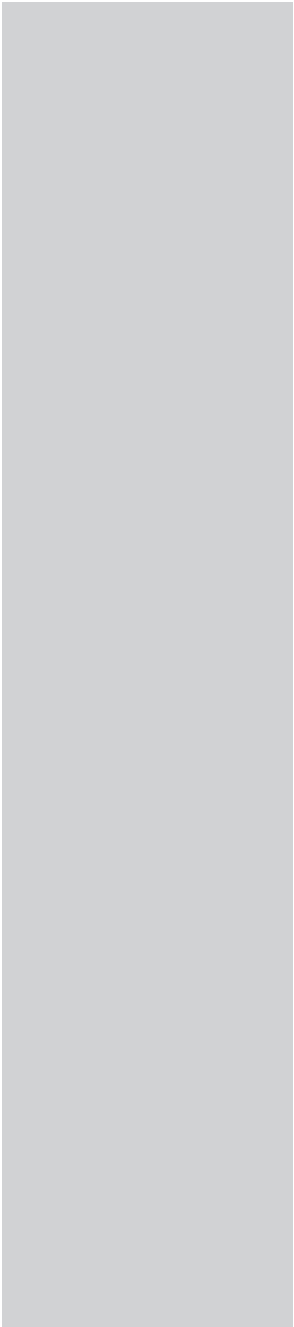

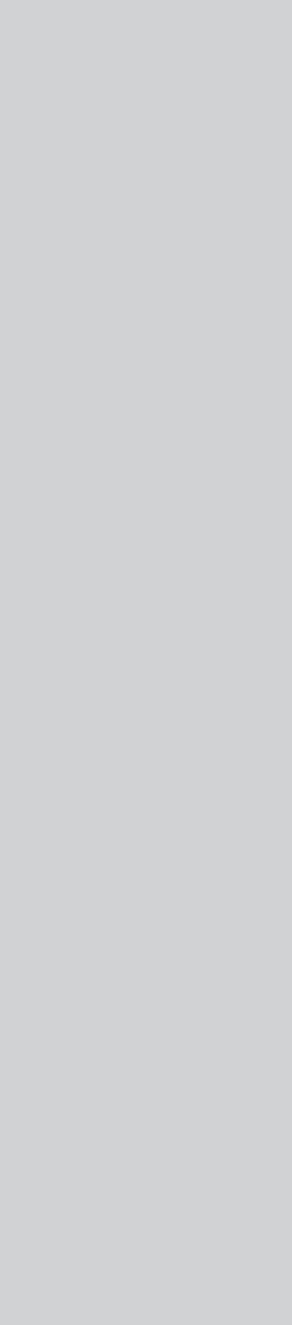



www.philips.com/support

© 2008 Koninklijke Philips Electronics NV (KPENV). All rights reserved. PHILIPS and the Philips shield are registered trademarks of KPENV. Quadpacer, Sonicare and the Sonicare logo are trademarks of Philips Oral Healthcare, Inc. and/or KPENV.

Printed in the U.S.A.



Printed on 100% recycled paper

Protected by U.S. and international patents.
Other patents pending.

4235.020.2527.2