

Canon

PowerShot SX40 HS

Guida dell'utente della fotocamera

- Leggere con attenzione la presente guida, inclusa la sezione "Precauzioni per la sicurezza", prima di utilizzare la fotocamera.
- La lettura della presente guida consente di ottenere informazioni per un utilizzo corretto della fotocamera.
- Conservare la guida in un luogo sicuro per riferimento futuro.

ITALIANO

Contenuto della confezione

Controllare che la confezione della fotocamera contenga gli elementi riportati di seguito.

In caso di elementi mancanti, contattare il rivenditore presso il quale è stata acquistata la fotocamera.

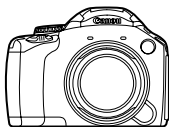

Fotocamera



Batteria ricaricabile
NB-10L
(con copriterminale)



Carica batteria
CB-2LC/CB-2LCE



Copriobiettivo

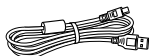

Cavo interfaccia
IFC-400PCU



Cinghia tracolla
NS-DC11



Custodia per
protezione slitta flash



Guida introduttiva



CD DIGITAL CAMERA
Solution Disk



Libretto della
garanzia Canon

Uso dei manuali

Fare riferimento anche ai manuali contenuti nel CD DIGITAL CAMERA Manuals Disk.

- **Guida dell'utente della fotocamera (questa guida)**

Dopo avere appreso le nozioni fondamentali, utilizzare le varie funzioni della fotocamera per scattare foto di qualità professionale.

- **Guida al software**

Contiene informazioni relative all'uso del software incluso.



- La scheda di memoria non è inclusa (pag. 16).
- Per visualizzare i manuali in formato PDF, è necessario Adobe Reader. Per visualizzare i manuali in Word, è possibile installare Microsoft Word/Word Viewer (necessario solo per i manuali per il Medio Oriente).

Informazioni preliminari

- Effettuare alcuni scatti di prova e riprodurne il risultato per essere sicuri che le immagini vengano registrate in modo corretto. Canon Inc., le sue affiliate e consociate e i distributori non possono essere considerati responsabili per danni indiretti dovuti al malfunzionamento di una fotocamera o di un accessorio, incluse le schede di memoria, che comportino la mancata registrazione di un'immagine o la registrazione in un modo non adatto alla fotocamera.
- Le immagini registrate con questa fotocamera sono destinate all'uso personale. Non registrare immagini che possono violare le leggi sul copyright senza la previa autorizzazione del titolare del copyright. L'acquisizione di immagini durante spettacoli, mostre o immagini di proprietà di altre società effettuata utilizzando una macchina fotografica o dispositivi di altro tipo potrebbe violare il copyright o altri diritti legali, anche in caso di immagini scattate per uso personale.
- Per informazioni sulla garanzia della fotocamera, consultare il Libretto della garanzia Canon fornito con la fotocamera. Per informazioni sui contatti del Supporto Clienti Canon, consultare il Libretto della garanzia Canon.
- Il monitor LCD e il mirino vengono prodotti utilizzando tecniche di fabbricazione di alta precisione. Oltre il 99,99% dei pixel funziona secondo le specifiche, ma occasionalmente è possibile che alcuni pixel appaiano come punti luminosi o scuri. Ciò non costituisce un malfunzionamento e non ha alcuna conseguenza sull'immagine registrata.
- Il monitor LCD potrebbe essere coperto da una sottile pellicola di plastica per proteggerlo da eventuali graffi durante il trasporto. In tale caso, rimuovere la pellicola prima di utilizzare la fotocamera.
- Prestare particolare attenzione quando si utilizza la fotocamera per lunghi periodi di tempo in quanto il corpo della fotocamera potrebbe surriscaldarsi. Ciò non costituisce un malfunzionamento.

Istruzioni per usi specifici



Scatto

- Scatto con impostazioni automatiche della fotocamera (modalità Auto) 25

Foto di persone



Ritratti
(pag. 61)



Sulla spiaggia
(pag. 62)



Sulla neve
(pag. 62)

Altri tipi di scene



Sport
(pag. 60)



Paesaggio
(pag. 61)



Notturni
(pag. 62)



Luce scarsa
(pag. 62)



Fogliame
(pag. 62)



Fuochi d'artificio
(pag. 63)

Scatto con effetti speciali



Colori vivaci
(pag. 64)



Effetto poster
(pag. 64)



Effetto fish-eye
(pag. 65)



Effetto miniatura
(pag. 65)



Effetto fotocamera
giocattolo (pag. 66)



Monocromatico
(pag. 67)

- Mettere a fuoco i visi 25, 61, 87, 94
- Scattare in ambienti dove non è consentito l'utilizzo del flash (spegnere il flash) 26
- Scattare foto di cui si è soggetti (autoscatto) 53, 73
- Inserire la data e l'ora degli scatti 52
- Riprendere un filmato prima di scattare una foto 70
- Effettuare uno scatto continuo ad alta velocità 74



Visualizzazione

- Osservare le foto scattate..... 28
- Riprodurre automaticamente le foto (presentazione) 124
- Visualizzare le foto sul televisore 174
- Visualizzare le foto su un computer..... 33
- Cercare rapidamente le foto 120, 121
- Eliminare le foto..... 29, 132



Ripresa/visualizzazione di filmati

- Riprendere i filmati..... 30, 107
- Visualizzare i filmati 32
- Riprendere soggetti che si muovono velocemente e riprodurli in visione rallentata 111



Stampa

- Stampa di foto 146



Salvataggio

- Salvare le immagini in un computer 33



Altro

- Disattivare i suoni 44
- Utilizzare la fotocamera all'estero 16, 163
- Comprendere cosa viene visualizzato sullo schermo..... 191

Sommario

Contenuto della confezione	2
Informazioni preliminari	3
Istruzioni per usi specifici	4
Sommario	6
Precauzioni per la sicurezza	9
Convenzioni utilizzate in questa guida	11

1 Introduzione 13

Carica della batteria	14
Schede di memoria compatibili (vendute separatamente).....	16
Inserimento della batteria e della scheda di memoria.....	17
Utilizzo dello schermo	19
Impostazione di data e ora	20
Impostazione della lingua di visualizzazione.....	22
Formattazione delle schede di memoria ..	23
Pressione del pulsante dell'otturatore	24
Scatto di fotografie (Smart Auto).....	25
Visualizzazione delle immagini.....	28
Eliminazione delle immagini	29
Ripresa di filmati.....	30
Visualizzazione di filmati	32
Trasferimento di immagini su un computer per la visualizzazione.....	33

2 Approfondimenti 37

Guida ai componenti	38
Visualizzazione sullo schermo	40
Regolazione del mirino.....	41
Menu FUNC. - Operazioni di base	42
MENU - Operazioni di base.....	43
Modifica delle impostazioni sonore	44
Regolazione della luminosità dello schermo.....	45
Indicatore.....	46

Ripristino delle impostazioni predefinite della fotocamera	47
Funzione Risparmio batteria (AutoSpegnimento).....	48
Funzioni dell'orologio.....	48

3 Scatto con le funzioni di uso comune..... 49

Zoom avanti ravvicinato sui soggetti (Zoom Digitale)	50
Riacquisizione di soggetti ingranditi (Guida inquadratura zoom).....	51
Inserimento della data e dell'ora.....	52
Utilizzo dell'autoscatto	53
Modifica del formato immagine.....	55
Modifica dell'impostazione Pixel di registrazione (Dimensioni immagine).....	56
Modifica del rapporto di compressione (Qualità immagine).....	56
Correzione della tinta verde proveniente da lampade al mercurio	58

4 Aggiunta di effetti e scatto in condizioni diverse 59

Fotografie di soggetti in movimento (Sport)	60
Scatto di scene particolari	61
Aggiunta di effetti e scatto (Filtri creativi)	64
Creazione automatica di filmati brevi (Video Diario).....	70
Rilevamento di un viso e scatto (Otturatore intelligente).....	71
Scatto veloce continuo (Raffica alta velocità HQ).....	74
Scatto di immagini in modalità Unione Guidata	76

5 Scelta personalizzata delle impostazioni	77
Scatto in Programma AE	78
Regolazione della luminosità (Compensazione dell'esposizione).....	78
Attivazione del flash.....	79
Correzione della luminosità e scatto (i-Contrast)	79
Regolazione del bilanciamento del bianco.....	80
Modifica della sensibilità ISO.....	81
Modifica della tonalità di un'immagine (My Colors).....	81
Scatto continuo.....	83
Scatti ravvicinati (Macro)	84
Utilizzo del Tele-converter Digitale	85
Modifica della modalità Cornice AF	86
Modifica della posizione e delle dimensioni della cornice AF	88
Scelta del soggetto da mettere a fuoco (AF tracking).....	89
Ingrandimento del punto di messa a fuoco	90
Scatto con Blocco AF	91
Scatto con AF Servo.....	91
Bracketing della messa a fuoco (modalità Fuoco-BKT).....	92
Scatto in modalità Focus Manuale.....	93
Scelta della persona da mettere a fuoco (Face Select).....	94
Modifica del metodo di lettura.....	95
Scatto con Blocco AE	96
Scatto con Blocco FE	96
Bracketing con esposizione automatica (modalità AEB).....	97
Regolazione della compensazione dell'esposizione del flash.....	98
Scatto con Sincro lenta.....	98
Correzione occhi rossi	99
Verifica degli occhi chiusi.....	100
6 Come ottenere il massimo dalla fotocamera.....	101
Impostazione della velocità dell'otturatore.....	102
Impostazione del diaframma.....	103
Impostazione della velocità dell'otturatore e del diaframma	104
Regolazione della potenza del flash	105
Salvataggio delle impostazioni di scatto.....	106
7 Utilizzo delle varie funzioni per la ripresa di filmati	107
Ripresa di filmati in modalità 	108
Modifica della modalità Filmato	108
Ripresa di vari tipi di filmati	109
Ripresa di filmati con l'aspetto di un modello in miniatura (Effetto miniatura).....	110
Ripresa di filmati rallentati.....	111
Modifica della qualità dell'immagine	113
Scatto di foto durante la ripresa di un filmato.....	114
Blocco AE/Modifica esposizione.....	115
Impostazioni sonore.....	115
Altre funzioni di scatto.....	116
Modifica	117
8 Utilizzo delle varie funzioni di riproduzione e modifica ...	119
Ricerca rapida delle immagini.....	120
Visualizzazione delle immagini in riproduzione filtrata.....	121
Verifica della messa a fuoco.....	123
Visualizzazione di presentazioni.....	124

Ingrandimento di immagini	125
Visualizzazione di ciascuna immagine di un gruppo	125
Visualizzazione di varie immagini (Shuffle intelligente)	127
Modifica delle transizioni delle immagini.....	128
Protezione delle immagini	128
Eliminazione delle immagini	132
Immagini contrassegnate come preferite	134
Organizzazione delle immagini per categoria (Categoria)	135
Rotazione delle immagini	138
Ridimensionamento delle immagini.....	139
Ritaglio	140
Aggiunta di effetti con la funzione My Colors	141
Correzione della luminosità (i-Contrast)	142
Correzione dell'effetto occhi rossi	143

9 Stampa 145

Stampa delle immagini.....	146
Scelta delle immagini per la stampa (DPOF).....	152

10 Personalizzazione delle impostazioni della fotocamera 157

Modifica delle impostazioni della fotocamera	158
--	-----

Modifica delle impostazioni delle funzioni di scatto	165
Registrazione dei menu di scatto di uso comune (My Menu)	171
Modifica delle funzioni di riproduzione	172

11 Informazioni utili 173

Visualizzazione delle immagini su un televisore.....	174
Utilizzo dell'alimentazione domestica	178
Utilizzo del paraluce (venduto separatamente).....	179
Utilizzo di un flash esterno (venduto separatamente).....	180
Utilizzo di una scheda Eye-Fi.....	184
Risoluzione dei problemi	186
Elenco dei messaggi che vengono visualizzati sullo schermo	189
Informazioni visualizzate sullo schermo.....	191
Funzioni ed elenchi dei menu	196
Precauzioni di utilizzo	206
Specifiche	207
Accessori	211
Accessori venduti separatamente	212
Indice	215

Precauzioni per la sicurezza

- Prima di utilizzare il prodotto, leggere attentamente le precauzioni per la sicurezza riportate di seguito. Accertarsi sempre che il prodotto venga utilizzato in modo corretto.
- Le precauzioni per la sicurezza delle seguenti pagine vengono fornite per evitare incidenti alle persone o danni all'apparecchiatura.
- Consultare anche le guide fornite con gli accessori in uso acquistati separatamente.



Avvertenza

Indica la possibilità di lesioni gravi o di morte.

- **Non fare scattare il flash in prossimità degli occhi delle persone.**

L'esposizione alla luce intensa generata dal flash potrebbe causare danni alla vista. In particolare, quando si utilizza il flash è necessario mantenersi ad almeno 1 metro di distanza dai neonati.

- **Conservare l'apparecchiatura fuori della portata di bambini e neonati.**

Cinghia: l'avvolgimento della cinghia al collo di un bambino potrebbe causarne il soffocamento.

- **Utilizzare esclusivamente le sorgenti di alimentazione consigliate.**
- **Non smontare, modificare né esporre il prodotto a fonti di calore.**
- **Non lasciare cadere né sottoporre il prodotto a urti.**
- **Per evitare il rischio di lesioni, non toccare le parti interne del prodotto in caso di caduta o altro tipo di danneggiamento.**
- **Sospendere immediatamente l'uso del prodotto in caso di emissione di fumo o odori strani oppure di altro funzionamento anomalo.**
- **Non utilizzare solventi organici quali alcool, benzina o diluente per pulire il prodotto.**
- **Evitare che il prodotto venga a contatto con acqua, ad esempio l'acqua di mare, o con altri liquidi.**
- **Evitare che liquidi o corpi estranei penetrino all'interno della fotocamera.**

Ciò potrebbe provocare scosse elettriche o incendi.

In caso di contatto di liquidi o corpi estranei con le parti interne della fotocamera, spegnerla immediatamente e rimuovere la batteria.

Se il carica batteria viene a contatto con liquidi, scollegarlo dalla presa e rivolgersi al distributore della fotocamera oppure contattare un Help Desk del Supporto Clienti Canon.

- **Utilizzare soltanto la batteria consigliata.**
- **Non posizionare la batteria in prossimità di una fonte di calore né esporla a una fiamma diretta.**
- **Scollegare periodicamente il cavo di alimentazione e, con un panno asciutto, rimuovere la polvere e la sporcizia che si accumulano sulla spina, all'esterno della presa di alimentazione e nell'area circostante.**
- **Non toccare il cavo di alimentazione con le mani bagnate.**
- **Non utilizzare l'apparecchiatura in modo da superare la capacità nominale della presa elettrica o degli accessori di cablaggio. Non utilizzarla se il cavo di alimentazione o la spina risultano danneggiati oppure non inseriti completamente nella presa.**
- **Evitare che oggetti metallici (ad esempio graffette o chiavi) o sporcizia entrino in contatto con i terminali o con la spina.**

La batteria potrebbe esplodere o presentare fuoriuscite di liquido, con conseguente rischio di scosse elettriche o incendi. Ciò potrebbe causare lesioni personali e danni all'ambiente circostante. In caso di contatto degli elettroliti fuoriusciti dalla batteria con occhi, bocca, cute o abiti, sciacquare immediatamente con acqua.

Precauzioni per la sicurezza

- **Spegnere la fotocamera nei luoghi in cui l'uso di fotocamere è vietato.**

Le onde elettromagnetiche emesse dalla fotocamera potrebbero interferire con il funzionamento di strumenti elettronici e altri dispositivi. Prestare particolare attenzione quando si utilizza la fotocamera in luoghi in cui l'uso di dispositivi elettronici è vietato, ad esempio all'interno di aerei e strutture sanitarie.

- **Non utilizzare i CD-ROM forniti con lettori di CD che non supportano i CD-ROM di dati.**

L'ascolto in cuffia dei suoni alti provocati dalla riproduzione di un CD-ROM in un lettore di CD musicali (lettore audio) potrebbe provocare la perdita di udito. Inoltre, ciò potrebbe danneggiare gli altoparlanti.



Attenzione

Indica la possibilità di lesioni.

- **Quando si tiene la fotocamera per la cinghia, prestare attenzione a non colpirla o farle subire forti scosse o urti.**

- **Fare attenzione a non urtare o spingere con forza l'obiettivo.**

Ciò potrebbe provocare lesioni personali o danni alla fotocamera.

- **Quando si utilizza il flash, prestare attenzione a non coprirlo con le dita o con gli abiti.**

Ciò potrebbe provocare ustioni o danneggiare il flash.

- **Non utilizzare, collocare né conservare il prodotto nei seguenti luoghi:**

- Luoghi esposti a luce del sole intensa
- Luoghi con temperatura superiore a 40 °C
- Ambienti umidi o polverosi

In caso contrario, si potrebbero verificare fuoriuscite di liquido, surriscaldamento o esplosione della batteria, con conseguente rischio di scosse elettriche, incendi, ustioni o altri tipi di lesioni. Le temperature elevate potrebbero causare la distorsione dell'involucro della fotocamera o del carica batteria.

- **Gli effetti di transizione delle presentazioni potrebbero provocare disturbi se visualizzati per periodi prolungati.**

- **Se si utilizzano filtri per obiettivo venduti separatamente, verificare di averli posizionati correttamente.**

In caso di allentamento e caduta, l'obiettivo potrebbe rompersi e i frammenti di vetro potrebbero causare lesioni personali.

Attenzione

Indica la possibilità di danni all'apparecchiatura.

- **Non puntare la fotocamera verso sorgenti luminose intense, ad esempio il sole in un giorno sereno.**

In caso contrario, il sensore immagine potrebbe danneggiarsi.

- **Quando si utilizza la fotocamera sulla spiaggia o in località particolarmente ventose, evitare che la polvere o la sabbia penetrino all'interno della fotocamera.**

Ciò potrebbe provocare il malfunzionamento del prodotto.

- **Durante il normale utilizzo, il flash potrebbe emettere piccole quantità di fumo.**

Ciò è dovuto all'elevata intensità del flash, che provoca la combustione di polvere e corpi estranei presenti sulla parte anteriore dell'unità. Utilizzare un batuffolo di cotone per rimuovere la sporcizia, la polvere o altri corpi estranei dal flash per evitare il surriscaldamento e il danneggiamento dell'unità.

- **Rimuovere e conservare la batteria quando la fotocamera non viene utilizzata.**
Se la batteria viene lasciata nella fotocamera, potrebbero verificarsi danni dovuti a fuoriuscite di liquido.
- **Prima di smaltire la batteria, coprire i terminali con nastro adesivo o altro materiale isolante.**
Il contatto con altri materiali metallici potrebbe provocare incendi o esplosioni.
- **Scollegare il carica batteria dalla presa di corrente al termine della ricarica o quando non viene utilizzato.**
- **Durante la fase di ricarica, non coprire il carica batteria con tessuti di alcun tipo.**
Se viene lasciata collegata per un periodo di tempo prolungato, l'unità potrebbe surriscaldarsi e deformarsi, con conseguente rischio di incendio.
- **Non posizionare la batteria in prossimità di animali domestici.**
Gli animali domestici potrebbero mordere la batteria provocando fuoriuscite di liquido, surriscaldamento o esplosioni, con conseguente rischio di incendi o danni.
- **Quando si ripone la fotocamera nella borsa, chiudere lo schermo rivolgendolo verso l'interno per assicurarsi che non venga a contatto con oggetti rigidi.**
- **Non collegare alcun oggetto rigido alla fotocamera.**
Questa azione potrebbe danneggiare lo schermo o provocarne il malfunzionamento.



Convenzioni utilizzate in questa guida

- Le icone vengono utilizzate nel testo per rappresentare i pulsanti e le ghiera della fotocamera.
- La lingua visualizzata sullo schermo è racchiusa fra [] (parentesi quadre).
- I pulsanti di direzione, la ghiera di controllo e il pulsante FUNC./SET vengono rappresentati con le seguenti icone.



- ① : Particolari a cui prestare attenzione
- ? : Suggerimenti per la risoluzione dei problemi
- 📷 : Suggerimenti per ottenere il massimo dalla fotocamera
- 📖 : Informazioni supplementari
- (p. xx): pagine di riferimento ("xx" indica il numero di pagina)
- In questa guida si presuppone che siano state selezionate le impostazioni predefinite di tutte le funzioni.
- I vari tipi di schede di memoria che possono essere utilizzati con questa fotocamera vengono denominati collettivamente schede di memoria.

Introduzione

In questo capitolo vengono descritte le operazioni da effettuare prima dello scatto, la procedura di scatto in modalità **AUTO**, nonché le modalità per visualizzare ed eliminare le immagini registrate. Nell'ultima parte del capitolo vengono fornite le spiegazioni relative alla ripresa e alla visualizzazione dei filmati e al trasferimento di immagini su un computer.

Collegamento degli elementi forniti/Come tenere la fotocamera

- Collegare la cinghia fornita e posizionarla intorno al collo per evitare che la fotocamera possa cadere durante l'uso.
- Collegare il cavo del copriobiettivo fornito alla cinghia.
- Assicurarci di rimuovere il copriobiettivo prima di accendere la fotocamera. Quando non viene utilizzato, fissare il copriobiettivo alla cinghia tracolla.
- Quando non viene utilizzata, riporre la fotocamera con il copriobiettivo installato.
- Per ulteriori informazioni sulla custodia per la protezione slitta flash fornita, vedere a pag. 180.

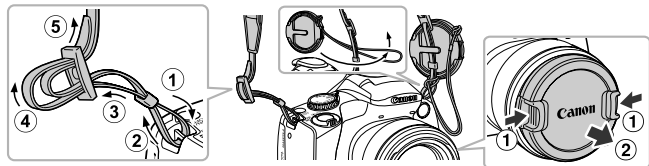

Durante le riprese, tenere le braccia vicino al corpo e afferrare saldamente la fotocamera dai lati. Assicurarci che le dita non blocchino il flash mentre è sollevato.

Carica della batteria

Per caricare la batteria, utilizzare il carica batteria fornito. Caricare la batteria, poiché risulta scarica al momento dell'acquisto.

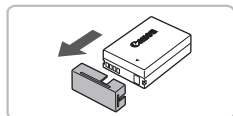

1 Rimuovere lo sportello.

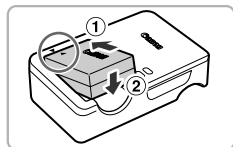

2 Inserire la batteria.

- Allineare i simboli ▲ sulla batteria e sul carica batteria, quindi inserire la batteria facendola scorrere all'interno (1) e verso il basso (2).

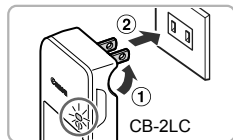

3 Caricare la batteria.

- **Per CB-2LC:** ruotare la spina verso l'esterno (1) e inserire il carica batteria in una presa di corrente (2).
- **Per CB-2LCE:** inserire il cavo di alimentazione nel carica batteria, quindi inserirne l'altra estremità in una presa di corrente.
 - ▶ La spia CHARGE si accende e la carica ha inizio.
 - ▶ Al termine della carica la spia FULL si accende. La carica richiede circa 1 ora e 50 minuti.

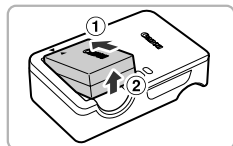
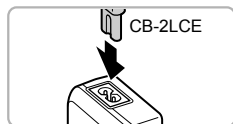

4 Rimuovere la batteria.

- Scollegare il carica batteria dalla presa di corrente, quindi rimuovere la batteria facendola scorrere all'interno (1) e verso l'alto (2).



Per proteggere la batteria e prolungarne la durata, l'operazione di carica non deve durare più di 24 ore consecutive.

Numero di scatti possibili/Tempi di scatto e riproduzione

Schermo acceso	Numero di scatti*1		Circa 380
	Tempo di ripresa di un filmato*2	Scatto continuo*3	Circa 1 ora e 20 min.
			Circa 2 ore e 30 min.
Mirino attivato	Numero di scatti		Circa 400
	Tempo di ripresa di un filmato*2	Scatto continuo*3	Circa 1 ora e 20 min.
			Circa 2 ore e 30 min.
Durata riproduzione			Circa 9 hr.

*1 Il numero di scatti che è possibile effettuare si basa sullo standard di misura dell'associazione CIPA (Camera & Imaging Products Association).



*2 I tempi indicati sono basati sulle impostazioni predefinite, sull'avvio e l'interruzione della ripresa, sull'accensione e lo spegnimento della fotocamera e su operazioni quali l'utilizzo dello zoom.

*3 I tempi sono basati sullo scatto eseguito ripetutamente fino al raggiungimento della lunghezza massima del filmato o finché la registrazione non si interrompe automaticamente.

• Il numero di scatti possibili e il tempo di ripresa potrebbero essere inferiori a quelli indicati a seconda delle condizioni di scatto e di ripresa.

Indicatore di carica della batteria

Sullo schermo appare un'icona o un messaggio che indica lo stato di carica della batteria.

Schermo	Riepilogo
	Carica sufficiente.
	Batteria parzialmente esaurita, ma sufficientemente carica.
 (Rosso lampeggiante)	Batteria quasi esaurita. Caricare la batteria.
"Cambiare la batteria"	Batteria esaurita. Caricare la batteria.



Cosa fare se...

- Cosa fare se la batteria presenta un rigonfiamento?
Si tratta di una caratteristica normale della batteria e non indica un problema. Tuttavia, se la batteria si gonfia al punto da non poter essere più inserita nella fotocamera, contattare l'Help Desk del Supporto Clienti Canon.
- Cosa fare se la batteria si esaurisce rapidamente anche dopo essere stata caricata?
La batteria ha esaurito il suo ciclo di vita. Acquistare una nuova batteria.



Utilizzo efficace della batteria e del carica batteria

- Caricare la batteria il giorno stesso dell'utilizzo o un giorno prima.
Le batterie cariche si scaricano naturalmente anche se non utilizzate.
Collegare lo sportello a una batteria carica in modo che il simbolo ▲ sia visibile.
- Modalità di conservazione della batteria per lunghi periodi:
Scaricare completamente e rimuovere la batteria dalla fotocamera. Collegare il copritermine e riporre la batteria. La conservazione di una batteria per lunghi periodi di tempo (circa un anno) senza averla precedentemente scaricata può abbreviarne la durata o incidere negativamente sulle prestazioni.
- Il carica batteria può essere utilizzato anche all'estero.
Può essere utilizzato in regioni con corrente CA da 100 - 240 V (50/60 Hz).
Se la spina non è adatta alla presa, utilizzare un apposito adattatore disponibile in commercio. Non utilizzare trasformatori elettrici per i viaggi all'estero perché potrebbero provocare danni.



Schede di memoria compatibili (vendute separatamente)

Le schede indicate di seguito possono essere utilizzate senza limitazioni delle relative capacità.

- Schede di memoria SD*
- Schede di memoria SDHC*
- Schede di memoria SDXC* 
- Schede Eye-Fi

* Questa scheda di memoria soddisfa gli standard SD. Alcune schede potrebbero non funzionare correttamente in base alla marca scelta.



In base alla versione del sistema operativo in uso, le schede di memoria SDXC potrebbero non venire riconosciute anche se si utilizza un normale lettore disponibile in commercio. Assicurarsi preventivamente che il sistema operativo in uso supporti le schede di memoria SDXC.

Informazioni sulle schede Eye-Fi

Non si garantisce la compatibilità di questo prodotto con le funzioni dell'Eye-Fi card (incluso il trasferimento wireless). In caso di problemi con l'Eye-Fi card, si prega di contattare il costruttore della scheda.

In molti paesi è richiesta un'approvazione per l'uso dell'Eye-Fi card. Senza la suddetta approvazione, la scheda non può essere utilizzata. Se ci fossero dubbi in merito all'utilizzo della scheda nelle zone d'interesse, si prega di controllare con il costruttore della scheda.

Inserimento della batteria e della scheda di memoria

Inserire nella fotocamera la batteria inclusa e una scheda di memoria (venduta separatamente).

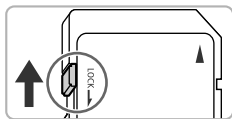

1 Controllare la linguetta di protezione dalla scrittura della scheda.

- Se la scheda di memoria dispone di una linguetta di protezione dalla scrittura, non sarà possibile registrare le immagini con la linguetta in posizione di blocco. Spostare la linguetta verso l'alto finché non scatta.

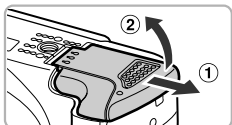

2 Aprire lo sportello.

- Fare scorrere lo sportello (1) e sollevarlo (2).

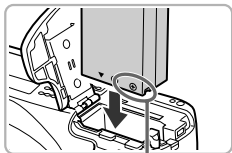

3 Inserire la batteria.

- Inserire la batteria come mostrato finché non scatta in posizione.
- Assicurarsi di inserire la batteria con l'orientamento corretto, altrimenti non si bloccherà in posizione.

Terminali

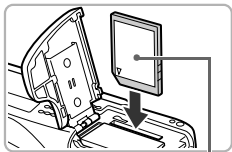

4 Inserire la scheda di memoria.

- Inserire la scheda di memoria come mostrato finché non scatta in posizione.
- Accertarsi che sia orientata in modo corretto. L'inserimento della scheda di memoria con orientamento errato può danneggiare la fotocamera.

Etichetta

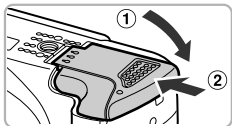

5 Chiudere lo sportello.

- Chiudere lo sportello (1) e premere verso il basso facendolo scorrere finché non scatta in posizione (2).



Cosa fare se sullo schermo viene visualizzato [Scheda memoria bloccata]?

Se la linguetta di protezione dalla scrittura è in posizione di blocco, sullo schermo verrà visualizzato [Scheda memoria bloccata] e non sarà possibile scattare o eliminare le immagini.

Rimozione della batteria e della scheda di memoria

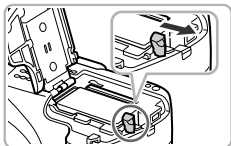

Rimuovere la batteria.

- Aprire lo sportello e premere il blocco della batteria nella direzione indicata dalla freccia.
- ▶ La batteria verrà espulsa.

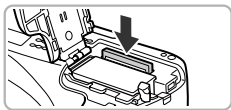

Rimuovere la scheda di memoria.

- Spingere la scheda di memoria finché non si avverte uno scatto, quindi rilasciarla lentamente.
- ▶ La scheda di memoria verrà espulsa.

Numero di scatti per scheda di memoria

Scheda di memoria	4 GB	16 GB
Numero di scatti	Circa 1231	Circa 5042

- I valori indicati sono basati sulle impostazioni predefinite.
- Il numero di scatti che è possibile effettuare dipende dalle impostazioni della fotocamera, dal soggetto e dalla scheda di memoria utilizzata.



Può essere controllato il numero di scatti che è possibile effettuare?



Il numero di scatti che è possibile effettuare può essere controllato quando la fotocamera è in una modalità di scatto (pag. 25).

Utilizzo dello schermo

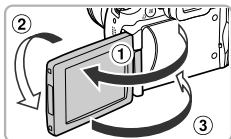

Aprire lo schermo.

- Aprire lo schermo (①), quindi ruotarlo in avanti (verso l'obiettivo) di 180° (②).
- Chiudere lo schermo (③).

Regolazione della posizione dello schermo

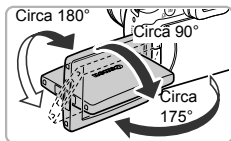

- È possibile regolare l'angolazione e l'orientamento dello schermo in base alle condizioni di scatto.
- Quando non si utilizza la fotocamera, proteggere lo schermo tenendolo sempre chiuso, rivolto verso il corpo della fotocamera stessa.



- Quando si utilizza la fotocamera, l'apertura dello schermo comporta l'attivazione dello stesso e la disattivazione del mirino. Se viene chiuso in modo da essere rivolto verso il corpo della fotocamera, lo schermo si disattiva e viene attivato il mirino.
- In una modalità di scatto, se si apre lo schermo e lo si ruota verso l'obiettivo, l'immagine verrà capovolta da destra a sinistra (immagine speculare). Per annullare la funzione di visualizzazione invertita, premere il pulsante **MENU** per scegliere [Inverti] nella scheda , quindi premere i pulsanti ◀▶ per scegliere [Off].

Impostazione di data e ora

La schermata delle impostazioni Data/Ora viene visualizzata alla prima accensione della fotocamera. Poiché la data e l'ora registrate nelle immagini si basano su queste impostazioni, assicurarsi di selezionarle.



1 Accendere la fotocamera.

- Premere il pulsante ON/OFF.
- ▶ Viene visualizzata la schermata Data/Ora.



2 Impostare la data e l'ora.

- Premere i pulsanti ◀▶ per scegliere un'opzione.
- Premere i pulsanti ▲▼ oppure ruotare la ghiera ⌚ per impostare un valore.
- Dopo avere selezionato tutte le impostazioni, premere il pulsante ⌚.



3 Impostare il fuso orario locale.

- Premere i pulsanti ◀▶ o ruotare la ghiera ⌚ per scegliere il fuso orario locale.

4 Completare l'impostazione.

- Premere il pulsante ⌚ per completare l'impostazione. Dopo una schermata di conferma, viene visualizzata nuovamente la schermata di scatto.
- Premendo il pulsante ON/OFF la fotocamera si spegnerà.



? Visualizzazione ricorrente della schermata Data/Ora

Impostare la data e l'ora corrette. Se la data e l'ora e il fuso orario locale non vengono impostati, la schermata Data/Ora verrà visualizzata a ogni accensione della fotocamera.



Impostazioni dell'ora legale

Se si sceglie ☀️ al passo 2 a pag. 20 e si premono i pulsanti ▲▼ o si ruota la ghiera ⚙️ per scegliere ☀️, verrà impostata l'ora legale (un'ora in più rispetto all'ora corrente).

Modifica della data e dell'ora

È possibile modificare le impostazioni correnti della data e dell'ora.

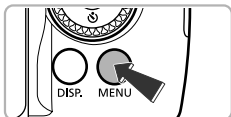

1 Visualizzare il menu.

- Premere il pulsante **MENU**.



2 Scegliere [Data/Ora].

- Spostare la leva dello zoom per scegliere la scheda **YT**.
- Premere i pulsanti ▲▼ o ruotare la ghiera ⚙️ per scegliere [Data/Ora], quindi premere il pulsante **FUNC. SET**.

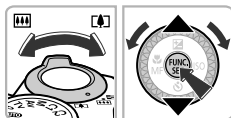

3 Modificare la data e l'ora.

- Attenersi alle istruzioni dei passi 2 - 3 a pag. 20 per regolare le impostazioni.
- Premere il pulsante **MENU** per chiudere il menu.



- La fotocamera è dotata di una batteria data/ora ricaricabile incorporata (batteria di riserva) che consente di conservare le impostazioni della data e dell'ora per circa 3 settimane dopo la rimozione della batteria ricaricabile.
- Inserendo una batteria carica o collegando un Kit adattatore CA (venduto separatamente, pag. 212), è possibile caricare la batteria data/ora ricaricabile in circa 4 ore anche se la fotocamera non è accesa.
- Se la batteria data/ora ricaricabile è scarica, all'accensione della fotocamera viene visualizzata la schermata Data/Ora. Attenersi alla procedura riportata a pag. 20 per impostare la data e l'ora.

Impostazione della lingua di visualizzazione

È possibile cambiare la lingua visualizzata sullo schermo.



1 Attivare la modalità di riproduzione.

- Premere il pulsante .

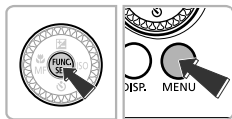







2 Visualizzare la schermata delle impostazioni.

- Tenere premuto il pulsante , quindi premere immediatamente il pulsante **MENU**.





3 Impostare la lingua di visualizzazione.

- Premere i pulsanti     o ruotare la ghiera  per scegliere una lingua, quindi premere il pulsante .
- ▶ Una volta impostata la lingua di visualizzazione, la schermata delle impostazioni verrà chiusa.



? Cosa fare se viene visualizzato l'orologio quando si preme il pulsante ?

L'orologio viene visualizzato se intercorre troppo tempo fra la pressione del pulsante  e quella del pulsante **MENU** al passo 2. Se l'orologio viene visualizzato, premere il pulsante  per annullarne la visualizzazione e ripetere le operazioni del passo 2.



È possibile cambiare la lingua di visualizzazione anche premendo il pulsante **MENU** per scegliere [Lingua .

Formattazione delle schede di memoria

Prima di utilizzare una scheda di memoria nuova oppure una scheda già formattata con altri dispositivi, è necessario formattarla con la fotocamera in uso.

La formattazione o inizializzazione di una scheda di memoria comporta l'eliminazione di tutti i dati in essa contenuti. Poiché non è possibile recuperare i dati eliminati, prestare particolare attenzione prima di formattare la scheda di memoria.

Prima di formattare una scheda Eye-Fi (pag. 184), assicurarsi di avere installato in un computer il software contenuto nella scheda.





1 Visualizzare il menu.

- Premere il pulsante **MENU**.



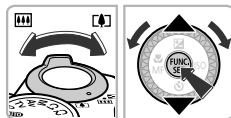

2 Scegliere [Formattazione].

- Spostare la leva dello zoom per scegliere la scheda **Ÿ†**.
- Premere i pulsanti **▲▼** oppure ruotare la ghiera  per scegliere [Formattazione], quindi premere il pulsante .





3 Scegliere [OK].

- Premere i pulsanti **◀▶** oppure ruotare la ghiera  per scegliere [OK], quindi premere il pulsante .



4 Formattare la scheda di memoria.

- Premere i pulsanti **▲▼** o ruotare la ghiera  per scegliere [OK], quindi premere il pulsante  per iniziare la formattazione.
- Al termine della formattazione, viene visualizzato il messaggio [Formattazione scheda di memoria completata]. Premere il pulsante .

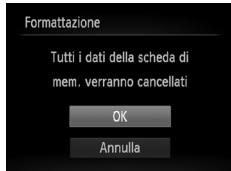



La formattazione o la cancellazione dei dati su una scheda di memoria modifica semplicemente le informazioni di gestione del file sulla scheda e non assicura la completa eliminazione del contenuto. Prestare attenzione durante il trasferimento o lo smaltimento di una scheda di memoria. Quando si smaltisce una scheda di memoria, è necessario adottare alcune precauzioni, ad esempio distruggere fisicamente la scheda per evitare che le informazioni personali in essa contenute possano essere utilizzate da terzi.



- La capacità totale della scheda di memoria visualizzata nella schermata di formattazione potrebbe essere inferiore a quella indicata sulla scheda di memoria.
- Eseguire una formattazione di basso livello (pag. 159) della scheda di memoria se la fotocamera non funziona correttamente, se si ritiene che la velocità di registrazione/ lettura di una scheda di memoria sia notevolmente ridotta, se lo scatto continuo subisce rallentamenti o se la registrazione di un filmato si interrompe all'improvviso.

Pressione del pulsante dell'otturatore

Per registrare le immagini a fuoco, premere leggermente (fino a metà corsa) il pulsante dell'otturatore per mettere a fuoco, quindi premerlo completamente per scattare.

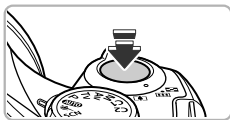

1 Premere fino a metà corsa (Premere leggermente per mettere a fuoco).

- Premere leggermente finché la fotocamera non emette due segnali acustici e non vengono visualizzate due cornici AF in corrispondenza dei punti di messa a fuoco.

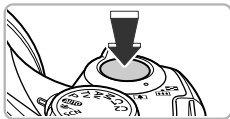

2 Premere completamente (Premere completamente per scattare).

- ▶ La fotocamera emette il suono dello scatto e scatta.
- Poiché lo scatto viene effettuato durante la riproduzione del suono dello scatto, fare attenzione a non muovere la fotocamera.



La durata del suono dello scatto è variabile?

- Poiché il tempo necessario per scattare è diverso a seconda della scena da riprendere, la durata del suono dello scatto può variare.
- Se la fotocamera o il soggetto si muove durante la riproduzione del suono dello scatto, l'immagine registrata potrebbe risultare sfocata.



Se si scatta premendo il pulsante dell'otturatore senza osservare una pausa a metà corsa, l'immagine potrebbe non risultare a fuoco.

Scatto di fotografie (Smart Auto)

La fotocamera è in grado di determinare le condizioni del soggetto e dello scatto e di selezionare automaticamente tutte le impostazioni appropriate per la scena in modo che sia possibile scattare premendo semplicemente il pulsante. Quando il flash lampeggia, il bilanciamento del bianco del soggetto principale e dello sfondo verranno regolati automaticamente per ottenere il colore migliore (bilanciamento del bianco su più aree).



1 Accendere la fotocamera.

- Premere il pulsante ON/OFF.
- ▶ Viene visualizzata la schermata di avvio.

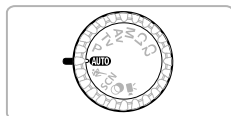

2 Attivare la modalità **AUTO**.

- Impostare la ghiera di selezione su **AUTO**.
- Quando la fotocamera viene puntata verso il soggetto, viene emesso un leggero suono mentre determina le condizioni della scena.
- ▶ Le icone della scena determinata e della modalità IS verranno visualizzate sullo schermo (pagine 192, 193).
- ▶ La fotocamera effettua la messa a fuoco dei soggetti rilevati, racchiudendoli in cornici.



3 Comporre lo scatto.

- Spostare la leva dello zoom verso (teleobiettivo) per aumentarne il fattore e ingrandire il soggetto. Spostare la leva dello zoom verso (grandangolo) per diminuirne il fattore e rimpicciolire il soggetto. Sullo schermo viene visualizzata la barra dello zoom con l'indicazione della posizione dello zoom.
- Se si sposta completamente la leva dello zoom verso (teleobiettivo) o (grandangolo), la fotocamera ingrandirà o rimpicciolirà l'immagine in modo rapido. Se si sposta leggermente la leva dello zoom, l'immagine verrà ingrandita o rimpicciolita lentamente.

Campo focus (approssimativo)

Barra dello zoom



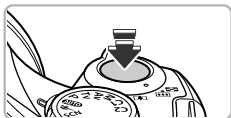

4 Mettere a fuoco.

- Premere il pulsante dell'otturatore fino a metà corsa per mettere a fuoco.



Cornice AF

- ▶ Quando effettua la messa a fuoco, la fotocamera emette due segnali acustici e vengono visualizzate le cornici AF nel punto di messa a fuoco.
Se la fotocamera effettua la messa a fuoco su più di 1 punto, verranno visualizzate varie cornici AF.

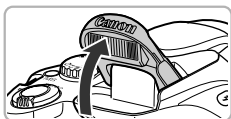

- Se sullo schermo viene visualizzato [Solleva flash], sollevare il flash manualmente per utilizzarlo. Se lo si abbassa manualmente fino a chiuderlo, il flash non scatterà.

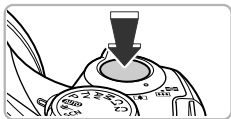

5 Scattare.

- Premere completamente il pulsante dell'otturatore per scattare.
- ▶ La fotocamera riprodurrà il suono dello scatto ed effettuerà lo scatto. Se è sollevato, il flash scatterà automaticamente in condizioni di scarsa illuminazione.
- ▶ L'immagine viene visualizzata sullo schermo per circa 2 secondi.
- È possibile effettuare un secondo scatto premendo nuovamente il pulsante dell'otturatore anche durante la visualizzazione di un'immagine.



Cosa fare se...





- **Cosa fare se il colore e la luminosità delle immagini non vengono riprodotti come previsto?**

L'icona della scena (pag. 192) visualizzata sullo schermo potrebbe non corrispondere alla scena effettiva e potrebbe non essere possibile ottenere i risultati previsti.

In questo caso, provare a scattare in modalità **P** (pag. 77).

- **Cosa fare se lo schermo resta spento anche se la fotocamera è accesa?**

La visualizzazione è impostata sul mirino. Premere più volte il pulsante **DISP.** per ripristinare la visualizzazione sullo schermo.

- Cosa fare se vengono visualizzate cornici bianche e grigie quando si punta la fotocamera su un soggetto?**
Sul viso o sul soggetto rilevato dalla fotocamera come principale viene visualizzata una cornice bianca, mentre sugli altri visi rilevati vengono visualizzate cornici grigie. Le cornici seguiranno i soggetti fino a una certa distanza. Tuttavia, se il soggetto si sposta, le cornici grigie non verranno più visualizzate e resterà solo quella bianca.
- Cosa fare se una cornice non viene visualizzata sul soggetto che si desidera riprendere?**
Il soggetto potrebbe non venire rilevato e le cornici potrebbero essere visualizzate sullo sfondo. In questo caso, provare a scattare in modalità **P** (pag. 77).
- Cosa fare se viene visualizzata una cornice blu quando il pulsante dell'otturatore viene premuto fino a metà corsa?**
Quando viene rilevato un soggetto in movimento, viene visualizzata una cornice blu. La messa a fuoco e l'esposizione verranno costantemente regolate (AF Servo).
- Cosa fare se viene visualizzata un'icona  lampeggiante?**
Fissare la fotocamera a un treppiede per impedire che si muova e provochi la sfocatura dell'immagine.
- Cosa fare se la fotocamera non emette alcun segnale acustico?**
È possibile che sia stato premuto il pulsante **DISP.** durante l'accensione della fotocamera; in tal modo si disattivano tutti i segnali acustici. Per attivarli, premere il pulsante **MENU** per scegliere [Silenzioso] nella scheda **YT**, quindi premere i pulsanti **◀▶** per scegliere [Off].
- Cosa fare se l'immagine risulta scura anche se il flash ha funzionato durante lo scatto?**
Il soggetto è troppo distante e l'effetto del flash viene annullato. La copertura effettiva del flash è compresa fra circa 50 cm - 7,0 m con l'impostazione massima del grandangolo () e fra circa 1,4 - 3,0 m con l'impostazione massima del teleobiettivo ()
- Cosa fare se la fotocamera emette un segnale acustico quando si preme il pulsante dell'otturatore fino a metà corsa?**
Il soggetto potrebbe essere troppo vicino. Spostarsi di almeno 1,4 m con l'impostazione massima del teleobiettivo ()
- Cosa fare se la spia si accende quando si preme il pulsante dell'otturatore fino a metà corsa?**
Per ridurre l'effetto occhi rossi e facilitare la messa a fuoco, è possibile che la spia si accenda in condizioni di luce scarsa.
- Cosa fare se l'icona  lampeggia quando si tenta di scattare?**
Il flash è in fase di carica. È possibile scattare quando è completamente carico.



Cosa fare se sullo schermo viene visualizzata un'icona?

Le icone della scena determinata e della modalità IS verranno visualizzate sullo schermo. Per ulteriori informazioni sulle icone visualizzate, vedere "Icône delle scene" (pag. 192) e "Icône della modalità IS" (pag. 193).



Scelta del soggetto da mettere a fuoco (AF tracking)

Dopo aver premuto il pulsante ▲ e aver visualizzato □, puntare la fotocamera in modo che □ si trovi sul soggetto da mettere a fuoco. Tenere premuto il pulsante dell'otturatore fino a metà corsa in modo da visualizzare una cornice blu nella quale verranno mantenuti i valori della messa a fuoco e dell'esposizione (AF Servo). Premere completamente il pulsante dell'otturatore per scattare.

Visualizzazione delle immagini

È possibile visualizzare sullo schermo le immagini riprese.

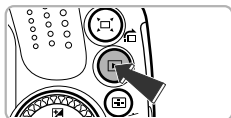

1 Attivare la modalità di riproduzione.

- Premere il pulsante ►.
- ▶ Viene visualizzata l'ultima immagine registrata.



2 Scegliere un'immagine.

- Premendo il pulsante ◀ o ruotando la ghiera ⦿ in senso antiorario, le immagini vengono visualizzate da quella più recente a quella meno recente.
- Premendo il pulsante ▶ o ruotando la ghiera ⦿ in senso orario, le immagini vengono visualizzate da quella meno recente a quella più recente.
- Se vengono tenuti premuti i pulsanti ◀▶, le immagini scorreranno più rapidamente, ma risulteranno sgranate.
- Dopo circa 1 minuto l'obiettivo rientra.
- Premendo nuovamente il pulsante ► con l'obiettivo rientrato si spegne la fotocamera.



Passaggio alla modalità di scatto

Premendo il pulsante dell'otturatore fino a metà corsa in modalità di riproduzione, la fotocamera passa alla modalità di scatto.

Eliminazione delle immagini

È possibile scegliere ed eliminare singolarmente le immagini. Non è possibile recuperare le immagini eliminate. Prestare particolare attenzione nell'eliminazione delle immagini.

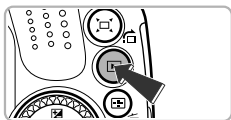

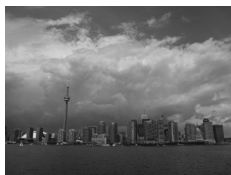

1 Attivare la modalità di riproduzione.

- Premere il pulsante .
- ▶ Viene visualizzata l'ultima immagine registrata.









2 Scegliere l'immagine da eliminare.

- Premere i pulsanti  o ruotare la ghiera  per visualizzare l'immagine da eliminare.



3 Eliminare l'immagine.

- Premere il pulsante .
- Se sullo schermo viene visualizzato [Elimina?], premere i pulsanti  oppure ruotare la ghiera  per scegliere [Elimina], quindi premere il pulsante .
- ▶ L'immagine visualizzata verrà eliminata.
- Per uscire, anziché procedere all'eliminazione dell'immagine, premere i pulsanti  o ruotare la ghiera  per scegliere [Annulla], quindi premere il pulsante .

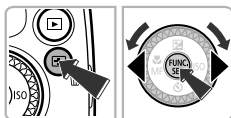

Ripresa di filmati

La fotocamera determinerà il soggetto e le condizioni di scatto, quindi selezionerà l'impostazione migliore per la scena. L'audio verrà registrato in stereo.

Tempo Disponibile



1 Impostare la telecamera sulla modalità **AUTO** e comporre l'immagine.

- Attenersi alle istruzioni dei passi 1 - 3 a pag. 25 per comporre l'immagine.
- È possibile controllare il tempo di ripresa rimanente sullo schermo.

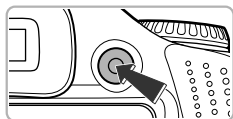

2 Scattare.

- Premere il pulsante del filmato.
- Nella parte superiore e inferiore dello schermo vengono mostrate delle barre nere. Tali aree non possono essere registrate.

Tempo trascorso



- ▶ La fotocamera emette un segnale acustico, la registrazione ha inizio e sullo schermo vengono visualizzati [●REC] e il tempo trascorso.
- Subito dopo l'inizio della ripresa, allontanare il dito dal pulsante del filmato.
- Se si modifica la composizione dello scatto nel corso della ripresa, la messa a fuoco, la luminosità e la tonalità verranno regolate automaticamente.
- Non toccare i microfoni durante la ripresa.
- Durante la ripresa, non premere altri pulsanti oltre a quello del filmato. Il suono prodotto dai pulsanti viene registrato nel filmato.



Microfoni

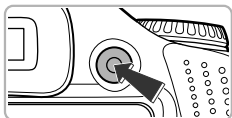

3 Arrestare la ripresa.

- Premere nuovamente il pulsante del filmato.
- ▶ La fotocamera emetterà due segnali acustici e arresterà la ripresa del filmato.
- ▶ La ripresa si interrompe automaticamente quando la scheda di memoria è piena.

❓ Cosa fare se vengono visualizzate cornici bianche e grigie durante lo scatto?

Sul viso del soggetto rilevato dalla fotocamera come principale principale viene visualizzata una cornice bianca, mentre sugli altri visi rilevati vengono visualizzate cornici grigie. Le cornici seguiranno i soggetti fino a una certa distanza.



Utilizzo dello zoom durante la ripresa di filmati

Spostare la leva dello zoom durante la ripresa per ingrandire o rimpicciolire il soggetto. Tuttavia, i suoni dei tasti verranno registrati.



- Se la ghiera di selezione è impostata su **AUTO**, verrà visualizzata l'icona della scena determinata (pag. 192). Tuttavia, le icone "In movimento" non verranno visualizzate. In determinate condizioni, l'icona visualizzata potrebbe non corrispondere alla scena effettiva.
- Se si modifica la composizione durante la ripresa e il bilanciamento del bianco non è ottimale, premere il pulsante del filmato per interrompere la registrazione, quindi riprenderla (solo se la qualità dell'immagine è impostata su **FR20** (pag. 113)).
- Per riprendere un filmato, premere il relativo pulsante anche se la ghiera di selezione si trova in una posizione diversa da **AUTO** (pag. 107).
- Se la ghiera di selezione è impostata su **P**, è possibile regolare ciascuna impostazione per la ripresa di filmati (pag. 107).

Tempo di ripresa

Scheda di memoria	4 GB	16 GB
Tempo di ripresa	Circa 14 min. 34 sec.	Circa 59 min. 40 sec.



- I tempi di ripresa indicati sono basati sulle impostazioni predefinite.
- La lunghezza massima del filmato è di circa 29 min. 59 sec.
- Su alcune schede di memoria, la registrazione potrebbe interrompersi anche se non viene raggiunta la durata massima del filmato. Si consiglia di utilizzare schede di memoria SD Speed Class 6 o superiori.

Visualizzazione di filmati

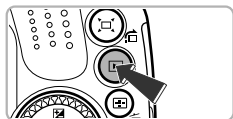
È possibile visualizzare sullo schermo i filmati ripresi.





1 Attivare la modalità di riproduzione.

- Premere il pulsante .
- ▶ Viene visualizzata l'ultima immagine registrata.
- ▶  viene visualizzato sui filmati.









2 Scegliere un filmato.

- Premere i pulsanti  o ruotare la ghiera  per scegliere un filmato, quindi premere il pulsante .
- ▶ Viene visualizzato il pannello di controllo del filmato.



3 Riprodurre il filmato.

- Premere i pulsanti  oppure ruotare la ghiera  per scegliere , quindi premere il pulsante .
- ▶ Il filmato verrà riprodotto.
- Premere i pulsanti  per regolare il volume.
- Se si preme il pulsante , è possibile sospendere o avviare nuovamente la riproduzione.
- ▶ Al termine del filmato, viene visualizzato .



Come è possibile riprodurre i filmati su un computer?

Installare il software fornito (pag. 34).

- Durante la visualizzazione di un filmato su un computer e a seconda delle capacità del computer in uso, è possibile che i fotogrammi si blocchino e non vengano riprodotti con la necessaria fluidità e che l'audio si interrompa improvvisamente. Utilizzare il software fornito per copiare il filmato nella scheda di memoria, quindi riprodurre il filmato con la fotocamera. Se si collega la fotocamera a un televisore, è possibile visualizzare le immagini su uno schermo di dimensioni maggiori.

Trasferimento di immagini su un computer per la visualizzazione

È possibile utilizzare il software fornito per trasferire e visualizzare su un computer le immagini riprese con la fotocamera. Se si utilizza già il software fornito con un'altra fotocamera digitale compatta Canon, installare il software disponibile nel CD-ROM fornito, sovrascrivendo l'installazione corrente.

Requisiti di sistema

Windows

Sistema operativo	Windows 7 (incluso Service Pack 1) Windows Vista SP2 Windows XP SP3
Modello di computer	È necessario che i sistemi operativi riportati sopra siano preinstallati su computer dotati di porte USB incorporate.
CPU	Pentium 1,3 GHz o superiore (foto), Core 2 Duo 2,6 GHz o superiore (filmati)
RAM	Windows 7 (64 bit): almeno 2 GB Windows 7 (32 bit), Windows Vista (64 bit, 32 bit): almeno 1GB (foto), almeno 2 GB (filmati) Windows XP: almeno 512 MB (foto), almeno 2 GB (filmati)
Interfaccia	USB
Spazio libero su disco	Almeno 420 MB*
Schermo	1024 x 768 pixel o superiore

* Per Windows XP, è necessario avere installato Microsoft .NET Framework 3.0 o versione successiva (max. 500 MB). L'installazione potrebbe richiedere qualche minuto in base alle capacità del computer.

Macintosh

Sistema operativo	Mac OS X v10.5 - v10.6
Modello di computer	È necessario che i sistemi operativi riportati sopra siano preinstallati su computer dotati di porte USB incorporate.
CPU	Processore Intel (foto) Core 2 Duo 2,6 GHz o superiore (filmati)
RAM	Mac OS X v10.6: almeno 1 GB (foto), almeno 2 GB (filmati) Mac OS X v10.5: almeno 512 MB (foto), almeno 2 GB (filmati)
Interfaccia	USB
Spazio libero su disco	Almeno 480 MB
Schermo	1024 x 768 pixel o superiore

Installazione del software

Per le spiegazioni riportate di seguito vengono utilizzati i sistemi operativi Windows Vista e Mac OS X (v10.5).

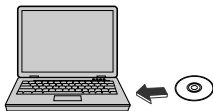

1 Inserire il CD-ROM nella relativa unità del computer.

- Inserire il CD-ROM (CD DIGITAL CAMERA Solution Disk) fornito (pag. 2) nell'unità CD-ROM del computer.
- Se il CD-ROM viene inserito in un computer Macintosh, sul desktop viene visualizzata l'icona del CD-ROM. Fare doppio clic sull'icona per aprire il CD-ROM, quindi fare doppio clic su  quando viene visualizzato.



2 Installare il software.

- In Windows, fare clic su [Installazione Standard] e in Macintosh fare clic su [Installa], quindi attenersi alle istruzioni visualizzati per procedere con l'installazione.
- Quando in Windows viene visualizzata la finestra [Controllo account utente], attenersi alle istruzioni visualizzate per procedere.

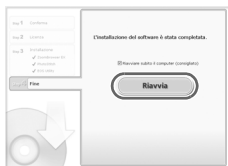

3 Completare l'installazione.

- In Windows, fare clic su [Riavvia] o su [Fine], quindi estrarre il CD-ROM quando viene visualizzata la schermata del desktop.
- In Macintosh, fare clic su [Fine] nella schermata visualizzata al termine dell'installazione, quindi estrarre il CD-ROM quando viene visualizzata la schermata del desktop.

Trasferimento e visualizzazione di immagini

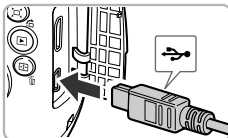

1 Collegare la fotocamera al computer.

- Spegner la fotocamera.
- Aprire lo sportello e inserire saldamente la spina più piccola del cavo interfaccia fornito (pag. 2) nel terminale della fotocamera nella direzione mostrata.
- Inserire la spina più grande del cavo interfaccia nella porta USB del computer. Per ulteriori informazioni sulla porta USB del computer, consultare la Guida dell'utente fornita con il computer.

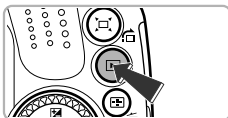
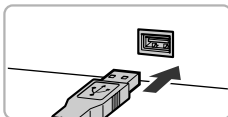

2 Accendere la fotocamera per aprire CameraWindow.

- Premere il pulsante  per accendere la fotocamera.
- In Windows, fare clic su [Scarica le immagini da Canon Camera utilizzando Canon CameraWindow] quando viene visualizzato sullo schermo. Quando si stabilisce una connessione tra la fotocamera e il computer, viene visualizzato CameraWindow.
- In Macintosh, quando si stabilisce una connessione tra la fotocamera e il computer, viene visualizzato CameraWindow.

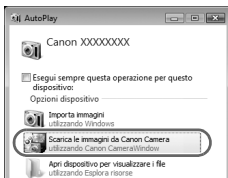

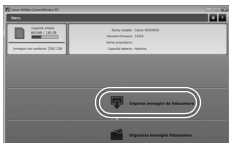

CameraWindow



3 Trasferire le immagini.

- Fare clic su [Importa immagini da fotocamera], quindi su [Importa immagini non trasferite].
- ▶ Le immagini verranno trasferite al computer. Le immagini verranno ordinate in base alla data e salvate in cartelle separate nella cartella Immagini.
- Al termine del trasferimento delle immagini, chiudere CameraWindow e premere il pulsante  per spegnere la fotocamera, quindi scollegare il cavo.
- Per ulteriori informazioni sulla visualizzazione di immagini su un computer, consultare la *Guida al software*.



- Se CameraWindow non viene visualizzato anche dopo avere effettuato le operazioni al passo 2 per Windows, fare clic sul menu [Start] e scegliere [Tutti i programmi], quindi [Canon Utilities], [CameraWindow] e [CameraWindow].
- Se CameraWindow non viene visualizzato anche dopo avere effettuato le operazioni al passo 2 per Macintosh, fare clic sull'icona CameraWindow sul Dock (la barra visualizzata nella parte inferiore del desktop).
- In Windows 7, attenersi alla seguente procedura per visualizzare CameraWindow.
 - ① Fare clic su  nella barra delle applicazioni.
 - ② Nella schermata visualizzata, fare clic sul collegamento  per modificare il programma.
 - ③ Scegliere [Scarica le immagini da Canon Camera utilizzando Canon CameraWindow], quindi fare clic su [OK].
 - ④ Fare doppio clic su .
- È possibile trasferire le immagini anche senza utilizzare la funzione di trasferimento delle immagini nel software fornito collegando semplicemente la fotocamera a un computer. Tenere comunque presente che in questo caso vi sono delle limitazioni.
 - Dopo avere collegato la fotocamera al computer, potrebbero trascorrere alcuni minuti prima di poter trasferire le immagini.
 - È possibile che le immagini scattate in verticale vengano trasferite in orientamento orizzontale.
 - Durante il trasferimento in un computer, le impostazioni di protezione delle immagini potrebbero andare perdute.
 - Si potrebbero verificare problemi durante il trasferimento di immagini o delle informazioni relative alle immagini in base al sistema operativo in uso, alle dimensioni dei file o al software utilizzato.
 - È possibile che alcune funzioni nel software fornito, ad esempio la modifica di filmati e il trasferimento di immagini alla fotocamera, non siano disponibili.

2

Approfondimenti

In questo capitolo vengono descritte le parti della fotocamera, con spiegazioni relative a quanto viene visualizzato sullo schermo e alle operazioni di base.



Guida ai componenti

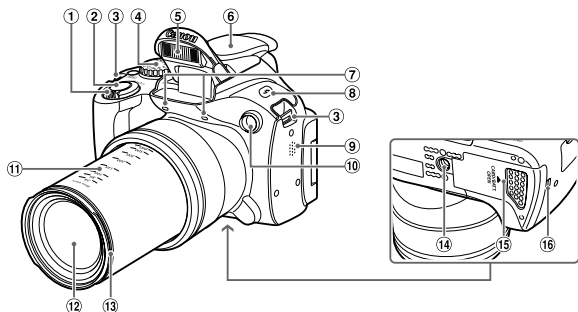

- ① Leva dello zoom
Scatto: [A] (Teleobiettivo) / [M] (Grandangolo) (pagine 25, 50)
Riproduzione: Q (Ingrandimento) / [I] (Indice) (pagine 120, 125)
- ② Pulsante dell'otturatore (pag. 24)
- ③ Attacco della cinghia (pag. 13)
- ④ Ghiera di selezione
- ⑤ Flash (pagine 26, 79)
- ⑥ Protezione slitta flash (pag. 180)
- ⑦ Microfoni (pag. 30)
- ⑧ Pulsante  (Flash) (pagine 79, 98)
- ⑨ Altoparlante
- ⑩ Spia (pagine 53, 71, 72, 73, 165, 166)
- ⑪ Lunghezza focale (approssimativa)
- ⑫ Obiettivo
- ⑬ Attacco del paraluce / adattatore filtri (pag. 179)
- ⑭ Attacco per il treppiede
- ⑮ Sportello della scheda di memoria / del vano batteria (pag. 17)
- ⑯ Porta dell'adattatore di alimentazione (pag. 178)

Ghiera di selezione

Utilizzare la ghiera di selezione per cambiare la modalità di scatto.

Modalità P, Tv, Av, M, C1, C2

È possibile scegliere personalmente le impostazioni per scattare vari tipi di immagini (pag. 78).

Modalità Auto

È possibile fare in modo che la fotocamera selezioni automaticamente le impostazioni per lo scatto (pagine 25, 30).

Modalità Scena

È possibile scattare con le impostazioni ottimali per la scena (pag. 60).



Modalità filmato

Per la ripresa di filmati (pag. 108).
Anche se la ghiera di selezione si trova in una posizione diversa dalla modalità Filmato, è possibile riprendere i filmati premendo il relativo pulsante (pag. 109).

Modalità Filtri creativi

Durante lo scatto, è possibile aggiungere vari effetti alle immagini (pag. 64).

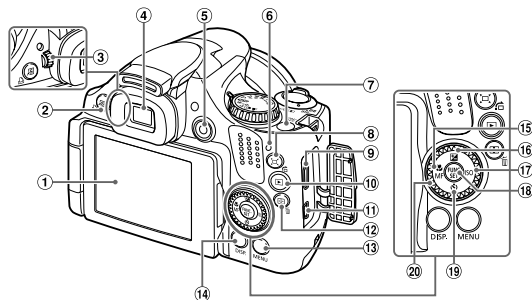

- | | |
|---|---|
| ① Schermo (monitor LCD)
(pagine 19, 40, 191, 194) | ⑫ Pulsante (Selettore cornice AF)
(pag. 88) / (Cancella singola
immagine) (pag. 29) |
| ② Pulsante (Scelta rapida) (pag. 170) /
(Stampa diretta) (pag. 146) | ⑬ Pulsante MENU (pag. 43) |
| ③ Ghiera di regolazione diottrica (pag. 41) | ⑭ Pulsante DISP. (Visualizza)
(pagine 27, 40) |
| ④ Mirino (pag. 40) | ⑮ Pulsante (Macro) (pag. 84) / MF
(Focus manuale) (pag. 93) / |
| ⑤ Pulsante Filmato (pagine 30, 107) | ⑯ Pulsante (Compensazione
esposizione) (pag. 78) / |
| ⑥ Indicatore (pag. 46) | ⑰ Pulsante ISO (pag. 81) / |
| ⑦ Pulsante ON/OFF (pag. 20) | ⑱ Pulsante FUNC./SET (pag. 42) |
| ⑧ (Guida inquadratura zoom) (pag. 51) /
Pulsante (Salta) (pag. 121) | ⑳ Ghiera di controllo |
| ⑨ Terminale HDMI™ (pag. 175) | |
| ⑩ Pulsante (Riproduzione)
(pagine 28, 119) | |
| ⑪ Terminale DIGITAL A/V OUT (uscita
audio/video) (pagine 35, 174, 146) | |

Ghiera di controllo



- Ruotando la ghiera di controllo è possibile eseguire operazioni quali la scelta di voci o lo scorrimento delle immagini. Con alcune eccezioni, è possibile eseguire le stesse operazioni con i pulsanti .

Visualizzazione sullo schermo

Alternanza delle visualizzazioni

Con il pulsante **DISP.** è possibile modificare il tipo di visualizzazione sullo schermo. Per ulteriori informazioni su ciò che viene visualizzato sullo schermo, vedere a pag. 191.

L'apertura dello schermo con la fotocamera accesa comporta l'attivazione dello stesso e la disattivazione del mirino. Se viene chiuso rivolgendolo verso l'interno, lo schermo si disattiva e viene attivato il mirino (pag. 19).

Scatto

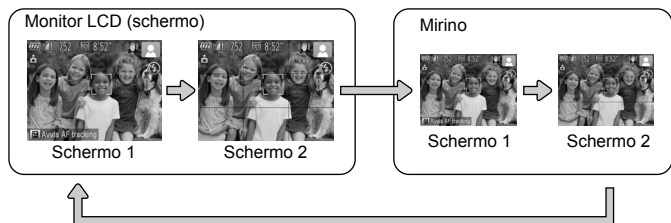

Riproduzione

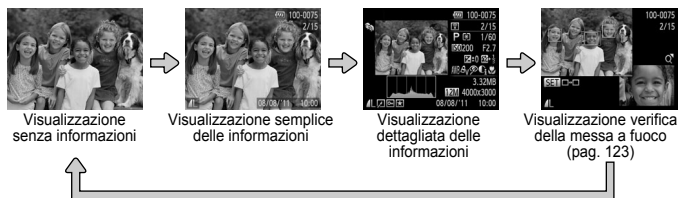

È anche possibile passare a un'altra visualizzazione premendo il pulsante **DISP.** durante la riproduzione dell'immagine subito dopo lo scatto. Tuttavia, la funzione di visualizzazione semplice delle informazioni non sarà disponibile. Per modificare la visualizzazione è possibile premere il pulsante **MENU**, quindi scegliere [Rivedi info] nella scheda  (pag. 167).

Visualizzazione dello schermo in condizione di scarsa illuminazione

Quando si scatta in condizioni di scarsa illuminazione, la luminosità del display aumenta automaticamente in modo da rendere possibile il controllo della composizione (funzione Scatti in notturno). La luminosità dell'immagine sullo schermo e quella dell'effettiva immagine registrata potrebbero tuttavia essere diverse. Potrebbero presentarsi disturbi indesiderati dello schermo e il movimento del soggetto sullo schermo potrebbe risultare irregolare. Ciò non ha alcuna conseguenza sull'immagine registrata.

Avvertenza di sovraesposizione durante la riproduzione

In Visualizzazione dettagliata delle informazioni (pag. 40), le aree sovraesposte dell'immagine lampeggiano sullo schermo.

Istogramma durante la riproduzione

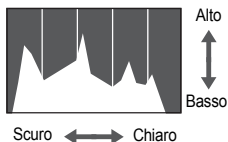

- Il grafico visualizzato in Visualizzazione dettagliata delle informazioni (pag. 194) viene definito istogramma. L'istogramma mostra la distribuzione della luminosità di un'immagine in senso orizzontale e la quantità di illuminazione in senso verticale. In questo modo, è possibile valutare l'esposizione.
- L'istogramma può anche essere visualizzato durante lo scatto (pagine 167, 191).

Regolazione del mirino

È possibile regolare il mirino in modo da avere una visualizzazione ottimale (regolazione diottrica).

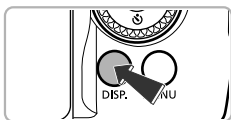

1 Passare alla visualizzazione del mirino.

- Premere ripetutamente il pulsante **DISP.** finché non viene attivato il mirino (pag. 40).

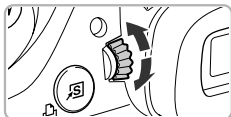

2 Regolare le diottrie.

- Regolare la ghiera guardando attraverso il mirino.
- È possibile effettuare regolazioni da -4,0 a +1,0 m⁻¹ (dpt).

Menu FUNC. - Operazioni di base

È possibile impostare le funzioni di scatto di uso comune mediante il menu FUNC.

Le opzioni e le voci del menu variano in base alla modalità di scatto (pagine 198 - 199).



1 Visualizzare il menu FUNC.

- Premere il pulsante .





Opzioni disponibili

Voci di menu

2 Scegliere una voce di menu.

- Premere i pulsanti ▲▼ per scegliere una voce di menu.
- ▶ Le opzioni disponibili per la voce di menu vengono visualizzate nella parte inferiore dello schermo.

3 Scegliere un'opzione.

- Premere i pulsanti ◀▶ oppure ruotare la ghiera  per scegliere un'opzione.
- È anche possibile scegliere le impostazioni premendo il pulsante DISP. sulle opzioni che visualizzano .
- Per tornare alle voci di menu, premere il pulsante DISP..



4 Completare l'impostazione.

- Premere il pulsante .
- ▶ Viene visualizzata nuovamente la schermata di scatto e sullo schermo viene visualizzata l'impostazione scelta.



MENU - Operazioni di base

I menu consentono di impostare varie funzioni. Le voci di menu sono organizzate in schede, come ad esempio per le funzioni di scatto (📷) e riproduzione (▶). Le opzioni variano in base alla modalità di scatto e a quella di riproduzione (pagine 200 - 203).



1 Visualizzare il menu.

- Premere il pulsante **MENU**.



2 Scegliere una scheda.

- Spostare la leva dello zoom o premere i pulsanti ◀▶ per scegliere una scheda.

3 Scegliere una voce.

- Premere i pulsanti ▲▼ o ruotare la ghiera per scegliere una voce.
- Per alcune voci è necessario premere il pulsante o ▶ per visualizzare un sottomenu in cui modificare l'impostazione.

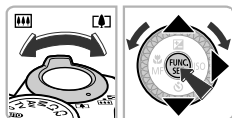

4 Scegliere un'opzione.

- Premere i pulsanti ◀▶ per scegliere un'opzione.

5 Completare l'impostazione.

- Premere il pulsante **MENU** per ripristinare la schermata normale.

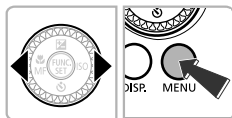

Modifica delle impostazioni sonore

È possibile disattivare o regolare il volume dei segnali acustici della fotocamera.

Disattivazione dei suoni



1 Visualizzare il menu.

- Premere il pulsante **MENU**.



2 Scegliere [Silenzioso].

- Spostare la leva dello zoom per scegliere la scheda **YT**.
- Premere i pulsanti **▲▼** o ruotare la ghiera  per scegliere [Silenzioso], quindi premere i pulsanti **◀▶** per scegliere [On].
- Premere il pulsante **MENU** per ripristinare la schermata normale.

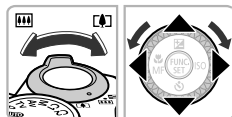

- Per disattivare i suoni della fotocamera è anche possibile tenere premuto il pulsante **DISP.** e accendere la fotocamera.
- Se si disattivano i suoni della fotocamera, l'audio sarà disattivato anche durante la riproduzione dei filmati (pag. 32). Se si preme il pulsante **▲** durante la riproduzione di un filmato, l'audio verrà riprodotto ed è possibile regolare il volume con i pulsanti **▲▼**.

Regolazione del volume

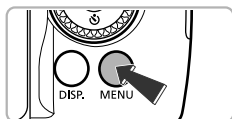



1 Visualizzare il menu.

- Premere il pulsante **MENU**.



2 Scegliere [Volume].

- Spostare la leva dello zoom per scegliere la scheda **↑↑**.
- Premere i pulsanti **▲▼** o ruotare la ghiera  per scegliere [Volume], quindi premere il pulsante .

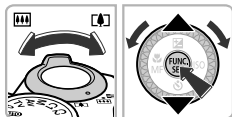

3 Regolare il volume.

- Premere i pulsanti **▲▼** o ruotare la ghiera  per scegliere una voce, quindi premere i pulsanti **◀▶** per regolare il volume.
- Premere due volte il pulsante **MENU** per ripristinare la schermata normale.

Regolazione della luminosità dello schermo

È possibile regolare la luminosità dello schermo in 2 modi.

È possibile impostare separatamente la luminosità dello schermo e il mirino. Premere il pulsante **DISP.** per passare alla visualizzazione desiderata prima di selezionare le impostazioni.

Utilizzo del menu

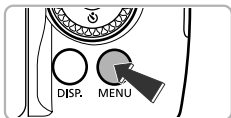

1 Visualizzare il menu.

- Premere il pulsante **MENU**.

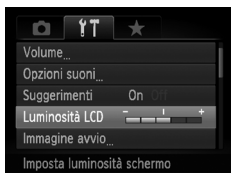

2 Scegliere [Luminosità LCD].

- Spostare la leva dello zoom per scegliere la scheda **ŸŸ**.
- Premere i pulsanti ▲▼ o ruotare la ghiera  per scegliere [Luminosità LCD].

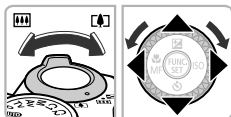

3 Regolare la luminosità.

- Premere i pulsanti ◀▶ per regolare la luminosità.
- Premere due volte il pulsante **MENU** per ripristinare la schermata normale.

Utilizzo del pulsante DISP.

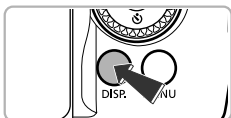

- Tenere premuto il pulsante **DISP.** per più di 1 secondo.
- ▶ Lo schermo viene portato alla luminosità massima. Le impostazioni selezionate in [Luminosità LCD] della scheda **ŸŸ** verranno disattivate.
- Per ripristinare la luminosità originale dello schermo, tenere nuovamente premuto il pulsante **DISP.** per più di 1 secondo.



- Alla successiva accensione della fotocamera, l'impostazione della luminosità dello schermo corrisponderà a quella scelta nella scheda **ŸŸ**.
- Se [Luminosità LCD] è stato impostato sul valore massimo nella scheda **ŸŸ**, non sarà possibile regolare la luminosità con il pulsante **DISP.**

Indicatore

L'indicatore sulla parte posteriore della fotocamera (pag. 39) si accende o lampeggia in base allo stato della fotocamera.

Colore	Stato	Stato dell'operazione
	Si accende	Fotocamera accesa
Verde	Lampeggia	Durante l'avvio della fotocamera, la registrazione/lettura/trasmisione dei dati di immagine



Quando l'indicatore lampeggia in verde, non spegnere la fotocamera, non aprire lo slot della scheda di memoria/sportello del vano batteria, non scuotere né capovolgere la fotocamera. Queste azioni possono danneggiare i dati di immagine oppure provocare il malfunzionamento della fotocamera o della scheda di memoria.

Ripristino delle impostazioni predefinite della fotocamera

In caso di errore durante la modifica delle impostazioni, è possibile ripristinare le impostazioni predefinite della fotocamera.

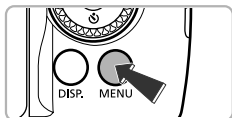

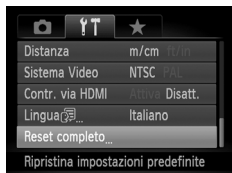

1 Visualizzare il menu.

- Premere il pulsante **MENU**.



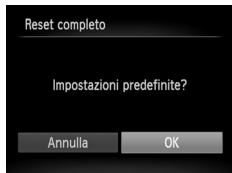
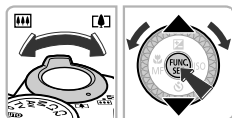

2 Scegliere [Reset completo].

- Spostare la leva dello zoom per scegliere la scheda **YT**.
- Premere i pulsanti **▲▼** o ruotare la ghiera  per scegliere [Reset completo], quindi premere il pulsante .





3 Ripristinare le impostazioni.

- Premere i pulsanti **◀▶** oppure ruotare la ghiera  per scegliere [OK], quindi premere il pulsante .
- ▶ Le impostazioni predefinite della fotocamera verranno ripristinate.



Esistono funzioni che non possono essere ripristinate?

- Le funzioni [Data/Ora] (pag. 21), [Lingua]  (pag. 22), l'immagine registrata in [Immagine avvio] (pag. 160), [Fuso Orario] (pag. 163) e [Sistema Video] (pag. 174) nella scheda **YT**.
- La modalità di scatto scelta in **SCN** (pag. 61) o  (pag. 64).
- I colori scelti in Risalto colore (pag. 67) o Scambio colore (pag. 68).
- I dati di bilanciamento del bianco personalizzati registrati (pag. 80).
- La modalità Filmato (pag. 108).

Funzione Risparmio batteria (AutoSpegnimento)

Per preservare la carica della batteria, lo schermo viene disattivato e la fotocamera si spegne automaticamente quando non viene utilizzata per un certo periodo di tempo.

Risparmio batteria durante la fase di scatto

Lo schermo si spegne dopo circa 1 minuto dall'ultima operazione della fotocamera. Dopo circa altri 2 minuti, l'obiettivo rientra e la fotocamera si spegne. Se lo schermo è spento, ma l'obiettivo non è ancora rientrato, premendo il pulsante dell'otturatore fino a metà corsa (pag. 24) è possibile riaccendere lo schermo e continuare a scattare.

Risparmio batteria durante la fase di riproduzione

La fotocamera si spegne dopo circa 5 minuti dall'ultima operazione.





- È possibile disattivare la funzione Risparmio bat. (pag. 162).
- È possibile regolare l'intervallo di tempo che deve trascorrere prima dello spegnimento dello schermo (pag. 163).

Funzioni dell'orologio

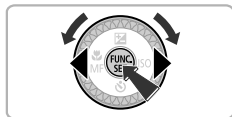
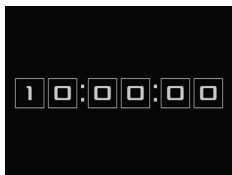
È possibile controllare l'ora corrente.



- Tenere premuto il pulsante .
- ▶ Viene visualizzata l'ora corrente.
- Se si tiene la fotocamera in senso verticale mentre viene utilizzata la funzione dell'orologio, verrà attivata la visualizzazione verticale. Premere i pulsanti ◀▶ o ruotare la ghiera  per modificare il colore di visualizzazione.
- Premere nuovamente il pulsante  per disattivare la visualizzazione dell'orologio.



Se la fotocamera è spenta, tenere premuto il pulsante , quindi premere il pulsante ON/OFF per visualizzare l'orologio.

3

Scatto con le funzioni di uso comune

In questo capitolo viene descritto come utilizzare le funzioni comuni, ad esempio l'autoscatto.

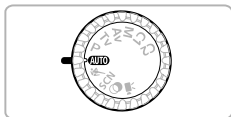

- In questo capitolo si presuppone che la fotocamera sia impostata sulla modalità **AUTO**. Quando si scatta in un'altra modalità, verificare le funzioni disponibili nella modalità in uso (pagine 196 - 203).

Zoom avanti ravvicinato sui soggetti (Zoom Digitale)

È possibile utilizzare lo zoom digitale fino a un massimo di circa 140x per acquisire soggetti troppo lontani per essere ingranditi dallo zoom ottico.

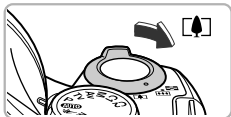

1 Spostare la leva dello zoom verso .

- Tenere la leva finché lo zoom non si arresterà.
- ▶ Lo zoom si arresta quando raggiunge il fattore massimo possibile senza deterioramento dell'immagine. Il fattore di zoom verrà visualizzato sullo schermo quando si rilascia la leva dello zoom.

Fattore di zoom

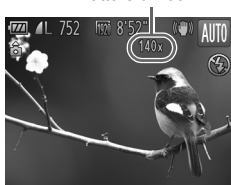

2 Spostare nuovamente la leva dello zoom verso .

- ▶ Il soggetto verrà ingrandito ulteriormente con lo zoom digitale.



Disattivazione dello zoom digitale

Per disattivare lo zoom digitale, premere il pulsante **MENU** per scegliere [Zoom Digitale] nella scheda , quindi scegliere [Off].



- Di seguito sono indicate le lunghezze focali quando si utilizzano insieme lo zoom ottico e lo zoom digitale (tutte le lunghezze focali sono espresse in termini equivalenti a una pellicola da 35 mm): 24 - 3360 mm (24 - 840 mm quando si utilizza solo lo zoom ottico)
- In base all'impostazione dei pixel di registrazione (pag. 56) e del fattore di zoom, tuttavia, le immagini potrebbero risultare sgranate (il fattore di zoom viene visualizzato in blu).

Riacquisizione di soggetti ingranditi (Guida inquadratura zoom)

Se si perde traccia del soggetto durante l'ingrandimento, è più agevole individuarlo nuovamente rimpicciolendo temporaneamente l'immagine.

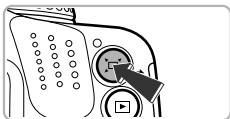

1 Individuare il soggetto.

- Tenere premuto il pulsante

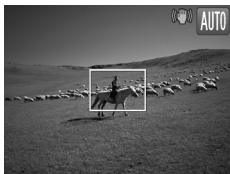

- ▶ La fotocamera rimpicciolisce l'immagine e una cornice bianca apparirà sull'area visualizzata prima di premere il pulsante .



2 Riacquisire il soggetto.

- Inquadrare il soggetto all'interno della cornice bianca e rilasciare il pulsante .
- ▶ La fotocamera tornerà alla posizione di zoom originale.



Modifica dell'area visualizzata quando si preme il pulsante

Premere il pulsante **MENU** per scegliere [Area vis.] nella scheda , quindi scegliere uno dei 3 livelli.



- Se l'immagine nella fotocamera è rimpicciolita, alcune informazioni sullo scatto non verranno visualizzate sullo schermo.
- Se si preme completamente il pulsante dell'otturatore quando è visualizzata la schermata al passo 1, è possibile scattare foto con quel fattore di zoom.
- Durante la ripresa di un filmato, la cornice bianca non verrà visualizzata anche se si preme il pulsante . Il suono dello zoom ed eventuali suoni dei tasti della fotocamera verranno registrati.
- Guida inquadratura zoom non è disponibile dopo avere premuto completamente il pulsante dell'otturatore quando si utilizza l'autoscatto (pag. 53), o . Inoltre, lo scatto automatico in modalità non è disponibile durante la pressione del pulsante .

Inserimento della data e dell'ora

È possibile inserire la data e l'ora di scatto nell'angolo in basso a destra di un'immagine. Dopo essere stati inseriti, tuttavia, i dati non potranno essere eliminati. Si consiglia pertanto di controllare che la data e l'ora impostate siano corrette (pag. 20).

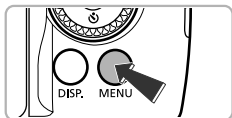



1 Visualizzare il menu.

- Premere il pulsante **MENU**.



2 Scegliere [Timbro data].

- Spostare la leva dello zoom per scegliere la scheda .
- Premere i pulsanti ▲▼ o ruotare la ghiera  per scegliere [Timbro data].

3 Scegliere l'impostazione.

- Premere i pulsanti ◀▶ per scegliere [Data] o [Data e ora].
- Premere il pulsante **MENU** per completare l'impostazione e ripristinare la schermata di scatto.
- ▶ A impostazione effettuata, sullo schermo viene visualizzato [DATA].

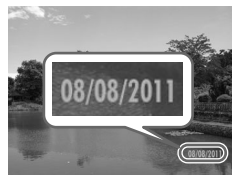
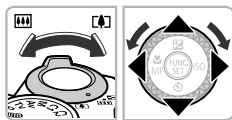

4 Scattare.

- ▶ La data o l'ora di scatto vengono registrate nell'angolo in basso a destra dell'immagine.
- Per ripristinare l'impostazione originale, scegliere [Off] al passo 3.



Per inserire e stampare la data di scatto in immagini senza data e ora incorporate, procedere come indicato di seguito. Tuttavia, se la data e l'ora sono già incorporate nelle immagini, queste informazioni potrebbero venire stampate due volte.

- Per stampare, utilizzare le impostazioni di stampa DPOF (pag. 152).
- Utilizzare il software fornito per la stampa.
Per ulteriori informazioni, consultare la *Guida al software*.
- Stampare con le funzioni della stampante (pag. 146).

Utilizzo dell'autoscatto

L'autoscatto può essere utilizzato per scattare una foto di gruppo che include il fotografo. La fotocamera scatterà circa 10 secondi dopo che è stato premuto il pulsante dell'otturatore.



1 Scegliere

- Dopo avere premuto il pulsante , premere i pulsanti o ruotare la ghiera per scegliere , quindi premere il pulsante .
- ▶ A impostazione effettuata, sullo schermo viene visualizzato .

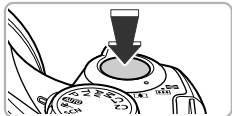
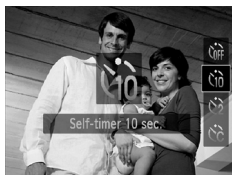

2 Scattare.

- Premere il pulsante dell'otturatore fino a metà corsa per mettere a fuoco il soggetto, quindi premere completamente.
- ▶ Quando la funzione autoscatto viene attivata, la spia lampeggia e viene riprodotto il suono dell'autoscatto.
- ▶ Due secondi prima del rilascio dell'otturatore, la frequenza di lampeggiamento della spia e di emissione del suono aumenta (la spia rimane accesa quando il flash scatta).
- Per annullare la ripresa con l'autoscatto dopo l'inizio del conto alla rovescia, premere il pulsante **MENU**.
- Per ripristinare l'impostazione originale, scegliere al passo 1.

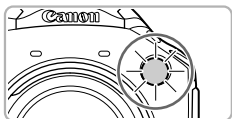



Utilizzo dell'autoscatto per impedire l'effetto di fotocamera mossa

La fotocamera scatta circa 2 secondi dopo che viene premuto il pulsante dell'otturatore, impedendo l'effetto di fotocamera mossa dovuto alla pressione di tale pulsante.



Scegliere .

- Seguire la procedura indicata nel passo 1 a pag. 53 per scegliere .
- ▶ A impostazione effettuata, sullo schermo viene visualizzato .
- Seguire la procedura indicata nel passo 2 a pag. 53 per scattare.

Personalizzazione dell'autoscatto

È possibile impostare il ritardo (0 - 30 secondi) e il numero di scatti (1 - 10).



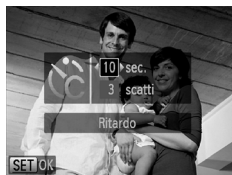

1 Scegliere .

- Attenersi a quanto indicato al passo 1 a pag. 53 per scegliere , quindi premere immediatamente il pulsante **MENU**.



2 Scegliere le impostazioni.

- Premere i pulsanti ▲▼ per scegliere [Ritardo] o [Fotogrammi].
- Premere i pulsanti ◀▶ o ruotare la ghiera  per scegliere un valore, quindi premere il pulsante .
- ▶ A impostazione effettuata, sullo schermo viene visualizzato .
- Seguire la procedura indicata nel passo 2 a pag. 53 per scattare.





- Quando si impostano 2 o più scatti, l'esposizione e il bilanciamento del bianco vengono impostati con il primo scatto. Se il flash scatta o si imposta un numero superiore di scatti, l'intervallo fra gli scatti potrebbe richiedere più tempo del normale. La ripresa si interrompe automaticamente quando la scheda di memoria è piena.
- Quando si imposta il ritardo su un valore superiore a 2 secondi, la frequenza di lampeggiamento della spia e di emissione del suono dell'autoscatto aumentano 2 secondi prima del rilascio dell'otturatore (la spia rimane accesa quando il flash scatta).

Modifica del formato immagine

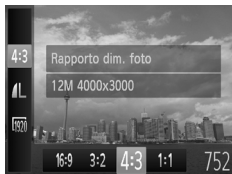



È possibile modificare il rapporto larghezza-altezza di un'immagine.



1 Scegliere 4:3.

- Dopo avere premuto il pulsante , premere i pulsanti   per scegliere 4:3.

2 Scegliere un'opzione.

- Premere il pulsante   o ruotare la ghiera  per scegliere un'opzione, quindi premere il pulsante .
- ▶ Dopo l'impostazione, il formato dello schermo viene modificato.
- Per ripristinare l'impostazione originale, scegliere 4:3 al passo 2.

16:9	Lo stesso formato immagine di televisori HD, utilizzato per la visualizzazione su televisori HD widescreen.
3:2	Lo stesso formato immagine della pellicola da 35 mm, utilizzato per la stampa di immagini 130 x 180 mm o formato cartolina.
4:3	Lo stesso formato immagine dello schermo di questa fotocamera, utilizzato per la stampa di immagini 90 x 130 mm su diversi tipi di carta formato A.
1:1	Un formato immagine quadrato.





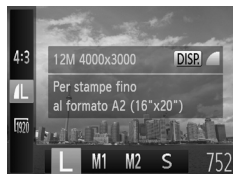

Nei formati immagine 3:2 e 1:1, [Zoom Digitale] (pag. 50) è fissato su [Off] e non è disponibile.

Modifica dell'impostazione Pixel di registrazione (Dimensioni immagine)





È possibile scegliere fra 4 impostazioni dei pixel di registrazione.



1 Scegliere l'impostazione dei pixel di registrazione.

- Dopo avere premuto il pulsante , premere i pulsanti   per scegliere .

2 Scegliere un'opzione.



- Premere il pulsante  o ruotare la ghiera  per scegliere un'opzione, quindi premere il pulsante .
- ▶ L'impostazione verrà visualizzata sullo schermo.
- Per ripristinare l'impostazione originale, scegliere  nei passi 1 - 2.



Lo zoom digitale può essere utilizzato nelle seguenti combinazioni di impostazione di formato e di pixel di registrazione:





Formati di 16:9 o 4:3 in un'impostazione di pixel di registrazione di 
Un formato di 4:3 in tutte le altre impostazioni di pixel di registrazione

Modifica del rapporto di compressione (Qualità immagine)





È possibile scegliere fra 2 livelli di rapporto di compressione (qualità dell'immagine):
 (Fine),  (Normale).











1 Scegliere l'impostazione del rapporto di compressione.

- Dopo avere premuto il pulsante , premere i pulsanti   per scegliere , quindi premere il pulsante **DISP.**.

2 Scegliere un'opzione.

- Premere il pulsante  o ruotare la ghiera  per scegliere un'opzione, quindi premere il pulsante .
- ▶ L'impostazione verrà visualizzata sullo schermo.
- Per ripristinare l'impostazione originale, scegliere  nei passi 1 - 2.

Valori approssimativi dei pixel di registrazione e del rapporto di compressione (per il formato immagine 4:3)

Pixel di registrazione	Rapporto di compressione	Dimensione dati immagine singola (KB approssimativi)	Numero di scatti per scheda di memoria (numero di scatti approssimativo)	
			4 GB	16 GB
L (Grande) 12M/4000x3000		3084	1231	5042
		1474	2514	10295
M1 (Media 1) 6M/2816x2112		1620	2320	9503
		780	4641	19007
M2 (Media 2) 2M/1600x1200		558	6352	26010
		278	12069	49420
S (Piccola) 0,3M/640x480		150	20116	82367
		84	30174	123550

• I valori riportati nella tabella sono conformi agli standard Canon. Possono tuttavia variare a seconda del soggetto, della scheda di memoria e delle impostazioni della fotocamera.

• I valori nella tabella sono basati sul formato immagine 4:3. Se il formato immagine viene modificato (pag. 55), è possibile scattare più immagini poiché le dimensioni dati per immagine saranno inferiori rispetto a quelle delle immagini in formato 4:3. Tuttavia, poiché le immagini in formato 16:9 **M2** hanno un'impostazione di 1920 x 1080 pixel, le rispettive dimensioni dati saranno superiori alle immagini in formato immagine 4:3.

Valori approssimativi per il formato carta (per il formato immagine 4:3)

A2 (420 x 594 mm)	L	
A3 – A5 (297 x 420 – 148 x 210 mm)		M1
130 x 180 mm Formato Cartolina 90 x 130 mm		M2

- **S** Per l'invio di immagini come allegati di posta elettronica.

Correzione della tinta verde proveniente da lampade al mercurio

Quando si riprendono scene illuminate da lampade al mercurio, ad esempio notturni, il soggetto e lo sfondo nell'immagine registrata potrebbero avere una tinta verde. È possibile correggere automaticamente la tinta verde durante lo scatto (bilanciamento del bianco su più aree).

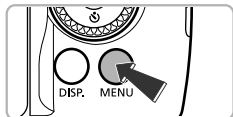



1 Visualizzare il menu.

- Premere il pulsante **MENU**.



2 Scegliere [Corr. lamp. Hg].

- Spostare la leva dello zoom per scegliere la scheda .
- Premere i pulsanti ▲▼ o ruotare la ghiera  per scegliere [Corr. lamp. Hg].

3 Scegliere un'impostazione.

- Premere i pulsanti ◀▶ per scegliere [On].
- Premere il pulsante **MENU** per completare l'impostazione e ripristinare la schermata di scatto.
- ▶ A impostazione effettuata, sullo schermo viene visualizzato .
- Per disattivare questa funzione, ripetere l'operazione del passo precedente per scegliere [Off].

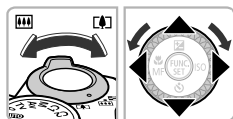

- Dopo la ripresa di scene illuminate da lampade al mercurio, è opportuno impostare [Corr. lamp. Hg] su [Off]. Se tale funzione rimane impostata su [On], è possibile che i colori verdi naturali (non dovuti a effetti di una lampada al mercurio) vengano corretti.
- Non è possibile correggere i filmati.
- Poiché potrebbe non essere possibile ottenere i risultati previsti in base alle condizioni di ripresa, si consiglia di effettuare qualche scatto preliminare di prova.

4

Aggiunta di effetti e scatto in condizioni diverse

In questo capitolo viene descritto come aggiungere effetti e come effettuare scatti in condizioni diverse.

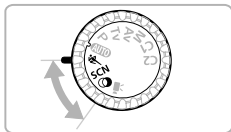

Fotografie di soggetti in movimento (Sport)

Consente di scattare continuamente immagini di un soggetto in movimento con la messa a fuoco automatica.

Con l'impostazione massima del grandangolo, allontanarsi almeno di circa 1 m dal soggetto. Con l'impostazione massima del teleobiettivo, allontanarsi almeno di circa 10 m dal soggetto e scattare.

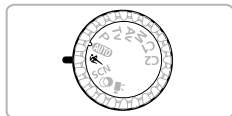

1 Attivare la modalità .

- Impostare la ghiera di selezione su .

2 Mettere a fuoco.

- La messa a fuoco e la luminosità vengono mantenute dove viene visualizzata la cornice AF blu mentre si preme il pulsante dell'otturatore fino a metà corsa.



3 Scattare.

- La fotocamera continuerà a scattare finché verrà tenuto premuto il pulsante dell'otturatore.



In modalità  le immagini possono apparire sgranate poiché la sensibilità ISO (pag. 81) aumenta per adattarsi alle condizioni di scatto.

Scatto di scene particolari

La fotocamera seleziona le necessarie impostazioni per le condizioni in cui si desidera effettuare la ripresa quando viene scelta la modalità corrispondente.

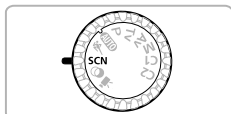





1 Attivare la modalità SCN.

- Impostare la ghiera di selezione su **SCN**.



2 Scegliere una modalità di ripresa.

- Dopo avere premuto il pulsante , premere i pulsanti ▲▼ per scegliere .
- Premere i pulsanti ◀▶ o ruotare la ghiera  per scegliere una modalità di scatto, quindi premere il pulsante .



3 Scattare.



Ritratti (Ritratto)

- Consente di produrre un effetto soffuso nelle fotografie di persone.



Foto di paesaggi (Paesaggio)

- Consente di riprendere bellissimi paesaggi con un senso realistico di profondità.



Fotografie di paesaggi notturni senza l'utilizzo di un treppiede (Notturmo senza treppiede)

- Consente di scattare eccellenti fotografie di paesaggi cittadini notturni combinando diversi scatti continui per ridurre l'effetto di fotocamera mossa ed eventuali disturbi.
- Quando si utilizza un treppiede, è necessario scattare in modalità **AUTO** (pag. 25).

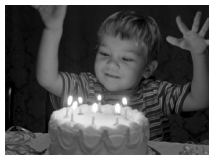

Scatti in condizione di scarsa illuminazione (Luce scarsa)

- Consente di scattare in luoghi bui, riducendo l'effetto di fotocamera mossa e la sfocatura del soggetto.



Sulla spiaggia (Spiaggia)

- Consente di riprendere le persone con colori luminosi su spiagge sabbiose, in luoghi dove la luce riflessa del sole è particolarmente forte.



Fotografie di fogliame (Fogliame)

- Consente di riprendere alberi e foglie, ad esempio germogli, paesaggi autunnali o boccioli, con colori vivaci.



Sulla neve (Neve)



- Consente di riprendere le persone su sfondi innevati con colori luminosi e naturali.





Fotografie di fuochi d'artificio (Fuochi d'artificio)

- Consente di riprendere i fuochi d'artificio con colori vivaci.



- In modalità , tenere saldamente la fotocamera durante lo scatto poiché più immagini vengono acquisite in successione.
- In modalità , fissare la fotocamera a un treppiede per impedire che si muova e provochi la sfocatura dell'immagine. Inoltre, quando si scatta con un treppiede, impostare [Mod. IS] su [Off] (pag. 168).



- In modalità , le immagini possono apparire sgranate poiché la sensibilità ISO (pag. 81) aumenta per adattarsi alle condizioni di scatto.
- Se l'effetto di fotocamera mossa è troppo forte quando si scatta in modalità , la fotocamera potrebbe non essere in grado di combinare le immagini o è possibile che non si ottenga il risultato previsto a seconda delle condizioni di scatto.
- In modalità , l'impostazione dei pixel di registrazione verrà fissata su **M** (1984 x 1488 pixel).

Aggiunta di effetti e scatto (Filtri creativi)

Durante lo scatto, è possibile aggiungere vari effetti alle immagini.

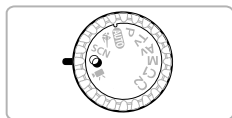





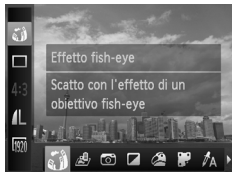



1 Attivare la modalità .

- Impostare la ghiera di selezione su .







2 Scegliere una modalità di ripresa.

- Dopo avere premuto il pulsante , premere i pulsanti   per scegliere .
- Premere i pulsanti   o ruotare la ghiera  per scegliere una modalità di scatto, quindi premere il pulsante .



3 Scattare.



Poiché potrebbe non essere possibile ottenere i risultati previsti con le immagini riprese in modalità , , ,  e  si consiglia di effettuare qualche scatto preliminare di prova.



Ripresa di immagini con colori vivaci (Extra vivace)

- Consente di effettuare riprese con colori vivaci e intensi.



Scatti posterizzati (Effetto poster)

- Consente di ottenere foto con l'aspetto di un poster o di un'immagine invecchiata.

Scatto con gli effetti di un obiettivo fish-eye (Effetto fish-eye)

Consente di scattare con l'effetto di distorsione di un obiettivo fish-eye.

1 Scegliere .

- Seguire la procedura indicata nei passi 1 - 2 a pag. 64 per scegliere .



2 Scegliere il livello dell'effetto.

- Se si preme il pulsante DISP., viene visualizzata la schermata [Livello effetto].
- Premere i pulsanti ◀▶ o ruotare la ghiera  per scegliere un livello dell'effetto, quindi premere il pulsante DISP.
- ▶ È possibile verificare l'effetto sullo schermo.

3 Scattare.

Scatti con l'aspetto di un modello in miniatura (Effetto miniatura)

Consente di sfocare le parti desiderate nella parte superiore e inferiore di un'immagine per produrre l'effetto di un modello in miniatura.

1 Scegliere .

- Seguire la procedura indicata nei passi 1 - 2 a pag. 64 per scegliere .
- ▶ Sullo schermo viene visualizzata una cornice bianca (l'area che non verrà sfocata).





2 Scegliere l'area da mantenere a fuoco.

- Premere il pulsante DISP..
- Spostare la leva dello zoom per modificare le dimensioni della cornice e premere i pulsanti ▲▼ per modificarne la posizione, quindi premere il pulsante DISP..

3 Scattare.



- Se si preme il pulsante  nel passo 2, l'orientamento orizzontale/verticale della cornice cambierà, quindi è possibile premere i pulsanti  per modificare la posizione della cornice quando viene visualizzata in senso verticale.
- Se la fotocamera viene tenuta in verticale, si cambierà l'orientamento della cornice.
- Assicurarsi di impostare  (velocità di riproduzione) prima di riprendere un filmato con Effetto miniatura (pag. 110).

Scatto con gli effetti di una fotocamera giocattolo (Effetto fotocamera giocattolo)



Questo effetto consente di scurire e sfocare gli angoli dell'immagine e modificare il colore generale in modo che sembri un'immagine scattata con una fotocamera giocattolo.

1 Scegliere .

- Seguire la procedura indicata nei passi 1 - 2 a pag. 64 per scegliere .



2 Scegliere un tonalità del colore.

- Premere il pulsante **DISP.**
- ▶ Sullo schermo viene visualizzato [Tono colore].
- Premere i pulsanti  o ruotare la ghiera  per scegliere una tonalità del colore, quindi premere il pulsante **DISP.**
- ▶ È possibile verificare la tonalità del colore sullo schermo.

3 Scattare.

Standard	Le immagini sembreranno scattate con una fotocamera giocattolo.
Caldo	La tonalità delle immagini risulterà più calda rispetto a [Standard].
Freddo	La tonalità delle immagini risulterà più fredda rispetto a [Standard].

Scatti in monocromatico

È possibile scattare immagini in bianco e nero, seppia oppure blu e bianco.

1 Scegliere .

- Seguire la procedura indicata nei passi 1 - 2 a pag. 64 per scegliere .



2 Scegliere un tonalità del colore.

- Premere il pulsante DISP.
- ▶ Sullo schermo viene visualizzato [Tono colore].
- Premere i pulsanti ◀▶ o ruotare la ghiera  per scegliere una tonalità del colore, quindi premere il pulsante DISP.
- ▶ È possibile verificare la tonalità del colore sullo schermo.

3 Scattare.

Bianco & Nero	Consente di scattare le immagini in bianco e nero.
Seppia	Consente di scattare le immagini in tonalità seppia.
Blu	Consente di scattare le immagini in blu e bianco.

Scatti con Risalto colore

È possibile scegliere di lasciare invariato un singolo colore e trasformare tutti gli altri colori in bianco e nero.

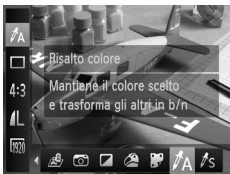

1 Scegliere .

- Seguire la procedura indicata nei passi 1 - 2 a pag. 64 per scegliere .

2 Premere il pulsante DISP.

- ▶ Vengono alternate l'immagine non modificata e l'immagine con Risalto colore.
- ▶ Il colore delle impostazioni predefinite è verde.



Colore registrato

3 Specificare il colore.

- Posizionare la cornice centrale in modo da riempirla con il colore desiderato e premere il pulsante ◀.
- ▶ Viene registrato il colore specificato.

4 Specificare la gamma di colori.

- Premere i pulsanti ▲▼ o ruotare la ghiera  per modificare la gamma di colori da mantenere.
- Scegliere un valore negativo per limitare la gamma di colori. Scegliere un valore positivo per estendere la gamma di colori a colori simili.
- Premere il pulsante **DISP.** per completare l'impostazione e ripristinare la schermata di scatto.



- L'utilizzo del flash in questa modalità potrebbe produrre risultati non previsti.
- In base alle condizioni di ripresa, l'immagine potrebbe apparire sgranata oppure i colori potrebbero non essere visualizzati come previsto.

Scatti con Scambio colore

Durante lo scatto è possibile scambiare un colore dell'immagine con un altro. È possibile scambiare un solo colore.



1 Scegliere .

- Seguire la procedura indicata nei passi 1 - 2 a pag. 64 per scegliere .



2 Premere il pulsante **DISP.**

- ▶ Vengono alternate l'immagine non modificata e l'immagine con Scambio colore.
- ▶ Per impostazione predefinita viene cambiato il verde in grigio.



3 Specificare il colore da scambiare.

- Posizionare la cornice centrale in modo da riempirla con il colore desiderato e premere il pulsante ◀.
- ▶ Viene registrato il colore specificato.



4 Specificare il colore finale.

- Posizionare la cornice centrale in modo da riempirla con il colore desiderato e premere il pulsante ▶.
- ▶ Viene registrato il colore specificato.

5 Specificare la gamma di colori da scambiare.

- Premere i pulsanti ▲▼ o ruotare la ghiera ⦿ per regolare la gamma di colori da scambiare.
- Scegliere un valore negativo per limitare la gamma di colori. Scegliere un valore positivo per estendere la gamma di colori a colori simili.
- Premere il pulsante DISP. per completare l'impostazione e ripristinare la schermata di scatto.



- L'utilizzo del flash in questa modalità potrebbe produrre risultati non previsti.
- In base alle condizioni di ripresa, l'immagine potrebbe apparire sgranata oppure i colori potrebbero non essere visualizzati come previsto.

Creazione automatica di filmati brevi (Video Diario)

È possibile creare un breve filmato di un giorno scattando foto. Ogni volta che si scatta una foto, la scena presente prima di scattare verrà registrata come filmato. Tutti i filmati registrati nello stesso giorno verranno salvati come un singolo file.



1 Scegliere .

- Seguire la procedura indicata nei passi 1 - 2 a pag. 61 per scegliere .

2 Scattare.

- Premere completamente il pulsante dell'otturatore per scattare una foto.
- ▶ Immediatamente prima dello scatto, verrà registrato un filmato di circa 2 - 4 sec.



Cosa fare se un filmato non viene registrato?



Se si scatta una foto subito dopo avere acceso la fotocamera, selezionando la modalità  o comunque utilizzando la fotocamera è possibile che il filmato non venga registrato.



Visualizzazione di filmati ripresi con la modalità Video Diario

È possibile selezionare in base alla data i filmati ripresi da visualizzare in modalità  (pag. 121).



- Poiché, oltre a scattare, si riprendono anche filmati, la batteria si esaurirà più rapidamente rispetto alla modalità **AUTO**.
- La qualità dell'immagine verrà fissata su $\overline{640}$ per i filmati ripresi in modalità .
- Nei seguenti casi, i filmati verranno salvati come file separati, anche se sono stati ripresi nello stesso giorno con la modalità .
 - Se le dimensioni del file del filmato raggiungono i 4 GB o se il tempo di registrazione è di circa 1 ora
 - Se il filmato è protetto (pag. 128)
 - Se l'impostazione Fuso Orario viene modificata (pag. 163)
 - Se si crea una nuova cartella (pag. 162)
- Se si utilizza la fotocamera per riprendere un filmato, i suoni verranno registrati nel filmato.
- La fotocamera non riprodurrà i suoni, ad esempio quello della pressione del pulsante dell'otturatore fino a metà corsa, dell'utilizzo dei comandi o dell'autoscatto (pag. 158).



Rilevamento di un viso e scatto (Otturatore intelligente)

Rilevamento di un sorriso e scatto

Quando viene rilevato un sorriso, la fotocamera scatta anche se non viene premuto il pulsante dell'otturatore.



1 Scegliere ☺.

- Seguire la procedura indicata nei passi 1 - 2 a pag. 61 per scegliere , quindi premere il pulsante **DISP.**
- Premere i pulsanti ◀▶ o ruotare la ghiera  per scegliere ☺, quindi premere il pulsante **DISP.**
- ▶ Nella fotocamera viene attivata la funzione di attesa prima dello scatto e sullo schermo viene visualizzato [Rilevamento sorriso on].



2 Puntare la fotocamera su una persona.

- Ogni volta che la fotocamera rileva un sorriso scatterà dopo l'accensione della spia.
- Per sospendere il rilevamento del sorriso, premere il pulsante ▼. Per riprendere nuovamente il rilevamento del sorriso, premere il pulsante ▼.

? Cosa fare se un sorriso non viene rilevato?

Risulta più semplice rilevare il sorriso se la persona è rivolta verso la fotocamera e sorride in modo ampio, mostrando una parte della dentatura.

Modifica del numero di scatti

Dopo aver scelto ☺ nel passo 1, premere i pulsanti ▲▼.







- Al termine della ripresa, passare a un'altra modalità. In caso contrario, la fotocamera continuerà a scattare ogni volta che viene rilevato un sorriso.
- Per scattare, è anche possibile premere il pulsante dell'otturatore.

Utilizzo della funzione Autoscatto occholino

Puntare la fotocamera verso una persona e premere completamente il pulsante dell'otturatore. La fotocamera scatterà circa 2 secondi dopo che viene rilevato un occholino.



1 Scegliere

- Seguire la procedura indicata nei passi 1 - 2 a pag. 61 per scegliere , quindi premere il pulsante **DISP.**
- Premere i pulsanti  o ruotare la ghiera  per scegliere , quindi premere il pulsante **DISP.**

2 Comporre lo scatto e premere il pulsante dell'otturatore fino a metà corsa.

- Verificare che intorno al viso della persona che farà l'occholino sia visualizzata una cornice verde.

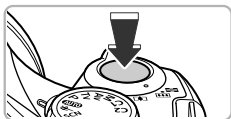

3 Premere completamente il pulsante dell'otturatore.

- ▶ Nella fotocamera viene attivata la funzione di attesa prima dello scatto, e sullo schermo viene visualizzato [Occholino e scattare].
- ▶ La spia lampeggia e viene riprodotto il suono dell'autoscatto.



4 Rivolgersi verso la fotocamera e fare l'occholino.

- ▶ L'otturatore verrà rilasciato circa 2 secondi dopo che viene rilevato un occholino da parte della persona all'interno della cornice.
- Per annullare la ripresa con l'autoscatto dopo l'inizio del conto alla rovescia, premere il pulsante **MENU**.



Cosa fare se un occholino non viene rilevato?

- Fare l'occholino più lentamente.
- È possibile che l'occholino non venga rilevato se gli occhi sono coperti dai capelli o da un cappello oppure se si indossano occhiali.



Modifica del numero di scatti

Dopo aver scelto  nel passo 1, premere i pulsanti ▲▼.





- Anche la chiusura di entrambi gli occhi verrà considerata un occholino.
- Se non viene rilevato un occholino, l'otturatore verrà rilasciato circa 15 secondi più tardi.
- Se non vi sono persone nella scena quando il pulsante dell'otturatore viene premuto completamente, la fotocamera scatterà quando viene rilevata una persona che fa l'occholino.

Utilizzo della funzione Autoscatto viso

L'otturatore verrà rilasciato circa 2 secondi dopo che la fotocamera rileva un nuovo viso (pag. 87). È possibile utilizzare questa funzione quando il fotografo desidera essere presente nell'immagine, ad esempio in una foto di gruppo.



1 Scegliere .

- Seguire la procedura indicata nei passi 1 - 2 a pag. 61 per scegliere , quindi premere il pulsante DISP.
- Premere i pulsanti ◀▶ o ruotare la ghiera  per scegliere , quindi premere il pulsante DISP.

2 Comporre lo scatto e premere il pulsante dell'otturatore fino a metà corsa.

- Accertarsi che sul viso messo a fuoco venga visualizzata una cornice verde e sui visi delle altre persone vengano visualizzate cornici bianche.

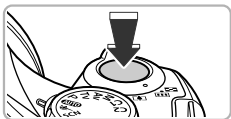

3 Premere completamente il pulsante dell'otturatore.

- ▶ Nella fotocamera viene attivata la funzione di attesa prima dello scatto e sullo schermo viene visualizzato il messaggio [Guarda dritto in camera all'inizio del count down].
- ▶ La spia lampeggia e viene riprodotto il suono dell'autoscatto.



4 Unirsi ai soggetti e guardare la fotocamera.

- ▶ Quando la fotocamera rileva il nuovo viso, la frequenza di lampeggiamento della spia e di emissione del suono dell'autoscatto aumenta (la spia rimane accesa quando il flash scatta) e circa 2 secondi più tardi l'otturatore viene rilasciato.
- Per annullare la ripresa dopo l'inizio del conto alla rovescia, premere il pulsante **MENU**.



Modifica del numero di scatti

Dopo aver scelto  nel passo 1, premere i pulsanti **▲▼**.



Se il viso della persona che si unisce ai soggetti non viene rilevato, il rilascio dell'otturatore si verificherà circa 15 secondi più tardi.

Scatto veloce continuo (Raffica alta velocità HQ)

Tenendo premuto il pulsante dell'otturatore, è possibile scattare fino a 8 scatti continui a una velocità massima di circa 10,3 immagini al secondo. HQ è l'acronimo di "High Quality".



1 Scegliere .

- Seguire la procedura indicata nei passi 1 - 2 a pag. 61 per scegliere , quindi premere il pulsante **DISP.**

2 Scattare.

- ▶ La fotocamera continuerà a scattare finché verrà tenuto premuto il pulsante dell'otturatore.
- Togliere il dito dal pulsante dell'otturatore per completare lo scatto oppure lo scatto terminerà automaticamente quando il numero massimo di immagini è stato scattato. [In Uso...] viene visualizzato sullo schermo e le immagini verranno visualizzate nell'ordine in cui sono state scattate.



- La messa a fuoco, la luminosità e il bilanciamento del bianco vengono impostati con il primo scatto.
- Durante lo scatto sullo schermo non viene visualizzato alcun elemento.
- Al termine dello scatto continuo, potrebbe essere necessario un certo tempo di elaborazione prima di poter effettuare lo scatto successivo.
- La velocità di scatto potrebbe rallentare in base alle condizioni di scatto, alle impostazioni della fotocamera e alla posizione dello zoom.

Immagini visualizzate durante la riproduzione

Poiché ogni serie di immagini continue diventerà un singolo gruppo, verrà visualizzata solo la prima immagine acquisita del gruppo. Per indicare che l'immagine appartiene a un gruppo, in alto a sinistra dello schermo viene visualizzato **SET** .



Se si elimina un'immagine raggruppata (pag. 132), verranno eliminate anche tutte le immagini del gruppo. Prestare estrema attenzione.





- È possibile riprodurre le immagini singolarmente (pag. 125) e annullare il raggruppamento (pag. 126).
- Proteggendo (pag. 128) un'immagine raggruppata si proteggeranno tutte le immagini del gruppo.
- Se si riproducono le immagini raggruppate con Riproduzione filtrata (pag. 121) o Shuffle intelligente (pag. 127), il raggruppamento viene temporaneamente annullato e le immagini vengono riprodotte singolarmente.
- Le immagini raggruppate non possono essere contrassegnate come preferite (pag. 134), modificate (pagine 138 - 143), inserite in categorie (pag. 135), stampate (pag. 146) o aggiunte all'elenco stampa (pag. 154). Riprodurre singolarmente le immagini raggruppate (pag. 125) o annullare il raggruppamento (pag. 126) prima di effettuare le operazioni indicate sopra.

Scatto di immagini in modalità Unione Guidata

I soggetti di grandi dimensioni possono essere suddivisi in più scatti per poi essere uniti utilizzando il software incluso su un computer per creare un'immagine panoramica.

1 Scegliere o .

- Seguire la procedura indicata nei passi 1 - 2 a pag. 61 per scegliere  o .

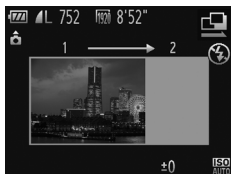

2 Effettuare il primo scatto.

- ▶ L'esposizione e il bilanciamento del bianco vengono impostati con il primo scatto.



3 Effettuare gli scatti successivi.

- Sovrapporre parte del primo scatto quando viene effettuato il secondo scatto.
- Eventuali piccole differenze nelle sezioni sovrapposte vengono corrette quando le immagini vengono unite.
- Con le stesse procedure è possibile registrare fino a 26 scatti.

4 Terminare la ripresa.

- Premere il pulsante .



5 Unire le immagini su un computer.

- Per ulteriori informazioni su come unire le immagini, consultare la *Guida al software*.



- Questa funzione non è disponibile quando viene utilizzato un televisore come schermo (pag. 175).
- Per utilizzare il blocco AF, registrare AFL nel pulsante  (pag. 170).

5

Scelta personalizzata delle impostazioni

In questo capitolo viene descritto l'uso di varie funzioni in modalità **P** che consentono di migliorare le capacità di ripresa.

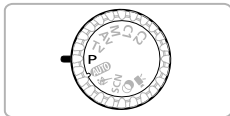

- In questo capitolo si presuppone che la ghiera di selezione sia impostata sulla modalità **P**.
- **P** indica Programma AE.
- Prima di scattare utilizzando una funzione spiegata in questo capitolo in modalità diverse da quella **P**, verificare che la funzione sia disponibile in tali modalità (pagine 196 - 203).

Scatto in Programma AE

È possibile scegliere le impostazioni per le varie funzioni della fotocamera per soddisfare delle preferenze specifiche.

AE è l'acronimo di "Auto Exposure".

Il campo di messa a fuoco è compreso fra circa 5 cm e infinito con l'impostazione massima del grandangolo (☐) e fra circa 1,4 m e infinito con l'impostazione massima del teleobiettivo (☐).



- 1 Attivare la modalità P.**
 - Impostare la ghiera di selezione su **P**.
- 2 Regolare le impostazioni in base alle proprie esigenze (pagine 78 - 100).**
- 3 Scattare.**

? Cosa fare se la velocità dell'otturatore e il diaframma vengono visualizzati in arancione?

La velocità dell'otturatore e il diaframma vengono visualizzati in arancione se non è possibile ottenere l'esposizione corretta quando si preme il pulsante dell'otturatore fino a metà corsa. Per ottenere l'esposizione corretta, provare le seguenti impostazioni.

- Accendere il flash (pag. 79)
- Scegliere una sensibilità ISO più elevata (pag. 81)

Regolazione della luminosità (Compensazione dell'esposizione)

È possibile regolare l'esposizione standard impostata dalla fotocamera con incrementi di un 1/3 di stop nell'intervallo compreso tra -2 e +2.



- 1 Attivare la modalità Compensazione esposizione.**
 - Premere il pulsante ▲.
- 2 Regolare la luminosità.**
 - Guardando lo schermo, ruotare la ghiera  per regolare la luminosità, quindi premere il pulsante ▲.
 - ▶ La quantità di compensazione dell'esposizione verrà visualizzata sullo schermo.



Attivazione del flash

È possibile fare in modo che il flash scatti ogni volta che si scatta una foto. La copertura effettiva del flash è compresa fra circa 50 cm - 7,0 m con l'impostazione massima del grandangolo (☹☹☹) e fra circa 1,4 - 3,0 m con l'impostazione massima del teleobiettivo (☹☹).



1 Sollevare il flash.

2 Scegliere ⚡.

- Dopo avere premuto il pulsante ⚡, premere i pulsanti ◀▶ o ruotare la ghiera  per scegliere ⚡, quindi premere il pulsante .
- ▶ A impostazione effettuata, sullo schermo viene visualizzato ⚡.



Cosa fare se la schermata delle impostazioni non viene visualizzata anche se si preme il pulsante ⚡?



Il flash è abbassato. Sollevarlo manualmente.

Correzione della luminosità e scatto (i-Contrast)

La fotocamera è in grado di rilevare aree della scena, come visi o sfondi, troppo luminosi o scuri e regolarli automaticamente per ottenere la luminosità ottimale al momento dello scatto. Inoltre, se il contrasto dell'immagine è insufficiente, la fotocamera correggerà automaticamente l'immagine per ottenere una maggiore nitidezza al momento dello scatto.



Scegliere [i-Contrast].

- Premere il pulsante MENU per scegliere [i-Contrast] nella scheda , quindi premere i pulsanti ◀▶ per scegliere [Auto].
- ▶ A impostazione effettuata, sullo schermo viene visualizzato .





- In alcune condizioni di ripresa, le immagini potrebbero apparire sgranate oppure potrebbero non venire corrette in modo appropriato.
- È possibile correggere le immagini registrate (pag. 142).

Regolazione del bilanciamento del bianco





La funzione Bilanciamento del Bianco consente di impostare il bilanciamento del bianco ottimale per ottenere colori naturali che corrispondano alle condizioni di scatto.











1 Scegliere la funzione Bilanciamento del Bianco.

- Dopo avere premuto il pulsante , premere i pulsanti   per scegliere **AWB**.

2 Scegliere un'opzione.

- Premere i pulsanti   o ruotare la ghiera  per scegliere un'opzione, quindi premere il pulsante .
- ▶ L'impostazione verrà visualizzata sullo schermo.

 Auto	Imposta automaticamente il bilanciamento del bianco ottimale per le condizioni di scatto.
 Luce diurna	Per le riprese in esterni, con condizioni di tempo buone.
 Nuvoloso	Per le riprese con condizioni di tempo nuvoloso, ambienti ombreggiati o con luce crepuscolare.
 Tungsteno	Per le riprese con illuminazione al tungsteno e fluorescente con lampadine (3 lunghezze d'onda).
 Fluorescent	Per le riprese con illuminazione fluorescente bianca calda, bianca fredda e bianca calda a fluorescenza (3 lunghezze d'onda).
 Fluorescent H	Per le riprese con illuminazione diurna fluorescente e diurna a fluorescenza (3 lunghezze d'onda).
 Flash	Per scatti con il flash.
 Personalizzato	Per l'impostazione manuale di un valore di bilanciamento del bianco personalizzato.

Personalizzazione del bilanciamento del bianco

È possibile regolare il bilanciamento del bianco in modo che corrisponda alla sorgente luminosa della posizione di ripresa. Impostare il bilanciamento del bianco rispetto al tipo di luce della scena effettiva da riprendere.



- Al passo 2 della procedura precedente, scegliere .
- Assicurarsi che un soggetto semplice di colore bianco occupi completamente lo schermo, quindi premere il pulsante **DISP**.
- ▶ Dopo l'impostazione dei dati del bilanciamento del bianco, la tinta dello schermo cambia.





Se vengono modificate le impostazioni della fotocamera dopo avere registrato i dati del bilanciamento del bianco, la tonalità potrebbe non essere corretta.

Modifica della sensibilità ISO



Scegliere la sensibilità ISO.

- Dopo avere premuto il pulsante ►, premere i pulsanti ◀▶ o ruotare la ghiera , per scegliere un'opzione, quindi premere il pulsante .
- L'opzione impostata viene visualizzata sullo schermo.

ISO AUTO	Regola automaticamente la sensibilità ISO sulla modalità e condizioni di scatto correnti.	
ISO 100 ISO 200	Basso	Per le riprese in esterni, con condizioni di tempo buone.
ISO 400 ISO 800	↑ ↓	Per le riprese con condizioni di tempo nuvoloso o con luce crepuscolare.
ISO 1600 ISO 3200	Alto	Per le riprese di paesaggi notturni o in interni scuri.



Modifica della sensibilità ISO

- La scelta di una sensibilità ISO più bassa garantisce immagini più nitide, ma aumenta le possibilità di sfocatura delle immagini in determinate condizioni di scatto.
- Aumentando la sensibilità ISO si ottiene una velocità superiore dell'otturatore, una riduzione della sfocatura delle immagini e una maggiore portata del flash rispetto al soggetto. Le immagini, tuttavia, potrebbero risultare sgranate.





Quando la fotocamera è impostata su **ISO AUTO**, è possibile premere il pulsante dell'otturatore fino a metà corsa per visualizzare la sensibilità ISO impostata automaticamente.

Modifica della tonalità di un'immagine (My Colors)



È possibile convertire la tonalità di un'immagine, ad esempio in seppia o in bianco e nero, quando si scatta.















1 Scegliere My Colors.

- Dopo avere premuto il pulsante , premere i pulsanti ▲▼ per scegliere .





2 Scegliere un'opzione.

- Premere i pulsanti ◀▶ o ruotare la ghiera , per scegliere un'opzione, quindi premere il pulsante .
- L'impostazione verrà visualizzata sullo schermo.

Modifica della tonalità di un'immagine (My Colors)

 My Colors Off	—
 Contrasto	Enfatizza il contrasto e la saturazione dei colori per garantire un'impressione più vivace.
 Neutro	Riduce il contrasto e la saturazione dei colori per garantire tonalità naturali.
 Seppia	Modifica i toni dell'immagine in seppia.
 Bianco & Nero	Trasforma l'immagine in bianco e nero.
 Diapositiva	Combina gli effetti Rosso vivace, Verde vivace e Blu vivace per produrre colori intensi di aspetto naturale come quelli ottenuti con le diapositive.
 Carnagione chiara	Rende più chiare le tonalità della carnagione.
 Carnagione scura	Rende più scure le tonalità della carnagione.
 Blu vivace	Enfatizza i blu. Rende più vivaci il cielo, il mare e gli altri soggetti di colore blu.
 Verde vivace	Enfatizza i verdi. Rende più vivaci le montagne, il fogliame e gli altri soggetti di colore verde.
 Rosso vivace	Enfatizza i rossi. Rende più vivaci i soggetti di colore rosso.
 Colore personale	Consente di regolare il contrasto, la nitidezza, la saturazione dei colori e così via in base alle proprie preferenze.









- Il bilanciamento del bianco non può essere impostato nelle modalità  e  (pag. 80).
- In  e , i colori diversi da quelli della carnagione delle persone potrebbero cambiare. Con alcune tonalità di carnagione, potrebbe non essere possibile ottenere i risultati previsti.

Colore personale

In un'immagine è possibile scegliere e impostare 5 livelli diversi di contrasto, nitidezza, saturazione dei colori, rosso, verde, blu e carnagione.







- Attenersi a quanto indicato al passo 2 a pag. 81 per scegliere , quindi premere il pulsante **DISP.**
- Premere i pulsanti   per scegliere un'opzione, quindi premere i pulsanti   o ruotare la ghiera  per scegliere un valore.
- Più a destra si ottiene un effetto forte e più scuro (carnagione), mentre più a sinistra si ottiene un effetto debole e più chiaro (carnagione).
- Premere il pulsante **DISP.** per completare l'impostazione.

Scatto continuo





La fotocamera continuerà a scattare finché verrà tenuto premuto il pulsante dell'otturatore.



1 Scegliere un modo scatto.





- Dopo avere premuto il pulsante , premere i pulsanti   per scegliere .



2 Scegliere un'opzione.

- Premere il pulsante   o ruotare la ghiera  per scegliere un'opzione, quindi premere il pulsante .
- ▶ L'opzione impostata viene visualizzata sullo schermo.

3 Scattare.

- ▶ La fotocamera continuerà a scattare finché verrà tenuto premuto il pulsante dell'otturatore.



Modalità	Velocità massima (immagini/sec. circa)	Descrizione
 Scatto continuo	2,4	La fotocamera scatta continuamente con la messa a fuoco e l'esposizione impostate quando si tiene premuto il pulsante dell'otturatore fino a metà corsa.
 AF Scatto Continuo	0,8	La fotocamera scatta in modo continuo e mette a fuoco. [Cornice AF] è impostato su [Centro].
 Scatto Continuo LV*	0,9	La fotocamera scatta in modo continuo con la messa a fuoco fissata nella posizione impostata nella messa a fuoco manuale. In modalità  , la messa a fuoco viene bloccata sul primo scatto.

* In modalità  (pag. 63), Blocco AF (pag. 91) o Focus Manuale (pag. 93),  verrà modificato in .









- Non utilizzabile con l'autoscatto (pag. 53).
- A seconda delle condizioni di scatto, delle impostazioni della fotocamera e della posizione dello zoom, la fotocamera potrebbe smettere momentaneamente di scattare o la velocità di scatto potrebbe rallentare.
- Con l'aumento del numero delle immagini acquisite, la velocità di scatto potrebbe rallentare.
- Se il flash scatta, la velocità di scatto potrebbe rallentare.

Scatti ravvicinati (Macro)

Se si imposta la fotocamera su , verranno messi a fuoco solo i soggetti vicini. Il campo di messa a fuoco è di circa 0 - 50 cm dall'estremità dell'obiettivo con l'impostazione massima del grandangolo ().



Scegliere .

- Dopo avere premuto il pulsante , premere i pulsanti   o ruotare la ghiera  per scegliere , quindi premere il pulsante .
- ▶ A impostazione effettuata, sullo schermo viene visualizzato .



- Se il flash scatta, è possibile che i lati dell'immagine risultino più scuri.
- Prestare attenzione a non danneggiare l'obiettivo.



Come è possibile ottenere primi piani migliori?

Si consiglia di fissare la fotocamera a un treppiede e di scattare in modalità , in modo da evitare l'effetto fotocamera mossa e la sfocatura dell'immagine (pag. 54).





 diventerà grigio nell'area visualizzata nella barra gialla sotto quella dello zoom e la fotocamera non effettuerà la messa a fuoco.

Utilizzo del Tele-converter Digitale

La lunghezza focale dell'obiettivo può essere aumentata di 1.5x o 2.0x. Ciò garantisce una maggiore velocità dell'otturatore e limita la possibilità dell'effetto fotocamera mossa rispetto all'utilizzo del solo zoom (compreso lo zoom digitale) con lo stesso fattore di zoom.



Scegliere [Zoom Digitale].

- Premere il pulsante **MENU** per scegliere [Zoom Digitale] nella scheda , quindi premere i pulsanti   per scegliere un'opzione.
- ▶ La vista verrà ingrandita e sullo schermo verrà visualizzato il fattore di zoom.



- Quando si utilizzano le opzioni [1.5x] e [2.0x], la lunghezza focale è rispettivamente di 36,0 - 1260 mm e 48,0 - 1680 mm (equivalente alla pellicola da 35 mm).
- Se si utilizza un'impostazione dei pixel di registrazione (pag. 56) di **L** o **M1**, le immagini potrebbero risultare sgranate (il fattore di zoom viene visualizzato in blu).
- Il teleconvertitore digitale non può essere utilizzato con lo zoom digitale (pag. 50).
- Il teleconvertitore digitale può essere utilizzato nelle seguenti combinazioni di impostazione di formato e di pixel di registrazione: Formati di **16:9** o **4:3** in un'impostazione di pixel di registrazione di **L**. Un formato di **4:3** in tutte le altre impostazioni di pixel di registrazione.
- Le velocità dell'otturatore potrebbero essere le stesse con l'impostazione massima del teleobiettivo  e quando si ingrandisce il soggetto seguendo la procedura del passo 2 a pag. 50.

Modifica della modalità Cornice AF

È possibile modificare la modalità Cornice AF (Autofocus) in base alla scena da riprendere.



Scegliere [Cornice AF].

- Premere il pulsante **MENU** per scegliere [Cornice AF] nella scheda , quindi premere i pulsanti **◀▶** per scegliere un'opzione.

FlexiZone/Centro

Verrà utilizzata una singola cornice AF. Questa funzione risulta utile per la messa a fuoco di un punto specifico. In [FlexiZone], è possibile modificare la posizione e le dimensioni della cornice AF (pag. 88).



Se la fotocamera non riesce a mettere a fuoco quando si preme il pulsante dell'otturatore fino a metà corsa, la cornice AF diventa gialla e viene visualizzato .

Modifica della composizione con il blocco della messa a fuoco

Quando si tiene premuto il pulsante dell'otturatore fino a metà corsa, la messa a fuoco e l'esposizione vengono bloccate. È quindi possibile effettuare di nuovo la composizione e scattare. Questa funzione è denominata blocco della messa a fuoco.



1 Mettere a fuoco.

- Centrare il soggetto da mettere a fuoco e premere il pulsante dell'otturatore fino a metà corsa.
- Verificare che la Cornice AF sul soggetto sia di colore verde.



2 Ripetere la composizione.

- Tenere premuto il pulsante dell'otturatore fino a metà corsa e spostare la fotocamera per ricomporre la scena.

3 Scattare.

- Premere completamente il pulsante dell'otturatore.

Rilevamento viso

- Con questa funzione è possibile rilevare i visi delle persone e impostare la messa a fuoco, l'esposizione (solo in modalità di lettura valutativa) e il bilanciamento del bianco (solo **AWB**).
- Quando la fotocamera è puntata direttamente sui soggetti, sul viso del soggetto ritenuto principale dalla fotocamera viene visualizzata una cornice bianca e sugli altri visi vengono visualizzate cornici grigie (fino a un massimo di 2).
- Una cornice seguirà il soggetto in movimento fino a una certa distanza.
- Quando il pulsante dell'otturatore viene premuto fino a metà corsa, vengono visualizzate fino a 9 cornici verdi sui visi messi a fuoco dalla fotocamera.



- Se non viene rilevato alcun viso o vengono visualizzate solo cornici grigie (nessuna cornice bianca), quando il pulsante dell'otturatore viene premuto fino a metà corsa viene visualizzata una cornice AF al centro dello schermo.
- Se non viene rilevato alcun viso quando AF Servo (pag. 91) è impostato su [On], la cornice AF viene visualizzata al centro dello schermo se si preme il pulsante dell'otturatore fino a metà corsa.
- Esempi di visi che non possono essere rilevati:
 - Soggetti troppo distanti o estremamente vicini
 - Soggetti scuri o chiari
 - Visi di profilo o inclinati oppure parzialmente nascosti
- La fotocamera potrebbe erroneamente identificare soggetti non umani come visi.
- Se la fotocamera non riesce a mettere a fuoco quando si preme il pulsante dell'otturatore fino a metà corsa, la cornice AF non viene visualizzata.

AF tracking

È possibile scegliere il soggetto da mettere a fuoco e scattare (pag. 89).

Modifica della posizione e delle dimensioni della cornice AF

Se la modalità Cornice AF è impostata su [FlexiZone] (pag. 86), è possibile modificare la posizione e le dimensioni della cornice AF.

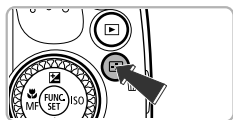



1 Premere il pulsante .

- ▶ La cornice AF diventa arancione.



2 Spostare la cornice AF.

- Ruotare la ghiera  per spostare la cornice AF.
- Premere i pulsanti  per apportare regolazioni fini.
- Se si tiene premuto il pulsante , la cornice AF tornerà alla posizione originale (centro).

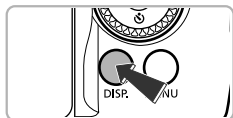
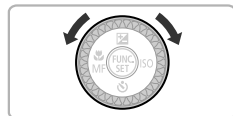

3 Modificare le dimensioni della cornice AF.

- Premere il pulsante DISP.
- ▶ La cornice AF si rimpicciolirà.
- Premere nuovamente il pulsante DISP. per ripristinare le dimensioni normali della cornice AF.

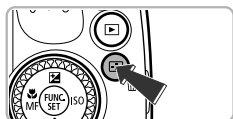

4 Completare le impostazioni.

- Premere il pulsante .







- La cornice Punto AE Spot può essere collegata alla cornice AF (pag. 95).
- La cornice AF viene impostata su [Normale] se si utilizza la funzione Zoom Digitale (pag. 50) o Tele-converter Digitale (pag. 85).

Scelta del soggetto da mettere a fuoco (AF tracking)

È anche possibile scegliere il soggetto da mettere a fuoco e scattare.





1 Scegliere [AF tracking].



- Premere il pulsante **MENU** per scegliere [Cornice AF] nella scheda , quindi premere i pulsanti   per scegliere [AF tracking].
- ▶ Al centro dello schermo viene visualizzato .





2 Scegliere il soggetto da mettere a fuoco.

- Puntare la fotocamera in modo che  si trovi sul soggetto da mettere a fuoco e premere il pulsante .



- ▶ La fotocamera emette un segnale acustico e, quando un soggetto viene rilevato, viene visualizzato . La fotocamera continuerà a seguire il soggetto fino a una determinata distanza anche se il soggetto si muove.
- ▶ Se la fotocamera non rileva il soggetto, sullo schermo viene visualizzato .
- Per annullare la funzione di puntamento, premere nuovamente il pulsante .

3 Scattare.

- Premere il pulsante dell'otturatore fino a metà corsa.  si trasforma in un  blu che segue il soggetto mentre la fotocamera continua a regolare la messa a fuoco e l'esposizione (AF Servo) (pag. 91).
- Premere completamente il pulsante dell'otturatore per scattare.
- ▶ Anche al termine dello scatto, verrà visualizzato  e la fotocamera continuerà a seguire il soggetto.



- La fotocamera è in grado di rilevare un soggetto anche se si preme il pulsante dell'otturatore fino a metà corsa senza premere il pulsante . Al termine dello scatto, al centro dello schermo viene visualizzato .
- La funzione [AF Servo] (pag. 91) è fissata su [On].
- La fotocamera potrebbe non essere in grado di seguire il soggetto se quest'ultimo è troppo piccolo, si sposta troppo velocemente o se il contrasto tra il soggetto e lo sfondo è scarso.
- Non disponibile in .

Ingrandimento del punto di messa a fuoco

Se si preme il pulsante dell'otturatore fino a metà corsa, la cornice AF verrà visualizzata ingrandita e sarà possibile controllare la messa a fuoco.



1 Scegliere [AF-Point Zoom].

- Premere il pulsante MENU per scegliere [AF-Point Zoom] nella scheda , quindi premere i pulsanti ◀▶ per scegliere [On].



2 Verificare la messa a fuoco.

- Premere il pulsante dell'otturatore fino a metà corsa.
- ▶ In [Rilevam.viso] (pag. 87), il viso rilevato come soggetto principale verrà visualizzato ingrandito.
- ▶ In [FlexiZone] o [Centro] (pag. 86), il contenuto della cornice AF centrale verrà visualizzato ingrandito.



Cosa fare se la visualizzazione non viene ingrandita?

In modalità [Rilevam.viso], se un viso non può essere rilevato oppure è troppo grande rispetto alla schermata, la visualizzazione non viene ingrandita. In modalità [FlexiZone] o [Centro], la visualizzazione non viene ingrandita in caso di mancata messa a fuoco.



La visualizzazione non viene ingrandita se si utilizza la funzione Zoom Digitale (pag. 50), Tele-converter Digitale (pag. 85), AF tracking (pag. 89), AF Servo (pag. 91) o quando si utilizza un televisore come schermo (pag. 175).

Scatto con Blocco AF

La messa a fuoco può essere bloccata. Dopo avere bloccato la messa a fuoco, la distanza focale non cambia anche se si toglie il dito dal pulsante dell'otturatore.

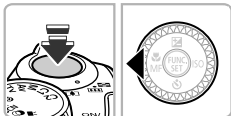

1 Bloccare la messa a fuoco.

- Tenere il pulsante dell'otturatore premuto fino a metà corsa e premere il pulsante ◀.
- ▶ La messa a fuoco si blocca, quindi **MF** e l'indicatore MF vengono visualizzati sullo schermo.
- Dopo avere rilasciato il pulsante dell'otturatore, premere nuovamente il pulsante ◀, quindi premere i pulsanti ◀▶ o ruotare la ghiera  per scegliere ▲. La messa a fuoco viene sbloccata.

2 Comporre la scena e scattare.

Scatto con AF Servo

Quando si tiene premuto il pulsante dell'otturatore fino a metà corsa, la regolazione della messa a fuoco e dell'esposizione rimane attiva in modo da poter scattare foto di soggetti in movimento senza perdere alcuno scatto.



1 Scegliere [AF Servo].

- Premere il pulsante **MENU** per scegliere [AF Servo] nella scheda , quindi premere i pulsanti ◀▶ per scegliere [On].

2 Mettere a fuoco.

- La messa a fuoco e l'esposizione vengono mantenute dove viene visualizzata la cornice AF blu mentre si preme il pulsante dell'otturatore fino a metà corsa.



- In alcune condizioni, la fotocamera potrebbe non riuscire a mettere a fuoco.
- In condizioni di scarsa illuminazione, le cornici AF potrebbero non diventare blu anche se il pulsante dell'otturatore viene premuto fino a metà corsa. In questo caso, è possibile impostare la messa a fuoco e l'esposizione con l'impostazione Cornice AF.











- Se non è possibile ottenere la corretta esposizione, la velocità dell'otturatore e il diaframma verranno visualizzati in arancione. Togliere il dito dal pulsante dell'otturatore, quindi premerlo nuovamente fino a metà corsa.
- Non è possibile scattare con Blocco AF in questa modalità.
- L'opzione [AF-Point Zoom] della scheda  non è disponibile nella modalità AF Servo.
- Non disponibile se si utilizza l'autoscatto (pag. 53).

Bracketing della messa a fuoco (modalità Fuoco-BKT)

La fotocamera esegue automaticamente 3 scatti continui nel seguente ordine: uno nella posizione impostata nella messa a fuoco manuale e uno con ciascuna delle posizioni di messa a fuoco preimpostata: quella più lontana e quella più vicina. È possibile impostare la regolazione della messa a fuoco su 3 livelli.





1 Scegliere .

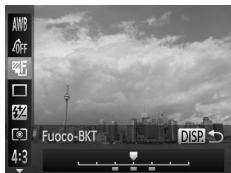

- Dopo avere premuto il pulsante , premere i pulsanti   per scegliere , quindi premere i pulsanti   oppure ruotare la ghiera  per scegliere .



2 Impostare la messa a fuoco.

- Premere il pulsante **DISP.**
- Premere i pulsanti   o ruotare la ghiera  per impostare la messa a fuoco.





- Il bracketing della messa a fuoco è disponibile solo in modalità  (pag. 26).
- In questa modalità non è possibile utilizzare lo scatto continuo (pag. 83).
- Se si segue la procedura al passo 1 a pag. 93 per scegliere **MF** e si preme immediatamente il pulsante **DISP.**, viene visualizzata la schermata di regolazione della messa a fuoco.
- Anche se si imposta il numero di scatti in  (pag. 54), verranno effettuati solo 3 scatti.

Scatto in modalità Focus Manuale

È possibile utilizzare la messa a fuoco manuale se non è possibile utilizzare quella automatica. Se si preme il pulsante dell'otturatore fino a metà corsa dopo avere effettuato la messa a fuoco manuale, è possibile regolarla in modo fine.



1 Scegliere MF.

- Dopo avere premuto il pulsante ◀, premere i pulsanti ◀▶ o ruotare la ghiera  per scegliere MF, quindi premere il pulsante .
- ▶ Vengono visualizzati  e l'indicatore MF.



Indicatore MF



2 Mettere a fuoco in modo approssimativo.

- La barra laterale mostra il punto di messa a fuoco e la distanza per l'indicatore MF. Osservando l'area ingrandita, ruotare la ghiera  per trovare una messa a fuoco approssimativa.

3 Regolare in modo fine la messa a fuoco.

- Se si preme il pulsante dell'otturatore fino a metà corsa, è possibile regolare in modo fine la messa a fuoco (Safety MF).
- È possibile regolare in modo fine la messa a fuoco anche premendo il pulsante .



- Non è possibile modificare la modalità o le dimensioni della cornice AF durante la messa a fuoco manuale (pag. 86). Se si desidera modificare la modalità o le dimensioni della Cornice AF, annullare innanzitutto la modalità Focus Manuale.
- Per mettere a fuoco in modo accurato, fissare la fotocamera a un treppiede.
- Quando si utilizza la funzione Zoom Digitale (pag. 50), Tele-converter Digitale (pag. 85) o si visualizzano le immagini su un televisore (pag. 175), sarà possibile mettere a fuoco, ma l'area ingrandita non verrà visualizzata.
- Se si preme il pulsante **MENU** per visualizzare la scheda  e [Zoom manuale] è impostato su [Off], la visualizzazione ingrandita non sarà disponibile.
- Se si preme il pulsante **MENU** per visualizzare la scheda  e si imposta [Safety MF] su [Off], non sarà possibile effettuare la regolazione in modo fine della messa a fuoco anche se si preme il pulsante dell'otturatore fino a metà corsa.





Scelta della persona da mettere a fuoco (Face Select)

È anche possibile scegliere il viso di una persona specifica da mettere a fuoco e quindi scattare.





1 Impostare la cornice AF su [Rilevam.viso] (pag. 87).

2 Attivare la modalità Face Select.

- Puntare la fotocamera verso il viso del soggetto e premere il pulsante .
- ▶ Dopo la visualizzazione di [Viso Selezionato], intorno al viso rilevato come soggetto principale viene visualizzata una cornice .
- Anche se il soggetto si sposta, la cornice  lo seguirà nell'ambito di una determinata distanza.
- Se non viene rilevato alcun viso,  non viene visualizzato.





3 Scegliere il viso da mettere a fuoco.

- Quando si preme il pulsante , la cornice del viso  si sposta su un altro viso rilevato dalla fotocamera.
- Dopo che la cornice ha effettuato il giro completo di tutti i visi rilevati, viene visualizzato [Viso Deselezionato] e viene nuovamente visualizzata la schermata della modalità Cornice AF.



4 Scattare.





- Premere il pulsante dell'otturatore fino a metà corsa. Quando la camera effettua la messa a fuoco,  si trasformerà in .
- Premere completamente il pulsante dell'otturatore per scattare.

Modifica del metodo di lettura



È possibile modificare il metodo di lettura (funzione di misurazione della luminosità) in base alle condizioni di scatto.





1 Scegliere il metodo di lettura.

- Dopo avere premuto il pulsante , premere i pulsanti   per scegliere .

2 Scegliere un'opzione.

- Premere il pulsante  o ruotare la ghiera  per scegliere un'opzione, quindi premere il pulsante .
- ▶ L'impostazione verrà visualizzata sullo schermo.

 Valutativa	Per condizioni di scatto standard, inclusi gli scatti in controluce. Regola automaticamente l'esposizione per corrispondere alle condizioni di scatto.
 Media ponder. centro	Calcola la media della luce misurata per tutta l'inquadratura, ma attribuisce maggior peso al centro.
 Spot	Misura solo l'area all'interno della cornice [] (Punto AE Spot). La cornice Punto AE Spot può essere collegata alla cornice AF.



Collegamento della cornice Punto AE Spot alla cornice AF



1 Scegliere .

- Seguire la procedura indicata nel passo 2 illustrato in precedenza per scegliere .

2 Scegliere [Punto AE Spot].

- Premere il pulsante **MENU** per scegliere [Punto AE Spot] nella scheda , quindi premere i pulsanti   per scegliere [Punto AF].
- ▶ La cornice Punto AE Spot verrà collegata alla cornice AF spostata.



Non utilizzabile se [Cornice AF] è impostato su [Rilevam.viso] (pag. 87) o su [AF tracking].

Scatto con Blocco AE

È possibile bloccare l'esposizione e scattare oppure impostare separatamente la messa a fuoco e l'esposizione per scattare. AE è l'acronimo di "Auto Exposure".

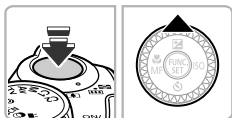

1 Bloccare l'esposizione.

- Puntare la fotocamera verso il soggetto e, tenendo premuto il pulsante dell'otturatore fino a metà corsa, premere il pulsante ▲.
- ▶ Quando viene visualizzato ✖, l'esposizione viene bloccata.
- Quando si rilascia il pulsante dell'otturatore, premendo nuovamente il pulsante ▲, ✖ non viene più visualizzato e AE viene sbloccato.

2 Comporre la scena e scattare.

- Quando si scatta un'immagine, ✖ non viene più visualizzato e AE viene sbloccato.



Cambiamento del programma

Se si blocca l'esposizione e si ruota la ghiera , è possibile modificare la combinazione di velocità dell'otturatore e diaframma.

Scatto con Blocco FE

Analogamente al Blocco AE, è possibile bloccare l'esposizione per scattare con il flash. FE è l'acronimo di "Flash Exposure".

1 Sollevare il flash e scegliere ⚡ (pag. 79).

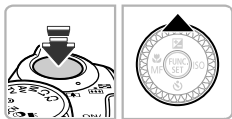

2 Bloccare l'esposizione del flash.

- Puntare la fotocamera verso il soggetto e, tenendo premuto il pulsante dell'otturatore fino a metà corsa, premere il pulsante ▲.
- ▶ Il flash scatta e quando appare ✖, la potenza del flash viene mantenuta.

- Quando si rilascia il pulsante dell'otturatore, premendo nuovamente il pulsante ▲, ✱ non viene più visualizzato e FE viene sbloccato.

3 Comporre la scena e scattare.





- Quando si scatta un'immagine, ✱ non viene più visualizzato e FE viene sbloccato.

Bracketing con esposizione automatica (modalità AEB)

La fotocamera effettua 3 scatti continui e regola automaticamente l'esposizione passando da quella standard, alla sottoesposizione e infine alla sovraesposizione.



1 Scegliere .



- Dopo avere premuto il pulsante , premere i pulsanti ▲▼ per scegliere , quindi premere i pulsanti ◀▶ oppure ruotare la ghiera  per scegliere .



2 Impostare l'entità di compensazione dell'esposizione.

- Premere il pulsante **DISP.**
- Premere i pulsanti ◀▶ oppure ruotare la ghiera  per regolare l'impostazione.
- Dall'esposizione impostata dalla fotocamera, è possibile regolare la quantità di compensazione da -2 a +2 stop con incrementi di un 1/3 di stop. Se la compensazione dell'esposizione (pag. 78) è già in uso, le impostazioni vengono effettuate utilizzando il valore compensato come base.



- AEB è disponibile solo in modalità  (pag. 26).
- In questa modalità non è possibile utilizzare lo scatto continuo (pag. 83).
- Se si preme il pulsante **DISP.** quando è visualizzata la schermata della compensazione dell'esposizione (pag. 78), verrà visualizzata la schermata di impostazione della quantità della compensazione.
- Anche se si imposta il numero di scatti in  (pag. 54), verranno effettuati solo 3 scatti.

Regolazione della compensazione dell'esposizione del flash

Analogamente alla compensazione dell'esposizione (pag. 78), è possibile regolare l'esposizione da -2 a +2 con incrementi di un 1/3 di stop quando si utilizza il flash.



1 Scegliere

- Dopo avere premuto il pulsante , premere i pulsanti per scegliere .

2 Scegliere la quantità della compensazione dell'esposizione del flash.

- Premere i pulsanti oppure ruotare la ghiera per scegliere la quantità di compensazione dell'esposizione del flash, quindi premere il pulsante .
- ▶ A impostazione effettuata, sullo schermo viene visualizzato .



Controllo FE

La fotocamera modifica automaticamente la velocità dell'otturatore o il diaframma quando il flash scatta per evitare di sovraesporre e rovinare la composizione. Tuttavia, se si preme il pulsante **MENU** per visualizzare la scheda e si imposta [Control. Flash] in [Impostazioni Flash] su [Off], la velocità dell'otturatore e il diaframma non verranno regolati automaticamente.



- È possibile impostare la compensazione dell'esposizione del flash anche premendo il pulsante **MENU** per scegliere [Control. Flash] (pag. 99) nella scheda , quindi scegliere [Comp.esp.flash] e premere i pulsanti per scegliere un'impostazione.
- Se si tiene premuto il pulsante per più di 1 secondo, verrà visualizzata la schermata delle impostazioni. Se si preme il pulsante , quindi si preme immediatamente il pulsante **MENU** quando il flash è sollevato, verrà visualizzata la schermata delle impostazioni.







Scatto con Sincro lenta

Questa funzione consente di riprendere i soggetti principali, cioè le persone, con la luminosità appropriata grazie all'illuminazione adatta fornita dal flash della fotocamera. Allo stesso tempo, è possibile utilizzare una ridotta velocità dell'otturatore per illuminare lo sfondo che la luce del flash non riesce a raggiungere.

1 Sollevare il flash.



2 Scegliere .

- Dopo avere premuto il pulsante , premere i pulsanti  o ruotare la ghiera  per scegliere , quindi premere il pulsante .
- A impostazione effettuata, sullo schermo viene visualizzato .

3 Scattare.

- Anche se il flash scatta, assicurarsi che il soggetto principale non si muova fino al termine del suono dello scatto.



Collegare la fotocamera a un treppiede per impedire che si muova e provochi la sfocatura dell'immagine. Inoltre, quando si scatta con un treppiede, impostare [Mod. IS] su [Off] (pag. 168).



Cosa fare se la schermata delle impostazioni non viene visualizzata anche se si preme il pulsante .

Il flash è abbassato. Sollevarlo manualmente.

Correzione occhi rossi

È possibile correggere automaticamente gli occhi rossi presenti in immagini riprese con il flash.









1 Scegliere [Control. Flash].

- Premere il pulsante **MENU** per scegliere [Control. Flash] nella scheda , quindi premere il pulsante .



2 Scegliere l'impostazione.

- Premere i pulsanti  o  o ruotare la ghiera  per scegliere [Occhi rossi], quindi premere i pulsanti  o  per scegliere [On].
- A impostazione effettuata, sullo schermo viene visualizzato .



Tale correzione può essere applicata ad altre aree diverse dagli occhi rossi. Ad esempio, al trucco rosso eventualmente utilizzato intorno agli occhi.



- È anche possibile correggere le immagini registrate (pag. 143).
- Se si tiene premuto il pulsante per più di 1 secondo, verrà visualizzata la schermata del passo 2.
- Se si preme il pulsante , quindi si preme immediatamente il pulsante **MENU** quando il flash è sollevato, verrà visualizzata la schermata del passo 2.

Verifica degli occhi chiusi

Se la fotocamera rileva la possibilità che le persone abbiano gli occhi chiusi, sullo schermo viene visualizzato



1 Scegliere [Ril. occhi ch.].

- Premere il pulsante **MENU** per scegliere [Ril. occhi ch.] nella scheda , quindi premere i pulsanti per scegliere [On].

2 Scattare.

- ▶ Se viene rilevata una persona con gli occhi chiusi, sullo schermo vengono visualizzati una cornice e .



- Questa funzione è disponibile solo per l'ultima immagine ripresa quando la fotocamera è impostata su 2 o più scatti nella modalità o .
- Questa funzione è disponibile solo per l'ultima immagine ripresa nelle modalità e .
- Non disponibile nella modalità , o .

6

Come ottenere il massimo dalla fotocamera

In questo capitolo viene descritto come effettuare scatti nelle modalità **Tv**, **Av** e **M**.

Viene inoltre descritto come utilizzare le modalità **C1** e **C2**.

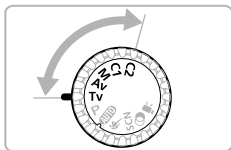

- In questo capitolo si presuppone che la fotocamera sia impostata sulla modalità corrispondente.

Impostazione della velocità dell'otturatore

È possibile impostare l'otturatore sulla velocità che si desidera utilizzare per scattare. La fotocamera imposta il diaframma appropriato per la velocità dell'otturatore impostata.

Tv è l'acronimo di "Time Value".



1 Impostare la ghiera di selezione su Tv.

2 Regolare l'impostazione.

- Ruotare la ghiera  per impostare la velocità dell'otturatore.

3 Scattare.

Velocità dell'otturatore disponibili

15", 13", 10", 8", 6", 5", 4", 3"2, 2"5, 2", 1"6, 1"3, 1", 0"8, 0"6, 0"5, 0"4, 0"3, 1/4, 1/5, 1/6, 1/8, 1/10, 1/13, 1/15, 1/20, 1/25, 1/30, 1/40, 1/50, 1/60, 1/80, 1/100, 1/125, 1/160, 1/200, 1/250, 1/320, 1/400, 1/500, 1/640, 1/800, 1/1000, 1/1250, 1/1600, 1/2000, 1/2500, 1/3200

- 2" indica 2 secondi, 0"3 indica 0,3 secondi e 1/160 indica 1/160 di secondo.
- La velocità dell'otturatore più alta quando si utilizza il flash è di 1/2000 di secondo. La fotocamera reimposta automaticamente la velocità dell'otturatore su 1/2000 di secondo se viene scelta una velocità dell'otturatore più elevata.
- A seconda della posizione dello zoom, alcune velocità dell'otturatore potrebbero non essere disponibili.



- Quando vengono utilizzate velocità dell'otturatore di 1,3 secondi o inferiori, le immagini vengono elaborate per ridurre il disturbo dopo lo scatto. Potrebbe essere necessario un certo tempo di elaborazione prima di poter effettuare lo scatto successivo.
- Impostare [Mod. IS] su [Off] quando si riduce la velocità dell'otturatore e si scatta con un treppiede (pag. 168).
- Quando vengono utilizzate velocità dell'otturatore di 1,3 secondi o inferiori, la sensibilità ISO è fissata su $\frac{ISO}{100}$.



Cosa fare se il diaframma viene visualizzato in arancione?

Se il diaframma viene visualizzato in arancione quando si preme il pulsante dell'otturatore fino a metà corsa, la scena ha superato i limiti per un'esposizione corretta. Regolare la velocità dell'otturatore finché il diaframma non viene visualizzato in bianco (è anche possibile utilizzare la funzione di sicurezza (pag. 103)).

Impostazione del diaframma

È possibile impostare il diaframma su un valore che si desidera utilizzare per scattare. La fotocamera imposta la velocità dell'otturatore appropriata per il valore impostato.

Av è l'acronimo di "Aperture value" (Diaframma), che indica le dimensioni del diaframma all'interno dell'obiettivo.



1 Impostare la ghiera di selezione su **Av**.

2 Regolare l'impostazione.

- Ruotare la ghiera  per impostare il diaframma.

3 Scattare.

Valori del diaframma disponibili

F2.7, F3.2, F3.5, F4.0, F4.5, F5.0, F5.6, F5.8, F6.3, F7.1, F8.0

- A seconda della posizione dello zoom, alcuni valori del diaframma potrebbero non essere disponibili.



Cosa fare se la velocità dell'otturatore viene visualizzata in arancione?

Se la velocità dell'otturatore viene visualizzata in arancione quando si preme il pulsante dell'otturatore fino a metà corsa, la scena ha superato i limiti per un'esposizione corretta. Regolare il diaframma finché la velocità dell'otturatore non viene visualizzata in bianco. È anche possibile utilizzare la funzione di sicurezza (vedere di seguito).



Funzioni di sicurezza

Nelle modalità **Tv** and **Av**, se si preme il pulsante **MENU** per visualizzare la scheda  e [Funz.sicurezza] è impostato su [On], la velocità dell'otturatore o il diaframma vengono regolati automaticamente per la corretta esposizione, se non è possibile farlo diversamente.

La funzione di sicurezza è disattivata quando è attivato il flash.

Impostazione della velocità dell'otturatore e del diaframma

È possibile impostare manualmente la velocità dell'otturatore e il diaframma per scattare le foto con l'esposizione desiderata. **M** è l'acronimo di "Manual" (manuale).

1 Impostare la ghiera di selezione su **M**.



Vel. Otturatore

Diaframma

Livello di esposizione standard

Livello di esposizione

Indicatore del livello di esposizione

2 Scegliere un'impostazione.

- Premere il pulsante ▲ per scegliere la velocità dell'otturatore o il diaframma.
- Ruotare la ghiera  per impostare un valore.
- ▶ Il livello di esposizione impostato viene visualizzato sull'indicatore. È possibile verificare la differenza rispetto al livello di esposizione standard.
- ▶ Quando tale differenza è superiore a ± 2 stop, il livello di esposizione impostato viene visualizzato in arancione. Se il pulsante dell'otturatore viene premuto fino a metà corsa, "-2" o "+2" vengono visualizzati in arancione.



- L'esposizione standard viene calcolata in base al metodo di lettura scelto (pag. 95).
- Se si utilizza lo zoom o si modifica la composizione dopo avere effettuato le impostazioni, il livello di esposizione potrebbe variare.
- A seconda della velocità dell'otturatore e del diaframma impostati, la luminosità dello schermo potrebbe variare. Se il flash è sollevato e impostato su , la luminosità dello schermo non cambia.
- Se si preme il pulsante ▲ tenendo premuto il pulsante dell'otturatore fino a metà corsa, la velocità dell'otturatore o il diaframma (quello non scelto nel passo 2), si regolerà automaticamente fino a ottenere l'esposizione corretta. A seconda delle impostazioni, tuttavia, potrebbe non essere possibile ottenerla.





Regolazione della potenza del flash

Nella modalità **M**, è possibile scegliere 3 livelli di potenza del flash.





1 Impostare la ghiera di selezione su **M**.









2 Scegliere il livello di potenza del flash.

- Dopo avere premuto il pulsante , premere i pulsanti   per scegliere .

3 Completare l'impostazione.

- Premere i pulsanti   o ruotare la ghiera  per scegliere il livello di potenza del flash, quindi premere il pulsante .
- ▶ A impostazione effettuata, sullo schermo viene visualizzato .



- È possibile impostare il livello di potenza del flash anche premendo il pulsante **MENU** per scegliere [Control. Flash] (pag. 99) nella scheda , quindi scegliere [Potenza flash] e premere i pulsanti   per scegliere un'impostazione.
- Nelle modalità **Tv** e **Av**, è possibile impostare il livello di potenza del flash scegliendo [Control. Flash] nella scheda , quindi impostare [Modalità Flash] su [Manuale].
- Se si tiene premuto il pulsante  per più di 1 secondo, verrà visualizzata la schermata delle impostazioni. Se si preme il pulsante , quindi si preme immediatamente il pulsante **MENU** quando il flash è sollevato, verrà visualizzata la schermata delle impostazioni.

Salvataggio delle impostazioni di scatto

È possibile salvare le modalità e le impostazioni di scatto di uso comune preferite. Per passare alle impostazioni salvate, è sufficiente ruotare la ghiera di selezione su **C1** o **C2**. Anche se si alternano le modalità di scatto o si spegne la fotocamera, verranno salvate le impostazioni che in genere vengono annullate (autoscatto e così via).



Impostazioni salvabili

- Modalità di scatto (**P**, **Tv**, **Av** e **M**)
- Voci impostate in **P**, **Tv**, **Av** o **M** (pagine 78 - 104)
- Voci del menu di scatto
- Posizione dello zoom
- Posizione della messa a fuoco manuale (pag. 93)
- Voci di My Menu (pag. 171)





1 Attivare una modalità di scatto e selezionare le impostazioni.



2 Scegliere [Salva].

- Premere il pulsante **MENU**, scegliere [Salva] nella scheda , quindi premere il pulsante .

3 Salvare le impostazioni.

- Premere i pulsanti   o ruotare la ghiera  per scegliere una destinazione, quindi premere il pulsante .







- Per modificare parte delle impostazioni salvate, ad eccezione della modalità di scatto, scegliere **C1** o **C2** e apportare le modifiche, quindi ripetere i passi 2 - 3. Tali impostazioni non verranno applicate in altre modalità di scatto.
- Per ripristinare le impostazioni predefinite del contenuto salvato in **C1** o **C2**, ruotare la ghiera di selezione su **C1** o **C2** quindi scegliere [Reset completo] (pag. 47).

7

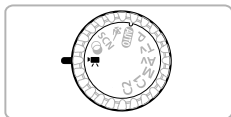
Utilizzo delle varie funzioni per la ripresa di filmati



Questo capitolo rappresenta la versione avanzata delle sezioni "Ripresa di filmati" e "Visualizzazione di filmati" del capitolo 1 e illustra l'utilizzo delle varie funzioni per la ripresa e la visualizzazione di filmati.

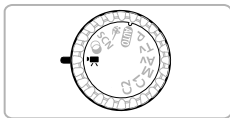

- In questo capitolo si presuppone che la ghiera di selezione sia impostata su . Tuttavia, anche se la ghiera di selezione si trova in una posizione diversa dalla modalità , è possibile riprendere i filmati premendo il relativo pulsante.
- Nella seconda metà del capitolo, in cui vengono illustrate la riproduzione e la modifica dei filmati, si presuppone che sia stato premuto il pulsante  per l'attivazione della modalità di riproduzione.

Ripresa di filmati in modalità











- 1 Attivare la modalità .**
 - Impostare la ghiera di selezione su .
- 2 Regolare le impostazioni in base alle proprie esigenze (pagine 108 - 116).**
- 3 Scattare.**
 - Premere il pulsante del filmato.
 - Per arrestare la ripresa del filmato, premere nuovamente il pulsante del filmato.





Modifica della modalità Filmato

È possibile scegliere fra 3 diverse modalità Filmato.



Scegliere una modalità Filmato.

- Dopo avere premuto il pulsante , premere i pulsanti   per scegliere .
- Premere i pulsanti   o ruotare la ghiera  per scegliere una modalità Filmato, quindi premere il pulsante .

 Standard	Consente di riprendere filmati standard.
 Filmato iFrame	Consente di riprendere filmati modificabili con il software*2 o i dispositivi compatibili con iFrame*1. L'impostazione dei pixel di registrazione verrà fissata su  (pag. 113).
 Filmato rallentato	Consente di riprendere soggetti che si muovono velocemente e riprodurli in visione rallentata (pag. 111).

*1 Tipo di video sviluppato da Apple.

*2 Se si utilizza il software incluso, è possibile modificare e salvare rapidamente i filmati iFrame.

Ripresa di vari tipi di filmati

Analogamente alle foto, possibile fare in modo che la fotocamera selezioni le impostazioni ottimali per la scena o aggiunga vari effetti durante la ripresa di filmati.

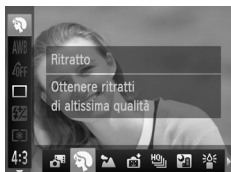













1 Scegliere una modalità di ripresa.

- Seguire la procedura indicata nei passi 1 - 2 a pag. 61 o nei passi 1 - 2 a pag. 64 per scegliere una modalità di ripresa.

2 Scattare.

- Premere il pulsante del filmato.
- ▶ In base alla modalità di ripresa o alla qualità dell'immagine del filmato (pag. 113) scelta, nella parte superiore e in quella inferiore dello schermo potrebbero venire visualizzate barre nere. Tali aree non verranno registrate al momento dello scatto.
- Per arrestare la ripresa del filmato, premere nuovamente il pulsante del filmato.

 Ritratto	pag. 61	 Effetto miniatura	pag. 110
 Paesaggio	pag. 61	 Monocromatico	pag. 67
 Spiaggia	pag. 62	 Extra vivace	pag. 64
 Fogliame	pag. 62	 Effetto poster	pag. 64
 Neve	pag. 62	 Rialto colore	pag. 67
 Fuochi d'artif	pag. 63	 Scambio colore	pag. 68



- È anche possibile registrare filmati in altre modalità di ripresa premendo il pulsante del filmato.
- Alcune impostazioni selezionate nel menu FUNC. e in quello di scatto verranno automaticamente modificate per corrispondere a quelle di ripresa dei filmati.

Ripresa di filmati con l'aspetto di un modello in miniatura (Effetto miniatura)

È possibile riprendere filmati con l'aspetto di modelli in miniatura in movimento. È possibile creare l'effetto di modello in miniatura scegliendo le aree superiore e inferiore della scena per renderle sfocate e la velocità di riproduzione, che consente di velocizzare il movimento delle persone e degli oggetti nella scena durante la riproduzione. L'audio non verrà registrato.

1 Scegliere .

- Seguire la procedura indicata nei passi 1 - 2 a pag. 64 per scegliere .
- ▶ Sullo schermo viene visualizzata una cornice bianca (l'area che non verrà sfocata).



2 Scegliere l'area da mantenere a fuoco.

- Premere il pulsante **DISP.**
- Spostare la leva dello zoom per modificare le dimensioni della cornice e premere i pulsanti ▲▼ per modificarne la posizione.



3 Scegliere una velocità di riproduzione.

- Premere il pulsante **MENU**.
- Premere i pulsanti ◀▶ o ruotare la ghiera  per scegliere una velocità di riproduzione.
- Premere il pulsante **MENU** per completare l'impostazione e ripristinare la schermata di scatto.



4 Scattare.

- Premere il pulsante del filmato.
- Per arrestare la ripresa del filmato, premere nuovamente il pulsante del filmato.

Velocità di riproduzione e tempi di riproduzione stimati (per filmati di 1 minuto)

Velocità	Durata riproduzione
5x	Circa 12 sec.
10x	Circa 6 sec.
20x	Circa 3 sec.



- La qualità dell'immagine verrà fissata su 640 quando si sceglie un formato immagine di 4:3 e su 1280 quando si sceglie un formato immagine di 16:9 (pag. 55).
- Se si preme il pulsante  nel passo 2, l'orientamento orizzontale/verticale della cornice cambierà, quindi è possibile premere i pulsanti   per modificare la posizione della cornice quando viene visualizzata in senso verticale.
- Se la fotocamera viene tenuta in verticale, si cambierà l'orientamento della cornice.
- Poiché potrebbe non essere possibile ottenere i risultati previsti in base alle condizioni di ripresa, si consiglia di effettuare qualche scatto preliminare di prova.

Ripresa di filmati rallentati







È possibile riprendere soggetti che si muovono velocemente e riprodurli in visione rallentata. L'audio non verrà registrato.

1 Scegliere .

- Seguire la procedura per "Modifica della modalità Filmato" a pag. 108 per scegliere .



2 Scegliere la velocità dei fotogrammi.



- Dopo avere premuto il pulsante , premere i pulsanti   per scegliere .
- Premere il pulsante  o ruotare la ghiera  per scegliere un'opzione, quindi premere il pulsante .
- ▶ L'opzione impostata viene visualizzata sullo schermo.



3 Scattare.

- Premere il pulsante del filmato.
- ▶ Viene visualizzata la barra della durata della ripresa. La lunghezza massima del filmato è di circa 30 sec.
- Per arrestare la ripresa del filmato, premere nuovamente il pulsante del filmato.

Velocità dei fotogrammi e durata della ripresa (per filmati di 30 sec.)





Velocità fotogrammi	Durata riproduzione
 240 fps	Circa 4 min.
 120 fps	Circa 2 min.



Visualizzazione di filmati rallentati

- Se si segue la procedura indicata nei passi 1 - 3 a pag. 32, il filmato verrà riprodotto in visione rallentata.
- È possibile utilizzare il software fornito per modificare la velocità di riproduzione dei filmati ripresi in modalità . Per ulteriori informazioni, consultare la *Guida al software*.







- L'impostazione dei pixel di registrazione verrà fissata su  (320 x 240 pixel) durante le riprese in modalità  e su  durante le riprese in modalità .
- Anche se si sposta la leva dello zoom, lo zoom non funzionerà durante le riprese.
- La messa a fuoco, l'esposizione e il bilanciamento del bianco verranno impostati quando si preme il pulsante del filmato.

Modifica della qualità dell'immagine





È possibile scegliere fra 3 impostazioni di qualità dell'immagine diverse.





1 Scegliere l'impostazione della qualità dell'immagine.

- Dopo avere premuto il pulsante , premere i pulsanti   per scegliere .

2 Scegliere un'opzione.

- Premere i pulsanti   o ruotare la ghiera  per scegliere un'opzione, quindi premere il pulsante .
- ▶ L'opzione impostata viene visualizzata sullo schermo.



Qualità dell'immagine e tempo di ripresa per scheda di memoria

Qualità immagine	Pixel di registrazione, Velocità fotogrammi	Contenuto	Capacità della scheda di memoria	
			4 GB	16 GB
	1920 x 1080 pixel, 24 fotogrammi/sec.	Per la ripresa di filmati ad alta definizione (HD) completa.	Circa 14 min. 34 sec.	Circa 59 min. 40 sec.
	1280 x 720 pixel, 30 fotogrammi/sec.	Per la ripresa di filmati ad alta definizione (HD).	Circa 20 min. 43 sec.*1	Circa 1 ora 24 min. 54 sec.*2
	640 x 480 pixel, 30 fotogrammi/sec.	Per la ripresa di filmati a definizione standard (SD).	Circa 43 min. 43 sec.	Circa 2 hr. 59 min. 03 sec.

*1 Circa 13 min. 35 sec. per filmati iFrame (pag. 108).



*2 Circa 55 min. 38 sec. per filmati iFrame (pag. 108).

• Dati basati sugli standard di test Canon.

• La registrazione si interrompe automaticamente quando le dimensioni del file del filmato raggiungono i 4 GB o quando il tempo di registrazione raggiunge all'incirca 29 minuti e 59 secondi durante le riprese in modalità  o  e circa 1 ora durante le riprese in modalità .

• Su alcune schede di memoria, la registrazione potrebbe interrompersi anche se non viene raggiunta la durata massima del filmato. Si consiglia di utilizzare schede di memoria SD Speed Class 6 o superiori.



Nelle modalità  e , nella parte superiore e inferiore dello schermo vengono visualizzate delle barre nere. Tali aree non possono essere registrate.

Scatto di foto durante la ripresa di un filmato

È possibile scattare foto durante la ripresa di un filmato.





1 Mettere a fuoco durante la ripresa di un filmato.



- Assicurarsi che sullo schermo venga visualizzato , quindi premere il pulsante dell'otturatore fino a metà corsa.
- ▶ La messa a fuoco e l'esposizione verranno nuovamente regolati (la fotocamera non emetterà alcun segnale acustico).
- ▶ La ripresa del filmato continuerà.

2 Scattare.





- Premere completamente il pulsante dell'otturatore.
- ▶ La foto viene registrata.

? Cosa fare se non è possibile scattare una foto?

Se la velocità di scrittura sulla scheda di memoria risulta rallentata o se la memoria interna non è sufficiente, potrebbe non essere possibile scattare foto. Nelle modalità  e , durante la ripresa di un filmato sullo schermo verrà visualizzato  e non sarà possibile scattare foto.

-  (lampeggiante): elaborazione in corso dell'immagine registrata. È possibile scattare quando l'icona smette di lampeggiare.
- : Non è possibile scattare foto.



- Una foto con un formato immagine di 16:9 verrà registrata durante lo scatto in modalità  e  (formato immagine 16:9).
- Una foto con un formato immagine di 4:3 verrà registrata durante lo scatto in modalità  (formato immagine 4:3).
- Se l'impostazione del formato immagine per foto è diversa dall'impostazione del formato immagine per filmati, le foto vengono registrate con un'impostazione di .
- Il suono dell'otturatore e lo schermo nero dello scatto di una foto verranno registrati nel filmato.
- Il flash non scatterà.
- La data e l'ora di scatto dell'immagine (pag. 52) non possono essere registrate nell'immagine.
- La sensibilità ISO passerà a .
- La funzione i-Contrast (pag. 79) non è disponibile.
- Se lo scatto di foto comporta l'esaurimento della memoria interna, la registrazione del filmato potrebbe interrompersi.

Blocco AE/Modifica esposizione

È possibile bloccare l'esposizione oppure modificarla con incrementi di 1/3 in un intervallo compreso fra -2 e +2 prima dello scatto.



1 Bloccare l'esposizione.

- Premere il pulsante ▲ per bloccare l'esposizione. Viene visualizzata la barra di modifica dell'esposizione.
- Premere nuovamente il pulsante ▲ per rilasciare il blocco.

2 Modificare l'esposizione.

- Guardando lo schermo, ruotare la ghiera  per regolare l'esposizione.

3 Scattare.



- Premere il pulsante del filmato.
- Per arrestare la ripresa del filmato, premere nuovamente il pulsante del filmato.

Impostazioni sonore

Regolazione del volume di registrazione

È possibile impostare manualmente il volume di registrazione per la ripresa di filmati.









- Premere il pulsante **MENU** per scegliere [Audio filmato] nella scheda , quindi premere il pulsante .
- Premere i pulsanti ▲▼ oppure ruotare la ghiera  per scegliere [Livello Mic.], quindi premere i pulsanti ◀▶ per scegliere [Manuale].

Autom.	Il volume di registrazione viene automaticamente regolato per ridurre le distorsioni audio.
Manuale	Dopo avere premuto il pulsante ▼, premere i pulsanti ◀▶ per impostare il livello di registrazione audio (volume di registrazione).

Utilizzo del Filtro Vento

La funzione Filtro Vento consente di eliminare i disturbi audio causati dal vento forte. Tuttavia, se questa funzione viene utilizzata in ambienti privi di vento, si potrebbero avere risultati sonori innaturali.



- Premere il pulsante **MENU** per scegliere [Audio filmato] nella scheda , quindi premere il pulsante .
- Premere i pulsanti   oppure ruotare la ghiera  per scegliere [Filtro Vento], quindi premere i pulsanti   per scegliere [On].

Altre funzioni di scatto

Le funzioni riportate di seguito possono essere utilizzate nello stesso modo in cui vengono utilizzate per le foto. Tuttavia, in base alla modalità di scatto, le impostazioni potrebbero non essere disponibili o non avere alcun effetto.

- **Zoom avanti ravvicinato sui soggetti**
Il suono delle operazioni dello zoom verrà registrato.
- **Utilizzo dell'autoscatto (pag. 53)**
Non è possibile impostare il numero di scatti.
- **Regolazione del bilanciamento del bianco (pag. 80)**
- **Modifica della tonalità di un'immagine (My Colors) (pag. 81)**
- **Scatti ravvicinati (Macro) (pag. 84)**
- **Scatto con Blocco AF (pag. 91)**
- **Scatto in modalità Focus Manuale (pag. 93)**
- **Scatto utilizzando un televisore come schermo (pag. 175)**
- **Disattivazione della Luce Autofocus (pag. 165)**
- **Personalizzazione delle informazioni di visualizzazione (pag. 167)**
- **Modifica delle impostazioni della modalità IS (pag. 168)**
È possibile alternare le impostazioni [Continuo] e [Off].
- **Registrazione delle funzioni nel pulsante  (pag. 170)**

Modifica

È possibile ritagliare le parti iniziali e finali dei filmati registrati.



Pannello di modifica dei filmati

















Barra di modifica dei filmati





1 Scegliere ✂.

- Seguire la procedura indicata nei passi 1 - 3 a pag. 32 per scegliere ✂, quindi premere il pulsante .
- ▶ Vengono visualizzati il pannello e la barra di modifica dei filmati.

2 Impostare l'intervallo di modifica.



- Premere i pulsanti ▲▼ per scegliere  o .
- Se si premono i pulsanti ◀▶ o si ruota la ghiera  per spostare ,  verrà visualizzato nei punti in cui è possibile modificare il filmato. Se si sceglie , è possibile ritagliare l'inizio del filmato dal punto . Se si sceglie , è possibile ritagliare la fine del filmato dal punto .
- Anche se si sposta  in un punto diverso da , verrà ritagliata solo la parte dal punto  più vicino verso sinistra quando viene scelto . Verrà ritagliata solo la parte dal punto  più vicino verso destra quando viene scelto .

3 Controllare il filmato modificato.

- Premere i pulsanti ▲▼ per scegliere ▶, quindi premere il pulsante . Il filmato modificato verrà riprodotto.
- Per modificare nuovamente il filmato, ripetere il passo 2.
- Per annullare la modifica, premere i pulsanti ▲▼ per scegliere . Dopo avere premuto il pulsante , premere i pulsanti ◀▶ oppure ruotare la ghiera  per scegliere [OK], quindi premere nuovamente il pulsante .



4 Salvare il filmato modificato.

- Premere i pulsanti ▲▼ per scegliere [↵], quindi premere il pulsante .
- Premere i pulsanti ▲▼◀▶ oppure ruotare la ghiera  per scegliere [Nuovo file], quindi premere il pulsante .
- ▶ Il filmato verrà salvato come un nuovo file.



- Quando viene scelto [Sovrascrivere] nel passo 4, il filmato non modificato viene sostituito da quello modificato e il filmato originale viene eliminato.
- Se nella scheda di memoria non vi è spazio libero sufficiente, è possibile scegliere solo [Sovrascrivere].
- Se la carica della batteria si esaurisce mentre il salvataggio è in corso, i filmati modificati potrebbero non venire salvati.
- Quando vengono modificati i filmati si consiglia di utilizzare una batteria completamente carica o il kit adattatore CA (venduto separatamente) (pag. 212).

8

Utilizzo delle varie funzioni di riproduzione e modifica

In questo capitolo vengono descritti i vari metodi di riproduzione e di modifica delle immagini.

- Premere il pulsante  per attivare la modalità di riproduzione prima di utilizzare la fotocamera.



- Potrebbe non essere possibile riprodurre o modificare le immagini modificate su un computer, quelle a cui è stato cambiato il nome oppure quelle che sono state scattate con una fotocamera diversa.
- Se la scheda di memoria non dispone di spazio libero sufficiente, la funzione di modifica (pagine 139 - 143) non può essere utilizzata.

Ricerca rapida delle immagini

Ricerca delle immagini utilizzando la visualizzazione indice

La visualizzazione contemporanea di più immagini alla volta consente di trovare rapidamente l'immagine desiderata.

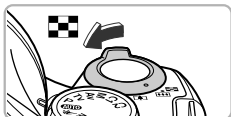

1 Spostare la leva dello zoom verso

- ▶ Le immagini verranno visualizzate in un indice.
- Il numero di immagini aumenta ogni volta che si sposta la leva verso .
- Il numero di immagini diminuisce ogni volta che si sposta la leva verso .



2 Scegliere un'immagine.

- Ruotare la ghiera per alternare tra le immagini.
- Premere i pulsanti per scegliere un'immagine.
- ▶ Sull'immagine scelta viene visualizzata una cornice arancione.
- Premere il pulsante per visualizzare la singola immagine scelta.

Ricerca di immagini per scorrimento

Ruotando la ghiera , le immagini vengono visualizzate in fila, consentendo una rapida ricerca di quelle desiderate. È anche possibile effettuare la ricerca in base alla data di scatto (Scorrimento).



Scegliere un'immagine.

- Se si imposta la fotocamera sulla riproduzione di singole immagini e si ruota rapidamente la ghiera , le immagini vengono visualizzate come mostrato a sinistra. Ruotare la ghiera per scegliere un'immagine.
- Premere il pulsante per ripristinare la riproduzione di singole immagini.
- Premere i pulsanti quando è attivata la funzione Scorrimento per effettuare la ricerca delle immagini in base alla data di scatto.





Per disattivare questo effetto, premere il pulsante **MENU** per scegliere [Scorrimento] nella scheda , quindi scegliere [Off].

Visualizzazione di filmati ripresi con Video Diario



È possibile selezionare in base alla data i filmati ripresi in modalità  (pag. 70) da visualizzare.



1 Scegliere [Riproduzione Video Diario].

- Dopo avere premuto il pulsante **MENU**, scegliere [Riproduzione Video Diario] nella scheda , quindi premere il pulsante .

2 Scegliere la data di un filmato.







- Premere i pulsanti   oppure ruotare la ghiera .

3 Riprodurre il filmato.

- Premere il pulsante .
- ▶ Il filmato verrà riprodotto.

Visualizzazione delle immagini in riproduzione filtrata

Quando su una scheda di memoria sono presenti molte immagini, è possibile filtrarle e visualizzarle tramite un filtro specificato. È anche possibile proteggere (pag. 128) o eliminare (pag. 132) le immagini contemporaneamente mentre vengono filtrate.









 Passa a Preferiti	Consente di visualizzare le immagini contrassegnate come preferite (pag. 134).
 Salta data scat	Consente di visualizzare le immagini scattate in una data specifica.
 Salta a My Category	Consente di visualizzare le immagini di una categoria specifica (pag. 135).
 Vai a imm./filmato	Consente di visualizzare foto, filmati o filmati ripresi in modalità  .
 Salta 10 immag.	Consente di scorrere 10 immagini alla volta.
 Salta 100 imm.	Consente di scorrere 100 immagini alla volta.

Ricerca in base a , , e









Filtri di destinazione

1 Scegliere un filtro di destinazione.

- In modalità di riproduzione di singole immagini, premere il pulsante , quindi premere i pulsanti   per scegliere un metodo di scorrimento.
- In modalità ,  o , premere i pulsanti   per scegliere un filtro. Ruotando la ghiera  verranno visualizzate solo le immagini che corrispondono al filtro dell'immagine di destinazione scelta.
- Premere il pulsante **DISP.** per alternare tra visualizzazione informazioni e visualizzazione senza informazioni.
- Premere il pulsante **MENU** per ripristinare la riproduzione di singole immagini.



2 Visualizzare le immagini filtrate.

- Premere il pulsante  per avviare la riproduzione filtrata. Vengono visualizzati il metodo di scorrimento e una cornice gialla.
- Premendo i pulsanti   o ruotando la ghiera  vengono visualizzate le immagini di destinazione scelte.
- Premendo il pulsante , sullo schermo viene visualizzato [Impostazioni riproduzione filtrata annullate]. Premere il pulsante  per annullare la riproduzione filtrata.

Cosa fare se non è possibile scegliere un filtro?

Non è possibile scegliere i filtri che non dispongono di immagini corrispondenti.





Riproduzione filtrata

Nella modalità riproduzione filtrata (passo 2), è possibile visualizzare le immagini a cui è stato applicato un filtro con "Ricerca rapida delle immagini" (pag. 120), "Visualizzazione di presentazioni" (pag. 124), e "Ingrandimento di immagini" (pag. 125). Per elaborare contemporaneamente tutte le immagini filtrate mentre si eseguono operazioni in "Protezione delle immagini" (pag. 128), "Eliminazione delle immagini" (pag. 132) o "Scelta delle immagini per la stampa (DPOF)" (pag. 152), scegliere tutte le immagini filtrate.

Tuttavia, se si modifica la categoria (pag. 135) o si modifica un'immagine e la si salva come nuova immagine (pag. 139), viene visualizzato un messaggio e la riproduzione filtrata viene annullata.

Scorrimento di e immagini



- In modalità di riproduzione di singole immagini, premere il pulsante , quindi premere i pulsanti   per scegliere un metodo di scorrimento.
- Premendo i pulsanti  , si avanza del numero di immagini scelto e viene visualizzata l'immagine corrispondente.
- Premere il pulsante **MENU** per ripristinare la riproduzione di singole immagini.

Verifica della messa a fuoco

È possibile ingrandire l'area di un'immagine registrata che si trovava all'interno della cornice AF per verificare la messa a fuoco.

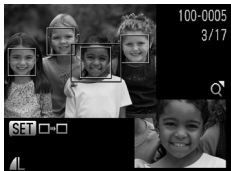



1 Premere il pulsante **DISP.** per attivare la visualizzazione della verifica della messa a fuoco (pag. 40).





- ▶ Viene visualizzata una cornice bianca nel punto in cui si trovava la cornice AF quando è stata impostata la messa a fuoco.
- ▶ Una cornice grigia viene visualizzata su un viso rilevato durante la riproduzione.
- ▶ L'area all'interno della cornice arancione appare ingrandita.



2 Alternare le cornici.

- Spostare una volta la leva dello zoom verso .
- ▶ Viene visualizzata la schermata mostrata a sinistra.
- Premere il pulsante  per spostarsi su un'altra cornice quando vengono visualizzate più cornici.

3 Modificare il livello di ingrandimento o la posizione.

- Utilizzare la leva dello zoom per modificare le dimensioni della visualizzazione e i pulsanti     per modificare la posizione della visualizzazione mentre viene verificata la messa a fuoco.
- Premere il pulsante **MENU** per ripristinare la visualizzazione del passo 1.



La visualizzazione per la verifica della messa a fuoco non è disponibile per i filmati.

Visualizzazione di presentazioni





È possibile riprodurre automaticamente le immagini registrate in una scheda di memoria.



1 Scegliere [Presentazione].





- Premere il pulsante **MENU** per scegliere [Presentazione] nella scheda , quindi premere il pulsante .

2 Scegliere un'impostazione.







- Premere i pulsanti   oppure ruotare la ghiera  per scegliere una voce di menu, quindi premere i pulsanti   per regolare l'impostazione.

Ripetizione	Consente di ripetere la riproduzione delle immagini
Intervallo Foto	Consente di visualizzare l'ora di ciascuna immagine
Effetto	Gli effetti di transizione applicati quando si passa da un'immagine a un'altra

3 Scegliere [Avvio].

- Premere i pulsanti   oppure ruotare la ghiera  per scegliere [Avvio], quindi premere il pulsante .
- ▶ La presentazione avrà inizio pochi secondi dopo che il messaggio [Apertura immagine...] viene visualizzato sullo schermo.
- È possibile sospendere/riavviare una presentazione premendo nuovamente il pulsante .
- Premere il pulsante **MENU** per interrompere la presentazione.



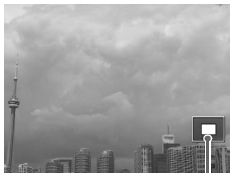
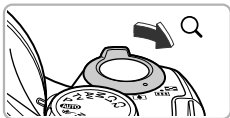

- Premendo i pulsanti   o ruotando la ghiera  durante la riproduzione, l'immagine viene alternata. Tenendo premuti i pulsanti   è possibile avanzare rapidamente da un'immagine all'altra.
- Durante le presentazioni, la funzione Risparmio bat. (pag. 48) non funziona.
- Non è possibile modificare [Intervallo Foto] se si sceglie [Bolla] in [Effetto].
- Nella modalità di riproduzione di singole immagini, è possibile anche avviare una presentazione tenendo premuto il pulsante  e premendo immediatamente il pulsante .

Ingrandimento di immagini



Posizione approssimativa dell'area visualizzata

Spostare la leva dello zoom verso

- L'immagine verrà ingrandita. Se si continua a tenere la leva dello zoom, verrà ingrandita fino a un fattore massimo di 10x circa.
- Premendo i pulsanti , è possibile spostare la posizione dell'area visualizzata.
- Spostare la leva dello zoom verso  per ridurre le dimensioni o tenerla per ritornare alla riproduzione di immagini singole.
- Se si ruota la ghiera , è possibile alternare le immagini ingrandite.







- Nella visualizzazione ingrandita, premere il pulsante **MENU** per ripristinare la riproduzione di singole immagini.
- Non è possibile ingrandire i filmati.

Visualizzazione di ciascuna immagine di un gruppo





Le immagini raggruppate scattate in modalità  (pag. 74) possono anche essere visualizzate singolarmente.



1 Scegliere un gruppo di immagini.

- Premere i pulsanti  o ruotare la ghiera  per scegliere un'immagine in cui viene visualizzato , quindi premere il pulsante .

2 Visualizzare ciascuna immagine del gruppo.

- Premendo i pulsanti  o ruotando la ghiera  vengono visualizzate solo le immagini raggruppate.
- Se si preme il pulsante , sullo schermo viene visualizzato [Mostra tutte le imm.]. Premere il pulsante  per chiudere la riproduzione di gruppo.



Riproduzione gruppo

Nella riproduzione gruppo (passo 2) è possibile cercare (pag. 120) e ingrandire (pag. 125) le immagini. Per elaborare contemporaneamente tutte le immagini di un gruppo in "Protezione delle immagini" (pag. 128), "Eliminazione delle immagini" (pag. 132) o "Scelta delle immagini per la stampa (DPOF)" (pag. 152), scegliere una serie di immagini raggruppate.

Annullamento del raggruppamento di immagini

Le immagini raggruppate scattate in modalità  possono essere rimosse dal gruppo e visualizzate singolarmente.





1 Scegliere [Raggruppa imm.].

- Premere il pulsante **MENU** per scegliere [Raggruppa imm.] nella scheda .



2 Scegliere un'impostazione.

- Premere i pulsanti   per scegliere [Off].
- Premere il pulsante **MENU** per completare l'impostazione e ripristinare la riproduzione delle singole immagini.
- ▶ Le immagini raggruppate scattate in modalità  vengono rimosse dal gruppo e visualizzate singolarmente.
- Per raggruppare nuovamente le immagini, ripetere la procedura descritta sopra e scegliere [On].





Il raggruppamento non può essere annullato mentre si visualizzano singolarmente le immagini (pag. 125).

Visualizzazione di varie immagini (Shuffle intelligente)







La fotocamera sceglierà 4 immagini in base a quella visualizzata. Se si sceglie una di queste immagini, vengono automaticamente selezionate 4 ulteriori immagini per la riproduzione delle immagini in un ordine casuale. Per sfruttare al meglio questa funzione, scegliere più foto di varie scene.



1 Scegliere [Shuffle intell.].

- Premere il pulsante **MENU** per scegliere [Shuffle intell.] nella scheda , quindi premere il pulsante .
- ▶ Verranno visualizzate quattro immagini fra cui scegliere quella desiderata.

2 Scegliere un'immagine.

- Premere i pulsanti     per scegliere l'immagine da visualizzare come successiva.
- ▶ L'immagine scelta verrà visualizzata al centro e ne verranno visualizzate altre 4.
- Premere il pulsante  per visualizzare l'immagine centrale a tutto schermo. Premere nuovamente il pulsante  per ripristinare la visualizzazione originale.
- Premere il pulsante **MENU** per ripristinare la riproduzione di singole immagini.





- Shuffle intelligente consente di visualizzare solo le foto riprese con questa fotocamera.
- [Shuffle intell.] non è disponibile nei seguenti casi:
 - Se nella scheda di memoria vi sono meno di 50 immagini riprese con questa fotocamera
 - Se si tenta di riprodurre immagini non supportate da Shuffle intelligente
 - Se si utilizza la funzione riproduzione filtrata

Modifica delle transizioni delle immagini

È possibile scegliere fra 3 effetti di transizione quando si alternano le varie immagini nella riproduzione di singole immagini.



Scegliere [Transizione].

- Premere il pulsante **MENU** per scegliere [Transizione] nella scheda , quindi premere i pulsanti   per scegliere un effetto di transizione.



Protezione delle immagini

È possibile proteggere immagini importanti per evitare il rischio di eliminarle involontariamente con la fotocamera (pagine 29, 132).

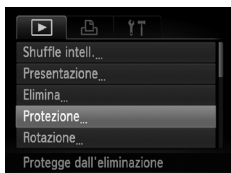
Scelta di un metodo di selezione







1 Scegliere [Protezione].

- Premere il pulsante **MENU** per scegliere [Protezione] nella scheda , quindi premere il pulsante .



2 Scegliere un metodo di selezione.

- Premere i pulsanti   oppure ruotare la ghiera  per scegliere un metodo di selezione, quindi premere il pulsante .
- Premere il pulsante **MENU** per completare l'impostazione e ripristinare la schermata del menu.



Se si formatta la scheda di memoria (pagine 23, 159), verranno eliminate anche le immagini protette.



La funzione di eliminazione della fotocamera non consente di eliminare le immagini protette. Per eliminare un'immagine, annullare prima l'impostazione di protezione.







Scelta delle immagini singole

1 Selezionare [Scegli].



- Attenersi a quanto indicato al passo 2 a pag. 128 per selezionare [Scegli], quindi premere il pulsante .



2 Scegliere le immagini.

- Premere i pulsanti  oppure ruotare la ghiera  per scegliere un'immagine, quindi premere il pulsante .
- ▶  viene visualizzato sullo schermo.
- Premere nuovamente il pulsante  per deselegionare l'immagine.  non verrà più visualizzato.
- Per scegliere altre immagini, ripetere la procedura descritta sopra.

3 Proteggere l'immagine.

- Se si preme il pulsante **MENU**, viene visualizzata una schermata di conferma.
- Premere i pulsanti  oppure ruotare la ghiera  per scegliere [OK], quindi premere il pulsante .



Se si passa alla modalità di scatto o si spegne la fotocamera prima di eseguire le operazioni del passo 3, le immagini non verranno protette.

Selezione di un intervallo

1 Scegliere [Selezione Gamma].



- Attenersi a quanto indicato al passo 2 a pag. 128 per scegliere [Selezione Gamma], quindi premere il pulsante .



2 Scegliere un'immagine iniziale.

- Premere il pulsante .





- Premere i pulsanti ◀▶ oppure ruotare la ghiera  per scegliere un'immagine, quindi premere il pulsante .



3 Scegliere un'immagine finale.

- Premere il pulsante ▶ per scegliere [Ultima immagine], quindi premere il pulsante .



- Premere i pulsanti ◀▶ oppure ruotare la ghiera  per scegliere un'immagine, quindi premere il pulsante .
- Non è possibile scegliere immagini precedenti alla prima immagine.



4 Proteggere le immagini.

- Premere il pulsante ▼ per scegliere [Protezione], quindi premere il pulsante .



Scelta delle immagini tramite la ghiera

È anche possibile scegliere la prima o l'ultima immagine ruotando la ghiera  quando viene visualizzata la schermata in alto nei passi 2 e 3.



Scelta di tutte le immagini

1 Scegliere [Tutte immag.].

- Attenersi a quanto indicato al passo 2 a pag. 128 per scegliere [Tutte immag.], quindi premere il pulsante .



2 Proteggere le immagini.

- Premere i pulsanti ▲▼ oppure ruotare la ghiera  per scegliere [Protezione], quindi premere il pulsante .



È possibile sbloccare i gruppi di immagini protette se si sceglie [Sblocco] al passo 4 di "Selezione di un intervallo" o al passo 2 di "Scelta di tutte le immagini".



Eliminazione delle immagini

È possibile eliminare tutte immagini contemporaneamente. Poiché le immagini eliminate non possono essere recuperate, prestare particolare attenzione prima di eseguire l'eliminazione. Non è possibile eliminare le immagini protette (pag. 128).

Scelta di un metodo di selezione







1 Scegliere [Elimina].

- Premere il pulsante **MENU** per scegliere [Elimina] nella scheda , quindi premere il pulsante .



2 Scegliere un metodo di selezione.

- Premere i pulsanti   oppure ruotare la ghiera  per scegliere un metodo di selezione, quindi premere il pulsante .
- Premere il pulsante **MENU** per ripristinare la schermata del menu.



Scelta delle immagini singole

1 Selezionare [Scegli].

- Attenersi a quanto indicato al passo 2 riportato sopra per selezionare [Scegli], quindi premere il pulsante .



2 Scegliere un'immagine.

- Se è stato seguito il passo 2 a pag. 129 per scegliere le immagini, sullo schermo viene visualizzato .
- Premere nuovamente il pulsante  per deselegionare l'immagine.  non verrà più visualizzato.
- Per scegliere altre immagini, ripetere la procedura descritta sopra.

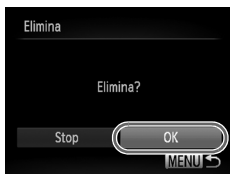

3 Eliminare.

- Se si preme il pulsante **MENU**, viene visualizzata una schermata di conferma.
- Premere i pulsanti ◀▶ oppure ruotare la ghiera ⦿ per scegliere [OK], quindi premere il pulsante **FUNC SET**.

Selezione di un intervallo

1 Scegliere [Selezione Gamma].

- Attenersi a quanto indicato al passo 2 a pag. 132 per scegliere [Selezione Gamma], quindi premere il pulsante **FUNC SET**.

2 Scegliere le immagini.

- Attenersi alle istruzioni dei passi 2 e 3 a pag. 130 per scegliere le immagini.



3 Eliminare.

- Premere il pulsante ▼ per scegliere [Elimina], quindi premere il pulsante **FUNC SET**.

Scelta di tutte le immagini

1 Scegliere [Tutte immag.].

- Attenersi a quanto indicato al passo 2 a pag. 132 per scegliere [Tutte immag.], quindi premere il pulsante **FUNC SET**.

2 Eliminare.

- Premere i pulsanti ◀▶ oppure ruotare la ghiera ⦿ per scegliere [OK], quindi premere il pulsante **FUNC SET**.

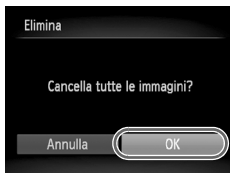

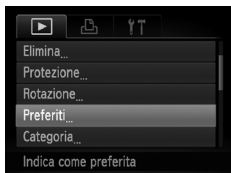

Immagini contrassegnate come preferite

Quando si contrassegnano le immagini come preferite, è possibile inserire in categorie solo tali immagini. È anche possibile applicare un filtro a tali immagini per visualizzarle, proteggerle o eliminarle (pag. 121).









1 Scegliere [Preferiti].

- Premere il pulsante **MENU** per scegliere [Preferiti] nella scheda , quindi premere il pulsante .



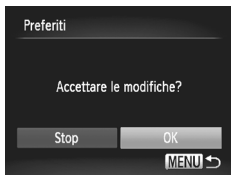

2 Scegliere un'immagine.

- Premere i pulsanti  oppure ruotare la ghiera  per scegliere un'immagine, quindi premere il pulsante .
- ▶  viene visualizzato sullo schermo.
- Premere nuovamente il pulsante  per eliminare il contrassegno dall'immagine.  non verrà più visualizzato.
- Per scegliere altre immagini, ripetere la procedura descritta sopra.



3 Completare l'impostazione.

- Se si preme il pulsante **MENU**, viene visualizzata una schermata di conferma.
- Premere i pulsanti  oppure ruotare la ghiera  per scegliere [OK], quindi premere il pulsante .



Se si passa alla modalità di scatto o si spegne la fotocamera prima di completare l'impostazione nel passo 3, le immagini non verranno contrassegnate come preferite.



Se si utilizza Windows 7 o Windows Vista e si trasferiscono le immagini contrassegnate nel computer, a tali immagini verranno attribuite 3 stelle (★★★☆☆) (ad eccezione dei filmati).

Organizzazione delle immagini per categoria (Categoria)

È possibile organizzare le immagini in categorie. In modalità riproduzione filtrata (pag. 121), è possibile visualizzare tutte le immagini di una categoria ed elaborarle contemporaneamente utilizzando le funzioni riportate di seguito.

- "Visualizzazione di presentazioni" (pag. 124), "Protezione delle immagini" (pag. 128), "Eliminazione delle immagini" (pag. 132), "Scelta delle immagini per la stampa (DPOF)" (pag. 152)



Le immagini vengono organizzate automaticamente in categorie in base alle condizioni di scatto.

: le immagini con visi rilevati oppure quelle scattate in modalità .

: le immagini rilevate come o o in modalità **AUTO** o le immagini scattate in modalità o o .

: le immagini scattate in modalità , , o .

Scelta di un metodo di selezione



1 Scegliere [Categoria].

- Premere il pulsante **MENU** per scegliere [Categoria] nella scheda , quindi premere il pulsante .

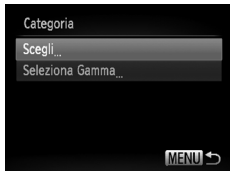

2 Scegliere un metodo di selezione.

- Premere i pulsanti oppure ruotare la ghiera per scegliere un metodo di selezione, quindi premere il pulsante .
- Premere il pulsante **MENU** per ripristinare la schermata del menu.

Scelta delle immagini singole

1 Selezionare [Scegli].



- Attenersi a quanto indicato al passo 2 a pag. 135 per selezionare [Scegli], quindi premere il pulsante .





2 Scegliere un'immagine.

- Premere i pulsanti ◀▶ oppure ruotare la ghiera  per scegliere un'immagine.

3 Scegliere una categoria.

- Premere i pulsanti ▲▼ per scegliere una categoria, quindi premere il pulsante .
- ▶ ✓ viene visualizzato sullo schermo.
- Premere nuovamente il pulsante  per deselegionare l'immagine. ✓ non verrà più visualizzato.
- Per scegliere altre immagini, ripetere la procedura descritta sopra.

4 Completare l'impostazione.

- Se si preme il pulsante MENU, viene visualizzata una schermata di conferma.
- Premere i pulsanti ◀▶ oppure ruotare la ghiera  per scegliere [OK], quindi premere il pulsante .



Se si passa alla modalità di scatto o si spegne la fotocamera prima di completare l'impostazione nel passo 4, le immagini non verranno contrassegnate come Categoria.

Selezione di un intervallo

1 Scegliere [Seleziona Gamma].

- Attenersi a quanto indicato al passo 2 a pag. 135 per scegliere [Seleziona Gamma], quindi premere il pulsante .

2 Scegliere le immagini.

- Attenersi alle istruzioni dei passi 2 e 3 a pag. 130 per scegliere le immagini.

3 Scegliere una categoria.

- Premere il pulsante ▼ per scegliere una voce, quindi premere i pulsanti ◀▶ oppure ruotare la ghiera  per scegliere una categoria.

4 Completare l'impostazione.

- Premere il pulsante ▼ per selezionare [Seleziona], quindi premere il pulsante .





Se si sceglie [Deseleziona] nel passo 4, è possibile deselezionare tutte le immagini nella categoria [Seleziona Gamma].

Rotazione delle immagini

È possibile modificare l'orientamento di un'immagine e salvarla.





1 Scegliere [Rotazione].



- Premere il pulsante **MENU** per scegliere [Rotazione] nella scheda , quindi premere il pulsante .



2 Ruotare l'immagine.

- Premere i pulsanti  oppure ruotare la ghiera  per scegliere un'immagine.
- L'immagine viene ruotata di 90° ogni volta che si preme il pulsante .
- Premere il pulsante **MENU** per ripristinare la schermata del menu.





- Non è possibile ruotare i filmati con un'impostazione della qualità dell'immagine di  o .
- Non è possibile ruotare le immagini (pag. 172) se [Orient. Immag.] è impostato su [Off].

Ridimensionamento delle immagini

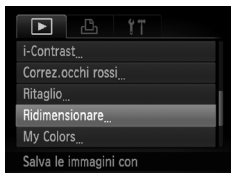



È possibile ridimensionare le immagini scattate con un valore di pixel inferiore e salvare l'immagine ridimensionata come file nuovo.







1 Scegliere [Ridimensionare].

- Premere il pulsante **MENU** per scegliere [Ridimensionare] nella scheda , quindi premere il pulsante .

2 Scegliere un'immagine.





- Premere i pulsanti   oppure ruotare la ghiera  per scegliere un'immagine, quindi premere il pulsante .

3 Scegliere le dimensioni dell'immagine.

- Premere i pulsanti   o ruotare la ghiera  per scegliere un'opzione, quindi premere il pulsante .
- ▶ [Salva una nuova immagine?] viene visualizzato sullo schermo.





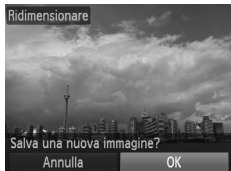

4 Salvare la nuova immagine.

- Premere i pulsanti   oppure ruotare la ghiera  per scegliere [OK], quindi premere il pulsante .
- ▶ L'immagine verrà salvata come nuovo file.



5 Visualizzare la nuova immagine.

- Quando si preme il pulsante **MENU**, sullo schermo viene visualizzato [Mostra una nuova immagine?].
- Premere i pulsanti   oppure ruotare la ghiera  per scegliere [Si], quindi premere il pulsante .
- ▶ L'immagine salvata verrà visualizzata.



- Non è possibile aumentare le dimensioni di un'immagine.
- Le immagini salvate come **XS** nel passo 3 non possono essere modificate.
- Non è possibile modificare i filmati.

Ritaglio

È possibile ritagliare una parte di un'immagine registrata e salvarla come nuovo file immagine.

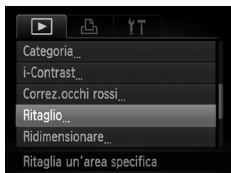

1 Scegliere [Ritaglio].

- Premere il pulsante **MENU** per scegliere [Ritaglio] nella scheda , quindi premere il pulsante .

2 Scegliere un'immagine.

- Premere i pulsanti oppure ruotare la ghiera per scegliere un'immagine, quindi premere il pulsante .

3 Regolare l'area di ritaglio.

- ▶ Intorno alla parte dell'immagine da ritagliare viene visualizzata una cornice.
- ▶ L'immagine originale viene visualizzata in alto a sinistra e l'immagine ritagliata viene visualizzata in basso a destra.
- Spostare la leva dello zoom per modificare le dimensioni della cornice.
- Premere i pulsanti per spostare la cornice.
- Premere il pulsante **DISP.** per modificare l'orientamento della cornice.
- In un'immagine con visi rilevati, vengono visualizzate cornici grigie intorno ai visi posizionati nell'immagine superiore sinistra. È possibile utilizzare le cornici per il ritaglio. È possibile passare da una cornice all'altra ruotando la ghiera .
- Premere il pulsante .

Area di ritaglio

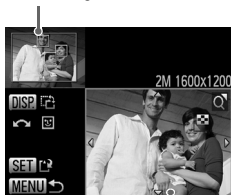

Visualizzazione area di ritaglio

Pixel registrati dopo il ritaglio



4 Salvare come nuova immagine e visualizzare.

- Attenersi alla procedura indicata nei passi 4 e 5 a pag. 139.





- Non è possibile modificare le immagini registrate con un'impostazione pixel pari a **S** (pag. 57) né le immagini ridimensionate su **XS** (pag. 139).
- Le immagini che possono essere ritagliate avranno lo stesso rapporto larghezza-altezza dopo il ritaglio.
- Il numero dei pixel registrati in un'immagine ritagliata sarà inferiore rispetto a quello precedente il ritaglio.
- Non è possibile modificare i filmati.

Aggiunta di effetti con la funzione My Colors

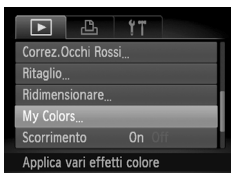

È possibile modificare il colore di un'immagine e salvarla come immagine nuova. Per ulteriori informazioni su ciascuna voce di menu, vedere a pag. 81.





1 Scegliere [My Colors].

- Premere il pulsante **MENU** per scegliere [My Colors] nella scheda , quindi premere il pulsante .

2 Scegliere un'immagine.

- Premere i pulsanti  oppure ruotare la ghiera  per scegliere un'immagine, quindi premere il pulsante .

3 Scegliere un'opzione.

- Premere il pulsante  o ruotare la ghiera  per scegliere un'opzione, quindi premere il pulsante .

4 Salvare come nuova immagine e visualizzare.

- Attenersi alla procedura indicata nei passi 4 e 5 a pag. 139.



Se si modifica ripetutamente il colore della stessa immagine, la qualità peggiorerà gradualmente ed è possibile che non si ottenga il colore previsto.



- Il colore delle immagini modificate con questa funzione può essere diverso da quello delle immagini registrate con la funzione My Colors (pag. 81).
- L'impostazione My Colors non può essere applicata ai filmati.

Correzione della luminosità (i-Contrast)





La fotocamera è in grado di rilevare aree di un'immagine, come visi o sfondi, troppo scure e di regolarle automaticamente per ottenere la luminosità ottimale al momento dello scatto. Inoltre, se il contrasto dell'immagine è insufficiente, la fotocamera correggerà automaticamente l'immagine per ottenere una maggiore nitidezza. È possibile scegliere fra 4 livelli di correzione e salvare l'immagine come nuovo file.



1 Scegliere [i-Contrast].





- Premere il pulsante **MENU** per scegliere [i-Contrast] nella scheda , quindi premere il pulsante .

2 Scegliere un'immagine.

- Premere i pulsanti   oppure ruotare la ghiera  per scegliere un'immagine, quindi premere il pulsante .



3 Scegliere un'opzione.

- Premere il pulsante   o ruotare la ghiera  per scegliere un'opzione, quindi premere il pulsante .

4 Salvare come nuova immagine e visualizzare.

- Attenersi alla procedura indicata nei passi 4 e 5 a pag. 139.



- In alcune condizioni di ripresa, le immagini potrebbero apparire sgranate oppure potrebbero non venire corrette in modo appropriato.
- La regolazione ripetuta della stessa immagine potrebbe sgranarla.



Cosa fare se l'immagine non viene corretta dall'opzione [Auto] come desiderato?

Scegliere [Basso], [Medio] o [Alto] e regolare l'immagine.





Non è possibile correggere i filmati.

Correzione dell'effetto occhi rossi



È possibile correggere automaticamente le immagini con occhi rossi e salvarle come file nuovi.



1 Scegliere [Correz.occhi rossi].

- Premere il pulsante **MENU** per scegliere [Correz.occhi rossi] nella scheda , quindi premere il pulsante .

2 Scegliere un'immagine.





- Premere i pulsanti  oppure ruotare la ghiera  per scegliere un'immagine.

3 Correggere l'immagine.

- Premere il pulsante .
- ▶ Gli occhi rossi rilevati dalla fotocamera vengono corretti e viene visualizzata una cornice intorno alla parte corretta.
- È possibile ingrandire o ridurre le dimensioni dell'immagine attenendosi alle procedure indicate in "Ingrandimento di immagini" (pag. 125).



4 Salvare come nuova immagine e visualizzare.

- Premere i pulsanti   oppure ruotare la ghiera  per scegliere [Nuovo file], quindi premere il pulsante .
- ▶ L'immagine verrà salvata come nuovo file.
- Attenersi alla procedura indicata al passo 5 a pag. 139.



- Alcune immagini potrebbero non essere corrette in modo appropriato.
- Quando viene scelto [Sovrascrivere] nel passo 4, l'immagine non corretta viene sostituita dai dati corretti e l'immagine originale viene eliminata.
- Non è possibile sovrascrivere le immagini protette.



Non è possibile correggere i filmati.

9

Stampa

In questo capitolo viene illustrato come scegliere le immagini per la stampa e come stampare con una stampante compatibile con PictBridge Canon (venduta separatamente).

Stampanti compatibili con PictBridge Canon

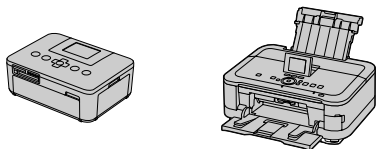

- Nelle spiegazioni di questo capitolo vengono utilizzate stampanti SELPHY serie CP Canon. Le schermate visualizzate e le funzioni disponibili variano in base alla stampante. Consultare anche la Guida dell'utente della stampante.

Stampa delle immagini

Stampa facile

È possibile stampare con facilità le immagini riprese collegando la fotocamera a una stampante compatibile con PictBridge (venduta separatamente) utilizzando il cavo interfaccia in dotazione (pag. 2).

1 Spegnere la fotocamera e la stampante.

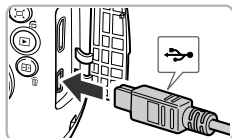

2 Collegare la fotocamera alla stampante.

- Aprire lo sportello e inserire saldamente la spina piccola del cavo nel terminale della fotocamera nella direzione mostrata.
- Inserire la spina grande del cavo nella stampante. Per i dettagli di collegamento consultare la Guida dell'utente fornita con la stampante.

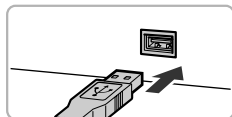

3 Accendere la stampante.

4 Accendere la fotocamera.

- Premere il pulsante  per accendere la fotocamera.

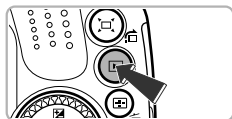

- ▶  SET viene visualizzato sullo schermo.





5 Scegliere un'immagine.

- Premere i pulsanti ◀▶ oppure ruotare la ghiera  per scegliere un'immagine.

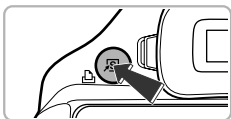

6 Stampare le immagini.

- Premere il pulsante .
- ▶ Viene avviato il processo di stampa.
- Per stampare altre immagini, ripetere le operazioni dei passi 5 e 6 una volta conclusa la stampa in corso.
- Al termine della stampa, spegnere la fotocamera e la stampante e scollegare il cavo interfaccia.



- Per informazioni sulle stampanti compatibili con PictBridge Canon (vendute separatamente), vedere a pag. 214.
- Con alcune stampanti compatibili con PictBridge Canon (vendute separatamente), la funzione di stampa indice non è disponibile.

Selezione delle impostazioni di stampa



1 Collegare la fotocamera alla stampante.

- Seguire la procedura indicata nei passi 1 - 5 a pag. 146 per scegliere un'immagine.
- Premere il pulsante  per visualizzare la schermata mostrata a sinistra.

2 Scegliere un'opzione di menu.

- Premere i pulsanti ▲▼ o ruotare la ghiera  per scegliere un'opzione.

3 Scegliere le impostazioni dell'opzione.

- Premere i pulsanti ◀▶ per scegliere l'impostazione dell'opzione.

🗨️	Standard	Vengono applicate le impostazioni della stampante.
	Data	Consente di stampare la data.
	N. file	Consente di stampare il numero del file.
	Entrambi	Stampa la data e il numero del file.
	Off	—
📧	Standard	Vengono applicate le impostazioni della stampante.
	Off	—
	Sì	Consente di utilizzare le informazioni di scatto per ottimizzare le impostazioni di stampa.
	O.rossi1	Consente di correggere l'effetto occhi rossi.
📄	N. di copie	Scegliere il numero di copie.
Ritaglio	—	Scegliere l'area di stampa (pag. 148).
Imposta carta	—	Consente di impostare il formato e il layout della carta (pag. 149).

Ritaglio e stampa (Ritaglio)

È possibile ritagliare parte di un'immagine per la stampa.

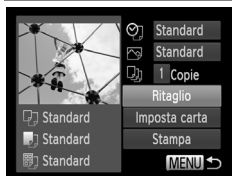

1 Scegliere [Ritaglio].

- Seguire la procedura indicata nei passi 1 - 2 a pag. 147 per scegliere [Ritaglio], quindi premere il pulsante **FUNC. SET**.
- ▶ Intorno alla parte dell'immagine da ritagliare viene visualizzata una cornice.

2 Scegliere l'area di ritaglio.

- Spostare la leva dello zoom o ruotare la ghiera **DISP** per modificare le dimensioni della cornice.
- Premere i pulsanti **▲▼◀▶** per modificare la posizione della cornice.
- Premere il pulsante **DISP.** per ruotare la cornice.
- Premere il pulsante **FUNC. SET** per completare l'impostazione.

3 Stampare le immagini.

- Nella schermata nel passo 1, premere i pulsanti **▲▼** o ruotare la ghiera **DISP** per scegliere [Stampa], quindi premere il pulsante **FUNC. SET**.



- In base al formato immagine o se sono troppo piccole, potrebbe non essere possibile ritagliare le immagini.
- Se si ritagliano foto con la data incorporata, questa potrebbe non venire visualizzata correttamente.

Scelta del formato della carta e del layout per la stampa



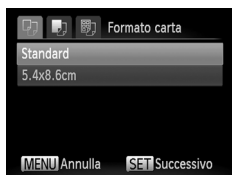

1 Scegliere [Imposta carta].

- Seguire la procedura indicata nei passi 1 - 2 a pag. 147 per scegliere [Imposta carta], quindi premere il pulsante .





2 Scegliere un formato della carta.

- Premere i pulsanti ▲▼ o ruotare la ghiera  per scegliere un'opzione, quindi premere il pulsante .





3 Scegliere il tipo di carta.

- Premere i pulsanti ▲▼ o ruotare la ghiera  per scegliere un'opzione, quindi premere il pulsante .



4 Scegliere il layout.

- Premere i pulsanti ▲▼ o ruotare la ghiera  per scegliere un'opzione, quindi premere il pulsante .
- Premere i pulsanti ◀▶ per impostare il numero di stampe quando si è scelto [N°imm.xpag].

5 Stampare le immagini.

Opzioni di layout disponibili

Standard	Vengono applicate le impostazioni della stampante.
Con bordi	Consente di stampare con un bordo.
No bordi	Consente di stampare senza bordi.
N°imm.xpag	Consente di selezionare quante copie di un'immagine vengono stampate su un foglio.
ID foto	Consente di stampare fototessere. È possibile scegliere solo le immagini con un'impostazione dei pixel di registrazione di L e un formato 4:3.
Form.fisso	Scegliere il formato di stampa. È possibile scegliere fra i formati 90 x 130 mm, Cartolina e Ampio.



Stampa di fototessere

1 Scegliere [ID foto].

- Seguire la procedura indicata nei passi 1 - 4 a pag. 149 per scegliere [ID foto], quindi premere il pulsante .



2 Scegliere la lunghezza del lato lungo e di quello corto.

- Premere i pulsanti ▲▼ o ruotare la ghiera  per scegliere un'opzione.
- Premere i pulsanti ◀▶ per scegliere la lunghezza, quindi premere il pulsante .

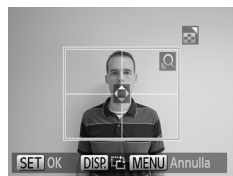

3 Scegliere l'area di stampa.



- Attenersi alla procedura del passo 2 a pag. 148 per scegliere l'area di stampa.

4 Stampare le immagini.



Stampa di filmati



1 Collegare la fotocamera alla stampante.

- Seguire la procedura indicata nei passi 1 - 5 a pag. 146 per scegliere un filmato.
- Premere i pulsanti ◀▶ per scegliere , quindi premere il pulsante  per visualizzare la schermata mostrata a sinistra.

2 Scegliere un metodo di stampa.

- Premere i pulsanti ▲▼ oppure ruotare la ghiera  per scegliere , quindi premere i pulsanti ◀▶ per scegliere un metodo di stampa.

3 Stampare le immagini.

Opzioni di stampa dei filmati

Singolo	Consente di stampare la scena correntemente visualizzata come una foto.
Sequenza	Consente di stampare una sequenza di immagini di una scena specificata su un singolo foglio. Se [Didascalia] è impostato su [On], è possibile stampare contemporaneamente il numero di cartella, il numero del file e il tempo trascorso per il fotogramma.



- Premendo il pulsante  durante la stampa si annulla la stampa.
- Non è possibile scegliere [ID foto] e [Sequenza] nelle stampanti compatibili con PictBridge Canon dai modelli CP720/CP730 e precedenti.

Sceita delle immagini per la stampa (DPOF)

È possibile scegliere fino a 998 immagini da stampare da una scheda di memoria e specificare impostazioni quali il numero di copie da effettuare in modo che possano essere stampate insieme (pag. 156) oppure elaborate da un centro di sviluppo fotografico. Questi metodi di selezione sono compatibili con gli standard DPOF (Digital Print Order Format).



Non è possibile scegliere i filmati.

Sceita di immagini per la stampa con il pulsante





Immediatamente dopo lo scatto o durante la riproduzione, premendo il pulsante , è possibile aggiungere immagini all'elenco stampa (DPOF).

1 Scegliere un'immagine.

- Premere i pulsanti ◀▶ oppure ruotare la ghiera  per scegliere un'immagine.

2 Premere il pulsante .

3 Aggiungere le immagini all'elenco stampa.

- Premere i pulsanti ▲▼ per scegliere il numero di stampe, quindi premere i pulsanti ◀▶ o ruotare la ghiera  per scegliere [Aggiungi] e premere il pulsante .
- Per annullare l'aggiunta delle immagini, ripetere le operazioni dei passi 1 e 2, quindi premere i pulsanti ◀▶ o ruotare la ghiera  per scegliere [Rimuovere], quindi premere il pulsante .





Non è possibile aggiungere immagini all'elenco stampa quando la fotocamera è collegata alla stampante.

Impostazione di stampa





È possibile impostare il tipo di stampa, la data e il numero di file. Queste impostazioni vengono applicate a tutte le immagini scelte per la stampa.



1 Scegliere [Impostaz.di Stampa].

- Premere il pulsante **MENU** per scegliere [Impostaz.di Stampa] nella scheda , quindi premere il pulsante .

2 Scegliere un'impostazione.

- Premere i pulsanti   oppure ruotare la ghiera  per scegliere una voce di menu, quindi premere i pulsanti   per scegliere un'opzione.
- Premere il pulsante **MENU** per completare l'impostazione e ripristinare la schermata del menu.

Tipo di stampa	Standard	Consente di stampare 1 immagine per pagina.
	Indice	Consente di stampare più immagini di dimensioni ridotte per pagina.
	Entrambi	Consente di stampare in entrambi i formati, standard e indice.
Data	Sì	Consente di stampare la data di scatto.
	Off	—
Nr.File	Sì	Consente di stampare il numero del file.
	Off	—
Elim.Dati DPOF	Sì	Consente di rimuovere tutte le impostazioni di stampa dopo la stampa.
	Off	—



- La resa grafica di alcune stampanti o laboratori di sviluppo fotografico potrebbe non corrispondere alle impostazioni specificate.
- È possibile che venga visualizzata l'icona  quando si utilizza una scheda di memoria con impostazioni di stampa selezionate su un'altra fotocamera. Se si modificano le impostazioni con questa fotocamera, tutte le impostazioni precedenti potrebbero venire sovrascritte.
- Se [Data] è impostata su [On], alcune stampanti potrebbero riportare la data due volte.





- Quando viene scelto [Indice], le opzioni [Data] e [Nr.File] non possono essere impostate contemporaneamente su [On].
- La data verrà stampata con lo stile impostato nella funzione [Data/Ora] nella scheda , selezionabile dopo aver premuto il pulsante **MENU** (pag. 20).







Scelta del numero di copie



1 Scegliere [Selez.Immag&Q.tà].



- Premere il pulsante **MENU** per scegliere [Selez.Immag&Q.tà] nella scheda , quindi premere il pulsante .

2 Scegliere un'immagine.

- Premere i pulsanti   oppure ruotare la ghiera  per scegliere un'immagine, quindi premere il pulsante .
- ▶ È quindi possibile impostare il numero di copie da stampare.
- Se si scelgono le immagini in [Indice], sullo schermo viene visualizzata l'icona . Premere nuovamente il pulsante  per deselegionare l'immagine.  non verrà più visualizzato.





3 Impostare il numero di stampe.

- Premere i pulsanti   oppure ruotare la ghiera  per impostare il numero di stampe (massimo 99).
- Per scegliere altre immagini e il numero di stampe per ciascuna di esse, ripetere i passi 2 e 3.
- Per la stampa in modalità Indice, non è possibile impostare il numero di copie. È possibile scegliere solo le immagini da stampare, come mostrato nel passo 2.
- Premere il pulsante **MENU** per completare l'impostazione e ripristinare la schermata del menu.



Selezione Gamma



- 1 **Scegliere [Selezione Gamma].**
 - Attenersi a quanto indicato al passo 1 a pag. 154 per scegliere [Selezione Gamma], quindi premere il pulsante .
- 2 **Scegliere le immagini.**
 - Attenersi alle istruzioni dei passi 2 - 3 a pag. 130 per scegliere le immagini.
- 3 **Effettuare le impostazioni di stampa.**
 - Premere i pulsanti ▲▼ per scegliere [Ordine], quindi premere il pulsante .

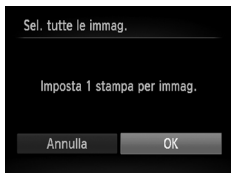

Impostazione di tutte le immagini da stampare una volta

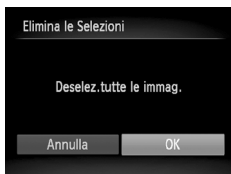

- 1 **Scegliere [Sel. tutte le immag.].**
 - Attenersi a quanto indicato al passo 1 a pag. 154 per scegliere [Sel. tutte le immag.], quindi premere il pulsante .
- 2 **Effettuare le impostazioni di stampa.**
 - Premere i pulsanti ◀▶ oppure ruotare la ghiera  per scegliere [OK], quindi premere il pulsante .

Eliminazione di tutte le selezioni



- 1 **Scegliere [Elimina le Selezioni].**
 - Seguire il passo 1 a pag. 154 per scegliere [Elimina le Selezioni], quindi premere il pulsante .
- 2 **Tutte le selezioni verranno eliminate.**
 - Premere i pulsanti ◀▶ oppure ruotare la ghiera  per scegliere [OK], quindi premere il pulsante .



Stampa delle immagini scelte (DPOF)



- Se vengono aggiunte immagini alla lista di stampa (pagine 152 - 155), quando si collega la fotocamera a una stampante compatibile con PictBridge verrà visualizzata la schermata mostrata sulla sinistra. Premere i pulsanti ▲▼ per scegliere [Stampa ora], quindi premere il pulsante  per stampare con facilità le immagini aggiunte alla lista di stampa.
- Se la stampante viene arrestata durante la stampa e quindi viene riavviata, viene stampata la successiva immagine in coda.

10

Personalizzazione delle impostazioni della fotocamera

È possibile personalizzare varie impostazioni della fotocamera per soddisfare specifiche preferenze di ripresa.

Nella prima parte di questo capitolo vengono descritte alcune comode funzioni di uso comune. Nella seconda parte vengono fornite le istruzioni per modificare le impostazioni di scatto e riproduzione adattandole a scopi particolari.



Modifica delle impostazioni della fotocamera

La scheda **FT** (pag. 43) consente di personalizzare alcune comode funzioni di uso comune.

Modifica dei suoni

È possibile modificare il suono dei singoli tasti della fotocamera.



- Scegliere [Opzioni suoni], quindi premere il pulsante **FUNC. SET**.
- Premere i pulsanti **▲▼** oppure ruotare la ghiera **◉** per scegliere una voce di menu.
- Premere i pulsanti **◀▶** per scegliere un'opzione.

1	Suoni preimpostati (non possono essere modificati)
2	Suoni preimpostati Per modificare i suoni è possibile utilizzare il software incluso (pag. 2).



Anche se si modifica l'impostazione [Suono scatto], tale modifica non verrà rispecchiata nella relativa opzione in **MOJ** (pag. 74).

Disattivazione dei suggerimenti

Quando si sceglie una voce nel menu **FUNC.** (pag. 42) o **MENU** (pag. 43), viene visualizzata una descrizione della funzione Suggestimenti. È possibile disattivare questa funzione.







- Scegliere [Suggerimenti], quindi premere i pulsanti **◀▶** per scegliere [Off].

Formattazione di basso livello della scheda di memoria

Eseguire la formattazione di basso livello quando viene visualizzato il messaggio [Errore memory card], se la fotocamera non funziona correttamente, se si ritiene che la velocità di registrazione/lettura di una scheda di memoria sia notevolmente ridotta, se la velocità dello scatto continuo risulta ridotta oppure se la registrazione si interrompe all'improvviso durante la ripresa di un filmato. Poiché non è possibile recuperare i dati eliminati, prestare particolare attenzione prima di formattare la scheda di memoria.



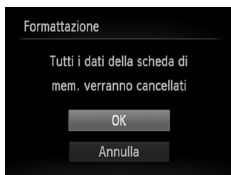

1 Scegliere [Formatt. basso liv.].

- Scegliere [Formattazione], quindi premere il pulsante .
- Premere i pulsanti ▲▼ oppure ruotare la ghiera  per scegliere [Formatt. basso liv.], quindi premere i pulsanti ◀▶ per visualizzare ✓.
- Premere i pulsanti ▲▼◀▶ oppure ruotare la ghiera  per scegliere [OK], quindi premere il pulsante .



2 Avviare la formattazione di basso livello.

- Premere i pulsanti ▲▼ oppure ruotare la ghiera  per scegliere [OK], quindi premere il pulsante .
- ▶ La formattazione di basso livello viene avviata.
- ▶ Al termine della formattazione di basso livello, verrà visualizzato il messaggio [Formattazione scheda di memoria completata].

3 Completare la formattazione di basso livello.

- Premere il pulsante .





- La formattazione di basso livello potrebbe richiedere più tempo di quella standard (pag. 23), poiché prevede l'eliminazione di tutti i dati registrati.
- Per arrestare la formattazione di basso livello di una scheda di memoria, scegliere [Stop]. Quando viene interrotta la formattazione di una scheda di memoria, i dati in essa contenuti verranno eliminati ma sarà possibile utilizzare la scheda senza problemi.

Modifica della schermata di avvio

È possibile cambiare la schermata di avvio che appare quando si accende la fotocamera.



- Scegliere [Immagine avvio], quindi premere il pulsante .
- Premere i pulsanti  oppure ruotare la ghiera  per scegliere un'opzione.

<input type="checkbox"/>	Nessuna immagine di avvio
1	Immagini preimpostate (non possono essere modificati)
2	Immagini preimpostate È possibile impostare le immagini registrate e utilizzare il software incluso per modificarle.





Impostazione di immagini registrate come schermata di avvio

1 Attivare la modalità di riproduzione.

- Premere il pulsante .









2 Scegliere [Immagine avvio].

- Scegliere [Immagine avvio], quindi premere il pulsante .
- Premere i pulsanti  oppure ruotare la ghiera  per scegliere [2], quindi premere il pulsante .



3 Scegliere un'immagine.

- Premere i pulsanti  oppure ruotare la ghiera  per scegliere un'immagine, quindi premere il pulsante .
- Premere i pulsanti  oppure ruotare la ghiera  per scegliere [OK], quindi premere il pulsante  per completare la registrazione.



Quando si registra una nuova immagine di avvio, quelle registrate in precedenza verranno sovrascritte.



Registrare l'immagine di avvio o i suoni tramite il software incluso

È possibile registrare nella fotocamera i suoni dei tasti dedicati e le immagini di avvio presenti nel software incluso. Per ulteriori informazioni, consultare la *Guida al software*.

Modifica dell'assegnazione del numero di file

Alle immagini acquisite vengono assegnati automaticamente, secondo l'ordine di scatto, numeri di file progressivi compresi tra 0001 e 9999. Le immagini vengono quindi salvate in cartelle che possono contenere fino a 2.000 esemplari. È possibile modificare l'assegnazione dei numeri di file.



- Scegliere [Numero file], quindi premere i pulsanti ◀▶ per scegliere un'opzione.

Continuo	I numeri di file vengono assegnati consecutivamente finché non verrà ripresa o salvata un'immagine con il numero 9999, anche se si utilizza una scheda di memoria nuova.
Auto reset	Se si sostituisce la scheda di memoria corrente con una nuova o si crea una cartella nuova, la numerazione dei file ricomincia da 0001.



- Se si utilizza una scheda di memoria che contiene già immagini, sia con l'impostazione [Continuo] che con [Auto reset], i nuovi numeri di file potrebbero venire assegnati a partire dalla numerazione esistente. Se si desidera ricominciare dal numero file 0001, formattare la scheda di memoria prima dell'uso (pag. 23).
- Per informazioni sulla struttura delle cartelle o sui tipi di immagini, consultare la *Guida al software*.



Creazione di cartelle in base alla data di scatto

Le immagini vengono salvate in cartelle create con cadenza mensile. Tuttavia, è possibile creare cartelle in base alla data di scatto.



- Scegliere [Crea Cartella], quindi premere i pulsanti ◀▶ per scegliere [Giornaliero].
- Le immagini verranno salvate in cartelle create in corrispondenza di ciascuna data di scatto.

Modifica dell'intervallo di rientro dell'obiettivo

Per ragioni di sicurezza, l'obiettivo rientra per circa 1 minuto dopo avere premuto il pulsante  quando è attiva una modalità di scatto (pag. 28). Se si desidera che l'obiettivo rientri immediatamente dopo la pressione del pulsante , impostare il tempo di rientro su [0 sec.].





- Scegliere [Ritrarre Obiet], quindi premere i pulsanti ◀▶ per scegliere [0 sec.].

Disattivazione della funzione Risparmio batteria

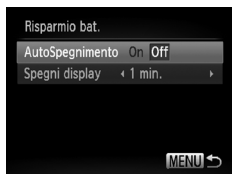
È possibile impostare la funzione Risparmio batteria (pag. 48) su [Off]. Si consiglia di impostare la funzione su [On] per preservare la durata della batteria.





- Scegliere [Risparmio bat.], quindi premere il pulsante .
- Premere i pulsanti ▲▼ oppure ruotare la ghiera  per scegliere [AutoSpegnimento], quindi premere i pulsanti ◀▶ per scegliere [Off].
- Quando si imposta la funzione Risparmio batteria su [Off], assicurarsi di spegnere la fotocamera dopo l'uso.

Impostazione dell'ora di spegnimento dello schermo

È possibile regolare l'intervallo di tempo che dovrà trascorrere prima dello spegnimento automatico dello schermo (pag. 48). Questa funzione viene applicata anche quando [AutoSpegnimento] è impostato su [Off].



- Scegliere [Risparmio bat.], quindi premere il pulsante .
- Premere i pulsanti ▲▼ oppure ruotare la ghiera  per scegliere [Spegni display], quindi premere i pulsanti ◀▶ per scegliere un intervallo di tempo.
- Per ottenere un risparmio efficace, scegliere un valore inferiore a [1 min.].







Uso dell'orologio globale

Quando si viaggia all'estero, è possibile registrare le immagini con la data e l'ora locale selezionando semplicemente l'impostazione del fuso orario. Se si registrano preventivamente i fusi orari di destinazione, non è necessario modificare le impostazioni Data/Ora.

Per utilizzare l'orologio globale, assicurarsi di impostare preventivamente la data/ora (pag. 20) e il fuso orario locale.



1 Impostare il fuso orario globale.

- Scegliere [Fuso Orario], quindi premere il pulsante .
- Premere i pulsanti ▲▼ oppure ruotare la ghiera  per scegliere [ Internaz.], quindi premere il pulsante .
- Premere i pulsanti ◀▶ oppure ruotare la ghiera  per scegliere il fuso orario globale.
- Per impostare l'ora legale (aggiunta di 1 ora), premere i pulsanti ▲▼ per scegliere .
- Premere il pulsante .



2 Scegliere il fuso orario globale.

- Premere i pulsanti ▲▼ oppure ruotare la ghiera  per scegliere [✈ Internaz.], quindi premere il pulsante **MENU**.
- ▶ ✈ viene visualizzato nella schermata di scatto (pag. 191).



Se si modificano la data e l'ora nell'impostazione ✈ (pag. 21), la data e l'ora [🏠 Locale] verranno modificate automaticamente.

Modifica delle unità di misura visualizzate

È possibile modificare le unità di misura visualizzate nell'indicatore MF (pag. 93) e nella barra dello zoom (pag. 25) scegliendo m/cm o ft/in.



- Scegliere [Distanza], quindi premere i pulsanti ◀▶ per scegliere [ft/in].

Modifica delle impostazioni delle funzioni di scatto

Se si imposta la ghiera di selezione su **P**, è possibile modificare le impostazioni nella scheda  (pag. 43).



Prima di scattare utilizzando una funzione spiegata in questa sezione in modalità diverse da **P**, verificare che la funzione sia disponibile in tali modalità (pagine 200 - 203).

Alternanza dell'impostazione di messa a fuoco

Anche se il pulsante dell'otturatore non viene premuto, la fotocamera attiva la messa a fuoco sulla persona o sull'oggetto inquadrato. Tuttavia, è possibile impostarlo in modo che la fotocamera esegua la messa a fuoco solo quando il pulsante di scatto viene premuto a metà corsa.



- Scegliere [AF continuo], quindi premere i pulsanti  per scegliere [Off].

On

Poiché la fotocamera esegue continuamente la messa a fuoco finché il pulsante dell'otturatore non viene premuto fino a metà corsa, questa funzione consente di scattare cogliendo sempre l'attimo migliore.

Off

La fotocamera non esegue la messa a fuoco continua, consentendo di preservare la carica della batteria.

Disattivazione della Luce Autofocus

La lampadina si accende automaticamente per facilitare l'operazione di messa a fuoco con poca luce quando si preme il pulsante di scatto a metà corsa. È possibile disattivare la lampadina.





- Scegliere [Luce Autofocus], quindi premere i pulsanti  per scegliere [Off].

Modifica della temporizzazione del flash

È possibile modificare la temporizzazione del flash e dell'otturatore.





- Scegliere [Control. Flash], quindi premere il pulsante .
- Premere i pulsanti ▲▼ oppure ruotare la ghiera  per scegliere [Sin. otturatore], quindi premere i pulsanti ◀▶ per scegliere un'impostazione.

1a tendina	Il flash scatta subito dopo l'apertura dell'otturatore.
2a tendina	Il flash scatta subito prima della chiusura dell'otturatore.

Disattivazione della funzione di riduzione occhi rossi

La lampadina di riduzione occhi rossi si accende per ridurre l'effetto occhi rossi che si produce quando si scatta in ambienti bui con il flash. È possibile disattivare questa funzione.



- Scegliere [Control. Flash], quindi premere il pulsante .
- Premere i pulsanti ▲▼ oppure ruotare la ghiera  per scegliere [Luce o. rossi], quindi premere i pulsanti ◀▶ per scegliere [Off].

Modifica del tempo di visualizzazione dell'immagine subito dopo lo scatto

È possibile modificare la durata del tempo di visualizzazione delle immagini subito dopo lo scatto.



- Scegliere [Visualizza], quindi premere i pulsanti ◀▶ per scegliere un'opzione.
- | | |
|-------------|---|
| 2 - 10 sec. | Consente di visualizzare le immagini per la durata impostata. |
| Mantieni | L'immagine resta visualizzata finché non viene premuto il pulsante dell'otturatore fino a metà corsa. |
| Off | Le immagini non verranno visualizzate. |

Modifica della visualizzazione dell'immagine subito dopo lo scatto

È possibile modificare la visualizzazione dell'immagine che appare subito dopo lo scatto.















- Scegliere [Rivedi info], quindi premere i pulsanti ◀▶ per scegliere un'opzione.

Off	Consente di visualizzare solo l'immagine.
Dettaglio	Visualizza informazioni dettagliate (pag. 194).
Verif. Focus	L'area contenuta nella cornice AF viene ingrandita per consentire di verificare la messa a fuoco. La procedura è analoga a quella di "Verifica della messa a fuoco" (pag. 123).

Personalizzazione delle informazioni di visualizzazione

È possibile modificare le informazioni visualizzate alternando la visualizzazione personalizzata con ciascuna pressione del pulsante DISP.



- Scegliere [Display Pers.], quindi premere il pulsante .
- Premere i pulsanti ▲▼◀▶ oppure ruotare la ghiera  per scegliere , ,  o , quindi premere il pulsante  e il pulsante DISP. per modificare le impostazioni della visualizzazione personalizzata. Le voci personalizzate con  non verranno visualizzate se si preme il pulsante DISP. Inoltre,  non può essere impostato per la visualizzazione personalizzata corrente durante la selezione delle impostazioni.
- Premere i pulsanti ▲▼◀▶ oppure ruotare la ghiera  per scegliere una voce, quindi premere il pulsante . Sulle voci visualizzate apparirà .
- ▶ Verranno visualizzate le voci con l'icona .

Info scatto	Visualizza le informazioni sullo scatto (pag. 191).
Griglia	Una griglia viene sovrapposta allo schermo.
Istogram.	Un istogramma (pag. 41) viene visualizzato nelle modalità di scatto P , Tv , Av e M .









Se si preme il pulsante di scatto a metà corsa e si torna alla schermata di scatto da quella delle impostazioni della visualizzazione personalizzata, le impostazioni non verranno salvate.

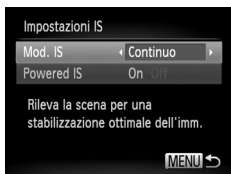

- Le voci in grigio possono essere impostate, ma potrebbero non essere visualizzate in base alla modalità di scatto.
- La griglia non verrà registrata sull'immagine.

Modifica delle impostazioni della modalità IS



- Scegliere [Impostazioni IS], quindi premere il pulsante .
- Premere i pulsanti   per scegliere [Mod. IS], quindi premere i pulsanti   per scegliere un'opzione.

Continuo	Imposta automaticamente la stabilizzazione ottimale dell'immagine per la scena (IS intelligente) (pag. 193).
Scatto Sing.*	La stabilizzazione delle immagini è attiva solo al momento dello scatto.
Off	Disattiva la stabilizzazione immagine.

* L'impostazione cambia in [Continuo] durante la ripresa di filmati.







Se l'effetto di fotocamera mossa è troppo forte, fissare la fotocamera a un treppiede. Quando si scatta con un treppiede, è inoltre necessario impostare Mod. IS su [Off].

Disattivazione della funzione Powered IS

Powered IS riduce un leggero effetto di fotocamera mossa durante la ripresa di filmati con impostazione massima del teleobiettivo. Tuttavia, quando si cammina durante la ripresa di filmati o quando si effettuano riprese con lunghe panoramiche, è opportuno impostare Powered IS su [Off] poiché in simili situazioni tale funzione potrebbe causare risultati imprevisti.











- Scegliere [Impostazioni IS], quindi premere il pulsante .
- Premere i pulsanti   per scegliere [Powered IS], quindi premere i pulsanti   per scegliere [Off].











Le impostazioni di [Powered IS] vengono disattivate se [Mod. IS] è impostato su [Off].

Registrazione delle funzioni nel pulsante



- Scegliere [Tasto scelta rapida], quindi premere il pulsante .
- Premere i pulsanti     oppure ruotare la ghiera  per scegliere le funzioni da registrare, quindi premere il pulsante .
- Premere il pulsante  per attivare la funzione registrata.



- Scegliere  per ripristinare le impostazioni predefinite del pulsante.
- Il simbolo  visualizzato in basso a destra di un'icona indica che la funzione corrispondente non può essere utilizzata nella modalità di scatto o con l'impostazione della funzione corrente.
- In modalità , ogni volta che viene premuto il pulsante , vengono registrati i dati di bilanciamento del bianco (pag. 80) e le impostazioni di bilanciamento del bianco cambiano in .
- In modalità AFL, ogni volta che viene premuto il pulsante , la messa a fuoco viene regolata e bloccata e sullo schermo viene visualizzato AFL.
- Se si preme il pulsante  in modalità , si spengono sia lo schermo che il mirino. Attenersi a una delle seguenti procedure per risolvere il problema:
 - Premere un pulsante diverso dal pulsante ON/OFF.
 - Modificare l'orientamento orizzontale o verticale della fotocamera.
 - Aprire e chiudere lo schermo.
 - Sollevare e abbassare il flash.

Registrazione dei menu di scatto di uso comune (My Menu)

È possibile registrare fino a 5 voci dai menu di scatto di uso comune nella scheda ★, per accedervi rapidamente da una singola schermata.

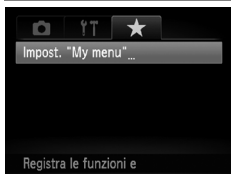



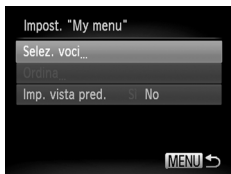

1 Scegliere [Impost. "My menu"].

- Scegliere [Impost. "My menu"] nella scheda ★, quindi premere il pulsante .







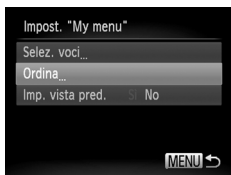

2 Scegliere le voci di menu da registrare.

- Premere i pulsanti ▲▼ o ruotare la ghiera  per scegliere [Selez. voci], quindi premere il pulsante .
- Premere i pulsanti ▲▼ o ruotare la ghiera  per scegliere un menu da registrare (fino a 5), quindi premere il pulsante .
- ▶ Viene visualizzato ✓.
- Per annullare la registrazione, premere il pulsante  e ✓ non verrà più visualizzato.
- Premere il pulsante **MENU**.





3 Modificare l'ordine di visualizzazione delle voci di menu.

- Premere i pulsanti ▲▼ o ruotare la ghiera  per scegliere [Ordina], quindi premere il pulsante .
- Premere i pulsanti ▲▼ o ruotare la ghiera  per scegliere la voce di menu da spostare, quindi premere il pulsante .
- Premere i pulsanti ▲▼ o ruotare la ghiera  per modificare l'ordine, quindi premere il pulsante .
- Premere il pulsante **MENU**.



- Le voci in grigio del passo 2 possono essere impostate, ma potrebbero non essere disponibili a seconda della modalità di scatto.
- Scegliere [Imp. vista pred.] e premere i pulsanti ◀▶ per scegliere [SI]. Per visualizzare My Menu, premere il pulsante **MENU** in una qualsiasi modalità di scatto.



Modifica delle funzioni di riproduzione

È possibile regolare le impostazioni nella scheda  premendo il pulsante  (pag. 43).

Disattivazione della funzione Orientamento immagini

Quando si riproducono le immagini nella fotocamera, quelle scattate con orientamento verticale vengono automaticamente ruotate e visualizzate verticalmente. È possibile disattivare questa funzione.





- Selezionare [Orient. Immag.], quindi premere i pulsanti   per scegliere [Off].



- Non è possibile ruotare le immagini (pag. 138) se [Orient. Immag.] è impostato su [Off]. Le immagini ruotate verranno anche visualizzate con l'orientamento originale.
- Nella modalità Shuffle intelligente (pag. 127), anche se [Orient. Immag.] è impostato su [Off], le immagini scattate in verticale verranno visualizzate verticalmente, mentre quelle ruotate verranno visualizzate con l'orientamento ruotato.

Sceita dell'immagine visualizzata per prima in Riproduzione



- Scegliere [Riprendi], quindi premere i pulsanti   per scegliere un'opzione.

Ult.vista	Riprende la riproduzione dall'ultima immagine visualizzata.
Ult.scatto	Riprende la riproduzione dall'immagine scattata più recente.

Informazioni utili

In questo capitolo vengono illustrate le procedure per utilizzare gli accessori e le schede Eye-Fi (venduti separatamente) (pag. 212) e vengono forniti suggerimenti per la risoluzione dei problemi e gli elenchi delle funzioni e delle voci visualizzate sullo schermo.

Visualizzazione delle immagini su un televisore

Utilizzando il cavo AV stereo AVC-DC400ST (pag. 213) venduto separatamente, è possibile collegare la fotocamera a un televisore per visualizzare le immagini riprese.

1 Spegner la fotocamera e il televisore.

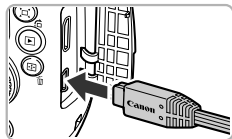

2 Collegare la fotocamera al televisore.

- Aprire il copritermine della fotocamera e inserire completamente la spina del cavo nel terminale della fotocamera.
- Inserire completamente la spina del cavo nei terminali di ingresso video come mostrato.

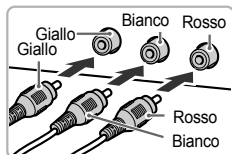

3 Accendere il televisore e attivare l'ingresso a cui è collegato il cavo.

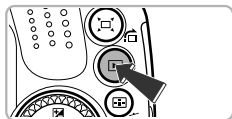

4 Accendere la fotocamera.

- Premere il pulsante  per accendere la fotocamera.
- ▶ L'immagine viene visualizzata sul televisore (sullo schermo della fotocamera non viene visualizzato alcun elemento).
- Al termine, spegnere la fotocamera e il televisore e scollegare il cavo.



Cosa fare se le immagini non vengono visualizzate correttamente sul televisore?

Le immagini non vengono visualizzate correttamente se l'impostazione dell'uscita video della fotocamera (NTSC/PAL) non corrisponde a quella del sistema del televisore. Premere il pulsante **MENU** e scegliere [Sistema Video] nella scheda **ff** per passare al sistema video corretto.

Scatto utilizzando un televisore come schermo

Durante gli scatti, è possibile utilizzare un televisore per visualizzare il contenuto dello schermo della fotocamera.

- Per collegare la fotocamera a un televisore, seguire la procedura in "Visualizzazione delle immagini su un televisore" (pag. 174).
- Le procedure per lo scatto sono identiche a quelle effettuate quando si utilizza lo schermo della fotocamera.



La visualizzazione sul televisore non è disponibile quando si utilizza il cavo HDMI HTC-100 (venduto separatamente) per collegare la fotocamera a un televisore HD.

Utilizzo del cavo HDMI (venduto separatamente) con un televisore HD

Utilizzando il cavo HDMI HTC-100 (pag. 213) venduto separatamente, è possibile collegare la fotocamera a un televisore HD per visualizzare le immagini riprese.

1 Spegnere la fotocamera e il televisore.

2 Collegare la fotocamera al televisore.

- Aprire il copritermine della fotocamera e inserire completamente la spina del cavo nel terminale della fotocamera.
- Inserire completamente la spina del cavo nel terminale di input HDMI del televisore come mostrato.

3 Visualizzare le immagini.

- Attenersi alle istruzioni dei passi 3 e 4 a pag. 174 per visualizzare le immagini.

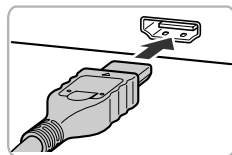
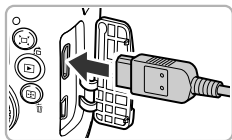

Non è possibile collegare contemporaneamente alla fotocamera il cavo interfaccia in dotazione o il cavo AV stereo (pag. 213) venduto separatamente e il cavo HDMI HTC-100. Tale operazione potrebbe danneggiare la fotocamera o i cavi.



I suoni dei tasti non vengono riprodotti se la fotocamera è collegata a un televisore HD.

Utilizzo di un telecomando per controllare la fotocamera

Quando si collega la fotocamera a un televisore compatibile HDMI CEC, è possibile utilizzare il telecomando per azionare la fotocamera e riprodurre immagini o visualizzare presentazioni. In alcuni televisori potrebbe essere necessario definire le impostazioni. Per i dettagli consultare la Guida dell'utente fornita con il televisore.



1 Scegliere [Contr. via HDMI].

- Premere il pulsante **MENU** per scegliere [Contr. via HDMI] nella scheda **⚙**, quindi premere i pulsanti **◀▶** per scegliere [Attiva].

2 Collegare la fotocamera al televisore.

- Attenersi a quanto indicato nei passi 1 - 2 a pag. 174 per collegare la fotocamera al televisore.





3 Visualizzare le immagini.

- Accendere il televisore e premere il pulsante **▶** della fotocamera.
- ▶ L'immagine viene visualizzata sul televisore (sullo schermo della fotocamera non viene visualizzato alcun elemento).

4 Utilizzare il telecomando del televisore.

- Premere i pulsanti **◀▶** del telecomando per scegliere un'immagine.
- Premere il pulsante **OK/Selezione** per visualizzare il pannello di controllo della fotocamera. Premere i pulsanti **◀▶** per scegliere un elemento, quindi premere nuovamente il pulsante **OK/Selezione**.

Riepilogo del pannello di controllo della fotocamera visualizzato sul televisore

	Indietro	Chiude il menu.
	Riproduzione gruppo	Consente di visualizzare immagini Raffica alta velocità HQ (visualizzato solo se si scelgono immagini raggruppate).
	Ripr. filmato	Riproduce un filmato (viene visualizzato solo quando si sceglie un filmato).
	Presentazione	Consente di riprodurre automaticamente le immagini. Durante la riproduzione, è possibile premere i pulsanti ◀▶ del telecomando per alternare le immagini.
	Riprod. indice	Visualizza le immagini in un indice.
DISP.	Cambia display	Cambia la schermata visualizzata (pag. 40).



- Se si utilizzano i controlli della fotocamera, non sarà possibile controllare la fotocamera con il telecomando fino a quando non si ripristina la modalità di riproduzione di singole immagini.
- Alcuni televisori potrebbero non essere in grado di controllare la fotocamera in modo appropriato anche se sono compatibili HDMI CEC.

Utilizzo dell'alimentazione domestica

Il Kit adattatore CA ACK-DC80 (venduto separatamente) consente di utilizzare la fotocamera senza preoccuparsi della carica rimanente nella batteria.

1 Spegnere la fotocamera.

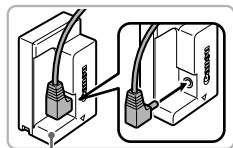

Terminali

2 Inserire il cavo nell'adattatore di alimentazione.

- Inserire completamente la spina nell'adattatore di alimentazione.

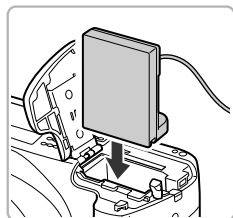

3 Inserire l'adattatore di alimentazione.

- Seguire il passo 2 a pag. 17 per aprire lo sportello, quindi inserire l'adattatore come mostrato finché non scatta in posizione.

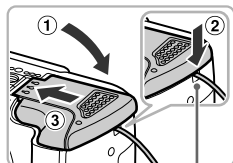

Cavo

- Chiudere lo sportello (1) assicurandosi che l'adattatore di alimentazione sia inserito nella relativa porta (2).
- Far scorrere lo sportello (3) fino a quando non si blocca in posizione.

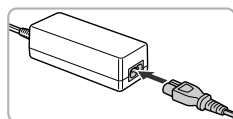

4 Collegare il cavo di alimentazione.

- Collegare il cavo di alimentazione all'adattatore compatto CA e inserire l'altra estremità in una presa di corrente.
- Accendere la fotocamera per utilizzarla.
- Dopo avere finito di utilizzare la fotocamera, spegnerla e scollegare il cavo di alimentazione dalla presa di corrente.

- ❗ Non scollegare la spina o il cavo di alimentazione con la fotocamera accesa. Ciò potrebbe causare l'eliminazione delle immagini riprese o danni alla fotocamera.

Utilizzo del paraluce (venduto separatamente)

Quando si scatta un foto in controluce con il grandangolo senza utilizzare il flash, fissare il paraluce LH-DC60 (venduto separatamente) per ridurre la quantità di luce estranea che penetra nell'obiettivo.

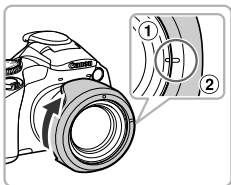
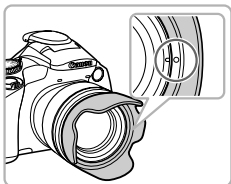
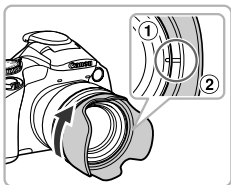

Fissare il paraluce.

- Allineare l'incavo (2) sul paraluce al simbolo sulla fotocamera (1), quindi ruotare il paraluce nella direzione indicata dalla freccia finché non si blocca in posizione.
- Per rimuovere il paraluce, ruotarlo nella direzione opposta.
- Se non è utilizzato, allineare l'incavo (2) sul paraluce al simbolo sulla fotocamera (1), quindi ruotare il paraluce nella direzione indicata dalla freccia finché non si blocca in posizione, come mostrato.

- ❗ Se si utilizza il flash incorporato mentre il paraluce è inserito, alcune parti dell'immagine potrebbero risultare più scure.

- ✎ Non è possibile collegare contemporaneamente il paraluce e un adattatore filtri alla fotocamera.

Utilizzo di un flash esterno (venduto separatamente)

L'utilizzo del flash serie Speedlite EX (venduto separatamente, pag. 212) consente di scattare fotografie di qualità migliore. Con Speedlite 320EX (venduto separatamente), è possibile utilizzare la lampada LED per la ripresa di filmati.



- Se è installato il flash serie Speedlite EX, non è possibile utilizzare quello incorporato.
- L'utilizzo di accessori per il flash o di un flash di marca diversa da Canon, in particolare uno ad alta potenza, potrebbe impedire il normale funzionamento della fotocamera o provocare danni alla stessa.



- Si consiglia inoltre di leggere il manuale della serie Speedlite EX fornito insieme al flash.
- Alcune funzioni dei flash della serie Speedlite EX potrebbero non essere compatibili con la fotocamera.

Utilizzo della protezione slitta flash

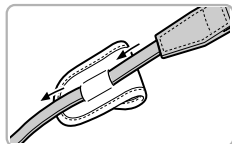

1 Collegare la custodia per la protezione slitta flash alla cinghia.

- Rimuovere la cinghia dalla fotocamera.
- Far passare la cinghia dal retro della custodia.
- Collegare la cinghia alla fotocamera (pag. 13).

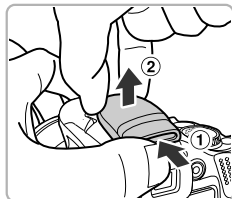

2 Rimuovere la protezione slitta flash.

- Spingere (1) e sollevare (2) la slitta per rimuoverla.
- Per evitare di perdere la slitta durante la rimozione, inserirla nella custodia fissata alla cinghia.

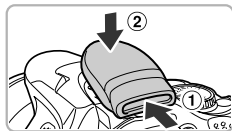

3 Collegamento della protezione slitta flash

- Collegare la protezione slitta flash per proteggere la slitta flash quando non si utilizza un flash esterno.
- Per collegare la protezione, fare scorrere (1) e premere verso il basso (2).

Speedlite 580EX II/430EX II/320EX/270EX II/ 270EX

Questi flash consentono di riprendere scene con colori luminosi e di effettuare un'ampia gamma di fotografie con il flash in base alle proprie esigenze.

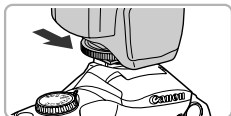

1 Collegare il flash alla slitta flash.



2 Accendere il flash e successivamente la fotocamera.

- ▶ Sullo schermo o sul mirino viene visualizzata l'icona ⚡ rossa.
- ▶ Quando il flash è carico, si accenderà la spia pilota.

3 Impostare la fotocamera sulla modalità **P**, **Tv**, **Av** o **M**.

4 Impostare il bilanciamento del bianco su ⚡ (pag. 80).

5 Configurare il flash esterno.

- Premere il pulsante **MENU** per scegliere [Control. Flash] nella scheda , quindi premere il pulsante .
- ▶ Verranno visualizzate le opzioni impostate per il flash.
- Premere i pulsanti ▲▼ oppure ruotare la ghiera  per scegliere una voce, quindi premere i pulsanti ◀▶ per regolare l'impostazione.
- Le impostazioni disponibili variano in base alla modalità di scatto e al flash collegato (pag. 183).



? Cosa fare se...

- **Cosa fare se non è possibile eseguire correttamente le operazioni indicate ai passi 4 e 5?**

Impostare la fotocamera sulla modalità **P**, **Tv**, **Av** o **M**.

- **Cosa fare se non è possibile regolare le impostazioni per il flash incorporato?**

Se è installato il flash serie Speedlite EX, la schermata delle impostazioni per il flash incorporato non viene visualizzata e non sarà possibile regolare le impostazioni.

- **Cosa fare se non è possibile scegliere [Control. Flash]?**

Se il flash è stato impostato su quello stroboscopico (solo 580EX II), non è possibile scegliere [Control. Flash].



Utilizzo della staffa Speedlite SB-E2 (venduta separatamente)

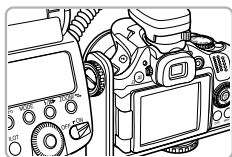

L'utilizzo della staffa Speedlite SB-E2, venduta separatamente, impedisce la presenza di ombre innaturali ai lati degli oggetti quando si scatta da una posizione verticale. Tuttavia, a seconda dell'angolo, la staffa potrebbe ostacolare l'apertura dello schermo. Utilizzare la fotocamera con lo schermo chiuso e rivolto verso l'esterno.



- È possibile visualizzare la schermata delle impostazioni anche premendo il pulsante  per più di 1 secondo.

- Le impostazioni del flash possono essere modificate solo nelle modalità **P**, **Tv**, **Av**, **M**. In tutte le altre modalità, il flash viene regolato e si accende automaticamente.



Cosa fare se la lampada LED di 320EX non si accende automaticamente?

La lampada LED funziona solo in condizioni di scarsa illuminazione durante la ripresa di filmati o quando si imposta la fotocamera sulla modalità Filmato. In queste situazioni, sullo schermo viene visualizzato .



- Se la fotocamera è impostata sulla modalità , è possibile regolare le impostazioni del flash con la stessa procedura utilizzata nella modalità **P**.

Configurazione del flash esterno (venduto separatamente)

È possibile impostare le seguenti opzioni nelle modalità **P**, **Tv**, **Av** e **M**. In altre modalità, è possibile impostare solo [Occhi rossi] e [Luce o. rossi] (il flash si regola e si attiva automaticamente).

Voce di menu	Opzioni	Modalità di scatto			
		P	Tv	Av	M
Modalità Flash	AUTO*1	○	○	○	–
	Manuale*2	○	○	○	○
Comp. esp. flash*3	Da -3 a +3	○	○	○	–
Potenza flash*4	Da 1/128*5 a 1/1 (con incrementi di 1/3)	○	○	○	○
Sin. otturatore	1a tendina/2a tendina/Hi-speed	○	○	○	○
Sincro lenta	On	○	○	○	○
	Off	○	–	○	–
Funz. Wireless*6	On/Off	○	○	○	○
Occhi rossi	On/Off	○	○	○	○
Luce o. rossi	On/Off	○	○	○	○
Controllo FE*7	On	○	○	○	–
	Off	○	○	○	○
Cancello imp. Speedlite*8		○	○	○	○

*1 Il flash verrà impostato sulla modalità E-TTL.

*2 Il flash verrà impostato sulla modalità **M**.

È anche possibile impostare il flash sulla modalità E-TTL quando la fotocamera è in modalità **M**. In questo caso, il flash si attiverà con la potenza del flash impostata nella fotocamera in combinazione con la quantità di compensazione dell'esposizione del flash impostata sul flash.

*3 La compensazione dell'esposizione del flash può essere impostata quando [Modalità Flash] è impostato su [AUTO] e il valore sul flash è impostato su [+0]. Se si modifica nel flash la quantità di compensazione dell'esposizione del flash, cambierà anche la schermata visualizzata.

*4 La potenza del flash può essere regolata se [Modalità Flash] è impostato su [Manuale]. Le impostazioni verranno sincronizzate sul flash.

*5 1/64 per Speedlite 430EX II, 320EX, 270EX II e 270EX.

*6 Le impostazioni diverse da On/Off vengono impostate sul flash. Non possono essere impostate su Speedlite 430EX II, 320EX, 270EX II o 270EX. Inoltre, se impostato su [On], [Sin. otturatore] non può essere impostato su [2a tendina]. Anche se si imposta [Sin. otturatore] su [2a tendina], questa opzione cambierà in [1a tendina].

*7 Può essere impostato solo se [Modalità Flash] è impostato su [AUTO].

*8 Ripristina i valori predefiniti delle impostazioni. È inoltre possibile ripristinare i valori predefiniti di [Sincro lenta], [Controllo FE], [Occhi rossi] e [Luce o. rossi] utilizzando la voce [Reset completo] del menu  della fotocamera (pag. 47).



Se la fotocamera è impostata sulla modalità , è possibile regolare le impostazioni del flash con la stessa procedura utilizzata nella modalità **P**.

Utilizzo di una scheda Eye-Fi

Prima di utilizzare una scheda Eye-Fi, assicurarsi che l'uso di tale tipo di scheda sia autorizzato nel paese o nel territorio in cui si desidera utilizzarla (pag. 16).

Inserendo una scheda Eye-Fi preparata nella fotocamera, è possibile trasferire automaticamente le immagini in modalità wireless in un computer o caricarle in un servizio Web.

Il trasferimento delle immagini è una funzione della scheda Eye-Fi. Per informazioni dettagliate sull'installazione e sull'utilizzo della scheda nonché sui problemi relativi al trasferimento delle immagini, fare riferimento alla Guida dell'utente della scheda Eye-Fi oppure contattare il produttore.



Durante l'utilizzo della scheda Eye-Fi tenere presente quanto segue.

- Se [Trasf. Eye-Fi] è impostato su [Disatt.] (pag. 185), dalla scheda Eye-Fi possono essere trasmesse onde radio. Assicurarsi di rimuovere la scheda Eye-Fi dalla fotocamera prima di accedere ad aree in cui non è autorizzata la trasmissione di onde radio, ad esempio ospedali e aerei.
- In caso di problemi nel trasferimento delle immagini, controllare le impostazioni della scheda o del computer.
Per i dettagli consultare la Guida dell'utente fornita con la scheda.
- Il trasferimento delle immagini può richiedere tempo o venire interrotto a seconda dello stato di connessione della rete wireless.
- Durante la funzione di trasferimento la scheda Eye-Fi può surriscaldarsi.
- Il consumo della batteria sarà più rapido rispetto all'uso normale.
- Le operazioni della fotocamera saranno più lente rispetto all'uso normale. Questo problema può essere risolto impostando [Trasf. Eye-Fi] su [Disatt.].

Se si inserisce una scheda Eye-Fi nella fotocamera, è possibile verificare lo stato di connessione nella schermata di scatto (Visualizzazione informazioni) e nella schermata di riproduzione (Visualizzazione semplice delle informazioni).

(Grigio)	Non connesso
(Bianco lampeggiante)	Connessione
(Bianco)	Connesso
(Animato)	Trasferimento in corso
(Interrotto)	Interrotto
(Errore)	Errore nel recupero delle informazioni della scheda Eye-Fi (spegnere la fotocamera e riaccenderla. Se l'errore persiste, il problema potrebbe essere nella scheda).

apparirà sulle immagini trasferite.



- Durante il trasferimento delle immagini la funzione Risparmio bat. non funziona (pag. 48).
- Se viene scelta la modalità , la connessione Eye-Fi verrà interrotta. Scegliendo un'altra modalità di scatto oppure attivando la modalità di riproduzione si ristabilirà la connessione Eye-Fi, ma i filmati ripresi con la modalità potrebbero venire nuovamente trasferiti.

Verifica delle informazioni di connessione

È possibile verificare il SSID punto di accesso della scheda Eye-Fi card o lo stato di connessione.



Scegliere [Info connessione].

- Premere il pulsante **MENU** per scegliere [Impostazioni Eye-Fi] nella scheda **YT**, quindi premere il pulsante **FUNC. SET**.
- Premere i pulsanti **▲▼** o ruotare la ghiera **○** per scegliere [Info connessione], quindi premere il pulsante **FUNC. SET**.
- ▶ Verrà visualizzata la schermata Info connessione.

Disattivazione del trasferimento Eye-Fi

È possibile impostare la scheda in modo da disattivare il trasferimento Eye-Fi.



Scegliere [Disatt.] in [Trasf. Eye-Fi].

- Premere il pulsante **MENU** per scegliere [Impostazioni Eye-Fi] nella scheda **YT**, quindi premere il pulsante **FUNC. SET**.
- Premere i pulsanti **▲▼** o ruotare la ghiera **○** per scegliere [Trasf. Eye-Fi], quindi premere i pulsanti **◀▶** per scegliere [Disatt.].

? Cosa fare se non viene visualizzata l'opzione [Impostazioni Eye-Fi]?

[Impostazioni Eye-Fi] non verrà visualizzato se una scheda Eye-Fi è inserita nella fotocamera e se la linguetta di protezione dalla scrittura della scheda Eye-Fi è nella posizione di blocco. Per tale motivo, non è possibile modificare le impostazioni delle schede Eye-Fi dotate di una linguetta di protezione dalla scrittura se questa è nella posizione di blocco.

Risoluzione dei problemi

In caso di problemi relativi alla fotocamera, controllare prima quanto segue. Se le indicazioni riportate di seguito non consentono di risolvere il problema, contattare l'Help Desk del Supporto Clienti Canon.

Alimentazione

Quando si preme il pulsante ON/OFF non accade nulla.

- Verificare che la batteria sia del tipo corretto e che non sia esaurita (pag. 15).
- Verificare che la batteria sia correttamente inserita (pag. 17).
- Verificare che lo sportello della scheda di memoria/del vano batteria sia chiuso correttamente (pag. 17).
- Se i terminali delle batterie sono sporchi, le prestazioni delle batterie possono risultare inferiori. Pulire i terminali con un batuffolo di cotone e reinserire la batteria più volte.

La batteria si scarica rapidamente.

- Alle basse temperature, le prestazioni delle batterie possono risultare inferiori. Riscaldare la batteria, riponendola ad esempio in una tasca con il copritermine inserito.

L'obiettivo non rientra.

- Non aprire lo sportello del vano batteria o della scheda di memoria quando la fotocamera è accesa. Dopo avere chiuso lo sportello della scheda di memoria/del vano batteria, accendere e spegnere la fotocamera (pag. 17).

Visualizzazione su un televisore

L'immagine risulta distorta o non viene visualizzata sul televisore (pag. 174).

Scatto

Non è possibile scattare.

- In modalità di riproduzione (pag. 22), premere il pulsante di scatto a metà corsa (pag. 24).

Lo schermo è spento (pag. 26).

Le immagini sullo schermo non sono ben visibili in luoghi bui (pag. 41).

Le immagini sullo schermo non vengono visualizzate correttamente durante le riprese.

Quanto riportato di seguito non viene registrato nelle foto ma solo nei filmati.

- Quando si scatta in ambienti illuminati con lampade fluorescenti o LED potrebbe verificarsi uno sfarfallio dello schermo e la visualizzazione di una barra orizzontale.

Viene visualizzata un'icona  lampeggiante sullo schermo e lo scatto non può essere effettuato anche se l'otturatore viene premuto completamente (pag. 27).

 viene visualizzato quando si preme l'otturatore fino a metà corsa (pag. 27).

- Impostare [Mod. IS] su [Continuo] (pag. 168).
- Sollevare il flash e impostarlo su  (pag. 79).
- Aumentare la sensibilità ISO (pag. 81).
- Fissare la fotocamera a un treppiede. Inoltre, quando si scatta con un treppiede, impostare [Mod. IS] su [Off] (pag. 168).

L'immagine è sfocata.

- Premere il pulsante di scatto a metà corsa per mettere a fuoco il soggetto, quindi premere completamente per scattare (pag. 24).
- Scattare quando il soggetto rientra nella distanza di messa a fuoco (pag. 207).
- Impostare [Luce Autofocus] su [On] (pag. 165).
- Verificare che le funzioni che non si desidera utilizzare (macro e così via) non siano impostate.
- Scattare utilizzando il blocco della messa a fuoco o il Blocco AF (pagine 86, 91).

Anche se si preme il pulsante di scatto a metà corsa, la cornice AF non viene visualizzata e la fotocamera non mette a fuoco.

- Se si punta sull'area con contrasti chiari e scuri del soggetto e si preme il pulsante di scatto a metà corsa o si preme ripetutamente il pulsante di scatto a metà corsa, la cornice AF verrà visualizzata e la messa a fuoco funzionerà.

Il soggetto è troppo scuro.

- Sollevare il flash e impostarlo su  (pag. 79).
- Correggere la luminosità con la compensazione dell'esposizione (pag. 78).
- Regolare l'immagine con i-Contrast (pagine 79, 142).
- Utilizzare la funzione di lettura spot o il blocco AE per scattare (pagine 95, 96).

Il soggetto è troppo chiaro (sovraesposto).

- Abbassare il flash e impostarlo su  (pag. 26).
- Correggere la luminosità con la compensazione dell'esposizione (pag. 78).
- Utilizzare la funzione di lettura spot o il blocco AE per scattare (pagine 95, 96).
- Ridurre la quantità di luce che illumina il soggetto.

L'immagine è scura anche se il flash è scattato (pag. 27).

- Per effettuare fotografie con il flash, scattare a una distanza appropriata (pag. 79).
- Correggere l'entità della compensazione dell'esposizione o la potenza del flash (pagine 98, 105).
- Aumentare la sensibilità ISO (pag. 81).

L'immagine ripresa utilizzando il flash è troppo luminosa (sovraesposta).

- Per effettuare fotografie con il flash, scattare a una distanza appropriata (pag. 79).
- Abbassare il flash e impostarlo su  (pag. 26).
- Correggere l'entità della compensazione dell'esposizione o la potenza del flash (pagine 98, 105).

Quando si scatta con il flash, sull'immagine compaiono puntini bianchi.

- La luce prodotta dal flash riflette nella fotocamera le particelle di polvere o altri oggetti nell'aria.

L'immagine appare poco definita o sgranata.

- Scattare con la sensibilità ISO impostata su un valore inferiore (pag. 81).
- A seconda della modalità di scatto, quando si scatta con una sensibilità ISO elevata l'immagine potrebbe apparire poco definita o sgranata (pag. 63).

Gli occhi appaiono rossi nell'immagine (pag. 99).

- Impostare la funzione [Luce o. rossi] su [On] (pag. 166). Quando si scatta con il flash, la lampadina si accende (pag. 38). Questa funzione è più efficace quando il soggetto guarda direttamente la lampadina. Se si aumenta l'illuminazione negli ambienti chiusi o ci si avvicina al soggetto, si possono ottenere risultati ancora migliori.
- Correggere le immagini con la correzione occhi rossi (pag. 143).

La registrazione delle immagini nella scheda di memoria richiede molto tempo o lo scatto continuo subisce rallentamenti.

- Eseguire una formattazione di basso livello della scheda di memoria nella fotocamera (pag. 159).

Non è possibile effettuare le impostazioni per le funzioni di scatto o per il menu FUNC.

- Le voci per le quali è possibile selezionare le impostazioni variano in base alla modalità di scatto. Fare riferimento a "Funzioni disponibili in ciascuna modalità di scatto" e a "Menu Scatto" (pagine 196 - 203).

Ripresa di filmati

Il tempo di ripresa corretto non viene visualizzato o si ferma.

- Formattare la scheda di memoria nella fotocamera o utilizzare una scheda di memoria in grado di registrare ad alta velocità. Anche se il tempo di ripresa non viene visualizzato correttamente, la lunghezza del video registrato corrisponderà a quella effettiva di ripresa (pagine 23, 31).

Sullo schermo è stato visualizzato l'avviso di avvertenza del buffer (pag. 191)

e la ripresa è terminata automaticamente.

La memoria interna della fotocamera era insufficiente. Attenersi a una delle seguenti procedure:

- Eseguire una formattazione di basso livello della scheda di memoria nella fotocamera (pag. 159).
- Modificare l'impostazione della qualità dell'immagine (pag. 113).
- Utilizzare una scheda di memoria in grado di registrare ad alta velocità (pag. 113).

Il soggetto appare distorto.

- Il soggetto può apparire distorto se passa rapidamente davanti alla fotocamera durante lo scatto. Ciò non costituisce un malfunzionamento.

Riproduzione

Non è possibile riprodurre immagini o filmati.

- Se si modifica il nome del file o la struttura della cartella su un computer, la riproduzione di immagini o filmati potrebbe non essere disponibile. Per informazioni sulla struttura delle cartelle o sui nomi di file, consultare la *Guida al software*.





La riproduzione si arresta o l'audio viene interrotto.

- Utilizzare una scheda di memoria che sia stata formattata a basso livello con questa fotocamera (pag. 159).
- Se si copia un filmato su una scheda di memoria che legge lentamente, la riproduzione potrebbe interrompersi momentaneamente.
- Durante la riproduzione di filmati su un computer e a seconda delle capacità di quest'ultimo, è possibile che i fotogrammi si blocchino e che l'audio venga interrotto.

Computer

Non è possibile trasferire le immagini a un computer.

Il problema potrebbe essere risolto diminuendo la velocità di trasferimento se la fotocamera è collegata a un computer tramite un cavo.

- Dopo avere premuto il pulsante  per attivare la modalità di riproduzione, tenere premuto il pulsante MENU e contemporaneamente il pulsante  e . Nella schermata visualizzata, premere i pulsanti  per scegliere [B], quindi premere il pulsante .

Scheda Eye-Fi

Non è possibile trasferire le immagini (pag. 184).

Elenco dei messaggi che vengono visualizzati sullo schermo

Se sullo schermo vengono visualizzati i messaggi di errore riportati di seguito, provare una delle relative soluzioni consigliate.

Memory card assente

- La scheda di memoria non è installata con l'orientamento corretto. Installarla correttamente (pag. 17).

Scheda memoria bloccata

- La linguetta di protezione dalla scrittura della scheda di memoria SD, SDHC o SDXC o della scheda Eye-Fi è in posizione "LOCK". Sbloccare la linguetta di protezione dalla scrittura (pag. 17).

Impossibile registrare!

- Si è tentato di riprendere un'immagine senza aver inserito la scheda di memoria. Inserire la scheda di memoria nella direzione corretta per scattare (pag. 17).

Errore memory card (pag. 159)

- Se il messaggio viene visualizzato anche quando viene correttamente inserita una scheda di memoria formattata, contattare l'Help Desk del Supporto Clienti Canon (pag. 17).

Spazio scheda insuff.

- Lo spazio libero sulla scheda di memoria è insufficiente per scattare (pagine 25, 30, 49, 59, 77, 101, 107) o per modificare le immagini (pagine 139 - 143). Eliminare le immagini (pagine 29, 132) per liberare spazio per le nuove immagini o inserire una scheda di memoria vuota (pag. 17).

Cambiare la batteria (pag. 17)

Nessuna Immagine.

- Nella scheda di memoria non sono presenti immagini registrate da visualizzare.

Elemento protetto! (pag. 128)

Immagine non identificata./JPEG Incompatibile/Immagine troppo grande./Impossib. riprodurre AVI/RAW

- Le immagini non sono supportate oppure non è possibile visualizzare immagini con dati danneggiati.
- Le immagini gestite su un computer che presentano il nome di file modificato oppure quelle che sono state scattate con un'altra fotocamera potrebbero non essere visualizzate.

Impossibile ingrandire!/Imposs. riprod. conten. in Smart Shuffle/Impossibile ruotare/Imposs. modificare l'immag./Immagine non registrabile!/Imposs. modificare/Impos.assegn.a categoria/Immagine non selezionabile.

- Le immagini non compatibili non possono essere ingrandite (pag. 125), riprodotte in Shuffle intelligente (pag. 127), contrassegnate come preferite (pag. 134), ruotate (pag. 138), modificate (pagine 139 - 143), registrate sulla schermata di avvio (pag. 160), inserite in categorie (pag. 135) o aggiunte a una lista di stampa (pag. 152).
- Potrebbe non essere possibile ingrandire, riprodurre in Smart Shuffle, contrassegnare come preferite, ruotare, modificare, registrare sulla schermata di avvio, inserire in categorie o aggiungere a una lista di stampa le immagini gestite su un computer che presentano il nome di file modificato oppure quelle che sono state scattate con un'altra fotocamera.

Elenco dei messaggi che vengono visualizzati sullo schermo

- I filmati non possono essere ingranditi (pag. 125), riprodotti in Shuffle intelligente (pag. 127), modificati (pagine 139 - 143), aggiunti a una lista di stampa (pag. 152) o registrati sulla schermata di avvio (pag. 160).

Int. selezione non valido

- Per scegliere un intervallo di selezione (pagine 130, 133, 137, 155), si è tentato di scegliere un'immagine iniziale successiva all'ultima immagine oppure un'immagine finale precedente all'immagine iniziale.

Limite selez. superato

- Sono state scelte più di 998 immagini nelle impostazioni di stampa. Scegliere al massimo 998 immagini (pag. 152).
- Non è stato possibile salvare correttamente le impostazioni di stampa. Ridurre il numero delle immagini selezionate e riprovare (pag. 152).
- Sono state scelte 501 o più immagini in Protezione (pag. 128), Elimina (pag. 132), Preferiti (pag. 134), Categoria (pag. 135) o Impostazioni di Stampa (pag. 152).

Errore di comunicazione

- Non è possibile trasferire le immagini sul computer o stamparle a causa dell'elevata quantità di immagini (circa 1.000) memorizzate sulla scheda di memoria. Per trasferire le immagini, utilizzare un lettore di schede USB disponibile in commercio. Per stampare, inserire la scheda di memoria nel relativo slot della stampante.

Errore nome!

- Non è stato possibile creare la cartella o l'immagine poiché esiste già un'immagine con lo stesso nome della cartella o dell'immagine che la fotocamera tenta di creare oppure è già stato raggiunto il numero massimo di file consentito. Nel menu **ŸŸ**, impostare [Numero file] su [Auto reset] (pag. 161) o formattare la scheda di memoria (pag. 23).

Errore obiettivo

- Questo errore si può verificare se si trattiene l'obiettivo mentre è in movimento oppure quando lo si utilizza in ambienti eccessivamente polverosi.
- Se questo messaggio di errore continua a essere visualizzato, contattare l'Help Desk del Supporto Clienti Canon poiché l'obiettivo potrebbe essere difettoso.

Rilevato errore fotocamera (numero errore)

- Se subito dopo lo scatto di un'immagine viene visualizzato un codice di errore, è possibile che lo scatto non sia stato registrato. Verificare l'immagine in modalità di riproduzione.
- Se questo codice di errore continua a essere visualizzato, prendere nota del numero dell'errore (Exx) e contattare l'Help Desk del Supporto Clienti Canon poiché la fotocamera potrebbe essere difettosa.

Errore file

- Le foto di altre fotocamere o le immagini modificate con il software del computer potrebbero non essere stampabili.

Errore di stampa

- Verificare le impostazioni del formato della carta. Se questo messaggio viene visualizzato anche se le impostazioni sono corrette, spegnere e riaccendere la stampante, quindi selezionare nuovamente le impostazioni.

Assorb. inchiostro pieno

- Contattare l'Help Desk del Supporto Clienti Canon per un assorbitore di inchiostro sostitutivo.

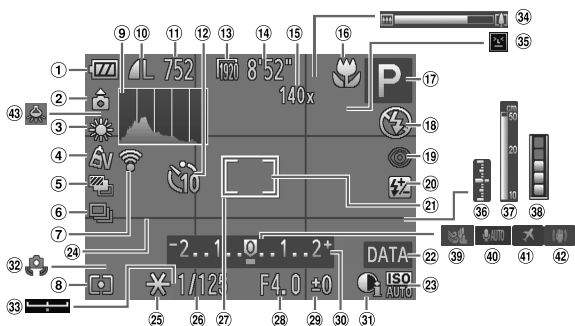

Scatto (Visualizzazione informazioni)

Le stesse informazioni verranno visualizzate sul mirino.





























- | | | |
|---|---|---|
| ① Indicatore di carica della batteria (pag. 15) | ⑩ Campo di messa a fuoco (pagine 84, 93, Blocco AF (pag. 91), Stabilizzazione delle immagini (pag. 193) | ⑳ Cornice AF (pag. 86) |
| ② Orientamento fotocamera* | ⑪ Modalità di scatto (pag. 196), Icona delle scene (pag. 192) | ㉑ Diaframma (pagine 103, 104) |
| ③ Bilanciamento del bianco (pag. 80) | ⑫ Modalità Flash (pagine 26, 79, 98), Lampada LED (pag. 182) | ㉒ Entità della compensazione esposizione (pag. 78) |
| ④ My Colors (pag. 81) | ⑬ Correzione dell'effetto occhi rossi (pag. 99) | ㉓ Barra di compensazione dell'esposizione (pag. 78) |
| ⑤ Scatto AEB (pag. 97), Bracketing della messa a fuoco (pag. 92) | ⑭ Compensazione dell'esposizione flash / Potenza del flash (pagine 98, 105) | ㉔ i-Contrast (pag. 79) |
| ⑥ Modo scatto (pag. 83) | ⑮ Cornice Punto AE Spot (pag. 95) | ㉕ Avvertenza di effetto fotocamera mossa (pag. 27) |
| ⑦ Stato connessione Eye-Fi (pag. 184) | ⑯ Timbro data (pag. 52) | ㉖ Barra Modifica esposizione (pag. 115) |
| ⑧ Metodo di lettura (pag. 95) | ⑰ Sensibilità ISO (pag. 81) | ㉗ Barra dello zoom (pag. 25) |
| ⑨ Istogramma (pag. 41) | ⑱ Griglia (pag. 168) | ㉘ Rilevamento occhi chiusi (pag. 100) |
| ⑩ Compressione foto (pag. 56), pixel di registrazione (pag. 56) | ⑲ Blocco AE (pag. 96), Blocco FE (pag. 96) | ㉙ Livello di esposizione (pag. 104) |
| ⑪ Scatti registrabili (pag. 57) | ⑳ Velocità Otturatore (pagine 102, 104) | ㉚ Indicatore MF (pag. 93) |
| ⑫ Autoscatto (pagine 53, 54) | | ㉛ Avvertenza del buffer |
| ⑬ Pixel di registrazione filmato (pag. 113) | | ㉜ Filtro Vento (pag. 116) |
| ⑭ Tempo Disponibile (pag. 113) | | ㉝ Audio filmato (pag. 115) |
| ⑮ Ingrandimento Zoom Digitale (pag. 50) / Tele-converter Digitale (pag. 85) | | ㉞ Fuso orario (pag. 163) |
| | | ㉟ Stabilizzazione delle immagini (pag. 168) |
| | | ㊱ Correzione lampada al mercurio (pag. 58) |

Informazioni visualizzate sullo schermo

- *  : Standard,   : in posizione verticale
 Quando si scatta, la fotocamera rileva se viene tenuta in posizione verticale o orizzontale e regola le impostazioni di conseguenza per uno scatto ottimale. La fotocamera rileva l'orientamento anche durante la riproduzione: è quindi possibile tenerla indifferentemente in una delle due posizioni poiché le immagini vengono ruotate automaticamente per garantire la visualizzazione corretta.
 Questa funzione potrebbe non garantire i risultati previsti se la fotocamera viene puntata direttamente in basso o in alto.

Icone delle scene







In modalità **AUTO** la fotocamera visualizza un'icona per la scena determinata ed effettua automaticamente la messa a fuoco e la selezione delle impostazioni ottimali per la luminosità e il colore del soggetto.

Sfondo	Soggetto			Soggetti non umani			Colore di sfondo dell'icona
		Gente			In movimento	Da vicino	
		In movimento	Con forti ombre del viso				
Chiario				AUTO			Grigio
	Controluce			—			
Cieli blu				AUTO			Blu chiaro
	Controluce			—			
Tramonti	—				—	—	Arancione
Luci spot						—	Blu scuro
Scuro				AUTO		—	
	Con uso del treppiede	 *	—		 *	—	

* Appare quando la scena è scura e la fotocamera è collegata a un treppiede.

Icone della modalità IS

Imposta automaticamente la stabilizzazione ottimale dell'immagine per la scena (IS intelligente) e visualizza le seguenti icone in modalità **AUTO**

	<p>Riduce l'effetto di fotocamera mossa quando si scattano foto.</p>		<p>Riduce l'effetto di fotocamera mossa durante la ripresa di filmati, incluso il forte effetto di fotocamera mossa che si verifica quando si cammina (modalità Dinamico).</p>
	<p>Riduce l'effetto di fotocamera mossa quando si effettuano panoramiche durante le riprese*.</p>		<p>Riduce un leggero effetto di fotocamera mossa durante la ripresa di filmati con impostazione massima del teleobiettivo (Powered IS).</p>
	<p>Riduce l'effetto di fotocamera mossa per la fotografia macro (IS ibrido).</p>		<p>Disattiva la stabilizzazione dell'immagine quando la fotocamera è collegata a un treppiede. Tuttavia, la stabilizzazione dell'immagine può essere applicata in base alle condizioni di scatto.</p>

* Viene visualizzato sullo schermo quando si segue il movimento di un soggetto durante la ripresa (panoramica). Mentre si segue un soggetto che si sposta in senso orizzontale, viene ridotto solo l'effetto di fotocamera mossa verticale (la stabilizzazione dell'immagine orizzontale verrà disattivata). Inoltre, quando si riprendono soggetti che si spostano in senso verticale, viene ridotto solo l'effetto di fotocamera mossa orizzontale.



Se [Mod. IS] è impostato su [Off] (pag. 168), la stabilizzazione dell'immagine verrà disattivata e le icone non verranno visualizzate sullo schermo.

Riproduzione (visualizzazione dettagliata delle informazioni)

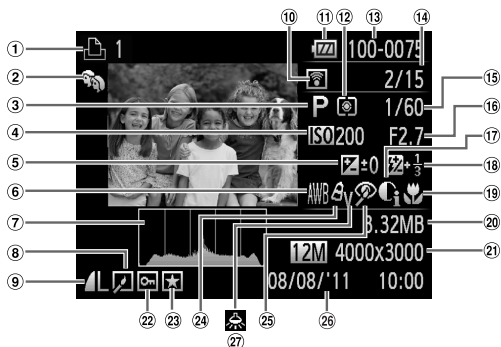















- | | | |
|---|---|--|
| ① Filmati (pagine 30, 32), Raffica alta velocità HQ (pag. 74), Lista di Stampa (pag. 152) | ⑩ Trasferimento Eye-Fi completato (pag. 184) | ⑱ Flash (pagine 79, 98), Quantità della compensazione dell'esposizione del flash (pag. 98) |
| ② Categoria (pag. 135) | ⑪ Indicatore di carica della batteria (pag. 15) | ⑲ Campo di messa a fuoco (pagine 84, 93) |
| ③ Modalità di scatto (pag. 196) | ⑫ Metodo di lettura (pag. 95) | ⑳ Dimensioni file (pagine 57, 113) |
| ④ Sensibilità ISO (pag. 81), Velocità di riproduzione (pag. 110) | ⑬ Numero cartella - Numero file (pag. 161) | ㉑ Foto: pixel di registrazione (pag. 57)
Filmati: lunghezza filmato (pag. 113) |
| ⑤ Entità della compensazione dell'esposizione (pag. 78), Entità di modifica dell'esposizione (pag. 115) | ⑭ Numero immagine visualizzata / Numero totale di immagini | ㉒ Protezione (pag. 128) |
| ⑥ Bilanciamento del bianco (pag. 80) | ⑮ Velocità otturatore (foto) (pag. 102), Qualità immagine / Frame Rate (filmati) (pag. 113) | ㉓ Preferiti (pag. 134) |
| ⑦ Istogramma (pag. 41) | ⑯ Diaframma (pagine 103, 104) | ㉔ My Colors (pagine 81, 141) |
| ⑧ Riproduzione gruppo (pag. 125), Modifica di immagini (pagine 139 – 143) | ⑰ i-Contrast (pagine 79, 142) | ㉕ Correzione dell'effetto occhi rossi (pagine 99, 143) |
| ⑨ Compressione (Qualità immagini) (pag. 56) / Pixel di registrazione (pagine 56, 113), MOV (filmati) | | ㉖ Data e ora di scatto (pag. 20) |
| | | ㉗ Correzione lampada al mercurio (pag. 58) |



Quando si visualizzano immagini su un televisore, è possibile che alcune informazioni non vengano visualizzate.

Riepilogo del pannello di controllo dei filmati in "Visualizzazione di filmati" (pag. 32)

	Esci
	Play
	Visione rallentata (È possibile utilizzare i pulsanti ◀▶ oppure ruotare la ghiera  per regolare la velocità. Il suono non verrà riprodotto).
	Salta indietro* (continua a saltare indietro se si tiene premuto il pulsante  .
	Precedente (Riavvolgimento se si tiene premuto il pulsante  .
	Successivo (avanzamento veloce se si tiene premuto il pulsante  .
	Salta avanti* (continua a saltare avanti se si tiene premuto il pulsante  .
	Modifica (pag. 117)
	Viene visualizzato quando la fotocamera è collegata a una stampante compatibile con PictBridge (pag. 146).

* Visualizza il fotogramma che si trova circa 4 sec. prima o dopo quello corrente.



Durante la riproduzione del filmato, possibile saltare avanti o indietro premendo i pulsanti ◀▶.

Funzioni ed elenchi dei menu

Funzioni disponibili in ciascuna modalità di scatto

Funzione	Modalità di scatto							
	C2	C1	M	Av	Tv	P	AUTO	
Compensazione dell'esposizione (pag. 78)	*1	*1	—	○	○	○	—	○
Sensibilità ISO (pag. 81)		*1	*1	—	○	○	○	○
		*1	*1	○	○	○	○	—
Autoscatto (pag. 53)		*1	*1	○	○	○	○	○
		*1	*1	○	○	○	○	—
Impostazioni autoscatto (pag. 54)	Ritardo*2	*1	*1	○	○	○	○	—
	Fotogrammi*3	*1	*1	○	○	○	○	—
Flash (pagine 26, 79, 98)*4		*1	*1	—	—	—	○	—
		*1	*1	○	○	○	○	—
		*1	*1	—	○	—	○	*5
		—	—	—	—	—	—	○
Impostazioni Av/Tv (pagine 102, 103)	Av	*1	*1	○	○	—	—	—
	Tv	*1	*1	○	—	○	—	—
Blocco AE/Blocco FE (pag. 96)*7	○	○	—	○	○	○	—	—
Blocco AE (Filmato)/Modifica esposizione (pag. 115)*8	○	○	○	○	○	○	—	○
Blocco AF (quando registrato nel pulsante) (pag. 170)	○	○	○	○	○	○	—	—
Campo di messa a fuoco (pag. 84)		*1	*1	○	○	○	○	○
	(pag. 93)/ Blocco AF (pag. 91)	*1	*1	○	○	○	○	—
Modificare la posizione della cornice AF (pag. 88)	*1	*1	○	○	○	○	—	—
Modificare le dimensioni della cornice AF (pag. 88)	*1	*1	○	○	○	○	—	—
Face Select (pag. 94)	○	○	○	○	○	○	○	—
AF tracking (pagine 28, 87)	○	○	○	○	○	○	○	○
Cambiamento del programma (pag. 96)	○	○	—	○	○	○	—	—

*1 Le impostazioni disponibili dipendono dalle modalità di scatto registrate.

*2 Non impostabile su 0 secondi nelle modalità in cui non è possibile impostare il numero di scatti.

*3 Fisso su 1 scatto nelle modalità in cui non è possibile impostare il numero di scatti.

*4 Fisso su se il flash è abbassato, ma selezionabile se è sollevato.

*5 Non impostabile, ma passa a a seconda dei casi.

*6 Non impostabile, ma passa a quando il flash scatta.





























*7 Blocco FE non disponibile se impostato su .

*8 Eccetto per e , il blocco AE e la modifica dell'esposizione sono disponibili solo durante la ripresa di filmati.



SCN																							
○	○	○	○	○	○	○	○	○	○	○	○	○	○	○	○	○	○	○	○	○	○	○	○
○	○	○	○	○	○	○	○	○	○	○	○	○	○	○	○	○	○	○	○	○	○	○	○
○	—	—	—	—	—	—	—	—	—	—	—	—	—	—	—	—	—	—	—	—	—	—	
○	○	○	○	○	○	○	○	○	○	○	○	○	○	○	○	○	○	○	○	○	○	○	○
○	○	○	—	—	—	—	○	○	○	○	○	○	○	○	○	○	○	○	○	○	○	○	○
○	○	○	—	—	—	—	○	○	○	○	○	○	○	○	○	○	○	○	○	○	○	○	○
—	○	○	—	—	—	—	○	○	○	○	○	○	○	○	○	○	○	○	○	○	○	—	—
○	○	○	○	○	○	—	—	○	○	○	○	—	—	○	○	○	○	○	○	○	○	—	—
○	○	○	○	○	○	—	—	—	○	○	○	—	○	○	○	○	○	○	○	○	○	—	—
○	—	+6	—	—	—	—	—	—	—	—	—	○	—	—	—	—	—	—	—	—	—	—	
—	—	—	—	—	—	○	○	—	—	—	—	○	—	—	—	—	—	—	—	○	○	○	
—	—	—	—	—	—	—	—	—	—	—	—	—	—	—	—	—	—	—	—	—	—	—	
—	—	—	—	—	—	—	—	—	—	—	—	—	—	—	—	—	—	—	—	—	—	—	
○	—	—	—	—	—	—	—	—	—	—	—	—	—	—	—	—	—	—	—	○	○	○	
○	○	○	○	○	○	○	○	○	○	○	○	○	○	○	○	○	○	○	○	—	○	○	—
○	○	○	—	—	—	○	○	○	○	○	○	—	○	○	○	○	○	○	○	○	○	○	○
○	○	○	○	○	○	○	○	○	○	○	○	○	○	○	○	○	○	○	○	○	○	○	○
○	○	○	—	—	—	○	○	○	○	○	○	—	○	○	○	○	○	○	○	○	○	○	○
○	○	○	—	—	—	○	○	○	○	○	○	—	—	○	○	○	○	○	○	○	○	○	○
—	—	—	—	—	—	—	—	—	—	—	—	—	—	—	—	—	—	—	—	—	—	—	
○	○	○	—	—	—	○	—	○	○	○	○	—	—	—	—	○	○	○	○	○	○	○	○
○	○	○	○	○	○	○	—	○	○	○	○	—	—	—	—	○	○	○	○	○	○	○	○
—	○	○	—	—	—	○	—	○	○	○	○	—	—	—	—	○	○	○	○	○	—	—	—
○	—	—	—	—	—	—	—	—	—	—	—	—	—	—	—	—	—	—	—	—	—	—	—

○ Selezionabile o impostato automaticamente. — Non selezionabile.

FUNC. riproduzione



Funzione		Modalità di scatto							
		C2	C1	M	Av	Tv	P	AUTO	
Bilanciamento del bianco (pag. 80)	AWB	*1	*1	○	○	○	○	○	○
	      *2	*1	*1	○	○	○	○	—	—
		*1	*1	○	○	○	○	—	—
My Colors (pag. 81)		*1	*1	○	○	○	○	○	○
	AV AN ASe *3 ABW *3 AP AL AD AB AG AR AC *4	*1	*1	○	○	○	○	—	—
Bracketing (pagine 92, 97)		*1	*1	○	○	○	○	○	○
		*1	*1	—	○	○	○	—	—
		*1	*1	○	○	○	○	—	—
Modo scatto (pag. 83)		*1	*1	○	○	○	○	○	○
		*1	*1	○	○	○	○	—	—
	 *5	*1	*1	○	○	○	○	—	○
Compensazione dell'esposizione del flash (pag. 98)		*1	*1	—	○	○	○	—	—
Impostazioni della potenza del flash (pag. 105)		*1	*1	○	○	○	—	—	—
Metodo di lettura (pag. 95)		*1	*1	○	○	○	○	○	○
	 	*1	*1	○	○	○	○	—	—
Rapporto dimensioni foto (pag. 55)	16:9 3:2 4:3 1:1	*1	*1	○	○	○	○	○	○
pixel di registrazione (pag. 56)	L	*1	*1	○	○	○	○	○	○
	M1 M2	*1	*1	○	○	○	○	○	○
	M	—	—	—	—	—	—	—	—
	S	*1	*1	○	○	○	○	○	○
Rapporto di compressione (pag. 56)		*1	*1	○	○	○	○	○	○
Qualità filmato (pag. 113)	 	*1	*1	○	○	○	○	○	○
	 	*1	*1	○	○	○	○	○	○
	 	*1	*1	○	○	○	○	○	○
	 	—	—	—	—	—	—	—	—
	 	—	—	—	—	—	—	—	—

*1 Le impostazioni disponibili dipendono dalle modalità di scatto registrate.

*2 Non disponibile in modalità  e .

*3 Il bilanciamento del bianco non è selezionabile.

*4 Sono disponibili 5 livelli di impostazione per contrasto, nitidezza, saturazione del colore, rosso, verde, blu e colore della carnagione.

*5  è impostato in modalità MF, Blocco AF o .

*6 Sono disponibili solo 43 e 168.

*7 Viene sincronizzato con l'impostazione del formato immagine e viene impostato automaticamente (pag. 111).

Menu Scatto

Funzione		Modalità di scatto								
		C2	C1	M	Av	Tv	P	AUTO		
Cornice AF (pag. 86)	Rilevam.viso*1	+2	+2	○	○	○	○	○	—	
	AF tracking	+2	+2	○	○	○	○	+3	○	
	FlexiZone/Centro*4	+2	+2	○	○	○	○	—	○	
Zoom Digitale (pagine 50, 85)	Standard	+2	+2	○	○	○	○	○	○	
	Off	+2	+2	○	○	○	○	○	○	
	Tele-converter Digitale (1.5x/2.0x)	+2	+2	○	○	○	○	—	—	
AF-Point Zoom (pag. 90)	On	+2	+2	○	○	○	○	○	—	
	Off	+2	+2	○	○	○	○	○	○	
AF Servo (pag. 91)	On	+2	+2	○	○	○	○	—	○	
	Off*5	+2	+2	○	○	○	○	○	—	
AF continuo (pag. 165)	On	+2	+2	○	○	○	○	○	○	
	Off	+2	+2	○	○	○	○	—	—	
Luce Autofocus (pag. 165)	On	+2	+2	○	○	○	○	○	—	
	Off	+2	+2	○	○	○	○	○	○	
Zoom manuale (pag. 93)	On	+2	+2	○	○	○	○	—	—	
	Off	+2	+2	○	○	○	○	○	○	
Safety MF (pag. 93)	On	+2	+2	○	○	○	○	—	—	
	Off	+2	+2	○	○	○	○	○	○	
Control. Flash (pagine 98, 99, 105, 166)	Modalità Flash	AUTO	+2	+2	—	○	○	○	○	—
		Manuale	+2	+2	○	○	○	—	—	—
	Comp.esp. flash	+2	+2	—	○	○	○	—	—	
	Potenza flash	+2	+2	○	○	○	—	—	—	
	Sin. otturatore	+2	+2	○	○	○	○	—	—	
	Occhi rossi	On	+2	+2	○	○	○	○	○	—
		Off	+2	+2	○	○	○	○	○	—
	Luce o. rossi	On/Off	+2	+2	○	○	○	○	○	—
		Controllo FE	On	+2	+2	—	○	○	○	○
Off	+2		+2	○	○	○	○	—	—	
i-Contrast (pag. 79)	AUTO	+2	+2	○	○	○	○	○	—	
	Off	+2	+2	○	○	○	○	—	○	
Corr. lamp. Hg (pag. 58)	On/Off	—	—	—	—	—	—	○	—	



*1 Il funzionamento varia in base alla modalità di scatto se i visi non vengono rilevati.

*2 Le impostazioni disponibili dipendono dalle modalità di scatto registrate.

*3 Disponibile solo premendo il pulsante  (pag. 28).

*4 [FlexiZone] in modalità **P**, **Tv**, **Av** e **M**; [Centro] in tutte le altre modalità.

*5 [On] se le persone in movimento vengono rilevate in modalità **AUTO**.

Funzione		Modalità di scatto							
		C2	C1	M	Av	Tv	P	AUTO	
Punto AE Spot (pag. 95)	Centro	*1	*1	○	○	○	○	—	—
	Punto AF	*1	*1	○	○	○	○	—	—
Funz.sicurezza (pag. 103)	On	*1	*1	—	○	○	—	—	—
	Off	*1	*1	○	○	○	○	○	○
Audio filmato (pagine 115, 116)	Livello Mic./Livello/Filtro Vento		*1	*1	○	○	○	○	○
Visualizza (pag. 166)	Off/2 - 10 sec./Mantieni		*1	*1	○	○	○	○	○
Rivedi info (pag. 167)	Off		*1	*1	○	○	○	○	○
	Dettaglio/Verif. Focus		*1	*1	○	○	○	○	○
Rilevamento occhi chiusi (pag. 100)	On		*1	*1	○	○	○	○	—
	Off		*1	*1	○	○	○	○	○
Display Pers. (pag. 167)	Info scatto/Griglia/Istogramma		*1	*1	○	○	○	○	○
Inverti (pag. 19)	On		*1	*1	○	○	○	○	○
	Off		*1	*1	○	○	○	○	○
Impostazioni IS (pagine 168, 169)	Mod. IS	Off	*1	*1	○	○	○	○	○
		Continuo	*1	*1	○	○	○	○	○
		Scatto Sing.	*1	*1	○	○	○	○	—
	Powered IS	Si	*1	*1	○	○	○	○	○
Off		*1	*1	○	○	○	○	○	
 Area vis. (pag. 51)	Grande/Media/Piccola		*1	*1	○	○	○	○	
Timbro data (pag. 52)	Off		*1	*1	○	○	○	○	○
	Data/Data e ora		*1	*1	○	○	○	○	○
Tasto scelta rapida (pag. 170)			*1	*1	○	○	○	○	○
Salva (pag. 106)			○	○	○	○	○	—	—

*1 Le impostazioni disponibili dipendono dalle modalità di scatto registrate.

🔧 Menu Impostazione

Voce di menu	Contenuto	Pagina di rif.
Silenzioso	On/Off*	pag. 44
Volume	Consente di impostare i suoni di tutti i tasti (5 livelli).	pag. 44
Opzioni suoni	Consente di impostare il suono di ciascun tasto della fotocamera.	pag. 158
Suggerimenti	On*/Off	pag. 158
Luminosità LCD	Consente di impostare la luminosità dello schermo (5 livelli).	pag. 45
Immagine avvio	Consente di aggiungere un'immagine come immagine di avvio.	pag. 160
Formattazione	Consente di formattare la scheda di memoria, eliminando tutti i dati.	pagine 23, 159
Numero file	Continuo*/Auto reset	pag. 161
Crea Cartella	Mensile*/Giornaliero	pag. 162
Ritrarre Obiet	1 min.* / 0 sec.	pag. 162
Risparmio bat.	AutoSpegnimento: On*/Off Spegni display: 10, 20 o 30 sec./1*, 2 o 3 min.	pagine 48, 162, 163
Fuso Orario	Home*/World	pag. 163
Data/Ora	Impostazioni di data e ora.	pag. 21
Distanza	m/cm*/ft/in	pag. 164
Sistema Video	NTSC/PAL	pag. 174
Contr. via HDMI	Attiva/Disattiva*	pag. 176
Impostazioni Eye-Fi	Impostazioni connessione Eye-Fi (appare solo quando viene inserita la scheda Eye-Fi)	pag. 184
Lingua 	Consente di scegliere la lingua di visualizzazione.	pag. 22
Reset completo	Consente di ripristinare le impostazioni predefinite della fotocamera.	pag. 47

* Impostazione predefinita

★ Menu My Menu

Voce	Contenuto	Pagina di rif.
Impost. "My menu"	Imposta le voci registrate in My Menu.	pag. 171

Menu Riproduzione

Voce di menu	Contenuto	Pagina di rif.
Riproduzione Video Diario	Consente di riprodurre i filmati ripresi in modalità Video Diario.	pag. 121
Shuffle intell.	Consente di avviare Shuffle intelligente	pag. 127
Presentazione	Consente di riprodurre automaticamente le immagini.	pag. 124
Elimina	Consente di eliminare delle immagini (Scegli, Seleziona Gamma, Tutte immag.).	pag. 132
Protezione	Consente di proteggere delle immagini (Scegli, Seleziona Gamma, Tutte immag.).	pag. 128
Rotazione	Consente di ruotare le immagini.	pag. 138
Preferiti	Consente di contrassegnare le immagini come preferite o di eliminarne il contrassegno.	pag. 134
Categoria	Consente di organizzare le immagini in categorie (Scegli, Seleziona Gamma).	pag. 135
i-Contrast	Consente di correggere le parti scure e il contrasto nelle foto.	pag. 142
Correz.occhi rossi	Consente di correggere l'effetto occhi rossi nelle foto.	pag. 143
Ritaglio	Consente di ritagliare parti delle foto.	pag. 140
Ridimensionare	Consente di ridimensionare e salvare le foto.	pag. 139
My Colors	Consente di regolare i colori nelle foto.	pag. 141
Scorrimento	On*/Off	pag. 120
Raggruppa imm.	On*/Off	pag. 126
Orient. Immag.	On*/Off	pag. 172
Riprendi	Ult.vista*/Ult.scatto	pag. 172
Transizione	Dissolvenza*/Scorrimento/Slide/Off	pag. 128

* Impostazione predefinita

Menu di stampa

Voce di menu	Contenuto	Pagina di rif.
Stampa	Consente di visualizzare la schermata di stampa (quando connessi a una stampante).	—
Selez.Immag&Q.tà	Consente di scegliere singolarmente le immagini da stampare.	pag. 154
Seleziona Gamma	Consente di scegliere le immagini iniziali e finali da stampare.	pag. 155
Sel. tutte le immag.	Consente di stampare tutte le immagini.	pag. 155
Elimina le Selezioni	Consente di annullare tutte le impostazioni di stampa.	pag. 155
Impostaz.di Stampa	Consente di impostare lo stile di stampa.	pag. 153

Precauzioni di utilizzo

- Questa fotocamera è un dispositivo elettronico di alta precisione. Non lasciarla cadere né sottoporla a urti.
- Non posizionare la fotocamera vicino a magneti, motori o altri dispositivi che generano forti campi elettromagnetici. Tale esposizione può causare malfunzionamenti o danneggiare i dati delle immagini.
- Per rimuovere goccioline d'acqua o sporcizia dalla fotocamera o dallo schermo, pulire con un panno morbido asciutto o con una salvietta per la pulizia degli occhiali. Non strofinare né forzare eccessivamente.
- Non utilizzare detersivi contenenti solventi organici per pulire la fotocamera o lo schermo.
- Per rimuovere la polvere dall'obiettivo, utilizzare l'apposito pennello a pompetta disponibile in commercio. Per lo sporco ostinato, contattare l'Help Desk del Supporto clienti Canon.
- Il passaggio rapido da temperature basse a temperature elevate può determinare la formazione di condensa sulle superfici esterne e interne della fotocamera. Per evitare questo inconveniente, riporre l'apparecchiatura in un sacchetto di plastica a tenuta ermetica e attendere che si adatti alle variazioni di temperatura prima di rimuoverla dal sacchetto.
- In caso si formasse condensa sulla fotocamera, interrompere immediatamente l'utilizzo della fotocamera in quanto potrebbe rimanere danneggiata. Rimuovere dalla fotocamera la scheda di memoria e la batteria e attendere che l'umidità sia completamente evaporata prima di riutilizzarla.

Specifiche

Sensore immagine

Pixel effettivi della fotocamera Circa 12.1 milioni di pixel

Obiettivo

Lunghezza focale 4.3 (G) - 150.5 (T) mm
(in termini equivalenti a una pellicola da 35 mm:
24 (G) - 840 (T) mm)

Ingrandimento zoom 35x

Campo di messa a fuoco 0 cm - infinito (G), 1,4 m - infinito (T)
• Macro 0 - 50 cm (G)

Stabilizzazione delle immagini..... Tipo a spostamento dell'obiettivo

Processore immagini DIGIC 5

Mirino elettronico Punti effettivi: circa 202.000 (67.000 x 3)
• Regolazione diottrica e di 5 livelli di luminosità

Monitor LCD

Tipo TFT a colori (tipo a visualizzazione grandangolare)

Dimensioni 6,8 cm (2,7 pollici)

Pixel effettivi Circa 230.000 punti

Formato dell'immagine 4:3

Caratteristiche Regolazione luminosità (5 livelli), tipo Vari-angle LCD
Quick-bright (Movimento: circa 175 gradi in orizzontale,
circa 270 gradi di rotazione)

Messa a fuoco

Sistema controllo..... Autofocus: Singolo (continuo in modalità Auto), AF Servo/
AE Servo
Focus Manuale

Cornice AF Rilevamento viso, AF tracking, Centro, FlexiZone

Sistema di lettura..... Valutativa, Media ponderata al centro o Spot

Compensazione dell'esposizione

(foto) /

Modifica esposizione (filmati) ±2 stop con incrementi di un 1/3 di stop

Velocità ISO (Sensibilità di uscita

standard, Indice di esposizione

consigliato) AUTO, ISO 100/200/400/800/1600/3200

Bilanciamento del bianco..... Auto, Luce diurna, Nuvoloso, Tungsteno, Fluorescent,
Fluorescent H, Flash, Personalizzato

Velocità otturatore 1 - 1/3200 sec.

15 - 1/3200 sec. (intervallo totale di velocità
dell'otturatore)

Diaframma

Tipo Iris

f/numero f/2,7 - f/8,0 (G), f/5,8 - f/8,0 (T)

Specifiche

Flash

Modalità AUTO, On, Sincro lenta, Off

Slitta flash Disponibile

Copertura 50 cm - 7,0 m (G), 1,4 - 3,0 m (T)

Modalità di scatto C2, C1, M, Av, Tv, P, AUTO*1, Sport, SCN*2,

Filtri creativi*3, Filmato*4

• È possibile effettuare la ripresa di filmati con il pulsante Filmato

*1 Smart Auto disponibile anche per filmati.

*2 Video Diario, Ritratto, Paesaggio, Otturatore intelligente*5, Raffica alta velocità HQ, Notturno senza treppiede, Luce scarsa, Spiaggia, Fogliame, Neve, Fuochi d'artificio, Unione Guidata

*3 Effetto fish-eye, Effetto miniatura, Effetto fotocamera giocattolo, Monocromatico, Extra vivace, Effetto poster, Rialto colore, Scambio colore

*4 Standard, Filmato iFrame, Filmato rallentato

*5 Sorriso, Autoscatto occholino, Autoscatto viso

Zoom Digitale Foto/Filmati: circa 4x (fino a circa 140x in combinazione con lo zoom ottico)

Zoom di sicurezza, Tele-converter Digitale

Scatto continuo

Selezione della modalità Scatto continuo, AF Scatto Continuo

Velocità Circa 2,4 scatti/sec. (in modalità P)
Circa 10,3 scatti/sec. (in modalità Raffica alta velocità HQ)

Numero di scatti (conforme a CIPA).... Circa 400 scatti (mirino)

Circa 380 scatti (monitor LCD)

Supporto di registrazione Scheda di memoria SD, SDHC, SDXC

Formato File Compatibile con DCF (Design rule for Camera File system) e DPOF versione 1.1

Tipo dati

Foto Exif 2.3 (JPEG)

Filmati MOV (dati immagine: H.264, dati audio: PCM lineare (Stereo))

Pixel di registrazione

Foto	[16:9] Grande: 4000 x 2248, Media 1: 2816 x 1584, Media 2: 1920 x 1080, Piccola: 640 x 360 [3:2] Grande: 4000 x 2664, Media 1: 2816 x 1880, Media 2: 1600 x 1064, Piccola: 640 x 424 [4:3] Grande: 4000 x 3000, Media 1: 2816 x 2112, Media 2: 1600 x 1200, Piccola: 640 x 480 [1:1] Grande: 2992 x 2992, Media 1: 2112 x 2112, Media 2: 1200 x 1200, Piccola: 480 x 480
Filmati.....	[Filmato rallentato] 640 x 480 (120 fps durante la ripresa, 30 fps* ¹ durante la riproduzione), 320 x 240 (240 fps durante la ripresa, 30 fps* ¹ durante la riproduzione) [Effetto miniatura] 1280 x 720* ² / 640 x 480* ² [Filmato iFrame] 1280 x 720 (30 fps* ¹) [Impostazioni diverse da quelle indicate sopra] 1920 x 1080 (24 fps* ³)/1280 x 720 (30 fps* ¹)/640 x 480 (30 fps* ¹) * ¹ La velocità effettiva dei fotogrammi è di 29,97 fps. * ² Ripresa: 6 fps, 3 fps, 1.5 fps Riproduzione: 30 fps* ¹ * ³ La velocità effettiva dei fotogrammi è di 23,976 fps.
Interfaccia	Hi-Speed USB Output HDMI Output audio analogico (stereo) Output video digitale (NTSC/PAL)
Standard stampa diretta	PictBridge
Alimentazione	Batteria ricaricabile NB-10L Adattatore compatto CA-PS700 (se utilizzato con il kit adattatore CA ACK-DC80)
Dimensioni (conforme a CIPA).....	122,9 x 92,4 x 107,7 mm
Peso (conforme a CIPA).....	Circa 600 g (includere batteria e scheda di memoria) Circa 557 g (solo corpo fotocamera)

Batteria ricaricabile NB-10L

Tipo	Batteria ricaricabile agli ioni di litio
Tensione nominale	7,4 V CC
Capacità nominale	920 mAh
Cicli di carica	Circa 300 volte
Temperature di funzionamento	0 - 40 °C
Dimensioni	32,5 mm x 45,4 mm x 15,1 mm
Peso	Circa 41 g

Carica batteria CB-2LC/CB-2LCE

Input nominale	100 V - 240 V CA (50/60 Hz)
	16 VA (100 V) - 22 VA (240 V)
	0,18 VA (100 V) - 0,12 VA (240 V)
Output nominale	8,4 V DC, 0,7 A
Tempo di carica	Circa 1 ora e 50 min. (se si utilizza NB-10L)
Indicatore di carica	In carica: arancione, completamente carica: verde (sistema a 2 indicatori)
Temperature di funzionamento	0 - 40 °C
Dimensioni	93,8 x 63,0 x 27,0 mm
Peso	Circa 80 g (CB-2LC)
	Circa 74 g (CB-2LCE, escluso cavo di alimentazione)

Paraluce LH-DC60 (venduto separatamente)

Montaggio fotocamera	Tipo a baionetta
Diametro x lunghezza max.	φ69,6 x 27,0 mm
Peso	Circa 10 g

- Tutti i dati si basano sui test eseguiti da Canon.
- Le specifiche e l'aspetto della fotocamera sono soggetti a modifiche senza preavviso.

ATTENZIONE

RISCHIO DI ESPLOSIONE IN CASO DI SOSTITUZIONE DELLA BATTERIA CON UN TIPO NON IDONEO. SMALTIRE LE BATTERIE USATE CONFORMEMENTE ALLE NORME VIGENTI.

Accessori

Forniti con la fotocamera



CD DIGITAL
CAMERA
Solution Disk

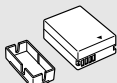

Batteria ricaricabile
NB-10L con
coprimerminale*



Carica batteria
CB-2LC/CB-2LCE*



Cinghia tracolla
NS-DC11



Copriobiettivo



Custodia per
protezione slitta flash

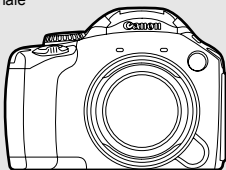

(protezione slitta
flash inclusa)

Cavo interfaccia
IFC-400PCU*

* Anche acquistabile separatamente.

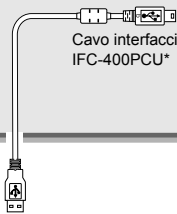

Scheda di memoria



Lettoce di schede USB



Windows/Macintosh

Stampanti compatibili con PictBridge Canon



Cavo AV stereo AVC-DC400ST



Cavo HDMI HTC-100



TV

Accessori venduti separatamente

I seguenti accessori della fotocamera sono venduti separatamente. Alcuni accessori non sono acquistabili o potrebbero non essere più disponibili in alcuni paesi.

Alimentatori

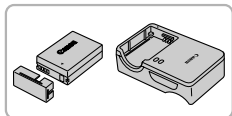

Batteria ricaricabile NB-10L

- Batteria ricaricabile agli ioni di litio.

Carica batteria CB-2LC/CB-2LCE

- Caricatore per la ricarica della batteria ricaricabile NB-10L.

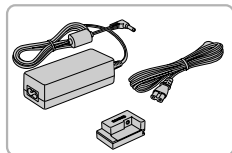

Kit adattatore CA ACK-DC80

- Consente di alimentare la fotocamera utilizzando l'alimentazione domestica. Consigliato per alimentare la fotocamera per un periodo di tempo prolungato o durante il collegamento a un computer o a una stampante. Non può essere utilizzato per caricare la batteria della fotocamera.



Utilizzo degli accessori all'estero

Il carica batteria e il kit adattatore CA possono essere utilizzati in paesi con alimentazione 100 - 240 V (50/60 Hz).

Se la spina non è adatta alla presa, utilizzare un apposito adattatore disponibile in commercio. Non utilizzare trasformatori elettrici per i viaggi all'estero perché potrebbero provocare danni.

Flash

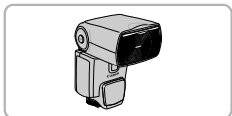

Speedlite 580EX/430EX II/320EX/270EX II/270EX

- Un flash con bassetta che consente di scattare vari tipi di foto con il flash.

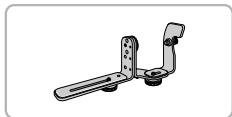

Staffa Speedlite SB-E2

- Impedisce la presenza di ombre innaturali ai lati dei soggetti quando si scatta da una posizione verticale. Con la staffa viene fornito anche il cavo di connessione per il flash OC-E3.



Speedlite Transmitter ST-E2

- Consente il controllo a distanza dei flash Speedlite remoti (tranne Speedlite 220EX e 270EX).

Altri accessori

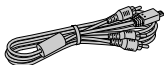

Cavo AV stereo AVC-DC400ST

- Utilizzare questo cavo per collegare un televisore per la ripresa e la visualizzazione di immagini.

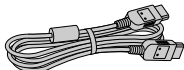

Cavo HDMI HTC-100

- Utilizzare questo cavo per collegare la fotocamera al terminale HDMI di un apparecchio televisivo ad alta definizione.



Paraluce LH-DC60

- Impedisce che luce estranea entri nell'obiettivo e provochi la comparsa di luci parassite o immagini fantasma che riducono la qualità dell'immagine.



Adattatore filtri FA-DC67A

- Questo adattatore è necessario per il collegamento di un filtro da 67 mm.

Filtro per obiettivo Canon (67 mm dia.)

- Protegge l'obiettivo e consente di effettuare scatti con diversi effetti.



Non è possibile collegare contemporaneamente un filtro per obiettivo e il copriobiettivo.

Stampanti



Serie
SELPHY



Stampanti
a getto di
inchiostro

Stampanti compatibili con PictBridge Canon

- Collegando la fotocamera a una stampante compatibile con PictBridge Canon, è possibile stampare le immagini senza necessità di utilizzare un computer. Per ulteriori informazioni, rivolgersi al più vicino rivenditore Canon.

Si consiglia di utilizzare accessori Canon originali.

Questa fotocamera è progettata per garantire prestazioni eccellenti quando viene utilizzata con accessori originali Canon. Canon non si assume alcuna responsabilità per danni alla fotocamera e/o incidenti, quali incendi o altro, provocati dal malfunzionamento di accessori non originali (ad esempio, fuoriuscite di liquido e/o esplosione della batteria ricaricabile).

Questa garanzia non è valida per le riparazioni causate dal malfunzionamento di accessori non originali, anche in caso di richieste di riparazione a pagamento.

Indice

A	D
Accessori 2, 212	Data/Ora
AF → Messa a fuoco	Aggiunta all'immagine 52
AF-Point Zoom 90	Impostazione 20
AF Servo 91	Modifica 21
AF tracking 28, 89	Orologio globale 163
Alimentazione domestica 178	Data e ora → Data/Ora
Alimentazione → Batteria, Kit adattatore CA	DPOF 152
Autoscatto 53	
Autoscatto 2 secondi 54	
Autoscatto occhioolino	
(modalità di scatto) 72	
Autoscatto viso (modalità di scatto) 73	
Modifica del ritardo e del	
numero di scatti 54	
Autoscatto occhioolino (modalità di scatto) 72	
Autoscatto viso (modalità di scatto) 73	
Av (modalità di scatto) 103	
	E
	Effetti fotocamera giocattolo
	(modalità di scatto) 66
	Effetto fish-eye (modalità di scatto) 65
	Effetto fotocamera mossa 27, 168
	Effetto miniatura (modalità di scatto) 65, 110
	Effetto poster (modalità di scatto) 64
	Eliminazione delle immagini 29, 132
	Esposizione
	Blocco AE 96, 115
	Blocco FE 96
	Correzione 78
	Modifica 115
	Extra vivace (modalità di scatto) 64
	F
	Face Select 94
	Filmati
	Modalità 108
	Modifica 117
	Qualità immagine (Pixel di registrazione/
	Velocità fotog) 113
	Tempo di ripresa 31, 113
	Visualizzazione (riproduzione) 32
	Filmato iFrame (modalità Filmato) 108
	Filtri creativi (modalità di scatto) 64
	Flash
	Compensazione dell'esposizione
	del flash 98
	Off 26
	Sincro lenta 98
	Sl 79
	FlexiZone (modalità Cornice AF) 86
	Focus Manuale (Messa a fuoco) 93
	Fogliame (modalità di scatto) 62
	Formato immagine 55
	Formattazione (scheda di memoria) 23, 159
B	
Batteria	
Carica 14	
Indicatore di carica 15	
Risparmio bat. 48, 162, 163	
Bilanciamento del bianco 80	
Blocco AE 96, 115	
Blocco AF 91	
Blocco della messa a fuoco 86	
Blocco FE 96	
Bracketing della messa a fuoco 92	
C	
C1/C2 (modalità di scatto) 106	
Campo di messa a fuoco	
Focus Manuale 93	
Macro 84	
Carica batteria 2, 212	
Categoria 135	
Cavo AV 174	
Cavo AV stereo 174, 213	
Cavo interfaccia 2, 35, 146	
CD DIGITAL CAMERA Solution Disk 2	
Centro (modalità Cornice AF) 86	
Contrassegnare le immagini come preferite ... 134	
Cornici AF 26, 86, 88	
Correzione occhi rossi 99, 143	

Formattazione → Schede di memoria,
formattazione

Fotocamera

Come tenere la fotocamera 13
Impostazioni predefinite 47

FUNC. riproduzione

Elenco 198
Operazioni di base 42

Funzione dell'orologio 48

Fuochi d'artificio (modalità di scatto) 63

G

Griglia 168

Guida ai componenti 38

Guida inquadratura zoom 51

I

i-Contrast 79, 142

Immagini

Eliminazione delle immagini 29, 132

Modifica → Modifica

Protezione 128

Riproduzione → Visualizzazione

Tempo di visualizzazione 166

Immagini in bianco e nero 82

Impostazioni di fabbrica → Impostazioni
predefinite

Impostazioni predefinite 47

Impostazioni sonore 44

Indicatore 39, 46

K

Kit adattatore CA 178, 212

L

Lampadina 38, 165, 166

Lingua di visualizzazione 22

Luce scarsa (modalità di scatto) 62

M

M (Modalità di scatto) 104

Macro (Messa a fuoco) 84

Menu

Elenco 196

Operazioni di base 43

Messa a fuoco

AF-Point Zoom 90

AF Servo 91

Blocco AF 91

Cornici AF 26, 86

Face Select 94

Messaggi di errore 189

Metodo di lettura 95

Modalità AEB 97

Modalità AUTO (modalità di scatto) 25, 38

Modalità filmato 108

Modifica

Correzione occhi rossi 143

i-Contrast 142

My Colors 141

Ridimensionamento delle immagini

(riduzione delle dimensioni) 139

Ritaglio 140

Modo scatto 83

Monitor LCD → Schermo

Monocromatico (modalità di scatto) 67

My Colors (riproduzione) 141

My Colors (scatto) 81

N

Neve (modalità di scatto) 62

Notturmo senza treppiede

(modalità di scatto) 62

Numero file 161

O

Orologio globale 163

Otturatore intelligente (modalità di scatto) 71

P

P (modalità di scatto) 78

Paesaggio (modalità di scatto) 61

Personalizzazione del bilanciamento

del bianco 80

PictBridge 146, 214

Pixel di registrazione (Dimensioni immagine) .. 56

Powered IS 169

Presentazione 124

Programma AE 78

Protezione 128

Q

Qualità immagine → Rapporto di compressione

R

Raffica alta velocità HQ	74
Rapporto di compressione (Qualità immagine)	56
Ridimensionamento delle immagini (riduzione delle dimensioni)	139
Rilevamento occhi chiusi	100
Rilevamento viso (modalità Cornice AF)	87
Riproduzione con effetti di transizione	128
Riproduzione → Visualizzazione	
Risalto colore (modalità di scatto)	67
Risoluzione dei problemi	186
Risparmio bat.	48, 162, 163
Ritaglio	140
Ritratto (modalità di scatto)	61
Rotazione	138

S

Scambio colore (modalità di scatto)	68
Scatto	
Data e ora di scatto → Data/Ora	
Info scatto	167, 191
Numero di scatti	15, 18, 57
Tempo di ripresa	31
Scatto continuo	83
Scatto continuo	
Raffica alta velocità HQ (modalità di scatto)	74
Scatto con un televisore	175
Scheda di memoria SD/SDHC/ SDXC → Schede di memoria	
Scheda Eye-Fi	16, 184
Schede di memoria	16
Formattazione	23, 159
Scatti disponibili	18, 57
Tempo di ripresa	31, 113
Schermo	
Alternanza delle visualizzazioni	40
Lingua di visualizzazione	22
Menu → Menu FUNC., Menu	
Visualizzazione informazioni	191, 194

SCN (modalità di scatto)	61
Sensibilità ISO	81
Shuffle intelligente	127
Software	
CD DIGITAL CAMERA Solution Disk	2
Guida al software	2
Installazione	34
Trasferimento di immagini su un computer per la visualizzazione	33
Sorriso (modalità di scatto)	71
Spiaggia (modalità di scatto)	62
Sport (modalità di scatto)	60
Stampa	146
Super Slow Motion (modalità Filmato)	111

T

Tele-converter Digitale	85
Terminale	35, 146, 174, 175, 178
Toni seppia	82
Tv (modalità di scatto)	102

U

Unione Guidata (modalità di scatto)	76
---	----

V

Verif. Focus	123
Viaggi all'estero	16, 163, 212
Video Diario (modalità di scatto)	70
Video → Filmati	
Visualizzazione	
Immagini su un televisore	174
Presentazione	124
Riproduzione di singole immagini	28
Riproduzione filtrata	121
Scorrimento	120
Shuffle intelligente	127
Visualizzazione indice	120
Visualizzazione ingrandita	125
Visualizzazione delle immagini su un televisore	174
Visualizzazione ingrandita	125

Z

Zoom	25, 50
Zoom Digitale	50

Note sui marchi

- Il logo SDXC è un marchio di SD-3C, LLC.
- Questo dispositivo include la tecnologia exFAT concessa in licenza da Microsoft.
- HDMI, il logo HDMI e High-Definition Multimedia Interface sono marchi o marchi registrati di HDMI Licensing LLC.
- Il logo e il simbolo iFrame sono marchi registrati di Apple INC.

Informazioni sulla licenza MPEG-4

This product is licensed under AT&T patents for the MPEG-4 standard and may be used for encoding MPEG-4 compliant video and/or decoding MPEG-4 compliant video that was encoded only (1) for a personal and non-commercial purpose or (2) by a video provider licensed under the AT&T patents to provide MPEG-4 compliant video.

No license is granted or implied for any other use for MPEG-4 standard.

* Avviso visualizzato in inglese, come richiesto.

Dichiarazione di non responsabilità

- È vietata la riproduzione, la trasmissione o la memorizzazione in un sistema di ricerca delle informazioni, anche parziali, contenute in questa guida senza la previa autorizzazione di Canon.
- Canon si riserva il diritto di modificare in qualsiasi momento e senza preavviso il contenuto del presente documento.
- Le figure e le schermate riportate in questa guida potrebbero risultare leggermente diverse da quelle effettivamente visualizzate nell'apparecchiatura.
- Indipendentemente da quanto stabilito sopra, Canon declina qualsiasi responsabilità in caso di danni dovuti a un utilizzo improprio dei prodotti.