

Haier®

Téléviseur écran plat LED

GUIDE D'UTILISATION

LE22M600CF

LE24M600CF

LE28M600C

LE32M600C

Lisez attentivement ces instructions avant d'utiliser l'appareil ,
il vous guidera afin de profiter pleinement de votre téléviseur.
Conservez ce guide pour toute référence ultérieure.

Table des Matières

01 Avertissement de sécurité	
Bienvenue	2
Information importante	2
Instruction de sécurité	3
Mise en garde	4
02 Introduction	
Caractéristiques	5
Installation du socle TV	7
Installation avec support mural	8
Panneau de commande avant et latéral	10
Prises arrières	11
Connexion du téléviseur	12
Interface commune (CI+)	15
03 Télécommande	
Présentation de la télécommande	16
Télétexte	17
04 Utilisation	
Guide d'installation	18
Menu Chaîne	18
Recherche auto. des canaux numériques terrestres.	18
Recherche auto. des canaux numériques câblés.....	19
Recherche manuelle des canaux terrestres.	20
Recherche manuelle des canaux câblés.	20
Recherche manuelle des canaux analogiques	20
Édition des chaînes	20
Interface Commune	21
Etat du signal(uniquement pour les canaux numériques)	21
Mise à jour	21
Menu image	21
Menu Son	21
Menu Horloge	22
Menu Option	22
Menu Verrouillage	22
Menu EPG (Guide Électronique des Programmes)	23
Enregistreur USB (PVR)	23
Configurer votre enregistrement	24
Enregistrer le programme.....	24
Lecture d'un enregistrement	24
Lecture décalée	25
Lecture USB	26
05 Assistance	
Assistance	28
06 Spécification	
Spécification	31

01 Avertissements et mesures de sécurité

BIENVENUE

Nous vous remercions d'avoir acheté ce téléviseur LCD LED 22"/24"/28"/32". Ce guide va vous aider à régler et utiliser votre téléviseur.

Commencez par vérifier le contenu de votre boîte avec la liste des pièces ci-dessous :

Téléviseur numérique LCD 22" Full HD 1080p
Télécommande et 2 piles AAA
Guide d'utilisation
Guide de démarrage rapide
[Carte de garantie](#)
[Vis](#)
Socle du téléviseur

Téléviseur LCD 28" HD Ready
Télécommande et 2 piles AAA
Guide d'utilisation
Guide de démarrage rapide
[Carte de garantie](#)
[Vis](#)
Socle du téléviseur

Téléviseur numérique LCD 24" Full HD 1080p
Télécommande et 2 piles AAA
Guide d'utilisation
Guide de démarrage rapide
[Carte de garantie](#)
[Vis](#)
Socle du téléviseur

Téléviseur LCD 32" HD Ready
Télécommande et 2 piles AAA
Guide d'utilisation
Guide de démarrage rapide
Câble de connexion YPbPr
[Carte de garantie](#)
[Vis](#)
Socle du téléviseur

FR

INFORMATION IMPORTANTE

LISEZ ENTIÈREMENT CE MANUEL AVANT L'UTILISATION ET CONSERVEZ-LE POUR TOUTE RÉFÉRENCE ULTÉRIEURE

ATTENTION



RISQUES D'ELECTROCUTION NE PAS OUVRIR



Précaution : afin d'éviter tout risque d'incendie ou de décharge électrique, n'installez jamais votre téléviseur dans un lieu humide. Redoublez d'attention lorsque vous manipulez l'écran pour ne pas le rayer par inadvertance ou l'endommager d'une autre façon. Veillez à ne pas obstruer les orifices d'aération de votre téléviseur avec des journaux, nappes, rideaux, etc



ATTENTION : La fiche électrique doit rester facilement accessible. Consultez attentivement le présent mode d'emploi avant utilisation, puis rangez-le dans un endroit facilement accessible pour pouvoir vous y reporter ultérieurement.

Pour obtenir des performances optimales, consultez attentivement le présent mode d'emploi, puis rangez-le dans un endroit facilement accessible pour pouvoir vous y reporter ultérieurement.

Les chiffres et les données communiqués au sujet de l'écran dans le présent mode d'emploi peuvent, suite aux innovations technologiques apportées, ne pas correspondre tout à fait aux caractéristiques de votre modèle. Tout démontage, sans approbation préalable, du présent produit est strictement interdit, elle entrainerait l'annulation de la garantie Haier.

Précaution : pour éviter tout risque d'incendie, tenez bougies et autres sources de flammes ouvertes à distance du produit en toutes circonstances.

INSTRUCTIONS DE SÉCURITÉ

- Attention : Pour réduire le risque d'électrocution, ne pas ouvrir le capot arrière. Aucun des éléments internes ne peut être réparé par l'utilisateur. Confiez l'entretien à un technicien qualifié.
- Attention : POUR REDUIRE LES RISQUES D'INCENDIE OU D'ELECTROCUTION, N'EXPOSEZ PAS CET APPAREIL A LA PLUIE OU A L'HUMIDITE.
- N'exposez pas l'appareil au ruissellement ni à la projection d'eau, et ne placez aucun objet contenant un liquide (tel qu'un vase) au dessus de l'appareil.
- Éloignez le produit de la lumière directe du soleil et de toute source de chaleur telle que radiateurs ou poêles.
- N'obstruez jamais les fentes d'aération. Les fentes et ouvertures sur l'unité sont prévues pour la ventilation. Ces fentes ne doivent jamais être obstruées en plaçant l'appareil sur un canapé, un tapis ou toute autre surface similaire.
- Ne placez pas cet appareil sur un chariot, un support, un trépied ou une table instable. L'appareil pourrait tomber, causant des dommages ou des blessures.
- Ne placez jamais d'objets lourds ou tranchants sur le panneau ou le cadre.
- Débranchez la prise de courant lorsque l'appareil n'est pas utilisé.
- **Respectez l'environnement, lors du changement de pile de votre télécommande. Veillez les jeter dans les conteneurs appropriés.**
- **AVERTISSEMENT** : Les piles (pile ou batterie ou bloc batterie) ne doivent pas être exposées à une chaleur excessive telle que rayons du soleil, feu, etc.
- **AVERTISSEMENT** : L'utilisation d'un casque ou d'écouteurs avec un volume sonore trop fort peut causer une perte auditive.
- **ATTENTION** : Si l'appareil a accumulé des charges électrostatiques, il se peut qu'il ne fonctionne pas correctement, dans ce cas il faut le réinitialiser.



Ce symbole indique que ce produit ne doit pas être mis au rebut avec les déchets ménagers et ce dans tous les pays de l'Union Européenne. En aidant à la récupération séparée, vous aidez à garantir que les produits seront recyclés d'une façon appropriée et ainsi à préserver les ressources naturelles et à protéger l'environnement et la santé humaine. Ramenez donc cet appareil aux points de collecte appropriés ou retournez-le au revendeur auprès duquel vous l'avez acheté. Ainsi il sera recyclé et contribue à préserver l'environnement.



ATTENTION

Ne modifiez aucun composant interne et bouton de commande du téléviseur non décrit dans ce manuel. Tous les téléviseurs à LED sont des équipements de haute tension électrique.

Il faut débrancher le téléviseur avant de nettoyer de la poussière ou des gouttes d'eau sur l'écran, du boîtier ou autour de l'un des boutons ou des connecteurs. Utilisez un chiffon doux et sec et non pelucheux pour essuyer le téléviseur.

Pendant les orages, débranchez le câble d'alimentation et le câble d'antenne pour éviter d'endommager votre téléviseur et les autres appareils connectés.

Toutes les opérations de réparation de ce téléviseur ne doivent être effectuées que par du personnel qualifié.

INSTALLATION

* Placez le téléviseur dans une pièce où la lumière ne frappe pas directement sur l'écran.

* L'obscurité totale ou une réflexion sur l'écran peut provoquer une fatigue visuelle. Un éclairage doux et indirect est recommandé pour une visualisation confortable.

* Prévoyez suffisamment d'espace entre le téléviseur et le mur pour permettre la ventilation.

* Évitez les endroits trop chauds pour éviter tout dommage possible à l'enceinte ou une défaillance prématurée des composants.

* Ce téléviseur peut être connecté à une prise secteur de 100-240 volts. 50/60 Hz. Ne le branchez jamais sur une prise de courant CC ou de n'importe quel autre type.

* Ne couvrez pas les fentes de ventilation lors de l'utilisation du téléviseur.

Avertissements et mise en garde



Avertissement



Des hautes tensions dangereuses existent à l'intérieur de cet appareil. Ne retirez pas le panneau de sécurité à l'arrière du téléviseur. Pour toute réparation, veuillez faire appel à un technicien qualifié.

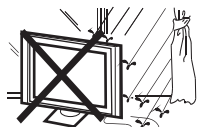

Avertissement



Pour prévenir tout risque d'incendie ou d'électrocution, n'exposez pas cet appareil à la pluie et à l'humidité.



Avertissement



N'introduisez pas d'objets étrangers par les fentes des panneaux du téléviseur. Ne renversez jamais de liquide sur le récepteur du téléviseur.

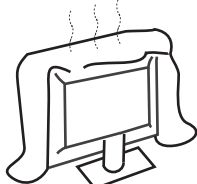

Attention



Ne bloquez pas les fentes d'aération du panneau arrière. L'aération est essentielle pour éviter que les composants électriques ne tombent en panne.



Attention



Ne coincez pas le cordon d'alimentation sous le récepteur de télévision.



Attention



Ne montez jamais sur le téléviseur, ne vous appuyez pas dessus et ne le poussez pas brusquement sur son socle. Prêtez une attention particulière aux enfants. Risque de blessures graves en cas de chute.



Attention



Ne placez pas le téléviseur sur un chariot, une étagère ou une table instable. Le téléviseur risque de tomber et peut provoquer des blessures graves et des dommages matériels importants.

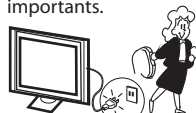

Attention



Débranchez le téléviseur du secteur s'il ne va pas être utilisé pour une longue période.

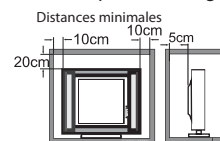

Attention



Si le téléviseur est placé dans un compartiment fermé, il faut veiller à respecter les distances minimales. L'accumulation de chaleur réduit la durée de vie de service de votre téléviseur et peut aussi être dangereuse.

02 Introduction

Caractéristiques

- ① Ecran de télévision, Ecran d'affichage ou Ecran PC
- ② Une image homogène, un contraste dynamique jusqu'à 4 000 000:1, des noirs profonds et des couleurs éclatantes.
- ③ Interface HDMI et péritel
- ④ NICAM;
- ⑤ Time-shift

Données principales

Taille d'écran	22"	24"	28"	32"
Système TV	PAL-B/G, I, D/K SECAM-B/G, D/K, L DVB-T, DVB-C			
Système du signal vidéo	PAL/SECAM/MPEG2/MPEG4/H.264			
Mémorisation des numéros des chaînes	1000 (DTV), 100 (ATV)			
Tension d'entrée	100-240V CA 50/60Hz			
Consommation d'énergie	38W	40W	41W	50W
Consommation électrique en veille	<0.30W			
Puissance de sortie audio (Taux de distorsion dynamique ≤ 7%)	2 x 3W	2 x 3W	2 x 8W	2 x 8W
Signal d'entrée	1 RVB analogique (PC); 1 audio PC 2 Interface HDMI (High Definition Multimedia Interface) 1 Entrée composite 1 YPbPr 1 Entrée Péritel 1 CI 1 USB 1 RF Co-Ax			
signal de sortie	1 Prise casque audio 1 Coaxial 1 de sortie Péritel			
Définition horizontale (lignes TV)	Entrée vidéo composite ≥ 350 YPbPr ≥ 400			

PC

Affichage supporté

	RESOLUTION	V. Fréq. (KHz)	H. Fréq. (KHz)
1	640x480	60	31.47
2	800x600	60	37.88
3	1024x768	60	48.36
4	1366x768	60	47.7
5	1280x1024	60	63.98
6	1920x1080 (Seulement pour 22",24")	60	66.64

FR

Installation du socle TV

1. Placez le téléviseur sur une surface plane avec l'écran orienté vers le bas. Utilisez un chiffon pour le protéger. Localisez la base du socle.

2. Fixez le socle TV en serrant les vis au maximum.

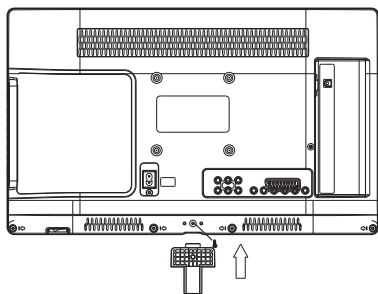

(22",24")

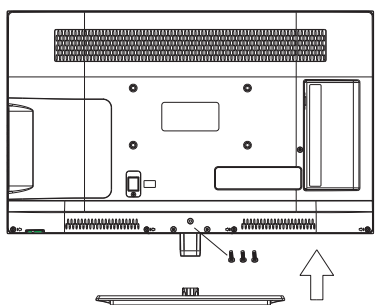
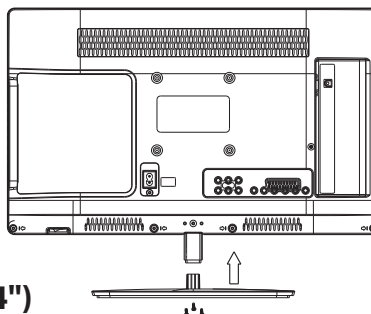

(28")

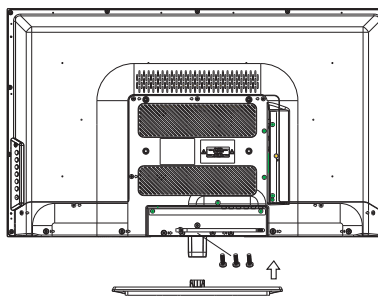
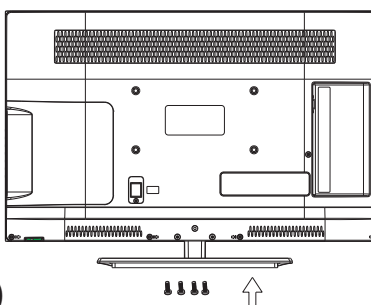

(32")

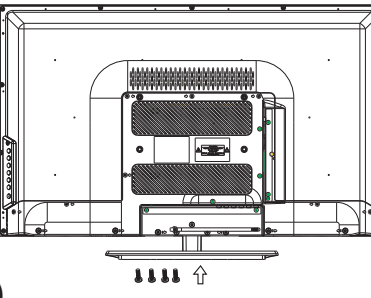

REMARQUES SUR L'INSTALLATION

Placez le téléviseur dans une pièce où la lumière ne frappe pas directement sur l'écran. L'obscurité totale ou une réflexion sur l'écran peut provoquer une fatigue visuelle. Un éclairage doux et indirect est recommandé pour une visualisation confortable.

Prévoyez suffisamment d'espace entre le téléviseur et le mur pour permettre la ventilation.

S'il vous plaît ne pas tourner ce téléviseur! Son socle n'est pas pivotant.

Évitez les endroits trop chauds pour éviter tout dommage possible à l'enceinte ou une défaillance prématurée des composants.

Installation avec support mural

Ce téléviseur peut être accroché au mur en suivant la procédure suivante :

1. Placez le téléviseur LCD LED sur une surface solide. Mettez **une protection souple** à l'avant de l'écran pour le protéger contre tout dommage.

2. Retirez les vis de la partie inférieure du téléviseur, où le socle est fixé au téléviseur, et enlevez le socle (rangez le socle dans un endroit sûr pour une utilisation ultérieure).

FR

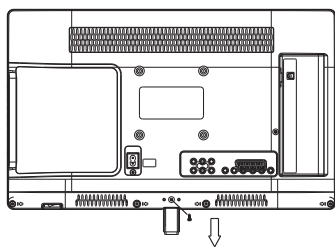

(22",24")

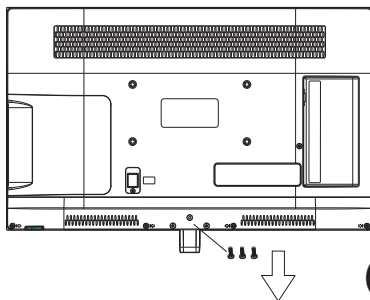
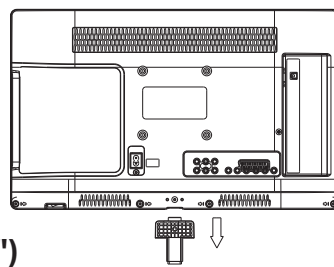

(28")

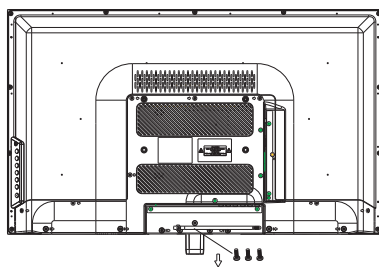
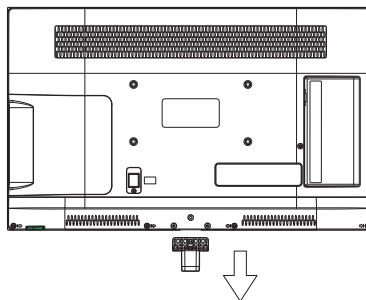

(32")

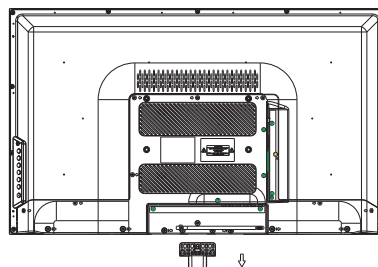

3. Utilisez les quatre vis fournies pour fixer le téléviseur sur un support mural (non inclus) par les quatre trous VESA standard à l'arrière du téléviseur.

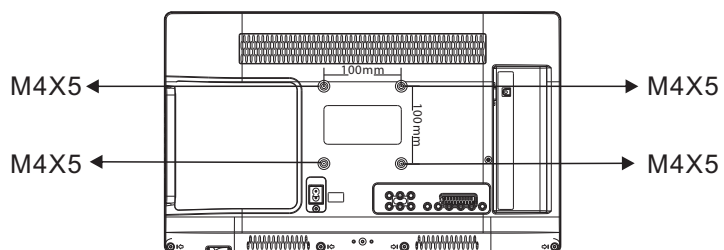

(22",24")

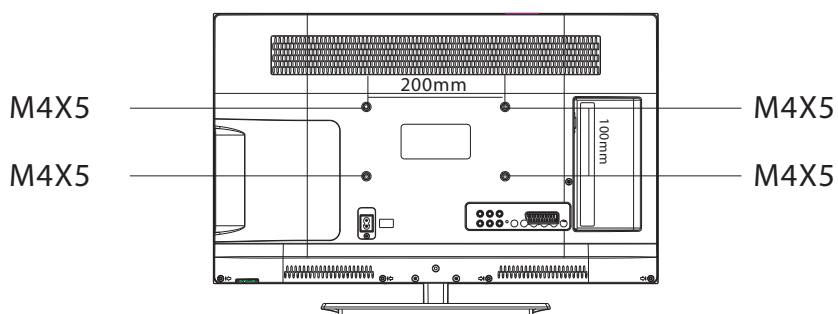

(28")

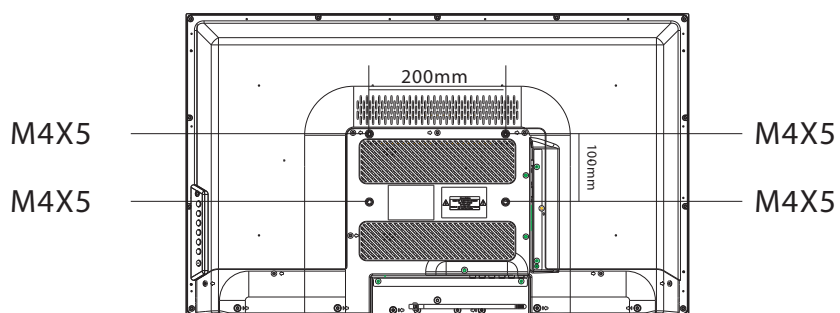

(32")

Prises arrières/latérales(22",24",28")

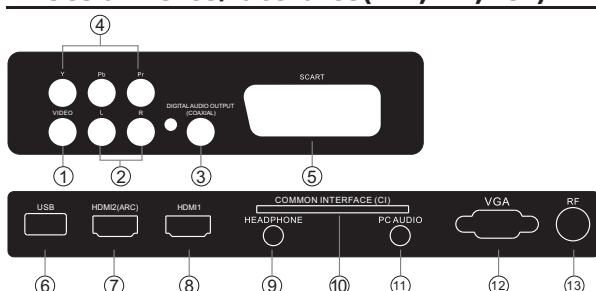

1	Vidéo	Entrée
2	Audio Gauche/Droite	Entrée
3	Sortie audio numérique (coaxial)	Sortie audio numérique
4	YPbYr	Entrée
5	Péritel	Entrée/Sortie
6	USB	Entrée
7	HDMI2(ARC)	Entrée

8	HDMI1	Entrée
9	Headphone	Sortie Casque audio Analogique
10	Common Interface (CI)	Entrée
11	Audio PC	Entrée
12	Entrée VGA	Entrée
13	ANT	Entrée

Prises arrières/latérales(32")

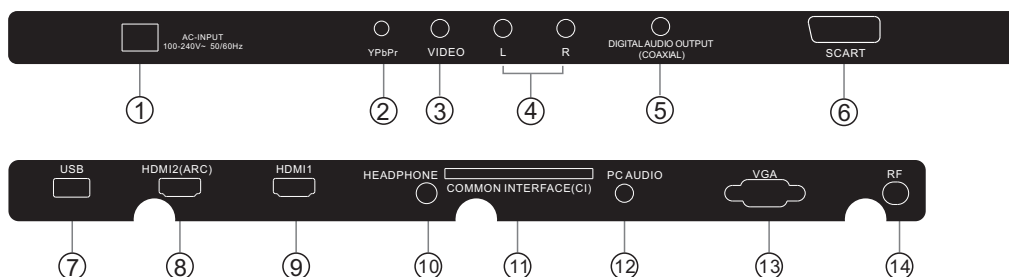

1	Sources d'alimentation CC	Entrée
2	YPbYr	Entrée
3	Vidéo	Entrée
4	Audio Gauche/Droite	Entrée
5	Sortie audio numérique (coaxial)	Sortie audio numérique
6	Péritel	Entrée/Sortie
7	USB	Entrée

8	HDMI2(ARC)	Entrée
9	HDMI1	Entrée
10	Headphone	Sortie Casque audio Analogique
11	Common Interface (CI)	Entrée
12	Audio PC	Entrée
13	Entrée VGA	Entrée
14	ANT	Entrée

Connexion à votre TV Haier(22",24",28")

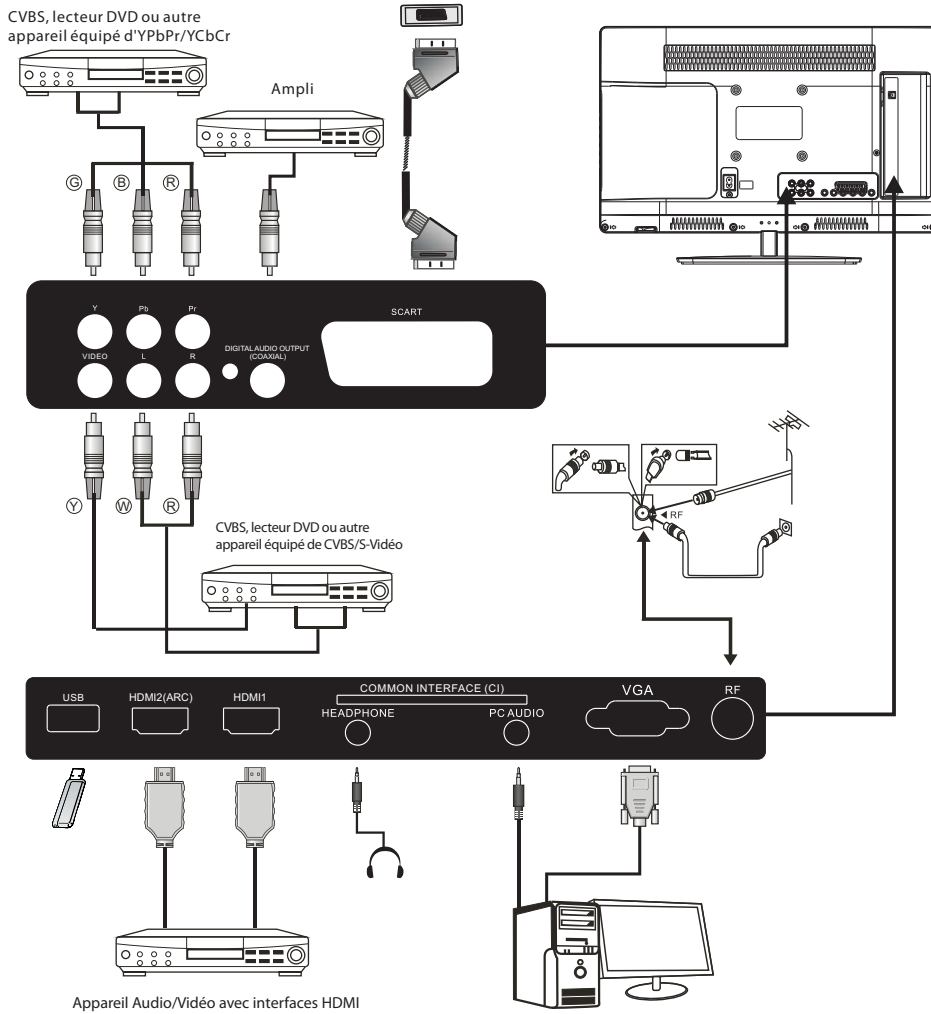

FR

- G Vert (Y)
- B Bleu (Pb/Cb)
- W Blanc (AUDIO-L)
- R Rouge (AUDIO-R, Pr/Cr)
- Y Jaune (VIDEO)

Introduction

Connexion à votre TV Haier(32")

- G Vert (Y)
- B Bleu (Pb/Cb)
- W Blanc (AUDIO-L)
- R Rouge (AUDIO-R, Pr/Cr)
- Y Jaune (VIDEO)

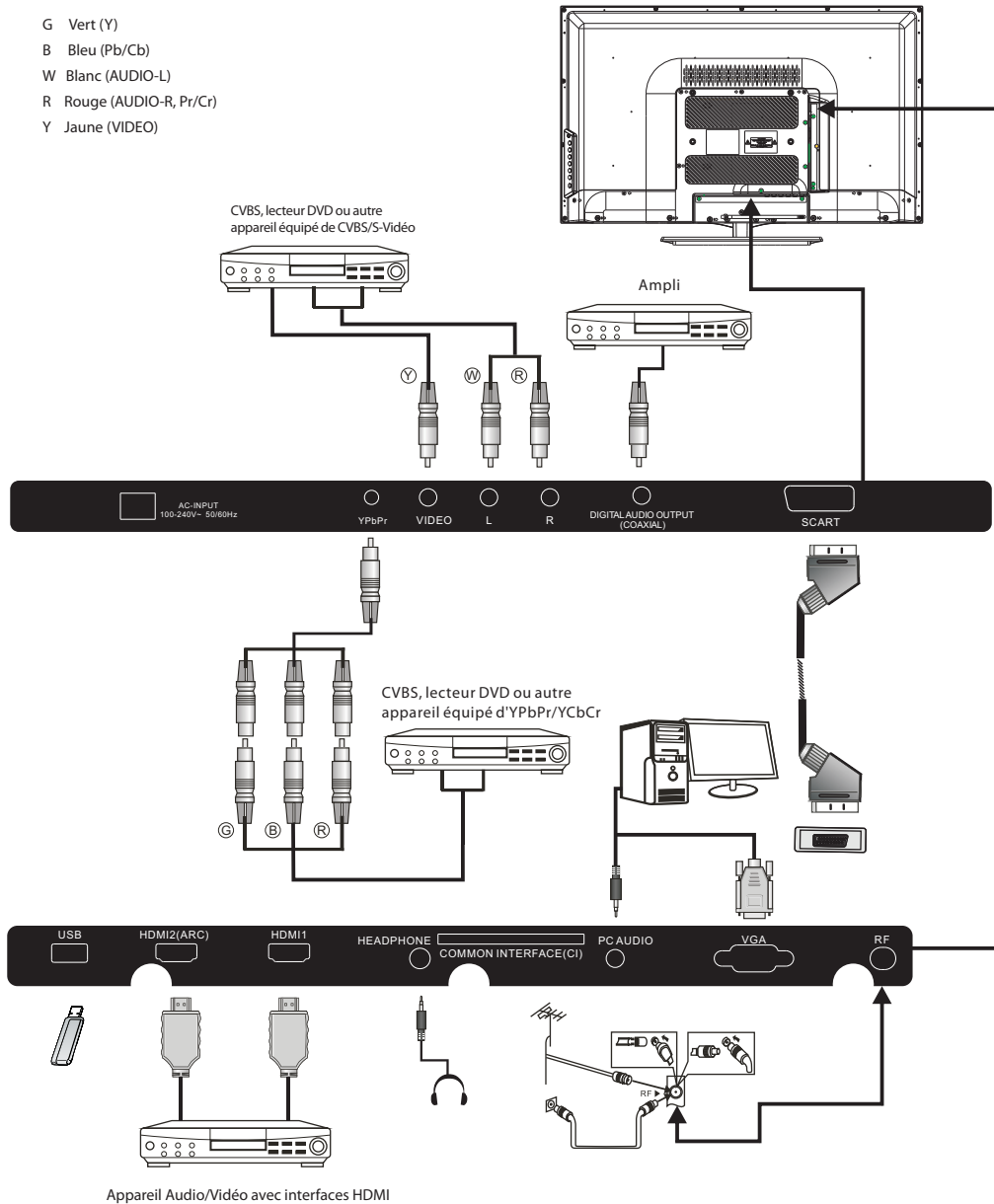

Connexion à votre TV Haier

Connexion d'un lecteur DVD / décodeur satellite / câble / console de jeux / PC ou ordinateur portable

Il y a plusieurs options pour la connexion d'un lecteur DVD / décodeur satellite ou par câble / console de jeux / PC ou ordinateur portable à votre téléviseur.

Option 1 **Peritel**

1 Branchez un câble péritel (non fourni) de la prise péritel du téléviseur au lecteur DVD / décodeur satellite ou par câble ou console de jeux.

2 Pour sélectionner le dispositif connecté avec le câble péritel, appuyez sur la touche SOURCE de la télécommande et utilisez les touches ▼▲ pour sélectionner SCART puis appuyez sur la touche OK.

Remarque : Le téléviseur se connecte par défaut au péritel lorsqu'il est allumé.

Option 2 **HDMI1/HDMI2**

1 Eteignez d'abord l'appareil que vous souhaitez connecter au téléviseur s'il est allumé.

2 Branchez un câble HDMI (non fourni) de la prise HDMI du téléviseur au lecteur DVD / décodeur satellite ou par câble ou console de jeux.

3 Allumez l'appareil que vous venez de connecter au téléviseur.

4 Pour sélectionner le dispositif connecté avec le câble HDMI, appuyez sur la touche SOURCE de la télécommande et utilisez les touches ▼▲ pour sélectionner HDMI puis appuyez sur la touche OK.

Option 3 **AV Audio Visual**

(Jaune/Blanc/Rouge)

1 Eteignez le téléviseur et l'appareil avant de procéder aux connexions.

2 Connectez les câbles AV (non fournis) des connecteurs vidéo (jaune) et audio (blanc, rouge) du téléviseur au lecteur DVD ou console de jeux etc.

3 Pour sélectionner le dispositif connecté avec le câble AV, appuyez sur la touche SOURCE de la télécommande et utilisez les touches ▼▲ pour sélectionner AV puis appuyez sur la touche OK.

Option 4 **Component**

(Vert/Bleu/Rouge) + (Blanc/Rouge)

1 Eteignez le téléviseur et l'appareil avant de procéder aux connexions.

2 Branchez les câbles (non fournis) de l'entrée COMPONENT IN Y, Pb, Pr (vert, bleu, rouge) et L-Audio-R (blanc, rouge) du téléviseur au lecteur DVD ou console de jeux etc.

3 Pour sélectionner le dispositif connecté avec le câble COMPONENT, appuyez sur la touche SOURCE de la télécommande et utilisez les touches ▼▲ pour sélectionner YPbPr puis appuyez sur la touche OK.

Option 5 **VGA** (Sub-D 15 broches)

1 Connectez un câble VGA (non fourni) du connecteur VGA du téléviseur au PC/ordinateur portable.

2 Pour sélectionner le PC/Portable connecté avec le câble VGA, appuyez sur la touche SOURCE de la télécommande et utilisez les touches ▼▲ pour sélectionner PC puis appuyez sur la touche OK.
Remarque : VGA transmet uniquement de la vidéo. Pour l'audio de votre PC/ordinateur portable vous devez connecter un câble audio séparé du PC (connecteur 3,5 mm) à la prise casque de votre PC/ordinateur portable (connecteur 3,5 mm)

Option 6 **USB**

1 La plupart des clés USB peuvent être connectés à votre téléviseur et certains appareils photo numériques peuvent aussi être compatibles.

2 Connectez une clé USB (non fournie) ou un câble USB (non fourni) au téléviseur.

3 Pour sélectionner le dispositif USB connecté à votre téléviseur, appuyez sur la touche SOURCE de la télécommande et utilisez les touches ▼▲ pour sélectionner USB puis appuyez sur la touche OK.

Remarque 1 : Seuls les formats de fichier *.jpg, *.mp3, *.txt, *.avi, *.mp4, sont acceptés.

Remarque 2 : L'iPhone et iPod d'Apple ne sont pas compatibles avec votre téléviseur.

Remarque 3 : Lorsque vous connectez un dispositif quelconque au port USB, essayez d'avoir un câble USB aussi court que possible.

Option 7 **Sortie casque audio**

Insérez la fiche de l'écouteur dans la prise casque du téléviseur. Le son des haut-parleurs sera coupé. Vous pouvez également connecter des enceintes externes si nécessaire.

Option 8 **Sortie audio numérique (coaxial)**

COAXIAL est une connexion audio numérique utilisée pour connecter un appareil audio sur de courtes distances tel que Home cinéma, chaîne Hi-Fi etc. Le signal est transmis via un câble coaxial avec des connecteurs RCA.

1 Eteignez le téléviseur et l'appareil avant de procéder aux connexions.

2 Connectez les câbles AV (non fournis) à partir du connecteur COAXIAL du téléviseur au cinédom ou chaîne HiFi etc.

FR

INTERFACE COMMUNE

Le logement de l'interface commune (CI) est destiné à un module d'accès conditionnel (CAM) et une carte à puce pour pouvoir regarder des programmes télé et des services supplémentaires payants. Contactez votre **fournisseur d'accès** pour obtenir plus d'informations sur les modules et l'abonnement. Notez que les modules CAM et les cartes à puce ne sont ni fournis ni des accessoires en option.

Avertissement

- Eteignez votre téléviseur avant d'insérer un module dans le logement d'interface commune

- 1** Eteignez correctement le CAM (module d'accès conditionnel), puis la carte à puce dans le logement CI qui se trouve sur le côté du téléviseur.

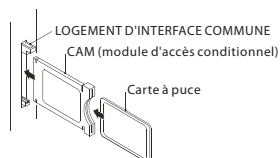

- 2** Allumez le téléviseur, le message ci-dessous s'affiche si un module CAM est détecté. Attendez quelques instants jusqu'à ce que la carte soit activée.

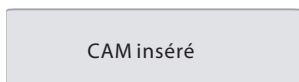

- 3** Appuyez sur la touche MENU puis sur la touche ▲▼ pour sélectionner l'option Interface Commune.



- 4** Des informations détaillées sur la carte CI en cours d'utilisation seront affichées
- 5** Appuyez sur OK pour accéder au menu de la carte. Reportez-vous au manuel d'utilisation du module pour régler les détails
- 6** Lorsque le module est retiré, le message suivant apparaît sur l'écran.

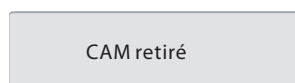

03 Télécommande

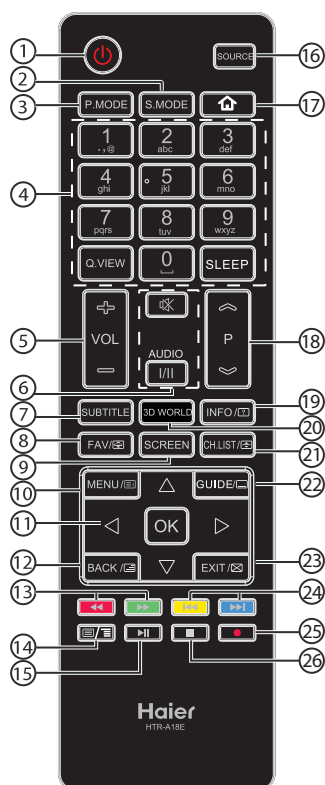

#	Bouton	Description
1	(P) (Puissance)	Appuyez sur pour mettre le téléviseur sous ou hors tension.
2	S.MODE	Appuyez sur pour sélectionner le mode sonore.
3	P.MODE	Appuyez sur pour sélectionner le mode d'image.
4	0-9	Appuyez sur pour entrer un numéro de ou mot de passe.
	Q.VIEW	Appuyez sur pour passer à la dernière regardée.
	SLEEP	Appuyez sur pour régler la minuterie de sommeil.
5	VOL +/-	Appuyez sur pour ajuster le niveau de volume.
6	(Mute)	Appuyez sur pour activer ou désactiver le son.
	AUDIO(I/II)	Appuyez sur pour sélectionner Mono, Stéréo Nicam pour une ATV. Sélectionnez la langue audio pour une DTV.
7	SUBTITLE	Appuyez sur pour activer ou désactiver le sous-titre.
8	FAV(☺)	Appuyez sur pour ouvrir la liste des chaînes favorites. En mode télétexte, appuyez sur pour figer une page.

9	SCREEN	Appuyez sur pour changer le rapport d'aspect de l'image.
10	MENU(☰)	Appuyez sur pour ouvrir le menu à l'écran. En mode télétexte, appuyez sur pour ouvrir la page "INDEX".
11	▲▼◀▶	Appuyez sur pour naviguer dans le menu à l'écran.
	OK	Appuyez sur pour confirmer la sélection.
12	BACK(☒)	En mode télétexte, appuyez sur pour passer en mode mix.
13	◀◀ (vers l'arrière) ▶▶ (vers l'avant)	Appuyez sur pour la lecture rapide avant ou arrière en mode multimédia et mode TimeShift (bouton rouge et vert en mode télétexte)
14	☒/☒	Appuyez sur pour activer / désactiver la fonction télétexte, et changer le mode TTX.
15	▶▶ (lecture/pause)	Appuyez sur pour lecture / pause en mode multimédia, timeshift en mode DTV.
16	SOURCE	Appuyez sur pour ouvrir la liste des sources d'entrée.
17	☰	Pas de fonction.
18	P (↕/↕)	Appuyez sur pour changer la chaîne.
19	INFO(☒)	Appuyez sur pour afficher les informations de la chaîne. En mode télétexte, appuyez sur pour révéler l'information cache.
20	3D WORLD	Pas de fonction.
21	CH.LIST(☒)	Appuyez sur pour ouvrir la liste des chaînes. En mode télétexte, appuyez sur pour tailler le télétexte.
22	GUIDE(☒)	Appuyez sur pour afficher le guide électronique des programmes en mode TV. En mode télétexte, appuyez sur pour entrer dans une page secondaire.
23	EXIT(☒)	Appuyez sur pour fermer le menu à l'écran. En mode télétexte, appuyez sur pour masquer le texte.
24	◀◀ (précédent) ▶▶ (Suivant)	Appuyez sur pour sélectionner le fichier précédent ou suivant (Touchez le boutons jaune et bleu en mode télétexte)
25	● (REC)	Appuyez sur pour enregistrer l'émission de télévision que vous regardez en mode DTV.
26	■ (arrêt)	Appuyez sur pour arrêter la lecture multimédia, arrêter timeshift en mode DTV.

FR

Insertion des piles dans la télécommande

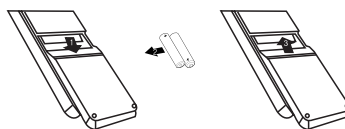



- Ouvrez le compartiment des piles.
 - Insérez 2 piles AAA 1,5 V en respectant les indications de polarité (+/-) des piles à l'intérieur du compartiment.
 - Remettez le couvercle du compartiment des piles en place.
- Remplacez par des piles neuves en cas de dysfonctionnement de télécommande et que le téléviseur ne réponde pas à la télécommande.

Remarque:

- Utilisation de piles alcalines conseillée.
 - Retirez les piles lorsqu'elles sont usées ou si la télécommande ne va pas être utilisée sur une période prolongée.
- Batterien erschöpft sind, entnehmen Sie sie bitte aus der Fernbedienung.

TÉLÉTEXTE

Le télétexte est un système d'information diffusé par certaines chaînes, qui se consulte comme un journal. Il offre également l'accès aux sous-titrages pour les personnes malentendantes ou qui ne sont pas familières avec la langue de transmission (réseaux câblés, chaînes satellites, etc.)

Appuyez sur :	Vous obtenez
TEXTE	Il est utilisé pour appeler ou quitter le mode télétexte. Le sommaire apparaît avec une liste d'éléments qui peuvent être accédés. Chaque élément a un numéro de page correspondante de 3 chiffres.
SÉLECTION D'UNE PAGE 	Entrez le numéro de la page désirée à l'aide de touches 0 à 9 et haut/bas. Exemple: page 120, tapez 120. Le numéro est affiché en haut à gauche, le compteur tourne, puis la page est affichée. Répétez cette opération pour afficher une autre page. Si le compteur continue à chercher, cela signifie que la page n'est pas transmise. Sélectionnez un autre numéro.
ACCÈS DIRECT AUX ÉLÉMENTS 	Les touches de couleur sont comme elles sont affichées en bas de l'écran. Les 4 touches colorées permettent d'accéder aux rubriques ou aux pages correspondantes. Les zones colorées clignotent lorsque la rubrique ou la page n'est pas encore disponible.
INDEX	Cela renvoie à la page sommaire (généralement la page 100)
SOUS CODE	Appuyez sur la touche et entrez un nombre à 4 chiffres pour passer à une page secondaire.
HOLD	Pour figer la page
REVEAL	Pour afficher ou masquer les informations cachées (solutions de jeux)
MIX	Permet de superposer le télétexte au dessus de l'image. Appuyez de nouveau pour retourner à l'affichage du texte seulement.
EXIT	Masquer le télétexte.
Taille	Placer l'image en haut, en bas, plein-écran.

04 UTILISATION

Guide d'installation

L'écran Première configuration s'affiche lorsque le téléviseur est allumé pour la première fois ou suite à une restauration des paramètres par défauts.



1). Utilisez les touches ▼▲ pour naviguer dans les menus et ◀▶ modifier les paramètres. Sélectionnez la langue de votre choix du mode Home/Shop des menus.

Modes HOME ou Shop

Lors de première mise en marche, l'appareil affiche le menu de configuration initiale. Une fois la langue de l'OSD est choisie, l'utilisateur peut choisir entre « mode magasin » et le « mode maison ». Lorsque l'écran affiche le menu de réglage suivant et le curseur reste sur le « mode maison », utilisez les touches ◀▶ pour régler et « OK » pour accéder au menu.

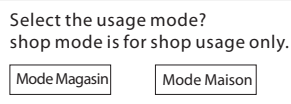

Si le « mode magasin » est choisi, le menu suivant sera affiché.

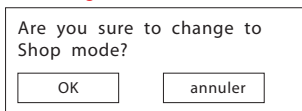

Sélectionnez « OK » pour accéder au menu suivant.

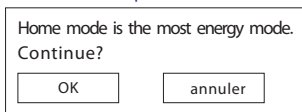

Sélectionnez « Annuler » pour retourner au menu de configuration initiale ; le curseur reste sur le « mode maison », le sélectionner pour accéder au menu choix du pays.

2). Utilisez les touches ◀▶ pour sélectionner AIR/Cable signifie DVB-T/DVB-C.

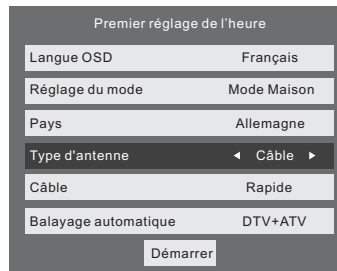

FR

Remarque

Au Royaume-Uni vous aurez besoin d'un câble approprié de la société "set top box" pour connecter le téléviseur. Pour en savoir plus reportez-vous au manuel d'instructions du câble télé. Si vous sélectionnez DVB-C, vous devez sélectionner Full ou Quick pour effectuer une recherche.

Vous pouvez également sélectionner le mode Auto Scan. DTV+ATV ou DTV uniquement, ou ATV uniquement.

3). La recherche des chaînes démarre. Cette opération peut prendre quelques minutes. L'écran affiche l'état d'avancement de la recherche et le nombre de chaînes trouvées.

4). Si vous voulez ignorer la recherche DTV, appuyez sur la touche MENU pour l'interrompre. Vous serez redirigé directement à la recherche ATV.

5). Une fois la recherche terminée, les chaînes seront disposées dans un ordre préétabli. Si vous souhaitez ignorer des chaînes, modifier l'ordre des chaînes pré-réglées ou les renommer, sélectionnez Programme Edit (Modifier les programmes) dans le menu Channel.

Remarque

DTV Télévision numérique (TNT)

ATV Télévision analogique (non utilisé au Royaume-Uni)

1. MENU Chaîne

1.1) Recherche auto. des canaux numériques terrestres.

1). Appuyez sur la touche MENU puis utilisez les touches ▼▲ pour sélectionner le menu Chaîne puis appuyez sur la touche OK ou la touche Droite.

2). Utilisez les touches ▼▲ pour sélectionner recherche automatique puis appuyez sur OK.

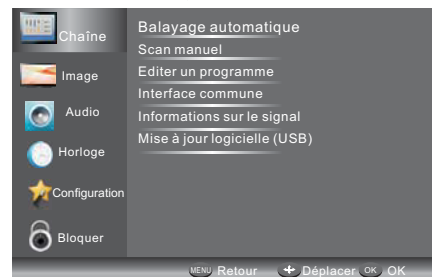

UTILISATION

3). Utilisez les touches ◀▶ pour sélectionner **type antenne hertzien** signifie DVB-T.

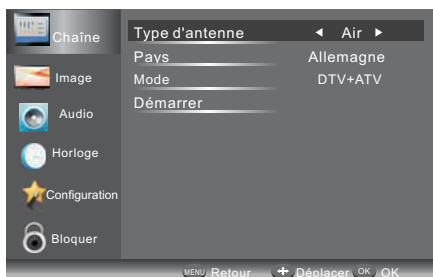

4). En mode **Pays**, utilisez les touches ◀▶ pour sélectionner le pays d'utilisation du téléviseur.

5). Dans le mode **Antenne**, utilisez les touches ◀▶ pour sélectionner le mode de recherche : ATV / DTV / DTV + ATV. Appuyez sur la touche ▼ pour sélectionner **Démarrer** pour lancer la recherche.

6). La recherche des chaînes démarre. Cette opération peut prendre jusqu'à **quelques minutes**. L'écran affiche l'état d'avancement de la recherche et le nombre de chaînes trouvées.

7). Si vous voulez ignorer la recherche DTV, appuyez sur la touche MENU pour l'interrompre. Vous serez redirigé directement à la recherche ATV. Vous pouvez répéter l'étape ci-dessus si vous voulez également ignorer la **recherche** ATV. Un rappel d'installation apparaîtra la prochaine fois vous allumez le téléviseur, si aucune chaîne n'a été trouvée.

8). Une fois la recherche terminée, les chaînes seront disposées dans un ordre préétabli. Si vous souhaitez ignorer des chaînes, modifier l'ordre des chaînes pré-réglées ou les renommer, sélectionnez **Programme Edit** (Modifier les programmes) dans le menu **Chaîne**.

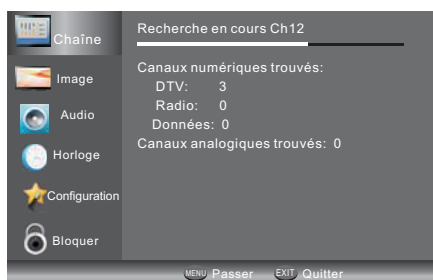

1.2) Recherche auto. des canaux numériques câblés.

Remarque

1). Appuyez sur la touche MENU puis utilisez les touches ▼▲ pour sélectionner le menu **chaîne** puis appuyez sur la touche OK.

2). Utilisez les touches ▼▲ pour sélectionner **Recherche automatique** puis appuyez sur la touche OK, sélectionner **Type d'antenne** pour câble signifie DVBC.

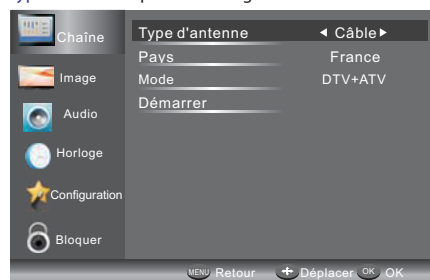

3). Appuyez sur la touche ▼ puis utilisez les touches ◀▶ ▼▲ pour sélectionner le pays d'utilisation du téléviseur.

4). Dans le mode menu utilisez les touches ◀▶ pour sélectionner ATV / DTV / DTV + ATV.

5). Sélectionnez **Start** pour entrer dans le menu ci-dessous, pour sélectionner le mode recherche.

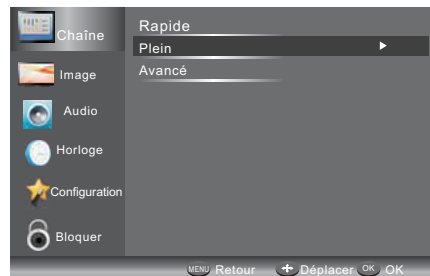

6). La recherche des chaînes démarre. Cette opération peut prendre jusqu'à **quelques minutes**. L'écran affiche l'état d'avancement de la recherche et le nombre de chaînes trouvées.

7). Si vous voulez ignorer la recherche DTV, appuyez sur la touche MENU pour l'interrompre. Vous serez redirigé directement à la recherche ATV. Vous pouvez répéter l'étape ci-dessus si vous voulez également ignorer la **recherche** ATV. Un rappel d'installation apparaîtra la prochaine **fois que vous** allumez le téléviseur, si aucune chaîne n'a été trouvée.

8). Une fois la recherche terminée, les chaînes seront disposées dans un ordre préétabli. Si vous souhaitez ignorer des chaînes, modifier l'ordre des chaînes pré-réglées ou les renommer, sélectionnez **Programme Edit** (Modifier les programmes) dans le menu **Chaîne**.

Remarque

Toutes les chaînes, y compris ATV, DTV et radio peuvent être recherchées en une fois, si le type de recherche est DTV + ATV.

Toutes les chaînes mémorisées seront effacées après une recherche automatique.

Après la recherche automatique, le téléviseur se positionne sur la première chaîne de télévision numérique (DTV).

2.1) Recherche manuelle des canaux terrestres.

- 1). Appuyez sur la touche MENU puis utilisez les touches ▼▲ pour sélectionner le menu chaîne puis appuyez sur la touche OK.
- 2). Utilisez les touches ▼▲ pour sélectionner DTV Recherche manuelle puis appuyez sur la touche OK, si vous sélectionnez Air dans recherche automatique, vous entrez dans le menu recherche manuelle DVB-T.



- 3). L'écran DTV Recherche manuelle (recherche manuelle DTV) s'affiche. Utilisez les touches ◀▶ pour sélectionner le canal souhaité UHF ou appuyez sur la touche OK pour entrer le numéro de canal. Sélectionnez Start pour lancer la recherche dans ce canal. Lorsque le signal est accordé, l'image et la force du signal sont affichées à l'écran.
- 4). Appuyez sur la touche MENU pour retourner au menu principal.
- 5). Appuyez sur la touche EXIT pour quitter le menu.

2.2) Recherche manuelle des canaux câblés.

- 1). Appuyez sur la touche MENU puis utilisez les touches ▼▲ pour sélectionner le menu Chaîne puis appuyez sur la touche OK. Si vous sélectionnez Cable dans recherche automatique, vous entrez dans le menu recherche manuelle DVBC.



- 2). L'écran « DVB-C Manual Tuning » (recherche manuelle DVB-C) s'affiche. Utilisez les touches ▼▲ pour sélectionner (Frequency /Symbol (ks/s/QAM Type), appuyez sur OK pour entrer la fréquence et le symbole, utilisez ◀▶ pour changer le type QAM, appuyez sur Start pour commencer la recherche dans ce canal. Lorsque le signal est accordé, l'image et la force du signal sont affichées à l'écran.

- 3). Appuyez sur la touche MENU pour retourner au menu principal.

- 4). Appuyez sur la touche EXIT pour quitter le menu.

3) Recherche manuelle des canaux analogiques

Vous pouvez changer le système de sonorisation pour rechercher les chaînes de télévision analogiques puis affiner les canaux sélectionnés.

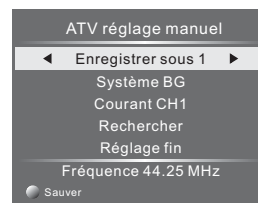
**Remarque**

1. Appuyez sur la touche télétexte rouge pour mémoriser les chaînes après la recherche manuelle.
2. Si le numéro de chaîne enregistrée est le même que le numéro de chaîne actuelle, lorsque vous appuyez sur le bouton rouge, la sauvegarde portera le numéro de la chaîne actuelle.

4). Édition des chaînes

Utilisez les touches ▲▼ pour sélectionner Program Edit dans le menu Chaîne. Appuyez ensuite sur la touche OK pour accéder au sous-menu. Vous devez ensuite sélectionner le programme que vous souhaitez modifier.

FR

UTILISATION



Supprimer : Appuyez sur la touche Rouge pour supprimer la chaîne que vous avez sélectionnée (mise en surbrillance).

Ignorer : Appuyez sur la touche Jaune pour sélectionner la fonction Ignorer, un symbole Ignorer sera affiché à côté du programme qui sera ignoré lors du changement de chaîne.

Déplacer : Appuyez sur la touche Verte pour mettre en surbrillance la chaîne sélectionnée que vous souhaitez déplacer. Un symbole apparaît devant le numéro de la chaîne. Utilisez les touches ▼/▲ pour atteindre un nouvel emplacement et appuyez sur la touche Verte pour confirmer.

Renommer : (Pour ATV uniquement) Appuyez sur la touche Bleue pour renommer la chaîne. Utilisez les touches numériques pour entrer un nouveau nom et appuyez sur la touche OK pour confirmer (les touches numériques selon le tableau ci-dessous).

1	2 abc	3 def
4 ghi	5 jkl	6 mno
7 pqrs	8 tuv	9 wxyz

FAV : Appuyez sur la touche FAV (au lieu des touches couleur) pour choisir la chaîne préférée. (Pour afficher la liste de chaînes favorites, vous devez quitter le menu Program Edit et appuyer sur la touche FAV).

5). Interface Commune

Ce menu peut afficher des informations sur la carte CI.

6). Etat du signal (canaux numériques uniquement)

Utilisez les touches ▼/▲ pour sélectionner **Information signal** dans le menu **Chaîne**. Appuyez sur la touche OK pour afficher les informations correspondantes à la chaîne actuelle.

7). Mise à jour

Utilisez les touches ▼/▲ pour sélectionner **Mise à jour logiciel** (USB) dans le menu **Chaîne**. Appuyez ensuite sur la touche OK pour mettre à jour le logiciel à l'aide d'un câble USB. Suivez les instructions fournies par le logiciel de mise à jour. Remarque : Il est recommandé d'effectuer une restauration des paramètres par défaut (voir **Restaurer par défaut** dans le menu Setup) pour s'assurer que l'appareil est correctement mis à jour.

2. MENU IMAGE

Le second élément du MENU est le menu **Image**. Ce menu permet de régler les paramètres de l'image tels que contraste, luminosité, etc. Appuyez sur ▼▲ pour déplacer, appuyez sur ◀▶ pour régler.



Remarque

- 1). Il y a trois modes de température de couleur disponibles : normal, chaud et froid.
- 2). Le réglage PC est disponible en mode PC uniquement qui permet de régler la position horizontale, verticale, la taille et la phase.

3. MENU SON

Le troisième élément du Menu principal est le Menu audio. Ici vous pouvez régler l'effet sonore tel que les aigus, basses, balance, etc.

Utilisez les touches ▼▲ pour se déplacer, appuyez sur ◀▶ pour régler.



Remarque

1. Auto volume : disponible uniquement lorsque le volume du signal d'entrée est trop élevé ou présente une distorsion.
2. Audio uniquement: réglez sur ON le image à l'écran s'éteindra vous pourrez uniquement écouter le son de la télévision.

4. MENU Horloge

Le troisième élément du Menu est le menu **Horloge**. Vous pouvez régler l'heure, l'heure de mise en marche/arrêt, l'heure de veille automatique etc. Utilisez les touches ▼ ▲ pour se déplacer, appuyez sur OK pour régler.

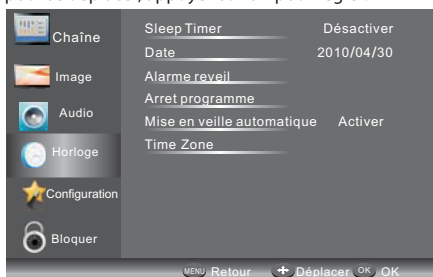

Veille automatique

Si au bout de 15 minutes, il n'y a aucun signal d'entrée, le téléviseur s'éteint et passe en Veille automatique (veille automatique), si la fonction Veille automatique est activée. L'heure est automatiquement réglée lorsque le téléviseur peut recevoir des chaînes DTV.

5. MENU OPTION

Le cinquième élément du Menu principal est le Menu configuration. Vous pouvez choisir la langue OSD, la langue audio, la langue des sous-titres, etc.

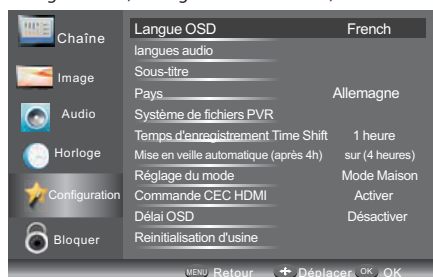

Veille automatique (4hr)

1. Le téléviseur lance la séquence d'arrêt automatique, si au bout de 4 heures de mise en marche aucun changement n'est apporté, par exemple changement de chaîne ou de volume.

Une fenêtre apparaîtra à l'écran.

Au bout de 150 secondes, le téléviseur passe automatiquement en mode veille. Appuyez sur une touche quelconque de la télécommande pour éviter l'arrêt automatique.

2. Sélectionnez **Veille automatique (4H)** dans le menu Options pour annuler l'arrêt automatique, le téléviseur retourne au menu Options et l'option **Veille automatique (4hr)** s'affiche. **Veille automatique (4hr) OFF**

Pour retourner à l'arrêt automatique après 4 heures, répétez ce qui précède, en utilisant la touche Gauche pour sélectionner « On » (4 heures).

Dans le système de fichiers PVR, vous pouvez configurer le disque USB pour PVR.



Timeshift Record Time (Contrôle du direct): Pour régler la durée maximale d'enregistrement différé (Timeshift).

Veille Auto. Pour faire passer le téléviseur en veille après 4 heures de fonctionnement.

Réglages du mode: Pour faire passer le téléviseur en mode maison ou magasin.

HDMI CEC Control: Pour activer/désactiver la fonction CCE.

OSD Time: Utilisez les touches ◀ / ▶ pour sélectionner la durée d'affichage d'un menu.

Restaurer par défaut

Utilisez les touches ▼ / ▲ pour sélectionner Restore Factory Default et appuyez sur la touche OK pour accéder à la première configuration. Une fois confirmée, tous les paramètres seront effacés. Cela ne doit être utilisé que si vous rencontrez des problèmes avec votre téléviseur.

Remarque

La restauration des paramètres par défaut, efface tous les programmes et mot de passe.

6. MENU VERROUILLAGE

Le sixième élément du Menu est le menu **Horloge**. Vous pouvez verrouiller le système, définir un mot de passe, verrouiller des programmes et définir le contrôle parental ; une fois vous activez le système de verrouillage vous ne pouvez pas rechercher des chaînes ou modifier des programmes.

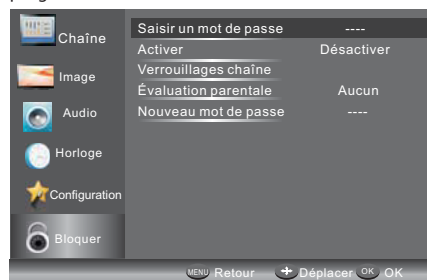

Le mot de passe par défaut est 0000, si vous oubliez le mot de passe, vous pouvez utiliser le super mot de passe : 9443.

Verrouillages chaîne : Utilisez ▼ ▲ pour choisir le programme, appuyez sur la touche OK pour verrouiller le programme. Si vous voulez déverrouiller un programme, accédez au menu principal, entrez le mot de passe, choisissez un programme puis appuyez sur la touche OK. **Évaluation parentale :** Utilisez les touches ◀ ▶ pour choisir une classification.

7. Menu EPG (Guide Électronique des Programmes)

Le menu EPG (Guide Électronique des Programmes) vous fournit des informations détaillées sur les programmes diffusés. Appuyez sur la touche EPG pour afficher un menu avec des informations sur les programmes de la chaîne que vous regardez actuellement. Vous avez un maximum de sept jours d'informations sur les programmes. Pour voir les programmes du jour suivant ou d'après utilisez les touches ▲ / ▼ pour mettre en surbrillance le jour, puis utilisez les touches ◀ / ▶ pour faire défiler les dates disponibles.

GUIDE DU PROGRAMME	
2010/04/29 02:19	
001 Nine Digital	NINE MORNING NEWS
002 Nine Digital...	NINE MORNING NEWS
003 GO!	TMZ
Enregistrement ● Calendrier ● Rappel	

GUIDE DU PROGRAMME	
◀ 001 Nine Digital ▶	
01:00-02:00	NINE MORNING NEWS
02:00-03:00	THE ELLEN DEGENERES S...
03:00-04:00	THE VIEW
04:00-05:00	DAYS OF OUR LIVES
05:00-05:30	ENTERTAINMENT TONIGHT
05:30-06:00	MAGICAL TALES
06:00-06:30	THE SHAK
06:30-07:00	NINE AFTERNOON NEWS
Enregistrement ● Informations ● Service ● Rappel	

Pour voir le programme qui va être diffusé après celui en cours, appuyez sur la touche jaune (programme). Pour regarder une chaîne différente, utilisez les touches ▲ / ▼ pour mettre en surbrillance la chaîne, puis utilisez les touches ◀ / ▶. Appuyez sur la touche EPG ou EXIT pour quitter le menu EPG. Appuyez de nouveau (service) pour retourner.

Remarque

Pour connaître les fonctions de base de la télécommande, consultez la partie inférieure de l'écran EPG.

Enregistrer

En mode EPG, appuyez sur la touche Rouge de la télécommande pour sélectionner un programme à enregistrer. Vous accédez alors au menu **Enregistrements programmés** pour paramétrer les enregistrements. (Reportez-vous à la section Système de fichiers PVR).

Remarque

Veillez à ce qu'un lecteur de disque dur ou un appareil USB soit connecté au port USB avant de programmer des enregistrements. Si votre appareil de stockage n'est pas compatible, il vous sera demandé de le formater. Dans le menu de configuration, accédez au menu liste des périphériques du Système de fichiers PVR pour formater votre appareil.

AVERTISSEMENT

Le formatage de l'appareil USB supprime tous les fichiers stockés sur l'appareil.

Si vous avez configuré un enregistrement programmé, votre téléviseur s'allume automatiquement pour enregistrer le programme et s'éteint automatiquement une fois l'enregistrement terminé. Pendant un enregistrement programmé, il n'y aura pas d'image et le son sera coupé (pas d'affichage), mais l'appareil sera allumé. Vous pouvez appuyer sur la touche STANDBY pour allumer l'image et restaurer le volume.

Rappel (touche bleue)

Dans le menu EPG, appuyez sur la touche Bleue pour définir un rappel de programme. Le menu **Rappel (Rappel)** ci-dessous s'affiche alors et vous pouvez utiliser les touches ◀ / ▶ pour régler les détails du programme de rappel. Vous fixer le rappel sur Une fois, Quotidien ou Hebdomadaire.

Rappel	
17:03 19/11/2004	
Fréquence	◀ Désactiver ▶
Chaîne	The HITS
Minute	0
Heure	17
Mois	Nov
Date	19
Annexe Liste ● OK	

Vous pouvez appuyer sur la touche Rouge pour afficher la liste des programmes. Vous pouvez également supprimer les programmes.

INFO (touche Verte)

Dans le menu EPG, appuyez sur la touche Verte pour afficher plus d'informations sur le programme en cours.

8. Enregistreur USB (PVR)

Appuyez sur la touche Menu, sélectionnez le sous-menu configuration. Utilisez les touches ▼ / ▲ pour sélectionner PVR File System (système de fichiers PVR), puis appuyez sur la touche OK pour accéder au sous-menu puis utilisez les touches ◀ / ▶ pour faire parcourir les options.

Configurer votre enregistrement



Gestionnaire de fichiers: Vous pouvez consulter tous les programmes enregistrés ici. Appuyer sur la touche bleue de la télécommande pour un affichage plein écran.



Liste d'appareils: Ce sous-menu affiche la liste des appareils USB connectés au téléviseur. Vous pouvez sélectionner un appareil USB, puis appuyer sur la touche Rouge pour le formater.



Enregistrement programmé Ici: Vous pouvez configurer la liste des enregistrements programmés. Et vous pouvez également supprimer les enregistrements programmés que vous avez définis.

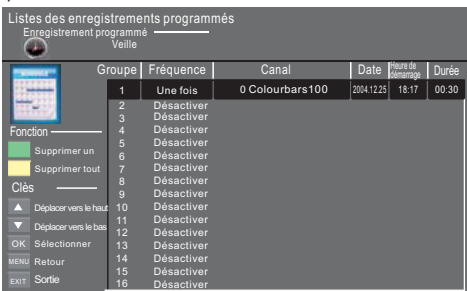

Accédez au sous-menu pour fixer la fréquence d'enregistrement **une fois, quotidien, hebdomadaire, jour de la semaine ou désactivé** (une fois, quotidien, hebdomadaire, jour de la semaine ou désactivé).

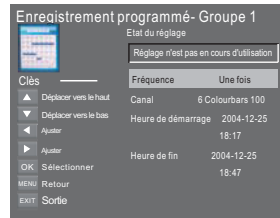

Enregistrer le programme :

Pour enregistrer un programme que vous regardez actuellement appuyez sur la touche REC ; un symbole rouge REC s'affiche à l'écran. L'heure d'enregistrement/durée et la durée d'enregistrement restante seront affichées dans le menu ci-dessous.

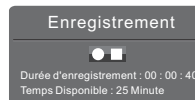

Appuyez de nouveau sur la touche REC pour afficher le menu. Appuyez sur la touche STOP pour arrêter l'enregistrement. Vous pouvez également accéder au menu Media Player pour regarder vos programmes enregistrés via le mode Film.

Lecture d'un enregistrement:

Le programme enregistré sur l'appareil USB sera sauvegardé dans le dossier "USB record". Vous pouvez le lire dans le sous-menu système de fichiers PVR et Gestionnaire de fichiers.

1. La capacité de stockage USB peut être comprise entre 128 et 500 Go, mais pour des raisons pratiques, il est recommandé d'utiliser 2 Go à 500 Go.
2. La vidéo risque de devenir pixélisée si le débit vidéo est trop faible. Cela peut être dû à la connexion d'un câble de rallonge USB au lieu d'une connexion directe au téléviseur via un câble USB
3. Les dispositifs USB ne sont pas tous compatibles. Voici une liste des lecteurs USB recommandés. Les modèles qui ne sont pas listés peuvent être compatibles, mais ce n'est pas garanti. La liste de dispositifs USB supportés est la même que celle de la fonction Timeshift (lecture décalée), reportez-vous aux pages suivantes pour plus de détails.

FR

 **Remarque**

- Veillez à ce que l'appareil de stockage utilisé pour enregistrer soit connecté à l'entrée USB située à l'arrière du téléviseur et qu'il est compatible pour l'enregistrement. Si votre appareil de stockage n'est pas compatible, il vous sera demandé de le formater. Accédez au menu système de fichiers PVR et sélectionnez Liste de périphériques pour formater votre appareil.
- Pendant l'enregistrement, seule la fonction Stop est disponible.
- L'enregistrement ne sera pas possible lorsque la chaîne provient d'un module CI+.

9. Lecture décalée

Appuyez sur la touche ► pour suspendre le programme que vous regardez pour activer la fonction Time Shift. Le menu ci-dessous sera affiché. Ce menu disparaîtra automatiquement après quelques secondes.



Utilisez ► et appuyez sur [OK] pour reprendre la lecture ; un symbole blanc de lecture apparaît à droite de l'écran indiquant que le time shift est en cours.

Lorsque le menu disparaît, appuyez sur la touche ► pour afficher le menu. Pour arrêter l'enregistrement time shift, appuyez sur la touche Stop ou déplacez le curseur pour sélectionner l'option Stop lorsque le menu ci-dessus est affiché et suivez les instructions qui s'affichent.

 **Remarque**

- Veillez à ce que l'appareil de stockage utilisé pour enregistrer soit connecté à l'entrée USB située à l'arrière du téléviseur et qu'il est compatible pour l'enregistrement. Si votre appareil de stockage n'est pas compatible, il vous sera demandé de le formater. Dans le menu configuration, accédez au sous-menu Système de fichiers PVR et sélectionnez Liste de périphériques pour formater votre appareil.
- Toutes les fonctions du menu (lecture, Retour rapide, Avance rapide, Pause et Stop) ne peuvent être utilisées qui lorsque le menu est affiché.
- L'enregistrement Timeshift ne sera pas possible lorsque le canal est CI+.

Lecture des fichiers enregistrés

Le téléviseur Haier enregistre le programme sur la clé USB au format "Time Shift".ts. Le fichier ne sera pas lu si le téléviseur, PC, ordinateur portable, lecteur DVD ou autre appareil ne supporte pas ou ne reconnaît les fichiers *.ts (time shift). "Ts" est le format utilisé pour la diffusion télévision haute définition. Vous pouvez lire des fichiers au format "ts" sur un ordinateur ou un ordinateur portable en utilisant un logiciel approprié. Cherchez sur Internet ou consultez un informaticien pour avoir une idée sur le logiciel le plus approprié. Attention : Haier ne peut pas être tenu responsable des logiciels téléchargés par un client ou un revendeur et des virus qu'ils peuvent contenir et de tout dysfonctionnement résultant de leur installation. Le client est seul responsable et utilise ces logiciels à ses propres risques.

10. Lecture USB

Appuyez sur la touche source et sélectionnez USB dans la liste des sources, appuyez sur la touche OK pour accéder au menu USB.

Assurez-vous que la clé USB est insérée dans le port USB. Il existe quatre types d'éléments multimédia qui peuvent être sélectionnés, tels que photo, musique, film et texte. Sélectionnez l'élément multimédia en utilisant ◀▶, appuyez sur OK pour accéder au menu **Disque** selection.



FR

Utilisez les touches ▼/▲ pour sélectionner le disque et le dossier appropriés, appuyez sur OK pour accéder à la liste des fichiers multimédias. Appuyez sur la touche Rouge pour retourner au menu **Type de média** selection (sélection du type de support).

Sélectionnez le fichier multimédia en utilisant ◀▶ ou ▼▲ pour afficher l'image de prévisualisation. Appuyez sur la touche ▶ pour lire le fichier multimédia en plein écran. Lors de lecture de fichier vidéo, appuyez sur la touche permet ▼ pour afficher la barre de contrôle.

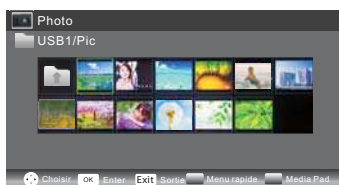

PHOTO

Fonctions de base

Lors d'affichage de photos, appuyez sur la touche ▼ de la télécommande pour afficher la barre d'aide en bas de l'écran.

Lecture/ Pause	Appuyez sur Play/Pause de la télécommande pour lire ou suspendre la lecture.
Préc.	Appuyez sur la touche Gauche de la télécommande pour afficher la photo précédente.
Suivant	Appuyez sur la touche Droite de la télécommande pour afficher la photo suivante.
Stop	Utilisez les touches Gauche/Droite de la télécommande pour sélectionner cette fonction, appuyez sur OK pour arrêter la lecture et retourner au menu précédent.
Pivoter	Utilisez les touches Haut/Bas pour faire pivoter la photo.
Menu rapide	Appuyez sur la touche Bleue pour accéder au menu rapide et régler les intervalles de temps. Répéter, effet diaporama, musique de fond (vous pouvez lire de la musique d'abord).

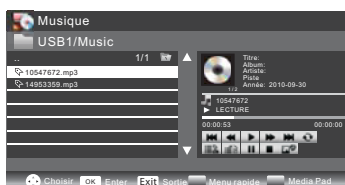

UTILISATION



MUSIQUE

lors de lecture de musique, appuyez sur ► pour sélectionner la barre d'outils.

Fonctions de base





	Retour rapide : Utilisez les touches Gauche/Droite de la télécommande pour sélectionner cette fonction, appuyez sur OK pour retourner rapidement. Appuyez sur la touche PLAY pour lire normalement.
	Avance rapide : Utilisez les touches Gauche/Droite de la télécommande pour sélectionner cette fonction, appuyez sur OK pour avancer rapidement. Appuyez sur la touche PLAY pour lire normalement.
	Musique de fond : Utilisez les touches Gauche/Droite de la télécommande pour sélectionner cette fonction, appuyez sur OK pour activer/désactiver.

D'autres fonctions sont similaires à celles de PHOTO. Reportez-vous aux options PHOTO.

FILM

Les fonctions sont similaires à celles de PHOTO. Reportez-vous aux options PHOTO.

Fonctions de base

	Répéter A : Utilisez les touches Gauche/Droite de la télécommande pour sélectionner cette fonction, appuyez sur OK pour fixer A et B.
	Zoom avant : Utilisez les touches Gauche/Droite de la télécommande pour sélectionner cette fonction, appuyez sur OK pour agrandir l'image. (Si le document est plus grand que 1920x1080, cette fonction n'est pas appliquée)
	Zoom arrière : Utilisez les touches Gauche/Droite de la télécommande pour sélectionner cette fonction, appuyez sur OK pour réduire l'image. (Cette fonction ne supporte pas de vidéo HD 1920x1080.)
	Sélection de l'heure : Utilisez les touches Gauche/Droite de la télécommande pour sélectionner cette fonction, appuyez sur OK pour sélectionner l'heure de lecture.

















TEXTE

Utilisez les touches ▼/▲ pour sélectionner la page précédente/suivante. Vous pouvez utiliser les touches numériques et **OK** pour aller à une page donnée.

Voici une liste des principaux types de fichiers qui peuvent être lus à partir d'une clé USB

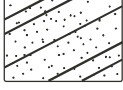
Photo	Fichiers.jpg
Audio	.mp3
Vidéo	.avi,.mp4
Texte	.txt

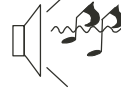
05 Assistance

Symptôme du problème		Vérification Inspection
Image	Audio	
 Neige	 Bruit	position de l'antenne, direction ou connexion
 fantôme	 Audio normal	position de l'antenne, direction ou connexion
 Interférence	 Bruit	équipements électroniques, voiture / moto, lumière fluorescente
 Image normale	 Son coupé	Volume (vérifiez si muet est activé ou si les connexions du système audio ne sont pas corrects)
 Pas d'image	 Son coupé	Le cordon d'alimentation n'est pas inséré. L'interrupteur d'alimentation n'est pas ouvert. Configuration du contraste, luminosité/volume. Appuyez sur la touche standby (veille) de la télécommande pour inspection.
 Pas de couleur	 Audio normal	Contrôle des couleurs
 Rupture de l'image	 Audio normal ou faible	Recherchez le canal
 Pas de couleur	 Bruit	Système TV
 Il y a une barre noire en haut et en bas	 Audio normal	Changer le format d'image en zoom

FR

Assistance

<p>Ma télé n'affiche pas l'image sur mon ordinateur portable/PC lorsqu'il est connecté.</p>	<p>Pour la plupart des PC et ordinateurs portables connectés avec un connecteur VGA (connecteur bleu à 15 broches de votre PC ou ordinateur portable) il faut appuyer sur quelques touches de votre clavier pour obtenir une image sur un téléviseur ou un autre écran externe. En général, il s'agit de la touche F7 (Dell), F4 (HP/Samsung) ou F5 (Toshiba). Sur les ordinateurs portables, vous devez appuyer sur la touche « Fonction » en même temps que la touche "F".</p>
<p>J'ai connecté mon PC/ordinateur portable au téléviseur et j'obtiens une image mais pas de son. Pourquoi ?</p>	<p>Le câble VGA ne transporte que des informations vidéo ou image. Vous devez connecter un autre câble à la prise écouteurs (connecteur 3,5 mm) de votre PC/ordinateur portable au connecteur 3,5mm (entrée Audio PC) de votre téléviseur. Vous devez sélectionner « PC » en utilisant la touche Source de votre télécommande. Vous pouvez également connecter votre PC/ordinateur portable via un câble HDMI si celui-ci dispose d'un connecteur HDMI. HDMI transmet à la fois de l'audio et de la vidéo.</p>
<p>L'image n'est pas redimensionnée automatiquement lors de changement de chaînes.</p>	<p>Vérifiez que le format de l'image télé est réglé sur « Auto » pour toutes les entrées ATV, DTV, Péritel, HDMI 1, 2, etc. Pour définir le format de l'image (Auto, 4:3 ou 16:9). Appuyez sur la touche Démarrer sur l'ATV et répétez la séquence ci-dessous pour toutes les sources d'entrée ATV, DTV, Péritel, HDMI 1 et 2 car chaque source d'entrée est contrôlée séparément. Appuyez sur la touche TV Menu Appuyez sur la flèche droite pour accéder au sous-menu Image Appuyez sur la flèche vers le bas pour sélectionner Format d'image (Format d'image) Sélectionnez Auto (Automatique) Appuyez sur (Quitter) Répétez l'opération pour toutes les sources d'entrée.</p>
<p>Dès que je connecte un lecteur DVD ou un autre appareil à ma télévision, ce dernier ne fonctionne plus.</p>	<p>Ceci est applicable à tout appareil connecté au téléviseur Eteignez le téléviseur et le lecteur DVD (débranchez de la prise murale, et non mise en veille). Éteignez tout appareil connecté à la prise péritel. Déconnectez la prise péritel du téléviseur. Branchez et allumer le téléviseur Branchez et allumer le lecteur DVD Sélectionnez HDMI à partir du menu Source Appuyez sur Lecture du lecteur DVD et de vérifier que la vidéo fonctionne Remarque : La prise péritel est prioritaire sur HDMI et il est important que l'appareil connecté à la prise péritel du téléviseur soit éteint (pas en veille). Veuillez suivre les instructions ci-dessous. Si l'appareil et le lecteur DVD fonctionnent, le téléviseur est en bon état de marche sauf qu'il est un peu confus. Probablement les connecteurs HDMI ont été retirés et reconnectés lorsque le téléviseur est allumé. Ne retirez/connectez jamais des câbles HDMI ou tout autre appareil numérique lorsque l'appareil est allumé. Eteignez toujours tous les appareils lors de connexion/déconnexion ou d'un équipement numérique.</p>

Dépannage des problèmes de télévision numérique et solutions possibles

Décomposition de l'image en pixels

Un exemple typique de problème de réception comprend la **décomposition de l'image en pixels** (pixilation) ou blocage d'image, parfois il y a des **grincements ou crissements** ou **baisse de son** ou **pas de réception** du tout.

Votre image peut se décomposer en pixels à cause de la dégradation du signal vidéo numérique. La dégradation du signal peut être due à des signaux faibles (voir Antennes TV) ou si vous êtes connecté par câble, à un signal de câble faible. S'il s'agit de signaux faibles, utilisez un amplificateur pour renforcer le signal. Consultez un technicien de câbles pour installer un amplificateur ou un préamplificateur dans le câble. Ceci permet de renforcer la puissance du signal et résoudre le problème de pixilation.

Si vous recevez votre signal TV par satellite, vérifiez que votre parabole n'a pas bougé suite à des vents violents, ou que le signal est bloqué par des arbres. Les arbres peuvent être un problème car le signal TV peut changer selon que l'arbre entre l'antenne parabolique et le satellite est nue ou avec feuilles.

FR

Chaînes manquantes

Vous pouvez constater que certaines chaînes sont manquantes ou que vous recevez des chaînes de région incorrecte.

Parfois, les services interactifs (bouton rouge) ne fonctionnent pas. Cela est généralement dû à un signal faible, voir Antennes TV.

Antennes TV

Un téléviseur utilise une antenne pour recevoir la télévision numérique terrestre (TNT), l'ancienne antenne qui recevait correctement la télévision analogique, ne le fait plus pour le numérique et il faut la mettre à niveau. Si vous recevez certaines chaînes numériques, mais pas toutes, de la télévision numérique (TNT) par exemple BBC1, BBC2, Channel 4, mais pas ITV ou Channel 5, c'est généralement parce que votre antenne est à bande étroite et doit être changée en large bande.

Fils et câbles défectueux

Vérifiez votre téléviseur. Est-ce que les fils du secteur, de l'antenne, du décodeur, du lecteur vidéo ou DVD ou l'enregistreur sont correctement connectés ? Les fils d'une prise péritel se desserrent avec le temps et peuvent conduire à des problèmes audio et vidéo (image). L'audio gauche ou droite ou les deux sont manquantes et les couleurs sont mauvaises ou pas nettes. Le problème sera résolu en insérant fermement les prises Péritel.

Les connecteurs HDMI doivent également être insérés fermement, c'est que les contacts se font par le dernier millimètre. Généralement, la partie en plastique noir du connecteur HDMI doit être très proche ou touche le téléviseur ou le composant.

Vous pouvez rencontrer des problèmes lors du branchement des câbles HDMI s'ils sont branchés lorsque le téléviseur ou composant est allumé. Éteignez toujours le téléviseur et le composant que vous branchez.

Si vous branchez des fiches et des prises, éteignez le téléviseur et tout ce que vous avez branché à ce dernier, puis rallumez-les.

J'ai connecté mon PC au téléviseur. Pas de son.

Si en connectant votre PC ou ordinateur portable au téléviseur en utilisant un câble VGA (Sub-D 15 broches) il n'y a pas d'audio, vous devez connecter un câble audio séparé au la télévision à partir du PC/ordinateur portable.

Couleurs anormales et couleurs chair

Les couleurs chair et autres couleurs anormales peuvent présenter un autre problème, même avec un nouveau téléviseur HD. Cela est dû à des réglages de l'image télé, qui sont optimisées pour un environnement d'exposition. Vous pouvez corriger cela en changeant le mode d'image en naturel dans le menu Image. Pour plus de précision, essayez de régler manuellement les couleurs, le contraste et la luminosité dans le menu image.

Contours blancs

Des contours blancs autour des objets et des personnes apparaissent généralement si la netteté du téléviseur est très élevée, ou si votre téléviseur utilise une technologie d'amélioration des bords. Allez dans le menu image et réglez la netteté jusqu'à ce que les contours blancs disparaissent. Si l'amélioration de bord est activée, essayez de la désactiver en utilisant le menu service.

Vidéo instable

À certains moments, la vidéo peut devenir instable. Lorsque cela se produit, vérifiez si le signal est suffisamment fort. Si le signal est suffisamment fort, le problème est dû à votre opérateur câble. Si la force du signal est faible, utilisez un amplificateur pour renforcer le signal.

L'image ne remplit pas l'écran

Lors de la connexion d'un PC/ordinateur portable au téléviseur, l'image peut ne pas remplir l'écran. Vérifiez les paramètres d'affichage sur votre PC/ordinateur portable (Windows > Démarrer > Panneau de configuration > Apparence et personnalisation > Paramètres d'affichage) et sélectionnez la meilleure résolution. Sur votre téléviseur, sélectionnez : Menu TV > Picture (Image) > Settings (Réglages) puis essayez AUTO, ZOOM1 ou ZOOM2 pour obtenir le meilleur affichage.

Connexion USB

La connexion USB fonctionne avec des fichiers *.jpg (photo) et *.mp3 (audio). Il convient de noter que le téléviseur ne reconnaît pas un iPhone/iPod d'Apple connecté au port USB du téléviseur. Le téléviseur peut lire d'autres fichiers, mais à cause des divers formats de fichiers, il n'y a aucune garantie que cela fonctionne.

06 Spécifications

Téléviseur numérique LCD LED 22" Full HD 1080p

Qualité d'image du téléviseur :	FULL HD Taille d'écran : 55cm Résolution 1920x1080 pixels 50Hz.
Décodeur Tuner DTV	DVB-T, DVB-C Modulation QAM 16/32/64/128/256/Modulation QPSK MPEG2, MPEG4, H.264
Connectivité :	2 prises HDMI. 1 prise péritel. Prise d'entrée PC. Prise vidéo composante. Composite. 1 port USB. 1 Prise casque. 1 Prise Coaxial . Systèmes supportés : PAL+ SECAM Mémoire des numéros des chaînes : 1000 (DTV), 100 (ATV) TV(RF): 75Ω asymétrique Entrée vidéo AV : 75Ω, 1V-P, RCA Entrée audio AV : 20KΩ, 500mB RMS Entrée Vidéo YPbPr/HDMI : 480i, 480p, 576i, 576p, 720p, 1080i, 1080p
Qualité sonore :	Système de son stéréo NICAM. Puissance de sortie 2 x 3 watts RMS.
Consommation en veille	<0.30W
Caractéristiques numériques :	Interactivité numérique. Texte numérique. Sous-titrage radiodiffusion vidéo numérique (Digital Video Broadcasting) (DVB) disponible. Configuration automatique. Recherche automatique des nouvelles chaînes. Guide programme en cours et suivant. Guide électronique des programmes (EPG) de 7 jours. Compatible récepteur numérique. Logement pour carte CI. Compatible Audio Description.
Autres caractéristiques :	Tuner UHF/VHF; Veille automatique; Évaluation parentale ; image et texte 2 piles AAA pour la télécommande (incluses). Dimensions du support de montage VESA : 100 x 100 mm Dimensions du paquet (LxHxP) : 616x426x135mm Dimensions du poste (LxHxP) avec socle : 513x355x160 mm Dimensions du poste (LxHxP) sans socle : 513x312x42mm Poids du paquet : 4.1 kg Poids du poste avec socle : 2.9 kg Poids du poste sans socle : 2.7 kg

* Les spécifications de ce téléviseur ne sont fournies ici qu'à titre de référence.

Des différences peuvent apparaître car la technologie du produit est en amélioration continue.

La conception et les caractéristiques sont sujettes à modification sans préavis.

Description de la sortie Péritel :

1. Lorsque la source est ATV/AV/SCART, le signal de sortie péritel est ATV.
2. Lorsque la source est DTV, il n'y aura pas de signal de sortie SCART.
3. Une autre source n'a pas de signal de sortie SCART.

Téléviseur numérique LCD LED 24" Full HD 1080p

Qualité d'image du téléviseur :	FULL HD Taille d'écran : 59.9cm Résolution 1920x1080 pixels 50Hz.
Décodeur Tuner DTV	DVB-T, DVB-C Modulation QAM 16/32/64/128/256/Modulation QPSK MPEG2, MPEG4, H.264
Connectivité :	2 prises HDMI. 1 prise péritel. Prise d'entrée PC. Prise vidéo composante. Composite. 1 port USB. 1 Prise casque. 1 Prise Coaxial. Systèmes supportés : PAL+ SECAM Mémoire des numéros des chaînes : 1000 (DTV), 100 (ATV) TV(RF): 75Ω asymétrique Entrée vidéo AV : 75Ω, 1V-P, RCA Entrée audio AV : 20KΩ, 500mB RMS Entrée Vidéo YPbPr/HDMI : 480i, 480p, 576i, 576p, 720p, 1080i, 1080p
Qualité sonore :	Système de son stéréo NICAM. Puissance de sortie 2 x 3 watts RMS.
Consommation en veille	<0.30W
Caractéristiques numériques :	Interactivité numérique. Texte numérique. Sous-titrage radiodiffusion vidéo numérique (Digital Video Broadcasting) (DVB) disponible. Configuration automatique. Recherche automatique des nouvelles chaînes. Guide programme en cours et suivant. Guide électronique des programmes (EPG) de 7 jours. Compatible récepteur numérique. Logement pour carte CI. Compatible Audio Description.
Autres caractéristiques :	Tuner UHF/VHF; Veille automatique; Évaluation parentale; image et texte 2 piles AAA pour la télécommande (incluses). Dimensions du support de montage VESA : 100 x 100 mm Dimensions du paquet (LxHxP) : 650x440x135mm Dimensions du poste (LxHxP) avec socle : 568x386x160mm Dimensions du poste (LxHxP) sans socle : 568x344x42mm Poids du paquet : 4.9 kg Poids du poste avec socle : 3.74kg Poids du poste sans socle : 3.5 kg

FR

* Les spécifications de ce téléviseur ne sont fournies ici qu'à titre de référence.

Des différences peuvent apparaître car la technologie du produit est en amélioration continue.

La conception et les caractéristiques sont sujettes à modification sans préavis.

Description de la sortie Péritel :

1. Lorsque la source est ATV/AV/SCART, le signal de sortie péritel est ATV.
2. Lorsque la source est DTV, il n'y aura pas de signal de sortie SCART.
3. Une autre source n'a pas de signal de sortie SCART.

Téléviseur numérique HD Ready à écran plat à LED 28"

Qualité d'image du téléviseur :	HD Ready Taille d'écran : 70cm Résolution 1366x768 pixels 50Hz.
Décodeur Tuner DTV	DVB-T, DVB-C Modulation QAM 16/32/64/128/256/Modulation QPSK MPEG2, MPEG4, H.264
Connectivité :	2 prises HDMI. 1 prise péritel. Prise d'entrée PC. Prise vidéo composante. Composite. 1 port USB. 1 Prise casque. 1 Prise Coaxial. Systèmes supportés : PAL+ SECAM Mémorisation des numéros des chaînes : 1000 (DTV), 100 (ATV) TV(RF): 75Ω asymétrique Entrée vidéo AV : 75Ω, 1V-P, RCA Entrée audio AV : 20KΩ, 500mB RMS Entrée Vidéo YPbPr/HDMI : 480i, 480p, 576i, 576p, 720p, 1080i, 1080p
Qualité sonore :	Système de son stéréo NICAM. Puissance de sortie 2 x 8 watts RMS.
Consommation en veille	<0.30W
Caractéristiques numériques :	Interactivité numérique. Texte numérique. Sous-titrage radiodiffusion vidéo numérique (Digital Video Broadcasting) (DVB) disponible. Configuration automatique. Recherche automatique des nouvelles chaînes. Guide programme en cours et suivant. Guide électronique des programmes (EPG) de 7 jours. Compatible récepteur numérique. Logement pour carte CI. Compatible Audio Description.
Autres caractéristiques :	Tuner UHF/VHF; Veille automatique; Évaluation parentale; image et texte 2 piles AAA pour la télécommande (incluses). Dimensions du support de montage VESA : 200 x 100 mm Dimensions du paquet (LxHxP) : 810x480x120mm Dimensions du poste (LxHxP) avec socle : 642x435x170mm Dimensions du poste (LxHxP) sans socle : 642x390x44mm Poids du paquet : 6.5 kg Poids du poste avec socle : 5.3 kg Poids du poste sans socle : 5.0 kg

* Les spécifications de ce téléviseur ne sont fournies ici qu'à titre de référence.

Des différences peuvent apparaître car la technologie du produit est en amélioration continue.

La conception et les caractéristiques sont sujettes à modification sans préavis.

Description de la sortie Péritel :

1. Lorsque la source est ATV/AV/SCART, le signal de sortie péritel est ATV.
2. Lorsque la source est DTV, il n'y aura pas de signal de sortie SCART.
3. Une autre source n'a pas de signal de sortie SCART.

Téléviseur numérique HD Ready à écran plat à LED 32"

Qualité d'image du téléviseur :	HD Ready Taille d'écran : 81cm Résolution 1366x768 pixels 50Hz.
Décodeur Tuner DTV	DVB-T, DVB-C Modulation QAM 16/32/64/128/256/Modulation QPSK MPEG2, MPEG4, H.264
Connectivité :	2 prises HDMI. 1 prise péritel. Prise d'entrée PC. Prise vidéo composante. Composite. 1 port USB. 1 Prise casque. 1 Prise Coaxial. Systèmes supportés : PAL+ SECAM Mémoire des numéros des chaînes : 1000 (DTV), 100 (ATV) TV(RF): 75Ω asymétrique Entrée vidéo AV : 75Ω, 1V-P, RCA Entrée audio AV : 20KΩ, 500mB RMS Entrée Vidéo YPbPr/HDMI : 480i, 480p, 576i, 576p, 720p, 1080i, 1080p
Qualité sonore :	Système de son stéréo NICAM. Puissance de sortie 2 x 8 watts RMS.
Consommation en veille	<0.30W
Caractéristiques numériques :	Interactivité numérique. Texte numérique. Sous-titrage radiodiffusion vidéo numérique (Digital Video Broadcasting) (DVB) disponible. Configuration automatique. Recherche automatique des nouvelles chaînes. Guide programme en cours et suivant. Guide électronique des programmes (EPG) de 7 jours. Compatible récepteur numérique. Logement pour carte CI. Compatible Audio Description.
Autres caractéristiques :	Tuner UHF/VHF; Veille automatique; Évaluation parentale; image et texte 2 piles AAA pour la télécommande (incluses). Dimensions du support de montage VESA : 200 x 100 mm Dimensions du paquet (LxHxP) : 880x550x137mm Dimensions du poste (LxHxP) avec socle : 738.5x487.5x170mm Dimensions du poste (LxHxP) sans socle : 738.5x443x64mm Poids du paquet : 6.8 kg Poids du poste avec socle : 5.0 kg Poids du poste sans socle : 4.7 kg

FR

* Les spécifications de ce téléviseur ne sont fournies ici qu'à titre de référence.

Des différences peuvent apparaître car la technologie du produit est en amélioration continue.

La conception et les caractéristiques sont sujettes à modification sans préavis.

Description de la sortie Péritel :

1. Lorsque la source est ATV/AV/SCART, le signal de sortie péritel est ATV.
2. Lorsque la source est DTV, il n'y aura pas de signal de sortie SCART.
3. Une autre source n'a pas de signal de sortie SCART.

Haier®