

DENON

CD PLAYER

DCD-500AE

OPERATING INSTRUCTIONS

BEDIENUNGSANLEITUNG

MODE D'EMPLOI

ISTRUZIONI PER L'USO

INSTRUCCIONES DE FUNCIONAMIENTO

GEBRUIKSAANWIJZING

BRUKSANVISNING

SAFETY PRECAUTIONS



CAUTION

RISK OF ELECTRIC SHOCK

DO NOT OPEN



CAUTION:
TO REDUCE THE RISK OF ELECTRIC SHOCK, DO NOT REMOVE COVER (OR BACK). NO USER-SERVICEABLE PARTS INSIDE. REFER SERVICING TO QUALIFIED SERVICE PERSONNEL.

The lightning flash with arrowhead symbol, within an equilateral triangle, is intended to alert the user to the presence of uninsulated "dangerous voltage" within the product's enclosure that may be of sufficient magnitude to constitute a risk of electric shock to persons.

The exclamation point within an equilateral triangle is intended to alert the user to the presence of important operating and maintenance (servicing) instructions in the literature accompanying the appliance.

WARNING:
TO REDUCE THE RISK OF FIRE OR ELECTRIC SHOCK, DO NOT EXPOSE THIS APPLIANCE TO RAIN OR MOISTURE.

CLASS 1 LASER PRODUCT
LUOKAN 1 LASERLAITE
KLASS 1 LASERAPPARAT



ADVARSEL: USYNLIG LASERSTRÅLING VED ÅBNING, NÅR SIKKERHEDSAFBRYDERE ER UDE AF FUNKTION. UNDGÅ UDSÆTTELSE FOR STRÅLING.

VAROITUS! LAITTEEN KÄYTTÄMINEN MUULLA KUIN TÄSSÄ KÄYTTÖOHJEESSA MAINITULLA TAVALLA SAATTAA ALTISTAA KÄYTTÄJÄN TURVALLISUUSLUOKAN 1 YLITTÄVÄLLE NÄKYMÄMTTÖMÄLLE LASERSÄTEILYLLE.

WARNING: OM APPARATEN ANVÄNDS PÅ ANNAT SÄTT ÄN I DENNA BRUKSANVISNING SPECIFICERATS, KAN ANVÄNDAREN UTSÄTTAS FÖR OSYNLIG LASERSTRÅLNING SOM ÖVERSKRIDER GRÄNSEN FÖR LASERKLASS 1.

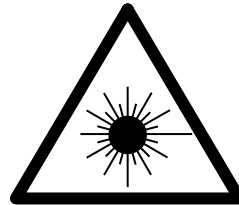





ATTENZIONE: QUESTO APPARECCHIO E' DOTATO DI DISPOSITIVO OTTICO CON RAGGIO LASER. L'USO IMPROPRIO DELL'APPARECCHIO PUO' CAUSARE PERICOLOSE ESPOSIZIONI A RADIAZIONI!

CAUTION:
USE OF CONTROLS OR ADJUSTMENTS OR PERFORMANCE OF PROCEDURES OTHER THAN THOSE SPECIFIED HEREIN MAY RESULT IN HAZARDOUS RADIATION EXPOSURE.
THIS PRODUCT SHOULD NOT BE ADJUSTED OR REPAIRED BY ANYONE EXCEPT PROPERLY QUALIFIED SERVICE PERSONNEL.

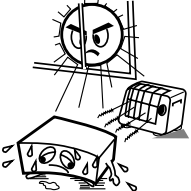
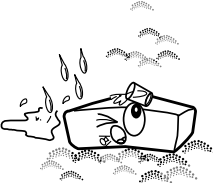
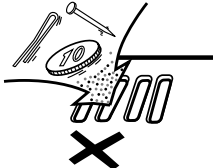
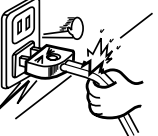
- DECLARATION OF CONFORMITY**
 We declare under our sole responsibility that this product, to which this declaration relates, is in conformity with the following standards: EN60065, EN55013, EN55020, EN61000-3-2 and EN61000-3-3. Following the provisions of 73/23/EEC, 89/336/EEC and 93/68/EEC Directive.
- ÜBEREINSTIMMUNGSERKLÄRUNG**
 Wir erklären unter unserer Verantwortung, daß dieses Produkt, auf das sich diese Erklärung bezieht, den folgenden Standards entspricht: EN60065, EN55013, EN55020, EN61000-3-2 und EN61000-3-3. Entspricht den Verordnungen der Direktive 73/23/EEC, 89/336/EEC und 93/68/EEC.
- DECLARATION DE CONFORMITE**
 Nous déclarons sous notre seule responsabilité que l'appareil, auquel se réfère cette déclaration, est conforme aux standards suivants: EN60065, EN55013, EN55020, EN61000-3-2 et EN61000-3-3. D'après les dispositions de la Directive 73/23/EEC, 89/336/EEC et 93/68/EEC.
- DICHIARAZIONE DI CONFORMITÀ**
 Dichiariamo con piena responsabilità che questo prodotto, al quale la nostra dichiarazione si riferisce, è conforme alle seguenti normative: EN60065, EN55013, EN55020, EN61000-3-2 e EN61000-3-3. In conformità con le condizioni delle direttive 73/23/EEC, 89/336/EEC e 93/68/EEC. QUESTO PRODOTTO E' CONFORME AL D.M. 28/08/95 N. 548
- DECLARACIÓN DE CONFORMIDAD**
 Declaramos bajo nuestra exclusiva responsabilidad que este producto al que hace referencia esta declaración, está conforme con los siguientes estándares: EN60065, EN55013, EN55020, EN61000-3-2 y EN61000-3-3. Siguiendo las provisiones de las Directivas 73/23/EEC, 89/336/EEC y 93/68/EEC.
- EENVORMIGHEIDSVERKLARING**
 Wij verklaren uitsluitend op onze verantwoordelijkheid dat dit product, waarop deze verklaring betrekking heeft, in overeenstemming is met de volgende normen: EN60065, EN55013, EN55020, EN61000-3-2 en EN61000-3-3. Volgens de bepalingen van de Richtlijnen 73/23/EEC, 89/336/EEC en 93/68/EEC.
- ÖVERENSSTÄMMELSESINTYG**
 Härmed intygas helt på eget ansvar att denna produkt, vilken detta intyg avser, uppfyller följande standarder: EN60065, EN55013, EN55020, EN61000-3-2 och EN61000-3-3. Enligt stadgarna i direktiv 73/23/EEC, 89/336/EEC och 93/68/EEC.

☐ NOTE ON USE / HINWEISE ZUM GEBRAUCH / OBSERVATIONS RELATIVES A L'UTILISATION / NOTE SULL'USO / NOTAS SOBRE EL USO / ALVORENS TE GEBRUIKEN / OBSERVERA

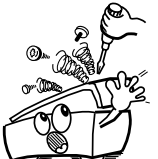
 <ul style="list-style-type: none"> • Avoid high temperatures. Allow for sufficient heat dispersion when installed in a rack. • Vermeiden Sie hohe Temperaturen. Beachten Sie, daß eine ausreichend Luftzirkulation gewährleistet wird, wenn das Gerät auf ein Regal gestellt wird. • Eviter des températures élevées. Tenir compte d'une dispersion de chaleur suffisante lors de l'installation sur une étagère. • Evitate di esporre l'unità a temperature alte. Assicuratevi che ci sia un'adeguata dispersione del calore quando installate l'unità in un mobile per componenti audio. • Evite altas temperaturas. Permite la suficiente dispersión del calor cuando está instalado en la consola. • Vermijd hoge temperaturen. Zorg voor een degelijk hitteafvoer indien het apparaat op een rek wordt geplaatst. • Undvik höga temperaturer. Se till att det finns möjlighet till god värmeavledning vid monteringen i ett rack. 	 <ul style="list-style-type: none"> • Keep the apparatus free from moisture, water, and dust. • Halten Sie das Gerät von Feuchtigkeit, Wasser und Staub fern. • Protéger l'appareil contre l'humidité, l'eau et lapoussiére. • Tenete l'unità lontana dall'umidità, dall'acqua e dalla polvere. • Mantenga el equipo libre de humedad, agua y polvo. • Laat geen vochtigheid, water of stof in het apparaat binnendringen. • Utsätt inte apparaten för fukt, vatten och damm. 	 <ul style="list-style-type: none"> • Do not let foreign objects into the apparatus. • Keine fremden Gegenstände in das Gerät kommen lassen. • Ne pas laisser des objets étrangers dans l'appareil. • E' importante che nessun oggetto è inserito all'interno dell'unità. • No deje objetos extraños dentro del equipo. • Laat geen vreemde voorwerpen in dit apparaat vallen. • Se till att främmande föremål inte tränger in i apparaten. 	<p>CAUTION:</p> <ul style="list-style-type: none"> • The ventilation should not be impeded by covering the ventilation openings with items, such as newspapers, tablecloths, curtains, etc. • No naked flame sources, such as lighted candles, should be placed on the apparatus. • Attention should be drawn to the environmental aspects of battery disposal. • Do not expose the set to dripping or splashing fluids. • No objects filled with liquids, such as vases, shall be placed on the apparatus. <p>ACHTUNG:</p> <ul style="list-style-type: none"> • Die Belüftung sollte auf keinen Fall durch das Abdecken der Belüftungsöffnungen durch Gegenstände wie beispielsweise Zeitungen, Tischtücher, Vorhänge o. Ä. behindert werden. • Auf dem Gerät sollten keinerlei direkten Feuerquellen wie beispielsweise angezündete Kerzen aufgestellt werden. • Bitte beachten Sie bei der Entsorgung der Batterien die geltenden Umweltbestimmungen. • Das Gerät sollte keinerlei Flüssigkeit, also keinem Tropfen oder Spritzen ausgesetzt werden. • Auf dem Gerät sollten keinerlei mit Flüssigkeit gefüllten Behälter wie beispielsweise Vasen aufgestellt werden.
 <ul style="list-style-type: none"> • Handle the power cord carefully. Hold the plug when unplugging the cord. • Gehen Sie vorsichtig mit dem Netzkabel um. Halten Sie das Kabel am Stecker, wenn Sie den Stecker herausziehen. • Manipuler le cordon d'alimentation avec précaution. Tenir la prise lors du débranchement du cordon. • Maneggiare il filo di alimentazione con cura. Agitare per la spina quando scollegate il cavo dalla presa. • Maneje el cordón de energía con cuidado. Sostenga el enchufe cuando desconecte el cordón de energía. • Hanteer het netsnoer voorzichtig. Houd het snoer bij de stekker vast wanneer deze moet worden aan- of losgekoppeld. • Hantera nätkabeln varsamt. Håll i kabeln när den kopplas från el-uttaget. 	 <ul style="list-style-type: none"> • Unplug the power cord when not using the apparatus for long periods of time. • Wenn das Gerät eine längere Zeit nicht verwendet werden soll, trennen Sie das Netzkabel vom Netzstecker. • Débrancher le cordon d'alimentation lorsque l'appareil n'est pas utilisé pendant de longues périodes. • Disinnestate il filo di alimentazione quando avete l'intenzione di non usare il filo di alimentazione per un lungo periodo di tempo. • Desconecte el cordón de energía cuando no utilice el equipo por mucho tiempo. • Neem altijd het netsnoer uit het stopcontact wanneer het apparaat gedurende een lange periode niet wordt gebruikt. • Koppla ur nätkabeln om apparaten inte kommer att användas i lång tid. 	 <ul style="list-style-type: none"> • Do not let insecticides, benzene, and thinner come in contact with the apparatus. • Lassen Sie das Gerät nicht mit Insektiziden, Benzin oder Verdünnungsmitteln in Berührung kommen. • Ne pas mettre en contact des insecticides, du benzène et un diluant avec l'appareil. • Assicuratevvi che l'unità non venga in contatto con insetticidi, benzolo o solventi. • No permita el contacto de insecticidas, gasolina y diluyentes con el equipo. • Laat geen insectenverdelgende middelen, benzine of verfverdunder met dit apparaat in contact komen. • Se till att inte insektsmedel på spraybruk, bensen och thinner kommer i kontakt med apparatens höjre. 	<p>ATTENTION:</p> <ul style="list-style-type: none"> • La ventilation ne doit pas être gênée en recouvrant les ouvertures de la ventilation avec des objets tels que journaux, rideaux, tissus, etc. • Aucune flamme nue, par exemple une bougie, ne doit être placée sur l'appareil. • Veillez à respecter l'environnement lorsque vous jetez les piles usagées. • L'appareil ne doit pas être exposé à l'eau ou à l'humidité. • Aucun objet contenant du liquide, par exemple un vase, ne doit être placé sur l'appareil. <p>PRECAUZIONI:</p> <ul style="list-style-type: none"> • Le aperture di ventilazione non devono essere ostruite coprendole con oggetti, quali giornali, tovaglie, tende e così via. • Non posizionare sull'apparecchiatura fiamme libere, come ad esempio le candele accese. • Prestare attenzione agli aspetti legati alla tutela dell'ambiente quando si smaltisce la batteria. • L'apparecchiatura non deve essere esposta a gocciolii o spruzzi. • Non posizionare sull'apparecchiatura nessun oggetto contenete liquidi, come ad esempio i vasi. <p>PRECAUCIÓN:</p> <ul style="list-style-type: none"> • La ventilación no debe quedar obstruida por hacerse cubierto las aperturas con objetos como periódicos, manteles, cortinas, etc. • No debe colocarse sobre el aparato ninguna fuente inflamable sin protección, como velas encendidas. • A la hora de deshacerse de las pilas, respete la normativa para el cuidado del medio ambiente. • No se expondrá el aparato al goteo o salpicaduras cuando se utilice. • No se colocarán sobre el aparato objetos llenos de líquido, como jarras.
 <p>* (For apparatuses with ventilation holes)</p> <ul style="list-style-type: none"> • Do not obstruct the ventilation holes. • Die Belüftungsöffnungen dürfen nicht verdeckt werden. • Ne pas obstruer les trous d'aération. • Non coprite i fori di ventilazione. • No obstruya los orificios de ventilación. • De ventilatieopeningen mogen niet worden geblokkeerd. • Täpp inte till ventilationsöppningarna. 	 <p>* (For apparatuses with ventilation holes)</p> <ul style="list-style-type: none"> • Do not obstruct the ventilation holes. • Die Belüftungsöffnungen dürfen nicht verdeckt werden. • Ne pas obstruer les trous d'aération. • Non coprite i fori di ventilazione. • No obstruya los orificios de ventilación. • De ventilatieopeningen mogen niet worden geblokkeerd. • Täpp inte till ventilationsöppningarna. 	 <ul style="list-style-type: none"> • Never disassemble or modify the apparatus in any way. • Versuchen Sie niemals das Gerät auseinander zu nehmen oder auf jegliche Art zu verändern. • Ne jamais démonte ou modifiez l'appareil d'une manière ou d'une autre. • Non smontate mai, nè modificate l'unità in nessun modo. • Nunca desarme o modifique el equipo de ninguna manera. • Nooit dit apparaat demonteren of op andere wijze modiëren. • Ta inte isär apparaten och försök inte bygga om den. 	<p>PRECAUCIÓN:</p> <ul style="list-style-type: none"> • A la hora de deshacerse de las pilas, respete la normativa para el cuidado del medio ambiente. • No se expondrá el aparato al goteo o salpicaduras cuando se utilice. • No se colocarán sobre el aparato objetos llenos de líquido, como jarras. <p>WAARSCHUWING:</p> <ul style="list-style-type: none"> • De ventilatie mag niet worden belemmerd door de ventilatieopeningen af te dekken met bijvoorbeeld kranten, een tafelkleed, gordijnen, enz. • Plaats geen open vlammen, bijvoorbeeld een brandende kaars, op het apparaat. • Houd u steeds aan de milieuvoorschriften wanneer u gebruikte batterijen wegdoet. • Stel het apparaat niet bloot aan druppels of spatten. • Plaats geen voorwerpen gevuld met water, bijvoorbeeld een vaas, op het apparaat. <p>OBSERVERA:</p> <ul style="list-style-type: none"> • Ventilationen bör inte förhindras genom att täcka för ventilationsöppningarna med föremål såsom tidningar, bordsdukar, gardiner osv. • Inga blottade brandkällor, såsom tända ljus, bör placeras på apparaten. • Tänk på miljöaspekterna när du bortskaffar batteri. • Apparaten får inte utsättas för vätska. • Inga objekt med vätskor, såsom vaser, får placeras på apparaten.

A NOTE ABOUT RECYCLING:

This product's packaging materials are recyclable and can be reused. Please dispose of any materials in accordance with the local recycling regulations.

When discarding the unit, comply with local rules or regulations.

Batteries should never be thrown away or incinerated but disposed of in accordance with the local regulations concerning chemical waste.

This product and the accessories packed together constitute the applicable product according to the WEEE directive except batteries.

**HINWEIS ZUM RECYCLING:**

Das Verpackungsmaterial dieses Produktes ist für zum Recyceln geeignet und kann wieder verwendet werden. Bitte entsorgen Sie alle Materialien entsprechend der örtlichen Recycling-Vorschriften.

Beachten Sie bei der Entsorgung des Gerätes die örtlichen Vorschriften und Bestimmungen.

Die Batterien dürfen nicht in den Hausmüll geworfen oder verbrannt werden; bitte geben Sie die Batterien gemäß örtlichen Bestimmungen an den Sammelstellen oder Sondermüllplätzen ab.

Dieses Produkt zusammen mit den Zubehörteilen ist das geltende Produkt der WEEE-Direktive, davon ausgenommen sind die Batterien.

UNE REMARQUE CONCERNANT LE RECYCLAGE:

Les matériaux d'emballage de ce produit sont recyclables et peuvent être réutilisés. Veuillez disposer de tout matériau conformément aux règlements de recyclage locaux.

Lorsque vous mettez cet appareil au rebut, respectez les lois ou réglementations locales.

Les piles ne doivent jamais être jetées ou incinérées, mais mises au rebut conformément aux règlements locaux concernant les déchets chimiques.

Ce produit et les accessoires emballés ensemble sont des produits conformes à la directive DEEE sauf pour les piles.

NOTA RELATIVA AL RICICLAGGIO:

I materiali di imballaggio di questo prodotto sono riutilizzabili e riciclabili. Smaltire i materiali conformemente alle normative locali sul riciclaggio.

Per smaltire l'unità, osservare la normativa in vigore nel luogo di utilizzo.

Non gettare le batterie, né incenerirle, ma smaltirle conformemente alla normativa locale sui rifiuti chimici.

Questo prodotto e gli accessori inclusi nell'imballaggio sono applicabili alla direttiva RAEE, ad eccezione delle batterie.

ACERCA DEL RECICLAJE:

Los materiales de embalaje de este producto son reciclables y se pueden volver a utilizar. Disponga de estos materiales siguiendo los reglamentos de reciclaje de su localidad.

Cuando se deshaga de la unidad, cumpla con las reglas o reglamentos locales.

Las pilas nunca deberán tirarse ni incinerarse. Deberá disponer de ellas siguiendo los reglamentos de su localidad relacionados con los desperdicios químicos.

Este producto junto con los accesorios empacados es el producto aplicable a la directiva RAEE excepto pilas.

EEN AANTEKENING WAT BETREFT HET RECYCLEREN:

Het inpakmateriaal van dit product is recycleerbaar en kan opnieuw gebruikt worden. Er wordt verzocht om zich van elk afvalmateriaal te ontdoen volgens de plaatselijke voorschriften.

Volg voor het wegdoen van de speler de voorschriften voor de verwijdering van wit- en bruingoed op.

Batterijen mogen nooit worden weggegooid of verbrand, maar moeten volgens de plaatselijke voorschriften betreffende chemisch afval worden verwijderd.

Op dit product en de meegeleverde accessoires, m.u.v. de batterijen is de richtlijn voor afgedankte elektrische en elektronische apparaten (WEEE) van toepassing.

EN KOMMENTAR OM ÅTERVINNING:

Produktens emballage är återvinningsbart och kan återanvändas. Kassera det enligt lokala återvinningsbestämmelser. När du kasserar enheten ska du göra det i överensstämmelse med lokala regler och bestämmelser.

Batterier får absolut inte kastas i soporna eller brännas. Kassera dem enligt lokala bestämmelser för kemiskt avfall.

Denna apparat och de tillbehör som levereras med den är de som uppfyller gällande WEEE-direktiv, med undantag av batterierna.

CAUTION:

To completely disconnect this product from the mains, disconnect the plug from the wall socket outlet.

The mains plug is used to completely interrupt the power supply to the unit and must be within easy access by the user.

VORSICHT:

Um dieses Gerät vollständig von der Stromversorgung abzutrennen, trennen Sie bitte den Netzstecker von der Wandsteckdose ab.

Die Hauptstecker werden verwendet, um die Stromversorgung zum Gerät völlig zu unterbrechen; er muss für den Benutzer gut und einfach zu erreichen sein.

PRECAUTION:

Pour déconnecter complètement ce produit du courant secteur, débranchez la prise de la prise murale.

La prise secteur est utilisée pour couper complètement l'alimentation de l'appareil et l'utilisateur doit pouvoir y accéder facilement.

ATTENZIONE:

Per scollegare definitivamente questo prodotto dalla rete di alimentazione elettrica, togliere la spina dalla relativa presa.

La spina di rete viene utilizzata per interrompere completamente l'alimentazione all'unità e deve essere facilmente accessibile all'utente.

PRECAUCIÓN:

Para desconectar completamente este producto de la alimentación eléctrica, desconecte el enchufe del enchufe de la pared.

El enchufe de la alimentación se utiliza para interrumpir por completo el suministro de alimentación a la unidad y debe de encontrarse en un lugar al que el usuario tenga fácil acceso.

VOORZICHTIGHEID:

Om de voeding van dit product volledig te onderbreken moet de stekker uit het stopcontact worden getrokken.

De netstekker wordt gebruikt om de stroomtoevoer naar het toestel volledig te onderbreken en moet voor de gebruiker gemakkelijk bereikbaar zijn.

FÖRSIKTIGHETSMÅTT:

Koppla loss stickproppen från eluttaget för att helt skilja produkten från nätet.

Stickproppen används för att helt bryta strömförsörjningen till apparaten, och den måste vara lättillgänglig för användaren.

Introduction

Merci d'avoir acquis ce lecteur CD DENON. Veuillez lire attentivement le mode d'emploi afin de vous familiariser avec le lecteur CD et d'en obtenir une satisfaction maximale.

Conservez ce mode d'emploi pour vous y référer à l'avenir, si une question ou un problème se pose.

Contenu

Introduction	
Accessoires	2
Avant l'utilisation	2
A propos des disques	
Disques utilisables avec cet appareil	2
Manipulation des disques	2
Chargement des disques	2
Précautions liées au chargement des disques	3
Précautions de manipulation	3
Précautions liées au rangement des disques	3
Nettoyage des disques	3
A propos de la télécommande	
Insertion des piles	3
Portée de la télécommande	3
Nomenclature et fonctions	
Panneau avant	4
Affichage	4
Panneau arrière	5
Unité de télécommande	5
Connexions	
Indications de câblages	6
Connexions analogiques	6
Connexions numériques	6
Connexion du cordon d'alimentation	6
Fonctionnement	
Mise en marche	7
Chargement des disques	7
Début de la lecture	7
Pour arrêter la lecture	7
Pour mettre la lecture en pause	7
Avance rapide et retour rapide dans les pistes (Recherche)	7
Déplacement au début des pistes (Saut)	8
Lecture de la piste souhaitée (Lecture directe)	8
Ecoute de pistes spécifiques dans un ordre spécifié (Lecture programmée)	8
Ecoute en ordre aléatoire (Lecture aléatoire)	8
Ecoute répétée de pistes (Lecture répétée)	
Ecoute répétée de toutes les pistes (Lecture répétée de toutes les pistes)	9
Ecoute répétée d'une piste spécifiée (Lecture répétée d'une piste).....	9
Ecoute répétée d'une portion spécifiée entre deux points (Lecture répétée A-B)	9
Positionnement et arrêt de la lecture (Pause)	
Positionnement avec recherche directe	9
Positionnement avec recherche programmée	9
Utilisation de la fonction de lecture par minuterie	9
Autres	
Depistage des pannes	10
Spécifications	10

Introduction

Accessoires

Vérifier que les articles suivants sont inclus dans le carton en plus de l'unité principale:

- ① Mode d'emploi.....1
- ② Liste des services après-vente.....1
- ③ Télécommande (RC-1028).....1
- ④ Piles R03/AAA.....2
- ⑤ Câble RCA analogique (Longueur du câble : Approx. 1,0 m).....1

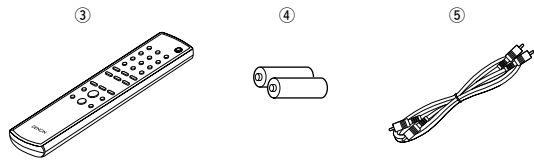

Avant l'utilisation

• **Manipuler le cordon d'alimentation avec précaution.**

Ne pas endommager ni déformer le cordon d'alimentation. S'il est endommagé ou déformé, il risque de provoquer un choc électrique ou un dysfonctionnement lors de son utilisation. Lorsque vous débranchez le cordon d'alimentation de la prise murale, tenez la prise et ne tirez pas sur le câble.

• **Ne pas ouvrir la plaque supérieure.**

Afin d'éviter un choc électrique, n'ouvrez pas la plaque supérieure. Si un problème se pose, contactez votre revendeur DENON.

• **Ne rien placer à l'intérieur.**

Ne pas laisser d'objets pénétrer à l'intérieur du lecteur CD ni répandre des liquides dessus.

Il y a risque de choc électrique ou de dysfonctionnement.

• **Précautions pour les déplacements.**

Ejectez tout d'abord le disque éventuellement chargé, puis coupez l'alimentation, débranchez le cordon d'alimentation, ainsi que les câbles de connexion aux autres appareils.

• **Attention lors de l'utilisation de téléphones mobiles.**

L'utilisation d'un téléphone portable à proximité de cet appareil risque de causer du bruit. Dans ce cas, éloignez le téléphone portable de l'appareil lorsque celui-ci est en marche.

• **Veillez à ventiler suffisamment le lieu d'installation.**

Si l'appareil est laissé dans une pièce remplie de fumée de cigarettes, etc. pendant de longues périodes, la surface du capteur laser peut s'encrasser et ce dernier ne sera plus capable de lire correctement les signaux.

• **Ranger les instructions d'utilisation dans un endroit sûr.**

Après avoir lu les instructions d'utilisation, les ranger dans un endroit sûr pour référence ultérieure.

• **Remarque que les illustrations dans ce manuel sont données à titre explicatif et peuvent être différentes par rapport à l'appareil.**

REMARQUE:

• Ce lecteur CD utilise un laser semi-conducteur. Pour garantir son bon fonctionnement, il est recommandé de régler la température de la pièce entre 5°C (41°F) et 35°C (95°F).

A propos des disques

Disques utilisables avec cet appareil

① **CD musicaux**

Cet appareil peut lire les disques sur lesquels figure le symbole situé à droite.

Veillez cependant remarquer que les disques aux formes spéciales (disques en forme de cœur, disques octogonaux, etc.) ne peuvent être lus. N'essayez pas de les lire car vous risqueriez d'endommager l'appareil.



② **CD-R/CD-RW**

- Certains disques et formats d'enregistrement peuvent ne pas être lisibles.
- Les disques non finalisés ne peuvent être lus.

※ **Finalisation :**

La finalisation est le processus qui permet la lecture des CD-R/CD-RW enregistrés sur les lecteurs compatibles.

Manipulation des disques



Ne pas toucher la surface de signal.

Introduction

Chargement des disques

- Placez le côté étiqueté du disque au-dessus.
- Assurez-vous que le plateau du disque est complètement ouvert lorsque vous insérez le disque.
- Placez le disque à plat, les disques de 12 cm dans le guide de plateau extérieur (Figure 1), les disques de 8 cm dans le guide de plateau intérieur (Figure 2).

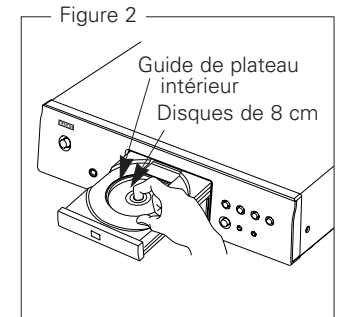
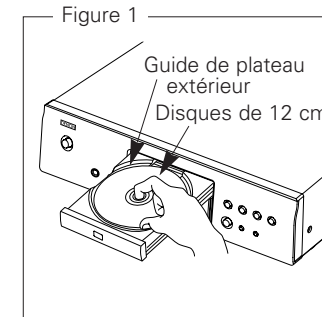

- Placez les disques de 8 cm dans le guide de plateau intérieur sans utiliser d'adaptateur.



- "NO DISC" s'affiche lorsqu'un disque a été inséré à l'envers ou qu'aucun disque n'a été inséré.

Introduction

Précautions liées au chargement des disques

- Ne chargez qu'un disque à la fois. Vous risquez d'endommager l'appareil ou de rayer les disques en chargeant deux disques ou plus.
- Ne pas utiliser de disques craquelés ou déformés, ou réparés avec un adhésif, etc.
- Ne pas utiliser de disques sur lesquels la partie collante de l'étiquette ou du cellophane est exposée où sur lesquels se trouvent des restes d'étiquette décollée. Ces disques risquent de rester coincés à l'intérieur du lecteur et de l'endommager.

Précautions de manipulation

- Ne pas laisser d'empreintes de doigts, de graisse ou de poussière sur les disques.
- Faites particulièrement attention à ne pas rayer les disques lorsque vous les retirez de leurs boîtiers.
- Ne pas tordre ni chauffer les disques.
- Ne pas agrandir l'orifice central.
- Ne pas écrire sur la surface étiquetée (imprimée) avec un stylo à bille, un crayon, etc., ni coller de nouvelles étiquettes sur les disques.
- Des gouttes d'eau peuvent se former sur les disques lorsqu'ils sont déplacés subitement d'un lieu froid (à l'extérieur par exemple) vers un lieu chaud. N'essayez pas de les sécher à l'aide d'un sèche-cheveux, etc.

Précautions liées au rangement des disques

- Pensez à retirer les disques après les avoir utilisés.
- Rangez les disques dans leurs boîtiers afin de les protéger de la poussière, des rayures, des déformations, etc.
- Ne pas ranger les disques dans les endroits suivants :
 1. Emplacements exposés à la lumière directe du soleil pendant une durée prolongée
 2. Emplacements poussiéreux ou humides
 3. Emplacements exposés à une température élevée à cause d'appareils de chauffage, etc.

Nettoyage des disques

- Si des empreintes de doigts ou de la poussière se trouve sur un disque, essuyez-les avant d'utiliser le disque. Sans quoi la qualité sonore risque d'être atténuée et le son risque d'être interrompu.
- Utilisez un kit de nettoyage de disque disponible dans le commerce ou un chiffon doux pour nettoyer les disques.

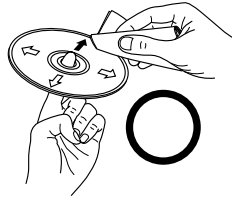

Essuyez délicatement le disque de l'intérieur vers l'extérieur.

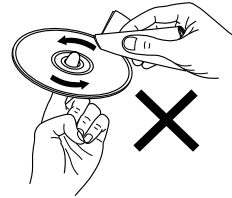

Ne pas essuyer en un mouvement circulaire.

REMARQUE:

- Ne pas utiliser de spray pour disque, d'agents antistatiques, de benzène, de diluant ou autres dissolvants.

A propos de la télécommande**Insertion des piles**

- ① Déposer le couvercle arrière de l'unité de télécommande.
- ② Placez deux piles R03/AAA dans le compartiment à piles dans le sens indiqué.

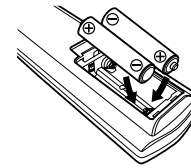
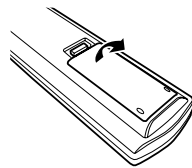

- ③ Remettre le couvercle arrière en place.

Introduction

Remarques sur les piles:

- Remplacer les piles par des neuves si l'appareil ne fonctionne pas lorsque l'unité de télécommande est actionnée à proximité. (La pile fournie ne sert que pour la vérification du fonctionnement.)
- Lors de l'insertion des piles, toujours procéder dans la bonne direction, en suivant les marques "⊕" et "⊖" du compartiment à piles.
- Pour éviter des dommages ou une fuite du liquide de pile:
 - Ne pas utiliser de pile neuve avec une ancienne.
 - Ne pas utiliser deux types de pile différents.
 - Ne pas court-circuiter, démonter, chauffer ou jeter les piles dans des flammes.
- Si le liquide de pile devait fuir, essuyer soigneusement le liquide de l'intérieur du compartiment à piles, et insérer de nouvelles piles.
- Ôtez les piles de la télécommande si elle ne doit pas être utilisée pendant une longue période.

Portée de la télécommande

- Pointer la télécommande sur le détecteur de télécommande lors de son utilisation.
- La télécommande peut être utilisée d'une distance allant jusqu'à 8 mètres environ, à un angle horizontal jusqu'à 30° par rapport au détecteur.

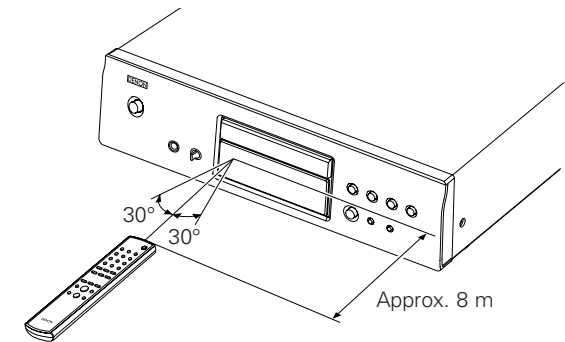
**REMARQUE:**

- Le capteur est sensible à la lumière : qu'elle soit solaire ou artificielle, elle comporte des rayons infrarouges pouvant perturber le contrôle.

Introduction

Nomenclature et fonctions

Pour les touches qui ne sont pas décrites ici, lire la page indiquée entre parenthèses ().

Panneau avant

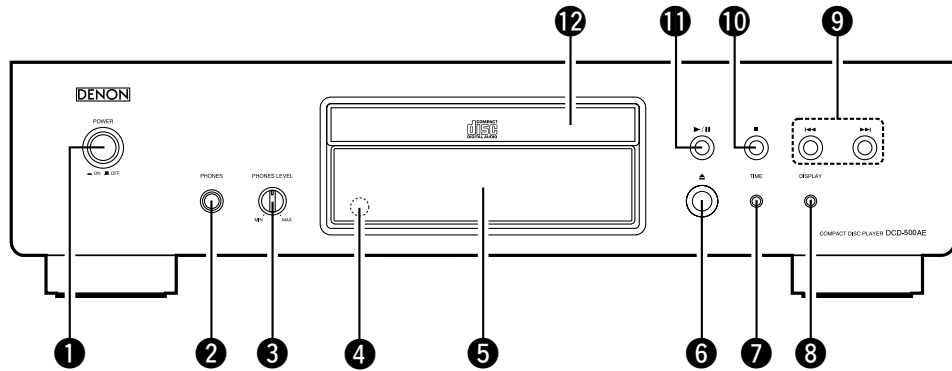

- 1 Interrupteur POWER(7)
- 2 Prise PHONES
- 3 Molette PHONES LEVEL
- 4 Capteur de télécommande.....(3)
- 5 Affichage(4)
- 6 Touche d'ouverture/fermeture du plateau du disque (▲)(7)
- 7 Touche TIME(7)
- 8 Touche DISPLAY
- 9 Touches de saut (I◀◀, ▶▶I)(8)
- 10 Touche stop (■)(7)
- 11 Touche lecture/pause (▶/||)(7)
- 12 Plateau du disque(2)

Changement de la luminosité de l'affichage
La luminosité change de la façon indiquée ci-dessous à chaque pression de la touche (relâchée avant 1 seconde).

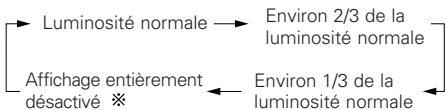

* L'affichage reste partiellement éclairé si aucun disque n'est lu ou chargé.

Introduction

Affichage

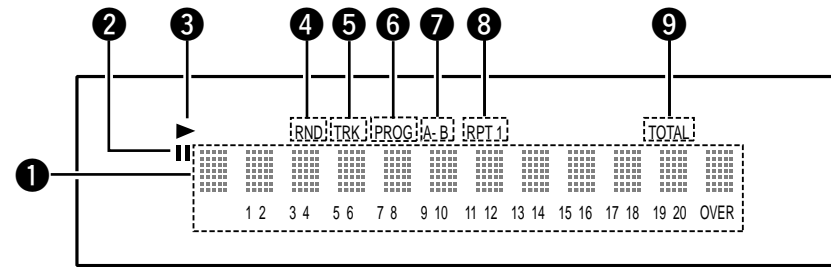

- 1 Affichage des informations
Différentes informations s'affichent ici, selon le mode d'opération.
Pour un CD musical:
 - Nombre total de pistes
 - Durée totale de lecture
 - Numéro de la piste
 - Durée écoulée, etc.
 - Calendrier musical 20-pistes
 - Numéro de programme
- 2 S'allume lorsque le mode pause est activé.
- 3 S'allume lorsqu'un disque est lu.
- 4 S'allume lorsque le mode de lecture aléatoire est activé.
- 5 S'allume lorsque le numéro de la plage est affiché.
- 6 S'allume en mode de lecture programmée.
- 7 S'allume en mode de lecture répétée A-B.
- 8 S'allume en mode de lecture répétée.
L'affichage change comme suit à chaque pression de la touche REPEAT de la télécommande.
 - Dans les modes autres que le mode dossier:
- 9 S'allume lorsque le nombre total de pistes et la durée totale sont affichés dans 1.

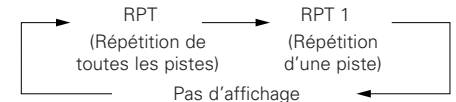

Panneau arrière

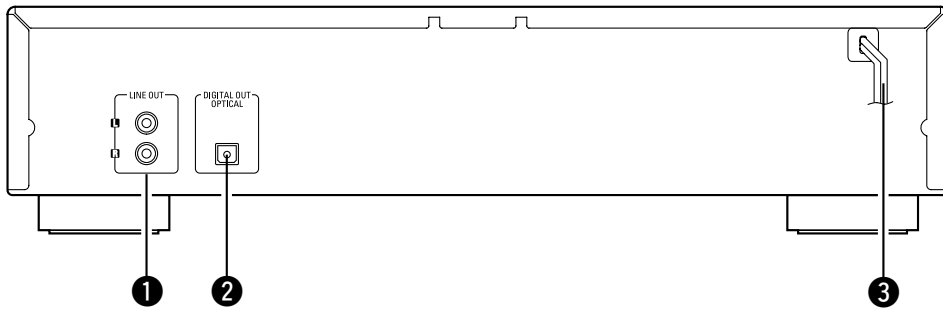

- ❶ Bornes LINE OUT(6)
- ❷ Borne DIGITAL OUT OPTICAL.....(6)
- ❸ Cordon d'alimentation(6)

Unité de télécommande

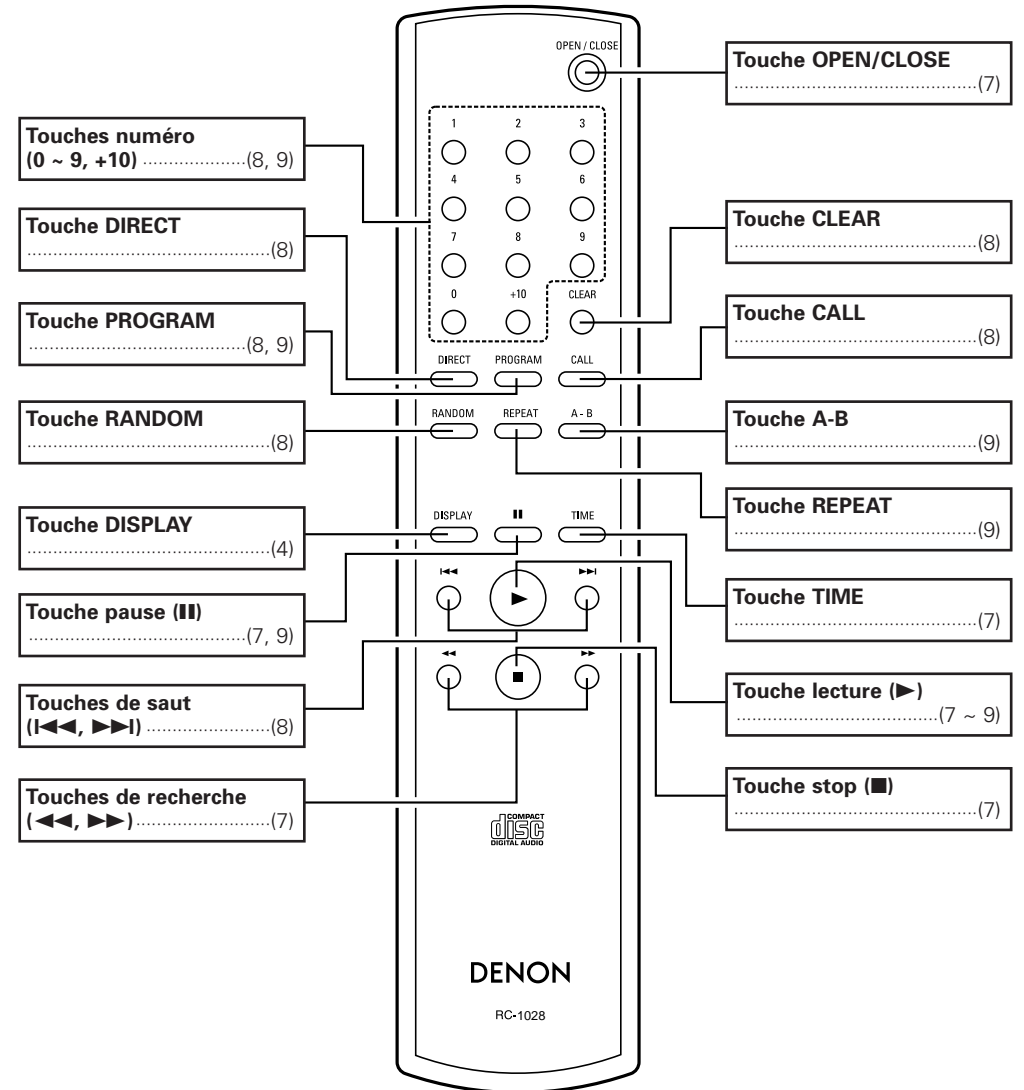

• Les touches de saut (⏮ et ⏭) et la touche +10 fonctionnent en continu lorsqu'elles sont maintenues enfoncées.





Connexions

REMARQUE:

- Ne pas brancher le cordon d'alimentation avant d'avoir terminé toutes les connexions.
- Lorsque vous effectuez les connexions, référez-vous également au mode d'emploi des autres composants.
- S'assurer de connecter correctement les canaux, gauche (L) avec gauche (L) et droit (R) avec droit (R).
- Effectuer des connexions lorsque l'alimentation est activée peut provoquer du bruit et endommager les enceintes.
- Lier ensemble les cordons d'alimentation et les câbles de connexion risque de provoquer un bourdonnement ou du bruit.

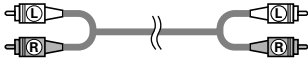
Indications de câblages

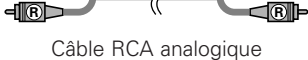
Effectuez les connexions à l'aide des câbles de connexion indiqués ci-dessous.

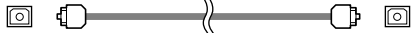
Câble audio	Direction des signaux
A Connexions analogiques (Stéréo) (Blanc)    (Rouge)    Câble RCA analogique	Signal audio  OUT IN
B Connexions numériques (Optique)  Câble en fibre optique	

Connexions analogiques

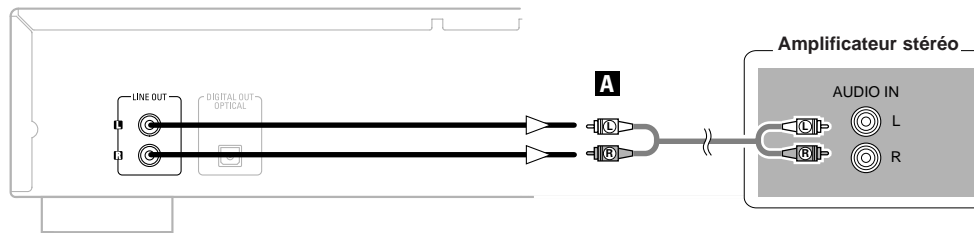

Connexions

Connexions numériques

Un capuchon de protection se trouve sur la borne de sortie numérique optique. Ôtez le capuchon de protection et insérez fermement la prise jusqu'à ce qu'elle soit verrouillée.

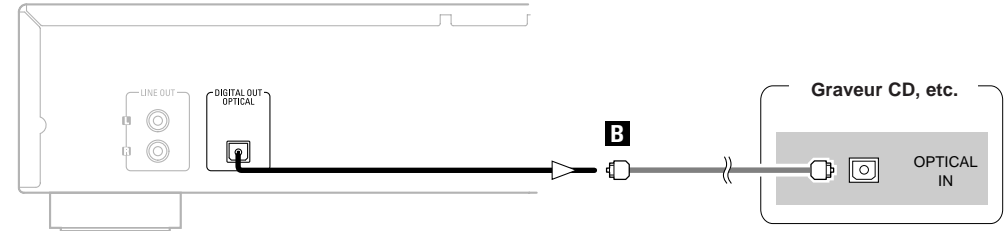

- Lorsque vous connectez le connecteur de sortie numérique optique avec un câble de transmission optique (disponible dans le commerce)

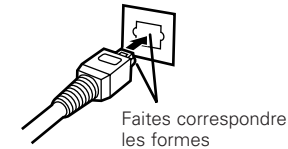

Faire correspondre les formes puis insérer fermement et à fond.



- Conservez le capuchon de protection dans un lieu sûr afin de ne pas le perdre, et utilisez-le lorsque vous ne vous servez pas de la borne.

Connexion du cordon d'alimentation

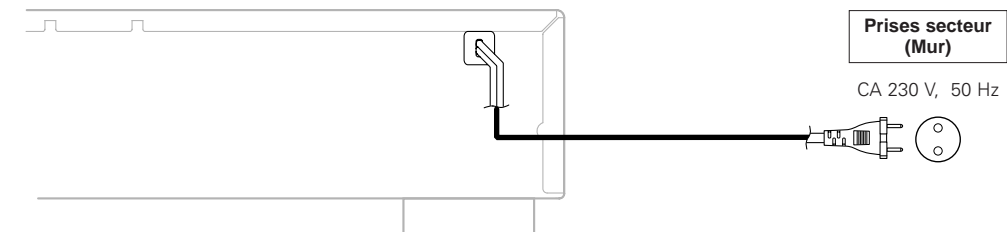

REMARQUE:

- Insérer les fiches correctement. Des connexions incomplètes peuvent provoquer du bruit.
- Ne pas débrancher le cordon d'alimentation pendant que l'appareil fonctionne.

Fonctionnement

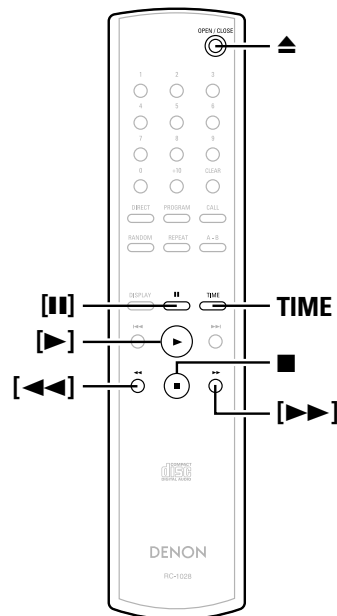
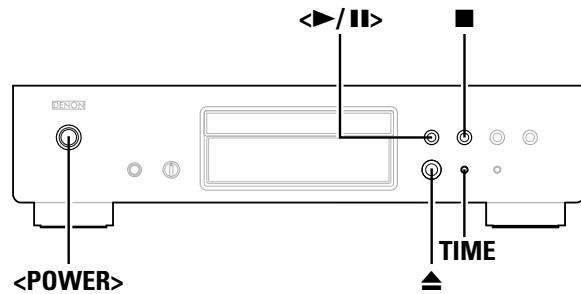

A propos des noms des touches dans cette explication

< > : Touches de l'unité principale
[] : Touches de la télécommande

Nom de touche uniquement :

Touches de l'unité principale et de la télécommande

Mise en marche

Appuyez sur <POWER>.

- Lorsqu'un disque est chargé, la lecture débute automatiquement.
- Su aucun disque n'est chargé, "NO DISC" s'affiche.

Pour éteindre l'appareil:

Appuyez à nouveau sur <POWER>.

REMARQUE:

- Pour éteindre l'appareil pendant la lecture d'un disque, veuillez à appuyez sur ■ pour arrêter la lecture avant d'éteindre l'appareil.

Chargement des disques

(page 2)

Appuyez sur ▲ pour ouvrir le plateau du disque.

Pour fermer le plateau du disque:

Appuyez à nouveau sur ▲.

REMARQUE:

- Mettez l'appareil en marche lorsque vous ouvrez et fermez le plateau du disque.
- Ne pas pousser le plateau du disque avec la main lorsque l'appareil est éteint. Vous risquez de l'endommager.
- Ne pas insérer d'objets étrangers dans le plateau du disque. Vous risquez de l'endommager.

Début de la lecture

Appuyez sur <>/|| ou [▶].

- Le témoin "▶" s'allume et la lecture débute.

- ※ Lorsque toutes les pistes contenues sur le disque ont été lues, le mode arrêt est activé automatiquement.
- ※ TIME peut être utilisée pour changer les informations affichées.

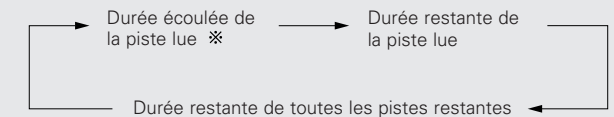

- ※ Pendant la lecture programmée, la durée restante des toutes les pistes programmées est affichée.

Pour arrêter la lecture

Appuyez sur ■ pendant la lecture.

Pour mettre la lecture en pause

Appuyez sur <>/|| ou [||] pendant la lecture.

- Le témoin "||" s'allume et le mode pause est activé.

Pour reprendre la lecture:

Appuyez sur <>/|| ou [▶].

Avance rapide et retour rapide dans les pistes (Recherche)

Maintenez enfoncée [◀◀] ou [▶▶] pendant la lecture.

- ※ La lecture normale reprend lorsque vous relâchez la touche.



- Le son peut être brièvement interrompu lorsque vous reprenez la lecture après une recherche.

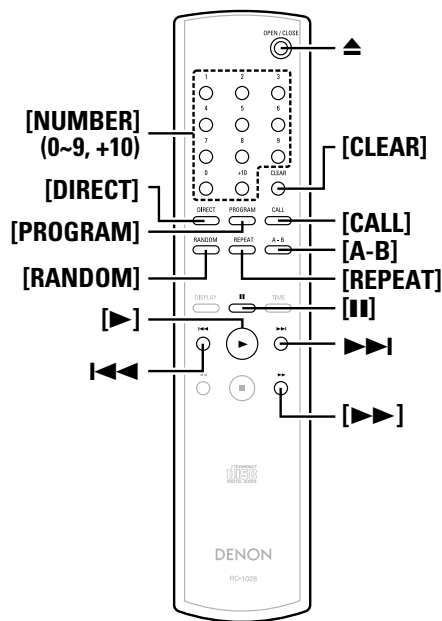
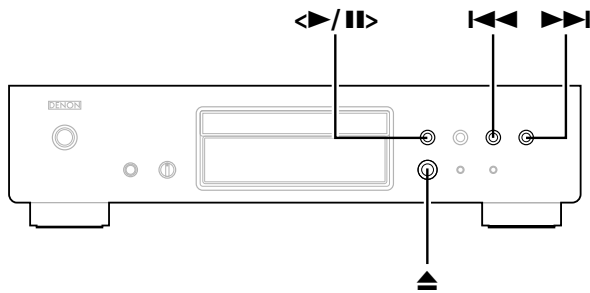

A propos des noms des touches dans cette explication

< > : Touches de l'unité principale

[] : Touches de la télécommande

Nom de touche uniquement :

Touches de l'unité principale et de la télécommande

Déplacement au début des pistes (Saut)

Appuyez sur **◀◀** ou **▶▶** pendant la lecture.

※ Le fonctionnement est le suivant si la touche est maintenue enfoncée:

- ▶▶: Sauter au début des pistes, plusieurs piste en avant
- ◀◀: Sauter au début des pistes, plusieurs pistes en arrière

Lecture de la piste souhaitée (Lecture directe)

Utilisez **[NUMBER]** (0 ~ 9, +10) pour sélectionner la piste.

※ Pour les pistes numérotées de 1 à 9, appuyez sur la touche correspondante ([1] à [9]).

Pour les numéros de pistes 10 et au-delà, appuyez sur [+10] puis sur [0] à [9].

- Exemple: Piste 4 : [4]
- Exemple: Piste 12 : [+10] [2]
- Exemple: Piste 20 : [+10] [+10] [0]

Ecoute de pistes spécifiques dans un ordre spécifié (Lecture programmée)

Vous pouvez programmer jusqu'à 25 pistes.

1 En mode d'arrêt, appuyez sur [PROGRAM].

- "PROG" s'affiche.

2 Utilisez [NUMBER] (0 ~ 9, +10) pour sélectionner la piste.

Exemple: Pour programmer la lecture des pistes 3, 12, 7 dans cet ordre:
[3] [+10] [2] [7]

3 Appuyez sur ◀▶/|| ou [▶].

- Les pistes sont lues dans l'ordre programmé.

☐ Vérification des pistes programmées:

En mode d'arrêt, appuyez sur **[CALL]**.

Les pistes s'affichent dans l'ordre programmé à chaque pression de la touche.

☐ Effacement des pistes du programme:

- ① Appuyez sur **[CLEAR]** lorsque la piste que vous voulez effacer s'affiche pendant la "Vérification des pistes programmées" décrite ci-dessus.
- ② La dernière piste du programme est effacée à chaque pression de la touche.

☐ Arrêt de la lecture programmée:

En mode arrêt, appuyez sur **[DIRECT]** ou appuyez sur ▲ pour ouvrir le plateau du disque.



- La recherche directe n'est pas possible pendant la lecture programmée.
- "-- : --" s'affiche si la durée totale programmée dépasse 100 minutes.
- Si la fin de la piste est atteinte tandis que vous appuyez sur [▶▶] pendant la lecture programmée, la piste suivant la piste en cours de lecture sera lue, quel que soit le programme.

Ecoute en ordre aléatoire (Lecture aléatoire)

1 En mode d'arrêt, appuyez sur [RANDOM].

- Le témoin "RND" s'allume.

2 Appuyez sur ◀▶/|| ou [▶].

- Pendant la lecture normale: Les pistes sont sélectionnées automatiquement et lues en ordre aléatoire.
- Pendant la lecture programmée: Les pistes programmées sont lues en ordre aléatoire.
- En mode répétition de toutes les pistes: Les pistes sont lues chacune une fois en ordre aléatoire, puis relues dans un ordre différent.

☐ Arrêt de la lecture aléatoire:

Appuyez sur **[RANDOM]** ou **[DIRECT]**.



- La recherche directe n'est pas possible pendant la lecture aléatoire.

Fonctionnement

Ecoute répétée de pistes (Lecture répétée)**Ecoute répétée de toutes les pistes (Lecture répétée de toutes les pistes)**

- 1 Appuyez une fois sur [REPEAT].
 - Le témoin "RPT" s'allume.

- 2 Appuyez sur <▶/II> ou [▶].

- Pendant la lecture normale: Toutes les pistes sont lues de façon répétée.
- Pendant la lecture programmée: Les pistes sont lues de façon répétée dans l'ordre programmé.
- En mode de lecture aléatoire: Les pistes sont lues une fois chacune en ordre aléatoire, puis relues dans un ordre différent.

- Arrêt de la lecture répétée de toutes les pistes:**
Appuyez deux fois de suite sur [REPEAT] ou appuyez sur ▲ pour ouvrir le plateau du disque.



- Pendant la lecture répétée de toutes les pistes en mode de lecture programmée ou de lecture aléatoire, la lecture normale reprend si vous appuyez une fois sur [REPEAT].

Ecoute répétée d'une piste spécifiée (Lecture répétée d'une piste)

- Pendant la lecture, appuyez deux fois de suite sur [REPEAT].
- Le témoin "RPT1" s'allume et cette piste est lue de façon répétée.

- Arrêt de la lecture répétée d'une piste:**
Appuyez à nouveau sur [REPEAT] ou appuyez sur ▲ pour ouvrir le plateau du disque.



- La lecture répétée d'une piste n'est pas possible pendant la lecture programmée ou aléatoire.

Ecoute répétée d'une portion spécifiée entre deux points (Lecture répétée A-B)

- 1 Pendant la lecture, appuyez sur [A-B] au point auquel vous souhaitez commencer la répétition (point A).
 - Le témoin "A-" s'allume.

- 2 Pendant la lecture, appuyez sur [A-B] au point auquel vous souhaitez arrêter la répétition (point B).
 - Le témoin "A-B" s'allume et la portion A-B est lue de façon répétée.

- Arrêt de la lecture répétée A-B:**
Appuyez à nouveau sur [A-B].



- La lecture répétée A-B n'est pas possible pendant la lecture programmée ou aléatoire.

Positionnement et arrêt de la lecture (Pause)**Positionnement avec recherche directe**

- 1 Appuyez deux fois sur <▶/II> twice ou une fois sur [II].

- 2 Utilisez [NUMBER] (0 ~ 9, +10) pour sélectionner la piste.

- Pour débiter la lecture:**
Appuyez sur <▶/II> ou [▶].

Fonctionnement

Positionnement avec recherche programmée

- 1 Appuyez sur [PROGRAM].
- 2 Utilisez [NUMBER] (0 ~ 9, +10) pour sélectionner la piste.
- 3 Appuyez deux fois sur <▶/II> twice ou une fois sur [II].

- Pour débiter la lecture:**
Appuyez sur <▶/II> ou [▶].

Utilisation de la fonction de lecture par minuterie

Reportez-vous également au mode d'emploi de l'appareil de minuterie.

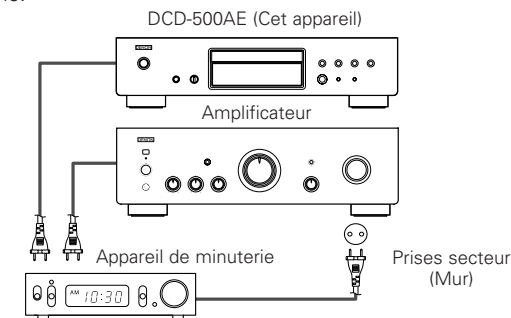

- 1 Mettez en marche les composants connectés.
- 2 Réglez l'entrée de l'amplificateur sur la fonction à laquelle le lecteur est connecté.
- 3 Chargez un disque dans le lecteur.
- 4 Réglez la minuterie audio aux heures souhaitées.
- 5 Mettez la minuterie sur "ON".
 - Les composants connectés à la minuterie s'éteignent.

※ Lorsque l'heure sélectionnée est atteinte, les différents composants se mettent en marche automatiquement et la lecture débute à partir de la première piste.

Autres

Depistage des pannes

Si un problème se produit, vérifiez d'abord les points suivants:

1. Les connexions sont-elles correctes ?

2. Avez-vous respecté le mode d'emploi pour faire fonctionner le lecteur ?

Si l'appareil ne fonctionne pas correctement, vérifiez les points énumérés dans le tableau ci-dessous. Si le problème persiste, il peut y avoir un mauvais fonctionnement. Débrancher immédiatement le cordon d'alimentation et contacter le revendeur.

Symptôme	Cause	Remèdes	Page
Le plateau du disque ne s'ouvre pas.	• L'appareil n'est pas en marche.	• Mettez l'appareil en marche.	7
"NO DISC" s'affiche, même lorsqu'un disque est chargé.	• Le disque n'est pas correctement chargé.	• Rechargez le disque.	2, 3
"00 00 : 00" s'affiche, même lorsqu'un disque est chargé.	• Le disque chargé n'est pas un CD.	• Chargez un CD.	2
Le disque n'est pas lu lorsque vous appuyez sur la touche lecture.	• Le disque est sale ou rayé.	• Essuyez la poussière du disque ou remplacez le disque.	3
Aucun son n'est émis ou le son est distordu.	• Les câbles de sortie ne sont pas correctement connectés à l'amplificateur. • La fonction de l'amplificateur ou les réglages activés ne sont pas corrects.	• Vérifiez les connexions.	6
		• Vérifiez la fonction et les commandes de l'amplificateur et réglez si nécessaire.	-
Aucun signal numérique n'est émis.	• Les câbles de connexion ne sont pas correctement connectés.	• Vérifiez les connexions.	6
La portion spécifiée du disque ne peut pas être lue correctement.	• Le disque est sale ou rayé.	• Essuyez la poussière du disque ou remplacez le disque.	3
La lecture programmée n'est pas possible.	• Les pistes n'ont pas été programmées correctement.	• Effectuez le programme correctement.	8
Un disque CD-R ou CD-RW ne peut être lu.	• Le disque n'a pas été finalisé. • Les conditions d'enregistrement sont mauvaises ou la qualité du disque lui-même est médiocre.	• Finalisez le disque, puis lisez-le.	2
		• Utilisez un disque correctement enregistré.	2
L'appareil ne fonctionne pas correctement lorsque vous utilisez la télécommande.	• Les piles sont usées. • La télécommande est trop éloignée de l'appareil.	• Remplacez les piles.	3
		• Rapprochez la télécommande de l'appareil.	3

Spécifications

Performance audio

Sortie analogique

Canaux:	2 canaux
Réponse en fréquence:	2 Hz ~ 20 kHz
S/B:	105 dB
Gamme dynamique:	98 dB
Distorsion harmonique:	0,003 % (1 kHz)
Pleurage et scintillement:	Inférieur à la limite mesurable
Tension de sortie:	2,0 V (10 kΩ/kohms)
Format de signaux:	16 bits linéaires PCM
Fréquence d'échantillonnage:	44,1 kHz
Disques compatibles:	Disques compacts
Sortie numérique	
Optique:	-15 ~ -21 dBm
Longueur d'onde d'émission:	660 nm

Généralités

Alimentation:	CA 230 V, 50 Hz
Consommation:	13 W
Dimensions externes maximales:	434 (L) x 107 (H) x 279 (P) mm (y compris les parties saillantes)
Poids:	4,0 kg

Télécommande (RC-1028)

Type de télécommande:	Infrarouge
Piles:	Type R03/AAA (deux piles)
Dimensions externes:	49 (L) x 220 (H) x 21 (P) mm
Poids:	106 g (avec les piles)

* Dans un but d'amélioration, ces spécifications et la conception sont susceptibles de changements sans préavis.

DENON

TOKYO, JAPAN
www.denon.com

Denon Brand Company, D&M Holdings Inc.
Printed in China 00D 511 4552 009