



Robert Bosch GmbH
Power Tools Division
70745 Leinfelden-Echterdingen
Germany

www.bosch-garden.com

F 016 L70 800 (2011.03) O / 115 **UNI**



ALB 18 LI

 **BOSCH**

de Originalbetriebsanleitung	el Πρωτότυπο οδηγιών χρήσης	sr Originalno uputstvo za rad
en Original instructions	tr Orijinal işletme talimatı	sl Izvirna navodila
fr Notice originale	pl Instrukcja oryginalna	hr Originalne upute za rad
es Manual original	cs Původní návod k používání	et Algupärane kasutusjuhend
pt Manual original	sk Pôvodný návod na použitie	lv Instrukcijas oriģinālvalodā
it Istruzioni originali	hu Eredeti használati utasítás	lt Originali instrukcija
nl Oorspronkelijke gebruiksaanwijzing	ru Оригинальное руководст- во по эксплуатации	
da Original brugsanvisning	uk Оригінальна інструкція з експлуатації	
sv Bruksanvisning i original	ro Instrucțiuni originale	
no Original driftsinstruks	bg Оригинална инструкция	
fi Alkuperäiset ohjeet		



Deutsch	Seite	4	Česky	Strana	60
English	Page	8	Slovensky	Strana	64
Français	Page	12	Magyar	Oldal	68
Español	Página	16	Русский	Страница	72
Português	Página	20	Українська	Сторінка	77
Italiano	Pagina	24	Română	Pagina	82
Nederlands	Pagina	28	Български	Страница	86
Dansk	Side	32	Srpski	Strana	91
Svenska	Sida	36	Slovensko	Stran	95
Norsk	Side	40	Hrvatski	Stranica	99
Suomi	Sivu	44	Eesti	Lehekülg	103
Ελληνικά	Σελίδα	48	Latviešu	Lappuse	107
Türkçe	Sayfa	52	Lietuviškai	Puslapis	111
Polski	Strona	56			

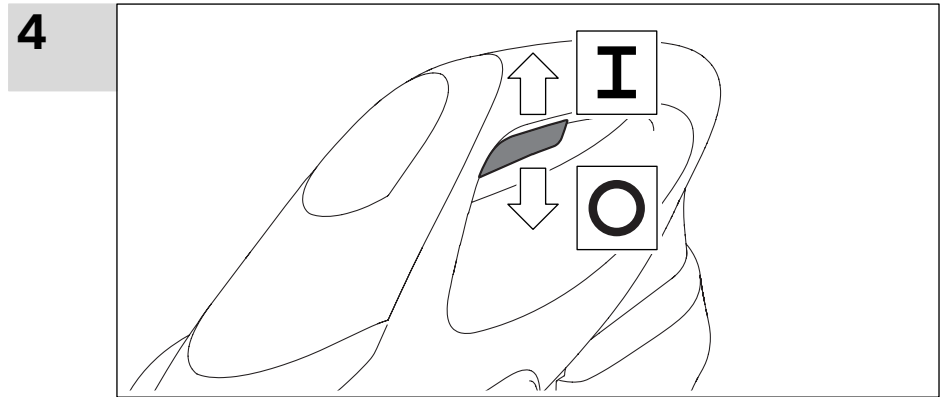
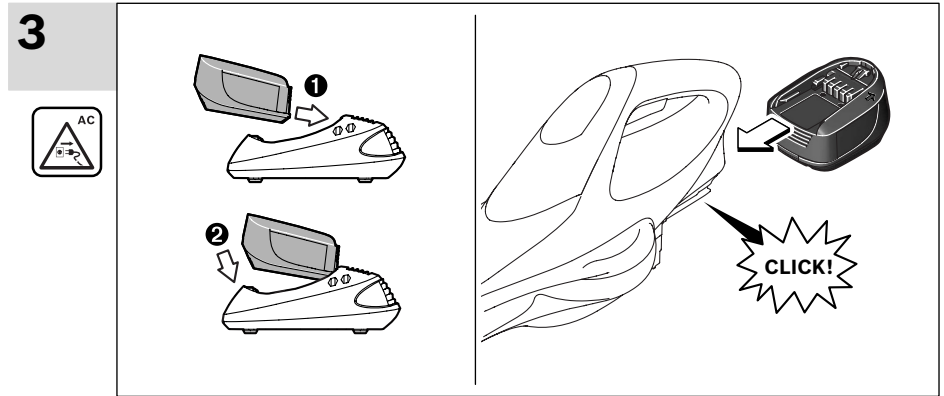
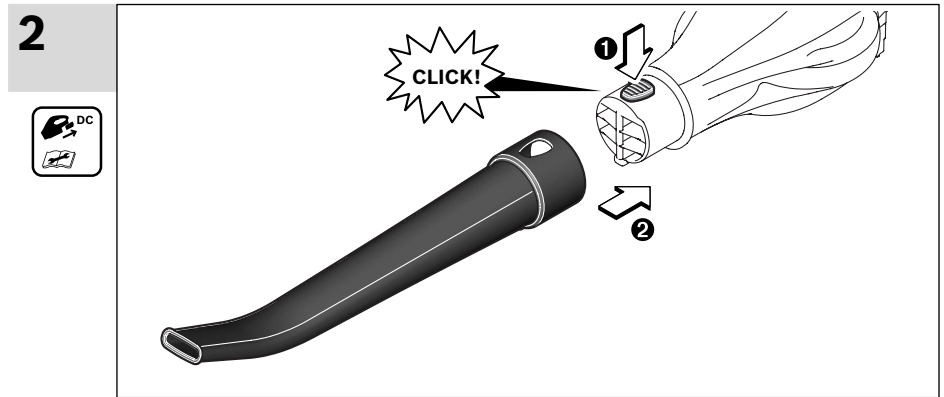
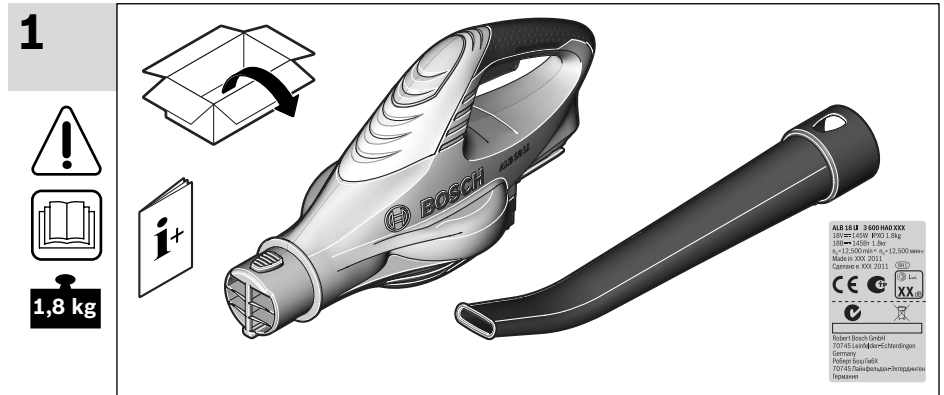

5

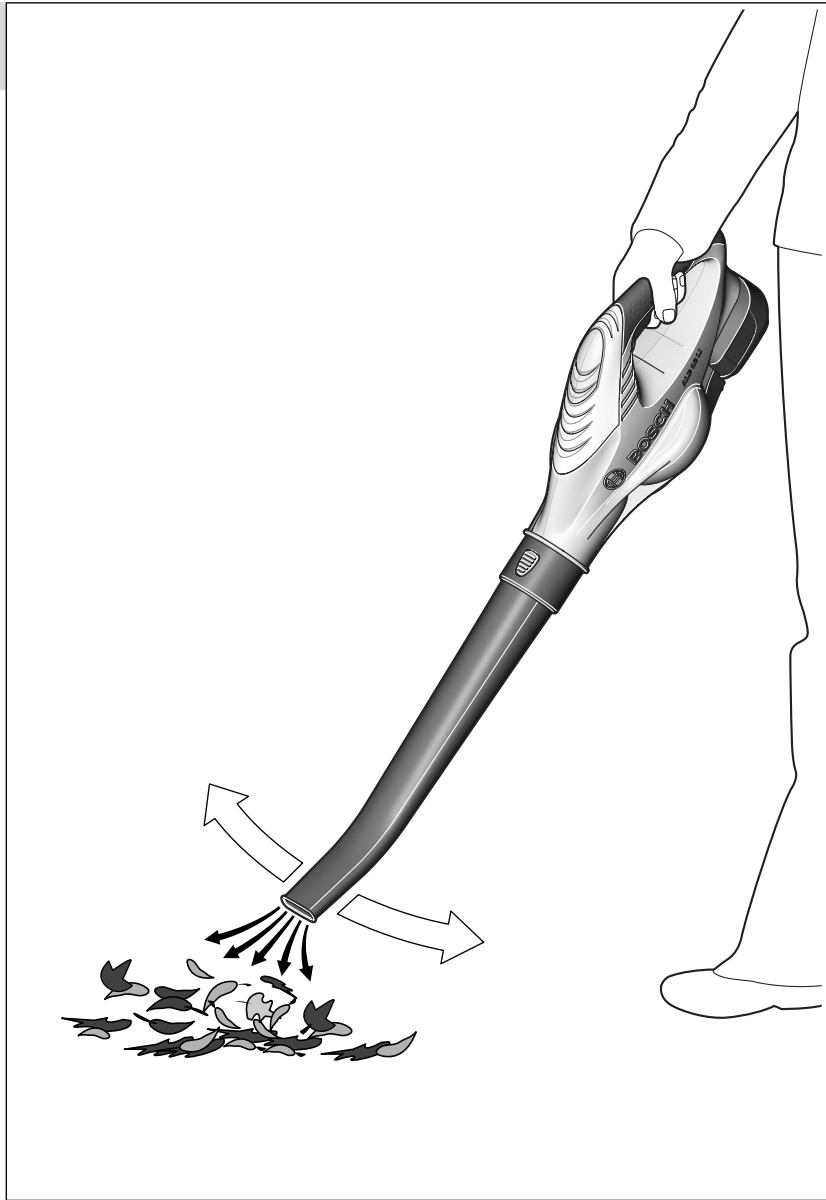

6

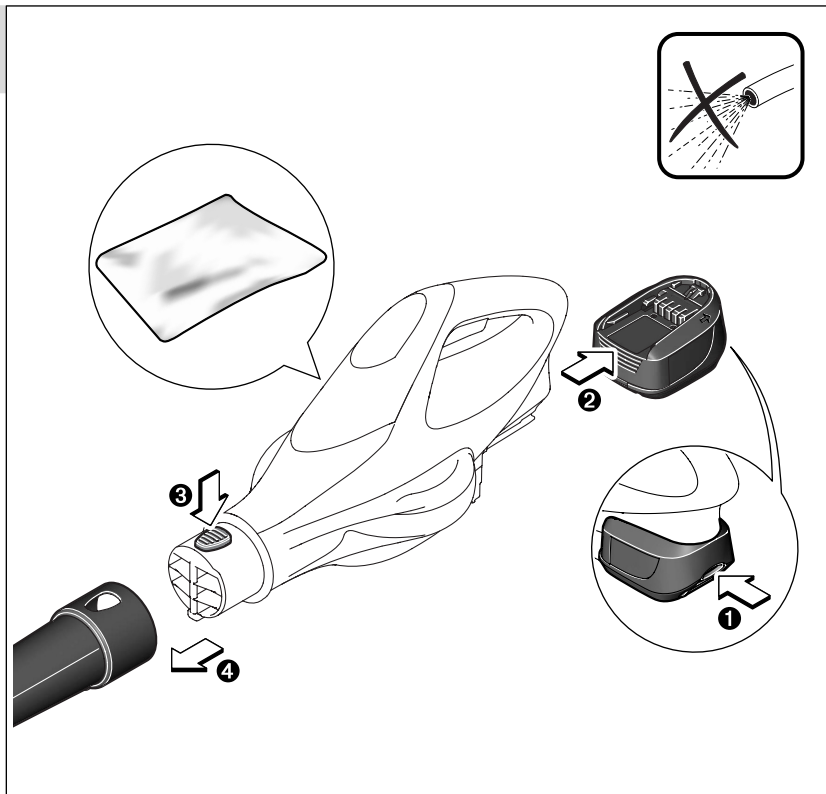
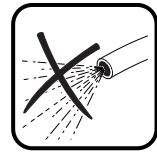

Sicherheitshinweise

Achtung! Lesen Sie die nachfolgenden Anweisungen sorgfältig durch. Machen Sie sich mit den Bedienelementen und dem ordnungsgemäßen Gebrauch des Gartengeräts vertraut. Bewahren Sie die Betriebsanleitung für eine spätere Verwendung bitte sicher auf.

Erläuterung der Symbole auf dem Gartengerät



Allgemeiner Gefahrenhinweis.



Lesen Sie die Betriebsanleitung durch.



Achten Sie darauf, dass in der Nähe stehende Personen nicht durch weggeschleuderte Fremdkörper verletzt werden.



Halten Sie in der Nähe stehende Personen auf sicheren Abstand zum Gartengerät.



Rotierendes Gebläse. Kommen Sie mit Ihren Händen und Füßen nicht in die Öffnungen, während das Gartengerät läuft.



Achten Sie darauf, dass in der Nähe befindliche Personen nicht durch umherfliegende Fremdkörper vom Gartengerät verletzt werden. Achten Sie bei anderen Personen auf sicheren Abstand zum Gartengerät.



Tragen Sie eine Schutzbrille.



Entfernen Sie den Akku bevor Sie das Gartengerät reinigen, einstellen oder für kurze Zeit unbeaufsichtigt lassen.



Arbeiten Sie nicht im Regen und lassen Sie den Akku-Laubbäler nicht im Freien während es regnet.



Benutzen Sie das Ladegerät nicht, wenn das Netzkabel beschädigt ist.

Bedienung

- ▶ Niemals Kindern oder mit diesen Anweisungen nicht vertrauten Personen erlauben das Gartengerät zu benutzen. Nationale Vorschriften beschränken möglicherweise das Alter des Bedieners. Bewahren Sie das Gartengerät für Kinder unerreichbar auf, wenn es nicht in Gebrauch ist.
- ▶ Dieses Gartengerät ist nicht dafür bestimmt, von Personen (einschließlich Kinder) mit eingeschränkten physischen, sensorischen oder geistigen Fähigkeiten oder mangelnder Erfahrung und/oder mangelndem Wissen benutzt zu werden, es sei denn, sie werden durch eine für ihre Sicherheit zuständige Person beaufsichtigt oder erhalten von ihr Anweisungen, wie das Gartengerät zu benutzen ist. Kinder sollten beaufsichtigt werden, um sicherzustellen, dass sie nicht mit dem Gartengerät spielen.
- ▶ Der Bediener oder Nutzer ist für Unfälle oder Schäden an anderen Menschen oder deren Eigentum verantwortlich.
- ▶ Während des Betriebes dürfen sich im Umkreis von 3 Metern keine anderen Personen oder Tiere aufhalten. Der Bedienende ist im Arbeitsbereich gegenüber Dritten verantwortlich.
- ▶ Betreiben Sie das Gartengerät niemals, während sich Personen, insbesondere Kinder oder Haustiere, in unmittelbarer Nähe aufhalten.
- ▶ Verwenden Sie das Gartengerät nur bei Tageslicht oder gutem künstlichen Licht.

- ▶ Benutzen Sie das Gartengerät nicht barfuß oder mit offenen Sandalen. Tragen Sie stets festes Schuhwerk und eine lange Hose.
- ▶ Achten Sie darauf, dass lose Kleidung nicht in die Luftzufuhr hineingezogen wird, da dies zu Verletzungen führen könnte.
- ▶ Betreiben Sie das Gartengerät nur mit aufgesteckter Düse.
- ▶ Achten Sie darauf, dass lange Haare nicht in die Luftzufuhr hineingezogen werden, da dies zu Verletzungen führen könnte.
- ▶ Achten Sie auf schrägen Flächen stets auf sicheren Tritt.
- ▶ Halten Sie sämtliche Kühlluftöffnungen frei von Schmutz.
- ▶ Blasen Sie Schmutz/Laub nie in die Richtung von in der Nähe stehender Personen.
- ▶ **Nehmen Sie keine Veränderungen am Gartengerät vor.** Unzulässige Veränderungen können die Sicherheit Ihres Gartengerätes beeinträchtigen und zu verstärkten Geräuschen und Vibrationen führen.

Wartung

- ▶ Stellen Sie den Festsitz aller Muttern, Bolzen und Schrauben sicher, damit ein sicherer Arbeitszustand des Gartengeräts gewährleistet ist.
- ▶ Überprüfen Sie das Gartengerät und ersetzen Sie sicherheitshalber abgenutzte oder beschädigte Teile.
- ▶ Stellen Sie sicher, dass auszuwechselnde Teile von Bosch stammen.

Hinweise für den optimalen Umgang mit dem Akku

- ▶ **Nehmen Sie den Akku vor allen Arbeiten am Gartengerät (z. B. Wartung, Werkzeugwechsel etc.) sowie bei dessen Transport und Aufbewahrung aus dem Gartengerät.** Bei unbeabsichtigtem Betätigen des Ein-/Ausschalters besteht Verletzungsgefahr.
- ▶ **Verwenden Sie nur die für dieses Gartengerät vorgesehenen Bosch Akkus.** Der Gebrauch anderer Akkus kann zu Verletzungen und Brandgefahr führen.
- ▶ **Stellen Sie sicher, dass das Gartengerät ausgeschaltet ist, bevor Sie den Akku einsetzen.** Das Einsetzen eines Akkus in ein Gartengerät, das eingeschaltet ist, kann zu Unfällen führen.
- ▶ **Öffnen Sie den Akku nicht.** Es besteht die Gefahr eines Kurzschlusses.
 -  **Schützen Sie den Akku vor Hitze, z. B. auch vor dauernder Sonneneinstrahlung, Feuer, Wasser und Feuchtigkeit.** Es besteht Explosionsgefahr.
- ▶ **Halten Sie den nicht benutzten Akku fern von Büroklammern, Münzen, Schlüsseln, Nägeln, Schrauben oder anderen kleinen Metallgegenständen, die eine Überbrückung der Kontakte verursachen könnten.** Ein Kurzschluss zwischen den Akkukontakten kann Verbrennungen oder Feuer zur Folge haben.
- ▶ **Bei falscher Anwendung kann Flüssigkeit aus dem Akku austreten. Vermeiden Sie den Kontakt damit. Bei zufälligem Kontakt mit Wasser abspülen. Wenn die Flüssigkeit in die Augen kommt, nehmen Sie zusätzlich ärztliche Hilfe in Anspruch.** Austretende Akkufflüssigkeit kann zu Hautreizungen oder Verbrennungen führen.
- ▶ **Bei Beschädigung und unsachgemäßem Gebrauch des Akkus können Dämpfe austreten. Führen Sie Frischluft zu und suchen Sie bei Beschwerden einen Arzt auf.** Die Dämpfe können die Atemwege reizen.
- ▶ **Laden Sie die Akkus nur in Ladegeräten auf, die vom Hersteller empfohlen werden.** Für ein Ladegerät, das für eine bestimmte Art von Akkus geeignet ist, besteht Brandgefahr, wenn es mit anderen Akkus verwendet wird.
- ▶ **Bei defektem Akku kann Flüssigkeit austreten und angrenzende Gegenstände benetzen. Überprüfen Sie betroffene Teile.** Reinigen Sie diese oder tauschen Sie sie gegebenenfalls aus.
- ▶ **Verwenden Sie den Akku nur in Verbindung mit Ihrem Bosch Produkt.** Nur so wird der Akku vor gefährlicher Überlastung geschützt.
- ▶ **Verwenden Sie nur original Bosch-Akkus mit der auf dem Typenschild Ihres Produktes angegebenen Spannung.** Bei Gebrauch anderer Akkus, z. B. Nachahmungen, aufgearbeiteter Akkus oder Fremdfabrikaten, besteht die Gefahr von Verletzungen sowie Sachschäden durch explodierende Akkus.

- ▶ Schützen Sie den Akku vor Feuchtigkeit und Wasser.
- ▶ Lagern Sie den Akku nur im Temperaturbereich von 0 °C bis 50 °C. Lassen Sie den Akku z. B. im Sommer nicht im Auto liegen.
- ▶ Reinigen Sie gelegentlich die Lüftungsschlitze des Akkus mit einem weichen, sauberen und trockenen Pinsel.

Sicherheitshinweise für Ladegeräte



Halten Sie das Ladegerät von Regen oder Nässe fern. Das Eindringen von Wasser in ein Ladegerät erhöht das Risiko eines elektrischen Schlages.

- ▶ **Laden Sie nur Bosch-Li-Ionen-Akkus oder solche in Bosch-Produkte eingebaute Akkus mit den in den technischen Daten angegebenen Spannungen.** Ansonsten besteht Brand- und Explosionsgefahr.
- ▶ **Halten Sie das Ladegerät sauber.** Durch Verschmutzung besteht die Gefahr eines elektrischen Schlages.
- ▶ **Überprüfen Sie vor jeder Benutzung Ladegerät, Kabel und Stecker. Benutzen Sie das Ladegerät nicht, sofern Sie Schäden feststellen. Öffnen Sie das Ladegerät nicht selbst und lassen Sie es nur von qualifiziertem Fachpersonal und nur mit Original-Ersatzteilen reparieren.** Beschädigte Ladegeräte, Kabel und Stecker erhöhen das Risiko eines elektrischen Schlages.
- ▶ **Betreiben Sie das Ladegerät nicht auf leicht brennbarem Untergrund (z. B. Papier, Textilien etc.) bzw. in brennbarer Umgebung.** Wegen der beim Laden auftretenden Erwärmung des Ladegerätes besteht Brandgefahr.
- ▶ **Beaufsichtigen Sie Kinder.** Damit wird sichergestellt, dass Kinder nicht mit dem Ladegerät spielen.
- ▶ **Kinder und Personen, die aufgrund ihrer physischen, sensorischen oder geistigen Fähigkeiten oder ihrer Unerfahrenheit oder Unkenntnis nicht in der Lage sind, das Ladegerät sicher zu bedienen, dürfen dieses Ladegerät nicht ohne Aufsicht oder Anweisung durch eine verantwortliche Person benutzen.** Andernfalls besteht die Gefahr von Fehlbedienung und Verletzungen.

Symbole

Die nachfolgenden Symbole sind für das Lesen und Verstehen der Betriebsanleitung von Bedeutung. Prägen Sie sich die Symbole und ihre Bedeutung ein. Die richtige Interpretation der Symbole hilft Ihnen, das Gartengerät besser und sicherer zu gebrauchen.

Symbol	Bedeutung
	Reaktionsrichtung
	Bewegungsrichtung
	Einschalten
	Ausschalten

Bestimmungsgemäßer Gebrauch

Das Gartengerät ist bestimmt zum Zusammenblasen von Laub und Gartenabfällen, wie z. B. Gras, Zweige und Kiefernadeln.

Technische Daten

Akku-Laubgebläse		ALB 18 LI
Sachnummer		3 600 HA0 3..
Luftstromgeschwindigkeit, max.	km/h	210
Gewicht entsprechend EPTA-Procedure 01/2003	kg	1,8
Seriennummer	siehe Typenschild am Gartengerät	

*in Verbindung mit einem 1,5 Ah Akku
Bitte beachten Sie die Sachnummer auf dem Typenschild Ihres Gartengeräts. Die Handelsbezeichnungen einzelner Gartengeräte können variieren.

Akku-Laubgebläse		ALB 18 LI
Akku		Li-Ionen
Sachnummer		
- 1,3 Ah		2 607 336 039
- 1,5 Ah		2 607 336 207
Nennspannung	V=	18
Kapazität		
- 2 607 336 039	Ah	1,3
- 2 607 336 207	Ah	1,5
Anzahl der Akkuzellen		
- 2 607 336 039		5
- 2 607 336 207		5
Betriebsdauer pro Akku-Ladung*	min	10
Ladegerät		AL 2215 CV
Sachnummer	EU	2 607 225 471
	UK	2 607 225 473
	AU	2 607 225 475
Ladestrom	mA	1500
Zulässiger Ladetemperaturbereich	°C	0–45
Ladezeit (Akku entladen)*	min	63
Gewicht entsprechend EPTA-Procedure 01/2003	kg	0,4
Schutzklasse		□ / II
Ladegerät		AL 2204 CV
Sachnummer	EU	2 607 225 273
	UK	2 607 225 275
	AU	2 607 225 277
Ladestrom	mA	430
Zulässiger Ladetemperaturbereich	°C	0–45
Ladezeit (Akku entladen)*	min	207
Gewicht entsprechend EPTA-Procedure 01/2003	kg	0,7
Schutzklasse		□ / II

*in Verbindung mit einem 1,5 Ah Akku

Bitte beachten Sie die Sachnummer auf dem Typenschild Ihres Gartengeräts. Die Handelsbezeichnungen einzelner Gartengeräte können variieren.

Geräusch-/Vibrationsinformation

Messwerte für Geräusch ermittelt entsprechend EN 60335.

Der A-bewertete Geräuschpegel des Gerätes beträgt typischerweise: Schalldruckpegel 60 dB(A); Schallleistungspegel 80 dB(A). Unsicherheit K = 3 dB.

Schwingungsgesamtwerte a_h (Vektorsumme dreier Richtungen) und Unsicherheit K ermittelt entsprechend EN 60335:
 $a_h < 2,5 \text{ m/s}^2$, $K = 1,5 \text{ m/s}^2$.

Konformitätserklärung

Wir erklären in alleiniger Verantwortung, dass das unter „Technische Daten“ beschriebene Produkt mit den folgenden Normen oder normativen Dokumenten übereinstimmt: EN 60335 (Akku-Gerät) und EN 60335 (Akku-Ladegerät) gemäß den Bestimmungen der Richtlinien 2006/95/EG, 2004/108/EG, 2006/42/EG, 2000/14/EG.

2000/14/EG: Garantierter Schallleistungspegel 83 dB(A). Bewertungsverfahren der Konformität gemäß Anhang V.

Produktkategorie: 34

Technische Unterlagen bei:
Bosch Lawn and Garden Ltd., PT-LG/EAE,
Stowmarket, Suffolk IP14 1EY, England

Dr. Egbert Schneider Senior Vice President Engineering
Dr. Eckerhard Strötgen Head of Product Certification

ppa. Schneider i.v. Strötgen

Robert Bosch GmbH, Power Tools Division
D-70745 Leinfelden-Echterdingen
25.03.2011

Montage und Betrieb

Handlungsziel	Bild
Lieferumfang	1
Düse aufstecken	2
Akku laden	3
Akku einsetzen	3
Einschalten	4
Ausschalten	4
Arbeitshinweise	5
Wartung und Reinigung	6
Aufbewahrung und Transport	6

Inbetriebnahme

Zu Ihrer Sicherheit

- ▶ **Nehmen Sie den Akku vor allen Arbeiten am Gartengerät (z.B. Wartung, Werkzeugwechsel etc.) sowie bei dessen Transport und Aufbewahrung aus dem Gartengerät.** Bei unbeabsichtigtem Betätigen des Ein-/Ausschalters besteht Verletzungsgefahr.
- ▶ **Das Gartengerät läuft nach dem Ausschalten noch für einige Sekunden nach (anhaltender Luftstrom). Lassen Sie den Motor auslaufen bevor Sie es wieder einschalten. Schalten Sie das Gartengerät nicht direkt nacheinander aus und wieder ein.**

Akku laden

- ▶ **Benutzen Sie kein anderes Ladegerät.** Das mitgelieferte Ladegerät ist auf den in Ihr Gartengerät eingebauten Li-Ionen-Akku abgestimmt.
- ▶ **Beachten Sie die Netzspannung!** Die Spannung der Stromquelle muss mit den Angaben auf dem Typenschild des Ladegerätes übereinstimmen. Mit 230 V gekennzeichnete Ladegeräte können auch an 220 V betrieben werden.

Hinweis: Der Akku wird teilgeladen ausgeliefert. Um die volle Leistung des Akkus zu gewährleisten, laden Sie vor dem ersten Einsatz des Gartengerätes den Akku vollständig im Ladegerät auf.

Der Li-Ionen-Akku kann jederzeit aufgeladen werden, ohne die Lebensdauer zu verkürzen. Eine Unterbrechung des Ladevorganges schädigt den Akku nicht.

Ladevorgang

Der Ladevorgang beginnt, sobald der Netzstecker des Ladegerätes in die Steckdose gesteckt und der Akku anschließend in das Ladegerät eingelegt wird.

Setzen Sie den Akku wie im Bild gezeigt zunächst vorn auf das Ladegerät auf (●) und drücken Sie anschließend den Akku hinten herunter (●). Zum Entnehmen des Akkus gehen Sie in umgekehrter Reihenfolge vor.

Fehlersuche



Symptome	Mögliche Ursache	Abhilfe
Gartengerät läuft nicht	Akku entladen	Akku laden, siehe auch „Hinweise zum Laden“
	Akku zu kalt/zu heiß	Akku erwärmen/abkühlen lassen
	Gartengerät defekt	Kundendienst aufsuchen
	Interne Verkabelung des Gartengerätes defekt	Kundendienst aufsuchen
Gartengerät läuft mit Unterbrechungen	Ein-/Ausschalter defekt	Kundendienst aufsuchen
Starke Vibrationen/ Geräusche	Gartengerät defekt	Kundendienst aufsuchen
	Akku wurde längere Zeit nicht oder nur kurzzeitig benutzt	Akku vollständig aufladen; siehe auch „Hinweise zum Laden“
	Akku leer oder defekt	Akku ersetzen
Arbeitsdauer pro Akkuladung zu gering	Luftzufuhr/-austritt blockiert	Luftzufuhr/-austritt freimachen
	Düse blockiert	Düse freimachen
Gartengerät bläst nicht	Falsche Montage	siehe „Montage“
Düse lässt sich nicht auf das Gartengerät aufstecken		

Durch das intelligente Ladeverfahren wird der Ladezustand des Akkus automatisch erkannt und abhängig von Akkutemperatur und -spannung mit dem jeweils optimalen Ladestrom geladen.

Dadurch wird der Akku geschont und bleibt bei Aufbewahrung im Ladegerät immer vollständig aufgeladen.

Hinweis: Der Ladevorgang ist nur möglich, wenn die Temperatur des Akkus im zulässigen Ladetemperaturbereich liegt, siehe Abschnitt „Technische Daten“.

Blinklicht Akku-Ladeanzeige

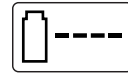

Der Ladevorgang wird durch **Blinken** der Akku-Ladeanzeige signalisiert.

Dauerlicht Akku-Ladeanzeige



Das **Dauerlicht** der Akku-Ladeanzeige signalisiert, dass der Akku vollständig aufgeladen ist **oder** dass die Temperatur des Akkus außerhalb des zulässigen

Ladetemperaturbereiches ist und deshalb nicht geladen werden kann. Sobald der zulässige Temperaturbereich erreicht ist, wird der Akku geladen.

Ohne eingesteckten Akku signalisiert das **Dauerlicht** der Akku-Ladeanzeige, dass der Netzstecker in die Steckdose eingesteckt ist und das Ladegerät betriebsbereit ist.

Hinweise zum Laden

Bei kontinuierlichen bzw. mehrmals nacheinander folgenden Ladezyklen ohne Unterbrechung kann sich das Ladegerät erwärmen. Dies ist jedoch unbedenklich und deutet nicht auf einen technischen Defekt des Ladegerätes hin.

Eine wesentlich verkürzte Betriebszeit nach der Aufladung zeigt an, dass der Akku verbraucht ist und ersetzt werden muss.

Der Akku ist mit einer NTC-Temperaturüberwachung ausgestattet, welche ein Aufladen nur im Temperaturbereich zwischen 0 °C und 45 °C zulässt. Dadurch wird eine hohe Akku-Lebensdauer erreicht.

Der Li-Ionen-Akku ist durch die „Electronic Cell Protection (ECP)“ gegen Tiefentladung geschützt. Bei entladenen Akku wird das Gartengerät durch eine Schutzschaltung abgeschaltet: Das Gartengerät arbeitet nicht mehr.

⚠ ACHTUNG Drücken Sie nach dem automatischen Abschalten des Gartengerätes nicht weiter auf den

Ein-/Ausschalter. Der Akku kann beschädigt werden.

Arbeitshinweise

Halten Sie das Gartengerät beim Arbeiten immer ca. 3 cm über den Boden.

Blasen Sie keine heiße, brennbare oder explosive Materialien zusammen.

Symptome	Mögliche Ursache	Abhilfe
Akku-Ladeanzeige leuchtet dauerhaft Kein Ladevorgang möglich	Akku nicht (richtig) aufgesetzt	Akku korrekt auf Ladegerät aufsetzen
	Akkukontakte verschmutzt	Akkukontakte reinigen; z.B. durch mehrfaches Ein- und Ausstecken des Akkus, ggf. Akku ersetzen
Akku-Ladeanzeige leuchtet nicht	Akku defekt	Akku ersetzen
	Netzstecker des Ladegerätes nicht (richtig) eingesteckt	Netzstecker (vollständig) in die Steckdose einstecken
	Steckdose, Netzkabel oder Ladegerät defekt	Netzspannung überprüfen, Ladegerät ggf. von einer autorisierten Kundendienststelle für Bosch-Elektrowerkzeuge überprüfen lassen

Wartung und Service

- ▶ **Nehmen Sie den Akku vor allen Arbeiten am Gartengerät (z.B. Wartung, Werkzeugwechsel etc.) sowie bei dessen Transport und Aufbewahrung aus dem Gartengerät.** Bei unbeabsichtigtem Betätigen des Ein-/Ausschalters besteht Verletzungsgefahr.

Wartung, Reinigung und Lagerung

- ▶ **Halten Sie das Gartengerät sauber, um gut und sicher arbeiten zu können.**

Halten Sie das Gartengerät und die Lüftungsschlitze sauber, um gut und sicher arbeiten zu können. Besprühen/Tauchen Sie das Gartengerät nie mit/in Wasser.

Lagern Sie das Gartengerät an einem sicheren Platz, trocken und außerhalb der Reichweite von Kindern. Stellen Sie keine anderen Gegenstände auf dem Gartengerät ab.

Akku-Pflege

Um eine optimale Nutzung des Akkus zu gewährleisten, beachten Sie folgende Hinweise und Maßnahmen:

- Schützen Sie den Akku vor Feuchtigkeit und Wasser.
- Lagern Sie den Akku nur im Temperaturbereich von 0 °C bis 50 °C. Lassen Sie den Akku z.B. im Sommer nicht im Auto liegen.
- Lassen Sie den Akku bei direkter Sonnenbestrahlung nicht im Gartengerät.
- Die optimale Temperatur zur Aufbewahrung des Akkus beträgt 5 °C.
- Reinigen Sie gelegentlich die Lüftungsschlitze des Akkus mit einem weichen, sauberen und trockenen Pinsel.

Eine wesentlich verkürzte Betriebszeit nach der Aufladung zeigt an, dass der Akku verbraucht ist und ersetzt werden muss.

Kundendienst und Kundenberatung

www.bosch-garden.com

Geben Sie bei allen Rückfragen und Ersatzteilbestellungen bitte unbedingt die 10-stellige Sachnummer laut Typenschild des Gartengerätes an.

Deutschland

Robert Bosch GmbH
Servicezentrum Elektrowerkzeuge
Zur Luhne 2
37589 Kalefeld – Willershausen
Tel. Kundendienst: +49 (1805) 70 74 10*
Fax: +49 (1805) 70 74 11*
(*Festnetzpreis 14 ct/min, höchstens 42 ct/min aus Mobilfunknetzen)
E-Mail: Servicezentrum.Elektrowerkzeuge@de.bosch.com
Tel. Kundenberatung: +49 (1803) 33 57 99
(Festnetzpreis 9 ct/min, höchstens 42 ct/min aus Mobilfunknetzen)
Fax: +49 (711) 7 58 19 30
E-Mail: kundenberatung.ew@de.bosch.com

Österreich

Tel.: +43 (01) 7 97 22 20 10
Fax: +43 (01) 7 97 22 20 11
E-Mail: service.elektrowerkzeuge@at.bosch.com

Schweiz

Tel.: +41 (044) 8 47 15 11
Fax: +41 (044) 8 47 15 11

Luxemburg

Tel.: +32 (070) 22 55 65
Fax: +32 (070) 22 55 75
E-Mail: outillage.gereedschap@be.bosch.com

Transport

Die enthaltenen Li-Ionen-Akkus unterliegen den Anforderungen des Gefahrgutrechts. Die Akkus können durch den Benutzer ohne weitere Auflagen auf der Straße transportiert werden.

Beim Versand durch Dritte (z.B.: Lufttransport oder Spedition) sind besondere Anforderungen an Verpackung und Kennzeichnung zu beachten. Hier muss bei der Vorbereitung des Versandstückes ein Gefahrgut-Experte hinzugezogen werden.

Versenden Sie Akkus nur, wenn das Gehäuse unbeschädigt ist. Kleben Sie offene Kontakte ab und verpacken Sie den Akku so, dass er sich nicht in der Verpackung bewegt.

Bitte beachten Sie auch eventuelle weiterführende nationale Vorschriften.

Entsorgung

Gartengeräte, Zubehör und Verpackungen sollen einer umweltgerechten Wiederverwertung zugeführt werden.

Werfen Sie Gartengeräte, Ladegeräte und Akkus/Batterien nicht in den Hausmüll!

Nur für EU-Länder:



Gemäß der europäischen Richtlinie 2002/96/EG müssen nicht mehr gebrauchsfähige Elektro- und Elektronikgeräte und gemäß der europäischen Richtlinie 2006/66/EG müssen defekte oder verbrauchte Akkus/Batterien getrennt gesammelt und einer umweltgerechten Wiederverwendung zugeführt werden.

Nicht mehr gebrauchsfähige Akkus/Batterien können direkt abgegeben werden bei:

Deutschland

Recyclingzentrum Elektrowerkzeuge
Osteroder Landstraße 3
37589 Kalefeld

Schweiz

Batrec AG
3752 Wimmis BE

Akkus/Batterien:



Li-Ion:

Bitte beachten Sie die Hinweise im Abschnitt „Transport“.

Änderungen vorbehalten.

Safety Notes

Warning! Read these instructions carefully, be familiar with the controls and the proper use of the machine. Please keep the instructions safe for later use!

Explanation of symbols on the machine



General hazard safety alert.



Read instruction manual.



Pay attention that bystanders are not injured through foreign objects thrown from the machine.



Keep bystanders a safe distance away from the machine.



Rotating fan. Keep hands and feet out of the openings while the machine is running.



Pay attention that bystanders are not injured through foreign objects thrown from the machine. Keep bystanders a safe distance away from the machine.



Wear safety goggles.



Remove battery before adjusting or cleaning, and before leaving the machine unattended for any period.



Do not work in the rain or leave the cordless leaf blower outdoors whilst raining.



Do not use the charger if the cord is damaged.

Operation

- ▶ Never allow children or people unfamiliar with these instructions to use the machine. Local regulations may restrict the age of the operator. When not in use store the machine out of reach of children.
- ▶ This tool is not intended for use by persons (including children) with reduced physical, sensory or mental capabilities, or lack of experience and knowledge, unless they have been given supervision or instruction concerning use of the appliance by a person responsible for their safety. Children should be supervised to ensure that they do not play with the appliance.
- ▶ The operator or user is responsible for accidents or hazards occurring to other people or their property.
- ▶ Other persons and animals should remain at a distance of 3 metres or more when the machine is being used. The operator is responsible for third persons in the working area.
- ▶ Never operate the machine while people, especially children or pets, are nearby.
- ▶ Use the machine only in daylight or good artificial light.
- ▶ Do not operate the machine when barefoot or wearing open sandals, always wear substantial footwear and long trousers.
- ▶ Failure to keep loose clothing from being drawn into air intake could result in personal injury.
- ▶ Do not operate without tubes in place.
- ▶ Failure to keep long hair away from the air inlet could result in personal injury.

- ▶ Always be sure of your footing on slopes.
- ▶ Keep all cooling air inlets clear of debris.
- ▶ Never blow debris in the direction of bystanders.
- ▶ **Do not modify this product.** Unauthorized modifications may impair the safety of your product and may result in increased noise and vibration.

Maintenance

- ▶ Keep all nuts, bolts and screws tight to be sure that the machine is in safe working condition.
- ▶ Examine the machine and replace worn or damaged parts for safety.
- ▶ Ensure replacement parts fitted are Bosch approved.

Recommendations for Optimal Handling of the Battery

- ▶ **Before any work on the garden product itself (e. g. maintenance, tool change, etc.) as well as during transport and storage, remove the battery from the garden product.** There is danger of injury when unintentionally actuating the On/Off switch.
- ▶ **Use only Bosch battery packs intended specifically for the machine.** Use of any other battery packs may create a risk of injury and fire.
- ▶ **Ensure the switch is in the off position before inserting battery pack.** Inserting the battery pack into machines that have the switch on invites accidents.
- ▶ **Do not open the battery.** Danger of short-circuiting.



Protect the battery against heat, e. g., against continuous intense sunlight, fire, water, and moisture. Danger of explosion.

- ▶ **When battery pack is not in use, keep it away from other metal objects like paper clips, coins, keys, nails, screws, or other small metal objects that can make a connection from one terminal to another.** Shorting the battery terminals together may cause burns or a fire.
- ▶ **Under abusive conditions, liquid may be ejected from the battery; avoid contact. If contact accidentally occurs, flush with water. If liquid contacts eyes, additionally seek medical help.** Liquid ejected from the battery may cause irritations or burns.
- ▶ **In case of damage and improper use of the battery, vapours may be emitted. Provide for fresh air and seek medical help in case of complaints.** The vapours can irritate the respiratory system.
- ▶ **Recharge only with the charger specified by the manufacturer.** A charger that is suitable for one type of battery pack may create a risk of fire when used with another battery pack.
- ▶ **When the battery is defective, liquid can escape and come into contact with adjacent components. Check any parts concerned.** Clean such parts or replace them, if required.
- ▶ **Use the battery only in conjunction with your Bosch product.** This measure alone protects the battery against dangerous overload.
- ▶ **Use only original Bosch batteries with the voltage listed on the nameplate of your product.** When using other batteries, e. g. imitations, reconditioned batteries or other brands, there is danger of injury as well as property damage through exploding batteries.
- ▶ Protect the battery against moisture and water.
- ▶ Store the battery only within a temperature range between 0 °C and 50 °C. As an example, do not leave the battery in the car in summer.
- ▶ Occasionally clean the venting slots of the battery using a soft, clean and dry brush.

Safety Warnings for battery chargers



Keep the battery charger away from rain or moisture. Penetration of water in the battery charger increases the risk of an electric shock.

- ▶ **Only charge Bosch lithium ion batteries or batteries installed in Bosch products with the voltages listed in the technical data.** Otherwise there is danger of fire and explosion.
- ▶ **Keep the battery charger clean.** Contamination can lead to danger of an electric shock.

- ▶ **Before each use, check the battery charger, cable and plug. If damage is detected, do not use the battery charger. Never open the battery charger yourself. Have repairs performed only by a qualified technician and only using original spare parts.** Damaged battery chargers, cables and plugs increase the risk of an electric shock.
- ▶ **Do not operate the battery charger on easily inflammable surfaces (e. g., paper, textiles, etc.) or surroundings.** The heating of the battery charger during the charging process can pose a fire hazard.
- ▶ **Supervise children.** This will ensure that children do not play with the charger.
- ▶ **Children or persons that owing to their physical, sensory or mental limitations or to their lack of experience or knowledge, are not capable of securely operating the charger, may only use this charger under supervision or after having been instructed by a responsible person.** Otherwise, there is danger of operating errors and injuries.





Products sold in **GB only:** Your product is fitted with a BS 1363/A approved electric plug with internal fuse (ASTA approved to BS 1362).

If the plug is not suitable for your socket outlets, it should be cut off and an appropriate plug fitted in its place by an authorised customer service agent. The replacement plug should have the same fuse rating as the original plug.

The severed plug must be disposed of to avoid a possible shock hazard and should never be inserted into a mains socket elsewhere.

Symbols

The following symbols are important for reading and understanding the operating instructions. Please take note of the symbols and their meaning. The correct interpretation of the symbols will help you to use the garden product in a better and safer manner.

Symbol	Meaning
	Reaction direction
	Movement direction
	Switching On
	Switching Off

Intended Use

The product is intended for blowing leaves, garden waste such as grass, twigs and pine needles.

Technical Data

Cordless leaf blower		ALB 18 LI	
Article number		3 600 HAO 3..	
Air speed, max.	km/h	210	
Weight according to EPTA-Procedure 01/2003	kg	1.8	
Serial number	see type plate on the garden product		
Battery		Li-Ion	
Article number			
- 1.3 Ah		2 607 336 039	
- 1.5 Ah		2 607 336 207	
Rated voltage	V=	18	
Capacity			
- 2 607 336 039	Ah	1.3	
- 2 607 336 207	Ah	1.5	
Number of battery cells			
- 2 607 336 039		5	
- 2 607 336 207		5	
Run time per battery charge*	min	10	

*for 1.5 Ah battery

Please observe the article number on the type plate of your garden product. The trade names of the individual garden products may vary.

Cordless leaf blower		ALB 18 LI	
Battery Charger		AL 2215 CV	
Article number		EU	2 607 225 471
		UK	2 607 225 473
		AU	2 607 225 475
Charging current	mA	1500	
Allowable charging temperature range	°C	0–45	
Charging period (battery discharged)*	min	63	
Weight according to EPTA-Procedure 01/2003	kg	0.4	
Protection class		□ / II	
Battery Charger		AL 2204 CV	
Article number		EU	2 607 225 273
		UK	2 607 225 275
		AU	2 607 225 277
Charging current	mA	430	
Allowable charging temperature range	°C	0–45	
Charging period (battery discharged)*	min	207	
Weight according to EPTA-Procedure 01/2003	kg	0.7	
Protection class		□ / II	

*for 1.5 Ah battery

Please observe the article number on the type plate of your garden product. The trade names of the individual garden products may vary.

Noise/Vibration Information

Measured sound values determined according to EN 60335.

Typically the A-weighted noise levels of the product are: Sound pressure level 60 dB(A); sound power level 80 dB(A). Uncertainty K=3 dB.

Vibration total values a_h (triax vector sum) and uncertainty K determined according to EN 60335: $a_h < 2.5 \text{ m/s}^2$, $K=1.5 \text{ m/s}^2$.

Declaration of Conformity

We declare under our sole responsibility that the product described under "Technical Data" is in conformity with the following standards or standardization documents: EN 60335 (battery powered product) and EN 60335 (battery charger) according to the provisions of the directives 2006/95/EC, 2004/108/EC, 2006/42/EC, 2000/14/EC.

2000/14/EC: Guaranteed sound power level 83 dB(A). Conformity assessment procedure according to Annex V.



Equipment category: 34

Technical file at:

Bosch Lawn and Garden Ltd., PT-LG/EAE, Stowmarket, Suffolk IP14 1EY, England

Dr. Egbert Schneider
Senior Vice President
Engineering

Dr. Eckerhard Strötgen
Head of Product
Certification

 i.v. 

Robert Bosch GmbH, Power Tools Division
D-70745 Leinfelden-Echterdingen
25.03.2011

Mounting and Operation

Action	Figure
Delivery Scope	1
Tube Assembly	2
Battery Charging	3
Inserting the Battery	3
Starting	4
Stopping	4
Working Advice	5
Maintenance and Cleaning	6
Storage and Transport	6

Starting

For Your Safety

- ▶ **Before any work on the garden product itself (e. g. maintenance, tool change, etc.) as well as during transport and storage, remove the battery from the garden product.** There is danger of injury when unintentionally actuating the On/Off switch.
- ▶ **The machine continues to blow for few seconds after being switched off. Allow the motor to stop rotating before switching “on” again. Do not rapidly switch off and on.**

Battery Charging

- ▶ **Do not use other battery chargers.** The supplied battery charger is designed for the Lithium-Ion battery in your garden product.
- ▶ **Observe the mains voltage!** The voltage of the power supply must correspond with the data given on the nameplate of the battery charger. Battery chargers marked with 230 V can also be operated with 220 V.

Note: The battery is supplied partially charged. To ensure full capacity of the battery, completely charge the battery in the battery charger before using your garden product for the first time.

The lithium-ion battery can be charged at any time without reducing its service life. Interrupting the charging procedure does not damage the battery.

Charging Procedure

The charging procedure starts as soon as the mains plug is plugged into the socket and the battery is then inserted into the battery charger.

Firstly, place the battery as shown in the figure onto the front of the battery charger (1) and then press the battery down at the rear (2). To remove the battery, proceed in reverse order.

Due to the intelligent charging method, the charging condition of the battery is automatically detected and the battery is charged with the optimum charging current, depending on battery temperature and voltage.

This gives longer life to the battery and always leaves it fully charged when kept in the charger for storage.

Note: The charging procedure is only possible when the battery temperature is within the allowable charging temperature range, see section “Technical Data”.

Flashing Battery Charge Indicator

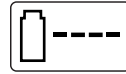

The charging procedure is signalled by a **flashing** battery charge indicator.

Continuous Lighting of the Battery Charge Indicator



Continuous lighting of the battery charge indicator indicates that the battery is fully charged **or** that the temperature of the battery is not within the allowable

charging temperature range, and cannot be charged for this reason. The battery is charged as soon as the allowable charging temperature range is reached.

When the battery is not inserted, **continuous lighting** of the battery charge indicator indicates that the mains plug is inserted in the socket and that the battery charger is ready for operation.

Charging Advice

With continuous or several repetitive charging cycles without interruption, the charger can warm up. This is not meaningful and does not indicate a technical defect of the battery charger.

A significantly reduced working period after charging indicates that the battery is used and must be replaced.

The battery is equipped with a NTC temperature control which allows charging only within a temperature range of between 0 °C and 45 °C. A long battery service life is achieved in this manner.

The “Electronic Cell Protection (ECP)” protects the lithium ion battery against deep discharging. When the battery is run down or discharged, the garden product is shut off by means of a protective circuit: The garden product no longer operates.

⚠ WARNING

Do not continue to press the On/Off switch after the garden product has been automatically

switched off. The battery can be damaged.

Working Advice

When operating, always hold the machine approximately 3 cm above the ground.

Do not blow hot, flammable or explosive material.

Troubleshooting



Problem	Possible Cause	Corrective Action
Garden product fails to operate	Battery discharged	Recharge battery; also see “Battery Charging”
	Battery too hot/cold	Allow to cool/warm
	Garden product defective	Contact Service Agent
	Internal wiring of garden product damaged	Contact Service Agent
Garden product functions intermittently	On/Off switch defective	Contact Service Agent
Excessive vibrations/noise	Garden product defective	Contact Service Agent
Run time per battery charge too low	Battery has not been used for long period or only for short terms	Fully charge battery; also see “battery charging”
	Battery dead or defective	Replace the battery
	Air inlet/outlet blocked	Clear the air inlet/outlet
Machine does not blow	Tube obstructed	Clear tube
Tube cannot be mounted on the machine	Incorrect assembly	see “assembly”
Continuous lighting of the battery charge indicator	Battery not (properly) inserted	Properly insert battery into battery charger
	Battery contacts contaminated	Clean the battery contacts (e.g. by inserting and removing the battery several times) or replace the battery
No charging procedure possible	Battery defective	Replace the battery
Battery charge indicator does not light up	Mains plug of battery charger not plugged in (properly)	Insert mains plug (fully) into the socket outlet
	Socket outlet, mains cable or battery charger defective	Check the mains voltage; have the battery charger checked by an authorised after-sales service agent for Bosch power tools

Maintenance and Service

- ▶ **Before any work on the garden product itself (e. g. maintenance, tool change, etc.) as well as during transport and storage, remove the battery from the garden product.** There is danger of injury when unintentionally actuating the On/Off switch.

Maintenance, Cleaning and Storage

- ▶ **For safe and proper working, always keep the garden product clean.**

For safe and proper working, always keep the garden product and the ventilation slots clean.

Never spray with or immerse the garden product in water.

Store the garden product in a secure, dry place, out of the reach of children.

Do not place other objects on the garden product.

Battery Maintenance

Use the following procedures to enable optimum usage of the battery:

- Protect the battery against moisture and water.
- Store the battery only within a temperature range between 0 °C and 50 °C. As an example, do not leave the battery in the car in summer.
- Do not leave the battery in the product in direct sunlight.
- The ideal storage condition for the battery is 5 °C.
- Occasionally clean the venting slots of the battery using a soft, clean and dry brush.

A significantly reduced working period after charging indicates that the battery is used and must be replaced.

After-sales Service and Customer Assistance

www.bosch-garden.com

In all correspondence and spare parts orders, please always include the 10-digit article number given on the type plate of the garden product.

Great Britain

Robert Bosch Ltd. (B.S.C.)
P.O. Box 98
Broadwater Park
North Orbital Road
Denham
Uxbridge
UB 9 5HJ
Tel. Service: +44 (0844) 736 0109
Fax: +44 (0844) 736 0146
E-Mail: boschservicecentre@bosch.com

Ireland

Origo Ltd.
Unit 23 Magna Drive
Magna Business Park
City West
Dublin 24
Tel. Service: +353 (01) 4 66 67 00
Fax: +353 (01) 4 66 68 88

Australia, New Zealand and Pacific Islands

Robert Bosch Australia Pty. Ltd.
Power Tools
Locked Bag 66
Clayton South VIC 3169
Customer Contact Center
Inside Australia:
Phone: +61 (01300) 307 044
Fax: +61 (01300) 307 045
Inside New Zealand:
Phone: +64 (0800) 543 353
Fax: +64 (0800) 428 570
Outside AU and NZ:
Phone: +61 (03) 9541 5555
www.bosch.com.au

Republic of South Africa

Customer service

Hotline: +27 (011) 6 51 96 00

Gauteng – BSC Service Centre

35 Roper Street, New Centre
Johannesburg
Tel.: +27 (011) 4 93 93 75
Fax: +27 (011) 4 93 01 26
E-Mail: bsctools@icon.co.za

KZN – BSC Service Centre

Unit E, Almar Centre
143 Crompton Street
Pinetown
Tel.: +27 (031) 7 01 21 20
Fax: +27 (031) 7 01 24 46
E-Mail: bsc.dur@za.bosch.com

Western Cape – BSC Service Centre

Democracy Way, Prosperity Park
Milnerton
Tel.: +27 (021) 5 51 25 77
Fax: +27 (021) 5 51 32 23
E-Mail: bsc@zsd.co.za

Bosch Headquarters

Midrand, Gauteng
Tel.: +27 (011) 6 51 96 00
Fax: +27 (011) 6 51 98 80
E-Mail: rbsa-hq.pts@za.bosch.com

Transport

The contained lithium-ion batteries are subject to the Dangerous Goods Legislation requirements. The user can transport the batteries by road without further requirements.

When being transported by third parties (e.g.: air transport or forwarding agency), special requirements on packaging and labelling must be observed. For preparation of the item being shipped, consulting an expert for hazardous material is required.

Dispatch batteries only when the housing is undamaged. Tape or mask off open contacts and pack up the battery in such a manner that it cannot move around in the packaging.

Please also observe possibly more detailed national regulations.

Disposal

The garden product, accessories and packaging should be sorted for environmental-friendly recycling.

Do not dispose of garden products, battery chargers and batteries/rechargeable batteries into household waste!

Only for EC countries:



According to the European law 2002/96/EC, electrical and electronic equipments that are no longer usable, and according to the European law 2006/66/EC, defective or used battery packs/batteries, must be collected separately and disposed of in an environmentally correct manner.

Batteries no longer suitable for use can be directly returned at:

Great Britain

Robert Bosch Ltd. (B.S.C.)
P.O. Box 98
Broadwater Park
North Orbital Road
Denham
Uxbridge
UB 9 5HJ
Tel. Service: +44 (0844) 736 0109
Fax: +44 (0844) 736 0146
E-Mail: boschservicecentre@bosch.com

Battery packs/batteries:



Li-Ion:

Please observe the instructions in section "Transport".

Subject to change without notice.

Avertissements de sécurité

Attention ! Lisez avec attention toutes les instructions suivantes. Familiarisez-vous avec les éléments de commande et l'utilisation appropriée de l'outil de jardin. Conservez les instructions d'utilisation pour une utilisation ultérieure.

Explication des symboles se trouvant sur l'outil de jardin



Indications générales sur d'éventuels dangers.



Lisez soigneusement ces instructions d'utilisation.



Faites attention à ce que les personnes se trouvant à proximité ne soient pas blessées par des projections provenant de la machine.



Gardez une distance de sécurité entre l'outil de jardin et les personnes se trouvant à proximité.



Ventilateur rotatif. Tenez vos mains et vos pieds à distance des orifices de l'outil de jardin tant que ce dernier est en fonctionnement.



Veillez à ce que les particules projetées par l'outil de jardin ne blessent pas les personnes se trouvant à proximité. Veillez à maintenir une distance de sécurité entre l'outil de jardin et toute personne se trouvant à proximité.



Porter toujours des lunettes de protection.



Retirez toujours l'accumulateur avant de nettoyer l'outil de jardin, de le ranger ou de le laisser sans surveillance même pour une courte durée.



Ne travaillez pas par temps de pluie et ne laissez pas le souffleur sans fil à l'extérieur par temps de pluie.



N'utilisez pas le chargeur lorsque le câble de secteur est endommagé.

Mode d'emploi

- ▶ Ne laissez jamais un enfant ou une autre personne n'ayant pas pris connaissance des instructions d'utilisation se servir de l'outil de jardin. Il est possible que les réglementations locales fixent une limite d'âge minimum de l'utilisateur. Gardez l'outil de jardin non utilisé hors de la portée des enfants.
- ▶ Cet outil de jardin n'est pas conçu pour être utilisé par des personnes (enfants compris) souffrant d'un handicap physique, sensoriel ou mental ou par des personnes n'ayant l'expérience et/ou les connaissances nécessaires, à moins qu'elles ne soient surveillées par une personne responsable de leur sécurité ou qu'elles aient été instruites quant au maniement de l'outil de jardin. Les enfants doivent être surveillés pour assurer qu'ils ne jouent pas avec l'outil de jardin.
- ▶ L'opérateur ou l'utilisateur de la tondeuse est responsable des accidents et des dommages causés à autrui ou à ses biens.
- ▶ Durant le service, aucune autre personne ni animal ne doit se trouver dans un rayon de 3 m autour de l'appareil. Dans la zone de travail, l'opérateur est responsable vis à vis des tierces personnes.
- ▶ N'utilisez jamais l'outil de jardin lorsque des personnes, en particulier des enfants ou des animaux domestiques, se trouvent à proximité.
- ▶ N'utiliser l'outil de jardin que de jour ou avec un bon éclairage artificiel.

- ▶ Ne faites jamais fonctionner l'outil de jardin si vous marchez pieds nus ou portez des sandales ouvertes. Portez toujours des chaussures fermées et des pantalons longs.
- ▶ Si vous portez des vêtements amples, veillez à ce qu'ils ne soient pas happés par l'alimentation en air ; ceci pourrait vous blesser.
- ▶ Ne faites fonctionner l'outil de jardin qu'avec la buse montée.
- ▶ Si vous avez des cheveux longs, veillez à ce qu'ils ne soient pas happés par l'alimentation en air ; ceci pourrait vous blesser.
- ▶ Faites attention à ne pas perdre l'équilibre si vous travaillez sur des pentes.
- ▶ Veillez à ce que les orifices d'aération ne soient pas obturés.
- ▶ Ne soufflez jamais les déchets/les feuilles en direction de personnes se trouvant à proximité.
- ▶ **N'effectuez aucune modification sur l'outil de jardin.** Des modifications non autorisées peuvent s'avérer préjudiciables à la sécurité de votre outil de jardin et conduire à une augmentation des émissions de bruit et des vibrations.

Entretien

- ▶ Vérifiez que tous les écrous, boulons et vis sont bien serrés afin d'assurer que l'outil de jardin se trouve dans un état de fonctionnement ne présentant aucun danger.
- ▶ Contrôlez l'outil de jardin et, pour des raisons de sécurité, remplacez les pièces usées ou endommagées.
- ▶ Veillez à ce que les pièces de rechange soient des pièces d'origine Bosch.

Indications pour le maniement optimal de l'accu

- ▶ **Avant d'effectuer des travaux sur l'outil de jardin (p. ex. travaux d'entretien, changement d'outils, etc.) et pour le transport ou le stockage, sortez toujours l'accumulateur de l'outil de jardin.** Appuyer par mégarde sur l'interrupteur Marche/Arrêt présente des risques de blessures.
- ▶ **N'utiliser l'outil de jardin qu'avec des accumulateurs Bosch spécifiquement désignés.** L'utilisation de tout autre accumulateur peut entraîner des blessures et des risques d'incendie.
- ▶ **Vérifier que l'outil de jardin est effectivement en position d'arrêt avant de monter l'accumulateur.** Le fait de monter un accumulateur dans un outil de jardin en position de fonctionnement peut causer des accidents.
- ▶ **Ne pas ouvrir l'accu.** Risque de court-circuit.



Protéger l'accu de toute source de chaleur, comme p. ex. l'exposition directe au soleil, au feu, à l'eau et à l'humidité. Il y a un risque d'explosion.

- ▶ **Tenez l'accumulateur non utilisé à l'écart de toutes sortes d'objets métalliques tels qu'agrafes, pièces de monnaie, clés, clous, vis ou autres, étant donné qu'un pontage peut provoquer un court-circuit.** Un court-circuit entre les contacts d'accu peut provoquer des brûlures ou un incendie.
- ▶ **Dans de mauvaises conditions, du liquide peut s'écouler de la batterie ; évitez tout contact. En cas de contact accidentel, nettoyez à l'eau. Si le liquide entre en contact avec les yeux, recherchez en plus une aide médicale.** Le liquide qui s'écoule des batteries peut causer des irritations ou des brûlures.
- ▶ **En cas d'endommagement et d'utilisation non conforme de l'accu, des vapeurs peuvent s'échapper. Ventiler le lieu de travail et, en cas de malaises, consulter un médecin.** Les vapeurs peuvent entraîner des irritations des voies respiratoires.
- ▶ **Ne charger les accus que dans des chargeurs recommandés par le fabricant.** Un chargeur approprié à un type spécifique d'accumulateur peut engendrer un risque d'incendie lorsqu'il est utilisé avec d'autres accumulateurs.
- ▶ **Lorsque l'accu est défectueux, du liquide peut sortir et enduire les objets avoisinants. Contrôler les éléments concernés.** Les nettoyer ou, le cas échéant, les remplacer.
- ▶ **N'utilisez l'accumulateur qu'avec votre produit Bosch.** Ceci protège l'accumulateur contre une surcharge dangereuse.
- ▶ **N'utilisez que des accumulateurs d'origine Bosch dont la tension correspond à celle indiquée sur la plaque signalétique de votre produit.** L'utilisation d'autres accumulateurs, p. ex. accumulateurs contrefaits, accumulateurs modifiés ou d'autres fabricants, peut provoquer des blessures ainsi que des dommages matériels causés par des accumulateurs qui explosent.

- ▶ Protégez l'accu de l'humidité et de l'eau.
- ▶ Ne stockez l'accu que dans la plage de température de 0 °C à 50 °C. Ne stockez pas l'accu trop longtemps dans une voiture par ex. en été.
- ▶ Nettoyez de temps en temps les orifices de ventilation de l'accu à l'aide d'un pinceau doux, propre et sec.

Instructions de sécurité pour chargeurs



Ne pas exposer le chargeur à la pluie ou à l'humidité. La pénétration d'eau dans un chargeur augmente le risque d'un choc électrique.

- ▶ **Ne charger que des accumulateurs Lithium-ion d'origine Bosch ou des accus montés dans les produits Bosch dont la tension correspond à celle indiquée dans les caractéristiques techniques.** Sinon, il y a risque d'incendie et d'explosion.
- ▶ **Maintenir le chargeur propre.** Un encrassement augmente le risque de choc électrique.
- ▶ **Avant toute utilisation, contrôler le chargeur, la fiche et le câble. Ne pas utiliser le chargeur si des défauts sont constatés. Ne pas démonter le chargeur soi-même et ne le faire réparer que par une personne qualifiée et seulement avec des pièces de rechange d'origine.** Des chargeurs, câbles et fiches endommagés augmentent le risque d'un choc électrique.
- ▶ **Ne pas utiliser le chargeur sur un support facilement inflammable (tel que papier, textiles etc.) ou dans un environnement inflammable.** L'échauffement du chargeur lors du processus de charge augmente le risque d'incendie.
- ▶ **Ne laissez pas les enfants sans surveillance.** Veillez à ce que les enfants ne jouent pas avec le chargeur.
- ▶ **Les enfants et les personnes souffrant d'un handicap physique, sensoriel ou mental ou n'ayant pas l'expérience et/ou les connaissances nécessaires, ne doivent pas utiliser le chargeur à moins qu'elles ne soient surveillées par une personne responsable de leur sécurité ou qu'elles aient été instruites quant au maniement du chargeur.** Sinon, il y a un risque de mauvaise utilisation et de blessures.

Symboles

Les symboles suivants sont importants pour pouvoir lire et mieux comprendre le mode d'emploi. Veuillez mémoriser ces symboles et leur signification. L'interprétation correcte des symboles vous permettra de mieux utiliser votre outil de jardin en toute sécurité.

Symbole	Signification
	Direction de réaction
	Direction de déplacement
I	Mise en marche
O	Arrêt

Utilisation conforme

L'outil de jardin est conçu pour souffler des feuilles et des déchets de jardin tels que les herbes, branches et aiguilles de pins et les entasser.

Caractéristiques techniques

Souffleur sans fil		ALB 18 LI
N° d'article		3 600 HAO 3..
Vitesse max. du débit d'air	km/h	210
Poids suivant EPTA-Procédure 01/2003	kg	1,8
Numéro de série	voir plaque signalétique sur l'outil de jardin	

*avec accumulateur 1,5 Ah

Respectez impérativement le numéro d'article se trouvant sur la plaque signalétique de l'outil de jardin. Les désignations commerciales des différents outils de jardin peuvent varier.

Souffleur sans fil		ALB 18 LI
Accumulateur		Lithium ion
N° d'article		
- 1,3 Ah		2 607 336 039
- 1,5 Ah		2 607 336 207
Tension nominale	V=	18
Capacité		
- 2 607 336 039	Ah	1,3
- 2 607 336 207	Ah	1,5
Nombre cellules de batteries rechargeables		
- 2 607 336 039		5
- 2 607 336 207		5
Autonomie par chargement d'accu*	min	10
Chargeur		AL 2215 CV
N° d'article	EU	2 607 225 471
	UK	2 607 225 473
	AU	2 607 225 475
Courant de charge	mA	1500
Plage de température de charge admissible	°C	0-45
Temps de chargement (accu déchargé)*	min	63
Poids suivant EPTA-Procédure 01/2003	kg	0,4
Classe de protection		□ / II
Chargeur		AL 2204 CV
N° d'article	EU	2 607 225 273
	UK	2 607 225 275
	AU	2 607 225 277
Courant de charge	mA	430
Plage de température de charge admissible	°C	0-45
Temps de chargement (accu déchargé)*	min	207
Poids suivant EPTA-Procédure 01/2003	kg	0,7
Classe de protection		□ / II

*avec accumulateur 1,5 Ah

Respectez impérativement le numéro d'article se trouvant sur la plaque signalétique de l'outil de jardin. Les désignations commerciales des différents outils de jardin peuvent varier.

Niveau sonore et vibrations

Valeurs de mesure du niveau sonore relevées conformément à la norme EN 60335.

Les mesures réelles (A) des niveaux sonores de l'appareil sont : Niveau de pression acoustique 60 dB(A) ; niveau d'intensité acoustique 80 dB(A). Incertitude K = 3 dB.

Valeurs totales des vibrations a_h (somme vectorielle des trois axes directionnels) et incertitude K relevées conformément à la norme EN 60335 : $a_h < 2,5 \text{ m/s}^2$, $K = 1,5 \text{ m/s}^2$.

Déclaration de conformité CE

Nous déclarons sous notre propre responsabilité que le produit décrit sous « Caractéristiques Techniques » est en conformité avec les normes ou documents normatifs suivants : EN 60335 (appareil à accu) et EN 60335 (chargeur d'accus) conformément aux termes des réglementations en vigueur 2006/95/CE, 2004/108/CE, 2006/42/CE, 2000/14/CE. 2000/14/CE : Niveau d'intensité acoustique garanti 83 dB(A). Procédures d'évaluation de la conformité conformément à l'annexe V.

Catégorie des produits : 34

Dossier technique auprès de :
Bosch Lawn and Garden Ltd., PT-LG/EAE,
Stowmarket, Suffolk IP14 1EY, England

Dr. Egbert Schneider Senior Vice President Engineering
Dr. Eckerhard Strötgen Head of Product Certification

Dr. Egbert Schneider *Dr. Eckerhard Strötgen*

Robert Bosch GmbH, Power Tools Division
D-70745 Leinfelden-Echterdingen
25.03.2011

Montage et mise en service

Opération	Figure
Accessoires fournis	1
Montage de la buse	2
Chargement de l'accu	3
Montage de l'accu	3
Mise en marche	4
Arrêt	4
Instructions d'utilisation	5
Nettoyage et entretien	6
Stockage et transport	6

Mise en fonctionnement

Pour votre sécurité

- ▶ **Avant d'effectuer des travaux sur l'outil de jardin (p. ex. travaux d'entretien, changement d'outils, etc.) et pour le transport ou le stockage, sortez toujours l'accumulateur de l'outil de jardin.** Appuyer par mégarde sur l'interrupteur Marche/Arrêt présente des risques de blessures.
- ▶ **Après son arrêt, l'outil de jardin continue à tourner pendant quelques secondes (flux d'air prolongé). Attendez l'arrêt complet du moteur avant de remettre l'outil en marche. Ne remettez pas l'outil de jardin en marche immédiatement après l'avoir éteint.**

Chargement de l'accu

- ▶ **N'utilisez pas un autre chargeur.** Le chargeur fourni avec l'outil de jardin est adapté à l'accumulateur Lithium-ion intégré dans votre outil de jardin.
- ▶ **Tenez compte de la tension du réseau !** La tension de la source de courant doit correspondre aux indications se trouvant sur la plaque signalétique du chargeur. Les chargeurs marqués 230 V peuvent également fonctionner sous 220 V.

Note : L'accumulateur est fourni en état de charge faible. Afin de garantir la puissance complète de l'accumulateur, chargez complètement l'accumulateur dans le chargeur avant la première mise en service de l'outil de jardin.

L'accu Lithium-ion peut être rechargé à tout moment, sans que sa durée de vie n'en soit réduite. Le fait d'interrompre le processus de charge n'endommage pas l'accu.

Processus de charge

Le processus de charge commence dès que la fiche de secteur du chargeur est branchée sur la prise de courant et que l'accu est placé dans le chargeur.

D'abord placer l'accu, à l'avant sur le chargeur (●), comme indiqué sur la figure, et ensuite pousser l'accu à l'arrière vers le bas (●). Pour enlever l'accu, procéder dans l'ordre inverse.

Le processus intelligent de charge permet de déterminer automatiquement l'état de charge de l'accu et de charger ce dernier avec le courant de charge optimal en fonction de sa température et de sa tension.

Dépistage d'erreurs



Problème	Cause possible	Remède
L'outil de jardin ne fonctionne pas	Accu déchargé	Charger l'accu, voir également « Indications pour le chargement »
	L'accu est trop chaud/trop froid	Laisser refroidir/chauffer l'accu
	Outil de jardin défectueux	Contactez le Service Après-Vente
	Le câblage interne de l'outil de jardin est défectueux	Contactez le Service Après-Vente
L'outil de jardin fonctionne par intermittence	Interrupteur Marche/Arrêt défectueux	Contactez le Service Après-Vente
Vibrations/bruits excessifs	Outil de jardin défectueux	Contactez le Service Après-Vente

Grâce à cela, l'accu est ménagé et reste toujours complètement chargé lorsqu'il est stocké dans le chargeur.

Note : Le processus de charge n'est possible que si la température de l'accu se situe dans la plage de température de charge admissible, voir chapitre « Caractéristiques techniques ».

Voyant indiquant l'état de charge de l'accu clignote

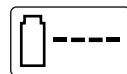

Le processus de charge est signalé par **clignotement** du voyant indiquant l'état de charge de l'accu.

Voyant indiquant l'état de charge de l'accu allumé en permanence



La **lumière permanente** du voyant indiquant l'état de charge de l'accu signale que l'accu est complètement chargé **ou** que la température de l'accu se trouve

en dehors de la plage de température de charge admissible et que celui-ci ne peut donc pas être chargé. Dès que la plage de température admissible est atteinte, l'accu est chargé.

Quand le voyant indiquant l'état de charge de l'accu est **allumé en permanence** sans qu'un accu soit introduit, ceci signifie que la fiche de secteur est connectée dans la prise et que le chargeur est prêt à être mis en service.

Indications pour le chargement

Des cycles de charge continus ou successifs et sans interruption peuvent entraîner un réchauffement du chargeur. Ceci est sans importance et ne doit pas être interprété comme un défaut technique du chargeur.

Si l'autonomie de l'accu diminue considérablement après les recharges effectuées, cela signifie que l'accu est usagé et qu'il doit être remplacé.

L'accu est équipé d'une surveillance NTC de température qui ne permet de charger l'accu que sur une plage de température entre 0 °C et 45 °C. La durée de vie de l'accu s'en trouve ainsi augmentée.

Grâce à la Protection Electronique des Cellules « Electronic Cell Protection (ECP) », l'accumulateur Lithium-ion est protégé contre une décharge profonde. Lorsque l'accumulateur est déchargé, l'outil de jardin est arrêté par un dispositif d'arrêt de protection : L'outil de jardin ne travaille plus.

ATTENTION **N'appuyez plus sur l'interrupteur Marche/Arrêt après la mise hors fonctionnement automatique de l'outil de jardin.** Ceci pourrait endommager l'accu.

Instructions d'utilisation

Lors des travaux, maintenez toujours l'outil de jardin 3 cm au-dessus du sol.

Ne soufflez pas sur des matériaux chauds, inflammables ou explosifs.

Problème	Cause possible	Remède
Autonomie trop faible par charge d'accu	L'accu n'a pas été utilisé sur une période assez longue ou n'a été utilisé que sur une courte durée	Charger complètement l'accu, voir également « Indications pour le chargement »
	L'accu est vide ou défectueux	Remplacer l'accu
	Alimentation en air/évacuation d'air obturée	Dégager l'alimentation en air/évacuation d'air
L'outil de jardin ne souffle pas	Buse bloquée	Dégager la buse
La buse ne se laisse pas monter sur l'outil de jardin	Mauvais montage	voir « Montage »
Le voyant indiquant l'état de charge de l'accu est constamment allumé	L'accu n'a pas été (correctement) monté	Monter l'accu correctement sur le chargeur
	Contacts de l'accu encrassés	Nettoyer les contacts ; p. ex. en mettant et en retirant l'accu à plusieurs reprises, le cas échéant, remplacer l'accu
Aucun processus de charge possible	Accu défectueux	Remplacer l'accu
Le voyant indiquant l'état de charge de l'accu n'est pas allumé	La fiche de secteur du chargeur n'est pas (correctement) branchée	Brancher la fiche (complètement) sur la prise de courant
	Prise de courant, câble de secteur ou chargeur défectueux	Vérifier la tension du secteur, le cas échéant, faire contrôler le chargeur par une station de Service Après-Vente agréée pour outillage Bosch

Entretien et Service Après-Vente

- ▶ **Avant d'effectuer des travaux sur l'outil de jardin (p. ex. travaux d'entretien, changement d'outils, etc.) et pour le transport ou le stockage, sortez toujours l'accumulateur de l'outil de jardin.** Appuyer par mégarde sur l'interrupteur Marche/Arrêt présente des risques de blessures.

Belgique, Luxembourg

Tel. : +32 (070) 22 55 65
 Fax : +32 (070) 22 55 75
 E-Mail : outillage.gereedschap@be.bosch.com

Suisse

Tel. : +41 (044) 8 47 15 12
 Fax : +41 (044) 8 47 15 52

Entretien, nettoyage et stockage

- ▶ **Tenez propre l'outil de jardin afin d'assurer un travail impeccable et en toute sécurité.**

Maintenez toujours propres l'outil de jardin ainsi que les ouïes de ventilation afin de réaliser un travail impeccable et en toute sécurité.

Veillez à ce que l'outil de jardin ne soit pas aspergé d'eau et ne l'immergez pas dans l'eau.

Rangez l'outil de jardin dans un endroit sec et sûr, et hors de portée des enfants.

Ne posez pas d'autres objets sur l'outil de jardin.

Entretien de l'accu

Respectez les indications et mesures suivantes qui permettent une utilisation optimale de l'accu :

- Protégez l'accu de l'humidité et de l'eau.
- Ne stockez l'accu que dans la plage de température de 0 °C à 50 °C. Ne stockez pas l'accu trop longtemps dans une voiture par ex. en été.
- Ne laissez pas l'accu dans l'outil de jardin dans le cas d'ensoleillement direct.
- La température optimale de stockage de l'accu est de 5 °C.
- Nettoyez de temps en temps les orifices de ventilation de l'accu à l'aide d'un pinceau doux, propre et sec.

Si l'autonomie de l'accu diminue considérablement après les recharges effectuées, cela signifie que l'accu est usagé et qu'il doit être remplacé.

Service Après-Vente et Assistance Des Clients

www.bosch-garden.com

Pour toute demande de renseignement ou commande de pièces de rechange, précisez-nous impérativement le numéro d'article à dix chiffres de l'outil de jardin indiqué sur la plaque signalétique.

France

Vous êtes un utilisateur, contactez :
 Le Service Clientèle Bosch Outillage Electroportatif
 Tel. : 0 811 36 01 22
 (coût d'une communication locale)
 Fax : +33 (0) 1 49 45 47 67
 E-Mail : contact.outillage-electroportatif@fr.bosch.com

Vous êtes un revendeur, contactez :
 Robert Bosch (France) S.A.S.
 Service Après-Vente Electroportatif
 126, rue de Stalingrad
 93705 DRANCY Cédex
 Tel. : +33 (0) 1 43 11 90 06
 Fax : +33 (0) 1 43 11 90 33
 E-Mail : sav.outillage-electroportatif@fr.bosch.com

Transport

Les accumulateurs Lithium-ion sont soumis aux règlements de transport des matières dangereuses. L'utilisateur peut transporter les accumulateurs par voie routière sans mesures supplémentaires.

Lors d'une expédition par tiers (par ex. : transport aérien ou entreprise de transport), les mesures à prendre spécifiques à l'emballage et au marquage doivent être observées. Dans un tel cas, lors de la préparation de l'envoi, il est impératif de faire appel à un expert en transport des matières dangereuses.

N'expédiez les accus que si le carter n'est pas endommagé. Recouvrez les contacts non protégés et emballez l'accu de manière à ce qu'il ne puisse pas se déplacer dans l'emballage.

Veillez également respecter les réglementations supplémentaires éventuellement en vigueur.

Élimination des déchets

Les outils de jardin, ainsi que leurs accessoires et emballages, doivent pouvoir suivre chacun une voie de recyclage appropriée.

Ne jetez pas les outils de jardin, les chargeurs et les accus/piles avec les ordures ménagères !

Seulement pour les pays de l'Union Européenne :

 Conformément à la directive européenne 2002/96/CE, les équipements électriques et électroniques dont on ne peut plus se servir, et conformément à la directive européenne 2006/66/CE, les accus/piles usés ou défectueux doivent être isolés et suivre une voie de recyclage appropriée.

Les accus/piles dont on ne peut plus se servir peuvent être déposés directement auprès de :

Suisse

Batrec AG
 3752 Wimmis BE

Accus/piles :

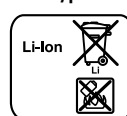

Ion lithium :

Veillez respecter les indications se trouvant dans le chapitre « Transport ».

Sous réserve de modifications.

Instrucciones de seguridad

¡Atención! Lea detenidamente las siguientes instrucciones. Familiarícese con los elementos de manejo y el uso reglamentario del aparato para jardín. Guarde estas instrucciones de servicio en un lugar seguro para posteriores consultas.

Explicación de la simbología utilizada en el aparato para jardín



Advertencia general de peligro.



Lea las instrucciones de servicio con detenimiento.



Preste atención a que las personas circundantes no resulten lesionadas por los cuerpos extraños que pudieran salir proyectados.



Cuide que las personas circundantes mantengan una distancia segura respecto al aparato para jardín.



Ventilador en funcionamiento. Mantenga alejadas sus manos y pies de las aberturas con el aparato para jardín en funcionamiento.



Preste atención a que las personas circundantes no resulten lesionadas por los cuerpos extraños que pudieran salir proyectados. Cuide que las personas en las inmediaciones se mantengan a suficiente distancia del aparato para jardín.



Use unas gafas de protección.



Desmonte el acumulador antes de limpiar o ajustar el aparato para jardín, o al dejarlo desatendido, incluso durante un breve tiempo.



No trabaje bajo la lluvia ni deje el soplador de hojarasca ACCU a la intemperie si está lloviendo.



No use el cargador si estuviese dañado el cable de red.

Manejo

- ▶ Jamás permita que usen el aparato para jardín niños, ni aquellas personas que no estén familiarizadas con estas instrucciones. Tenga en cuenta la edad mínima que pudiera prescribirse en su país para el usuario. Guarde el aparato para jardín fuera del alcance de los niños cuando no lo utilice.
- ▶ Este aparato para jardín no ha sido diseñado para ser utilizado por personas o niños que presenten una discapacidad física, sensorial o mental, o que dispongan de una experiencia y/o conocimientos insuficientes, a no ser que sean supervisados por una persona encargada de velar por su seguridad o de instruirles en el manejo del aparato para jardín. Los niños deberán ser vigilados con el fin de evitar que jueguen con el aparato para jardín.
- ▶ El usuario es responsable de los accidentes o daños provocados a otras personas o a sus pertenencias.
- ▶ Durante el funcionamiento no deberán encontrarse otras personas ni tampoco animales en un radio de 3 metros. En el área de trabajo la responsabilidad frente a terceros recae sobre el usuario.
- ▶ Nunca ponga a funcionar el aparato para jardín si en las inmediaciones se encuentran personas, y muy en especial niños, así como animales domésticos.
- ▶ Únicamente utilice el aparato para jardín con luz diurna o con buena iluminación artificial.
- ▶ No utilice el aparato para jardín si está descalzo o si lleva puestas sandalias. Siempre lleve puesto calzado fuerte y pantalones largos.

- ▶ Cuide que la ropa suelta no sea aspirada hacia la toma de aire, ya que podría lesionarse.
- ▶ Únicamente deje funcionar el aparato para jardín con la boquilla montada.
- ▶ Si lleva el pelo largo, cuide que éste no sea aspirado hacia la toma de aire, ya que podría lesionarse.
- ▶ Siempre mantenga un paso firme y seguro al trabajar en pendientes.
- ▶ Mantenga libres y limpias todas las rejillas de ventilación.
- ▶ Jamás sople suciedad/hojarasca en dirección a las personas situadas cerca.
- ▶ **No modifique en manera alguna el aparato para jardín.** Las modificaciones impropiedades pueden afectar a la seguridad de su aparato para jardín y provocar mayor ruido y vibraciones.

Mantenimiento

- ▶ Asegúrese de que todas las tuercas, pernos y tornillos están firmemente sujetos para garantizar un trabajo seguro con el aparato para jardín.
- ▶ Controle el aparato para jardín y sustituya las piezas desgastadas o dañadas para mayor seguridad.
- ▶ Únicamente deberán emplearse piezas de recambio originales Bosch.

Indicaciones para el trato óptimo del acumulador

- ▶ **Desmonte el acumulador antes de manipular en el aparato para jardín (p. ej. en el mantenimiento, cambio de útil, etc.), así como al transportarlo y guardarlo.** En caso contrario podría accidentarse al accionar fortuitamente el interruptor de conexión/desconexión.
- ▶ **Solamente utilice los acumuladores Bosch previstos para este aparato para jardín.** El uso de otro tipo de acumuladores puede acarrear lesiones e incluso un incendio.
- ▶ **Antes de montar el acumulador asegúrese de que el aparato para jardín esté desconectado.** El montaje del acumulador en un aparato para jardín conectado puede causar un accidente.
- ▶ **No intente abrir el acumulador.** Podría provocar un cortocircuito.
 -  **Proteja el acumulador del calor excesivo como, p. ej., de una exposición prolongada al sol, del fuego, del agua y de la humedad.** Existe el riesgo de explosión.
- ▶ **Si no utiliza el acumulador, guárdelo separado de clips, monedas, llaves, clavos, tornillos o demás objetos metálicos que pudieran puentear sus contactos.** El cortocircuito de los contactos del acumulador puede causar quemaduras o un incendio.
- ▶ **La utilización inadecuada del acumulador puede provocar fugas de líquido. Evite el contacto con él. En caso de un contacto accidental enjuagar el área afectada con abundante agua. En caso de un contacto con los ojos recurra además inmediatamente a un médico.** El líquido del acumulador puede irritar la piel o producir quemaduras.
- ▶ **Si el acumulador se daña o usa de forma inapropiada puede que éste emane vapores. Ventile con aire fresco el recinto y acuda a un médico si nota alguna molestia.** Los vapores pueden llegar a irritar las vías respiratorias.
- ▶ **Solamente cargue los acumuladores con los cargadores recomendados por el fabricante.** Existe el riesgo de incendio al intentar cargar acumuladores de un tipo diferente al previsto para el cargador.
- ▶ **Un acumulador defectuoso puede perder líquido y humedecer la piezas adyacentes. Examine las piezas afectadas.** Límpielas, o sustitúyalas si fuese necesario.
- ▶ **Únicamente utilice el acumulador en combinación con su producto Bosch.** Solamente así queda protegido el acumulador contra una sobrecarga peligrosa.
- ▶ **Solamente utilice acumuladores originales Bosch de la tensión indicada en la placa de características de su producto.** Si se utilizan acumuladores diferentes, como, p. ej., imitaciones, acumuladores recuperados, o de otra marca, existe el riesgo de que éstos exploten y causen daños personales o materiales.
- ▶ Proteja el acumulador de la humedad y del agua.
- ▶ Únicamente almacene el acumulador sin exceder el margen de temperatura de 0 °C a 50 °C. P. ej., no deje el acumulador en el coche en verano.
- ▶ Limpie de vez en cuando las rejillas de refrigeración del acumulador con un pincel suave, limpio y seco.

Instrucciones de seguridad para cargadores



No exponga el cargador a la lluvia ni a la humedad. La penetración de agua en el cargador aumenta el riesgo de electrocución.

- ▶ **Las tensiones de carga indicadas en los datos técnicos son válidas exclusivamente para acumuladores de iones de litio Bosch o aquellos incorporados en productos Bosch.** En caso de no atenerse a ello podría originarse un incendio o explosión.
- ▶ **Siempre mantenga limpio el cargador.** La suciedad puede comportar un riesgo de electrocución.
- ▶ **Antes de cada utilización verificar el estado del cargador, cable y enchufe. No utilice el cargador en caso de detectar algún desperfecto. Jamás intente abrir el cargador por su propia cuenta, y solamente hágalo reparar por personal técnico cualificado empleando exclusivamente piezas de repuesto originales.** Un cargador, cable y enchufe deteriorado comportan un mayor riesgo de electrocución.
- ▶ **No utilice el cargador sobre una base fácilmente inflamable (p.ej. papel, tela, etc.) ni en un entorno inflamable.** Puesto que el cargador se calienta durante el proceso de carga existe un peligro de incendio.
- ▶ **Vigile a los niños.** Con ello se evita que los niños jueguen con el cargador.
- ▶ **Los niños y personas que por sus condiciones físicas, sensoriales o mentales, o por su falta de experiencia o conocimientos no estén en disposición de manejar el cargador de forma segura, no deberán utilizar este cargador sin ser supervisados o instruidos por una persona responsable.** En caso contrario existe el riesgo de un manejo incorrecto y de lesión.

Símbolos

Los símbolos siguientes le ayudarán a entender las instrucciones de servicio al leerlas. Es importante que tenga en su memoria estos símbolos y su significado. La interpretación correcta de estos símbolos le ayudará a manejar mejor, y de forma más segura, el aparato para jardín.

Simbología	Significado
	Dirección de reacción
	Dirección de movimiento
I	Conexión
O	Desconexión

Utilización reglamentaria

Aparato para jardín diseñado para despejar y amontonar hojarasca y residuos del jardín como, p. ej. césped, ramas y agujas de los pinos.

Datos técnicos

Soplador de hojarasca ACCU		ALB 18 LI
Nº de artículo		3 600 HAO 3..
Velocidad del aire, máx.	km/h	210
Peso según EPTA-Procedure 01/2003	kg	1,8
Número de serie	ver placa de características del aparato para jardín	

*en combinación con un acumulador de 1,5 Ah

Preste atención al nº de artículo en la placa de características de su aparato para jardín. Las denominaciones comerciales de algunos aparatos para jardín pueden variar.

Soplador de hojarasca ACCU		ALB 18 LI
Acumulador		iones Li
Nº de artículo		
- 1,3 Ah		2 607 336 039
- 1,5 Ah		2 607 336 207
Tensión nominal	V=	18
Capacidad		
- 2 607 336 039	Ah	1,3
- 2 607 336 207	Ah	1,5
Nº de celdas		
- 2 607 336 039		5
- 2 607 336 207		5
Autonomía con acumulador a plena carga*	min	10
Cargador		AL 2215 CV
Nº de artículo		
	EU	2 607 225 471
	UK	2 607 225 473
	AU	2 607 225 475
Corriente de carga	mA	1500
Margen admisible de la temperatura de carga	°C	0-45
Tiempo de carga (acumulador descargado)*	min	63
Peso según EPTA-Procedure 01/2003	kg	0,4
Clase de protección		/ II
Cargador		AL 2204 CV
Nº de artículo		
	EU	2 607 225 273
	UK	2 607 225 275
	AU	2 607 225 277
Corriente de carga	mA	430
Margen admisible de la temperatura de carga	°C	0-45
Tiempo de carga (acumulador descargado)*	min	207
Peso según EPTA-Procedure 01/2003	kg	0,7
Clase de protección		/ II

*en combinación con un acumulador de 1,5 Ah

Preste atención al nº de artículo en la placa de características de su aparato para jardín. Las denominaciones comerciales de algunos aparatos para jardín pueden variar.

Información sobre ruidos y vibraciones

Ruido determinado según EN 60335.

El nivel de presión sonora típico del aparato, determinado con un filtro A, asciende a: Nivel de presión sonora 60 dB(A); nivel de potencia acústica 80 dB(A). Tolerancia K = 3 dB.

Nivel total de vibraciones a_h (suma vectorial de tres direcciones) y tolerancia K determinados según EN 60335:

$a_h < 2,5 \text{ m/s}^2$, $K = 1,5 \text{ m/s}^2$.

Declaración de conformidad

Declaramos bajo nuestra responsabilidad, que el producto descrito bajo "Datos técnicos" está en conformidad con las normas o documentos normalizados siguientes: EN 60335 (aparato accionado por acumulador) y EN 60335 (cargador) de acuerdo con las directivas 2006/95/CE, 2004/108/CE, 2006/42/CE, 2000/14/CE.

2000/14/CE: Nivel de potencia acústica garantizado 83 dB(A). Procedimiento para evaluación de la conformidad según anexo V.

Categoría de producto: 34

Expediente técnico en:
Bosch Lawn and Garden Ltd., PT-LG/EAE,
Stowmarket, Suffolk IP14 1EY, England

Dr. Egbert Schneider Senior Vice President Engineering
Dr. Eckerhard Strötgen Head of Product Certification

Egbert Schneider i.v. Strötgen

Robert Bosch GmbH, Power Tools Division
D-70745 Leinfelden-Echterdingen
25.03.2011

Montaje y operación

Objetivo	Figura
Material que se adjunta	1
Montaje de la boquilla	2
Carga del acumulador	3
Montaje del acumulador	3
Conexión	4
Desconexión	4
Instrucciones para la operación	5
Mantenimiento y limpieza	6
Almacenaje y transporte	6

Puesta en marcha

Para su seguridad

- **Desmunte el acumulador antes de manipular en el aparato para jardín (p. ej. en el mantenimiento, cambio de útil, etc.), así como al transportarlo y guardarlo.** En caso contrario podría accidentarse al accionar fortuitamente el interruptor de conexión/desconexión.
- **El aparato para jardín sigue soplando aire durante unos segundos tras su desconexión. Deje que el motor se detenga completamente antes de volver a conectarlo.**
No desconecte y conecte inmediatamente después el aparato para jardín.

Carga del acumulador

- **No utilice un cargador diferente.** El cargador adjunto ha sido especialmente adaptado al acumulador de iones de litio que incorpora el aparato para jardín.
- **¡Preste atención a la tensión de red!** La tensión de alimentación deberá coincidir con aquella indicada en la placa de características del cargador. Los cargadores para 230 V pueden funcionar también a 220 V.

Observación: El acumulador se suministra parcialmente cargado. Con el fin de obtener la plena potencia del acumulador, antes del primer uso del aparato para jardín cárguelo completamente en el cargador.

El acumulador de iones de litio puede recargarse siempre que se quiera, sin que ello merme su vida útil. Una interrupción del proceso de carga no afecta al acumulador.

Proceso de carga

Una vez conectado el cargador a la red, el proceso de carga comienza nada más insertar entonces el acumulador en el cargador.

Inserte primero el acumulador por el frente en el cargador (●), según figura, y seguidamente presione hacia abajo el acumulador por la parte de atrás (●). Para sacar el acumulador siga los mismos pasos en orden inverso.

Gracias al inteligente procedimiento de carga utilizado, el estado de carga del acumulador es detectado automáticamente, y es recargado con la corriente de carga óptima de acuerdo a su temperatura y tensión.

Localización de fallos



Síntomas	Posible causa	Solución
El aparato para jardín no funciona	Acumulador descargado	Cargar el acumulador, ver también "Indicaciones para la carga"
	Acumulador demasiado frío o caliente	Dejar que se caliente/enfríe el acumulador
	Aparato para jardín defectuoso	Acudir al servicio técnico
	Cableado interior de la máquina defectuoso	Acudir al servicio técnico
El aparato para jardín funciona de forma intermitente	Interruptor de conexión/desconexión defectuoso	Acudir al servicio técnico
Vibraciones o ruidos intensos	Aparato para jardín defectuoso	Acudir al servicio técnico
	Tiempo de operación reducido tras cada recarga del acumulador	El acumulador no ha sido utilizado durante largo tiempo o solamente ha sido utilizado brevemente
Acumulador descargado o defectuoso		Sustituir el acumulador
Toma/salida de aire obturada		Desobturar toma/salida de aire
El aparato para jardín no sopla	Boquilla obturada	Desobturar boquilla

Con ello se protege al acumulador, el cual se mantiene siempre completamente cargado, al conservarlo en el cargador.

Observación: El proceso de carga solamente puede llevarse a cabo si la temperatura del acumulador se encuentra dentro del campo admisible, ver apartado "Datos técnicos".

Indicador intermitente de carga del acumulador

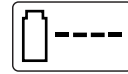

El proceso de carga es señalizado mediante el **parpadeo** del indicador de carga del acumulador.

Indicador de carga del acumulador con luz permanente



La **luz permanente** del indicador de carga del acumulador señala que el acumulador está completamente cargado **o bien** que la temperatura del acumulador

se encuentra fuera del campo admisible para poder cargarlo. En el momento de alcanzarse la temperatura admisible se comienza a recargar el acumulador.

Si no está montado ningún acumulador, la **luz permanente** del indicador de carga del acumulador, señala que el enchufe está conectado a la red y que el cargador se encuentra en disposición de funcionamiento.

Indicaciones para la carga

En caso de efectuar recargas continuas o muy seguidas puede que llegue a calentarse el cargador. Ello no supone ningún inconveniente, ni tampoco es síntoma de un defecto técnico del cargador.

Si después de una recarga, el tiempo de funcionamiento del acumulador fuese muy reducido, ello es señal de que éste está agotado y deberá sustituirse.

El acumulador viene equipado con un sensor de temperatura NTC que solamente admite su recarga dentro del margen de temperatura entre 0 °C y 45 °C. De esta manera se alcanza una larga vida útil del acumulador.

El acumulador de iones de litio va protegido contra altas descargas por "Electronic Cell Protection (ECP) (Protección Electrónica de Celdas)". Si el acumulador está descargado, un circuito de protección se encarga de desconectar el aparato para jardín: El aparato para jardín deja de funcionar.

¡ATENCIÓN! No mantenga accionado el interruptor de conexión/desconexión si el aparato para jardín se hubiese desconectado automáticamente. Ello podría perjudicar al acumulador.

Instrucciones para la operación

Trabaje siempre guiando el aparato para jardín a un altura aprox. de 3 cm respecto al suelo.

No intente reunir con el soplador materiales calientes, combustibles o explosivos.

Síntomas	Posible causa	Solución
La boquilla no puede acoplarse al aparato para jardín	Montaje incorrecto	ver "Montaje"
El indicador de carga del acumulador se enciende permanentemente	Acumulador sin colocar, o mal colocado	Colocar correctamente el acumulador en el cargador
	Contactos sucios del acumulador	Limpiar los contactos del acumulador; p. ej. metiéndolo y sacándolo repetidamente, o bien, sustituir el acumulador
No es posible realizar el proceso de carga	Acumulador defectuoso	Sustituir el acumulador
El indicador de carga del acumulador no se enciende	El enchufe de red del cargador no está correctamente conectado	Introducir completamente el enchufe en la toma de corriente
	Toma de corriente, cable de red o cargador defectuoso	Verifique la tensión de red, y si fuese preciso, acuda a un servicio técnico autorizado para herramientas eléctricas Bosch para hacer revisar el cargador

Mantenimiento y servicio

- **Desmante el acumulador antes de manipular en el aparato para jardín (p. ej. en el mantenimiento, cambio de útil, etc.), así como al transportarlo y guardarlo.** En caso contrario podría accidentarse al accionar fortuitamente el interruptor de conexión/desconexión.

Mantenimiento, limpieza y almacenaje

- **Siempre mantenga limpio el aparato para jardín para trabajar con eficacia y seguridad.**

Siempre mantenga limpios el aparato para jardín y las rejillas de ventilación para poder trabajar con eficacia y fiabilidad.

No proyecte agua contra el aparato para jardín ni tampoco lo sumerja en ella.

Guarde el aparato para jardín en un lugar seguro y seco, fuera del alcance de los niños.

No deposite ningún objeto sobre el aparato para jardín.

Cuidado del acumulador

Para asegurar un aprovechamiento óptimo del acumulador tenga en cuenta las siguientes indicaciones y medidas:

- Proteja el acumulador de la humedad y del agua.
- Únicamente almacene el acumulador sin exceder el margen de temperatura de 0 °C a 50 °C. P. ej., no deje el acumulador en el coche en verano.
- No deje el acumulador en el aparato para jardín si éste estuviese directamente expuesto a sol.
- La temperatura ideal para almacenar el acumulador es de 5 °C.
- Limpie de vez en cuando las rejillas de refrigeración del acumulador con un pincel suave, limpio y seco.

Si después de una recarga, el tiempo de funcionamiento del acumulador fuese muy reducido, ello es señal de que éste está agotado y deberá sustituirse.

Servicio técnico y atención al cliente

www.bosch-garden.com

Para cualquier consulta o pedido de piezas de repuesto es imprescindible indicar el nº de artículo de 10 dígitos que figura en la placa de características del aparato para jardín.

España

Robert Bosch España, S.A.
Departamento de ventas Herramientas Eléctricas
C/Hermanos García Noblejas, 19
28037 Madrid
Tel. Asesoramiento al cliente: +34 (0901) 11 66 97
Fax: +34 (91) 902 53 15 54

Venezuela

Robert Bosch S.A.
Final Calle Vargas. Edf. Centro Berimer P.B.
Boleíta Norte
Caracas 107
Tel.: +58 (02) 207 45 11

México

Robert Bosch S.A. de C.V.
Tel. Interior: +52 (01) 800 627 1286
Tel. D.F.: +52 (01) 52 84 30 62
E-Mail: arturo.fernandez@mx.bosch.com

Argentina

Robert Bosch Argentina S.A.
Av. Córdoba 5160
C1414BAW Ciudad Autónoma de Buenos Aires
Atención al Cliente
Tel.: +54 (0810) 555 2020
E-Mail: herramientas.bosch@ar.bosch.com

Perú

Autorex Peruana S.A.
República de Panamá 4045,
Lima 34
Tel.: +51 (01) 475-5453
E-Mail: vhe@autorex.com.pe

Chile

EMASA S.A.
Irrarázaval 259 – Ñuñoa
Santiago
Tel.: +56 (02) 520 3100
E-Mail: emasa@emasa.cl

Transporte

Los acumuladores de iones de litio adjuntos están sujetos a los requerimientos estipulados en la legislación sobre mercancías peligrosas. Los acumuladores pueden ser transportados por carretera por el usuario sin más imposiciones.

En el envío por terceros (p. ej., transporte aéreo o por agencia de transportes) deberán considerarse las exigencias especiales en cuanto a su embalaje e identificación. En este caso deberá recurrirse a los servicios de un experto en mercancías peligrosas al preparar la pieza para su envío.

Únicamente envíe acumuladores si su carcasa no está dañada. Si los contactos no van protegidos cúbralos con cinta adhesiva y embale el acumulador de manera que éste no se pueda mover dentro del embalaje. Observe también las prescripciones adicionales que pudieran existir al respecto en su país.

Eliminación

Los aparatos para jardín, accesorios y embalajes deberán someterse a un proceso de recuperación que respete el medio ambiente.

¡No arroje los aparatos para jardín, ni los cargadores, ni los acumuladores o pilas a la basura!

Sólo para los países de la UE:



Los aparatos eléctricos y electrónicos inservibles, así como los acumuladores/pilas defectuosos o agotados deberán acumularse por separado para ser sometidos a un reciclaje ecológico tal como lo marcan las Directivas Europeas 2002/96/CE y 2006/66/CE, respectivamente.

Los acumuladores/pilas agotados pueden entregarse directamente a su distribuidor habitual de Bosch:

España

Servicio Central de Bosch
Servilotec, S.L.
Políg. Ind. II, 27
Cabanillas del Campo
Tel.: +34 9 01 11 66 97

Acumuladores/pilas:

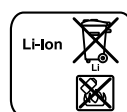

Iones de Litio:

Observe las indicaciones comprendidas en el apartado "Transporte".

Reservado el derecho de modificación.



Indicações de segurança

Atenção! Leia atentamente as seguintes instruções. Familiarize-se com os elementos de comando e com a utilização do aparelho de jardinagem. Guarde as instruções de serviço em lugar seguro para uma utilização posterior.

Explicação dos símbolos no aparelho de jardinagem



Indicação geral de perigos.



Leia atentamente estas instruções de serviço.



Observe que as pessoas ao redor não possam ser feridas por objectos catapultados para longe.



As pessoas ao redor devem ser mantidas suficientemente afastadas do aparelho de jardinagem.



Soprador rotativo. As mãos e os pés não devem se aproximar das aberturas, enquanto o aparelho de jardinagem estiver a funcionar.



Observe que as pessoas, que estiverem por perto, não sejam feridas por corpos estranhos a voar devido ao aparelho de jardinagem. Observe que as outras pessoas se encontrem a uma distância segura do aparelho de jardinagem.



Usar óculos de protecção.



Remover o acumulador antes de limpar o aparelho de jardinagem, de ajustá-lo ou se este permanecer sem vigilância por curto tempo.



Não trabalhar na chuva nem deixar o soprador de folhagens, sem fio, ao ar livre enquanto estiver a chover.



Não usar o carregador se o cabo de rede estiver danificado.

Operação

- ▶ Jamais permitir que crianças ou pessoas não familiarizadas com as instruções utilizem o aparelho de jardim. É possível que directivas nacionais limitem a idade do operador. Quando não estiver em uso, o aparelho de jardim deverá ser guardado em local inacessível para crianças.
- ▶ Este aparelho de jardim não deve ser usado por pessoas (inclusive crianças) com limitadas capacidades físicas, sensoriais ou mentais ou com falta de experiência e/ou falta de conhecimento, a não ser que, sejam supervisionadas por uma pessoa responsável pela sua segurança ou que sejam instruídas por elas quanto à utilização do aparelho de jardim. Crianças deveriam ser vigiadas para assegurar que não brinquem com o aparelho de jardim.
- ▶ O operador ou o utilizador é responsável por acidentes ou danos, se outras pessoas forem feridas e se as suas propriedades forem danificadas.
- ▶ Durante o funcionamento, não deverão se encontrar outras pessoas nem animais dentro de um raio de 3 metros. O pessoa a operar o aparelho é responsável por terceiros que se encontrem na área de trabalho.
- ▶ Jamais trabalhar com o aparelho de jardinagem enquanto pessoas, especialmente crianças, ou animais e estiverem ao redor.
- ▶ Só utilizar o aparelho de jardim à luz do dia ou com boa iluminação artificial.

- ▶ Não usar o aparelho de jardinagem com os pés descalços nem com sandalhas abertas. Sempre usar sapatos firmes e calças longas.
- ▶ Observe que a roupa solta não seja puxada para dentro da adução de ar, pois isto poderia levar a lesões.
- ▶ Só operar o aparelho de jardinagem com o bocal encaixado.
- ▶ Observe que os cabelos soltos não sejam puxados para dentro da adução de ar, pois isto poderia levar a lesões.
- ▶ Em superfícies inclinadas deverá sempre manter uma posição segura.
- ▶ Manter todas as aberturas de refrigeração livres de sujidades.
- ▶ Nunca soprar sujidades/folhagens na direcção de pessoas que se encontrarem por perto.
- ▶ **Não efectuar quaisquer alterações no aparelho de jardinagem.** Alterações inadmissíveis podem prejudicar a segurança do seu aparelho de jardinagem e aumentar os ruídos e as vibrações.

Manutenção

- ▶ Controlar se todas as porcas, cavilhas e parafusos estão firmes, para assegurar-se de que o aparelho de jardinagem trabalhe de forma impecável.
- ▶ Controlar o aparelho de jardinagem e, se necessário, substituir as peças gastas ou danificadas.
- ▶ Assegure-se de que as peças substituídas sejam da Bosch.

Indicações sobre o manuseio ideal do acumulador

- ▶ **O acumulador deverá ser retirado antes de todos os trabalhos no aparelho de jardinagem e antes de transportar ou de guardar o aparelho de jardinagem (p. ex. manutenção, troca de ferramenta de trabalho).** Há perigo de lesões se o interruptor de ligar-desligar for accionado involuntariamente.
- ▶ **Só devem ser utilizados acumuladores Bosch previstos para este aparelho de jardinagem.** A utilização de outros acumuladores pode levar a lesões e perigo de incêndio.
- ▶ **Assegure-se de que o aparelho de jardinagem esteja desligado antes de colocar o acumulador.** A introdução de um acumulador num aparelho de jardinagem ligado pode levar a acidentes.
- ▶ **Não abrir o acumulador.** Há risco de um curto-circuito.



Proteger o acumulador contra calor, p. ex. também contra uma permanente radiação solar, fogo, água e humidade. Há risco de explosão.

- ▶ **Manter o acumulador que não está sendo utilizado afastado de cliques, moedas, chaves, parafusos ou outros pequenos objectos metálicos que possam causar um curto-circuito dos contactos.** Um curto-circuito entre os contactos do acumulador pode ter como consequência queimaduras ou fogo.
- ▶ **No caso de aplicação incorrecta pode vaziar líquido do acumulador. Evitar o contacto. No caso de um contacto accidental, deverá enxaguar com água. Se o líquido entrar em contacto com os olhos, também deverá consultar um médico.** Líquido que escapa do acumulador pode levar a irritações da pele ou a queimaduras.
- ▶ **Em caso de danos e de utilização incorrecta do acumulador, podem escapar vapores. Arejar bem o local de trabalho e consultar um médico se forem constatados quaisquer sintomas.** É possível que os vapores irrite as vias respiratórias.
- ▶ **Só carregar acumuladores em carregadores recomendados pelo fabricante.** Para um carregador apropriado para um certo tipo de acumuladores há perigo de incêndio, se for utilizado para carregar outros acumuladores.
- ▶ **Se o acumulador estiver com defeito, o fluido poderá escorrer e danificar as peças adjacentes. Controlar as peças em questão.** Estas peças devem ser limpas e se necessário substituídas.
- ▶ **Só utilizar o acumulador junto com o seu produto Bosch.** Só assim é que o seu acumulador estará protegido contra perigosa sobrecarga.
- ▶ **Só utilizar acumuladores Bosch com a tensão indicada na placa de características do seu produto.** Se forem usados outros acumuladores, p. ex. imitações, acumuladores restaurados ou acumuladores de outras marcas, há perigo de lesões, assim como danos materiais devido a explosões de acumuladores.
- ▶ Proteger o acumulador contra humidade e água.

- ▶ Sempre guardar o acumulador a uma temperatura de 0 °C a 50 °C. Por exemplo, não deixe o acumulador dentro do automóvel no verão.
- ▶ Limpar de vez em quando as aberturas de ventilação do acumulador com um pincel macio, limpo e seco.

Indicações de segurança para carregadores



Manter o carregador afastado de chuva ou humidade. A infiltração de água num carregador aumenta o risco de choque eléctrico.

- ▶ **Só carregar acumuladores de íões de lítio ou acumuladores montados em produtos da Bosch, com as tensões indicadas nos dados técnicos.** Caso contrário, há risco de incêndio e explosão.
- ▶ **Manter o carregador limpo.** Há risco de choque eléctrico devido a sujidade.
- ▶ **Antes de cada utilização é necessário verificar o carregador, o cabo e a ficha. Não utilizar o carregador se forem verificados danos. Não abrir pessoalmente o carregador e só permita que seja reparado por pessoal qualificado e que só sejam utilizadas peças sobressalentes originais.** Carregadores, cabos e fichas danificados aumentam o risco de um choque eléctrico.
- ▶ **Não operar o carregador sobre uma base facilmente inflamável (p. ex. papel, tecidos etc.) ou em ambiente combustível.** Há perigo de incêndio devido ao aquecimento do carregador durante o carregamento.
- ▶ **Supervisionar as crianças.** Assim é assegurado que as crianças não brinquem com o carregador.
- ▶ **Crianças e pessoas que, devido às suas capacidades físicas, sensoriais ou mentais, ou inexperiência ou desconhecimento, não estejam em condições de operar o carregador com segurança, não devem usar este carregador sem supervisão ou orientação de uma pessoa responsável.** Caso contrário há perigo de um erro de operação e de lesões.

Símbolos

Os símbolos a seguir são importantes para a leitura e para a compreensão destas instruções de serviço. Os símbolos e os seus significados devem ser memorizados. A interpretação correcta dos símbolos facilita a utilização segura e aprimorada do aparelho de jardinagem.

Símbolo	Significado
	Direcção da reacção
	Direcção do movimento
I	Ligar
O	Desligar

Utilização conforme as disposições

O aparelho de jardinagem é destinado para soprar folhagens e despojos de jardinagem, como por ex. relva, galhos e agulhas de pinheiros.

Dados técnicos

Soprador de folhagens sem fio		ALB 18 LI
Nº do produto		3 600 HAO 3..
Velocidade da corrente de ar, máx.	km/h	210
Peso conforme EPTA-Procedure 01/2003	kg	1,8
Número de série	veja a placa de características do aparelho de jardinagem	

*em conexão com um acumulador de 1,5 Ah

Observar o número de produto na placa de características do seu aparelho de jardinagem. A designação comercial dos aparelhos de jardinagem individuais pode variar.

Soprador de folhagens sem fio		ALB 18 LI
Acumulador		Li-Íões
Nº do produto		
- 1,3 Ah		2 607 336 039
- 1,5 Ah		2 607 336 207
Tensão nominal	V=	18
Capacidade		
- 2 607 336 039	Ah	1,3
- 2 607 336 207	Ah	1,5
Número de elementos do acumulador		
- 2 607 336 039		5
- 2 607 336 207		5
Duração de funcionamento por carga do acumulador*	min	10
Carregador		AL 2215 CV
Nº do produto	EU	2 607 225 471
	UK	2 607 225 473
	AU	2 607 225 475
Corrente de carga	mA	1500
Faixa de temperatura de carga admissível	°C	0-45
Tempo de carga (acumulador descarregado)*	min	63
Peso conforme EPTA-Procedure 01/2003	kg	0,4
Classe de protecção		□ / II
Carregador		AL 2204 CV
Nº do produto	EU	2 607 225 273
	UK	2 607 225 275
	AU	2 607 225 277
Corrente de carga	mA	430
Faixa de temperatura de carga admissível	°C	0-45
Tempo de carga (acumulador descarregado)*	min	207
Peso conforme EPTA-Procedure 01/2003	kg	0,7
Classe de protecção		□ / II

*em conexão com um acumulador de 1,5 Ah

Observar o número de produto na placa de características do seu aparelho de jardinagem. A designação comercial dos aparelhos de jardinagem individuais pode variar.

Informação sobre ruídos/vibrações

Valores de medição averiguados conforme EN 60335. O nível de ruído avaliado como A do aparelho é tipicamente: Nível de pressão acústica 60 dB(A); Nível de potência acústica 80 dB(A). Incerteza K=3 dB.

Valores totais de vibração a_h (soma de vectores em três direcções) e incerteza K determinados conforme EN 60335: $a_h < 2,5 \text{ m/s}^2$, $K = 1,5 \text{ m/s}^2$.

Declaração de conformidade

Declaramos sob nossa exclusiva responsabilidade, que o produto descrito nos "Dados técnicos" cumpre as seguintes normas ou documentos normativos: EN 60335 (aparelho sem fio) e EN 60335 (carregador de acumuladores) conforme as directivas 2006/95/CE, 2004/108/CE, 2006/42/CE, 2000/14/CE.

2000/14/CE: Nível de potência acústica garantido de 83 dB(A). Processo de avaliação da conformidade de acordo com o anexo V.

Categoria de produto: 34

Processo técnico em:
Bosch Lawn and Garden Ltd., PT-LG/EAE,
Stowmarket, Suffolk IP14 1EY, England

Dr. Egbert Schneider Senior Vice President Engineering
Dr. Eckerhard Strötgen Head of Product Certification

Signature of Robert Bosch GmbH

Robert Bosch GmbH, Power Tools Division
D-70745 Leinfelden-Echterdingen
25.03.2011

Montagem de funcionamento

Meta de acção	Figura
Volume de fornecimento	1
Encaixar o bocal	2
Carregar o acumulador	3
Colocar o acumulador	3
Ligar	4
Desligar	4
Indicações de trabalho	5
Manutenção e limpeza	6
Arrecadação e transporte	6

Colocação em serviço

Para sua segurança

- ▶ **O acumulador deverá ser retirado antes de todos os trabalhos no aparelho de jardinagem e antes de transportar ou de guardar o aparelho de jardinagem (p. ex. manutenção, troca de ferramenta de trabalho).** Há perigo de lesões se o interruptor de ligar-desligar for accionado involuntariamente.
- ▶ **O aparelho de jardinagem ainda continua a funcionar durante alguns segundos depois de ser desligado (ainda há corrente de ar). Permita que o motor páre por completo antes de ligá-lo de novo.**
- ▶ **O aparelho de jardinagem não deve ser desligado e ligado diretamente em seguida.**

Carregar o acumulador

- ▶ **Não utilizar outro carregador.** O carregador fornecido está adaptado ao acumulador de íões de lítio montado no seu aparelho de jardim.
- ▶ **Observar a tensão de rede!** A tensão da fonte de corrente deve coincidir com a chapa de identificação do carregador. Carregadores marcados para 230 V também podem ser operados com 220 V.

Nota: O acumulador é fornecido parcialmente carregado. Para assegurar a completa potência do acumulador, o acumulador deverá ser carregado completamente no carregador antes da primeira utilização do aparelho de jardinagem.

O acumulador de íões de lítio pode ser carregado a qualquer altura, sem que a sua vida útil seja reduzida. Uma interrupção do processo de carga não danifica o acumulador.

Processo de carga

O processo de carga começa assim que a ficha de rede do carregador for introduzida na tomada e o acumulador for em seguida colocado no carregador.

Colocar o acumulador no acumulador, como indicado na figura, primeiro com o lado da frente (1) e em seguida premir o lado posterior do acumulador (2). Retirar o acumulador em sequência invertida.

Com o processo de carga inteligente, o estado de carga do acumulador é reconhecido automaticamente e o acumulador é carregado de acordo com a temperatura e com a tensão do acumulador, com a corrente de carga ideal.

Busca de erros



Sintomas	Possível causa	Solução
O aparelho de jardinagem não funciona	Carregar o acumulador	Carregar o acumulador, veja também as "Instruções para carregar"
	Acumulador muito frio/muito quente	Permitir que o acumulador se aqueça/arrefeça
	Aparelho de jardinagem com defeito	Dirija-se a uma oficina de serviço pós-venda
A cablagem interna do aparelho de jardinagem está com defeito		Dirija-se a uma oficina de serviço pós-venda
	Interruptor de ligar-desligar com defeito	Dirija-se a uma oficina de serviço pós-venda
O aparelho de jardinagem funciona com interrupções		Dirija-se a uma oficina de serviço pós-venda
Fortes vibrações/ ruidos	Aparelho de jardinagem com defeito	Dirija-se a uma oficina de serviço pós-venda

Desta forma o acumulador é poupado e permanece completamente carregado, mesmo durante a arrecadação no carregador.

Nota: O processo de carga só pode ser realizado se a temperatura do acumulador estiver dentro da faixa de temperatura de carga admissível, veja trecho "Dados técnicos".

Luz intermitente de indicação da carga do acumulador

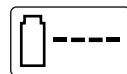

O processo de carga é sinalizado pelo **Piscar** da indicação de carga do acumulador.

Luz permanente de indicação da carga do acumulador



A **Luz permanente** da indicação de carga do acumulador sinaliza que o acumulador está completamente carregado **ou** que a temperatura do acumulador está

além da faixa de temperatura de carga admissível e, portanto, não pode ser carregado. O acumulador será carregado logo que a faixa de temperatura admissível for alcançada.

Quando o acumulador não está introduzido, a **Luz permanente** da indicação de carga do acumulador sinaliza que a ficha de rede está introduzida na tomada e que o carregador está pronto para funcionar.

Indicações para carregar

No caso de contínuos e repetidos ciclos de carga, sem interrupção, é possível que o carregador se esquite. Isto no entanto não tem importância e não apresenta qualquer defeito técnico do carregador.

Um período de funcionamento reduzido após o carregamento, indica que o acumulador está gasto e que deve ser substituído.

O acumulador está equipado com uma monitorização de temperatura NTC, que só permite uma carga na faixa de temperatura entre 0 °C e 45 °C. Desta forma é alcançada uma alta vida útil do acumulador.

O acumulador de íões de lítio é protegido contra descarga total por meio de "Electronic Cell Protection (ECP)". Quando o acumulador está completamente descarregado, o aparelho de jardinagem é desligado por um disjuntor de protecção: O aparelho de jardinagem não trabalha mais.

⚠ ATENÇÃO Não continuar a premir o interruptor de ligar-desligar após o desligamento automático do aparelho de jardim. O acumulador pode ser danificado.

Indicações de trabalho

Durante o trabalho deverá sempre segurar o aparelho de jardinagem aprox. 3 cm acima do chão.

Não soprar materiais quentes, inflamáveis ou explosivos.

Sintomas	Possível causa	Solução
Período de trabalho, por carga do acumulador, curto demais	O acumulador não foi utilizado por muito tempo ou só foi utilizado durante curto tempo	Carregar completamente o acumulador, veja também as “instruções para carregar”
	Acumulador vazio ou com defeito	Substituir o acumulador
	Adução/saída de ar bloqueada	Liberar a adução/saída de ar
O aparelho de jardinagem não sopra	Bocal bloqueado	Liberar o bocal
Não é possível encaixar o bocal no aparelho de jardinagem	Montagem incorrecta	veja “Montagem”
A indicação de carga do acumulador está permanentemente ligada Nenhum processo de carga possível	O acumulador não foi (correctamente) colocado	Colocar o acumulador correctamente no carregador
	Contactos do acumulador sujos	Limpar os contactos do acumulador, p. ex. colocando e retirando repetidamente o acumulador, se necessário substituir o acumulador
	Acumulador com defeito	Substituir o acumulador
A indicação de carga do acumulador não se ilumina	A ficha de rede do carregador não está (correctamente) introduzida	Introduzir a ficha de rede (totalmente) na tomada
	Tomada, cabo de rede ou carregador com defeito	Controlar a tensão de rede, se necessário, permitir que o carregador seja controlado por uma oficina de serviço autorizada para ferramentas eléctricas Bosch

Manutenção e serviço

- ▶ **O acumulador deverá ser retirado antes de todos os trabalhos no aparelho de jardinagem e antes de transportar ou de guardar o aparelho de jardinagem (p. ex. manutenção, troca de ferramenta de trabalho).** Há perigo de lesões se o interruptor de ligar-desligar for accionado involuntariamente.

Manutenção, limpeza e armazenamento

- ▶ **Manter o aparelho de jardim sempre limpo, para trabalhar bem e de forma segura.**

Manter o aparelho de jardinagem e as aberturas de ventilação sempre limpos, para trabalhar bem e de forma segura.

Jamais pulverizar/mergulhar o aparelho de jardinagem com/em água.

Guardar o aparelho de jardinagem em lugar seguro e seco, fora do alcance das crianças.

Não colocar objectos sobre o aparelho de jardinagem.

Tratamento do acumulador

Para assegurar a utilização otimizada do acumulador, deverá observar as seguintes indicações e medidas:

- Proteger o acumulador contra humidade e água.
- Sempre guardar o acumulador a uma temperatura de 0 °C a 50 °C. Por exemplo, não deixe o acumulador dentro do automóvel no verão.
- Não deixe o acumulador no aparelho de jardinagem, no caso de radiação solar directa.
- A temperatura ideal para a arrecadação do acumulador é de 5 °C.
- Limpar de vez em quando as aberturas de ventilação do acumulador com um pincel macio, limpo e seco.

Um período de funcionamento reduzido após o carregamento, indica que o acumulador está gasto e que deve ser substituído.

Serviço pós-venda e assistência ao cliente

www.bosch-garden.com

Para todas as questões e encomendas de peças sobressalentes é imprescindível indicar o número de produto de 10 dígitos como consta na placa de características do aparelho de jardim.

Portugal

Robert Bosch LDA
Avenida Infante D. Henrique
Lotes 2E – 3E
1800 Lisboa
Tel.: +351 (021) 8 50 00 00
Fax: +351 (021) 8 51 10 96

Brasil

Robert Bosch Ltda.
Caixa postal 1195
13065-900 Campinas
Tel.: +55 (0800) 70 45446
www.bosch.com.br/contacto

Transporte

Os acumuladores de íões de lítio, contidos, estão sujeitos ao direito de materiais perigosos. Os acumuladores podem ser transportados na rua pelo utilizador, sem mais obrigações.

Na expedição por terceiros (por ex: transporte aéreo ou expedição), devem ser observadas as especiais exigências quanto à embalagem e à designação. Neste caso é necessário consultar um especialista de materiais perigosos ao preparar a peça a ser trabalhada.

Só enviar acumuladores se a carcaça não estiver danificada. Colar contactos abertos e embalar o acumulador de modo que não possa ser movimentar dentro da embalagem.

Por favor observe também eventuais directivas nacionais suplementares.

Eliminação

Os aparelhos de jardim, os acessórios e as embalagens devem ser dispostos para uma reciclagem ecológica de matérias primas.

Não deitar os aparelhos de jardinagem, carregadores e acumuladores/pilhas no lixo doméstico!

Apenas países da União Europeia:



Conforme as Directivas Europeias 2002/96/CE relativa aos resíduos aparelhos eléctricos e electrónicos velhos e conforme a directiva europeia 2006/66/CE relativa a acumuladores/pilhas defeituosos ou gastos, estes devem ser recolhidos separadamente e conduzidos a uma reciclagem ecológica.

Acumuladores/pilhas:



Íões de lítio:

Observar as indicações no capítulo “Transporte”.

Sob reserva de alterações.

Norme di sicurezza

Attenzione! Leggere attentamente le istruzioni sotto indicate. Acquisire dimestichezza con gli elementi di comando ed il corretto utilizzo dell'apparecchio per il giardinaggio. Conservare in luogo sicuro il presente manuale di istruzioni d'uso per ogni necessità futura.

Spiegazione dei simboli presenti sull'apparecchio per il giardinaggio



Allarme generale di pericolo.



Leggere le istruzioni d'uso.



Attenzione a non mettere in pericolo l'incolumità di persone che si trovano nelle vicinanze attraverso corpi lanciati o fatti volare per aria.



Fare in modo che persone che si trovano nelle vicinanze rimangano a distanza di sicurezza dall'apparecchio per il giardinaggio.



Ventole rotanti. Non avvicinare le mani ed i piedi alle aperture mentre l'apparecchio per il giardinaggio è in funzione.



Prestare attenzione affinché le persone che si trovano nelle vicinanze non vengano ferite da corpi estranei che vengono fatti volare dall'apparecchio per il giardinaggio. Prestare attenzione affinché altre persone si mantengano a distanza di sicurezza dall'apparecchio per il giardinaggio.



Indossare degli occhiali di protezione.



Rimuovere la batteria ricaricabile prima di pulire, regolare l'apparecchio per il giardinaggio oppure prima di lasciarlo incustodito per breve tempo.



Non lavorare sotto la pioggia e non lasciare il soffiatore per foglie all'aperto mentre piove.



Non utilizzare il caricabatteria in caso dovesse essere danneggiato oppure usurato.

Impiego

- ▶ Non permettere a bambini oppure a persone che non abbiano preso visione delle presenti istruzioni di utilizzare l'apparecchio per il giardinaggio. Le norme nazionali prevedono eventualmente dei limiti di restrizione relativamente all'età dell'operatore. Se l'apparecchio per il giardinaggio non viene impiegato, conservarlo fuori della portata dei bambini.
- ▶ Questo apparecchio per il giardinaggio non è destinato all'uso da parte di persone (bambini compresi) con capacità fisiche, sensoriali o mentali ridotte oppure a cui manchi esperienza e/o conoscenza, se le stesse non sono sorvegliate oppure istruite relativamente all'uso dell'apparecchio per il giardinaggio da parte di una persona responsabile per la loro sicurezza. I bambini dovrebbero essere sorvegliati per assicurarsi che non giochino con l'apparecchio per il giardinaggio.
- ▶ L'operatore o l'utente è responsabile degli incidenti o dei rischi in cui possono incorrere le altre persone o le loro proprietà.
- ▶ Durante il funzionamento impedire che altre persone oppure animali possano trovarsi in un raggio di 3 m intorno alla zona operativa. Entro la zona operativa, l'utente è responsabile per la sicurezza nei confronti di terzi.
- ▶ Non utilizzare mai l'apparecchio per il giardinaggio quando nelle immediate vicinanze vi sono persone ed in modo particolare bambini oppure animali domestici.
- ▶ Utilizzare l'apparecchio per il giardinaggio solamente di giorno o con una buona illuminazione artificiale.

- ▶ Mai utilizzare l'apparecchio per il giardinaggio a piedi nudi né calzando sandali aperti. Portare sempre robuste scarpe di sicurezza e pantaloni lunghi.
- ▶ Prestare attenzione affinché indumenti larghi non vengano aspirati nell'alimentazione dell'aria in quanto questo potrebbe causare lesioni.
- ▶ Mettere in funzione l'apparecchio per il giardinaggio esclusivamente con bocchetta montata.
- ▶ Prestare attenzione affinché capelli lunghi non vengano aspirati nell'alimentazione dell'aria in quanto questo potrebbe causare lesioni.
- ▶ In caso di superfici con una certa pendenza fare attenzione a non scivolare.
- ▶ Mantenere libere da sporcizia tutte le aperture dell'aria di raffreddamento.
- ▶ Non soffiare mai sporcizia/foglie in direzione di persone che si trovano nelle vicinanze.
- ▶ **Non effettuare alcuna modifica all'apparecchio per il giardinaggio.** Modifiche illecite possono pregiudicare la sicurezza dell'apparecchio per il giardinaggio e causare un aumento della rumorosità e delle vibrazioni.

Manutenzione

- ▶ Per essere certi che la tagliaerba possa operare in condizioni di assoluta sicurezza, assicurarsi sempre che tutti i dadi, i bulloni e le viti siano ben avvitati.
- ▶ Controllare l'apparecchio per il giardinaggio e per ragioni di sicurezza sostituire parti usurate o danneggiate.
- ▶ Accertarsi che le parti di ricambio montate siano approvate da Bosch.

Indicazioni per l'uso ottimale della batteria ricaricabile

- ▶ **Rimuovere la batteria ricaricabile dall'apparecchio per il giardinaggio prima di qualsiasi intervento sull'apparecchio stesso (p. es. manutenzione, cambio dell'utensile ecc.) nonché durante il suo trasporto e la conservazione.** In caso di azionamento accidentale dell'interruttore di accensione/spegnimento esiste pericolo di lesioni.
- ▶ **Utilizzare esclusivamente batterie ricaricabili Bosch previste per questo apparecchio per il giardinaggio.** L'impiego di batterie ricaricabili diverse da quelle consigliate potrà comportare il pericolo di lesioni e d'incendio.
- ▶ **Assicurarsi che l'apparecchio per il giardinaggio sia spento prima di inserire la batteria ricaricabile.** L'inserimento di una batteria ricaricabile in un apparecchio per il giardinaggio acceso può causare incidenti.
- ▶ **Non aprire la batteria.** Vi è il pericolo di un corto circuito.



Proteggere la batteria ricaricabile dal calore, p. es. anche dall'irradiazione solare continuo, dal fuoco, dall'acqua e dall'umidità. Esiste pericolo di esplosione.

- ▶ **Non avvicinare batterie non utilizzate a fermagli, monete, chiavi, chiodi, viti oppure altri piccoli oggetti metallici che potrebbero provocare un cavallottamento dei contatti.** Un corto circuito tra i contatti delle batterie ricaricabili può provocare bruciateure oppure lo sviluppo di incendi.
- ▶ **In caso d'impiego errato si provoca il pericolo di fuoriuscita di liquido dalla batteria ricaricabile. Evitarne assolutamente il contatto. In caso di contatto accidentale, sciacquare accuratamente con acqua. Rivolgersi immediatamente al medico, qualora il liquido dovesse entrare in contatto con gli occhi.** Il liquido fuoriuscito dalla batteria ricaricabile potrà causare irritazioni cutanee o ustioni.
- ▶ **In caso di difetto e di uso improprio della batteria ricaricabile vi è il pericolo di una fuoriuscita di vapori. Far entrare aria fresca e farsi visitare da un medico in caso di disturbi.** I vapori possono irritare le vie respiratorie.
- ▶ **Ricaricare le batterie ricaricabili solo ed esclusivamente nei dispositivi di carica consigliati dal produttore.** Per un dispositivo di ricarica previsto per un determinato tipo di batteria sussiste il pericolo di incendio se viene utilizzato con un tipo diverso di batteria ricaricabile.
- ▶ **In caso di batterie difettose vi può essere una fuoriuscita di liquidi che possono umettare oggetti vicini. Controllare le relative parti.** Pulire queste parti e, se il caso, sostituirle.
- ▶ **Utilizzare la batteria ricaricabile esclusivamente insieme al prodotto Bosch.** Solo in questo modo la batteria ricaricabile viene protetta da sovraccarico pericoloso.

- ▶ **Utilizzare esclusivamente batterie ricaricabili originali Bosch dotate della tensione indicata sulla targhetta di identificazione del prodotto.** In caso di impiego di altre batterie ricaricabili, p. es. imitazioni, batterie ricaricabili rigenerate oppure prodotti di terzi, esiste il pericolo di lesioni e di danni alle cose causate da batterie che esplodono.
- ▶ Proteggere la batteria ricaricabile da umidità ed acqua.
- ▶ Conservare la batteria ricaricabile esclusivamente nel campo di temperatura da 0 °C fino a 50 °C. Non lasciare la batteria ricaricabile p.es. in estate nell'automobile.
- ▶ Pulire di tanto in tanto le fessure di ventilazione della batteria ricaricabile con un pennello morbido, pulito ed asciutto.

Indicazioni di sicurezza per caricabatteria



Custodire il caricabatteria al riparo dalla pioggia o dall'umidità. L'eventuale infiltrazione di acqua in un caricabatteria va ad aumentare il rischio d'insorgenza di scosse elettriche.

- ▶ **Ricaricare esclusivamente batterie ricaricabili agli ioni di litio Bosch oppure batterie ricaricabili montate nei prodotti Bosch con le tensioni indicate nei dati tecnici.** In caso contrario esiste pericolo di incendio ed esplosione.
- ▶ **Avere cura di mantenere il caricabatteria sempre pulito.** Attraverso accumuli di sporcizia si crea il pericolo di una scossa elettrica.
- ▶ **Prima di ogni impiego controllare il caricabatteria, il cavo e la spina. Non utilizzare il caricabatteria in caso dovreste riscontrare dei danni. Non aprire mai personalmente il caricabatteria e farlo riparare soltanto da personale qualificato e soltanto con pezzi di ricambio originali.** In caso di caricabatterie per batterie, cavi e spine danneggiate si aumenta il pericolo di una scossa elettrica.
- ▶ **Non utilizzare il caricabatteria su basi facilmente infiammabili (p. es. carta, tessuti ecc.) oppure in ambienti infiammabili.** Per via del riscaldamento del caricabatteria che si ha durante la fase di ricarica si viene a creare il pericolo di incendio.
- ▶ **Sorvegliare i bambini.** In questo modo viene assicurato che i bambini non giocano con la stazione di ricarica.
- ▶ **Bambini e persone che a causa delle loro capacità fisiche, sensoriali o mentali oppure a cui manchi esperienza o conoscenza non sono in grado di utilizzare la stazione di ricarica in modo sicuro, non devono utilizzare questa stazione di ricarica senza la sorveglianza oppure l'istruzione da parte di una persona responsabile.** In caso contrario esiste il pericolo di impiego errato e di lesioni.

Simboli

I simboli seguenti sono importanti per la lettura e la comprensione delle istruzioni d'uso. Memorizzare i simboli ed il loro significato. L'interpretazione corretta dei simboli contribuisce ad un utilizzo migliore e più sicuro dell'apparecchio per il giardinaggio.

Simbolo	Significato
	Direzione di reazione
	Direzione di movimento
	Accensione
	Spegnimento

Uso conforme alle norme

L'apparecchio per il giardinaggio è idoneo per la soffiatura di foglie e rifiuti da giardino come ad. es. erba, ramoscelli e aghi di pino.

Dati tecnici

Soffiatore per foglie a batteria ricaricabile		ALB 18 LI
Codice prodotto		3 600 HAO 3..
Velocità flusso d'aria, max.	km/h	210
Peso in funzione della EPTA-Procedure 01/2003	kg	1,8
Numero di serie		vedi targhetta del tipo sull'apparecchio per il giardinaggio
Batteria ricaricabile		Li-Ionen
Codice prodotto		
- 1,3 Ah		2 607 336 039
- 1,5 Ah		2 607 336 207
Tensione nominale	V=	18
Autonomia		
- 2 607 336 039	Ah	1,3
- 2 607 336 207	Ah	1,5
Numero degli elementi della batteria ricaricabile		
- 2 607 336 039		5
- 2 607 336 207		5
Autonomia per carica di batteria*	min	10
Stazione di ricarica		AL 2215 CV
Codice prodotto		
	EU	2 607 225 471
	UK	2 607 225 473
	AU	2 607 225 475
Corrente di carica	mA	1500
Campo ammesso di temperatura di ricarica	°C	0-45
Tempo di ricarica (a batteria scaricata)*	min	63
Peso in funzione della EPTA-Procedure 01/2003	kg	0,4
Classe di sicurezza		
Stazione di ricarica		AL 2204 CV
Codice prodotto		
	EU	2 607 225 273
	UK	2 607 225 275
	AU	2 607 225 277
Corrente di carica	mA	430
Campo ammesso di temperatura di ricarica	°C	0-45
Tempo di ricarica (a batteria scaricata)*	min	207
Peso in funzione della EPTA-Procedure 01/2003	kg	0,7
Classe di sicurezza		

*insieme ad una batteria ricaricabile da 1,5 Ah

Si prega di tenere presente il codice prodotto applicato sulla targhetta di identificazione dell'apparecchio per il giardinaggio. Le denominazioni commerciali di apparecchi per il giardinaggio possono essere differenti.

Informazioni sulla rumorosità e sulla vibrazione

Valori misurati per rumorosità rilevati conformemente alla norma EN 60335.

Il livello di rumore stimato A dell'apparecchio ammonta normalmente: Livello di pressione acustica 60 dB(A); livello di potenza sonora 80 dB(A). Incertezza della misura K=3 dB.

Valori totali delle oscillazioni a_{h1} (somma di vettori in tre direzioni) ed incertezza della misura K rilevati conformemente alla norma EN 60335: $a_{h1} < 2,5 \text{ m/s}^2$, $K=1,5 \text{ m/s}^2$.

Dichiarazione di conformità

Assumendone la piena responsabilità, dichiariamo che il prodotto descritto nei «Dati tecnici» è conforme alle seguenti normative oppure ai relativi documenti: EN 60335 (apparecchio a batteria ricaricabile) e EN 60335 (stazione di carica per batterie) in base alle prescrizioni delle direttive 2006/95/CE, 2004/108/CE, 2006/42/CE, 2000/14/CE, 2000/14/CE: Livello di potenza sonora garantito 83 dB(A). Procedimento di valutazione della conformità secondo appendice V.

Categoria di prodotto: 34

Fascicolo tecnico presso:
Bosch Lawn and Garden Ltd., PT-LG/EAE,
Stowmarket, Suffolk IP14 1EY, England

Dr. Egbert Schneider
Senior Vice President
Engineering

Dr. Eckerhard Strötgen
Head of Product
Certification

Dr. Schneider *Dr. Strötgen*

Robert Bosch GmbH, Power Tools Division
D-70745 Leinfelden-Echterdingen
25.03.2011

Montaggio ed uso

Scopo dell'operazione	Figura
Volume di fornitura	1
Applicazione della bocchetta	2
Caricare la batteria	3
Applicazione della batteria ricaricabile	3
Avviamento	4
Arresto	4
Indicazioni operative	5
Manutenzione e pulizia	6
Conservazione e trasporto	6

Messa in funzione

Per la Vostra sicurezza

- **Rimuovere la batteria ricaricabile dall'apparecchio per il giardinaggio prima di qualsiasi intervento sull'apparecchio stesso (p. es. manutenzione, cambio dell'utensile ecc.) nonché durante il suo trasporto e la conservazione.** In caso di azionamento accidentale dell'interruttore di accensione/spengimento esiste pericolo di lesioni.
- **Dopo lo spegnimento l'apparecchio per il giardinaggio continua a funzionare ancora per alcuni secondi (flusso d'aria continuo). Lasciare arrestare il motore prima di riaccendere nuovamente. Non spegnere e riaccendere subito dopo l'apparecchio per il giardinaggio.**

Caricare la batteria

- **Non utilizzare un'altra stazione di ricarica.** La stazione di ricarica fornita in dotazione è adatta alla batteria ricaricabile agli ioni di litio montata nell'apparecchio per il giardinaggio.
- **Osservare la tensione di rete!** La tensione della rete deve corrispondere a quella indicata sulla stazione di ricarica. Stazioni di ricarica previste per l'uso con 230 V possono essere azionate anche a 220 V.

Nota bene: La batteria ricaricabile viene fornita parzialmente carica. Per garantire l'intera potenza della batteria ricaricabile, prima del primo impiego dell'apparecchio per il giardinaggio ricaricare completamente la batteria ricaricabile nella stazione di ricarica.

La batteria ricaricabile a ioni di litio può essere ricaricata in qualsiasi momento senza ridurne la durata. Un'interruzione dell'operazione di ricarica non danneggia la batteria ricaricabile.

Operazione di ricarica

L'operazione di ricarica inizia non appena la spina di rete viene inserita nella presa per la corrente e la batteria viene inserita nella sede di ricarica.

Procedendo come indicato nell'illustrazione, applicare prima la batteria ricaricabile nella parte anteriore della stazione di ricarica (●) e poi premere la batteria ricaricabile verso il basso (●). Per estrarre la batteria ricaricabile, procedere seguendo l'ordine inverso.

Individuazione dei guasti e rimedi



Problema	Possibili cause	Rimedi
L'apparecchio per il giardinaggio non funziona	Batteria scaricata	Caricare la batteria, vedere anche le «Istruzioni per la ricarica»
	Batteria troppo fredda/troppo calda	Riscaldare/raffreddare la batteria
	Apparecchio per il giardinaggio difettoso	Contattare il centro assistenza clienti
	Cablaggio interno dell'apparecchio per il giardinaggio difettoso	Contattare il centro assistenza clienti
L'apparecchio per il giardinaggio funziona con interruzioni	Interruttore di avvio/arresto difettoso	Contattare il centro assistenza clienti

Grazie all'intelligente procedimento di ricarica, lo stato di ricarica della batteria viene riconosciuto automaticamente e l'operazione di ricarica avviene con la rispettiva ottimale corrente di carica in base alla temperatura della batteria e della tensione.

Questa procedura consente di non sottoporre a sforzi eccessivi la batteria che in caso di deposito nella stazione di ricarica resta sempre completamente carica.

Nota bene: L'operazione di ricarica è possibile solo se la temperatura della batteria è nell'ambito del campo ammesso di temperatura di ricarica, vedere paragrafo «Dati tecnici».

Led indicatore di carica della batteria ad intermittenza

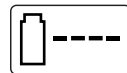

L'operazione di ricarica viene segnalata attraverso **lampeggi a ritmo alternato** del led indicatore di carica della batteria.

Led indicatore di carica della batteria sempre acceso



La **luce continua** del led indicatore di carica della batteria segnala che la batteria ricaricabile è completamente carica **oppure** che la temperatura della batteria

ricaricabile si trova al di fuori del campo della temperatura di ricarica ammesso e che per questo motivo non può essere ricaricata. Non appena si raggiunge il campo di temperatura ammesso, inizia di nuovo l'operazione di ricarica della batteria.

Quando la batteria ricaricabile non è inserita, la **luce continua** del led indicatore di carica della batteria sta ad indicare che la spina di collegamento alla rete è inserita nella presa di alimentazione e che la stazione di ricarica è pronta per l'esercizio.

Istruzioni per la ricarica

In caso di cicli di ricarica continui oppure in caso di operazioni di ricarica successivi senza interruzioni, la stazione di ricarica si può riscaldare. Questo fatto non è comunque preoccupante e non è indice di un difetto tecnico della stazione di ricarica.

Una sensibile riduzione della durata del funzionamento dopo l'operazione di ricarica sta ad indicare che la batteria ricaricabile dovrà essere sostituita.

La batteria ricaricabile è dotata di un sensore NTC per il controllo della temperatura che permette operazioni di ricarica solo entro un campo di temperatura tra 0 °C e 45 °C. In questo modo si permette di raggiungere una lunga durata della batteria.

La batteria ricaricabile agli ioni di litio è protetta dalla «Electronic Cell Protection (ECP)» contro lo scaricamento totale. In caso di batteria scarica, l'apparecchio per il giardinaggio si spegne tramite un interruttore automatico. L'apparecchio per il giardinaggio non funziona più.

ATTENZIONE Dopo lo spegnimento automatico dell'apparecchio per il giardinaggio non continuare a premere l'interruttore di avvio/arresto. La batteria ricaricabile potrebbe venir danneggiata.

Indicazioni operative

Durante il lavoro tenere l'apparecchio per il giardinaggio sempre ca. 3 cm. sopra il terreno.

Non raccogliere soffiando materiali bollenti, incendiabili oppure esplosivi.

Problema	Possibili cause	Rimedi
Vibrazioni e rumore eccessivi	Apparecchio per il giardinaggio difettoso	Contattare il centro assistenza clienti
Durata di lavoro per carica della batteria troppo scarsa	La batteria ricaricabile non è stata utilizzata per lungo tempo o solo per breve tempo	Ricaricare completamente la batteria; vedi anche «Indicazioni per la ricarica»
	Batteria scarica o difettosa	Sostituire la batteria
	Alimentazione/uscita aria bloccata	Riaprire l'alimentazione/uscita aria
L'apparecchio per il giardinaggio non soffia	Bocchetta bloccata	Riaprire la bocchetta
Non è possibile applicare la bocchetta sull'apparecchio per il giardinaggio	Montaggio sbagliato	vedi «Montaggio»
Led indicatore di carica della batteria costantemente acceso	La batteria ricaricabile non è inserita (correttamente)	Inserire la batteria ricaricabile correttamente sulla stazione di ricarica
	I contatti delle batterie ricaricabili sono sporchi	Pulire i contatti delle batterie ricaricabili; p.es. inserendo ed estraendo più volte le batterie o la batteria ricaricabile
Operazione di ricarica impossibile	Batteria difettosa	Sostituire la batteria
Led indicatore di carica della batteria non è acceso	La spina di collegamento alla rete della stazione di ricarica non è inserita (correttamente)	Inserire la spina di rete (completamente) nella presa per la corrente
	Difetto della presa per la corrente, del cavo di rete oppure della stazione di ricarica	Controllare la tensione di rete ed, eventualmente, far controllare la stazione di ricarica presso un centro per il Servizio Clienti elettrodomestici Bosch autorizzato

Manutenzione ed assistenza

- **Rimuovere la batteria ricaricabile dall'apparecchio per il giardinaggio prima di qualsiasi intervento sull'apparecchio stesso (p. es. manutenzione, cambio dell'utensile ecc.) nonché durante il suo trasporto e la conservazione.** In caso di azionamento accidentale dell'interruttore di accensione/spengimento esiste pericolo di lesioni.

Manutenzione, pulizia e magazzino

- **Tenere l'apparecchio per il giardinaggio pulito per poter lavorare bene ed in modo sicuro.**

Tenere l'apparecchio per il giardinaggio e le fessure di ventilazione puliti per poter lavorare bene ed in modo sicuro.

Non spruzzare/immergere mai l'apparecchio per il giardinaggio con/in acqua.

Immagazzinare l'apparecchio per il giardinaggio in un posto sicuro ed asciutto e al di fuori della portata dei bambini.

Non appoggiare nessun altro oggetto sull'apparecchio per il giardinaggio.

Cura della batteria ricaricabile

Osservare le seguenti indicazioni e provvedimenti per garantire un utilizzo ottimale della batteria ricaricabile:

- Proteggere la batteria ricaricabile da umidità ed acqua.
- Conservare la batteria ricaricabile esclusivamente nel campo di temperatura da 0 °C fino a 50 °C. Non lasciare la batteria ricaricabile p.es. in estate nell'automobile.
- In caso di irradiazione solare diretto non lasciare la batteria ricaricabile nell'apparecchio per il giardinaggio.
- La temperatura ottimale per la conservazione della batteria ricaricabile è di 5 °C.
- Pulire di tanto in tanto le fessure di ventilazione della batteria ricaricabile con un pennello morbido, pulito ed asciutto.

Una sensibile riduzione della durata del funzionamento dopo l'operazione di ricarica sta ad indicare che la batteria ricaricabile dovrà essere sostituita.

Servizio di assistenza ed assistenza clienti www.bosch-garden.com

Per ogni tipo di richiesta o di ordinazione di pezzi di ricambio, è indispensabile comunicare sempre il codice prodotto a dieci cifre riportato sulla targhetta di fabbricazione dell'apparecchio per il giardinaggio.

Italia

Officina Elettrodomestici
Robert Bosch S.p.A. c/o GEODIS
Viale Lombardia 18
20010 Arluno
Tel.: +39 (02) 36 96 26 63
Fax: +39 (02) 36 96 26 62
Fax: +39 (02) 36 96 86 77
E-Mail: officina.elettrodomestici@it.bosch.com

Svizzera

Tel.: +41 (044) 8 47 15 13
Fax: +41 (044) 8 47 15 53

Trasporto

Le batterie ricaricabili agli ioni di litio contenute sono soggette ai requisiti di legge relativi a merci pericolose. Le batterie ricaricabili possono essere trasportate su strada tramite l'utente senza ulteriori precauzioni. In caso di spedizione tramite terzi (p. es.: trasporto aereo oppure spedizioniere) devono essere osservati particolari requisiti relativi ad imballo e marcatura. In questo caso per la preparazione del pezzo da spedire è necessario ricorrere ad un esperto per merci pericolose.

Spedire batterie ricaricabili solamente se la carcassa non è danneggiata. Coprire con nastro adesivo i contatti scoperti ed imballare la batteria ricaricabile in modo tale che non si muova nell'imballo.

Vi preghiamo di osservare anche eventuali ulteriori norme nazionali.

Smaltimento

Avviare ad un riciclaggio rispettoso dell'ambiente apparecchi per il giardinaggio, accessori ed imballaggi di smessi.

Non gettare apparecchi per il giardinaggio, stazioni di ricarica e batterie ricaricabili/batterie tra i rifiuti domestici!

Solo per i Paesi della CE:



Conformemente alla direttiva europea 2002/96/CE le apparecchiature elettriche ed elettroniche diventate inservibili e, in base alla direttiva europea 2006/66/CE, le batterie ricaricabili/batterie difettose o consumate devono essere raccolte separatamente ed essere inviate ad una riutilizzazione ecologica.

Le batterie ricaricabili/le batterie non funzionanti potranno essere consegnate direttamente presso:

Italia

Ecoelit
Viale Misurata 32
20146 Milano
Tel.: +39 02 / 4 23 68 63
Fax: +39 02 / 48 95 18 93

Svizzera

Batrec AG
3752 Wimmis BE

Batterie ricaricabili/Batterie:



Ioni di litio:

Osservare le istruzioni riportate nel paragrafo «Trasporto».

Con ogni riserva di modifiche tecniche.

Veiligheidsvoorschriften

Let op! Lees de volgende voorschriften zorgvuldig door. Maak uzelf vertrouwd met de bedieningselementen en het juiste gebruik van het tuingereedschap. Bewaar de gebruiksaanwijzing om deze later te kunnen raadplegen.

Verklaring van de symbolen op het tuingereedschap



Algemene waarschuwing.



Lees de gebruiksaanwijzing door.



Voorkom dat personen in de buurt gewond raken door weggeslingerde voorwerpen.



Houd in de buurt staande personen op een veilige afstand tot het tuingereedschap.



Roterende blazer. Kom met uw handen of voeten niet in de openingen terwijl het tuingereedschap loopt.



Let erop dat personen in de buurt niet gewond raken door voorwerpen die door het tuingereedschap worden weggeslingerd. Houd tijdens werkzaamheden met het tuingereedschap een veilige afstand tot andere personen aan.



Draag een veiligheidsbril.



Verwijder de accu voordat u het tuingereedschap reinigt, instelt of voor korte tijd onbeheerd laat.



Werk niet in de regen. Laat de accu-bladblazer niet in de regen staan.



Gebruik het oplaadapparaat niet als het netsnoer beschadigd is.

Bediening

- ▶ Laat kinderen of personen die deze voorschriften niet hebben gelezen dit tuingereedschap nooit gebruiken. In uw land gelden eventueel voorschriften ten aanzien van de leeftijd van de bediener. Bewaar het tuingereedschap buiten het bereik van kinderen wanneer het niet wordt gebruikt.
- ▶ Dit tuingereedschap is er niet voor bestemd om te worden gebruikt door personen (inclusief kinderen) met beperkte fysieke, zintuiglijke of geestelijke vermogens of gebrekkige ervaring en/of gebrekkige kennis, tenzij zij onder toezicht staan van een voor hun veiligheid verantwoordelijke persoon, of zij van deze persoon instructies ontvangen ten aanzien van het gebruik van het tuingereedschap. Kinderen moeten onder toezicht staan, om zeker te stellen dat zij niet met het tuingereedschap spelen.
- ▶ De bediener of gebruiker is verantwoordelijk voor ongevallen, persoonlijk letsel of schade aan het eigendom van anderen.
- ▶ Tijdens het gebruik mogen zich binnen een straal van 3 meter geen andere personen of dieren ophouden. De bediener is in de werkomgeving verantwoordelijk ten opzichte van anderen.
- ▶ Gebruik het tuingereedschap nooit dicht in de buurt van personen, in het bijzonder kinderen, of huisdieren.
- ▶ Gebruik het tuingereedschap alleen bij daglicht of goed kunstlicht.
- ▶ Gebruik het tuingereedschap niet met blote voeten of met open sandalen. Draag altijd stevige schoenen en een lange broek.

- ▶ Let erop dat er geen losse kleding in de luchttoevoer naar binnen wordt getrokken. Anders kan letsel het gevolg zijn.
- ▶ Gebruik het tuingereedschap alleen met aangebracht mondstuk.
- ▶ Let erop dat er geen lang haar in de luchttoevoer naar binnen wordt getrokken. Anders kan letsel het gevolg zijn.
- ▶ Zorg ervoor dat u op een helling altijd stevig staat.
- ▶ Laat geen vuil in de ventilatieopeningen terechtkomen.
- ▶ Blaas vuil of bladeren nooit in de richting van personen in de buurt.
- ▶ **Verander het tuingereedschap niet.** Ongeoorloofde veranderingen kunnen de veiligheid van het tuingereedschap beïnvloeden en tot meer geluiden en trillingen leiden.

Onderhoud

- ▶ Controleer of alle moeren, bouten en schroeven vastzitten, zodat een veilige toestand van het tuingereedschap gewaarborgd is.
- ▶ Controleer het tuingereedschap. Versleten of beschadigde delen moeten veiligheidshalve worden vervangen.
- ▶ Zorg ervoor dat vervangingsonderdelen van Bosch afkomstig zijn.

Aanwijzingen voor de optimale omgang met de accu

- ▶ **Neem altijd de accu uit het tuingereedschap voor werkzaamheden aan het gereedschap (zoals het uitvoeren van onderhoud en het wisselen van inzetgereedschap) en voor het vervoeren en opbergen van het tuingereedschap.** Bij per ongeluk bedienen van de aan/uit-schakelaar bestaat verwondingsgevaar.
- ▶ **Gebruik alleen de voor dit tuingereedschap voorziene Bosch-accu's.** Het gebruik van andere accu's kan tot letsel en brandgevaar leiden.
- ▶ **Controleer dat het tuingereedschap uitgeschakeld is voordat u de accu in het gereedschap plaatst.** Het plaatsen van een accu in tuingereedschap dat ingeschakeld is, kan tot ongevallen leiden.
- ▶ **Open de accu niet.** Er bestaat gevaar voor kortsluiting.



Bescherm de accu tegen hitte, bijvoorbeeld ook tegen voortdurend zonlicht, vuur, water en vocht. Er bestaat explosiegevaar.

- ▶ **Voorkom aanraking van de niet-gebruikte accu met paperclips, munten, sleutels, spijkers, schroeven en andere kleine metalen voorwerpen die overbrugging van de contacten kunnen veroorzaken.** Kortsluiting tussen de accucontacten kan brandwonden of brand tot gevolg hebben.
- ▶ **Bij verkeerd gebruik kan vloeistof uit de accu lekken. Voorkom contact daarmee. Spoel bij onvoorziene contact met water af. Wanneer de vloeistof in de ogen komt, dient u bovendien een arts te raadplegen.** Gelekte accuvloeistof kan tot huidirritaties en verbrandingen leiden.
- ▶ **Bij beschadiging en onjuist gebruik van de accu kunnen er dampen vrijkomen. Zorg voor frisse lucht en raadpleeg bij klachten een arts.** De dampen kunnen de luchtwegen irriteren.
- ▶ **Laad accu's alleen op in oplaadapparaten die door de fabrikant worden geadviseerd.** Voor een oplaadapparaat dat voor een bepaald type accu geschikt is, bestaat brandgevaar wanneer het met andere accu's wordt gebruikt.
- ▶ **Als de accu defect is, kan er vloeistof uit de accu lekken, waardoor aangrenzende voorwerpen worden bevochtigd. Controleer de betrokken onderdelen.** Reinig deze of vervang ze indien nodig.
- ▶ **Gebruik de accu alleen in combinatie met uw Bosch-product.** Alleen zo wordt de accu tegen gevaarlijke overbelasting beschermd.
- ▶ **Gebruik alleen originele Bosch-accu's met de op het typeplaatje van het product aangegeven spanning.** Bij gebruik van andere accu's, zoals imitaties, opgeknapte accu's of accu's van andere merken, bestaat gevaar voor persoonlijk letsel en materiële schade door exploderende accu's.
- ▶ Bescherm de accu tegen vocht en water.
- ▶ Bewaar de accu alleen bij een temperatuur tussen 0 °C en 50 °C. Laat de accu bijvoorbeeld in de zomer niet in de auto liggen.
- ▶ Reinig de ventilatieopeningen van de accu af en toe met een zachte, schone en droge doek.

Veiligheidsvoorschriften voor oplaadapparaten



Houd het oplaadapparaat uit de buurt van regen en vocht. Het binnendringen van water in het oplaadapparaat vergroot het risico van een elektrische schok.

- ▶ **Laad alleen Bosch-lithiumionaccu's of dergelijke in Bosch-producten ingebouwde accu's op met de in de technische gegevens aangegeven spanningen.** Anders bestaat er brand- en explosiegevaar.
- ▶ **Houd het oplaadapparaat schoon.** Door vervuiling bestaat gevaar voor een elektrische schok.
- ▶ **Controleer voor elk gebruik oplaadapparaat, kabel en stekker. Gebruik het oplaadapparaat niet als u een beschadiging hebt vastgesteld. Open het oplaadapparaat niet zelf en laat het alleen door gekwalificeerd personeel en alleen met originele vervangingsonderdelen repareren.** Beschadigde oplaadapparaten, kabels en stekkers vergroten het risico van een elektrische schok.
- ▶ **Gebruik het oplaadapparaat niet op een gemakkelijk brandbare ondergrond (zoals papier of textiel) of in een brandbare omgeving.** Vanwege de bij het opladen optredende verwarming van het oplaadapparaat bestaat brandgevaar.
- ▶ **Houd toezicht op kinderen.** Daarmee wordt gewaarborgd dat kinderen niet met het oplaadapparaat spelen.
- ▶ **Kinderen en personen die op grond van hun fysieke, zintuiglijke of geestelijke vermogens, hun onervarenheid of hun gebrek aan kennis niet in staat zijn het oplaadapparaat veilig te bedienen, mogen dit oplaadapparaat niet zonder toezicht of instructie door een verantwoordelijke persoon gebruiken.** Anders bestaat het gevaar van verkeerde bediening en lichamelijk letsel.

Symbolen

De volgende symbolen zijn van betekenis voor het lezen en begrijpen van de gebruiksaanwijzing. Zorg ervoor dat u de symbolen en hun betekenis herkent. Het juiste begrip van de symbolen helpt u het tuingereedschap goed en veilig te gebruiken.

Symbool	Betekenis
	Reactierichting
	Bewegingsrichting
I	Inschakelen
O	Uitschakelen

Gebruik volgens bestemming

Het tuingereedschap is bestemd voor het bijeenblazen van bladeren en tuinafval zoals gras, takken en dennennaalden.

Technische gegevens

Accu-bladblazer		ALB 18 LI
Zaaknummer		3 600 HAO 3..
Luchtstroomsnelheid, max.	km/h	210
Gewicht volgens EPTA-Procedure 01/2003	kg	1,8
Serienummer	zie typeplaatje op tuingereedschap	

*in combinatie met een 1,5 Ah-accu

Let op het zaaknummer op het typeplaatje van uw tuingereedschap. De handelsbenamingen van sommige tuingereedschappen kunnen afwijken.

Accu-bladblazer		ALB 18 LI
Accu		Li-Ion
Zaaknummer		
- 1,3 Ah		2 607 336 039
- 1,5 Ah		2 607 336 207
Nominale spanning	V=	18
Capaciteit		
- 2 607 336 039	Ah	1,3
- 2 607 336 207	Ah	1,5
Aantal accucellen		
- 2 607 336 039		5
- 2 607 336 207		5
Bedrijfsduur per acculading*	min	10
Oplaadapparaat		AL 2215 CV
Zaaknummer	EU	2 607 225 471
	UK	2 607 225 473
	AU	2 607 225 475
Laadstroom	mA	1500
Toegestaan oplaadtemperatuurbereik	°C	0-45
Oplaaftijd (bij lege accu)*	min	63
Gewicht volgens EPTA-Procedure 01/2003	kg	0,4
Isolatieklasse		□ / II
Oplaadapparaat		AL 2204 CV
Zaaknummer	EU	2 607 225 273
	UK	2 607 225 275
	AU	2 607 225 277
Laadstroom	mA	430
Toegestaan oplaadtemperatuurbereik	°C	0-45
Oplaaftijd (bij lege accu)*	min	207
Gewicht volgens EPTA-Procedure 01/2003	kg	0,7
Isolatieklasse		□ / II

*in combinatie met een 1,5 Ah-accu

Let op het zaaknummer op het typeplaatje van uw tuingereedschap. De handelsbenamingen van sommige tuingereedschappen kunnen afwijken.

Informatie over geluid en trillingen

Meetwaarden voor geluid bepaald volgens EN 60335. Het A-gewogen geluidsniveau van het apparaat draagt kenmerkend: geluidsdruk niveau 60 dB(A); geluidsvermogen niveau 80 dB(A). Onzekerheid K = 3 dB. Totale trillingswaarden a_h (vectorsom van drie richtingen) en onzekerheid K bepaald volgens EN 60335: $a_h < 2,5 \text{ m/s}^2$, $K = 1,5 \text{ m/s}^2$.

Conformiteitsverklaring

Wij verklaren als alleen verantwoordelijke dat het onder „Technische gegevens” beschreven product voldoet aan de volgende normen en normatieve documenten: EN 60335 (accugereedschap) en EN 60335 (acculader) volgens de bepalingen van de richtlijnen 2006/95/EG, 2004/108/EG, 2006/42/EG en 2000/14/EG.

2000/14/EG: Gegarandeerd geluidsdruk niveau 83 dB(A). Wegingsmethode van de conformiteit volgens aanhangsel V.

Productcategorie: 34

Technisch dossier bij:
Bosch Lawn and Garden Ltd., PT-LG/EAE,
Stowmarket, Suffolk IP14 1EY, England

Dr. Egbert Schneider
Senior Vice President
Engineering

Dr. Eckerhard Strötgen
Head of Product
Certification

Robert Bosch i.v. *Wolfs*

Robert Bosch GmbH, Power Tools Division
D-70745 Leinfelden-Echterdingen
25.03.2011

Montage en gebruik

Handelingsdoel	Afbeelding
Meegeleverd	1
Mondstuk vaststeken	2
Accu opladen	3
Accu plaatsen	3
Inschakelen	4
Uitschakelen	4
Tips voor de werkzaamheden	5
Onderhoud en reiniging	6
Opbergen en vervoeren	6

Ingebruikneming

Voor uw veiligheid

- ▶ **Neem altijd de accu uit het tuingereedschap voor werkzaamheden aan het gereedschap (zoals het uitvoeren van onderhoud en het wisselen van inzetgereedschap) en voor het vervoeren en opbergen van het tuingereedschap.** Bij per ongeluk bedienen van de aan/uit-schakelaar bestaat verwondingsgevaar.
- ▶ **Het tuingereedschap loopt na het uitschakelen nog enkele seconden uit (aanhoudende luchtstroom). Laat de motor uitlopen voordat u deze weer inschakelt. Schakel het tuingereedschap niet meteen weer in nadat u het heeft uitgeschakeld.**

Accu opladen

- ▶ **Gebruik geen ander oplaadapparaat.** Het meegeleverde oplaadapparaat is afgestemd op de in het tuingereedschap ingebouwde lithiumionaccu.
- ▶ **Let op de netspanning!** De spanning van de stroombron moet overeenkomen met de gegevens op het typeplaatje van het oplaadapparaat. Met 230 V aangeduide oplaadapparaten kunnen ook met 220 V worden gebruikt.

Opmerking: De accu wordt gedeeltelijk opgeladen geleverd. Om de volledige capaciteit van de accu te verkrijgen, laadt u voor het eerste gebruik van het tuingereedschap de accu volledig in het oplaadapparaat op. De lithiumionaccu kan op elk moment worden opgeladen zonder de levensduur te verkorten. Een onderbreking van het opladen schaadt de accu niet.

Opladen

Het opladen begint zodra de stekker van het oplaadapparaat in het stopcontact wordt gestoken en de accu vervolgens in het oplaadapparaat wordt geplaatst.

Plaats de accu zoals in de afbeelding getoond eerst vooraan op het oplaadapparaat (1) en duw vervolgens de accu achteraan omlaag (2). Als u de accu wilt verwijderen, gaat u in omgekeerde volgorde te werk.

Storingen opsporen



Symptomen	Mogelijke oorzaak	Oplossing
Tuingereedschap loopt niet	Accu leeg	Accu opladen, zie ook de „Aanwijzingen voor het opladen”
	Accu te koud of te heet	Accu laten opwarmen of afkoelen
	Tuingereedschap defect	Neem contact op met klantenservice
	Interne bekabeling van tuingereedschap defect	Neem contact op met klantenservice
Tuingereedschap loopt met onderbrekingen	Aan/uit-schakelaar defect	Neem contact op met klantenservice
Sterke trillingen of geluiden	Tuingereedschap defect	Neem contact op met klantenservice
Werkduur per acculading te gering	Accu lang niet gebruikt of slechts gedurende korte tijd	Laat de accu volledig op; zie ook „Aanwijzingen voor het opladen”
	Accu leeg of defect	Vervang de accu
	Luchttoevoer/-afvoer geblokkeerd	Luchttoevoer/-afvoer vrijmaken
Tuingereedschap blaast niet	Mondstuk geblokkeerd	Mondstuk vrijmaken

Door de intelligente oplaadmethode wordt de oplaadtoestand van de accu automatisch herkend en wordt de accu afhankelijk van de accutemperatuur en -spanning met de optimale laadstroom opgeladen.

Daardoor wordt de accu ontzien en blijft deze, indien in het oplaadapparaat bewaard, altijd volledig opgeladen.

Opmerking: Het opladen is alleen mogelijk als de temperatuur van de accu zich binnen het toegestane oplaadtemperatuurbereik bevindt, zie het gedeelte „Technische gegevens”.

Knipperende accuoplaadindicatie

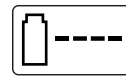

Het opladen wordt aangegeven door **knipperen** van de accuoplaadindicatie.

Permanent verlichte accuoplaadindicatie



De **permanent verlichte** accuoplaadindicatie geeft aan dat de accu volledig opgeladen is **of** dat de temperatuur van de accu buiten het toegestane temperatuurbereik ligt en daarom niet kan worden opgeladen. Zodra de temperatuur binnen het toegestane temperatuurbereik ligt, wordt de accu opgeladen.

Als de accu niet in het oplaadapparaat is gestoken, geeft de **permanent verlichte** accuoplaadindicatie aan dat de netstekker in het stopcontact is gestoken en het oplaadapparaat gereed is voor gebruik.

Aanwijzingen voor het opladen

Bij langdurig opladen of meermaals opladen zonder onderbreking kan het oplaadapparaat warm worden. Dit is echter zonder bezwaar en wijst niet op een technisch defect van het oplaadapparaat.

Een duidelijk kortere gebruiksduur na het opladen duidt erop dat de accu versleten is en moet worden vervangen.

De accu is voorzien van een thermische beveiliging (NTC) die opladen alleen in het temperatuurbereik tussen 0 °C en 45 °C toelaat. Daardoor wordt een lange levensduur van de accu bereikt.

De lithiumionaccu is met „Electronic Cell Protection (ECP)” tegen te sterk ontladen beschermd. Als de accu leeg is, wordt het tuingereedschap door een veiligheidsschakeling uitgeschakeld: Het tuingereedschap werkt niet juist.



Druk na het automatisch uitschakelen van het tuingereedschap niet meer op de aan/uit-schakelaar. De accu kan anders beschadigd worden.

Tips voor de werkzaamheden

Houd het tuingereedschap tijdens de werkzaamheden altijd ca. 3 cm boven de grond.

Blaas geen hete, brandbare of explosieve materialen bijeen.

Symptomen	Mogelijke oorzaak	Oplossing
Mondstuk kan niet op het tuingereedschap worden gestoken	Verkeerde montage	Zie „Montage”
Accuoplaadindicatie brandt permanent Geen opladen mogelijk	Accu niet (goed) aangebracht	Plaats de accu correct op het oplaadapparaat
	Accucontacten vuil	Reinig de accucontacten, bijvoorbeeld door de accu enkele keren te plaatsen en te verwijderen, of vervang de accu indien nodig
	Accu defect	Vervang de accu
Accuoplaadindicatie brandt niet	Netsnoer van het oplaadapparaat is niet (of niet goed) vastgestoken	Steek de stekker (volledig) in het stopcontact
	Stopcontact, netsnoer of oplaadapparaat defect	Netspanning controleren, oplaadapparaat indien nodig door een erkende klantenservice voor Bosch elektrische gereedschappen laten controleren

Onderhoud en service

- ▶ **Neem altijd de accu uit het tuingereedschap voor werkzaamheden aan het gereedschap (zoals het uitvoeren van onderhoud en het wisselen van inzetgereedschap) en voor het vervoeren en opbergen van het tuingereedschap.** Bij per ongeluk bedienen van de aan/uit-schakelaar bestaat verwondingsgevaar.

Onderhoud, reiniging en opbergen

- ▶ **Houd het tuingereedschap schoon om goed en veilig te kunnen werken.**

Houd het tuingereedschap en de ventilatieopeningen altijd schoon om goed en veilig te kunnen werken.

Het tuingereedschap nooit in water onderdompelen of met water besproeien.

Bewaar het tuingereedschap op een veilige plaats, droog en buiten bereik van kinderen.

Plaats geen andere voorwerpen op het tuingereedschap.

Onderhoud van de accu

Neem de volgende aanwijzingen en maatregelen in acht om een optimaal gebruik van de accu te waarborgen.

- Bescherm de accu tegen vocht en water.
- Bewaar de accu alleen bij een temperatuur tussen 0 °C en 50 °C. Laat de accu bijvoorbeeld in de zomer niet in de auto liggen.
- Laat de accu bij fel zonlicht de accu niet in het tuingereedschap zitten.
- De optimale temperatuur voor het bewaren van de accu bedraagt 5 °C.
- Reinig de ventilatieopeningen van de accu af en toe met een zachte, schone en droge doek.

Een duidelijk kortere gebruiksduur na het opladen duidt erop dat de accu versleten is en moet worden vervangen.

Klantenservice en advies

www.bosch-garden.com

Vermeld bij vragen en bestellingen van vervangingsonderdelen altijd het uit tien cijfers bestaande zaaknummer volgens het typeplaatje van het tuingereedschap.

Nederland

Tel.: +31 (076) 579 54 54
Fax: +31 (076) 579 54 94
E-mail: gereedschappen@nl.bosch.com

België en Luxemburg

Tel.: +32 (070) 22 55 65
Fax: +32 (070) 22 55 75
E-mail: outillage.gereedschap@be.bosch.com

Vervoer

Op de meegeleverde lithiumionaccu's zijn de eisen voor het vervoer van gevaarlijke stoffen van toepassing. De accu's kunnen door de gebruiker zonder verdere voorwaarden over de weg worden vervoerd. Bij de verzending door derden (bijv. luchtvervoer of expeditiebedrijf) moeten bijzondere eisen ten aanzien van verpakking en markering in acht worden genomen. In deze gevallen moet bij de voorbereiding van de verzending een deskundige voor gevaarlijke goederen worden geraadpleegd.

Verzend accu's alleen als de behuizing onbeschadigd is. Plak blootliggende contacten af en verpak de accu zodanig dat deze niet in de verpakking beweegt. Neem ook eventuele overige nationale voorschriften in acht.

Afvalverwijdering

Tuingereedschappen, toebehoren en verpakkingen moeten op een voor het milieu verantwoorde wijze worden gerecycled.

Gooi tuingereedschappen, oplaadapparaten, accu's en batterijen niet bij het huisvuil.

Alleen voor landen van de EU:

Volgens de Europese richtlijn 2002/96/EG moeten niet meer bruikbare elektrische en elektronische apparaten en volgens de Europese richtlijn 2006/66/EG moeten defecte of lege accu's en batterijen apart worden ingezameld en op een voor het milieu verantwoorde wijze worden hergebruikt.

Accu's en batterijen:

Li-ion: Lees de aanwijzingen in het gedeelte „Vervoer” en neem deze in acht.



Wijzigingen voorbehouden.

Sikkerhedsinstrukser

Pas på! Læs efterfølgende instrukser omhyggeligt. Gør dig fortrolig med haveværktøjets betjeningsanordninger og korrekte anvendelse. Opbevar betjeningsvejledningen til senere brug.

Forklaring af symboler på haveværktøjet



Generel sikkerhedsadvarsel.



Læs betjeningsvejledningen.



Pas på udkastede eller flyvende genstande, der kan kvæste tilskuere.



Hold tilskuere i sikker afstand fra haveværktøjet.



Roterende ventilator. Stik hverken hænder eller fødder ind i åbningerne, mens haveværkstedet kører.



Pas på omkringflyvende genstande fra haveværkstedet, der kan kvæste personer, der befinder sig i nærheden. Sørg for tilstrækkelig afstand til andre personer, når haveværkstedet er i brug.



Brug sikkerhedsbriller.



Fjern akkuen, før haveværkstedet rengøres, indstilles eller forlades uden opsyn for et kort øjeblik.



Arbejd ikke, når det regner, og opbevar ikke akku-løvbleseren ude i det fri, når det regner.



Anvend ikke ladeaggregatet, hvis netkablet er beskadiget.

Betjening

- ▶ Lad aldrig børn eller personer, der ikke har gennemlæst denne betjeningsvejledning, anvende haveværktøjet. Lokale regler kan bestemme alderen på den person, som må betjene haveværktøjet. Haveværktøjet skal opbevares utilgængeligt for børn, når det ikke er i brug.
- ▶ Dette haveværktøj er ikke egnet til at blive brugt af personer (inkl. børn) med begrænsede fysiske, sensoriske eller psykiske evner eller manglende erfaring og/eller manglende viden, medmindre de overvåges af en sikkerhedsansvarlig person eller modtager instruktioner fra denne person om, hvordan haveværktøjet skal håndteres. Bør skal overvåges for at sikre, at de ikke leger med haveværktøjet.
- ▶ Brugeren er ansvarlig for ulykker og skader, der sker på andre mennesker eller deres ejendom.
- ▶ Fremmede personer eller dyr skal under arbejdet opholde sig i en radius på mindst 3 meter væk fra arbejdsområdet. I arbejdsområdet bærer brugeren ansvaret over for tredjemand.
- ▶ Brug aldrig haveværktøjet, mens personer, især børn eller kæledyr, er i nærheden.
- ▶ Anvend kun haveværktøjet ved dagslys eller godt kunstigt lys.
- ▶ Betjen ikke haveværktøjet med bare fødder eller åbne sandaler. Bær altid fastsiddende fodtøj og lange bukser.
- ▶ Vær opmærksom på, at løst tøj ikke trækkes ind i lufttilførslen, da dette kan føre til kvæstelser.
- ▶ Brug kun haveværkstedet med påsat dyse.

- ▶ Vær opmærksom på, at langt hår ikke trækkes ind i lufttilførslen, da dette kan føre til kvæstelser.
- ▶ Sørg altid for at stå sikkert på skråt terræn.
- ▶ Hold alle køleluftåbninger fri for snavs.
- ▶ Blæs aldrig snavs/løv hen imod personer, der befinder sig i nærheden.
- ▶ **Udør ikke ændringer på haveværktøjet.** Ikke tilføjede ændringer kan forringe dit haveværkstedes sikkerhed og føre til mere støj og større vibrationer.

Vedligeholdelse

- ▶ Kontroller, at alle møtrikker, bolte og skruer sidder rigtigt, så haveværkstedets arbejdstilstand er sikret.
- ▶ Kontroller haveværktøjet og erstat for en sikkerheds skyld slidte eller beskadigede dele.
- ▶ Sørg for kun at montere reservedele, der er godkendt af Bosch.

Henvisninger til optimal håndtering af akkuen

- ▶ **Tag akkuen ud af haveværkstedet, før der arbejdes på haveværkstedet (f.eks. vedligeholdelse, værktøjsskift osv.) samt før det transporteres og lægges til opbevaring.** Utilsigtet betjening af start-stop-kontakten er forbundet med kvæstelsesfare.
- ▶ **Brug kun Bosch akkuerne, der er beregnet til dette haveværktøj.** Brug af andre akkuer kan føre til kvæstelser og er forbundet med brandfare.
- ▶ **Sikre, at haveværktøjet er slukket, før akku'en sættes i.** Der kan opstå uheld, hvis en akku sættes i et haveværktøj, der er tændt.
- ▶ **Åben ikke akkuen.** Fare for kortslutning.



Beskyt akkuen mod varme (f.eks. også mod varige solstråler, brand, vand og fugtighed). Fare for eksplosion.

- ▶ **Ikke benyttede akku'er må ikke komme i berøring med kontorclips, mønter, nøgler, søm, skruer eller andre små metalgenstande, da disse kan kortslutte kontakterne.** En kortslutning mellem akkukontakterne øger risikoen for personskader i form af forbrændinger.
- ▶ **Hvis akku'en anvendes forkert, kan der slippe væske ud af akku'en.** Undgå at komme i kontakt med denne væske. Hvis det alligevel skulle ske, skylles med vand. Søg læge, hvis væsken kommer i øjnene. Akkuvæske kan give hudirritation eller forbrændinger.
- ▶ **Beskadiges akkuen eller bruges den forkert, kan der sive dampe ud. Tilfør frisk luft og søg læge, hvis du føler dig utilpas.** Dampene kan irritere luftvejene.
- ▶ **Oplad kun akku'er i ladeaggregater, der er anbefalet af fabrikanten.** Et ladeaggregat, der er egnet til en bestemt type batterier, må ikke benyttes med andre batterier – brandfare.
- ▶ **Er akkuen defekt, kan væske trænge ud og befugte nærliggende genstande. Kontrollér berørte dele.** Rengør disse eller skift dem i givet fald ud.
- ▶ **Anvend kun akkuen i forbindelse med dit Bosch produkt.** Kun på denne måde beskyttes akkuen mod farlig overbelastning.
- ▶ **Anvend kun originale akkuer fra Bosch, der skal have den spænding, der er angivet på dit produkts typeskilt.** Bruges andre akkuer som f.eks. efterligninger, istandsatte akkuer eller fremmede fabrikater er der fare for kvæstelser samt tingskader, da akkuerne kan eksplodere.
- ▶ Beskyt akkuen mod fugtighed og vand.
- ▶ Opbevar kun akkuen i et temperaturområde mellem 0 °C og 50 °C. Opbevar ikke akkuen i bilen f.eks. om sommeren.
- ▶ Rengør akkuens ventilationsåbninger en gang imellem med en blød, ren og tør pensel.

Sikkerhedsforskrifter for ladeaggregater





Ladeaggregatet må ikke udsættes for regn eller fugtighed. Indtrængning af vand i ladeaggregatet øger risikoen for elektrisk stød.

- ▶ **Oplad kun Bosch Li-Ion-akkuer eller akkuer, der er monteret i Bosch produkter, med de spændinger, der er angivet under tekniske data.** Ellers er der fare for brand og eksplosion.
- ▶ **Renhold ladeaggregatet.** Snavs øger faren for elektrisk stød.
- ▶ **Kontrollér ladeaggregat, kabel og stik før brug. Anvend ikke ladeaggregatet, hvis det er beskadiget. Forsøg ikke at åbne ladeaggregatet og sørg for at det repareres af kvalificerede fagfolk, og at der kun benyttes originale reservedele.** Beskadigede ladeaggregater, kabler og stik øger risikoen for elektrisk stød.
- ▶ **Anvend ikke ladeaggregatet på let brændbar undergrund (f.eks. papir, tekstiler osv.) eller i brændbare omgivelser.** Pas på! Ladeaggregatet bliver varmt under opladningen. Brandfare!

- **Sørg for, at børn er under opsyn.** Dermed sikres det, at børn ikke leger med ladeaggregatet.
- **Børn og personer, der på grund af deres fysiske, sensoriske eller psykiske evner eller uerfarenhed eller ukendskab ikke er i stand til at betjene ladeaggregatet, må ikke bruge dette ladeaggregat uden opsyn eller instruktion fra en ansvarlig person.** Ellers er der fare for fejlbetjening og kvæstelser.

Symboler

De efterfølgende symboler er af betydning for at kunne læse og forstå betjeningsvejledningen. Læg mærke til symbolerne og overhold deres betydning. En rigtig forståelse af symbolerne er med til at sikre en god og sikker brug af haveværktøjet.

Symbol	Betydning
	Reaktionsretning
	Bevægelsesretning
I	Start
O	Stop

Beregnet anvendelse

Haveredskabet er beregnet til at blæse løv og haveafald som f.eks. græs, grene og nåle fra løvtræer sammen.

Tekniske data

Akku-løvbleser		ALB 18 LI
Typenummer		3 600 HAO 3..
Luftstrømhastighed, maks.	km/h	210
Vægt svarer til EPTA-Procedure 01/2003	kg	1,8
Serienummer	se typeskilt på haveværktøjet	
Akku		Li-Ion
Typenummer		
- 1,3 Ah		2 607 336 039
- 1,5 Ah		2 607 336 207
Nominal spænding	V=	18
Kapacitet		
- 2 607 336 039	Ah	1,3
- 2 607 336 207	Ah	1,5
Antal akkuceller		
- 2 607 336 039		5
- 2 607 336 207		5
Driftsvarighed pr. akku-ladning*	min	10
Ladeaggregat		AL 2215 CV
Typenummer	EU 2 607 225 471 UK 2 607 225 473 AU 2 607 225 475	
Ladestrøm	mA	1500
Tilladt temperaturområde for opladning	°C	0–45
Ladetid (tom akku)*	min	63
Vægt svarer til EPTA-Procedure 01/2003	kg	0,4
Beskyttelsesklasse		□ / II

*i forbindelse med en 1,5 Ah akku

Læg mærke til typenummeret på typeskiltet til dit haveværktøj. Handelsbetegnelserne for de enkelte haveværktøjer kan variere.

Akku-løvbleser		ALB 18 LI
Ladeaggregat		AL 2204 CV
Typenummer	EU 2 607 225 273 UK 2 607 225 275 AU 2 607 225 277	
Ladestrøm	mA	430
Tilladt temperaturområde for opladning	°C	0–45
Ladetid (tom akku)*	min	207
Vægt svarer til EPTA-Procedure 01/2003	kg	0,7
Beskyttelsesklasse		□ / II

*i forbindelse med en 1,5 Ah akku

Læg mærke til typenummeret på typeskiltet til dit haveværktøj. Handelsbetegnelserne for de enkelte haveværktøjer kan variere.

Støj-/vibrationsinformation

Måleværdier for støj er beregnet iht. EN 60335.

Maskinens A-vægtede støjniveau er typisk: Lydtryksniveau 60 dB(A); lydeffektniveau 80 dB(A). Usikkerhed K = 3 dB.

Sankede vibrationsværdier a_h (vektorsum for tre retninger) og usikkerhed K beregnet iht. EN 60335: $a_h < 2,5 \text{ m/s}^2$, $K = 1,5 \text{ m/s}^2$.

Overensstemmelseserklæring

Vi erklærer under almindeligt ansvar, at det produkt, der er beskrevet under „Tekniske data“, er i overensstemmelse med følgende standarder eller normative dokumenter: EN 60335 (akku-apparat) og EN 60335 (akku-ladeaggregater) iht. bestemmelserne i retningslinjerne 2006/95/EF, 2004/108/EF, 2006/42/EF, 2000/14/EF. 2000/14/EF: Garanteret lydeffektniveau 83 dB(A). Procedurer for overensstemmelsesvurdering iht. bilag V.

Produktkategori: 34

Teknisk dossier hos: Bosch Lawn and Garden Ltd., PT-LG/EAE, Stowmarket, Suffolk IP14 1EY, England

Dr. Egbert Schneider
Senior Vice President
Engineering

Dr. Eckerhard Strötgen
Head of Product
Certification

ppa. [Signature] i.v. [Signature]

Robert Bosch GmbH, Power Tools Division
D-70745 Leinfelden-Echterdingen
25.03.2011

Montering og drift

Handlingsmål	Fig.
Leveringsomfang	1
Påsætning af dyse	2
Opladning af akku	3
Isæt akku	3
Tænding	4
Slukning	4
Arbejdsanvisninger	5
Vedligeholdelse og rengøring	6
Opbevaring og transport	6

Ibrugtagning

For din egen sikkerheds skyld

- **Tag akkuen ud af haveredskabet, før der arbejdes på haveredskabet (f.eks. vedligeholdelse, værktøjsskift osv.) samt før det transporteres og lægges til opbevaring.** Utilsigtet betjening af start-stop-kontakten er forbundet med kvæstelsesfare.
- **Haveredskabet fortsætter med at løbe i endnu et par sekunder, efter det er blevet slukket (vedvarende luftstrøm). Lad motoren løbe ud, før du tænder for den igen.** Sluk og tænd aldrig for haveredskabet umiddelbart efter hinanden.

Opladning af akku

- **Anvend ikke noget andet ladeaggregat.** Det medleverede ladeaggregat er afstemt i forhold til den Li-ion-akku, der er monteret i haveværktøjet.
- **Kontrollér netspændingen!** Strømkildens spænding skal stemme overens med angivelserne på ladeaggregatets typeskilt. Ladeaggregater til 230 V kan også tilsluttes 220 V.

Bemærk: Akkuen er til dels opladet ved udleveringen. For at sikre at akkuen fungerer 100% lades akkuen fuldstændigt i ladeaggregatet, før haveredskabet tages i brug første gang.

Li-ion-akkuen kan oplades til enhver tid, uden at levetiden forkortes. En afbrydelse af opladningen beskadiger ikke akkuen.

Opladning

Opladningen går i gang, så snart ladeaggregatets netstik sættes i stikdåsen og akkuen herefter sættes i ladeaggregatet.

Anbring først akkuen foran på ladeaggregatet som vist på billedet (●) og tryk herefter akkuen ned bagtil (●). Akkuen tages ud i omvendt rækkefølge.

Den intelligente ladeproces gør, at akkumulatorens ladetilstand automatisk erkendes og lades med den mest velegnede ladestrøm, afhængigt af akkumulatorens temperatur og spænding.

Derved skånes akkumulatoren og er altid opladet 100 %, når den opbevares i ladeaggregatet.

Bemærk: Opladningen er kun mulig, når akkuens temperatur ligger i det tilladte ladetemperaturområde, se afsnit „Tekniske data“.

Blinklys akku-kontrollampe

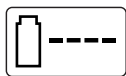

Opladningen signaliseres ved at akku-kontrollampen **blinker**.

Fejlsøgning



Symptom	Mulig årsag	Afhjælpning
Haveværktøj kører ikke	Akkuen er afladet	Oplad akkuen, se også „Forskrifter mht. opladning“
	Akkuen er for kold/varm	Opvarm/afkøl akkuen
	Haveværktøj defekt	Kontakt serviceforhandleren
Haveværktøjets indvendige ledninger er beskadiget	Haveværktøjets indvendige ledninger er beskadiget	Kontakt serviceforhandleren
	Start-stop-kontakten er defekt	Kontakt serviceforhandleren
Haveværktøj kører i intervaller	Start-stop-kontakten er defekt	Kontakt serviceforhandleren
For stor vibration/støj	Haveværktøj defekt	Kontakt serviceforhandleren
	Arbejdsvarighed pr. akkuladning for lille	Akkuen har ikke været brugt i længere tid eller kun i kort tid
Arbejdsvarighed pr. akkuladning for lille	Akkuen er tom eller defekt	Skift akkuen
	Lufttilførsel-/udgang blokeret	Afbloker lufttilførsel-/udgang
	Haveredskab blæser ikke	Dyse er blokeret
Dyse kan ikke anbringes på haveredskab	Forkert montering	se „Montering“
Akku-kontrollampe lyser hele tiden	Akkuen er ikke sat (rigtigt) i	Sæt akku korrekt på ladeaggregat
	Akkukontakter er snavset	Rengør akkukontakter; f.eks. ved at sætte akkuen i og tage den ud flere gange eller erstatte den
	Opladning er ikke mulig	Akkuen er defekt
Akku-ladeindikator lyser ikke	Ladeaggregatets netstik er ikke sat (rigtigt) i	Sæt netstikket (helt) ind i stikdåsen
	Stikdåse, netkabel eller ladeaggregat er defekt	Kontrollér netspændingen, lad evt. ladeaggregatet blive kontrolleret af en autoriseret servicecenter for Bosch-el-værktøj

Vedligeholdelse og service

- **Tag akkuen ud af haveredskabet, før der arbejdes på haveredskabet (f.eks. vedligeholdelse, værktøjsskift osv.) samt før det transporteres og lægges til opbevaring.** Utilsigtet betjening af start-stop-kontakten er forbundet med kvæstelsesfare.

Konstant lys akku-kontrollampe



Lyser akku-kontrollampen **varigt**, betyder det, at akkuen er helt opladet **eller** at akkuens temperatur er uden for det tilladte ladetemperaturområde og

derfor ikke kan lades. Så snart det tilladte temperaturområde er nået, lades akkuen.

Er akkuen ikke sat i, betyder et **konstant lys** i akku-kontrollampen, at netstikket er sat i stikdåsen og ladeaggregatet er klart.

Tips vedr. opladning

Opladningsaggregatet kan blive varmt, hvis det oplades hele tiden eller en opladningscyklus følger den næste uden afbrydelser. Dette er dog uden betydning og er ikke tegn på en teknisk defekt af ladeaggregatet.

Når driftstiden pr. opladning forkortes væsentligt, er det tegn på, at akkuerne er slidt op og skal udskiftes. Akkuen er udstyret med en NTC-temperaturovervågning, som kun tillader en opladning i temperaturområdet mellem 0 °C og 45 °C. Derved opnås en høj levetid for akkuen.

Li-ion-akkuen er beskyttet mod afladning med „Electronic Cell Protection (ECP)“. Er akkuen afladet, slukkes haveredskabet med en beskyttelseskontakt: Haveredskabet arbejder ikke mere.

⚠ PAS PÅ Tryk efter automatisk slukning af haveværktøjet ikke mere på start-stop-kontakten. Akkuen kan blive beskadiget.

Arbejdsvejledning

Hold altid haveredskabet ca. 3 cm over jorden under arbejdet.

Blæs ikke varme, brændbare eller eksplosive materialer sammen.

Akku-pleje

Overhold følgende forskrifter og foranstaltninger for at muliggøre en optimal brug af akkuen:

- Beskyt akkuen mod fugtighed og vand.
- Opbevar kun akkuen i et temperaturområde mellem 0 °C og 50 °C. Opbevar ikke akkuen i bilen f.eks. om sommeren.
- Lad ikke akkuen blive siddende i haveværktøjet i solskinsvej.
- Den optimale temperatur til opbevaring af akkuen er 5 °C.
- Rengør akkuens ventilationsåbninger en gang imellem med en blød, ren og tør pensel.

Når driftstiden pr. opladning forkortes væsentligt, er det tegn på, at akkerne er slidt op og skal udskiftes.

Kundeservice og kunderådgivning

www.bosch-garden.com

Det 10-cifrede typenummer på haveværktøjets typeskilt skal altid angives ved forespørgsler og bestilling af reservedele.

Dansk

Bosch Service Center
Telegrafvej 3
2750 Ballerup
Tel. Service Center: +45 (4489) 8855
Fax: +45 (4489) 87 55
E-Mail: vaerktoej@dk.bosch.com

Transport

De indeholdte Li-Ion-akkuer overholder bestemmelserne om farligt gods. Akkerne kan transporteres af brugeren på offentlig vej uden yderligere pålæg.

Ved forsendelse gennem tredjemand (f.eks.: lufttransport eller spedition) skal særlige krav vedr. emballage og mærkning overholdes. Her skal man kontakte en faggodseksperter, før forsendelsesstykket forberedes.

Send kun akkuer, hvis huset er ubeskadiget. Tilklæb åbne kontakter og indpak akkuen på en sådan måde, at den ikke kan bevæge sig i emballagen.

Følg venligst også eventuelle, videreførende, nationale forskrifter.

Bortskaffelse

Haveværktøj, tilbehør og emballage skal genbruges på en miljøvenlig måde.

Smid ikke haveværktøj, ladeaggregater og akkuer/batterier ud sammen med det almindelige husholdningsaffald!

Gælder kun i EU-lande:



Iht. det europæiske direktiv 2002/96/EF skal affald af elektrisk og elektronisk udstyr (WEEE) og iht. det europæiske direktiv 2006/66/EF skal defekte eller opbrugte akkuer/batterier indsamles separat og genbruges iht. gældende miljøforskrifter.

Akkuer/batterier:



Li-Ion:

Følg venligst henvisninger i afsnit „Transport“.

Ret til ændringer forbeholdes.

Säkerhetsanvisningar

Obs! Läs noggrant igenom anvisningarna. Gör dig förtrogen med trädgårdsredskapets manöverorgan och dess korrekta användning. Förvara bruksanvisningen för senare behov.

Beskrivning av symbolerna på trädgårdsredskapet



Allmän varning för riskmoment.



Läs noga igenom bruksanvisningen.



Se till att personer som står i närheten inte skadas av föremål som eventuellt slungas ut.



Håll personer på betryggande avstånd från trädgårdsredskapet.



Roterande fläkt. Se till att du inte för händerna och fötterna mot öppningarna när trädgårdsredskapet är igång.



Se till att personer som står i närheten inte skadas av främmande partiklar som trädgårdsredskapet eventuellt slungar ut. Se till att obehöriga personer hålls på betryggande avstånd från trädgårdsredskapet.



Bär skyddsglasögon.



Ta bort batteriet före rengöring och inställning av trädgårdsredskapet eller om det för en stund lämnas utan uppsikt.



Använd inte den sladdlösa lövblåsaren i regn och låt den inte heller stå ute i regn.



Använd inte laddaren om nätsladden är skadad.

Användning

- ▶ Låt aldrig barn eller personer som inte är förtrogna med bruksanvisningen använda trädgårdsredskapet. Nationella föreskrifter begränsar eventuellt tillåten ålder för användning. När trädgårdsredskapet inte används ska det förvaras oåtkomligt för barn.
- ▶ Trädgårdsredskapet får inte användas av person (inklusive barn) med begränsad fysisk, sensorisk eller psykisk förmåga och/eller som saknar den erfarenhet och kunskap som krävs för hantering. Undantag görs om personen övervakas av en ansvarig person som kan undervisa i trädgårdsredskapets användning. Barn bör övervakas för att säkerställa att de inte leker med trädgårdsredskapet.
- ▶ Användaren eller ägaren ansvarar för olyckor och skador som drabbar andra människor eller deras egendom.
- ▶ När trädgårdsredskapet används får inga andra personer eller djur uppehålla sig inom en omkrets på 3 m. Operatören ansvarar för främmande person.
- ▶ Använd aldrig trädgårdsredskapet när personer, speciellt då barn eller husdjur, uppehåller sig i närheten.
- ▶ Använd trädgårdsredskapet endast i dagsljus eller vid god belysning.
- ▶ Du får inte använda trädgårdsredskapet barfota eller med öppna sandaler. Använd alltid kraftiga skor och långa byxor.

- ▶ Se till att löst hängande kläder inte dras in i luftintaget eftersom detta kan leda till personskada.
- ▶ Använd trädgårdsredskapet endast med monterat munstycke.
- ▶ Se till att långt hår inte dras in i luftintaget eftersom detta kan leda till personskada.
- ▶ Se till att du på slutning står stadigt.
- ▶ Håll alla kylloftsöppningar rena.
- ▶ Blås aldrig smuts/löv mot personer som står i närheten.
- ▶ **Gör inga förändringar på trädgårdsredskapet.** Otillåtna förändringar kan menligt påverka trädgårdsredskapets säkerhet och leda till kraftigare buller och vibrationer.

Service

- ▶ Granska att alla muttrar, bultar och skruvar sitter stadigt fast; detta garanterar att trädgårdsredskapets tillförlitlighet upprätthålls.
- ▶ Kontrollera trädgårdsredskapet och byt av säkerhetskäl ut förslitna och skadade delar.
- ▶ Kontrollera att reservdelarna är av Bosch-fabrikat.

Anvisningar för korrekt hantering av batterimodulen

- ▶ **Ta bort batteriet innan åtgärder utförs på trädgårdsredskapet (t.ex. underhåll, verktygsbyte etc.) samt före transport och lagring av trädgårdsredskapet.** Om strömställaren oavsiktligt aktiveras finns risk för personskada.
- ▶ **Använd endast Bosch batterier som är avsedda för trädgårdsredskapet.** Om andra batterier används, finns risk för kroppsskada och brand.
- ▶ **Kontrollera att trädgårdsredskapet är frånkopplat innan batteriet sätts in.** Sätt inte in batteriet i ett inkopplat trädgårdsredskap detta kan leda till olyckor.
- ▶ **Öppna inte batteriet.** Detta kan leda till kortslutning.



Skydda batteriet mot hög värme som t. ex. längre solbestrålning, eld, vatten och fukt. Explosionsrisk föreligger.

- ▶ **Håll gem, mynt, nycklar, spikar, skruvar och andra små metallföremål på avstånd från reservbatterier för att undvika en bygling av kontaktarna.** En kortslutning av batterimodulens kontakter kan leda till brännskador eller brand.
- ▶ **Om batteriet används på fel sätt finns risk för att vätska rinner ur batteriet. Undvik kontakt med vätskan. Vid oavsiktlig kontakt spola med vatten. Om vätska kommer i kontakt med ögonen uppsök dessutom läkare.** Batterivätskan kan medföra hudirritation och brännskada.
- ▶ **I skadad eller felanvänd batteri kan ångor uppstå. Tillför friskluft och uppsök läkare vid åkommor.** Ångorna kan leda till irritation i andningsvägarna.
- ▶ **Ladda batterierna endast i de laddare som tillverkaren rekommenderat.** Om en laddare som är avsedd för en viss typ av batterier används för andra batterityper finns risk för brand.
- ▶ **Från ett defekt batteri kan vätska rinna ut och vätska föremål i närheten. Kontrollera berörda delar.** Rengör eller byt ut dem vid behov.
- ▶ **Använd batteriet endast för produkter från Bosch.** På så sätt skyddas batteriet mot farlig överbelastning.
- ▶ **Använd endast originalbatterier från Bosch med den spänning som anges på produktens typskylt.** Om andra batterier används, t.ex. kopierade batterier, renoverade batterier eller batterier av främmande fabrikat, finns risk för att batteriet exploderar och orsakar person- och saksador.
- ▶ Skydda batterimodulen mot fukt och vatten.
- ▶ Batterimodulen får endast lagras inom ett temperaturområde mellan 0 °C och 50 °C. Låt därför inte batterimodulen t. ex. på sommaren ligga kvar i bilen.
- ▶ Rengör vid tillfälle batterimodulens ventilationsöppningar med en mjuk, ren och torr pensel.

Säkerhetsanvisningar för laddare



Skydda laddaren mot regn och väta.



Tränger vatten in i laddaren ökar risken för elektrisk stöt.

- ▶ **Ladda endast Bosch litium-jonbatterier eller batterier som monterats i Bosch produkter med en spänning som anges i tekniska data.** I annat fall finns risk för brand och explosion.
- ▶ **Håll laddaren ren.** Förorening kan leda till elektrisk stöt.

- ▶ **Kontrollera laddare, kabel och stickkontakt före varje användning. En skadad laddare får inte användas. Du får själv aldrig öppna laddaren, låt den repareras av kvalificerad fackman och endast med originalreservdelar.** Skadade laddare, ledningar eller stickkontakter ökar risken för elektrisk stöt.
- ▶ **Använd inte laddaren på lättantändligt underlag (t. ex. papper, textilier mm) resp. i brännbar omgivning.** Vid laddningen värms laddaren upp vilket kan medföra brandrisk.
- ▶ **Håll barn under uppsikt.** Barn får inte leka med laddaren.
- ▶ **Laddaren får inte användas av barn eller personer med begränsad fysisk, sensorisk eller psykisk förmåga eller som saknar den erfarenhet och kunskap som krävs för säker hantering. Undantag görs om personen övervakas av en ansvarig person som även kan undervisa i laddarens användning.** I annat fall finns risk för felhantering och personskada.

Symboler

Symbolerna nedan är viktiga för att kunna läsa och förstå bruksanvisningen. Lägg symbolerna och deras betydelse på minnet. Korrekt tolkning av symbolerna bidrar till bättre och säkrare användning av trädgårdsredskapet.

Symbol	Betydelse
	Reaktionsriktning
	Rörelseriktning
I	Inkoppling
O	Urkoppling

Ändamålsenlig användning



Trädgårdsredskapet är avsett för sammanblåsning av löv och trädgårdsavfall som t.ex. gräs, kvistar och tallbarr.

Tekniska data

Sladdlös lövblåsare		ALB 18 LI
Produktnummer		3 600 HAO 3..
Luftströmmens hastighet, max.	km/h	210
Vikt enligt EPTA-Procedure 01/2003	kg	1,8
Serienummer	se dataskylten på trädgårdsredskapet	
Batterimodul		Li-jon
Produktnummer		
- 1,3 Ah		2 607 336 039
- 1,5 Ah		2 607 336 207
Märkspänning	V=	18
Kapacitet		
- 2 607 336 039	Ah	1,3
- 2 607 336 207	Ah	1,5
Antal battericeller		
- 2 607 336 039		5
- 2 607 336 207		5
Drifttid med en batteriladdning*	min	10

*i kombination med ett 1,5 Ah batteri

Beakta produktnumret på trädgårdsredskapets typskylt. Handelsbeteckningarna för enskilda trädgårdsredskap kan variera.

Sladdlös lövblåsare		ALB 18 LI
Laddare		AL 2215 CV
Produktnummer		
	EU	2 607 225 471
	UK	2 607 225 473
	AU	2 607 225 475
Laddningsström	mA	1500
Tillåtet temperaturområde för laddning	°C	0–45
Laddningstid (batterimodulen urladdad)*	min	63
Vikt enligt EPTA-Procedure 01/2003	kg	0,4
Skyddsklass		 / II
Laddare		AL 2204 CV
Produktnummer		
	EU	2 607 225 273
	UK	2 607 225 275
	AU	2 607 225 277
Laddningsström	mA	430
Tillåtet temperaturområde för laddning	°C	0–45
Laddningstid (batterimodulen urladdad)*	min	207
Vikt enligt EPTA-Procedure 01/2003	kg	0,7
Skyddsklass		 / II

*i kombination med ett 1,5 Ah batteri

Beakta produktnumret på trädgårdsredskapets typskylt. Handelsbeteckningarna för enskilda trädgårdsredskap kan variera.

Buller-/vibrationsdata

Mätvärdena för ljudnivån har tagits fram enligt EN 60335.

Redskapets A-vägda ljudnivå uppnår i typiska fall: Ljudtrycksnivå 60 dB(A); ljudeffektnivå 80 dB(A). Onoggrannhet K=3 dB.

Totala vibrationsemissionsvärden a_h (vektorsumma ur tre riktningar) och onoggrannhet K framtaget enligt EN 60335:

$a_h < 2,5 \text{ m/s}^2$, $K = 1,5 \text{ m/s}^2$.

Försäkran om överensstämmelse

Vi försäkrar härmed under exklusivt ansvar att denna produkt som beskrivs i "Tekniska data" överensstämmer med följande normer och normativa dokument: EN 60335 (sladdlöst verktyg) och EN 60335 (batteriladdare) uppfyller bestämmelserna i direktiven 2006/95/EG, 2004/108/EG, 2006/42/EG, 2000/14/EG.



2000/14/EG: Garanterad ljudeffektnivå 83 dB(A). Bedömningsmetod för överensstämmelse enligt bilaga V.

Produktkategori: 34

Teknisk tillverkningsdokumentation finns hos: Bosch Lawn and Garden Ltd., PT-LG/EAE, Stowmarket, Suffolk IP14 1EY, England

Dr. Egbert Schneider
Senior Vice President
Engineering

Dr. Eckerhard Strötgen
Head of Product
Certification

 i.v. 

Robert Bosch GmbH, Power Tools Division
D-70745 Leinfelden-Echterdingen
25.03.2011

Montering och drift

Handlingsmål	Figur
Leveransen omfattar	1
Sätt på munstycket	2
Batteriets laddning	3
Insättning av batteri	3
Inkoppling	4
Urkoppling	4
Arbetsanvisningar	5
Underhåll och rengöring	6
Lagring och transport	6

Driftstart

För din säkerhet

- **Ta bort batteriet innan åtgärder utförs på trädgårdsredskapet (t.ex. underhåll, verktygsbyte etc.) samt före transport och lagring av trädgårdsredskapet.** Om strömställaren oavsiktligt aktiveras finns risk för personskada.
- **Efter frånslag går trädgårdsredskapet ännu några sekunder (fortsatt luftström). Låt motorn stanna innan den åter kopplas på.** Trädgårdsredskapet får inte upprepade gånger i följd kopplas på och från.

Batteriets laddning

- **Använd inte en laddare av annat fabrikat.** Den medlevererade laddaren är anpassad till i trädgårdsredskapet monterat li-jonbatteri.
- **Beakta nätspänningen!** Kontrollera att strömkällans spänning överensstämmer med uppgifterna på laddarens typskylt. Laddare märkta med 230 V kan även anslutas till 220 V.

Anvisning: Batteriet levereras delladdat. För full effekt ska batteriet före första användningen av trädgårdsredskapet laddas upp i laddaren.

Litium-jonbatteriet kan när som helst laddas upp eftersom detta inte påverkar livslängden. Batteriet skadas inte om laddning avbryts.

Laddning

Laddningen startar när laddarens stickpropp ansluts till nätuttaget och batterimodulen placeras i laddaren. Lägg först upp batterimodulen som bilden visar fram till på laddaren (1) och tryck sedan batterimodulen ned baktill (2). För uttagning av batterimodulen förfar i omvänd ordningsföljd.

Felsökning



Symptom	Möjlig orsak	Åtgärd
Trädgårdsredskapet fungerar inte	Batterimodulen är urladdad	Vid laddning av batterimodulen följ anvisningarna
	Batterimodulen för kall/het	Värm/kyl batterimodulen
	Trädgårdsredskapet är defekt	Uppsök kundservicen
	Trädgårdsredskapets inre kablar defekta	Uppsök kundservicen
Trädgårdsredskapet går med avbrott	Strömställaren defekt	Uppsök kundservicen
Kraftiga vibrationer/buller	Trädgårdsredskapet är defekt	Uppsök kundservicen
	För kort funktionstid per batteriladdning	Batteriet har under en längre tid inte använts eller endast helt kort Batteriet tomt eller defekt Luftinloppet/-utloppet blockerat
Trädgårdsredskap blåser inte längre	Munstycket igentäppt	Rengör munstycket
Munstycket kan inte sättas på trädgårdsredskapet	Felaktig montering	se "Montering"
Laddningsindikatorn lyser kontinuerligt Laddning inte möjlig	Batterimodulen inte (korrekt) insatt	Sätt upp batterimodulen korrekt på laddaren
	Batterikontakterna är förorenade	Rengör kontakterna t.ex. genom att upprepade gånger sätta in och ta ut batterimodulen, eller byt batterimodulen vid behov
	Batterimodulen defekt	Ersätt batterimodulen

Den intelligenta laddningsmetoden registrerar automatiskt batterimodulens laddningstillstånd och laddar i relation till batteriets temperatur och spänning med optimal laddström.

Härvid skonas batteriet samtidigt som det alltid är fulladdat när det sitter kvar i laddaren.

Anvisning: Batterimodulen kan laddas upp endast när dess temperatur ligger inom tillåtet temperaturområde, se avsnitt "Tekniska data".

Blinkindikering vid laddning

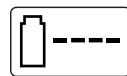

Pågående laddning signaleras med **blink** i laddningsindikatorn.

Kontinuerligt ljus vid laddning



Kontinuerligt ljus i laddningsindikatorn signalerar att batterimodulen är fullständigt uppladdad **eller** att batterimodulens temperatur ligger ut-

anför tillåtet temperaturområde och att den därför inte kan laddas. Så fort tillåten temperatur uppnås, startar batterimodulens laddning.

Om batterimodulen inte är insatt signalerar **konstant ljus** i laddningsindikatorn att nätsladden är ansluten till vägguttaget och att laddaren är klar för användning.

Anvisningar för laddning

Vid kontinuerliga resp. efter varandra upprepade laddningscykler utan avbrott kan laddaren bli varm. Detta är utan betydelse och är inte ett tecken på att laddaren har en teknisk defekt.

Är brukstiden efter uppladdning onormalt kort tyder det på att batterierna är förbrukade och måste bytas mot nya.

Batteriet är försedd med en NTC-temperaturövervakning som endast tillåter uppladdning inom ett temperaturområde mellan 0 °C och 45 °C. Härvid uppnår batteriet en lång brukstid.

Litiumjonbatteriet skyddas mot djupurladdning med "Electronic Cell Protection (ECP)". Vid urladdat batteri kopplar skyddskopplingen från trädgårdsredskapet. Trädgårdsredskapet fungerar inte längre.

⚠ OBS Tryck inte på strömställaren efter det trädgårdsredskapet automatiskt kopplats från. Risk finns för att batterimodulen skadas.

Arbetsanvisningar

Håll trädgårdsredskapet under arbetet ca 3 cm över marken.

Blås inte samman heta, brännbara eller explosiva material.

Symptom	Möjlig orsak	Åtgärd
Laddningsindikeringen lyser inte	Laddarens stickpropp är inte (korrekt) kopplad Vägguttaget, nätsladden eller laddaren är defekt	Anslut stickproppen korrekt i vägguttaget Kontrollera nätspänningen, låt vid behov en auktoriserad serviceverkstad för Bosch el-verktyg kontrollera laddaren

Underhåll och service

- **Ta bort batteriet innan åtgärder utförs på trädgårdsredskapet (t.ex. underhåll, verktygsbyte etc.) samt före transport och lagring av trädgårdsredskapet.** Om strömställaren oavsiktligt aktiveras finns risk för personskada.

Sekundär-/primärbatterier:



Li-jon:
Beakta anvisningarna i avsnittet "Transport".

Underhåll, rengöring och lagring

- **Håll trädgårdsredskapet rent för bra och säkert arbete.**

Håll trädgårdsredskapet och dess ventilationsöppningar rena för bra och säkert arbete.

Spruta/doppa inte trädgårdsredskapet med/i vatten.

Lagra trädgårdsredskapet på ett säkert och torrt ställe utom räckhåll för barn.

Ställ inte upp andra föremål på trädgårdsredskapet.

Ändringar förbehålles.

Batterimodulens skötsel

Beakta följande anvisningar och åtgärder för optimal användning av batterimodulen:

- Skydda batterimodulen mot fukt och vatten.
- Batterimodulen får endast lagras inom ett temperaturområde mellan 0 °C och 50 °C. Låt därför inte batterimodulen t. ex. på sommaren ligga kvar i bilen.
- Låt inte batteriet sitta kvar i trädgårdsredskapet i direkt solsken.
- Optimal temperatur för förvaring av batterimodulen är 5 °C.
- Rengör vid tillfälle batterimodulens ventilationsöppningar med en mjuk, ren och torr pensel.

Är brukstiden efter uppladdning onormalt kort tyder det på att batterierna är förbrukade och måste bytas mot nya.

Kundservice och kundkonsulter

www.bosch-garden.com

Var vänlig ange vid förfrågningar och reservdelsbeställningar produktnumret som består av 10 siffror och som finns på trädgårdsredskapets typskylt.

Svenska

Bosch Service Center
Telegrafvej 3
2750 Ballerup
Danmark
Tel.: +46 (020) 41 44 55
Fax: +46 (011) 18 76 91

Transport

De litiumjonbatterier som ingår är underkastade kraven för farligt gods. Användaren kan utan ytterligare förpliktelser transportera batterierna på allmän väg. Vid transport genom tredje person (t.ex. flygfrakt eller spedition) ska speciella villkor för förpackning och märkning beaktas. I detta fall bör vid förberedelse av transport en expert för farligt gods konsulteras.

Batterier får försändas endast om höljet är oskadat. Tejpa öppna kontakter och förpacka batteriet så att det inte kan röras i förpackningen.

Beakta även tillämpliga nationella föreskrifter.

Avfallshantering

Trädgårdsredskap, tillbehör och förpackning ska omhändertas på miljövänligt sätt för återvinning.

Släng inte trädgårdsredskap, laddare och inte heller batterier i hushållsavfall!

Endast för EU-länder:



Enligt europeiska direktivet 2002/96/EG måste obrukbara elektriska och elektroniska apparater och enligt europeiska direktivet 2006/66/EG felaktiga eller förbrukade batterier separat omhändertas och på miljövänligt sätt lämnas in för återvinning.

Sikkerhetsinformasjon

OBS! Les nøye gjennom nedenstående instruksjoner. Gjør deg kjent med betjeningselementene og den korrekte bruken av hageredskapet. Ta godt vare på driftsinstruksjonen til senere bruk.

Forklaring av symbolene på hageredskapet



Generell fareinformasjon.



Les gjennom denne driftsinstruksjonen.



Pass på at personer som står i nærheten ikke skades av fremmedlegemer som slyn- ges bort.



Hold personer i nærheten på sikker avstand fra hageredskapet.



Roterende vifte. Hender og føtter må ikke berøre åpningene når hageredskapet går.



Pass på at personer som befinner seg i nærheten ikke skades av fremmedlegemer som slyn- ges rundt av hageredskapet. Pass på at andre personer holder tilstrekkelig avstand fra hageredskapet.



Bruk vernebriller.



Fjern batteriet før du rengjør, innstiller eller lar hageredskapet stå uten oppsyn ett øye- blikk.



Du må ikke arbeide i regnvær og la ikke bat- teri-løvbåseren stå ute når det regner.



Bruk ikke ladeapparatet hvis strømlednin- gen er skadet.

Betjening

- ▶ La aldri barn eller personer som ikke er kjent med disse instruksjonene få lov til å bruke hageredskapet. Nasjonale forskrifter innskrenker eventuelt bruke-rens alder. Oppbevar hageredskapet utilgjengelig for barn når det ikke er i bruk.
- ▶ Dette hageredskapet er ikke beregnet til å brukes av personer (inklusive barn) med innskrenkede fy- siske, sensoriske eller intellektuelle evner eller manglende erfaring og/eller manglende kunnska- per, hvis de ikke er under oppsyn eller får instruks- ser om bruken av en person som er ansvarlig for deres sikkerhet. Barn må være under oppsyn for å forhindre at de leker med hageredskapet.
- ▶ Brukeren er ansvarlig for uhell eller skader på an- dre mennesker eller deres eiendom.
- ▶ I løpet av driften må det ikke oppholde seg andre personer eller dyr i en omkrets på 3 m. Brukeren er ansvarlig ovenfor tredje personer innenfor arbeids- området.
- ▶ Bruk aldri hageredskapet når det oppholder seg per- soner, særskilt barn eller husdyr, like i nærheten.
- ▶ Bruk hageredskapet kun i dagslys eller godt kunst- tig lys.
- ▶ Ikke bruk hageredskapet barbent eller med åpne sandaler. Bruk alltid solide sko og lange bukser.
- ▶ Pass på at løstsittende klær ikke trekkes inn i luft- tilførselen, for dette kan føre til skader.
- ▶ Bruk hageredskapet kun med påsatt dyse.
- ▶ Pass på at langt hår ikke trekkes inn i lufttilførsel- sen, for dette kan føre til skader.
- ▶ Pass på å stå stødig på skrå flater.

- ▶ Hold alle kjøleluftåpningene fri for smuss.
- ▶ Blås aldri smuss/løv i retning av personer som står i nærheten.
- ▶ **Ikke utfør endringer på hageredskapet.** Ikke tillat- te endringer kan innskrenke sikkerheten til hage- redskapet og føre til mer støy og vibrasjoner.

Vedlikehold

- ▶ Sørg for at alle mutre, bolter og skruer sitter godt fast, slik at hageredskapet befinner seg i en sikker arbeidstilstand.
- ▶ Sjekk hageredskapet og skift for sikkerhets skyld ut slitte eller skadede deler.
- ▶ Pass på at deler som skal skiftes ut er fra Bosch.

Regler for optimal bruk av oppladbare bat- terier

- ▶ **Ta batteriet ut av hageredskapet før alle arbeider på hageredskapet utføres (f. eks. vedlikehold, verktøyskifte osv.) hhv. ved transport og oppbeva- ring.** Det er fare for skader hvis du trykker på på-/ av-bryteren ved en feiltagelse.
- ▶ **Bruk kun Bosch batterier som er beregnet til det- te hageredskapet.** Bruk av andre batterier kan føre til skader og brannfare.
- ▶ **Sørg for at hageredskapet er slått av før du setter inn batteriet.** Hvis du setter et batteri inn i et ha- geredskap som er slått på, kan det føre til ulykker.
- ▶ **Batteriet må ikke åpnes.** Det er fare for kortslutning.  **Beskytt batteriet mot varme, f. eks. også mot permanent solinnvirkning, ild, vann og fuktighet.** Det er fare for eksplosjoner.
- ▶ **Hold batteriet som ikke er i bruk unna binders, mynter, nøkler, spikre, skruer eller andre mindre metallgjenstander, som kan lage en forbindelse mellom kontaktene.** En kortslutning mellom batte- rikontaktene kan føre til forbrenninger eller brann.
- ▶ **Ved gal bruk kan det lekke væske ut av batteriet. Unngå kontakt med denne væsken. Ved tilfeldig kontakt må det skylles med vann. Hvis det kom- mer væske i øynene, må du i tillegg oppsøke en lege.** Batterivæske som renner ut kan føre til irrita- sjoner på huden eller forbrenninger.
- ▶ **Ved skader og usakkyndig bruk av batteriet kan det slippe ut damp. Tilfør frisk luft og gå til lege hvis det oppstår helseproblemer.** Dampene kan irri- tere åndedrettsorganene.
- ▶ **Lad batteriet kun opp i ladeapparater som er an- befalt av produsenten.** Det oppstår brannfare hvis et ladeapparat som er egnet til en bestemt type batterier, brukes med andre batterier.
- ▶ **Ved defekt batteri kan det lekke ut væske som fukter gjenstander i nærheten. Sjekk de aktuelle delene.** Rengjør disse eller bytt dem eventuelt ut.
- ▶ **Bruk batteriet kun i kombinasjon med Bosch pro- duktet.** Kun slik beskyttes batteriet mot farlig over- belastning.
- ▶ **Bruk kun originale Bosch batterier med en spen- ning som er angitt på typeskiltet til produktet.** Ved bruk av andre batterier, f. eks. etterligninger, resirkulerte batterier eller batterier fra andre pro- dusenter, er det fare for fysiske og materielle ska- der hvis batteriene eksploderer.
- ▶ Beskytt batteriet mot fuktighet og vann.
- ▶ Batteriet må kun lagres i et temperaturområde på 0 °C til 50 °C. Ikke la batteriet f.eks. ligge i bilen om sommeren.
- ▶ Rengjør ventilasjonssprekkene på batteriet regel- messig med en myk, ren og tørr pensel.

Sikkerhetsinformasjoner for ladeapparater







Hold ladeapparatet unna regn eller fuktig- het. Dersom det kommer vann i et ladeap- parat, øker risikoen for elektriske støt.

- ▶ **Lad kun opp Bosch li-ion-batterier eller batterier som er montert i Bosch-produkter og med en spenning som tilsvarer informasjonene i tekniske data.** Ellers er det fare for brann og eksplosjoner.
- ▶ **Hold ladeapparatet rent.** Smuss fører til fare for elektriske støt.
- ▶ **Før hver bruk må du kontrollere ladeapparatet, ledningen og støpselet. Ikke bruk ladeapparatet hvis du registrerer skader. Du må ikke åpne lade- apparatet selv og la det alltid kun repareres av kvalifisert fagpersonale og kun med originale re- servedeler.** Skadet ladeapparat, ledning og støp- sel øker risikoen for elektriske støt.
- ▶ **Ikke bruk ladeapparatet på lett brennbar under- grunn (f. eks. papir, tekstiler etc.) eller i brennbare omgivelser.** Ladeapparatet oppvarmes under oppladingen og det er derfor fare for brann.
- ▶ **Barn må være under oppsyn.** Slik kan du sørge for at barn ikke leker med ladeapparatet.

- **Barn og personer, som på grunn av sine fysiske, sensoriske eller åndelige evner eller sin uerfarenhet eller manglende kunnskaper ikke er i stand til å betjene ladeapparatet sikkert, må ikke bruke dette ladeapparatet uten oppsyn eller anvisning av en ansvarlig person.** Ellers er det fare for feil betjening og skader.

Symboler



Nedenstående symboler er viktige for lesing og forståelse av driftsinstruksen. Legg merke til symbolene og deres betydning. En riktig tolkning av symbolene hjelper deg med å bruke hageredskapet på en bedre og sikrere måte.

Symbol	Betydning
	Reaksjonsretning
	Bevegelsesretning
	Innkobling
	Utkobling

Formålmessig bruk

Hageredskapet er beregnet til sammenblåsing av løv og hageavfall, som f. eks. gress, kvister og barnåler.

Tekniske data

Batteri-løvbåser		ALB 18 LI
Produktnummer		3 600 HAO 3..
Luftstrømningshastighet, max.	km/h	210
Vekt tilsvarende EPTA-Procedure 01/2003	kg	1,8
Serienummer	se typeskiltet på hageredskapet	
Batteri		Li-ioner
Produktnummer		
– 1,3 Ah		2 607 336 039
– 1,5 Ah		2 607 336 207
Nominell spenning	V=	18
Kapasitet		
– 2 607 336 039	Ah	1,3
– 2 607 336 207	Ah	1,5
Antall battericeller		
– 2 607 336 039		5
– 2 607 336 207		5
Driftstid pr. batterioplading*	min	10
Ladeapparat		AL 2215 CV
Produktnummer	EU 2 607 225 471 UK 2 607 225 473 AU 2 607 225 475	
Ladestrøm	mA	1500
Godkjent ladetemperaturområde	°C	0–45
Ladetid (utladet batteri)*	min	63
Vekt tilsvarende EPTA-Procedure 01/2003	kg	0,4
Beskyttelsesklasse		 / II
Ladeapparat		AL 2204 CV
Produktnummer	EU 2 607 225 273 UK 2 607 225 275 AU 2 607 225 277	
Ladestrøm	mA	430
Godkjent ladetemperaturområde	°C	0–45
Ladetid (utladet batteri)*	min	207
Vekt tilsvarende EPTA-Procedure 01/2003	kg	0,7
Beskyttelsesklasse		 / II

*i kombinasjon med et 1,5 Ah batteri

Legg merke til produktnummeret på typeskiltet til hageredskapet ditt. Handelsbetegnelsene for de enkelte hageredskapene kan variere.

Støy-/vibrasjonsinformasjon

Måleverdier for lyden funnet i henhold til EN 60335.

Maskinens A-bedømte typiske støynivå er: Lydtrykknivå 60 dB(A); lydeffektnivå 80 dB(A). Usikkerhet K=3 dB.

Totale svingningsverdier a_h (vektorsum fra tre retninger) og usikkerhet K beregnet iht. EN 60335: $a_h < 2,5 \text{ m/s}^2$, $K = 1,5 \text{ m/s}^2$.

Samsvarserklæring

Vi erklærer som eneansvarlig at produktet som beskrives under «Tekniske data» stemmer overens med følgende standarder eller standardiserte dokumenter: EN 60335 (batteri-verktøy) og EN 60335 (batteri-ladeapparat) jf. bestemmelsene i direktivene 2006/95/EF, 2004/108/EF, 2006/42/EF, 2000/14/EF, 2000/14/EF: Garantert lydeffektnivå 83 dB(A). Samsvarsbedømmelsesmetode jf. vedlegg V.

Produktkategori: 34

Tekniske underlag hos:

Bosch Lawn and Garden Ltd., PT-LG/EAE, Stowmarket, Suffolk IP14 1EY, England

Dr. Egbert Schneider
Senior Vice President
Engineering

Dr. Eckerhard Strötgen
Head of Product
Certification

Dr. Egbert Schneider i.v. Strötgen

Robert Bosch GmbH, Power Tools Division
D-70745 Leinfelden-Echterdingen
25.03.2011

Montering og drift

Mål for aktiviteten	Bilde
Leveranseomfang	1
Påsetting av dysen	2
Opplading av batteriet	3
Innsetting av batteriet	3
Innkobling	4
Utkobling	4
Arbeidshenvisninger	5
Vedlikehold og rengjøring	6
Oppbevaring og transport	6

Igangsetting

For din egen sikkerhet

- **Ta batteriet ut av hageredskapet før alle arbeider på hageredskapet utføres (f. eks. vedlikehold, verktøyskifte osv.) hhv. ved transport og oppbevaring.** Det er fare for skader hvis du trykker på på-/avbryteren ved en feiltagelse.
- **Hageredskapet fortsetter å gå i noen sekunder etter utkoblingen (luftstrømmingen fortsetter). La motoren fortsatt gå før du slår den på igjen. Slå hageredskapet ikke av og på igjen med en gang.**

Opplading av batteriet

- **Ikke bruk et annet ladeapparat.** Det medleverte ladeapparatet er tilpasset til Li-ion-batteriet som er innebygget i hageredskapet.
- **Ta hensyn til strømspenningen!** Spenningen til strømkilden må stemme overens med angivelsene på ladeapparatets typeskilt. Ladeapparater som er merket med 230 V kan også brukes med 220 V.

Merk: Batteriet leveres delvis oppladet. For å sikre full effekt fra batteriet, må du lade det fullstendig opp i ladeapparatet før hageredskapet brukes for første gang. Litium-ion-batteriet kan lades opp til enhver tid uten at levetiden forkortes. Det skader ikke batteriet å avbryte oppladingen.

Opplading

Oppladingen begynner med en gang nettstøpselet til ladeapparatet settes inn i stikkkontakten og batteriet deretter settes inn i ladeapparatet.

Sett batteriet som vist på bildet først på foran på ladeapparatet (●) og trykk deretter batteriet ned bak (●). Til fjerning av batteriet utfører du det samme i omvendt rekkefølge.

Med den intelligente oppladingsmetoden registreres batteriets oppladingsstilstand automatisk og lades opp med optimal oppladingsstrøm avhengig av batteri-temperatur og -spenning.

Slik skånes batteriet og er alltid fullt oppladet ved oppbevaring i ladeapparatet.

Merk: Oppladingen er kun mulig hvis temperaturen på batteriet er i godkjent ladetemperaturområde, se avsnitt «Tekniske data».

Blinklys batteri-ladeindikator

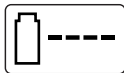

Oppladingen signaliseres av **blinking** i batteri-ladeindikatoren.

Kontinuerlig lys batteri-ladeindikator



Det **kontinuerlige lyset** i batteri-ladeindikatoren signaliserer at batteriet er helt oppladet **eller** at temperaturen til batteriet ligger utenfor det godkjente ladetemperaturområdet og derfor ikke kan lades opp. Så snart det godkjente temperaturområdet er nådd, lades batteriet opp.

Uten innsatt batteri signaliserer **kontinuerlig lys** i batteri-indikatoren at støpselet er satt inn i stikkkontakten og at ladeapparatet er driftsklart.

Feilsøking



Symptomer	Mulig årsak	Utbedring
Hageredskapet går ikke	Utladet batteri	Lad opp batteriet, se også «Henvvisninger om opplading»
	For kaldt/varmt batteri	Varm opp/avkjøl batteriet
	Defekt hageredskap	Ta kontakt med kundeservice
	Interne kabelforbindelser i hageredskapet er defekt	Ta kontakt med kundeservice
Hageredskapet går rykkvis	På-/av-bryter defekt	Ta kontakt med kundeservice
Sterke vibrasjoner/lyder	Defekt hageredskap	Ta kontakt med kundeservice
Arbeidsvarigheten pr. batteriopplading er for liten	Batteriet ble ikke brukt over lang tid eller kun i kort tid	Batteriet er helt oppladet; se også «Informasjoner om opplading»
	Tomt eller defekt batteri	Skift ut batteriet
	Lufttilførselen/-utgangen er blokkert	Frigjør lufttilførselen/-utgangen
Hageredskapet blåser ikke	Dysen er blokkert	Frigjør dysen
Dysen kan ikke settes på hageredskapet	Gal montering	se «Montering»
Batteri-ladeindikator lyser kontinuerlig Ingen opplading mulig	Batteriet er ikke satt (riktig) inn	Sett batteriet riktig på ladeapparatet
	Batterikontaktene er tilsmusset	Rengjør batterikontaktene; f.eks. ved hyppig innsetting og fjerning av batteriet, skift eventuelt ut batteriet
	Batteriet er defekt	Skift ut batteriet
Batteri-ladeindikator lyser ikke	Strømtøpselet til ladeapparatet er ikke satt (riktig) inn	Sett strømtøpselet (helt) inn i stikkkontakten
	Stikkontakt, strømledning eller ladeapparat er defekt	Sjekk strømspenningen, la ladeapparatet eventuelt kontrolleres av en autorisert kundeservice for Bosch-elektroverktøy

Service og vedlikehold

- ▶ **Ta batteriet ut av hageredskapet før alle arbeider på hageredskapet utføres (f. eks. vedlikehold, verktøyskifte osv.) hhv. ved transport og oppbevaring.** Det er fare for skader hvis du trykker på på-/av-bryteren ved en feiltagelse.

Vedlikehold, rengjøring og lagring

- ▶ **Hold hageredskapet rent, for å kunne arbeide bra og sikkert.**

Hold selve hageredskapet og ventilasjonsspaltene alltid rene, for å kunne arbeide bra og sikkert.

Hageredskapet må aldri sprøytes på eller dyppes i vann.

Hageredskapet må oppbevares på et sikkert sted og utilgjengelig for barn.

Sett ikke andre gjenstander på hageredskapet.

Informasjoner om opplading

Ved kontinuerlige oppladingscykluser hhv. oppladingscykluser som følger rett etter hverandre uten avbrudd kan ladeapparatet bli varmt. Dette er ikke farlig og er ikke tegn på en teknisk defekt.

En vesentlig kortere driftstid etter oppladingen er et tegn på at batteriet er oppbrukt og må skiftes ut.

Batteriet er utstyrt med en NTC-temperaturovervåking, som kun aksepterer en opplading i i temperaturområdet mellom 0 °C og 45 °C. Slik oppnås en lang levetid for batteriet.

Li-ion-batteriet er beskyttet av «Electronic Cell Protection (ECP)» mot total utlading. Når batteriet er utladet, kobles hageredskapet ut med en beskyttelseskobling: Hageredskapet arbeider ikke lenger.

OBS Trykk etter automatisk utkobling av hageredskapet ikke videre på på-/av-bryteren. Batteriet kan ta skade.

Arbeidshenvisninger

Hold hageredskapet alltid ca. 3 cm over bakken når du arbeider.

Ikke blås sammen varme, brennbare eller eksplosive materialer.

Kundeservice og kunderådgivning

www.bosch-garden.com

Ved alle forespørsler og reservedelsbestillinger må du oppgi det 10-sifrede produktnummeret som er angitt på hageredskapets typeskilt.

Norsk

Robert Bosch AS
Postboks 350
1402 Ski
Tel.: (+47) 64 87 89 50
Faks: (+47) 64 87 89 55

Transport

Li-ion-batteriene i verktøyet underligger kravene for farlig gods. Batteriene kan transporteres på veier av brukeren uten ytterligere krav.

Ved forsendelse gjennom tredje personer (f.eks.: lufttransport eller spedisjon) må det oppfylles spesielle krav til emballasje og merking. Du må da konsultere en ekspert for farlig gods ved forberedelse av forsendelsen.

Send batterier kun hvis huset ikke er skadet. Lim igjen de åpne kontaktene og pakk batteriet slik at det ikke beveger seg i emballasjen.

Ta også hensyn til eventuelle videreførende nasjonale forskrifter.

Deponering

Hageredskaper, tilbehøret og emballasjen må leveres inn til miljøvennlig gjenvinning.

Hageredskaper, ladeapparater og batterier må ikke kastes i vanlig søppel!

Kun for EU-land:



Iht. det europeiske direktivet 2002/96/EF om gamle elektriske og elektroniske maskiner og iht. det europeiske direktivet 2006/66/EF må defekte eller oppbrukte batterier/oppladbare batterier samles inn adskilt og leveres inn til en miljøvennlig resirkulering.

Batterier/oppladbare batterier:



Li-Ion:

Ta hensyn til informasjonene i avsnittet «Transport».

Retten til endringer forbeholdes.

Turvallisuusohjeita

Huom! Lue seuraavat ohjeet tarkasti. Tutustu puutarhalaitteen käyttöelementteihin ja asianmukaiseen käyttöön. Säilytä käyttöohje huolellisesti myöhemmä käyttöä varten.

Puutarhalaitteessa olevien tunnuskuvien selvitys



Yleiset varoitusohjeet.



Lue käyttöohje huolellisesti.



Varmista, että sivulle sinkoutuvat vieraat esineet eivät loukkaa lähellä seisovia ihmisiä.



Pidä lähistöllä olevat henkilöt turvallisella etäisyydellä puutarhalaitteesta.



Pyörivä puhallin. Pidä kädet loitolla aukoista puutarhalaitteen käydessä.



Pidä lähistöllä olevat henkilöt turvallisella etäisyydellä puutarhalaitteesta.



Varmista, että sivulle sinkoutuvat vieraat esineet eivät loukkaa lähellä oleskelevia ihmisiä. Varmista, että muut henkilöt pysyvät turvallisella etäisyydellä puutarhalaitteesta.



Käytä suojalaseja.



Irrota akku, ennen kuin puhdistat tai säädät puutarhalaitetta tai jätät sen edes vähäksi aikaa ilman valvontaa.



Älä työskentele sateessa äläkä jätä akkulehtipuhallinta ulos sateeseen.



Älä käytä latauslaitetta, jos verkkojohto on vaurioitunut.

Käyttö

- ▶ Älä koskaan anna lasten tai henkilöiden, jotka eivät ole tutustuneet näihin ohjeisiin käyttää puutarhalaitetta. Kansalliset säännökset saattavat määrätä käyttäjän alaikärajan. Säilytä puutarhalaitteet lasten ulottumattomissa, kun sitä ei käytetä.
- ▶ Tätä puutarhalaitetta eivät saa käyttää henkilöt (lapset mukaan lukien), joilla on rajalliset fyysiset, aistilliset tai henkiset kyvyt tahi puuttuva kokemus ja/tai puuttuva tieto paitsi, jos he ovat turvallisuudesta vastaavan henkilön valvonnassa tai saamassa häneltä ohjeita puutarhalaitteen oikeasta käytöstä. Lapsia tulisi valvoa varmistaakseen, etteivät leiki puutarhalaitteen kanssa.
- ▶ Käyttäjän on vastuussa onnettomuuksista ja toisille ihmisille tai heidän omaisuudelleen aiheuttamista vaurioista.
- ▶ Käytön aikana ei ympäristössä 3 m säteellä saa olla muita ihmisiä tai eläimiä. Käyttäjällä on vastuu ulkopuoliseen henkilöön nähden.
- ▶ Älä koskaan käytä puutarhalaitetta, jos ihmisiä, etenkin lapsia tai kotieläimiä ovat välittömässä läheisyydessä.
- ▶ Käytä puutarhalaitetta vain valoisaan aikaan tai hyvässä keinovalossa.
- ▶ Älä käytä puutarhalaitetta paljain jaloin tai avoimissa sandaaleissa. Käytä aina tukevia jalkineita ja pitkälahkeisia housuja.
- ▶ Varmista, että imuilma ei vedä väliä vaatteita sisään laitteeseen, se voi aiheuttaa loukkaantumisia.

- ▶ Käytä puutarhalaitetta ainoastaan asennetulla suuttimella.
- ▶ Varmista, että imuilma ei vedä pitkiä hiuksia sisään laitteeseen, se voi aiheuttaa loukkaantumisia.
- ▶ Varmista aina varma kulku kaltevilla pinnoissa.
- ▶ Pidä kaikki tuuletusaukot puhtaana.
- ▶ Älä koskaan puhalla likaa/lehtiä lähellä seisovan henkilön suuntaan.
- ▶ **Älä tee mitään muutoksia puutarhalaitteeseen.** Luvattomat muutokset voivat vaikuttaa puutarhalaitteen turvallisuuteen ja johtaa voimakkaaseen meluun sekä värinään.

Huolto

- ▶ Varmista kaikkien muttereiden, pulttien ja ruuvien hyvä kiinnitys, jotta puutarhalaitteen turvallinen työkuunto olisi taattu.
- ▶ Tarkista puutarhalaitteet ja vaihda varmuuden vuoksi kaikki loppuun kuluneet tai vaurioituneet osat uusiin.
- ▶ Varmista, että vaihto-osat ovat Bosch-tuotantoa.

Ohjeita akun optimaaliseen käsittelyyn

- ▶ **Irrota aina akku puutarhalaitteesta ennen kaikkia laitteeseen kohdistuvia töitä (esim. huolto, työkalun vaihto jne.) sekä puutarhalaitetta kuljetettaessa ja säilytettäessä.** Käynnistyskytkimen tahaton painallus muodostaa loukkaantumisvaaran.
- ▶ **Käytä ainoastaan kyseiseen puutarhalaitteeseen tarkoitettua Bosch-akkuja.** Muiden akkujen käyttö saattaa johtaa loukkaantumiseen ja tulipaloon.
- ▶ **Varmista, että puutarhalaitteet on poiskytketty, ennen kuin asennat akun siihen.** Akun asennus puutarhalaitteeseen, jonka käynnistyskytkin on käyntiasennossa altistaa onnettomuuksille.
- ▶ **Älä avaa akkuja.** On olemassa oikosulun vaara.



Suojaa akku kuumuudelta esim. myös pitkäaikaiselta auringonpaisteelta, tulelta, vedeltä ja kosteudelta. On olemassa räjähdysvaara.

- ▶ **Pidä irrallista akkua loitolla metalliesineistä, kuten paperinliittimistä, kolikoista, avaimista, navoista, ruuveista tai muista pienistä metalliesineistä, jotka voivat oikosulkea akun koskettimet.** Akkukoskettimien välinen oikosulku saattaa aiheuttaa palovammoja tai johtaa tulipaloon.
- ▶ **Väärästä käytöstä johtuen, akusta saattaa vuotaa nestettä. Vältä koskettamasta nestettä. Jos nestettä vahingossa joutuu iholle, huuhtelee kosketuskohta vedellä. Jos nestettä pääsee silmiin, tarvitaan tämän lisäksi lääkärin apua.** Akusta vuotava neste saattaa aiheuttaa ärsytystä ja palovammoja.
- ▶ **Jos akku vaurioituu tai sitä käytetään asiaankuulumattomalla tavalla, saattaa siitä purkautua höyryä. Tuuleta rakkaalla ilmalla ja hakeudu lääkärin luo, jos ilmenee haittoja.** Höyryt voivat ärsyttää hengitystiehyeyttä.
- ▶ **Lataa akku vain valmistajan suosittelemassa latauslaitteessa.** Latauslaite, joka soveltuu määrätyn tyyppiselle akulle, saattaa muodostaa tulipalovaarana erilaista akkuja ladattaessa.
- ▶ **Viallisesta akusta voi vuotaa nestettä, joka kostuttaa viereisiä esineitä. Tarkista kastuneet osat.** Puhdista tai vaihda ne tarvittaessa.
- ▶ **Käytä akkuja ainoastaan yhdessä Bosch-tuotteesi kanssa.** Vain täten suojaat akkusi vaarallisuudesta ylikuormitukselta.
- ▶ **Käytä vain alkuperäisiä Bosch-akkuja, joiden jännite vastaa tuotteesi tyyppikilvessä olevaa jännitettä.** Muita akkuja käytettäessä, esim. jäljitelmiä, työstettyjä akkuja tai vieraita valmisteita, on olemassa räjähtävien akkujen aiheuttama loukkaantumisvaara ja ainevahinkovaara.
- ▶ Suojaa akku kosteudelta ja vedeltä.
- ▶ Varastoi akku vain lämpötila-alueella 0 °C ... 50 °C. Älä esim. jätä akkuja autoon makaamaan kesällä.
- ▶ Puhdista akun tuuletusaukot silloin tällöin pehmeällä, puhtaalla ja kuivalla siveltimellä.

Latauslaitteiden turvallisuusohjeet



Pidä sähkötyökalu poissa sateesta ja kosteudesta. Veden tunkeutuminen latauslaitteen sisään kasvattaa sähköiskun riskiä.

- ▶ **Lataa ainoastaan Bosch litiumioniakkuja tai selälaisia Bosch-tuotteisiin sisäänrakennettuja akkuja, joiden teknisissä tiedoissa esiintyy mainittuja jännitteitä.** Muussa tapauksessa syntyy tulipalo- ja räjähdysvaara.
- ▶ **Pidä latauslaite puhtaana.** Likaantuminen lisää sähköiskun vaaraa.

- ▶ **Tarkista latauslaite, johto ja pistoke, ennen joikaista käyttöä. Älä käytä latauslaitetta, jos huomaat siinä olevan vaurioita. Älä avaa latauslaitetta itse ja anna ainoastaan ammattitaitoisten henkilöiden korjata sitä, alkuperäisiä varaosia käyttäen.** Vahingoittuneet latauslaitteet, johdot tai pistokkeet kasvattavat sähköiskun vaaraa.
- ▶ **Älä käytä latauslaitetta helposti palavalla alustalla (esim. paperi, kangas jne.) tai palavassa ympäristössä.** Latauslaitteen kuumentuminen latauksen aikana synnyttää tulipalovaaran.
- ▶ **Pidä lapsia silmällä.** Täten varmistat, että lapset eivät leiki latauslaitteen kanssa.
- ▶ **Lapset ja henkilöt, jotka fyysisten, aistillisten tai henkisten kykyjensä, kokemattomuutensa tai puuttuvan tietonsa takia eivät turvallisesti voi käyttää latauslaitetta eivät saa käyttää sitä ilman vastuullisen henkilön valvontaa tai neuvontaa.** Muussa tapauksessa on olemassa väärinkäytön ja loukkaantumisen vaara.

Tunnusmerkit

Seuraavat tunnusmerkit ovat tärkeitä käyttöohjeen lukemisessa ja ymmärtämisessä. Paina mieleesi tunnusmerkit ja niiden merkitys. Tunnusmerkkien oikea tulkinta auttaa sinua käyttämään puutarhalaitettasi paremmin ja turvallisemmin.

Tunnusmerkki	Merkitys
	Reaktiosuunta
	Liikesuunta
	Käynnistys
	Poiskytkentä

Määräyksenmukainen käyttö

Puutarhalaitte on tarkoitettu lehtien ja puutarhajätteen, kuten esim. ruohon, oksien ja mäntyneulasten kasaamiseen puhaltamalla.

Tekniset tiedot

Akkulehtipuhallin		ALB 18 LI	
Tuotenumero		3 600 HAO 3..	
Ilmavirran nopeus, maks.	km/h	210	
Paino vastaa EPTA-Procedure 01/2003	kg	1,8	
Sarjanumero	katso sarjanumero puutarhalaitteen tyyppikilvestä		
Akku		Li-ioni	
Tuotenumero			
- 1,3 Ah		2 607 336 039	
- 1,5 Ah		2 607 336 207	
Nimellisjännite	V=	18	
Kapasiteetti			
- 2 607 336 039	Ah	1,3	
- 2 607 336 207	Ah	1,5	
Akkukennojen lukumäärä			
- 2 607 336 039		5	
- 2 607 336 207		5	
Käyttöaika akun latausta kohti*	min	10	
Latauslaite		AL 2215 CV	
Tuotenumero			
	EU	2 607 225 471	
	UK	2 607 225 473	
	AU	2 607 225 475	
Latausvirta	mA	1500	
Sallittu latauslämpötila-alue	°C	0–45	
Latausaika (akku purkautunut)*	min	63	
Paino vastaa EPTA-Procedure 01/2003	kg	0,4	
Suojausluokka		□ / II	
*1,5 Ah akkua käytettäessä			
Ota huomioon puutarhalaitteesi mallikilvessä oleva tuotenumero. Yksittäisten puutarhalaitteiden kauppanimitys saattaa vaihdella.			

Akkulehtipuhallin		ALB 18 LI	
Latauslaite		AL 2204 CV	
Tuotenumero		EU	2 607 225 273
		UK	2 607 225 275
		AU	2 607 225 277
Latausvirta	mA	430	
Sallittu latauslämpötila-alue	°C	0–45	
Latausaika (akku purkautunut)*	min	207	
Paino vastaa EPTA-Procedure 01/2003	kg	0,7	
Suojausluokka		□ / II	
*1,5 Ah akkua käytettäessä			
Ota huomioon puutarhalaitteesi mallikilvessä oleva tuotenumero. Yksittäisten puutarhalaitteiden kauppanimitys saattaa vaihdella.			

Melu-/tärinätiedot

Melun mittausarvot on määritetty EN 60335 mukaan. Laitteen tyyppillinen A-painotettu melutaso on: äänen painetaso 60 dB(A); äänen tehotaso 80 dB(A). Epävarmuus K=3 dB.

Värähtelyn yhteisarvot a_h (kolmen suunnan vektorisummat) ja epävarmuus K mitattuna EN 60335 mukaan:
 $a_h < 2,5 \text{ m/s}^2$, K=1,5 m/s^2 .

Standardinmukaisuusvakuutus

Vakuutamme yksin vastaavamme siitä, että kohdassa "Tekniset tiedot" selostettu tuote vastaa seuraavia standardeja tai standardoituja asiakirjoja: EN 60335 (akku-laite) ja EN 60335 (akun latauslaite) direktiivien 2006/95/EY, 2004/108/EY, 2006/42/EY, 2000/14/EY määräysten mukaan. 2000/14/EY: Taattu äänen tehotaso 83 dB(A). Yhteensopivuuden arviointimenetelmä liitteen V mukaan.

Tuotelaji: 34

Tekninen tiedosto kohdasta:
 Bosch Lawn and Garden Ltd., PT-LG/EAE,
 Stowmarket, Suffolk IP14 1EY, England

Dr. Egbert Schneider
 Senior Vice President
 Engineering

Dr. Eckerhard Strötgen
 Head of Product
 Certification

ppa. [Signature] i.v. [Signature]

Robert Bosch GmbH, Power Tools Division
 D-70745 Leinfelden-Echterdingen
 25.03.2011

Asennus ja käyttö

Tehtävä	Kuva
Toimitukseen kuuluu	1
Suuttimen kiinnitys	2
Akun lataus	3
Akun asennus	3
Käynnistys	4
Poiskytkentä	4
Työskentelyohjeita	5
Huolto ja puhdistus	6
Kuljetus ja varastointi	6

Käyttöönotto

Turvallisuusyistä

- ▶ **Irrota aina akku puutarhalaitteesta ennen kaikkia laitteeseen kohdistuvia töitä (esim. huolto, työkalun vaihto jne.) sekä puutarhalaitetta kuljetettaessa ja säilytettäessä.** Käynnistyskytkimen tahaton painallus muodostaa loukkaantumisvaaran.
- ▶ **Puutarhalaitte käy vielä poiskytkennän jälkeen muutaman sekunnin (ilmavirta jatkuu). Anna moottorin pyöriä loppuun, ennen kuin käynnistät laitetta uudelleen.** Älä pysäytä ja käynnistä puutarhalaitetta heti peräkkäin.

Akun lataus

- ▶ **Älä käytä mitään muuta latauslaitetta.** Toimitukseen kuuluva latauslaite on sovitettu puutarhalaitteen sisäänrakennetulle Li-ion-akulle.
- ▶ **Ota huomioon verkkojännite!** Virtalähteen jännitteen tulee vastata laitteen tyyppikilvessä olevia tietoja. 230 V merkittyjä laitteita voidaan käyttää myös 220 V verkoissa.

Ohje: Akku toimitetaan osittain ladattuna. Jotta akun täysi teho olisi taattu, tulee akku ladata täyteen latauslaitteessa ennen puutarhalaitteen ensimmäistä käyttöä.

Litiumioniakkua voidaan ladata milloin vain, lyhentämättä akun elinikää. Latauksen keskeytys ei vaurioita akkua.

Lataustapahtuma

Lataustapahtuma alkaa heti, kun latauslaitteen verkko-pistotulppa liitetään pistorasiaan ja akku samalla asetetaan latauslaitteeseen.

Aseta akku kuvan osoittamalla tavalla ensin edestä latauslaitteeseen (●) ja paina sitten akku takaa alas (●). Menettele käänteisessä järjestyksessä akkua irrotettaessa.

Älykkään lataustoiminnan ansiosta akun lataustila tunnistetaan automaattisesti ja akku ladataan aina optimaalisella latausvirralla huomioiden akun lämpötila ja jännite.

Täten akkua säästetään ja se pysyy latauslaitteessa aina täydessä latauksessa.

Ohje: Lataustapahtuma on mahdollinen vain, jos akun lämpötila on sallitulla latauslämpötila-alueella, katso kappaletta ”Tekniset tiedot”.

Akun latauksen vilkkuva merkkivalo

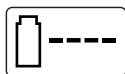

Lataustapahtuma osoitetaan **vilkkuvalla** akun latauksen merkkivalolla.

Vianetsintä



Vian oire	Mahdolliset vialähteet	Korjaus
Puutarhalaitte ei toimi	Akun on purkautunut	Lataa akku, katso myös akun ”Latausohjeita”
	Akkua on liian kylmä/liian kuuma	Anna akun lämmitä/jäähdyä
	Puutarhalaitte on viallinen	Hakeudu asiakaspalveluun
	Puutarhalaitteen sisäisessä johdotuksessa vika	Hakeudu asiakaspalveluun
Puutarhalaitte käy katkonaisesti	Käynnistyskytkin viallinen	Hakeudu asiakaspalveluun
Voimakas värinä/melu	Puutarhalaitte on viallinen	Hakeudu asiakaspalveluun
Toiminta-aika akun latausta kohti on liian lyhyt	Akkua ei ole käytetty pitkään aikaan tai vain hetkellisesti	Lataa akku täyteen, katso myös ”Latausohjeita”
	Akkua on tyhjä tai viallinen	Vaihda akku uuteen
	Ilman syöttö/ulostulo on tukossa	Puhdista ilman syöttö/ulostulo
Puutarhalaitte ei puhaltaa	Suutin on tukossa	Puhdista suutin
Suutinta ei pysty kiinnittämään puutarhalaitteeseen	Väärin asennettu	katso ”Asennus ja käyttö”
Akun latauksen merkkivalo palaa pysyvästi Lataus ei ole mahdollinen	Akkua ei ole asennettu tai se on asennettu väärin	Asenna akku latauslaitteeseen oikein
	Akun kosketuspinnat ovat likaisia	Puhdista akun kosketuspinnat esim. asentamalla ja irrottamalla akku useamman kerran, vaihda tarvittaessa akku uuteen
	Akkua on viallinen	Vaihda akku uuteen
Akun latauksen merkkivalo ei syty	Latauslaitteen verkko-pistotulppaa ei ole liitetty (oikein)	Liitä pistotulppa (kunnolla) pistorasiaan
	Pistorasia, verkkojohto tai latauslaite on viallinen	Tarkista verkkojännite, anna Bosch-sopimus-huollon tarkistaa latauslaite

Hoito ja huolto

- ▶ **Irrota aina akku puutarhalaitteesta ennen kaikkia laitteeseen kohdistuvia töitä (esim. huolto, työkalun vaihto jne.) sekä puutarhalaitetta kuljettaessa ja säilytettäessä.** Käynnistyskytkimen taho-ton painallus muodostaa loukkaantumisvaaran.

Akun latauksen jatkuva merkkivalo



Jatkuva valo akun latauksen merkkivalossa osoittaa, että akku on ladattu täyteen **tai** että akun lämpötila on sallittu latauslämpötila-alueen ulkopuolella,

eikä sitä voi ladata. Heti, kun sallittu lämpötila-alue on saavutettu, akku ladataan.

Ilman asennettua akkua osoittaa **jatkuva valo** akun latauksen merkkivalossa, että pistotulppa on liitetty pistorasiaan ja latauslaite on käyttövalmis.

Latausohjeita

Jatkuvassa käytössä tai usean peräkkäisen tauottoman latausjakson aikana saattaa latauslaite lämmetä. Tämä on kuitenkin vaaratonta, eikä se viittaa latauslaitteeseen olevaan tekniseen vikaan.

Laitteen huomattavasti lyhentynyt käyttöaika latauksen jälkeen osoittaa, että akku on loppuunkäytetty ja täytyy vaihtaa uuteen.

Akkua on varustettu NTC-lämpötilanvalvonnalla, joka sallii lataamisen vain akun lämpötilan ollessa välillä 0 °C ja 45 °C. Täten saavutetaan pitkä käyttöikä akulle.

”Electronic Cell Protection (ECP)” suojaa litiumioniakkua syväpurkaukselta. Akun tyhjetessä suojauskytkentä pysäyttää puutarhalaitteen: puutarhalaitte ei toimi enää.

⚠ HUOM **Älä enää paina käynnistyskytkintä puutarhalaitteen automaattisen pois-kytkennän jälkeen.** Akku saattaa vahingoittua.

Työskentelyohjeita

Pidä aina puutarhalaitte n. 3 cm maasta työn aikana.

Älä puhalla kasaan mitään kuumia, palavia tai räjähdysalttiita materiaaleja.

Säilytä puutarhalaitteet varmassa, kuivassa paikassa, lasten ulottumattomissa.

Älä koskaan aseta mitään muita esineitä puutarhalaitteen päälle.

Akun hoito

Akun optimaalisen hyödyn takaamiseksi, ota huomioon seuraavat ohjeet ja toimenpiteet:

- Suojaa akku kosteudelta ja vedeltä.
- Varastoi akku vain lämpötila-alueella 0 °C ... 50 °C. Älä esim. jätä akkua autoon makaamaan kesällä.
- Älä jätä akkua laitteeseen suoraan auringonpaisteeseen.
- Akun optimaalinen säilytyslämpötila on 5 °C.
- Puhdista akun tuuletusaukot silloin tällöin pehmeällä, puhtaalla ja kuivalla siveltimellä.

Laitteen huomattavasti lyhentynyt käyttöaika latauksen jälkeen osoittaa, että akku on loppuunkäytetty ja täytyy vaihtaa uuteen.

Huolto ja asiakasneuvonta

www.bosch-garden.com

Ilmoita kaikissa kyselyissä ja varaosatilauksissa 10-numeroinen tuotenumero, joka löytyy puutarhalaitteen mallikilvestä.

Suomi

Robert Bosch Oy
Bosch-keskushuolto
Pakkalantie 21 A
01510 Vantaa
Puh.: 0800 98044
Faksi: +358 102 961 838
www.bosch.fi

Kuljetus

Toimitukseen kuuluvat litiumioniakut ovat vaara-ainelain määräysten alaisia. Käyttäjä saa kuljettaa akkuja kadulla ilman erikoistoimenpiteitä.

Toimitettaessa sivullisen kautta (esim.: lentorahti tai huolinta) on noudatettava pakkausta ja merkintää koskevia erikoisvaatimuksia. Tällöin on lähetyksen valmistelussa ehdottomasti käytettävä vaara-aineasiantuntijaa.

Lähetä akkuja ainoastaan, jos kotelo on vaurioitumaton. Teippaa avoimet liittimet ja pakkaa akku niin, että se ei pääse liikkumaan pakkauksessa.

Ota myös huomioon mahdolliset tarkemmat kansalliset määräykset.

Hävitys

Toimita puutarhalaitteet, lisätarvikkeet ja pakkausmateriaali ympäristöystävälliseen jätteiden kierrätykseen.

Älä heitä puutarhalaitteita, latauslaitteita tai akkuja/paristoja talousjätteisiin!

Vain EU-maita varten:



Eurooppalaisen direktiivin 2002/96/EY mukaan käyttökelvottomat sähkö- ja elektroniikkalaitteet ja eurooppalaisen direktiivin 2006/66/EY mukaan vialliset tai loppuun käytetyt akut/paristot täytyy kerätä erikseen ja toimittaa ympäristöystävälliseen kierrätykseen.

Akut/paristot:



Litiumioni:

Katso ohjeita kappaleessa "Kuljetus".

Oikeus teknisiin muutoksiin pidätetään.

Υποδείξεις ασφαλείας

Προσοχή! Διαβάστε προσεκτικά τις οδηγίες που ακολουθούν. Εξοικειωθείτε με τα στοιχεία χειρισμού και τη σωστή χρήση του μηχανήματος κήπου. Παρακαλούμε διαφυλάξτε καλά τις οδηγίες χειρισμού για κάθε μελλοντική χρήση.

Ερμηνεία των συμβόλων επάνω στο μηχανήμα κήπου



Υπόδειξη κινδύνου, γενικά.



Διαβάστε όλες τις οδηγίες χειρισμού.



Φροντίστε να μην διατρέχουν κίνδυνο τραυματισμού από εκσφενδονιζόμενα ξένα σώματα τυχόν παρευρισκόμενα άτομα.



Να κρατάτε τυχόν παρευρισκόμενα άτομα σε ασφαλή απόσταση από το μηχανήμα κήπου.



Περιστρεφόμενος ανεμιστήρας. Μη βάζετε τα χέρια σας και τα πόδια σας στα διάφορα ανοίγματα όταν το μηχανήμα κήπου εργάζεται.



Προσέχετε να μην τραυματιστούν τυχόν παρευρισκόμενα τρίτα πρόσωπα από ξένα σώματα που εκσφενδονίζονται ανεξέλεγκτα από το μηχανήμα κήπου. Φροντίστε τα πρόσωπα αυτά να βρίσκονται σε ασφαλή απόσταση από το μηχανήμα κήπου.



Φοράτε προστατευτικά γυαλιά.



Να αφαιρείτε την μπαταρία πριν διεξάγετε εργασίες καθαρισμού ή ρύθμισης στο μηχανήμα κήπου ή όταν πρόκειται να το αφήσετε ανεπιτήρητο, ακόμη και λίγο χρόνο.



Να μην εργάζεστε όταν βρέχει και να μην αφήνετε το φυσητήρα φύλλων μπαταρίας εκτεθειμένο στη βροχή.



Να μην χρησιμοποιήσετε το φορτιστή όταν έχει υποστεί ζημιά το ηλεκτρικό του καλώδιο.

Χειρισμός

- ▶ Να μην επιτρέψετε ποτέ σε παιδιά ή σε άτομα που δεν είναι εξοικειωμένα με τις παρούσες οδηγίες να χρησιμοποιήσουν το μηχανήμα κήπου. Εθνικές διατάξεις μπορεί να περιορίζουν ενδεχομένως την ηλικία του χειριστή. Να διαφυλάγεται/αποθηκεύεται το μηχανήμα κήπου απρόσπο στα παιδιά όταν δεν το χρησιμοποιείτε.
- ▶ Αυτό το μηχανήμα κήπου δεν προορίζεται για χρήση από πρόσωπα (συμπεριλαμβανομένων και των παιδιών) με περιορισμένες φυσικές, αισθητήριες ή πνευματικές ικανότητες ή με ελλιπή εμπειρία ή/και ελλιπείς γνώσεις, εκτός αν εποπτεύονται από ένα αρμόδιο για την ασφάλειά τους πρόσωπο ή παίρνουν οδηγίες από το άτομο αυτό, πως πρέπει να χειρίζονται το μηχανήμα κήπου. Τα παιδιά θα πρέπει να επιτηρούνται για να εξασφαλιστεί ότι δεν θα παίξουν με το μηχανήμα κήπου.
- ▶ Ο χειριστής ή ο χρήστης ευθύνονται για τυχόν ατυχήματα ή ζημιές σε ανθρώπους ή την περιουσία τους.
- ▶ Όταν το μηχανήμα λειτουργεί δεν επιτρέπεται να παρευρίσκονται άλλα άτομα ή ζώα σε ακτίνα 3 μέτρων. Στην περιοχή εργασίας ο χειριστής φέρει την ευθύνη για τυχόν παρευρισκόμενα τρίτα άτομα.
- ▶ Να μην χρησιμοποιήσετε ποτέ το μηχανήμα κήπου όσο παρευρίσκονται άλλα άτομα, ιδιαίτερα παιδιά ή κατοικίδια ζώα, άμεσα κοντά σ' αυτό.

- ▶ Να εργάζεστε με το μηχανήμα κήπου πάντοτε υπό το φως της ημέρας ή υπό καλό τεχνητό φως.
- ▶ Μην χρησιμοποιείτε το μηχανήμα κήπου όταν είστε ξυπόλητοι ή όταν φοράτε ανοιχτά σανδάλια. Να φοράτε πάντοτε στερεά παπούτσια και μακριά παντελόνια.
- ▶ Προσέχετε, να μην τραβηχτούν τυχόν φαρδιά ρούχα από τον εισερχόμενο στο φυσητήρα αέρα, επειδή αυτό μπορεί να οδηγήσει σε τραυματισμούς.
- ▶ Να χρησιμοποιείτε το μηχανήμα κήπου μόνο με τοποθετημένο το ακροφύσιο.
- ▶ Προσέχετε, να μην τραβηχτούν τυχόν μακριά μαλλιά από τον εισερχόμενο στο φυσητήρα αέρα, επειδή αυτό μπορεί να οδηγήσει σε τραυματισμούς.
- ▶ Όταν εργάζεστε σε κατηφορικές επιφάνειες φροντίστε να πατάτε ασφαλώς.
- ▶ Φροντίστε να παραμένουν πάντοτε καθαρά όλα τα ανοίγματα ψύξης.
- ▶ Να μη φυσάτε ποτέ τις βρωμιές/τα φύλλα με κατεύθυνση προς τυχόν παρευρισκόμενα πρόσωπα.
- ▶ **Να μην προβαίνετε σε μετατροπές στο μηχανήμα κήπου.** Μη εγκεκριμένες μετατροπές μπορεί να επηρεάσουν αρνητικά την ασφάλεια του μηχανήματος κήπου και προκαλέσουν αύξηση των κραδασμών.

Συντήρηση

- ▶ Να βεβαιώνετε ότι κάθονται γερά και ασφαλώς όλα τα παξιμάδια, οι πύροι και οι βίδες. Έτσι έχετε την εγγύηση ότι το μηχανήμα κήπου λειτουργεί ασφαλώς.
- ▶ Να ελέγχετε το μηχανήμα κήπου και για λόγους ασφαλείας να αντικαθιστάτε τυχόν φθαρμένα ή/και χαλασμένα εξαρτήματα.
- ▶ Να βεβαιώνετε ότι τα ανταλλακτικά προέρχονται από την Bosch.

Υποδείξεις για τον άριστο χειρισμό της μπαταρίας

- ▶ **Να αφαιρείτε την μπαταρία από το μηχανήμα κήπου πριν από οποιαδήποτε εργασία σ' αυτό (π.χ. συντήρηση, αλλαγή εργαλείου κτλ.) καθώς και όταν πρόκειται να το μεταφέρετε ή να το φυλάξετε/αποθηκεύσετε.** Σε περίπτωση αθέλητου πατήματος του διακόπτη ON/OFF δημιουργείται κίνδυνος τραυματισμού.
 - ▶ **Να χρησιμοποιείτε μόνο μπαταρίες που προορίζονται γι' αυτό το μηχανήμα κήπου.** Η χρήση διαφορετικών μπαταριών μπορεί να γίνει αιτία απρόσπο και πυρκαγιάς.
 - ▶ **Πριν την τοποθέτηση της μπαταρίας να βεβαιώνετε ότι το μηχανήμα κήπου είναι απενεργοποιημένο.** Η τοποθέτηση της μπαταρίας στο μηχανήμα κήπου, όταν αυτό είναι ενεργοποιημένο, μπορεί να οδηγήσει σε ατυχήματα.
 - ▶ **Μην ανοίγετε την μπαταρία.** Υπάρχει κίνδυνος βραχυκυκλώματος.
-  **Να προστατεύετε την μπαταρία από υπερβολικές θερμοκρασίες, π. χ. ακόμη και από συνεχή ηλιακή ακτινοβολία, φωτιά, νερό και υγρασία.** Υπάρχει κίνδυνος έκρηξης.

- ▶ **Να κρατάτε τις μπαταρίες που δεν χρησιμοποιείτε μακριά από συνδεδετες γραφείου, νομίσματα, κλειδιά, καρφιά, βίδες ή/και από άλλα μεταλλικά μικροαντικείμενα που μπορεί να βραχυκλώσουν τις επαφές τους.** Το βραχυκύκλωμα των επαφών μιας μπαταρίας μπορεί να προκαλέσει εγκαύματα ή/και φωτιά.
- ▶ **Μια τυχόν εσφαλμένη χρησιμοποίηση μπορεί να οδηγήσει σε διαρροή υγρών από την μπαταρία. Αποφεύγετε κάθε επαφή μ' αυτά. Σε περίπτωση τυχαίας επαφής ξεπλύνετε καλά με νερό. Σε περίπτωση που τα υγρά θα έρθουν σε επαφή με τα μάτια, πρέπει να ζητήσετε επίσης και ιατρική βοήθεια.** Διαρρέοντα υγρά μπαταρίας μπορεί να οδηγήσουν σε ερεθισμούς του δέρματος ή σε εγκαύματα.
- ▶ **Σε περίπτωση βλάβης ή/και αντικανονικής χρήσης της μπαταρίας μπορεί να εξέλθουν αναθυμιάσεις από την μπαταρία. Αφήστε να μπει φρέσκος αέρας και επισκεφτείτε ένα γιατρό αν αισθανθείτε ενοχλήσεις.** Οι αναθυμιάσεις μπορεί να ερεθίσουν τις αναπνευστικές οδούς.
- ▶ **Να φορτίζετε τις μπαταρίες μόνο με φορτιστές που προτείνονται από τον κατασκευαστή.** Όταν ένας φορτιστής που προορίζεται μόνο για ένα συγκεκριμένο είδος μπαταριών χρησιμοποιηθεί για τη φόρτιση άλλων μπαταριών μπορεί να προκαλέσει πυρκαγιά.

- ▶ **Όταν η μπαταρία είναι χαλασμένη μπορεί να εκρεύσουν υγρά και να υγράνουν τα γειτονικά αντικείμενα. Να ελέγχετε τα σχετικά εξαρτήματα.** Να καθαρίζετε τα εξαρτήματα αυτά και, αν χρειαστεί, να τα αντικαθιστάτε.
- ▶ **Να χρησιμοποιείτε την μπαταρία μόνο σε συνδυασμό με το προϊόν της Bosch που αποκτήσατε.** Μόνο έτσι προστατεύεται η μπαταρία από μια ενδεχόμενη επικίνδυνη υπερφόρτωση.
- ▶ **Να χρησιμοποιείτε μόνο γνήσιες μπαταρίες από την Bosch με τάση αυτή που αναγράφεται στην πινακίδα κατασκευαστή του προϊόντος σας.** Η χρήση άλλων μπαταριών, π. χ. απομιμήσεων, μεταποιημένων μπαταριών ή μπαταριών από άλλους κατασκευαστές συνεπάγεται κίνδυνο τραυματισμών και υλικών ζημιών από μπαταρίες που μπορεί να εκραγούν.
- ▶ Να προστατεύετε την μπαταρία από υγρασία και νερό.
- ▶ Να αποθηκεύετε την μπαταρία μόνο μέσα σε μια περιοχή θερμοκρασίας από 0 °C έως 50 °C. Το καλοκαίρι να μην αφήνετε για παράδειγμα την μπαταρία μέσα στο αυτοκίνητο.
- ▶ Να καθαρίζετε κάπου-κάπου τις σχισμές αερισμού της μπαταρίας με ένα μαλακό, καθαρό και στεγνό πανό.

Υποδείξεις ασφαλείας για φορτιστές



Μην εκθέτετε τη συσκευή στη βροχή και την υγρασία. Η διείσδυση νερού σ' ένα φορτιστή αυξάνει τον κίνδυνο ηλεκτροπληξίας.

- ▶ **Να φορτίζετε τις μπαταρίες ιόντων λιθίου της Bosch ή τις μπαταρίες που είναι εγκαταστημένες σε προϊόντα της Bosch με τις τάσεις που αναφέρονται στα τεχνικά χαρακτηριστικά.** Διαφορετικά προκαλείται κίνδυνος πυρκαγιάς και έκρηξης.
- ▶ **Διατηρείτε το φορτιστή καθαρό.** Η ρύπανση της συσκευής δημιουργεί κίνδυνο ηλεκτροπληξίας.
- ▶ **Ελέγχετε πριν από κάθε χρήση το φορτιστή, το ηλεκτρικό καλώδιο και το φις.** Μη χρησιμοποιήσετε το φορτιστή σε περίπτωση που θα εξακριβώσετε κάποιες βλάβες ή ζημιές. **Μην ανοίξετε ο ίδιος/η ίδια το φορτιστή αλλά δώστε τον οποσδήποτε σε ειδικά εκπαιδευμένο τεχνικό προσωπικό για να τον επισκευάσει με γνήσια εξαρτήματα.** Χαλασμένοι φορτιστές, καλώδια και φις αυξάνουν τον κίνδυνο ηλεκτροπληξίας.
- ▶ **Μην αφήσετε το φορτιστή να λειτουργήσει επάνω σε μια εύφλεκτη επιφάνεια (π.χ. χαρτί, υφάσματα κτλ.) ή μέσα σε εύφλεκτη περιβάλλον.** Δημιουργείται κίνδυνος πυρκαγιάς εξαιτίας της θέρμανσης του φορτιστή.
- ▶ **Να επιτηρείτε τα παιδιά.** Έτσι εξασφαλίζεται ότι τα παιδιά δεν θα παίξουν με το φορτιστή.
- ▶ **Παιδιά και άτομα που εξαιτίας περιορισμένων σωματικών, αισθητηρίων ή πνευματικών ικανοτήτων ή λόγω απειρίας ή γνώσεων δεν είναι σε θέση να χειριστούν ασφαλώς το φορτιστή, δεν επιτρέπεται να χρησιμοποιήσουν αυτόν το φορτιστή, εκτός αν επιτηρούνται και καθοδηγούνται από ένα υπεύθυνο πρόσωπο.** Διαφορετικά υπάρχει κίνδυνος λάθους χειρισμού και τραυματισμών.

Σύμβολα

Τα σύμβολα που ακολουθούν είναι σημαντικά για την ανάγνωση και την κατανόηση των οδηγιών χρήσης. Παρακαλούμε να αποτυπώσετε στο μυαλό σας τα σύμβολα και τη σημασία τους. Η σωστή ερμηνεία των συμβόλων συμβάλλει στον καλύτερο και ασφαλέστερο χειρισμό του μηχανήματος κήπου.

Σύμβολο	Σημασία
	Κατεύθυνση αντίδρασης
	Κατεύθυνση κίνησης
I	Θέση σε λειτουργία
O	Θέση εκτός λειτουργίας

Χρήση σύμφωνα με τον προορισμό

Το μηχανήμα κήπου προορίζεται για τη συλλογή με τη βοήθεια αέρα φύλλων και απορριμμάτων κήπου, π. χ. χορταριού, κλαδιών και βελονοειδών φύλλων πεύκων.

Τεχνικά χαρακτηριστικά

Φυσητήρας φύλλων μπαταρίας		ALB 18 LI
Αριθμός ευρετηρίου		3 600 HAO 3..
Ταχύτητα ρεύματος αέρα, μέγιστη	km/h	210
Βάρος σύμφωνα με EPTA-Procedure 01/2003	kg	1,8
Αριθμός σειράς		βλέπε την πινακίδα κατασκευαστή στο μηχανήμα κήπου
Μπαταρία		Ιόντων Λιθίου
Αριθμός ευρετηρίου		
- 1,3 Ah		2 607 336 039
- 1,5 Ah		2 607 336 207
Ονομαστική τάση	V=	18
Χωρητικότητα		
- 2 607 336 039	Ah	1,3
- 2 607 336 207	Ah	1,5
Αριθμός των στοιχείων μπαταρίας		
- 2 607 336 039		5
- 2 607 336 207		5
Διάρκεια λειτουργίας ανά φόρτιση της μπαταρίας*	min	10
Φορτιστής		AL 2215 CV
Αριθμός ευρετηρίου		
	EU	2 607 225 471
	UK	2 607 225 473
	AU	2 607 225 475
Ρεύμα φόρτισης	mA	1500
Εγκριμένη περιοχή θερμοκρασίας	°C	0–45
Χρόνος φόρτισης (άδεια μπαταρία)*	min	63
Βάρος σύμφωνα με EPTA-Procedure 01/2003	kg	0,4
Κατηγορία μόνωσης		/ II
Φορτιστής		AL 2204 CV
Αριθμός ευρετηρίου		
	EU	2 607 225 273
	UK	2 607 225 275
	AU	2 607 225 277
Ρεύμα φόρτισης	mA	430
Εγκριμένη περιοχή θερμοκρασίας	°C	0–45
Χρόνος φόρτισης (άδεια μπαταρία)*	min	207
Βάρος σύμφωνα με EPTA-Procedure 01/2003	kg	0,7
Κατηγορία μόνωσης		/ II

*σε συνδυασμό με μπαταρία 1,5 Ah

Παρακαλούμε να προσέξετε τον αριθμό ευρετηρίου στην πινακίδα κατασκευαστή του μηχανήματος κήπου. Οι εμπορικοί χαρακτηρισμοί ορισμένων μηχανημάτων κήπου μπορεί να διαφέρουν.

Πληροφορίες για θόρυβο και δονήσεις

Οι τιμές μέτρησης θορύβου εξακριβώθηκαν κατά EN 60335.

Η χαρακτηριστική στάθμη θορύβου της συσκευής εξακριβώθηκε σύμφωνα με την καμπύλη A και ανέρχεται σε: Στάθμη ακουστικής πίεσης 60 dB(A). Στάθμη ακουστικής ισχύος 80 dB(A). Ανασφάλεια μέτρησης K=3 dB.

Οι συνολικές τιμές κραδασμών a_h (άθροισμα ανυσμάτων τριών κατευθύνσεων) και η ανασφάλεια K εξακριβώθηκαν κατά EN 60335: $a_h < 2,5 \text{ m/s}^2$, $K = 1,5 \text{ m/s}^2$.

Δήλωση συμβατότητας **CE**

Δηλώνουμε υπευθύνως ότι το προϊόν που περιγράφεται στα «Τεχνικά χαρακτηριστικά» εκπληρώνει τους εξής κανονισμούς ή κατασκευαστικές συστάσεις: EN 60335 (συσκευή μπαταρίας) και EN 60335 (φορτιστής) σύμφωνα με τις διατάξεις των οδηγιών 2006/95/EK, 2004/108/EK, 2006/42/EK, 2000/14/EK, 2000/14/EK: Εγγυώμαστε στάθμη ακουστικής ισχύος 83 dB(A). Διαδικασία αξιολόγησης της Δήλωσης συμβατότητας σύμφωνα με το παράρτημα V.

Κατηγορία προϊόντος: 34

Τεχνικός φάκελος από: Bosch Lawn and Garden Ltd., PT-LG/EAE, Stowmarket, Suffolk IP14 1EY, England

Dr. Egbert Schneider
Senior Vice President
Engineering

Dr. Eckerhard Strötgen
Head of Product
Certification

Dr. Schneider *Dr. Strötgen*

Robert Bosch GmbH, Power Tools Division
D-70745 Leinfelden-Echterdingen
25.03.2011

Συναρμολόγηση και λειτουργία

Στόχος ενέργειας	Εικόνα
Περιεχόμενο συσκευασίας	1
Τοποθέτηση ακροφυσίου	2
Φόρτιση μπαταρίας	3
Τοποθέτηση της μπαταρίας	3
Θέση σε λειτουργία	4
Θέση εκτός λειτουργίας	4
Υποδείξεις εργασίας	5
Συντήρηση και καθαρισμός	6
Αποθήκευση/Διαφύλαξη και μεταφορά	6

Εκκίνηση

Για την ασφάλειά σας

- ▶ **Να αφαιρέσετε την μπαταρία από το μηχάνημα κήπου πριν από οποιαδήποτε εργασία σ' αυτό (π.χ. συντήρηση, αλλαγή εργαλείου κτλ.) καθώς και όταν πρόκειται να το μεταφέρετε ή να το φυλάξετε/αποθηκεύσετε.** Σε περίπτωση αθέλητου πατήματος του διακόπτη ON/OFF δημιουργείται κίνδυνος τραυματισμού.
- ▶ **Μετά την απενεργοποίησή του το μηχάνημα κήπου συνεχίζει να λειτουργεί για μερικά δευτερόλεπτα ακόμη (υπάρχει ακόμη ρεύμα αέρα).** Αφήστε τον κινητήρα να σταματήσει εντελώς πριν θέσετε το μηχάνημα κήπου πάλι σε λειτουργία. **Μη θέσετε το μηχάνημα κήπου αλληπάλληλα σε λειτουργία κι εκτός λειτουργίας.**

Φόρτιση μπαταρίας

- ▶ **Να μην χρησιμοποιήσετε κάποιον άλλο φορτιστή.** Να χρησιμοποιείτε το φορτιστή που περιέχεται στη συσκευασία στη μπαταρία ιόντων λιθίου που χρησιμοποιείται στο δικό σας μηχάνημα κήπου.
- ▶ **Προσέξτε την τάση του δικτύου!** Η τάση της πηγής ηλεκτρικού ρεύματος πρέπει να ταυτίζεται με τα στοιχεία στην πινακίδα κατασκευαστή του φορτιστή. Φορτιστές με τάση 230 V μπορούν να λειτουργήσουν και με 220 V.

Υπόδειξη: Η μπαταρία παραδίνεται μερικώς φορτισμένη. Φορτίστε την μπαταρία με το φορτιστή πριν τη χρησιμοποιήσετε για πρώτη φορά. Έτσι να εξασφαλίζεται η πλήρης ισχύς της μπαταρίας.

Η μπαταρία ιόντων λιθίου μπορεί να φορτιστεί ανά πάσα στιγμή. Η διακοπή της φόρτισης δεν βλάπτει την μπαταρία.

Φόρτιση

Η φόρτιση αρχίζει μόλις μπει το φις του ηλεκτρικού καλωδίου στην πρίζα και ακολούθως τοποθετήσετε την μπαταρία στο φορτιστή.

Αναζήτηση σφαλμάτων



Συμπτώματα	Πιθανή αιτία	Θεραπεία
Το μηχάνημα κήπου δεν λειτουργεί	Άδεια μπαταρία	Φορτίστε την μπαταρία, βλέπε επίσης και τις υποδείξεις φόρτισης
	Πολύ κρύα/Πολύ ζεστή μπαταρία	Θερμάνετε την μπαταρία/Αφήστε την μπαταρία να κρυώσει
	Το μηχάνημα κήπου χάλασε	Απευθυνθείτε στο Service
	Σφάλμα στην εσωτερική καλωδίωση του μηχανήματος κήπου	Απευθυνθείτε στο Service
Το μηχάνημα κήπου κάνει διακοπές	Χαλασμένος διακόπτης ON/OFF	Απευθυνθείτε στο Service

Τοποθετήστε την μπαταρία, όπως φαίνεται στην εικόνα, πρώτα στο μπροστινό μέρος του φορτιστή (●) και ακολούθως πατήστε το πίσω μέρος της μπαταρίας προς τα κάτω (●). Για να αφαιρέσετε την μπαταρία ακολουθήστε την αντίστροφη διαδικασία.

Χάρη στην έξυπνη διαδικασία φόρτισης αναγνωρίζεται αμέσως η κατάσταση φόρτισης της μπαταρίας η οποία ακολούθως φορτίζεται, ανάλογα με τη θερμοκρασία και την τάση της, με άριστο ρεύμα φόρτισης.

Έτσι η μπαταρία προστατεύεται και, όταν δεν αφαιρεθεί από το φορτιστή, παραμένει διαρκώς εντελώς φορτισμένη.

Υπόδειξη: Η φόρτιση είναι εφικτή μόνο όταν η θερμοκρασία της μπαταρίας βρίσκεται μέσα στην εγκεκριμένη περιοχή θερμοκρασίας, βλέπε κεφάλαιο «Τεχνικά χαρακτηριστικά».

Αναβόσβημα της ένδειξης φόρτισης μπαταρίας

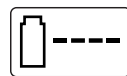

Η φόρτιση σηματοδοτείται με **αναβόσβημα** της ένδειξης φόρτισης μπαταρίας.

Διαρκές άναμμα της ένδειξης φόρτισης μπαταρίας



Το **διαρκές άναμμα** της ένδειξης φόρτισης μπαταρίας σηματοδοτεί ότι η μπαταρία είναι εντελώς φορτισμένη ή ότι η θερμοκρασία της μπαταρίας

βρίσκεται εκτός της εγκεκριμένης περιοχής θερμοκρασίας της μπαταρίας και γι' αυτό δεν μπορεί να φορτιστεί. Η φόρτιση συνεχίζεται μόλις επιτευχθεί η εγκεκριμένη περιοχή θερμοκρασίας της μπαταρίας.

Όταν η μπαταρία δεν είναι τοποθετημένη στο φορτιστή το **διαρκές άναμμα** της ένδειξης φόρτισης μπαταρίας σηματοδοτεί ότι το φις του ηλεκτρικού καλωδίου του φορτιστή είναι τοποθετημένο στην πρίζα κι έτσι ο φορτιστής είναι έτοιμος για λειτουργία.

Υποδείξεις για τη φόρτιση

Σε περιπτώσεις διαρκούς φόρτισης ή αλληπάλληλων, χωρίς διακοπή κύκλων φόρτισης, ο φορτιστής μπορεί να ζεσταθεί. Αυτό, όμως, είναι ακίνδυνο και δεν αποτελεί ένδειξη ότι ο φορτιστής παρουσιάζει κάποια τεχνική βλάβη.

Ένας σημαντικός μειωμένος χρόνος λειτουργίας μετά τη φόρτιση σημαίνει ότι η μπαταρία εξαντλήθηκε και πρέπει να αντικατασταθεί.

Η μπαταρία είναι εξοπλισμένη με μια διάταξη επιτήρησης της θερμοκρασίας με αισθητήρα NTC, η οποία περιορίζει την φόρτιση της μπαταρίας εντός μιας περιοχής θερμοκρασίας από 0 °C έως 45 °C. Μ' αυτόν τον τρόπο επιτυγχάνεται η αύξηση της διάρκειας ζωής της μπαταρίας.

Η «Electronic Cell Protection (ECP)» προστατεύει την μπαταρία ιόντων λιθίου από μια πλήρη εκφόρτιση. Όταν η μπαταρία αδειάσει το μηχάνημα κήπου αποσυνδέεται από μια προστατευτική διάταξη: Το μηχάνημα κήπου δεν εργάζεται άλλο.

⚠ ΠΡΟΣΟΧΗ **Να μην συνεχίσετε να πατάτε το διακόπτη ON/OFF μετά την αυτόματη διακοπή της**

λειτουργίας του μηχανήματος κήπου. Μπορεί να υποστεί ζημιά η μπαταρία.

Υποδείξεις εργασίας

Όταν εργάζεστε με το μηχάνημα κήπου να το κρατάτε περίπου 3 cm πάνω από το έδαφος.

Μη φυσήξετε καυτά, εύφλεκτα ή εκρηκτικά υλικά.

Συμπτώματα	Πιθανή αιτία	Θεραπεία
Ισχυροί κραδασμοί/θόρυβοι	Το μηχάνημα κήπου χάλασε	Απευθυνθείτε στο Service
Ελάχιστη διάρκεια εργασίας ανά φόρτιση μπαταρίας	Η μπαταρία δε χρησιμοποιήθηκε για πολύ καιρό ή χρησιμοποιήθηκε ελάχιστα Χαλασμένη ή άδεια μπαταρία Μπλοκαρισμένη η είσοδος/έξοδος αέρα	Φορτίστε τελείως την μπαταρία. Βλέπε επίσης και «Υποδείξεις για τη φόρτιση» Αντικαταστήστε την μπαταρία Ξεμπλοκάρτε την είσοδο/έξοδο αέρα
Το μηχάνημα κήπου δε φυσά	Μπλοκαρισμένο ακροφύσιο	Ξεμπλοκάρτε το ακροφύσιο
Δεν μπορείτε να τοποθετήσετε το ακροφύσιο επάνω στο μηχάνημα κήπου	Εσφαλμένη συναρμολόγηση	βλέπε «Συναρμολόγηση»
Η ένδειξη φόρτισης μπαταρίας ανάβει διαρκώς Ανέφικτη φόρτιση	Η μπαταρία δεν τοποθετήθηκε (σωστά) Λερωμένες επαφές μπαταρίας Χαλασμένη μπαταρία	Τοποθετήστε σωστά την μπαταρία στο φορτιστή Καθαρίστε τις επαφές μπαταρίας π.χ. τοποθετώντας και αφαιρώντας πολλές φορές αλληπάλγηλα την μπαταρία, ή, αν χρειαστεί, αντικαταστήστε την μπαταρία Αντικαταστήστε την μπαταρία
Η ένδειξη μπαταρίας δεν ανάβει	Το φινιδικτύου του φορτιστή δεν είναι (σωστά) τοποθετημένο Χάλασε η πρίζα, το ηλεκτρικό καλώδιο ή ο φορτιστής	Τοποθετήστε το φινιδικτύου (τέρμα) στην πρίζα Ελέγξτε την τάση δικτύου και, ενδεχομένως, δώστε το φορτιστή για έλεγχο σε ένα εξουσιοδοτημένο κατάστημα Service για ηλεκτρικά εργαλεία της Bosch

Συντήρηση και Service

- ▶ **Να αφαιρείτε την μπαταρία από το μηχάνημα κήπου πριν από οποιαδήποτε εργασία σ' αυτό (π.χ. συντήρηση, αλλαγή εργαλείου κτλ.) καθώς και όταν πρόκειται να το μεταφέρετε ή να το φυλάξετε/αποθηκεύσετε.** Σε περίπτωση αθλήτου πατήματος του διακόπτη ON/OFF δημιουργείται κίνδυνος τραυματισμού.

Συντήρηση, καθαρισμός και αποθήκευση

- ▶ **Να διατηρείτε το μηχάνημα κήπου καθαρό για να μπορείτε να εργάζεστε καλά και ασφαλώς.**

Να διατηρείτε το μηχάνημα κήπου και τις σχισμές αερισμού σε καθαρή κατάσταση για να μπορείτε να εργάζεστε καλά και ασφαλώς.

Να μην πεκάζετε/βυθίζετε το μηχάνημα κήπου με/στο νερό.

Να αποθηκεύετε το μηχάνημα κήπου σε ένα ασφαλή χώρο, στεγνό και απρόσιτο σε παιδιά.

Μην τοποθετήσετε άλλα αντικείμενα επάνω στο μηχάνημα κήπου.

Περιποίηση της μπαταρίας

Για να εξασφαλίσετε την άριστη εκμετάλλευση της μπαταρίας πρέπει να τηρείτε τις εξής υποδείξεις και να λαμβάνετε τα εξής μέτρα:

- Να προστατεύετε την μπαταρία από υγρασία και νερό.
- Να αποθηκεύετε την μπαταρία μόνο μέσα σε μια περιοχική θερμοκρασίας από 0 °C έως 50 °C. Το καλοκαίρι να μην αφήνετε για παράδειγμα την μπαταρία μέσα στο αυτοκίνητο.
- Μην αφήνετε την μπαταρία μέσα στο μηχάνημα κήπου όταν αυτό είναι άμεσα εκτεθειμένο στον ήλιο.
- Η άριστη θερμοκρασία αποθήκευσης/διαφύλαξης της μπαταρίας ανέρχεται σε 5 °C.
- Να καθαρίζετε κάπου-κάπου τις σχισμές αερισμού της μπαταρίας με ένα μαλακό, καθαρό και στεγνό πινέλο.

Ένας σημαντικά μειωμένος χρόνος λειτουργίας μετά τη φόρτιση σημαίνει ότι η μπαταρία εξαντλήθηκε και πρέπει να αντικατασταθεί.

Service και σύμβουλος πελατών

www.bosch-garden.com

Όταν ζητάτε διασαφητικές πληροφορίες καθώς και όταν παραγγέλετε ανταλλακτικά πρέπει να αναφέρετε οπωσδήποτε το 10ψήφιο αριθμό ευρετηρίου που αναγράφεται στην πινακίδα κατασκευαστή του μηχανήματος κήπου.

Ελλάδα

Robert Bosch A.E.
Ερχείας 37
19400 Κορωπί – Αθήνα
Tel.: +30 (0210) 57 01 270
Fax: +30 (0210) 57 01 283
www.bosch.com
www.bosch-pt.gr
ABZ Service A.E.
Tel.: +30 (0210) 57 01 380
Fax: +30 (0210) 57 01 607

Μεταφορά

Οι περιεχόμενες μπαταρίες ιόντων λιθίου υπόκεινται στις απαιτήσεις των επικινδύνων αγαθών. Οι μπαταρίες μπορούν να μεταφερθούν οδικώς από το χρήστη χωρίς άλλους όρους.

Όταν, όμως, οι μπαταρίες αποστέλλονται από τρίτους (π.χ. αεροπορικώς ή με εταιρία μεταφορών) πρέπει να τηρούνται διάφορες ιδιαίτερες απαιτήσεις για τη συσκευασία και τη σήμανση. Εδώ πρέπει, κατά την προετοιμασία του υπό αποστολή τεμαχίου, να ζητηθεί οπωσδήποτε και η συμβουλή ενός ειδικού για επικίνδυνα αγαθά.

Να αποστέλλετε τις μπαταρίες μόνο όταν το περίβλημα είναι άθικτο. Να κολλάτε τις γυμνές επαφές με κολλητική ταινία και να συσκευάζετε την μπαταρία κατά τέτοιο τρόπο, ώστε αυτή να μην κουνιέται μέσα στη συσκευασία.

Παρακαλούμε να λαμβάνετε επίσης υπόψη σας και τυχόν πιο αυστηρές εθνικές διατάξεις.

Απόσυρση

Τα μηχανήματα κήπου, τα εξαρτήματα και οι συσκευασίες πρέπει να ανακυκλώνονται με τρόπο φιλικό προς το περιβάλλον.

Μην ρίξετε τα μηχανήματα κήπου, τους φορτιστές και τις μπαταρίες στα απορρίμματα του σπιτιού σας!

Μόνο για χώρες της ΕΕ:



Σύμφωνα με την Κοινοτική Οδηγία 2002/96/ΕΚ οι άχρηστες ηλεκτρικές και ηλεκτρονικές συσκευές και σύμφωνα με την Κοινοτική Οδηγία 2006/66/ΕΚ οι χαλασμένες ή αναλωμένες μπαταρίες δεν είναι πλέον υποχρεωτικό να συλλέγονται

εξχωριστά για να ανακυκλωθούν με τρόπο φιλικό προς το περιβάλλον.

Μπαταρίες/Επαναφορτιζόμενες μπαταρίες:



Μπαταρίες ιόντων λιθίου:

Παρακαλούμε δώστε προσοχή στο κεφάλαιο «Μεταφορά».

Τηρούμε το δικαίωμα αλλαγών.

Güvenlik Talimatı

Dikat! Aşağıdaki talimatı dikkatle okuyun. Bahçe aletinin usulüne uygun olarak kullanımını ve kumanda elemanlarının işlevlerini tam olarak öğrenin. Bu kullanım kılavuzunu ileride başvurmak üzere güvenli bir yerde saklayın.

Bahçe aleti üzerindeki sembollerin açıklaması



Genel tehlike uyarısı.



Kullanım kılavuzunu tam olarak okuyun.



Çalışırken yakınınızda bulunan kişilerin etrafa savrulabilecek yabancı cisimler tarafından yaralanmaması için gerekli önlemleri alın.



Çalışırken çevrenizdeki kişileri bahçe aletinden güvenli bir uzaklıkta tutun.



Dönen fan. Bahçe aleti çalışırken ellerinizi ve ayaklarınızı deliklere yaklaştırmayın.



Yakınızdaki bulunan kişilerin bahçe aletinden savrulan yabancı cisimler nedeniyle yaralanmamasına dikkat edin. Başkalarının bahçe aletinden güvenli bir uzaklıkta bulunmasına dikkat edin.



Koruyucu gözlük kullanın.



Bahçe aletini temizlemeye başlamadan, aletin kendinde bir ayarlama işlemine başlamadan önce ve aleti kısa süre denetiminiz dışında bırakmadan önce aküyü çıkarın.



Yağmur altında çalışmayın ve akülü yaprak üfleme makinesini yağmur altında bırakmayın.



Şebeke bağlantı kablosu hasarlı ise şarj cihazını kullanmayın.

Kullanım

- ▶ Çocukların veya bu talimatı okumamış kişilerin bahçe aletini kullanmasına hiçbir zaman izin vermeyin. Ulusal güvenlik yönetmelikleri bazı ülkelerde bu aleti kullanma yaşını kısıtlamaktadır. Kullanım dışındaki bahçe aletini çocukların erişemeyeceği bir yerde saklayın.
- ▶ Bu bahçe aleti; fiziksel, duyuşsal veya zihinsel yetenekleri kısıtlı, yetersiz deneyime ve/veya eksik bilgiye sahip kişiler (çocuklar dahil) tarafından kullanılmaya uygun değildir. Bu kişiler aleti ancak güvenliklerinden sorumlu bir kişinin gözetiminde veya onlardan bahçe aletinin nasıl kullanılacağı hakkında talimat alarak kullanabilirler. Çocukların bahçe aleti ile oynamasına dikkat edilmelidir.
- ▶ Bu aleti kullananlar başkalarının başına gelebilecek kazalardan veya bunların özel mülkiyetinde bulunan mallarda meydana gelebilecek hasarlardan sorumludur.
- ▶ Aletle çalışırken 3 metrelik bir daire içinde başkaları ve evcil hayvanlar bulunmamalıdır. Aleti kullanan çalışma alanını üçüncü kişilere karşı korumaktan sorumludur.
- ▶ Yakınızdaki başkaları, özellikle çocuklar veya evcil hayvanlar varken bahçe aletini hiçbir zaman çalıştırmayın.
- ▶ Bahçe aletini sadece gün ışığında veya iyi aydınlatma koşullarında kullanın.

- ▶ Bahçe aletini çıplak ayakla veya açık sandaletlerle kullanmayın. Sağlam iş ayakkabıları ve uzun pantolon kullanın.
- ▶ Bol giysilerin hava girişi tarafından çekilmemesine dikkat edin, aksi takdirde yaralanmalara neden olabilirsiniz.
- ▶ Bahçe aletini sadece meme takılı durumda çalıştırın.
- ▶ Uzun saçların hava girişi tarafından çekilmemesine dikkat edin, aksi takdirde yaralanmalara neden olabilirsiniz.
- ▶ Meyilli alanlarda çalışırken duruşunuz ve adımlarınızın güvenli olmasına dikkat edin.
- ▶ Bütün soğutma havası deliklerini temiz tutun.
- ▶ Kirleri ve yaprakları hiçbir zaman yakınızdaki bulunan kişilere doğru üfletmeyin.
- ▶ **Alette bir değişiklik yapmayın.** Müsaade edilmeyen değişiklikler bahçe aletinizin güvenliğini olumsuz yönde etkileyebilir ve şiddetli gürültü ile titreşimlere neden olabilir.

Bakım

- ▶ Çit kesme makinesini güvenli bir durumda kullanabilmek için bütün somunların, civataların ve pimlerin yerlerine iyice oturmasını sağlayın.
- ▶ Bahçe aletini kontrol edin ve güvenlik önlemi olarak aşınmış veya hasar görmüş parçaları değiştirin.
- ▶ Yenilenen parçaların orijinal Bosch ürünü olduğundan emin olun.

Akünün optimum verimle kullanılmasına ilişkin açıklamalar

- ▶ **Bahçe aletinin kendinde herhangi bir çalışmaya başlamadan önce (bakım, uç değiştirme vb.) ve aleti nakletmeden ve saklama için kaldırmadan önce aküyü bahçe aletinden çıkarın.** Açma/kapama şalterine yanlışlıkla basıldığında yaralanma tehlikesi oluşur.
- ▶ **Sadece bu bahçe aleti için öngörülen Bosch aküleri kullanın.** Başka marka akülerin kullanılması yaralanmalara veya yangına neden olabilir.
- ▶ **Aküyü takmadan önce bahçe aletinin kapalı olduğundan emin olun.** Bahçe aleti açık durumda iken akü takılacak olursa kazalara neden olunabilir.
- ▶ **Aküyü açmayın.** Kısa devre tehlikesi vardır.
- ▶ **Aküyü aşırı ölçüde ısınmaya karşı; örneğin sürekli güneş ışınımına karşı ve ayrıca, ateşe, suya ve neme karşı koruyun.** Patlama tehlikesi vardır.
- ▶ **Kullanım dışındaki aküleri büro ataçları, madeni paralar, çiviler, vidalar veya küçük madeni nesnelere uzak tutun. Bunlar akü kontaktları arasında köprüleme yapabilir.** Akü kontaktları arasında oluşabilecek bir kısa devre yanmalara veya yangınlara neden olabilir.
- ▶ **Yanlış kullanım durumunda aküden sıvı dışarı sızabilir. Bu sıvı ile temasa gelmeyin. Yanlışlıkla temasa gelerseniz su ile iyice yıkayın. Eğer sıvı gözlerinize gelecek olursa hemen bir hekime başvurun.** Dışarı sızan akü sıvısı cilt tahrişlerine ve yanmalara neden olabilir.
- ▶ **Hasar gördüklerinde veya usulüne uygun kullanılmadıklarında aküler buhar çıkarabilir. Çalıştığınız yeri havalandırın ve şikayet olursa hekime başvurun.** Akülerden çıkan buharlar nefes yollarını tahriş edebilir.
- ▶ **Şarj cihazlarında daima üretici tarafından tavsiye edilen aküleri şarj edin.** Belirli bir tür akü için geliştirilmiş bir şarj cihazında farklı bir akü şarj edildiğinde yangın tehlikesi ortaya çıkar.
- ▶ **Arızalı akülerde sızıntı olabilir ve bu sızıntı çevreye yayılabilir. Lütfen ilgili parçaları kontrol edin.** Üzerinde sıvı olan parçaları temizleyin veya gerekiyorsa değiştirin.
- ▶ **Aküyü sadece Bosch ürününüzle kullanın.** Aküyü ancak bu şekilde tehlikeli zorlanmalardan koruyabilirsiniz.
- ▶ **Sadece aletinizin tip etiketinde belirtilen gerilime sahip orijinal Bosch aküleri kullanın.** Örneğin taklitler, değiştirilmiş aküler veya yabancı marka aküler gibi başka akülerin kullanılması durumunda yaralanma tehlikesi veya akünün patlaması nedeniyle maddi hasar tehlikesi oluşur.
- ▶ Aküyü nemden ve sudan koruyun.
- ▶ Aküyü 0–50 derece arasında bir sıcaklıkta saklayın. Örneğin aküyü yaz aylarında otomobil içinde bırakmayın.
- ▶ Akünün havalandırma aralıklarını düzenli olarak yumuşak, temiz ve kuru bir fırça ile temizleyin.

Şarj cihazları için güvenlik talimatı

Şarj cihazını yağmur ve neme karşı koruyun. Şarj cihazının içine su sızması elektrik çarpmaya tehlikesini artırır.

- ▶ **Sadece Bosch lityum iyon aküleri veya Bosch ürünlerine takılı teknik veriler bölümünde belirtilen gerilime sahip aküleri şarj edin.** Aksi takdirde yangın ve patlama tehlikesi oluşur.
- ▶ **Şarj cihazını temiz tutun.** Kirlenme nedeniyle elektrik çarpmaya tehlikesini artırır.
- ▶ **Her kullanımdan önce şarj cihazını, kabloyu ve fişi kontrol edin. Hasar tespit ederseniz şarj cihazını kullanmayın. Şarj cihazını kendiniz açmayın, sadece kalifiye elemanlara veya uzmanlara açtırın ve sadece orijinal yedek parçaları kullanın.** Hasarlı şarj cihazı, kablo ve fişler elektrik çarpmaya tehlikesini artırır.
- ▶ **Şarj cihazını kolay tutuşan zeminlerde kullanmayın (örneğin kağıt, tekstil malzemesi vb.).** Şarj işlemi sırasında şarj cihazında meydana gelen ısınma yangın tehlikesi doğurur.
- ▶ **Çocuklara göz kulak olun.** Bu yolla çocukların şarj cihazı ile oynamasını önleyebilirsiniz.
- ▶ **Fizyolojik, duyuşal veya zihinsel yetenekleri veya deneyimsizlikleri veya bilgisizlikleri nedeniyle şarj cihazını güvenli biçimde kullanamayacak durumda olan çocuklar ve kişiler, bu şarj cihazını sorumlu bir kişinin gözetim ve denetimi olmadan kullanamazlar.** Aksi takdirde hatalı kullanım veya yaralanma tehlikesi ortaya çıkar.

Semboller

Aşağıdaki semboller kullanım kılavuzunu okumak ve anlamak için önemlidir. Bu semboller ve anlamlarını zihninize iyice yerleştirin. Sembollerini doğru yorumlamak size bahçe aletini daha iyi ve daha güvenli kullanmada yardımcı olur.

Sembol	Anlamı
	Reaksiyon yönü
	Hareket yönü
	Açma
	Kapama

Usulüne uygun kullanım

Bu bahçe aleti, yaprakların ve örneğin çim, dallar ve çam iğneleri gibi bahçe atıklarının üflenerek toplanması için tasarlanmıştır.

Teknik veriler

Akülü yaprak üfleme makinesi		ALB 18 LI
Ürün kodu		3 600 HAO 3..
Hava akımı hızı, maks.	km/h	210
Ağırlığı EPTA-Procedure 01/2003'e göre	kg	1,8
Seri numarası	bahçe aletindeki tip etiketine bakın	
Akü		Li-Ionen
Ürün kodu		
- 1,3 Ah		2 607 336 039
- 1,5 Ah		2 607 336 207
Anma gerilimi	V=	18
Kapasitesi		
- 2 607 336 039	Ah	1,3
- 2 607 336 207	Ah	1,5
Akü hücrelerinin sayısı		
- 2 607 336 039		5
- 2 607 336 207		5
Bir akü şarjı ile işletme süresi*	dak	10

*1,5 Ah akü ile birlikte

Lütfen bahçe aletinizin tip etiketindeki ürün koduna dikkat edin. Tek tek aletlerin ticari kodları değişik olabilir.

Akülü yaprak üfleme makinesi		ALB 18 LI
Şarj cihazı		AL 2215 CV
Ürün kodu		EU 2 607 225 471 UK 2 607 225 473 AU 2 607 225 475
Şarj akımı	mA	1500
Müsaade edilen şarj sıcaklık aralığı	°C	0–45
Şarj süresi (akü boş durumda)*	dak	63
Ağırlığı EPTA-Procedure 01/2003'e göre	kg	0,4
Koruma sınıfı		□ / II
Şarj cihazı		AL 2204 CV
Ürün kodu		EU 2 607 225 273 UK 2 607 225 275 AU 2 607 225 277
Şarj akımı	mA	430
Müsaade edilen şarj sıcaklık aralığı	°C	0–45
Şarj süresi (akü boş durumda)*	dak	207
Ağırlığı EPTA-Procedure 01/2003'e göre	kg	0,7
Koruma sınıfı		□ / II

*1,5 Ah akü ile birlikte

Lütfen bahçe aletinizin tip etiketindeki ürün koduna dikkat edin. Tek tek aletlerin ticari kodları değişik olabilir.

Gürültü/Titreşim bilgisi

Gürültü ölçüm değerleri EN 60335'e göredir.

Aletin A değerlendirmeli gürültü seviyesi tipik olarak şöyledir: Ses basıncı seviyesi 60 dB(A); gürültü emisyonu seviyesi 80 dB(A). Tolerans K=3 dB.

Toplam titreşim değeri a_h (üç yönün vektör toplamı) ve tolerans K EN 60335'e göre belirlenmektedir: $a_h < 2,5 \text{ m/s}^2$, $K = 1,5 \text{ m/s}^2$.

Uygunluk beyanı

Tek sorumlu olarak "Teknik veriler" bölümünde tanımlanan ürünün aşağıdaki norm veya normatif belgelere uygun olduğunu beyan ederiz: 2006/95/AT, 2004/108/AT, 2006/42/AT, 2000/14/AT yönetmelik hükümleri uyarınca EN 60335 (akülü alet) ve EN 60335 (akü şarj cihazı). 2000/14/AT: Garanti edilen gürültü emisyonu seviyesi 83 dB(A). Uyumluluk değerlendirme yöntemi ek V uyarınca.

Ürün kategorisi: 34

Teknik belgelerin bulunduğu merkez:
Bosch Lawn and Garden Ltd., PT-LG/EAE,
Stowmarket, Suffolk IP14 1EY, England

Dr. Egbert Schneider
Senior Vice President
Engineering

Dr. Eckerhard Strötgen
Head of Product
Certification

Robert Bosch GmbH i.v. *Robert Bosch GmbH*

Robert Bosch GmbH, Power Tools Division
D-70745 Leinfelden-Echterdingen
25.03.2011

Montaj ve işletim

İşlemin amacı	Şekil
Teslimat kapsamı	1
Memenin takılması	2
Akünün şarjı	3
Akünün yerleştirilmesi	3
Açma	4
Kapama	4
Çalışırken dikkat edilecek hususlar	5
Bakım ve temizlik	6
Saklama ve nakliye	6

Çalıştırma

Güvenliğiniz için

- ▶ **Bahçe aletinin kendinde herhangi bir çalışmaya başlamadan önce (bakım, uç değiştirme vb.) ve aleti nakletmeden ve saklama için kaldırmadan önce aküyü bahçe aletinden çıkarın.**
Açma/kapama şalterine yanlışlıkla basıldığında yaralanma tehlikesi oluşur.
- ▶ **Bahçe aleti kapandıktan sonra da birkaç saniye serbest dönüşte hareket eder (hava akımının sürmesi nedeniyle). Aleti tekrar açmadan önce motorun tam olarak durmasını bekleyin. Bahçe aletini arka arkaya açıp kapatmayın.**

Akünün şarjı

- ▶ **Başka şarj cihazı kullanmayın.** Birlikte teslim edilen şarj cihazı bahçe aletinizdeki Li-Ionen akülerin şarjına uyulanmıştır.
- ▶ **Şebeke gerilimine dikkat edin!** Akım kaynağının gerilimi şarj cihazının tip etiketindeki verilere uymalıdır. 230 V işaretli şarj cihazları 220 V ile de çalıştırılabilir.

Açıklama: Akü kısmi şarjlı olarak teslim edilir. Aküden tam performansı alabilmek için bahçe aletini ilk kez kullanmadan önce aküyü şarj cihazında tam olarak şarj edin.

Li-Ionen aküler kullanım ömürleri kısalmadan istendiği zaman şarj edilebilir. Şarj işleminin kesilmesi aküye zarar vermez.

Şarj işlemi

Şarj cihazının şebeke bağlantı fişi prize takıldıktan ve akü şarj cihazı içine yerleştirildikten sonra şarj işlemi başlar.

Önce aküyü şekilde gösterildiği gibi ön taraftan şarj cihazına yerleştirin (1) ve daha sonra aküyü arka taraftan aşağı bastırın (2). Aküyü çıkarmak için aynı işlemi ters sıra ile uygulayın.

Akıllı şarj yöntemi sayesinde akünün şarj durumu otomatik olarak algılanır ve akü sıcaklığı ile akü geriliminden bağımsız olarak optimum şarj akımı ile şarj işlemi gerçekleştirilir.

Bu yolla akü korunur ve şarj cihazı içinde daima tam şarjlı olarak kalır.

Hata arama



Hata göstergesi	Olası neden	Giderilme yolu
Bahçe aleti çalışmıyor	Akü boşalmış durumda	Aküyü şarj edin, şarjla ilgili açıklamalara da bakın
	Akü çok soğuk veya çok sıcak	Aküyü ısıtın veya soğutun
	Bahçe aleti arızalı	Müşteri servisine başvurun
	Bahçe aletinin içindeki kablo sisteminde hata var	Müşteri servisine başvurun
Bahçe aleti kesintili olarak çalışıyor	Açma/kapama şalteri arızalı	Müşteri servisine başvurun
Aşırı titreşim ve gürültü var	Bahçe aleti arızalı	Müşteri servisine başvurun
Bir akü şarjı ile çalışma süresi çok kısa	Akü uzun süre kullanılmamış veya sadece kısa süre kullanılmış	Aküyü tam olarak şarj edin, bakınız: "Şarj cihazları için güvenlik talimatı"
	Akü boş veya arızalı	Aküyü yenileyin
	Hava girişi/çıkışı kapalı	Hava girişini/çıkışını açın
Bahçe aleti üfleme yapmıyor	Meme kapalı	Memeyi açın
Meme bahçe aletine takılmıyor	Yanlış montaj	Bakınız: "Montaj"
Akü şarj göstergesi sürekli yanıyor	Akü doğru yerleştirilmemiş veya doğru olarak yerleştirilmemiş	Akü doğru olarak şarj cihazına yerleştirin
	Akü kontakları kirlili	Akü kontaklarını temizleyin; örneğin aküyü birkaç kez takıp çıkararak. Gerekliyse aküyü yenileyin
Şarj işlemi mümkün değil	Akü arızalı	Aküyü yenileyin
	Şarj cihazının şebeke fişi takılı değil veya doğru takılı değil	Şebeke fişini tam olarak prize takın
Akü şarj göstergesi yanmıyor	Priz, şebeke kablosu veya şarj cihazı arızalı	Şebeke gerilimini kontrol edin, gerekiyorsa şarj cihazını Bosch elektrikli el aletleri için yetkili bir serviste kontrol ettirin

Açıklama: Şarj işlemi ancak akü sıcaklığı müsaade edilen şarj sıcaklığı arasında ise mümkündür. Bakınız: Bölüm "Teknik veriler".

Akü şarj göstergesinin yanıp sönmesi

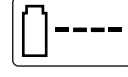

Şarj işlemi akü şarj göstergesinin yanıp sönmesi ile bildirilir.

Akü şarj göstergesinin sürekli yanması



Akü şarj göstergesinin sürekli olarak yanması akünün tam olarak şarj olduğunu veya akü sıcaklığının müsaade edilen sıcaklık arasında olmaması

nedeni ile şarj işleminin yapılamadığını gösterir. Müsaade edilen sıcaklık aralığına ulaşıncaya akü şarj olur.

Akü olmadan akü şarj göstergesinin sürekli yanması, şebeke fişinin prize takılı olduğunu ve şarj cihazının işleme hazır olduğunu bildirir.

Şarj işlemine ilişkin açıklamalar

Kesintisiz veya arka arkaya gerçekleştirilen şarj çevrimlerinde şarj cihazı ısınabilir. Bu normaldir ve şarj cihazında teknik bir arızanın olduğu anlamına gelmez.

Şarj işleminden sonra çok kısa süre çalışabiliyorsa akü ömrünü tamamlamış ve değiştirilmesi gerekiyor demektir.

Akü bir NTC sıcaklık kontrol sistemi ile donatılmış olup, bu sistem sadece 0 °C – 45 °C sıcaklık aralığında şarj işlemine izin verir. Bu sayede akünün kullanım ömrü önemli ölçüde uzar.

Lityum iyon (Li-Ionen) akü "Electronic Cell Protection (ECP)" (elektronik hücre koruması) ile derin deşarja karşı korunmalıdır. Akü boşaldığında bahçe aleti koruyucu bir devre üzerinden kapanır: Bahçe aleti artık çalışmaz.



Bahçe aleti otomatik olarak kapandıktan sonra açma/kapama şalterine basmaya devam etmeyin. Akü hasar görebilir.

Çalışırken dikkat edilecek hususlar

Çalışırken bahçe aletini zeminden yaklaşık 3 cm yukarıda tutun.

Kızgın, yanıcı veya patlayıcı malzemeleri üfletmeyin.

Bakım ve servis

- **Bahçe aletinin kendinde herhangi bir çalışmaya başlamadan önce (bakım, uç değiştirme vb.) ve aleti nakletmeden ve saklama için kaldırmadan önce aküyü bahçe aletinden çıkarın.**
Açma/kapama şalterine yanlışlıkla basıldığında yaralanma tehlikesi oluşur.

Bakım, temizlik ve depolama

- **İyi ve güvenli çalışabilmek için bahçe aletini temiz tutun.**

İyi ve güvenli çalışabilmek için bahçe aletini ve havalandırma aralıklarını temiz tutun.

Bahçe aletinin üstüne hiçbir zaman su püskürtmeyin ve bahçe aletini hiçbir zaman su içine daldırmayın.

Bahçe aletini kuru, güvenli ve çocukların erişemeyeceği bir yerde saklayın.

Bahçe aletinin üzerine başka nesnelere koymayın.

Akü bakımı

Aküden optimum ölçüde yararlanabilmek için aşağıdaki uyarı ve önlemlere uyun:

- Aküyü nemden ve sudan koruyun.
- Aküyü 0–50 derece arasında bir sıcaklıkta saklayın. Örneğin aküyü yaz aylarında otomobil içinde bırakmayın.
- Aküyü şiddetli güneş ışını altındaki bahçe aleti içinde bırakmayın.
- Akünün saklanması için optimum sıcaklık 5 derecedir.
- Akünün havalandırma aralıklarını düzenli olarak yumuşak, temiz ve kuru bir fırça ile temizleyin.

Şarj işleminden sonra çok kısa süre çalışabiliyorsa akü ömrünü tamamlamış ve değiştirilmesi gerekiyor demektir.

Müşteri servisi ve müşteri danışmanlığı

www.bosch-garden.com

Lütfen bütün başvuru ve yedek parça siparişlerinizde bahçe aletinin tip etiketi üzerindeki 10 haneli ürün kodunu belirtiniz.

Türkçe

Bosch San. ve Tic. A.Ş.
Ahi Evran Cad. No:1 Kat:22
Polaris Plaza
80670 Maslak/Istanbul
Müşteri Danışmanı: +90 (0212) 335 06 66
Müşteri Servis Hattı: +90 (0212) 335 07 52

Nakliye

Alet içindeki lityum iyon (Li-Ion) aküler tehlikeli madde taşıma yönetmeliği hükümlerine tabidir. Aküler başka bir yükümlülük olmaksızın kullanıcı tarafından caddeler üzerinde taşınabilir.

Üçüncü kişiler eliyle yollanma durumunda (örneğin hava yolu ile veya nakliye şirketleri ile) paketleme ve etiketlemeye ilişkin özel hükümlere uyulmalıdır. Bu nedenle gönderi paketlenirken bir tehlikeli madde uzmanından yardım alınmalıdır.

Aküler sadece ve ancak gövdelerinde hasar yoksa gönderin. Açık kontakları kapatın ve aküyü ambalaj içinde hareket etmeyecek biçimde paketleyin. Lütfen olası ek ulusal yönetmelik hükümlerine de uyun.

Tasfiye

Bahçe aletleri, aksesuar ve ambalaj malzemesi çevre dostu bir biçimde tasfiye edilmek üzere geri dönüşüm merkezine yollanmak zorundadır.

Bahçe aletlerini, şarj cihazlarını ve aküleri/bataryalarını evsel çöplerin içine atmayın!

Sadece AB üyesi ülkeler için:



2002/96/AT yönetmeliği uyarınca kullanım ömrünü tamamlamış elektronik ve elektrikli aletler ve 2006/66/AT yönetmeliği uyarınca arızalı veya kullanım ömrünü tamamlamış aküler/bataryalar ayrı ayrı toplanmak ve çevre dostu tasfiye için geri kazanım merkezlerine gönderilmek zorundadır.

Aküler/Bataryalar:



Li-Ion:
Lütfen "Nakliye" bölümündeki uyarı ve açıklamalara uyun.

Değişiklik haklarımız saklıdır.

Wskazówki bezpieczeństwa

Uwaga! Poniższe wskazówki należy dokładnie przeczytać. Należy zapoznać się z elementami sterującymi i prawidłową obsługą narzędzia ogrodowego. Instrukcję eksploatacji należy zachować i starannie przechowywać w celu dalszego zastosowania.

Wyjaśnienie symboli umieszczonych na narzędziu ogrodowym



Ogólna wskazówka ostrzegająca przed potencjalnym zagrożeniem.



Przed przystąpieniem do pracy należy przeczytać niniejszą instrukcję eksploatacji.



Należy zwracać uwagę, aby osoby, przebywające w pobliżu, nie zostały skałeczone przez odrzucone podczas pracy ciała obce.



Osoby, przebywające się w pobliżu, powinny zachować bezpieczną odległość od narzędzia ogrodowego.



Dmuchawa obrotowa. W czasie pracy narzędzia ogrodowego nie wolno wkładać rąk ani nóg do otworów.



Należy zwracać uwagę, aby osoby, przebywające w pobliżu, nie zostały skałeczone przez unoszące się w powietrzu ciała obce. Należy uważać na to, aby osoby postronne znajdowały się w bezpiecznej odległości od narzędzia ogrodowego.



Należy stosować okulary ochronne.



Przed przystąpieniem do czyszczenia narzędzia ogrodowego, zmiany nastaw na urządzeniu lub przed pozostawieniem narzędzia nawet przez krótki czas bez nadzoru, należy z niego wyjąć akumulator.



Nie wolno stosować dmuchawy do liści w czasie deszczu i pozostawiać jej na zewnątrz w czasie deszczu.



Nie używać ładowarki, jeżeli jej przewód sieciowy jest uszkodzony.

Obsługa urządzenia

- ▶ Nie wolno udostępniać narzędzia ogrodowego do użytkowania dzieciom, a także osobom, które nie zapoznały się z niniejszymi zaleceniami. Należy zwrócić uwagę, czy w danym kraju nie istnieją przepisy, ograniczające wiek użytkownika podobnych narzędzi. Nieużywane narzędzie ogrodowe należy przechowywać w miejscu niedostępnym dla dzieci.
- ▶ Niniejsze narzędzie ogrodowe nie jest dostosowane do obsługi przez osoby (łącznie z dziećmi) ograniczone fizycznie, emocjonalnie, lub psychicznie, a także przez osoby z niewystarczającym doświadczeniem i/lub niedostateczną wiedzą. Wyjątek stanowi sytuacja, w której znajdują się one pod nadzorem osoby odpowiedzialnej za ich bezpieczeństwo i otrzymują od tej osoby instrukcje dotyczące posługiwania się narzędziem ogrodowym. Dzieci powinny znajdować się pod nadzorem, a narzędzie ogrodowe zabezpieczone w taki sposób, żeby nie mogły się one nim bawić.
- ▶ Osoba obsługująca lub użytkująca urządzenie odpowiedzialna jest za wypadki i szkody na osobie i mieniu, wyrządzone innym osobom.
- ▶ Podczas pracy urządzenia w jego obrębie, w odległości 3 metrów nie mogą znajdować się żadne osoby postronne i zwierzęta. Osoba obsługująca urządzenie odpowiedzialna jest za osoby trzecie znajdujące się w pobliżu.

- ▶ Nie wolno nigdy użytkować narzędzia ogrodowego, jeżeli w bezpośredniej bliskości znajdują się osoby postronne, w szczególności dzieci lub zwierzęta domowe.
- ▶ Narzędzie ogrodowe można użytkować tylko przy świetle dziennym lub przy bardzo dobrym oświetleniu sztucznym.
- ▶ Nie wolno używać narzędzia ogrodowego boso ani w odkrytym obuwiu. Podczas pracy należy zawsze zakładać stabilne obuwie robocze i długie spodnie.
- ▶ Należy zwrócić uwagę, aby luźne części ubrania nie zostały wciągnięte do wlotu powietrza dmuchawy, gdyż mogłoby to spowodować obrażenia ciała.
- ▶ Narzędzie ogrodowe wolno użytkować tylko z zamocowaną dyszą.
- ▶ Należy zwrócić uwagę, aby do wlotu powietrza dmuchawy nie dostały się długie włosy użytkownika, gdyż mogłoby to doprowadzić do poważnych obrażeń ciała.
- ▶ Na pochyłych powierzchniach należy pracować ostrożnie, aby nie stracić równowagi.
- ▶ Wszystkie otwory wentylacyjne muszą być wolne od zanieczyszczeń.
- ▶ Nie wolno zdmuchiwać zanieczyszczeń i liści w kierunku znajdujących się w pobliżu osób.
- ▶ **Nie wolno przeprowadzać żadnych zmian na narzędziu ogrodowym.** Niedopuszczalne przeróbki mogą wpłynąć na obniżenie bezpieczeństwa narzędzia ogrodowego, a także zwiększyć szumy i wibracje.

Konserwacja

- ▶ Aby mieć pewność, że stan techniczny narzędzia ogrodowego gwarantuje bezpieczną pracę, należy regularnie sprawdzać, czy wszystkie nakrętki, trzpienie i śruby są mocno dokręcone.
- ▶ Skontrolować narzędzie ogrodowe i w trosce o własne bezpieczeństwo, wymienić zużyte lub uszkodzone części.
- ▶ Upewnić się, czy części zamienne zostały wyprodukowane przez firmę Bosch.

Wskazówki dotyczące optymalnego obchodzenia się z akumulatorem

- ▶ **Przed przystąpieniem do wykonywania wszelkich czynności obsługowych przy narzędziu ogrodowym (np. konserwacji, wymianie narzędzi roboczych itp), jak również przed przenoszeniem, transportem lub przechowywaniem narzędzia, należy wyjąć z niego akumulator.** Niezamierzone uruchomienie włącznika/wyłącznika grozi skałeczeniem.
- ▶ **Stosować wyłącznie akumulatory firmy Bosch, które zostały przewidziane dla danego narzędzia ogrodowego.** Zastosowanie akumulatorów innego typu może być przyczyną obrażeń oraz pożaru.
- ▶ **Przed wstawieniem akumulatora należy upewnić się, że narzędzie ogrodowe jest wyłączone.** Umieszczanie akumulatora w wyłączonym narzędziu ogrodowym może stać się przyczyną wypadków.
- ▶ **Nie otwierać akumulatora.** Istnieje niebezpieczeństwo zwarcia.



Akumulator należy chronić przed wysokimi temperaturami, np. przed stałym nasłonecznieniem, przed ogniem, wodą i wilgocią. Istnieje zagrożenie wybuchem.

- ▶ **Nieużywany akumulator należy przechowywać z dala od spinaczy, monet, kluczy, gwoździ, śrub oraz innych drobnych przedmiotów metalowych, które mogłyby spowodować zwarcie styków akumulatora.** Zwarcie styków akumulatora może spowodować oparzenia lub doprowadzić do pożaru.
- ▶ **Przy niewłaściwym użyciu możliwe jest wydostanie się elektrolitu z akumulatora. Należy unikać kontaktu z nim, a w przypadku niezamierzonego zetknięcia się z elektrolitem, należy umyć dane miejsce ciała wodą. Jeżeli ciecz dostała się do oczu, należy dodatkowo skonsultować się z lekarzem.** Elektrolit może doprowadzić do podrażnienia skóry lub spowodować oparzenia.
- ▶ **W przypadku uszkodzenia i niewłaściwego użytkowania akumulatora może dojść do wydzielania się gazów. Wywietrzyć pomieszczenie i w razie dolegliwości skonsultować się z lekarzem.** Gazy mogą uszkodzić drogi oddechowe.
- ▶ **Akumulatory należy ładować wyłącznie w ładowarkach zalecanych przez producenta.** Ładowanie akumulatorów innych, niż przewidziane dla danej ładowarki, może spowodować zagrożenie pożarowe.

- ▶ **W przypadku uszkodzenia akumulatora może dojść do wycieku elektrolitu i zamoczenia przedmiotów znajdujących się w jego bezpośrednim sąsiedztwie. Sprawdzić elementy narażone na ryzyko zamoczenia.** Osuszyć zamoczone części lub wymienić je w razie potrzeby.
- ▶ **Akumulator należy używać tylko w połączeniu z wyrobem firmy Bosch, dla którego został on przewidziany.** Tylko w ten sposób można uniknąć przeciążenia, które jest niebezpieczne dla akumulatora.
- ▶ **Stosować należy wyłącznie oryginalne akumulatory firmy Bosch, o napięciu podanym na tabliczce znamionowej nabytego wyrobu.** Użycie innych akumulatorów, np. podróbek, przeróbek lub akumulatorów innych producentów może stać się przyczyną skaleczeń lub powstania szkód materialnych spowodowanych przez eksplozję akumulatora.
- ▶ Akumulator należy chronić przed wilgocią i wodą.
- ▶ Akumulator należy przechowywać wyłącznie w temperaturze od 0 °C do 50 °C. Nie wolno pozostawiać akumulatora np. latem w samochodzie.
- ▶ Otwory wentylacyjne należy regularnie czyścić za pomocą miękkiego, czystego i suchego pędzelka.

Wskazówki bezpieczeństwa dla ładowarek



Chronić ładowarkę przed deszczem i wilgocią. Przedostanie się wody do ładowarki zwiększa ryzyko porażenia prądem.

- ▶ **Ładować należy wyłącznie oryginalne akumulatory litowo-jonowe firmy Bosch lub akumulatory wbudowane do produktów wyprodukowanych przez firmę Bosch, o parametrach podanych w danych technicznych.** Inne zastosowanie może spowodować pożar lub zagrożenie wybuchem.
- ▶ **Ładowarkę należy utrzymywać w czystości.** Zabrudzenie może stać się przyczyną porażenia elektrycznego.
- ▶ **Przed użyciem każdorazowo sprawdzić stan ładowarki, przewodu i wtyku. Nie używać ładowarki w przypadku stwierdzenia uszkodzeń. Nie otwierać samodzielnie ładowarki. Naprawa powinna zostać przeprowadzona wyłącznie przez wykwalifikowany personel serwisu przy użyciu oryginalnych części zamiennych.** Uszkodzone ładowarki, przewody i wtyki zwiększają ryzyko porażenia elektrycznego.
- ▶ **Nie korzystać z ładowarki umieszczonej na łatwopalnym podłożu (np. papier, tekstylia itp.) ani w sąsiedztwie łatwopalnych substancji.** Ze względu na wzrost temperatury ładowarki podczas procesu ładowania istnieje niebezpieczeństwo pożaru.
- ▶ **Dzieci powinny znajdować się pod nadzorem.** Tylko w ten sposób można zagwarantować, że nie będą się one bawiły ładowarką.
- ▶ **Dzieci i niepełnosprawne fizycznie, emocjonalnie, lub psychicznie osoby oraz inne osoby, których doświadczenie i/lub wiedza jest niewystarczająca, aby obsługiwać ładowarkę przy zachowaniu wszelkich zasad bezpieczeństwa nie powinny obsługiwać ładowarki bez nadzoru przez odpowiedzialną osobę.** W przeciwnym wypadku istnieje niebezpieczeństwo, iż urządzenie zostanie niewłaściwie obsłużone, a także może dojść do obrażeń.

Symbole

Następujące symbole mają istotne znaczenie podczas czytania i zrozumienia instrukcji eksploatacji. Należy zapamiętać te symbole i ich znaczenia. Właściwa interpretacja symboli sprzyja lepszemu i bezpieczniejszemu użytkowaniu elektronarzędzia.

Symbol	Znaczenie
	Kierunek reakcji
	Kierunek ruchu
I	Uruchomienie
O	Wyłączenie

Użycie zgodne z przeznaczeniem

Narzędzie ogrodowe przeznaczone jest do zdmuchiwania w jedno miejsce liści i odpadów ogrodowych, takich jak na przykład skoszona trawa, gałązki lub igły z drzew iglastych.

Dane techniczne

Akumulatorowa dmuchawa do liści		ALB 18 LI
Numer katalogowy		3 600 HAO 3..
Prędkość przepływu powietrza, maks.	km/h	210
Ciężar odpowiednio do EPTA-Procedure 01/2003	kg	1,8
Numer seryjny		zob tabliczkę znamionową na narzędziu ogrodowym
Akumulator		litowo-jonowy
Numer katalogowy		
- 1,3 Ah		2 607 336 039
- 1,5 Ah		2 607 336 207
Napięcie znamionowe	V=	18
Pojemność		
- 2 607 336 039	Ah	1,3
- 2 607 336 207	Ah	1,5
Liczba ogniw akumulatora		
- 2 607 336 039		5
- 2 607 336 207		5
Czas pracy po naładowaniu akumulatora*	min	10
Ładowarka		AL 2215 CV
Numer katalogowy		
	EU	2 607 225 471
	UK	2 607 225 473
	AU	2 607 225 475
Prąd ładowania	mA	1500
Dopuszczalny zakres temperatur ładowania	°C	0–45
Czas ładowania (przy rozładowanym akumulatorze)*	min	63
Ciężar odpowiednio do EPTA-Procedure 01/2003	kg	0,4
Klasa ochrony		/ II
Ładowarka		AL 2204 CV
Numer katalogowy		
	EU	2 607 225 273
	UK	2 607 225 275
	AU	2 607 225 277
Prąd ładowania	mA	430
Dopuszczalny zakres temperatur ładowania	°C	0–45
Czas ładowania (przy rozładowanym akumulatorze)*	min	207
Ciężar odpowiednio do EPTA-Procedure 01/2003	kg	0,7
Klasa ochrony		/ II

*w połączeniu z akumulatorem 1,5 Ah

Należy zwracać uwagę na numer katalogowy na tabliczce znamionowej nabytego narzędzia ogrodowego. Nazwy handlowe poszczególnych modeli narzędzi ogrodowych mogą się różnić.

Informacja na temat hałasu i wibracji

Wartości pomiarowe hałasu określono zgodnie z normą EN 60335.

Określony wg skali A poziom hałasu emitowanego przez urządzenie wynosi standardowo: Poziom ciśnienia akustycznego 60 dB(A); poziom mocy akustycznej 80 dB(A). Niepewność pomiaru K=3 dB.

Poziom emisji drgań a_h (suma wektorowa z trzech kierunków) i niepewność K oznaczone zgodnie z normą EN 60335:
 $a_h < 2,5 \text{ m/s}^2$, $K = 1,5 \text{ m/s}^2$.

Deklaracja zgodności

Oświadczamy z pełną odpowiedzialnością, że produkt przedstawiony w rozdziale „Dane techniczne” odpowiada wymaganiom następujących norm i dokumentów normatywnych: EN 60335 (Akumulator) i EN 60335 (ładowarka akumulatorów) zgodnie z wymaganiami dyrektyw 2006/95/WE, 2004/108/WE, 2006/42/WE, 2000/14/WE.
 2000/14/WE: Gwarantowany poziom mocy akustycznej 83 dB(A). Sposób oceny zgodności wg załącznika V.

Kategoria produktów: 34

Dokumentacja techniczna:
Bosch Lawn and Garden Ltd., PT-LG/EAE,
Stowmarket, Suffolk IP14 1EY, England

Dr. Egbert Schneider
Senior Vice President
Engineering

Dr. Eckerhard Strötgen
Head of Product
Certification

Dr. Egbert Schneider *Dr. Eckerhard Strötgen*

Robert Bosch GmbH, Power Tools Division
D-70745 Leinfelden-Echterdingen
25.03.2011

Montaż i praca

Planowane działanie	Rysunek
Zakres dostawy	1
Nakładanie dyszy	2
Ładowanie akumulatora	3
Włożenie akumulatora	3
Włączanie	4
Wyłączanie	4
Wskazówki robocze	5
Konserwacja i pielęgnacja	6
Przechowywanie i transport	6

Uruchomienie urządzenia

Dla własnego bezpieczeństwa

- ▶ **Przed przystąpieniem do wykonywania wszelkich czynności obsługowych przy narzędziu ogrodowym (np. konserwacji, wymianie narzędzi roboczych itp), jak również przed przenoszeniem, transportem lub przechowywaniem narzędzia, należy wyjąć z niego akumulator.** Niezamierzone uruchomienie włącznika/wyłącznika grozi skaleczeniem.
- ▶ **Narzędzie ogrodowe pracuje jeszcze przez pewien czas po jego wyłączeniu (ciągiły nadmuch powietrza). Przed powtórny włączeniem należy odczekać, aż motor przestanie pracować. Nie wolno ponownie włączać narzędzia ogrodowego natychmiast po jego wyłączeniu.**

Ładowanie akumulatora

- ▶ **Nie wolno stosować ładowarek innego typu.** Ładowarka, wchodząca w zakres dostawy, dopasowana jest do wbudowanego w nabytym narzędziu ogrodowym akumulatora litowo-jonowego.
- ▶ **Zwrócić uwagę na napięcie w sieci!** Napięcie źródła prądu musi zgadzać się z danymi na tabliczce znamionowej ładowarki. Ładowarki o napięciu 230 V można podłączyć do sieci 220 V.

Wskazówka: W momencie dostawy akumulator jest naładowany częściowo. Aby zagwarantować wykorzystanie najwyższej wydajności akumulatora, należy przed pierwszym użyciem narzędzia ogrodowego całkowicie naładować akumulator w ładowarce.

Akumulator litowo-jonowy można doładować w dowolnej chwili, nie powodując tym skrócenia jego żywotności. Przerwanie procesu ładowania nie niesie za sobą ryzyka uszkodzenia ogniw akumulatora.

Ładowanie

Proces ładowania rozpoczyna się z chwilą włożenia wtyczki sieciowej do gniazda oraz umieszczenia akumulatora we wnęce ładowarki.

Lokalizacja usterek



Symptomy	Możliwa przyczyna	Usunięcie usterki
Narzędzie ogrodowe nie działa	Rozładowany akumulator	Naładować akumulator (zob. wskazówki dotyczące ładowania)
	Akumulator za zimny/za gorący	Przywrócić prawidłową temperaturę akumulator (ogrzać/ochłodzić)
	Uszkodzone narzędzie ogrodowe	Zwrócić się do punktu serwisowego
	Nastąpiło uszkodzenie wewnętrznego okablowania narzędzia ogrodowego	Zwrócić się do punktu serwisowego

Najpierw należy, jak pokazano na rysunku, włożyć przednią część akumulatora do ładowarki (1), a następnie docisnąć do dołu tylną część akumulatora (2). W celu wyjęcia akumulatora, należy postępować w odwrotnej kolejności.

Inteligentny proces ładowania pozwala na automatyczne rozpoznawanie stanu naładowania akumulatora i optymalny dobór prądu ładowania, w zależności od temperatury i napięcia akumulatora.

Ma to wpływ na przedłużenie żywotności akumulatora, a poza tym akumulator będzie stale całkowicie naładowany przez cały czas przechowywania w ładowarce.

Wskazówka: Ładowanie jest możliwe tylko wtedy, gdy temperatura akumulatora znajduje się w dopuszczalnym zakresie temperatur, zob. rozdział „Dane techniczne“.

Wskaźnik ładowania akumulatora świeci światłem migającym

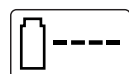

Proces ładowania sygnalizowany jest **światłem migającym** wskaźnika ładowania akumulatora.

Wskaźnik ładowania akumulatora świeci światłem ciągłym



Światło ciągłe wskaźnika ładowania akumulatora sygnalizuje, że akumulator został całkowicie naładowany **lub**, że temperatura akumulatora

znajduje się poza dopuszczalnym zakresem i akumulator nie może być dlatego ładowany. Po osiągnięciu przez akumulator dopuszczalnej temperatury, ładowanie akumulatora będzie kontynuowane.

Jeżeli w ładowarce nie ma akumulatora, **światło ciągłe** wskaźnika sygnalizuje dopływ prądu do ładowarki (wtyczka znajduje się w gniazdku sieciowym) i jej gotowość do eksploatacji.

Wskazówki dotyczące ładowania

Ładowanie ciągłe akumulatora, jak również kilka następujących bezpośrednio po sobie cykli ładowania, może spowodować nagrzanie się ładowarki. Jest to zjawisko normalne i nie świadczy o żadnej wadzie technicznej urządzenia.

Zdecydowanie krótszy czas prac po ładowaniu wskazuje na zużycie akumulatora i konieczność wymiany na nowy.

Akumulator wyposażony jest w system kontroli temperatury NTC, który dopuszcza ładowanie wyłącznie w zakresie temperatur pomiędzy 0 °C a 45 °C. Dzięki temu osiąga się wyższą żywotność akumulatora.

Dzięki systemowi elektronicznej ochrony ogniw „Electronic Cell Protection (ECP)” akumulator litowo-jonowy jest zabezpieczony przed głębokim rozładaniem. Przy rozładanym akumulatorze układ ochronny narzędzia ogrodowego wyłącza je. Narzędzie ogrodowe nie działa.

UWAGA Po automatycznym wyłączeniu narzędzia ogrodowego nie należy naciskać ponownie włącznika/wyłącznika. Może to spowodować uszkodzenie akumulatora.

Wskazówki dotyczące pracy

Narzędzie ogrodowe należy trzymać podczas pracy ok. 3 cm nad ziemią.

Nie wolno zdmuchiwać gorących, palnych i wybuchowych materiałów.

Symptomy	Możliwa przyczyna	Usunięcie usterki
Narzędzie ogrodowe pracuje z przerwami	Uszkodzony włącznik/wyłącznik	Zwrócić się do punktu serwisowego
Silne wibracje/dźwięki	Uszkodzone narzędzie ogrodowe	Zwrócić się do punktu serwisowego
Był krótki czas pracy na jedno ładowanie akumulatora	Akumulator nie był używany przez dłuższy czas lub był używany zbyt krótko	Całkowicie naładować akumulator (zob. też „wskazówki dotyczące ładowania”)
	Akumulator jest wyładowany lub uszkodzony	Wymienić akumulator na nowy
	Dopływ/wylot powietrza jest zablokowany	Zwolnić dopływ/wylot powietrza
Narzędzie ogrodowe nie dmucha	Dysza jest zablokowana	Oczyszczyć dyszę lub zwolnić dostęp do niej
Dysza nie daje się zamocować na narzędziu ogrodowym	Nieprawidłowy montaż	zob. „Montaż”
Wskaźnik ładowania akumulatora świeci się światłem ciągłym	Akumulator nie został (prawidłowo) włożony	Wstawić akumulator prawidłowo do ładowarki
Nie jest możliwe ładowanie	Styki akumulatora są zabrudzone	Wyczyścić styki akumulatora, np. przez wie lo krot ne włożenie i wyjęcie akumulatora. W razie niepowodzenia akumulator wymienić na nowy
	Akumulator jest uszkodzony	Wymienić akumulator na nowy
Wskaźnik ładowania akumulatora nie świeci się	Wtyczka ładowarki nie (właściwie) podłączona do sieci	Wsadzić wtyczkę (całkowicie) do gniazdka
	Gniazdko, przewód sieciowy lub ładowarka są uszkodzone	Sprawdzić napięcie sieci, ładowarkę wzgl. zlecić kontrolę w autoryzowanym punkcie serwisowym elektronarzędzi firmy Bosch

Konserwacja i serwis

- ▶ **Przed przystąpieniem do wykonywania wszelkich czynności obsługowych przy narzędziu ogrodowym (np. konserwacji, wymianie narzędzi roboczych itp), jak również przed przenoszeniem, transportem lub przechowywaniem narzędzia, należy wyjąć z niego akumulator.** Niezamierzone uruchomienie włącznika/wyłącznika grozi skałeczeniem.

Konserwacja, czyszczenie i przechowywanie

- ▶ **Utrzymywanie narzędzia ogrodowego w czystości gwarantuje prawidłową i bezpieczną pracę.**

Utrzymywanie narzędzia ogrodowego i jego otworów wentylacyjnych w czystości gwarantuje prawidłową i bezpieczną pracę.

Nie wolno opryskiwać narzędzia ogrodowego wodą ani zanurzać go w wodzie.

Narzędzie ogrodowe należy przechowywać w bezpiecznym, suchym i niedostępnym dla dzieci miejscu.

Nie należy umieszczać żadnych przedmiotów na obudowie narzędzia ogrodowego.

Pielęgnacja akumulatora

Aby zapewnić optymalne wykorzystanie akumulatora, należy przestrzegać następujących wskazówek i zaleceń:

- Akumulator należy chronić przed wilgocią i wodą.
- Akumulator należy przechowywać wyłącznie w temperaturze od 0 °C do 50 °C. Nie wolno pozostawiać akumulatora np. latem w samochodzie.
- Jeżeli narzędzie ogrodowe poddane jest bezpośredniemu promieniowaniu słońca, nie należy pozostawiać w nim akumulatora.
- Optymalna temperatura przechowywania akumulatora wynosi 5 °C.
- Otwory wentylacyjne należy regularnie czyścić z pomocą miękkiego, czystego i suchego pędzelka.

Zdecydowanie krótszy czas prac po ładowaniu wskazuje na zużycie akumulatora i konieczność wymiany na nowy.

Obsługa klienta oraz doradztwo techniczne

www.bosch-garden.com

Przy wszystkich zgłoszeniach i zamówieniach części zamiennych konieczne jest podanie dziesięciocyfrowego numeru katalogowego, znajdującego się na tabliczce znamionowej narzędzia ogrodowego.

Polska

Robert Bosch Sp. z o.o.
Serwis Elektronarzędzi
Ul. Szyszkowa 35/37
02-285 Warszawa
Tel.: +48 (022) 715 44 60
Faks: +48 (022) 715 44 41
E-Mail: bsc@pl.bosch.com
Infolinia Działu Elektronarzędzi: +48 (801) 100 900
(w cenie połączenia lokalnego)
E-Mail: elektronarzedzia.info@pl.bosch.com
www.bosch.pl

Transport

Załączone w dostawie akumulatory litowo jonowe podlegają wymaganiom przepisów dotyczących towarów niebezpiecznych. Akumulatory mogą być transportowane drogą lądową przez użytkownika bez konieczności spełnienia jakichkolwiek dalszych warunków.

W przypadku przesyłki przez osoby trzecie (np. transport drogą powietrzną lub za pośrednictwem firmy spedycyjnej) należy dostosować się do szczególnych wymogów dotyczących opakowania i znaczenia towaru. W takim wypadku podczas przygotowywania towaru do wysyłki należy skonsultować się z ekspertem d/s towarów niebezpiecznych.

Akumulatory można wysyłać tylko wówczas, gdy ich obudowa nie jest uszkodzona. Odślonięte styki należy zakleić, a akumulator zapakować w taki sposób, aby nie mógł on się poruszać (przesuwać) w opakowaniu. Należy wziąć też pod uwagę ewentualne przepisy prawa krajowego.

Usuwanie odpadów

Narzędzia ogrodowe, osprzęt i opakowanie należy oddać do powtórnego przetworzenia zgodnie z obowiązującymi przepisami w zakresie ochrony środowiska.

Narzędzi ogrodowych, ładowarek, a także akumulatorów/baterii nie wolno wyrzucać do odpadów z gospodarstwa domowego!

Tylko dla państw należących do UE:



Zgodnie z europejską wytyczną 2002/96/WE, niezdadne do użytku elektronarzędzia i urządzenia elektroniczne, a zgodnie z europejską wytyczną 2006/66/WE uszkodzone lub zużyte akumulatory/baterie, należy zbierać osobno i doprowadzić do ponownego przetworzenia zgodnie z zasadami ochrony środowiska.

Akumulatory/Baterie:



Li-Ion:

Prosimy postępować zgodnie ze wskazówkami umieszczonymi w rozdziale „Transport”.

Zastrzega się prawo dokonywania zmian.

Bezpečnostní upozornění

Pozor! Pročtěte si pozorně následující pokyny. Seznamte se s obslužnými prvky a řádným používáním zahradního nářadí. Uchovejte si prosím pečlivě návod k použití pro pozdější potřebu.

Vysvětlení symbolů na zahradním nářadí



Všeobecné upozornění na nebezpečí.



Pročtěte si návod k použití.



Dbejte na to, aby osoby stojící v blízkosti nebyly poraněny odmrštěnými cizími tělesy.



Poblíž stojící osoby zadržte v bezpečné vzdálenosti vůči zahradnímu nářadí.



Rotující ventilátor. Během chodu zahradního nářadí nedávejte své ruce a nohy do jeho otvorů.



Dbejte na to, aby v blízkosti se nacházející osoby nebyly poraněny cizími tělesy odletujícími od zahradního nářadí. Dávejte pozor u ostatních osob na bezpečný odstup vůči zahradnímu nářadí.



Noste ochranné brýle.



Než budete zahradní nářadí čistit, seřizovat nebo jej ponecháte na krátkou dobu bez dozoru, odstraňte akumulátor.



Nepracujte za deště a nenechávejte akumulátorový fukar listů venku, když prší.



Nabíječku nepoužívejte, pokud je síťový kabel poškozený.

Obsluha

- ▶ Nikdy nedovolte dětem nebo osobám, jež nejsou obeznámeny s těmito pokyny, zahradní nářadí používat. Národní předpisy mohou vymezovat věk obsluhy. Pokud zahradní nářadí nepoužíváte, uschovávejte je mimo dosah dětí.
- ▶ Toto zahradní nářadí není určeno k tomu, aby jej používaly osoby (včetně dětí) s omezenými fyzickými, smyslovými a duševními schopnostmi nebo nedostatečnou zkušeností a/nebo nedostatečnými vědomostmi, možné je to pouze tehdy, budou-li pro svou bezpečnost pod dohledem kompetentní osoby nebo od ní obdrží pokyny, jak se zahradní nářadí používá. Děti by měly být pod dohledem, aby bylo zajištěno, že si se zahradním nářadím nehrají.
- ▶ Obsluha nebo uživatel je zodpovědný za nehody nebo ublížení jiným osobám nebo jejich majetku.
- ▶ Během provozu se nesmějí v okruhu 3 m zdržovat žádné další osoby ani zvířata. Obsluha je v pracovním prostoru zodpovědná vůči třetím stranám.
- ▶ Zahradní nářadí nikdy neprovozujte, zatímco se v bezprostřední blízkosti držíte osoby, zejména děti, nebo domácí zvířata.
- ▶ Zahradní nářadí používejte pouze za denního světla nebo dobrého umělého osvětlení.
- ▶ Zahradní nářadí nepoužívejte bosí nebo s otevřenými sandály. Neustále noste pevnou obuv a dlouhé kalhoty.
- ▶ Dbejte na to, aby volný oděv nebyl vtažen do vstupních otvorů vzduchu, poněvadž to by mohlo vést k poraněním.

- ▶ Zahradní nářadí provozujte pouze s nasazenou hubicí.
- ▶ Dbejte na to, aby dlouhé vlasy nebyly vtaženy do vstupních otvorů vzduchu, poněvadž to by mohlo vést k poraněním.
- ▶ Na šikmých plochách neustále dbejte na bezpečnou chůzi.
- ▶ Veškeré otvory pro chladicí vzduch udržujte prosté od nečistot.
- ▶ Nikdy nefoukejte nečistoty/ísti ve směru v blízkosti stojících osob.
- ▶ **Neprovádějte na zahradním nářadí žádné změny.** Nepřípustné změny mohou negativně ovlivnit bezpečnost Vašeho zahradního nářadí a vést ke zvýšenému hluku a vibracím.

Údržba

- ▶ Zajistěte pevné usazení všech matic, čepů a šroubů, aby byl zaručen bezpečný pracovní stav zahradního nářadí.
- ▶ Zahradní nářadí kontrolujte a opotřebované nebo poškozené díly pro jistotu nahraďte.
- ▶ Zajistěte, aby vyměněné díly pocházely od firmy Bosch.

Upozornění pro optimální zacházení s akumulátorem

- ▶ **Před všemi pracemi na zahradním nářadí (např. údržba, výměna nástrojů atd.) a též při jeho přepravě a uskladnění odejměte ze zahradního nářadí akumulátor.** Při neúmyslném ovládní spínače existuje nebezpečí poranění.
- ▶ **Používejte pouze pro toto zahradní nářadí určené akumulátory Bosch.** Použití jiných akumulátorů může vést k poraněním a k nebezpečí požáru.
- ▶ **Dříve než vložíte akumulátor, zajistěte, aby bylo zahradní nářadí vypnuté.** Vložení akumulátoru do zahradního nářadí, jež je zapnuté, může vést k úrazům.
- ▶ **Neotvírejte akumulátor.** Existuje nebezpečí zkratu.



Chraňte akumulátor před horkem, např. i před trvalým slunečním zářením, ohněm, vodou a vlhkostí. Existuje nebezpečí výbuchu.

- ▶ **Nepoužívaný akumulátor uchovávejte mimo kancelářské sponky, mince, klíče, hřebíky, šrouby nebo jiné drobné kovové předměty, které by mohly způsobit přemostění kontaktů.** Zkrat mezi kontakty akumulátoru může mít za následek opálení nebo požár.
- ▶ **Při špatném použití může z akumulátoru vytéci kapalina. Zabraňte kontaktu s ní. Při náhodném kontaktu opláchněte místo vodou. Pokud kapalina vnikne do očí, navštivte navíc i lékaře.** Vytékající akumulátorová kapalina může způsobit podráždění pokožky nebo popálení.
- ▶ **Při poškození a nesprávném použití akumulátoru mohou vystupovat páry. Přivádějte čerstvý vzduch a při potížích vyhledejte lékaře.** Páry mohou dráždit dýchací cesty.
- ▶ **Akumulátory nabíjejte pouze v nabíječkách, jež jsou doporučeny výrobcem.** Pro nabíječku, která je vhodná pro určitý druh akumulátorů, existuje nebezpečí požáru, je-li používána s jinými akumulátory.
- ▶ **U vadného akumulátoru může kapalina vytékat a potřísnit přilehlé předměty. Zkontrolujte díly, jichž se to týká.** Očistěte je nebo případně vyměňte.
- ▶ **Akumulátor používejte pouze ve spojení s Vaším výrobkem Bosch.** Jen tak bude akumulátor chráněn před nebezpečným přetížením.
- ▶ **Používejte pouze originální akumulátory Bosch s napětím uvedeným na typovém štítku Vašeho výrobku.** Při používání jiných akumulátorů, např. napodobenin, dotvářených akumulátorů nebo cizích výrobků, existuje nebezpečí poranění a též věcných škod díky vybuchujícím akumulátorům.
- ▶ Akumulátor chraňte před vlhkostí a vodou.
- ▶ Akumulátor skladujte pouze v rozsahu teploty od 0 °C do 50 °C. Nenechávejte akumulátor ležet např. v létě v autě.
- ▶ Příležitostně vyčistěte větrací otvory akumulátoru měkkým, čistým a suchým štětcem.

Bezpečnostní upozornění pro nabíječky

Chraňte nabíječku před deštěm a vlhkem.
Vniknutí vody do nabíječky zvyšuje riziko úrazu elektrickým proudem.

- ▶ **Akumulátory Li-ion firmy Bosch nebo tyto akumulátory zabudované ve výrobcích firmy Bosch nabíjejte pouze napětím uvedeným v technických datech.** Jinak existuje nebezpečí požáru a výbuchu.
- ▶ **Udržujte nabíječku čistou.** Znečištěním vzniká nebezpečí úrazu elektrickým proudem.
- ▶ **Před každým použitím zkontrolujte nabíječku, kabel a zástrčku. Pokud jste zjistili závady, nabíječku nepoužívejte. Nabíječku sami neotvírejte a nechte ji opravit pouze kvalifikovaným odborným personálem a originálními náhradními díly.** Poškozená nabíječka, kabel a zástrčka zvyšují riziko úrazu elektrickým proudem.
- ▶ **Nabíječku neprovozujte na lehce hořlavém podkladu (např. papír, textil apod.) popř. v hořlavém prostředí.** Z důvodu zahřívání nabíječky, jež vzniká při nabíjení, existuje nebezpečí požáru.
- ▶ **Dohlížejte na děti.** Tím bude zajištěno, že si děti s nabíječkou nehrají.
- ▶ **Děti a osoby, jež na základě svých fyzických, smyslových nebo duševních schopností či své nezkušenosti nebo neznalosti nejsou ve stavu nabíječku bezpečně obsluhovat, nesmějí tuto nabíječku bez dozoru či pokynů zodpovědné osoby používat.** V opačném případě existuje nebezpečí od chybné obsluhy a poranění.

Symbole

Následující symboly mají význam pro čtení a pochopení návodu k obsluze. Zapamatujte si symboly a jejich význam. Správná interpretace symbolů Vám pomůže zahradní nářadí lépe a bezpečněji používat.

Symbol	Význam
	Směr reakce
	Směr pohybu
I	Zapnutí
O	Vypnutí

Určené použití

Zahradní nářadí je určeno ke sfoukání listů a zahradního odpadu, jako např. trávy, větviček a jehličí, dohromady.

Technická data

Akumulátorový fukar listů		ALB 18 LI
Objednací číslo		3 600 HAO 3..
Rychlost vzduchového proudu, max.	km/h	210
Hmotnost podle EPTA-Procedure 01/2003	kg	1,8
Sériové číslo		viz typový štítek na zahradním nářadí
Akumulátor		Li-Ion
Objednací číslo		
- 1,3 Ah		2 607 336 039
- 1,5 Ah		2 607 336 207
Jmenovité napětí	V=	18
Kapacita		
- 2 607 336 039	Ah	1,3
- 2 607 336 207	Ah	1,5
Počet článků akumulátoru		
- 2 607 336 039		5
- 2 607 336 207		5
Doba provozu na jedno nabití akumulátoru*	min	10

*Ve spojení s akumulátorem 1,5 Ah
Dbejte prosím objednačního čísla na typovém štítku Vašeho zahradního nářadí. Obchodní označení jednotlivých zahradních nářadí se mohou měnit.

Akumulátorový fukar listů		ALB 18 LI
Nabíječka		AL 2215 CV
Objednací číslo		
	EU	2 607 225 471
	UK	2 607 225 473
	AU	2 607 225 475
Nabíjecí proud	mA	1500
Dovolený rozsah teploty nabíjení	°C	0–45
Doba nabíjení (vybitý akumulátor)*	min	63
Hmotnost podle EPTA-Procedure 01/2003	kg	0,4
Třída ochrany		□ / II
Nabíječka		AL 2204 CV
Objednací číslo		
	EU	2 607 225 273
	UK	2 607 225 275
	AU	2 607 225 277
Nabíjecí proud	mA	430
Dovolený rozsah teploty nabíjení	°C	0–45
Doba nabíjení (vybitý akumulátor)*	min	207
Hmotnost podle EPTA-Procedure 01/2003	kg	0,7
Třída ochrany		□ / II

*Ve spojení s akumulátorem 1,5 Ah
Dbejte prosím objednačního čísla na typovém štítku Vašeho zahradního nářadí. Obchodní označení jednotlivých zahradních nářadí se mohou měnit.

Informace o hluku a vibracích

Naměřené hodnoty hluku zjištěny podle EN 60335. Hodnocená hladina hluku A stroje činí typicky: hladina akustického tlaku 60 dB(A); hladina akustického výkonu 80 dB(A). Nepřesnost K = 3 dB.
Celkové hodnoty vibrací a_h (vektorový součet tří os) a nepřesnost K zjištěny podle EN 60335: $a_h < 2,5 \text{ m/s}^2$, $K = 1,5 \text{ m/s}^2$.

Prohlášení o shodě CE

Prohlašujeme ve výhradní zodpovědnosti, že v odstavci „Technická data“ popsany výrobek je v souladu s následujícími normami nebo normativními dokumenty: EN 60335 (akumulátorový stroj) a EN 60335 (nabíječka akumulátorů) podle ustanovení směrnic 2006/95/ES, 2004/108/ES, 2006/42/ES, 2000/14/ES.

2000/14/ES: garantovaná hladina akustického výkonu 83 dB(A). Metoda posouzení shody podle dodatku V. Kategorie výrobků: 34

Technická dokumentace u:
Bosch Lawn and Garden Ltd., PT-LG/EAE,
Stowmarket, Suffolk IP14 1EY, England

Dr. Egbert Schneider Dr. Eckerhard Strötgen
Senior Vice President Head of Product
Engineering Certification

Rpa. Muecke i.v. Muecke

Robert Bosch GmbH, Power Tools Division
D-70745 Leinfelden-Echterdingen
25.03.2011

Montáž a provoz

Cíl počínání	Obrázek
Obsah dodávky	1
Nastrčení hubice	2
Nabíjení akumulátoru	3
Nasazení akumulátoru	3
Zapnutí	4
Vypnutí	4
Pracovní pokyny	5
Údržba a čištění	6
Uskladnění a přeprava	6

Uvedení do provozu

Pro Vaši bezpečnost

- ▶ **Před všemi pracemi na zahradním nářadí (např. údržba, výměna nástrojů atd.) a též při jeho přepravě a uskladnění odejměte ze zahradního nářadí akumulátor.** Při neúmyslném ovládní spínače existuje nebezpečí poranění.
- ▶ **Zahradní nářadí po vypnutí ještě několik sekund dobíhá (přetrvává proud vzduchu). Nechte motor doběhnout než jej zase zapnete. Zahradní nářadí přímo po sobě nevypínejte a zase nezapínejte.**

Nabíjení akumulátoru

- ▶ **Nepoužívejte žádnou jinou nabíječku.** Dodaná nabíječka je sladěna s Li-iontovým akumulátorem vestavěným do Vašeho zahradního nářadí.
- ▶ **Dbejte síťového napětí!** Napětí zdroje proudu musí souhlasit s údaji na typovém štítku nabíječky. Nabíječky označené 230 V mohou být provozovány i při 220 V.

Upozornění: Akumulátor se dodává částečně nabitý. Pro zaručení plného výkonu akumulátor před prvním nasazením zahradního nářadí v nabíječce zcela nabijte. Akumulátor Li-ion lze bez zkrácení životnosti kdykoli nabít. Přerušení procesu nabíjení nepoškozuje akumulátor.

Proces nabíjení

Proces nabíjení začíná, jakmile se síťová zástrčka nabíječky zastrčí do zásuvky a akumulátor poté vloží do nabíječky.

Akumulátor posadte jak je zobrazeno na obrázku nejprve vpředu na nabíječku (1) a následně zatlačte akumulátor vzadu dolů (2). K odejmutí akumulátoru postupujte v opačném sledu.

Díky inteligentnímu způsobu nabíjení se automaticky rozpozná stav nabití akumulátoru a v závislosti na teplotě a napětí akumulátoru se nabije právě optimálním nabíjecím proudem.

Tím se šetří akumulátor a zůstává při uložení v nabíječce vždy zcela nabitý.

Upozornění: Proces nabíjení je možný pouze tehdy, leží-li teplota akumulátoru v přípustném rozsahu teploty nabíjení, viz odstavec „Technická data“.

Hledání závad



Příznaky	Možná příčina	Náprava
Zahradní nářadí neběží	Vybitý akumulátor	Akumulátor nabijte, viz též „Upozornění k nabíjení“
	Příliš studený/horký akumulátor	Akumulátor nechte ohřát/ochladit
	Vadné zahradní nářadí	Vyhleďte servis
	Vadná vnitřní kabeláž zahradního nářadí	Vyhleďte servis
Zahradní nářadí běží přerušovaně	Vadný spínač	Vyhleďte servis
Silné vibrace/hluk	Vadné zahradní nářadí	Vyhleďte servis
Příliš krátká doba práce na jedno nabití akumulátoru	Akumulátor nebyl delší dobu nebo byl jen krátkodobě používán	Akumulátor zcela nabijte; viz též „Upozornění k nabíjení“
	Akumulátor je prázdný nebo vadný	Akumulátor nahradte
	Zablokovaný vstup/výstup vzduchu	Vstup/výstup vzduchu uvolněte
Zahradní nářadí nefouká	Zablokovaná hubice	Hubici uvolněte
Hubici nelze nastrčit na zahradní nářadí	Nesprávná montáž	Viz „Montáž“
Ukazatel nabíjení akumulátoru svítí trvale Nabíjecí proces není možný	Akumulátor není (správně) nasazen	Akumulátor nasadte správně na nabíječku
	Znečištěné kontakty akumulátoru	Kontakty akumulátoru očistěte; např. několika zasunutím a vytažením akumulátoru, popř. akumulátor nahradte
Ukazatel nabíjení akumulátoru nesvítí	Vadný akumulátor	Akumulátor nahradte
	Síťová zástrčka nabíječky není (správně) zastrčena	Síťovou zástrčku (zcela) zastrčte do zásuvky
	Zásuvka, síťový kabel nebo nabíječka mají poruchu	Zkontrolujte síťové napětí, nabíječku příp. nechte zkontrolovat autorizovaným servisním střediskem pro elektronářadí Bosch

Blikající světlo ukazatele nabíjení akumulátoru

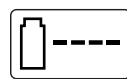

Proces nabíjení je signalizován **blikáním** ukazatele nabíjení akumulátoru.

Trvalé světlo ukazatele nabíjení akumulátoru



Trvalé světlo ukazatele nabíjení akumulátoru signalizuje, že akumulátor je zcela nabitý **nebo** že teplota akumulátoru leží vně dovoleného rozsahu teploty

nabíjení a proto nemůže být nabíjen. Jakmile je dosaženo dovoleného rozsahu teploty, bude akumulátor nabíjen.

Bez nastrčeného akumulátoru signalizuje **trvalé světlo** ukazatele nabíjení akumulátoru, že je síťová zástrčka zasunuta do zásuvky a nabíječka je připravena k provozu.

Upozornění k nabíjení

Při nepřetržitých popř. několikrát po sobě následujících nabíjecích cyklech bez přerušení se může nabíječka zahřát. To však není znepokojující a nepoukazuje to na technickou závadu nabíječky.

Výrazně nižší provozní doba po nabití ukazuje, že je akumulátor opotřebován a musí být vyměněn.

Akumulátor je vybaven kontrolou teploty NTC, která dovolí nabíjení pouze v rozmezí teplot 0 °C a 45 °C. Tím se dosáhne vysoké životnosti akumulátoru.

Akumulátor Li-ion je díky „Electronic Cell Protection (ECP)“ chráněn proti hlubokému vybití. Při vybitém akumulátoru se zahradní nářadí pomocí ochranného obvodu vypne: zahradní nářadí už více nepracuje.

⚠ POZOR Po automatickém vypnutí zahradního nářadí už dále nestlačujte spínač. Akumulátor se může poškodit.

Pracovní pokyny

Zahradní nářadí držte při práci vždy ca. 3 cm nad zemí. Nefoukejte dohromady žádné horké, zápalné nebo výbušné materiály.

Údržba a servis

- **Před všemi pracemi na zahradním nářadí (např. údržba, výměna nástrojů atd.) a též při jeho přepravě a uskladnění odejměte ze zahradního nářadí akumulátor.** Při neúmyslném ovládní spínače existuje nebezpečí poranění.

Akumulátory/baterie:



Li-ion:
Dbejte prosím upozornění v odstavci „Přeprava“.

Údržba, čištění a skladování

- **Udržujte zahradní nářadí čisté, abyste mohli dobře a bezpečně pracovat.**

Udržujte zahradní nářadí a větrací otvory čisté, abyste mohli dobře a bezpečně pracovat.

Nikdy nekropte zahradní nářadí vodou, nikdy jej neponořujte do vody.

Skladujte zahradní nářadí na bezpečném místě, v suchu a mimo dosah dětí.

Neodkládejte na zahradní nářadí jiné předměty.

Změny vyhrazeny.

Péče o akumulátor

Pro zaručení optimálního používání akumulátoru dbejte následujících upozornění a opatření:

- Akumulátor chraňte před vlhkostí a vodou.
- Akumulátor skladujte pouze v rozsahu teploty od 0 °C do 50 °C. Nenechávejte akumulátor ležet např. v létě v autě.
- Při přímém slunečním záření nenechávejte akumulátor v zahradním nářadí.
- Optimální teplota pro uskladnění akumulátoru činí 5 °C.
- Příležitostně vyčistěte větrací otvory akumulátoru měkkým, čistým a suchým štětcem.

Výrazně nižší provozní doba po nabití ukazuje, že je akumulátor opotřebován a musí být vyměněn.

Zákaznická a poradenská služba

www.bosch-garden.com

Při všech dotazech a objednávkách náhradních dílů nezbytně prosím uvádějte 10-místné objednávací číslo podle typového štítku zahradního nářadí.

Czech Republic

Robert Bosch odbytová s.r.o.
Bosch Service Center PT
K Vápence 1621/16
692 01 Mikulov
Tel.: +420 (519) 305 700
Fax: +420 (519) 305 705
E-Mail: servis.naradi@cz.bosch.com
www.bosch.cz

Přeprava

Obsažené lithium-iontové akumulátory podléhají požadavkům zákona o nebezpečných nákladech. Tyto akumulátory mohou být bez dalších podmínek přepravovány uživatelem po silnici.

Při zaslání prostřednictvím třetí osoby (např.: letecká přeprava nebo spedice) je třeba brát zřetel na zvláštní požadavky na balení a označení. Zde musí být při přípravě zásilky nezbytně přizván expert na nebezpečné náklady.

Akumulátory zasílejte pouze tehdy, pokud je těleso nepoškozené. Otevřené kontakty přelepte lepicí páskou a akumulátor zabalte tak, aby se v obalu nemohl pohybovat.

Dbejte prosím i případných navazujících národních předpisů.

Zpracování odpadů

Zahradní nářadí, příslušenství a obaly mají být dodány k opětovnému zhodnocení nepoškozujícímu životní prostředí.

Nevyhazujte zahradní nářadí, nabíječky a akumulátory/baterie do domovního odpadu!

Pouze pro země EU:



Podle evropské směrnice 2002/96/ES musejí být neupotřebitelná elektrická a elektronická zařízení a podle evropské směrnice 2006/66/ES vadné nebo opotřebované akumulátory/baterie rozebrány shromážděny a dodány k opětovnému zhodnocení nepoškozujícímu životní prostředí.

Bezpečnostné pokyny

Dôležité upozornenie! Starostlivo si prečítajte pokyny uvedené v nasledujúcom texte. Dobře sa oboznámte s obslužnými prvkami a so správnym používaním tohto záhradníckeho náradia. Návod na používanie si láskavo starostlivo uschovajte na neskoršie používanie.

Vysvetlenia symbolov na záhradníckom náradí



Všeobecné upozornenie na nebezpečenstvo.



Pozorne si prečítajte tento Návod na používanie.



Dávajte pozor na to, aby ste pri práci nezranili blízko stojace osoby odletujúcimi cudzími telieskami.



Postarajte sa o to, aby osoby, ktoré sa nachádzajú v blízkosti, mali bezpečný odstup od pracovného priestoru záhradníckeho náradia.



Rotujúci ventilátor. Nedávajte ruky ani chodidlá do otvorov počas chodu tohto záhradníckeho náradia.



Dávajte pozor na to, aby ste pri práci nezranili blízko stojace osoby cudzími telieskami odletujúcimi zo záhradníckeho náradia. Zabezpečte, aby sa ostatné osoby nachádzali v bezpečnej vzdialenosti od Vášho záhradníckeho náradia.



Používajte ochranné okuliare.



Skôr ako budete toto záhradníckeho náradie čistiť, nastavovať, alebo ho nechávať čo len na krátky čas bez dozoru, vyberte z neho akumulátor.



Nepracujte vtedy, keď prší, a nenechávajte akumulátorové fúkače lístia vonku počas dažďa.



Nikdy nepoužívajte nabíjačku v takom prípade, keď má poškodenú sieťovú šnúru.

Obsluha

- ▶ Nikdy nedovoľte používať toto záhradníckeho náradie deťom ani žiadnym iným osobám, ktoré nie sú dôkladne oboznámené s jeho používaním. Predpisy niektorej krajiny môžu prípadne obmedzovať vek obsluhujúcej osoby. Keď záhradníckeho náradie nepoužívate, uschovávajte ho tak, aby nebolo dosiahnuteľné pre deti.
- ▶ Toto záhradníckeho náradie nie je určené na používanie pre osoby (vrátane detí) s obmedzenými psychickými, senzorickými alebo duševnými schopnosťami alebo s nedostatočnými skúsenosťami a/alebo nedostatočnými vedomosťami, s výnimkou prípadu, ak na ne dozerá kompetentná osoba, alebo ak od nej dostali presné pokyny, ako majú toto záhradníckeho náradie používať. Dávajte pozor na deti, aby ste zabezpečili, že sa nebudú môcť s týmto záhradníckym náradím hrať.
- ▶ Obsluhujúca osoba alebo užívateľ je zodpovedný za úrazy a škody spôsobené iným ľuďom alebo za škody na ich majetku.
- ▶ Počas používania náradia sa nesmú zdržiavať v okruhu 3 metre žiadne iné osoby ani zvieratá. Obsluhujúca osoba je vo svojom pracovnom okruhu zodpovedná za tretie osoby.
- ▶ Nikdy nepoužívajte toto záhradníckeho náradie vtedy, keď sa v bezprostrednej blízkosti zdržiavajú nejaké osoby, predovšetkým deti, alebo domáce zvieratá.

- ▶ Používajte toto záhradníckeho náradie len za denného svetla alebo pri dobrom umelom svetle.
- ▶ Nepracujte s týmto záhradníckym náradím vtedy, keď ste bosí, alebo keď máte obuté otvorené sandále. Pri práci noste vždy pevnú obuv a dlhé nohavice.
- ▶ Dávajte pozor na to, aby sa Vám voľné kúsky odevu nevtiahlo do otvorov vstupu vzduchu, pretože to by mohlo mať za následok zranenie.
- ▶ Používajte toto záhradníckeho náradie iba s nasadenou dýzou.
- ▶ Dávajte pozor na to, aby Vám náradie nevtiahlo dlhé vlasy do otvorov vstupu vzduchu, pretože to by mohlo mať za následok zranenie.
- ▶ Dávajte pozor na to, aby ste na šikmej ploche šliapli pri každom kroku bezpečne.
- ▶ Všetky otvory vzduchového chladenia udržiavajte bez nečistôt.
- ▶ V žiadnom prípade nefúkajte nečistotu/lístie do toho smeru, kde sa v blízkosti nachádzajú nejaké osoby.
- ▶ **V žiadnom nerobte prípade na záhradníckom náradí nejaké zmeny.** Nedovolené zmeny by mohli negatívne ovplyvniť bezpečnosť Vášho záhradníckeho náradia a mať za následok zvýšenie hluku a vibrácií.

Údržba

- ▶ Postarajte sa o to, aby boli všetky matice, zavrtané skrutky a ostatné skrutky dobre utiahnuté, aby bol zaručený bezpečný prevádzkový stav záhradníckeho náradia.
- ▶ Kontrolujte pravidelne svoje záhradníckeho náradie a keď zistíte, že niektoré súčiastky sú opotrebované alebo poškodené, preventívne ich kvôli vlastnej bezpečnosti vymeňte.
- ▶ Postarajte sa o to, aby boli použité originálne náhradné súčiastky značky Bosch.

Pokyny pre optimálne zaobchádzanie s akumulátorom

- ▶ **Pred každou prácou na tomto záhradníckom náradí (napríklad pred údržbou, výmenou nástroja a podobne) a takisto počas transportu a úschovy vyberte zo záhradníckeho náradia akumulátor.** V prípade neúmyselného náhodného zapnutia vypínača hrozí nebezpečenstvo poranenia.
- ▶ **Používajte do tohto záhradníckeho náradia len určené akumulátory značky Bosch.** Používanie iných akumulátorov môže mať za následok poranenie alebo spôsobiť požiar.
- ▶ **Postarajte sa o to, aby bolo záhradníckeho náradie vypnuté, keď doň idete vkladať akumulátor.** Vkládanie akumulátorov do záhradníckeho náradia, ktoré je zapnuté, môže spôsobiť úraz.
- ▶ **Akumulátor neotvárajte.** Hrozí nebezpečenstvo skratovania.



Chráňte akumulátor pred horúčavou, napr. aj pred trvalým slnečným žiarením, pred ohňom, vodou a vlhkosťou. Hrozí nebezpečenstvo výbuchu.

- ▶ **Nepoužívané akumulátory neuschovávajte tak, aby mohli prísť do styku s kancelárskymi sponkami, mincami, kľúčmi, klincami, skrutkami alebo s inými drobnými kovovými predmetmi, ktoré by mohli spôsobiť premostenie kontaktov.** Skrat medzi kontaktmi akumulátora môže mať za následok popálenie alebo môže spôsobiť vznik požiaru.
- ▶ **Z akumulátora môže pri nesprávnom používaní vytekať kvapalina. Vyhýbajte sa kontaktu s touto kvapalinou. Po náhodnom kontakte miesto opláchnite vodou. Ak sa dostane kvapalina z akumulátora do kontaktu s očami, po výplachu očí vyhľadajte aj lekára.** Unikajúca kvapalina z akumulátora môže mať za následok podráždenie pokožky alebo popáleniny.
- ▶ **Po poškodení akumulátora alebo v prípade neodborného používania môžu z akumulátora vystupovať škodlivé výpary. Zabezpečte prívod čerstvého vzduchu a v prípade nevoľnosti vyhľadajte lekársku pomoc.** Tieto výpary môžu podráždiť dýchacie cesty.
- ▶ **Akumulátory nabíjajte len v takých nabíjačkách, ktoré odporúča výrobca akumulátora.** Ak sa používa nabíjačka, určená na nabíjanie určitého druhu akumulátorov, na nabíjanie iných akumulátorov, hrozí nebezpečenstvo požiaru.

- ▶ **Z poškodeného akumulátora môže vytekať kvapalina a zamoriť predmety, ktorú sa nachádzajú v jeho blízkosti. Prekontrolujte postihnuté súčiastky.** Vyčistite ich, alebo ich v prípade potreby zmeňte za nové.
- ▶ **Používajte tento akumulátor iba spolu s Vaším výrobkom Bosch.** Len takýmto spôsobom bude akumulátor chránený pred nebezpečným preťažením.
- ▶ **Používajte len originálne akumulátory Bosch, ktorých napätie sa zhoduje s údajom uvedeným na štítku Vášho výrobku.** V prípade používania iných akumulátorov, napríklad rôznych napodobnenín, upravených akumulátorov alebo výrobkov iných firiem, hrozí nebezpečenstvo poranenia alebo vznik vecných škôd následkom výbuchu akumulátorov.
- ▶ Chráňte akumulátor pred vlhkosťou a vodou.
- ▶ Akumulátor skladujte iba pri rozsahu teploty od 0 °C do 50 °C. Nenechávajte napríklad akumulátor v lete položený v automobile.
- ▶ Občas prečistite vetracie štrbiny akumulátora čistým jemným a suchým štetcom.

Bezpečnostné pokyny pre nabíjačky



Chráňte nabíjačku pred účinkami dažďa a vlhkosti. Vniknutie vody do nabíjačky zvyšuje riziko zásahu elektrickým prúdom.

- ▶ **Nabíjajte len lítiovo-iónové akumulátory značky Bosch alebo iné akumulátory zabudované do výrobkov firmy Bosch, ktoré majú v časti technické údaje uvedené napätie.** V inom prípade hrozí nebezpečenstvo požiaru a výbuchu.
- ▶ **Udržiavajte nabíjačku v čistote.** Následkom znečistenia hrozí nebezpečenstvo zásahu elektrickým prúdom.
- ▶ **Pred každým použitím produktu prekontrolujte nabíjačku, prívodnú šnúru aj zástrčku.** Nepoužívajte nabíjačku v prípade, ak ste zistili nejaké poškodenie. Nabíjačku sami neotvárajte a dávajte ju opravovať len kvalifikovanému personálu a výlučne iba s použitím originálnych náhradných súčiastok. Poškodené nabíjačky, prívodné šnúry a zástrčky zvyšujú riziko zásahu elektrickým prúdom.
- ▶ **Nepoužívajte nabíjačku položenú na ľahko horľavom podklade (ako je napr. papier, textil a podobne) resp. ani v horľavom prostredí.** Zohrievanie nabíjačky, ktoré vzniká pri nabíjaní, predstavuje nebezpečenstvo požiaru.
- ▶ **Dávajte pozor na deti.** Takýmto spôsobom zabezpečíte, aby sa deti nehrali s nabíjačkou.
- ▶ **Deti a osoby, ktoré na základe svojich fyzických, senzorických alebo duševných schopností alebo kvôli nedostatku skúseností alebo poznatkov nie sú v stave spoľahlivo obsluhovať túto nabíjačku, nesmú používať túto nabíjačku bez dozoru alebo pokynov nejakej zodpovednej osoby.** V opačnom prípade hrozí nebezpečenstvo nesprávnej obsluhy alebo poranenia.

Symbody

Následujúce symboly sú pre čítanie a pochopenie tohto Návodu na používanie veľmi dôležité. Dobré si tieto symboly a ich významy zapamätajte. Správna interpretácia týchto symbolov Vám bude pomáhať lepšie a bezpečnejšie používať toto ručné elektrické náradie.

Symbol	Význam
	Smer reakcie
	Smer pohybu
	Zapnutie
	Vypnutie

Používanie podľa určenia

Toto záhradnícke náradie je určené na odpratávanie lístia sfúkaním dohromady, takisto aj iných záhradných odpadov, ako je napríklad tráva, konáre a borovicové ihličie.

Technické údaje

Akumulátorový fúkač lístia		ALB 18 LI
Vecné číslo		3 600 HAO 3..
max. rýchlosť prúdu vzduchu	km/h	210
Hmotnosť podľa EPTA-Procedure 01/2003	kg	1,8
Sériové číslo		pozri typový štítok na záhradníckom náradí
Akumulátor		lítiovo-iónový
Vecné číslo		
- 1,3 Ah		2 607 336 039
- 1,5 Ah		2 607 336 207
Menovité napätie	V=	18
Kapacita		
- 2 607 336 039	Ah	1,3
- 2 607 336 207	Ah	1,5
Počet akumulátorových článkov		
- 2 607 336 039		5
- 2 607 336 207		5
Doba prevádzky na jedno nabitie akumulátorov*	min	10
Nabíjačka		AL 2215 CV
Vecné číslo		
	EU	2 607 225 471
	UK	2 607 225 473
	AU	2 607 225 475
Nabíjací prúd	mA	1500
Prípustný rozsah teploty nabíjania	°C	0–45
Nabíjacia doba (akumulátor vybitý)*	min	63
Hmotnosť podľa EPTA-Procedure 01/2003	kg	0,4
Trieda ochrany		/ II
Nabíjačka		AL 2204 CV
Vecné číslo		
	EU	2 607 225 273
	UK	2 607 225 275
	AU	2 607 225 277
Nabíjací prúd	mA	430
Prípustný rozsah teploty nabíjania	°C	0–45
Nabíjacia doba (akumulátor vybitý)*	min	207
Hmotnosť podľa EPTA-Procedure 01/2003	kg	0,7
Trieda ochrany		/ II

*v spojení s akumulátorom 1,5 Ah

Všimnite si láskavo vecné číslo na typovom štítku svojho záhradníckeho náradia. Obchodné názvy jednotlivých kusov záhradníckeho náradia sa môžu odlišovať.

Informácia o hlučnosti/vibráciách

Namerané hodnoty hluku zistené podľa normy EN 60335.

Vyhodnotená hodnota hladiny hluku A tohto náradia je typicky: Hladina akustického tlaku 60 dB(A); hladina akustického výkonu 80 dB(A). Nespoľahlivosť merania K=3 dB.

Celkové hodnoty vibrácií a_h (suma vektorov troch smerov) a nepresnosť merania K zistené podľa normy EN 60335:
 $a_h < 2,5 \text{ m/s}^2$, $K = 1,5 \text{ m/s}^2$.

Vyhlasenie o konformite

Na vlastnú zodpovednosť vyhlasujeme, že tento výrobok, popísaný nižšie v časti „Technické údaje“ sa zhoduje s nasledujúcimi normami alebo normatívnymi dokumentmi: EN 60335 (akumulátorové náradie) a EN 60335 (nabíjačka akumulátorov) podľa ustanovení smerníc 2006/95/ES, 2004/108/ES, 2006/42/ES, 2000/14/ES.
 2000/14/ES: Garantovaná hladina akustického výkonu 83 dB(A). Spôsob hodnotenia conformity podľa prílohy V.

Kategória produktu: 34

Súbory technickej dokumentácie sa nachádzajú na adrese:

Bosch Lawn and Garden Ltd., PT-LG/EAE,
Stowmarket, Suffolk IP14 1EY, England

Dr. Egbert Schneider
Senior Vice President
Engineering

Dr. Eckerhard Strötgen
Head of Product
Certification

Robert Bosch *i.v. Strötgen*

Robert Bosch GmbH, Power Tools Division
D-70745 Leinfelden-Echterdingen
25.03.2011

Montáž a používanie

Cieľ činnosti	Obrázok
Obsah dodávky (základná výbava)	1
Nasadenie dýzy	2
Nabíjanie akumulátorov	3
Vloženie akumulátora	3
Zapnutie	4
Vypnutie	4
Pokyny na používanie	5
Údržba a čistenie	6
Uschovávanie a preprava	6

Uvedenie do prevádzky

Pre Vašu bezpečnosť

- **Pred každou prácou na tomto záhradníckom náradí (napríklad pred údržbou, výmenou nástroja a podobne) a takisto počas transportu a úschovy vyberte zo záhradníckeho náradia akumulátor.** V prípade neúmyselného náhodného zapnutia vypínača hrozí nebezpečenstvo poranenia.
- **Toto záhradnícke náradie po vypnutí vypínača ešte niekoľko sekúnd beží (s pokračujúcim prúdom vzduchu). Nechajte motor vždy úplne zastaviť, skôr ako ho opäť zapnete. Záhradnícke náradie nezapínajte a opäť nevypínajte hneď tesne po sebe.**

Nabíjanie akumulátorov

- **Nepoužívajte žiadnu inú nabíjačku.** Dodávaná nabíjačka je priamo konštruovaná na nabíjanie lítiovo-iónových akumulátorov zabudovaných do Vášho záhradníckeho náradia.
- **Všimnite si napätie siete!** Napätie zdroja prúdu musí mať hodnotu zhodnú s údajmi na typovom štítku ručného elektrického náradia. Ručné elektrické náradie označené pre napätie 230 V sa smie používať aj s napätím 220 V.

Upozornenie: Akumulátor sa dodáva v čiastočne nabitom stave. Aby ste zaručili plný výkon akumulátora, pred prvým použitím svojho záhradníckeho náradia akumulátor v nabíjačke úplne nabite.

Lítiovo-iónové akumulátory možno kedykoľvek dobíjať bez toho, aby to negatívne ovplyvnilo ich životnosť. Prerušenie nabíjania takýto akumulátor nepoškodzuje.

Hľadanie porúch



Symptómy	Možná príčina	Odstránenie príčiny
Záhradnícke náradie nebeží	Akumulátor je vybitý	Akumulátor nabite, pozri aj „Pokyny pre nabíjanie“
	Akumulátor je príliš studený/príliš horúci	Akumulátor zohrejte/nechajte vychladnúť
	Záhradnícke náradie je pokazené	Vyhľadajte autorizovanú servisnú opravu
Záhradnícke náradie beží prerušovane	Vnútna kabeláž záhradníckeho náradia je porušená	Vyhľadajte autorizovanú servisnú opravu
	Porucha vypínača	Vyhľadajte autorizovanú servisnú opravu
Silné vibrácie/hluk	Záhradnícke náradie je pokazené	Vyhľadajte autorizovanú servisnú opravu
Doba práce s náradím na jedno nabíjanie akumulátora je príliš krátka	Akumulátor sa dlhší čas nepoužíval, alebo sa používal len krátko	Akumulátor nabite úplne; pozri k tomu aj „Pokyny pre nabíjanie“
	Akumulátor je vybitý alebo poškodený	Akumulátor vymeniť za nový
	Prívod/výstup vzduchu je zablokovaný	Prívod/výstup vzduchu uvoľnite

Nabíjanie

Nabíjací proces začína v okamihu, keď sa zástrčka nabíjačky zasunie do zásuvky a keď sa potom akumulátor vloží do nabíjačky.

Položte najprv akumulátor podľa obrázka na nabíjačku (●) a potom akumulátor zatlačte dozadu dole (●). Pri vyberaní akumulátora postupujte v opačnom poradí.

Inteligentné nabíjanie automaticky spozná stav nabitia akumulátora a nabíja ho optimálnym nabíjacím prúdom v závislosti od konkrétnej teploty a napätia akumulátora.

Takýmto spôsobom sa šetrí akumulátor a počas uloženia v nabíjačke zostáva vždy úplne nabitý.

Upozornenie: Nabíjanie je možné len vtedy, keď je teplota akumulátora v prípustnom rozsahu, pozri k tomu odsek „Technické údaje“.

Bliká indikácia nabíjania akumulátora

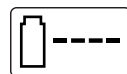

Nabíjanie je signalizované **blíkaním** indikácie nabíjania akumulátora.

Trvalé svietenie indikácie nabíjania akumulátora



Trvalé **svietenie** indikácie nabíjania akumulátora signalizuje, že akumulátor je úplne nabitý, **alebo** že teplota akumulátora leží mimo

prípustného rozsahu teplôt, a akumulátor sa preto nedá nabíjať. Len čo teplota akumulátora dosiahne prípustný rozsah, akumulátor sa začne nabíjať.

Bez zasunutého akumulátora signalizuje **trvalé svietenie** indikácie nabíjania akumulátora, že zástrčka nabíjačky je zasunutá v sieti a nabíjačka je pripravená na prevádzku.

Pokyny pre nabíjanie

Pri nepretržitých nabíjacích cykloch, resp. pri ich opakovaní jeden za druhým bez prerušenia, sa nabíjačka môže zohrievať. To je však neškodné a nie je to prejavom technickej poruchy nabíjačky.

Výrazne skrátená prevádzková doba akumulátora po nabití signalizuje, že akumulátor je opotrebovaný a treba ho vymeniť za nový.

Akumulátor je vybavený tepelnou poistkou NTC, ktorá dovoľí nabíjanie akumulátora len v rozsahu teplôt medzi 0 °C a 45 °C. Vďaka tomu sa zabezpečí vyššia životnosť akumulátora.

Lítiovo-iónový akumulátor je chránený proti hlbokému vybitiu „pomocou elektronickej ochrany článku (ECL – Electronic Cell Protection)“. Keď je akumulátor vybitý, záhradnícke náradie sa pomocou ochranného obvodu vypne: Záhradnícke náradie už nepracuje.

⚠ POZOR Po automatickom vypnutí záhradníckeho náradia už viac vypínač nestláčajte. Akumulátor by sa mohol poškodiť.

Pokyny na používanie

Pri práci držte záhradnícke náradie vždy približne 3 cm nad zemou.

Nezhŕňajte dohromady žiadne horúce, horľavé ani výbušné materiály.

Symptómy	Možná príčina	Odstránenie príčiny
Záhradnícke náradie nefúka	Dýza je zablokovaná	Dýzu uvoľnite
Dýza sa nedá na záhradnícke náradie nasunúť	Nesprávna montáž	pozri odsek „Montáž“
Indikácia nabíjania akumulátora trvalo svieti	Akumulátor nie je zasunutý (alebo nie je zasunutý správne)	Vložte akumulátor do nabíjačky správne
Nabíjanie nie je možné	Kontakty akumulátora sú znečistené	Vyčistite kontakty akumulátora; napríklad viacnásobným zasunutím a vysunutím akumulátora, prípadne akumulátor vymeniť za nový
	Akumulátor je pokazený	Akumulátor vymeniť za nový
Indikačná dióda nabíjania akumulátora nesvieti	Zástrčka nabíjačky nie je (nie je správne) zasunutá do zásuvky	Zástrčku zasunúť do zásuvky (zasuňte ju celkom)
	Zásuvka, sieťová šnúra alebo nabíjačka je poškodená	Skontrolujte sieťové napätie, nabíjačku dajte prípadne preskúšať v autorizovanej servisnej opravovni ručného elektrického náradia Bosch

Údržba a servis

- **Pred každou prácou na tomto záhradníckom náradí (napríklad pred údržbou, výmenou nástroja a podobne) a takisto počas transportu a úschovy vyberte zo záhradníckeho náradia akumulátor.** V prípade neúmyselného náhodného zapnutia vypínača hrozí nebezpečenstvo poranenia.

Údržba, čistenie a skladovanie

- **Udržujte záhradnícke náradie vždy v čistote, aby ste mohli pracovať kvalitne a bezpečne.**

Udržujte toto záhradnícke náradie a jeho vetracie štrbiny vždy v čistote, aby ste mohli pracovať kvalitne a bezpečne.

Neostrekujte toto záhradnícke náradie nikdy vodou, ani ho do vody neponárajte.

Záhradnícke náradie skladujte na bezpečnom a suchom mieste tak, aby bolo mimo dosahu detí.

Neodkladajte na záhradnícke náradie žiadne ďalšie predmety.

Ošetrovanie akumulátora

Aby ste dosiahli optimálne využitie akumulátora, dodržiavajte nasledujúce pokyny a opatrenia:

- Chráňte akumulátor pred vlhkosťou a vodou.
- Akumulátor skladujte iba pri rozsahu teploty od 0 °C do 50 °C. Nenechávajte napríklad akumulátor v lete položený v automobile.
- Ak svieti na záhradnícke náradie priame slnečné svetlo, nenechávajte akumulátor v náradí.
- Akumulátor v kosačke 5 °C.
- Občas prečistite vetracie štrbiny akumulátora čistým jemným a suchým štetcom.

Výrazne skrátená prevádzková doba akumulátora po nabití signalizuje, že akumulátor je opotrebovaný a treba ho vymeniť za nový.

Servisné stredisko a poradenská služba pre zákazníkov

www.bosch-garden.com

Pri všetkých dopytoch a objednávkach náhradných súčiastok uvádzajte láskavo bezpodmienečne 10-miestne vecné číslo uvedené na typovom štítku záhradníckeho náradia.

Slovakia

Tel.: +421 (02) 48 703 800

Fax: +421 (02) 48 703 801

E-Mail: servis.naradia@sk.bosch.com

www.bosch.sk

Transport

Priložené lítiovo-iónové akumulátory podliehajú požiadavkám pre transport nebezpečného nákladu. Tieto akumulátory smie používateľ náradia prepravovať po cestách bez ďalších opatrení. Pri zasielaní tretími osobami (napr.: leteckou dopravou alebo prostredníctvom špedície) treba rešpektovať osobitné požiadavky na obaly a označenie. V takomto prípade treba pri príprave zásielky bezpodmienečne konzultovať s expertom pre prepravu nebezpečného tovaru.

Akumulátory zasielajte iba vtedy, ak nemajú poškodený obal. Otvorené kontakty prelepte a akumulátor zabaľte tak, aby sa v obale nemohol posúvať.

Rešpektujte aj prípadné doplňujúce národné predpisy.

Likvidácia

Záhradnícke náradie, príslušenstvo a obaly treba dať na recykláciu zodpovedajúcu ochrane životného prostredia.

Neodhadzujte opotrebované záhradnícke náradie, nabíjačky ani akumulátory/batérie do komunálneho odpadu!

Len pre krajiny EÚ:



Podľa Európskej smernice 2002/96/ES sa musia nepoužiteľné ručné elektrické a elektronické prístroje (elektrospotrebiče) a podľa európskej smernice 2006/66/ES sa musia poškodené alebo opotrebované akumulátory/batérie zbierať separovane a treba ich dávať na recykláciu zodpovedajúcu ochrane životného prostredia.

Akumulátory/batérie:



Lítiovo-iónové akumulátory:

Dodržiňte láskavo pokyny uvedené v odseku „Transport“.

Zmeny vyhradené.

Biztonsági előírások

Figyelem! Gondosan olvassa el a következő utasításokat. Ismerkedjen meg a kezelőelemekkel és a kerti kiskgép előírászerű használatával. Őrizze meg biztos helyen a későbbi használathoz az Üzemeltetési Utasítást.

A kerti kiskgépen található jelek és jelzések magyarázata



Általános tájékoztató a veszélyekről.



Gondosan olvassa el az Üzemeltetési útmutatót.



Ügyeljen arra, hogy a berendezésből kirepülő idegen anyagok ne sebesíthessék meg a közelben álló személyeket.



Gondoskodjon arról, hogy a közelben álló személyek a kerti kiskgéptől biztonságos távolságban maradjanak.



Fűvóberendezés. Ne nyúljon a kezével vagy lábával a nyílásokba, amíg a kerti kiskgép működésben van.



Ügyeljen arra, hogy a közelben tartózkodó személyek a kerti kiskgép által felvert tárgyak által ne szenvedjenek sérüléseket. Ügyeljen arra, hogy más személyek biztonságos távolságban legyenek a kerti kiskgéptől.



Viseljen védőszemüveget.



Távolítsa el az akkumulátort, mielőtt a kerti kiskgépet tisztítja, beállítja, vagy akár rövid időre is felügyelet nélkül hagyja.



Ne dolgozzon esőben és ne hagyja esőben szabad ég alatt az akkumulátoros lombfűvó gépet.



Ne használja a töltőkészüléket, ha a hálózati csatlakozó kábel meg van rongálódva.

Kezelés

- ▶ Sohase engedje meg gyerekeknek, vagy az ezen előírásokat nem ismerő személyeknek, hogy a kerti kiskgépet használják. Az Ön országában érvényes előírások lehet hogy korlátozzák a kezelő korát. Ha a kerti kiskgépet nem használja, azt gyermekek számára nem elérhető helyen tárolja.
- ▶ Ez a kerti kiskgép nincs arra előíranyozva, hogy azt olyan személyek (beleértve a gyerekeket) használják, akiknek a fizikai, érzékelési, vagy értelmi képességeik korlátozottak, vagy nincsenek meg a megfelelő tapasztalataik, illetve tudásuk, kivéve ha az ilyen személyekre a biztonságukért felelős más személy felügyel, vagy utasításokat ad arra, hogyan kell használni a kerti kiskgépet. Gyerekeket nem szabad a kerti kiskgéppel felügyelet nélkül hagyni, nehogy a kerti kiskgéppel játsszanak.
- ▶ A más személyek által elszenvedett balesetekért, illetve a más tulajdonában keletkezett károkkért a kezelő vagy felhasználó felel.
- ▶ Üzem közben a a berendezéstől mért 3 m sugarú körön belül a kezelőn kívül más személyek, illetve állatok nem tartózkodhatnak. A kezelő a munkaterületen a harmadik személyekért saját maga felelős.
- ▶ Sohase üzemeltesse a kerti kiskgépet, ha a berendezés közvetlen közelében személyek, mindenek előtt gyerekek vagy háziállatok, tartózkodnak.

- ▶ A kerti kiskgépet csak nappali fényben vagy jó mesterséges megvilágítás mellett használja.
- ▶ Ne használja a kerti kiskgépet meztelán vagy nyitott szandálban. Viseljen mindig stabil lábbelit és egy hosszú nadrágot.
- ▶ Ügyeljen arra, hogy a gép ne húzza be a lazán ülő ruhát a levegő beszívó nyílásba, mivel ez személyi sérüléshez vezethet.
- ▶ A kerti kiskgépet csak az arra felhelyezett fűvókával használja.
- ▶ Ügyeljen arra, hogy a gép ne húzza be a hosszú haját a levegő beszívó nyílásba, mivel ez személyi sérüléshez vezethet.
- ▶ Lejtős területeken ügyeljen arra, hogy mindig biztosan álljon és biztos helyre lépjen.
- ▶ Tartsa minden szennyezéstől mentesen valamennyi hűtőlevegőnyílást.
- ▶ Sohase fújja a szemetet/leveleket a közelében álló személyek felé.
- ▶ **A kerti kiskgépen változtatásokat végrehajtani tilos.** A nem megengedett változtatások befolyásolhatják a kerti kiskgépe biztonságát és megnövekedett zajokhoz és rezgésekhez vezethetnek.

Karbantartás

- ▶ Gondoskodjon arról, hogy valamennyi anya, csapszeg és csavar biztonságosan rögzítve legyen, hogy garantálhassa a kerti kiskgép biztonságos munkavégzési állapotát.
- ▶ Vizsgálja felül a kerti kiskgépet és a biztonság érdekében cserélje ki az elhasznált vagy megrongálódott alkatrészeket.
- ▶ Gondoskodjon arról, hogy a cserealkatrészként csak Bosch gyártmányú alkatrészeket használjanak.

Tájékoztató az akkumulátor optimális kezeléséhez

- ▶ **A kerti kiskgépen végzendő minden munka (például karbantartás, szerszámcseré, stb.) megkezdése előtt, valamint szállításhoz és tároláshoz vegye ki az akkumulátort a kerti kiskgépből.** Ellenkező esetben a be-/kikapcsoló véletlen megérintésekor bekapcsolódó készülék sérüléseket okozhat.
- ▶ **A kerti kiskgépben csak az ahhoz előíranyozott Bosch akkumulátorokat használja.** Más akkumulátorok használata személyi sérüléseket és tüzet okozhat.
- ▶ **Győződjön meg róla, hogy a kerti kiskgép ki van kapcsolva, mielőtt beszerelné az akkumulátort.** Ha egy bekapcsolt kerti kiskgépbe szerel be egy akkumulátort, ez balesetekhez vezethet.
- ▶ **Ne nyissa fel az akkumulátort.** Ekkor fennáll egy rövidzárlat veszélye.



Óvja meg az akkumulátort a forróságtól, például a tartós napsugárzástól, a tüztől, a víztől és a nedvességtől. Robbanásveszély.

- ▶ **Tartsa távol a használaton kívüli akkumulátort irodai kapsoktól, pénzérmeéktől, kulcsoktól, szögeéktől, csavaroktól és más kisméretű fémtárgyaktól, amelyek áthidalhatják az érintkezőket.** Az akkumulátor érintkezői közötti rövidzárlat égési sérüléseket vagy tüzet okozhat.
- ▶ **Hibás alkalmazás esetén az akkumulátorból folyadék léphet ki. Kerülje el az érintkezést a folyadékkal. Ha véletlenül mégis érintkezésbe jutott az akkumulátorfolyadékkal, azonnal öblítse le vízzel az érintett felületet. Ha a folyadék a szemébe jutott, keressen fel ezen kívül egy orvost.** A kilépő akkumulátorfolyadék irritációkat vagy égési bőrsérüléseket okozhat.
- ▶ **Az akkumulátor megrongálódása vagy szakszerűtlen kezelése esetén abból gőzök léphetnek ki. Azonnal juttasson friss levegőt a helyiségbe, és ha panaszai vannak, keressen fel egy orvost.** A gőzök ingerelhetik a légutakat.
- ▶ **Az akkumulátort csak a gyártó által ajánlott töltőkészülékekben tölts fel.** Ha egy bizonyos akkumulátortípus feltöltésére szolgáló töltőkészülékben egy másik akkumulátort próbál feltölteni, tűz keletkezhet.
- ▶ **Hibás akkumulátor esetén az akkumulátorból folyadék léphet ki és beszennyezheti a szomszédos tárgyakat. Ellenőrizze az érintett alkatrészeket.** Szükség esetén tisztítsa meg vagy cserélje ki ezeket az alkatrészeket.
- ▶ **Az akkumulátort csak az Ön Bosch termékével használja.** Az akkumulátort csak így lehet megvédeni a veszélyes túlterhelésektől.

- ▶ **Csak az Ön termékének a típustábláján megadott feszültségű, eredeti Bosch-gyártmányú akkumulátort használjon.** Más akkumulátorok, például utáztatok, felújított akkumulátorok vagy idegen termékek használatakor a felrobbanó akkumulátorok sérüléseket és anyagi károkat okozhatnak.
- ▶ Óvja meg az akkumulátort a nedvességtől és a víztől.
- ▶ Az akkumulátort csak a 0 °C ... 50 °C hőmérséklet tartományban szabad tárolni. Ne hagyja például az akkumulátort nyáron egy gépjárműben.
- ▶ Időnként tisztítsa meg az akkumulátor szellőző-rését egy puha, tiszta és száraz ecsettel.

Biztonsági előírások a töltőkészülékek számára



Tartsa távol a töltőkészüléket az esőtől vagy nedvességtől. Ha víz hatol be egy töltőkészülékbe, ez megnöveli az áramütés veszélyét.

- ▶ **Csak Bosch Li-ion-akkumulátorokat vagy a Bosch-termékekbe beépített akkumulátorokat töltsön, és csak a műszaki adatoknál megadott feszültséget használja.** Ellenkező esetben tűz- és robbanásveszély áll fenn.
- ▶ **Tartsa tisztán a töltőkészüléket.** Elszenyeződés esetén megnövekedik az áramütés veszélye.
- ▶ **Minden használat előtt ellenőrizze a töltőkészüléket, a kábelt és a csatlakozó dugót. Ha valamilyen megrongálódást észlel, ne használja a töltőkészüléket. Sohase nyissa fel saját maga a töltőkészüléket, és csak megfelelően kiképzett szakembereket bízson meg a töltőkészülék javításával. A javításhoz csak eredeti alkatrészeket szabad használni.** Egy megrongálódott töltőkészülék, kábel, vagy csatlakozó dugó megnöveli az áramütés veszélyét.
- ▶ **Ne üzemtesse a töltőkészüléket könnyen gyulladó alátétlen (például papíron, textilanyagokon, stb.) illetve gyúlékony környezetben.** A töltőkészülék a töltési folyamat során felmelegszik, ennek következtében tűzveszély áll fenn.
- ▶ **Ügyeljen a gyerekekre.** Ez biztosítja, hogy a gyerekek ne játszhassanak a töltőkészülékkel.
- ▶ **Ezt a töltőkészüléket gyerekek és olyan személyek nem használhatják, akik a fizikai, érzelmi, vagy értelmi képességeik miatt, vagy a tapasztalatok vagy megfelelő ismeretek hiányában nem képesek a töltőkészüléket biztonságosan használni, kivéve ha az ilyen személyekre a biztonságukért felelős más személy felügyel, vagy utasításokat ad arra, hogyan kell használni a töltőkészüléket.** Ellenkező esetben hibás kezelés és sérülések veszélye áll fenn.

Jelképes ábrák

Az ezt követő jelmagyarázat az Üzemeltetési útmutató elolvasásának és megértésének megkönnyítésére szolgál. Jegyezze meg ezeket a szimbólumokat és jelentésüket. A szimbólumok helyes interpretálása segítségére lehet a kerti kisgép jobb és biztonságosabb használatában.

Jel	Magyarázat
	A reakció iránya
	Mozgásirány
	Bekapcsolás
	Kikapcsolás

Rendeltetésszerű használat

A kerti kisgép lomb és kerti hulladék, mint például, fű, ágak és fenyőtű fúvással történő összeszedésére szolgál.

Műszaki adatok

Akkumulátoros lombfűvő gép		ALB 18 LI
Cikkszám		3 600 HAO 3..
Levegő áramlási sebesség, max.	km/ó	210
Súly az „EPTA-Procedure 01/2003” (2003/01 EPTA-eljárás) szerint	kg	1,8
Gyári szám	lásd a kerti kisgép elhelyezett típustáblát	
Akkumulátor		Li-ionok
Cikkszám		
- 1,3 Aó		2 607 336 039
- 1,5 Aó		2 607 336 207
Névleges feszültség	V=	18
Kapacitás		
- 2 607 336 039	Aó	1,3
- 2 607 336 207	Aó	1,5
Akkucellák száma		
- 2 607 336 039		5
- 2 607 336 207		5
Akku feltöltésenkénti működési időtartam*	perc	10
Töltőkészülék		AL 2215 CV
Cikkszám		
	EU	2 607 225 471
	UK	2 607 225 473
	AU	2 607 225 475
Töltőáram	mA	1500
Megengedett töltési hőmérséklet tartomány	°C	0–45
Töltési idő (kimerült akkumulátor esetén)*	perc	63
Súly az „EPTA-Procedure 01/2003” (2003/01 EPTA-eljárás) szerint	kg	0,4
Érintésvédelmi osztály		/ II
Töltőkészülék		AL 2204 CV
Cikkszám		
	EU	2 607 225 273
	UK	2 607 225 275
	AU	2 607 225 277
Töltőáram	mA	430
Megengedett töltési hőmérséklet tartomány	°C	0–45
Töltési idő (kimerült akkumulátor esetén)*	perc	207
Súly az „EPTA-Procedure 01/2003” (2003/01 EPTA-eljárás) szerint	kg	0,7
Érintésvédelmi osztály		/ II

*egy 1,5 Aó akkumulátorral

Kérjük vegye figyelembe a kerti kisgép típustábláján található alkatrészszámot. Egyes kerti kisgépeknek több különböző kereskedelmi megnevezése is lehet.

Zaj és vibráció értékek

A zajmérési eredmények az EN 60335 szabványnak megfelelően kerültek meghatározásra.

A készülék A-értékelésű zajszintjének tipikus értékei: Hangnyomásszint 60 dB(A); hangteljesítményszint 80 dB(A). Szórás K = 3 dB.

Az a_{hv} rezgési összértékek (a három irány vektorösszege) és a K szórás az EN 60335 szabványnak megfelelően kerültek meghatározásra: $a_{hv} < 2,5 \text{ m/s}^2$, $K = 1,5 \text{ m/s}^2$.

Megfelelőségi nyilatkozat

Egyedüli felelőséggel kijelentjük, hogy a „Műszaki adatok” alatt leírt termék megfelel a következő szabványoknak, illetve irányadó dokumentumoknak: EN 60335 (akkumulátoros berendezés) és EN 60335 (akkumulátor töltőkészülék) a 2006/95/EK, 2004/108/EK, 2006/42/EK, 2000/14/EK irányelvek rendelkezései szerint.

2000/14/EK: Garantált hangteljesítmény-szint 83 dB(A). A konformitás megállapítási eljárás leírása az V függelékben található.

Termék kategória: 34

A műszaki dokumentáció a következő helyen található:
Bosch Lawn and Garden Ltd., PT-LG/EAE,
Stowmarket, Suffolk IP14 1EY, England

Dr. Egbert Schneider
Senior Vice President
Engineering

Dr. Eckerhard Strötgen
Head of Product
Certification

Dr. Egbert Schneider *Dr. Eckerhard Strötgen*

Robert Bosch GmbH, Power Tools Division
D-70745 Leinfelden-Echterdingen
25.03.2011

Felszerelés és üzemeltetés

A tevékenység célja	Ábra
Szállítmány tartalma	1
A fúvóka felhelyezése	2
Az akkumulátor feltöltése	3
Az akkumulátor beszerelése	3
Bekapcsolás	4
Kikapcsolás	4
Munkavégzési tanácsok	5
Karbantartás és tisztítás	6
Tárolás és szállítás	6

Üzembe helyezés

Az Ön biztonságáért

- ▶ **A kerti kisépén végzendő minden munka (például karbantartás, szerszámcsere, stb.) megkezdése előtt, valamint szállításához és tároláshoz vegye ki az akkumulátort a kerti kisépből.** Ellenkező esetben a be-/kikapcsoló véletlen megérintésekor bekapcsolódó készülék sérüléseket okozhat.
- ▶ **A kerti kisép a kikapcsolás után még néhány másodpercig tovább működik (még van légáram). Az ismételt bekapcsolás előtt hagyja kifutni a motort. Ne kapcsolja közvetlenül egymás után ki és ismét be a kerti kisépet.**

Az akkumulátor feltöltése

- ▶ **Ne használjon más töltőkészüléket.** A kerti kiséppel szállított töltőkészülék pontosan az Ön kerti kisépébe beszerelt Li-ion-akkumulátorra van méretezve.
- ▶ **Ügyeljen a helyes hálózati feszültségre!** Az áramforrás feszültségének meg kell egyeznie a töltőkészülék típus tábláján található adatokkal. A 230 V-os töltőkészülékeket 220 V hálózati feszültségről is szabad üzemeltetni.

Megjegyzés: Az akkumulátor félig feltöltve kerül kiszállításra. Az akkumulátor teljes teljesítményének biztosítására a kerti kisép első alkalmazása előtt tölts fel teljesen az akkumulátort a töltőkészülékben. A Li-ion-akkumulátort bármikor fel lehet tölteni, anélkül, hogy ez megrövidítené az élettartamát. A töltési folyamat megszakítása nem árt az akkumulátornak.

A töltési folyamat

A töltési folyamat azonnal megkezdődik, mielőtt bedugja a töltőkészülék hálózati csatlakozó dugóját a dugaszoló aljzatba, majd behelyezi az akkumulátort a töltőkészülékbe.

Hibakeresés



Tünetek	Lehetséges ok	Elhárítás módja
A kerti kisép nem működik	Az akkumulátor kimerült	Tölts fel az akkumulátort, lásd a töltéssel kapcsolatos tájékoztatót is
	Az akkumulátor túl hideg/túl meleg	Hagyja a felmelegedni/lehűlni az akkumulátort
A kerti kisép meghibásodott	A kerti kisép belső vezetékai meghibásodtak	Keressen fel egy vevőszolgálatot
		Keressen fel egy vevőszolgálatot

Először tegye fel a akkumulátort az ábrán látható módon a töltőkészülékre (1), majd nyomja le hátul a akkumulátort (2). Az akkumulátor kisereléséhez járjon el fordított sorrendben.

Az intelligens töltési eljárás alkalmazásának eredményeképpen a készülék automatikusan felismeri az akkumulátor töltési szintjét és az akkumulátor hőmérsékletétől és feszültségétől függően mindig az optimális töltőárammal tölti az akkumulátort.

Ez az eljárás kíméli az akkumulátort, és az akkumulátor a töltőkészülékben való tárolás esetén mindig teljesen feltöltött állapotban marad.

Megjegyzés: A töltési folyamatra csak akkor van lehetőség, ha az akkumulátor hőmérséklete a megengedett töltési hőmérséklet tartományon belül van, lásd a „Műszaki adatok” fejezetet.

Akkumulátor töltéskijelző villogó fény

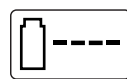

A töltési eljárást a akkumulátor töltéskijelző **villogása** jelzi.

Akkumulátor töltéskijelző folytonos fény



A akkumulátor töltéskijelző **folyamatos fénye** azt jelzi, hogy az akkumulátor teljesen fel van töltve **vagy** hogy az akkumulátor hőmérséklete kívül van a megengedett töltési hőmérséklet tartományon, és ezért az akkumulátort nem lehet feltölteni. Mielőtt az akkumulátor eléri a megengedett hőmérséklet tartományt, a feltöltési folyamat megindul.

Ha nincs akkumulátor bedugva a töltőkészülékbe, akkor a akkumulátor töltéskijelző **folyamatos fénye** azt jelzi, hogy a hálózati csatlakozó dugó be van dugva a dugaszolóaljzatba és a töltőkészülék üzemkészen.

Töltési tájékoztató

Ha a készüléket folyamatosan vagy többször egymás után szünet nélkül használja akkumulátorok feltöltésére, akkor a töltőkészülék felmelegedhet. Ez a jelenség nem veszélyes és nem jelenti azt, hogy a töltőkészülék műszaki szempontból meghibásodott.

Ha az akkumulátor feltöltése után a készülék már csak lényegesen rövidebb ideig üzemeltethető, akkor az akkumulátor elhasználódott és ki kell cserélni.

Az akkumulátor egy NTC típusú hőmérsékletellenőrző berendezéssel van felszerelve, amely az akkumulátor töltését csak 0 °C és 45 °C közötti hőmérséklet esetén teszi lehetővé. Ez igen magas akkumulátor-élettartamot biztosít.

A lithium-ionos-akkumulátort az „Electronic Cell Protection (ECP)” védi a túl erős kisülés ellen. Ha az akkumulátor kimerült, a kerti kisépet egy védőkapcsoló kikapcsolja: A kerti kisép ekkor nem működik tovább.

FIGYELEM

A kerti kisép automatikus kikapcsolása után ne nyomja tovább a be-/kikapcsolót. Ez megrongálhatja az akkumulátort.

Munkavégzési tanácsok

A kerti kisépet a munka során tartsa állandóan kb. 3 cm-rel a talaj felett.

Ne fújjon össze egymáshoz forró, éghető vagy robbanékony anyagokat.

Tünetek	Lehetséges ok	Elhárítás módja
A kerti kiskép csak megszakításokkal működik	A be-/kikapcsoló meghibásodott	Keressen fel egy vevőszolgálatot
Erős rezgések/zajok	A kerti kiskép meghibásodott	Keressen fel egy vevőszolgálatot
Az egy feltöltéssel elért munkaidő túl alacsony	Az akkumulátort hosszú ideig egyáltalán nem, vagy csak rövid időre használták Az akkumulátor kimerült vagy meghibásodott	Töltse fel teljesen az akkumulátort; lásd a „Töltési tájékoztató” szakaszt is Cserélje ki az akkumulátort
A kerti kiskép nem fúj	A fúvóka eldugult	Tegye szabaddá a levegő hozzáférést vagy a levegő kilépő nyílást
A fúvókát nem sikerül felhelyezni a kerti kisképre	Hibás szerelés	Tegye szabaddá a fúvókát lásd „Szerelés”
A aku töltéskijelző folyamatosan világít	Az akkumulátor nincs (helyesen) felhelyezve	Tegye fel helyesen az akkumulátort a töltőkészülékre
A készülékkel nem lehet tölteni	Az akkumulátor érintkezői elszennyeződtek Az akkumulátor hibás	Tisztítsa meg az akkumulátor érintkezőit, ezt többek között az akkumulátor többszöri bedugásával és kihúzásával is el lehet érni, szükség esetén cserélje ki az akkumulátort Cserélje ki az akkumulátort
A aku töltéskijelző nem világít	A töltőkészülék hálózati csatlakozó dugója nincs (helyesen) bedugva a dugaszoló aljzatba A dugaszoló aljzat, a hálózati csatlakozó kábel vagy a töltőkészülék hibás	Dugja be (helyesen és teljesen) a hálózati csatlakozó dugót a dugaszoló aljzatba Ellenőrizze a hálózati feszültséget és szükség esetén egy Bosch elektromos kéziszerszámműhely ügyfélszolgálatával ellenőriztesse a töltőkészüléket

Karbantartás és szervíz

- **A kerti kisképen végzendő minden munka (például karbantartás, szerszámcsere, stb.) megkezdése előtt, valamint szállításhoz és tároláshoz vegye ki az akkumulátort a kerti kisképből.** Ellenkező esetben a be-/kikapcsoló véletlen megérintésekor bekapcsolódó készülék sérüléseket okozhat.

Karbantartás, tisztítás és tárolás

- **A kerti kisképet tartsa tisztán, hogy jól és biztonságosan dolgozhasson.**

Tartsa mindig tisztán a kerti kisképet és annak szellőzőnyílásait, hogy jól és biztonságosan dolgozhasson.

Sohase locsolja le vízzel és sohasé mártsa vízbe a kerti kisképet.

A kerti kisképet egy biztonságos, száraz, és gyerekek által el nem érhető helyen tárolja.

Ne tegyen más tárgyakat a kerti kisképre.

Az akkumulátor ápolása

Az akkumulátor optimális használatának biztosítására tartsa be a következő előírásokat és intézkedéseket:

- Óvja meg az akkumulátort a nedvességtől és a víztől.
- Az akkumulátort csak a 0 °C ... 50 °C hőmérséklet tartományban szabad tárolni. Ne hagyja például az akkumulátort nyáron egy gépjárműben.
- Közvetlen napsugárzás esetén ne hagyja az akkumulátort a kerti kisképben.
- Az akkumulátor optimális tárolási hőmérséklete 5 °C.
- Időnként tisztítsa meg az akkumulátor szellőzőrészét egy puha, tiszta és száraz ecsettel.

Ha az akkumulátor feltöltése után a készülék már csak lényegesen rövidebb ideig üzemeltethető, akkor az akkumulátor elhasználódott és ki kell cserélni.

Vevőszolgálat és tanácsadás

www.bosch-garden.com

Ha kérdései vannak, vagy pótalkatrészeket akar megrendelni, okvetlenül adja meg a kerti kiskép típusabláján található 10-jegyű megrendelési számot.

Magyarország

Robert Bosch Kft.
1103 Budapest
Gyömrői út. 120.
Tel.: +36 (01) 431-3835
Fax: +36 (01) 431-3888

Szállítás

A benne található lithium-ionos-akkumulátorokra a veszélyes árukra vonatkozó előírások érvényesek. A felhasználók az akkumulátorokat a közúti szállításban minden további nélkül szállíthatják.

Ha az akkumulátorok szállításával harmadik személyt (például: légi vagy egyéb szállító vállalatot) bíznak meg, akkor figyelembe kell venni a csomagolásra és a megjelölésre vonatkozó különleges követelményeket. Ebben az esetben a küldemény előkészítésébe be kell vonni egy veszélyes áru szakembert.

Csak akkor küldje el az akkumulátort, ha a háza nincs megrongálódva. Ragassza le a nyitott érintkezőket és csomagolja be úgy az akkumulátort, hogy az a csomagoláson belül ne mozoghasson.

Vegye figyelembe az adott országon belüli, az előbbieknél esetleg szigorúbb helyi előírásokat.

Eltávolítás

A kerti kisképeket, a tartozékokat és a csomagolást a környezetvédelmi szempontoknak megfelelően kell újrafelhasználásra előkészíteni.

Ne dobja ki a kerti kisképeket, töltőkészülékeket és az akkumulátorokat/elemeket a háztartási szeméttel!

Csak az EU-tagországok számára:



Az elhasznált villamos és elektronikus berendezésekre vonatkozó 2002/96/EK európai irányelvnek és az elromlott vagy elhasznált akkumulátorokra/elemekre vonatkozó 2006/66/EK európai irányelvnek megfelelően a már nem

használható akkumulátorokat/elemeket külön össze kell gyűjteni és a környezetvédelmi szempontoknak megfelelően kell újrafelhasználásra leadni.

Akkumulátorok/elemek:



Li-ion:

Kérjük vegye figyelembe a „Szállítás” fejezetben leírtakat.

A változtatások joga fenntartva.



Сертификаты соответствия хранятся по адресу:
ООО «Роберт Бош»
ул. Акад. Королёва, 13, стр. 5
Россия, 129515, Москва

Указания по безопасности

Внимание! Внимательно прочитайте следующие указания. Ознакомьтесь с элементами управления и правильным использованием садового инструмента. Сохраняйте руководство по эксплуатации для дальнейшего использования.

Пояснения к символам на садовом инструменте



Общее указание на наличие опасности.



Прочитайте руководство по эксплуатации.



Следите за тем, чтобы отбрасываемые работающей машиной предметы не травмировали находящихся вблизи людей.



Держите стоящих рядом людей на безопасном расстоянии от садового инструмента.



Вращающаяся воздуходувка. Не вставляйте руки и ноги в отверстия, когда садовый инструмент работает.



Следите за тем, чтобы чужеродные предметы, отлетающие от садового инструмента, не травмировали находящихся вблизи людей. Следите за тем, чтобы другие лица находились на безопасном расстоянии от садового инструмента.



Используйте защитные очки.



Перед очисткой и настройкой садового инструмента или если Вы собираетесь даже ненадолго оставить инструмент без присмотра, вынимайте аккумуляторную батарею.



Не работайте в дождь и не оставляйте аккумуляторную воздуходувку на улице, когда идет дождь.



Не пользуйтесь зарядным устройством с поврежденным шнуром питания.

Эксплуатация

- ▶ Никогда не позволяйте пользоваться садовым инструментом детям или лицам, не знакомым с этими указаниями. Национальные предписания могут ограничивать возраст оператора. Если Вы не пользуетесь садовым инструментом, храните его в недоступном для детей месте.
- ▶ Этот садовый инструмент не предназначен для использования лицами (включая детей) с ограниченными психическими или сенсорными способностями, с нарушениями психического здоровья, а также с недостаточным опытом/знаниями, исключая случаи, когда эксплуатация осуществляется такими лицами под наблюдением ответственного за их безопасность либо после получения от ответственного за безопасность соответствующих разъяснений относительно эксплуатации данного садового инструмента. Необходимо проследить, чтобы дети не играли с садовым инструментом.
- ▶ Оператор или пользователь ответственен за несчастные случаи и ущерб, нанесенный другим лицам или их имуществу.

- ▶ Во время работы в радиусе 3 м не должны находиться другие люди или животные. Посторонние лица в пределах рабочей зоны находятся под ответственностью пользователя.
- ▶ Никогда не пользуйтесь садовым инструментом, если поблизости находятся другие люди, в особенности дети, или домашние животные.
- ▶ Используйте садовый инструмент только при дневном свете либо хорошем искусственном освещении.
- ▶ Не работайте с садовым инструментом босиком или в открытых сандалиях. Всегда одевайте прочную обувь и длинные брюки.
- ▶ Следите за тем, чтобы просторная одежда не попала в систему подачи воздуха, поскольку это чревато травмами.
- ▶ Работайте с садовым инструментом только со вставленным соплом.
- ▶ Следите за тем, чтобы длинные волосы не попали в систему подачи воздуха, поскольку это чревато травмами.
- ▶ На наклонных поверхностях следите за устойчивостью своего положения.
- ▶ Держите все отверстия для холодного воздуха в чистоте.
- ▶ Не сдувайте грязь/листья в направлении находящихся поблизости людей.
- ▶ **Ничего не меняйте в садовом инструменте.** Недопустимые изменения могут сказаться на безопасности Вашего садового инструмента и приводить к сильным шумам и вибрациям.

Техобслуживание

- ▶ Проверяйте все гайки, болты и винты на предмет прочной посадки с целью обеспечения безопасного рабочего состояния садового инструмента.
- ▶ Проверяйте садовый инструмент и на всякий случай меняйте износившиеся или поврежденные детали.
- ▶ Для замены используйте оригинальные запасные части фирмы Bosch.

Указания по оптимальному обращению с аккумулятором

- ▶ **Извлекайте аккумулятор перед выполнением любых манипуляций с садовым инструментом (напр., работами по техническому обслуживанию, заменой рабочего инструмента и т.п.), а также при транспортировке и хранении садового инструмента.** При непреднамеренном приведении в действие выключателя возникает опасность травм.
- ▶ **Используйте только предусмотренные для данного садового инструмента аккумуляторные батареи производства Bosch.** Использование других аккумуляторных батарей может привести к травмам и чревато возникновением пожара.
- ▶ **Убедитесь, что садовый инструмент выключен, прежде чем вставлять аккумуляторную батарею.** Установка аккумуляторной батареи во включенный садовый инструмент может привести к несчастному случаю.
- ▶ **Не вскрывайте аккумулятор.** При этом возникает опасность короткого замыкания.
- ▶ **Защищайте аккумуляторную батарею от высоких температур, напр., от длительного нагревания на солнце, от огня, воды и влаги.** Существует опасность взрыва.
- ▶ **Защищайте неиспользуемый аккумулятор от канцелярских скрепок, монет, ключей, гвоздей, винтов и других маленьких металлических предметов, которые могут замкнуть полюса.** Короткое замыкание полюсов аккумулятора может привести к ожогам или пожару.
- ▶ **При неправильном использовании из аккумулятора может потечь жидкость. Избегайте соприкосновения с ней. При случайном контакте промойте водой. Если эта жидкость попадет в глаза, то дополнительно обратитесь за помощью к врачу.** Вытекающая аккумуляторная жидкость может привести к раздражению кожи или к ожогам.
- ▶ **При повреждении и ненадлежащем использовании аккумулятора может выделиться газ. Обеспечьте приток свежего воздуха и при возникновении жалоб обратитесь к врачу.** Газы могут вызвать раздражение дыхательных путей.

- ▶ **Заряжайте аккумуляторы только зарядными устройствами, рекомендуемыми изготовителем.** Зарядное устройство, предусмотренное для определенного вида аккумуляторов, может привести к пожарной опасности при использовании его с другими аккумуляторами.
- ▶ **Из неисправного аккумулятора может вытечь жидкость и намочить лежащие вблизи предметы. Проверьте смоченные части.** Они должны быть очищены и при надобности заменены.
- ▶ **Используйте аккумуляторную батарею только в комбинации с Вашим инструментом Bosch.** Только так Вы сможете предотвратить опасную перегрузку аккумулятора.
- ▶ **Используйте только оригинальные аккумуляторные батареи Bosch с напряжением, указанным на заводской табличке инструмента.** Использование других аккумуляторных батарей, напр., подделок, восстановленных аккумуляторных батарей или аккумуляторных батарей других производителей, чревато опасностью травм и материального ущерба в результате взрыва.
- ▶ Защищайте аккумулятор от влаги и воды.
- ▶ Храните аккумулятор только в диапазоне температур от 0 °C до 50 °C. Не оставляйте аккумулятор летом в автомобиле.
- ▶ Время от времени прочищайте вентиляционные прорези аккумулятора мягкой, сухой и чистой кисточкой.

Указания по технике безопасности для зарядных устройств



Защищайте зарядное устройство от дождя и сырости. Проникновение воды в зарядное устройство повышает риск поражения электротоком.

- ▶ **Заряжайте только оригинальные литиево-ионные аккумуляторы Bosch или подобные аккумуляторы, используемые в инструментах Bosch, с указанным в технических данных напряжением.** В противном случае возникает опасность возгорания и взрыва.
- ▶ **Содержите зарядное устройство в чистоте.** Загрязнения вызывают опасность поражения электротоком.
- ▶ **Перед каждым использованием проверяйте зарядное устройство, кабель и штепсельную вилку. Не пользуйтесь зарядным устройством с обнаруженными повреждениями. Не вскрывайте самостоятельно зарядное устройство, а поручите ремонт квалифицированному специалисту и обязательно с использованием оригинальных запчастей.** Поврежденные зарядные устройства, кабель и штепсельная вилка повышают риск поражения электротоком.
- ▶ **Не ставьте зарядное устройство во включенном состоянии на легко воспламеняющиеся материалы (например, бумагу, текстиль и т.п.) или рядом с горючими веществами.** Нагрев зарядного устройства при зарядке создает опасность возникновения пожара.
- ▶ **Смотрите за детьми.** Дети не должны играть с зарядным устройством.
- ▶ **Детям или лицам, которые вследствие повреждения физических, сенсорных или умственных способностей или отсутствия опыта или знаний не в состоянии безопасно работать с зарядным устройством, запрещается пользоваться зарядным устройством без присмотра или инструктажа ответственного лица.** Иначе может возникнуть опасность неправильного использования или получения травм.

Символы

Следующие символы помогут Вам при чтении и понимании руководства по эксплуатации. Запомните символы и их значение. Правильная интерпретация символов поможет Вам правильно и надежнее работать с садовым инструментом.

Символ	Значение
	Направление реакции
	Направление движения

Символ	Значение
I	Включение
O	Выключение

Применение по назначению

Садовый инструмент предназначен для сбора листьев и садовых отходов, напр., травы, веток и сосновой хвои.

Технические данные

Аккумуляторная воздуходувка		ALB 18 LI
Товарный №		3 600 HAO 3..
Макс. скорость воздушного потока	км/ч	210
Вес согласно EPTA-Procedure 01/2003	кг	1,8
Серийный номер		см. заводскую табличку садового инструмента
Аккумулятор		литий-ионный
Товарный №		
- 1,3 А-ч		2 607 336 039
- 1,5 А-ч		2 607 336 207
Номинальное напряжение	V=	18
Емкость		
- 2 607 336 039	А-ч	1,3
- 2 607 336 207	А-ч	1,5
Число элементов аккумулятора		
- 2 607 336 039		5
- 2 607 336 207		5
Продолжительность работы при одной зарядке аккумулятора*	мин	10
Зарядное устройство		AL 2215 CV
Товарный №		
	EU	2 607 225 471
	UK	2 607 225 473
	AU	2 607 225 475
Зарядный ток	мА	1500
Допустимый диапазон температуры при зарядке	°C	0–45
Продолжительность зарядки (аккумулятор разряжен)*	мин	63
Вес согласно EPTA-Procedure 01/2003	кг	0,4
Класс защиты		□ / II
Зарядное устройство		AL 2204 CV
Товарный №		
	EU	2 607 225 273
	UK	2 607 225 275
	AU	2 607 225 277
Зарядный ток	мА	430
Допустимый диапазон температуры при зарядке	°C	0–45
Продолжительность зарядки (аккумулятор разряжен)*	мин	207
Вес согласно EPTA-Procedure 01/2003	кг	0,7
Класс защиты		□ / II

*в комбинации с аккумуляторной батареей 1,5 А·ч.

Обращайте внимание на товарный номер на заводской табличке Вашего садового инструмента. Торговые названия отдельных садовых инструментов могут различаться.

Данные по шуму и вибрации

Уровень шума определен в соответствии с европейской нормой EN 60335.

A-взвешенный уровень шума от электроинструмента составляет обычно: уровень звукового давления 60 дБ(A); уровень звуковой мощности 80 дБ(A). Погрешность K = 3 дБ.

Общая вибрация a_h (векторная сумма трех направлений) и погрешность K определяются в соответствии с EN 60335:

$a_h < 2,5 \text{ м/с}^2$, $K = 1,5 \text{ м/с}^2$.

Заявление о соответствии

Мы заявляем с полной ответственностью, что описанный в «Технических данных» продукт отвечает следующим стандартам и нормативам: EN 60335 (аккумуляторный электроинструмент) и EN 60335 (аккумуляторное зарядное устройство) согласно положениям директив 2006/95/EC, 2004/108/EC, 2006/42/EC, 2000/14/EC, 2000/14/EC: гарантированный уровень звуковой мощности 83 дБ(A). Процедура оценки соответствия согласно приложения V.

Категория продукта: 34

Техническая документация:
Bosch Lawn and Garden Ltd., PT-LG/EAE,
Stowmarket, Suffolk IP14 1EY, England

Dr. Egbert Schneider
Senior Vice President
Engineering

Dr. Eckerhard Strötgen
Head of Product
Certification

Dr. Egbert Schneider *Dr. Eckerhard Strötgen*

Robert Bosch GmbH, Power Tools Division
D-70745 Leinfelden-Echterdingen
25.03.2011

Монтаж и эксплуатация

Действие	Рисунок
Комплект поставки	1
Установка сопла	2
Зарядка аккумулятора	3
Установка аккумулятора	3
Включение	4
Выключение	4
Указания по работе	5
Техобслуживание и очистка	6
Хранение и транспортировка	6

Включение

Для Вашей безопасности

- ▶ **Извлекайте аккумулятор перед выполнением любых манипуляций с садовым инструментом (напр., работами по техническому обслуживанию, заменой рабочего инструмента и т.п.), а также при транспортировке и хранении садового инструмента.** При непреднамеренном приведении в действие выключателя возникает опасность травм.
- ▶ **После выключения садовый инструмент имеет инерционный выбег продолжительностью в несколько секунд (не прекращающийся воздушный поток). Дайте двигателю остановиться, прежде чем снова включить инструмент. Не выключайте и не включайте садовый инструмент быстро друг за другом.**

Зарядка аккумулятора

- ▶ **Не используйте другое зарядное устройство.** Входящее в комплект зарядное устройство предназначено для встроенной в Ваш садовый инструмент литиево-ионной аккумуляторной батареи.
- ▶ **Учитывайте напряжение сети!** Напряжение источника тока должно соответствовать данным на заводской табличке зарядного устройства. Зарядные устройства на 230 В могут работать также и при напряжении 220 В.

Указание: Аккумуляторная батарея поставляется частично заряженной. В целях реализации полной емкости аккумуляторной батареи ее необходимо полностью зарядить в зарядном устройстве перед первой эксплуатацией садового инструмента.

Литий-ионный аккумулятор может быть заряжен в любое время без сокращения срока службы. Прекращение процесса зарядки не наносит вреда аккумулятору.

Процесс зарядки

Процесс зарядки начинается сразу после включения вилки шнура зарядного устройства в штепсельную розетку и последующей установки аккумулятора в зарядное устройство.

Поставьте аккумулятор согласно рисунку сначала спереди на зарядное устройство (1) и затем нажмите на аккумулятор сзади до упора (2). Снимайте аккумулятор с зарядного устройства в обратной последовательности.

Благодаря интеллектуальной процедуре зарядки зарядное устройство автоматически распознает степень заряда аккумулятора и производит зарядку оптимальным током в зависимости от температуры и напряжения аккумулятора.

Это щадит аккумулятор, при хранении в зарядном устройстве аккумулятор благодаря этому всегда полностью заряжен.

Указание: Зарядка возможна только при температуре аккумулятора в пределах диапазона зарядки, см. раздел «Технические данные».

Мигание индикатора заряда аккумулятора

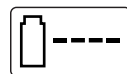

Индикатор заряда аккумулятора сигнализирует процесс зарядки миганием.

Непрерывный свет индикатора заряда аккумулятора



Непрерывный свет индикатора заряда аккумулятора указывает на полностью заряженное состояние аккумулятора **или** на

прерывание процесса зарядки при выходе температуры аккумулятора за пределы допустимого диапазона. Зарядка аккумулятора продолжается, как только температура будет в допустимом диапазоне. Без аккумулятора **непрерывный свет** индикатора заряда означает, что вилка шнура вставлена в штепсельную розетку и зарядное устройство находится в рабочем состоянии.

Указания по зарядке аккумулятора

При непрерывных или многократно повторяемых циклах зарядки без перерыва зарядное устройство может нагреться. Это, однако, не должно вызывать опасений и не свидетельствует о технической неисправности электроинструмента.

Значительное сокращение продолжительности работы после заряда свидетельствует о старении аккумулятора и указывает на необходимость его замены.

Для контроля температуры аккумулятор оснащен терморезистором, который позволяет производить зарядку только в пределах температуры от 0 °C до 45 °C. Благодаря этому достигается продолжительный срок службы аккумулятора.

Литиево-ионные аккумуляторные батареи защищены от глубокой разрядки системой «Electronic Cell Protection (ECP)». При разряженной аккумуляторной батарее садовый инструмент выключается благодаря схеме защиты: садовый инструмент больше не работает.

ВНИМАНИЕ После автоматического отключения садового инструмента не продолжайте нажимать на выключатель. Вы можете повредить аккумуляторную батарею.

Указания по применению

Во время работы всегда держите садовый инструмент на высоте прибл. 3 см над землей.

Не собирайте горячие, горючие или взрывоопасные материалы.

Поиск неисправностей



Проблема	Возможная причина	Устранение
Садовый инструмент не работает	Разряжен аккумулятор	Зарядить аккумулятор, см. также указания по зарядке
	Аккумулятор холодный/горячий	Дайте аккумулятору нагреться/остыть
	Садовый инструмент поврежден	Обратитесь в сервисную мастерскую
	Повреждена внутренняя проводка садового инструмента	Обратитесь в сервисную мастерскую
Садовый инструмент работает с переборами	Неисправность выключателя	Обратитесь в сервисную мастерскую
Чрезмерная вибрация/шум	Садовый инструмент поврежден	Обратитесь в сервисную мастерскую
Продолжительность работы при заряженной аккумуляторной батарее слишком маленькая	Аккумуляторная батарея давно не использовалась или использовалась только коротко	Полностью зарядите аккумуляторную батарею; см. также «Указания по зарядке»
	Аккумуляторная батарея разряжена или повреждена	Заменить аккумулятор
	Заблокирована система подачи/выхода воздуха	Очистите систему подачи/выхода воздуха
Садовый инструмент не дует	Заблокировано сопло	Очистите сопло
Сопло не устанавливается на садовый инструмент	Неправильный монтаж	см. «Монтаж»
Индикатор зарядки аккумулятора светится непрерывно Аккумулятор не заряжается	Аккумулятор вставлен не полностью	Правильно вставить аккумулятор в зарядное устройство
	Загрязнены контакты аккумулятора	Очистите контакты, напр., несколько раз подряд вынув и вставив аккумулятор в зарядное гнездо, при необходимости замените аккумулятор
	Аккумулятор неисправный	Заменить аккумулятор
Индикатор зарядки не светится	Вилка сети зарядного устройства вставлена неполностью в розетку	Правильно вставить вилку в штепсельную розетку
	Неисправность штепсельной розетки, кабеля питания или зарядного устройства	Проверить напряжение сети, при необходимости сдать зарядное устройство в авторизованную мастерскую электроинструментов фирмы Bosch

Техобслуживание и сервис

- ▶ Извлекайте аккумулятор перед выполнением любых манипуляций с садовым инструментом (напр., работами по техническому обслуживанию, заменой рабочего инструмента и т.п.), а также при транспортировке и хранении садового инструмента. При непреднамеренном приведении в действие выключателя возникает опасность травм.

Техобслуживание, очистка и хранение

- ▶ Для качественной и надежной работы поддерживайте садовый инструмент в чистоте.

Для качественной и надежной работы поддерживайте садовый инструмент и вентиляционные щели в чистоте.

Никогда не обрызгивайте садовый инструмент водой и не окунайте его в воду.

Положите садовый инструмент на хранение в надежном, сухом и недоступном для детей месте.

Не ставьте другие предметы на садовый инструмент.

Уход за аккумулятором

Чтобы гарантировать оптимальную работу аккумулятора, соблюдайте следующие указания и выполняйте следующие меры:

- Защищайте аккумулятор от влаги и воды.
- Храните аккумулятор только в диапазоне температур от 0 °C до 50 °C. Не оставляйте аккумулятор летом в автомобиле.
- При прямых солнечных лучах не оставляйте аккумулятор в садовом инструменте.
- Оптимальная температура хранения аккумулятора составляет 5 °C.
- Время от времени прочищайте вентиляционные прорези аккумулятора мягкой, сухой и чистой кисточкой.

Значительное сокращение продолжительности работы после заряда свидетельствует о старении аккумулятора и указывает на необходимость его замены.

Сервисное обслуживание и консультация покупателей

www.bosch-garden.com

При всех дополнительных вопросах и заказе запчастей, пожалуйста, обязательно указывайте 10-значный товарный номер, указанный на заводской табличке садового инструмента.

Для региона: Россия, Беларусь, Казахстан

Гарантийное обслуживание и ремонт электроинструмента, с соблюдением требований и норм изготовителя производится на территории всех стран только в фирменных или авторизованных сервисных центрах «Роберт Бош».

ПРЕДУПРЕЖДЕНИЕ! Использование контрафактной продукции опасно в эксплуатации, может привести к ущербу для Вашего здоровья. Изготовление и распространение контрафактной продукции преследуется по Закону в административном и уголовном порядке.

Россия

ООО «Роберт Бош»
Сервисный центр по обслуживанию электроинструмента
ул. Академика Королева, стр. 13/5
129515, Москва
Россия
Тел.: +7 (800) 100 800 7

E-Mail: pt-service@ru.bosch.com

Полную информацию о расположении сервисных центров Вы можете получить на официальном сайте www.bosch-pt.ru либо по телефону справочно-сервисной службы Bosch 8-800-100-8007 (звонок бесплатный).

Беларусь

ИП «Роберт Бош» ООО
 Сервисный центр по обслуживанию
 электроинструмента
 ул. Тимирязева, 65А-020
 220035, г. Минск
 Беларусь
 Тел.: +375 (17) 254 78 71
 Тел.: +375 (17) 254 79 15/16
 Факс: +375 (17) 254 78 75
 E-Mail: pt-service@by.bosch.com
 Официальный сайт: www.bosch-pt.by

Казахстан

ТОО «Роберт Бош»
 Сервисный центр по обслуживанию
 электроинструмента
 ул. Сейфуллина 51
 050037 г. Алматы
 Казахстан
 Тел.: +7 (727) 232 37 07
 Факс: +7 (727) 251 13 36
 E-Mail: pt-service@kz.bosch.com
 Официальный сайт: www.bosch-pt.kz

Транспортировка

На вложенные литиево-ионные аккумуляторные батареи распространяются требования в отношении транспортировки опасных грузов. Аккумуляторные батареи могут перевозиться самим пользователем автомобильным транспортом без необходимости соблюдения дополнительных норм.

При перевозке с привлечением третьих лиц (напр.: самолетом или транспортным экспедитором) необходимо соблюдать особые требования к упаковке и маркировке. В этом случае при подготовке груза к отправке необходимо участие эксперта по опасным грузам.

Отправляйте аккумуляторную батарею только с неповрежденным корпусом. Заклейте открытые контакты и упакуйте аккумуляторную батарею так, чтобы она не перемещалась внутри упаковки. Пожалуйста, соблюдайте также возможные дополнительные национальные предписания.

Утилизация

Садовые инструменты, принадлежности и упаковку нужно сдавать на экологически чистую утилизацию. Не выбрасывайте садовые инструменты, зарядные устройства и аккумуляторные батареи/батарейки в бытовой мусор!

Только для стран-членов ЕС:

В соответствии с европейской директивой 2002/96/ЕС отслужившие электрические и электронные приборы и в соответствии с европейской директивой 2006/66/ЕС поврежденные либо отработанные аккумуляторы/батарейки нужно собирать отдельно и сдавать на экологически чистую рекуперацию.

Аккумуляторы, батареи:**Литиево-ионный:**

Пожалуйста, соблюдайте указания раздела «Транспортировка».

Возможны изменения.

Вказівки з техніки безпеки

Увага! Уважно прочитайте наступні вказівки. Ознайомтеся з елементами управління і правильним користуванням садовим інструментом. Добре зберігайте інструкцію з експлуатації для подальшого користування нею.

Пояснення щодо символів на садовому інструменті



Загальна вказівка на небезпеку.



Прочитайте цю інструкцію з експлуатації.



Слідкуйте за тим, щоб чужорідні тіла, що відлітають, не поранили людей поблизу.



Тримайте інших осіб на безпечній відстані від садового приладу.



Ротаційна повітродувка. Не вставляйте руки і ноги в отвори, коли садовий інструмент працює.



Слідкуйте за тим, щоб чужорідні тіла, що відлітають від садового інструменту, не поранили людей поблизу. Слідкуйте за тим, щоб інші особи дотримувалися безпечної відстані до садового інструменту.



Вдягайте захисні окуляри!



Перш ніж прочитати, налаштувати садовий інструмент або на короткий час залишити його без нагляду, вийміть акумуляторну батарею.



Не працюйте і не залишайте акумуляторну повітродувку на дворі, якщо йде дощ.



Не користуйтеся зарядним пристроєм, якщо пошкоджений шнур живлення.

Експлуатація

- Ні в якому разі не дозволяйте користуватися садовим інструментом дітям і особам, що не знайомі з цими вказівками. Національні приписи можуть обмежувати допустимий вік користувача. Якщо Ви не працюєте з садовим інструментом, зберігайте його в недоступному для дітей місці.
- Цей садовий інструмент не призначений для використання особами (включаючи дітей) з обмеженими психічними, чуттєвими або розумовими здатностями або недостатнім досвідом та/або недостатніми знаннями – це дозволяється робити лише у тому випадку, якщо за ними спостерігає особа, що відповідає за їхню безпеку, або вони отримують від неї вказівки щодо того, як слід використовувати прилад. Необхідно спостерігати за дітьми, щоб переконатися, що вони не грають з садовим інструментом.
- За нещасні випадки, тілесні ушкодження інших людей і пошкодження чужого майна відповідає користувач.
- Під час роботи в радіусі 3 м не повинно бути інших людей або тварин. Оператор несе відповідальність перед третіми особами, що знаходяться в робочій зоні.
- Ніколи не користуйтеся садовим приладом, коли поблизу знаходяться люди, зокрема діти, або домашні тварини.

- Використовуйте садовий інструмент лише при денному світлі або при доброму штучному освітленні.
- Не працюйте з садовими інструментами босоніж або у відкритих сандалях. Завжди майте на собі міцне взуття і довгі штани.
- Слідкуйте за тим, щоб просторий одяг не потрапив в систему подачі повітря, оскільки це може призвести до поранень.
- Працюйте з садовим інструментом лише із вставленим соплом.
- Слідкуйте за тим, щоб довге волосся не потрапило в систему подачі повітря, оскільки це може призвести до поранень.
- На сходах завжди слідкуйте за тим, щоб Ви стійко стояли на ногах.
- Тримайте всі отвори для холодного повітря в чистоті.
- Не здувайте бруд/листя у напрямку осіб, які знаходяться поблизу Вас.
- Нічого не міняйте в приладі.** Недозволені зміни можуть вплинути на безпеку садового інструменту і призвести до посилення шумів і вібрацій.

Технічне обслуговування

- Перевіряйте всі гайки, прогоничі і гвинти на предмет міцної посадки, щоб забезпечити безпечний робочий стан садового інструменту.
- Перевіряйте садовий інструмент і про всяк випадок міняйте зношені або пошкоджені деталі.
- Слідкуйте за тим, щоб нові деталі були від Bosch.

Вказівки щодо оптимального поводження з акумулятором

- Перед усіма маніпуляціями з садовим інструментом (напр., технічним обслуговуванням, заміною робочого інструмента тощо), а також при його транспортуванні і зберіганні виймайте акумуляторну батарею із садового інструменту.** При ненавмисному увімкненні вимикача існує небезпека поранення.
- Використовуйте лише акумуляторні батареї Bosch, які передбачені для даного садового інструменту.** Використання інших акумуляторних батарей може призвести до травми і небезпеки пожежі.
- Перед тим, як вставляти акумуляторну батарею, переконайтеся, що садовий інструмент вимкнено.** Встромляння акумуляторної батареї у ввімкнутий садовий інструмент може призвести до нещасного випадку.
- Не відкривайте акумуляторну батарею.** Існує небезпека короткого замикання.
- Захищайте акумуляторну батарею від спеки, зокрема, напр., від сонячних променів, вогню, води та вологи.** Існує небезпека вибуху.
- Зберігайте акумуляторну батарею, що саме не застосовується, віддалік від канцелярських скріпок, монет, гвинтів та інших невеликих металевих предметів, що можуть спричинити перемкнення контактів.** Коротке замикання між контактами акумуляторної батареї може призводити до опіку або пожежі.
- При неправильному використанні з акумуляторної батареї може потекти рідина. Уникайте контакту з нею. При випадковому контакті промийте відповідне місце водою. Якщо рідина потрапила в очі, додатково зверніться до лікаря.** Акумуляторна рідина може спричинити подразнення шкіри або опіки.
- При пошкодженні або неправильній експлуатації акумуляторної батареї може виходити пар. Впустіть свіже повітря і – у разі скарг – зверніться до лікаря.** Пар може подразнювати дихальні шляхи.
- Заряджуйте акумуляторні батареї лише в зарядних пристроях, що рекомендовані виготовлювачем.** Зарядний пристрій може займатися, якщо в ньому будуть заряджатися непередбачені акумуляторні батареї.
- При несправній акумуляторній батареї може виступати рідина і забруднювати сусідні предмети. Перевірте зачеплені частини.** Прочистіть їх або за необхідністю помийте.
- Використовуйте акумуляторну батарею лише з Вашим інструментом Bosch.** Лише за таких умов акумуляторна батарея буде захищена від небезпечного перевантаження.

- ▶ **Використовуйте лише оригінальні акумулятори Bosch з напругою, що відповідає даним на заводській табличці Вашого інструменту.** При використанні інших акумуляторів, напр., підробок, відновлених акумуляторів або акумуляторів інших виробників, існує небезпека травм та пошкодження матеріальних цінностей внаслідок вибуху акумулятора.
- ▶ Захищайте акумулятор від вологи і води.
- ▶ Зберігайте акумулятор лише при температурі від 0 °C до 50 °C. Зокрема, не залишайте акумулятор влітку в машині.
- ▶ Час від часу прочищайте вентиляційні отвори акумулятора м'яким, чистим і сухим пензликом.

Вказівки з техніки безпеки для зарядних пристроїв

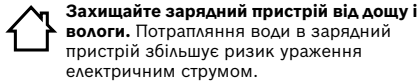

- ▶ **Заряджайте лише літєво-іонні акумулятори Bosch або подібні акумулятори, якими оснащені прилади Bosch, з напругою, зазначеною в технічних даних.** В противному випадку існує небезпека пожежі і вибуху.
- ▶ **Тримайте зарядний пристрій в чистоті.** Забруднення можуть призводити до ураження електричним струмом.
- ▶ **Кожний раз перед використанням перевіряйте зарядний пристрій, кабель і штепсель. Не користуйтеся зарядним пристроєм, якщо помітите пошкодження. Не розкривайте зарядний пристрій самостійно; ремонтувати його дозволяється лише кваліфікованим фахівцем з використанням оригінальних запчастин.** Пошкоджений зарядний пристрій, шнур або штепсель збільшує ризик ураження електричним струмом.
- ▶ **Не користуйтеся зарядним пристроєм на основі, що може легко займатися, (напр., на папері, текстильних матеріалах тощо) або в горючому середовищі.** Нагрівання зарядного пристрою під час заряджання може призводити до пожежі.
- ▶ **Дивіться за дітьми.** Діти не повинні гратися з зарядним пристроєм.
- ▶ **Дітям та особам, які внаслідок ураження фізичних, сенсорних або розумових здібностей чи відсутність досвіду або знань не в стані безпечно працювати з зарядним пристроєм, забороняється користуватися зарядним пристроєм без нагляду або інструктажу відповідальної особи.** Інакше може виникнути небезпека неправильного користування та одержання травм.

Символи

Наступні символи стануть Вам в пригоді, коли Ви будете читати та щоб зрозуміти інструкцію з експлуатації. Запам'ятайте ці символи та їх значення. Правильне розуміння символів допоможе Вам правильно та безпечно користуватися садовим інструментом.

Символ	Значення
	Напрямок реакції
	Напрямок руху
I	Вмикання
O	Вимикання

Призначення приладу

Садовий інструмент призначений для збирання листя та садових відходів, напр., трави, гілок та соснової хвої.

Технічні дані

Акумуляторна повітродувка		ALB 18 Li
Товарний номер		3 600 NAO 3..
Макс. швидкість потоку повітря	км/год.	210
Вага відповідно до EPTA-Procedure 01/2003	кг	1,8
Серійний номер		див. заводську табличку на садовому інструменті
Акумуляторна батарея		іонно-літєва
Товарний номер		
- 1,3 Агод.		2 607 336 039
- 1,5 Агод.		2 607 336 207
Ном. напруга	V=	18
Ємність		
- 2 607 336 039	Агод.	1,3
- 2 607 336 207	Агод.	1,5
Кількість акумуляторних елементів		
- 2 607 336 039		5
- 2 607 336 207		5
Тривалість роботи із зарядженим акумулятором*	хвил.	10
Зарядний пристрій		AL 2215 CV
Товарний номер		
	EU	2 607 225 471
	UK	2 607 225 473
	AU	2 607 225 475
Зарядний струм	мА	1500
Допустимий температурний діапазон заряджання	°C	0–45
Тривалість заряджання (розряджена акумуляторна батарея)*	хвил.	63
Вага відповідно до EPTA-Procedure 01/2003	кг	0,4
Клас захисту		/ II
Зарядний пристрій		AL 2204 CV
Товарний номер		
	EU	2 607 225 273
	UK	2 607 225 275
	AU	2 607 225 277
Зарядний струм	мА	430
Допустимий температурний діапазон заряджання	°C	0–45
Тривалість заряджання (розряджена акумуляторна батарея)*	хвил.	207
Вага відповідно до EPTA-Procedure 01/2003	кг	0,7
Клас захисту		/ II

*в сполученні з акумуляторною батареєю 1,5 А•год.

Зважайте на товарний номер, що зазначений на заводській табличці Вашого садового інструменту. Торговельна назва окремих садових інструментів може розрізнятися.

Інформація щодо шуму і вібрації

Рівень шумів визначений відповідно до європейської норми EN 60335.

A-зважений рівень звукового тиску від приладу, як правило, становить: звукове навантаження 60 дБ(A); звукова потужність 80 дБ(A). Похибка K = 3 дБ.

Загальна вібрація a_h (векторна сума трьох напрямків) і похибка K визначені відповідно до EN 60335:
 $a_h < 2,5 \text{ м/с}^2$, $K = 1,5 \text{ м/с}^2$.

Заява про відповідність

Ми заявляємо під нашу виключну відповідальність, що описаний в «Технічних даних» продукт відповідає таким нормам або нормативним документам: EN 60335 (акумуляторний прилад) та EN 60335 (акумуляторний зарядний пристрій) згідно положень директив 2006/95/EC, 2004/108/EC, 2006/42/EC, 2000/14/EC.



2000/14/EC: гарантована звукова потужність 83 дБ(А). Процедура оцінки відповідності згідно з додатком V.

Категорія продукту: 34

Технічні документи в:
Bosch Lawn and Garden Ltd., PT-LG/EAE,
Stowmarket, Suffolk IP14 1EY, England

Dr. Egbert Schneider
Senior Vice President
Engineering

Dr. Eckerhard Strötgen
Head of Product
Certification

Robert Bosch GmbH, Power Tools Division
D-70745 Leinfelden-Echterdingen
25.03.2011

Монтаж та експлуатація

Дія	Малюнок
Обсяг поставки	1
Насаджування сопла	2
Зарядження акумуляторної батареї	3
Встромляння акумуляторної батареї	3
Вмикання	4
Вимкнення	4
Вказівки щодо роботи	5
Технічне обслуговування та очищення	6
Зберігання і транспортування	6

Початок роботи

Для Вашої безпеки

- ▶ **Перед усіма маніпуляціями з садовим інструментом (напр., технічним обслуговуванням, заміною робочого інструмента тощо), а також при його транспортуванні і зберіганні виймайте акумуляторну батарею із садового інструменту.** При неавтоматичному увімкненні вимикача існує небезпека поранення.
- ▶ **Після вимкнення садовий інструмент має ще інерційний вибіг тривалістю в декілька секунд (повітряний потік ще триває). Дайте двигуну зупинитися, перш ніж знову увімкнути інструмент. Не вимикайте садовий інструмент і вмикайте швидко одне за одним.**

Зарядження акумуляторної батареї

- ▶ **Не використовуйте інші зарядні пристрої.** Поставлений разом з садовим інструментом зарядний пристрій розрахований на літєво-іонний акумулятор, що стоїть в інструменті.
- ▶ **Зважайте на напругу в мережі!** Напруга джерела живлення має відповідати даним на заводській таблиці зарядного пристрою. Зарядні пристрої, розраховані на 230 В, можуть працювати також і від 220 В.

Вказівка: Акумулятор постачається частково зарядженим. Щоб акумулятор міг реалізувати свою повну ємність, перед тим, як перший раз працювати з садовим інструментом, акумулятор треба повністю зарядити у зарядному пристрої.

Літєво-іонний акумулятор можна заряджати коли завгодно, це не скорочує його експлуатаційний ресурс. Переривання процесу зарядження не пошкоджує акумулятор.

Зарядження

Процес зарядження починається, коли мережний штепсель зарядного пристрою буде встромлений у розетку і акумуляторна батарея буде встромлена в зарядний пристрій.

Спочатку встановіть акумулятор, як зображено на малюнку, спереду на зарядний пристрій (●) і потім натисніть ззаду на акумулятор (⊙). Щоб вийняти акумулятор, дійте у зворотному порядку.

Завдяки інтелектуальній системі зарядження ступінь зарядженості акумуляторної батареї автоматично розпізнається та зарядження здійснюється оптимальним струмом в залежності від температури та напруги акумулятора.

Це зберігає акумуляторну батарею, і – при її збереженні у зарядному пристрої – вона завжди буде повністю заряджена.

Вказівка: Процес зарядження можливий лише в тому випадку, якщо температура акумуляторної батареї знаходиться в межах допустимого температурного діапазону зарядження, див. розділ «Технічні дані».

Мигання індикатора зарядження акумуляторної батареї

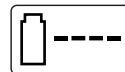

Процес зарядження сигналізується **миганням** індикатора зарядження акумуляторної батареї.

Постійне свічення індикатора зарядження акумуляторної батареї



Постійне свічення індикатора зарядження акумуляторної батареї сигналізує, що акумуляторна батарея повністю заряджена **або** що температура

акумуляторної батареї знаходиться поза межами допустимого температурного діапазону зарядження і тому зарядження не можливе. Тільки-но буде досягнутий допустимий температурний діапазон зарядження, акумуляторна батарея почне заряджатися.

Якщо акумуляторна батарея не встромлена, **постійне свічення** світлодіодного індикатора свідчить про те, що штепсель встромлений у розетку і зарядний пристрій готовий до роботи.

Вказівки щодо зарядження

При постійних циклах зарядження або таких, що безперервно повторюються один за одним декілька разів, зарядний пристрій може нагрітися. Однак це не є небезпечним і не свідчить про технічну несправність зарядного пристрою.

Занадто коротка тривалість роботи після зарядження свідчить про те, що акумулятор вичерпав себе і його треба поміняти.

Акумулятор обладнаний датчиком температури NTC, який дозволяє зарядження лише в межах від 0 °C і 45 °C. Це забезпечує довгий термін служби акумулятора.

Літєво-іонний акумулятор захищений від глибокого розрядження за допомогою «Electronic Cell Protection (ECP)». При розрядженому акумуляторі садовий інструмент завдяки схемі захисту вимикається: садовий інструмент більше не працює.



Після автоматичного вимкнення садового інструменту більше не натискайте на вимикач. Це може пошкодити акумулятор.

Вказівки щодо роботи

Під час роботи завжди тримайте садовий інструмент на висоті прибіл. 3 см над землею.

Не збирайте гарячі, горючі або вибухонебезпечні матеріали.

Пошук несправностей



Симптоми	Можлива причина	Що робити
Садовий інструмент не працює	Акумуляторна батарея розрядилася	Зарядіть акумуляторну батарею, див. також вказівки щодо заряджання
	Акумуляторна батарея занадто холодна/занадто гаряча	Дайте акумуляторній батареї нагрітися/охолонути
	Садовий інструмент несправний	Зверніться в сервісну майстерню
	Пошкоджена внутрішня проводка садового інструменту	Зверніться в сервісну майстерню
Садовий інструмент працює з перебоями	Несправний вимикач	Зверніться в сервісну майстерню
Сильна вібрація/шум	Садовий інструмент несправний	Зверніться в сервісну майстерню
Тривалість роботи при зарядженій акумуляторній батареї занадто мала	Акумуляторна батарея давно не використовувалася або використовувалася лише коротко	Повністю зарядіть акумуляторну батарею; див. також «Вказівки щодо заряджання»
	Акумуляторна батарея розрядилася або пошкодилася	Поміняйте акумуляторну батарею
	Заблокована система подачі/виходу повітря	Прочистіть систему подачі/виходу повітря
Садовий інструмент не продуває	Заблоковане сопло	Прочистіть сопло
Сопло не можна насадити на садовий інструмент	Неправильний монтаж	див. «Монтаж»
Індикатор зарядження акумуляторної батареї світиться постійно	Акумуляторна батарея не (повністю) встановлена на зарядний пристрій	Правильно встановіть акумуляторну батарею на зарядний пристрій
	Забруднилися контакти акумуляторної батареї	Прочистіть контакти (наприклад, декілька разів встромивши та вийнявши акумулятор), при необхідності замініть акумуляторну батарею
Заряджання не здійснюється	Акумуляторна батарея несправна	Поміняйте акумуляторну батарею
Індикатор зарядження акумуляторної батареї не світиться	Не (повністю) встромлений штепсель зарядного пристрою	(Добре) встроміть штепсель у розетку
	Несправна розетка, кабель живлення або зарядний пристрій	Перевірте напругу в мережі та за необхідністю перевірте зарядний пристрій в сервісній майстерні для електроприладів Bosch

Технічне обслуговування і сервіс

- ▶ **Перед усіма маніпуляціями з садовим інструментом (напр., технічним обслуговуванням, заміною робочого інструмента тощо), а також при його транспортуванні і зберіганні виймайте акумуляторну батарею із садового інструменту.** При ненавмисному увімкненні вимикача існує небезпека поранення.

Технічне обслуговування, очищення та зберігання

- ▶ **Для якісної і безпечної роботи тримайте садовий інструмент в чистоті.**

Для якісної і безпечної роботи тримайте садовий інструмент і вентиляційні отвори в чистоті.

Ніколи збризкуйте садовий інструмент водою і не занурюйте його у воду.

Зберігайте садовий інструмент в безпечному, сухому і недоступному для дітей місці.

Не ставте інші предмети на садовий інструмент.

Догляд за акумуляторною батареєю

Зважайте на такі вказівки та заходи, щоб забезпечити оптимальне використання акумуляторної батареї:

- Захищайте акумулятор від вологи і води.
- Зберігайте акумулятор лише при температурі від 0 °C до 50 °C. Зокрема, не залишайте акумулятор влітку в машині.
- При потрапленні на садовий інструмент прямих сонячних променів не залишайте акумуляторну батарею в інструменті.
- Оптимальна температура для зберігання акумуляторної батареї становить 5 °C.
- Час від часу прочищайте вентиляційні отвори акумулятора м'яким, чистим і сухим пензликом.

Занадто коротка тривалість роботи після заряджання свідчить про те, що акумулятор вичерпав себе і його треба поміняти.

Сервісна майстерня і обслуговування клієнтів

www.bosch-garden.com

При всіх додаткових запитаннях та замовленні запчастин, будь ласка, зазначайте 10-значний номер для замовлення, що стоїть на заводській табличці садового інструменту.

Гарантійне обслуговування і ремонт електроінструменту здійснюються відповідно до вимог і норм виготовлювача на території всіх країн лише у фірмових або авторизованих сервісних центрах фірми «Роберт Бош».

ПОПЕРЕДЖЕННЯ! Використання контрафактної продукції небезпечно в експлуатації і може мати негативні наслідки для здоров'я. Виготовлення і розповсюдження контрафактної продукції переслідується за Законом в адміністративному і кримінальному порядку.

Україна

ТОВ «Роберт Бош»
Сервісний центр електроінструментів
вул. Крайня, 1, 02660, Київ-60
Україна
Тел.: +38 (044) 4 90 24 07 (багатоканальний)
E-Mail: pt-service@ua.bosch.com
Офіційний сайт: www.bosch-powertools.com.ua
Адреса Регіональних гарантійних сервісних майстерень зазначена в Національному гарантійному талоні.

Транспортування

На додані літєво-іонні акумуляторні батареї розповсюджуються вимоги щодо транспортування небезпечних вантажів. Акумуляторні батареї можуть перевозитися користувачем автомобільним транспортом без необхідності виконання додаткових норм.

При пересилці третіми особами (напр.: повітряним транспортом або транспортним експедитором) потрібно додержуватися особливих вимог щодо упакування та маркування. В цьому випадку при підготовці посилки повинен приймати участь експерт з небезпечних вантажів.

Відсилайте акумуляторну батарею лише з непошкодженим корпусом. Заклейте відкриті контакти та запакуйте акумуляторну батарею так, щоб вона не совалася в упаковці. Дотримуйтеся, будь ласка, також можливих додаткових національних приписів.

Утилізація

Садові інструменти, приладдя і упаковку треба здавати на екологічно чисту повторну переробку.

Не викидайте садові інструменти, зарядні пристрої та акумуляторні батареї/батарейки в побутове сміття!

Лише для країн ЄС:



Відповідно до європейської директиви 2002/96/ЕС та європейської директиви 2006/66/ЕС відпрацьовані електро- і електронні інструменти, пошкоджені або відпрацьовані акумуляторні батареї/батарейки повинні здаватися окремо і утилізуватися екологічно чистим способом.

Акумулятори/батарейки:



Літійово-іонні:

Будь ласка, зважайте на вказівки в розділі «Транспортування».

Можливі зміни.

Instrucțiuni privind siguranța și protecția muncii

Atenție! Citiți cu grijă următoarele instrucțiuni. Familiarizați-vă cu elementele de operare și utilizarea reglementară a sculei electrice de grădină. Păstrați la loc sigur instrucțiunile de folosire în vederea unei utilizări ulterioare.

Explicarea simbolurilor de pe scula electrică de grădină



Indicație generală de avertizare a pericolozității.



Citiți instrucțiunile de folosire.



Aveți grijă ca persoanele aflate în apropiere să nu fie rănite de corpurile străine aruncate de scula electrică.



Țineți persoanele aflate în preajmă la o distanță sigură față de scula electrică de grădină.



Ventilator care se rotește. Nu introduceți mâinile și picioarele în fantele ventilatorului în timpul funcționării sculei electrice de grădină.



Aveți grijă ca persoanele aflate în apropiere să nu fie rănite de corpurile străine care zboară în jurul sculei electrice de grădină. Aveți grijă ca celelalte persoane să păstreze o distanță de siguranță față de scula electrică de grădină.



Purtați ochelari de protecție.



Îndepărtați acumulatorul înainte de a curăța, regla, sau a lăsa fără supraveghere, chiar și pentru scurt timp, scula electrică de grădină.



Nu lucrați în ploaie și nu lăsați afară pe timp de ploaie, suflanta de frunze cu acumulator.



Nu folosiți încărcătorul dacă prezintă cablul de alimentare deteriorat.

Manevrare

- ▶ Nu permiteți niciodată copiilor sau persoanelor nefamiliarizate cu prezentele instrucțiuni, să folosească scula electrică de grădină. Este posibil ca normele naționale să limiteze vârsta operatorului. În caz de nefolosire, păstrați scula electrică de grădină la loc inaccesibil copiilor.
- ▶ Această sculă electrică de grădină nu este destinată utilizării de către persoane (inclusiv copii) cu deficiențesenzoriale sau intelectuale sau cu o experiență insuficientă și/sau cunoștințe insuficiente, în afara cazului în care se află sub supravegherea unei persoane răspunzătoare de siguranța lor sau primesc îndrumări de la aceasta, cu privire la utilizarea sculei electrice de grădină. Copiii trebuie supravegheați pentru a ne asigura că aceștia nu se joacă cu scula electrică de grădină.
- ▶ Operatorul sau utilizatorul este ținut răspunzător pentru accidente sau pagube provocate altor oameni sau bunurilor acestora.
- ▶ În timpul funcționării sculei electrice nu este permisă staționarea persoanelor sau animalelor într-un perimetru cu raza de 3 metri în jurul acesteia. În sectorul de lucru, operatorul este cel care este răspunzător față de terți.
- ▶ Nu folosiți în niciun caz scula electrică de grădină atunci când persoane, mai ales copii sau animale de casă se află în imediata apropiere.
- ▶ Folosiți scula electrică de grădină numai la lumina zilei sau la lumină artificială bună.

- ▶ Nu folosiți scula electrică de grădină dacă sunteți desculți sau încălțați cu sandale deschise. Purtați încălțăminte solidă și pantaloni lungi.
- ▶ Aveți grijă ca îmbrăcămintea largă să nu fie trasă în interiorul canalului de intrare a aerului, pentru că aceasta ar putea provoca răniri.
- ▶ Folosiți scula electrică de grădină numai cu duza montată.
- ▶ Aveți grijă ca părul lung să nu fie tras în interiorul canalului de intrare a aerului, pentru că aceasta ar putea provoca răniri.
- ▶ Aveți grijă să pășiți în condiții de siguranță pe suprafețele aflate în pantă.
- ▶ Îndepărtați murdăria din toate fantele de aerisire.
- ▶ Nu suflați în niciun caz murdăria/frunzele în direcția persoanelor aflate în apropiere.
- ▶ **Nu aduceți modificări sculei electrice de grădină.** Modificările neautorizate pot afecta siguranța în exploatare a sculei dumneavoastră electrice de grădină și pot duce la amplificarea zgomotului și vibrațiilor acesteia.

Întreținere

- ▶ Controlați dacă piulițele, bolțurile și șuruburile sunt bine fixate pentru garantarea funcționării în condiții de siguranță a foarfecelului de tăiat gard viu.
- ▶ Controlați scula electrică de grădină și, din considerente legate de siguranță, înlocuiți componentele uzate sau deteriorate ale acesteia.
- ▶ Asigurați-vă că piesele noi utilizate la schimbare provin de la Bosch.

Indicații privind manevrarea optimă a acumulatorului

- ▶ **Extrageți acumulatorul din scula electrică de grădină înaintea oricăror intervenții asupra acesteia (de exemplu întreținere, schimbarea accesoriilor etc.) cât și în timpul transportului și al depozitării.** În cazul acționării involuntare a întrerupătorului pornit/oprit există pericol de rănire.
- ▶ **Folosiți numai acumulatori Bosch prevăzuți pentru această sculă electrică de grădină.** Întrebuințarea altor acumulatori poate duce la răniri și pericol de incendiu.
- ▶ **Înainte de a introduce acumulatorul în scula electrică de grădină, asigurați-vă că aceasta este oprită.** Introducerea unui acumulator într-o sculă electrică de grădină pornită poate duce la accidente.
- ▶ **Nu deschideți acumulatorul.** Există pericol de scurtcircuit.



Feriți acumulatorul de căldură, de asemeni de ex. de radiații solare continue, foc, apă și umezeală. Există pericol de explozie.

- ▶ **Țineți acumulatorul nefolosit departe de agrafe de birou, monezi, chei, cuie, șuruburi sau alte obiecte metalice mici, care ar putea duce la șuntarea contactelor.** Un scurtcircuit între contactele acumulatorului poate provoca arsuri sau incendii.
- ▶ **În caz de utilizare greșită, din acumulator se poate scurge lichid. Evitați contactul cu acesta. În caz de contact accidental clătiți bine cu apă. Dacă lichidul vă intră în ochi, consultați și un medic.** Lichidul scurs din acumulator poate duce la iritații ale pielii sau la arsuri.
- ▶ **În cazul deteriorării sau utilizării necorespunzătoare a acumulatorului se pot degaja vapori. Aerisiți cu aer proaspăt iar dacă vi se face rău consultați un medic.** Vaporii pot irita căile respiratorii.
- ▶ **Încărcați acumulatorii numai cu încărcătoare recomandate de către producător.** Un încărcător recomandat pentru acumulatori de un anumit tip, poate lua foc atunci când este folosit pentru încărcarea altor acumulatori decât cei prevăzuți pentru acesta.
- ▶ **În cazul în care acumulatorul este defect, din acesta se scurge lichidul care umezește obiectele învecinate. Verificați componentele afectate.** Curățați-le sau, dacă este necesar, schimbați-le.
- ▶ **Folosiți acumulatorul numai împreună cu scula dumneavoastră electrică Bosch.** Numai astfel acumulatorul va fi protejat împotriva suprasolicității periculoase.

- ▶ **Folosiți numai acumulatori originali Bosch având tensiunea specificată pe plăcuța indicatoare a tipului sculei dumneavoastră electrice.** În cazul utilizării altor acumulatori, de exemplu produse contrafăcute, acumulatori recondiționați sau produse de fabricație străină, există pericol de rănire și pagube materiale cauzate de explozia acumulatorilor.
- ▶ Protejați acumulatorul împotriva umezelii și a apei.
- ▶ Depozitați acumulatorul numai în domeniul de temperatură de la 0 °C la 50 °C. Nu lăsați acumulatorul în autovehicul, de exemplu pe timpul verii.
- ▶ Ocazional curățați fanțele de ventilație ale acumulatorului cu o pensulă moale, curată și uscată.

Instrucțiuni privind siguranța pentru încărcătoare



Feriți încărcătorul de ploaie sau umerzeală. Pătrunderea apei în încărcător mărește riscul de electrocutare.

- ▶ **Încărcați numai acumulatori Li-Ion Bosch sau acumulatori integrați în scule electrice Bosch care au tensiunile specificate la paragraful date tehnice.** În caz contrar există pericol de incendiu și explozie.
- ▶ **Păstrați încărcătorul curat.** Prin murdărire crește pericolul de electrocutare.
- ▶ **Înainte de utilizare controlați întotdeauna încărcătorul, cablul și ștecherul. Nu folosiți încărcătorul, în cazul în care constatați deteriorarea acestuia. Nu deschideți singuri încărcătorul și nu permiteți repararea acestuia decât de către personal de specialitate și numai cu piese de schimb originale.** Încărcătoarele, cablurile și ștecherile deteriorate măresc riscul de electrocutare.
- ▶ **Nu folosiți încărcătorul pe un substrat inflamabil (de ex. hârtie, textile etc.) resp. în mediu cu pericol de explozie.** Din cauza încălzirii care se produce în timpul încărcării există pericol de incendiu.
- ▶ **Supravegheați copiii.** Astfel veți fi siguri că aceștia nu se joacă cu încărcătorul.
- ▶ **Copiii și persoanele care din cauza deficiențelor lor fizice, senzoriale, intelectuale sau a lipsei lor de experiență sau cunoștințe nu sunt capabile să folosească în condiții de siguranță încărcătorul, nu au voie să utilizeze acest încărcător fără supraveghere sau instruire din partea unei persoane responsabile.** În caz contrar există pericol de utilizare greșită și răniri.

Simboluri

Următoarele simboluri sunt importante pentru citirea și înțelegerea instrucțiunilor de folosire. Rețineți simbolurile și semnificația acestora. Interpretarea corectă a simbolurilor vă ajută să utilizați mai bine și mai sigur scula electrică de grădină.

Simbol	Semnificație
	Direcția reacției
	Direcție de deplasare
I	Pornire
O	Oprire

Utilizare conform destinației

Scula electrică de grădină este destinată suflării frunzelor și deșeurilor din grădină ca de exemplu iarba, crengile și acele de pin.

Date tehnice

Suflantă de frunze cu acumulator		ALB 18 LI
Număr de identificare		3 600 HAO 3..
Viteză maximă flux de aer	km/h	210
Greutate conform EPTA-Procedure 01/2003	kg	1,8
Număr de serie		vezi plăcuța indicatoare a tipului sculei electrice de grădină
Acumulator		Tehnologie lithiu-ion
Număr de identificare		
- 1,3 Ah		2 607 336 039
- 1,5 Ah		2 607 336 207
Tensiune nominală	V=	18
Capacitate		
- 2 607 336 039	Ah	1,3
- 2 607 336 207	Ah	1,5
Număr celule de acumulator		
- 2 607 336 039		5
- 2 607 336 207		5
Durata de funcționare cu acumulatorul încărcat*	min	10
Încărcător		AL 2215 CV
Număr de identificare		
	EU	2 607 225 471
	UK	2 607 225 473
	AU	2 607 225 475
Curent de încărcare	mA	1500
Domeniu admis al temperaturilor de încărcare	°C	0–45
Timp de încărcare (acumulator descărcat)*	min	63
Greutate conform EPTA-Procedure 01/2003	kg	0,4
Clasa de protecție		□ / II
Încărcător		AL 2204 CV
Număr de identificare		
	EU	2 607 225 273
	UK	2 607 225 275
	AU	2 607 225 277
Curent de încărcare	mA	430
Domeniu admis al temperaturilor de încărcare	°C	0–45
Timp de încărcare (acumulator descărcat)*	min	207
Greutate conform EPTA-Procedure 01/2003	kg	0,7
Clasa de protecție		□ / II

*cu un acumulator de 1,5 Ah

Vă rugăm să rețineți numărul de identificare pe plăcuța indicatoare a tipului sculei dumneavoastră electrice de grădină. Denumirile comerciale ale diferitelor scule electrice de grădină pot varia.

Informație privind zgomotul/vibrațiile

Valorile măsurate ale zgomotului au fost determinate conform EN 60335.

Nivelul de zgomot evaluat A al sculei electrice este în mod normal de: nivel presiune sonoră 60 dB(A); nivel putere sonoră 80 dB(A). Incertitudine K=3 dB.

Valoarea vibrațiilor emise a_h (suma vectorială a trei direcții) și incertitudinea K au fost determinate conform EN 60335:

$a_h < 2,5 \text{ m/s}^2$, $K = 1,5 \text{ m/s}^2$.

Declarație de conformitate

Declarăm pe proprie răspundere că produsul descris la paragraful „Date tehnice” este în conformitate cu următoarele standarde sau documente normative: EN 60335 (sculă electrică cu acumulator) și EN 60335 (încărcător) potrivit dispozițiilor Directivelor 2006/95/CE, 2004/108/CE, 2006/42/CE, 2000/14/CE. 2000/14/CE: nivel garantat al puterii sonore 83 dB(A). Procedură de evaluare a conformității conform Anexei V.

Categorie produs: 34

Documentație tehnică la:
Bosch Lawn and Garden Ltd., PT-LG/EAE,
Stowmarket, Suffolk IP14 1EY, England

Dr. Egbert Schneider
Senior Vice President
Engineering

Dr. Eckerhard Strötgen
Head of Product
Certification

Dr. Egbert Schneider *Dr. Eckerhard Strötgen*

Robert Bosch GmbH, Power Tools Division
D-70745 Leinfelden-Echterdingen
25.03.2011

Montare și funcționare

Scopul acțiunii	Figura
Set de livrare	1
Montarea duzei	2
Încărcarea acumulatorului	3
Montarea acumulatorului	3
Pornire	4
Oprire	4
Indicații de lucru	5
Întreținere și curățare	6
Depozitare și transport	6

Punere în funcțiune

Pentru siguranța dumneavoastră

- ▶ **Extrageți acumulatorul din scula electrică de grădină înaintea oricăror intervenții asupra acesteia (de exemplu întreținere, schimbarea accesoriilor etc.) cât și în timpul transportului și al depozitării.** În cazul acționării involuntare a întrerupătorului pornit/oprit există pericol de rănire.
- ▶ **După deconectare, scula electrică de grădină mai funcționează încă din inerție timp de câteva secunde (se menține fluxul de aer). Lăsați motorul să se oprească complet înainte de a o reconecta. Nu deconectați și reconectați rapid scula electrică de grădină.**

Încărcarea acumulatorului

- ▶ **Nu folosiți alt încărcător.** Încărcătorul din setul de livrare este adaptat acumulatorului litiu-ion incorporat în scula dumneavoastră electrică de grădină.
- ▶ **Respectați tensiunea de alimentare!** Tensiunea sursei de curent trebuie să coincidă cu datele de pe plăcuța indicatoare a tipului încărcătorului. Încărcătoarele inscripționate cu 230 V pot funcționa și la 220 V.

Indicație: La livrare, acumulatorul este parțial încărcat. Pentru a asigura funcționarea la capacitate nominală a acumulatorului, încărcați-l complet în încărcător, înainte de prima utilizare a sculei electrice de grădină.

Acumulatorul cu tehnologie litiu-ion poate fi încărcat în orice moment, fără ca prin aceasta să i se reducă durata de viață. O întrerupere a procesului de încărcare nu dăunează acumulatorului.

Procesul de încărcare

Procesul de încărcare începe imediat ce ștecherul de la rețea este introdus în priză, respectiv acumulatorul în încărcător.

Detectarea defecțiunilor



Simptome	Cauză posibilă	Remediere
Scula electrică de grădină nu funcționează	Acumulator descărcat	Încărcați acumulatorul, vezi și indicațiile privind încărcarea
	Acumulatorul este prea rece/prea fierbinte	Lăsați acumulatorul să se încălzească/răcească
	Scula electrică de grădină este defectă	Adresați-vă centrului de asistență tehnică post-vânzări
	Cablajul intern al sculei electrice de grădină este defect	Adresați-vă centrului de asistență tehnică post-vânzări

Așezați acumulatorul conform figurii, mai întâi cu partea anterioară în încărcător (1) și împingeți apoi în jos acumulatorul în partea posterioară (2). Pentru extragerea acumulatorului procedați în ordine inversă a operațiilor.

Prin procesul de încărcare inteligentă, starea de încărcare a acumulatorului este sesizată automat iar acumulatorul va fi încărcat cu un curent de încărcare întotdeauna optim, în funcție de temperatura și tensiunea sa.

În acest mod acumulatorul este menajat, iar în cazul păstrării sale în încărcător, el va fi întotdeauna încărcat la capacitate maximă.

Indicație: Procesul de încărcare este posibil numai dacă temperatura acumulatorului se situează în domeniul de temperaturi admise, vezi paragraful „Date tehnice“.

Indicatorul de încărcare a acumulatorului clipește

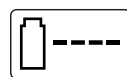

Procesul de încărcare este semnalizat prin **clipirea** indicatorului de încărcare a acumulatorului.

Indicatorul de încărcare a acumulatorului luminează continuu



Lumina continuă emisă de indicatorul de încărcare a acumulatorului semnalizează faptul că acumulatorul este încărcat complet **sau** că

temperatura acumulatorului se află în afara domeniului temperaturilor de încărcare și de aceea acesta nu poate fi încărcat. Imediat după atingerea domeniului admis al temperaturilor, acumulatorul se încarcă.

Dacă acumulatorul nu este introdus în încărcător, **lumina continuă** emisă de indicatorul de încărcare a acumulatorului semnalizează faptul că ștecherul este introdus în priză iar încărcătorul este în stare de funcționare.

Indicații privind încărcarea

În caz de încărcare continuă, respectiv în cazul unor cicluri de încărcare care se succed fără întrerupere, încărcătorul se poate încălzi. Acest fapt nu prezintă importanță și indică o defecțiune tehnică a încărcătorului.

Un timp de funcționare considerabil diminuat după încărcare indică faptul că acumulatorul s-a uzat și trebuie înlocuit.

Acumulatorul este prevăzut cu sistem NTC de supraveghere a temperaturii care permite încărcarea în domeniul de temperaturi cuprinse între 0 °C și 45 °C. Astfel se obține o durată de viață mai îndelungată a acumulatorilor.

Acumulatorul litiu-ion este protejat împotriva descărcării profunde prin „Electronic Cell Protection (ECP)“. Când acumulatorul este descărcat, scula electrică de grădină este oprită din funcționare prin intermediul unui circuit de protecție: scula electrică de grădină nu mai funcționează.

ATENȚIE După deconectarea automată a sculei electrice de grădină nu mai apăsați întrerupătorul pornit/oprit. Acumulatorul se poate deteriora.

Instrucțiuni de lucru

În timpul lucrului țineți scula electrică de grădină întotdeauna la aprox. 3 cm deasupra solului.

Nu suflați materiale fierbinți, inflamabile sau explozibile.

Simptome	Cauză posibilă	Remediere
Scula electrică de grădină funcționează cu întreruperi	Întreprătorul pornit/oprit defect	Adresați-vă centrului de asistență tehnică post-vânzări
Vibrații/zgomote puternice	Scula electrică de grădină este defectă	Adresați-vă centrului de asistență tehnică post-vânzări
Durata de funcționare cu acumulatorul încărcat este prea scurtă	Acumulatorul nu a fost folosit un timp mai îndelungat sau a fost folosit numai pentru scurt timp	Încărcați complet acumulatorul; vezi și „Indicații privind încărcarea“
	Acumulator descărcat sau defect	Înlocuiți acumulatorul
	Intrarea/ieșirea aerului blocată	Îndepărtați blocajul din intrarea/ieșirea aerului
Scula electrică de grădină nu suflă	Duza este blocată	Desfundați duza
Duza nu poate fi montată pe scula electrică de grădină	Montare greșită	vezi „Montare“
Indicatorul de încărcare a acumulatorului luminează continuu Nu este posibilă încărcarea	Acumulatorul nu este montat (corect)	Montați corect acumulatorul în încărcător
	Contactele acumulatorului sunt murdare	Curățați contactele acumulatorului; de ex. introducând și extrăgând de mai multe ori acumulatorul, dacă este cazul înlocuiți acumulatorul
	Acumulator defect	Înlocuiți acumulatorul
Indicatorul de încărcare a acumulatorului nu luminează	Ștecherul încărcătorului nu este introdus (corect) în priză de curent	Introduceți (complet) ștecherul în priză de curent
	Priza de curent, cablul de alimentare sau încărcătorul sunt defecte	Verificați tensiunea rețelei, dacă este cazul duceți încărcătorul pentru verificare la un centru autorizat de service și asistență tehnică post-vânzări pentru scule electrice Bosch

Întreținere și service

- ▶ **Extrageți acumulatorul din scula electrică de grădină înaintea oricărei intervenții asupra acesteia (de exemplu întreținere, schimbarea accesoriilor etc.) cât și în timpul transportului și al depozitării.** În cazul acționării involuntare a întrerupătorului pornit/oprit există pericol de rănire.

Întreținere, curățare și depozitare

- ▶ **Mențineți curată scula electrică de grădină, pentru a putea lucra bine și sigur cu ea.**

Pentru a putea lucra bine și sigur, mențineți curate scula electrică de grădină și fantele de aerisire.

Nu stropiți/scufundați scula electrică de grădină cu/în apă.

Depozitați scula electrică de grădină într-un loc sigur, uscat și inaccesibil copiilor.

Nu puneți alte obiecte pe scula electrică de grădină.

Întreținerea acumulatorului

Respectați următoarele indicații și luați următoarele măsuri menite să permită utilizarea optimă a acumulatorului:

- Protejați acumulatorul împotriva umezelii și a apei.
- Depozitați acumulatorul numai în domeniul de temperatură de la 0 °C la 50 °C. Nu lăsați acumulatorul în autovehicul, de exemplu pe timpul verii.
- Nu lăsați acumulatorul în scula electrică de grădină în cazul expunerii la radiații solare directe.
- Temperatura optimă de depozitare a acumulatorului este de 5 °C.
- Ocazional curățați fantele de ventilație ale acumulatorului cu o pensulă moale, curată și uscată.

Un timp de funcționare considerabil diminuat după încărcare indică faptul că acumulatorul s-a uzat și trebuie înlocuit.

Service de asistență tehnică post-vânzări și consultanță clienți

www.bosch-garden.com

În caz de reclamații și comenzi de piese de schimb vă rugăm să indicați neapărat numărul de identificare compus din 10 cifre al sculei electrice de grădină.

România

Robert Bosch SRL
Bosch Service Center
Str. Horia Măcelariu Nr. 30–34,
013937 București
Tel. Service scule electrice: +40 (021) 4 05 75 40
Fax: +40 (021) 4 05 75 66
E-Mail: infoBSC@ro.bosch.com
Tel. Consultanță tehnică: +40 (021) 4 05 75 39
Fax: +40 (021) 4 05 75 66
E-Mail: infoBSC@ro.bosch.com
www.bosch-romania.ro

Transport

Acumulatorii Li-Ion integrați respectă cerințele legislației privind transportul mărfurilor periculoase. Acumulatorii pot fi transportați rutier fără restricții de către utilizator.

În cazul transportului de către terți (de exemplu: transport aerian sau prin firmă de expediții) trebuie respectate cerințe speciale privind ambalarea și marcarea. În această situație, la pregătirea expediției trebuie consultat un expert în transportul mărfurilor periculoase.

Expediați acumulatorii numai în cazul în care carcasa acestora este intactă. Acoperiți cu bandă de lipit contactele deschise și ambalați astfel acumulatorul încât să nu se poată deplasa în interiorul ambalajului. Vă rugăm să respectați eventualele norme naționale suplimentare.

Eliminare

Sculele electrice de grădină, accesoriile și ambalajele trebuie direcționate spre o stație de revalorificare ecologică.

Nu aruncați sculele electrice de grădină, încărcătoarele și acumulatorii/bateriile în gunoiul menajer!

Numai pentru țările UE:



Conform Directivei Europene 2002/96/CE, echipamentele electrice și electronice uzate și, conform Directivei Europene 2006/66/CE, acumulatorii/bateriile defecte sau consumate trebuie colectate separat și direcționate către o stație de reciclare ecologică.

Acumulatori/baterii:

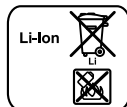

Li-Ion:
Vă rugăm să respectați indicațiile de la paragraful „Transport“.

Sub rezerva modificărilor.

Указания за безопасна работа

Внимание! Прочетете указанията по-долу внимателно. Запознайте се добре с обслужващите елементи и начинът на работа с Вашия градински електроинструмент. Запазете ръководството за експлоатация за ползване по-късно.

Пояснения на символите на градинския електроинструмент



Общо указание за опасност.



Прочетете ръководството за експлоатация.



Внимавайте намиращи се наблизо лица да не бъдат наранени от отхвърчащи частици.



Дръжте намиращи се наблизо лица на безопасно разстояние от градинския електроинструмент.



Въртящо се витло на турбина. Не поставяйте ръцете и краката си в отворите на корпуса, докато градинският електроинструмент работи.



Внимавайте намиращи се наблизо лица да не бъдат наранени от отхвърчащи тела вследствие на работата с градинския електроинструмент. Дръжте други лица на безопасно разстояние от градинския инструмент.



Работете с предпазни очила.



Преди да почиствате градинския електроинструмент, изваждайте акумулаторната батерия.



Не работете на дъжд и не оставяйте акумулаторната машина за издухване на шума на открито, докато вали.



Не използвайте зарядното устройство, ако охранващият му кабел е повреден.

Обслужване

- ▶ В никакъв случай не допускайте с този градински електроинструмент да работят деца или лица, незапознати с указанията за работа с него. Възможно е националното законодателство да налага допълнителни ограничения за работа с този градински електроинструмент. Когато електроинструментът не се използва, го съхранявайте на места, недостъпни за деца.
- ▶ Този градински електроинструмент не е предназначен за ползване от лица с ограничени физически, сензорни или психически възможности или от лица с недостатъчен опит или недостатъчни познания (включително и от деца), освен когато те са наблюдавани от лице, отговарящо за безопасността или когато са обучавани за работа с градинския електроинструмент. Трябва да се внимава деца да не играят с градинския електроинструмент.
- ▶ Отговорен за травми на други лица или за материални щети е работещият с тревокосачката.
- ▶ По време на работа в радиус от 3 метра не трябва да се намират други лица или животни. Отговорен за намиращите се в зоната на работа е обслужващият машината.
- ▶ В никакъв случай не включвайте градинския електроинструмент, ако в непосредствена близост до него има хора, особено деца, или животни.

- ▶ Използвайте градинския електроинструмент само на дневна светлина или на добро изкуствено осветление.
- ▶ Не работете с градинския инструмент боси или със сандали. Носете винаги стабилни плътни затворени обувки и дълъг панталон.
- ▶ Внимавайте в отвора за засмукване на въздух да не бъдат увлечени свободни дрехи, тъй като това може да причини наранявания.
- ▶ Ползвайте градинския електроинструмент само с поставена дюза.
- ▶ Внимавайте в отвора за засмукване на въздух да не бъде увлечена косата Ви, тъй като това може да причини наранявания.
- ▶ По наклонен терен внимавайте постоянно да поддържате стабилно положение на тялото.
- ▶ Поддържайте постоянно чисти всички вентилационни отвори.
- ▶ Никога не издухвайте шума или замърсявания по посока на намиращи се наблизо хора.
- ▶ **Не извършвайте промени по конструкцията на градинския електроинструмент.** Недопустими изменения могат да нарушат сигурността на Вашия градински електроинструмент и да предизвикат засилен шум и увеличени вибрации.

Поддържане

- ▶ За да бъде гарантирано безопасно работно състояние на градинския инструмент, се уверявайте, че всички гайки, щифтове и винтове са затегнати.
- ▶ Проверете градинския електроинструмент и за по-голяма сигурност заменете износени или повредени детайли.
- ▶ Уверявайте се, че резервните части, които поставяте, са произведени от Бош.

Указания за оптимална работа с акумулаторната батерия

- ▶ При извършване на каквито и да е дейности по градинския електроинструмент (напр. поддържане, смяна на инструмента и др.), при транспортиране и при прибиране за съхраняване изваждайте акумулаторната батерия от градинския електроинструмент. Съществува опасност от нараняване при неволно задействане на пусковия прекъсвач.
- ▶ Използвайте само акумулаторни батерии на Бош, предвидени за този модел градински електроинструмент. Използването на други акумулаторни батерии може да предизвика пожари и наранявания.
- ▶ Преди да поставяте акумулаторната батерия, се уверявайте, че градинският електроинструмент е изключен. Поставянето на акумулаторна батерия в градински електроинструмент, който е включен, може да предизвика злополуки.
- ▶ Не отваряйте акумулаторната батерия. Съществува опасност от възникване на късо съединение.



Предпазвайте акумулаторната батерия от високи температури, напр. вследствие на продължително излагане на директна слънчева светлина или огън, както и от вода и овлажняване. Съществува опасност от експлозия.

- ▶ Когато акумулаторната батерия е извън електроинструмента, я дръжте на безопасно разстояние от кламери, монети, ключове, пирони, винтове или други малки метални предмети, които могат да предизвикат късо съединение. Последствията от късо съединение между клемите на акумулаторната батерия могат да бъдат наранявания и/или пожар.
- ▶ При неправилно използване от акумулаторна батерия от нея може да изтече електролит. Избягвайте контакта с него. Ако въпреки това на кожата Ви попадне електролит, изплакнете мястото обилно с вода. Ако електролит попадне в очите Ви, незабавно се обърнете за помощ към очен лекар. Електролитът може да предизвика изгаряния на кожата.
- ▶ При повреждане и неправилна експлоатация от акумулаторната батерия могат да се отделят пари. Проветрете помещението и, ако се почувствате неразположени, потърсете лекарска помощ. Парите могат да раздразнят дихателните пътища.

- ▶ **Зареждайте акумулаторните батерии само със зарядните устройства, които се препоръчват от производителя.** Ако зарядното устройство бъде използвано за зареждане на различни от предвидените акумулаторни батерии, съществува опасност от пожар.
- ▶ **При дефектна акумулаторна батерия от нея може да излезе електролит, който да намокри съседните детайли. Моля, проверете ги.** Почистете ги или при необходимост ги заменете.
- ▶ **Използвайте акумулаторната батерия само за захранване на Вашия електроинструмент от Бош.** Само така акумулаторната батерия се предпазва от опасно претоварване.
- ▶ **Използвайте само оригинални акумулаторни батерии на Бош с посоченото на табелката на Вашия електроинструмент номинално напрежение.** Използването на други акумулаторни батерии, напр. т.нар. «съвместими», преработени акумулаторни батерии или акумулаторни батерии, чуждо производство съществува опасност от наранявания и материални щети вследствие на експлозия на акумулаторната батерия.
- ▶ Предпазвайте акумулаторната батерия от влага и вода.
- ▶ Съхранявайте акумулаторната батерия само в температурния диапазон от 0 °C до 50 °C. Напр. не оставяйте акумулаторната батерия през лятото в автомобил на слънце.
- ▶ Периодично почиствайте вентилационните отвори на акумулаторната батерия с мека чиста и суха четка.

Указания за безопасна работа със зарядни устройства



Предпазвайте зарядното устройство от дъжд и овлажняване. Проникването на вода в зарядното устройство увеличава опасността от токов удар.

- ▶ **Зареждайте само литиево-йонни акумулаторни батерии на Бош или подобни вградени в продукти на Бош с номинални напрежения, посочени в раздела технически данни.** В противен случай съществува опасност от пожар и/или експлозия.
- ▶ **Поддържайте зарядното устройство чисто.** Съществува опасност от възникване на токов удар вследствие на замърсяване на зарядното устройство.
- ▶ **Винаги преди употреба проверявайте зарядното устройство, захранващия кабел и щепсела. Не използвайте зарядното устройство в случай, че откриете повреди. Не отваряйте зарядното устройство, оставете ремонтите да бъдат извършвани само от квалифицирани техници и с оригинални резервни части.** Повреди на зарядното устройство, захранващия кабел или щепсела увеличават опасността от токов удар.
- ▶ **Не поставяйте зарядното устройство на леснозапалима повърхност (напр. хартия, текстил и др. п.) или в леснозапалима среда.** Съществува опасност от възникване на пожар вследствие на нагриването на устройството по време на зареждане.
- ▶ **Децата трябва да са под постоянен надзор.** Така предотвратявате опасността децата да играят със зарядното устройство.
- ▶ **Деца и лица, които поради психическото си, сензорно-моторното или душевното си състояние или поради липса на знания или опит не са в състояние да обслужват зарядното устройство сигурно, не трябва да работят със зарядното устройство без непосредствен контрол или надзор от отговорно лице.** В противен случай съществува опасност от грешки при ползването и трудови злополуки.

Символи

Символите по-долу са важни за прочитането и разбирането на ръководството за експлоатация. Запомнете символите и значенията им. Правилното интерпретиране на символите ще Ви помогне да ползвате градинския електроинструмент по-добре и по-сигурно.

Символ	Значение
	Посока на реакцията
	Посока на движение

Символ	Значение
	Включване
	Изключване

Предназначение на електроинструмента

Градинският електроинструмент е предназначен за издухване на шума и леки градински отпадъци, напр. трева, клони и иглички от иглолистни растения.

Технически данни

Акумулаторна машина за издухване на шума		ALB 18 LI
Каталожен номер		3 600 HAO 3..
Макс. скорост на въздушната струя	km/h	210
Маса съгласно EPTA-Procedure 01/2003	kg	1,8
Сериен номер		вижте табелката на градинския инструмент
Акумулаторна батерия		Литиево-йонна
Каталожен номер		
- 1,3 Ah		2 607 336 039
- 1,5 Ah		2 607 336 207
Номинално напрежение	V=	18
Капацитет		
- 2 607 336 039	Ah	1,3
- 2 607 336 207	Ah	1,5
Брой на клетките в акумулаторната батерия		
- 2 607 336 039		5
- 2 607 336 207		5
Продължителност на работа с едно зареждане*	min	10
Зарядно устройство		AL 2215 CV
Каталожен номер		
	EU	2 607 225 471
	UK	2 607 225 473
	AU	2 607 225 475
Заряден ток	mA	1500
Допустим температурен диапазон на зареждане	°C	0–45
Време за зареждане (при напълно разрежена акумулаторна батерия)*	min	63
Маса съгласно EPTA-Procedure 01/2003	kg	0,4
Клас на защита		/ II
Зарядно устройство		AL 2204 CV
Каталожен номер		
	EU	2 607 225 273
	UK	2 607 225 275
	AU	2 607 225 277
Заряден ток	mA	430
Допустим температурен диапазон на зареждане	°C	0–45
Време за зареждане (при напълно разрежена акумулаторна батерия)*	min	207
Маса съгласно EPTA-Procedure 01/2003	kg	0,7
Клас на защита		/ II

*при ползване на акумулаторна батерия 1,5 Ah

Моля, обърнете внимание на каталожния номер на табелката на Вашия градински електроинструмент. Търговските наименования на някои електроинструменти могат да бъдат променени.

Информация за излъчван шум и вибрации

Стойностите за генерирания шум са определени съгласно EN 60335.

Равнището A на излъчвания от електроинструмента шум обикновено е: равнище на звуковото налягане 60 dB(A); равнище на мощността на звука 80 dB(A). Неопределеност K = 3 dB.

Пълната стойност на вибрациите a_h (векторната сума по трите направления) и неопределеността K са определени съгласно EN 60335: $a_h < 2,5 \text{ m/s}^2$, $K = 1,5 \text{ m/s}^2$.

Декларация за съответствие



С пълна отговорност ние декларираме, че продуктът, описан в раздела «Технически данни», съответства на изискванията на следните стандарти или нормативни документи: EN 60335 (акумулаторен електроинструмент) и EN 60335 (зарядно устройство) съгласно изискванията на Директиви 2006/95/EG, 2004/108/EG, 2006/42/EG, 2000/14/EG. 2000/14/EG: гарантирано ниво на мощността на звука 83 dB(A). Метод за оценка на съответствието съгласно Приложение V.

Категория на продукта: 34

Подробни технически описания при:
Bosch Lawn and Garden Ltd., PT-LG/EAE,
Stowmarket, Suffolk IP14 1EY, England

Dr. Egbert Schneider
Senior Vice President
Engineering

Dr. Eckerhard Strötgen
Head of Product
Certification

Robert Bosch GmbH, Power Tools Division
D-70745 Leinfelden-Echterdingen
25.03.2011

Монтиране и работа

Дейност	Фигура
Окомплектовка	1
Поставяне на дюзата	2
Зареждане на акумулаторната батерия	3
Поставяне на акумулаторната батерия	3
Включване	4
Изключване	4
Указания за работа	5
Поддържане и почистване	6
Съхраняване и транспортиране	6

Включване

За Вашата сигурност

- ▶ При извършване на каквито и да е дейности по градинския електроинструмент (напр. поддържане, смяна на инструмента и др.п.), при транспортиране и при прибиране за съхраняване изваждайте акумулаторната батерия от градинския електроинструмент. Съществува опасност от нараняване при неволно задействане на пусковия прекъсвач.
- ▶ Няколко секунди след изключване градинският електроинструмент работи по инерция (намаляващ въздушен поток). Преди да го включвате отново, изчакайте електродвигателят да спре напълно. Не включвайте градинския електроинструмент непосредствено след изключване.

Зареждане на акумулаторната батерия

- ▶ Не използвайте други зарядни устройства. Включеното в окомплектовката зарядно устройство е с параметри, подходящи за вградената в градинския Ви електроинструмент литиево-йонна акумулаторна батерия.
- ▶ Внимавайте за напрежението на захранващата мрежа! Напрежението на захранващата мрежа трябва да съответства на данните, написани на табелката на зарядното устройство. Зарядни устройства, обозначени с 230 V, могат да бъдат захранвани и с 220 V.

Упътване: Акумулаторната батерия се доставя частично заредена. За да достигне пълната си производителност, преди първото включване заредете акумулаторната батерия докрай с включеното в окомплектовката зарядно устройство. Литиево-йонната акумулаторна батерия може да бъде заредена по всяко време, без това да съкращава дълготрайността ѝ. Прекъсване на зареждането също не ѝ вреди.

Зареждане

Процесът на зареждане започва веднага след като щепселът на зарядното устройство бъде включен в контакта и след това акумулаторната батерия бъде поставена в зарядното устройство.

Поставете акумулаторната батерия на зарядното устройство, както е показано на фигурата, първо отпред (1) и след това притиснете акумулаторната батерия в задния ѝ край надолу (2). Изваждането на акумулаторната батерия се извършва в обратната последователност.

Благодарение на интелигентността на процеса на зареждане състоянието на акумулаторната батерия се разпознава и тя се зарежда с оптималния ток за текущите си температура и напрежение.

Така животът на акумулаторната батерия се удължава, а, при съхраняване върху зарядното устройство, тя е винаги напълно заредена.

Упътване: Акумулаторната батерия се зарежда само ако температурата ѝ е в границите на допустимия диапазон, вижте раздел «Технически данни».

Мигащ светодиод за зареждане на акумулаторната батерия

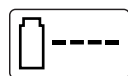

Процесът на зареждане се указва чрез мигане на светодиода.

Непрекъснато светещ светодиод



Непрекъснатото светене на светодиода указва, че акумулаторната батерия е заредена напълно или че температурата на

акумулаторната батерия е извън допустимия интервал за зареждане, поради което в момента акумулаторната батерия не се зарежда. Когато температурата попадне в допустимия температурен интервал, процесът на зареждане започва.

Непрекъснато светене на светодиода, когато няма поставена акумулаторна батерия, указва, че щепселът е включен в захранващата мрежа и зарядното устройство е готово за работа.

Указания за зареждане

При непрекъснато зареждане, респ. при неколккратно последователно зареждане на акумулаторни батерии без прекъсване зарядното устройство може да се нагрее. Това е нормално и не указва за наличието на технически дефект на зарядното устройство.

Съществено съкратено време за работа след зареждане показва, че акумулаторната батерия е изхабена и трябва да бъде заменена.

Акумулаторната батерия е съоръжена с NTC-температурен датчик, който допуска зареждането само в температурния интервал между 0 °C и 45 °C. По този начин се увеличава дълготрайността на акумулаторната батерия.

Литиево-йонната акумулаторна батерия се предпазва от дълбоко разреждане чрез системата «Electronic Cell Protection (ECP)». При разредена акумулаторна батерия градинският електроинструмент се изключва от предпазен прекъсвач: градинският електроинструмент спира и не може да бъде включен.

ВНИМАНИЕ След автоматичното изключване не продължавайте да натискате пусковия прекъсвач. Възможно е да повредите акумулаторната батерия.

Указания за работа

По време на работа дръжте градинския електроинструмент прикл. на 3 cm над земята.

Не издухвайте горещи, леснозапалими или взривоопасни материали.

Отстраняване на дефекти



Симптоми	Възможна причина	Отстраняване
Градинският електроинструмент не работи	Акумулаторната батерия е разредена	Заредете акумулаторната батерия, вижте също и указанията за зареждане
	Акумулаторната батерия е твърде студена/гореща	Оставете акумулаторната батерия да се затопли/охлади
	Градинският електроинструмент е дефектен	Потърсете помощ в оторизиран сервиз за електроинструменти
	Вътрешен електрически дефект на градинския електроинструмент	Потърсете помощ в оторизиран сервиз за електроинструменти
Градинският електроинструмент работи с прекъсвания	Пусковият прекъсвач е повреден	Потърсете помощ в оторизиран сервиз за електроинструменти
Силни вибрации/шум	Градинският електроинструмент е дефектен	Потърсете помощ в оторизиран сервиз за електроинструменти
Времето за работа с едно зареждане на акумулаторната батерия е твърде малко	Акумулаторната батерия не е била използвана продължително време или е била използвана краткотрайно	Заредете акумулаторната батерия напълно; вижте също раздела «Указания за зареждане»
	Акумулаторната батерия е изтощена или повредена	Заменете акумулаторната батерия
	Отворът за входящ/отворът за изходящ въздух е запушен	Освободете отвора за входящ въздух/отвора за изходящ въздух
Градинският електроинструмент не духа	Дюзата е запушена	Отпушете дюзата
Дюзата не може да бъде поставена на градинския електроинструмент	Неправилен монтаж	Вижте раздела «Монтиране и работа»
Светодиодът свети непрекъснато Не е възможно зареждане	Не е поставена (правилно) акумулаторна батерия	Поставете правилно акумулаторна батерия на зарядното устройство
	Контактите на акумулаторната батерия са замърсени	Почистете контактите на акумулаторната батерия, напр. чрез неколкотократно й изваждане и вкарване в гнездото, респ. заменете акумулаторната батерия
	Акумулаторната батерия е дефектна	Заменете акумулаторната батерия
Светодиодът за зареждане не светва	Щепселът на зарядното устройство не е вкаран в контакта (правилно)	Вкарайте (докрай) щепсела в контакта
	Контактът, хранящия кабел или зарядното устройство са дефектни	Проверете хранящото напрежение, ако е необходимо занесете зарядното устройство за проверка в оторизиран сервиз за електроинструменти на Бош

Поддържане и сервиз

- ▶ При извършване на каквито и да е дейности по градинския електроинструмент (напр. поддържане, смяна на инструмента и др.п.), при транспортиране и при прибиране за съхраняване изваждайте акумулаторната батерия от градинския електроинструмент. Съществува опасност от нараняване при неволно задействане на пусковия прекъсвач.

Поддържане, почистване и съхраняване

- ▶ За да работите качествено и сигурно, поддържайте градинския електроинструмент чист.

За да работите качествено и сигурно, поддържайте градинския електроинструмент и вентилационните отвори чисти.

Не пръскайте с вода градинския електроинструмент и не го потапяйте във вода.

Съхранявайте градинския електроинструмент на сигурно, сухо и недостъпно за деца място.

Не поставяйте върху градинския електроинструмент други предмети.

Грижа за акумулаторната батерия

За да си осигурите оптимално ползване на акумулаторната батерия, спазвайте следните указания:

- Предпазвайте акумулаторната батерия от влага и вода.
- Съхранявайте акумулаторната батерия само в температурния диапазон от 0 °C до 50 °C. Напр. не оставяйте акумулаторната батерия през лятото в автомобил на слънце.
- Не оставяйте акумулаторната батерия в градинския електроинструмент на пряка слънчева светлина.
- Оптималната температура за съхраняване на акумулаторната батерия е 5 °C.

- Периодично почиствайте вентилационните отвори на акумулаторната батерия с мека чиста и суха четка.

Съществено съкратено време за работа след зареждане показва, че акумулаторната батерия е изхабена и трябва да бъде заменена.

Сервиз и консултации

www.bosch-garden.com

Винаги когато се обръщате с въпроси към представителите на Бош непременно посочвайте 10-цифрения каталожен номер на градинския електроинструмент.

Роберт Бош ЕООД – България

Бош Сервиз Център
Гаранционни и извънгаранционни ремонти
ул. Сребърна № 3–9
1907 София
Тел.: +359 (02) 962 5302
Тел.: +359 (02) 962 5427
Тел.: +359 (02) 962 5295
Факс: +359 (02) 62 46 49
www.bosch.bg

Транспортиране

Включените в комплектовката литиево-йонни акумулаторни батерии са в обхвата на изискванията на нормативните документи, касаещи продукти с повишена опасност. Акумулаторните батерии могат да бъдат транспортирани от потребителя на публични места без допълнителни разрешителни.

При транспортиране от трети страни (напр. при въздушен транспорт или ползване на куриерски услуги) има специални изисквания към опаковането и обозначаването им. За целта се консултирайте с експерт в съответната област.

Изпращайте акумулаторни батерии само ако корпусът им не е повреден. Изолирайте открити контактни клеми с лепящи ленти и опаковайте акумулаторните батерии така, че да не могат да се изместват в опаковката си.
Моля, спазвайте също и допълнителни национални предписания.

Бракуване

Градинският електроинструмент, принадлежностите му и опаковките трябва да се предават за оползотворяване на съдържащите се в тях суровини. Не изхвърляйте градински електроинструменти, зарядни устройства и акумулаторни или обикновени батерии при битовите отпадъци!

Само за страни от ЕС:



Съгласно Европейска директива 2002/96/ЕО относно излязла от употреба електрическа и електронна апаратура и съгласно Европейска директива 2006/66/ЕО акумулаторни или обикновени батерии, които не могат да се използват повече, трябва да се събират отделно и да бъдат подлагани на подходяща преработка за оползотворяване на съдържащите се в тях суровини.

Акумулаторни или обикновени батерии:



Литиево-йонни:
Моля, спазвайте указанията в раздела «Транспортиране».

Правата за изменения запазени.

Uputstva o sigurnosti

Paznja! Pročitajte pažljivo sledeća uputstva. Upoznajte se sa elementima za rad i propisnom upotrebom baštenskog uredjaja. Molimo sačuvajte sigurno uputstvo za rad za kasniju upotrebu.

Objašnjenja simbola na baštenskom uredjaju



Opšte uputstvo o opasnosti.



Pročitajte uputstvo za rad.



Paziti da osobe koje stoje u blizini ne budu povređene usled odbačenih stranih tela.



Držite osobe koje stoje u blizini na sigurnom rastojanju od baštenskog uredjaja.



Rotirajuća duvaljka. Ne idite sa Vašim rukama i nogama u otvore dok baštenski uredjaj radi.



Pazite na to, da se osobe koje se nalaze u blizini ne povrede od stranih tela koja lete okolo od baštenskog uredjaja. Pazite kod drugih osoba na sigurno rastojanje do baštenskog uredjaja.



Nosite zaštitne naočare.



Uklonite akumulator pre nego što budete čistili baštenski uredjaj, podešavali ili na kratko ga ostavljali bez nadzora.



Ne radite po kiši i ne ostavljajte akumulatorsku duvaljku za lište u prirodi dok pada kiša.



Ne koristite uredjaj za punjenje, kada je oštećen njegov mrežni kabel.

Rad

- ▶ Nikada deci ili osobama koje nisu upoznate sa ovim uputstvima ne dozvoliti korišćenje baštenskog uredjaja. Nacionalni propisi ograničavaju moguće starost radnika. Čuvajte baštenski uredjaj da bude za decu nedostupan, kada nije u upotrebi.
- ▶ Ovaj baštenski uredjaj nije zamišljen za to, da ga koriste osobe (uključujući i decu) sa ograničenim fizičkim, umnim ili duševnim sposobnostima ili nedostajućim iskustvom i/ili nedostajućim znanjem, čak ni onda, ako su pod nadzorom osobe koja je nadležna za njihovu sigurnost ili dobijaju od nje uputstva, kako se koristi baštenski uredjaj. Decu bi trebalo nadzirati, da bi bili sigurni da se ne igraju sa baštenskim uredjajem.
- ▶ Radnik ili korisnik je odgovoran za nesreće ili štete kod drugih ljudi ili na njihovoj imovini.
- ▶ Za vreme rada ne smeju se u krugu od 3 metra zadržavati nikakve druge osobe ili životinje. Radnik je odgovoran u radnom području prema trećim licima.
- ▶ Ne radite sa baštenskim uredjajem nikada dok se osobe, posebno deca ili kućne životinje nalaze u neposrednoj blizini.
- ▶ Upotrebjavajte baštenski uredjaj samo pri dnevnom svetlu ili dobrom veštačkom svetlu.
- ▶ Baštenski uredjaj nemojte da koristite kada ste bosi ili ako nosite sandale. Uvek nosite solidne cipele i dugačke pantalone.
- ▶ Pazite na to, da se opušteno odelo ne uvuče u dovod za vazduh, jer ovo može uticati na povrede.

- ▶ Radite sa baštenskim uredjajem samo sa nataknutom mlaznicom.
- ▶ Pazite na to, da se duga kosa ne uvuče u dovod za vazduh, jer ovo može uticati na povrede.
- ▶ Pazite na kosim površinama da sigurno koračate.
- ▶ Držite sve otvore za hladan vazduh da bude bez prljavštine.
- ▶ Ne oduvajte prljavštinu/lišće nikada u pravcu osoba koje stoje u blizini.
- ▶ **Ne preduzimajte nikakve promene na baštenskom uredjaju.** Nedozvoljene promene mogu oštetiti sigurnost Vašeg baštenskog uredjaja i uticati na pojačane šumove i vibracije.

Održavanje

- ▶ Pazite da sve navrtke, klinovi i zavrtnji budu dobro učvršćeni da bi se obezbedilo sigurno radno stanje baštenskog uredjaja.
- ▶ Prekontrolišite baštenski uredjaj i zamenite radi sigurnosti istrošene ili oštećene delove.
- ▶ Uverite se da li delovi koje treba promeniti potiču od Bosch-a.

Uputstva za optimalno ophodjenje sa akumulatorom

- ▶ **Izvadite akumulator iz baštenskog uredjaja pre svih radova na baštenskom uredjaju (na. primer, održavanju, promene alata itd.) kao i njegovom transportu i čuvanju.** Pri slučajnom aktiviranju prekidača za uključivanje/isključivanje postoji opasnost od povreda.
- ▶ **Upotrebjavajte za ovaj baštenski uredjaj samo predviđene Bosch akumulatore.** Upotreba drugih akumulatora može uticati na povrede i opasnost od požara.
- ▶ **Uverite se da je baštenski uredjaj isključen pre nego što ubacite akumulator.** Ubacivanje akumulatora u baštenski uredjaj koji je uključen može uticati na nesreće.
- ▶ **Ne otvarajte bateriju.** Postoji opasnost od kratkog spoja.



Zaštitite aku bateriju od izvora toplote, npr. i od trajnog Sunčevog zračenja, vatre, vode i vlage. Inače postoji opasnost od eksplozije.

- ▶ **Držite nekorišćenu aku-bateriju podalje od kancelarijskih spajalica, novčića, ključeva, eksera, zavrtnja ili drugih sitnih metalnih predmeta, koji bi mogli prouzrokovati premošćavanje kontakta.** Kratak spoj između kontakta aku-baterije može imati za posledicu opekotine ili požar.
- ▶ **Kod pogrešne primene može tečnost da izadje iz akku. Izbegavajte kontakt sa njom. Kod slučajnog kontakta isperite sa vodom. Ako tečnost dospe u oči, iskoristite i dodatnu lekarsku pomoć.** Tečnost baterije koja izlazi može voditi nadražajima kože ili opekotinama.
- ▶ **Kod oštećenja i nestručne upotrebe akumulatora mogu izlaziti pare. Dovedite svež vazduh i potražite lekara ako dodje do tegoba.** Para može nadražiti disajne puteve.
- ▶ **Aku-bateriju punite samo u uređajima za punjenje, koje preporučuje proizvođač.** Za uredjaj za punjenje koji je pogodan za određenu vrstu aku-baterije, postoji opasnost od požara, ako se koristi sa drugim aku-baterijama.
- ▶ **Kod akumulatora u kvaru može izaći tečnost i ovlažiti okolne predmete. Prekontrolišite odgovarajuće delove.** Očistite ih ili ih u datom slučaju zamenite.
- ▶ **Upotrebjavajte akumulator samo u vezi sa Vašim Bosch-proizvodom.** Samo tako se štiti akumulator od opasnog preopterećenja.
- ▶ **Upotrebjavajte samo originalne Bosch-akumulatore sa naponom navedenim na tipskoj tablici Vašeg proizvoda.** Kod upotrebe drugih akumulatora, na. primer. imitacija, doradjenih akumulatora ili stranih fabrikata, postoji opasnost od povreda kao i oštećenja predmeta usled akumulatora koji može eksplodirati.
- ▶ Zaštitite akumulator od vlade i vode.
- ▶ Lagerujte akumulator samo u području temperature od 0 °C do 50 °C. Ne ostavljajte akumulator na primer u leto u autu.
- ▶ Čistite povremeno proreze za ventilaciju akumulatora sa mekom, čistom i suvom četkicom.

Sigurnosna uputstva za uređaje za punjenje



Držite aparat za punjenje što dalje od kiše i vlage. Prodiranje vode u aparat za punjenje povećava rizik od električnog udara.

- ▶ **Punite samo Bosch Li-jonske akumulatore ili takve akumulatore ugrađene u Bosch-proizvode sa naponima navedenim u tehničkim podacima.** Inače postoji opasnost od požara i eksplozije.
- ▶ **Držite aparat za punjenje čist.** Prljanjem aparata postoji opasnost od električnog udara.
- ▶ **Prokontrolišite pre svakog korišćenja aparat za punjenje, kabl i utikač. Ne koristite aparat za punjenje ako se konstatuju oštećenja. Ne otvarajte aparat sami i neka Vam ga popravlja samo stručno osoblje i samo sa originalnim rezervnim delovima.** Oštećeni aparati za punjenje, kablovi i utikači povećavaju rizik od električnog udara.
- ▶ **Ne radite sa aparatom na lako zapaljivoj podlozi (na primer papiru, tekstilu itd.) odnosno u zapaljivoj okolini.** Zbog zagrevanja aparata za punjenje koje nastaje prilikom punjenja postoji opasnost od požara.
- ▶ **Kontrolišite decu.** Time se obezbeđuje da se deca ne igraju sa uređajem za punjenje.
- ▶ **Deca i osobe koje na osnovu svojih fizičkih, osećajnih ili duhovnih sposobnosti ili svoga neiskustva ili neznanja nisu u situaciji, da rade sigurno sa uređajem za punjenje, ne smeju da koriste ovaj uređaj za punjenje bez nadzora ili podučavanja odgovorne osobe.** U drugom slučaju postoji opasnost od pogrešnog rada i povrede.

Simboli

Sledeći simboli su važni za čitanje i shvatanje uputstva za upotrebu. Zapamtite simbole i njihovo značenje. Pravilna interpretacija simbola Vam pomaže da baštenski uređaj koristite bolje i bezbednije.

Simbol	Značenje
	Pravac reakcije
	Pravac kretanja
I	Uključivanje
O	Isključivanje

Upotreba prema svrsi

Baštenski uređaj je zamišljen da duvanjem sakuplja lište i otpatke u bašti, na primer travu, grančice i iglice bora.

Tehnički podaci

Akumulatorska duvaljka za lišće		ALB 18 LI
Broj predmeta		3 600 HA0 3..
Brzina vazdušne struje, maks.	km/h	210
Težina prema EPTA-Procedure 01/2003	kg	1,8
Serijski broj		vidi tipsku tablicu na baštenskom uređaju
Baterija		Li-joni
Broj predmeta		
- 1,3 Ah		2 607 336 039
- 1,5 Ah		2 607 336 207
Nominalni napon	V=	18
Kapacitet		
- 2 607 336 039	Ah	1,3
- 2 607 336 207	Ah	1,5
Broj akumulatorskih ćelija		
- 2 607 336 039		5
- 2 607 336 207		5
Trajanje rada po punjenju akumulatora*	min	10

*u vezi sa jedim 1,5 Ah akumulatorom

Molimo da obratite pažnju na broj predmeta na tipskoj tablici Vašeg baštenskog uređaja. Trgovačke oznake pojedinih baštenskih uređaja mogu varirati.

Akumulatorska duvaljka za lišće ALB 18 LI

Aparat za punjenje	AL 2215 CV	
Broj predmeta	EU	2 607 225 471
	UK	2 607 225 473
	AU	2 607 225 475

Struja punjenja	mA	1500
Dozvoljeno područje temperature punjenja	°C	0–45
Vreme punjenja (ispražnjene aku-baterije)*	min	63
Težina prema EPTA-Procedure 01/2003	kg	0,4
Klasa zaštite		□ / II

Aparat za punjenje	AL 2204 CV	
Broj predmeta	EU	2 607 225 273
	UK	2 607 225 275
	AU	2 607 225 277

Struja punjenja	mA	430
Dozvoljeno područje temperature punjenja	°C	0–45
Vreme punjenja (ispražnjene aku-baterije)*	min	207
Težina prema EPTA-Procedure 01/2003	kg	0,7
Klasa zaštite		□ / II

*u vezi sa jedim 1,5 Ah akumulatorom

Molimo da obratite pažnju na broj predmeta na tipskoj tablici Vašeg baštenskog uređaja. Trgovačke oznake pojedinih baštenskih uređaja mogu varirati.

Informacije o šumovima/vibracijama

Merne vrednosti za šumove su dobijene prema EN 60335.

A-vrednovan nivo šumova uređaja iznosi tipično: Nivo zvučnog pritiska 60 dB(A); Nivo snage zvuka 80 dB(A). Nesigurnost K=3 dB.

Ukupne vrednosti vibracija a_h (Zvir vektora tri pravca) i nesigurnost K su dobijeni prema EN 60335: $a_h < 2,5 \text{ m/s}^2$, $K = 1,5 \text{ m/s}^2$.

Izjava o usaglašenosti

Izjavljujemo na sopstvenu odgovornost, da je proizvod opisan pod „Tehnički podaci“ usaglašen sa sledećim standardima ili normativnim aktima: EN 60335 (Akku-uređaj) i EN 60335 (Akku-uređaj za punjenje) prema odredbama smernica 2006/95/EG, 2004/108/EG, 2006/42/EG, 2000/14/EG.

2000/14/EG: Garantovani nivo snage zvuka 83 dB(A).

Postupak za vrednovanje usaglašenosti je prema prilogu V.

Kategorija proizvoda: 34

Tehnička dokumentacija kod:
Bosch Lawn and Garden Ltd., PT-LG/EAE,
Stowmarket, Suffolk IP14 1EY, England

Dr. Egbert Schneider Senior Vice President Engineering
Dr. Eckerhard Strötgen Head of Product Certification

PPA. M... i.v. M...

Robert Bosch GmbH, Power Tools Division
D-70745 Leinfelden-Echterdingen
25.03.2011

Montaža i Rad

Cilj rukovanja	Slika
Obim isporuke	1
Mlaznicu nataći	2
Punjenje akumulatora	3
Ubacivanje baterije	3
Uključivanje	4
Isključivanje	4
Uputstva za rad	5
Održavanje i čišćenje	6
Čuvanje i transport	6

Puštanje u rad

Radi vaše sigurnosti

- ▶ **Izvadite akumulator iz baštenskog uredjaja pre svih radova na baštenskom uredjaju (na. primer, održavanju, promene alata itd.) kao i njegovom transportu i čuvanju.** Pri slučajnom aktiviranju prekidača za uključivanje/isključivanje postoji opasnost od povreda.
- ▶ **Baštenski uredjaj radi posle isključivanja još nekoliko sekundi (sa zaostalom strujom vazduha). Pustite da se motor zaustavi pre nego ga ponovo uključite. Ne isključujte i uključujte baštenski uredjaj direktno jedno za drugim.**

Punjenje akumulatora

- ▶ **Ne koristite neki drugi uredjaj za punjenje.** Sporučeni uredjaj za punjenje je usaglašen sa Li-jonskom akumulatorom ugrađenim u Vaš baštenski uredjaj.
- ▶ **Obratite pažnju na napon mreže!** Napon strujnog izvora mora biti usaglašen sa podacima na tipskoj tablici aparata za punjenje. Aparati za punjenje označeni sa 230 V mogu da rade i sa 220 V.

Pažnja: Akumulator se isporučuje delimično napunjen. Da bi obezbedili punu snagu akumulatora, punite ga pre prve upotrebe baštenskog uredjaja kompletno u baštenskom uredjaju.

Li-jonski akumulator može da se puni u svako doba, a da ne skraćujemo životni vek. Prekidanje radnje punjenja ne šteti akumulatoru.

Punjenje

Postupak punjenja počinje čim se utakne mrežni utikač u utičnicu i aku-baterija nakon toga umetne u otvor uredjaja za punjenje.

Postavite akumulator kao što slika pokazuje najpre na uredjaj za punjenje (●) i pritisnite na kraju akumulator pozadi na dole (⊖). Za vadenje akumulatora idite obrnutim redosledom.

Inteligentnim postupkom punjenja stanje punjenja akumulatora se automatski prepoznaje i puni se zavisno od napona i temperature akumulatora sa optimalnom strujom punjenja.

Na ovaj način se čuva akumulator i ostaje uvek u potpunosti napunjen ako se čuva u uredjaju za punjenje.

Pažnja: Proces punjenja je moguć samo ako se temperatura aku-baterije nalazi u dozvoljenom temperaturnom području punjenja, videti „Tehnički podaci“.

Traženje grešaka



Simptomi	Mogući uzroci	Pomoć
Baštenski uredjaj ne radi	Aku-baterija je prazna	Napunite aku-bateriju, pogledajte i uputstva za punjenje
	Aku-baterija je prehladna/pretopla	Zagrijati aku-bateriju/ostaviti da se ohladi
	Baštenski uredjaj je u kvaru	Potražiti ovlašćeni servis
	Interni kablovi baštenskog uredjaja su u kvaru	Potražiti ovlašćeni servis
Baštenski uredjaj radi sa prekidima	Prekidač za uključivanje/isključivanje je u kvaru	Potražiti ovlašćeni servis
Jake vibracije/šumovi	Baštenski uredjaj je u kvaru	Potražiti ovlašćeni servis
	Akumulator nije korišćen duže vreme ili samo na kratko	Akumulator napunite potpuno, pogledajte i „Uputstva za punjenje“
	Akumulator je prazan ili u kvaru	Zameniti akumulator
Baštenski uredjaj ne duva	Blokiran dovod/izlaz vazduha	Osloboditi dovod/izlaz vazduha
	Mlaznica je blokirana	Mlaznicu oslobodite
Mlaznica ne može da se natakne na baštenski uredjaj	Pogrešna montaža	pogledajte „montaža“
Pokazivač punjenja akumulatora svetli stalno Nije moguće punjenje	Akumulator nije (ispravno) namešten	Namestite ispravno na uredjaj za punjenje
	Kontakti akumulatora zaprljani	Očistite kontakte akumulatora, na primer naticanjem i svlačenjem akumulatora više puta, u datom slučaju zamenite akumulator
	Akumulator je u kvaru	Zameniti akumulator

Trepćuće svetlo – pokazivač punjenja akumulatora

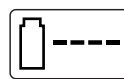

Radnja punjenja se signalizuje **trepćenjem** pokazivača punjenja akumulatora.

Trajno svetlo – pokazivač punjenja akumulatora



Trajno svetlo pokazivača punjenja akumulatora signalizuje, da je akumulator potpuno napunjen ili da je temperatura akumulatora izvan

dozvoljenog područja temperature punjenja i stoga se ne može puniti. Čim se dostigne dozvoljeno područje temperature, akumulator se puni.

Bez utaknutog akumulatora signalizuje **trajno svetlo** pokazivača punjenja akumulatora, da je mrežni utikač utaknut u utičnicu i da je uredjaj za punjenje spreman za rad.

Napomene uz punjenje

Pri kontinuiranim odnosno ciklusima punjenja koji su bili više puta jedan za drugim bez prekida može se uredjaj za punjenje zagrejati. Ovo je međutim bez nedoumice i ne ukazuje na tehnički kvar uredjaja za punjenje.

Bitno skraćeno vreme rada posle punjenja pokazuje da je baterija istrošena i da se mora zameniti.

Baterija je opremljena sa jednom NTC-kontrolom temperature, koja omogućuje punjenje samo u području temperature između 0 °C i 45 °C. Na taj način se postiže dug vek trajanja baterije.

Litijum jonski akumulator je zaštićen sa „Electronic Cell Protection (ECP)“ protiv dubokog praznjenja. Kod ispraznjenog akumulatora isključuje se baštenski uredjaj preko zaštitne veze. Baštenski uredjaj više ne radi.

PAŽNJA Posle automatskog isključivanja ne pritisnite više na prekidač za uključivanje/isključivanje. Akumulator se može oštetiti.

Uputstva za rad

Držite baštenski uredjaj pri radu uvek ca. 3 cm iznad tla.

Ne sakupljajte duvanjem vrele, zapaljive ili eksplozivne materijale.

Simptomi	Mogući uzroci	Pomoć
Pokazivač punjenja akumulatora ne svetli	Mrežni utikač uredjaja za punjenje nije (ispravno) utaknut U kvaru utičnica, mrežni kabel ili uredjaj za punjenje	Utaknite mrežni utikač (potpuno) u utičnicu Prokontrolišite mrežni napon, uredjaj za punjenje, u datom slučaju prokontrolišite u nekom stručnog servisu za Bosch-električne alate

Održavanje i servis

- ▶ **Izvadite akumulator iz baštenskog uredjaja pre svih radova na baštenskom uredjaju (na. primer, održavanju, promene alata itd.) kao i njegovom transportu i čuvanju.** Pri slučajnom aktiviranju prekidača za uključivanje/isključivanje postoji opasnost od povreda.

Akku/baterije:



Li-Ion:
Molimo da obratite pažnju na uputstva u odeljku „Transport“.

Održavanje, čišćenje i čuvanje

- ▶ **Održavajte baštenski uredjač čist, da bi mogli dobro i sigurno da radite.**

Držite baštenski uredjaj i otvore za ventilaciju čiste, da bi mogli dobro i sigurno da radite.

Ne prskajte ga i ne uranjajte baštenski uredjaj nikada u vidu.

Čuvajte baštenski uredjaj na nekom sigurnom mestu, suvom i izvan dometa dece.

Ne ostavljajte nikakve druge predmete na baštenskom uredjaju.

Zadržavamo pravo na promene.

Održavanje akumulatora

Da bi obezbedili optimalno iskorišćenje akumulatora, obratite pažnju na sledeća uputstva i mere:

- Zaštite akumulator od vlage i vode.
- Lagerujte akumulator samo u području temperature od 0 °C do 50 °C. Ne ostavljajte akumulator na primer u leto u autu.
- Ne ostavljajte akumulator pri direktnom sunčevom zračenju u baštenskom uredjaju.
- Optimalna temperatura za čuvanje akumulatora iznosi 5 °C.
- Čistite povremeno proreze za ventilaciju akumulatora sa mekom, čistom i suvom četkicom.

Bitno skraćeno vreme rada posle punjenja pokazuje da je baterija istrošena i da se mora zameniti.

Servis i savetovanja kupaca

www.bosch-garden.com

Molimo navedite kod svih pitanja i naručivanje rezervnih delova neizostavno broj predmeta sa 10 mesta prema tipskoj tablici baštenskog uredjaja.

Srpski

Bosch-Service
Dimitrija Tucovića 59
11000 Beograd
Tel.: +381 (011) 244 85 46
Fax: +381 (011) 241 62 93
E-Mail: asbosch@EUnet.yu

Transport

Akumulatori koji sadrže litijum jon podležu zahtevima prava o opasnim materijama. Akumulatore može korisnik transportovati na putu bez drugih pakovanja. Kod slanja preko trećih lica (na primer vazdušnih transportom ili špedicijom) mora se obratiti pažnja na posebne zahteve u pogledu pakovanja i označavanja. Ovdje se mora pozvati kod pripreme komada za slanje ekspert za opasne materije.

Šaljite akumatore samo ako kućište nije oštećeno. Odlepiti otvorene kontakte i upakujte akumulator tako, da se ne pokreće u paketu.

Molimo da obratite pažnju na eventualne dalje nacionalne propise.

Uklanjanje djubreta

Baštenski uredjaji, pribor i pakovanja treba da se odvoze nekoj regeneraciji koja odgovara zaštiti čovekove okoline.

Ne bacajte baštenske uredjaje, uredjaje za punjenje i akumatore/baterije u kućno djubre!

Samo za EU-zemlje:



Prema evropskoj smernici 2002/96/EG ne moraju više neupotrebljivi električni i elektronski uredjaji a prema evropskoj smernici 2006/66/EG ne moraju ni akumulatori/baterije koje su u kvaru ili istrošeni da se odvojeno sakupljaju i

odvoze reciklaži koja odgovara zaštiti čovekove okoline.

Varnostna navodila

Pozor! Skrbno si preberite naslednja navodila. Seznanite se z upravljalnimi elementi in s pravilno uporabo vrtnega orodja. Prosimo, da to navodilo za obratovanje varno shranite za kasnejšo uporabo.

Razlaga simbolov na vrtnem orodju



Splošno opozorilo na nevarnost.



Preberite si to navodilo za obratovanje.



Pazite, da predmeti, ki bi odleteli od škarij, ne bodo poškodovali oseb, ki stojijo v bližini.



Poskrbite za to, da se bodo vse osebe, ki stojijo v bližini, nahajale v varni razdalji do naprave.



Rotirajoč ventilator. Med tekom vrtnega orodja z rokami in nogami ne smete priti v odprtine.



Pazite na to, da se osebe v bližini ne bodo poškodovale zaradi okrog letečih tujkov od vrtnega orodja. Pri drugih osebah pazite na to, da se bodo nahajale v varni razdalji do vrtnega orodja.



Nosite zaščitna očala.



Pred čiščenjem vrtnega orodja, pred njegovo nastavitvijo ali če vrtno orodje pustite za kratek čas brez nadzora, morate odstraniti akumulatorsko baterijo z vrtnega orodja.



Ne uporabljajte naprave, ko dežuje in med dežjem ne puščajte akumulatorskega puhalnika na prostem.



Ne uporabljajte polnilnika, če je poškodovan.

Uporaba

- ▶ Nikoli ne dovolite otrokom ali osebam, ki niso seznanjene s temi navodili, da bi uporabljale to vrtno orodje. Nacionalni predpisi morebiti omejujejo starost uporabnika. Kadar vrtno orodje ni v uporabi, ga hranite izven dosega otrok.
- ▶ To vrtno orodje ni namenjeno za uporabo s strani oseb (vključno z otroki) z omejenimi fizičnimi, senzoričnimi ali umskimi sposobnostmi ali pomanjkljivimi izkušnjami in/ali pomanjkljivim znanjem, razen, če jih nadzoruje oseba, ki je odgovorna za varnost ali pa če slednji s strani te odgovorne osebe dobijo navodila, kako se mora to vrtno orodje uporabljati. Nadzorujte otroke in tako zagotovite, da se ne igrajo z napravo.
- ▶ Za nezgode ali škodo, povzročeno na drugih osebah ali njihovi lastnini, je odgovoren uporabnik ali lastnik.
- ▶ Med obratovanjem se v okolici 3 metrov ne smejo zadrževati osebe ali živali. Uporabnik naprave je v delovnem območju odgovoren za tretje osebe.
- ▶ Nikoli ne uporabljajte naprave, ko se v neposredni bližini nahajajo osebe, še posebej otroci ali domače živali.
- ▶ Vrtno orodje uporabljajte le pri dnevni svetlobi ali dobri umetni svetlobi.
- ▶ Ne uporabljajte vrtnega orodja, ko ste bos ali z odprtimi sandali. Nosite le fiksno obutev in dolge hlače.
- ▶ Pazite na to, da se ohlapna obleka ne bo potegnila v dovod zraka, saj bi to lahko povzročilo poškodbe.

- ▶ Električno orodje smete uporabljati le z natakjeno šobo.
- ▶ Pazite na to, da se dolgi lasje ne bodo potegnili v dovod zraka, saj bi to lahko povzročilo poškodbe.
- ▶ Na poševnih površinah pazite na varno hojo.
- ▶ Poskrbite za to, da bodo vse odprtine za hladilni zrak brez nečistoče.
- ▶ Nečistoče/listja nikoli ne pihajte v smer, kjer se v bližini zadržujejo osebe.
- ▶ **Na noben način ne spreminjajte vrtnega orodja.** Nedovoljene spremembe lahko negativno vplivajo na varnost vašega vrtnega orodja in povzročijo povečanje hrupa in vibracije.

Vzdrževanje

- ▶ Prepričajte se, da bodo vse matice, vsi sorniki in vijaki varno pritrjeni, le tako boste zagotovili varno delovno stanje vrtnega orodja.
- ▶ Preverite vrtno orodje in zaradi varnosti nadomestite obrabljene ali poškodovane dele.
- ▶ Poskrbite, da bodo vsi deli, ki jih boste zamenjali, izdelani v tovarni Bosch.

Opozorila za optimalno uporabo akumulatorske baterije

- ▶ **Odstranite akumulatorsko baterijo iz vrtnega orodja pred vsemi opravili, ki jih opravljate na vrtnem orodju (npr. vzdrževanje, menjava orodja ipd.), ter pri njegovem transportu ali med shranjevanjem.** Pri nenamernem pritisku vklopno-/izklopne stikala obstaja nevarnost poškodbe.
- ▶ **Uporabljajte le akumulatorske baterije Bosch, ki so predvidene za to vrtno orodje.** Uporaba drugih akumulatorskih baterij lahko povzroči poškodbe in vodi do nevarnosti požara.
- ▶ **Prede vstavite akumulatorsko baterijo, se prepričajte, ali je vrtno orodje izklopljeno.** Vstavljanje akumulatorske baterije v vrtno orodje, ki je vklopljeno, lahko vodi do nesreč.
- ▶ **Akumulatorske baterije ne odpirajte.** Nevarnost kratkega stika!



Zaščitite akumulatorsko baterijo pred vročino, npr. tudi pred stalnim sončnim obsevanjem, ognjem, vodo in vlažnostjo. Obstaja nevarnost eksplozije.

- ▶ **Akumulator naj se ne nahaja v bližini pisarniških sponk, kovancev, ključev, žebeljev, vijakov in drugih kovinskih predmetov, ki bi lahko povzročili premostitev kontaktov.** Kratek stik med akumulatorskimi kontakti lahko povzroči opekline ali požar.
- ▶ **V primeru napačne uporabe lahko iz akumulatorske baterije izteče tekočina. Izbijajte se od kontakta z njo. Pri naključnem kontaktu s kožo spirajte z vodo. Če pride tekočina v oko, dodatno poiščite tudi zdravniško pomoč.** Iztekajoča akumulatorska tekočina lahko povzroči draženje kože ali opekline.
- ▶ **Če je akumulatorska baterija poškodovana ali če jo nepravilno uporabljate, lahko iz nje uhajajo pare. Poskrbite za dovod svežega zraka in pri težavah poiščite zdravnika.** Pare lahko povzročijo draženje dihalnih poti.
- ▶ **Akumulatorje polnite samo v polnilnikih, ki jih priporoča proizvajalec.** Polnilnik, ki je namenjen za določeno vrsto akumulatorjev, se lahko vžge, če ga boste uporabljali za polnjenje drugih vrst akumulatorjev.
- ▶ **Pri defektni akumulatorski bateriji lahko pride do izliva tekočine, ki lahko zmoči predmete, ki se nahajajo poleg nje. Preglejte prizadete dele.** Očistite jih in po potrebi zamenjajte.
- ▶ **Akumulatorsko baterijo uporabljajte le v povezavi z vašim izdelkom Bosch.** Le tako je akumulatorska baterija zaščitena pred nevarno preobremenitvijo.
- ▶ **Uporabljajte samo originalne akumulatorske baterije Bosch z napetostjo, ki je navedena na tipski tablici vašega izdelka.** Pri uporabi drugih akumulatorskih baterij, na primer ponaredkov, predelanih akumulatorskih baterij ali akumulatorskih baterij tujih podjetij obstaja nevarnost poškodb in materialnih škod zaradi eksplozij akumulatorskih baterij.
- ▶ Akumulatorsko baterijo morate zavarovati pred vlago in vodo.
- ▶ Akumulatorsko baterijo skladiščite samo v temperaturnem območju od 0 °C do 50 °C. Poleti ne pustite, da bi akumulatorska baterija obležala v avtomobilu.
- ▶ Zračne reže akumulatorske baterije občasno očistite z mehkim, čistim in suhim čopičem.

Varnostna opozorila za polnilne naprave

Zavarujte polnilnik pred dežjem ali vlago.
Vdor vode v polnilnik povečuje tveganje električnega udara.

- ▶ **Polnite samo litij-ionske akumulatorske baterije Bosch ali akumulatorske baterije, ki so vgrajene v izdelke Bosch, z napetostmi, ki so navedene v tehničnih podatkih.** Sicer obstaja nevarnost požara in eksplozije.
- ▶ **Polnilnik naj bo vedno čist.** Zaradi umazanije lahko pride do električnega udara.
- ▶ **Pred vsako uporabo je potrebno polnilnik, kabel in vtikač preizkusiti. Če ugotovite poškodbe, polnilnika ne uporabljajte. Polnilnika ne odpirajte, popravila pa naj opravi samo kvalificirano strokovno osebo s pomočjo originalnih nadomestnih delov.** Poškodovani polnilniki, kabli in vtikači povečujejo nevarnost električnega udara.
- ▶ **Ne uporabljajte polnilnika na lahko gorljivi podlagi (na primer na papirju, tekstilu in podobnem) oziroma v okolju, kjer lahko pride do požara.** Pri polnjenju se polnilnik segreje – nevarnost požara.
- ▶ **Nadzorujte otroke.** S tem je zagotovljeno, da se otroci ne igrajo s polnilno napravo.
- ▶ **Otroci in osebe, ki zaradi svojih psihičnih, senzoričnih ali umskih sposobnosti ali njihove neizkušenosti ter nepoznavanja niso sposobne, da bi pravilno uporabljale polnilno napravo, te polnilne naprave ne smejo uporabljati brez nadzora ali navodila s strani odgovorne osebe.** V nasprotnem primeru obstaja nevarnost napačne uporabe in poškodb.

Simboli

Naslednji simboli so pomembni za branje in razumevanje navodila za obratovanje. Zapomnite si simbole in njihov pomen. Pravilna interpretacija simbolov vam pomaga, da vrtno orodje lahko bolje in varneje uporabljate.

Simbol	Pomen
	Smer reakcije
	Smer premikanja
I	Vklop
O	Izklop

Uporaba v skladu z namenom

Vrtno orodje je namenjeno za puhanje listja in vrtnih odpadkov skupaj, npr. trave, vej in borovih iglic.

Tehnični podatki

Akumulatorski puhalnik listja	ALB 18 LI
Številka artikla	3 600 HA0 3..
Hitrost zračnega toka, maks.	km/h 210
Teža po EPTA-Procedure 01/2003	kg 1,8
Serijska številka	glejte tipsko tablico na vrtnem orodju

*v povezavi z akumulatorsko baterijo 1,5 Ah
Upoštevajte številko izdelka na tipski tablici sesalnika.
Trgovski nazivi posameznih vrtnih orodij so lahko različni.

Akumulatorski puhalnik listja ALB 18 LI

Akumulator	Litijevo-ionski	
Številka artikla		
- 1,3 Ah		2 607 336 039
- 1,5 Ah		2 607 336 207
Nazivna napetost	V=	18
Kapaciteta		
- 2 607 336 039	Ah	1,3
- 2 607 336 207	Ah	1,5
Število akumulatorskih celic		
- 2 607 336 039		5
- 2 607 336 207		5
Dolžina obratovanja glede na polnjenje akumulatorske baterije*	min	10
Polnilnik	AL 2215 CV	
Številka artikla	EU	2 607 225 471
	UK	2 607 225 473
	AU	2 607 225 475
Polnilni tok	mA	1500
Dovoljeno temperaturno področje polnjenja	°C	0–45
Čas polnjenja (akumulator izpraznjen)*	min	63
Teža po EPTA-Procedure 01/2003	kg	0,4
Zaščitni razred		□ / II
Polnilnik	AL 2204 CV	
Številka artikla	EU	2 607 225 273
	UK	2 607 225 275
	AU	2 607 225 277
Polnilni tok	mA	430
Dovoljeno temperaturno področje polnjenja	°C	0–45
Čas polnjenja (akumulator izpraznjen)*	min	207
Teža po EPTA-Procedure 01/2003	kg	0,7
Zaščitni razred		□ / II

*v povezavi z akumulatorsko baterijo 1,5 Ah

Upoštevajte številko izdelka na tipski tablici sesalnika.
Trgovski nazivi posameznih vrtnih orodij so lahko različni.

Podatki o hrupu/vibracijah

Merilne vrednosti hrupa izračunane v skladu z EN 60335.

Z A-ocenjeni nivo hrupa naprave znaša običajno: nivo hrupa 60 dB (A); izmerjena moč hrupa 80 dB (A).
Negotovost K = 3 dB.

Skupne vrednosti vibracij a_h (vektorska vsota treh smeri) in negotovost K izračunana v skladu z EN 60335:
 $a_h < 2,5 \text{ m/s}^2$, $K = 1,5 \text{ m/s}^2$.

Izjava o skladnosti CE

Izjavljamo pod izključno odgovornostjo, da proizvod, ki je opisan pod „Tehnični podatki“ ustreza naslednjim standardom oz. standardiziranim dokumentom: EN 60335 (akumulatorska naprava) in EN 60335 (naprava za polnjenje akumulatorja) v skladu z določili Direktiv 2006/95/ES, 2004/108/ES, 2006/42/ES, 2000/14/ES.
2000/14/ES: Garantirana moč hrupa 83 dB(A).
Postopek ocenjevanja skladnosti v skladu z dodatkom V.

Kategorija izdelka: 34

Tehnična dokumentacija se nahaja pri:
Bosch Lawn and Garden Ltd., PT-LG/EAE,
Stowmarket, Suffolk IP14 1EY, England

Dr. Egbert Schneider
Senior Vice President
Engineering

Dr. Eckerhard Strötgen
Head of Product
Certification

Dr. Egbert Schneider i.v. Strötgen

Robert Bosch GmbH, Power Tools Division
D-70745 Leinfelden-Echterdingen
25.03.2011

Montaža in obratovanje

Cilj dejanja	Slika
Obseg pošiljke	1
Nataknitev šobe	2
Polnjenje akumulatorske baterije	3
Namestitev akumulatorske baterije	3
Vklop	4
Izklop	4
Delovna navodila	5
Vzdrževanje in čiščenje	6
Shranjevanje in transport	6

Zagon

Za vašo varnost

- ▶ **Odstranite akumulatorsko baterijo iz vrtnega orodja pred vsemi opravili, ki jih opravljate na vrtnem orodju (npr. vzdrževanje, menjava orodja ipd.), ter pri njegovem transportu ali med shranjevanjem.** Pri nenamernem pritisku vklopno-/izklopnega stikala obstaja nevarnost poškodbe.
- ▶ **Po izklopu vrtno orodje nekaj sekund še deluje naprej (zadržan zračni tok). Pustite, da se motor do konca izteče, preden ga boste ponovno vklopili.** Vrtnega orodja ne smete direktno zaporedoma izklopiti in nato spet vklopiti.

Polnjenje akumulatorske baterije

- ▶ **Ne uporabljate druge polnilne naprave.** Priložena polnilna naprava je usklajena z litij-ionsko akumulatorsko baterijo, ki je vgrajena v vašem vrtnem orodju.
- ▶ **Upošteвайте omrežno napetost!** Napetost vira električne energije se mora ujemati s podatki na tipski ploščici naprave. Polnilnike, označene z 230 V, lahko priključite tudi na napetost 220 V.

Opozorilo: Akumulatorsko baterijo dobavimo delno izpraznjeno. Da bi lahko akumulatorska baterija razvila svojo polno zmogljivost, jo morate pred prvo uporabo vrtnega orodja v celoti napolniti v polnilni napravi.

Litij-ionsko akumulatorsko baterijo lahko kadarkoli napolnite, ne da bi pri tem skrajšali življenjsko dobo. Prekinitev postopka polnjenja akumulatorske baterije ne poškoduje.

Postopek polnjenja

Postopek polnjenja se prične takoj, ko omrežni vtičnik vtaknete v vtičnico, akumulator pa v polnilnik.

Najprej tako, kot je prikazano na sliki, namestite akumulator spredaj na polnilnik (●), nato pa akumulator zadaj potisnite navzdol (⊕). Pri odstranitvi akumulatorja postopajte v obratnem zaporedju.

Iskanje napak



Simptomi	Možen vzrok	Pomoč
Vrtno orodje ne deluje	Prazen akumulator	Polnite akumulator, glejte tudi navodila za polnjenje
	Akumulator prehladen/prevroč	Segrejte/ohladite akumulator
	Vtičnica je okvarjena	Poiščite pomoč v servisu
	Okvarjena interna kabela napeljava vrtnega orodja	Poiščite pomoč v servisu
Vrtno orodje deluje s prekinitvami	Defektno vklopno/izklopno stikalo	Poiščite pomoč v servisu
Močne vibracije/šum	Vtičnica je okvarjena	Poiščite pomoč v servisu
Prekratko delovanje pri vsaki napolnitvi akumulatorske baterije	Akumulator se dalj časa ni uporabljal ali se je uporabljal le za kratek čas	Do konca napolnite akumulatorsko baterijo, glejte tudi „napotke za polnjenje“
	Izpraznjena ali okvarjena akumulatorska baterija	Zamenjajte akumulator
	Dovod/izstop zraka je blokiran	Sprostite dovod/izstop zraka
Vrtno orodje ne pihava zraka	Šoba je blokirana	Sprostite šobo
Šobe ni moč natakiniti na vrtno orodje	Napačna montaža	glejte „Montaža“

Inteligentni postopek polnjenja omogoča takojšnje zaznavanje napoljenosti akumulatorja in akumulator se bo odvisno od temperature in napetosti vsakokrat polnil z optimalnim polnilnim tokom.

Ta način zagotavlja ohranitev akumulatorja, ki bo – v kolikor ga boste pustili v polnilniku – vedno do konca napoljen.

Opozorilo: Postopek polnjenja je možen samo takrat, ko se temperatura akumulatorja nahaja v dovoljenem temperaturnem območju, glejte odstavek „Tehnični podatki“.

Utripanje prikaza polnjenja akumulatorja

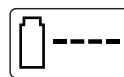

Postopek polnjenja signalizira utripanje prikaza polnjenja akumulatorja.

Trajno prižgan prikaz polnjenja akumulatorja



Trajno prižgan prikaz polnjenja akumulatorja pomeni, da je akumulator do konca napoljen ali da ima akumulator

temperaturo, ki se nahaja izven dovoljenega temperaturnega območja in ga zato ni možno polniti. Takoj, ko bo dosežena dovoljena temperatura, se bo akumulator začel polniti.

Brez nameščenega akumulatorja **trajno prižgan** prikaz polnjenja akumulatorja pomeni, da je vtičnik vtaknjen v vtičnico in da je polnilnik pripravljen na delovanje.

Opozorila glede polnjenja

Pri neprekinjenih oziroma zaporednih ciklusih polnjenja brez vmesne prekinitve se lahko polnilnik segreje. Vendar to ni problematično in ne pomeni, da ima polnilnik kakšno tehnično okvaro.

Bistveno krajši čas delovanja po polnjenju pomeni, da je akumulatorska baterija izrabljena in da jo je potrebno zamenjati.

Akumulatorska baterija je opremljena z nadzorom temperature NTC, ki dopušča samo polnjenje v temperaturnem področju med 0 °C in 45 °C. S tem je zagotovljena dolga življenjska doba akumulatorske baterije.

Litij-ionske akumulatorske baterije so zavarovane pred globoko izpraznitvijo z „Electronic Cell Protection (ECP)“. Pri izpraznjeni akumulatorski bateriji zaščitno stikalo izklopi vrtno orodje: vrtno orodje preneha delovati.

⚠ POZOR Po avtomatskem izklopu vrtnega orodja ne smete ponovno pritisniti na stikalo za vklop/izklop. Lahko bi poškodovali akumulatorsko baterijo.

Navodila za delo

Med opravilom držite vrtno orodje vedno ca. 3 cm nad tlemi.

Ne pihajte skupaj vročih, gorljivih ali eksplozivnih materialov.

Simptomi	Možen vzrok	Pomoč
Trajno prižgan prikaz polnjenja akumulatorja Polnjenje ni možno	Akumulator ni (pravilno) nameščen	Pravilno namestite akumulator na polnilnik
	Umazani akumulatorski kontakti	Očistite akumulatorske kontakte, na primer z večkratnim vtikanjem in iztikanjem akumulatorja, akumulator po potrebi zamenjajte
Prikaz polnjenja akumulatorja ne gori	Defekten akumulator	Zamenjajte akumulator
	Omrežni vtičnik polnilnika ni (pravilno) vtaknjen	Omrežni vtičnik (do konca) vtaknite v vtičnico
	Defektna vtičnica, omrežni kabel ali polnilnik	Preverite omrežno napetost, polnilnik naj po potrebi pregleda servisna delavnica, pooblaščenca za električna orodja Bosch

Vzdrževanje in servisiranje

- ▶ **Odstranite akumulatorsko baterijo iz vrtnega orodja pred vsemi opravili, ki jih opravljate na vrtnem orodju (npr. vzdrževanje, menjava orodja ipd.), ter pri njegovem transportu ali med shranjevanjem.** Pri nenamernem pritisku vklopno-/izklopnega stikala obstaja nevarnost poškodb.

Vzdrževanje, čiščenje in skladiščenje

- ▶ **Za dobro in varno delovanje morate poskrbeti za to, da bo vrtno orodje vselej čisto in suho.**

Za dobro in varno delovno uporabo morate poskrbeti za to, da bo vrtno orodje in zračne odprtine vselej čiste in suhe.

Nikoli ne poškrobite vrtnega orodja z vodo oziroma nikoli ne potopite vrtnega orodja v vodo.

Vrtno orodje hranite na varnem, suhem mestu, ki ni dostopno otrokom.

Ne postavljajte nobenih drugih predmetov na vrtno orodje.

Negovanje akumulatorske baterije

Da bi zagotovili optimalno uporabo akumulatorske baterije, upoštevajte naslednja opozorila in ukrepe:

- Akumulatorsko baterijo morate zavarovati pred vlago in vodo.
- Akumulatorsko baterijo skladiščite samo v temperaturnem območju od 0 °C do 50 °C. Poleti ne pustite, da bi akumulatorska baterija obležala v avtomobilu.
- Ne puščajte akumulatorske baterije v vrtnem orodju, ko sonce direktno sije nanj.
- Optimalna temperatura za shranjevanje akumulatorske baterije znaša 5 °C.
- Zračne reže akumulatorske baterije občasno očistite z mehkim, čistim in suhim čopičem.

Bistveno krajši čas delovanja po polnjenju pomeni, da je akumulatorska baterija izrabljena in da jo je potrebno zamenjati.

Servis in svetovanje

www.bosch-garden.com

Pri vseh vprašanjih in naročilih nadomestnih delov morate nujno navesti desetmestno številko izdelka s tipske tablice vrtnega orodja.

Slovensko

Top Service d.o.o.
Celovška 172
1000 Ljubljana
Tel.: +386 (01) 5194 225
Tel.: +386 (01) 5194 205
Fax: +386 (01) 5193 407

Transport

Priložene litij-ionske akumulatorske baterije so podvržene zahtevam zakona o nevarnih snoveh. Uporabnik lahko akumulatorske baterije brez nadaljnjih pogojev transportina na cesti.

Pri pošiljkah s strani tretjih (npr.: zračni transport ali špedicija) se morajo upoštevati posebne zahteve glede embalaže in označitve. Pri pripravi odpreme mora biti obvezno vključen strokovnjak za nevarne snovi.

Akumulatorske baterije pošiljajte samo, če je ohišje nepoškodovano. Prelepitate odprte kontakte in zapakirajte akumulatorske baterije tako, da se v embalaži ne premika.

Prosimo upoštevajte tudi morebitne druge nacionalne predpise.

Odlaganje

Odpadno vrtno orodje, pribor in embalažo morate reciklirati v skladu z varstvom okolja.

Vrtnih orodij, polnilnih naprav, akumulatorskih baterij/baterij ne smete odvreči med hišne odpadke!

Samo za države EU:



V skladu z Direktivo 2002/96/ES se morajo električne in elektronske naprave, ki niso več v uporabi ter v skladu z Direktivo 2006/66/ES se morajo okvarjene ali obrabljene akumulatorske baterije/baterije zbirati ločeno in okolju prijazno reciklirati.

Akumulatorji/baterije:



Li-Ion:

Prosimo upoštevajte opozorila, ki so navedena v poglavju „Transport“.

Pridržujemo si pravico do sprememb.

Upute za sigurnost

Pažnja! Pažljivo pročitajte sljedeće upute. Upoznajte se sa elementima posluživanja i propisnom uporabom vrtnog uređaja. Upute za rad molimo spremite na sigurno mjesto za kasniju primjenu.

Objašnjenje simbola na vrtnom uređaju



Opće napomene za opasnost.



Pročitajte upute za rad.



Pazite da odbačena strana tijela ne ozlijede osobe koje se nalaze oko uređaja.



Ako radite blizu drugih osoba, neka se iste nalaze na sigurnom razmaku od vrtnog uređaja.



Rotirajuće puhalo. Tijekom rada vrtnog uređaja noge i ruke ne stavljajte njegov otvore.



Pazite da se osobe koje se nalaze blizu vrtnog uređaja ne ozlijede od stranih tijela koja bi vrtni uređaj odbacio. Pazite da se druge osobe nalaze na sigurnom razmaku od vrtnog uređaja.



Nosite zaštitne naočale.



Izvadite aku-bateriju prije čišćenja i podešavanja vrtnog uređaja ili ako bi vrtni uređaj kraće vrijeme ostavili bez nadzora.



S vrtnim uređajem ne radite na kiši i ne dopustite da aku-puhalo za lišće ostane vani dok pada kiša.



Punjač ne koristiti ako je oštećen njegov mrežni kabel.

Rukovanje

- ▶ Nikada ne dopustiti djeci ili osobama koje nisu upoznate sa ovim uputama da koriste vrtni uređaj. U nekim se zemljama zakonskim propisima ograničava starost korisnika. Kada vrtni uređaj ne koristite, spremite ga na mjesto nedostupno za djecu.
- ▶ Ovaj vrtni uređaj nije predviđen da s njime rade osobe (uključujući djeca) sa ograničenim fizičkim, senzornim ili psihičkim sposobnostima ili nedovoljnim iskustvom i/ili nedovoljnim stručnim znanjima. U takvim slučajevima ovakve osobe trebaju raditi pod nadzorom stručne osobe zadužene za sigurnost ili trebaju dobiti upute kako se sa uređajem radi. Djecu treba držati pod nadzorom, kako se ne bi igrala sa vrtnim uređajem.
- ▶ Osoba koja radi sa uređajem ili korisnik odgovorna je za nezgode ili za štete počinjene drugim ljudima ili njihovoj imovini.
- ▶ Tijekom rada vrtnog uređaja, u krugu 3 m ne smije se nalaziti niti jedna osoba ili životinja. Osoba koja rukuje sa vrtnim uređajem odgovorna je prema trećoj strani u radnom području vrtnog uređaja.
- ▶ Sa vrtnim uređajem ne radite nikada dok se osobe, a posebno djeca ili domaće životinje zadržavaju u neposrednoj blizini.
- ▶ Vrtni uređaj koristite samo pri dnevnom svjetlu ili dovoljnom umjetnom svjetlu.
- ▶ Sa škarama za živicu ne radite bosu ili u otvorenim sandalama. Nosite uvijek čvrstu obuću i duge hlače.

- ▶ Pazite da se mlohavi dijelovi odjeće ne uvuku u ulaz zraka, što bi moglo prouzročiti ozljede.
- ▶ Vrtni uređaj koristite samo s nataknutom sapnicom.
- ▶ Pazite da se vaša duga kosa ne uvuče u ulaz zraka, što bi moglo prouzročiti ozljede.
- ▶ Uvijek pazite kod rada na nagnutim površinama tla.
- ▶ Sve otvore za hlađenje treba očistiti od prljavštine.
- ▶ Prljavštinu/lišće ne otpuhujte nikada u smjeru osoba koje se nalaze u blizini.
- ▶ **Ne izvodite nikakve izmjene na vrtnom uređaju.** Nedopuštene izmjene mogu umanjiti sigurnost vašeg vrtnog uređaja i dovesti do pojačanih šumova i vibracija.

Održavanje

- ▶ Sve matice, svornjaci i vijci moraju biti čvrsto stegnuti, kako bi se zajamčilo sigurno radno stanje vrtnog uređaja.
- ▶ Kontrolirajte vrtni uređaj i u interesu sigurnosti zamijenite istrošene ili oštećene dijelove.
- ▶ Provjerite da li dijelovi za zamjenu potječu od Boscha.

Upute za optimalno rukovanje sa aku-baterijom

- ▶ **Aku-bateriju izvadite iz vrtnog uređaja prije svih radova na vrtnom uređaju (npr. održavanje, zamjena alata, itd.), kao i tijekom transporta i spremanja.** U slučaju nehotičnog aktiviranja prekidača za uključivanje/isključivanje, postoji opasnost od ozljeda.
- ▶ **Koristite samo Bosch aku-baterije predviđene za ovaj vrtni uređaj.** Uporaba neke druge aku-baterije može dovesti do ozljeda i opasnosti od požara.
- ▶ **Prije stavljanja aku-baterije vrtni uređaj mora biti isključen.** Stavljanje aku-baterije u vrtni uređaj koji je uključen može dovesti do nezgoda.
- ▶ **Ne otvarajte aku-bateriju.** Postoji opasnost od kratkog spoja.
- ▶ **Zaštitite aku-bateriju od izvora topline, npr. od trajnog Sunčevog zračenja, vatre, vode i vlage.** Inače postoji opasnost od eksplozije.
- ▶ **Aku-baterije koje se ne koriste treba držati dalje od uredskih spajalica, kovanica, ključeva, čavala, vijaka i ostalih sitnih predmeta koji mogu uzrokovati premoštenje kontakata.** Kratki spoj između kontakata aku-baterije može dovesti do opeklina ili požara.
- ▶ **Kod pogrešne primjene iz aku-baterije može isticati tekućina. Izbjegavajte kontakt s ovom tekućinom. Kod slučajnog kontakta ugroženo mjesto treba isprati vodom. Ako bi ova tekućina dospjela u oči, zatražite pomoć liječnika.** Istekla tekućina iz aku-baterije može dovesti do nadražaja kože ili opeklina.
- ▶ **Kod oštećenja i nestručne uporabe aku-baterije mogu se pojaviti pare. Dovedite svježi zrak i u slučaju poteškoća zatražite pomoć liječnika.** Pare mogu nadražiti dišne putove.
- ▶ **Aku-baterije punite samo u punjačima koje je preporučio proizvođač.** Za punjač prikladan za određenu vrstu aku-baterije postoji opasnost od požara ako se koristi sa nekom drugom aku-baterijom.
- ▶ **U slučaju neispravne aku-baterije, tekućina iz nje može isticati i zamočiti susjedne predmete. Provjerite dotične dijelove.** U slučaju potrebe očistite ih ili zamijenite.
- ▶ **Aku-bateriju koristite samo u kombinaciji s vašim Bosch proizvodom.** Samo tako će se aku-baterija zaštititi od opasnog preopterećenja.
- ▶ **Koristite samo originalne Bosch aku-baterije, s naponom navedenim na tipskoj pločici vašeg proizvoda.** Kod uporabe nekih drugih aku-baterija, npr. imitacija, doradenih aku-baterija ili proizvoda drugih proizvođača, postoji opasnost od ozljeda kao i materijalnih šteta od eksploziviranih aku-baterija.
- ▶ Zaštitite aku-bateriju od vlage i vode.
- ▶ Pohranite aku-bateriju samo u prostoru temperaturnog područja od 0 °C do 50 °C. Npr. aku-bateriju ljeti na ostavljanje u automobilu.
- ▶ Otvore za hlađenje aku-baterije redovito čistite sa mekim, čistim i suhim kistom.

Upute za sigurnost za punjače

Punjač držite dalje od kiše ili vlage. Prodiranje vode u punjač povećava opasnost od električnog udara.

- ▶ **Punite samo Bosch Li-ionske aku-baterije ili takve aku-baterije ugrađene u Bosch proizvode, sa naponima navedenim u tehničkim podacima.** Inače postoji opasnost od eksplozije i požara.
- ▶ **Punjač održavajte čistim.** Zbog zaprljanosti postoji opasnost od električnog udara.
- ▶ **Prije svakog korištenja provjerite punjač, kabel i utikač. Punjač ne koristite ukoliko bi se ustanovile greške. Punjač ne otvarajte sami, a popravak prepustite samo kvalificiranom stručnom osoblju i samo sa originalnim rezervnim dijelovima.** Oštećeni punjači, kabel i utikač povećavaju opasnost od električnog udara.
- ▶ **Punjač ne koristite na lako zapaljivoj podlozi (npr. papiru, tekstilnim materijalima, itd.), odnosno u zapaljivoj okolini.** Zbog zagrijavanja punjača nastalog kod punjenja, postoji opasnost od požara.
- ▶ **Djecu držite pod nadzorom.** Na taj ćete način biti sigurni da se djeca neće igrati s punjačem.
- ▶ **Djeca i osobe koje zbog svojih fizičkih, osjetilnih ili duševnih sposobnosti ili zbog svojeg neiskustva ili neznanja nisu u stanju sigurno rukovati s punjačem, ovaj punjač ne smiju koristiti bez nadzora ili upućivanja od strane odgovorne osobe.** Inače, postoji opasnost od pogrešnog rukovanja i ozljeda.

Simboli

Donji simboli namijenjeni su za čitanje i razumijevanje uputa za rad. Zapamtite ove simbole i njihovo značenje. Ispravno tumačenje simbola pomoći će vam da vrtni uređaj bolje i sigurnije koristite.

Simbol	Značenje
	Smjer reakcije
	Smjer gibanja
	Uključivanje
	Isključivanje

Uporaba za određenu namjenu

Vrtni uređaj je predviđen za otpuhivanje lišća i vrtnog otpada, kao npr. trave, granja i iglica od borova.

Tehnički podaci

Aku puhalo za lišće	ALB 18 LI	
Kataloški br.	3 600 HA0 3..	
Brzina struje zraka, max.	km/h	210
Težina odgovara EPTA-Procedure 01/2003	kg	1,8
Serijski broj	vidjeti tipsku pločicu na vrtnom uređaju	
Aku-baterija	Li-ionska	
Kataloški br.		
- 1,3 Ah	2 607 336 039	
- 1,5 Ah	2 607 336 207	
Nazivni napon	V=	18
Kapacitet		
- 2 607 336 039	Ah	1,3
- 2 607 336 207	Ah	1,5
Broj aku-ćelija		
- 2 607 336 039	5	
- 2 607 336 207	5	
Trajanje rada za svako punjenje aku-baterije*	min	10

*U kombinaciji s aku-baterijom od 1,5 Ah
Molimo pridržavajte se kataloškog broja na tipskoj pločici vrtnog uređaja. Trgovačke oznake pojedinih vrtnih uređaja mogu varirati.

Aku puhalo za lišće	ALB 18 LI	
Punjač	AL 2215 CV	
Kataloški br.	EU	2 607 225 471
	UK	2 607 225 473
	AU	2 607 225 475
Struja punjenja	mA	1500
Dopušteno područje temperature punjenja	°C	0–45
Vrijeme punjenja (ispražnjene aku-baterije)*	min	63
Težina odgovara EPTA-Procedure 01/2003	kg	0,4
Klasa zaštite	□ / II	
Punjač	AL 2204 CV	
Kataloški br.	EU	2 607 225 273
	UK	2 607 225 275
	AU	2 607 225 277
Struja punjenja	mA	430
Dopušteno područje temperature punjenja	°C	0–45
Vrijeme punjenja (ispražnjene aku-baterije)*	min	207
Težina odgovara EPTA-Procedure 01/2003	kg	0,7
Klasa zaštite	□ / II	

*U kombinaciji s aku-baterijom od 1,5 Ah
Molimo pridržavajte se kataloškog broja na tipskoj pločici vrtnog uređaja. Trgovačke oznake pojedinih vrtnih uređaja mogu varirati.

Informacije o buci i vibracijama

Izmjerene vrijednosti za buku određene su prema EN 60335.

Razina buke uređaja vrednovana sa A obično iznosi: razina zvučnog tlaka 60 dB(A); razina učinka buke 80 dB(A). Nesigurnost K=3 dB.

Ukupne vrijednosti vibracija a_h (vektorski zbroj u tri smjera) i nesigurnost K određeni su prema EN 60335: $a_h < 2,5 \text{ m/s}^2$, $K = 1,5 \text{ m/s}^2$.

Izjava o usklađenosti CE

Izjavljujemo uz punu odgovornost da je proizvod opisan u „Tehničkim podacima“ usklađen sa slijedećim normama ili normativnim dokumentima: EN 60335 (uređaj na aku-baterije) i EN 60335 (punjač aku-baterija) prema odredbama smjernica 2006/95/EG, 2004/108/EG, 2006/42/EG, 2000/14/EG, 2000/14/EG: Zajamčena razina učinka buke 83 dB(A). Postupci vrednovanja usklađenosti prema Dodatku V.

Kategorija proizvoda: 34

Tehnička dokumentacija se može dobiti kod: Bosch Lawn and Garden Ltd., PT-LG/EAE, Stowmarket, Suffolk IP14 1EY, England

Dr. Egbert Schneider
Senior Vice President
Engineering

Dr. Eckerhard Strötgen
Head of Product
Certification

Robert Bosch GmbH i.v. *Strötgen*

Robert Bosch GmbH, Power Tools Division
D-70745 Leinfelden-Echterdingen
25.03.2011

Montaža i rad

Radnja	Slika
Opseg isporuke	1
Nataknuti sapnicu	2
Punjenje aku-baterije	3
Stavljanje aku-baterije	3
Uključivanje	4
Isključivanje	4
Upute za rad	5
Održavanje i čišćenje	6
Spremanje i transport	6

Puštanje u rad

Za vašu sigurnost

- ▶ **Aku-bateriju izvadite iz vrtnog uređaja prije svih radova na vrtnom uređaju (npr. održavanje, zamjena alata, itd.), kao i tijekom transporta i spremanja.** U slučaju nehotičnog aktiviranja prekidača za uključivanje/isključivanje, postoji opasnost od ozljeda.
- ▶ **Vrtni uređaj će nakon isključivanja raditi još nekoliko sekundi (uz stalno strujanje zraka). Prije ponovnog uključivanja vrtnog uređaja, ostavite da se motor sam zaustavi. Vrtni uređaj uzastopno ne isključujte i ponovno uključujte.**

Punjenje aku-baterije

- ▶ **Ne koristite neki drugi punjač.** Isporučeni punjač je prilagođen je Li-ionskim aku-baterijama ugrađenim u vrtnom uređaju.
- ▶ **Pridržavajte se mrežnog napona!** Napon izvora struje mora se podudarati s podacima na tipskoj pločici punjača. Punjači označeni s 230 V mogu raditi i na 220 V.

Napomena: Aku-baterija se isporučuje djelomično napunjena. Kako bi se osigurao puni učinak aku-baterije, prije prve uporabe vrtnog uređaja napunite je do kraja u punjaču.

Li-ionska aku-baterija može se u svakom trenutku puniti, bez skraćivanja njenog vijeka trajanja. Prekid u procesu punjenja neće oštetiti aku-bateriju.

Proces punjenja

Proces punjenja počinje čim se mrežni utikač punjača utakne u utičnicu i aku-baterija nakon toga umetne u punjač.

Aku-bateriju kao što je prikazano na slici, najprije s prednje strane natakните na punjač na (●) i nakon toga aku-bateriju pritisnite straga prema dolje (●). Kod vađenja aku-baterije postupite obrnutim redoslijedom.

Inteligentnim postupcima punjenja se automatski prepoznaje stanje napunjenosti aku-baterije i ovisno od temperature aku-baterije i napona, puni se sa optimalnom strujom punjenja.

Na taj se način čuva aku-baterija i ostaje uvijek potpuno napunjena kod spremanja u punjaču.

Napomena: Proces punjenja je moguć samo ako se temperatura aku-baterije nalazi u dopuštenom temperaturnom području punjenja, vidjeti poglavlje „Tehnički podaci“.

Traženje greške



Simptomi	Mogući uzroci	Pomoć	
Vrtni uređaj ne radi	Ispraznjena aku-baterija	Napunite aku-bateriju. Vidjeti i upute za punjenje	
	Aku-baterija je suviše hladna/suviše topla	Zagrijati aku-bateriju/ostaviti da se ohladi topla	
	Vrtni uređaj je neispravan	Zatražiti pomoć ovlaštenog servisa	
	Neispravno unutarnje ožičenje vrtnog uređaja	Zatražiti pomoć ovlaštenog servisa	
Vrtni uređaj radi sa prekidima	Neispravan prekidač za uključivanje/isključivanje	Zatražiti pomoć ovlaštenog servisa	
Jake vibracije/šumovi	Vrtni uređaj je neispravan	Zatražiti pomoć ovlaštenog servisa	
	Suviše kratko je trajanje rada za svako punjenje aku-baterije	Aku-baterija se nije koristila dulje vrijeme ili samo na kratko Aku-baterija je prazna ili neispravna	Aku-bateriju treba do kraja napuniti; vidjeti i „Upute za punjenje“ Zamijeniti aku-bateriju
		Zatvoren je ulaz/izlaz zraka	Osloboditi ulaz/izlaz zraka
Vrtni uređaj ne puše	Sapnica je začepljena	Osloboditi sapnicu	
Sapnica se ne može nataknuti na vrtni uređaj	Pogrešna montaža	Vidjeti „Montažu“	
Pokazivač punjenja aku-baterije stalno svijetli Nije moguć proces punjenja	Aku-baterija nije (ispravno) napunjena	Aku-bateriju ispravno napuniti na punjaču	
	Zaprljani kontakti aku-baterije	Očistiti kontakte aku-baterije; npr. višekratnim spajanjem i odspajanjem aku-baterije, prema potrebi zamijeniti aku-bateriju	
	Neispravna aku-baterija	Zamijeniti aku-bateriju	
Ne svijetli pokazivač napunjenosti aku-baterije	Mrežni utikač punjača nije (ispravno) utaknut	Mrežni utikač (do kraja) utaknuti u utičnicu	
	Neispravna utičnica, mrežni kabel ili punjač	Ispitati mrežni napon, punjač prema potrebi dati na kontrolu ovlaštenom servisu za Bosch električne alate	

Treperavo svjetlo pokazivača punjenja aku-baterije

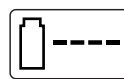

Proces punjenja se signalizira **treperenjem** pokazivača punjenja aku-baterije.

Stalno svjetlo pokazivača punjenja aku-baterije



Stalno svjetlo pokazivača punjenja aku-baterije signalizira da je aku-baterija potpuno napunjena ili da je temperatura aku-baterije izvan dopuštenog područja temperature punjenja i zbog toga se ne može napuniti. Čim se dosegne dopušteno područje temperature, aku-baterija će se napuniti.

Bez utaknute aku-baterije, **stalno svjetlo** pokazivača punjenja aku-baterije signalizira da je mrežni utikač utaknut i da je punjač pripreman za rad.

Napomene uz punjenje

Kod kontinuiranih, odnosno višekratno uzastopnih ciklusa punjenja bez prekida, punjač bi se mogao zagrijati. To nije štetno i ne ukazuje na tehničku neispravnost punjača.

Bitno skraćenje vremena rada nakon punjenja pokazuje da je aku-baterija istrošena i da je treba zamijeniti.

Aku-baterija je opremljena s NTC kontrolom temperature koja dopušta punjenje samo u području temperatura između 0 °C i 45 °C. Na taj će se način postići dugi vijek trajanja aku-baterije.

Li-ionska aku-baterija je s „Electronic Cell Protection (ECP)“ zaštićena od dubinskog pražnjenja. Kada se isprazni aku-baterija, vrtni uređaj će se isključiti pomoću zaštitnog sklopa: Vrtni uređaj više neće raditi.



POZOR Nakon automatskog isključivanja vrtnog uređaja ne pritišćite više na prekidač za uključivanje/isključivanje. Aku-baterija bi se mogla oštetiti.

Upute za rad

Tijekom rada vrtni uređaj uvijek držite cca. 3 cm iznad tla.

Ne otpuhujte zagrijane, zapaljive ili eksplozivne materijale.

Održavanje i servisiranje

- ▶ **Aku-bateriju izvadite iz vrtnog uređaja prije svih radova na vrtnom uređaju (npr. održavanje, zamjena alata, itd.), kao i tijekom transporta i spremanja.** U slučaju nehotečajnog aktiviranja prekidača za uključivanje/isključivanje, postoji opasnost od ozljeda.

Održavanje, čišćenje i spremanje

- ▶ **Vrtni uređaj uvijek održavajte čistim, kako bi se moglo dobro i sigurno raditi.**

Vrtni uređaj i otvore za hlađenje održavajte čistim, kako bi se moglo dobro i sigurno raditi.

Vrtni uređaj nikada ne prskajte vodom niti uranjajte u vodu.

Vrtni uređaj spremite na sigurno mjesto, osušite ga i odložite izvan dosega djece.

Na vrtni uređaj ne stavljajte nikakve druge predmete.

Održavanje aku-baterije

Kako bi se zajamčilo optimalno korištenje aku-baterije, pridržavajte se sljedećih uputa i mjera:

- Zaštitite aku-bateriju od vlage i vode.
- Pohranite aku-bateriju samo u prostoru temperaturnog područja od 0 °C do 50 °C. Npr. aku-bateriju ljeti na ostavljajte u automobilu.
- Aku-bateriju ne ostavljajte u vrtnom uređaju koji je izložen izravnom Sunčevom zračenju.
- Optimalna temperatura za spremanje aku-baterije iznosi 5 °C.
- Otvore za hlađenje aku-baterije redovito čistite sa mekim, čistim i suhim kistom.

Bitno skraćenje vremena rada nakon punjenja pokazuje da je aku-baterija istrošena i da je treba zamijeniti.

Servis za kupce i savjetovanje kupaca

www.bosch-garden.com

Kod svih upita i naručivanja rezervnih dijelova molimo neizostavno navedite 10-znamenasti kataloški broj sa tipske pločice vrtnog uređaja.

Hrvatski

Robert Bosch d.o.o.
Kneza Branimira 22
10040 Zagreb
Tel.: +385 (01) 295 80 51
Fax: +386 (01) 5193 407

Transport

Li-ionske aku-baterije ugrađene u električnom alatu podliježu zakonu o transportu opasnih tvari. Aku-baterije korisnik može bez ikakvih preduvjeta transportirati cestovnim transportom.

Ako transport obavlja treća strana (npr. transport zrakoplovom ili špedicijom), treba se pridržavati posebnih zahtjeva obzirom na ambalažu i označavanje. Kod pripreme ovakvih pošiljki za transport prethodno se treba savjetovati sa stručnjakom za transport opasnih tvari.

Aku-bateriju šaljite nekim transportnim sredstvom samo ako je njeno kućište neoštećeno. Obljepite otvorene kontakte i zapakirajte aku-bateriju tako da se ne može pomicati u ambalaži.

Molimo pridržavajte se i eventualnih dodatnih nacionalnih propisa.

Zbrinjavanje

Vrtne uređaje, pribor i ambalažu treba dostaviti na ekološki prihvatljivo recikliranje.

Vrtne uređaje, punjače i aku-bateriju/baterije ne bacajte u kućni otpad!

Samo za zemlje EU:



Prema Europskim smjernicama 2002/96/EG, neuporabivi električni i elektronički uređaji i prema Smjernicama 2006/66/EG neispravne ili istrošene aku-baterije/baterije moraju se odvojeno sakupljati i dovesti na ekološki prihvatljivo recikliranje.

Aku-baterije/baterije:



Li-Ion:
Molimo pridržavajte se napomena u odjeljku „Transport“.

Zadržavamo pravo na promjene.

Ohutusnõuded

Tähelepanu! Lugege järgmised juhised tähelepanelikult läbi. Tutvuge aiatööriista käsitselementide ja nõuetekohase kasutamisega. Hoidke kasutusjuhend hilisemaks kasutamiseks hoolikalt alles.

Aiatööriista olevate sümbolite selgitus

-  Üldine oht.
-  Lugege läbi kasutusjuhend.
-  Veenduge, et eemalepaiskuvad võõrkehad ei vigasta läheduses viibivaid inimesi.
-  Läheduses viibivad inimesed peavad paiknema seadmest ohutus kauguses.
-  Pöörlev puhur. Ärge asetage oma käsi ja jalgu avadesse, kui aiatööriist töötab.
-  Veenduge, et aiatööriistast väljapaiskuvad võõrkehad ei vigasta läheduses viibivaid inimesi. Veenduge, et teised inimesed on aiatööriistast ohutus kauguses.
-  Veenduge, et aiatööriistast väljapaiskuvad võõrkehad ei vigasta läheduses viibivaid inimesi. Veenduge, et teised inimesed on aiatööriistast ohutus kauguses.
-  Kandke kaitseprille.
-  Enne aiatööriista puhastamist ja reguleerimist, samuti juhul, kui jätate aiatööriista kas või lühikeseks ajaks järelevalveta, eemaldage aku.
-  Ärge töötage vihma käes ja ärge jätku akuga lehpuhurit vihma kätte.
-  Ärge kasutage akulaadimisseadet, kui selle toitejuhe on vigastatud.

Käsitsemine

- ▶ Ärge lubage aiatööriista kasutada lastel ja inimestel, kes ei täida käesolevaid ohutusnõudeid. Seadme kasutaja iga võib olla piiratud konkreetse riigi seadustega. Kasutusvälisel ajal hoidke aiatööriista lastele kättesaamatus kohas.
- ▶ Seda aiatööriista ei tohi kasutada inimesed (sealhulgas lapsed), kelle füüsilised või vaimsed võimed on piiratud või kellel puuduvad seadme kasutamiseks vajalikud kogemused ja teadmised, välja arvatud juhul, kui nad kasutavad tööriista nende turvalisuse eest vastutava isiku järelevalve all, kes annab neile juhiseid seadme kasutamiseks. Et välistada aiatööriistaga mängimise võimalust, ei tohi jätta lapsi aiatööriista lähedusse järelevalveta.
- ▶ Seadme käsitseja või kasutaja vastutab õnnetusjuhtumite ja teiste inimestele või nende varale tekitatud kahju eest.
- ▶ Töötamise ajal ei tohi 3 meetri raadiuses olla teisi inimesi ega loomi. Seadme kasutaja vastutab tööpiirkonnas viibivate kõrvaliste inimeste eest.
- ▶ Ärge kasutage seadet, kui vahetus läheduses viibivad inimesed, eeskätt lapsed, või koduloomad.
- ▶ Kasutage aiatööriista ainult päevavalgel või hea kunstliku valgustuse korral.
- ▶ Ärge töötage aiatööriistaga, kui olete paljajalu või kannate lahtisi jalanõusid. Kandke alati turvalisi jalgatseid ja pikki pükse.
- ▶ Veenduge, et lahtiseid rõivaid ei tõmmata õhu sissepuhkeavasse, kuna selle tagajärjeks võivad olla vigastused.
- ▶ Kasutage aiatööriista üksnes siis, kui otsak on paigaldatud.

- ▶ Veenduge, et pikki juukseid ei tõmmata õhu sissepuhkeavasse, kuna selle tagajärjeks võivad olla vigastused.
- ▶ Nõlvakutel töötades ärge komistage.
- ▶ Hoidke kõik ventilatsioonivad puhtad.
- ▶ Ärge puhuge mustust/lehti kunagi läheduses viibivate inimeste suunas.
- ▶ **Ärge modifitseerige aiatööriista mingil viisil.** Lubamatud muudatused võivad mõjutada aiatööriista ohutut tööd ja põhjustada suuremat müra ja vibratsiooni.

Hooldus

- ▶ Veenduge, et kõik mutrid, poldid ja kruvid on kõvasti kinni keeratud ja et aiatööriist on korrektselt kokku pandud.
- ▶ Kontrollige aiatööriista ja asendage kulunud ja vigastatud osad tööohutuse tagamiseks uutega.
- ▶ Veenduge, et varuosad pärinevad Boschilt.

Juhised aku käsitsemiseks

- ▶ **Enne mis tahes tööde tegemist aiatööriista kallal (nt kokkupanek, hooldus vmt), samuti enne aiatööriista transporti ja hoiolepanekut võtke aku välja.** Tahtmatul vajutamisel lülitile (sisse/välja) tekib vigastuste oht.
- ▶ **Kasutage üksnes selle aiatööriista jaoks ettenähtud Boschi akusid.** Teiste akude kasutamine võib põhjustada vigastuste ja tulekahju ohtu.
- ▶ **Enne aku paigaldamist veenduge, et aiatööriist on välja lülitatud.** Aku paigaldamine aiatööriista, mis on sisse lülitatud, võib põhjustada vigastusi.
- ▶ **Ärge avage akut.** Esineb lühise oht.



Kaitske akut kuumuse, sealhulgas pideva päikesekiirguse eest, samuti vee, tule ja niiskuse eest. Esineb plahvatusoht.

- ▶ **Kasutusvälisel ajal hoidke akut eemal kirjaklambritest, müntidest, võtmetest, naeltest, kruvidest ja teistest väikestest metallesemetest, mis võivad aku kontaktid omavahel ühendada.** Metallesemetega kokkupuutest põhjustatud lühis aku kontaktide vahel tekitab põlengu ohtu.
- ▶ **Väärkasutuse korral võib akuvedelik välja voolata.** Vältige sellega kokkupuudet. Juhusliku kokkupuute korral loputage kahjustatud kohta veega. Kui vedelik satub silma, pöörduge lisaks arsti poole. Väljavoolav akuvedelik võib põhjustada nahärritust või põletust.
- ▶ **Aku vigastamisel ja ebaõigel käsitsemisel võib akust eralduda auru. Ohutage ruumi, halva enesetunde korral pöörduge arsti poole.** Aurud võivad ärritada hingamisteid.
- ▶ **Laadige akut üksnes tootja poolt ette nähtud akulaadimisseadmega.** Ühte tüüpi akude jaoks sobiv akulaadimisseade võib teist tüüpi akude laadimisel põhjustada põlengu ohtu.
- ▶ **Vigastatud akust võib lekkida vedelikku, mis võib kokku puutuda läheduses paiknevate esemetega. Kontrollige vastavad detailid üle.** Puhastage need või vajaduse korral vahetage välja.
- ▶ **Kasutage akut üksnes koos Boschi tööriistaga.** Ainult nii on aku ohtliku liigpinge eest kaitstud.
- ▶ **Kasutage üksnes Boschi originaalakusid, mille pingele vastab seadme andmesildil toodud pingele.** Muude akude, nt järeletehtud või parandatud akude või teiste tootjate akude kasutamine põhjustab plahvatusohtu ja varalise kahju ohtu.
- ▶ Kaitske akut niiskuse ja vee eest.
- ▶ Hoidke akut temperatuuril 0 °C kuni 50 °C. Ärge jätke akut suvel autosse.
- ▶ Puhastage aku ventilatsioonivahendid pehme, puhta ja kuiva pintsliga.

Ohutusnõuded akulaadijate kasutamisel







Ärge jätke akulaadijat vihma ega niiskuse kätte. Vee sissetungimine elektrilisse tööriista suurendab elektrilöögi ohtu.

- ▶ **Laadige ainult Boschi Li-ioon-akusid või Boschi toodetesse paigaldatud akusid, mille pingele vastab tehnilistes andmetes toodud pingele.** Selle nõude eiramisel tekib tulekahju- ja plahvatusoht.
- ▶ **Hoidke akulaadija puhas.** Mustus tekitab elektrilöögi ohtu.
- ▶ **Iga kord enne kasutamist kontrollige üle laadija, toitejuhe ja pistik.** Vigastuste tuvastamisel ärge akulaadijat kasutage. Ärge avage akulaadijat ise ja laske seda parandada vaid vastava ala spetsialistidel, kes kasutavad originaalvaruosi. Vigastatud akulaadija, toitejuhe ja pistik suurendavad elektrilöögi ohtu.

- ▶ **Ärge kasutage akulaadijat kergestisüttival pinnal (nt paberil, tekstiilidel jmt) ja süttimisohlikus keskkonnas.** Akulaadija kuumeneb laadimisel, mistõttu tekib tulekahjuoht.
- ▶ **Ärge jätke lapsi järelevalveta.** Seeläbi tagate, et lapsed ei hakka akulaadijaga mängima.
- ▶ **Lapsed ja isikud, kes ei ole oma füüsiliste või vaimsete võimete tõttu suutelised akulaadijat ohutult käsitseda või kellel puuduvad selleks vajalikud teadmised või kogemused, ei tohi akulaadijat kasutada, välja arvatud juhul, kui neid juhendab nende eest vastutav isik.** Vastasel korral tekib vale käsitemise ja sellest tingitud vigastuste oht.

Sümbolid

Järgmised pilt sümbolid on olulised kasutusjuhendi lugemisel ja mõistmisel. Pidage palun pilt sümbolid ja nende tähendus meele. Pilt sümbolite õige tõlgendamine aitab Teil aiatööriista tõhusamalt ja ohutumalt käsitseda.

Sümbol	Tähendus
	Reaktsioonisuund
	Liikumissuund
	Sisselülitamine
	Väljalülitamine

Nõuetekohane kasutamine

Aiatööriist on ette nähtud lehtede ja aiapäätmete, nt rohu, okste ja männiokaste kokkupuhumiseks.

Tehnilised andmed

Akutoitega lehepuhur		ALB 18 LI
Tootenumbr		3 600 HA0 3..
Õhuvoo kiirus, max	km/h	210
Kaal EPTA-Procedure 01/2003 järgi	kg	1,8
Seerianumber	vt aiatööriista andmesilti	
Aku	Li-ionid	
Tootenumbr		
- 1,3 Ah		2 607 336 039
- 1,5 Ah		2 607 336 207
Nimipinge	V=	18
Mahtuvus		
- 2 607 336 039	Ah	1,3
- 2 607 336 207	Ah	1,5
Akuelementide arv		
- 2 607 336 039		5
- 2 607 336 207		5
Tööaeg ühe akulaadimise kohta*	min	10
Akulaadimiseseade	AL 2215 CV	
Tootenumbr	EU 2 607 225 471 UK 2 607 225 473 AU 2 607 225 475	
Laadimisvool	mA	1500
Lubatud laadimistemperatuur	°C	0–45
Laadimisaeg (tühja aku puhul)*	min	63
Kaal EPTA-Procedure 01/2003 järgi	kg	0,4
Kaitseaste		 / II

*koos 1,5 Ah akuga

Pöörake palun tähelepanu oma aiatööriista andmesildil toodud tootenumbri. Aiatoorriistade kaubanduslik tähendus võib olla erinev.

Akutoitega lehepuhur		ALB 18 LI
Akulaadimiseseade		AL 2204 CV
Tootenumbr	EU 2 607 225 273 UK 2 607 225 275 AU 2 607 225 277	
Laadimisvool	mA	430
Lubatud laadimistemperatuur	°C	0–45
Laadimisaeg (tühja aku puhul)*	min	207
Kaal EPTA-Procedure 01/2003 järgi	kg	0,7
Kaitseaste		 / II

*koos 1,5 Ah akuga

Pöörake palun tähelepanu oma aiatööriista andmesildil toodud tootenumbri. Aiatoorriistade kaubanduslik tähendus võib olla erinev.

Andmed müra/vibratsiooni kohta

Müra mõõdetud vastavalt standardile EN 60335.

El nivel de presión sonora típico del aparato, determinado con un filtro A, asciende a: Nivel de presión sonora 60 dB(A); nivel de potencia acústica 80 dB(A). Tolerancia K=3 dB.

Vibratsioon a_h (kolme suuna vektorsumma) ja mõõtemääramatus K, kindlaks tehtud vastavalt standardile EN 60335:
 $a_h < 2,5 \text{ m/s}^2$, $K = 1,5 \text{ m/s}^2$.

Vastavus normidele



Kinnitame ainuvastutajana, et punktis "Tehnilised andmed" kirjeldatud toode vastab järgmistele standarditele või õigusaktidele: EN 60335 (akutoorriistad) ja EN 60335 (akulaadimiseseadmed) kooskõlas direktiivide 2006/95/EÜ, 2004/108/EÜ, 2006/42/EÜ, 2000/14/EÜ.

2000/14/EÜ sätetega: Garanteeritud helivõimsuse tase 83 dB(A). Vastavuse hindamise meetod vastavalt lisale V.

Tootekategooria: 34

Tehniline toimik saadaval aadressil: Bosch Lawn and Garden Ltd., PT-LG/EAE, Stowmarket, Suffolk IP14 1EY, England

Dr. Egbert Schneider Senior Vice President Engineering
Dr. Eckerhard Strötgen Head of Product Certification

 i.v. 

Robert Bosch GmbH, Power Tools Division
D-70745 Leinfelden-Echterdingen
25.03.2011

Kokkupanek ja kasutamine

Toimingu eesmärk	Joonis
Tarnekomplekt	1
Otsaku paigaldamine	2
Aku laadimine	3
Aku paigaldamine	3
Sisselülitamine	4
Väljalülitamine	4
Tööjuhised	5
Hooldus ja puhastus	6
Hoidmine ja transportimine	6

Kasutuselevõtt

Tööohutus

- ▶ **Enne mis tahes tööde tegemist aiatööriista kallal (nt kokkupanek, hooldus vmt), samuti enne aiatööriista transporti ja houlepanekut võtke aku välja.** Tahtmatul vajutamisel lülitile (sisse/välja) tekib vigastuste oht.
- ▶ **Aiatööriist jätkab pärast väljalülitamist veel mõne sekundi jooksul töötamist (õhuvoo ei ole katkenud).** Laske mootoril seiskuda, enne kui lülitate tööriista uuesti sisse.
Ärge lülitage aiatööriista järjest välja ja sisse.

Aku laadimine

- ▶ **Teiste akulaadimiseadmete kasutamine on keelatud.** Komplekti kuuluv akulaadimiseadme on kohandatud Teie elektrilise tööriista paigaldatud liioon-akuga.
- ▶ **Pöörake tähelepanu võrgupinge!** Võrgupinge peab ühima tööriista andmesildil märgitud pingega. Andmesildil toodud 230 V seadmeid võib kasutada ka 220 V võrgupinge korral.

Märkus: Aku on tarnimisel osaliselt laetud. Et tagada aku täit mahtuvust, laadige aiatööriista aku enne esmakordset kasutamist akulaadimiseadmes täiesti täis.

Li-ion-akut võib laadida igal ajal, ilma et see lühendaks aku kasutusiga. Laadimise katkestamine ei kahjusta akut.

Laadimine

Laadimine algab niipea, kui akulaadija võrgupistik ühendatakse pistikupessa ja aku asetatakse akulaadimiseadmesse.

Asetage aku joonisel näidatud viisil kõigepealt esiosa akulaadijale (1) ja seejärel vajutage alla aku tagaosa (2). Aku eemaldamiseks toimige vastupidises järjekorras.

Intelligentne laadimine tuvastab aku laetuse astme automaatselt ja akut laetakse sõltuvalt aku temperatuurist ja pingest optimaalse laadimisvooluga.

See säästab akut ja aku jääb akulaadijas alati täielikult laetuks.

Märkus: Laadimine on võimalik üksnes siis, kui aku temperatuur on lubatud vahemikus, vt punkti "Tehnilised andmed".

Aku laadimisnäidu vilkuv tuli

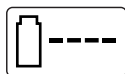

Laadimisprotsessi signaleerib vilkuv laadimisnäit.

Vea otsing



Tunnused	Võimalik põhjus	Kõrvaldamine
Aiatoööriist ei tööta	Aku on tühi	Laadige aku, vt ka punkti "Laadimisjuhised"
	Aku on liiga külm/liiga kuum	Soojendage akut/laske akut jahtuda
	Aiatoööriist on defektne	Pöörduge remonditöökotta
Seadme siseühendused ei ole korras	Seadme siseühendused ei ole korras	Pöörduge remonditöökotta
	Lüliti (sisse/välja) on defektne	Pöörduge remonditöökotta
Tugev vibratsioon/müra	Aiatoööriist on defektne	Pöörduge remonditöökotta
Tööaeg ühe akulaadimise kohta	Akut ei ole pärast pikemat perioodi kasutatud või on kasutatud lühiajaliselt	Laadige aku täis, vt punkti "Laadimisjuhised"
	Aku on tühi või defektne	Vahetage aku välja
	Õhu sisselaskeava/väljalaskeava on ummistunud	Puhastage õhu sisselaskeava/väljalaskeava
Aiatoööriist ei puhu enam	Otsak on ummistunud	Puhastage otsak
Otsakut ei saa aiatoööriistaga ühendada	Vale kokkupanek	vt "Kokkupanek"
Aku laadimisnäit põleb pideva tulega Laadimine ei ole võimalik	Aku ei ole akulaadijale (õigesti) asetatud	Asetage aku laadijale korrektselt
	Aku kontaktid on määrdunud	Puhastage aku kontakte, akut näiteks mitu korda laadimisalusele asetades ja sealt eemaldades, vajadusel vahetage aku välja
Aku laadimisnäit ei põle	Aku on defektne	Vahetage aku välja
	Akulaadija pistik ei ole (korrektselt) pistikupessa ühendatud	Ühendage pistik (korrektselt) pistikupessa
	Pistikupessa, toitejuhe või akulaadija on defektne	Kontrollige võrgupinget, vajaduse korral toimetage akulaadija Boschi elektriliste tööriistade volitatud parandustöökotta

Aku laadimisnäidu pidev tuli



Pidevalt põlev laadimisnäit signaleerib, et aku on täis laetud või et aku temperatuur on väljaspool lubatud vahemikku ja akut ei ole seetõttu võimalik laadida.

Laadimine algab kohe, kui aku on saavutanud lubatud temperatuuri.

Kui akut ei ole paigaldatud, annab **pideva tulega** põlev laadimisnäit märku sellest, et pistik on ühendatud pistikupessa ja akulaadija on töövalmis.

Laadimisjuhised

Pideva või mitme üksteisele järgneva laadimistsükli puhul võib akulaadimiseadme soojeneda. See on normaalne ega viita tehnilisele defektile.

Oluliselt lühenenud kasutusaeg pärast laadimist näitab, et aku on muutunud kasutuskõlbmatuks ja tuleb välja vahetada.

Aku on varustatud NTC-temperatuurikontrolliga, mis lubab akut laadida üksnes temperatuuril 0 °C kuni 45 °C. See tagab aku pika kasutusea.

Liitium-ion-akut kaitseb süvatühjenemise eest elementide elektrooniline kaitse "Electronic Cell Protection (ECP)". Tühjenenud aku korral lülitab kaitselülitid aiatoööriista välja: aiatoööriist ei tööta enam.

⚠ TÄHELEPANU Pärast aiatoööriista automaatselt väljalülitamist ärge vajutage enam lülile (sisse/välja). Aku võib kahjustuda.

Tööjuhised

Töötamise ajal hoidke aiatoööriista alati maapinnast ca 3 cm kõrgusel.

Ärge kasutage tööriista kuumade, süttivate või plahvatusohtlike materjalide kokkupuhumiseks.

Hooldus ja teenindus

- ▶ **Enne mis tahes tööde tegemist aiatööriista kallal (nt kokkupanek, hooldus vmt), samuti enne aiatööriista transporti ja hoiolepanekut võtke aku välja.** Tahtmatul vajutamisel lülile (sisse/välja) tekib vigastuste oht.

Hooldus, puhastamine ja säilitamine

- ▶ **Veatu ja ohutu töö tagamiseks hoidke aiatööriist puhas.**

Veatu ja ohutu töö tagamiseks hoidke aiatööriist ja selle ventilatsioonivad puhtad.

Ärge kastke aiatööriista vette ja ärge pihustage aiatööriistale vett.

Hoidke aiatööriista ohutus, kuivas ja lastele ligipääsmatus kohas.

Ärge asetage aiatööriista peale teisi esemeid.

Aku hooldus

Aku hea töö tagamiseks pidage kinni järgmistest juhistest:

- Kaitske akut niiskuse ja vee eest.
- Hoidke akut temperatuuril 0 °C kuni 50 °C. Ärge jätke akut suvel autosse.
- Otsese päikesekiirguse korral ärge jätke akut aiatööriista sisse.
- Sobivaim temperatuur aku hoidmiseks on 5 °C.
- Puhastage aku ventilatsioonivõlvadid pehme, puhta ja kuiva pintsliga.

Oluliselt lühenenud kasutusaaeg pärast laadimist näitab, et aku on muutunud kasutuskõlbmatuks ja tuleb välja vahetada.

Müüjijärgne teenindus ja nõustamine

www.bosch-garden.com

Järelepärimiste esitamisel ja varuosade tellimisel näidake kindlasti ära seadme andmesildil olev 10-kohaline tootenumber.

Eesti Vabariik

Mercantile Group AS
Boschi elektriliste käsitööriistade remont ja hooldus
Pärnu mnt. 549
76401 Saue vald, Laagri
Tel.: + 372 (0679) 1122
Fax: + 372 (0679) 1129

Transport

Komplektis sisalduvate liitium-ioon-akude suhtes kohaldatakse ohtlike ainete vedu reguleerivaid nõudeid. Akude puhul on lubatud kasutajapoolne piiranguteta maanteevedu.

Kolmandate isikute teostatava veo korral (nt õhuvedu või ekspedeerimine) tuleb järgida pakendi ja tähistuse osas kehtivaid erinõudeid. Sellisel juhul peab pakendi ettevalmistamisel alati osalema ohtlike ainete veo ekspert.

Aku vedu on lubatud vaid siis, kui aku korpus on vigastusteta. Katke lahtised kontaktid teibiga ja pakkige aku nii, et see pakendis ei liiguks.

Järgige ka võimalikke täiendavaid siseriiklikke nõudeid.

Kasutuskõlbmatuks muutunud seadmete käitlus

Aiatööriistad, lisatarvikud ja pakend tuleb keskkonnasäästlikult ringlusse võtta.

Ärge käidelda aiatööriistu, akulaadijaid ja akusid/patareisid koos olmejäätmetega!

Üksnes EL liikmesriikidele:



Vastavalt Euroopa Liidu direktiivile 2002/96/EÜ elektri- ja elektroonikaseadmete jäätmete kohta ja vastavalt direktiivile 2006/66/EÜ tuleb defektsed või kasutusressursi ammendanud aiatööriistad ning akud/patareid eraldi kokku koguda ja keskkonnasäästlikult korduskasutada.

Akud/patareid:

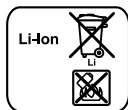

Li-Ion:

Järgige juhiseid, mis on toodud punktis "Transport".

Tootja jätab endale õiguse muudatuste tegemiseks.

Drošības noteikumi

Uzmanību! Rūpīgi izlasiet tālāk sniegtos norādījumus. Iepazīstieties ar dārza instrumenta vadības elementiem un tā pareizu lietošanu. Pēc izlasīšanas saglabājiet lietošanas pamācību turpmākai izmantošanai.

Uz dārza instrumenta korpusa attēloto simbolu izskaidrojums



Vispārēja rakstura brīdinājuma zīme.



Izlasiet šo lietošanas pamācību.



Nodrošiniet, lai tuvumā esošās personas neapdraudētu dažādi priekšmeti, kas var lidot prom no darba vietas.



Sekojiet, lai tuvumā esošās personas atrastos drošā attālumā no dārza instrumenta darbības vietas.



Rotējoša turbīna. Dārza instrumenta darbības laikā nepieļaujiet roku un kāju iekļūšanu tā atvērumos.



Nodrošiniet, lai tuvumā esošās personas nesavinātu dažādi priekšmeti, kas var lidot prom no dārza instrumenta darbības vietas. Sekojiet, lai citas personas atrastos drošā attālumā no dārza instrumenta darbības vietas.



Nēsājiet aizsargbrilles.



Pirms dārza instrumenta tīrīšanas un regulēšanas, kā arī, kaut uz īsu brīdi atstājot instrumentu bez uzraudzības, izņemiet no tā akumulatoru.



Nestrādājiet lietus laikā un neatstājiet akumulatora lapu pūtēju lietu.



Nelietojiet akumulatora uzlādes ierīci, ja ir bojāts tās elektriskais vads.

Darbs ar instrumentu

- ▶ Neļaujiet lietot dārza instrumentu bērniem vai personām, kuras ar to neprot apieties. Minimālais vecums dārza instrumentu lietotājiem tiek noteikts atbilstoši nacionālajai likumdošanai. Laikā, kad dārza instruments netiek lietots, uzglabājiet to vietā, kas nav sasniedzama bērniem.
- ▶ Šis dārza instruments nav paredzēts, lai to lietotu personas (tai skaitā arī bērni) ar traucētām fiziskajām, sensorajām vai garīgajām spējām vai nepietiekošu pieredzi un/vai nepietiekošām zināšanām, izņemot gadījumus, kad dārza instrumenta lietošana notiek par minēto personu drošību atbildīgas personas uzraudzībā vai saņemot no tās norādījumus, kā lietojams dārza instruments. Bērniem jānodrošina vajadzīgā uzraudzība, lai viņi nesāktu rotāties ar dārza instrumentu.
- ▶ Instrumenta lietotājs nes atbildību par kaitējumu, kas tā darbības rezultātā tiek nodarīts citām personām vai viņu īpašumam.
- ▶ Instrumenta darbības laikā neļaujiet citām personām vai mājdzīvniekiem pienākt darba vietai tuvāk par 3 metriem. Instrumenta lietotājs nes atbildību par kaitējumiem, kas darba vietas robežās var tikt nodarīti citām personām.
- ▶ Nekad nelietojiet dārza instrumentu, ja darba vietas tiešā tuvumā atrodas citas personas (īpaši bērni) vai mājdzīvnieki.
- ▶ Lietojiet dārza instrumentu tikai diennakts gaišajā laikā vai labā mākslīgajā apgaismojumā.

- ▶ Nestrādājiet ar dārza instrumentu basām kājām vai vaļējās sandalēs. Darba laikā vienmēr nēsājiet stabilus apavus un garās bikses.
- ▶ Sekojiet, lai brīvi plandošs apģērbs netiktu ievilkts gaisa iesūkšanas atverē, jo tas var izraisīt savainojumu.
- ▶ Lietojiet dārza instrumentu tikai tad, ja tam ir pievienota sprausla.
- ▶ Sekojiet, lai gari mati netiktu ievilkti gaisa iesūkšanas atverē, jo tas var izraisīt savainojumu.
- ▶ Strādājot slīpumā, ieturiet stabilu ķermeņa stāvokli.
- ▶ Uzturiet tīras ventilācijas atveres.
- ▶ Neaizpūtiēt gruzus un kritušās lapas tuvumā esošo personu virzienā.
- ▶ **Neveiciet nekādas izmaiņas dārza instrumenta konstrukcijā.** Nesankcionētas izmaiņas var nelabvēlīgi ietekmēt dārza instrumenta darbības drošumu un būt par cēloni paaugstinātām trokšņa un vibrācijas līmenim.

Apkalpošana

- ▶ Pārbaudiet, vai ir stingri pieskrūvēti visi dārza instrumenta uzgriežņi un skrūves un vai tas atrodas apmierinošā tehniskā stāvoklī.
- ▶ Lai panāktu augstu darba drošību, pārbaudiet dārza instrumentu un nomainiet tā izdilušās vai bojātās daļas.
- ▶ Nodrošiniet, lai nomainīti tiktu izmantotas vienīgi oriģinālās rezerves daļas, kas ražotas firmā Bosch.

Pareiza apiešanās ar akumulatoru

- ▶ **Pirms jebkuras darbības ar dārza instrumentu (pirms tā apkalpošanas, darbinstrumentu nomaiņas u.t.t.), kā arī dārza instrumenta transportēšanas un uzglabāšanas laikā izņemiet no tā akumulatoru.** Nejauši nospiežot ieslēdzēju, var gūt savainojumu.
- ▶ **Lietojiet tikai šim dārza instrumentam paredzētos akumulatorus, kas izgatavoti firmā Bosch.** Citu akumulatoru lietošana var būt par cēloni savainojumiem vai izraisīt aizdegšanos.
- ▶ **Pirms akumulatora ievietošanas pārliecinieties, ka dārza instruments ir izslēgts.** Mēģinājums ievietot akumulatoru ieslēgtā dārza instrumentā var beigties ar nelaimes gadījumu.
- ▶ **Neatveriet akumulatoru.** Tas var radīt īsslēgumu.



Sargājiet akumulatoru no karstuma, piemēram, no ilgstošas atrašanās saules staros vai uguns tuvumā, kā arī no ūdens un mitruma. Tas var izraisīt sprādzienu.

- ▶ **Ja akumulators netiek lietots, nepieļaujiet tā kontaktu saskaršanos ar papīra saspraudēm, monētām, atslēgām, naglām, skrūvēm vai citiem nelieliem metāla priekšmetiem, kas varētu radīt īsslēgumu starp akumulatora kontaktiem.** Īsslēgums starp akumulatora kontaktiem var būt par cēloni apdegumiem vai izraisīt aizdegšanos.
- ▶ **Nepareizi lietojot akumulatoru, no tā var izplūst šķidrās elektrolīts. Nepieļaujiet elektrolīta nonākšanu saskarē ar ādu. Ja tas tomēr ir nejausi noticis, noskalojiet elektrolītu ar ūdeni. Ja elektrolīts nonāk acīs, nekavējoties griežieties pie ārsta.** No akumulatora izplūdušais elektrolīts var izsaukt ādas iekaisumu vai pat apdegumu.
- ▶ **Bojājuma vai nepareizas lietošanas rezultātā akumulators var izdalīt kaitīgus izgarojumus. Šādā gadījumā izvēdiniet telpu un, ja jūtaties slikti, griežieties pie ārsta.** Izgarojumi var izraisīt elpošanas ceļu kairinājumu.
- ▶ **Uzlādējiet akumulatorus vienīgi uzlādes ierīcē, ko šim nolūkam ir ieteikusi ražotājfirma.** Uzlādes ierīce ir paredzēt tikai noteikta tipa akumulatoru uzlādei, un mēģinājums to lietot cita tipa akumulatoru uzlādei var izraisīt aizdegšanos.
- ▶ **Ja akumulators ir bojāts, no tā var izplūst šķidrās elektrolīts, skarot tuvumā esošos priekšmetus. Pārbaudiet daļas, ko ir skāris elektrolīts.** Attīriet elektrolīta skartās elektroinstrumenta daļas vai, ja nepieciešams, nomainiet tās.
- ▶ **Lietojiet akumulatoru vienīgi kopā ar Bosch izstrādājumu, kuram tas ir paredzēts.** Tikai tā akumulatoru iespējams pasargāt no kaitīgās pārslodzes.
- ▶ **Lietojiet tikai oriģinālos Bosch akumulatorus, kuru spriegums atbilst uz izstrādājuma marķējuma plāksnītes norādītajai vērtībai.** Lietojot citus akumulatorus, piemēram, pakalpinātājus un pārveidotus vai citās firmās ražotus akumulatorus, tie var eksplodēt, radot savainojumus un materiālo vērtību bojājumus.

108 | Latviešu

- ▶ Sargājiet akumulatoru no mitruma un ūdens.
- ▶ Uzglabājiet akumulatoru tikai pie temperatūras no 0 °C līdz 50 °C. Vasarā neatstājiet akumulatoru vietās ar paaugstinātu temperatūru, piemēram, automašīnas salonā.
- ▶ Laiku pa laikam iztīriet akumulatora ventilācijas atvērumus ar mīkstu, tīru un sausu otu.

Drošības noteikumi uzlādes ierīcēm



Sargājiet uzlādes ierīci no lietus vai mitruma. Uzlādes ierīcē iekļūstot mitrumam, pieaug risks saņemt elektrisko triecienu.

- ▶ **Uzlādējiet Bosch litija-jonu akumulatorus vai Bosch izstrādājumos iebūvētos šāda tipa akumulatorus tikai ar spriegumu, kas norādīts to tehniskajos parametros.** Citāda rīcība var izraisīt aizdegšanos vai sprādzienu.
- ▶ **Uzturiet uzlādes ierīci tīru.** Ja uzlādes ierīce ir netīra, pieaug risks saņemt elektrisko triecienu.
- ▶ **Ik reizi pirms lietošanas pārbaudiet uzlādes ierīci, tās elektrokabeli un kontaktdakšu. Nelietojiet uzlādes ierīci, ja tā ir bojāta. Neatveriet uzlādes ierīci saviem spēkiem, bet nodrošiniet, lai tās remontu veiktu kvalificēts speciālists, nomainīj izmantojot oriģinālās rezerves daļas.** Ja ir bojāta uzlādes ierīce, tās elektrokabelis un kontaktdakša, pieaug risks saņemt elektrisko triecienu.
- ▶ **Uzlādes ierīcei darbojoties, nenovietojiet to uz ugunsdroša paliktna (piemēram, uz papīra, tekstilmateriāliem u. t. t.); nedarbiniet uzlādes ierīci ugunsdrošos apstākļos.** Uzlādes ierīces darbības laikā no tās izdalās siltums, palielinot aizdegšanās iespēju.
- ▶ **Uzraugiet bērnus.** Tas ļaus nodrošināt, lai bērni nerotātos ar uzlādes ierīci.
- ▶ **Bērni un personas, kas savu ierobežoto psihisko, sensoro vai garīgo spēju un pieredzes vai zināšanu trūkuma dēļ nespēj droši apkalpot uzlādes ierīci, nedrīkst šo uzlādes ierīci lietot bez atbildīgās personas uzraudzības un norādījumu saņemšanas no tās.** Pretējā gadījumā pastāv savainojumu rašanās risks nepareizas apiešanās dēļ.

Simboli

Tālāk aplūkoto simbolu nozīmi ir svarīgi zināt, lai varētu lasīt un pareizi izprast šo lietošanas pamācību. Iegūstiet šos simbolus un to nozīmi. Simbolu pareiza interpretācija ļaus vieglāk un drošāk lietot dārza instrumentu.

Simbols	Nozīme
	Reakcijas virziens
	Kustības virziens
	Ieslēgšana
	Izslēgšana

Pielietojums

Dārza instruments ir paredzēts kritušo lapu un citu dārza atkritumu, piemēram, zāles, zaru un egļu skujņu savākšanai ar gaisa plūsmu.

Tehniskie parametri

Akumulatora lapu pūtējs	ALB 18 LI
Izstrādājuma numurs	3 600 HA0 3..
Maks. gaisa plūsmas ātrums	km/h 210
Svars atbilstoši EPTA-Procedure 01/2003	kg 1,8
Sērijas numurs	skatīt marķējuma plāksnīti uz dārza instrumenta

*izmantojot akumulatoru ar ietilpību 1,5 Ah
Lūdzam vadīties pēc izstrādājuma numura, kas atrodams uz dārza instrumenta marķējuma plāksnītes. Atsevišķiem dārza instrumentiem tirdzniecības apzīmējums var mainīties.

Akumulatora lapu pūtējs	ALB 18 LI	
Akumulators	litija-jonu	
Izstrādājuma numurs		
- 1,3 Ah		2 607 336 039
- 1,5 Ah		2 607 336 207
Nominālais spriegums	V=	18
Akumulatora uzlādes pakāpe		
- 2 607 336 039	Ah	1,3
- 2 607 336 207	Ah	1,5
Akumulatora elementu skaits		
- 2 607 336 039		5
- 2 607 336 207		5
Darbības laiks no viena uzlādēta akumulatora*	min.	10
Uzlādes ierīce	AL 2215 CV	
Izstrādājuma numurs		
	EU	2 607 225 471
	UK	2 607 225 473
	AU	2 607 225 475
Uzlādes strāva	mA	1500
Pieļaujamais uzlādes temperatūras diapazons	°C	0–45
Uzlādes laiks (tukšam akumulatoram)*	min.	63
Svars atbilstoši EPTA-Procedure 01/2003	kg	0,4
Elektroaizsardzības klase		□ / II
Uzlādes ierīce	AL 2204 CV	
Izstrādājuma numurs		
	EU	2 607 225 273
	UK	2 607 225 275
	AU	2 607 225 277
Uzlādes strāva	mA	430
Pieļaujamais uzlādes temperatūras diapazons	°C	0–45
Uzlādes laiks (tukšam akumulatoram)*	min.	207
Svars atbilstoši EPTA-Procedure 01/2003	kg	0,7
Elektroaizsardzības klase		□ / II

*izmantojot akumulatoru ar ietilpību 1,5 Ah

Lūdzam vadīties pēc izstrādājuma numura, kas atrodams uz dārza instrumenta marķējuma plāksnītes. Atsevišķiem dārza instrumentiem tirdzniecības apzīmējums var mainīties.

Informācija par troksni un vibrāciju

Trokšņa parametru vērtības ir noteiktas atbilstoši standartam EN 60335.

Instrumenta radītā pēc raksturlielnes A izsvērtā trokšņa parametru tipiskās vērtības ir šādas: trokšņa spiediena līmenis ir 60 dB(A); trokšņa jaudas līmenis ir 80 dB(A). Izkliede K=3 dB.

Kopējā vibrācijas paātrinājuma vērtība a_h (vektoru summa trijos virzienos) un izkliede K ir noteikta atbilstoši standartam EN 60335:

$a_h < 2,5 \text{ m/s}^2$, $K = 1,5 \text{ m/s}^2$.

Atbilstības deklarācija **CE**

Mēs ar pilnu atbildību paziņojam, ka sadaļā „Tehniskie parametri” aprakstītais izstrādājums atbilst šādiem standartiem un normatīvajiem dokumentiem: EN 60335 (akumulatora instruments) un EN 60335 (akumulatora uzlādes ierīce), kā arī direktīvām 2006/95/EK, 2004/108/EK, 2006/42/EK un 2000/14/EK.

Direktīva 2000/14/EK: garantētais trokšņa jaudas līmenis ir 83 dB(A). Atbilstība ir noteikta saskaņā ar pielikumu V.

Izstrādājuma kategorija: 34

Tehniskā dokumentācija no: Bosch Lawn and Garden Ltd., PT-LG/EAE, Stowmarket, Suffolk IP14 1EY, England

Dr. Egbert Schneider Dr. Eckerhard Strötgen
Senior Vice President Head of Product
Engineering Certification

Dr. Egbert Schneider *Dr. Eckerhard Strötgen*

Robert Bosch GmbH, Power Tools Division
D-70745 Leinfelden-Echterdingen
25.03.2011

Montāža un lietošana

Darbība un tās mērķis	Attēls
Piegādes komplekts	1
Sprauslas pievienošana	2
Akumulatora uzlādes ierīce	3
Akumulatora ievietošana	3
Izslēgšana	4
Izslēgšana	4
Norādījumi darbam	5
Apkope un tīrīšana	6
Uzglabāšana un transports	6

Uzsākot lietošanu

Jūsu drošībai

- **Pirms jebkuras darbības ar dārza instrumentu (pirms tā apkalpošanas, darbinstrumentu nomaņas u.t.t.), kā arī dārza instrumenta transportēšanas un uzglabāšanas laikā izņemiet no tā akumulatoru.** Nejauši nospiežot ieslēdzēju, var gūt savainojumu.
- **Dārza instruments turpina darboties vēl dažas sekundes pēc izslēgšanas (saglabājoties gaisa plūsmi).** Nogaidiet, līdz dārza instrumenta dzinējs pilnīgi apstājas, un tikai tad no jauna ieslēdziet instrumentu. Neieslēdziet un neizslēdziet dārza instrumentu pārāk bieži.

Akumulatora uzlādes ierīce

- **Nelietojiet citu uzlādes ierīci.** Kopā ar dārza instrumentu piegādātā uzlādes ierīce ir piemērota tajā iebūvētā litija-jonu akumulatora uzlādei.
- **Pievadiet uzlādes ierīcei pareizu barojošo spriegumu!** Spriegumam barojošajā elektrotīklā jāatbilst uzlādes ierīces marķējuma plāksnītē norādītajai sprieguma vērtībai. Uzlādes ierīces, kas paredzētas 230 V spriegumam, var darboties arī no 220 V elektrotīkla.

Piezīme. Akumulators tiek piegādāts daļēji uzlādētā stāvoklī. Lai akumulators spētu nodrošināt pilnu jaudu, tas pirms dārza instrumenta pirmās lietošanas pilnīgi jāuzlādē uzlādes ierīcē.

Litija-jonu akumulatoru var uzlādēt jebkurā laikā, nebaudoties samazināt tā kalpošanas laiku. Akumulatoram nekādā veidā jāpārtrauc uzlādes process.

Uzlādes gaita

Uzlādes process sākas nekavējoties pēc uzlādes ierīces pievienošanas elektrotīklam un akumulatora ievietošanas uzlādes ierīcē.

Vispirms ievietojiet uzlādes ierīcē akumulatora priekšējo daļu, kā parādīts attēlā (1), un tad nospiediet lejup akumulatora aizmugurējo daļu (2). Iznemot akumulatoru, rikožieties secībā, kas pretēja iepriekš aprakstītajai.

Kļūmju uzmeklēšana



Pazīme	Iespējamais cēlonis	Novēršana
Dārza instruments nedarbojas	Uzlādējiet akumulatoru	Uzlādējiet akumulatoru, kā norādīts sadaļā „Ieteikumi akumulatora uzlādei“
	Akumulatora temperatūra ir par zemu vai par augstu	Nogaidiet, līdz akumulators ir sasīlis vai atdzisis
	Dārza instruments ir bojāts	Griezieties remonta darbnīcā
Dārza instruments ir bojāts dārza instrumenta iekšējie savienojumi	Ir bojāti dārza instrumenta iekšējie savienojumi	Griezieties remonta darbnīcā
	Ir bojāts ieslēdzējs	Griezieties remonta darbnīcā
Dārza instruments darbojas ar pārtraukumiem	Ir bojāts ieslēdzējs	Griezieties remonta darbnīcā
Dārza instruments stipri vibrē un/vai trokšņo	Dārza instruments ir bojāts	Griezieties remonta darbnīcā
Darbības laiks ar vienu akumulatora uzlādi ir pārāk mazs	Akumulators nav ilgi lietots vai arī ir lietots tikai īsu laiku	Pilnīgi uzlādējiet akumulatoru, skatīt arī sadaļu „Ieteikumi akumulatora uzlādei“
	Akumulators ir izlādējies vai bojāts	Nomainiet akumulatoru
	Ir nosprostota gaisa iesūkšanas vai izpūšanas atvere	Likvidējiet gaisa iesūkšanas vai izpūšanas atveres nosprostojumus

Īpašs procesors nodrošina adaptīvu uzlādi, kuras gaitā tiek automātiski noteikti akumulatora parametri un izvēlēta optimāla uzlādes strāva, atkarībā no akumulatora temperatūras un sprieguma.

Tā tiek nodrošināta akumulatora uzlāde saudzējošā režīmā un, atstājot to pievienotu uzlādes ierīcei, akumulators tiek pastāvīgi uzturēts pilnīgi uzlādētā stāvoklī.

Piezīme. Uzlāde ir iespējama vienīgi tad, ja akumulatora temperatūra atrodas pieļaujamajās uzlādes temperatūras robežās, kā aprakstīts sadaļā „Tehniskie parametri“.

Akumulatora uzlādes indikators mirgo

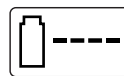

Mirgojošs akumulatora uzlādes indikators norāda, ka notiek akumulatora uzlāde.

Akumulatora uzlādes indikators deg pastāvīgi



Pastāvīgi degošs akumulatora uzlādes indikators norāda, ka akumulators ir pilnīgi uzlādēts vai tā temperatūra atrodas ārpus pieļaujamo vērtību robežām un

tāpēc uzlāde ir pārtraukta. Akumulatora temperatūrai atgriežoties pieļaujamo vērtību robežās, uzlāde automātiski atsākas no jauna.

Ja akumulators nav pievienots uzlādes ierīcei, **pastāvīgi degošs** akumulatora uzlādes indikators norāda, ka uzlādes ierīces kontaktdakša ir pievienota elektrotīkla kontaktlīdžai un ierīce ir gatava darbam.

Ieteikumi akumulatora uzlādei

Ilgstošas uzlādes laikā, piemēram, bez pārtraukuma uzlādējot vairākus akumulatorus, uzlādes ierīce var sakarst. Tas ir normāli un neliecina par tehnisku kļūmi uzlādes ierīcē.

Ja manāmi samazinās izstrādājuma darbības laiks starp akumulatora uzlādēm, tas rāda, ka akumulators ir nolietojies un to nepieciešams nomainīt.

Akumulators ir apgādāts ar NTC sistēmas temperatūras kontroles ierīci, kas pieļauj uzlādi tikai temperatūras diapazonā no 0 °C līdz 45 °C. Šādi tiek nodrošināts liels akumulatora kalpošanas laiks.

Litija – jonu akumulators ir apgādāts ar „elementu elektroniskās aizsardzības (ECP)“ funkciju, kas to aizsargā pret dziļo izlādi. Ja akumulators ir izlādējies, īpaša aizsardzības sistēma izslēdz dārza instrumentu, kas līdz ar to pārtrauc darboties.

⚠ UZMANĪBU Pēc dārza instrumenta automātiskās izslēgšanas **nemēģiniet to no jauna ieslēgt, nospiežot ieslēdzēju.** Šāda rīcība var sabojāt akumulatoru.

Norādījumi darbam

Darba laikā vienmēr turiet dārza instrumentu aptuveni 3 cm virs zemes.

Neizmantojiet dārza instrumentu karstu, ugunsnedrošu vai sprādzienbīstamu materiālu savākšanai ar gaisa plūsmu.

Pazīme	Iespējamais cēlonis	Novēršana
Dārza instruments neveido gaisa plūsmu	Ir nosprostota sprausla	Likvidējiet sprauslas nosprostojumus
Sprauslu nav iespējams pievienot dārza instrumentam	Nepareiza montāža	Skatīt sadaļu „Montāža un lietošana“
Akumulatora uzlādes indikators deg pastāvīgi Uzlāde nenotiek	Akumulators nav pievienots vai ir nepareizi pievienots uzlādes ierīcei Akumulatora kontakti ir netīri	Pareizi pievienojiet akumulatoru uzlādes ierīcei Notīriet akumulatora kontaktus, piemēram, vairākkārt pievienojot akumulatoru uzlādes ierīcei un atvienojot no tās, vai arī nomainiet akumulatoru
	Akumulators ir bojāts	Nomainiet akumulatoru
Akumulatora uzlādes indikators neiedegas	Uzlādes ierīces kontaktdakša nav pievienota vai ir slikti pievienota elektrotīkla kontaktligzdai Ir bojāta elektrotīkla kontaktligzda, savienojamais kabelis vai uzlādes ierīce	Pievienojiet uzlādes ierīci elektrotīklam vai stingrāk iebīdīet tās kontaktdakšu elektrotīkla kontaktligzdā Pārbaudiet spriegumu elektrotīkla kontaktligzdā vai nogādājiet uzlādes ierīci pārbaudei Bosch pilnvarotā elektroinstrumentu remonta darbnīcā

Apkalpošana un apkope

- **Pirms jebkuras darbības ar dārza instrumentu (pirms tā apkalpošanas, darbinstrumentu nomaiņas u.t.t.), kā arī dārza instrumenta transportēšanas un uzglabāšanas laikā izņemiet no tā akumulatoru.** Nejauši nospiežot ieslēdzēju, var gūt savainojumu.

Apkalpošana, tīrīšana un uzglabāšana

- **Lai dārza instruments darbotos droši un efektīvi, uzturiet to tīru.**

Lai varētu strādāt droši un efektīvi, uzturiet tīru dārza instrumentu un jo īpaši tā ventilācijas atveres.

Neaplejšiet dārza instrumentu ar ūdeni un neiegremdējiet to ūdenī.

Uzglabājiet dārza instrumentu sausā, drošā vietā, kur tas nav sasniedzams bērniem.

Nenovietojiet uz dārza instrumenta citus priekšmetus.

Akumulatora apkope

Lai nodrošinātu optimālu akumulatora izmantošanu, ievērojiet šādus ieteikumus un veiciet šādas darbības.

- Sargājiet akumulatoru no mitruma un ūdens.
- Uzglabājiet akumulatoru tikai pie temperatūras no 0 °C līdz 50 °C. Vasarā neatstājiet akumulatoru vietās ar paaugstinātu temperatūru, piemēram, automašīnas salonā.
- Neatstājiet akumulatoru dārza instrumentā, ja tas ir pakļauts tiešai saules staru iedarbībai.
- Optimālā temperatūra akumulatora uzglabāšanai ir 5 °C.
- Laiku pa laikam iztīriet akumulatora ventilācijas atvērumus ar mīkstu, tīru un sausu otu.

Ja manāmi samazinās izstrādājuma darbības laiks starp akumulatora uzlādēm, tas rāda, ka akumulators ir nolietojies un to nepieciešams nomainīt.

Tehniskā apkalpošana un konsultācijas klientiem

www.bosch-garden.com

Pieprasot konsultācijas un pasūtīt rezerves daļas, lūdzam noteikti paziņot desmitzīmju pasūtījuma numuru, kas norādīts uz iekārtas marķējuma plāksnītes.

Latvijas Republika

Robert Bosch SIA
Bosch elektroinstrumentu servisa centrs
Dzelzavas ielā 120 S
LV-1021 Rīga
Tālr.: + 371 67 14 62 62
Telefakss: + 371 67 14 62 63
E-pasts: service-pt@lv.bosch.com

Transportēšana

Uz izstrādājumam pievienotajiem litija-jonu akumulatoriem attiecas noteikumi par bīstamo kravu pārvadāšanu. Lietotājs var transportēt akumulatorus ielu transporta plūsmā bez papildu nosacījumiem. Pārsūtīt tos ar trešo personu starpniecību (piemēram, ar gaisa transporta vai citu transporta aģentūru starpniecību), jāievēro īpaši sūtījuma iesaiņošanas un marķēšanas noteikumi. Tāpēc sūtījumu sagatavošanas laikā jāpieaicina kravu pārvadāšanas speciālists.

Pārsūtiet akumulatoru tikai tad, ja tā korpuss nav bojāts. Aizlīmējiet vaļējos akumulatora kontaktus un iesaiņojiet akumulatoru tā, lai tas iesaiņojumā nepārvietotos. Lūdzam ievērot arī ar akumulatoru pārsūtīšanu saistītos nacionālos noteikumus, ja tādi pastāv.

Atbrīvošanās no nolietotajiem izstrādājumiem

Nolietotais dārza instruments, tā piederumi un iesaiņojuma materiāli jāpakļauj otrreizējai pārstrādei apkārtējai videi nekaitīgā veidā.

Neizmetiet dārza instrumentus, uzlādes ierīces un akumulatorus vai baterijas sadzīves atkritumu tvērnē!

Tikai ES valstīm



Atbilstoši Eiropas Savienības direktīvai 2002/96/EK, lietošanai nederīgās elektriskās un elektroniskās ierīces, kā arī, atbilstoši direktīvai 2006/66/EK, bojātie vai nolietotie akumulatori un baterijas jāsavāc atsevišķi un jānogādā otrreizējai pārstrādei apkārtējai videi nekaitīgā veidā.

Akumulatori un baterijas



Litija-jonu akumulatori

Lūdzam ievērot norādījumus, kas sniegti sadaļā „Transportēšana“.

Tiesības uz izmaiņām tiek saglabātas.

Saugos nuorodos

Dėmesio! Atidžiai perskaitykite žemiau pateiktus nurodymus. Susipažinkite su sodo priežiūros įrankio valdymo elementais bei išmokite tinkamai juo naudotis. Išsaugokite šią naudojimo instrukciją, kad ir ateityje galėtumėte ją pasinaudoti.

Ant sodo priežiūros įrankio pavaizduotų simbolių paaiškinimas



Bendrasis įspėjimas apie pavojų.



Atidžiai perskaitykite šią naudojimo instrukciją.



Saugokite, kad netoli esančių žmonių nesužalotų išmetamos dalelės.



Pasirūpinkite, kad netoli esantys žmonės būtų saugiu atstumu nuo sodo priežiūros įrankio.



Sukamasis pūstuvus. Sodo priežiūros įrankiu veikiant, rankų ir kojų neikiškite į kiaurymes.



Saugokite, kad netoli esančių žmonių nesužalotų iš sodo priežiūros įrankio išmetamos dalelės. Pasirūpinkite, kad kiti asmenys būtų saugiu atstumu nuo sodo priežiūros įrankio.



Dirbkite su apsauginiais akiniais.



Prieš pradėdami sodo priežiūros įrankį valyti, reguliuoti ar prieš palikdami jį be priežiūros, išimkite akumuliatorių.



Nedirbkite su akumuliatoriniu lapų pūstuvu lietuvi lyjant ir nepalikite jo lietuje.



Nenaudokite kroviklio, jei pažeistas maitinimo laidas.

Naudojimas

- ▶ Niekada neleiskite sodo priežiūros įrankiu naudotis vaikams arba su šia instrukcija nesusipažinusiems asmenims. Nacionalinėse direktyvose gali būti numatyti tokių prietaisų naudotojų amžiaus apribojimai. Kai su sodo priežiūros įrankiu nedirbate, laikykite jį vaikams nepasiekiamoje vietoje.
- ▶ Šis sodo priežiūros įrankis nėra skirtas, kad juo dirbtų asmenys (įskaitant ir vaikus) su fizinėmis, jutiminėmis ar dvasinėmis negalimomis arba asmenys, kuriems trūksta patirties arba žinių, nebent juos prižiūri už jų saugumą atsakingas asmuo arba iš atsakingo asmens jie gauna nurodymus, kaip dirbti su sodo priežiūros įrankiu. Vaikus reikia prižiūrėti, kad jie su sodo priežiūros įrankiu nežaistų.
- ▶ Naudotojas ar dirbantysis yra atsakingas už nelaimingus atsitikimus ir žmonėms ar jų nuosavybei padarytą žalą.
- ▶ Dirbant su prietaisu pašaliniais asmenims ar gyvūnams artintis prie prietaiso arčiau kaip 3 metrų atstumu draudžiama. Dirbantysis yra atsakingas už darbo zoną trečiųjų asmenų asmenų atžvilgiu.
- ▶ Niekada nedirbkite sodo priežiūros įrankiu, jei arti yra žmonių, ypač vaikų, ar naminių gyvūnų.
- ▶ Su sodo priežiūros įrankiu dirbkite tik dienos šviesoje arba esant geram dirbtiniam apšvietimui.

- ▶ Nedirbkite sodo priežiūros įrankiu basi ar atvirais batais. Visada avėkite tvirtus batus ir mėvėkite ilgomis kelnėmis.
- ▶ Saugokite, kad laisvi drabužiai nebūtų įtraukti į oro tiekimo angą, nes tokioje situacijoje iškyla sužalojimo pavojus.
- ▶ Sodo priežiūros įrankį naudokite tik su įstatytu antgaliu.
- ▶ Saugokite, kad ilgi plaukai nebūtų įtraukti į oro tiekimo angą, nes tokioje situacijoje iškyla sužalojimo pavojus.
- ▶ Nuokalnėse visada tvirtai stovėkite.
- ▶ Visas aušinimo oro angas laikykite švarias.
- ▶ Nešvarumų ar lapų nepūskite netoli esančių žmonių kryptimi.
- ▶ **Nedarykite jokių sodo priežiūros įrankio pakeitimų.** Neleistinai pakeistas sodo priežiūros įrankis gali būti mažiau saugus, skleisti didesnį triukšmą ir vibraciją.

Techninė priežiūra

- ▶ Patikrinkite, ar gerai priveržtos visos veržlės, sraigtai ir varžtai, kad būtų užtikrinta, jog sodo priežiūros įrankis yra saugus naudoti.
- ▶ Patikrinkite sodo priežiūros įrankį ir dėl saugumo pakeiskite susidėvėjusias ir pažeistas dalis.
- ▶ Įsitikinkite, kad keičiamos dalys yra pagamintos (aprobuotos) Bosch.

Nuorodos, kaip optimaliai elgtis su akumuliatoriumi

- ▶ **Prieš pradėdami bet kokius sodo priežiūros įrankio remonto darbus (pvz., techninės priežiūros, įrankio keitimo ar kt.), o taip pat norėdami transportuoti ar padėti sandėliuoti, iš sodo priežiūros įrankio išimkite akumuliatorių.** Netyčia įjungus įjungimo-išjungimo jungiklį iškyla sužalojimo pavojus.
- ▶ **Naudokite tik šiems sodo priežiūros įrankiams skirtus Bosch akumuliatorius.** Naudojant kitokius akumuliatorius iškyla pavojus susižeisti arba sukelti gaisrą.
- ▶ **Prieš įstatydami akumuliatorių įsitikinkite, kad sodo priežiūros įrankis yra išjungtas.** Įstatant akumuliatorių į įjungtą sodo priežiūros įrankį, gali įvykti nelaimingas atsitikimas.
- ▶ **Neardykite akumuliatoriaus.** Galimas trumpojo sujungimo pavojus.



Saugokite akumuliatorių nuo karščio, pvz., taip pat ir nuo ilgo saulės spindulių poveikio, ugnies, vandens ir drėgmės. Iškyla sprogo pavojus.

- ▶ **Šalia ištraukto akumuliatoriaus nelaikykite sąvaržėlių, monetų, raktų, vinių, varžtų ar kitokių metalinių daiktų, kurie galėtų užtrumpinti kontaktus.** Įvykus akumuliatoriaus kontaktų trumpajam sujungimui galima nusidenginti arba gali kilti gaisras.
- ▶ **Netinkamai naudojant akumuliatorių, iš jo gali ištekėti skystis. Venkite kontakto su šiuo skysčiu. Jei skysčio pateko ant odos, nuplaukite jį vandeniu, jei pateko į akis – nedelsdami kreipkitės į gydytoją.** Akumuliatoriaus skystis gali sudirginti ir nudeginti odą.
- ▶ **Pažeidus akumuliatorių ar netinkamai jį naudojant, gali išsiveržti garai. Išvėdinkite patalpą, o jei atsirado negalavimų, kreipkitės į gydytoją.** Šie garai gali sudirginti kvėpavimo takus.
- ▶ **Akumuliatoriui įkrauti naudokite tik gamintojo nurodytą akumuliatorinį kroviklį.** Jei kroviklis, skirtas tam tikros rūšies akumuliatoriams krauti, naudojamas su kitokiais akumuliatoriais, iškyla gaisro pavojus.
- ▶ **Jei akumuliatorius pažeistas, gali ištekėti skystis ir patekti ant šalia esančių daiktų. Patikrinkite daiktus ir dalis, ant kurių pateko skysčio.** Jas nuvalykite arba, jei reikia, pakeiskite.
- ▶ **Akumuliatorių naudokite tik su jūsų Bosch gaminiais.** Tik taip apsaugosite akumuliatorių nuo pavojingos perkrovos.
- ▶ **Naudokite tik originalius Bosch akumuliatorius, kurių įtampa atitinka jūsų gaminio firminėje lentelėje nurodytą įtampą.** Naudojant kitokius akumuliatorius, pvz., falsifikuotus ar perdirbtus akumuliatorius arba kitų gamintojų baterijas, jie gali sprogti ir sukelti sužalojimo bei materialinės žalos pavojų.
- ▶ Saugokite akumuliatorių nuo drėgmės ir vandens.
- ▶ Akumuliatorių sandėliuokite tik nuo 0 °C iki 50 °C temperatūroje. Pvz., nepalikite akumuliatoriaus vasarą automobilyje.
- ▶ Akumuliatoriaus ventiliacines angas valykite minkštu, švariu ir sausu teptuku.

Saugos nuorodos dirbantiems su krovikliais



Saugokite kroviklį nuo lietaus ir drėgmės. Į kroviklį patekęs vanduo padidina elektros smūgio riziką.

- ▶ **Įkraukite tik Bosch ličio jonų akumuliatorius arba tokius Bosch gaminiuose įmontuotus akumuliatorius, kurių įtampa atitinka techninių duomenų lentelėje nurodytą įtampą.** Naudojant kitaip išskyla gaisro ir sproginimo pavojus.
- ▶ **Pržiūrėkite, kad kroviklis visuomet būtų švarus.** Dėl užteršto kroviklio atsiranda elektros smūgio pavojus.
- ▶ **Kiekvieną kartą prieš pradėdami naudoti patikrinkite kroviklį, laidą ir kištuką. Jei bus nustatyta gedimų, kroviklį toliau naudoti draudžiama. Neardykite kroviklio patys – jį gali remontuoti tik kvalifikuotas specialistas, naudodamas tik originalias atsargines dalis.** Pažeistas kroviklis, laidas ar kištukas padidina elektros smūgio riziką.
- ▶ **Negalima naudoti kroviklio pastačius jį ant degių paviršių (popieriaus, audeklo ir pan.) ar gaisro atžvilgiu pavojingoje aplinkoje.** Įkraunant akumuliatorių, kroviklis įkaista, todėl atsiranda gaisro pavojus.
- ▶ **Pržiūrėkite vaikus.** Taip bus užtikrinama, kad vaikai su krovikliu nežaistų.
- ▶ **Vaikams ir asmenims dėl fizinių, juslinių ar intelektinių negebėjimų, dėl trūkstamos patirties ar trūkstamų žinių nesugebantiems kroviklio valdyti saugiai, šį kroviklį leidžiama naudoti tik atsakingo asmens prižiūrimiems ar vadovaujamiems.** Priešingu atveju prietaisas gali būti valdomas netinkamai ir kyla sužeidimų pavojus.

Simboliai

Kad skaitydami suprastumėte naudojimo instrukciją, svarbu žinoti žemiau pateiktų simbolių reikšmę. Prašome įsiminti simbolius ir jų reikšmes. Teisingai suprasdami simbolius galėsite geriau ir saugiau naudotis sodo priežiūros įrankiu.

Simbolis	Reikšmė
	Reakcijos jėgos kryptis
	Judėjimo kryptis
I	Įjungimas
O	Išjungimas

Elektrinio įrankio paskirtis

Sodo priežiūros įrankis yra skirtas lapams ir kitokioms sodo atliekoms, pvz., žolei, šakelėms ar spygliams, į norimą vietą supūsti.

Techniniai duomenys

Akumuliatorinis lapų pūstuvus	ALB 18 LI
Gaminio numeris	3 600 HA0 3..
Maks. oro srauto greitis	km/h 210
Svoris pagal „EPTA-Procedure 01/2003“	kg 1,8
Serijos numeris	žr. firminėje lentelėje ant sodo priežiūros įrankio

*Naudojant su 1,5 Ah akumuliatoriumi

Prašome atkreipti dėmesį į jūsų sodo priežiūros įrankio firminėje lentelėje nurodytą gaminio numerį. Kai kurių sodo priežiūros įrankių prekybiniai pavadinimai gali skirtis.

Akumuliatorinis lapų pūstuvus	ALB 18 LI	
Akumuliatorius	Ličio jonų	
Gaminio numeris		
- 1,3 Ah		2 607 336 039
- 1,5 Ah		2 607 336 207
Nominalioji įtampa	V=	18
Talpa		
- 2 607 336 039	Ah	1,3
- 2 607 336 207	Ah	1,5
Akumuliatoriaus celių skaičius		
- 2 607 336 039		5
- 2 607 336 207		5
Veikimo trukmė su viena akumuliatorių įkrova*	min	10
Kroviklis	AL 2215 CV	
Gaminio numeris	EU	2 607 225 471
	UK	2 607 225 473
	AU	2 607 225 475
Krovimo srovė	mA	1500
Leistinos krovimo temperatūros intervalas	°C	0–45
Įkrovimo laikas (kai akumuliatorius išsikrovęs)*	min	63
Svoris pagal „EPTA-Procedure 01/2003“	kg	0,4
Apsaugos klasė		□ / II
Kroviklis	AL 2204 CV	
Gaminio numeris	EU	2 607 225 273
	UK	2 607 225 275
	AU	2 607 225 277
Krovimo srovė	mA	430
Leistinos krovimo temperatūros intervalas	°C	0–45
Įkrovimo laikas (kai akumuliatorius išsikrovęs)*	min	207
Svoris pagal „EPTA-Procedure 01/2003“	kg	0,7
Apsaugos klasė		□ / II

Informacija apie triukšmą ir vibraciją

Triukšmo matavimų vertės nustatytos pagal EN 60335.

Pagal A skalę išmatuotas prietaiso triukšmo lygis tipiniu atveju siekia: garso slėgio lygis 60 dB(A); garso galios lygis 80 dB(A). Paklaida K = 3 dB.

Vibracijos emisijos vertė a_h (trijų krypčių atstojamasis vektorius) ir paklaida K nustatyta pagal EN 60335: $a_h < 2,5 \text{ m/s}^2$, $K = 1,5 \text{ m/s}^2$.

Atitikties deklaracija **CE**

Atsakingai pareiškiame, kad skyriuje „Techniniai duomenys“ aprašytas gaminys atitinka žemiau pateiktus standartus ir norminius dokumentus: EN 60335 (akumuliatorinis prietaisas) ir EN 60335 (akumuliatoriaus kroviklis) pagal 2006/95/EB, 2004/108/EB, 2006/42/EB, 2000/14/EB, 2000/14/EB direktyvų reikalavimus: garantuotas garso galios lygis 83 dB(A). Atitikties įvertinimas atliktas pagal priedą V.

Produkto kategorija: 34

Techninė byla laikoma: Bosch Lawn and Garden Ltd., PT-LG/EAE, Stowmarket, Suffolk IP14 1EY, England

Dr. Egbert Schneider
Senior Vice President
Engineering

Dr. Eckerhard Strötgen
Head of Product
Certification

Dr. Egbert Schneider *Dr. Eckerhard Strötgen*

Robert Bosch GmbH, Power Tools Division
D-70745 Leinfelden-Echterdingen
25.03.2011

Montavimas ir naudojimas

Veiksmas	Pav.
Tiekiamas komplektas	1
Antgalio įstatymas	2
Akumulatoriaus įkrovimas	3
Akumulatoriaus įdėjimas	3
Įjungimas	4
Išjungimas	4
Darbo nuorodos	5
Techninė priežiūra ir valymas	6
Sandėliavimas ir transportavimas	6

Paruošimas eksploatuoti

Jūsų saugumui

- ▶ **Prieš pradėdami bet kokius sodo priežiūros įrankio remonto darbus (pvz., techninės priežiūros, įrankio keitimo ar kt.), o taip pat norėdami transportuoti ar padėti sandėliuoti, iš sodo priežiūros įrankio išimkite akumuliatorių.** Netyčia įjungus įjungimo-išjungimo jungiklį išskyla sužalojimo pavojus.
- ▶ **Išjungtas sodo priežiūros įrankis dar kelias sekundes veikia iš inercijos (išlieka oro srautas). Prieš vėl įjungdami palaukite, kol variklis sustos. Sodo priežiūros įrankio neįjunkite ir neišjunkite kelis kartus iš eilės.**

Akumulatoriaus įkrovimas

- ▶ **Nenaudokite kitų kroviklių.** Su prietaisu tiekiamas kroviklis yra suderintas su sodo priežiūros įrankyje įmontuotu ličio jonų akumuliatoriumi.
- ▶ **Atkreipkite dėmesį į elektros tinklo įtampą!** Elektros srovės šaltinio įtampa turi atitikti nurodytąją kroviklio firminėje lentelėje. 230 V įtampai skirti prietaisai gali būti jungiami į 220 V įtampos tinklą.

Nuoroda: akumuliatorius tiekiamas ne visai įkrautas. Kad akumuliatorius veiktų visa galia, prieš pirmąjį sodo priežiūros įrankio naudojimą akumuliatorių kroviklyje visiškai įkraukite.

Ličio jonų akumuliatorių galima įkrauti bet kada, eksploatavimo trukmė dėl to nesutrumpėja. Krovimo proceso nutraukimas akumuliatoriui nekenkia.

Įkrovimo procesas

Akumuliatorius pradėdamas krauti, kai kroviklio kištukas įkišamas į kištukinį lizdą ir akumuliatorius įstatomas į kroviklį.

Pirmausia, kaip pavaizduota paveikslėlyje, į kroviklį įstatykite akumuliatoriaus priekinę dalį (1), o po to akumuliatoriaus užpakalinę dalį paspauskite žemyn (2). Norėdami akumuliatorių išimti, šiuos veiksmus atlikite atbuline tvarka.

Gedimų nustatymas



Požymiai	Galima priežastis	Pašalinimas
Sodo priežiūros įrankis neveikia	Išsikrovęs akumuliatorius	Įkraukite akumuliatorių, taip pat žr. „Įkrovimo patarimai“
	Akumuliatorius per šaltas/per karštas	Palaukite, kol akumuliatorius įšils/atvės
	Sodo priežiūros įrankis pažeistas	Kreipkitės į remonto dirbtuves
	Pažeisti vidiniai sodo priežiūros įrankio laidai	Kreipkitės į remonto dirbtuves
Sodo priežiūros įrankis veikia su pertrūkiais	Pažeistas variklio įjungimo-išjungimo jungiklis	Kreipkitės į remonto dirbtuves
Labai stipriai vibruoja, kelia didelį triukšmą	Sodo priežiūros įrankis pažeistas	Kreipkitės į remonto dirbtuves
Įkrovus akumuliatorių įrankis per trumpai veikia	Akumuliatorius ilgai nebuvo naudojamas arba buvo naudojamas trumpai	Įkraukite akumuliatorių visiškai, taip pat žr. „Įkrovimo patarimai“
	Akumuliatorius išsikrovęs arba pažeistas	Akumuliatorių pakeiskite
	Užsikimšusi oro tiekimo arba išleidimo anga	Atkimškite oro tiekimo arba išleidimo angą
Sodo priežiūros įrankis nepučia	Užsikimšęs antgalis	Atkimškite antgalį

Dėl taikomos „intelektualios“ įkrovimo technologijos, kroviklis automatiškai įvertina akumuliatoriaus įkrovos būklę ir priklausomai nuo akumuliatoriaus temperatūros ir įtampos jį įkrauna optimalia krovimo srove.

Tai padeda tausoti akumuliatorių, be to, palikus akumuliatorių kroviklyje, jis visada būna visiškai įkrautas.

Nuoroda: įkrovimo procesas gali vykti tik tada, kai akumuliatoriaus temperatūra yra leistinos krovimo temperatūros intervale, žr. skyrių „Techniniai duomenys“.

Mirksintis akumuliatoriaus krovimo indikatorius

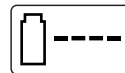

Apie krovimo procesą praneša **mirksintis** akumuliatoriaus krovimo indikatorius.

Šviečiantis akumuliatoriaus krovimo indikatorius



Šviečiantis akumuliatoriaus krovimo indikatorius praneša, kad akumuliatorius yra visiškai įkrautas **arba** kad akumuliatoriaus temperatūra yra

už leistinos krovimo temperatūros intervalo ribų, todėl jo įkrauti negalima. Kai tik pasiekama leistina temperatūra, akumuliatorius pradėdamas krauti.

Jei akumuliatorius neįstatytas, **degantis** akumuliatoriaus krovimo indikatorius praneša, kad kištukas yra įkištas į lizdą, o kroviklis paruoštas naudoti.

Įkrovimo nuorodos

Nuolat veikdamas arba be pertraukos vieną po kito kraudamas kelis akumuliatorius, kroviklis gali įkaisti. Tai yra normalu ir nereiškia kroviklio techninio gedimo.

Pastebimas įkrauto akumuliatoriaus veikimo laiko sutrumpėjimas rodo, kad akumuliatorius susidėvėjo ir jį reikia pakeisti.

Akumuliatorius turi NTC temperatūros kontrolės daviklį, kuris leidžia įkrauti akumuliatorių tik tuomet, kai jo temperatūra yra tarp 0 °C ir 45 °C. Tai gerokai pailgina akumuliatoriaus naudojimo laiką.

Ličio jonų akumuliatoriuose esanti „Akumuliatoriaus celių apsaugos sistema (ECP)“ saugo juos nuo visiškos iškrovos. Kai akumuliatorius išsikrauna, apsauginis išjungiklis išjungia sodo priežiūros įrankį: sodo priežiūros įrankis nebeveikia.

⚠ DĖMESIO Jei sodo priežiūros įrankis **išjungiamas automatiškai, įjungimo-išjungimo jungiklio nebespauskite.** Priešingu atveju galite pažeisti akumuliatorių.

Darbo patarimai

Dirbdami sodo priežiūros įrankį visada laikykite apie 3 cm virš žemės.

Nepūskite į vieną vietą karštų, degių ir sprogių medžiagų.

Požymiai	Galima priežastis	Pašalinimas
Antgalio negalima uždėti ant sodo priežiūros įrankio	Netinkamai sumontuota	žr. „Montavimas“
Akumuliatoriaus krovimo indikatorius dega nuolat	Akumuliatorius neįdėtas (netinkamai įdėtas)	Akumuliatorių tinkamai įdėkite į kroviklį
Nevyksta įkrovimo procesas	Nešvarūs akumuliatoriaus kontaktai	Nuvalykite akumuliatoriaus kontaktus (pvz., daug kartų įstatykite ir išimkite akumuliatorių), jei reikia, akumuliatorių pakeiskite
	Akumuliatorius pažeistas	Akumuliatorių pakeiskite
Nedega akumuliatoriaus krovimo indikatorius	Neįkištas (netinkamai įkištas) kroviklio kištukas	Kištuką tinkamai įkiškite į kištukinį lizdą
	Pažeistas kištukinis lizdas, maitinimo laidas arba kroviklis	Patikrinkite maitinimo įtampą, jei reikia, dėl kroviklio patikrinimo kreipkitės į Bosch elektrinių įrankių remonto dirbtuves

Priežiūra ir servisas

- **Prieš pradėdami bet kokius sodo priežiūros įrankio remonto darbus (pvz., techninės priežiūros, įrankio keitimo ar kt.), o taip pat norėdami transportuoti ar padėti sandėliuoti, iš sodo priežiūros įrankio išimkite akumuliatorių.** Netyčia įjungus įjungimo-išjungimo jungiklį iškyla sužalojimo pavojus.

Techninė priežiūra, valymas ir sandėliavimas

- **Kad galėtumėte dirbti gerai ir saugiai, sodo priežiūros įrankį visada laikykite švarų.**

Kad galėtumėte gerai ir saugiai dirbti, pasirūpinkite, kad sodo priežiūros įrankis ir ventiliacinės angos būtų švarūs.

Sodo priežiūros įrankio niekada neapipirkškite vandeniu ir neparinkite į vandenį.

Sodo priežiūros įrankį laikykite saugioje, sausoje, vaikams nepasiekiamoje vietoje.

Ant sodo priežiūros įrankio nedėkite jokių daiktų.

Akumuliatoriaus priežiūra

Kad akumuliatorius būtų optimaliai naudojamas, laikykitės šių reikalavimų ir nurodymų:

- Saugokite akumuliatorių nuo drėgmės ir vandens.
- Akumuliatorių sandėliuokite tik nuo 0 °C iki 50 °C temperatūroje. Pvz., nepalikite akumuliatoriaus vasarą automobilyje.
- Tiesiogiai šviečiant saulei, akumuliatoriaus sodo priežiūros įrankyje nepalikite.
- Optimali akumuliatoriaus sandėliavimo temperatūra yra 5 °C.
- Akumuliatoriaus ventiliacines angas valykite minkštu, švariu ir sausu teptuku.

Pastebimas įkrauto akumuliatoriaus veikimo laiko sutrumpėjimas rodo, kad akumuliatorius susidėvėjo ir jį reikia pakeisti.

Klientų aptarnavimo skyrius ir klientų konsultavimo tarnyba

www.bosch-garden.com

leškančios informacijos ir užsakant atsargines dalis būtina nurodyti sodo priežiūros įrankio dešimtženklį numerį, esantį firminėje lentelėje.

Lietuva

Bosch įrankių servisas
 Informacijos tarnyba: +370 (037) 713350
 Įrankių remontas: +370 (037) 713352
 Faksas: +370 (037) 713354
 El. paštas: service-pt@lv.bosch.com

Transportavimas

Kartu pateikiamų ličio jonų akumuliatorių gabenimui taikomos pavojingų krovinių gabenimą reglamentuojančių įstatymų nuostatos. Naudotojui akumuliatorius gabenti keliais leidžiama be jokių apribojimų.

Jei siunčiant pasitelkiami tretieji asmenys (pvz., oro transportas, ekspedijavimo įmonė), būtina atsižvelgti į pakuotei ir ženkliniui taikomus ypatingus reikalavimus. Būtina, kad rengiant siuntą dalyvautų pavojingų krovinių gabenimo specialistas.

Siųskite tik tokius akumuliatorius, kurių nepažeistas korpusas. Apkljuokite kontaktus ir supakuokite akumuliatorių taip, kad jis pakuotėje nejudėtų. Taip pat laikykitės ir esamų papildomų nacionalinių taisyklių.

Šalinimas

Sodo priežiūros įrankis, papildoma įranga ir pakuotės turi ekologiškai utilizuojami.

Sodo priežiūros įrankių, kroviklių ir akumuliatorių bei baterijų nemeskite į buitinių atliekų konteinerius!

Tik ES šalims:



Pagal Europos direktyvą 2002/96/EB, naudoti nebetinkami elektriniai ir elektroniniai įrankiai ir, pagal Europos direktyvą 2006/66/EB, pažeisti ir išieškoti akumuliatoriai bei baterijos turi būti surenkami atskirai ir perdirbami aplinkai nekenksmingu būdu.

Akumuliatoriai ir baterijos

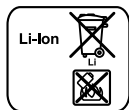

Ličio jonų:

prašome laikytis skyriuje „Transportavimas“ pateiktų nuorodų.

Galimi pakeitimai.