

Eva little

Operating instructions
Gebrauchsanweisung
Mode d'emploi
Istruzioni per l'uso
Manual de instrucciones
Gebruiksaanwijzing
Brugsanvisning
Käyttöohje
Bruksanvisning
Bruksanvisning
Инструкция по эксплуатации



Stadler Form®

Eva little

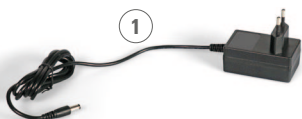

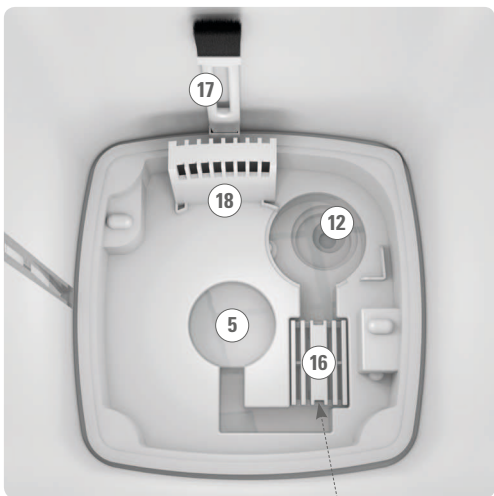

Silver
Cube



2 JAHRE GARANTIE • 2 YEARS WARRANTY • 2 ANNEES DE GARANTIE

2

Setting up

SOAK CARTRIDGE / KARTUSCHE EINWEICHEN / TREMPER LA CARTOUCHE

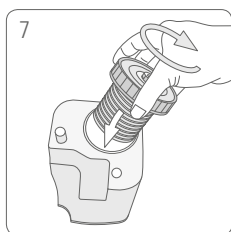
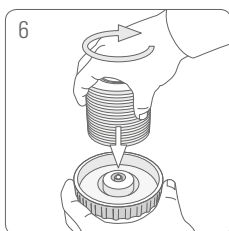
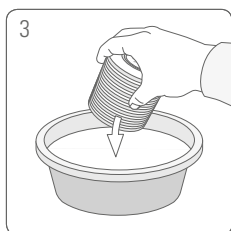
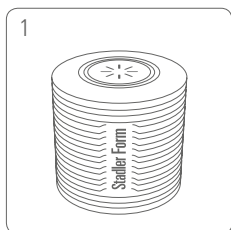

Cleaning

DECALCIFICATION / ENTKALKUNG / DÉCALCIFICATION

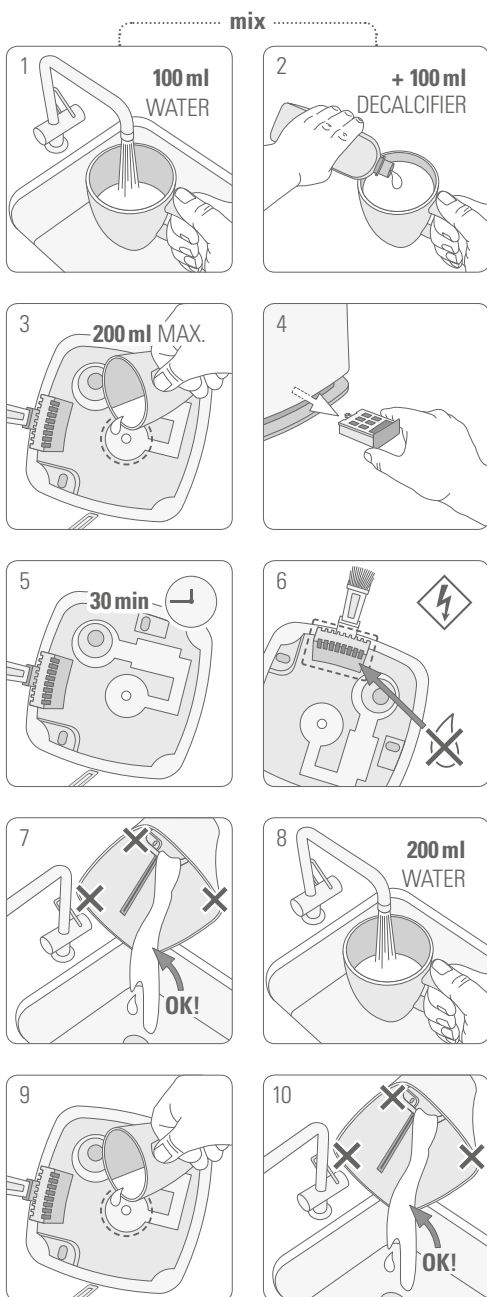

Clean once a month / Einmal pro Monat reinigen / Nettoyer une fois par mois



**Testing strip / Wasserteststreifen / Bandelette
testeur / Test stricia / Papel indicator / Teststrook
Teststriben / Koeliuskat / Teststrimmel / Testrem-
sa / Тестовый индикатор**





TRADITIONAL HUMIDIFIERS:
TYPICAL «OFF / ON / OFF» EFFECT (QUIET / LOUD / QUIET)

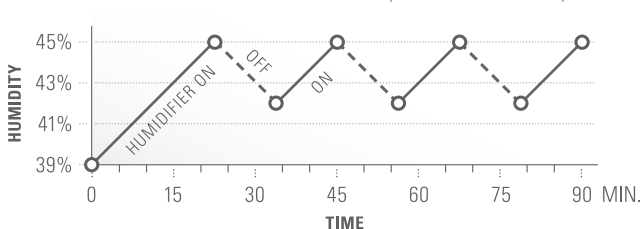

WITH **ADAPTIVE HUMIDITY™** (VERY QUIET)

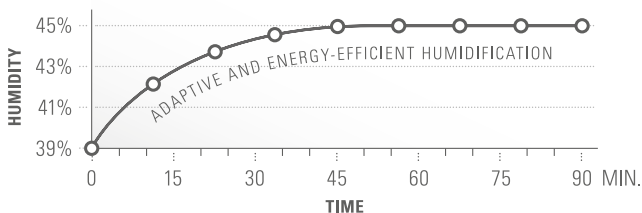

EN **ADAPTIVE HUMIDITY™** technology automatically adapts the humidification output in Auto Mode in order to reach and keep the desired humidity level quietly and efficiently

DE **ADAPTIVE HUMIDITY™** Technologie adaptiert im Auto Modus die Befeuchtungsstufe automatisch, um Ziel-Luftfeuchtigkeit leise und energieeffizient zu erreichen und beizubehalten

FR La technologie **ADAPTIVE HUMIDITY™** permet d'adapter automatiquement la sortie d'humidification en Mode Auto de façon à atteindre et à maintenir le niveau d'humidité désiré sans bruit et avec efficacité





Share your feedback about Eva little on:
Teilen Sie Ihr Feedback von Eva little auf:
Partagez votre commentaire sur Eva little :
www.stadlerform.com/Eva-little



For frequently asked questions go to:
Für häufig gestellte Fragen besuchen Sie:
Trouvez la foire aux questions sur :
www.stadlerform.com/Eva-little/support



Download instruction manual:
Bedienungsanleitung hier herunterladen:
Téléchargez le mode d'emploi :
www.stadlerform.com/Eva-little/manual



Watch the video of Eva little:
Schauen Sie sich das Video zu Eva little an:
Regardez la vidéo du Eva little :
www.stadlerform.com/Eva-little/video



You **Tube**

Congratulations! You have just acquired the exceptional EVA little air humidifier. It will give you great pleasure and improve the indoor air for you.

As with all domestic electrical appliances, particular care is also needed with this model in order to avoid injury, fire damage or damage to the appliance. Please study these operating instructions carefully before using this appliance for the first time and follow the safety advice on the appliance itself.

Description of the appliance

The appliance consists of the following main components:

1. Power adapter for power supply
2. Water tank with carrying handle
3. Water tank lid with anticalc cartridge
4. Anticalc cartridge
5. Water tray
6. On/off button
7. Button for the selection of the desired humidity (hygrostat: 30–75 % and continuous operation «CO»)
8. Button for the selection of the humidification output level 1–5
9. Button for auto mode
10. Display with the indication for the current and desired (blinking) humidity
11. Water level indicator
12. Ultrasonic membrane
13. Fragrance container
14. Button for night mode (LEDs normal, dimmed or off)
15. Mist chamber
16. Silver Cube™
17. Cleaning brush
18. Air outlet opening (Caution: no water may enter this opening!)
19. Mist outlet

Important Safety Instructions

Please read through the operating instructions carefully before you use the appliance for the first time and keep them safely for later reference; if necessary pass them on to the next owner.

- Stadler Form refuses all liability for loss or damage which arises as a result of failure to follow these operating instructions.
- The appliance is only to be used in the home for the purposes described in these instructions. Unauthorised use and technical modifications to the appliance can lead to danger to life and health.
- This appliance can be used by children aged from 8 years and above and persons with reduced physical, sensory or mental capabilities or lack of experience and knowledge if they have been given supervision or instruction concerning use of the appliance in a safe way and understand the hazards involved. Children shall not play with the appliance. Cleaning and user maintenance shall not be made by children without supervision.
- Only connect the cable to alternating current. Observe the voltage information given on the appliance.
- Do not use damaged extension cords.
- Do not run the power cord over sharp edges and make sure that it does not get trapped.

- Do not pull the plug from the socket with wet hands or by holding on to the power cord.
- Do not use the appliance in immediate vicinity of a bath tub, a shower or a swimming pool (observe a minimum distance of 3 m). Place the appliance such that a person in the bath tub cannot touch the appliance.
- Do not place the appliance near a heat source. Do not subject the power cord to direct heat (such as a heated hotplate, open flames, hot iron sole plates or heaters for example). Protect power cords from oil.
- See to it that the appliance is properly positioned to ensure a high stability during its operation and make sure that no one can trip over the power cord.
- The appliance is not splash-proof.
- For indoor use only.
- Do not store the appliance outdoors.
- Store the appliance in a dry place inaccessible to children (pack the appliance).
- If the power cord is damaged, it must be replaced by the manufacturer or a repair shop authorized by the manufacturer or by similarly qualified persons in order to avoid a hazard.
- Prior to any maintenance, cleaning and after each use, switch off the appliance and unplug the mains cable from the socket.
- Prior to cleaning the interior of the appliance, make sure the appliance has been off for at least 15 minutes!

Before setup: Anticalc cartridge and water hardness

The anticalc cartridge reduces the limescale in the water and the undesirable emission of limescale particles into the surroundings. Effective for one to three months, depending on water hardness (see table).

Important: Soak the anticalc cartridge in a water bath for 24 hours before the first use (not in the water tank!). The resin has to absorb water to reach high performance.

The period of time that the cartridge is effective for depends on the hardness of the water. This can be tested using the testing strip provided (see page 6).

1. Dip the testing strips into the water for a second.
2. After around one minute the results can be seen on the test strip.

Some of the green fields change colour into pink. The water hardness is shown by how many boxes turn pink. Example: If three are pink, then the water hardness is >14 °dH.

Number of pink boxes	Water hardness	Degree of hardness (°dH)	Cartridge will last for (with 3 liter/day)	
			Days	Liter
0/1	Soft	From 4 °dH	120 days	approx. 360L
2	Moderately hard	From 7 °dH	60 days	approx. 180L
3	Hard	From 14 °dH	40 days	approx. 120L
4	Very hard	From 21 °dH	20 days	approx. 60L

With a water hardness above 21 °dH, we can no longer recommend the use of an ultrasonic humidifier. We recommend that you use an evaporative humidifier to increase the humidity in your house (e.g. an Oskar humidifier made by Stadler Form: www.stadlerform.com/Oskar).

Note: Do not operate Eva little with decalcified water out of a decalcification system that uses the principle of an ion exchanger (salt is added to the water). The salt contained in the water may lead to white dust accumulation around the appliance. However, Eva little may be operated from a drinking water filter system (e.g. Brita). Should you be unsure about the quality or composition of the water in your area, contact the caretaker or your drinking water provider.

Setting up / operation

1. Put Eva little in the desired location on a flat surface. Connect the power adapter (1) to the unit and plug the adapter into a suitable plug socket.
2. Remove the water tank (2) by holding it by the handle and pulling it up. Screw off the water tank lid (3) and fill the water tank with clean, cold tap water up to the maximum mark. Make sure that the anticalc cartridge (4) has been soaked in water for 24 hours prior (see «Before setup»). Finally, screw the lid (3) back on the water tank (2). Then place the water tank (2) in the unit. The water tray (5) will now slowly fill from the water tank. Important: please do not move the appliance when it is filled with water. The water could run into the electronics.
3. Press the on/off button (6) to switch Eva little on. The current relative humidity in % is shown on the display (10). If the water level indicator light (11) is red, there is too little water in the unit. The humidification output level is pre-set to level 3 and the desired humidity at 45 %.
4. The desired humidity can be changed by pressing the hygostat button (7) several times (35–75 % and continuous operation «CO»). The symbol on the display (10) blinks during input. After a few seconds without input, the selected value is saved. The symbol changes to the current measured humidity.

Info: Once the desired air humidity is reached, the appliance stops and the display blinks. Should the measured current air humidity fall below the set value, the appliance begins to humidify again.

5. The humidification performance can be changed by pressing the button for the selection of the humidification output level (8) several times (levels 1 – 5). The level is indicated on the display (10) by horizontal bars (e.g. 1 bar = level 1).
6. By pressing the auto button (9), the auto mode, and with it the Adaptive Humidity™ Technology, is activated. Now the LED on the auto button on the unit is on. In auto mode, the unit adapts the humidification output level automatically in order to reach and maintain the desired humidity of 45 % quietly and in an energy-efficient way. The lower the current humidity is, the higher the humidification output level will automatically be set (under 33 % = level 4, from 34 % – 37 % = level 3, from 38 % – 41 % = level 2, from 42 % – 45 % = level 1). You can change the desired humidity in auto mode by pressing the hygostat button (7) several times while auto mode is active (the LED on the auto button on the unit is on). The humidification output level (8) cannot be altered manually in auto mode.

As soon as the button for the output level (8) is pressed to change the humidification output level, the auto mode is deactivated.

7. You can use Eva little to disperse fragrances in the room. Be extremely sparing with fragrances because an excessive dosage can result in the malfunctioning of, and damage to, the appliance. In order to use fragrances, briefly press and release the fragrance container (13) and pull it out of the appliance. Let the fragrance drip directly onto the cotton pad in the fragrance container. Add a maximum of 1–2 drops of fragrance into the fragrance container! Push the container back again and press and release it to lock it. Tip: in order to change the fragrance, remove the cotton pad and clean the container with soap. Now you may insert a new cotton pad (commercially available) and add drops of the desired fragrance.
8. If the water level indicator (11) changes to red, the water must be refilled. Remove the water tank (2) and fill it with clean, cold tap water up to the maximum mark. After replacing the water tank, the appliance automatically resumes operation after a few seconds. The water tank can also be refilled during operation.
9. If you find the lamps too bright (in a bedroom, for example), you may reduce the light intensity by pressing the night mode key (14):
 - Normal mode (default mode)
 - Dimmed mode (push once)
 - Lights-out mode (push twice)
 - By pushing the dimmer button once more, you can go back into normal mode.

If there is no water in the appliance, the red water level symbol (11) lights up in all modes. The red light cannot be dimmed.

Note: Should you see droplets (or other signs of dampness) on or around the unit, this condensed water is from the humidifier. This means that the air can no longer absorb the moisture from the humidifier. Please activate the auto mode with a desired humidity of 45 %. Water droplets should then stop forming.

Cleaning

Before each piece of maintenance and after every use, turn off the unit and remove the plug from the plug socket. Before you clean Eva little, the power adapter (1) must be separated from the power adapter connection.

Attention: Never submerge the appliance in water (danger of short-circuit).

- For external cleaning, rub with a damp cloth and then dry thoroughly.
- **Clean at least 1x per month.** The appliance must be off for at least 15 minutes prior to internal cleaning! Then remove the water tank (2), the mist chamber (15), the Silver Cube (16) and the fragrance container (13). Fill a cup with 200ml of tap water mixed with descaling agent (mix according to the manufacturer's instructions). Pour the liquid carefully into the water tray (5) by holding the cup directly over the water tray (see page 5). Do not pour the liquid into the water tray from high above the tray! Be sure that no liquid enters the air outlet opening (18). This will damage the appliance and will void any claim to the warranty.
- Let the descaling agent allow to take effect according to manufacturer's instructions (approx. 30 min.). Check in the water tray (5) if the limescale on the ultrasonic membrane (12) has dissolved.

- If limescale residue remains, the ultrasonic membrane (12) can be cleaned with the help of the cleaning brush (17) (front- and backside). Do not try to scrape them with a hard object.
- For stubborn limescale, we recommend descaling the appliance several times in a row.
- **Important:** Pour the descaling agent out over the left front corner of the appliance (see the arrow on the appliance). No water may enter the air outlet opening (18). This will damage the appliance and will void any claim to the warranty.
- To rinse, now fill the cup with 200 ml of tap water and carefully pour the liquid into the water tray (5) by holding the cup directly over the water tray (see page 5). Do not pour the liquid into the water tray from high above the tray! Pour the water out over the left front corner of the appliance. Repeat the process until there is no more descaling agent in the water tray (5). Place the Silver Cube (16), mist chamber (15), water tank (2) and fragrance container (13) back into the appliance. If the water tank is not sitting right, check if the upper part of the mist chamber (15) is properly mounted.
- Clean the water tank (2) thoroughly every two weeks with a soft brush or sponge and warm water. Use diluted descaling agent (mix according to the manufacturer's instructions) for lime deposits. Rinse the water tank afterwards with clean, cold tap water thoroughly.

Replacement of the anticalc cartridge

- Please find the recommended replacement interval in the table (see «Before setup»).
- Tip: the efficiency of the cartridge (4) can be inspected with a simple test. Hold a small mirror in the mist (19) for a few seconds. If white deposits (calcium carbonate) appear on the mirror, then the cartridge needs changing.
- The anticalc cartridge is located on the inner side of the tank lid (3). First, screw the tank lid (3) off the water tank (2) and then screw the cartridge off the tank lid. Dispose of the cartridge in the domestic waste (4). Prior to screwing the new anticalc cartridge into the inside of the tank lid, soak it in water (not in the water tank!) for 24 hours.
- Keep the tank lid (3) when replacing the cartridge!

Silver Cube™

The Silver Cube™ (16) prevents the growth of germs and bacteria in the humidifier due to the continuous release of silver ions. The use of silver cubes leads to a hygienic room climate. The lifetime of the silver is around one year. We therefore recommend that you replace the silver cube at the beginning of every humidifying season. The silver cube starts working as soon as it comes into contact with water, and also works when the unit is switched off.

Repairs

- Repairs to electrical appliances must only be carried out by a qualified electrical technician. If improper repairs are carried out, the warranty lapses and all liability is refused.
- Never operate the appliance if the adaptor or plug is damaged, after it has malfunctioned, if it has been dropped or has been damaged in any other way (cracks/breaks in the casing).
- Do not push any object into the appliance.

- If the appliance is beyond repair, make it unusable immediately by cutting through the cable and hand it in at the collection point provided for the purpose.

Disposal

The European directive 2012 / 19 / CE on Waste Electrical and Electronic Equipment (WEEE), requires that old household electrical appliances must not be disposed in the normal unsorted municipal waste stream. Old appliances must be collected separately in order to optimize the recovery and recycling of the materials they contain and reduce the impact on human health and the environment. The crossed out «wheeled bin» symbol on the product reminds you of your obligation, that when you dispose of the appliance it must be separately collected. Consumers should contact their local authority or retailer for information concerning the correct disposal of their old appliance.



Specifications

Rated voltage	24 V
Rated power	26 W
Humidity output	up to 320 g/h
Dimensions	160 x 365 x 160 mm (width x height x depth)
Weight	2.0 kg
Water tank capacity	4.0 litres
Sound level	27 – 32 dB(A)
Complies with EU regulations	CE / WEEE / RoHS

All rights for any technical modifications are reserved



Gratulation! Sie haben soeben den aussergewöhnlichen Luftbefeuchter EVA little erworben. Er wird Ihnen viel Freude machen und die Raumluft für Sie verbessern.

Wie bei allen elektrischen Haushaltsgeräten wird auch bei diesem Gerät zur Vermeidung von Verletzungen, Brand- oder Geräteschäden besondere Sorgfalt verlangt. Bitte studieren Sie die vorliegende Betriebsanleitung vor der Inbetriebnahme und beachten Sie die Sicherheitshinweise auf dem Gerät.

Gerätebeschreibung

Das Gerät besteht aus den folgenden Hauptkomponenten:

1. Netzadapter für die Stromversorgung
2. Wassertank mit Tragegriff
3. Wassertankdeckel mit Antikalkkartusche
4. Antikalkkartusche
5. Wasserwanne
6. Ein-/Aus-Knopf
7. Knopf für die Wahl der gewünschten Luftfeuchtigkeit (Hygrostat: 30–75 % und Dauerbetrieb «CO»)
8. Knopf für die Wahl der Befeuchtungsstufe 1–5
9. Knopf für Auto-Modus
10. Display mit Anzeige der aktuellen und der gewünschten (blinkend) Luftfeuchtigkeit
11. Wasserstandanzeige
12. Ultraschallmembrane
13. Duftstoffbehälter
14. Knopf für Nacht-Modus (LEDs normal, gedimmt oder ausgeschaltet)
15. Nebelkammer
16. Silver Cube™
17. Reinigungsbürste
18. Luftauslass (Achtung, es darf kein Wasser in die Öffnung treten!)
19. Nebelauslass

Wichtige Sicherheitshinweise

Bitte lesen Sie die Gebrauchsanleitung genau durch, bevor Sie das Gerät das erste Mal in Betrieb nehmen und bewahren Sie sie zum späteren Nachschlagen gut auf, geben Sie sie ggf. an den Nachbesitzer weiter.

- Für Schäden, die durch Nichtbeachten dieser Gebrauchsanleitung entstehen, lehnt Stadler Form jegliche Haftung ab.
- Das Gerät ist nur im Haushalt für die in dieser Gebrauchsanweisung beschriebenen Zwecke zu benutzen. Ein nicht bestimmungsgemässer Gebrauch sowie technische Veränderungen am Gerät können zu Gefahren für Gesundheit und Leben führen.
- Dieses Gerät kann von Kindern ab 8 Jahren und Personen mit eingeschränkten körperlichen, sensorischen oder geistigen Fähigkeiten, aber auch von unerfahrenen und unwissenden Personen verwendet werden, sofern diese das Gerät unter Aufsicht verwenden oder von einer anderen Person über die sichere Verwendung des Gerätes unterwiesen wurden und sich der damit verbundenen Gefahren bewusst sind. Kinder sollten nicht mit dem Gerät spielen. Kinder sollten das Gerät nur unter Aufsicht reinigen und pflegen.

- Schliessen Sie das Kabel nur an Wechselstrom an. Achten Sie auf die Spannungsangaben auf dem Gerät.
- Keine beschädigten Verlängerungskabel verwenden.
- Das Netzkabel nicht über scharfe Kanten ziehen oder einklemmen.
- Den Stecker nie am Netzkabel oder mit nassen Händen aus der Steckdose ziehen.
- Das Gerät nicht in unmittelbarer Nähe einer Badewanne, einer Dusche oder eines Schwimmbeckens benutzen (Mindestabstand von 3 m einhalten). Gerät so aufstellen, dass Personen das Gerät von der Badewanne aus nicht berühren können.
- Gerät nicht in der Nähe einer Wärmequelle aufstellen. Das Netzkabel keiner direkten Hitzeeinwirkung (wie z.B. heisse Herdplatte, offene Flammen, heisse Bügelsole oder Heizöfen) aussetzen. Netzkabel vor Öl schützen.
- Darauf achten, dass das Gerät beim Betrieb eine gute Standfestigkeit besitzt und nicht über das Netzkabel gestolpert werden kann.
- Das Gerät ist nicht spritzwassergeschützt.
- Das Gerät ist nur zur Verwendung in Innenräumen geeignet.
- Das Gerät nicht im Freien aufbewahren.
- Das Gerät an einem trockenen und für Kinder unzugänglichen Ort aufbewahren (einpacken).
- Wenn das Netzkabel beschädigt ist, muss es vom Hersteller oder in einer vom Hersteller zugelassenen Werkstatt oder von ähnlich qualifizierten Personen ersetzt werden, um Gefahren zu vermeiden.
- Vor jeder Wartung, Reinigung und nach jedem Gebrauch das Gerät ausschalten und das Netzkabel von der Steckdose trennen.
- Das Gerät muss vor der internen Reinigung zuerst während 15 Minuten ausgeschaltet sein!

Vor der Inbetriebnahme: Antikalkkartusche und Wasserhärte

Die Antikalkkartusche vermindert den Kalkgehalt im Wasser und somit den unerwünschten Ausstoss von Kalkpartikeln in die Umgebung. Wirkt je nach Wasserhärte ein bis drei Monate (siehe Tabelle).

Wichtig: Legen Sie die Antikalkkartusche vor der ersten Verwendung 24 Stunden in Wasser ein (nicht im Wassertank!). Das Granulat muss zuerst Wasser aufnehmen, um die volle Leistungsfähigkeit zu erreichen.

Die Wirkungsdauer der Kartusche hängt von der Wasserhärte ab. Mit dem mitgelieferten Teststreifen kann diese getestet werden (siehe Seite 6).

1. Teststreifen eine Sekunde lang ins Wasser tauchen.
2. Nach ca. einer Minute ist das Ergebnis auf dem Teststreifen sichtbar. Einige der grünen Felder wechseln ihre Farbe zu rosa. Die Wasserhärte wird durch die Anzahl rosafarbener Felder angezeigt. Beispiel: Bei drei rosafarbenen Feldern hat das Wasser den Härtegrad > 14 °dH.

Rosa Felder	Wasserhärte	Härtegrad (°dH)	Kartusche reicht für (bei 3 Liter/Tag)	
			Tage	Liter
0/1	Weich	Ab 4 °dH	120 Tage	ca. 360L
2	Mittelhart	Ab 7 °dH	60 Tage	ca. 180L

3	Eher hart	Ab 14 °dH	40 Tage	ca. 120L
4	Sehr hart	Ab 21 °dH	20 Tage	ca. 60L

Ab einer Wasserhärte von über 21 °dH können wir Ihnen den Betrieb eines Ultraschall Luftbefeuchters nicht mehr empfehlen. Wir empfehlen Ihnen Ihre Luft mit einem Luftbefeuchter nach dem Verdunsterprinzip zu befeuchten (z.B. Oskar Verdunster von Stadler Form: www.stadlerform.com/Oskar).

Hinweis: Betreiben Sie Eva little nicht mit entkalktem Wasser aus Entkalkungsanlagen, die nach dem Prinzip des Ionenaustausches funktionieren (Salz wird dem Wasser beigefügt). Das im Wasser enthaltene Salz kann sich rund um das Gerät als weissen Staub niederschlagen. Eva little darf jedoch mit Wasser aus einem Tischwasserfiltersystem betrieben werden (z.B. Brita). Sind Sie unsicher über die Qualität oder Zusammenstellung Ihres Wassers, nehmen Sie mit dem Hauswart oder dem Trinkwasserversorger Kontakt auf.

Inbetriebnahme / Bedienung

1. Stellen Sie Eva little an den gewünschten Platz auf einen flachen Untergrund. Schliessen Sie den Netzadapter (1) ans Gerät an und stecken Sie den Adapter in eine geeignete Steckdose.
2. Entnehmen Sie den Wassertank (2), indem Sie diesen am Griff oben halten und nach oben ziehen. Schrauben Sie den Wassertankdeckel (3) ab und füllen Sie den Wassertank mit sauberem und kaltem Leitungswasser bis zur Maximalmarke. Stellen Sie sicher, dass die Antikalkkartusche (4) vorab während 24h in Wasser eingelegt wurde (siehe «Vor der Inbetriebnahme»). Schrauben Sie anschliessend den Deckel (3) wieder an den Wassertank (2). Platzieren Sie den Wassertank (2) in das Gerät. Die Wasserwanne (5) füllt sich nun langsam mit dem Wasser aus dem Wassertank. Wichtig: Bitte transportieren Sie das Gerät nicht, solange dieses mit Wasser gefüllt ist. Das Wasser könnte in die Elektronik laufen.
3. Schalten Sie Eva little durch Drücken des Ein-/Aus-Knopfs (6) ein. Die aktuelle relative Luftfeuchtigkeit in % wird im Display (10) angezeigt. Leuchtet die Wasserstandanzeige (11) rot, ist zu wenig Wasser im Gerät. Die Befeuchtungsstufe ist auf Stufe 3 und die gewünschte Luftfeuchtigkeit auf 45% voreingestellt.
4. Die gewünschte Luftfeuchtigkeit kann durch mehrmaliges Drücken des Hygrostat-Knopfs (7) verändert werden (35–75% und Dauerbetrieb «CO»). Die Anzeige im Display (10) blinkt während der Eingabe. Nach einigen Sekunden ohne Eingabe wird der gewählte Wert gespeichert. Die Anzeige wechselt auf die aktuell gemessene Luftfeuchtigkeit.
Info: Wenn die gewünschte Luftfeuchtigkeit erreicht ist, stoppt das Gerät und die Anzeige blinkt. Sinkt die gemessene aktuelle Luftfeuchtigkeit unter den eingestellten Wert, beginnt das Gerät wieder zu befeuchten.
5. Die Befeuchtungsleistung kann durch mehrmaliges Drücken des Knopfs für die Befeuchtungsleistung (8) verändert werden (Stufen 1–5). Die Stufen werden durch horizontale Balken auf dem Display (10) angezeigt (z.B. 1 Balken = Stufe 1).
6. Durch Drücken des Auto-Knopfs (9) wird der Auto-Modus und damit die Adaptive Humidity™ Technologie aktiviert. Die LED auf dem Auto-Knopf am Gerät leuchtet nun. Im Auto-Modus adaptiert das Gerät die Befeuchtungsstufe automatisch, um die gewünschte Luftfeuchtigkeit von 45%

leise und energieeffizient zu erreichen und beizubehalten. Je tiefer die aktuelle Luftfeuchtigkeit ist, desto höher wird die Befeuchtungsstufe automatisch eingestellt (unter 33 % = Stufe 4, von 34 %–37 % = Stufe 3, von 38 %–41 % = Stufe 2, von 42 %–45 % = Stufe 1). Sie können die gewünschte Luftfeuchtigkeit im Auto-Modus ändern, indem Sie den Hygrostat-Knopf (3) mehrmals drücken, während der Auto-Modus aktiviert ist (die LED auf dem Auto-Knopf am Gerät leuchtet). Die Befeuchtungsstufe (8) kann im Auto-Modus nicht manuell verändert werden. Sobald der Knopf für die Befeuchtungsstufe (8) zur Veränderung der Befeuchtungsstufe gedrückt wird, ist der Auto-Modus deaktiviert.

7. Sie können mit Eva little Duftstoffe im Raum verteilen. Seien Sie im Umgang mit Duftstoffen äusserst sparsam, da eine zu grosse Dosierung zu Fehlfunktionen und zu Schäden am Gerät führen kann. Zur Verwendung von Duftstoffen drücken Sie kurz auf den Duftstoffbehälter (13) und ziehen ihn aus dem Gerät. Träufeln Sie die Duftstoffe direkt auf die Watte im Behälter. Geben Sie maximal 1–2 Tropfen des Duftstoffes in den Behälter! Schieben Sie den Behälter wieder zurück und drücken Sie kurz darauf, um ihn zu arretieren. Tipp: Um den Duftstoff zu wechseln, entfernen Sie die Watte und reinigen Sie den Behälter mit Seife. Sie können nun ein neues Watte-Pad (handelsübliche Watte) einsetzen und mit Duftstoff beträufeln.
8. Wenn die Wasserstandanzeige (11) rot leuchtet, muss Wasser nachgefüllt werden. Entfernen Sie dafür den Wassertank (2) und füllen Sie diesen mit sauberem und kaltem Leitungswasser bis zur Maximalmarke. Nach dem Einsetzen des Wassertanks nimmt das Gerät nach ein paar Sekunden seinen Betrieb automatisch wieder auf. Der Wassertank kann auch während dem Betrieb nachgefüllt werden.
9. Wenn Sie sich durch die Helligkeit der Lämpchen gestört fühlen (z.B. im Schlafzimmer), können Sie die Leuchtintensität durch Drücken der Taste für den Nacht-Modus (14) reduzieren:
 - Normaler Modus (standardmässig eingeschaltet)
 - Gedimmter Modus (einmal drücken)
 - Licht-aus Modus (zweimal drücken)
 - Durch nochmaliges Drücken des Dimmer-Schalters können Sie wieder in den Normalen Modus wechseln.

Wenn kein Wasser im Gerät ist, leuchtet die rote Wasserstandanzeige (11) in allen Dimm-Modi. Das rote Licht kann nicht gedimmt werden.

Hinweis: Sollten Sie Tropfen (oder andere Spuren von Feuchtigkeit) auf oder um das Gerät feststellen, handelt es sich um kondensiertes Wasser aus dem Luftbefeuchter. Das heisst, dass die Luft die Feuchtigkeit vom Luftbefeuchter nicht mehr aufnehmen kann. Bitte aktivieren Sie den Auto-Modus mit einer gewünschten Luftfeuchtigkeit von 45 %. Damit sollten sich keine Wassertropfen mehr bilden.

Reinigung

Vor jeder Wartung und nach jedem Gebrauch das Gerät ausschalten und den Netzadapter von der Steckdose trennen. Bevor Sie Eva little reinigen, muss der Netzadapter (1) am Anschluss ausgesteckt werden.

Achtung: Das Gerät nie ins Wasser tauchen (Kurzschlussgefahr).

- Zur äusseren Reinigung mit einem feuchten Lappen abreiben und danach gut trocknen.

- **Reinigung mind. 1 x pro Monat durchführen.** Das Gerät muss vor der internen Reinigung zuerst während 15 Minuten ausgeschaltet sein! Entfernen Sie danach den Wassertank (2) die Nebelkammer (15), den Silver Cube (16) und den Duftstoffbehälter (13). Füllen Sie eine Tasse mit 200ml Leitungswasser vermischt mit Entkalkungsmittel (Mischverhältnis nach Herstellerangaben). Lassen Sie die Flüssigkeit vorsichtig in die Wasserwanne (5) fliessen, in dem Sie die Tasse unmittelbar über der Wasserwanne halten (siehe Seite 5). Schütten Sie die Flüssigkeit nicht von oben herab in die Wasserwanne! Achten Sie darauf, dass keine Flüssigkeit in den Luftaustrittsöffnung (18) gelangt. Dies beschädigt das Gerät, wodurch jeglicher Anspruch auf Garantie erlischt.
- Lassen Sie das Entkalkungsmittel gemäss Herstellerangaben einwirken (ca. 30 min.). Überprüfen Sie nun in der Wasserwanne (5), ob sich der Kalk auf der Ultraschallmembrane (12) gelöst hat.
- Sollten nicht alle Kalk-Rückstände entfernt worden sein, kann mit Hilfe der Reinigungsbürste (17) (Vorder- und Rückseite) die Ultraschallmembrane (12) gereinigt werden. Versuchen Sie nicht, diese mit einem harten Gegenstand freizukratzen.
- Bei hartnäckigen Verkalkungen empfehlen wir das Gerät mehrmals nacheinander zu entkalken.
- **Wichtig:** Schütten Sie das Entkalkungsmittel über die linke vordere Ecke aus dem Gerät aus (siehe Pfeil im Gerät). Es darf kein Wasser in die Luftaustrittsöffnung (18) gelangen. Dies beschädigt das Gerät, wodurch jeglicher Anspruch auf Garantie erlischt.
- Zum Ausspülen füllen Sie nun die Tasse mit 200ml Leitungswasser und lassen die Flüssigkeit vorsichtig in die Wasserwanne (5) fliessen, in dem Sie die Tasse unmittelbar über der Wasserwanne halten (siehe Seite 5). Schütten Sie die Flüssigkeit nicht von oben herab in die Wasserwanne! Schütten Sie das Wasser über die linke vordere Ecke aus dem Gerät. Wiederholen Sie diesen Vorgang, bis sich kein Entkalkungsmittel mehr in der Wasserwanne (5) befindet. Platzieren Sie Silver Cube (16), Nebelkammer (15), Wassertank (2) und Duftstoffbehälter (13) wieder im Gerät. Sollte sich der Wassertank nicht richtig aufsetzen lassen, überprüfen Sie, ob der obere Teil der Nebelkammer (15) richtig eingehängt ist.
- Reinigen Sie den Wassertank (2) alle 2 Wochen gründlich mit einer weichen Bürste oder Schwamm und warmem Wasser. Bei Kalkablagerungen im Wassertank verwenden Sie mit Wasser verdünntes Entkalkungsmittel (Mischverhältnis nach Herstellerangaben). Spülen Sie den Wassertank danach mit sauberen, kalten Leitungswasser gründlich aus.

Wechsel der Antikalkkartusche

- Die empfohlenen Wechselintervalle finden Sie in der Tabelle (siehe «Vor der Inbetriebnahme»).
- **Tipp:** Die Funktion der Kartusche (4) kann mit einem einfachen Test überprüft werden: Halten Sie einen kleinen Spiegel für ein paar Sekunden in den Nebel (19). Falls sich auf dem Spiegel anschliessend weisser (Kalk-) Niederschlag befindet, muss die Kartusche ersetzt werden.
- Die Kartusche befindet sich auf der Innenseite des Tankdeckels (3). Schrauben Sie zuerst den Tankdeckel (3) vom Wassertank (2) und dann die Kartusche vom Tankdeckel. Entsorgen Sie die Kartusche im Hausmüll (4). Bevor Sie die neue Antikalkkartusche auf die Innenseite des Tankdeckels schrauben, legen Sie sie 24h in Wasser ein (nicht im Wassertank!).

- Werfen Sie den Tankdeckel (3) beim Kartuschenwechsel nicht weg!

Silber Würfel – Silver Cube™

Der Silber Würfel (16) verhindert durch stetige Abgabe von Silberionen das Keim- und Bakterienwachstum im Luftbefeuchter. Der Einsatz des Silber Würfels führt zu einem hygienischen Raumklima. Die Wirkzeit des Silber Würfels ist ein Jahr. Wir empfehlen deshalb, jede neue Befeuchtungssaison den Silber Würfel zu ersetzen. Der Silber Würfel wirkt, sobald er mit dem Wasser im Gerät in Berührung kommt und auch wenn das Gerät ausgeschaltet ist.

Reparaturen

- Reparaturen an Elektrogeräten (Wechseln des Netzkabels) dürfen nur von instruierten Fachkräften durchgeführt werden. Bei unsachgemäßen Reparaturen erlischt die Garantie und jegliche Haftung wird abgelehnt.
- Nehmen Sie das Gerät nie in Betrieb, wenn ein Kabel oder Stecker beschädigt ist, nach Fehlfunktionen des Gerätes, wenn dieses heruntergefallen ist oder auf eine andere Art beschädigt wurde (Risse/Brüche am Gehäuse).
- Nicht mit irgendwelchen Gegenständen in das Gerät eindringen.
- Ausgedientes Gerät sofort unbrauchbar machen (Netzkabel durchtrennen) und bei der dafür vorgesehenen Sammelstelle abgeben.

Entsorgung

Die europäische Richtlinie 2012 / 19 / CE über Elektro- und Elektronik-Altgeräte (WEEE) verlangt, dass elektrische Haushaltsgeräte nicht über den Restmüll oder sonstigen Haushaltsabfall entsorgt werden dürfen, sondern an Sammelpunkten für das Recycling von elektrischen und elektronischen Geräten abgegeben werden müssen. So können die Verwertung der enthaltenen Materialien optimiert und ihre Auswirkungen auf die menschliche Gesundheit und die Umwelt reduziert werden. Das durchgestrichene Abfalltonnensymbol auf dem Produkt erinnert Sie an diese Verpflichtung. Bitte fragen Sie bei Ihrer Gemeindeverwaltung nach der zuständigen Entsorgungsstelle.



Technische Daten

Nennspannung	24V
Nennleistung	26W
Befeuchtungsleistung	bis 320 g/h
Abmessungen	160 x 365 x 160 mm (Breite x Höhe x Tiefe)
Gewicht	2.0 kg
Wassertank Kapazität	4.0 Liter
Schalldruckpegel	27 – 32 dB(A)
Erfüllt EU-Vorschrift	CE / WEEE / RoHS

Technische Änderungen vorbehalten



Félicitation! Vous venez d'acheter le superbe humidificateur EVA little. Nous espérons que cet appareil vous donnera entière satisfaction et améliorera l'air intérieur pour vous.

Comme pour tous les appareils ménagers électriques, il est important d'entretenir cet appareil correctement afin d'éviter les blessures, les incendies ou les dommages. Veuillez lire attentivement le présent mode d'emploi avant la mise en service et respecter les conseils de sécurité indiqués sur l'appareil.

Description de l'appareil

L'appareil est composé des éléments principaux suivants :

1. Adaptateur pour alimentation électrique
2. Réservoir d'eau avec poignée
3. Couvercle du réservoir d'eau avec cartouche anticalcaire
4. Cartouche anticalcaire
5. Base d'eau
6. Bouton marche/arrêt
7. Bouton pour sélection du niveau d'humidité souhaité (hygrostat : 30–75 % et fonctionnement continu « CO »)
8. Bouton pour sélection du niveau d'humidification 1 à 5
9. Bouton pour mode auto
10. Affichage indiquant le niveau d'humidité en cours et souhaité (par clignotements)
11. Indicateur du niveau d'eau
12. Membrane à ultrasons
13. Tiroir pour parfum
14. Bouton pour mode nuit (éclairage DEL normal, faible ou à l'arrêt)
15. Chambre à condensation
16. Silver Cube™ (Cube d'argent)
17. Brosse de nettoyage
18. Sortie d'air (Attention à ne pas y laisser pénétrer de l'eau !)
19. Sortie de brume

Conseils de sécurité importants

Veuillez lire attentivement le mode d'emploi avant la première mise en service de l'appareil et conservez-le pour toute consultation ultérieure ou remettez-le, le cas échéant, au nouveau propriétaire.

- La société Stadler Form décline toute responsabilité des dommages résultant du non-respect des indications données dans ce mode d'emploi.
- Cet appareil ne doit être utilisé qu'aux fins domestiques décrites dans ce mode d'emploi. Toute utilisation contraire à sa destination ainsi que toute modification technique apportée à l'appareil peut entraîner des risques pour la santé et la vie.
- Cet appareil peut être utilisé par les enfants âgés de 8 ans et plus et les personnes aux capacités physiques, sensorielles ou mentales réduites ou ne disposant pas de l'expérience ou de la connaissance nécessaire, sous surveillance ou s'ils ont reçu les instructions concernant l'utilisation de l'appareil et s'ils comprennent les dangers impliqués. Les enfants ne doivent pas jouer avec l'appareil. Les opérations de nettoyage et d'entretien ne doivent pas être effectuées par des enfants sans surveillance.

- Ne branchez le câble qu'au courant alternatif. Tenez compte des indications de tension situées sur l'appareil.
- Ne pas utiliser de rallonge électrique endommagée.
- Ne pas faire passer ou coincer le câble d'alimentation par-dessus des arêtes vives.
- Ne jamais retirer la fiche de courant de la prise en tirant sur le câble d'alimentation ou en ayant les mains mouillées.
- Ne pas utiliser l'appareil à proximité immédiate d'une baignoire, d'une douche ou d'une piscine (respecter une distance minimum de 3 m). Placer l'appareil de telle façon à ce que personne ne puisse le toucher à partir de la baignoire.
- Ne pas placer l'appareil à proximité directe d'une source de chaleur. Ne pas exposer le câble d'alimentation à la chaleur (comme p. ex. une plaque chaude de cuisinière, flammes nues, semelle chaude de fer à repasser ou poêles). Protéger le câble d'alimentation de tout contact avec de l'huile.
- Veiller à ce que l'appareil ait une bonne stabilité lors de son fonctionnement et que l'on ne puisse pas trébucher sur le câble d'alimentation.
- Cet appareil n'est pas protégé contre les projections d'eau.
- Pour usage intérieur uniquement.
- L'appareil ne doit pas être conservé à l'extérieur.
- Conserver l'appareil à un endroit sec et hors de portée des enfants (l'emballer).
- Si le câble d'alimentation est endommagé, le faire remplacer par le fabricant ou par un atelier agréé par le fabricant ou des personnes qualifiées en conséquence, afin d'éviter tout danger.
- Avant toute opération d'entretien, de nettoyage et après chaque utilisation, éteignez l'appareil et débranchez le câble secteur de la prise.
- Avant de nettoyer l'intérieur de l'appareil, rassurez-vous que celui-ci était à l'arrêt depuis au moins 15 minutes !

Avant la mise en marche : Cartouche anticalcaire et dureté de l'eau

La cartouche anticalcaire adoucit l'eau dure et évite ainsi la libération indésirable de particules de calcaire dans l'espace environnant. Elle fonctionne 1 à 3 mois selon la dureté de l'eau (voyez le tableau).

Important : Veuillez svp mettre la cartouche anticalcaire dans un bain d'eau pour 24 heures avant la première utilisation (ne pas dans le réservoir d'eau !). Ceci permet les granulés d'absorber de l'eau pour atteindre la capacité maximale.

La durée d'efficacité de la cartouche dépend de la dureté de l'eau. Vous pouvez la tester à l'aide de la bandelette test fournie (voyez page 6).

1. Plongez la bandelette test une seconde dans l'eau.
2. Le résultat est visible sur la bandelette au bout d'une minute environ. Certains champs verts virent au rose. La dureté de l'eau est indiquée par le nombre de champs de couleur rose. Exemple : Trois champs de couleur rose indiquent que l'eau a un degré de dureté de > 14 °dH.

Champs de couleur rose	Dureté de l'eau	Degré de dureté (°dH)	Cartouche suffisante pour (avec 3 litres/jour)	
			Jours	Litres
0/1	Douce	à partir de 4 °dH	120 jours	env. 360L
2	Moyennement dure	à partir de 7 °dH	60 jours	env. 180L
3	Plutôt dure	à partir de 14 °dH	40 jours	env. 120L
4	Très dure	à partir de 21 °dH	20 jours	env. 60L

À partir d'une dureté supérieure à 21 °dH, nous ne pouvons plus vous recommander d'utiliser un humidificateur à ultrasons. Nous vous recommandons d'humidifier votre air à l'aide d'un humidificateur d'air conforme au principe de l'évaporateur (ex. l'humidificateur évaporateur Oskar de Stadler Form: www.stadlerform.com/Oskar).

Remarque : N'utilisez pas Eva little avec de l'eau provenant d'adoucisseurs d'eau fonctionnant par échange d'ions (car du sel est ajouté à l'eau). Le sel contenu dans l'eau peut entraîner une accumulation de poussière blanche tout autour de l'appareil. L'appareil Eva little peut toutefois fonctionner avec de l'eau filtrée par un système de filtration d'eau (ex. Brita). Si vous doutez de la qualité ou de la composition de votre eau, contactez votre régie ou votre distributeur d'eau courante.

Mise en marche / Manipulation

- Placez Eva little à l'endroit de votre choix, sur une surface plane. Branchez l'adaptateur électrique (1) à l'appareil puis sur la prise appropriée.
- Retirez le réservoir d'eau (2) en le saisissant par la poignée et en le tirant vers le haut. Dévissez le couvercle du réservoir d'eau (3), puis remplissez le réservoir d'eau du robinet propre et fraîche, jusqu'à la mesure maximale. Rassurez-vous que la cartouche anticalcaire (4) avait été trempée dans l'eau 24 heures avant (voir « Avant la mise en marche »). Enfin, revissez le couvercle (3) sur le réservoir d'eau (2). Placez ensuite le réservoir d'eau (2) dans l'unité. La base d'eau (5) se remplira tout doucement à partir du réservoir d'eau. Attention : Ne déplacez pas l'appareil lorsqu'il est rempli d'eau. L'eau pourrait endommager les circuits électroniques.
- Appuyez sur le bouton marche/arrêt (6) pour mettre Eva little en marche. L'affichage (10) présente en % le niveau d'humidité relative en cours. Si l'indicateur lumineux du niveau d'eau (11) affiche rouge, c'est qu'il y a très peu d'eau dans l'unité. Le niveau d'humidification est pré-réglé à 3 et celui d'humidité souhaité à 45 %.
- L'humidité souhaitée peut être changée en appuyant sur le bouton hygromètre (7) à plusieurs reprises (35–75 % et fonctionnement continu « CO »). Le symbole sur l'affichage (10) clignote pendant la sélection. Au bout de quelques secondes d'inactivité, la valeur sélectionnée est enregistrée. Le symbole est alors remplacé par le niveau d'humidité en cours. Info : Une fois que l'humidité de l'air souhaitée est atteinte, l'appareil s'arrête et l'écran clignote. Si l'humidité de l'air réelle mesurée tombe en dessous de la valeur définie, l'appareil commence à humidifier de nouveau.

5. Les performances d'humidification peuvent être modifiées en appuyant à plusieurs reprises (niveaux 1 à 5) sur le bouton pour sélectionner le niveau de puissance d'humidification (8) . Le niveau est indiqué sur l'affichage (10) par des barres horizontales (ex. : 1 barre = niveau 1).
 6. En appuyant sur le bouton auto (9), vous activez le mode auto, et avec lui la technologie Adaptive Humidity™ . Dès cet instant s'allume le voyant lumineux du bouton auto qui est sur l'appareil. En mode auto, l'appareil adapte le niveau d'humidification automatiquement, afin d'atteindre et de se maintenir au niveau d'humidité désiré de 45 %, de manière lente et économique. Plus le niveau d'humidité ambiant est bas, plus haut s'ajuste automatiquement le niveau d'humidification (moins de 33 % = niveau 4, de 34 % à 37 % = niveau 3, de 38 % à 41 % = niveau 2, de 42 % à 45 % = niveau 1). Pendant que le mode auto est activé, vous pouvez changer l'humidité souhaitée en appuyant sur le bouton hygrosat (7) à plusieurs reprises (le voyant lumineux du bouton auto qui est sur l'appareil est allumé). Le niveau d'humidification (8) ne peut être alterné manuellement à partir du mode auto. Après avoir appuyé sur le bouton de sélection du niveau de puissance (8) pour changer le niveau d'humidification, le mode auto se désactive.
 7. Avec Eva little, vous pouvez diffuser des fragrances dans la pièce. Dosez les fragrances avec parcimonie, car un dosage excessif pourrait provoquer un dysfonctionnement ou une panne de l'appareil. Pour un usage modéré des fragrances, appuyez brièvement sur le tiroir pour parfum (13), puis relâchez-le et faites-le sortir de l'appareil. Laissez le parfum dégoutter directement sur le coton du tiroir pour parfum (13). Ajoutez un maximum de 1–2 gouttes de parfum dans le tiroir pour parfum. Remettez le tiroir en place, puis appuyez et relâchez pour le refermer. Astuce : si vous souhaitez changer de parfum, retirez le coton et lavez le tiroir au savon. À partir de là, vous pouvez remettre du coton neuf (disponible sur le marché) et ajouter des gouttes de la fragrance souhaitée.
 8. Si l'indicateur du niveau d'eau (11) passe au rouge, refaites le plein d'eau. Retirez le réservoir d'eau (2), puis remplissez-le d'eau du robinet propre et fraîche, jusqu'à la mesure maximale. Après remplacement du réservoir d'eau, l'appareil se remet à fonctionner automatiquement au bout d'une poignée de secondes. Le réservoir d'eau peut également être rechargé en cours de fonctionnement.
 9. Si la clarté des lumières vous dérange (dans la chambre à coucher par exemple), vous pouvez réduire l'intensité de la luminosité en appuyant sur le bouton pour le mode nuit (14).
 - Mode normal (allumage standard)
 - Mode tamisé (appuyez une fois)
 - Mode lumière éteinte (appuyez deux fois)
 - Pour revenir au mode normal, il suffit d'appuyer à nouveau sur le bouton.
- Si l'appareil ne contient pas d'eau, l'indicateur du niveau d'eau (11) passe au rouge à tous les modes. Le voyant lumineux rouge ne peut être atténué.

Remarque : Si vous observez des gouttelettes (ou d'autres signes d'humidité) au-dessus ou autour de l'appareil, sachez qu'il s'agit d'eau condensée provenant de l'humidificateur. Cela signifie que l'air ne peut plus absorber

la teneur en eau de l'humidificateur. Veuillez activer le mode auto avec son taux d'humidité désiré de 45 %. Les gouttelettes devraient alors cesser de se former.

Nettoyage

L'appareil doit être débranché avant chaque entretien et après chaque utilisation, et l'adaptateur électrique doit être retiré de la prise. Avant de nettoyer l'appareil Eva little, retirez l'adaptateur électrique (1) du port.

Attention : Ne jamais plonger l'appareil dans l'eau (risque de court-circuit).

- Pour le nettoyage extérieur, utilisez un chiffon humide et séchez bien l'appareil.
- **Nettoyez au moins 1 fois par mois.** L'appareil devrait avoir été à l'arrêt pendant au moins 15 minutes avant tout nettoyage de l'intérieur. Retirez ensuite le réservoir d'eau (2), la chambre à condensation (15), le cube d'argent (16) et le tiroir pour parfum (13). Versez dans un verre 200 ml d'eau du robinet mélangée à un détartrant (faites le mélange dans le respect des instructions du fabricant). Versez avec soin le liquide obtenu dans la base d'eau (5), en tenant le verre directement au-dessus de la base d'eau (voir page 5). Ne versez pas le liquide dans la base d'eau de très loin au-dessus du bac ! Veuillez bien à ce qu'aucun liquide ne pénètre dans la sortie d'air (18). Cela risque d'endommager l'appareil et annuler la garantie.
- Laissez le détartrant faire effet selon les instructions du fabricant (env. 30 min.). Vérifiez dans le bac à eau (5) que le tartre sur la membrane ultrasonique (12) soit dissout. Vérifiez dans le bac à eau (5) que le tartre sur la membrane ultrasonique (12) soit dissout.
- Si des résidus de tartre résistent, la membrane ultrasonique (12) peut être nettoyée à l'aide de la brosse de nettoyage (17) (l'avant et l'arrière). N'essayez pas de les gratter avec un objet dur.
- En cas d'entartrage tenace, nous vous recommandons de détartrer l'appareil plusieurs fois de suite.
- **Important :** Versez le détartrant par-dessus le coin gauche, vers l'avant de l'appareil (voir la flèche indiquée sur l'appareil). L'eau ne doit en aucune manière pénétrer dans la sortie d'air (18). Cela risque d'endommager l'appareil et annuler la garantie.
- Pour rincer, versez 200 ml d'eau de fontaine dans un verre, puis versez le liquide avec soin dans la base d'eau (5) en tenant le verre directement au-dessus de la base d'eau (voir page 5). Ne versez pas le liquide dans la base d'eau de très loin au-dessus du bac ! Versez l'eau en dehors du bac, par-dessus le coin gauche, vers l'avant de l'appareil. Répétez ainsi le processus jusqu'à ce qu'il n'y ait plus de détartrant dans la base d'eau (5). Remettez le cube d'argent (16), la chambre à condensation (15), le réservoir d'eau (2) et le tiroir pour parfum (13) à leurs places respectives sur l'appareil. Si le réservoir d'eau n'est pas bien fixe, vérifiez que la partie supérieure de la chambre à condensation (15) est montée correctement.
- Nettoyez le réservoir d'eau (2) soigneusement toutes les deux semaines, à l'aide d'une brosse souple, d'une éponge et d'eau chaude. Utilisez des détartrants dilués (mixés en respectant les consignes du fabricant) pour les dépôts calcaires. Rincez ensuite méticuleusement le réservoir d'eau à l'aide d'eau du robinet propre et fraîche.

Changement de cartouche anticalcaire

- Dans le tableau (voyez « Avant la mise en marche ») sont indiquées les durées d'utilisation des cartouches.
- Conseil : Le fonctionnement de la cartouche (4) peut être vérifié par un test simple : tenez un petit miroir dans la brume (19) quelques secondes. Si le miroir présente un dépôt (de calcaire) blanc, il faut changer la cartouche.
- La cartouche anticalcaire se trouve à l'intérieur du couvercle (3) du réservoir d'eau (2). Dévissez le couvercle (3), puis dévissez la cartouche du couvercle. La cartouche peut être jetée avec les ordures ménagères (4). Avant la première utilisation, laissez tremper la cartouche anticalcaire dans un récipient contenant de l'eau pendant 24 h (mais pas dans le réservoir). La résine doit se gorger d'eau pour développer toutes ses performances.
- Ne pas jeter le bouchon (3) du réservoir lors du changement de cartouche !

Cube d'argent – Silver Cube™

Le cube d'argent (16) empêche la croissance des bactéries et des germes dans l'humidificateur en libérant constamment des ions d'argent. L'utilisation du cube d'argent garantit un climat ambiant hygiénique. Le cube d'argent est efficace pendant un an. C'est pourquoi nous recommandons de changer le cube d'argent à chaque nouvelle saison humide. Le cube d'argent est efficace dès qu'il est en contact avec de l'eau dans l'appareil et même lorsque l'appareil est éteint.

Réparations

- Les réparations sur les appareils électriques ne doivent être effectuées que par des électriciens qualifiés. La garantie s'éteint et toute responsabilité est exclue en cas de réparations non conformes aux règles de l'art.
- Ne mettez jamais l'appareil en service en cas d'endommagement d'un cordon ou d'une fiche, après un dysfonctionnement de l'appareil causé par une chute ou par une autre détérioration de l'appareil (boîtier fissuré/cassé).
- Ne pas pénétrer avec des objets quelconques dans l'appareil.
- Arrivé au bout de sa durée de vie, l'appareil doit immédiatement être rendu inutilisable (sectionner le cordon d'alimentation) et être déposé dans une déchetterie prévue à cet effet.

Elimination

Conformément à la directive européenne 2012 / 19 / EC sur la mise au rebut des déchets d'équipements électriques et électroniques (DEEE), les appareils ménagers usés ne doivent pas être jetés avec les déchets non triés. Ces appareils usés doivent être collectés séparément des déchets ménagers pour optimiser la récupération et le recyclage de leurs composants dans le but de réduire les effets négatifs sur la santé humaine et sur l'environnement. Le symbole de poubelle avec roulettes et croix indique que ces produits doivent être collectés et mis au rebut séparément des ordures ménagères. Les consommateurs doivent contacter les autorités locales ou leurs revendeurs concernant la mise au rebut de leurs vieux appareils.



Caractéristiques techniques

Tension nominale	24 V
Puissance nominale	26 W
Émission d'humidité	jusqu'à 320 g/h
Dimensions	160 x 365 x 160 mm (largeur x hauteur x profondeur)
Poids	2,0 kg
Volume du réservoir d'eau	4,0 litres
Niveau de bruit	27 – 32 dB(A)
Conforme à la réglementation UE	CE / DEEE / RoHS

Sous réserve de modifications techniques



Italiano

Congratulazioni! Avete appena acquistato il fantastico umidificatore EVA little. Sarà estremamente piacevole e migliorerà l'aria nell'ambiente per voi.

Come con tutte le apparecchiature elettriche domestiche, è necessaria particolare attenzione anche con questo modello, al fine di evitare infortuni, danni da incendio o danni al dispositivo. Studiare con attenzione queste istruzioni per l'uso prima di utilizzare il dispositivo per la prima volta e seguire tutte le istruzioni di sicurezza fornite con esso.

Descrizione dell'apparecchio

L'apparecchio consiste delle seguenti componenti principali:

1. Adattatore di corrente per l'alimentazione
2. Serbatoio acqua con maniglia di trasporto
3. Coperchio serbatoio acqua con cartuccia anticalcare
4. Cartuccia anticalcare
5. Vaschetta acqua
6. Pulsante di accensione/spegnimento
7. Pulsante per la selezione del livello di umidità desiderata (igrostatato: 35–75 % o funzionamento continuo «CO»)
8. Pulsante per la selezione del livello di umidificazione 1–5
9. Pulsante modalità automatica
10. Display con l'indicazione dell'umidità corrente e desiderata (lampeggiante)
11. Indicatore livello dell'acqua
12. Membrana ad ultrasuoni
13. Contenitore fragranza
14. Pulsante modalità notturna (LED normali, attenuati o spenti)
15. Camera di nebulizzazione
16. Silver Cube™
17. Spazzola di pulizia
18. Uscita d'aria (Attenzione: non lasciare penetrare l'acqua!)
19. Uscita nebulizzazione

Importanti istruzioni di sicurezza

Prima di utilizzare l'apparecchio leggere attentamente le istruzioni per l'uso. Dopo aver letto le istruzioni per l'uso, conservarle con cura per la futura consultazione.

- La Stadler Form respinge ogni responsabilità per la perdita o danni che incorrano come risultato di un mancato rispetto di queste istruzioni d'uso.
- L'apparecchio dev'essere usato solo in casa e per gli scopi descritti in queste istruzioni. L'uso non autorizzato e le modifiche tecniche all'apparecchio possono portare a pericoli per la vita e la salute.
- Questo apparecchio può essere utilizzato da bambini di età superiore agli 8 anni e persone con ridotte capacità mentali, fisiche o sensoriali o prive di esperienza e conoscenze in merito, in presenza di altre persone che ne sorvegliano l'operato o ricevano istruzioni sull'uso dell'apparecchio in modo sicuro e ne comprendano i pericoli. I bambini non devono giocare con l'apparecchio. Pulizia e manutenzione non deve essere effettuata da bambini senza supervisione.
- Collegate il cavo solo alla corrente alternata. Rispettate le informazioni sul voltaggio riportate sull'apparecchio.
- Non utilizzate prolunghie.

- Non fate scorrere il cavo su bordi taglienti ed assicuratevi che non rimanga incastrato.
- Non tirate il cavo dalla presa con mani umide o afferrando il cavo stesso.
- Non utilizzate questo apparecchio nelle immediate vicinanze di una vasca, una doccia o una piscina (rispettate una distanza minima di 3 m). Posizionate l'apparecchio in modo che una persona dentro la vasca non possa toccare l'apparecchio.
- Non posizionate l'apparecchio vicino ad una sorgente di calore. Non sottoponete il cavo di alimentazione al calore diretto (come piastre, fiamme libere, ferri da stiro caldi o caloriferi per esempio). Proteggete i cavi di alimentazione dall'olio.
- Fate in modo che l'apparecchio sia posizionato appropriatamente per assicurare una buona stabilità durante il suo funzionamento ed assicuratevi che nessuno possa inciampare sul cavo.
- L'apparecchio non è impermeabilizzato.
- Solo per uso interno.
- Non conservare questo apparecchio all'esterno.
- Riponete l'apparecchio in un luogo asciutto inaccessibile ai bambini (rimettete l'apparecchio nella confezione).
- Se il cavo di alimentazione è danneggiato, dev'essere sostituito dal produttore, dal responsabile della manutenzione o da una persona similmente qualificata per evitare pericoli.
- Prima di effettuare interventi di manutenzione, pulizia e dopo ogni utilizzo, spegnere il dispositivo e scollegare il cavo di alimentazione dalla presa di corrente.
- Prima di pulire l'interno dell'unità, accertarsi che sia stata spenta per almeno 15 minuti!

Prima del montaggio: Cartuccia anticalcare e durezza dell'acqua.

La cartuccia anticalcare riduce il calcare dell'acqua e l'emissione indesiderata delle particelle di calcare nell'ambiente circostante. Efficace per un periodo da uno a tre mesi, in base alladurezza dell'acqua (consultare la tabella).

Importante: Tenere in ammollo la cartuccia anticalcare per 24 ore prima del primo utilizzo (non nel serbatoio dell'acqua!). Per garantire ottime prestazioni, la resina deve assorbire l'acqua.

La durata del tempo in cui la cartuccia è efficace dipende dalla durezza dell'acqua. Il test può essere fatto usando le strisce da test fornite (vedere pagina 6).

1. Immergete le strisce di test nell'acqua per un secondo.
2. Dopo circa un minuto, il risultato può essere visto sulle strisce da test. Alcuni dei riquadri verdi diventano rosa. La durezza dell'acqua è mostrata da quanti riquadri diventano rosa. Esempio: Se tre riquadri sono rosa, allora la durezza dell'acqua è $> 14^{\circ}\text{dH}$.

Numero dei riquadri rosa	Durezza dell'acqua	Grado di durezza ($^{\circ}\text{dH}$)	La cartuccia durerà per (con 3 litri/giorno)	
			Giorni	Litri
0/1	Dolce	Da 4°dH	120 giorni	circa 360 L
2	Moderatamente dura	Da 7°dH	60 giorni	circa 180 L

3	Dura	Da 14 °dH	40 giorni	circa 120L
4	Molto dura	Da 21 °dH	20 Tage	circa 60L

Con una durezza dell'acqua che arrivi a 21 °dH, non possiamo più raccomandare l'utilizzo dell'umidificatore per aria ad ultrasuoni. Vi raccomandiamo di usare un umidificatore a ventola per aumentare l'umidità in casa vostra (per esempio l'umidificatore Oskar prodotto dalla Stadler Form: www.stadler-form.com/Oskar).

Nota: Se non si utilizza Eva little con l'acqua decalcificata prodotta da un sistema apposito e funzionante secondo il principio dello scambio ionico (con aggiunta di sale all'acqua), i sali disciolti nell'acqua possono precipitare nel dispositivo sotto forma di polvere bianca. Ad ogni modo, Eva little può utilizzare acqua filtrata da un sistema per l'acqua da bere (per esempio Brita). Se non dovete essere sicuri della qualità della composizione dell'acqua nella vostra area, contattate il gestore della fornitura di servizi di acqua potabile.

Impostazione / Utilizzo

1. Posizionare Eva little nella posizione desiderata su una superficie piana. Collegate l'alimentatore (1) all'unità ed inserite la spina in una presa adatta.
2. Rimuovere il serbatoio dell'acqua (2) tenendolo per la maniglia e sollevandolo. Svitare il coperchio del serbatoio dell'acqua (3) e riempirlo con acqua di rubinetto fredda e pulita fino al segno che indica il massimo. Accertarsi che la cartuccia anticalcare (4) sia stata preventivamente immersa in acqua per 24 ore (v. «Prima del montaggio»). Infine riavvitare il coperchio (3) sul serbatoio dell'acqua (2). Porre il serbatoio dell'acqua (2) nell'unità. La vaschetta dell'acqua (5) ora si riempirà lentamente con l'acqua del serbatoio. Importante: non spostare il dispositivo finché non è pieno d'acqua. L'acqua potrebbe fuoriuscire sulle componenti elettriche.
3. Premere il pulsante di accensione/spengimento (6) per accendere Eva little. L'umidità relativa attuale in % viene indicata sul display (10). Se la spia del livello dell'acqua (11) è rossa, l'acqua nell'unità è insufficiente. Il livello di umidificazione è preimpostato a 3 e l'umidità desiderata al 45%.
4. L'umidità desiderata può essere modificata premendo il pulsante hygrostat (7) per diverse volte (dal 35 al 75 % e funzionamento continuo «CO»). Durante l'immissione il simbolo sul display (10) lampeggia. Dopo alcuni secondi senza immissione, il valore selezionato viene salvato. Il simbolo cambia nell'umidità misurata attuale.
Info: Una volta che l'umidità dell'aria desiderata è raggiunta, il dispositivo si arresta e il display lampeggia. Se l'umidità dell'aria attuale misurata scende al di sotto del valore impostato, il dispositivo inizia nuovamente a umidificare.
5. Le prestazioni di umidificazione possono essere modificate premendo più volte il pulsante per la selezione del livello di uscita dell'umidificazione (8) (livelli 1-5). Il livello è indicato sul display (10) con delle barre orizzontali (es. 1 barra = livello 1).
6. Premendo il pulsante auto (9), modalità automatica, si attiva la tecnologia Adaptive Humidity™. Il LED sul pulsante auto dell'unità è acceso. In modalità automatica l'unità adatta il livello di umidificazione per raggiungere e mantenere l'umidità desiderata in modo efficiente e più silenzioso del

45%. Più bassa è l'umidità attuale, più alto viene impostato il livello di umidificazione (sotto il 33% = livello 4, dal 34% al 37% = livello 3, dal 38% al 41% = livello 2, dal 42% al 45% = livello 1). In modalità automatica si può modificare l'umidità desiderata premendo il pulsante hygrostat (7) per diverse volte (il LED sul pulsante auto dell'unità è acceso). In modalità automatica il livello di umidificazione (8) non può essere alterato manualmente. Non appena viene premuto il pulsante del livello di uscita (8) per modificare il livello di umidificazione, viene disattivata la modalità automatica.

7. Eva little può essere utilizzata per diffondere fragranze nella stanza. Usare estrema parsimonia nell'utilizzo delle fragranze perché un eccesso può portare a malfunzionamenti e a danni all'unità. Per usare le fragranze, premere brevemente e rilasciare il contenitore delle essenze (13) ed estrarlo dall'unità. Lasciar gocciolare la fragranza direttamente sul cuscinetto di cotone nel contenitore della fragranza (13). Aggiungere un **massimo di 1-2 gocce** di fragranza nel contenitore della fragranza. Spingere il contenitore in posizione, quindi premerlo e rilasciarlo per bloccarlo. Suggerimento: per cambiare la fragranza rimuovere il cuscinetto di cotone e pulire il contenitore con sapone. Ora è possibile inserire un nuovo cuscinetto di cotone (disponibile sul mercato) e aggiungere le gocce della fragranza desiderata.
8. Se l'indicatore del livello dell'acqua (11) diventa rosso, l'unità deve essere riempita. Rimuovere il serbatoio dell'acqua (2) e riempirlo con acqua di rubinetto fredda e pulita fino al segno che indica il massimo. Dopo aver riposizionato il serbatoio dell'acqua, il dispositivo riprende automaticamente il funzionamento dopo alcuni secondi. Il serbatoio può essere riempito anche durante il funzionamento.
9. Se le luci sono troppo luminose (per esempio in camera) potete ridurre l'intensità della luce premendo il tasto modalità notturna (14). Potete scegliere tra tre diverse modalità:
 - Modalità normale (modalità predefinita)
 - Modalità attenuata (premete una volta)
 - Modalità luci spente (premete due volte)
 - Premendo ancora una volta il tasto per attenuare, potete tornare alla modalità normale

Se nel dispositivo l'acqua è assente, il simbolo rosso del livello dell'acqua (11) si accende in tutte le modalità. La spia rossa non può essere attenuata.

Nota: se si dovessero vedere gocce (o altri segni di umidità) sopra o attorno all'apparecchio, significa che tale acqua condensata proviene dall'umidificatore. Questo indica che l'aria non può più assorbire l'umidità da esso. Attivare la modalità automatica con un'umidità desiderata del 45%. La formazione di gocce d'acqua dovrebbe interrompersi.

Pulizia

Prima di ogni fase della manutenzione e dopo ogni uso, spegnete l'unità e rimuovete la spina dalla presa. Prima di pulire Eva little, l'alimentatore (1) dev'essere separato dal collegamento dell'alimentatore.

Attenzione: Non immergete mai l'unità in acqua (pericolo di corto circuito).

- Per pulire l'esterno, passatelo con un panno umido e quindi asciugatelo bene.

- **Pulire almeno 1 volta al mese.** Prima della pulizia interna il dispositivo deve restare spento per almeno 15 minuti! Quindi, rimuovere il serbatoio dell'acqua (2), la camera di nebulizzazione (15), il Silver Cube (16) e il contenitore della fragranza (13). Riempire una tazza con 200 ml di acqua del rubinetto miscelata a un agente anticalcare (miscelare secondo le istruzioni del fabbricante). Versare con attenzione il liquido nella vaschetta dell'acqua (5) tenendo la tazza direttamente sopra di essa (v. pag. 5). Non versare il liquido nella vaschetta da un'altezza eccessiva! Accertarsi che il liquido non entri nella uscita d'aria (18). Il dispositivo ne risulterebbe danneggiato, con annullamento della garanzia.
- Attendete che l'agente di decalcificazione abbia effetto secondo quanto indicato dalle istruzioni del produttore (circa 30 min.). Controllate se il calcare sulla membrana ultrasonica (12) nella vaschetta dell'acqua (5) si è dissolto.
- Se rimangono residui di calcare, si può pulire la membrana ultrasonica (12) con l'aiuto di uno spazzolino (17) (anteriormente e posteriormente). Non tentare di staccarli con un oggetto duro.
- Per il calcare più ostinato, si consiglia di ripetere la procedura di decalcificazione più volte di seguito.
- **Importante:** far fuoriuscire l'agente anticalcare dall'angolo anteriore sinistro del dispositivo (vedere la freccia su di esso). L'acqua non deve entrare nell'apertura dello scarico dell'aria (18). Il dispositivo ne risulterebbe danneggiato, con annullamento della garanzia.
- Per risciacquare, riempire la tazza con 200 ml di acqua del rubinetto e versare con attenzione il liquido nella vaschetta (5) tenendo la tazza direttamente sopra di essa (v. pag. 5). Non versare il liquido nella vaschetta da un'altezza eccessiva! Far fuoriuscire l'acqua dall'angolo anteriore sinistro del dispositivo. Ripetere il processo finché la vaschetta dell'acqua non contiene più agente anticalcare (5). Riposizionare il Silver Cube (16), la camera nebulizzatrice (15), il serbatoio dell'acqua (2) e il contenitore della fragranza (13) nel dispositivo. Se la vaschetta dell'acqua non si posiziona correttamente, verificare se la parte superiore della camera di nebulizzazione (15) è montata correttamente.
- Pulire il serbatoio dell'acqua (2) a fondo ogni due settimane con una spugna o una spazzola morbida e acqua calda. Per i depositi di calcare usare un agente anticalcare diluito (miscelare secondo le istruzioni del fabbricante). Infine risciacquare a fondo il serbatoio dell'acqua con acqua del rubinetto fredda e pulita.

Sostituzione della cartuccia anticalcare

- I tempi di sostituzione consigliati sono indicati nella tabella (consultare la sezione «Prima del montaggio»).
- **Suggerimento:** L'efficacia della cartuccia (4) può essere controllata con un semplice test. Tenete un piccolo specchio davanti al nebulizzatore (19) per qualche secondo. Se ci sono depositi bianchi (carbonato di calcio) sullo specchio, allora la cartuccia dev'essere sostituita.
- La cartuccia anticalcare è situata nel lato interno del tappo del serbatoio (3). Svitare prima il tappo del serbatoio (3), quindi svitare la cartuccia dal tappo. Smaltire la cartuccia con i rifiuti domestici (4). Tenere in ammollo la cartuccia anticalcare per 24 ore prima del primo utilizzo (non nel serbatoio dell'acqua!). Per garantire ottime prestazioni, la resina deve assorbire l'acqua.
- Quando si sostituisce la cartuccia (3), conservare il tappo del serbatoio!

Silver Cube™

Il silver cube (16) previene la formazione di germi e batteri nell'umidificatori grazie al rilascio continuo di ioni d'argento. L'uso dei cubi d'argento porta ad un clima igienico della stanza. La durata del cubo d'argento è circa di un anno. Quindi vi raccomandiamo di sostituire il cubo d'argento all'inizio di ogni stagione dell'umidificatore. Il cubo d'argento inizia a funzionare non appena viene in contatto con l'acqua, e funziona anche quando l'unità è spenta.

Riparazione

- Le riparazioni agli apparecchi elettrici devono essere effettuate solo da tecnici elettricisti qualificati. Se vengono effettuate riparazioni improprie, la garanzia viene annullata e tutte le responsabilità sono rifiutate.
- Non utilizzate mai l'apparecchio se l'alimentatore o la spina sono danneggiati, dopo un malfunzionamento, se è stato fatto cadere o è stato danneggiato in qualunque altro modo (rotture/crepe nell'involucro).
- Non spingete oggetti nell'apparecchio.
- Se l'apparecchio è irreparabile, rendetelo inutilizzabile immediatamente e consegnatelo al punto di raccolta appropriato.

Smaltimento

La Direttiva Europea 2012 / 19 / CE sullo Smaltimento dei rifiuti elettrici ed elettronici (WEEE) prevede che i dispositivi elettrici domestici usati non devono essere smaltiti nelle discariche municipali di rifiuti indifferenziati. I dispositivi usati devono essere raccolti separatamente in modo da ottimizzare il recupero e il riciclaggio dei materiali in essi contenuti e ridurre l'impatto sulla salute e sull'ambiente. Il simbolo del «cestino con ruote» barrato sul prodotto ricorda l'obbligo di smaltire il dispositivo mediante raccolta differenziata. I consumatori devono contattare le autorità locali o il rivenditore per informazioni relative al corretto smaltimento di dispositivi usati.



Specifiche

Tensione nominale	24 V
Potenza assorbita	26 W
Emissione umidità	fino a 320 g/h
Dimensioni	160 x 365 x 160 mm (larghezza x altezza x profondità)
Peso	2.0 kg
Capacità del serbatoio acqua	4.0 Litri
Rumorosità	27 – 32 dB(A)
Conforme con i regolamenti UE	CE / WEEE / RoHS

Tutti i diritti relativi a qualsiasi modifica tecnica sono riservati



Español

¡Enhorabuena! Acaba de comprar un extraordinario humidificador de aire EVA little. Estamos seguros de que mejora para usted el aire en los ambientes cerrados.

Como con todos los aparatos electrodomésticos también este aparato exige un especial cuidado para evitar heridas, daños causados por incendios o daños en el aparato. Le rogamos por lo tanto que lea detenidamente el presente manual de instrucciones antes de proceder a su puesta en marcha y preste atención a las advertencias de seguridad indicadas en el aparato.

Descripción del aparato

El aparato tiene los siguientes componentes principales:

1. Adaptador de alimentación para suministro eléctrico
2. Tanque de agua con asa de transporte
3. Tapa del tanque de agua con cartucho antical
4. Cartucho antical
5. Bandeja de agua
6. Botón de encendido/apagado
7. Botón para la selección de la humedad deseada (higrostat: 30 % – 75 % y funcionamiento continuo «CO»)
8. Botón para la selección del nivel de salida de humidificación 1–5
9. Botón para el modo automático
10. Pantalla que indica la humedad actual y la humedad deseada (intermitente)
11. Indicador del nivel de agua
12. Membrana ultrasónica
13. Depósito de fragancias
14. Botón para modo nocturno (LED normales, atenuados o apagados)
15. Cámara de vapor
16. Silver Cube™
17. Pincel de limpieza
18. Salida de aire (Precaución: ¡no puede entrar agua en esta abertura!)
19. Salida de vapor

Advertencias de seguridad importantes

Por favor, lea detenidamente el manual de instrucciones antes de poner en marcha por primera vez el aparato y guárdelas bien por si necesitara consultarlas de nuevo más adelante o, dado el caso, pasárselas a un futuro nuevo propietario.

- Stadler Form declina cualquier responsabilidad por los daños resultantes de una utilización del aparato no conforme a este manual de instrucciones.
- El aparato sólo se ha de utilizar en el hogar y con los fines descritos en este manual de instrucciones. Una utilización no conforme a las disposiciones así como modificaciones técnicas en el aparato pueden poner en peligro la salud y la vida.
- Este aparato pueden usarlo los niños mayores de 8 años y aquellas personas con capacidades físicas, sensoriales o mentales reducidas o con falta de experiencia siempre y cuando se les haya dado una formación o supervisión respecto al uso del aparato de una forma segura y entiendan los riesgos que implica. Los niños no deben jugar con el aparato. La limpieza y el mantenimiento del usuario no deben hacerlo niños sin supervisión.

- Conecte el cable sólo a la corriente alterna. En el aparato, fíjese en las indicaciones sobre el voltaje.
- No utilice ningún cable alargador estropeado.
- No pase el cable de red sobre bordes afilados ni lo pise.
- Nunca tire del enchufe del cable de red ni lo extraiga de la toma de corriente con las manos mojadas.
- No emplee el aparato cerca de bañeras, duchas o piscinas (mantenga una distancia mínima de 3 m). Coloque el aparato de manera que no sea posible tocarlo al salir de la bañera.
- No sitúe el aparato cerca de un foco calorífico. No exponga el cable de red directamente al calor (como p.ej. fogones calientes, llamas, planchas calientes o estufas). Proteja el cable de red del aceite.
- Asegúrese de que, durante su funcionamiento, el aparato mantiene una buena estabilidad y que no tropieza con el cable de red.
- El aparato no está protegido contra salpicaduras de agua.
- Sólo para uso en el interior del hogar.
- No guarde el aparato en el exterior.
- Mantenga (empaquete) el aparato en un lugar seco e inaccesible para los niños.
- En caso de que el cable de red esté dañado, debe ser sustituido por el fabricante o un taller autorizado por el fabricante o personas calificadas para evitar cualquier riesgo.
- Antes de cualquier operación de mantenimiento, limpieza o después de cada uso, apague al aparato y desenchufe el cable de la corriente de la toma.
- ¡Antes de limpiar el interior del aparato, asegúrese de que lleve apagado al menos 15 minutos!

Antes de la puesta en funcionamiento: Cartucho antical y dureza del agua

El cartucho antical reduce la cantidad de cal del agua y la emisión no deseada de partículas de cal en los alrededores. Efectivo durante uno a tres meses dependiendo de la dureza del agua (véase la tabla).

Importante: Empape el cartucho antical en un baño de agua durante 24 horas antes de utilizarlo por primera vez (¡no en el depósito de agua!). La resina tiene que absorber el agua para alcanzar su máximo rendimiento.

La duración del efecto del cartucho depende de la dureza del agua. Ésta se puede comprobar con la tira de papel indicador que se adjunta (consulte la página 6).

1. Sumerja la tira durante un segundo en el agua
2. Después de aprox. un minuto podrá ver el resultado. Algunos de los campos verdes pasarán a ser de color rosa. El número de campos de color rosa indica la dureza del agua. Ejemplo: Si tiene tres campos de color rosa, el agua tiene el grado de dureza > 14 °dH.

Campos rosa	Dureza del agua	Grado de dureza (°dH)	El cartucho sirve para (con 3 litros/día)	
			Días	Litros
0/1	Blanda	De 4 °dH	120 días	aprox. 360 L

2	Moderadamente dura	De 7 °dH	60 días	aprox. 180L
3	Dura	De 14 °dH	40 días	aprox. 120L
4	Muy dura	De 21 °dH	20 días	aprox. 60L

A partir de una dureza del agua de más de 21 °dH, le recomendamos que no utilice un humidificador de aire ultrasónico, sino que humidifique el aire por el principio de evaporación (p.ej. con el humidificador Oskar de la marca Stadler Form: www.stadlerform.com/Oskar).

Nota: Si pone en funcionamiento Eva little sin utilizar agua descalcificada de un sistema de descalcificación que funcione según el principio de intercambio iónico (se añade sal al agua), la sal contenida en el agua puede precipitarse alrededor del aparato en forma de polvo blanco. No obstante, Eva little se puede utilizar con el agua de un sistema de filtrado de agua de mesa (p. ej. Brita). Si no está seguro de la calidad o de la composición del agua, póngase en contacto con el conserje o con el proveedor de agua potable

Puesta en funcionamiento / manejo

1. Coloque Eva little en el lugar deseado sobre una superficie plana. Conecte el adaptador de red (1) al aparato y enchúfelo en un enchufe adecuado.
2. Retire el tanque de agua (2) sujetándolo por el asa y tirando de él hacia arriba. Desatornille la tapa del tanque de agua (3) y llene el tanque de agua con agua del grifo limpia y fría hasta la marca de máximo. Asegúrese de que el cartucho antical (4) haya pasado las 24 horas anteriores empapado en agua (consulte «Antes de la puesta en funcionamiento»). Por último, vuelva a atornillar la tapa (3) en el tanque de agua (2). A continuación, coloque el tanque de agua (2) en la unidad. La bandeja de agua (5) se llenará ahora lentamente con el agua del tanque de agua. Importante: por favor, no mueva el aparato cuando tenga agua dentro. El agua podría llegar al sistema electrónico.
3. Para conectar Eva little, pulse el botón de encendido/apagado (6). La humedad relativa actual en % se muestra en la pantalla (10). Si el indicador del nivel de agua (11) tiene color rojo, hay muy poca agua en la unidad. El nivel de salida de humidificación está preconfigurado en el nivel 3 y el nivel deseado de humedad al 45 %.
4. La humedad deseada se puede cambiar pulsando el botón hygrostat (7) varias veces (35 %–75 % y funcionamiento continuo «CO»). El símbolo en la pantalla (10) parpadea durante la entrada. Tras unos segundos sin entrada, se guarda el valor seleccionado. El símbolo cambia a la humedad medida actual.
Información: Una vez que se alcanza la humedad del aire deseada, el aparato se detiene y la pantalla parpadea. En caso de que la humedad del aire real medida caiga por debajo del valor fijado, el aparato vuelve a iniciar el proceso de humidificación.
5. Para modificar el rendimiento de humidificación, presione varias veces el botón para seleccionar el nivel de salida de humidificación (8) (niveles 1 – 5). El nivel se indica en la pantalla (10) con barras horizontales (por ejemplo, 1 barra = nivel 1).
6. Al pulsar el botón auto (9), se activa el modo automático, y con esta tecnología Adaptive Humidity™. A continuación, el LED en el botón

auto de la unidad estará encendido. En el modo automático, la unidad se adapta de forma automática al nivel de salida de la humidificación con el fin de alcanzar y mantener la humedad deseada del 45 % de forma silenciosa y con bajo consumo. Cuanto menor sea la humedad actual, mayor será el nivel de salida de humidificación ajustado automáticamente (por debajo del 33 % = nivel 4, de un 34 %–37 % = Nivel 3, de un 38 %–41 % = Nivel 2, del 42 %–45 % = nivel 1). Puede cambiar la humedad deseada en el modo automático pulsando el botón hygrostat (7) varias veces mientras que el modo automático esté activado (el LED en el botón auto en la unidad está encendido). El nivel de salida de humidificación (8) no se puede modificar manualmente en el modo automático. En cuanto presione el botón del nivel de salida (8) para modificar el nivel de salida de humidificación, se desactiva el modo automático.

7. También puede utilizar Eva little para dispersar sustancias aromáticas en la habitación. Sea muy prudente con las sustancias, ya que una dosis excesiva puede provocar fallos en el funcionamiento o daños en el aparato. Para utilizar sustancias aromáticas, presione brevemente y libere el depósito de sustancias de aromáticas (13) y tire de él para sacarlo del aparato. Deje que las gotas de la fragancia caigan directamente sobre el disco de algodón del depósito (13). Añada un máximo de 1–2 gotas de la sustancia aromática en el depósito. Coloque el depósito de nuevo y presione para cerrarlo. Consejo: para cambiar la sustancia aromática, retire el disco de algodón y limpie el recipiente con jabón. A continuación, podrá insertar un nuevo disco de algodón (disponible comercialmente) y añadir gotas de la sustancia aromática deseada.
8. Si el indicador de nivel de agua (11) cambia a color rojo, el agua se debe rellenar. Retire el tanque de agua (2) y llénelo con agua del grifo limpia y fría hasta el máximo. Tras llenar el tanque de agua, el aparato reanuda automáticamente el funcionamiento después de unos segundos. El tanque de agua también se puede rellenar durante el funcionamiento.
9. Si le molesta la luminosidad de las lamparitas (en el dormitorio por ejemplo), Usted puede reducir la intensidad de la luz presionando la tecla para el modo noche (14). Podrá elegir entre tres modos diferentes:
 - Modo normal (se activa de manera estándar)
 - Modo atenuado (pulse una vez)
 - Modo luz apagada (pulse dos veces)
 - Si vuelve a pulsar el interruptor del regulador de luz cambiará de nuevo al modo normal.

En caso de que no haya agua en el aparato, el símbolo de nivel de agua de color rojo (11) se enciende en todos los modos. La luz roja no puede atenuarse.

Nota: Si ve pequeñas gotas (u otras señales de humedad) en la unidad o alrededor de ella, el agua condensada procede del humidificador. Esto significa que el aire ya no puede absorber la humedad del humidificador. Por favor, active el modo automático con una humedad deseada del 45 %. Las gotas de agua deberían dejar de aparecer.

Limpeza

Antes de cualquier operación de mantenimiento y después de cada uso, apague el aparato y saque el adaptador de red del enchufe. Antes de limpiar a Eva little, saque el adaptador de red (1) de la conexión.

Atención: no sumerja el aparato en agua (peligro de cortocircuito).

- Para la limpieza exterior, frótelo con un paño húmedo y después séquelo bien.
- **Haga una limpieza al menos una vez al mes.** El aparato debe llevar apagado al menos 15 minutos antes de la limpieza interna. A continuación, retire el tanque de agua (2), la cámara de vapor (15), el cubo de plata (Silver Cube) (16) y el depósito de sustancias aromáticas (13). Llene una taza con 200ml de agua del grifo mezclada con un producto descalcificador (mezcle de acuerdo con las instrucciones del fabricante). Vierta el líquido con cuidado en la bandeja de agua (5) manteniendo la taza directamente sobre la bandeja de agua (consulte la página 5). ¡No vierta el líquido en la bandeja de agua por encima de la bandeja! Asegúrese de que no entre líquido en la abertura de salida de aire (18). Esto puede dañar el aparato y anulará cualquier reclamación de la garantía.
- Deje que haga efecto el agente de descalcificación de acuerdo con las instrucciones del fabricante (aprox. 30 minutos). Compruebe en la bandeja de agua (5) si se ha disuelto la cal en la membrana ultrasónica (12).
- Si quedan residuos calcáreos, puede limpiarse la membrana ultrasónica (12) con la ayuda del cepillo (17) (lado delantero y trasero). No intente rascar la membrana con un objeto duro.
- Si quedan residuos calcáreos difíciles de limpiar, recomendamos descalcificar el dispositivo varias veces seguidas.
- **Importante:** Vierta el producto descalcificador a lo largo de la esquina delantera izquierda del aparato (véase la flecha en el aparato). No puede entrar agua en la apertura de salida de aire (18). Esto puede dañar el aparato y anulará cualquier reclamación de la garantía.
- Para enjuagar, llene una taza con 200 ml de agua del grifo y con cuidado vierta el líquido en la bandeja de agua (5) manteniendo la taza directamente sobre la bandeja de agua (consulte la página 5). ¡No vierta el líquido en la bandeja de agua por encima de la bandeja! Vierta el agua a lo largo de la esquina delantera izquierda del aparato. Repita el proceso hasta que no quede producto descalcificador en la bandeja de agua (5). Coloque el cubo de plata (Silver Cube) (16), la cámara de vapor (15), el tanque de agua (2) y depósito de sustancias aromáticas (13) en el aparato. Si el tanque de agua no está bien situado, compruebe si la parte superior de la cámara de vapor (15) está montada correctamente.
- Limpie el tanque de agua (2) a fondo cada dos semanas con un cepillo suave o una esponja y agua tibia. Utilice un producto descalcificador diluido (mezcle de acuerdo con las instrucciones del fabricante) para la cal. Enjuague el tanque de agua después con agua del grifo fría y limpie a fondo.

Sustitución de un cartucho antical

- Por favor, busque los intervalos de sustitución recomendados en la tabla (véase «Antes de la puesta en funcionamiento»).
- Consejo: Podrá comprobar la función del cartucho (4) de un modo muy sencillo: exponga un espejo pequeño al vapor (19) durante un par de segundos. Si después de retirarlo observa un precipitado blanco (de cal) sobre el espejo, es necesario cambiar el cartucho.
- El cartucho antical se encuentra situado en el lateral interno de la tapa del depósito (3). En primer lugar, desatornille la tapa del depósito (3) y posteriormente atornille el cartucho desde la tapa del depósito. Deshágase del cartucho como si fuera un residuo doméstico (4). Empape el cartucho

antical en un baño de agua durante 24 horas antes de utilizarlo por primera vez (¡no en el depósito de agua!). La resina tiene que absorber el agua para alcanzar su máximo rendimiento.

- ¡Guarde la tapa del depósito (3) cuando sustituya el cartucho!

Cubo de plata – Silver Cube™

El cubo de plata (16) evita que se formen bacterias y gérmenes en el humidificador de aire emitiendo continuamente de plata. Su uso contribuye a conseguir un ambiente higiénico y es efectivo durante un año. Por eso, le recomendamos que lo cambie antes de empezar la temporada de humidificación del aire. El cubo de plata actúa al entrar en contacto con el agua del aparato, incluso cuando el aparato esté apagado.

Reparaciones

- Las reparaciones en los aparatos eléctricos (cambio del cable) sólo han de ser llevadas a cabo por personal especializado y debidamente formado.
- En caso de haberse procedido a reparaciones indebidas, la garantía deja de tener efecto y se declina cualquier responsabilidad.
- Nunca ponga en marcha el aparato si el cable o el enchufe están estropeados, si falla alguna de las funciones, si el aparato se ha caído o si ha sufrido algún otro desperfecto (rajas/roturas en el chasis).
- No introducir ningún tipo de objetos en el aparato.
- Una vez llegado el aparato al final de su vida útil, inutilizarlo inmediatamente (separar el cable) y entregarlo en el centro de recogida previsto a tal efecto.

Eliminación

La directiva europea 2012 / 19 / CE sobre residuos de equipos eléctricos y electrónicos (WEEE), exige que los aparatos eléctricos domésticos antiguos no deben eliminarse en la recogida de residuos municipal normal sin clasificar. Los aparatos antiguos deben recogerse de forma separada para optimizar la recuperación y el reciclaje de los materiales y reducir el impacto sobre la salud humana y el medioambiente. El símbolo del «cubo de basura» tachado en el producto le recuerda su obligación de que, cuando se deshaga del aparato, debe recogerse de forma separada. Los consumidores deben ponerse en contacto con las autoridades locales o con el distribuidor para obtener información respecto a la correcta eliminación del aparato antiguo.



Datos técnicos

Tensión nominal	24 V
Potencia	26 W
Salida de humedad	de hasta 320 g/h
Dimensiones	160 x 365 x 160 mm (ancho x alto x largo)
Peso	2.0 kg
Capacidad del tanque de agua	4.0 Litros
Nivel de intensidad acústica	27 – 32 dB(A)
Cumple la norma UE	CE / WEEE / RoHS

Quedan reservadas modificaciones técnicas



Nederlands

Gefeliciteerd met uw aankoop van dit bijzondere EVA little Luchtbevochtiger! Dit apparaat voorziet uw kamer van de omgevingslucht voor u verbeteren.

Zoals met alle elektronische apparaten, is zorgvuldig gebruik noodzakelijk om verwonding, brandschade of schade aan het apparaat te vermijden. Bestudeer de instructies nauwkeurig en volg de adviezen op het apparaat zelf, alvorens het apparaat voor het eerst te gebruiken.

Apparaatbeschrijving

Het apparaat bestaat uit de volgende onderdelen:

1. Netadapter voor netvoeding
2. Watertank met draaghendel
3. Tankdeksel met antikalkpatroon
4. Antikalkcartouche
5. Waterlade
6. Aan-uitschakelaars
7. Knop voor selectie van de gewenste luchtvochtigheidsgraad (hygrostaat: 30–75 % en continue werking «CO»)
8. Knop voor selectie van de luchtvochtigheidsgraad, niveau 1–5
9. Toets voor automatische modus
10. Display voor indicatie van de huidige en gewenste (knipperende) vochtigheid
11. Indicator voor waterpeil
12. Membraan met ultrasone golven
13. Aromacontainer
14. Toets voor nachtmodus (leds normaal, gedimd of uit)
15. Nevelkamer
16. Silver Cube™
17. Reinigingsborstel
18. Luchtuitlaat (let op: er mag geen water in deze opening binnendringen!)
19. Nevelafvoer

Belangrijke veiligheidsinstructies

Lees de instructies zorgvuldig door voordat u het apparaat voor het eerst gebruikt en bewaar deze handleiding voor later gebruik; geef hem, indien nodig, door aan de volgende eigenaar.

- Stadler Form is op geen enkele wijze aansprakelijk voor verlies of schade ten gevolge van het nalaten van deze instructies.
- Het apparaat dient alleen in huis te worden gebruikt of voor de doeleinden die in deze instructies worden beschreven. Interferentie op het toestel door onbevoegden kan leiden tot gevaar voor de gezondheid.
- Dit apparaat kan worden gebruikt door kinderen van 8 jaar en ouder en personen met gereduceerde fysieke, zintuiglijke of mentale capaciteiten of met een tekort aan ervaring en kennis, vooropgesteld dat ze onder toezicht staan of instructies hebben gekregen m.b.t. het gebruik van het apparaat op een veilige wijze en begrijpen welke gevaren er kunnen optreden. Laat kinderen het apparaat niet als speelgoed gebruiken. Reiniging en gebruikersonderhoud mogen niet door kinderen zonder toezicht worden uitgevoerd.
- Sluit de kabel alleen op wisselstroom aan. Let op de spanningsgegevens op het apparaat.

- Gebruik geen beschadigde verlengkabels.
- De netkabel mag niet over scherpe kanten heen worden getrokken of worden vastgeklemd.
- De stekker mag nooit aan de netkabel of met natte handen uit de contactdoos worden getrokken.
- Dit apparaat mag niet bij een ligbad, een douche of een zwembad worden gebruikt (minimumafstand van 3 m aanhouden). Plaats het apparaat zo dat personen het apparaat vanaf de rand van het ligbad niet kunnen aanraken
- Plaats het apparaat niet in de buurt van een warmtebron. De netkabel mag niet aan rechtstreekse hittewerking (bijv. heet fornuisplaat, open vlammen, hete strijkzool of kachel) worden blootgesteld, netkabel tegen olie beschermen.
- Let erop dat het apparaat bij het gebruik een goede stabiliteit heeft en men niet over de netkabel kan struikelen.
- Het apparaat is niet tegen spattend water beschermd.
- Uitsluitend voor gebruik binnenshuis.
- Het apparaat niet buitenshuis opbergen.
- Het apparaat op een droge en voor kinderen niet toegankelijke plaats bewaren (inpakken).
- Als de netkabel beschadigd is, dient deze door de fabrikant of een door de fabrikant goedgekeurd servicebedrijf of soortgelijk gekwalificeerd personeel te worden vervangen om gevaarlijke situaties te voorkomen.
- Vóór willekeurig onderhoud of reiniging en na elk gebruik, dient u het apparaat uit te schakelen en de voedingskabel uit het stopcontact te halen.
- Voorafgaand aan het reinigen van de binnenkant van het apparaat, dient het apparaat ten minste gedurende 15 minuten te zijn uitgeschakeld!

Voor de ingebruikname: Antikalkcartouche en waterhardheid

De antikalkcartouche vermindert de kalkdeeltjes in het water en de ongewenste uitstoot van kalkdeeltjes in de omgeving. Voor één tot drie maanden effectief, afhankelijk van de hardheid van het water (zie tabel).

Belangrijk: Week de antikalkcartouche vóór het eerste gebruik voor 24 uur in een bad met water (niet in de watertank!). Het hars moet het water absorberen om hoge prestaties te bereiken.

De werkingsduur van de cartouche hangt af van de waterhardheid. Met de meegeleverde teststrook kan deze getest worden (zie pagina 6).

1. Teststrook een seconde lang onder water houden
2. Na ca. een minuut is het resultaat zichtbaar op de teststrook. Enkele van de groene velden worden roze. De waterhardheid wordt door het aantal roze gekleurde velden getoond. Voorbeeld: Bij drie roze gekleurde velden heeft het water de hardheidsgraad $> 14^{\circ}\text{dH}$.

Roze velden	Waterhardheid	Hardheidsgraad ($^{\circ}\text{dH}$)	Cartouche is toereikend voor (bij 3 liter/dag)	
			Dagen	Liter
0/1	Zacht	Vanaf 4°dH	120 dagen	ca. 360L
2	Middelhard	Vanaf 7°dH	60 dagen	ca. 180L
3	Veeleer hard	Vanaf 14°dH	40 dagen	ca. 120L

4	Erg hard	Vanaf 21 °dH	20 dagen	ca. 60L
---	----------	--------------	----------	---------

Vanaf een waterhardheid van meer dan 21 °dH kunnen wij het gebruik van een luchtbevochtiger met ultrasone golven niet meer aanbevelen. Wij bevelen u aan om uw lucht met een luchtbevochtiger volgens het verdampingsprincipe te bevochtigen (bijv. Oskar verdamer van Stadler Form: www.stadlerform.com/Oskar).

Let op: Als u Eva little gebruikt zonder ontkalkt water uit een ontkalkingsstelsel wat functioneert overeenkomstig het principe van ionenwisseling (er wordt zout aan het water toegevoegd), kan het zout dat in het water zit, neerslaan rondom het apparaat als witte stof. Eva little mag echter wel met water op een tafelwaterfiltersysteem uitgevoerd worden (bijv. Brita). Bent u onzeker over de kwaliteit of samenstelling van uw water, neem dan contact op met de huismeester of de drinkwaterversorger.

Ingebruikname / bediening

- Plaats Eva little op de gewenste plek op een vlak oppervlak. Sluit de netadapter (1) op het apparaat aan en steek de adapter in een geschikt stopcontact.
- Verwijder de watertank (2) door deze bij de hendel vast te houden en omhoog te trekken. Schroef het deksel van de watertank (3) los en vul de watertank met schoon, koud leidingwater tot aan de maximummarkering. Let op dat de antikalkpatroon (4) voor gebruik 24 uur in water is ondergedompeld geweest (zie «Vóór gebruik»). Ten slotte schroeft u het deksel (3) terug op de watertank (2). Plaats de watertank (2) in het apparaat. De waterlade (5) vult zich nu langzaam met water uit de watertank. Belangrijk: verplaats het apparaat niet als dit is gevuld met water. Het water kan in de elektronica terecht komen.
- Druk op de aan-uitschakelaar (6) om Eva little in te schakelen. De huidige relatieve luchtvochtigheid in % wordt weergegeven op het display (10). Als het indicatorlampje van het waterpeil (11) rood brandt, zit er te weinig water in het apparaat. Het uitgangsniveau van de luchtvochtigheid is vooraf ingesteld op niveau 3 en de gewenste luchtvochtigheid is 45 %.
- De gewenste luchtvochtigheid kan worden gewijzigd door meerdere keren op de knop hygrostaat (7) (35–75 % en continue werking 'CO') te drukken. Het symbool op het display (10) knippert tijdens de invoer. Wanneer enkele seconden lang geen invoer is ontvangen, wordt de geselecteerde waarde opgeslagen. Het symbool wijzigt naar de huidige gemeten luchtvochtigheid.
Info: Zodra de gewenste luchtvochtigheid is bereikt, stopt het apparaat en begint de display te knipperen. Mocht de gemeten, actuele luchtvochtigheid tot onder de ingestelde waarde vallen, dan begint het apparaat weer met bevochtiging.
- U kunt de mate van bevochtiging aanpassen door meerdere keren op de knop te drukken voor de selectie van de luchtvochtigheidsgraad (8) (niveaus 1 – 5). Het aangegeven niveau wordt op het display (10) met horizontale balken (bijv. 1 bar = niveau 1) weergegeven.
- Door op de knop auto (9), de automatische modus, te drukken, activeert u ook de Adaptive Humidity™-technologie. Nu gaat de led op de knop auto op het apparaat branden. In automatische modus past de lucht-

vochtigheidsgraad zich automatisch aan om de gewenste luchtvochtigheid van 45 % rustig en op een energie-efficiënte wijze te bereiken en te handhaven. Hoe lager de actuele luchtvochtigheid is, hoe hoger de luchtvochtigheidsgraad automatisch wordt ingesteld (onder 33 % = niveau 4, van 34 %–37 % = niveau 3, van 38 %–41 % = niveau 2, van 42 %–45 % = niveau 1). U kunt de gewenste luchtvochtigheid in automatische modus wijzigen door meerdere keren op de hygrostaat (7) te drukken, terwijl automatische modus actief is (de led op de knop auto op het apparaat brandt). De luchtvochtigheidsgraad (8) kan niet handmatig worden gewijzigd in automatische modus. Wanneer u op de knop voor het uitvoerniveau (8) drukt om de luchtvochtigheidsgraad te wijzigen, wordt de automatische modus gedeactiveerd.

7. U kunt Eva little gebruiken om een aromatische geur door de kamer te verspreiden. Wees uiterst spaarzaam met aromatische geuren, omdat een overmatige dosering tot storingen en beschadigingen van het apparaat kan leiden. Om een geur toe te voegen, drukt u kort op de aromacontainer (13) en trekt u deze uit het apparaat. Laat de geur rechtstreeks op het wattenschijfje in de aromacontainer (13) druppelen. Voeg max 1–2 geurdruppels toe aan de aromacontainer! Duw de container weer terug en druk deze in om te vergrendelen. Tip: om de geur te veranderen, verwijdert u het wattenschijfje en reinigt u de aromacontainer met een sopje. U kunt nu een nieuw wattenschijfje (verkrijgbaar in de handel) plaatsen en de gewenste aromadruppeltjes toevoegen.
8. Als de indicator voor het waterpeil (11) rood gaat branden, moet er opnieuw water worden bijgevoerd. Verwijder de watertank (2) en vul deze met schoon, koud leidingwater tot de maximummarkering. Nadat u de watertank heeft teruggeplaatst, gaat het apparaat automatisch na enkele seconden weer verder. De watertank kan ook tijdens bedrijf worden bijgevoerd.
9. Indien de helderheid van de lampjes storen (bijv. in de slaapkamer), kunt u de lichtintensiteit door het drukken van de toets voor de nachtmodus (14) reduceren. U kunt tussen drie verschillende modi kiezen:
 - Normale modus (standaard ingeschakeld)
 - Gedimde modus (een keer indrukken)
 - Licht-uit modus (twee keer indrukken)
 - Door nog een keer de dimmer-schakelaar in te drukken, kunt u weer terugkeren naar de Normale modus.

Als er geen water in het apparaat zit, gaat het symbool voor het waterpeil (11) in alle modi branden. Het rode lampje kan niet worden gedimd.

Let op: mocht u enkele druppels (of andere tekenen van condens) op of rond het apparaat waarnemen, is dit gecondenseerd water afkomstig van de luchtbevochtiger. Dit betekent dat de lucht niet langer in staat is om het vocht van de luchtbevochtiger te absorberen. Activeer de automatische modus met een gewenste luchtvochtigheid van 45 %. De waterdruppels zouden nu niet meer moeten vermeerderen.

Reiniging

Voor ieder onderhoud en na ieder gebruik het apparaat uitschakelen en de netadapter uit het stopcontact halen. Voordat u Eva little reinigt, moet de stekker van de netadapter (1) op de aansluiting uit het stopcontact gehaald worden.

Let op: het apparaat nooit in water onderdompelen (kortsluitingsgevaar).

- De buitenkant met een vochtige doek schoonwrijven en daarna goed drogen.
- **Maak ten minste 1x per maand schoon.** Het apparaat moet gedurende ten minste 15 minuten zijn uitgeschakeld voordat u het apparaat aan de binnenkant gaat reinigen! Verwijder vervolgens de watertank (2), de nevelkamer (15), de Silver Cube (16) en de aromacontainer (13). Vul een dop met 200 ml leidingwater, gemengd met een ontkalkingsmiddel (verhouding volgens de instructies van de fabrikant). Giet de vloeistof zorgvuldig in de waterlade (5) door deze direct boven de waterlade te houden (zie pagina 5). Giet de vloeistof voorzichtig in de lade! Let op dat er geen vloeistof in de luchtuitlaat (18) komt. Hierdoor kan het apparaat beschadigd raken en vervallen alle aanspraken op garantie.
- Laat de ontkalker inwerken volgens de aanwijzingen van de fabrikant (ong. 30 min). Controleer in de waterlade (5) of de kalk op het ultrasone membraan (12) is opgelost.
- Als er kalkresten achterblijven, kan het ultrasone membraan (12) worden gereinigd met de reinigingsborstel (17) (voor- en achterzijde). Schraap het kalk er niet af met een scherp voorwerp.
- Voor hardnekkige kalkaanslag adviseren wij u om deze procedure meerdere keren uit te voeren.
- **Belangrijk:** giet het ontkalkingsmiddel via de linkervoorzijde uit het apparaat (zie de pijl op het apparaat). Er mag geen water in de luchtuitlaat (18) terechtkomen. Hierdoor kan er schade aan het apparaat optreden en vervallen alle aanspraken op garantie.
- Om te spoelen, vult u de dop met 200 ml leidingwater en giet u de vloeistof voorzichtig in de waterlade (5) door deze direct boven de lade te houden (zie pagina 5). Giet de vloeistof niet vanaf een hoge afstand in de lade! Giet het water via de linkervoorzijde uit het apparaat. Herhaal dit totdat er geen ontkalkingsmiddel meer in de waterlade (5) zit. Plaats de Silver Cube (16), nevelkamer (15), watertank (2) en aromacontainer (13) terug in het apparaat. Als de watertank niet goed is geplaatst, controleert u of het bovenste gedeelte van de nevelkamer (15) goed is bevestigd.
- Reinig de watertank (2) grondig elke twee weken met een zachte borstel en warm water. Gebruik verdunde ontkalkingsmiddel (verhouding volgens de instructies van de fabrikant) voor kalkafzettingen. Spoel de watertank na afloop grondig met schoon, koud leidingwater.

Vervangen van de antikalkcartouche

- In de tabel vindt u de aanbevolen vervangingsintervallen (zie «Voor de ingebruikname»).
- Tip: De functie van de cartouche (4) kan met een eenvoudige test gecontroleerd worden: houd een kleine spiegel een paar seconden in de nevel (19). Indien er zich aansluitend op de spiegel witte (kalk-) aanslag bevindt, moet de cartouche vervangen worden.
- De antikalkcartouche is aan de binnenzijde van de tankdop te vinden (3). Schroef eerst de tankdop uit de watertank (2) en schroef dan de patroon van de tankdop (3). Werp de patroon bij het huishoudelijk afval weg (4). Week de antikalkcartouche vóór het eerste gebruik voor 24 uur in een bad met water (niet in de watertank!). Het hars moet het water absorberen om hoge prestaties te bereiken.
- Houd de tankdop (3) bij het vervangen van de patroon!

Zilveren kubus – Silver Cube™

De zilveren kubus (16) verhindert door een onafgebroken uitstraling van zilverionen de groei van kiemen en bacteriën in de luchtbevochtiger. De inzet van de zilveren kubus leidt tot een hygiënisch binnenklimaat. De werkingstijd van de zilveren kubus is een jaar. Wij bevelen u daarom aan om ieder nieuw bevochtigingsseizoen de zilveren kubus te vervangen. De zilveren kubus werkt zodra hij met het water in het apparaat in aanraking komt en ook als het apparaat uitgeschakeld is.

Reparaties

- Reparaties aan het toestel dienen te worden verricht door een erkende reparateur. Als onbevoegden interferentie hebben gemaakt op het toestel, dan vervalt de garantie evenals de aansprakelijkheid van Stadler Form.
- Zet het toestel nooit aan wanneer de adapter of de stop beschadigd is, nadat het defect is geweest, het gevallen is of op een andere manier is beschadigd. (barsten/onderbrekingen in het omhulsel).
- Duw geen voorwerp in het toestel. Haal het zuiveringssysteem niet uit elkaar.
- Als het toestel niet meer te repareren is, maak het dan onmiddellijk onbruikbaar en geef het af op het inzamelingspunt.

Verwijdering

De Europese richtlijn 2012 / 19 / EG inzake Afval van Elektrische en Elektronische Apparatuur (AEEA), vereist dat oude elektrische huishoudapparaten niet in de normale gemeentelijke ongesorteerde afvalstroom mogen worden weggegooid. Oude apparaten moeten apart worden ingezameld om recycling en hergebruik van de materialen daarin te optimaliseren en de gevolgen op het milieu en de volksgezondheid te verminderen. Het symbool met de doorgekruiste «vuilnisbak op wieltjes» op het product, herinnert u aan uw verplichting, dat het toestel bij verwijdering gescheiden ingezameld moet worden. Consumenten moeten contact opnemen met hun lokale autoriteit of verkoper voor informatie betreffende de juiste verwijdering van hun oude toestel.



Specificaties

Nominale spanning	24V
Nominale vermogen	26W
Vochtigheidsuitgang	tot op 320g/h
Afmetingen	160 x 365 x 160 mm (breedte x hoogte x diepte)
Gewicht	2.0kg
Capaciteit watertank	4.0 Liter
Geluidsdrempel	27 – 32 dB(A)
EU- verordening	CE / AEEA / RoHS

De inhoud van deze gebruiksaanwijzing kan zonder voorafgaand bericht worden gewijzigd



Dansk

Tillykke! De har lige anskaffet Dem den usædvanlige EVA little luftfugter. Den vil give Dem stor fornøjelse, når luften omkring Dem trænger til at blive rensset.

Som med alle elektriske husholdningsapparater er særlig pleje en nødvendighed også med dette produkt, for at undgå fysisk skade, brandskade eller beskadigelse af produktet. Læs venligst denne brugsanvisning grundigt før produktet tages i brug, og følg sikkerhedsanvisningerne på selve produktet.

Beskrivelse af apparatet

Apparatet består af følgende hoveddele:

1. Strømadapter til strømforsyning
2. Vandtank med bærehåndtag
3. Låg til vandtank med antikalkpatron
4. Antikalkpatron
5. Vandbasin
6. Tænd/sluk-knap
7. Knap til valg af ønsket fugtighed (hygrostat: 30–75 % og kontinuerlig drift «CO»)
8. Knap til valg af befugtningniveau 1–5
9. Knap til automatisk tilstand
10. Display med symbol for aktuel og ønsket (blinker) fugtighed
11. Vandsstandsviser
12. Ultralydmembran
13. Duftbeholder
14. Knap til nattilstand (LED'er normale, nedtonede eller slukkede)
15. Dampkammer
16. Silver Cube™
17. Rengøringsbørste
18. Åbning til luftudløb (Advarsel: der må ikke komme vand ind i denne åbning!)
19. Dampudløb

Vigtige sikkerhedsinstruktioner

Læs brugsvejledningen, før De bruger apparatet første gang og gem vejledningen; hvis nødvendigt skal den også gemmes til næste ejer.

- Stadler Forms distributør dækker ikke skader, der er opstået som følge af misligholdelse eller forkert brug af apparatet.
- Apparatet må kun bruges i hjemmet med det formål, der er beskrevet i vejledningen. Ukorrekt brug samt udførelse af tekniske ændringer på apparatet kann være farligt for liv og helbred.
- Dette apparat kan anvendes af børn fra 8 år og opefter og af personer med nedsatte fysiske, sanse- eller psykiske evner eller med manglende erfaring og kendskab, hvis de har været under opsyn og har modtaget undervisning i, hvordan apparatet kan bruges på sikker måde, og hvis de har forstået, hvilke eventuelle farer der kan være. Børn må ikke lege med apparatet. Rengøring og vedligeholdelse må ikke udføres af børn uden opsyn.
- Tilslut kun kablet til vekselstrøm. Læg mærke til apparatets spændingsangivelser.
- Benyt ikke en beskadiget forlængerledning.
- Træk ikke kablet over skarpe kanter og lad det ikke komme i klemme.

- Træk aldrig stikket ud ved at holde i kablet og træk aldrig stikket ud af stikkontakten med våde hænder.
- Benyt ikke denne apparatet i umiddelbar nærhed af badekar, brusebad eller badebassin (overhold mindsteafstanden på 3 m). Stil apparatet således at det ikke kan berøres fra et badekar.
- Stil ikke apparatet i nærheden af en varmekilde. Netkablet bør ikke udsættes for direkte varmepåvirkning (fra f.eks. komfurplade, åben ild, varmt strygejern eller varmeovn). Beskyt netkablet mod olie.
- Ikke kan snuble over netkablet.
- Apparatet tåler ikke vandsprøjt.
- Kun til indendørs brug.
- Opbevar ikke apparatet udendørs.
- Apparatet bør opbevares på et tørt og for børn utilgængeligt sted (pakkes sammen).
- Hvis strømforsyningskablet er beskadiget, skal det udskiftes af producenten eller hos en reparatør, der er autoriseret af producenten, eller af en lignende kvalificeret tekniker for at undgå skade.
- Før vedligeholdelse, rengøring og efter hver brug skal apparatet slukkes og stikket trækkes ud af stikkontakten.
- Apparatet skal være slukket i mindst 15 minutter før indvendig rengøring.

Før ibrugtagning: Antikalkpatron og vandets hårdhed

Antikalkpatronen reducerer kalkaflejringer i vandet og den uønskede dannelse af kalkpartikler i omgivelserne. Effektiv i en til tre måneder, afhængig af vandets hårdhedsgrad (se tabellen).

Vigtigt: Læg antikalkpatronen i vandbad i 24 timer før dens første brug (ikke i vandtanken!). Kunstharpiksen er nødt til at absorbere vand for at kunne yde sit bedste.

Levetiden for patronen afhænger af vandets hårdhed. Med den medfølgende teststribe kan hårdheden testes (se side 6).

1. Dyp teststripen i vandet i 1 sekund
2. Efter ca. et minut er resultatet synligt på teststripen. Nogle af de grønne felter vil skifte farve til rosa. Vandets hårdhed vises ud fra antallet af rosafarvede felter. Eksempel: Ved tre rosafarvede felter har vandet en hårdhedsgrad $> 14^{\circ}\text{dH}$.

Rosa felter	Vandets hårdhed	Hårdhedsgrad ($^{\circ}\text{dH}$)	Patronen rækker antal (ved 3 liter/dag)	
			Dage	Liter
0/1	Blødt	Fra 4°dH	120 dage	ca. 360L
2	Middelhårdt	Fra 7°dH	60 dage	ca. 180L
3	Mere hårdt	Fra 14°dH	40 dage	ca. 120L
4	Meget hårdt	Fra 21°dH	20 dage	ca. 60L

Hvis vandets hårdhed er over 21°dH , kan vi ikke anbefale brug af en ultralydsluftfugter. Vi anbefaler dig at benytte en luftfugter, som er baseret på et fordampningsprincip (f.eks. Oskar Fordamper fra Stadler Form: www.stadlerform.com/Oskar).

Bemærk: Hvis du betjener Eva little uden brug af afkalket vand fra en afkalkningsordning, der fungerer ifølge princippet om ionbytning (salt tilsættes vandet), kan det salt, vandet indeholder, udfælde rundt om apparatet som hvidt støv. Eva little kan dog betjenes med vand fra et grundvandsspejlet filtersystem (f.eks. Brita). Hvis du er i tvivl om kvaliteten eller sammensætning af vandet, kontakt da din vicevært eller din drikkevandsleverandør.

Ibrugtagning / betjening

1. Placer Eva little på det ønskede sted på en flad overflade. Tilslut adapteren (1) til apparatet og sæt adapteren i en egnet stikdåse.
2. Fjern vandtanken (2) ved at holde den ved håndtaget og trække den op. Skru vandtankens låg (3) af, og fyld vandtanken med rent, koldt postevand op til den maksimale grænse. Sørg for at lægge antikalkpatronen (4) i vand i 24 timer inden anvendelse (se «Før ibrugtagning»). Skru til sidst låget (3) på vandtanken (2). Placer tanken (2) i enheden. Vandbassinet (5) vil nu langsomt fyldes fra vandtanken. Vigtigt: flyt ikke apparatet, når det fyldes med vand. Vandet kan sprøjte på elektronikken.
3. Tænd Eva little ved at trykke på tænd/sluk-knappen (6). Den aktuelle fugtighed vises i % på displayet (10). Hvis vandsandsviseren (11) lyser rødt, er der for lidt vand i enheden. Fugtighedsniveauet er forudindstillet til niveau 3 og den ønskede luftfugtighed på 45 %.
4. Den ønskede fugtighed kan ændres ved at trykke på knappen hygrostat (7) flere gange (35–75 % og kontinuerlig drift «CO»). Symbolet på displayet (10) blinker under input. Efter få sekunder uden input gemmes den valgte værdi. Symbolet ændres til den aktuelt målte fugtighed.
Info: Når den ønskede luftfugtighed er nået, standser apparatet og displayet blinker. Hvis den målte aktuelle luftfugtighed falder til under den indstillede værdi, begynder apparatet at fugte luften igen.
5. Befugtningens ydeevne kan ændres ved at trykke flere gange (niveau 1 – 5) på knappen til valg af befugtningens udgangsniveau (8). Niveaulet vises med vandrette bjælker (f.eks. 1 bjælke = niveau 1).
6. Ved tryk på knappen auto (9) aktiveres automatisk tilstand og med denne Adaptive Humidity™-teknologien. Nu lyser LED'en på auto-knappen på enheden. I automatisk tilstand tilpasser enheden befugtningens niveau automatisk for at nå og opretholde den ønskede fugtighed på 45 % på en stille og energieffektiv måde. Jo lavere den aktuelle fugtighed er, desto højere befugtningens niveau indstilles automatisk (under 33 % = niveau 4, fra 34 % til 37 % = niveau 3, fra 38 % til 41 % = niveau 2, fra 42 % til 45 % = niveau 1). Du kan ændre den ønskede fugtighed i automatisk tilstand ved at trykke flere gange på knappen hygrostat (7), mens automatisk tilstand er aktiv (LED'en på knappen auto på enheden er tændt). Fugtighedsniveauet (8) kan ikke ændres manuelt i automatisk tilstand. Så snart der trykkes på knappen til valg af udgangsniveauet (8) for at ændre befugtningens udgangsniveau, så deaktiveres den automatiske tilstand.
7. Du kan bruge Eva little til at sprede dufte i rummet. Vær ekstremt sparsom med dufte, da en for stor dosis kan resultere i funktionsfejl og skader på apparatet. For at kunne bruge dufte skal du trykke kort på duftbeholderen (13) og trække den ud af apparatet. Lad duften dryppe direkte på vatrondellen i duftbeholderen. Tilføj maksimalt 1–2 dråber duft til duftbeholderen! Luk beholderen igen, og tryk og slip den for at låse den. Tip: For at ændre duften skal du fjerne vatrondellen og rengøre

beholderen med sæbe. Nu kan du indsætte en ny vatrondel (fås i handelen) og tilsætte dråber af den ønskede duft.

8. Hvis vandtsandsviseren (11) skifter til rødt, skal vandet genopfyldes. Fjern vandtanken (2), og fyld den med rent, koldt postevand op til den maksimale grænse. Efter udskiftning af vandtanken genoptager apparatet driften automatisk efter et par sekunder. Vandtanken kan også genfyldes under drift.
9. Hvis De føler Dem generet af lysstyrken af den lille lampe (for eksempel i soveværelset), kan lysintensiteten nedsættes ved at trykke på tasten til nat-funktion (14). Du kan vælge mellem tre forskellige modi:
 - Normal modus (tændes som standard)
 - Dæmpet modus (tryk en gang)
 - Lysslukket modus (tryk to gange)
 - Ved endnu en gang at trykke på dæmpe-kontakten kan du skifte om til normal modus.

Hvis der ikke er vand i apparatet, lyser den røse vandstandsviser (11) i alle tilstande. Det røde lys kan ikke dæmpes.

Bemærk: Hvis du ser dråber (eller andre tegn på fugt) på eller omkring enheden, er dette kondensvand fra luftfugteren. Det betyder, at luften ikke længere kan absorbere fugt fra befugteren. Aktiver automatisk tilstand med en ønsket fugtighed på 45 %. Vanddråberne bør derefter forsvinde.

Rengøring

Før hvert eftersyn og efter hver brug skal apparatet slukkes, og adapteren skal tages ud af stikdåsen. Før du rengør Eva little, skal adapteren (1) være taget ud af tilslutningen til adapteren.

Advarsel: Nedsænk aldrig apparatet i vand (fare for kortslutning).

- For ydre rengøring tørres apparatet af med en fugtig klud og tørres herefter godt.
- **Rengøres mindst 1 gang om måneden.** Apparatet skal være slukket i mindst 15 minutter før indvendig rengøring! Fjern derefter vandtanken (2), dampkammeret (15), Silver Cube (16) og duftbeholderen (13). Fyld en kop med 200 ml postevand blandet med afkalkningsmiddel (blanding ifølge producentens anvisninger). Hæld væsken forsigtigt ind i vandbassinet (5) ved at holde koppen direkte over vandbassinet (som vist på side 5). Hæld ikke væsken ind i vandbassinet fra højt over bassinet! Sørg for, at der ikke kommer væske ind i åbning til luftudløb (18). Dette vil beskadige apparatet og ugyldiggøre alle garantikrav.
- Lad afkalkningsmidlet virke i henhold til producentens anvisninger (cirka 30 min.). Kontroller i vandbakken (5), at kalkaflejringerne på ultralydmembranen (12) er blevet opløst. OBS: vandet og varmepladen er varme, fare for skoldning!
- Hvis der er kalkrester, kan ultralydmembranen (12) renses ved hjælp af rengøringsbørsten (17) (for- og bagside). Forsøg ikke at skrabe det af med en hård genstand.
- I tilfælde af genstridige kalkaflejringer anbefaler vi afkalkning af apparatet flere gange i træk.
- **Vigtigt:** Hæld afkalkningsmidlet ud over forreste venstre hjørne af apparatet (se pilen på apparatet). Der må ikke komme vand ind i åbning til luftudløb (18). Dette vil beskadige apparatet og ugyldiggøre ethvert krav

til garantien.

- For at skylle fyldes koppen med 200 ml postevand, som hældes omhyggeligt ind i vandbassinet (5) ved at holde koppen direkte over vandbassinet (som vist på side 5). Hæld ikke væsken ind i vandbassinet fra højt over bassinet! Hæld vandet ud over forreste venstre hjørne af apparatet. Gentag processen, indtil der ikke er mere afkalkningsmiddel i vandbassinet (5). Sæt Silver Cube (16), dampkammeret (15) og vandtanken (2) tilbage i apparatet. Hvis vandtanken ikke sidder rigtigt, skal du kontrollere, om den øvre del af dampkammeret (15) er monteret korrekt.
- Rengør vandtanken (2) grundigt hver anden uge med en blød børste eller svamp og varmt vand. Brug fortyndet afkalkningsmiddel (blanding ifølge producentens anvisninger) for kalkaflejringer. Skyl vandtanken grundigt efter med rent koldt postevand .

Udskiftning af antikalkpatron

- Se de anbefalede udskiftningsintervaller i tabellen (se «Før ibrugtagning»).
- Tip: Patronens (4) funktion kan efterprøves med en enkel test: Hold et lille spejl op mod dampen (19) i et par sekunder. Hvis der herefter forekommer hvidt (kalk-)bundfald, skal patronen udskiftes.
- Antikalkpatronen er placeret på indersiden af vandtankens låg (3). Skru først låg til vandtank (2) af vandtanken og skru herefter patronen af fra låget (3). Du kan bortskaffe patronen i det almindelige husholdningsaffald (4). Læg antikalkpatronen i vandbad i 24 timer før dens første brug (ikke i vandtanken!). Kunstharpiksen er nødt til at absorbere vand for at kunne yde sit bedste.
- Hold fast i låget (3), når du udskifter patronen!

Sølvterning – Silver Cube™

Sølvterningen (16) forhindrer løbende frigivelse af sølvioner fra kim- og bakterievækster i luftfugteren. Brugen af sølvterningen giver et hygiejnisk indeklima. Levetiden for sølvterningen er et år. Vi anbefaler derfor, at du udskifter sølvterningen ved abegyndelsen på hver fugtsæson. Den sølvterning virker, så snart den kommer i kontakt med vand i apparatet, og også hvis apparatet er slukket.

Reparation

- Reparationer af elektriske apparater må kun udføres af en kvalificeret, elektrisk tekniker. Udføres der upassende reparationer bortfalder garantien og ethvert ansvar fra producentens side.
- Brug aldrig apparatet, hvis et kabel eller stik er beskadiget, efter der har været driftsfejl, hvis det har været udsat for tab, eller der er synlige tegn på skade.
- Indfør ikke nogen former for genstande i apparatet.
- Hvis apparatet ikke kan repareres skal det gøres ubrugeligt (klip ledningen af) og aflever det på en genbrugsstation.

Bortskaffelse

EU-direktiv 2012 / 19 / CE om WEEE kræver, at brugte elektriske husholdningsapparater ikke bortskaffes sammen med almindeligt affald. Brugte

apparater skal indsamles separat for optimal genbrug og genanvendelse af apparatets elementer og reduktion af miljøpåvirkning og helbredsrisici. Symbolet med skraldespanden med et kryds over på produktet er en påmindelse til dig om din forpligtelse til at bortskaffe apparatet separat. Du bør kontakte de lokale myndigheder eller forhandleren for at få oplysninger om korrekt bortskafning af brugte apparater.



Specifikationer

Mærkespænding	24 V
Mærkeeffekt	26 W
Befugtning	på op til 320 g/h
Mål	160 x 365 x 160 mm (bredde x højde x dybde)
Vægt	2.0 kg
Vandtankens kapacitet	4.0 Liter
Støjniveau	27 – 32 dB(A)
I overensstemmelse med EU godkendelse	CE / WEEE / RoHS

Der tages forbehold for tekniske ændringer



Suomi

Onneksi olkoon! Olet juuri hankkinut loistavan EVA little ilmankostuttimen. Laite tarjoaa nautinnollisempaa oloa parantaen huoneen ilmanlaatua.

Kuten kaikkien kotitalouden sähkölaitteiden kanssa, myös tämän mallin kanssa tulee noudattaa erityistä huolellisuutta, jotta laite välttyy vahingoilta tai palovaurioilta. Lue nämä käyttöohjeet ensin huolellisesti ennen laitteen ensimmäistä käyttöä ja noudata laitteen turvaohjeita.

Laitteen kuvaus

Laite koostuu seuraavista osista:

1. Virtasovitin virtalähteeseen
2. Vesitankki kantokahvalla
3. Vesitankin kansi kalkinpoistopatruunalla
4. Kalkinpoistopatruuna
5. Ilmanpesimen vesisäiliö
6. Päälle-/Pois-kytkin
7. Kosteustason valintapainike (hygrostaatti: 30–75 % ja jatkuvan toiminnan «CO»)
8. Kytkin kostutuksen tehotason 1–5 valintaan
9. Automaattisen toiminnon kytkin
10. Näyttö, jossa näkyy nykyinen ja haluttu (vilkkuu) kosteus
11. Veden tason ilmaisin
12. Ultraäänikalvo
13. Hajustesäiliö
14. Yötilapainike (merkkivalo normaali, himmennetty tai sammutettu)
15. Sumusäiliö
16. Silver Cube™
17. Puhdistusharja
18. Kuumennuslevyn suojus (huomio: tähän aukkoon ei saa päästä vettä!)
19. Sumutinaukko

Tärkeitä turvallisuusohjeita

Lue käyttöohjeet huolellisesti ennen ensimmäistä käyttökertaa ja säilytä ohjeet myöhempää tarvetta varten. Toimita ohjeet tarvittaessa myös seuraavalle omistajalle.

- Stadler Form ei ole missään tapauksessa vastuussa vaurioista tai menetyksistä, jotka johtuvat näiden ohjeiden noudattamatta jättämisestä.
- Laite on tarkoitettu ainoastaan kotitalouskäyttöön näiden ohjeiden mukaisella tavalla. Laitteen vääränlainen käyttö ja muokkaaminen voi johtaa hengenvaarallisiin tilanteisiin.
- Vähintään 8 vuotta täyttäneet lapset ja sellaiset henkilöt, joiden fyysiset, sensoriset tai henkiset kyvyt eivät ole tähän riittäviä tai joilla ei ole laitteen tuntemusta tai kokemusta sen käytöstä, saavat käyttää tätä laitetta ainoastaan silloin, kun heidän turvallisuudestaan vastaava henkilö valvoo heitä. Lasten ei tule leikkiä laitteen kanssa. Lapset eivät saa puhdistaa tai huoltaa laitetta ilman valvontaa.
- Liitä virtajohto vain vaihtovirtaverkkoon. Tarkista laitteen käyttöjännite.
- Älä käytä vaurioitunutta jatkojohtoa.
- Älä altista virtajohtoa teräville reunoille ja varmista, ettei se jää puristuksiin.
- Älä irrota pistoketta pistorasiasta märillä käsillä tai vetämällä virtajohdosta.

- Älä koskaan käytä tuoksutinta kylpyammeen, suihkun tai uima-altaan välittömässä läheisyydessä (säilytä 3 metrin vähimmäisetäisyys). Sijoita laite niin, ettei kukaan voi koskettaa sitä kylpyammeesta käsin.
- Älä sijoita laitetta lämmönlähteen läheisyyteen. Älä altista virtajohtoa suoralle lämmölle (kuten liesi, avoliekit, kuumat metallinkappaleet tai lämmittimet, jne.). Älä altista virtajohtoa öljylle.
- Varmista, että laite on sijoitettu tukevalle, tasaiselle pinnalle käytön aikana ja varmista, ettei virtajohto aiheuta kompastumisvaaraa.
- Laite ei ole roiskeenkestävä.
- Vain sisäkäyttöön.
- Älä säilytä laitetta ulkona.
- Säilytä laitetta kuivassa paikassa lasten ulottumattomissa (alkuperäis-pakkauksessa).
- Jos virtajohto on vaurioitunut, valmistajan, valtuutetun huolto liikkeen tai vastaavan ammattitaitoisen henkilön on vaihdettava se vahinkojen välttämiseksi.
- Huoltaaksesi tai puhdistaksesi laitteen sekä jokaisen käyttökerran jälkeen, käännä laitteen virta pois päältä ja irrota virtajohto pistorasiasta.
- Varmista ennen laitteen sisäpuolen puhdistamista, että laite on ollut sammutettuna vähintään 15 minuuttia!

Ennen käyttöönottoa: Kalkinpoistopatruuna ja veden kovuus

Kalkinpoistopatruuna vähentää kalkkisaostumia vedestä sekä epätoivottuja kalkkihiukkaspäästöjä ympäristöön. Teho säilyy yhdestä kolmeen kuukauden riippuen veden kovuudesta (katso taulukko).

Tärkeää: Liota kalkinpoistopatruunaa vesihauteessa 24 tuntia ennen ensimmäistä käyttökertaa (ei vesisäiliössä!). Kumin täytyy imeä vettä saavuttaakseen hyvän suorituskyvyn.

Suodatinpatruunan käyttöikä riippuu veden kovuudesta. Veden kovuus voidaan testata toimitettujen testiliuskojen avulla (katso sivu 6).

1. Kasta testiliuskat veteen sekunnin ajaksi.
2. Tulokset näkyvät liuskoilla noin minuutin kuluttua. Jotkin vihreistä ruuduista muuttuvat vaaleanpunaisiksi. Vaaleanpunaisten ruutujen määrä ilmaisee veden kovuuden. Esimerkki: Jos näet kolme vaaleanpunaista ruutua, veden kovuus on > 14 °dHsta.

Ruusunvärisiä kaistoja	Veden kovuus	Kovuusaste (°dH)	Kartussi riittää (3 litraa / päivä)	
			Päivää	Litraa
0/1	Pehmeä	4 °dHsta lähtien	120 päivää	ca. 360L
2	Puolikova	7 °dHsta lähtien	60 päivää	ca. 180L
3	Vähän ovempi	14 °dHsta lähtien	40 päivää	ca. 120L
4	Hyvin kova	21 °dHsta lähtien	20 päivää	ca. 60L

Jos veden kovuus lähestyy tasoa 21 °dH, ultraääni-ilmankostuttimen käyttöä ei suositella. Suosittelemme, että käytät tässä tapauksessa tuulettimella varustettua kostutinta (esim. Stadler Formin Oskar-kostutinta: www.stadlerform.com/Oskar).

Huomio: Jos käytät Eva little vedellä, josta ei ole poistettu kalkkia ioninvaihtoon perustuvalla kalkinpoistojärjestelmällä (veteen lisätään suolaa), vedessä oleva suola voi saostua laitteen ympärille valkoiseksi pölyksi. Eva little ilmankostutinta voidaan kuitenkin käyttää juomavesisuodattimen kautta (esim. Brita). Jos et ole varma paikallisen veden laadusta tai koostumuksesta, ota yhteyttä paikalliseen vesihuoltoon.

Käyttöönotto / käyttö

1. Aseta Eva little haluamaasi paikkaan tasaiselle alustalle. Liitä virtajohto (1) laitteeseen ja liitä laite sopivaan pistorasiaan.
2. Irrota vesitankki (2) tarttumalla kahvaan ja vetämällä ylöspäin. Kierrä irti vesitankin kansi (3) ja täytä vesitankki puhtaalla, kylmällä vesijohdovedellä maksimimerkintään saakka. Kalkinpoistopatrunea (4) tulee liottaa vedessä 24 tunnin ajan tätä ennen (ks. «Ennen käyttöönottoa»). Kierrä lopuksi kansi (3) takaisin kiinni vesitankkiin (2). Asenna vesitankki (2) sitten laitteeseen. Ilmanpesimen vesisäiliö (5) täyttyy hitaasti vesitankissa olevalla vedellä. Tärkeää: älä siirrä laitetta sen ollessa täynnä vettä. Muutoin vettä voi joutua sähköosiin.
3. Käynnistä Eva little painamalla Päälle-/Pois-kytkintä (6). Suhteellinen ilmankosteus näkyy prosentiarvona näytöllä (10). Jos veden tason ilmaisimen valo (11) on punainen, laitteessa on liian vähän vettä. Kostutuksen tehotaso on esimääritetty tasolle 3 ja haluttu ilmankosteuden taso on 45 %.
4. Halutun ilmankosteuden voi muuttaa painamalla hygrostat-painiketta (7) useita kertoja (35–75 % ja jatkuvan toiminnan «CO»). Näytöllä (10) näkyvä symboli vilkkuu asetuksia säädettäessä. Valittu arvo tallentuu, jollei muita säätöjä tehdä muutamaan sekuntiin. Symboli vaihtuu senhetkiseksi mitatuksi ilmankosteuden arvoksi.
Tiedoksi: Kun haluttu ilmankosteus on saavutettu, laite sammuu ja sen näyttö vilkkuu. Mikäli mitattu ilmankosteuden arvo alittaa asetetun arvon, laite alkaa jälleen kostuttaa ilmaa.
5. Kosteutustehoa voi säätää painamalla kosteutustason valintapainiketta (8) toistuvasti (tasot 1–5). Taso ilmoitetaan näytöllä (10) vaakapalkkeina (esim. 1 palkki = taso 1).
6. Painamalla auto-kytkintä (9) aktivoidaan automaattinen toiminto ja Adaptive Humidity™ -teknologia. Laitteen auto-kytkimen merkkivalo palaa. Automaattitilassa laite mukauttaa automaattisesti kostutuksen tehotasoa halutun 45 %:n kosteustason saavuttamiseksi ja ylläpitämiseksi hiljaa ja energiatehokkaasti. Mitä alhaisempi nykyinen ilmankosteus on, sitä korkeammaksi kostutuksen tehotaso automaattisesti säädetään (alle 33 % = taso 4, 34 %–37 % = taso 3, 38 %–41 % = taso 2, 42 %–45 % = taso 1). Voit muuttaa haluttua ilmankosteutta automaattitilassa painamalla hygrostat-painiketta (7) toistuvasti automaattisen toiminnon ollessa aktivoituna (auto-kytkimen merkkivalo palaa). Kostutuksen tehotasoa (8) ei voi muuttaa manuaalisesti automaattitilassa. Kun kosteutustasoa säädetään painamalla tason valintapainiketta (8), automaattitila poistuu käytöstä.

7. Voit käyttää Eva little myös huoneen hajustamiseen. Hajusteita on käytettävä erittäin säästeliäästi, sillä liian runsas annostelu saattaa aiheuttaa laitteen virheellisen toiminnan tai vahingoittumisen. Jos haluat käyttää hajusteita, vapauta hajustesäiliö (13) painamalla sitä lyhyesti ja vetämällä se ulos laitteesta. Tiputa hajustetta suoraan hajustesäiliön (13) vanuutyynylle. Lisää enintään 1–2 tippaa hajustetta hajustesäiliöön! Paina säiliö takaisin paikoilleen ja lukitse se painamalla ja vapauttamalla. Vinkki: Jos haluat vaihtaa hajusteen, poista vanuutyyny ja puhdista säiliö saippualla. Aseta tilalle uusi vanuutyyny (ostettavissa) ja lisää haluttua hajustetta.
8. Jos veden tason ilmaisin (11) muuttuu punaiseksi, vettä tulee lisätä. Irrota vesitankki (2) ja täytä se puhtaalla, kylmällä vesijohtovedellä maksimimerkintään asti. Kun vesitankki on kiinnitetty paikoilleen, laite jatkaa toimintaansa automaattisesti muutaman sekunnin kuluttua. Vesitankkiin voi lisätä vettä myös käytön aikana.
9. Jos laitteen merkkivalojen kirkkaus häiritsee (esim. makuhuoneessa), voit laskea voimakkuutta painamalla yötilapainiketta (14). Voit valita kolmen eri tilan väliltä:
 - Normaali (oletustila)
 - Himmennetty (paina kerran)
 - Merkkivalot pois päältä (paina kahdesti)
 - Voit palata normaaliin tilaan painamalla painiketta vielä kerran.Jos laitteessa ei ole vettä, veden tason punainen symboli (11) syttyy kaikissa tiloissa. Punaista valoa ei voi himmentää.

Huomio: Jos näet pisaroita (tai muita merkkejä kosteudesta) laitteen päällä tai ympärillä, kostuttimesta kondensoituu vettä laitteen pinnalle. Tämä merkitsee sitä, että ilma ei pysty enää vastaanottamaan kostuttimesta tulevaa kosteutta. Aktivoi automaattitila 45 %:n kosteudella. Vesipisaroita ei pitäisi enää muodostua.

Puhdistaminen

Ennen jokaista huoltoa ja jokaisen käyttökerran jälkeen, muista sammuttaa laite ja irrottaa se verkkovirrasta. Ennen kuin puhdistat laitetta, virtajohto (1) on irrotettava liitännästä.

Huomio: Älä koskaan upota laitetta veteen (oikosulun vaara).

- Puhdista ulko-osat kostealla liinalla ja kuivaa hyvin.
- **Puhdista vähintään kerran kuukaudessa.** Laitteen tulee olla sammutettuna vähintään 15 minuutin ajan ennen sisäosan puhdistamista! Irrota vesitankki (2), sumusäiliö (15), Silver Cube -hopeaionikuutio (16) ja hajustesäiliö (13). Täytä kuppi 200 ml vesijohtovedellä, johon on sekoitettu kalkinpoistoainetta (sekoita valmistajan ohjeiden mukaisesti). Kaada neste varovasti ilmanpesimen vesisäiliöön (5) pitämällä kuppia suoraan ilmanpoistoaukko vesisäiliön yläpuolella (ks. sivu 5). Älä kaada nestettä ilmanpesimen vesisäiliöön korkealta! Varmista, ettei nestettä pääse kuumenuslevyn suojuus (18). Tämä vaurioittaa laitetta ja mitätöi takuun.
- Anna kalkinpoistoaineen vaikuttaa valmistajan ohjeiden mukaisesti (noin 30 min). Tarkista, onko kalkki irronnut vesialustan (5) ultraäänikalvosta (12).
- Jos kalkkijäämiä on jäljellä, ultraäänikalvo (12) voidaan puhdistaa puhdistusharjalla (17) (etu- ja takapuolelta). Älä rapsuta niitä kovalla esineellä.
- Vaikeiden kalkkikertymien poistamiseen suositellaan kalkinpoiston suorittamista useita kertoja peräkkäin.

- **Tärkeää:** Kaada kalkinpoistoaine pois laitteen vasemmasta etukulmasta (ks. laitteeseen merkitty nuoli). Kuumennuslevyn suojus (18) ei saa päästää vettä. Tämä vaurioittaa laitetta ja mitätöi takuun.
- Täytä kuppi 200ml vesijohtovedellä ja huuhtele kaatamalle neste varovasti ilmanpesimen vesisäiliöön (5) pitämällä kuppia suoraan ilmanpesimen vesisäiliön yläpuolella (ks. sivu 5). Älä kaada nestettä vesisäiliöön korkealta sen yläpuolelta! Kaada vesi ulos laitteen vasemmasta etukulmasta. Toista, kunnes ilmanpesimen vesisäiliössä (5) ei enää ole kalkinpoistoainetta. Asenna Silver Cube -hopeaionikuutio (16), sumusäiliö (15), vesitankki (2) ja hajustesäiliö (13) takaisin laitteeseen. Jos vesitankki ei ole oikein paikoillaan, tarkista, onko sumusäiliön (15) yläosa kiinnitetty kunnolla.
- Puhdista vesitankki (2) huolellisesti kahden viikon välein pehmeällä harjalla tai sienellä ja lämpimällä vedellä. Käytä kalkkijäämien poistamiseen laimennettua kalkinpoistoainetta (sekoita valmistajan ohjeiden mukaan). Huuhtele vesitankki lopuksi huolellisesti puhtaalla, kylmällä vesijohtovedellä.

Kalkinpoistopatruunan vaihtaminen

- Löydät suositellut vaihtovälit taulukosta (katso «Ennen käyttöönottoa»).
- Vinkki: Patruunan (4) tehokkuus voidaan todeta yksinkertaisella testillä. Pidä pientä peiliä sumussa (19) muutaman sekunnin ajan. Jos havaitset valkoisia jäänteitä (kalsiumkarbonaatti) peilissä, patruuna on vaihdettava.
- Kalkinpoistopatruuna sijaitsee säiliön kannen sisäpuolella (3). Ruuvaa ensin säiliön kansi irti vesisäiliöstä (3), ruuvaa sitten patruuna irti säiliön kannesta (2). Hävitä patruuna talousjätteen mukana (4). Liota kalkinpoistopatruunaa vesihauteessa 24 tuntia ennen ensimmäistä käyttökertaa (ei vesisäiliössä!). Kumin täytyy imeä vettä saavuttaakseen hyvän suorituskyvyn.
- Pidä säiliön kantta (3), kun asetat patruunan!

Hopeakuutio

Hopeakuutio (16) estää mikrobin ja bakteerien kasvun kostuttimessa vapauttamalla hopeaioneja. Hopeakuution käyttö parantaa huoneen ilman hygieniaa. Hopeakuution käyttöikä on noin vuoden verran. Tästä syystä suosittelemme vaihtamaan Hopeakuution aina kostutuskauden alussa syksyllä. Hopeakuutio alkaa toimia heti, kun se joutuu kosketuksiin veden kanssa toimien myös laitteen ollessa sammutettuna.

Korjaukset

- Sähkölaitteiden korjauksia (verkkokaapelin vaihto) saa suorittaa yksinomaan opetettu ammattihenkilökunta. Asiantuntemattomien suorittamissa korjauksissa takuu lakkaa olemasta voimassa ja kaikki vastuu hylätään.
- Älkää koskaan käyttäkö laitetta, jos kaapeli tai pistoke ovat vahingoittuneet, jos laite toimii väärin, jos se on pudonnut maahan tai muuten vioittunut (halkeamia/murtumia suojuksessa).
- Älkää työntäkö minkäänlaisia esineitä laitteeseen.
- Jos laitetta ei voi enää korjata, tee se käyttökelttomaksi välittömästi ja vie se keräyspisteeseen (verkkokaapeli katkaistaan).

Jätehuolto

Euroopan parlamentin ja neuvoston direktiivi 2012 / 19 / CE Sähkö- ja elektroniikkalaiteromusta (WEEE) edellyttää, ettei vanhoja kotitalouksien sähkölaitteita saa hävittää lajittelemattoman yhdyskuntajätteen mukana. Vanhat laitteet on kerättävä erikseen materiaalien palautuksen- ja kierrättämisen optimoimiseksi sekä terveys- ja ympäristövaikutuksien vähentämiseksi. Tuotteen yliviivattu roskakori -merkintä muistuttaa siitä, että sinun velvollisuutesi on hävittää laite erikseen. Kuluttajia kehoitetaan ottamaan yhteyttä paikallisiin viranomaisiin tai tuotteen jälleenmyyjään saadakseen lisätietoja vanhan laitteen asianmukaisesta hävittämisestä.



Tekniset tiedot

Nimellisjännite	24 V
Teho	26 W
Kostutusteho	jopa 320 g/h
Mitat	160 x 365 x 160 mm (leveys x korkeus x syvyys)
Paino	2.0 kg
Vesitankin tilavuus	4.0 Litraa
Melutaso	27 – 32 dB(A)
Noudattaa EU-määräyksiä	CE / WEEE / RoHS

Oikeudet muutoksiin pidätetään



Norsk

Gratulerer! Du har akkurat anskaffet deg den eksepsjonelle luftfukteren EVA little. Den vil gi deg mye nytelse og forbedre innendørsluften for deg.

Som med alle elektriske husholdningsartikler er det nødvendig å utvise særlig hensyn til bruk av denne modellen, for å unngå personskader, brann eller produktskader. Vennligst les nøye gjennom disse driftsinstruksjonene før du tar i bruk apparatet for første gang, og følg sikkerhetsinstruksene på selve apparatet.

Beskrivelse av apparatet

Apparatet består av følgende hoveddeler:

1. Strømadapter for strømforsyning
2. Vannbeholder med bærehåndtak
3. Vannbeholderlokk med antikalkpatron
4. Antikalkpatron
5. Vannskuff
6. Av/på-knapp
7. Knapp for valg av ønsket luftfuktighet (hygrostat: 30–75 % og kontinuerlig drift «CO»)
8. Knapp for valg av luftfuktighetsutgangsnivå 1–5
9. Knapp for auto-modus
10. Display med indikator for nåværende og ønsket (blinkende) fuktighet
11. Indikator for vannivå
12. Ultralydmembran
13. Duftbeholder
14. Knapp for nattmodus (LED-lamper normal, dimmet eller av)
15. Tåkekammer
16. Silver Cube™
17. Rengjøringsbørste
18. Åpning for luftutløp (OBS: Det må ikke komme noe vann inn i denne åpningen!)
19. Tåkeuttak

Viktige sikkerhetsinstrukser

Vennligst les nøye gjennom driftsinstruksjonene før du tar i bruk apparatet for første gang, og ta vare på dem for senere referansebruk, f.eks. dersom du gir viften videre til en ny eier.

- Stadler Form nekter alt ansvar innen tap eller skader som oppstår som en følge av mangelfull oppfølging av disse driftsinstruksjonene.
- Apparatet er kun tiltenkt bruk i hjemme for de formål beskrevet i disse instruksjonene. Uautorisert bruk og tekniske modifikasjoner på apparatet kan føre til far for helse og liv.
- Dette apparatet kan brukes av barn over 8 år og personer med reduserte fysiske, sensoriske eller mentale evner, eller mangel på erfaring og kunnskap, dersom de er under oppsyn av noen ansvarlig for dem eller har mottatt instruksjoner vedrørende bruk av apparatet på en trygg måte og forstår farene involvert. Barn må ikke leke med apparatet. Rengjøring og vedlikehold må ikke utføres av barn uten oppsyn.
- Kun koble kabelen til vekselstrøm. Noter deg spenningsinformasjonen oppgitt på apparatet.
- Ikke bruk skjøteledninger med skader.

- Ikke dra strømkabelen over skarpe kanter og sørg for at den ikke klemmes mellom gjenstander.
- Ikke napp kabelen ut av stikkontakten, og ikke fjern kabelen med våte hender.
- Ikke bruk dette apparatet i umiddelbar nærhet av badekar, dusj eller svømmebasseng (minimumsavstand på 3 m). Plasser apparatet slik at man ikke kan nå det fra badekaret.
- Ikke plasser apparatet i nærheten av en varmekilde. Ikke utsett strømkabelen for direkte varme (som i nærheten av en kokeplate, åpen ild, varme jernplater eller ovner, for eksempel). Beskytt strømkabelen mot oljete væsker.
- Sørg for at apparatet er forsvarlig posisjonert for å sikre høy stabilitet under driftsmodus, og sørg for at ingen kan snuble i strømkabelen.
- Apparatet er ikke sprutsikkert.
- Kun for innendørs bruk.
- Ikke oppbevar apparatet utendørs.
- Lagre apparatet på et tørt sted hvor barn ikke kan nå det (pakk apparatet inn).
- Dersom strømkabelen er skadet må den erstattes av produsenten eller et verksted som er autorisert av produsenten eller av en tilsvarende kvalifisert person for å forhindre skader.
- Før vedlikehold og rengjøring av apparatet, slå av strømmen og plugg ut strømkabelen.
- Før du rengjør innsiden av apparatet, sørg for at apparatet har vært slått av i minst 15 minutter!

Før installasjon: Antikalkpatron og vannhardhet

Antikalkpatronen reduserer kalken i vannet og det uønskede utslippet av kalkavleiringer i omgivelsene. Effektiv for en til tre måneder, avhengig av vannhardheten (se tabell).

Viktig: Bløtlegg antikalkpatronen i et vannbad i 24 timer før førstegangsbruk (ikke i vannbeholderen!). Harpiksen er nødt til å absorbere vann for å nå høy ytelse.

Tidsperioden patronen er effektiv avhenger av vannhardheten. Dette kan testes ved å bruke teststrimlene som medfølger (se side 6).

1. Dypp teststrimlene i vannet i et sekund.
2. Etter rundt ett minutt kan resultatet sees på teststrimmelen. Noen av de grønne boksene endrer farge til rosa. Vannhardheten vises ved hvor mange bokser som blir rosa. Eksempel: Dersom tre bokser er rosa, er vannhardheten > 14 °dH.

Antall rosa bokser	Vannhardhet	Hardhetsgrad (°dH)	Patronen vil vare i (med 3 liter/dag)	
			Dager	Liter
0/1	Mykt	Fra 4 °dH	120 dager	rundt 360 L
2	Moderat hardt	Fra 7 °dH	60 dager	rundt 180 L
3	Hardt	Fra 14 °dH	40 dager	rundt 120 L
4	Veldig hardt	Fra 21 °dH	20 dager	rundt 60 L

Med en vannhardhet over 21 °dH, kan vi ikke lenger anbefale bruk av en ultrasonisk luftfukter. Vi anbefaler at du bruker en fordampingsluftfukter for å øke fuktigheten i huset ditt (f.eks. luftfukteren Oskar fra Stadler Form: www.stadlerform.com/Oskar).

Note: Hvis du anvender Eva little uten å bruke avkalket vann fra et vannmykningsystem som benytter seg av ionebytte (salt tilsettes vannet), kan saltet i vannet utfelles rundt apparatet som hvitt støv. Eva little kan imidlertid brukes med et drikkevannfiltreringssystem (f.eks. Brita). Skulle du være usikker angående kvaliteten eller sammensetningen av vannet i området ditt, ta kontakt med vaktmesteren eller leverandøren av drikkevannet.

Installasjon / drift

1. Sett Eva little på ønsket sted på et flatt underlag. Koble strømadapteren (1) til enheten og plugg adapteren til en egnet stikkontakt.
2. Fjern vannbeholderen (2) ved å holde i håndtaket og dra det opp. Skru av lokket til vannbeholderen (3) og fyll vannbeholderen med rent, kaldt springvann opp til maksimumsmerket. Bløtlegg antikalkpatronen (4) i et vannbad i 24 timer før bruk (se «Før installasjon»). Skru til slutt på lokket (3) på vannbeholderen (2). Plasser deretter vannbeholderen (2) i enheten. Vannskuffen (5) vil sakte fylles opp fra vannbeholderen. Viktig: Ikke flytt apparatet når det er fylt med vann. Vannet kan skade elektronikken.
3. For å slå på Eva little, trykk på av/på-knappen (6). Den faktiske relative luftfuktigheten i % vises på displayet (10). Hvis vannivåindikatoren (11) lyser rødt, er det for lite vann i enheten. Utgangsnivået på luftfuktigheten er forhåndsinnstilt til nivå 3, og den ønskede luftfuktigheten på 45 %.
4. Ønsket luftfuktighet kan velges ved å trykke på knappen hygrostat (7) flere ganger (35 % – 75 % og kontinuerlig drift «CO»). Symbolet på displayet (10) blinker under inntastingen. Etter noen sekunder lagres den valgte verdien. Symbolet endrer seg til nåværende malt luftfuktighet. Informasjon: Når den ønskede luftfuktigheten nås, stopper apparatet opp og skjermen blinker. Skulle den målte luftfuktigheten falle under den angitte verdien, begynner apparatet luftfuktingen igjen.
5. Fukteeffekten kan endres ved å trykke på knappen for valg av effektnivå (8) flere ganger (nivå 1-5). Nivået vises på displayet (10) med horisontale streker (dvs. 1 strek = nivå 1).
6. Når du trykker på knappen auto (9), aktiveres auto-modus, og dermed Adaptive Humidity™-teknologien. LED-lampen på knappen auto på enheten er på. I auto-modus opprettholder enheten automatisk luftfuktighetsnivået ved 45 % på en stille og energieffektiv måte. Jo lavere den faktiske luftfuktigheten er, desto høyere vil viftehastigheten automatisk settes til (dvs. under 33 % = nivå 4, fra 34 % til 37 % = nivå 3, fra 38 % til 41 % = nivå 2, fra 42 % til 45 % = nivå 1). Du kan endre ønsket luftfuktighetsnivå i auto-modus ved å trykke på knappen hygrostat (7) flere ganger når auto-modus er aktivt (LED-lampen på knappen auto på enheten er på). Luftfuktighetsnivået (8) kan ikke endres manuelt i auto-modus. Når knappen for effektnivået (8) trykkes for å endre fukteeffekten, blir automodus deaktivert.
7. Du kan bruke Eva little til å spre dufter i rommet. Det må understrekes at dufter må brukes ekstremt sparsomt grunnet at en overdreven dose kan resultere i funksjonsfeil og skader på apparatet. For å bruke dufter, trykk kort på duftbeholderen (13) og ta den ut av apparatet. La duftvæsken

dryppe direkte på bomulsdotten i duftbeholderen (13). Putt maksimalt 1–2 dråper med duft i duftbeholderen! Dytt duftbeholderen inn igjen og trykk og slipp for å låse den. Tips: For å endre duft, ta ut bomulsdotten og rengjør beholderen med såpe. Nå kan du sette inn en ny bomulsdott (kommersielt tilgjengelig) og legge til dråper av ønsket duft.

8. Hvis vannivåindikatoren (11) blir rød, må apparatet fylles med mer vann. For å gjøre dette, fjern vannbeholderen (2) og fyll med rent, kaldt springvann opp til maksimumsmerket. Etter å ha satt på plass vannbeholderen, vil apparatet automatisk gjenoppta drift etter et par sekunder. Vannbeholderen kan også fylles mens apparatet er i drift.
9. Dersom du synes lampene er for sterke (for eksempel i et soverom), kan du redusere lysintensiteten ved å trykke på knappen for nattmodus (14). Du kan velge mellom tre ulike moduser:
 - Normalmodus (standardmodus)
 - Dempet modus (trykk én gang)
 - Mørk modus (trykk to ganger)
 - Ved å trykke på knappen én gang til går du tilbake til normalmodus.Hvis det ikke er noe vann i apparatet, vil det røde vannivåsymbolet (11) lyse uansett modus. Det røde lyset kan ikke dempes.

Merknad: Skulle du se dråper (eller andre tegn på fuktighet) på eller rundt enheten, så er dette kondensert vann fra luftfukteren. Dette vil si at luften ikke lenger kan absorbere fuktigheten fra luftfukteren. Vennligst aktiver auto-modus med ønsket luftfuktighet på 45 %. Da bør det ikke dannes flere vannråper.

Rengjøring

Før hver vedlikeholdsøkt og etter hvert bruk, slå av enheten og fjern pluggen fra stikkkontakten. Før du rengjør Eva little må strømadapteren (1) separeres fra strømadapterkontakten.

Obs: Aldri senk enheten i vann (fare for kortslutning).

- For å rengjøre utsiden, tørk med en fuktig klut og tørk så godt.
- **Rengjør minst én gang i måneden.** Apparatet må være slått av i minst 15 minutter før innvendig rengjøring! Fjern vannbeholderen (2), tåkekammeret (15), silver cube (16) og duftbeholderen (13). Fyll en kopp med 2 dl springvann blandet med avkalkningsmiddel (bland i henhold til produsentens anvisninger). Hell væsken forsiktig ned i vannskuffen (5) ved å holde koppen rett over vannskuffen (se side 5). Ikke hell væsken fra stor høyde over skuffen! Pass på at det ikke kommer noe væske inn i åpning for luftutløp (18). Det vil skade apparatet, og vil gjøre garantien ugyldig.
- Gi avkalkningsmiddelet tid til å virke i henhold til produsentens anbefalinger (ca. 30 min.). Sjekk vannskuffen (5) for å se om kalkavleiringen på ultralydmembranen (12) har blitt oppløst.
- Hvis det fremdeles er rester av kalkavleiringer, kan ultralydmembranen (12) rengjøres med en rengjøringsbørste (17) (for- og bakside). Ikke prøv å skrape dem med en hard gjenstand.
- For avleiringer som er vanskelig å fjerne, anbefaler vi å avkalke apparatet flere ganger.
- **Viktig:** Hell avkalkningsmiddelet ut over det fremre venstre hjørnet av apparatet (se pil på apparatet). Pass på at det ikke kommer noe væske inn i åpning for luftutløp (18). Det vil skade apparatet, og vil gjøre garantien ugyldig.

- For å skylle, fyller du koppen med 2 dl springvann og heller det forsiktig ned i vannskuffen (5) ved å holde koppen rett over vannskuffen (se side 5). Ikke hell væsken fra stor høyde over skuffen! Hell vannet ut over det fremre venstre hjørnet av apparatet. Gjenta prosessen til det ikke er noe mer avkalkningsmiddel i vannskuffen (5). Sett silver cube (16), tåkekammeret (15), vannbeholderen (2) og duftbeholderen (13) på plass i apparatet. Hvis vannbeholderen ikke sitter riktig, sjekk om den øvre delen av tåkekammeret er riktig montert.
- Rengjør vannbeholderen (2) grundig annenhver uke med en myk børste eller svamp og varmt vann. Bruk fortyntet avkalkningsmiddel (blandes i henhold til produsentens anvisninger) for kalkavleiringer. Skyll deretter vannbeholderen grundig med rent, kaldt springvann.

Skifte ut antikalkpatronen

- Vennligst finn de anbefalte utskiftningsintervallene i tabellen (se «Før installasjon»).
- Tips: Effektiviteten til patronen (4) kan inspiseres ved en enkel test. Hold et lite speil i tåken (19) i et par sekunder. Dersom det dukker opp hvite avleiringer (kalsiumkarbonat) på speilet, behøver patronen å skiftes ut.
- Antikalkpatronen er å finne på innsiden av beholderlokket. Skru først av beholderlokket av vannbeholderen (2) og deretter fjern patronen fra lokket (3). Avhend patronen blant husholdningsavfallet ditt (4). Bløtlegg antikalkpatronen i et vannbad i 24 timer før førstegangsbruk (ikke i vannbeholderen!). Harpiksen er nødt til å absorbere vann for å nå høy ytelse.
- Behold beholderlokket (3) når du skifter ut patronen!

Silver Cube™

Silver cube (16) forhindrer veksten av bakterier i luftfukteren grunnet sitt kontinuerlige utslipp av sølvioner. Bruk av Silver cube fører til et hygienisk romklima. Levetiden til Silver cube er omtrent ett år. Vi anbefaler derfor at du skifter ut Silver cube i starten av hver luftfuktingssesong. Silver cube begynner å fungere så snart den kommer i kontakt med vann, og fungerer også når enheten er avslått.

Reparasjoner

- Reparasjoner på dette produktet må kun utføres av kvalifiserte teknikere. Dersom det utføres urettmessige reparasjoner utløper garantien og alt ansvarshold.
- Aldri bruk apparatet dersom adapteren eller kontakten er skadet, etter det har feilfunksjonert, dersom det har blitt mistet eller skadet på noen som helst måte (sprekker/spriker i kabinettet).
- Ikke press gjenstander inn i apparatet. Ikke demonter apparatet.
- Dersom apparatet er utenfor reparasjonsmuligheter, gjør det ubrukbart umiddelbart og lever det til et returpunkt gitt til formålet.

Avhending

EU-direktiv 2012 / 19 / EF vedrørende elektriske og elektroniske apparater (Waste Electrical and Electronic Equipment - WEEE) sier at gamle elektriske husholdningsapparater ikke må kastes som vanlig restavfall. Gamle apparater må samles inn separat for å optimalisere gjenbruk og resirkulering av materialene de inneholder og redusere påvirkningen på menneskers helse

og miljøet. Det overkryssede søppelkassesymbolet er for å minne om din forpliktelse om at du når du kaster apparatet må det samles inn separat. Forbrukerne må kontakte lokale myndigheter eller forhandler for informasjon angående riktig avhending av sitt gamle apparat.



Spesifikasjoner

Rangert spenning	24 V
Utgangseffekt	26 W
Fukteeffekt	opp til 320 g/h
Dimensjoner	160 x 365 x 160 mm (bredde x høyde x dybde)
Vekt	2.0 kg
Vannbeholderkapasitet	4.0 Liter
Lydnivå	27 – 32 dB(A)
I samsvar med EU-forskrifter	CE / WEEE / RoHS

Alle rettigheter ovenfor tekniske modifikasjoner er forbeholdt



Svenska

Grattis! Du har just införskaffat den enastående luftfuktaren EVA little. Den kommer att ge dig stor glädje och förbättra din inomhusluft.

Som med alla elektriska hushållsapparater krävs det att du är extra försiktig med den här modellen också, för att undvika personskador, brandskador eller skador på apparaten. Läs denna bruksanvisning noggrant innan du använder apparaten för första gången och följ säkerhetsanvisningarna på själva apparaten.

Beskrivning av apparaten

Apparaten består av följande huvuddelar:

1. Nätadapter för strömsörjning
2. Vattentank med bärhandtag
3. Lock till vattentank med antikalkpatron
4. Antikalkpatron
5. Vattenbricka
6. På-/Av-knapp
7. Knapp för val av önskad fuktighet (hygrostat: 30–75 % och kontinuerlig drift «CO»)
8. Knapp för val av utgångsnivå 1–5 för luftfuktning
9. Knapp för autoläge
10. Display med indikation för aktuell och önskad (blinker) fuktighet
11. Vattennivåindikator
12. Ultraljudsmembran
13. Doftbehållare
14. Knapp för nattläge (LED-ljus normalt, nedtonat eller av)
15. Dimkammaren
16. Silver Cube™
17. Rengöringsborste
18. Öppning för luftutlopp (varning: inget vatten får komma in i denna öppning)
19. Ångutsläpp

Viktiga säkerhetsanvisningar

Läs igenom bruksanvisningen noga innan du använder apparaten för första gången och håll den i säkert förvar för framtida referens, vid behov ger du den vidare till nästa ägare.

- Stadler Form avsäger sig allt ansvar för förlust eller skada som uppstår på grund av att bruksanvisningen inte följts.
- Apparaten får endast användas i hemmet för de ändamål som beskrivs i denna bruksanvisning. Otillåten användning och tekniska ändringar på apparaten kan leda till fara för liv och hälsa.
- Denna apparat kan användas av barn från 8 år och uppåt och personer med nedsatt fysisk eller mental förmåga eller brist på erfarenhet och kunskap, om de övervakas eller får instruktioner angående användning av apparaten på ett säkert sätt och förstår de inblandade riskerna. Barn ska inte leka med apparaten. Rengöring och underhåll får inte göras av barn utan tillsyn.
- Anslut endast kabeln till växelström. Observera spänningsinformationen på apparaten.
- Använd inte skadade förlängningskablar.

- Dra inte nätsladden över vassa kanter och se till att den inte kommer i kläm.
- Dra inte ut kontakten ur vägguttaget med våta händer eller genom att hålla i sladden.
- Använd inte denna apparat i omedelbar närhet av badkar, dusch eller simbassäng (minsta avstånd är 3 m). Placera apparaten så att en person som befinner sig i badkaret inte kan röra apparaten.
- Placera inte apparaten nära en värmekälla. Utsätt inte sladden för direkt värme (som t.ex. en uppvärmd värmepatta, öppen eld, hett strykjärn, eller värmeelement). Skydda nätsladdar från olja.
- Se till att apparaten är korrekt placerad för att säkerställa en hög stabilitet under dess drift och se till att ingen kan snubbla över nätsladden.
- Apparaten är inte stänkskyddad.
- Endast för inomhusbruk.
- Förvara inte apparaten utomhus.
- Förvara apparaten på en torr plats, oåtkomlig för barn (packa in apparaten).
- Om nätsladden är skadad, måste den bytas ut av tillverkaren eller av en verkstad som godkänts av tillverkaren eller av liknande kvalificerade personer för att undvika fara.
- Innan apparaten underhålls och efter varje användning, stänger du av apparaten och drar ut nätkabeln ur vägguttaget.
- Se till att apparaten har varit avstängd i minst 15 minuter innan apparatens insida rengörs!

Före installationen: Antikalkpatron och vattenhårdhet

Antikalkpatronen minskar kalkavlagringarna i vattnet och önskat utsläpp av kalkpartiklar i omgivningen. Den är effektiv i en till tre månader, beroende på vattnets hårdhet (se tabell).

Viktigt: Lägg antikalkpatronen i blöt i ett vattenbad under 24 timmar innan den används för första gången (testremsan finns bredvid sista sidan i denna bruksanvisning). Hartset måste absorbera vatten för att nå hög prestanda.

Tidsperioden som patronen fungerar effektivt beror på vattnets hårdhet. Detta kan testas med hjälp av de testband som medföljer (se sidan 6).

1. Doppa testbanden i vattnet under en sekund.
2. Efter cirka en minut kan resultaten ses på testbanden. Några av de gröna rutorna ändrar färg till rosa. Vattnets hårdhet visas genom hur många rutor som blir rosa. Exempel: Om tre rutor är rosa, då ligger vattenhårheten > 14 °dH.

Antal rosa utor	Vattenhårdhet	Hårdhetsgrad (°dH)	Patronen räcker (med 3 liter/dag)	
			Dagar	Liter
0/1	Mjuk	Från 4 °dH	120 dagar	runt 360L
2	Måttligt hårt	Från 7 °dH	60 dagar	runt 180L
3	Hårt	Från 14 °dH	40 dagar	runt 120L
4	Mycket hårt	Från 21 °dH	20 dagar	runt 60L

Med en vattenhårdhet på över 21 °dH, kan vi inte längre rekommendera att du använder en luftfuktare med ultraljud. Vi rekommenderar att du använder en luftfuktare med ånga för att öka luftfuktigheten i ditt hus (t.ex. Oskar luftfuktare tillverkad av Stadler Form: www.stadlerform.com/Oskar).

Obs: Om du använder Eva little utan att använda avkalkat vatten från ett avkalkningsystem, som fungerar enligt principen om jonbyte (salt tillsätts till vattnet), kan saltet som finns i vattnet fälla ut runt apparaten som vitt dam. Eva little kan emellertid användas med dricksvatten från ett filtersystem (t.ex. Brita). Skulle du vara osäker på kvaliteten eller sammansättningen av vattnet i ditt område, kontakta fastighetsskötaren eller leverantören av dricksvatten.

Inställning / drift

1. Placera Eva little på önskad plats på en plan yta. Anslut nätverksadaptern (1) till apparaten och koppla in adaptern i ett lämpligt uttag.
2. Ta ut vattentanken (2) genom att hålla i handtaget och dra upp den. Skruva bort locket på vattentanken (3) och fyll vattentanken med rent, kallt kranvatten upp till markeringen för högsta nivå. Se till att antikalkpatronen (4) har dränkts i vatten under 24 timmar innan («Innan installation»). Skruva slutligen tillbaka locket (3) på vattentanken (2). Placera sedan vattentanken (2) i enheten. Vattenbrickan (5) kommer nu långsamt att fyllas från vattentanken. Viktigt: Flytta inte apparaten när den är fylld med vatten. Vattnet kan rinna in i elektroniken.
3. Tryck på på-/av-knappen (6) för att sätta igång Eva little. Den nuvarande relativa fuktigheten i % visas på displayen (10). Om vattennivåindikatorns ljus (11) är rött, finns det för lite vatten i enheten. Utgångsnivån för luftfuktighet är förinställd på nivå 3 och den önskade fuktigheten på 45 %.
4. Den önskade luftfuktigheten kan ändras genom att trycka på knappen hygrostat (7) flera gånger (35–75 % och kontinuerlig drift «CO»). Symbolen på displayen (10) blinkar under inmatning. Efter några sekunder utan inmatning, sparas det valda värdet. Symbolen ändras till aktuell uppmätt luftfuktighet.
Info: När väl den önskade luftfuktigheten har uppnåtts, stannar apparaten och displayen blinkar. Skulle den uppmätta verkliga luftfuktigheten sjunka under inställt värde, börjar apparaten att fukta igen.
5. Luftfuktningens prestanda kan ändras genom att du trycker in knappen för val av luftfuktningens utgångsnivå (8) upprepade gånger (nivå 1 – 5). Nivån visas på displayen (10) med horisontella ribbor (t.ex. en ribba = nivå 1).
6. Genom att trycka på knappen auto (9), aktiveras autoläget och tekniken Adaptive Humidity™. Nu är LED-ljuset på knappen auto tänd. I autoläget anpassar enheten automatiskt utgångsnivån för luftfuktning till att nå och upprätthålla en önskad luftfuktighet på 45 % tyst och energieffektivt. Ju lägre den aktuella luftfuktigheten är, desto högre kommer utgångsnivån för luftfuktning automatiskt att ställas in (under 33 % = nivå 4, från 34–37 % = nivå 3, från 38–41 % = nivå 2, 42–45 % = nivå 1). Du kan ändra den önskade fuktigheten i autoläget genom att trycka på knappen hygrostat (7) flera gånger medan det automatiska läget är aktivt (LED-ljuset på knappen auto på enheten lyser). Utgångsnivån för

luftfuktning (8) kan inte ändras manuellt i autoläget. Autoläget avaktiveras så fort knappen för utgångsnivån (8) trycks in för att ändra luftfuktningens utgångsnivå.

7. Du kan använda Eva little för att sprida dofter i rummet. Var mycket sparsam med dofter, eftersom en överdriven dosering kan leda till funktionsstörningar i och skador på apparaten. För att kunna använda dofter, tryck kort och släpp doftbehållaren (13) och dra ut den ur apparaten. Droppa parfymen direkt på bomullskudden i doftehållaren (13). Tillsätt högst 1–2 droppar parfym i doftbehållaren! Tryck tillbaka behållaren och tryck på den och släpp för att låsa den. Tips: För att byta doft, ta ut bomullskudden och rengör behållare med tvål. Nu kan du sätta i en ny bomullskudde (kommersiellt tillgänglig) och tillsätta droppar med önskad doft.
8. Om vattennivåindikatorn (11) ändras till rött, måste vattnet fyllas på. Ta ut vattentanken (2) och fyll på den med rent, kallt kranvatten upp till markeringen för högsta nivå. Efter byte av vattentanken, börjar maskinen automatiskt fungera igen efter några sekunder. Vattentanken kan också fyllas på under drift.
9. Om du upplever lamporna som för ljusa (i ett sovrum till exempel), kan du minska ljusstyrkan genom att trycka på knappen för nattläge (14). Du kan välja mellan tre olika lägen:
 - Normalläge (standardläge)
 - Dämpat läge (tryck en gång)
 - Släckningsläge (tryck två gånger)
 - Genom att trycka på dimmer-knappen ytterligare en gång kan du gå tillbaka till normalläge.

Om det inte finns något vatten i apparaten lyser den röda vattennivåsymbolen (11) i alla lägen. Den röda lampan kan inte dimmas.

Obs! Om du ser droppar (eller andra tecken på fukt) på eller kring enheten, är detta kondensvatten från luftfuktaren. Detta innebär att luften inte längre kan absorbera fukten från luftfuktaren. Aktivera autoläget med en önskad luftfuktighet på 45 %. Vattendropparna bör då sluta att bildas.

Rengöring

Före allt underhåll och efter varje användning, stänger du av apparaten och drar ut kontakten ur vägguttaget. Innan du rengör Eva little, måste nätadaptern (1) separeras från nätadapterns anslutning.

Observera: Doppa inte apparaten i vatten (risk för kortslutning).

- För att rengöra utsidan, torka av med en fuktig trasa och torka sedan ordentligt.
- **Rengör minst 1x per månad.** Apparaten måste vara avstängd i minst 15 minuter före invändig rengöring! Ta sedan bort vattentanken (2), dimkammaren (15), Silver Cube (16) och doftbehållaren (13). Fyll en kopp med 200 ml kranvatten blandat med avkalkningsmedel (blandning i enlighet med tillverkarens instruktioner). Häll vätskan försiktigt på vattenbrickan (5) genom att hålla koppen direkt över vattenbrickan (se sidan 5). Häll inte på vätskan högt ovanför vattenbrickan! Se till att ingen vätska kommer in i öppningen för luftutlopp (18). Detta kan skada apparaten och upphäver alla garantianspråk.

- Låt avkalkningsmedlet verka enligt tillverkarens anvisningar (ca 30 min.). Kontrollera vattentråget (5) för att se om kalkavlagringen på ultraljudsmembranet (12) har lösts upp.
- Om det fortfarande finns kalkrester kvar kan ultraljudsmembranet (12) rengöras med hjälp av rengöringsborsten (17) (fram- och baksidan). Försök inte att skrapa dem med ett hårt föremål.
- För envisa kalkavlagringar rekommenderar vi att apparaten avkalkas flera gånger i rad.
- **Viktigt:** Häll ut avkalkningsmedlet över det främre vänstra hörnet av apparaten (se pilen på apparaten). Inget vatten får komma in i öppning för luftutlopp (18). Detta kan skada apparaten och upphäver alla garantianspråk.
- Skölj genom att fylla koppen med 200 ml kranvatten och häll försiktigt vätskan i vattenbrickan (5) genom att hålla koppen direkt över vattnetbrickan (se sidan 5). Häll inte på vätskan högt ovanför vattenbrickan! Häll ut vattnet över det främre vänstra hörnet av apparaten. Upprepa processen tills det inte finns något avkalkningsmedel kvar i vattenbehållaren (5). Sätt tillbaka Silver Cube (16), dimkammare (15), vattentanken (2) och doftbehållaren (13) i apparaten. Om vattenbehållaren inte sitter rätt, kontrollera om den övre delen av dimkammaren (15) är korrekt monterad.
- Rengör vattentanken (2) noggrant varannan vecka med en mjuk borste eller svamp och varmt vatten. Använd utspätt avkalkningsmedel (blandning enligt tillverkarens anvisningar) för kalkavlagringar. Skölj vattentanken ordentligt efteråt med rent, kallt kranvatten.

Byte av antikalkpatronen

- Se rekommenderade bytesintervaller i tabellen (se «Före installationen»).
- Tips: Patronens (4) effektivitet kan kontrolleras med ett enkelt test. Håll en liten spegel i ångan (19) under några sekunder. Om det sedan finns vita avlagringar (kalciumkarbonat) på spegeln, behöver patronen bytas ut.
- Antikalkpatronen är placerad på tanklockets inre sida (3). Skruva först bort tanklocket från vattentanken (2) och skruva sedan ut patronen ur tanklocket (3). Kassera patronen i hushållssoporna (4). Lägg antikalkpatronen i blöt i ett vattenbad under 24 timmar innan den används för första gången (inte i vattentanken!). Hartset måste absorbera vatten för att nå hög prestanda.
- Behåll tanklocket (3) när du byter patronen!

Silver Cube™

Den silverkuben (16) förhindrar tillväxten av mikrober och bakterier i luftfuktaren tack vare den kontinuerliga frisättningen av silverjoner. Användningen av en silverkub leder till ett hygieniskt rums klimat. Livslängden på den joniska silverkuben är ungefär ett år. Vi rekommenderar därför att du byter ut den silverkuben i början av varje befruktningssäsong. Den silverkuben börjar arbeta så fort den kommer i kontakt med vatten och fungerar även när apparaten är avstängd.

Reparationer

- Reparationer av elektriska apparater får endast utföras av en kvalificerad eltekniker. Om felaktiga reparationer utförs, upphör garantin att gälla och allt ansvar frånsägs.

- Använd aldrig apparaten om en kabel eller kontakt är skadad, om den har funktionsfel, om den har tappats eller blivit skadad på något annat sätt (sprickor/brister i höljet).
- Tryck inte in några föremål i apparaten. Ta inte isär apparaten.
- Om apparaten inte går att reparera, gör den obrukbar omedelbart och lämna in den på en lämplig återvinningsstation.

Kassering

Det europeiska direktivet 2012 / 19 / CE om avfall från elektrisk och elektronisk utrustning (WEEE), kräver att gammal hushålls elektronik INTE kastas i det normala osorterade avfallet. Förbrukad utrustning måste samlas in separat för att optimera återanvändning och återvinning av det material som de innehåller och för minska påverkan på människors hälsa och på miljön. Symbolen med den överkorsade «soptunnan» på produkten påminner dig om din skyldighet att apparaten måste samlas in separat när det kasseras. Du kan kontakta din lokala myndighet eller återförsäljare för information om korrekt kassering av förbrukad elektronisk utrustning.



Specifikationer

Märkspänning	24 V
Utgående effekt	26 W
Fuktutgång	upp till 320g/h
Mått	160 x 365 x 160 mm (bredd x höjd x djup)
Vikt	2.0 kg
Vattentankskapacitet	4.0 Liter
Ljudnivå	27 – 32 dB(A)
Uppfyller EU:s regler	CE / WEEE / RoHS

Alla rättigheter för tekniska ändringar förbehålles



Русский

Поздравляем с приобретением устройства премиум-класса увлажнителя воздуха EVA little. Использование этого устройства позволит улучшить воздух в помещении, а эксплуатация доставит несомненное удовольствие.

При эксплуатации увлажнителя воздуха, а также иных электроприборов, следует обращать особое внимание на меры безопасности. Прежде, чем использовать этот электроприбор, внимательно прочтите инструкцию. Во избежание травм или повреждений имущества, строго следуйте приведенным в данной инструкции рекомендациям.

Описание устройства

1. Адаптер питания для электросети
2. Резервуар для воды с ручкой для переноски
3. Крышка резервуара для воды с картриджем против накипи
4. Картридж для предотвращения минеральных отложений Anticalc
5. Лоток для воды
6. Кнопка питания
7. Кнопка выбора желаемой влажности (регулятор влажности: 30–75 % или непрерывный режим «СО»)
8. Кнопка выбора уровня интенсивности увлажнения: от 1 до 5
9. Кнопка автоматического режима
10. Дисплей для отображения текущей и желаемой (значение мигает) влажности
11. Индикатор уровня воды
12. Мембрана ультразвукового генератора
13. Контейнер с ароматизатором
14. Кнопка ночного режима (индикаторы горят с стандартной яркостью, с приглушенной яркостью или выключены)
15. Диффузионная камера
16. Silver Cube™ (антибактериальный картридж)
17. Щетка для чистки
18. Впускное отверстие для воздуха (Внимание! В это отверстие не должна попадать вода.)
19. Распылитель

Важные указания по безопасности

Сохраните эту инструкцию для дальнейших справок, а в случае передачи увлажнителя воздуха другому владельцу, передайте инструкцию вместе с электроприбором.

- Изготовитель не несет ответственности за любые травмы или ущербы, возникшие вследствие неправильной эксплуатации электроприбора.
- Увлажнитель воздуха является бытовым электроприбором и предназначен для использования только в домашних условиях в строгом соответствии с инструкцией по эксплуатации. Неправильная эксплуатация и техническая модификация устройства могут создать условия, опасные для жизни и здоровья пользователя.
- Этот электроприбор не предназначен для использования детьми до 8 лет или недееспособными взрослыми без надлежащего контроля, а также лицами, не имеющими достаточных навыков по использованию электроприборов и не знакомыми с инструкцией по эксплуа-

тации. Детям категорически запрещено играть с прибором. Чистка и установка прибора может производиться детьми исключительно под присмотром взрослых.

- Перед подключением увлажнителя воздуха к электросети удостоверьтесь в том, что напряжение электросети соответствует напряжению, паспортизированному для данного электроприбора.
- Не используйте при подключении поврежденные или перегруженные удлинители.
- Следите за тем, чтобы сетевой шнур не касался поверхностей, способных повредить шнур, не запутывался и не перекручивался. Не прикасайтесь к сетевому шнуру или его вилке мокрыми руками.
- Не эксплуатируйте электроприборы в местах с повышенной влажностью. Во избежание поражения электрическим током запрещается эксплуатировать электроприборы в непосредственной близости ванны, душа или бассейна (минимальное расстояние 3 м). Устанавливайте прибор так, чтобы он не мешался.
- Не устанавливайте увлажнитель воздуха рядом с источниками тепла.
- Не допускайте, чтобы сетевой шнур касался горячих поверхностей любых нагревательных приборов, не допускайте контакта сетевого шнура с маслянистыми веществами.
- Следите за тем, чтобы нельзя было споткнуться о сетевой шнур при хождении по комнате.
- Увлажнитель воздуха не является водонепроницаемым
- Не эксплуатируйте увлажнитель воздуха вне помещений.
- Не храните увлажнитель на улице.
- Для хранения упакуйте прибор в коробку и храните в сухом помещении, в местах, недоступных для детей.
- В случаях повреждения сетевого шнура он должен быть заменен авторизованным сервисным центром либо квалифицированным специалистом.
- Установку и чистку прибора необходимо производить, отключив прибор от сети.
- Устройство необходимо выключить как минимум за 15 минут до проведения очистки его внутренних поверхностей!

Перед первым использованием: картридж Anticalc и жесткость воды

Картридж Anticalc необходим для уменьшения концентрации кальция, накипи и извести в воде. Эффективен от 1 до 3 месяцев в зависимости от жесткости воды. (см. таблицу)

Важно. Перед первым использованием увлажнителя опустите картридж Anticalc в воду комнатной температуры на 24 часа. По истечении этого срока вставьте картридж в отведенное для него место. По истечении этого срока вставьте картридж в отведенное для него место (не в резервуар для воды увлажнителя).

Срок использования картриджа зависит от уровня жесткости воды в вашем регионе. Для анализа жесткости воды используйте тест-полоски, прикрепленные к предпоследней странице данной инструкции. (см. стр. 6)

1. Опустите тест-полоску на 1 секунду в воду.
2. Примерно через минуту оцените результат по количеству ячеек на тест-полоске, изменивших окраску. Например, три розовые ячейки соответствуют уровню жесткости более 14 °dH.

Количество розовых ячеек	Жесткость воды	Степень жесткости (°Ж)	Картриджа хватит на (при использовании 3 литров в день)	
			дни	литры
0/1	мягкая	От 4°Ж	120 дней	~ 360 л
2	умеренно жесткая	От 7°Ж	60 дней	~ 180 л
3	жесткая	От 14°Ж	40 дней	~ 120 л
4	очень жесткая	От 21°Ж	20 дней	~ 60 л

При жесткости воды свыше 21 °dH использование ультразвукового увлажнителя воздуха не рекомендуется. В таком случае лучше воспользоваться увлажнителем традиционного типа, таким, как модель Oskar от компании Stadler Form: www.stadlerform.com/Oskar.

Примечание: Если при работе устройства Eva little не используется декальцинированная вода, полученная с помощью системы декальцинирования на основе технологии ионного обмена (в воду добавляется соль), то содержащиеся в воде соли могут оседать на элементах устройства в виде белого налета. Не используйте для предварительного смягчения или очистки воды какие-либо иные дополнительные средства или устройства. Не используйте минеральную воду или иные жидкости, кроме воды.

Настройка / эксплуатация

1. Установите устройство Eva little в желаемом месте на ровную поверхность. Установите увлажнитель воздуха на ровной поверхности и подключите к электросети с помощью адаптера (1).
2. Выньте резервуар для воды (2), взяв его за ручку и потянув вверх. Открутите крышку резервуара для воды (3) и заполните резервуар чистой холодной водопроводной водой до отметки максимального уровня. Не забудьте перед этим опустить картридж против накипи (4) в воду на 24 часа (см. раздел «Перед установкой»). Снова прикрутите крышку (3) к резервуару для воды (2). Затем поместите резервуар для воды (2) в прибор. Лоток для воды (5) будет медленно наполняться водой из резервуара. Важно! Не перемещайте устройство, когда оно наполнено водой. Вода может попасть на электронику.
3. Нажмите кнопку питания (6), чтобы включить устройство Eva little. На дисплее (10) отображается текущая относительная влажность в процентах. Если индикатор уровня воды (11) горит красным цветом, это означает, что в приборе недостаточно воды. По умолчанию установлен уровень интенсивности увлажнения 3 и желаемая влажность 45%.
4. Чтобы изменить желаемую влажность, необходимо несколько раз нажать кнопку hygrostat (Регулятор влажности) (7) (35–75 % и

непрерывный режим «CO»). Во время выбора значения символ на дисплее (10) мигает. Если не нажимать кнопку в течение нескольких секунд, выбранное значение сохраняется. Символ на дисплее меняется на измеренное текущее значение влажности.

формация: при достижении желаемой влажности воздуха прибор прекращает работу, и дисплей начинает мигать. Если измеренная текущая влажность воздуха падает ниже заданного значения, прибор снова начинает увлажнять воздух.

5. Интенсивность увлажнения можно изменить, нажав на кнопку выбора желаемой интенсивности (8) несколько раз (уровни 1–5). Уровни отображаются на дисплее (10) в виде горизонтальных полосок (например, 1 полоска = уровень 1).
6. При нажатии кнопки auto (Автоматический режим) (9) активируется автоматический режим, использующий технологию Adaptive Humidity™. На приборе загорается светодиодный индикатор на кнопке auto (Автоматический режим). В автоматическом режиме прибор автоматически регулирует интенсивность увлажнения, чтобы равномерно и без лишних затрат энергии установить и поддерживать желаемую влажность воздуха 45%. Чем ниже текущая влажность воздуха, тем выше будет автоматически установленный уровень интенсивности увлажнения (до 33% = уровень 4, 34–37% = уровень 3, 38–41% = уровень 2, 42–45% = уровень 1). Можно изменить желаемую влажность воздуха в автоматическом режиме, несколько раз нажав кнопку hygrostat (Регулятор влажности) (7) при включенном автоматическом режиме (горит светодиодный индикатор на кнопке auto (Автоматический режим) на приборе). В автоматическом режиме нельзя изменить вручную уровень интенсивности увлажнения (8). При нажатии кнопки интенсивности (8) для изменения уровня интенсивности увлажнения автоматический режим отключается.
7. Можно использовать прибор Eva little для распыления арома масла в помещении. Используйте арома масла очень экономно, поскольку их чрезмерное количество может привести к неисправности или повреждению устройства. Для использования арома масла нажмите на контейнер для арома масла (13) и выньте его из устройства. Капните арома масла непосредственно на ватный диск в контейнере для арома масла (13). Добавляйте в контейнер для арома масла не более 1–2 каплей арома масла! Вставьте контейнер на место и нажмите до щелчка. Совет: чтобы сменить аромат, выньте ватный диск и вымойте контейнер с мылом. Затем можно вставить новый ватный диск (имеется в продаже), капнув на него нужный аромат.
8. Если индикатор уровня воды (11) горит красным цветом, необходимо добавить воду. Выньте резервуар для воды (2) и наполните его чистой холодной водопроводной водой до отметки максимального уровня. После установки резервуара для воды на место прибор автоматически возобновит работу через несколько секунд. Можно также долить воду в резервуар во время работы.
9. Режим сна предназначен для использования увлажнителя в ночное время. В этом режиме интенсивность световой индикации уменьшается до приятного мягкого свечения. Чтобы включить

режим сна, нажмите соответствующую кнопку (14). Вы можете выбрать 1 из режимов:

- нормальный (по умолчанию)
- тусклый (1 нажатие)
- без подсветки (2 нажатия)
- для отмены режима сна нажмите эту кнопку еще раз.

Если в устройстве нет воды, то во всех режимах загорается красный индикатор уровня воды (11). Яркость красного индикатора нельзя уменьшить.

Примечание. Наличие капель воды (или другие признаки влаги) на приборе или вокруг него является конденсатом из увлажнителя. Это означает, что воздух более не может поглощать испускаемую увлажнителем влагу. Активируйте автоматический режим с желаемой влажностью воздуха 45%. Капли воды должны исчезнуть.

Чистка

Перед чисткой, а также после каждого использования, обязательно выньте адаптер питания (1) из разъема.

Внимание! Никогда не погружайте прибор в воду (во избежание короткого замыкания).

- Для наружной очистки протрите корпус влажной тряпочкой, а затем тщательно высушите.
- **Выполняйте очистку как минимум раз в месяц.** Устройство необходимо выключить как минимум за 15 минут до проведения очистки его внутренних поверхностей! Затем снимите резервуар для воды (2), камеру для пара (15), ионизатор Silver Cube (16) и контейнер для ароматизатора (13). Налейте в чашку 200 мл водопроводной воды и добавьте средство для удаления накипи (приготовьте раствор в соответствии с инструкциями производителя). Аккуратно вылейте этот раствор в лоток для воды (5), держа чашку непосредственно над лотком (см. стр. 5). Не наливайте раствор в лоток для воды с большой высоты! Убедитесь в том, что жидкость не попала во впускное воздуха (18). Это может повредить устройство и привести к аннулированию гарантии.
- Оставьте средство для удаления накипи на некоторое время согласно инструкциям изготовителя (прибл. 30 мин.). Осмотрите лоток для воды (5), чтобы понять, удален ли известковый налет с ультразвуковой мембраны (12).
- Если известковый налет сохраняется, ультразвуковую мембрану (12) можно очистить при помощи щетки (17) (двусторонней). Запрещается скоблить их с помощью твердых предметов.
- Если известковый налет очень твердый, рекомендуется включить режим очистки и провести удаление накипи несколько раз подряд.
- **Важно!** Выливайте раствор для удаления накипи через левый передний угол устройства (см. стрелку на устройстве). Вода не должна попадать во впускное воздуха (18). Это может повредить устройство и привести к аннулированию гарантии.
- Для споласкивания налейте в чашку 200 мл водопроводной воды и аккуратно вылейте воду в лоток для воды (5), держа чашку непосредственно над лотком (см. стр. 5). Не наливайте раствор в лоток для воды с большой высоты! Вылейте воду через левый передний

угол устройства. Повторяйте эту процедуру до тех пор, пока из лотка для воды (5) не будет удалено все средство для очистки накипи. Установите ионизатор Silver Cube (16), камеру для пара (15), резервуар для воды (2) и контейнер для ароматизатора (13) назад в устройство. Если резервуар для воды не встает на место, проверьте правильность установки камеры для пара (15).

- Каждые две недели тщательно очищайте резервуар для воды (2) мягкой щеткой или губкой и теплой водой. Для удаления известкового налета используйте раствор средства для очистки накипи (приготовьте раствор в соответствии с инструкциями производителя). После очистки тщательно промойте резервуар для воды холодной водопроводной водой.

Картридж против накипи

- Рекомендуемые интервалы для замены картриджа можно посмотреть в таблице выше. «Перед первым использованием»
- Совет: для проверки эффективности картриджа (4) проведите простой тест – подержите над распылителем (19) в течение нескольких секунд маленькое зеркало. Если на зеркале останется белый налет, то картридж Anticalc необходимо заменить.
- Перед первым использованием увлажнителя опустите картридж Anticalc (4) в воду комнатной температуры на 24 часа. По истечении этого времени вставьте картридж в отведенное для него место. Картридж прикручивается на внутреннюю сторону крышки (3) резервуара для воды (2). Сначала снимите крышку с резервуара для воды, затем прикрепите картридж к внутренней стороне крышки (3).
- Не выбрасывайте крышку резервуара для воды при замене картриджа!

Функциональные особенности: бактерицидный фильтр с ионами серебра Silver Cube™

Фильтр (16) предотвращает размножение болезнетворных бактерий и микробов, оказывая бактерицидное воздействие и улучшая гигиенические показатели воздуха в помещении. Высокая эффективность ионов серебра сохраняется в течение 1 года. По истечении этого срока мы рекомендуем заменить фильтр. Наиболее эффективным является замена фильтра в начале сезона, в течение которого Вы используете увлажнитель максимально часто. Фильтр с ионами серебра начинает работу сразу после вступления в контакт с водой и продолжает оказывать бактерицидное воздействие после выключения прибора.

Ремонт и устранение неисправностей

- В целях безопасности ремонт электроприбора должен осуществляться только квалифицированными специалистами авторизованного сервисного центра. Гарантия не распространяется на неисправности, обусловленные неквалифицированным ремонтом, а также неправильной эксплуатацией электроприбора.
- Запрещается использование неисправного электроприбора, а также при механических или иных повреждениях самого электроприбора, сетевого шнура или его вилки.
- Никогда не вставляйте никакие посторонние предметы в отверстия в корпусе электроприбора.

- Если устройство не пригодно к ремонту, обрежьте сетевой шнур и сдайте в специальные пункты приема.

Утилизация

Позаботьтесь об окружающей среде! Не выбрасывайте неисправные электроприборы вместе с бытовыми отходами. Обратитесь для этих целей в специализированный пункт утилизации электроприборов. Адреса пунктов приема бытовых электроприборов на переработку Вы можете получить в муниципальных службах Вашего города. Неправильная утилизация электроприборов наносит непоправимый вред окружающей среде. При замене неисправного электроприбора на новый юридическую ответственность за утилизацию должен нести продавец.



Спецификация

Номинальное напряжение / частота	24 В
Номинальная потребляемая мощность	26 Вт
Расход воды	до 320 мл/ч
Обслуживаемая площадь	50 м ² / 125 м ³
Габариты	160 x 365 x 160 мм (ширина x высота x глубина)
Вес	2,0 кг
Емкость резервуара	4,0 л
Уровень шума	– 32 дБ
Соответствует европейским правилам безопасности CE / WEE / RoHS.	

Производитель сохраняет за собой право на внесение изменений в технические характеристики, комплектацию и конструкцию данной модели без предварительного уведомления.

Электронную версию инструкции можно скачать на нашем сайте: www.stadlerform.ru

Информация о сертификации

Товар сертифицирован в соответствии с законом «О защите прав потребителей».

Установленный производителем в соответствии с п.2 ст.5 Федерального Закона РФ «О защите прав потребителей» срок службы для данного изделия равен 5 годам, при условии, что изделие используется в строгом соответствии с настоящей инструкцией по эксплуатации и применяемыми техническими стандартами.

Гарантийный срок

гарантийный срок составляет 12 месяцев с документально подтвержденной даты продажи Оборудования/Изделия Потребителю Продавцом. В случае отсутствия у Потребителя документов, подтверждающих дату покупки, гарантийный срок рассчитывается с даты изготовления.

Дата изготовления

Дата изготовления зашифрована в виде группы цифр в серийном номере, расположенном на корпусе прибора.

Пример: 78901 1511 123456

78901 – код поставщика

15 – последние две цифры года

11 – номер месяца

123456 – номер продукта

Дату изготовления следует читать:

78901 **1511** 123456 – 2015 год, ноябрь.



Warranty/Garantie/Garantie/Garanzia/Garantía Garantie/Garanti/Takuu/Garanti/Garanti

2 Years warranty

This warranty covers defects of construction, manufacturing and material. Excluded are all wearing parts and improper usage, or consequential damages due to lack of cleaning and/or descaling of the appliance.

2 Jahre Garantie

Diese umfasst Konstruktions-, Produktions-, sowie Materialfehler. Ausgenommen sind sämtliche Verschleissteile und unsachgemässe Benutzung, sowie Folgeschäden durch mangelnde Reinigung und/oder Entkalkung des Gerätes.

Garantie 2 ans

La présente garantie couvre les défauts matériels, de construction et de fabrication. En revanche, elle exclut toutes les pièces d'usure normale, ainsi que tout dommage résultant de la négligence ou consécutif à un défaut d'entretien/de détartrage de l'appareil.

2 anni di garanzia

Questa garanzia copre difetti di costruzione, di produzione e di materiale. Tutte le parti di abrasione sono escluse e altresì l'uso o la manutenzione inappropriata dovuti alla mancanza di pulizia e/o disincrostazione dell'apparecchio.

2 años de garantía

Estagarantíacubre los defectos de construcción, fabricación y materiales. Están excluidas todas las piezas de desgaste y el uso indebido, o los daños indirectos provocados por la falta de limpieza y/o el descascarillado del dispositivo.

2 jaar garantie

Deze omvat constructie-, productie- en materiaalfouten. Uitgesloten zijn alle slijtageonderdelen en onoordeelkundig gebruik, plus gevolgschade door onvoldoende schoonmaken en/of ontkalken van het apparaat.

2 års garanti

Garantien omfatter konstruktions-, fremstillings- og matrialefejl. Alle sliddele og fejlbrug samt følgeskader pga. utilstrækkelig rengøring og/eller afkalkning af enheden er ikke indbefattet.

2 vuoden takuu

Takuu käsittää valmistus-, tuotanto- sekä materiaalivirheet. Takuun ulkopuolelle jäävät kaikki kuluvat osat ja käyttöohjeiden vastainen käyttö, tai ne vauriot, jotka johtuvat siitä, että laitetta ei ole puhdistettu ja/tai laitteessa on pinttynyttä likaa.

2 års garanti

Denne garantien dekker feil i konstruksjon, produksjon og materiale. Garantien omfatter ikke slidedeler og feilaktig bruk eller skader som skyldes mangelfull rengjøring og/eller avkalking av apparatet.

2 års garanti

Denna garanti täcker brister i tillverkning, produktion och material. Slitdelar och felaktig användning, eller följskador på grund av bristande rengöring och/eller avkalkning av apparaten är uteslutna.

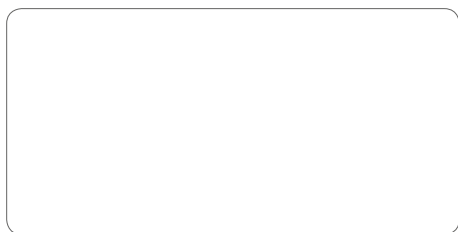

Retailer's stamp / Stempel Verkaufsstelle /
Cachet du point de vente / Timbro del rivenditore /
Sello del establecimiento de venta / Stempel verkoopadres /
Butikkens stampe / Leima myyntikonttori / Forhandlerstempel /
Återförsäljarens stämpel / Печать магазина



Design by Matti

Thanks to all people involved in this project: Del Xu for his engagement and for building cultural bridges, John Ye for the engineering and Hou Guocai for his CAD work, Mario Rothenbühler for the photos, Matti Walker for the elegant design and the graphic work.

Martin Stadler, CEO Stadler Form Aktiengesellschaft