

# Panasonic®

## Istruzioni d'uso per le funzioni avanzate Fotocamera digitale

Modello N. **DMC-TZ20**  
**DMC-TZ22**

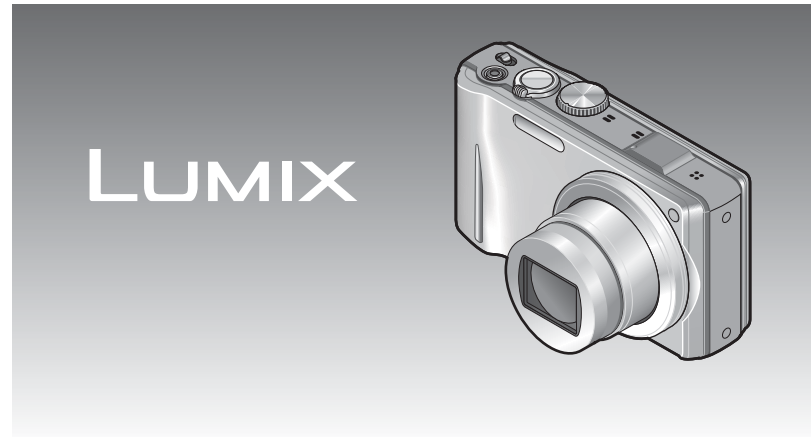

Leggere completamente queste istruzioni prima dell'uso.



# Indice

## Prima dell'uso

<b>Prima dell'uso</b> .....	<b>5</b>
Riguardo al GPS .....	7
<b>Accessori standard</b> .....	<b>8</b>
<b>Nome delle parti</b> .....	<b>9</b>

## Preparativi

<b>Carica della batteria</b> .....	<b>10</b>
Indicazioni generali per il numero di immagini registrabili e il tempo di registrazione.....	11
<b>Inserimento e rimozione della scheda (opzionale)/batteria</b> .....	<b>12</b>
Usando l'alimentatore c.a. (opzionale) e l'accoppiatore c.c. (opzionale) al posto della batteria .....	13
Destinazione di salvataggio foto (schede e memoria incorporata) .....	14
Capacità restante della batteria e della memoria .....	15
Indicazioni generali della capacità di registrazione (immagini/tempo di registrazione) .....	15
<b>Modo di funzionamento della fotocamera</b> .....	<b>16</b>
Operazioni a tocco .....	17
<b>Impostazione dell'orologio</b> .....	<b>18</b>
Per cambiare l'impostazione dell'ora .....	19

## Operazioni di base

<b>Sequenza delle operazioni</b> .....	<b>20</b>
<b>Scatto delle foto con le impostazioni personali Modalità [AE programma]</b> ... ..	<b>22</b>
<b>Modo di regolare la messa a fuoco</b> .....	<b>23</b>
<b>Tocco dello schermo e registrazione (Funzione di scatto a tocco)</b> .....	<b>24</b>
<b>Regolazione della messa a fuoco e dell'esposizione toccando lo schermo (Funzione AF/AE a tocco)</b> .....	<b>25</b>
<b>Scatto delle foto con le impostazioni automatiche</b> .....	
<b>Modalità [Auto intelligente]</b> .....	<b>26</b>
Rilevamento automatico della scena .....	26
Riguardo al flash .....	27
Informazioni sui colori Happy .....	27

[Antisfocatura] .....	27
[Rip.nott.iA mano].....	27
Tracking AF .....	28
Limitazioni della modalità [Auto intelligente].....	29
<b>Ripresa dei filmati</b> .....	<b>30</b>
<b>Visione delle immagini</b> .....	
<b>[Ripr. normale]</b> .....	<b>32</b>
Visione dei filmati .....	33
Zoomata ravvicinata e visione "Zoom di riproduzione" .....	34
Visione di una lista di immagini "Riproduzione multipla" .....	34
Visione delle foto secondo la data di registrazione "Riproduzione calendario" .....	35
<b>Eliminazione delle foto</b> .....	<b>36</b>
Per eliminare multiple foto (fino a 100)/ Per eliminare tutte le foto .....	37
<b>Impostazione dei menu</b> .....	<b>38</b>
Tipo di menu.....	40
Uso del menu Veloce .....	41
<b>Usando il menu [Setup]</b> .....	<b>42</b>
[Imp. orol.] .....	42
[Imp. autom. ora].....	42
[Ora mondiale].....	42
[Data viaggio] .....	42
[Bip] .....	42
[Volume] .....	43
[Mem. imp. pers.] .....	43
[Modo LCD] .....	43
[Linee guida].....	43
[Istogramma] .....	44
[Rec area].....	44
[Riprist. zoom] .....	44
[Economia] .....	45
[Revis. auto] .....	45
[Azzerà num.] .....	46
[Azzerà] .....	46
[Modo USB].....	46
[Uscita] .....	47
[VIERA Link] .....	47
[Riprod. 3D] .....	47
[Ruota imm.].....	48
[Version disp.].....	48
[Formatta].....	48
[Calibrazione] .....	49
[Lingua] .....	49
[Modalità demo].....	49

## Applicazione (Registrazione)

<b>Scatto delle foto con lo zoom</b> .....	<b>50</b>
Uso dello zoom eseguendo le operazioni a tocco.....	50
Tipi di zoom e loro utilizzo .....	51
<b>Scatto delle foto con il flash</b> .....	<b>52</b>
<b>Scatto dei primi piani</b> .....	<b>54</b>
[Zoom macro].....	54
Campo di messa a fuoco .....	55
<b>Scatto delle foto con l'autoscatto</b> .....	<b>56</b>
<b>Scatto delle foto con la compensazione dell'esposizione</b> .....	<b>57</b>
Registrazione con il cambiamento automatico dell'esposizione (Auto bracket).....	57
<b>Determinazione dell'apertura e della velocità di scatto, e registrazione</b> .....	<b>58</b>
Modalità [Prior. apertura].....	58
Modalità [Prior. dei tempi].....	58
Modalità [Espoziz. manuale].....	59
<b>Registrare le impostazioni personali e cominciare a registrare Modalità [Personalizzato]</b> .....	<b>60</b>
[Mem. imp. pers.] .....	60
[Personalizzato].....	60
<b>Scatto delle foto secondo la scena [Modalità scena]</b> .....	<b>61</b>
[Mio m. scena].....	62
[Ritratto].....	62
[Soft skin] .....	62
[Trasforma].....	62
[Autoritratto].....	63
[Panorama].....	63
[Aiuto panorama].....	63
[Sport].....	64
[Ritratto nott.].....	64
[Panorama nott.].....	64
[Ripr. nott. a mano].....	64
[Cibo].....	64
[Party].....	65
[Lume di candela].....	65
[Bambini] .....	65
[Anim. domestici].....	65
[Tramonto].....	66
[Alta sensib.].....	66
[Raffica flash] .....	66

[Cielo stellato].....	66
[Fuochi artific.].....	67
[Spiaggia] .....	67
[Neve].....	67
[Foto aerea].....	67
[Stenoscopio] .....	67
[Sabbatura].....	67
[Alta dinamica].....	67
[Cornice foto].....	68
[Subacquea] .....	68
[Filmato alta velocità] .....	68

<b>Registrazione delle foto 3D [Modalità foto 3D]</b> .....	<b>69</b>
<b>Funzione di scatto a raffica</b> .....	<b>70</b>
<b>Registrazione utilizzando la funzione di riconoscimento visi</b> .....	
<b>[Riconosc. viso]</b> .....	<b>72</b>
Registrazione delle immagini dei visi .....	73
Modifica o eliminazione delle informazioni relative alle persone registrate .....	74
<b>Registrazione della località di registrazione con il GPS</b> .....	<b>75</b>
Uso di GPS .....	76
Esecuzione immediata del posizionamento e aggiornamento della località attuale .....	78
Cambiamento delle informazioni del luogo registrate .....	79
Registrazione della località attuale come punto di riferimento .....	80
Cambiamento della visualizzazione delle informazioni del nome della località .....	81
Uso del GPS per l'impostazione dell'orologio .....	81
<b>Utili funzioni per i viaggi</b> .....	<b>82</b>
[Data viaggio] .....	82
[Ora mondiale] .....	83
<b>Immissione del testo</b> .....	<b>84</b>

# Indice (Seguito)

<b>Usando il menu [Reg]</b> .....	<b>85</b>
[Formato].....	85
[Dim. immag.].....	85
[Qualità].....	86
[Sensibilità].....	86
[Bil. bianco].....	87
[Modalità AF].....	89
[AF rapido].....	90
[Riconosc. viso].....	91
[Mod. esposim.].....	91
[Espos.intell.].....	91
[Min. vel. scat.].....	92
[Risoluz. i.].....	92
[Zoom digit.].....	92
[Scatto a raff.].....	93
[Mod. colore].....	93
[Luce assist AF].....	93
[Rim.occhi ros.].....	94
[Stabilizz.].....	94
[Stampa data].....	95
[Imp. orol.].....	95
<b>Usando il menu [Imm. in mov.]</b> .....	<b>96</b>
[Modo Rec].....	96
[Qualità reg.].....	97
[Modalità Active].....	98
[AF cont.].....	98
[Taglio vento].....	98
<b>Scatto delle foto durante la registrazione di un filmato</b> .....	<b>99</b>
<b>Applicazione (Visione)</b>	
<b>Modifica dei filmati</b> .....	<b>100</b>
Cattura delle foto dai filmati.....	100
Divisione dei filmati .....	100
<b>Riproduzione delle foto scattate con la funzione di scatto a raffica</b> .....	<b>101</b>
<b>Diversi metodi di riproduzione</b>	
<b>[Mod. riproduzione]</b> .....	<b>102</b>
[Presentaz.].....	102
[Riprod. filtrata].....	104
[Calendario].....	104
<b>Usando il menu [Riproduz.]</b> .....	<b>105</b>
[Imposta caricam.].....	105
[Modif. tit.].....	106
[Modif. nome].....	107
[Stampa testo].....	108

[Dividi film.].....	109
[Mod. dim.].....	110
[Rifil.].....	111
[Preferiti].....	112
[Imp. stam.].....	113
[Proteggi].....	114
[Mod. ric. visi].....	114
[Copia].....	115

## Collegamento ad altri dispositivi

<b>Visione sullo schermo TV</b> .....	<b>116</b>
Visione con un televisore dotato della presa HDMI .....	117
VIERA Link (HDMI) (HDAVI Control™) .....	118
Visione delle foto 3D .....	119

## Conservare le foto e i filmati registrati

Copia inserendo la scheda SD nel registratore .....	121
Riversamento delle immagini della riproduzione mediante i cavi AV .....	121
Uso di "PHOTOfunSTUDIO" per la copia sul computer .....	122
Conservazione delle foto 3D .....	122

## Uso con il computer

Copia delle foto e dei filmati .....	124
Caricamento delle immagini sui siti web di image sharing .....	126

## Stampa

Stampa di multiple foto.....	128
Stampa con data e testo .....	128
Impostazioni di stampa sulla fotocamera.....	129

## Varie

<b>Lista delle indicazioni sul monitor LCD</b> .....	<b>130</b>
<b>Visualizzazione dei messaggi</b> .....	<b>132</b>
<b>Domande&amp;risposte Diagnostica</b> .....	<b>134</b>
<b>Precauzioni e note per l'uso</b> .....	<b>141</b>
Contratto di licenza per l'utente per i dati dei nomi delle ubicazioni .....	145

## Prima dell'uso

### ■ Trattamento della fotocamera

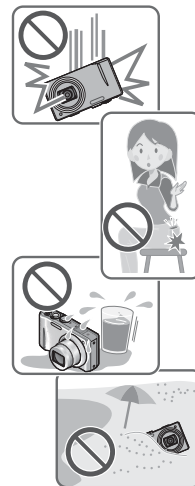

#### **Evitare che la fotocamera subisca eccessive vibrazioni, sollecitazioni o pressioni.**

● Evitare di usare la fotocamera nelle condizioni seguenti che potrebbero danneggiare l'obiettivo, il monitor LCD o il corpo stesso della fotocamera. Ciò potrebbe anche causare un malfunzionamento della fotocamera o impedire la registrazione.

- Far cadere o sbattere la fotocamera contro una superficie dura
- Sedersi con la fotocamera nella tasca dei pantaloni, oppure inserirla forzatamente in una borsa già piena
- Aggiungere accessori alla tracolla della fotocamera
- Spingere con forza eccessiva l'obiettivo o il monitor LCD

#### **La fotocamera non è resistente alla polvere e agli spruzzi, e non è impermeabile all'acqua.**

**Evitare di usare la fotocamera in luoghi dove c'è eccessiva polvere o sabbia, o dove l'acqua potrebbe venire a contatto con la fotocamera.**

- Evitare di usare la fotocamera nelle condizioni seguenti, che presentano il rischio che sabbia, acqua o sostanze estranee penetrino nella fotocamera attraverso l'obiettivo o le aperture intorno ai pulsanti. Fare particolarmente attenzione, perché queste condizioni potrebbero danneggiare la fotocamera e il danno potrebbe essere irreparabile.
- In luoghi dove c'è eccessiva polvere o sabbia
- Sotto la pioggia o sulla spiaggia, dove la fotocamera potrebbe essere esposta all'acqua

### ■ Condensa (appannamento dell'obiettivo)

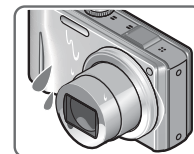

- Si potrebbe formare della condensa se la fotocamera viene esposta a improvvisi sbalzi di temperatura o all'umidità. Evitare tali condizioni, perché potrebbero sporcare l'obiettivo, causare la formazione di muffa o danneggiare la fotocamera.
- Se si forma della condensa, spegnere la fotocamera e aspettare circa due ore prima di usarla. L'obiettivo appannato si disappanna da solo dopo che la fotocamera si è adattata alla temperatura circostante.

### ■ Scattare sempre prima una foto di prova

Prima di eventi importanti nei quali si usa la fotocamera (come, per esempio, ai matrimoni), scattare sempre una foto di prova per accertarsi che le immagini e il suono vengano registrati correttamente.

### ■ Non viene provvisto alcun risarcimento per le foto non riuscite

Non c'è alcun risarcimento per le foto non riuscite se dei problemi tecnici della fotocamera o della scheda impediscono la registrazione.

### ■ Osservare con cura le leggi sul copyright

L'uso senza autorizzazione delle registrazioni che contengono lavori coperti dal copyright per scopi diversi dall'utilizzo personale è vietato dalle leggi sui diritti di autore. La registrazione di alcuni materiali potrebbe essere proibita anche per lo scopo di utilizzo personale.

### ■ Vedere anche “Precauzioni e note per l'uso” (→141)

## Riguardo al GPS

### ■ Riguardo alle informazioni sul nome dell'ubicazione della fotocamera

Prima di usare la fotocamera, leggere “Contratto di licenza per l'utente per i dati dei nomi delle ubicazioni”. (→145)

### ■ Quando [Impost. GPS] è impostato su [ON], la funzione GPS è operativa anche se la fotocamera è spenta.

- Le onde elettromagnetiche dalla fotocamera possono avere effetti su strumenti e misuratori. Durante il decollo e l'atterraggio degli aerei, o in altre aree riservate, impostare [Impost. GPS] su [OFF] o  $\text{OFF}$ , e spegnere poi la fotocamera. (→76)
- Quando [Impost. GPS] è [ON], la batteria perde la sua carica anche se la fotocamera è spenta.

### ■ Informazioni sul luogo di registrazione

- I nomi dei luoghi di registrazione e dei punti di riferimento (come gli edifici) sono effettivi dal dicembre del 2010. Essi non verranno aggiornati.
- A seconda del Paese o dell'area, potrebbero essere disponibili poche informazioni sui nomi delle località e i punti di riferimento.

### ■ Posizionamento

- Il posizionamento richiede del tempo negli ambienti dove la ricezione dei segnali dai satelliti GPS è difficile. (→75)
- **Anche se la ricezione GPS è buona, ci vogliono circa 2 o 3 minuti per l'esecuzione con successo del posizionamento nelle condizioni seguenti: Quando il posizionamento viene eseguito per la prima volta. Quando il posizionamento viene eseguito dopo che la fotocamera è stata spenta con l'opzione [Impost. GPS] impostata su  $\text{OFF}$  e poi riaccesa. Oppure quando l'opzione [Impost. GPS] è impostata su [OFF].**
- Poiché le posizioni dei satelliti GPS cambiano costantemente, a seconda dei luoghi e delle condizioni di dove si esegue la registrazione potrebbe essere impossibile posizionare accuratamente tali satelliti, oppure si potrebbe verificare una discrepanza con il posizionamento.

### ■ Per l'utilizzo in un altro Paese

- Il GPS potrebbe non funzionare in Cina o nelle regioni limitrofe delle nazioni che confinano con la Cina. (Effettivi dal dicembre del 2010)
- Alcuni Paesi o regioni potrebbero regolare l'utilizzo dei GPS o della relativa tecnologia. Poiché questa fotocamera ha una funzione GPS, prima di portarla in un altro Paese si consiglia di controllare attraverso l'ambasciata o l'agenzia dei viaggi se ci sono restrizioni nel portare con sé le fotocamere con la funzione GPS.

## Accessori standard

Controllare che tutti gli accessori in dotazione siano presenti prima di usare la fotocamera.

- Gli accessori e la loro forma differiscono secondo il paese o l'area dove è stata acquistata la fotocamera.  
Per i dettagli sugli accessori, vedere le Istruzioni per l'uso di base.
- Nel testo, il pacco batteria viene indicato come pacco batteria o come batteria.
- Il caricabatteria viene indicato come caricabatteria o come caricatore nel testo.
- Disfarsi di ogni imballo in modo appropriato.
- Tenere le piccole parti in un luogo sicuro fuori della portata dei bambini.

### ■ Accessori opzionali

- **Le schede sono opzionali.** Quando non si usa una scheda, le immagini possono essere registrate o riprodotte dalla memoria incorporata. (→14)
- Rivolgersi al rivenditore o al Centro di assistenza più vicino se si perdono gli accessori in dotazione. (Gli accessori possono essere acquistati separatamente.)

## Nome delle parti

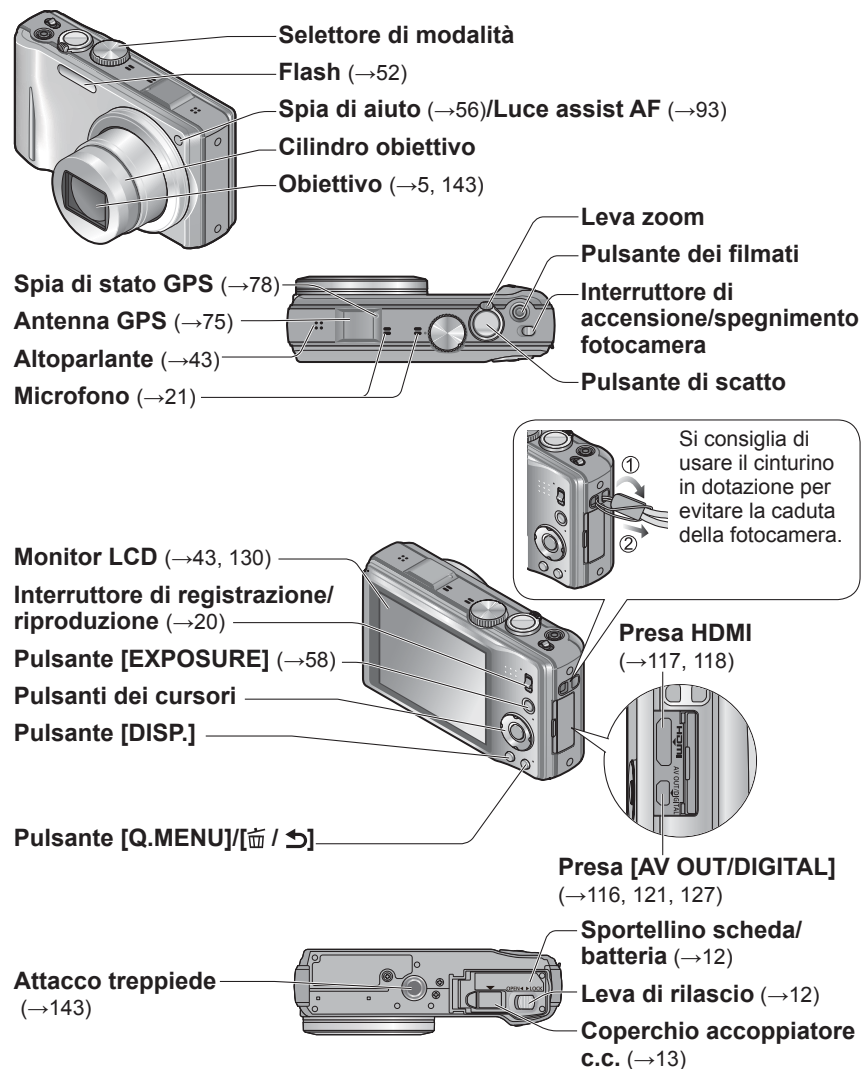

- Le illustrazioni e le schermate in questo manuale potrebbero essere diverse da quelle reali del prodotto.
- Modo di usare la fotocamera (→16)

# Carica della batteria

Caricare sempre la batteria prima dell'uso! (la batteria fornita non è caricata)

## Batterie utilizzabili con questa unità

Siamo venuti a sapere che in alcuni mercati sono in vendita delle batterie contraffatte che appaiono molto simili al prodotto genuino. Alcune di queste batterie non sono sufficientemente protette internamente in modo da rispondere ai requisiti degli appropriati standard di sicurezza. C'è la possibilità che tali batterie causino un incendio o esplosione. Tenere presente che non ci assumiamo alcuna responsabilità per qualsiasi incidente o guasto causato dall'utilizzo di una batteria contraffatta. Per garantire la sicurezza dei prodotti si consiglia di usare le batterie Panasonic genuine.

- Usare il caricatore e la batteria dedicati.
- La fotocamera dispone di una funzione per distinguere le batterie che possono essere utilizzate in modo sicuro. La batteria dedicata supporta tale funzione. Le uniche batterie adatte per l'uso con questa unità sono prodotti Panasonic originali e batterie fabbricate da altre aziende e certificate da Panasonic (non è possibile utilizzare batterie che non supportino questa funzione). Panasonic non garantisce in alcun modo la qualità, le prestazioni o la sicurezza di batterie che siano state fabbricate da altre aziende e non siano prodotti originali Panasonic.

## 1 Inserire i terminali della batteria e attaccare la batteria al caricatore

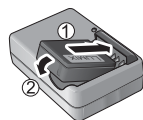

## 2 Collegare il caricatore alla presa di corrente

- Tipo inseribile
- Tipo collegabile

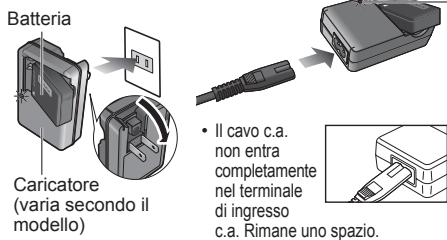

- Caricare in interni la batteria con il caricatore (10 °C - 30 °C).

### Spia di carica ([CHARGE])

**Accesa:** Carica in corso (130 min. circa se completamente scarica)

**Spenta:** Carica completata

### Se la spia lampeggia:

- La carica potrebbe richiedere più tempo del normale se la temperatura della batteria è troppo alta o bassa (la carica potrebbe non completarsi).
- Il connettore della batteria/caricatore è sporco. Pulirlo con un panno asciutto.

## 3 Rimuovere la batteria al completamento della carica

- Il caricabatteria è in modalità standby quando viene alimentata la corrente alternata. Il circuito primario è sempre "sotto tensione" per tutto il tempo che il caricabatteria è collegato alla presa di corrente.

## Indicazioni generali per il numero di immagini registrabili e il tempo di registrazione

Il numero di immagini che si possono registrare e il tempo operativo disponibile potrebbero variare secondo l'ambiente circostante e le condizioni di utilizzo. Questi valori potrebbero ridursi se si usano frequentemente il flash, lo zoom o altre funzioni, oppure nelle località con climi più freddi.

### Registrazione delle foto

Numero di foto registrabili	260 foto circa	Con lo standard CIPA
Tempo di registrazione	130 min. circa	

### Condizioni di registrazione con lo standard CIPA

- CIPA è l'acronimo di [Camera & Imaging Products Association].
- Modalità [AE programma]
- [Impost. GPS] è impostato su [OFF]
- Temperatura: 23 °C/Umidità: 50 %RH con monitor LCD acceso.
- Usando una scheda di memoria SD Panasonic (32 MB).
- Usando la batteria in dotazione.
- Avviamento della registrazione 30 secondi dopo l'accensione della fotocamera. (Quando la funzione dello stabilizzatore ottico immagini è impostata su [ON].)
- Registrazione dopo ogni 30 secondi con l'intero flash dopo ogni seconda registrazione.
- Ruotando la leva zoom da Tele a Wide, o viceversa, in ogni registrazione.
- Spegnendo la fotocamera dopo ogni 10 registrazioni e non usandola finché la temperatura della batteria non è scesa.

Il numero si riduce se gli intervalli sono più lunghi - per es., per un quarto circa con intervalli di 2 minuti in condizioni indicate sopra.

### Registrazione dei filmati

[Qualità reg.]	[AVCHD] [FSH]	[Motion JPEG] [HD]
Tempo di registrazione disponibile*1	70 minuti circa	85 minuti circa
Tempo reale di registrazione disponibile*2	35 minuti circa	40 minuti circa

### Condizioni di registrazione

- Temperatura: 23 °C, umidità: 50 %RH
- [Impost. GPS] è impostato su [OFF]
- \*1 I filmati possono essere registrati continuamente per un massimo di 29 minuti e 59 secondi. Inoltre, i filmati registrati continuamente in [Motion JPEG] possono essere di un massimo di 2 GB. (Esempio: [7 m 40 s] con [HD]) il tempo restante per la registrazione continua viene visualizzato sullo schermo.
- \*2 Tempo reale di registrazione quando si accende e spegne ripetutamente la fotocamera, si comincia e si arresta la registrazione e si usa lo zoom.

### Visione delle immagini

Tempo di riproduzione	210 minuti circa
-----------------------	------------------

## Inserimento e rimozione della scheda (opzionale)/ batteria

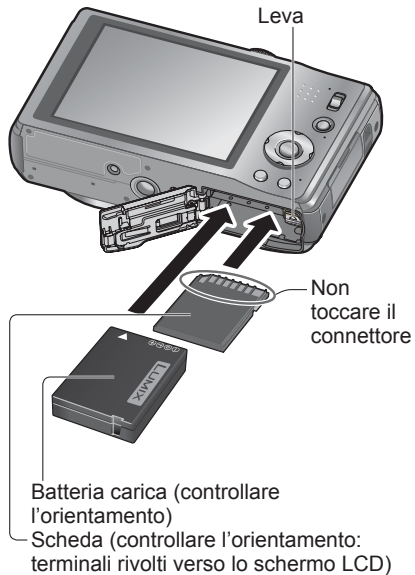

- 1 Disattivare l'interruttore di accensione/spengimento fotocamera  
**Spingere sulla posizione di apertura [OPEN] e aprire lo sportello**

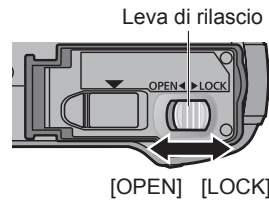

- 2 **Inserire completamente la batteria e la scheda**

- Batteria: Inserirla completamente finché si sente il rumore di blocco, e controllare che la levetta sia agganciata sopra la batteria.
- Scheda di memoria: Spingerla dentro finché scatta in posizione

- 3 **Chiudere lo sportello**

Spingere sulla posizione di chiusura [LOCK].

### ■ Per rimuovere

#### • Per rimuovere la batteria:

spostare la leva nella direzione della freccia.

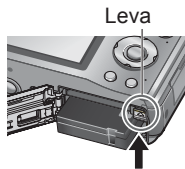

#### • Per rimuovere la scheda:

premere giù al centro.

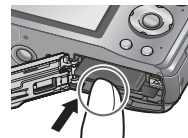

- Usare sempre batterie genuine Panasonic.
- Se si usano altre batterie, la qualità di questo prodotto non può essere garantita.
- **Rimuovere la batteria dalla fotocamera dopo l'uso.**
  - Tenere la batteria in una bustina di plastica, accertandosi che non faccia contatto con oggetti metallici (come graffette) quando la si trasporta o la si mette via.
- Per rimuovere la scheda o la batteria, spegnere la fotocamera e aspettare finché l'indicatore LUMIX si spegne sul monitor LCD. (Se non si aspetta, si potrebbe causare un malfunzionamento della fotocamera e danneggiare la scheda o i dati registrati.)
- Tenere le schede di memoria fuori della portata dei bambini, per evitare che vengano inghiottite.

## Usando l'alimentatore c.a. (opzionale) e l'accoppiatore c.c. (opzionale) al posto della batteria

Usando l'alimentatore c.a. (opzionale) e l'accoppiatore c.c. (opzionale), si può registrare e riprodurre senza preoccuparsi della carica restante della batteria. L'accoppiatore c.c. opzionale può essere usato soltanto con l'alimentatore c.a. Panasonic specificato.

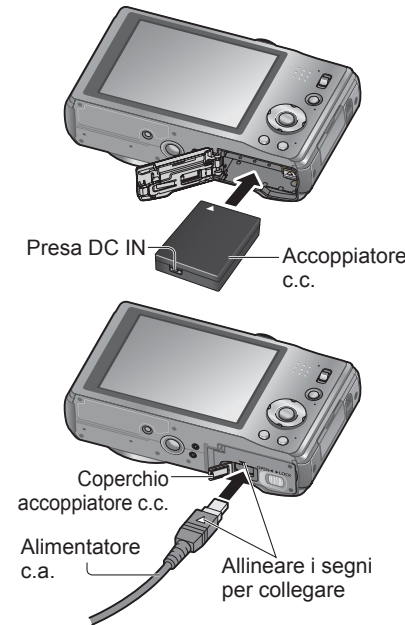

- 1 **Inserire l'accoppiatore c.c. al posto della batteria (→12)**

- 2 **Aprire il coperchio accoppiatore c.c.**

- Se è difficile da aprire, dopo aver aperto lo sportellino della scheda/batteria premere il coperchio accoppiatore c.c. dall'interno per aprirlo.

- 3 **Collegare l'alimentatore c.a. alla presa di corrente**

- 4 **Collegare l'alimentatore c.a. alla presa DC IN dell'accoppiatore c.c.**

- Usare sempre un alimentatore c.a. Panasonic genuino (opzionale).
- Usare l'alimentatore c.a. e l'accoppiatore c.c. specificati per questa fotocamera. Se si usano alimentatori o accoppiatori diversi si potrebbe causare un guasto della fotocamera.
- L'installazione della fotocamera su un treppiede o monopiede potrebbe non essere possibile se si è collegato l'accoppiatore c.c., a seconda del tipo di treppiede o di monopiede.
- Rimuovere sempre l'alimentatore c.a. se è collegato quando si apre lo sportellino della scheda/batteria.
- Rimuovere l'alimentatore c.a. e l'accoppiatore c.c. quando non vengono usati, e chiudere il coperchio accoppiatore c.c.
- Leggere anche le istruzioni per l'uso dell'alimentatore c.a. e dell'accoppiatore c.c.

## Inserimento e rimozione della scheda (opzionale)/ batteria (Seguito)

### Destinazione di salvataggio foto (schede e memoria incorporata)

#### ■ Memoria incorporata (18 MB circa)

- Le immagini possono essere copiate tra le schede e la memoria incorporata. (→115)
- Il tempo di accesso alla memoria incorporata potrebbe essere più lungo del tempo di accesso a una scheda.

#### ■ Schede di memoria compatibili (opzionali)

Le seguenti schede basate sullo standard SD (consigliate di marca Panasonic)

Tipo di scheda	Capacità	Note
Schede di memoria SD	8 MB – 2 GB	<ul style="list-style-type: none"> <li>• Per la registrazione dei filmati in [AVCHD] si consiglia di usare le schede con velocità SD di "Classe 4"* o superiore.</li> <li>• Per la registrazione dei filmati in formato "MOTION JPEG" si consiglia di utilizzare schede con una velocità SD di "Classe 6"* o superiore.</li> <li>• Può essere usata con i dispositivi compatibili con i rispettivi formati.</li> <li>• Prima di usare le schede di memoria SDXC, controllare che il computer e gli altri dispositivi usati supportino questo tipo di schede.</li> <li>• Sono supportate soltanto le schede elencate a sinistra, con le capacità indicate.</li> </ul>
Schede di memoria SDHC	4 GB – 32 GB	
Schede di memoria SDXC	48 GB, 64 GB	

\* La classe di velocità SD si riferisce a una specifica per le velocità di scrittura sostenute. Controllare la velocità SD sull'etichetta della scheda o altro materiale relativo alla scheda.

(Esempio)

CLASS 4

CLASS 6

- Riformattare la scheda con questa fotocamera se è già stata formattata con un computer o con un altro dispositivo. (→48)
- Se l'interruttore di protezione da scrittura è posizionato su "LOCK", la scheda non può essere usata per registrare o eliminare le foto, e non può essere formattata.
- Si consiglia di copiare le immagini importanti nel computer (perché le onde elettromagnetiche, l'elettricità statica o difetti potrebbero danneggiare i dati).
- Ultime informazioni:  
<http://panasonic.jp/support/global/cs/dsc/>  
(Questo sito è soltanto in inglese.)



Interruttore (LOCK)

### Capacità restante della batteria e della memoria

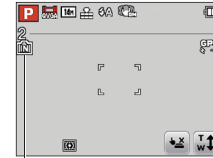

**Batteria restante** (soltanto quando si usa la batteria)



Se l'indicazione della batteria lampeggia rossa, ricaricare o sostituire la batteria.

Foto o tempo di registrazione restanti previsti (premere il pulsante [DISP.] per cambiare la visualizzazione)

Visualizzata quando non è inserita una scheda (le immagini vengono salvate nella memoria incorporata)

#### Durante l'operazione

Il LED (scheda) o il LED (memoria incorporata) è accesa rossa. Mentre la spia è accesa, è in corso una operazione, come la scrittura, lettura, eliminazione di una foto o la formattazione. Mentre è accesa, non si deve spegnere la fotocamera o rimuovere la batteria, scheda, alimentatore c.a. (opzionale) o accoppiatore c.c. (opzionale), perché ciò può causare la perdita o il danneggiamento dei dati. Evitare di esporre la fotocamera a vibrazioni, urti o elettricità statica. Se essi dovessero interrompere il funzionamento della fotocamera, provare a farla funzionare di nuovo.

### Indicazioni generali della capacità di registrazione (immagini/tempo di registrazione)

Il numero di immagini che si possono registrare e il tempo di registrazione variano secondo la capacità della scheda (e secondo le condizioni di registrazione e il tipo di scheda).

- Se si fanno le impostazioni di caricamento sul web, la capacità di registrazione delle immagini e del tempo di registrazione della scheda potrebbe ridursi. (→105)

#### ■ Capacità di registrazione immagini (foto)

[Dim. immag.]	Memoria incorporata	2 GB	4 GB	16 GB
4:3 [M] 14M	2	330	670	2740
4:3 [M] 5M	5	650	1300	5300
4:3 [M] 0.3M	99	10050	19940	81340

• Quando il numero di immagini registrabili supera 99.999, viene visualizzato "+99999".

#### ■ Capacità di tempo registrazione (filmati)

##### Usando la modalità di registrazione [AVCHD]

Memoria incorporata	2 GB	4 GB	16 GB
–	14 min	29 min	2 h 4 min

##### Usando la modalità di registrazione [Motion JPEG]

[Qualità reg.]	Memoria incorporata	2 GB	4 GB	16 GB
HD	–	7 min 40 s	15 min 40 s	1 h 6 min
VGA	–	20 min	41 min	2 h 51 min
QVGA	32 s	55 min 30 s	1 h 53 min	7 h 55 min

• I filmati possono essere registrati continuamente per un massimo di 29 minuti e 59 secondi. Inoltre, i filmati registrati continuamente in [Motion JPEG] possono essere di un massimo di 2 GB. (Esempio: [7 m 40 s] con [HD])

Per registrare per più di 29 minuti e 59 secondi o 2 GB, premere di nuovo il pulsante dei filmati. (Il tempo restante per la registrazione continua viene visualizzato sullo schermo.) Il tempo indicato nella tabella è il tempo totale.



# Modo di funzionamento della fotocamera



## Operazioni a tocco

Il pannello a tocco di questa fotocamera sente la pressione applicata allo schermo.

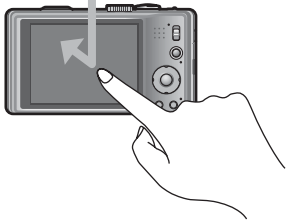
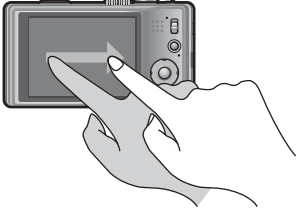
<b>Tocco</b> Il "tocco" è la pressione momentanea del pannello a tocco con il dito.	<b>Trascinamento</b> Il "trascinamento" è il tocco e lo scorrimento del dito sul pannello a tocco.
 <p>Il tocco serve, tra l'altro, a selezionare le icone o le immagini.</p> <ul style="list-style-type: none"> <li>• Toccare una icona vicino al suo centro. Se si toccano contemporaneamente multiple icone, la fotocamera potrebbe non funzionare correttamente.</li> </ul>	 <p>Il trascinamento (facendo scivolare il dito sullo schermo) serve a far scorrere le immagini o a cambiare la gamma delle immagini visualizzate.</p>

- Se si intende usare una pellicola di protezione dello schermo LCD disponibile in commercio, osservare le precauzioni che la accompagnano. (Alcuni tipi di pellicole di protezione potrebbero ostacolare il riconoscimento visivo dello schermo e la facilità di utilizzo.)
- Se si usa la fotocamera con una pellicola di protezione disponibile in commercio attaccata allo schermo, o se lo schermo non risponde subito, toccare lo schermo con una pressione leggermente più forte.
- Se la mano fa pressione sul pannello a tocco quando si tiene la fotocamera, il pannello a tocco non funziona correttamente.
- Non fare pressione sul monitor LCD usando oggetti appuntiti, come una penna biro.
- Non premere il pannello a tocco con le unghie.
- Pulire il monitor LCD con un panno morbido e asciutto se su di esso ci sono impronte digitali o altro sporco.
- Per i dettagli sulle icone che appaiono sul pannello a tocco, vedere la "Lista delle indicazioni sul monitor LCD" (→130).

### ■ Penna stilo

La penna stilo (in dotazione) è comoda per i lavori che richiedono operazioni più precise e accurate nel caso che le dita siano troppo grandi per eseguirle facilmente.

- Non si deve usare una penna diversa da quella in dotazione.
- Tenere la penna stilo fuori della portata dei bambini.
- Non lasciare la penna stilo sul monitor LCD quando si ripone la fotocamera. Il monitor LCD potrebbe rompersi se la penna stilo viene premuta con forza contro di esso.

# Impostazione dell'orologio

(L'orologio non viene regolato al momento della spedizione della fotocamera dalla fabbrica.)

Prima di accendere la fotocamera, posizionare l'interruttore di registrazione/riproduzione su .



**1** **Accendere la fotocamera**  
La fotocamera si accende.  
Se la schermata di selezione della lingua non viene visualizzata, procedere al passo **4**.

**2** Premere [MENU/SET] mentre il messaggio è visualizzato

**3** Premere ▲ ▼ per selezionare la lingua, e premere poi [MENU/SET]  
• Appare il messaggio [Impostare l'orologio]. (Questo messaggio non appare nella modalità di riproduzione.)

**4** Premere [MENU/SET]

**5** Premere ◀ ▶ per selezionare l'opzione (anno, mese, giorno, ora, minuti, ordine di visualizzazione o formato di visualizzazione dell'ora), e premere ▲ ▼ per impostare



• Per annullare → Premere il pulsante [Annull.] / [Selez. Imp.]

**6** Premere [MENU/SET]

**7** Premere [MENU/SET]  
• Per tornare alla schermata precedente, premere il pulsante [Annull.] / [Selez. Imp.]

**8** Premere ◀ per selezionare [Sì] e premere [MENU/SET] per la correzione automatica dell'ora del giorno usando la funzione GPS

• Per impostare manualmente la data e l'ora → selezionare [No].

**9** Quando è visualizzato [Impostare l'area di origine], premere [MENU/SET]

**10** Premere ◀ ▶ per impostare l'area geografica di origine, quindi premere [MENU/SET]

Nome della città o dell'area Ora attuale L'ora attuale e l'area di casa vengono impostate.  
• [Impost. GPS] diventa [ON].



– Differenza dal GMT (ora media di Greenwich)

## Per cambiare l'impostazione dell'ora

Per regolare di nuovo la data e l'ora, selezionare [Imp. orol.] dal menu [Setup].

• Le impostazioni dell'orologio vengono salvate per circa 3 mesi anche dopo la rimozione della batteria, a condizione che nelle 24 ore precedenti nella fotocamera sia stata installata una batteria completamente carica.

**1** Selezionare [Imp. orol.] dal menu [Reg] o dal menu [Setup] (→42)

**2** Impostare la data e l'ora (Seguire il procedimento dei passi **5** - **6**. (→18))

• Se non si imposta la data e l'ora, la data/ora non vengono stampate correttamente quando si fanno stampare le immagini da uno studio fotografico o usando [Stampa data] o [Stampa testo].

• Dopo la regolazione dell'ora, la data può essere stampata correttamente anche se non è visualizzata sullo schermo della fotocamera.

# Sequenza delle operazioni

## 1 Accendere la fotocamera

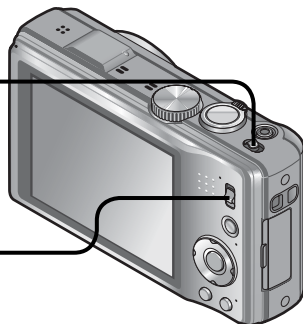

## 2 Impostare su



## 3 Impostare sulla modalità di registrazione desiderata

Allineare correttamente la modalità di funzionamento sulla modalità che si desidera usare.

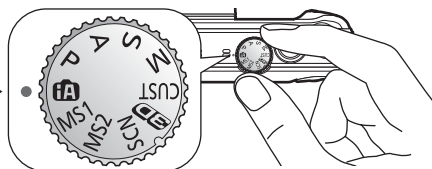

	<b>Modalità [Auto intelligente]</b>	Per scattare le foto con le impostazioni automatiche. (→26)
<b>P</b>	<b>Modalità [AE programma]</b>	Registrazione delle immagini con le impostazioni personali. (→22)
<b>A</b>	<b>Modalità [Prior. apertura]</b>	Determinare l'apertura, e registrare poi le immagini. (→58)
<b>S</b>	<b>Modalità [Prior. dei tempi]</b>	Determinare la velocità di scatto, e registrare poi le immagini. (→58)
<b>M</b>	<b>Modalità [Esposiz. manuale]</b>	Determinare l'apertura e la velocità di scatto, e registrare poi le immagini. (→59)
<b>CUST</b>	<b>Modalità [Personalizzato]</b>	Registrazione delle immagini usando le impostazioni preregistrate. (→60)
	<b>[Modalità foto 3D]</b>	Per registrare le foto 3D. (→69)
<b>SCN</b>	<b>[Modalità scena]</b>	Per scattare le foto secondo la scena. (→61)
<b>MS1 MS2</b>	<b>[Mio m. scena]</b>	Per scattare le foto nelle modalità scena usate frequentemente. (→62)

## 4 Puntare la fotocamera e scattare

### ■ Scatto delle foto

- ① Premere a metà il pulsante di scatto per mettere a fuoco
- ② Mantenere premuto il pulsante di scatto per scattare la foto

### ■ Registrazione dei filmati

- ① Premere il pulsante dei filmati per cominciare la registrazione
- ② Premere di nuovo il pulsante dei filmati per finire la registrazione

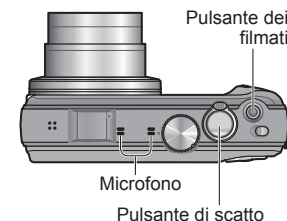

4

### ■ Modo di tenere la fotocamera



- Stare eretti con le braccia vicine al corpo e le gambe divaricate.
- Non toccare l'obiettivo.
- Non bloccare il microfono durante la registrazione dei filmati.
- Non bloccare il flash o la spia. Non guardarli da vicino.
- Non muovere la fotocamera quando si preme il pulsante di scatto.

- Si consiglia di usare il cinturino in dotazione per evitare la caduta della fotocamera.

3

## 5 Impostare su



## 6 Guardare le immagini

(→32)

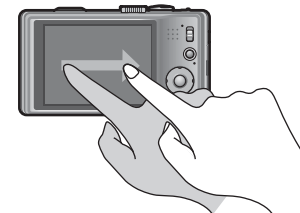

## 7 Spegner la fotocamera

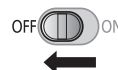

Per scorrere alla foto seguente: Trascinare il dito da destra a sinistra lungo lo schermo.  
Per tornare alla foto precedente: Trascinare il dito da sinistra a destra lungo lo schermo.

## Scatto delle foto con le impostazioni personali

Modalità [AE programma]

Modalità di registrazione: **P**

Utilizzo del menu [Reg] per cambiare le impostazioni e impostare il proprio ambiente di registrazione.

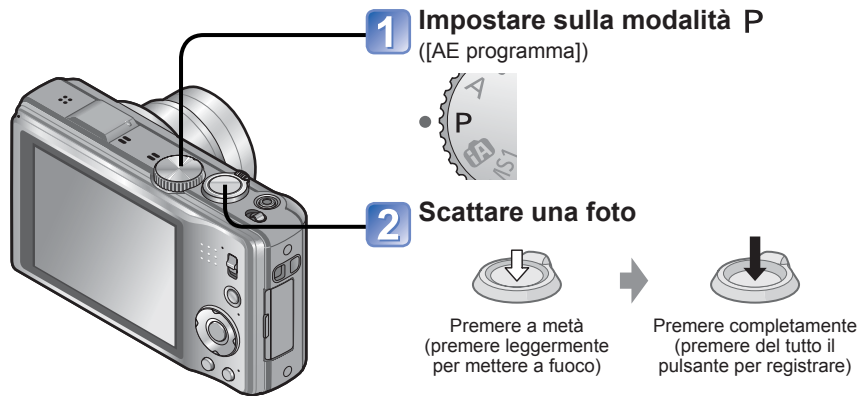

### ■ Cambiamento delle informazioni di registrazione visualizzate

Premere il pulsante [DISP.].

- Se viene visualizzato un avvertimento sul jitter, usare [Stabilizz.], un treppiede o [Autoscatto].
- Se l'apertura e la velocità di scatto vengono visualizzate rosse, l'esposizione non è appropriata. Usare allora il flash, cambiare le impostazioni [Sensibilità] o impostare [Min. vel. scat.] su una velocità più lenta.

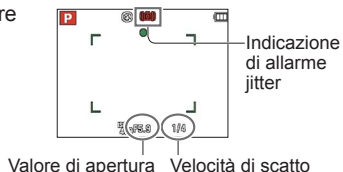

## Modo di regolare la messa a fuoco

Utile quando il soggetto non è al centro dell'immagine.

### 1 Regolare prima la messa a fuoco secondo il soggetto

Allineare l'area AF sul soggetto



Mantenere premuto a metà

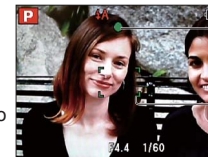

**Indicazione di messa a fuoco**  
(Quando il soggetto è a fuoco: accesa  
Quando il soggetto non è a fuoco: lampeggia)

**Area AF**  
(Quando il soggetto è a fuoco: verde  
Quando non è a fuoco: rossa)

### 2 Tornare alla composizione desiderata



Premere completamente



Area AF

- I soggetti/ambienti che potrebbero rendere difficile la messa a fuoco:
  - Soggetti in veloce movimento o estremamente luminosi, oppure soggetti senza contrasto di colori.
  - Scatto delle foto attraverso vetri, o soggetti vicini emananti luce. Al buio o con fotocamera molto mossa.
  - Soggetti troppo vicini, oppure scatto delle foto di soggetti allo stesso tempo distanti e vicini.

- Se la messa a fuoco non è possibile, l'indicazione di messa a fuoco lampeggia e si sente un bip. Usare come riferimento la gamma di messa a fuoco visualizzata rossa.
- Anche se l'indicazione di messa a fuoco è accesa, la fotocamera non è in grado di mettere a fuoco il soggetto se esso è fuori della gamma.
- L'area AF viene visualizzata più grande nei casi seguenti:
  - Quando si usa lo zoom digitale
  - Quando è difficile mettere a fuoco un soggetto in una scena buia.

Indicazione di messa a fuoco



Gamma di messa a fuoco

## Tocco dello schermo e registrazione

(Funzione di scatto a tocco)

Modalità di registrazione:

Questa funzione permette di mettere a fuoco e di scattare le foto toccando semplicemente i soggetti che appaiono sullo schermo.

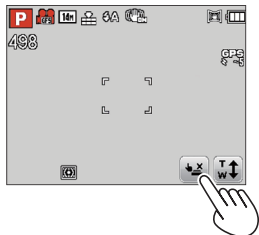

### 1 Toccare sullo schermo

- L'icona si cambia in e si può ora procedere con la registrazione usando la funzione di scatto a tocco.

### 2 Toccare il soggetto che si desidera registrare

- Il soggetto viene registrato quando la messa a fuoco automatica si sposta sul punto che si tocca e quando il soggetto viene messo a fuoco.
- Per disattivare la funzione di scatto a tocco → Toccare

- Non si possono registrare i filmati.
- La funzione di scatto a tocco non opera lungo i bordi dello schermo.
- Tenere presente che lo scatto a tocco funziona anche se si tocca per sbaglio il pannello a tocco.
- Quando [Mod. esposim.] è impostata su (Spot), l'esposizione si regola sul punto che si è toccato sullo schermo.
- L'impostazione della funzione di scatto a tocco rimane memorizzata anche se si spegne la fotocamera.

## Regolazione della messa a fuoco e dell'esposizione toccando lo schermo

(Funzione AF/AE a tocco)

Modalità di registrazione:

Questa funzione permette di regolare la messa a fuoco e l'esposizione quando si tocca il soggetto visualizzato sullo schermo.

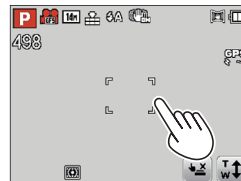

### 1 Toccare il punto dove si desidera regolare la messa a fuoco e l'esposizione

- Se [Modalità AF] è impostata su (Rilevamento visi), la funzione di rilevamento visi continua a operare ma la messa a fuoco viene regolata sul punto che si è toccato.
- Se [Modalità AF] è impostata su (Tracking AF), la fotocamera aggancia il soggetto e continua automaticamente a metterlo a fuoco e a regolare l'esposizione del soggetto mentre esso si muove.

### 2 Premere a metà il pulsante di scatto per mettere a fuoco il soggetto, e premere poi completamente il pulsante di scatto per registrare il soggetto

- Per disattivare la funzione AF/AE a tocco → Toccare

- La funzione AF/AE a tocco potrebbe non operare in alcune condizioni di registrazione, come quando il soggetto è troppo piccolo o il luogo dove si registra è troppo buio.
- La funzione AF/AE a tocco non opera lungo i bordi dello schermo.
- Durante la modalità [Auto intelligente], la fotocamera determina come scena ottimale il soggetto toccato.

## Scatto delle foto con le impostazioni automatiche

Modalità [Auto intelligente]

Modalità di registrazione: **iA**

Le impostazioni ottimali vengono fatte automaticamente sulla base di informazioni quali "faccia", "movimento", "luminosità" e "distanza" puntando semplicemente la fotocamera sul soggetto, il che significa che si possono scattare foto nitide senza bisogno di fare le impostazioni manualmente.

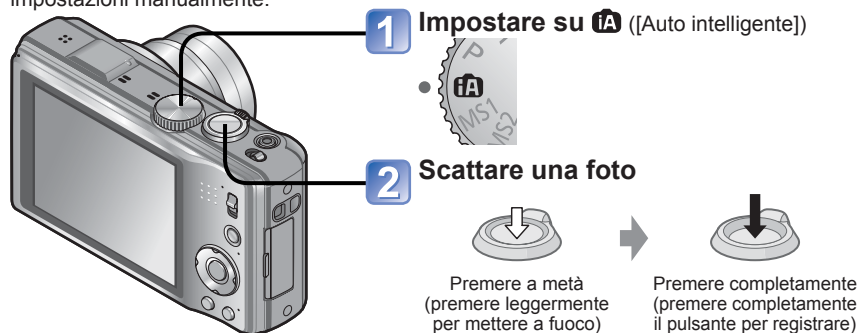

### Rilevamento automatico della scena

La fotocamera legge la scena quando viene puntata sul soggetto, e regola automaticamente le impostazioni ottimali.

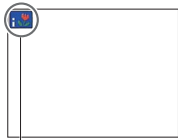

Icona della scena rilevata

	Riconosce le persone
	Riconosce i bambini piccoli*1
	Riconosce i paesaggi
	Riconosce le scene notturne e le persone in esse (soltanto quando si seleziona <b>iA</b> )*2
	Riconosce le scene notturne
	Riconosce le scene notturne senza un treppiede.*3
	Riconosce i primi piani
	Riconosce i tramonti
<b>iA</b>	Legge il movimento del soggetto per evitare sfocature quando la scena non corrisponde a nessuna di quelle sopra.

\*1 Quando vengono riconosciuti i bambini piccoli (sotto i 3 anni) registrati con la funzione di riconoscimento visi

\*2 Si consiglia di usare un treppiede e l'autoscatto.

\*3 Quando [Rip.nott.iA mano] è [ON]

● A seconda delle condizioni di registrazione, per lo stesso soggetto potrebbero essere determinati tipi di scene diversi.

● Se il tipo di scena desiderato non è selezionato, si consiglia di selezionare manualmente la modalità di registrazione appropriata.

● Se viene avvertito o , la funzione di rilevamento visi si attiva e la messa a fuoco e l'esposizione vengono regolate per i visi riconosciuti.

### Riguardo al flash

Premere **▶** per selezionare **iA** o **☺**.

● Quando si seleziona **iA**, viene automaticamente selezionato il flash ottimale secondo le condizioni. (→52)

● Quando si seleziona **iAS** o **iAS**, la velocità di scatto viene ridotta.

### Informazioni sui colori Happy

Quando si imposta [Mod. colore] (→93) su [Happy], sia le foto sia i filmati sono più chiari e con colori più vivaci.

### [Antisfocatura]

La fotocamera imposta automaticamente la velocità di scatto ottimale secondo il movimento del soggetto, per minimizzare la sfocatura del soggetto.

#### ■ Impostazioni

① Premere [MENU/SET]

② Premere **▲▼◀▶** per selezionare il menu [Reg], e premere [MENU/SET]

③ Premere **▲▼** per selezionare [Antisfocatura], e premere [MENU/SET]

④ Premere **▲▼** per selezionare [ON], e premere [MENU/SET]

● Quando si imposta [Antisfocatura] su [ON], sullo schermo appare

● Il soggetto potrebbe venire registrato in una dimensione dell'immagine più piccola del numero di pixel che è stato impostato.

### [Rip.nott.iA mano]

Se viene automaticamente rilevata una scena notturna quando si tiene in mano la fotocamera, essa può registrare le foto con meno jitter e meno disturbo mediante una combinazione di scatti a raffica delle foto.

#### ■ Impostazioni

① Premere [MENU/SET]

② Premere **▲▼◀▶** per selezionare il menu [Reg], e premere [MENU/SET]

③ Premere **▲▼** per selezionare [Rip.nott.iA mano], e premere [MENU/SET]

④ Premere **▲▼** per selezionare [ON], e premere [MENU/SET]

L'area registrabile diventa leggermente più ristretta.

#### ■ Registrazione

① Premere a metà il pulsante di scatto

② Premere completamente il pulsante di scatto

Non muovere la fotocamera mentre sullo schermo sono visualizzati dei messaggi.

● [Rip.nott.iA mano] non viene identificato se la fotocamera è fissata in posizione su un treppiede o con un altro mezzo.

## Scatto delle foto con le impostazioni automatiche

Modalità [Auto intelligente] (Seguito)

Modalità di registrazione: 

### Tracking AF

Questa funzione permette alla fotocamera di continuare a mettere a fuoco il soggetto e a regolare l'esposizione del soggetto anche quando esso è in movimento.

#### ■ Operazioni con i pulsanti dei cursori

##### 1 Premere per impostare [Modalità AF] su Tracking AF

- Per cancellare il tracking AF → Premere di nuovo .

##### 2 Allineare la cornice tracking AF sul soggetto, e premere poi per agganciarlo

- Per cancellare il blocco AF → Premere .

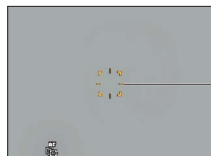

Cornice di tracking AF  
Aggancio AF riuscito: Gialla  
Aggancio AF non riuscito: Rossa (lampeggia)

#### ■ Operazioni con il pannello a tocco







Eeguire queste operazioni con la funzione di scatto a tocco (→ 24) disattivata.

##### 1 Toccare il soggetto

- Per agganciare un altro soggetto → Toccare l'altro soggetto.
- Per disattivare la funzione Tracking AF → Toccare .

- La scena ottimale per il soggetto agganciato AF viene identificata automaticamente.
- La funzione di rilevamento visi è inattiva quando si usa il tracking AF.
- In alcune condizioni di registrazione, come quando il soggetto è piccolo o l'illuminazione non è sufficiente, [Tracking AF] potrebbe non operare correttamente.

### Limitazioni della modalità [Auto intelligente]

- Si possono impostare soltanto le opzioni dei menu visualizzate nella modalità [Auto intelligente].
- Le impostazioni selezionate nella modalità [AE programma], o in altre modalità, vengono riflesse sulle opzioni dei menu non visualizzate nel menu [Setup].
- Le impostazioni delle opzioni seguenti sono diverse dalle altre modalità di registrazione: [Dim. immag.] e [Mod. colore] sul menu [Reg], [Scatto a raff.], e [Bip] sul menu [Setup]
- Le impostazioni delle funzioni seguenti sono fisse.
  - [Revis. auto]: [2 SEC.]
  - [Linee guida]: 
  - [Qualità]:  (Fine)
  - [Stabilizz.]: [ON]
  - [Luce assist AF]: [ON]
  - [Mod. esposim.]:  (Multipla)
  - [Risoluz. i.]: [i.ZOOM]
  - [Modalità Active]: [ON]
  - [Autospegnim.]: [5 MIN.]
  - [Bil. bianco]: [AWB]
  - [Sensibilità]:  [ISO]
  - [Modalità AF]:  (Rilevamento visi)\*
  - [AF rapido]: [ON]
  - [Espos.intell.]: [STANDARD]
  - [Rim.occhi ros.]: [ON]
  - [AF cont.]: [ON]
- \*  (Messa a fuoco di 23 aree) quando la faccia non può essere riconosciuta
- Non si possono usare le funzioni seguenti. [Istogramma], [Esposizione], [Auto bracket], [Reg.bil.bian.], [Zoom digit.], [Min. vel. scat.]

# Ripresa dei filmati

Modalità di registrazione: **IA** **P** **A** **S** **M** **MS1** **MS2** **SCN**

Permette di registrare i filmati con il suono (stereo).



## 1 Premere il pulsante dei filmati per cominciare la registrazione

[Modo Rec] (→96)/[Qualità reg.] (→97)



Tempo di registrazione trascorso

Tempo di registrazione restante (approssimativo)

- Rilasciare immediatamente il pulsante dei filmati dopo averlo premuto.
- Lo zoom può anche essere usato durante la registrazione dei filmati.
  - La velocità dello zoom diventa più lenta del normale.
  - Quando si usa lo zoom durante la registrazione dei filmati, la messa a fuoco potrebbe richiedere qualche tempo.
- Durante la registrazione dei filmati si possono scattare le foto. (→99)

## 2 Premere di nuovo il pulsante dei filmati per terminare la registrazione

## ■ Registrazione dei filmati in **P**

- Registrazione dei filmati con le proprie impostazioni preferite.
- L'apertura e la velocità di scatto vengono impostate automaticamente.

## ■ Registrazione dei filmati in **IA**

La fotocamera rileva automaticamente la scena per la registrazione dei filmati con le impostazioni ottimali.

<b>IA</b> Se la scena non corrisponde a nessuna di quelle a destra.		

- Nella modalità **IA**, la messa a fuoco e l'esposizione vengono impostate secondo il viso rilevato.
- **IA** viene selezionata per i paesaggi notturni e altre scene buie.
- Se la fotocamera non seleziona la modalità scena desiderata, si consiglia di scegliere manualmente la modalità appropriata.
- Si possono impostare le opzioni del menu [Imm. in mov.] seguenti:
  - [Modo Rec]
  - [Qualità reg.]

## ■ Registrazione dei filmati in altre modalità di registrazione

Per i dettagli, vedere le pagine relative alle rispettive modalità di registrazione. (Non si può però registrare un filmato nella modalità [Modalità foto 3D])

- I filmati possono essere registrati continuamente per un massimo di 29 minuti e 59 secondi.
- Se [Qualità reg.] è impostata su **[GFS]** o **[FSH]** e la temperatura circostante è alta, oppure se si registra un filmato in modo continuo, viene visualizzato e la registrazione potrebbe arrestarsi a metà.
- Se si registrano e cancellano ripetutamente i dati, il tempo totale di registrazione disponibile sulla scheda SD potrebbe ridursi. Per ripristinare la capacità originale, usare la fotocamera per formattare la scheda SD. Salvare tutti i dati importanti nel computer o altro supporto prima della formattazione, perché tutti i dati salvati nella scheda vengono cancellati.
- Lo stabilizzatore ottico immagini funziona indipendentemente dalle impostazioni prima della registrazione di un filmato.
- Le funzioni seguenti non sono disponibili.  
Tracking AF, zoom ottico extra, flash, [Riconosc. viso], [Ruota imm.] per i filmati registrati verticalmente.
- Con alcune schede di memoria la registrazione potrebbe terminare mentre è in corso.
- Lo schermo può diventare più stretto con i filmati a confronto delle foto. Inoltre, se il formato delle foto è diverso da quello dei filmati, l'angolo di visione cambia quando si comincia la registrazione di un filmato. L'area registrabile si visualizza impostando [Rec area] (→44) su [ON].
- Se prima di premere il pulsante dei filmati si è usato lo zoom ottico extra, queste impostazioni si cancellano e l'area registrabile diventa più grande.
- A seconda dell'ambiente in cui si registrano i filmati, lo schermo potrebbe diventare nero per un istante o potrebbe venir registrato un disturbo a causa della elettricità statica, onde elettromagnetiche, ecc.
- Se quando si registrano i filmati usando l'alimentatore c.a. si stacca l'alimentatore c.a. o viene a mancare la corrente, la corrente alla fotocamera si interrompe e il filmato in corso di registrazione non viene registrato.



# Visione delle immagini [Ripr. normale]

Modalità di riproduzione:

Quando nella fotocamera c'è la scheda, le immagini vengono riprodotte dalla scheda e, se nella fotocamera non c'è la scheda, le immagini vengono riprodotte dalla memoria incorporata.

## 1 Trascinare il dito lungo lo schermo, e selezionare la foto da riprodurre



Per scorrere alla foto seguente: Trascinare il dito da destra a sinistra lungo lo schermo.  
Per tornare alla foto precedente: Trascinare il dito da sinistra a destra lungo lo schermo.

- Se dopo lo scorrimento delle foto il dito tocca il bordo destro o sinistro dello schermo, le foto continuano a scorrere.

(Le foto vengono visualizzate in dimensioni ridotte.)

- Le foto possono anche essere fatte scorrere usando i pulsanti dei cursori ◀ ▶. Mantenendo premuti i pulsanti, si possono fare scorrere velocemente le foto in avanti o indietro.

## 2 Guardare le foto



Numero foto/Totale foto

Vengono fornite le informazioni del nome della località e le informazioni della latitudine e della longitudine

Numero cartella/file

### ■ Cambiamento delle informazioni di registrazione visualizzate

Premere il pulsante [DISP.].

- Potrebbe non essere possibile visionare su questa fotocamera alcune foto modificate con il computer.
- Se si sposta l'interruttore di registrazione/riproduzione da a con la fotocamera accesa, il cilindro dell'obiettivo si ritrae dopo 15 secondi circa.
- Questa fotocamera è conforme allo standard unificato DCF (Norme di design per i sistemi di file per fotocamera) della Japan Electronics and Information Technology Industries Association (JEITA), e a Exif (Formato intercambiabile dei file delle foto). I file che non sono conformi al DCF non possono essere riprodotti.

## Visione dei filmati

### 1 Selezionare una immagine con l'icona del filmato, e premere ▲

La riproduzione ora comincia.



Icona di filmato (varia secondo la modalità di registrazione e l'impostazione della qualità delle immagini)

Tempo di registrazione filmato  
Quando la riproduzione comincia, il tempo di riproduzione trascorso viene visualizzato sulla parte superiore destra dello schermo.  
Esempio: Dopo 10 minuti e 30 secondi [10m30s]

### ■ Operazioni durante la riproduzione dei filmati

- ▲: Pausa / riproduzione
- ▼: Stop
- ◀: Indietro veloce (2 passi)  
Indietro di un singolo quadro (durante la pausa)
- ▶: Avanti veloce (2 passi)  
Avanti di un singolo quadro (durante la pausa)
- Se si preme ▲ durante la ricerca veloce in avanti o all'indietro, si torna alla normale velocità di riproduzione.
- Il volume può essere regolato con la leva zoom.

- La riproduzione corretta dei filmati registrati con altre fotocamere potrebbe non essere possibile.
- Alcune informazioni non vengono visualizzate con i filmati registrati nel formato [AVCHD].
- I filmati possono essere guardati sul computer usando "PHOTOfunSTUDIO", sul CD-ROM in dotazione, o "QuickTime".

## Visione delle immagini [Ripr. normale] (Seguito)

Modalità di riproduzione:

### Zoomata ravvicinata e visione “Zoom di riproduzione”

#### 1 Toccare l'area che si desidera ingrandire

L'ingrandimento aumenta a ogni tocco attraverso 4 livelli dopo 1x, 2x, 4x, 8x e 16x. (La qualità delle immagini visualizzate diventa successivamente inferiore.)

- L'area può anche essere ingrandita girando la leva zoom verso T.

#### 2 Trascinare il dito lungo lo schermo per spostare la posizione dell'area ingrandita



Riduzione del rapporto di ingrandimento visualizzazione

- Il rapporto di ingrandimento può anche essere ridotto girando la leva zoom verso W.
- La posizione dell'area ingrandita può anche essere spostata usando i pulsanti dei cursori.

- Lo zoom di riproduzione non può essere usato durante la riproduzione dei filmati.

### Visione di una lista di immagini “Riproduzione multipla”

#### 1 Impostare su visualizzazione su multiple schermate



- Quando si gira ripetutamente la leva zoom verso W, il metodo di visualizzazione cambia da una schermata di 12 foto a una schermata di 30 foto, e alla riproduzione calendario. (Girare la leva zoom verso T per tornare.)
- Quando si tocca una foto sulla schermata di 12 foto o sulla schermata di 30 foto, la foto toccata viene visualizzata sulla schermata di 1 foto (schermo intero).

### Visione delle foto secondo la data di registrazione “Riproduzione calendario”

#### 1 Girare diverse volte la leva zoom verso W

#### 2 Toccare la data di registrazione da visualizzare, e toccare [Imp.] per immettere la data

Selezionare il mese



Le foto scattate alla data selezionata appaiono sulla schermata di 12 foto.

- La data di registrazione può anche essere selezionata usando i pulsanti dei cursori e premendo [MENU/SET].
- Nella schermata del calendario, vengono visualizzati solo i mesi in cui sono state riprese delle immagini. Le immagini registrate senza le impostazioni dell'orologio vengono visualizzate con la data del primo gennaio del 2011.
- Le immagini visualizzate con [!] non possono essere riprodotte.
- Le foto scattate con le impostazioni della destinazione fatte in [Ora mondiale] vengono visualizzate sulla schermata del calendario usando la data appropriata del fuso orario della destinazione.

# Eliminazione delle foto

Modalità di riproduzione: 

Le foto vengono eliminate dalla scheda se la scheda è inserita, o dalla memoria incorporata se la scheda non è stata inserita. (Le foto eliminate non possono essere recuperate.)

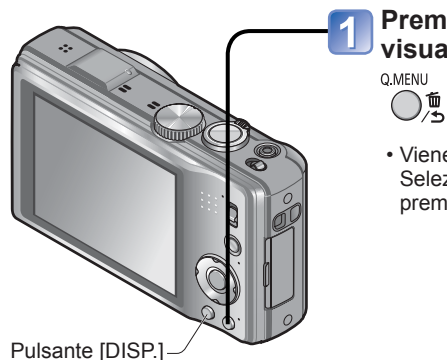

## 1 Premere per eliminare la foto visualizzata



- Viene visualizzata una schermata di conferma. Selezionare [Sì] con i pulsanti dei cursori, e premere poi [MENU/SET].

Pulsante [DISP.]

- Non si deve spegnere la fotocamera mentre le foto vengono eliminate.
- Usare una batteria sufficientemente carica o un alimentatore c.a. (opzionale) e l'accoppiatore c.c. (opzionale).
- Le foto non possono essere eliminate nei casi seguenti:
  - Foto protette
  - Interruttore della scheda sulla posizione "LOCK".
  - Foto non conformi allo standard DCF (→32)

## Per eliminare multiple foto (fino a 100)/Per eliminare tutte le foto

Un gruppo di foto scattate a raffica viene trattato come una singola foto. (Vengono eliminate tutte le foto del gruppo di foto scattate a raffica selezionato.)

(dopo il passo 1)

## 2 Usare i pulsanti dei cursori per selezionare [Elim. imm. multi]/[Elimina tutte], e premere [MENU/SET]



- [Elim. imm. multi]  
Usare i pulsanti dei cursori per selezionare l'immagine, e premere il pulsante [DISP.]



 Foto selezionata

- Per annullare → Premere di nuovo il pulsante [DISP.].
- Per eseguire → Premere [MENU/SET].

- In [Elimina tutte] si può selezionare [Elimina tutte tranne★] se ci sono delle foto impostate come [Preferiti] (→112).
- Viene visualizzata una schermata di conferma. Selezionare [Sì] con i pulsanti dei cursori, e premere poi [MENU/SET].
- Potrebbe richiedere del tempo, secondo il numero di foto da eliminare.

# Impostazione dei menu

Per le operazioni con i menu vedere l'esempio di procedura sotto.

## ■ Riguardo alla schermata dei menu



## Pulsanti usati nelle operazioni con i menu

A): [MENU/SET]

B): Pulsanti dei cursori

C): Pulsante [OK / ↵]

## Configurazione della schermata dei menu

D): Descrizione dei menu

E): Voci dei menu

F): Guida alle operazioni

## ■ Flusso delle operazioni con i menu

Visualizzazione della schermata dei menu

Esempio: Cambiamento di [Modalità AF] nel menu [Reg] nella modalità [AE programma]

### 1 Premere [MENU/SET]

Viene visualizzata la schermata di selezione dei menu.

Selezione del tipo di menu

### 2 Selezionare [Reg], e premere [MENU/SET]

• Il tipo di menu può anche essere selezionato con le operazioni a tocco.



Selezionare l'opzione

### 3 Premere ▲ ▼ per selezionare [Modalità AF], e premere [MENU/SET]

Ⓢ: Pagine

Le pagine possono anche essere selezionate con la leva zoom.



Cambiamento delle impostazioni

### 4 Premere ▲ ▼ per selezionare una impostazione, e premere poi [MENU/SET]

L'impostazione selezionata viene impostata.

• Per annullare → Premere [OK / ↵]

Ⓜ: Impostazioni

Ⓜ: Impostazione selezionata



Uscita dalla schermata dei menu

### 5 Premere diverse volte [OK / ↵]

Il menu si chiude e il monitor torna alla schermata precedente.

- Gli esempi delle schermate operative in questo manuale potrebbero differire dalla visualizzazione della schermata reale o alcune parti della visualizzazione delle schermate potrebbero essere omesse.
- I tipi e le opzioni dei menu visualizzati variano secondo la modalità.
- I metodi di impostazione variano secondo le opzioni nei menu.
- Nella modalità di registrazione, si può anche uscire dalla schermata dei menu premendo a metà il pulsante di scatto.

## Impostazione dei menu (Seguito)

### Tipo di menu

#### Menu [Reg] (Interruttore REC/PLAY: )

##### Cambiamento delle preferenze delle immagini (→85)

- Visualizza impostazioni quali il bilanciamento del bianco, la sensibilità, il formato e le dimensioni delle immagini.

#### Menu [Imm. in mov.] (Interruttore REC/PLAY: )

##### Registrazione dei filmati usando le impostazioni personali (→96)

- Si possono selezionare la qualità delle immagini, il formato dei dati (modalità di registrazione) e altre impostazioni.

#### Menu [GPS] (Interruttore REC/PLAY: )

##### Uso della funzione GPS (→75)

- Si può selezionare l'impostazione GPS, la visualizzazione del nome della località e altre impostazioni.

#### Menu [Setup] (Interruttore REC/PLAY: )

##### Modo di rendere la fotocamera più comoda da usare (→42)

- Visualizza le impostazioni per la comodità di utilizzo, come la regolazione dell'orologio e il cambiamento del suono dei bip.

#### Menu [Mod. riproduzione] (Interruttore REC/PLAY: )

##### Visione delle immagini registrate (→102)

- Selezionare una modalità di riproduzione per vedere le presentazioni o per ridurre le immagini per la visualizzazione, ecc.

#### Menu [Riproduz.] (Interruttore REC/PLAY: )



##### Utilizzo delle immagini (→105)

- Permette di specificare la protezione, il ridimensionamento e altre impostazioni per le foto scattate.

- A seconda della modalità di registrazione viene visualizzato anche il menu seguente.
  - Nella modalità scena: Menu scena (→61)
  - Nella modalità personalizzata: Menu personalizzato (→60)

### Uso del menu Veloce

Durante la registrazione si possono facilmente richiamare alcune opzioni dei menu e impostarle.

- 1 Premere il pulsante [Q.MENU] (pulsante  / )
- 2 Premere ◀▶ per selezionare una opzione del menu
- 3 Premere ▲▼ per selezionare le impostazioni
- 4 Premere [MENU/SET]

- Le opzioni del menu e le opzioni di impostazione visualizzate variano secondo la modalità di registrazione.





## Usando il menu [Setup]



Per i dettagli sulla procedura di impostazione nel menu [Setup] (→38)

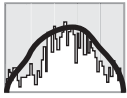





[Imp. orol.], [Economia] e [Revis. auto] sono importanti per l'impostazione dell'orologio e la durata della batteria. Ricordarsi di controllarli prima di usare la fotocamera.





Opzione	Impostazioni, note
[Imp. orol.] (→18)	Imposta l'ora, la data e il formato di display.
[Imp. autom. ora] Impostazione automatica dell'orologio usando il GPS. (→81)	[ON]/[OFF]
[Ora mondiale] Impostazione dell'ora locale della destinazione del viaggio. (→83)	[Destinazione]: Impostazione dell'ora locale della destinazione del viaggio. [Origine]: Impostazione della data e dell'ora dell'area di residenza.
[Data viaggio] Registrazione del numero di giorni trascorsi del viaggio. (→82)	[Imp. viaggio] [SET] (Registra le date di partenza e di ritorno)/[OFF]
	[Destinazione] [SET] (Immissione del nome della località)/[OFF]
[Bip] Cambia o silenzia i bip/rumore dell'otturatore.	[Livello bip] : Basso/Alto/Silenziato
	[Tono bip] : Cambia la tonalità del bip.
	[Vol. ottur.] : Basso/Alto/Silenziato
	[Tono ottur.] : Cambia il suono dell'otturatore.

Opzione	Impostazioni, note
[Volume] Per regolare il volume del suono dagli altoparlanti (7 livelli).	[0] / [1] / [2] / [3] / [4] / [5] / [6] • Questa impostazione non può essere usata per regolare il volume dell'altoparlante del televisore quando la fotocamera è collegata al televisore.
[Mem. imp. pers.] Impostazioni di registro della fotocamera usata. (→60)	[C1] / [C2] / [C3]
[Modo LCD] Per rendere più facile vedere il monitor LCD.	[Auto power LCD]: La luminosità si regola automaticamente in base a quella intorno alla fotocamera. [Power LCD]: Rende lo schermo più luminoso del normale (per l'uso in esterni). [OFF] • [Auto power LCD] non opera nella modalità di riproduzione. • [Power LCD] fa tornare la luminosità normale se non si eseguono operazioni per 30 secondi durante la registrazione. (Premere qualsiasi pulsante per renderlo di nuovo più luminoso). • Poiché l'immagine visualizzata sullo schermo del monitor LCD mette in rilievo la luminosità, alcuni soggetti potrebbero sembrare diversi dal loro aspetto reale, ma ciò non ha alcun effetto sulla immagine registrata. • L'impostazione di [Modo LCD] riduce il numero di immagini che possono essere registrate e il tempo di registrazione.
[Linee guida] Seleziona il display delle informazioni di registrazione e i tipi di linee guida.	[Inf. di reg.] [ON] (Visualizza le informazioni di registrazione con le linee guida.) [OFF]
	[Struttura] / : Cambia la forma delle linee guida. • Se si è selezionata la modalità [Auto intelligente], viene visualizzato soltanto . Inoltre, le informazioni di registrazione e le linee guida non possono essere visualizzate contemporaneamente.







Opzione	Impostazioni, note
 <b>[Istogramma]</b> Controlla la luminosità delle foto su un grafico.	<p><b>[ON]/[OFF]</b></p> <p>L'apice al centro rappresenta la luminosità corretta (esposizione corretta). Esso può essere usato come riferimento per la correzione dell'esposizione, ecc.</p> <div style="text-align: center;"> <p>(Esempio)</p>  <p>Scuro ← OK → Luminosa</p> </div> <ul style="list-style-type: none"> <li>• L'istogramma al momento della registrazione è diverso dall'istogramma durante la riproduzione, e viene visualizzato arancione quando si registra con il flash o nei luoghi bui. Inoltre, l'istogramma potrebbe differire dagli istogrammi fatti con un software di modifica delle immagini.</li> <li>• Non viene visualizzato durante la modalità  ([Auto intelligente]), [Cornice foto] o lo zoom di riproduzione.</li> </ul>
 <b>[Rec area]</b> Abilita la verifica dell'area registrabile per i filmati prima della registrazione.	<p><b>[ON]/[OFF]</b></p> <ul style="list-style-type: none"> <li>• L'area registrabile visualizzata per i filmati deve essere considerata come una indicazione.</li> <li>• Quando si usa lo zoom ottico extra, l'area registrabile potrebbe non essere sempre visualizzata per alcuni rapporti zoom.</li> <li>• Questa impostazione non può essere usata con la modalità [Auto intelligente].</li> </ul>
 <b>[Riprist. zoom]</b> Ricordare la posizione dello zoom quando si spegne la fotocamera.	<p><b>[ON]/[OFF]</b></p> <ul style="list-style-type: none"> <li>• Questa impostazione non è possibile quando si usa la modalità scena [Autoritratto].</li> </ul>



Opzione	Impostazioni, note
<b>ECO [Economia]</b> Spegnerla la fotocamera o rendere scuro il monitor LCD quando non la si usa, per minimizzare il consumo della batteria.	<p> <b>[Autospegnim.]</b></p> <p><b>[2 MIN.]/[5 MIN.]/[10 MIN.]/[OFF]:</b>                      Per lo spegnimento automatico della fotocamera quando non viene usata.</p> <ul style="list-style-type: none"> <li>• Per ripristinare → Premere a metà il pulsante di scatto, oppure riaccendere la fotocamera.</li> <li>• Questa modalità non può essere usata nei casi seguenti: Quando si usa l'alimentatore c.a. (opzionale) e l'accoppiatore c.c. (opzionale), quando la fotocamera è collegata al computer/stampante, durante la registrazione/riproduzione dei filmati, durante le presentazioni e la riproduzione automatica della dimostrazione.</li> <li>• Impostazioni fissate a [5 MIN.] nella modalità [Auto intelligente].</li> </ul>
	<p> <b>[Risp. ener. LCD]</b></p> <p><b>[ON]/[OFF]:</b>                      Il monitor LCD diventa scuro per minimizzare il consumo di corrente.</p> <ul style="list-style-type: none"> <li>• Riduce la qualità delle immagini sul monitor LCD durante la registrazione, per minimizzare il consumo della batteria (eccetto per l'area dello zoom digitale). Tenere però presente che non ci sono effetti sulla immagine registrata.</li> <li>• L'impostazione in [Modo LCD] ha la precedenza sulla impostazione in [Risp. ener. LCD] per la luminosità del monitor LCD.</li> </ul>
 <b>[Revis. auto]</b> Per visualizzare automaticamente le foto immediatamente dopo averle scattate.	<p><b>[1 SEC.]/[2 SEC.]</b></p> <p><b>[HOLD]:</b> La schermata di revisione automatica rimane finché non si preme un pulsante (diverso da quello [DISP.])</p> <p><b>[OFF]</b></p> <ul style="list-style-type: none"> <li>• Fissata a [2 SEC.] nella modalità [Auto intelligente].</li> <li>• Nelle modalità scena [Aiuto panorama], [Ripr. nott. a mano], [Raffica flash] e [Cornice foto], o nelle modalità [Auto bracket] e [Scatto a raff.], la revisione automatica viene eseguita indipendentemente dalla impostazione.</li> <li>• La revisione automatica dei filmati non è possibile.</li> </ul>

Opzione	Impostazioni, note
 <b>[Azzerà num.]</b> Azzerà i numeri dei file delle foto.	<ul style="list-style-type: none"> <li>• Il numero della cartella viene aggiornato e il numero dei file comincia da 0001.</li> <li>• Si può assegnare un numero di cartella da 100 a 999. I numeri non possono essere azzerati quando il numero della cartella diventa 999. In tal caso, salvare tutte le foto necessarie nel computer e formattare la memoria incorporata/scheda. (→48)</li> <li>• Per ripristinare a 100 il numero delle cartelle: Formattare prima la memoria incorporata o scheda, e azzerare i numeri dei file usando [Azzerà num.]. Selezionare poi [Si] sulla schermata di azzeramento dei numeri delle cartelle.</li> </ul>
 <b>[Azzerà]</b> Ripristina le impostazioni predefinite.	<b>[Azzerare impost. di registrazione?]</b>
	<b>[Azzerare parametri di setup?]</b> <ul style="list-style-type: none"> <li>• Le informazioni registrate in [Riconosc. viso] si cancellano se si ripristinano le impostazioni di registrazione.</li> <li>• Il ripristino dei parametri di impostazione ripristina anche quanto segue.                      Età in anni/mesi e nomi nelle modalità scena [Bambini] e [Anim. domestici], menu [GPS]</li> <li>• I numeri delle cartelle e le impostazioni dell'orologio non vengono azzerati.</li> <li>• Quando si ripristina la funzione dell'obiettivo, il movimento della fotocamera potrebbe diventare udibile. Ciò non è un difetto.</li> </ul>
 <b>[Modo USB]</b> Seleziona il metodo di comunicazione per quando si collega la fotocamera a un computer o una stampante con un cavo USB.	 <b>[Selez. alla conn.]:</b> Selezionare [PC] o [PictBridge (PTP)] ogni volta che si collega la fotocamera a un computer o stampante compatibile PictBridge.  <b>[PictBridge (PTP)]:</b> Selezionare se si collega la fotocamera a una stampante compatibile PictBridge.  <b>[PC]:</b> Selezionare quando si collega la fotocamera a un computer.

Opzione	Impostazioni, note
 <b>[Uscita]</b> Per cambiare le impostazioni da usare quando si collega la fotocamera a un televisore o altro dispositivo.	 <b>[Usc.video]</b> <b>[NTSC]/[PAL]</b> Se si cambia l'impostazione predefinita, i filmati AVCHD potrebbero non essere riprodotti correttamente.  <b>[Formato TV]</b> (Operativa quando si collega il cavo AV.) <b>16:9 / 4:3</b>
 <b>[VIERA Link]</b> Abilita la connessione automatica con altri dispositivi compatibili VIERA Link e il funzionamento con un telecomando VIERA con il collegamento mediante un cavo mini HDMI (opzionale) (→116).	<b>[ON]:</b> Le operazioni devono essere eseguite con il telecomando del dispositivo compatibile VIERA Link. (Non tutte le operazioni sono possibili.) La funzionalità dei tasti della fotocamera diventa limitata. <b>[OFF]:</b> Le operazioni devono essere eseguite con i tasti della fotocamera.
 <b>[Riprod. 3D]</b> Imposta il modo di output delle foto 3D.	<b>[3D]/[2D]</b> <ul style="list-style-type: none"> <li>• Se si desidera riprodurre una foto nella modalità 2D (foto normale) su un televisore 3D, impostare su [2D].</li> <li>• Questa opzione del menu opera quando si è collegato un minicavo HDMI (opzionale).</li> <li>• Per la procedura per la riproduzione delle foto 3D (→119).</li> </ul>

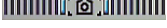

Opzione	Impostazioni, note
 <b>[Ruota imm.]</b> Ruota automaticamente le foto con orientamento verticale.	  : L'opzione Ruota visualizzazione viene attivata.  : L'opzione Ruota visualizzazione viene attivata, per soltanto l'uscita TV <b>[OFF]</b> <ul style="list-style-type: none"> <li>• [Ruota imm.] non è utilizzabile con i filmati.</li> <li>• Alcune foto scattate rivolte in alto o in basso potrebbero non ruotare automaticamente.</li> <li>• Le foto non possono essere ruotate durante la riproduzione multipla.</li> <li>• Viene visualizzato ruotato sul computer soltanto in ambienti (sistemi operativi, software) compatibili Exif (→32).</li> </ul>
 <b>[Version disp.]</b> Per controllare la versione del firmware della fotocamera.	Viene visualizzata la versione attuale.
 <b>[Formatta]</b> Usare se appare [Errore mem. interna] o [Errore sch. di mem.], o per formattare la memoria incorporata o la scheda.  <b>Quando si formatta una scheda/memoria incorporata, i dati non possono essere più recuperati. Controllare attentamente il contenuto della scheda/memoria incorporata prima della formattazione.</b>	<ul style="list-style-type: none"> <li>• Ciò richiede una batteria sufficientemente carica, o un alimentatore c.a. (opzionale) e un accoppiatore c.c. (opzionale). Prima di formattare la memoria incorporata, rimuovere la scheda dalla fotocamera. (Viene formattata soltanto la scheda inserita, se presente; viene formattata la memoria incorporata se non è stata inserita una scheda.)</li> <li>• Formattare sempre le schede con questa fotocamera.</li> <li>• <b>Tutte le foto protette e altri dati delle foto vengono eliminati.</b></li> <li>• Durante la formattazione non si devono spegnere la fotocamera o eseguire altre operazioni.</li> <li>• La formattazione della memoria incorporata potrebbe richiedere diversi minuti.</li> <li>• Rivolgersi al rivenditore o al Centro di Assistenza più vicino se la formattazione non può essere completata con successo.</li> </ul>

Opzione	Impostazioni, note
 <b>[Calibrazione]</b> Eseguire queste regolazioni se è stato selezionato qualcosa di diverso da ciò che si è toccato, o se la fotocamera non risponde quando viene toccata.	<ol style="list-style-type: none"> <li>①Premere [MENU/SET]</li> <li>②Toccare in sequenza [+] visualizzato sullo schermo (in 5 punti) usando la penna stilo (in dotazione).</li> <li>③Premere [MENU/SET]                         <ul style="list-style-type: none"> <li>• Se non si toccano le posizioni corrette, le regolazioni del pannello a tocco non vengono eseguite. Toccare di nuovo i punti [+].</li> </ul> </li> </ol>
 <b>[Lingua]</b> Per cambiare la lingua del display.	Imposta la lingua visualizzata sullo schermo.
<b>DEMO [Modalità demo]</b> Visualizza la dimostrazione delle funzioni.	<b>[Demo stabilizz.]</b> L'entità del jitter viene mostrata su un grafico (approssimativamente)  Entità del jitter  Entità del jitter dopo la correzione <ul style="list-style-type: none"> <li>• Durante la visualizzazione sullo schermo di dimostrazione, lo stabilizzatore ottico immagini si attiva e disattiva ogni volta che si preme [MENU/SET].</li> <li>• La visualizzazione non è possibile durante la modalità di riproduzione.</li> </ul>
	<b>[Demo autom.]:</b> Visualizza la presentazione di introduzione <b>[ON]/[OFF]</b> <ul style="list-style-type: none"> <li>• [Demo autom.] non può essere visualizzata su dispositivi esterni, come un televisore.</li> </ul>

# Scatto delle foto con lo zoom

Modalità di registrazione: **[iA] [P] [A] [S] [M] [MS1] [MS2] [SCN]**

Si può zoomare fino a 16 volte con lo “zoom ottico”, e fino a 33,8 volte con lo “zoom ottico extra” (foto soltanto) con una qualità delle immagini inferiore. Per zoomare maggiormente si può usare [i.ZOOM] o [Zoom digit.].

## 1 Zoomata di avvicinamento/allontanamento

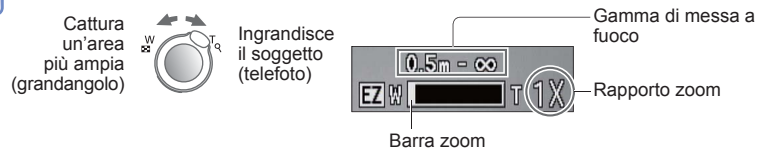

- La velocità di zoomata può essere impostata su 2 livelli usando l'angolo su cui si gira la leva zoom.\*1

## Uso dello zoom eseguendo le operazioni a tocco

### 1 Toccare **[T/W]**

Sullo schermo appare la leva zoom.

### 2 Toccare il bordo **T** o **W** della leva zoom sullo schermo

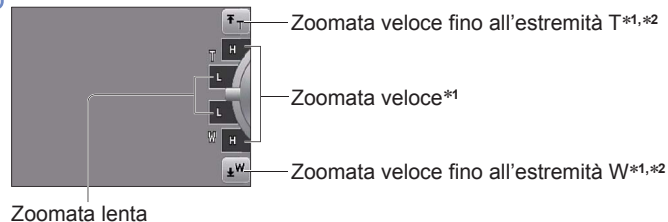

\*1 La velocità di zoomata non cambia durante la registrazione dei filmati.

\*2 Quando si tocca di nuovo **[T]** o **[W]** durante la zoomata, la zoomata si arresta.

- Regolare la messa a fuoco dopo la regolazione dello zoom.
- Durante la zoomata non si deve toccare il cilindro dell'obiettivo.
- Il rapporto zoom e la barra zoom visualizzati sullo schermo sono approssimativi.
- La fotocamera potrebbe fare rumore e vibrare quando si aziona la leva zoom, ma ciò non è un malfunzionamento.

## Tipi di zoom e loro utilizzo

Il rapporto zoom cambia se si cambia il numero dei pixel di registrazione.

### Zoom ottico **[W]** **[T]**

Se sul menu [Reg] si selezionano con [Dim. immag.] le immagini senza **[EZ]**, la zoomata ravvicinata è possibile fino a 16 volte. (→85)

### Zoom ottico extra **[EZ W]** **[T]**

Se sul menu [Reg] si selezionano con [Dim. immag.] le immagini con **[EZ]**, la zoomata ravvicinata è possibile fino a 33,8 volte (→85). EZ è la forma abbreviata di “Zoom ottico extra”.

- Lo zoom ottico extra non può essere usato nei casi seguenti:
  - Modalità [Auto intelligente] (quando [Antisfocatura] è [ON])
  - [Zoom macro] • Filmati • Quando [Scatto a raff.] è impostato su **[40]** o **[60]**
  - Modalità scena [Trasforma], [Alta sensib.], [Raffica flash], [Stenoscopio], [Cornice foto] e [Filmato alta velocità]

Per aumentare ulteriormente il rapporto zoom, gli zoom seguenti possono essere usati in combinazione.

### i.ZOOM **[iZOOM W]** **[T]**

La fotocamera utilizza una tecnologia di risoluzione super per aumentare il rapporto zoom. L'impiego della tecnologia di risoluzione super permette di aumentare un rapporto zoom superiore di 1,3 volte circa a quello zoom originale, con quasi nessun deterioramento della qualità delle immagini. (→92)

- Quando si imposta [Risoluz. i.] su [i.ZOOM], alle immagini viene applicata la tecnologia di risoluzione super.
- Lo i.ZOOM funziona nei casi seguenti:
  - Modalità [Auto intelligente] (eccetto quando [Antisfocatura] è [ON])
  - Modalità scena (eccettuate quelle [Ripr. nott. a mano], [Alta sensib.], [Raffica flash], [Stenoscopio])
- [i.ZOOM] non funziona se è impostato [Scatto a raff.] (se è impostato su **[40]** o **[60]**).

### Zoom digitale **[W]** **[T]**

Esegue una zoomata 4 volte maggiore dello zoom ottico/zoom ottico extra. Tenere presente che con lo zoom digitale l'ingrandimento riduce la qualità delle immagini. Impostare [Zoom digit.] su [ON] nel menu [Reg]. (→92)

- Lo zoom digitale non può essere usato nelle modalità seguenti:
  - Modalità [Auto intelligente] • Quando [Scatto a raff.] è impostato su **[40]** o **[60]**
  - Modalità scena ([Trasforma], [Ripr. nott. a mano], [Alta sensib.], [Raffica flash], [Stenoscopio], [Sabbatura], [Cornice foto] e [Filmato alta velocità])



# Scatto dei primi piani

Modalità di registrazione: **P A S M 3D**

Se si desidera ingrandire il soggetto, l'impostazione su [AF macro] (AF $\downarrow$ ) permette di riprendere le immagini anche da una distanza più vicina del normale campo di messa a fuoco (fino a 3 cm per il grandangolo max.).

**1** Premere  $\blacktriangledown$  per visualizzare [Modo macro]

**2** Usare i pulsanti dei cursori per selezionare [AF macro], e premere [MENU/SET]

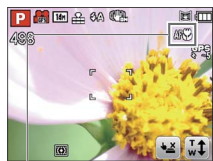

AF $\downarrow$  Indicazione

■ Scatto delle foto dei primi piani senza essere vicini al soggetto (TELE $\downarrow$  "Funzione Tele macro")

"Tele macro" opera automaticamente quando i rapporti zoom sono vicini alla regolazione T massima. La messa a fuoco è possibile da una distanza ravvicinata di 1 m. (AF $\downarrow$  si cambia in TELE $\downarrow$ )

## [Zoom macro]

Per scattare foto ancora più grandi del soggetto, l'impostazione [Zoom macro] fa apparire il soggetto ancora più grande di quando si usa [AF macro].

**1** Premere  $\blacktriangledown$  per visualizzare [Modo macro]

**2** Usare i pulsanti dei cursori per selezionare [Zoom macro], e premere [MENU/SET]

**3** Regolare l'ingrandimento dello zoom digitale con la leva zoom



La posizione zoom è fissa all'estremità del grandangolo. La gamma di messa a fuoco è di 3 cm -  $\infty$ .

Ingrandimento zoom digitale (da 1x a 3x)

- In [Zoom macro], il maggiore ingrandimento riduce la qualità delle foto.
- Quando si imposta [Zoom macro], lo zoom ottico extra o [i.ZOOM] non funzionano.
- [Zoom macro] non può essere impostato in [Modalità foto 3D].
- Impostando [Tracking AF] si annulla la funzione dello zoom macro.

## Campo di messa a fuoco

Se il soggetto è troppo vicino alla fotocamera, l'immagine potrebbe non essere correttamente a fuoco. La distanza minima di registrazione varia secondo il rapporto zoom e l'impostazione nella modalità di registrazione macro.

Durante la zoomata ottica Rapporto zoom (indicazione generale)	Distanza minima di registrazione*1	
	[Modo macro] AF $\downarrow$ *2	[Modo macro] OFF*3
1x	3 cm	50 cm
2x	10 cm	50 cm
3x	20 cm	50 cm
4x	40 cm	50 cm
5x	1 m	1 m
6x	1,5 m	1,5 m
7x - 11x	2 m	2 m
12x - 15x	1,5 m	2 m
16x	1 m	2 m

\*1 La distanza minima di registrazione è la distanza tra la parte anteriore dell'obiettivo e il soggetto. Questa distanza cambia gradualmente secondo la posizione dello zoom.

\*2 La distanza di registrazione più corta è identica nelle impostazioni seguenti.

- Modalità [Auto intelligente]
- Nella modalità scena [Cibo], [Lume di candela], [Bambini], [Anim. domestici], [Alta sensib.], [Raffica flash], [Stenoscopio], [Sabbatura], [Alta dinamica], [Subacquea] e [Filmato alta velocità]

\*3 La distanza di registrazione più corta è identica nelle impostazioni seguenti.

- Nella modalità scena [Ritratto], [Soft skin], [Trasforma], [Aiuto panorama], [Sport], [Party], [Tramonto], [Cielo stellato], [Spiaggia], [Neve] e [Cornice foto]

● Le gamme di messa a fuoco differiscono per le modalità scena.

- La messa a fuoco dei soggetti lontani potrebbe richiedere un certo tempo.
- Si consiglia di usare un treppiede e [Autoscatto]. Inoltre, per registrare un soggetto vicino alla fotocamera, si consiglia di impostare [Flash] su  $\text{☀}$  [Disatt.forz.fl.].
- Se la fotocamera viene mossa dopo la messa a fuoco, la messa a fuoco del soggetto è scarsa se esso è vicino alla fotocamera, a causa della grande riduzione del margine per la messa a fuoco.
- La risoluzione potrebbe ridursi intorno ai bordi della foto.

## Scatto delle foto con l'autoscatto

Modalità di registrazione: **LA P A S M MS1 MS2 SCN**

Si consiglia di usare un treppiede. Ciò serve anche a evitare che la fotocamera si muova quando si preme il pulsante di scatto, impostando l'autoscatto a 2 secondi.

- 1 Premere **◀** per visualizzare [Autoscatto]
- 2 Usare i pulsanti dei cursori per selezionare la durata del tempo, e premere [MENU/SET]
- 3 Scattare una foto

Premere completamente il pulsante di scatto per cominciare la registrazione dopo l'ora prestabilita.



Spia di autoscatto  
(Lampeggia per la durata impostata)

- Per annullare durante l'operazione → Premere [MENU/SET]

- La messa a fuoco viene regolata automaticamente prima della registrazione se qui si preme completamente il pulsante di scatto.
- Dopo che la spia di autoscatto smette di lampeggiare, potrebbe poi rimanere accesa come spia di aiuto AF.
- Questa funzione non può essere usata nella modalità scena [Subacquea], o quando si registrano i filmati.
- Nella modalità scena [Autoritratto] non si può selezionare [10 sec.].

## Scatto delle foto con la compensazione dell'esposizione

Correggere l'esposizione se non è possibile ottenere una esposizione adeguata (se c'è differenza tra la luminosità del soggetto e dello sfondo, ecc.).

■ Modalità di registrazione: **P A S MS1 MS2 SCN BD**

- 1 Premere **▲** per visualizzare [Esposizione]
- 2 Usare i pulsanti dei cursori per selezionare un valore, e premere [MENU/SET]



- Se la foto è troppo scura, regolare l'esposizione nella direzione "+".
- Se la foto è troppo chiara, regolare l'esposizione nella direzione "-".
- Dopo la regolazione dell'esposizione, il valore di regolazione (per esempio  $\pm 1/3$ ) viene visualizzato sull'angolo inferiore sinistro dello schermo.
- Il valore di compensazione dell'esposizione impostato rimane anche quando si spegne la fotocamera.

- A seconda della luminosità, ciò potrebbe non essere possibile in alcuni casi.
- La compensazione dell'esposizione non può essere usata con la modalità scena [Cielo stellato].

### Registrazione con il cambiamento automatico dell'esposizione ([Auto bracket])

Registra 3 immagini in successione continua mentre l'esposizione viene cambiata automaticamente. Dopo la regolazione dell'esposizione, il valore di regolazione viene impostato come standard.

■ Modalità di registrazione: **P A S M MS1 MS2 SCN**

- 1 Premere diverse volte **▲** per visualizzare [Auto bracket]
- 2 Usare i pulsanti dei cursori per selezionare un valore, e premere [MENU/SET]



Valore visualizzato dopo l'impostazione della compensazione dell'esposizione

- La prima foto viene registrata senza la compensazione, la seconda foto viene registrata con l'esposizione regolata nella direzione "-", e la terza foto viene registrata con l'esposizione regolata nella direzione "+".
- Cancellato quando si spegne la fotocamera.

- Non utilizzabile con il flash.
- [Scatto a raff.] si cancella quando si imposta [Auto bracket].
- Non può essere regolato nelle modalità scena [Trasforma], [Aiuto panorama], [Ripr. nott. a mano], [Raffica flash], [Cielo stellato], [Stenoscopio], [Sabbiettura] e [Cornice foto] o quando si registrano i filmati.

# Determinazione dell'apertura e della velocità di scatto, e registrazione

Modalità di registrazione: **A S M**

## Modalità [Prior. apertura]

Quando si registra, si può controllare la gamma della messa a fuoco (profondità di campo) in modo da soddisfare i propri requisiti di registrazione.

La velocità di scatto viene regolata automaticamente in modo appropriato al valore dell'apertura impostato.

### 1 Regolare il selettore di modalità sulla modalità A

(Modalità [Prior. apertura])

### 2 Premere il pulsante [EXPOSURE] e usare i pulsanti dei cursori per determinare il valore dell'apertura

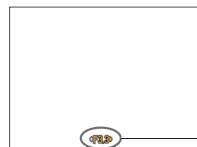

Valore di apertura

- Quando si aumenta il valore dell'apertura, la gamma della profondità in cui il soggetto è a fuoco si espande, e l'immagine appare chiaramente da immediatamente davanti alla fotocamera fino allo sfondo.
- Quando si riduce il valore dell'apertura, la gamma della profondità in cui il soggetto è a fuoco si riduce e lo sfondo potrebbe diventare sfocato.

### 3 Premere il pulsante [EXPOSURE]

## Modalità [Prior. dei tempi]

Quando si registra, la velocità di scatto può essere controllata in modo da soddisfare i propri requisiti di registrazione.

L'apertura viene regolata automaticamente in modo appropriato per la velocità di scatto impostata.

### 1 Regolare il selettore di modalità su S (Modalità [Prior. dei tempi])

### 2 Premere il pulsante [EXPOSURE] e usare i pulsanti dei cursori per determinare la velocità di scatto

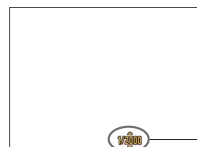

Velocità di scatto

- Alle velocità di scatto più veloci, i movimenti dei soggetti appaiono come se fossero fermi.
- Alle velocità di scatto più basse, i soggetti in movimento appaiono come mossi.

### 3 Premere il pulsante [EXPOSURE]

## Modalità [Esposiz. manuale]

Questa modalità di registrazione permette di impostare qualsiasi valore dell'apertura e velocità di scatto quando la regolazione dell'esposizione impedisce di registrare con l'esposizione desiderata (luminosità/oscurità). È inoltre possibile registrare con una lunga velocità di esposizione di fino a 60 secondi.

### 1 Regolare il selettore di modalità su M (Modalità [Esposiz. manuale])

- Viene visualizzato l'aiuto per l'esposizione manuale.

### 2 Premere il pulsante [EXPOSURE] e usare i pulsanti dei cursori per determinare il valore dell'apertura e la velocità di scatto



Valore apertura/velocità di scatto

### 3 Premere il pulsante [EXPOSURE]

#### ■ Aiuto per l'esposizione manuale (approssimativa)

Se si preme a metà il pulsante di scatto, viene visualizzato l'aiuto per l'esposizione manuale.

	Mostra le immagini con la luminosità standard.
	Mostra immagini più chiare. Per la luminosità standard, usare una velocità di scatto più veloce o aumentare il valore dell'apertura.
	Mostra immagini più scure. Per la luminosità standard, usare una velocità di scatto più lenta o ridurre il valore dell'apertura.

#### ■ Registrazione dei filmati in **A S M**

- L'apertura e la velocità di scatto vengono impostate automaticamente.

- Se l'immagine è troppo chiara o troppo scura, o se l'esposizione non è corretta, i numeri del valore dell'apertura velocità di scatto vengono mostrati rossi.
- La luminosità del monitor LCD potrebbe variare dalla foto reale scattata.

## Registrare le impostazioni personali e cominciare a registrare Modalità [Personalizzato]

Modalità di registrazione: **CUST**

La registrazione della modalità di registrazione preferita, le impostazioni dei menu [Reg], ecc., su [Mem. imp. pers.] e l'impostazione del selettore di modalità su CUST permettono di selezionare velocemente queste impostazioni.

### [Mem. imp. pers.]

Si possono registrare fino a 3 impostazioni attuali della fotocamera.

■ Modalità di registrazione: **P A S M MS1 MS2 SCN**

- 1 Selezionare la modalità di registrazione che si desidera registrare e impostare il menu [Reg], menu [Setup], ecc.
- 2 Selezionare [Mem. imp. pers.] dal menu [Setup] (→43)
- 3 Usare i pulsanti dei cursori per selezionare il set personalizzato per la registrazione, e premere [MENU/SET]

- L'autoscatto non viene conservato nella impostazione personalizzata.
- Nel set personalizzato vengono salvati i seguenti menu [Setup].
  - [Linee guida] • [Istogramma] • [Rec area] • [Riprist. zoom] • [Revis. auto]

### [Personalizzato]

Le impostazioni registrate in [Mem. imp. pers.] possono essere richiamate velocemente posizionando il selettore di modalità su CUST.

- 1 Regolare il selettore di modalità su CUST (Modalità personalizzata)
- 2 Usare i pulsanti dei cursori per selezionare il set personalizzato, e premere [MENU/SET]

#### ■ Registrazione dei filmati in **CUST**

Registrazione dei filmati nella modalità di registrazione registrata.

- Anche se si cambia il menu [Reg], ecc., in [Personalizzato], il contenuto del set personalizzato non cambia. Per cambiare il contenuto registrato, ripristinare in [Mem. imp. pers.].

## Scatto delle foto secondo la scena

[Modalità scena]

Modalità di registrazione: **MS1 MS2 SCN**

L'utilizzo di [Modalità scena] permette di scattare le foto con le impostazioni ottimali (esposizione, colore, ecc.) per le varie scene.

- 1 Regolare il selettore di modalità su SCN
- 2 Usare i pulsanti dei cursori per selezionare la scena, e premere [MENU/SET]

(Se il menu scena non viene visualizzato →38)



#### ■ Registrazione dei filmati in **SCN**

Registra un filmato con le impostazioni ottimali per la scena selezionata.

- Alcune scene si cambiano nelle scene seguenti.

Scena selezionata	Scene per filmati
[Bambini]	Filmato con ritratto
[Ritratto nott.], [Panorama nott.], [Ripr. nott. a mano], [Cielo stellato]	Filmato con bassa illuminazione
[Aiuto panorama], [Sport], [Anim. domestici], [Raffica flash], [Fuochi artific.], [Cornice foto]	Filmato normale

- La selezione di una modalità scena inadatta alla scena reale potrebbe avere un effetto negativo sui colori delle foto.
- Le seguenti impostazioni del menu [Reg] vengono regolate automaticamente e non possono essere selezionate manualmente.
  - [Sensibilità], [Mod. esposim.], [Espos.intell.], [Min. vel. scat.], [Risoluz. i.], [Mod. colore]

## Scatto delle foto secondo la scena

[Modalità scena] (Seguito)

Modalità di registrazione: **MS1 MS2 SCN**

Modo di selezionare una scena (→61)

Usando il flash nelle modalità scena (→52)

### [Mio m. scena]

Una modalità scena comunemente usata può essere registrata in MS1 / MS2 sul selettore di modalità.

Dopo aver fatto le impostazioni, le foto possono essere scattate nella modalità scena preselezionata regolando semplicemente il selettore di modalità su MS1 / MS2.

#### 1 Regolare il selettore di modalità su MS1 / MS2

#### 2 Usare i pulsanti dei cursori per selezionare la scena, e premere [MENU/SET]

(Se il menu scena non viene visualizzato →38)

#### ■ Cambiamento delle modalità scena registrate

Eseguire di nuovo l'operazione di registrazione



#### ■ Registrazione dei filmati in **MS1 MS2**

Registrazione dei filmati nella modalità di registrazione registrata.

#### ● MS1 e MS2

Rappresentano entrambe la stessa funzione. Le scene frequentemente usate possono essere preselezionate su ciascuna posizione, in modo da permettere di cambiare velocemente e facilmente alla modalità scena desiderata.

● Se si ripristinano le impostazioni di registrazione con [Azzera] nel menu [Setup], le modalità scena preselezionate vengono cancellate.

 <b>[Ritratto]</b>	<p><b>Migliora la carnagione dei soggetti per un aspetto più sano in condizioni di chiara luce diurna.</b></p> <p><b>Suggerimenti</b></p> <ul style="list-style-type: none"> <li>La fotocamera si avvicina tanto più al soggetto quanto più lo zoom viene avvicinato alla posizione T (telefoto), e l'effetto diventa maggiore.</li> </ul>
 <b>[Soft skin]</b>	<p><b>Rende più dolci i colori delle carnagioni in condizioni di luminosità, di giorno in esterni (ritratti dal petto in su).</b></p> <p><b>Suggerimenti</b></p> <ul style="list-style-type: none"> <li>La fotocamera si avvicina tanto più al soggetto quanto più lo zoom viene avvicinato alla posizione T (telefoto), e l'effetto diventa maggiore.</li> </ul>
 <b>[Trasforma]</b>	<p><b>Cambia l'apparenza del soggetto estendendone la lunghezza o la larghezza e, allo stesso tempo, migliora l'aspetto della carnagione.</b></p> <p>① Selezionare il livello di trasformazione.</p> <p><b>Note</b></p> <ul style="list-style-type: none"> <li>[Dim. immag.] è fisso secondo l'impostazione [Formato], come indicato sotto.</li> </ul> <p><b>4:3</b> : 3 M   <b>3:2</b> 1:1 : 2,5 M   <b>16:9</b> : 2 M</p>



#### [Autoritratto]

##### Suggerimenti

- Premere a metà il pulsante di scatto → la spia di autoscatto si accende → premere completamente il pulsante di scatto (se la spia di autoscatto lampeggia, la messa a fuoco non è corretta)
- L'uso dell'autoscatto di 2 secondi è consigliato quando la velocità di scatto è lenta o se si verifica facilmente il jitter.



#### [Panorama]

##### Per scattare foto chiare di soggetti ampi, distanti.

##### Usare il software in dotazione per unire multiple immagini in una singola foto panoramica.

- ① Usare i pulsanti dei cursori per selezionare la direzione di registrazione, e premere [MENU/SET] per impostare. Vengono visualizzate le speciali linee guida panorama.
- ② Scattare la foto.
- ③ Selezionare [Succ.], e premere [MENU/SET] per impostare.
  - In alternativa, premere a metà il pulsante di scatto.
  - Si possono scattare di nuovo le foto selezionando [Ripr.].
- ④ Cambiare la composizione e scattare la foto in modo che una parte dell'immagine si sovrapponga alla foto precedente.
  - Per scattare altre foto, selezionare [Succ.] e ripetere i passi ③ e ④.



Sezione della foto scattata per ultima

- ⑤ Dopo aver finito di scattare le foto, selezionare [Esci] e premere [MENU/SET] per impostare.

##### Suggerimenti

- Usare un treppiede.
- Se è buio, usare l'autoscatto per la registrazione delle immagini.

##### Note

- La messa a fuoco, lo zoom, la compensazione dell'esposizione, il bilanciamento del bianco, la velocità di scatto e la sensibilità ISO sono tutti fissi alle impostazioni della prima foto.
- La velocità di scatto potrebbe rallentare fino a 8 secondi.
- Dopo la registrazione, l'otturatore potrebbe rimanere chiuso (fino a 8 secondi) per l'elaborazione del segnale. Ciò non è un malfunzionamento.
- La giunzione panoramica delle immagini non è possibile con questa fotocamera. Usare il software "PHOTOfunSTUDIO" sul CD-ROM in dotazione per comporre le immagini che si registrano in una foto panoramica con il computer.







## Scatto delle foto secondo la scena





[Modalità scena] (Seguito)

Modalità di registrazione:   

Modo di selezionare una scena (→61)

Usando il flash nelle modalità scena (→52)

 <b>[Sport]</b>	<p><b>Scatto delle foto di scene con veloce movimento per es., sport.</b></p> <p><b>Suggerimenti</b></p> <ul style="list-style-type: none"> <li>• Stare ad almeno 5 m di distanza.</li> </ul> <p><b>Note</b></p> <ul style="list-style-type: none"> <li>• La velocità di scatto potrebbe rallentare fino a 1 secondo.</li> </ul>
 <b>[Ritratto nott.]</b>	<p><b>Per scattare foto di gente e paesaggi notturni con luminosità vicina a quella reale.</b></p> <p><b>Suggerimenti</b></p> <ul style="list-style-type: none"> <li>• Usare il flash.</li> <li>• Il soggetto non deve muoversi.</li> <li>• Si consiglia il treppiede, l'autoscatto.</li> </ul> <p><b>Note</b></p> <ul style="list-style-type: none"> <li>• La velocità di scatto potrebbe rallentare fino a 8 secondi.</li> <li>• Dopo la registrazione, l'otturatore potrebbe rimanere chiuso (fino a 8 secondi) per l'elaborazione del segnale. Ciò non è un malfunzionamento.</li> </ul>
 <b>[Panorama nott.]</b>	<p><b>Per scattare foto nitide di scene notturne.</b></p> <p><b>Suggerimenti</b></p> <ul style="list-style-type: none"> <li>• Si consiglia il treppiede, l'autoscatto.</li> </ul> <p><b>Note</b></p> <ul style="list-style-type: none"> <li>• La velocità di scatto potrebbe rallentare fino a 8 secondi.</li> <li>• Dopo la registrazione, l'otturatore potrebbe rimanere chiuso (fino a 8 secondi) per l'elaborazione del segnale. Ciò non è un malfunzionamento.</li> </ul>
 <b>[Ripr. nott. a mano]</b>	<p><b>Scatta foto chiare delle scene notturne senza usare il treppiede.</b></p> <p><b>Suggerimenti</b></p> <ul style="list-style-type: none"> <li>• Stare ad almeno 5 m di distanza.</li> <li>• Dopo aver premuto il pulsante di scatto, non muovere la fotocamera durante l'operazione di scatto a raffica.</li> </ul> <p><b>Note</b></p> <ul style="list-style-type: none"> <li>• Poiché le foto degli scatti a raffica vengono congiunte dopo che sono state registrate, sono necessari alcuni momenti prima di poter scattare un'altra foto.</li> </ul>
 <b>[Cibo]</b>	<p><b>Per scattare foto di apparenza naturale dei cibi.</b></p>

 <b>[Party]</b>	<p><b>Rende più chiari i soggetti e lo sfondo nelle foto di eventi in interni, come i matrimoni.</b></p> <p><b>Suggerimenti</b></p> <ul style="list-style-type: none"> <li>• Stare a 1,5 m circa di distanza.</li> <li>• Zoom: Grandangolo (lato W)</li> <li>• Usare il flash.</li> <li>• Si consiglia il treppiede, l'autoscatto.</li> </ul>
 <b>[Lume di candela]</b>	<p><b>Cattura l'atmosfera di una stanza illuminata da candele.</b></p> <p><b>Suggerimenti</b></p> <ul style="list-style-type: none"> <li>• Non usare il flash.</li> <li>• Si consiglia il treppiede, l'autoscatto.</li> </ul> <p><b>Note</b></p> <ul style="list-style-type: none"> <li>• La velocità di scatto potrebbe rallentare fino a 1 secondo.</li> </ul>
  <b>[Bambini]</b>	<p><b>Usare un flash debole per far risaltare il colore delle carnagioni.</b></p> <ul style="list-style-type: none"> <li>• Per registrare l'età e il nome ([Bambini1] e [Bambini2] possono essere impostati separatamente.)</li> </ul> <ol style="list-style-type: none"> <li>① Selezionare [Età] o [Nome] con i pulsanti dei cursori, premere [MENU/SET], selezionare [SET] e premere [MENU/SET].</li> <li>② Impostare la data di nascita e il nome. Età: Impostare la data di nascita con i pulsanti dei cursori, e premere [MENU/SET]. Nome: (Vedere "Immissione del testo": (→84))</li> <li>③ Usare i pulsanti dei cursori per selezionare [Esci], e premere [MENU/SET].</li> </ol> <p><b>Suggerimenti</b></p> <ul style="list-style-type: none"> <li>• Accertarsi che [Età] e [Nome] siano [ON] prima di scattare una foto.</li> </ul> <p><b>Note</b></p> <ul style="list-style-type: none"> <li>• Il formato di visualizzazione dell'età dipende dall'impostazione [Lingua].</li> <li>• La velocità di scatto potrebbe rallentare fino a 1 secondo.</li> <li>• L'impostazione di stampa per [Età] e [Nome] può essere fatta con il computer usando "PHOTOfunSTUDIO" nel CD-ROM in dotazione. Sulle foto si può anche stampare un testo usando [Stampa testo].</li> </ul>
 <b>[Anim. domestici]</b>	<p><b>Registra l'età e il nome dell'animale domestico quando si scattano le foto.</b></p> <ul style="list-style-type: none"> <li>• Per altri suggerimenti e note, vedere [Bambini].</li> </ul>





## Scatto delle foto secondo la scena







[Modalità scena] (Seguito)

Modalità di registrazione:   

Modo di selezionare una scena (→61)

Usando il flash nelle modalità scena (→52)







	<b>Per scattare foto nitide di scene come i tramonti.</b>
<b>[Tramonto]</b>	
	<b>Evita la sfocatura dei soggetti al buio, in interni.</b>
<b>[Alta sensib.]</b>	Selezionare il rapporto di aspetto e le dimensioni delle immagini con i pulsanti dei cursori, e premere [MENU/SET].
	<b>Permette la registrazione continua nei luoghi con poca luce.</b> ① Usare i pulsanti dei cursori per selezionare le dimensioni delle immagini e il rapporto di aspetto, e premere [MENU/SET] per impostare. ② Scattare le foto (mantenere premuto il pulsante di scatto). Le foto vengono scattate continuamente mentre si mantiene premuto il pulsante di scatto. Numero di scatti continui: 5 max.  <b>Note</b> • Quando si imposta [Autoscatto], vengono scattate 5 foto. • La messa a fuoco, lo zoom, la compensazione dell'esposizione, la velocità di scatto e la sensibilità ISO sono tutti fissi alle impostazioni della prima foto.
<b>[Raffica flash]</b>	
	<b>Per scattare foto nitide del cielo stellato o di soggetti scuri.</b>  • Impostazioni di velocità di scatto ① Selezionare con i pulsanti dei cursori, e premere [MENU/SET]. ② Premere il pulsante di scatto.
<b>[Cielo stellato]</b>	<b>Suggerimenti</b> • Usare sempre il treppiede. • Si consiglia l'autoscatto. • Non si deve muovere la fotocamera fino alla fine del conteggio alla rovescia. (Il conteggio alla rovescia per l'operazione viene rivisualizzato dopo)

	<b>Per scattare foto nitide di fuochi d'artificio nel cielo notturno.</b>  <b>Suggerimenti</b> • Stare ad almeno 10 m di distanza. • Si consiglia il treppiede.  <b>Note</b> • La velocità di scatto è fissa a 1/4 di secondo o a 2 secondi. (L'impostazione della velocità di scatto cambia se viene usata la compensazione esposizione)						
<b>[Fuochi artific.]</b>							
	<b>Fa risaltare l'azzurro del cielo e del mare senza scurire il soggetto.</b>  <b>Note</b> • Non toccare la fotocamera con le mani bagnate. • Fare attenzione alla sabbia e all'acqua marina.						
<b>[Spiaggia]</b>							
	<b>Fa risaltare il colore naturale della neve sui campi da sci e le montagne.</b>						
<b>[Neve]</b>							
	<b>Per scattare le foto dai finestrini degli aerei.</b>  <b>Note</b> • Spegner la fotocamera al momento del decollo o dell'atterraggio.						
<b>[Foto aerea]</b>							
	<b>Scurisce le aree intorno allo schermo per un effetto retro.</b>						
<b>[Stenoscopio]</b>							
	<b>Produce foto in bianco e nero con un aspetto granuloso.</b>						
<b>[Sabbiatura]</b>							
	<b>Riduce la sovra e la sottoesposizione quando si registra con la luce o nelle scene notturne.</b>  <b>Usare i pulsanti dei cursori per selezionare l'effetto, e premere [MENU/SET].</b> <table border="1" data-bbox="1180 897 1841 985"> <tr> <td>STD.</td> <td>Effetto di coloritura naturale</td> </tr> <tr> <td>ART</td> <td>Un effetto impressionistico che mette in evidenza il contrasto e il colore</td> </tr> <tr> <td>B&amp;W</td> <td>Effetto monocromatico</td> </tr> </table>  <b>Note</b> • La velocità di scatto potrebbe rallentare fino a 8 secondi. • Dopo la registrazione, l'otturatore potrebbe rimanere chiuso (fino a 8 secondi) per l'elaborazione del segnale. Ciò non è un malfunzionamento.	STD.	Effetto di coloritura naturale	ART	Un effetto impressionistico che mette in evidenza il contrasto e il colore	B&W	Effetto monocromatico
STD.	Effetto di coloritura naturale						
ART	Un effetto impressionistico che mette in evidenza il contrasto e il colore						
B&W	Effetto monocromatico						
<b>[Alta dinamica]</b>							

## Scatto delle foto secondo la scena

[Modalità scena] (Seguito)

Modalità di registrazione: **MS1 MS2 SCN**

 <b>[Cornice foto]</b>	<p><b>Sulla foto viene sovrapposta una cornice.</b></p> <p>Usare i pulsanti dei cursori per selezionare la cornice, e premere poi [MENU/SET].</p> <p><b>Note</b></p> <ul style="list-style-type: none"> <li>Il livello dei pixel di registrazione è 2 M (4:3).</li> <li>Le linee guida non possono essere visualizzate.</li> </ul>
 <b>[Subacquea]</b>	<p><b>Produce colori naturali sott'acqua.</b></p> <p><b>Suggerimenti</b></p> <ul style="list-style-type: none"> <li>Per i soggetti in veloce movimento, inquadrare nell'area AF e premere ◀ (blocco AF). (Premere di nuovo ◀ per rilasciare.)</li> </ul> <div data-bbox="266 484 614 600" style="border: 1px solid black; padding: 5px;"> <p>[Blocco AF] (messa a fuoco fissa)</p>  <p>Area AF</p> </div> <ul style="list-style-type: none"> <li>Se si usa lo zoom dopo aver impostato il blocco AF, l'impostazione Blocco AF si cancella e deve essere impostata di nuovo.</li> <li>Blocco AF non può essere impostato se [Modalità AF] è impostata su .</li> <li>Regolare il colore con la "Regolazione fine del bilanciamento del bianco" (→87).</li> </ul> <p><b>Note</b></p> <ul style="list-style-type: none"> <li>Usare sempre la custodia marina (opzionale).</li> <li>Il posizionamento non è possibile sott'acqua, perché i segnali GPS non possono raggiungere la fotocamera.</li> </ul>
 <b>[Filmato alta velocità]</b>	<p><b>Registra i rapidi movimenti alla velocità alta di 220 quadri/sec.</b></p> <p>① Premere il pulsante dei filmati per cominciare la registrazione          ② Premere di nuovo il pulsante dei filmati per finire la registrazione</p> <ul style="list-style-type: none"> <li>La registrazione dei filmati può anche essere cominciata o terminata premendo il pulsante di scatto.</li> <li>Durante la riproduzione, i movimenti di un soggetto che non possono essere visti a occhio nudo possono essere resi riconoscibili riproducendo i filmati al rallentatore.</li> </ul> <p><b>Note</b></p> <ul style="list-style-type: none"> <li>I filmati ad alta velocità non possono essere registrati nella memoria interna.</li> <li>Essi vengono registrati nel formato [QVGA] dei filmati [Motion JPEG]. (fino a 2 GB, 7 minuti e 20 secondi circa in una sessione di registrazione.)</li> <li>Il suono non viene registrato.</li> <li>Durante la registrazione dei filmati a velocità alta non si possono registrare le foto.</li> <li>Le impostazioni della messa a fuoco, zoom, esposizione e bilanciamento del bianco sono fisse a quelle specificate quando si è cominciata la registrazione.</li> <li>Lo stabilizzatore ottico immagini non funziona.</li> <li>[Modalità AF] viene impostata su  (Messa a fuoco di 1 area)</li> <li>Durante la registrazione sotto le lampade a fluorescenza potrebbero apparire del flicker o delle strisce orizzontali.</li> </ul>

## Registrazione delle foto 3D [Modalità foto 3D]

Modalità di registrazione: **3D**

La fotocamera registra continuamente le foto mentre viene mossa orizzontalmente, e le congela in una foto 3D. (Le foto vengono riprodotte sulla fotocamera come foto 2D.) Per vedere le foto 3D bisogna avere un televisore con capacità 3D. Per i dettagli sul modo di riprodurre le foto 3D (→119).

**1 Regolare il selettore di modalità su ED**

- Vengono visualizzate le istruzioni sul modo di registrare le immagini.

**2 Registrare una immagine in modo che il soggetto venga sul lato destro del centro**

**3 Muovere la fotocamera orizzontalmente diritta da sinistra a destra durante la registrazione**

- Durante la registrazione viene visualizzata una guida.
- Usando la guida come riferimento, muovere la fotocamera di circa 10 cm in 4 secondi circa.

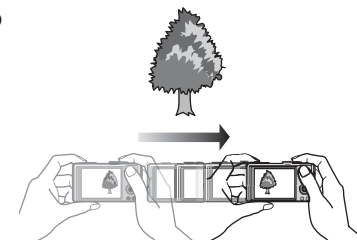

### Suggerimenti per la registrazione delle immagini

- Registrare un soggetto stazionario.
- Registrare una immagine in esterni o in altri luoghi molto chiari.
- Premere a metà il pulsante di scatto per fissare la messa a fuoco e l'esposizione, premere completamente il pulsante di scatto e muovere poi la fotocamera.

- Le foto 3D non possono essere registrate tenendo verticalmente la fotocamera.
- Le foto 3D vengono registrate nel formato MPO (3D).
- La posizione dello zoom è fissa alla estremità W.
- Le dimensioni delle immagini sono fisse a 2M **16:9**.
- La sensibilità ISO viene regolata automaticamente. La sensibilità ISO però aumenta per aumentare la velocità di scatto.
- Non si possono registrare i filmati.
- Se esiste una qualsiasi delle condizioni elencate sotto, l'effetto 3D potrebbe non essere disponibile anche se si registra una immagine nel formato 3D, oppure l'immagine potrebbe essere distorta:
  - Se il soggetto è troppo scuro o se la sua luminosità cambia
  - Se il soggetto è in movimento
  - Se le immagini vengono registrate sott'acqua

# Funzione di scatto a raffica

Modalità di registrazione:

Mantenendo completamente premuto il pulsante di scatto si possono scattare foto a raffica.

**1** Selezionare [Scatto a raff.] dal menu [Reg]

**2** Usare i pulsanti dei cursori per selezionare l'impostazione di scatto a raffica, e premere [MENU/SET]

Impostazione	Velocità	Descrizione	Numero di foto										
	Circa 2 - 10 foto/sec.	<ul style="list-style-type: none"> <li>La velocità di scatto a raffica si regola automaticamente secondo i movimenti delle persone, animali domestici o altri soggetti. ([Modo raffica intelligente])</li> <li>Questa impostazione può essere selezionata soltanto nella modalità [Auto intelligente].</li> </ul>	100										
	Circa 2 foto/sec.	<ul style="list-style-type: none"> <li>Il soggetto viene messo a fuoco per quanto permesso dalla velocità di scatto a raffica. Le foto vengono scattate con la funzione di scatto a raffica mentre vengono regolati l'esposizione e il bilanciamento del bianco.</li> <li>(Se però si usa la funzione di scatto a raffica durante la registrazione dei filmati, la messa a fuoco è fissa alla prima foto.)</li> <li>La velocità di scatto a raffica potrebbe ridursi in alcune condizioni di registrazione.</li> </ul>	100										
	Circa 5 foto/sec.												
	Circa 10 foto/sec.	<ul style="list-style-type: none"> <li>Messa a fuoco, esposizione e bilanciamento del bianco vengono fissati nella prima immagine.</li> </ul>	15										
	40 foto/sec.	<ul style="list-style-type: none"> <li>Messa a fuoco, esposizione e bilanciamento del bianco vengono fissati nella prima immagine.</li> <li>Numero dei pixel di registrazione che possono essere impostati</li> </ul> <table border="1"> <thead> <tr> <th>[Formato]</th> <th>[Dim. immag.]</th> </tr> </thead> <tbody> <tr> <td>4:3</td> <td>5M, 3M, 0.3M</td> </tr> <tr> <td>3:2</td> <td>4.5M, 2.5M, 0.3M</td> </tr> <tr> <td>16:9</td> <td>3.5M, 2M, 0.2M</td> </tr> <tr> <td>1:1</td> <td>3.5M, 2.5M, 0.2M</td> </tr> </tbody> </table>	[Formato]	[Dim. immag.]	4:3	5M, 3M, 0.3M	3:2	4.5M, 2.5M, 0.3M	16:9	3.5M, 2M, 0.2M	1:1	3.5M, 2.5M, 0.2M	50
[Formato]	[Dim. immag.]												
4:3	5M, 3M, 0.3M												
3:2	4.5M, 2.5M, 0.3M												
16:9	3.5M, 2M, 0.2M												
1:1	3.5M, 2.5M, 0.2M												
	60 foto/sec.	<ul style="list-style-type: none"> <li>Messa a fuoco, esposizione e bilanciamento del bianco vengono fissati nella prima immagine.</li> <li>La gamma registrabile si riduce.</li> <li>Numero dei pixel di registrazione che possono essere impostati</li> </ul> <table border="1"> <thead> <tr> <th>[Formato]</th> <th>[Dim. immag.]</th> </tr> </thead> <tbody> <tr> <td>4:3</td> <td>2.5M, 0.3M</td> </tr> <tr> <td>3:2</td> <td>3M, 0.3M</td> </tr> <tr> <td>16:9</td> <td>3.5M, 0.2M</td> </tr> <tr> <td>1:1</td> <td>2M, 0.2M</td> </tr> </tbody> </table>	[Formato]	[Dim. immag.]	4:3	2.5M, 0.3M	3:2	3M, 0.3M	16:9	3.5M, 0.2M	1:1	2M, 0.2M	60
[Formato]	[Dim. immag.]												
4:3	2.5M, 0.3M												
3:2	3M, 0.3M												
16:9	3.5M, 0.2M												
1:1	2M, 0.2M												
[OFF]	—	La funzione di scatto a raffica si disattiva.	—										

- Le foto scattate alla impostazione o vengono registrate insieme come un gruppo (gruppo di scatto a raffica). (→99)
- Quando si usa la funzione di scatto a raffica all'impostazione , o , la seconda foto e quelle successive potrebbero essere registrate più chiare o più scure a seconda dei cambiamenti di luminosità del soggetto.
- La velocità di scatto a raffica potrebbe ridursi se la velocità di scatto si riduce nei luoghi bui.
- Le foto scattate usando la funzione di scatto a raffica all'impostazione o potrebbero essere distorte se i soggetti sono in movimento o se si muove la fotocamera.
- La funzione [Auto bracket] si disattiva.
- Il flash è impostato su [Disatt.forz.fl.].
- Le impostazioni vengono memorizzate anche se si spegne la fotocamera.
- La funzione di scatto a raffica non è utilizzabile nelle modalità scena [Aiuto panorama], [Ripr. nott. a mano], [Raffica flash], [Cielo stellato], [Fuochi artific.], [Stenoscopio] e [Cornice foto].
- Quando si imposta [Autoscatto], vengono scattate 3 foto.
- La registrazione delle foto scattate con la funzione di scatto a raffica potrebbe richiedere qualche tempo.

## Registrazione utilizzando la funzione di riconoscimento visi [Riconosc. viso]

Modalità di registrazione: **IA P A S M MS1 MS2 SCN**

### ■ Come opera la funzione di riconoscimento visi

#### Durante la registrazione

(Quando [Modalità AF] è  (Rilevamento visi))

- La fotocamera riconosce un viso registrato e regola la messa a fuoco e l'esposizione
- Quando vengono riconosciuti dei visi registrati per i quali sono impostati dei nomi, questi ultimi vengono visualizzati (fino a 3 persone)

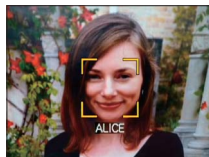

#### Durante la riproduzione

- Il nome e l'età vengono visualizzati (se le informazioni sono registrate)
- Durante la registrazione, vengono visualizzati i nomi che sono stati impostati per i visi riconosciuti (fino a 3 persone)
- Vengono riprodotte solo le immagini delle persone registrate selezionate ([Selez. categoria])

### ■ Suggerimenti per la registrazione quando si intende registrare immagini di visi

- Assicurarsi che gli occhi del soggetto siano aperti e la bocca sia chiusa; fare in modo che il soggetto sia rivolto direttamente verso la fotocamera, e assicurarsi che il contorno del viso, gli occhi e le sopracciglia non siano nascosti dai capelli.
- Assicurarsi che non siano presenti ombre marcate sul viso. (Durante la registrazione, non viene utilizzato il flash).

### ■ Se la fotocamera sembra avere difficoltà a riconoscere i visi quando si registra

- Registrare immagini aggiuntive del viso della stessa persona, al chiuso e all'aperto, oppure con espressioni o angolazioni diverse.
- Registrare immagini aggiuntive nei luoghi in cui si intende eseguire la registrazione.
- Qualora una persona registrata non venga più riconosciuta, eseguire di nuovo la registrazione di tale persona.

- Quando si esegue lo scatto a raffica, le informazioni di registrazione relative al riconoscimento visi vengono inserite solo nella prima immagine.
- Se si preme a metà il pulsante di scatto, quindi si punta la fotocamera su un soggetto diverso e si registra, all'immagine potrebbero venire associate informazioni di registrazione relative a una persona diversa.
- Il riconoscimento visi non funziona nei casi seguenti.  
Registrazione dei filmati, modalità scena [Trasforma], [Aiuto panorama], [Panorama nott.], [Ripr. nott. a mano], [Cibo], [Raffica flash], [Cielo stellato], [Fuochi artific.], [Foto aerea], [Sabbiatura], [Subacquea]
- Il riconoscimento visi cerca visi simili a quelli registrati, ma non vi è alcuna garanzia che riesca sempre a riconoscere tali visi. In alcuni casi, la fotocamera non è in grado di riconoscere o riconosce in modo errato anche le persone registrate, a seconda della loro espressione o dell'ambiente.
- Anche se sono registrate informazioni sul riconoscimento visi, le immagini registrate quando il nome è impostato su [OFF] non vengono classificate per il riconoscimento visi in [Selez. categoria].
- **Le informazioni di riconoscimento visi delle foto registrate precedentemente non cambiano anche se si cambiano le informazioni di riconoscimento visi.**  
Per esempio, se si cambia un nome, le foto registrate prima del cambiamento non vengono categorizzate per il riconoscimento visi in [Selez. categoria].
- Per modificare le informazioni sui nomi per le immagini già registrate, eseguire la funzione [REPLACE] (→114) in [Mod. ric. visi].

L'impostazione predefinita di [Riconosc. viso] è [OFF].

Quando si registrano le immagini dei visi, l'impostazione diventa automaticamente [ON].

## Registrazione delle immagini dei visi

È possibile registrare fino a 6 immagini di visi di persone, insieme a informazioni quali il nome e la data di nascita.

Il riconoscimento visi può essere facilitato con il modo in cui si registrano i visi: per esempio, registrazione di multiple immagini del viso di una stessa persona (massimo di 3 immagini in una registrazione).

- 1** Selezionare [Riconosc. viso] dal menu [Reg] (→38)
- 2** Selezionare [MEMORY] con i pulsanti dei cursori, e premere poi [MENU/SET]
- 3** Selezionare [Nuova] con i pulsanti dei cursori, e premere poi [MENU/SET]
  - Qualora 6 persone siano già registrate, eliminare prima una persona registrata. (→74)
- 4** Registrare l'immagine del viso
  - ① Allineare il viso con la guida e registrare.
  - ② Selezionare [SI] con i pulsanti dei cursori, e premere poi [MENU/SET].
    - Se si intende ripetere la registrazione, selezionare [No]
    - Non è possibile registrare i visi di soggetti diversi dalle persone (ad es. animali domestici).
    - Quando si preme il pulsante [DISP.], viene visualizzata una spiegazione.
- 5** Usare i pulsanti dei cursori per selezionare l'opzione da modificare, e premere [MENU/SET]

[Nome]	① Selezionare [SET] con i pulsanti dei cursori, e premere poi [MENU/SET] ② Immettere il nome (procedura di immissione del testo: →84)
[Età]	Impostare la data di nascita. ① Selezionare [SET] con i pulsanti dei cursori, e premere poi [MENU/SET] ② Usare ◀▶ per selezionare l'anno, mese e giorno, impostare con ▲▼ e premere [MENU/SET]
[Icona foc.]	Cambia l'icona che viene visualizzata quando il soggetto è a fuoco. ① Selezionare l'icona di messa a fuoco con i pulsanti dei cursori, e premere poi [MENU/SET]
[Agg. immag.]	È possibile registrare fino a 3 immagini del viso della persona. ① Selezionare una cornice non registrata e premere [MENU/SET] <ul style="list-style-type: none"><li>• Quando con i pulsanti dei cursori si seleziona l'immagine registrata di un viso, viene visualizzata una schermata di conferma della eliminazione. Selezionare [SI] per eliminare l'immagine del viso. (Se è registrata soltanto una immagine, essa non può essere eliminata.)</li></ul> ② Registrare l'immagine (Passo 4 sopra.) ③ Premere il pulsante 

## Registrazione utilizzando la funzione di riconoscimento visi [Riconosc. viso] (Seguito)

Modalità di registrazione: **IA P A S M MS1 MS2 SCN**

### ■ Per impostare la funzione di riconoscimento visi su [OFF]

- ① Selezionare [Riconosc. viso] dal menu [Reg]
- ② Selezionare [OFF] con i pulsanti dei cursori, e premere poi [MENU/SET]

### Modifica o eliminazione delle informazioni relative alle persone registrate

È possibile modificare o eliminare le informazioni relative alle persone registrate.

### 1 Selezionare la persona o le persone da modificare o eliminare al passo 3 (→73), e premere [MENU/SET]

### 2 Usare i pulsanti dei cursori per selezionare l'opzione, e premere [MENU/SET]

[Modif. info.]	Modificare il nome o altre informazioni registrate. (→73)
[Priorità]	Impostare l'ordine di priorità per la messa a fuoco e l'esposizione. ① Selezionare l'ordine di registrazione con i pulsanti dei cursori, e premere poi [MENU/SET]
[Elim.]	Elimina le informazioni e le immagini dei visi delle persone registrate.

## Registrazione della località di registrazione con il GPS

Modalità di registrazione: **IA P A S M MS1 MS2 SCN 3D**

Prima dell'uso, leggere "Riguardo al GPS" (→7) e "Contratto di licenza per l'utente per i dati dei nomi delle ubicazioni" (→145).

### Che cos'è il GPS?

GPS è l'abbreviazione di Global Positioning System, che consente alle persone di trovare le loro ubicazioni utilizzando i satelliti GPS.

La ricezione dei segnali contenenti le informazioni orbitali e le informazioni orarie da multipli satelliti per il calcolo della località attuale viene chiamato "posizionamento".

Questa fotocamera è in grado di eseguire il posizionamento quando riceve segnali da tre o più satelliti GPS.

### Per garantire la riuscita del posizionamento

- Quando si usa il GPS, si consiglia di mantenere ferma la fotocamera per qualche momento, con l'antenna GPS rivolta in alto, in un ambiente esterno dove si può vedere l'intero cielo.
- Nei tipi di ubicazioni seguenti, potrebbe non essere possibile ricevere correttamente i segnali dai satelliti GPS. In questi casi il posizionamento potrebbe non essere possibile, oppure potrebbe verificarsi una notevole discrepanza nel posizionamento.
  - Negli interni • Nei sottosuoli o sott'acqua (usando una custodia marina) • Nelle foreste
  - In un veicolo in movimento, come una automobile o treno • Vicino agli edifici o nelle valli
  - In prossimità di linee elettriche ad alta tensione • Nei tunnel • Vicino ai cellulari a 1,5 GHz, ecc.
- L'antenna GPS non deve essere coperta con le mani o con un qualunque altro oggetto.
- Se si sta trasportando la fotocamera durante il posizionamento, non trasportarla in una custodia metallica o un contenitore simile. Non è possibile eseguire il posizionamento quando la fotocamera è coperta da materiali come il metallo.

## Registrazione della località di registrazione con il GPS

(Seguito)

Modalità di registrazione: **TA P A S M MS1 MS2 SCN 3D**

Per le procedure di impostazione del menu [GPS] (→38)

### Uso di GPS

**1** Selezionare [Impost. GPS] dal menu [GPS] (→38)

**2** Usare i pulsanti dei cursori per selezionare [ON] o  e premere [MENU/SET]

• Per annullare, selezionare [OFF]

[Impost. GPS]	Descrizione
[ON]	Il posizionamento viene eseguito periodicamente anche se la fotocamera è spenta.
	Il posizionamento viene eseguito soltanto mentre la fotocamera è accesa. (Esso non viene eseguito mentre la fotocamera è spenta.)
[INFO]	Si può controllare lo stato attuale di ricezione. (→78)

#### ■ Uso in ubicazioni quali aeroporti e ospedali

Quando [Impost. GPS] è impostato su [ON], la funzione GPS è attiva anche quando la fotocamera è spenta.

Le onde elettromagnetiche dalla fotocamera possono avere effetti su strumenti e misuratori. Durante il decollo e l'atterraggio degli aerei, o in altre aree riservate, impostare [Impost. GPS] su [OFF] o , e spegnere poi la fotocamera.

- Se la spia di stato GPS si accende periodicamente mentre la fotocamera è spenta, [Impost. GPS] è [ON].





#### ■ Quando [Impost. GPS] è impostata su [ON] o



In modalità di registrazione, sul monitor LCD viene visualizzata un'icona che indica lo stato del posizionamento.

Se il posizionamento viene eseguito con successo, la località attuale viene conservata nella memoria della fotocamera e sullo schermo appaiono le informazioni del nome della località.



Informazioni del nome della località

Icona	Tempo trascorso dopo il posizionamento riuscito
	Negli ultimi 5 minuti
	Da 5 minuti a 1 ora fa
	Da 1 ora a 2 ore fa
	Più di 2 ore fa
	Posizionamento non riuscito

- Anche se la ricezione GPS è buona, ci vogliono circa 2 o 3 minuti per l'esecuzione con successo del posizionamento nelle condizioni seguenti: Quando il posizionamento viene eseguito per la prima volta. Quando il posizionamento viene eseguito dopo che la fotocamera è stata spenta con l'opzione [Impost. GPS] impostata su  e poi riaccesa. Oppure quando l'opzione [Impost. GPS] è impostata su [OFF].
- Le informazioni della località attuale conservate nella memoria della fotocamera vengono eliminate le volte successive. (Le informazioni registrate sulle immagini durante la registrazione non vengono eliminate.)
  - Se [Impost. GPS] è impostata su [OFF]
  - Se [Impost. GPS] viene impostata su  e poi si spegne la fotocamera
  - Se le impostazioni vengono ripristinate con [Azzerà]
- Informazioni registrate sulle immagini
  - Se il posizionamento viene eseguito con successo, sulle foto o sui filmati registrati vengono registrate le informazioni seguenti (eccetto quando [Qualità reg.] è impostata su [FSH] o [SH]).
    - Latitudine/longitudine
    - Informazioni del nome della località (Nazione/regione, provincia/stato, città/distretto amministrativo/contea, cittadina/villaggio, punto di riferimento)
  - Quando si riproducono le foto appare .
- Informazioni del nome della località
  - Le informazioni del nome della località consistono nei nomi della località e dei punti di riferimento trovati con una ricerca del database della fotocamera in base alla latitudine e alla longitudine acquisite nel posizionamento, e vengono visualizzate le voci più appropriate (A volte, le voci più vicine non vengono visualizzate.)
    - Se non ci sono nomi delle località o dei punti di riferimento, viene visualizzato "----" anche se il posizionamento è riuscito. Anche se viene visualizzato "----", in alcuni casi le informazioni del nome della località possono essere selezionate in [Selezione area GPS] (→79).
    - In alcuni casi, il punto di riferimento che si cerca potrebbe non essere stato registrato. Le informazioni dei nomi delle località, come i punti di riferimento, sono effettive dal dicembre del 2010. (Tipi di punti di riferimento →149)
  - Le informazioni del nome della località (nome della località o nome del punto di riferimento) potrebbero essere diverse dal nome ufficiale.

## Registrazione della località di registrazione con il GPS

(Seguito)

Modalità di registrazione:

Per le procedure di impostazione del menu [GPS] (→38)

### Esecuzione immediata del posizionamento e aggiornamento della località attuale

Se c'è una discrepanza nelle informazioni visualizzate, come nel nome della località, o se il posizionamento non è riuscito, spostarsi in una località dove i segnali dai satelliti GPS possono essere ricevuti più facilmente e aggiornare il posizionamento.

#### 1 Selezionare [Riposisz. in corso] dal menu [GPS]

Il posizionamento comincia.

La spia di stato GPS si accende durante il posizionamento.

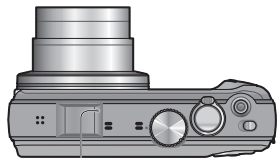

Spia di stato GPS

- Quando si seleziona [GPS] o in [Impost. GPS] visualizzata nel menu Veloce (→41) e si chiude il menu Veloce, viene eseguito il posizionamento.

#### ■ Riguardo agli intervalli di posizionamento

Anche se non si esegue manualmente l'aggiornamento del posizionamento, la fotocamera cerca di eseguirlo automaticamente immediatamente dopo che viene accesa e, dopo, a intervalli fissi, a meno che l'opzione [Impost. GPS] sia [OFF]. Quando l'opzione [Impost. GPS] è [ON], la fotocamera cerca di eseguire il posizionamento a intervalli fissi di tempo anche se è spenta.

Il posizionamento viene però cancellato nelle condizioni seguenti.

- Quando la carica della batteria è bassa e appare .
- Quando la fotocamera non è stata accesa per un certo periodo di tempo.

#### ■ Per visualizzare lo stato di ricezione GPS

① Selezionare [Impost. GPS] dal menu [GPS].

② Usare il pulsante dei cursori per selezionare [INFO], e premere [MENU/SET].

- Il posizionamento può essere cominciato premendo di nuovo [MENU/SET].

● Visualizzazione dello stato di ricezione GPS

: Ora GPS ricevuta

: Numero di segnali dei satelliti GPS ricevuti

: Latitudine

Longitudine

### Cambiamento delle informazioni del luogo registrate

Se ci sono altre località candidate per i risultati del posizionamento, si possono cambiare le informazioni in quelle dei nomi di località o punti di riferimento vicini.

- Quando si possono selezionare le informazioni di altri nomi di località, davanti al nome della località appare .

#### 1 Selezionare [Selezione area GPS] dal menu [GPS]

#### 2 Usare i pulsanti dei cursori per selezionare l'opzione da cambiare, e premere [MENU/SET]

#### 3 Usare i pulsanti dei cursori per selezionare il nome della località o del punto di riferimento dalla lista visualizzata, e premere poi [MENU/SET]

#### ■ Se non si desidera registrare i nomi delle località e dei punti di riferimento

Al passo 2, selezionare [Elimina tutti nomi] e i nomi delle località e dei punti di riferimento non vengono registrati.

In alternativa, al punto 3, se si seleziona [S] quando viene visualizzato un messaggio che chiede se eliminare o meno i nomi delle località e dei punti di riferimento al di sotto del nome dalla località selezionata, le informazioni sul nome della località non verranno registrate (per es., [Città/Comune] e [Riferimento] quando si elimina [Provincia]).

- Tuttavia, la longitudine e la latitudine verranno registrate. Se non si desidera registrarle, impostare [Impost. GPS] su [OFF].
- Per riportare alla impostazione originale i nomi delle località e dei punti di riferimento impostati senza registrare (e cioè per registrare i nomi delle località e dei punti di riferimento) eseguire di nuovo [Selezione area GPS].

- In grandi parchi pubblici o in località simili, i punti di riferimento potrebbero non venire visualizzati, oppure potrebbero venire visualizzati punti di riferimento errati. Se non è possibile selezionare in [Selezione area GPS] il punto di riferimento desiderato, eseguire [Il mio Riferimento] (→80) prima di registrare, oppure [Modif. nome] (→107) dopo la registrazione.



## Registrazione della località di registrazione con il GPS

(Seguito)

Modalità di registrazione: **TA P A S M MS1 MS2 SCN 3D**

Per le procedure di impostazione del menu [GPS] (→38)

### Registrazione della località attuale come punto di riferimento

Come punto di riferimento si può registrare una località personale che non è stata registrata nella fotocamera. Il punto di riferimento registrato può essere visualizzato o registrato sulle immagini. (fino a 50 punti di riferimento)

Spostarsi per prima cosa sulla località da registrare, e operare il GPS dove è possibile eseguire il posizionamento.

- 1** Selezionare [Il mio Riferimento] dal menu [GPS]
- 2** Usare i pulsanti dei cursori per selezionare [Nessuno], e premere [MENU/SET]
- 3** Usare i pulsanti dei cursori per selezionare [Sì], e premere [MENU/SET]

Il posizionamento comincia.

- 4** Premere [MENU/SET]
  - Se il posizionamento non riesce  
→ Spostarsi su una località dove il posizionamento può essere eseguito, selezionare poi [Sì] usando i pulsanti dei cursori e premere [MENU/SET].

- 5** Immettere il nome del punto di riferimento  
(Metodo di immissione dei caratteri →84)

#### ■ Modifica o eliminazione dei punti di riferimento registrati

- ① Selezionare il punto di riferimento registrato al passo **2** sopra, e premere [MENU/SET].
- ② Selezionare una opzione, e premere [MENU/SET]

[Modifica]	Ciò corregge il nome del punto di riferimento.
[Elim.]	Ciò elimina il punto di riferimento registrato.

### Cambiamento della visualizzazione delle informazioni del nome della località

La visualizzazione sullo schermo delle informazioni del nome della località trovate dal posizionamento può essere cambiata.

- 1** Selezionare [Imp. info. area] dal menu [GPS]
- 2** Usare i pulsanti dei cursori per selezionare l'opzione di cambiamento del display, e premere [MENU/SET]
- 3** Usare i pulsanti dei cursori per impostare su [ON] le opzioni da visualizzare e su [OFF] le opzioni da non visualizzare, e premere poi [MENU/SET]

### Uso del GPS per l'impostazione dell'orologio

La fotocamera, utilizzando le informazioni su data e ora del segnale GPS, è in grado di aggiornare automaticamente il suo [Imp. orol.]. Inoltre, dopo il trasferimento dalla propria area a un'altra con un fuso orario diverso, l'ora si cambia automaticamente in quella locale quando il posizionamento ha successo.

- 1** Selezionare [Imp. autom. ora] dal menu [Setup]
- 2** Usare i pulsanti dei cursori per selezionare [ON], e premere [MENU/SET]
- 3** Eseguire le operazioni dal passo **8** in "Impostazione dell'orologio" (prima volta soltanto) (→19)

- Quando [Imp. autom. ora] viene impostato su [ON], [Ora mondiale] viene impostato su [Destinazione].
- L'ora e la data corrette dalla funzione [Imp. autom. ora] non sono accurate quanto quelle degli orologi radiocontrollati. Qualora l'ora e la data non vengano corrette in modo appropriato, reimpostarle con [Imp. orol.].

## [Data viaggio]

Se si imposta il proprio programma di viaggio e si registrano delle immagini, verranno registrati i giorni del viaggio in cui sono state registrate le immagini.

■ **Modalità di registrazione:** \* **P A S M**

\* Solo per la registrazione. (impossibile impostare)

- 1** Selezionare [Data viaggio] dal menu [Setup]
- 2** Usare i pulsanti dei cursori per selezionare [Imp. viaggio], e premere [MENU/SET]
- 3** Usare i pulsanti dei cursori per selezionare [SET], e premere [MENU/SET]
- 4** Usare i pulsanti dei cursori per selezionare la data di partenza, e premere [MENU/SET]
- 5** Usare i pulsanti dei cursori per selezionare la data del ritorno, e premere [MENU/SET]

### ■ Per registrare [Destinazione]

Registrare la propria destinazione.

La località può essere impostata dopo aver impostato [Imp. viaggio].

- 1 Selezionare [Destinazione] al punto 2 sopra
  - 2 Usare i pulsanti dei cursori per selezionare [SET], e premere [MENU/SET]
  - 3 Immettere la località (Immissione del testo →84)
- La data del viaggio viene calcolata dalla data di partenza impostata e la data impostata nell'orologio della fotocamera. Quando si imposta la destinazione in [Ora mondiale], i giorni trascorsi vengono calcolati in base al fuso orario dell'area di destinazione.
  - Se [Imp. viaggio] è impostata su [OFF], il numero dei giorni trascorsi non viene registrato. Esso non viene visualizzato anche se si imposta [Imp. viaggio] su [SET] dopo la registrazione.
  - Se si fanno le impostazioni prima della data di partenza, il numero di giorni fino alla partenza viene visualizzato arancione con il segno meno (ma non viene registrato).
  - Se [Data viaggio] viene visualizzata in bianco con un segno meno, la data [Origine] è avanti di un giorno dalla data [Destinazione] per la differenza delle fasce orarie (cioè è registrato).
  - [Destinazione] viene registrata separatamente dalle informazioni del nome della località registrate sulle immagini dalla funzione GPS.
  - Per stampare [Destinazione] o il numero di giorni trascorsi, usare [Stampa testo] o stampare usando il software "PHOTOfunSTUDIO" sul CD-ROM in dotazione.
  - [Imp. viaggio] e [Destinazione] non possono essere impostate per i filmati AVCHD.

## [Ora mondiale]

Impostare la data e l'ora della registrazione sull'ora locale presso la propria destinazione.

■ **Modalità di registrazione:** **P A S M**

- 1** Selezionare [Ora mondiale] dal menu [Setup]
  - Quando si esegue l'impostazione per la prima volta, viene visualizzato un messaggio. In questo caso, premere [MENU/SET] e saltare al passo 3.
- 2** Usare i pulsanti dei cursori per selezionare [Origine] o [Destinazione], e premere [MENU/SET]
- 3** Usare i pulsanti dei cursori per selezionare l'area, e premere [MENU/SET]



### ■ Per impostare l'ora legale

Premere al passo 3. (Premere di nuovo per rilasciare l'impostazione)

- Se si è regolata l'ora legale, l'ora attuale avanza di 1 ora. Se si cancella l'impostazione, l'ora torna automaticamente all'ora attuale.
- Se non è possibile trovare la propria destinazione nell'area visualizzata sullo schermo, impostare in base alla differenza con l'ora dell'area di residenza.
- viene visualizzato sullo schermo per le immagini registrate nella destinazione, quando vengono riprodotte.
- Quando [Imp. autom. ora] è impostato su [ON], si può cambiare soltanto l'impostazione dell'ora legale di [Destinazione].

## Immissione del testo

Usare i pulsanti dei cursori per immettere i nomi con la funzione di riconoscimento visi e nelle modalità scena [Bambini] e [Anim. domestici], o per registrare le località in [Data viaggio], ecc.

**1 Usare i pulsanti dei cursori per selezionare i caratteri**

**2 Premere diverse volte [MENU/SET] finché viene visualizzato il carattere desiderato**



Posizione del cursore

Il testo viene inserito alla posizione del cursore.

- Per cambiare il tipo dei caratteri  
→ Selezionare , e premere [MENU/SET].

### ■ Modifica del testo

- ① Usare i pulsanti dei cursori per spostare il cursore sul testo da modificare.
  - È anche possibile utilizzare la leva zoom per riposizionare il cursore.
- ② Usare i pulsanti dei cursori per selezionare [Elim.], e premere poi [MENU/SET].
- ③ Usare i pulsanti dei cursori per selezionare il testo corretto, e premere poi [MENU/SET].

**3 Alla fine della immissione del testo, usare i pulsanti dei cursori per selezionare [Imp.] e premere [MENU/SET]**

- Si può immettere un massimo di 30 caratteri. (Massimo di 9 caratteri per i nomi [Riconosc. viso])

## Usando il menu [Reg]

Per le procedure di impostazione del menu [Reg] (→38)

### [Formato]

Il formato delle foto può essere cambiato secondo il formato di stampa o di riproduzione.

■ **Modalità di registrazione:**       

■ **Impostazioni:** 4:3 / 3:2 / 16:9 / 1:1





- I bordi potrebbero essere tagliati quando si stampa, per cui controllare prima.





### [Dim. immag.]





Imposta le dimensioni (numero di pixel) delle foto. Il numero di immagini che possono essere registrate dipende da questa impostazione e da [Qualità].





■ **Modalità di registrazione:**       

■ **Impostazioni:**

Dimensioni immagini ([Formato]: 4:3)					
14 M 4320×3240	10 M  * 3648×2736	7 M  * 3072×2304	5 M  2560×1920	3 M  * 2048×1536	0.3 M  640×480

Dimensioni immagini ([Formato]: 3:2)					
12.5 M 4320×2880	9 M  * 3648×2432	6 M  * 3072×2048	4.5 M  * 2560×1712	2.5 M  * 2048×1360	0.3 M  * 640×424

Dimensioni immagini ([Formato]: 16:9)					
10.5 M 4320×2432	7.5 M  * 3648×2056	5.5 M  * 3072×1728	3.5 M  * 2560×1440	2 M  * 1920×1080	0.2 M  * 640×360

Dimensioni immagini ([Formato]: 1:1)					
10.5 M 3232×3232	7.5 M  * 2736×2736	5.5 M  * 2304×2304	3.5 M  * 1920×1920	2.5 M  * 1536×1536	0.2 M  * 480×480

\* Questa impostazione non è disponibile in  (modalità [Auto intelligente]).

- A seconda del soggetto e delle condizioni di registrazione potrebbe apparire l'effetto mosaico.

### Guida di impostazione

Dimensioni immagini più grandi	↔	Dimensioni immagini più piccole
Immagini più nitide		Immagini più scadenti
Capacità di registrazione più bassa		Capacità di registrazione più grande

## [Qualità]

Impostare la qualità delle immagini.

■ **Modalità di registrazione:** P A S M MS1 MS2 SCN 3D

■ **Impostazioni:** Alta qualità, priorità alla qualità delle immagini  
 Qualità standard, priorità al numero di immagini

● Nelle modalità scena seguenti l'impostazione è fissa a :  
 [Trasforma], [Alta sensib.] e [Raffica flash]

## [Sensibilità]

Impostare manualmente la sensibilità ISO (sensibilità alla illuminazione).  
 Per scattare foto nitide nei luoghi bui si consigliano le impostazioni più alte.

■ **Modalità di registrazione:** P A S M

■ **Impostazioni:** [AUTO] / [Intelligent ISO] / [100] / [200] / [400] / [800] / [1600]

### Guida di impostazione

[Sensibilità]	[100] ↔ [1600]
Località (consigliata)	Luminosa (esterni) Scuro
Velocità di scatto	Lento Veloce
Interferenza	Bassa Alta
Sfocatura del soggetto	Alta Bassa

- [AUTO] viene automaticamente impostato in una gamma fino a 400 (1000 se si usa il flash) secondo la luminosità del soggetto.
- [Intelligent ISO] viene automaticamente impostato in una gamma fino a 1600 secondo il movimento e la luminosità del soggetto.

## [Bil. bianco]

Se d'altra parte i colori non sembrano naturali, regolare il colore secondo la sorgente di luce.

■ **Modalità di registrazione:** P A S M MS1 MS2 SCN 3D

■ **Impostazioni:** [AWB] (automatico) / (esterni, cielo sereno) / (esterni, cielo nuvoloso) / (esterni, ombra) / (lampade a incandescenza) / (usa i valori impostati in / (impostato manualmente)

- Quando si imposta [AWB] (bilanciamento automatico del bianco), il colore viene regolato secondo la sorgente di luce. Se però la scena è troppo chiara o troppo scura, o in altre estreme condizioni di illuminazione, le foto potrebbero apparire rossastre o bluastre. La funzione di bilanciamento del bianco potrebbe non operare correttamente se c'è un numero multiplo di sorgenti di luce.
- Se per l'illuminazione si usano lampade a fluorescenza, si consiglia di impostare su [AWB] o .
- L'impostazione del bilanciamento del bianco è fissa a [AWB] nelle modalità scena seguenti:  
 [Panorama], [Ritratto nott.], [Panorama nott.], [Ripr. nott. a mano], [Cibo], [Party], [Lume di candela], [Tramonto], [Raffica flash], [Cielo stellato], [Fuochi artific.], [Spiaggia], [Neve], [Foto aerea], [Sabbiatatura] e [Subacquea]

### ■ Regolazione fine del bilanciamento del bianco ([AWB] escluso)

Le impostazioni di bilanciamento del bianco possono essere regolate finemente se i colori continuano a non apparire come previsto.

- ① Selezionare il bilanciamento del bianco da regolare finemente, e premere il pulsante [DISP.] per visualizzare la schermata [Reg.bil.bian.].
- ② Regolare con ► se i rossi sono preponderanti; regolare con ◀ se i blu sono preponderanti.
- ③ Premere [MENU/SET].
  - Le impostazioni vengono ricordate anche se si spegne la fotocamera.
  - Le impostazioni rimangono effettive quando si usa la fotografia con il flash.
  - Anche se l'impostazione [AWB] è fissa nella modalità scena [Subacquea], le regolazioni fini potrebbero ancora essere possibili.
  - Le regolazioni fini non sono possibili quando [Mod. colore] (→93) è impostata su [B/W], [SEPIA], [COOL] o [WARM].

## ■ Regolazione manuale del bilanciamento del bianco (☰/SET)

- ① Selezionare ☰/SET e premere [MENU/SET].
  - ② Puntare la fotocamera su un oggetto bianco (per es., carta), e premere [MENU/SET].  
Il bilanciamento del bianco viene impostato su ☰.
- Questa impostazione cancella la regolazione fine del bilanciamento del bianco.
  - Anche se la fotocamera è spenta, il bilanciamento del bianco impostato resta memorizzato.
  - Potrebbe non essere possibile impostare il bilanciamento del bianco corretto se i soggetti sono troppo luminosi o troppo scuri. In questo caso, regolare la luminosità e provare di nuovo a impostare il bilanciamento del bianco.

## ■ Gamma operativa [AWB]:

10000K	→ Cielo blu
9000K	
8000K	
7000K	→ Cielo nuvoloso (pioggia)
	→ Ombra
6000K	
5000K	→ Luce solare
4000K	→ Lampade a fluorescenza bianche
3000K	
2000K	→ Lampade a incandescenza
	→ Tramonto/alba
1000K	→ Lume di candela

## [Modalità AF]









Il metodo di messa a fuoco può essere cambiato secondo la posizione e il numero di soggetti.

■ Modalità di registrazione: **P A S M** **MS1 MS2 SCN 3D**

■ Impostazioni: **☰** / **☰** / **☰** / **☰** / **☰**

<p><b>Scatto frontale delle foto di persone</b></p> <p><b>☰ (Rilevamento visi)</b></p>	<p>Riconosce le facce (fino a 15 persone) e regola in modo corrispondente l'esposizione e la messa a fuoco.</p> <p>Area AF</p> <p>Gialla : Quando si preme a metà il pulsante di scatto, la cornice diventa verde quando la fotocamera è a fuoco.</p> <p>Bianca : Visualizzata quando viene rilevata più di una faccia. Vengono messe a fuoco anche le altre facce che sono alla stessa distanza di quelle dentro l'area AF gialla.</p>
<p><b>Blocco automatico della messa a fuoco di un soggetto in movimento</b></p> <p><b>☰ (Tracking AF)</b></p>	<p>Toccare il soggetto</p> <ul style="list-style-type: none"> <li>• Eseguire queste operazioni con la funzione di scatto a tocco (→24) disattivata.</li> </ul> <p>Cornice di tracking AF</p> <p>Se il soggetto viene riconosciuto, la cornice di tracking AF cambia da bianca a gialla, e il soggetto viene mantenuto automaticamente a fuoco.</p> <p>Se il blocco AF non riesce, lampeggia una cornice rossa.</p> <ul style="list-style-type: none"> <li>• Per disattivare la funzione Tracking AF → Toccare <b>☰</b>.</li> <li>• Messa a fuoco (come nella registrazione macro) (→55)</li> </ul>
<p><b>Soggetto non centrato nella foto (area AF non visualizzata finché non è a fuoco)</b></p> <p><b>☰ (Messa a fuoco di 23 aree)</b></p>	<p>Mette a fuoco fino a 23 punti in ciascuna area AF.</p>
<p><b>Posizione determinata per la messa a fuoco</b></p> <p><b>☰ (Messa a fuoco di 1 area)</b></p> <p><b>☰ (Messa a fuoco spot)</b></p>	<p>Messa a fuoco di 1 area: Mette a fuoco l'area AF al centro dell'immagine. (Consigliata quando è difficile mettere a fuoco)</p> <p>Messa a fuoco spot: Mette a fuoco un'area più piccola e limitata.</p>

## Usando il menu [Reg] (Seguito)

- Nei casi seguenti la messa a fuoco è fissa a  (messa a fuoco di 1 area): Modalità scena [Cielo stellato], [Fuochi artific.], [Filmato alta velocità]
- Usare  (messa a fuoco di 1 area) se la messa a fuoco è difficile da regolare con  (Messa a fuoco spot).
- Nei casi seguenti non è possibile impostare "Rilevamento visi". Modalità scena [Aiuto panorama], [Panorama nott.], [Ripr. nott. a mano], [Cibo], [Foto aerea], [Subacquea]
- Qualora la fotocamera interpreti erroneamente un soggetto non umano come un viso nell'impostazione "Rilevamento visi", passare a un'altra impostazione.
- Se le condizioni impediscono il riconoscimento dei visi, come quando il movimento del soggetto è troppo rapido, l'impostazione [Modalità AF] si cambia in quella  (messa a fuoco di 23 aree).
- In alcune condizioni di registrazione, come quando il soggetto è piccolo o se l'illuminazione non è sufficiente, la funzione Tracking AF potrebbe non operare correttamente.
- Quando il tracking AF non funziona, la messa a fuoco viene effettuata su  (messa a fuoco di 23 aree).
- L'impostazione su  non è possibile nei casi seguenti.
  - Modalità scena [Aiuto panorama], [Cielo stellato], [Fuochi artific.], [Stenoscopio], [Sabbatura], [Alta dinamica] o [Filmato alta velocità].
  - [B/W], [SEPIA], [COOL] e [WARM] in [Mod. colore]
- Quando si registrano filmati e l'impostazione è diversa da  (Rilevamento visi), la messa a fuoco viene effettuata su  (messa a fuoco di 1 area).

### [AF rapido]

La messa a fuoco viene regolata automaticamente se la sfocatura della fotocamera è poca anche se non si preme il pulsante di scatto. (Aumenta il consumo della batteria)

■ Modalità di registrazione: **P A S M**    

■ Impostazioni: [ON]/[OFF]

- La messa a fuoco potrebbe richiedere del tempo se si cambia improvvisamente la posizione dello zoom dal massimo W al massimo T, o se si avvicina improvvisamente la fotocamera al soggetto.
- Premere a metà il pulsante di scatto se è difficile mettere a fuoco il soggetto.
- La funzione viene impostata su [OFF] nei casi seguenti.  
Nelle modalità scena [Ritratto nott.], [Panorama nott.], [Ripr. nott. a mano], [Cielo stellato], [Fuochi artific.] o [Filmato alta velocità]
- La funzione [AF rapido] non opera durante il funzionamento del tracking AF.

Per le procedure di impostazione del menu [Reg] (→38)

### [Riconosc. viso]



Per i dettagli (→72).

### [Mod. esposim.]

La posizione per la misurazione della luminosità può essere cambiata quando si corregge l'esposizione.

■ Modalità di registrazione: **P A S M**

■ Impostazioni:

	Posizione di misurazione della luminosità	Condizioni
 <b>Multipla</b>	Schermo intero	Utilizzo normale (produce foto bilanciate)
 <b>Ponderata al centro</b>	Area centrale e circostante	Soggetto al centro
 <b>Spot</b>	Area centrale e circostante vicina	Grande differenza tra la luminosità del soggetto e lo sfondo (per es., una persona sotto la luce di un riflettore su un palcoscenico, illuminazione da dietro)

### [Espos.intell.]

Regola automaticamente il contrasto e l'esposizione per produrre dei colori più naturali quando c'è un notevole contrasto tra lo sfondo e il soggetto.

■ Modalità di registrazione: **P A S M**

■ Impostazioni: [LOW]/[STANDARD]/[HIGH]/[OFF]

- [LOW], [STANDARD] e [HIGH] indicano il campo massimo di correzione.
- Quando la funzione [Espos.intell.] è operativa, il colore di  cambia.
- Anche se [Sensibilità] è impostata su [100], quando si attiva [Espos.intell.] le foto potrebbero essere scattate a una sensibilità ISO più grande di quella impostata.

## Usando il menu [Reg] (Seguito)

Per le procedure di impostazione del menu [Reg] (→38)

### [Min. vel. scatt.]

Imposta al minimo la velocità di scatto. Si consiglia di usare le velocità di scatto minori per lo scatto di foto più chiare nei luoghi scuri.

■ **Modalità di registrazione:** **P**

■ **Impostazioni:** [AUTO] [1/250] [1/125] [1/60] [1/30] [1/15] [1/8] [1/4] [1/2] [1]

- Le velocità più basse di scatto permettono di scattare foto più chiare, ma aumentano il rischio del jitter della fotocamera, per cui si consiglia di usare un treppiede e l'autoscatto.
- Poiché le foto potrebbero diventare scure quando si usano valori più veloci, come [1/250], si consiglia di scattare le foto nei luoghi chiari (☀️ lampeggia rossa quando si preme a metà il pulsante di scatto se la foto è troppo scura).
- ☀️ visualizzato sullo schermo per le impostazioni diverse da [AUTO].

### [Risoluz. i.]

La tecnologia di risoluzione super può essere usata per registrare le foto con contorni più nitidi e una risoluzione più chiara. Inoltre, quando si imposta [i.ZOOM], il rapporto zoom può essere aumentato fino a 1,3 volte circa con quasi nessun deterioramento della qualità delle immagini.

■ **Modalità di registrazione:** **P A S M**

■ **Impostazioni:** [ON]/[i.ZOOM]/[OFF]

- Riguardo a i.ZOOM (→51)
- Nella modalità [Auto intelligente] l'impostazione è fissa a [i.ZOOM] (eccetto quando [Antisfocatura] o [Rip.nott.iA mano] è impostato su [ON]).
- L'impostazione è fissa su [ON] nelle modalità scena [Ripr. nott. a mano] e [Alta sensib.], su [OFF] nelle modalità scena [Raffica flash] e [Stenoscopio], e su [i.ZOOM] nelle altre modalità scena.

### [Zoom digit.]

Effetti multipli fino a 4 volte dello zoom ottico o zoom ottico extra.

■ **Modalità di registrazione:** **P A S M MS1 MS2 SCN**

■ **Impostazioni:** [ON]/[OFF]

- È fissa su [ON] quando si imposta [Zoom macro].

### [Scatto a raff.]

Per i dettagli (→70).

### [Mod. colore]

Imposta gli effetti di colore.

■ **Modalità di registrazione:** **☀️ P A S M**

■ **Impostazioni:** [STANDARD]/[NATURAL] (più dolce)/[VIVID] (più nitido)/[B/W]/[SEPIA]/[COOL] (più blu)/[WARM] (più rosso)/[Happy] (modalità [Auto intelligente] soltanto)

- Impostare su [NATURAL] se l'immagine è eccessivamente disturbata quando si registra al buio.
- In modalità [Auto intelligente], si può impostare soltanto [STANDARD], [Happy], [B/W] o [SEPIA] (questi possono essere impostati separatamente dalle altre modalità).

### [Luce assist AF]

Accende la spia quando è buio, per facilitare la messa a fuoco.

■ **Modalità di registrazione:** **P A S M MS1 MS2 SCN 3D**

■ **Impostazioni:** [ON] : Spia accesa con la pressione a metà del pulsante di scatto (Viene visualizzato **AF** e un'area AF più grande)

[OFF] : Spia spenta (scatto di foto di animali al buio, ecc.)

- La spia di aiuto AF ha una distanza effettiva di 1,5 m.
  - Non bloccare la spia con le dita o guardarla da vicino.
- L'impostazione è fissa a [OFF] nelle modalità scena seguenti: Modalità scena [Autoritratto], [Panorama], [Panorama nott.], [Ripr. nott. a mano], [Tramonto], [Fuochi artific.], [Foto aerea], [Subacquea] e [Filmato alta velocità]





Spia di aiuto AF

### [Rim.occhi ros.]

Rileva automaticamente gli occhi rossi e corregge i dati delle foto quando si registra con la riduzione degli occhi rossi dovuti al flash (A☉ ☉☉ ☉☉☉).

■ **Modalità di registrazione:** P A S M MS1 MS2 SCN

■ **Impostazioni:** [ON]/[OFF]

- Questa impostazione opera soltanto quando [Modalità AF] è  (Rilevamento visi).
- A seconda dei casi, la correzione degli occhi rossi potrebbe non essere possibile.
- Quando l'impostazione della funzione è [ON], il simbolo  viene visualizzato insieme all'icona del flash.

### [Stabilizz.]

Rileva automaticamente e previene il jitter della fotocamera.

■ **Modalità di registrazione:** P A S M MS1 MS2 SCN

■ **Impostazioni:** [ON]/[OFF]

- L'impostazione è fissa a [ON] durante la registrazione dei filmati, e nelle modalità scena [Autoritratto] e [Ripr. nott. a mano].
- Nella modalità scena [Cielo stellato], [Filmato alta velocità] e in [Modalità foto 3D], l'impostazione è fissa a [OFF].
- Casi in cui lo stabilizzatore ottico immagini potrebbe non operare:  
Molto jitter, alto rapporto zoom (anche nel campo dello zoom digitale), oggetti in veloce movimento, interni o luoghi bui (a causa della bassa velocità di scatto)

### [Stampa data]

Le foto possono essere scattate con la data e l'ora di registrazione stampate su di esse.

■ **Modalità di registrazione:** P A S M MS1 MS2 SCN

■ **Impostazioni:** [NO ORA]/[CON ORA]/[OFF]

- La stampa della data sulle foto non può essere cancellata.
- La data non può essere stampata quando è impostato su [Auto bracket] o [Scatto a raff.], in [Modalità foto 3D], quando si registra un filmato o se è impostata la modalità scena [Aiuto panorama] o [Raffica flash].
- Non si devono fare le impostazioni di stampa della data per le foto dal fotografo o con stampanti per le foto con stampa della data. (La stampa della data potrebbe essere sovrapposta.)

### [Imp. orol.]

Per impostare l'orologio. Stessa funzione come quella nel menu [Setup].





## [Modo Rec]

Imposta il formato della data del filmato che si registra.

■ **Modalità di registrazione:**       

■ **Impostazioni:**

Formato di registrazione	Effetto
 [AVCHD]	<ul style="list-style-type: none"> <li>Questo è un formato dei dati adatto alla riproduzione con i televisori ad alta definizione.</li> <li>I filmati della scheda possono essere riprodotti direttamente inserendo la scheda in un dispositivo che supporta il formato AVCHD. Per i dettagli, vedere le istruzioni del dispositivo usato e controllare che cosa supporta il dispositivo.</li> </ul>
 [Motion JPEG]	<ul style="list-style-type: none"> <li>Questo formato dei dati è adatto alla riproduzione dei filmati con un computer o altro dispositivo simile.</li> </ul>

● Anche se i dispositivi sono compatibili con i filmati registrati con questa fotocamera, la riproduzione potrebbe avere una qualità scarsa delle immagini o del suono, oppure la riproduzione potrebbe non essere possibile. Inoltre, le informazioni di registrazione potrebbero non venire visualizzate correttamente. In questo caso, utilizzare questa unità.

Per i dettagli sugli apparecchi AVCHD compatibili, consultare i siti di supporto seguenti.  
<http://panasonic.jp/support/global/cs/dsc/>  
 (Questo sito è soltanto in inglese.)

## [Qualità reg.]

Imposta la qualità delle immagini del filmato che si registra.

■ **Modalità di registrazione:**       

■ **Impostazioni:**

[AVCHD] in [Modo Rec]

Impostazione	Risoluzione	Bitrate* (medio)	Formato
[GFS]	1920×1080	17 Mbps m circa	16:9
[FSH]			
[GS]	1280×720		
[SH]			

[Motion JPEG] in [Modo Rec]

Impostazione	Risoluzione	Numero di quadri al secondo	Formato
[HD]	1280×720	30 quadri/sec.	16:9
[VGA]	640×480		4:3
[QVGA]	320×240		

\* Il bitrate è la quantità di dati per unità di tempo. Un valore più alto produce una qualità delle immagini più alta.

- Riguardo al formato [GFS] e [FSH]
  - Il numero di quadri è impostato a 50i (50 quadri/sec. per l'uscita del sensore)
- Riguardo al formato [GS] e [SH]
  - Il numero di quadri è impostato a 50p (50 quadri/sec. per l'uscita del sensore)
- Le informazioni della località acquisite nel posizionamento non vengono registrate sui filmati registrati nel formato [FSH] o [SH].
- Nella memoria incorporata si può registrare soltanto nel formato [QVGA].
- Per riprodurre con un lettore Blu-ray Disc Panasonic (DMP-BD30/DMP-BD31/DMP-BD50) i filmati AVCHD registrati con questa fotocamera è necessario aggiornare il firmware del lettore Blu-ray Disc.  
 L'ultima versione di firmware può essere scaricata dal sito web seguente.  
<http://panasonic.net/support/>

## Usando il menu [Imm. in mov.] (Seguito)

### [Modalità Active]

Questa modalità stabilizza le immagini quando c'è molto jitter causato dalla registrazione dei filmati camminando.

- Si può ottenere un effetto di correzione maggiore registrando con lo zoom posizionato sulla estremità W.

■ **Modalità di registrazione:** P A S M MS1 MS2 SCN

■ **Impostazioni:** [ON]/[OFF]

- L'impostazione è fissa a [OFF] quando [Modo Rec] è impostato su [Motion JPEG].

### [AF cont.]

Lasciare che la messa a fuoco venga regolata costantemente durante la registrazione del filmato, oppure fissare la posizione di messa a fuoco all'inizio della registrazione.

■ **Modalità di registrazione:** P A S M MS1 MS2 SCN

■ **Impostazioni:** [ON]

[OFF]: Fissa la posizione di messa a fuoco all'inizio della registrazione dei filmati.

- L'impostazione è fissa a [OFF] nelle modalità scena seguenti:  
Modalità scena [Cielo stellato] e [Fuochi artific.].

### [Taglio vento]

Riduce la registrazione del rumore del vento (disturbo del vento) durante la registrazione dove c'è un forte vento.

■ **Modalità di registrazione:** P A S M MS1 MS2 SCN

■ **Impostazioni:** [ON]/[OFF]

- Quando [Taglio vento] è impostato su [ON], i suoni più bassi vengono eliminati e la qualità del suono è diversa da quella delle normali registrazioni.

## Scatto delle foto durante la registrazione di un filmato

Modalità di registrazione: P A S M MS1 MS2 SCN

Le foto possono essere scattate anche durante la registrazione dei filmati.

### 1 Premere completamente il pulsante di scatto durante la registrazione dei filmati

Vengono registrate foto con un rapporto di aspetto di e 3,5 mega pixel. (40 foto max.)

La registrazione del filmato continua immutata.

- Il suono del pulsante di scatto che viene azionato potrebbe venire registrato.
- Se durante la zoomata si scattano delle foto, la zoomata potrebbe arrestarsi.

### ■ Funzione di scatto a raffica

Se si è precedentemente impostata la funzione di scatto a raffica, durante la registrazione dei filmati si possono scattare foto a raffica.

- Quando si seleziona o come impostazione di scatto a raffica, le foto vengono automaticamente registrate alla impostazione .
- La messa a fuoco è fissa alla prima foto anche alla impostazione o .

- Se si è impostata la funzione di scatto a tocco, vengono scattate delle foto se si tocca per sbaglio il pannello a tocco durante la registrazione dei filmati.
- La fotocamera rimette a fuoco il soggetto se si preme a metà il pulsante di scatto durante la registrazione dei filmati, o se si scattano delle foto usando la funzione di scatto a tocco. Questo movimento di rimessa a fuoco viene registrato anche durante la registrazione dei filmati. Per dare la precedenza ai video dei filmati, premere completamente il pulsante di scatto e scattare le foto. Le foto possono anche essere create dopo la registrazione dei filmati. (→100)
- Quando si preme a metà il pulsante di scatto, vengono visualizzati le dimensioni delle immagini e il numero di immagini registrabili.
- Le foto non possono essere scattate nei casi seguenti:
  - Quando [Qualità reg.] è impostata su [VGA] o [QVGA]
  - Quando si registra con la funzione [Filmato alta velocità]
- Il flash è impostato su [Disatt.forz.fl.].
- Poiché per la registrazione viene usato l'otturatore elettronico, le foto scattate potrebbero essere distorte.

## Modifica dei filmati

Modalità di riproduzione:

### Cattura delle foto dai filmati

Per salvare una scena di un filmato come una foto.

**1** Visualizzare l'immagine che si desidera catturare come foto mettendo in pausa un filmato durante la riproduzione

**2** Premere [MENU/SET]

[Qualità reg.] del filmato originale	[Dim. immag.]	[Formato]
[GFS] [FSH] [GS] [SH] [HD]	2M	16:9
[VGA] [QVGA]	0.3M	4:3

- La qualità della foto diventa leggermente inferiore a causa dell'impostazione [Qualità reg.] del filmato originale.
- La cattura delle foto dai filmati registrati con una fotocamera diversa potrebbe non essere possibile.

### Divisione dei filmati

Un singolo filmato può essere diviso in due parti. Ciò è comodo quando si desidera conservare solo le scene desiderate, o se si desidera eliminare le scene inutili per aumentare lo spazio libero sulla scheda, come durante un viaggio.

**1** Selezionare [Dividi film.] dal menu [Riproduz.] (→38)

**2** Selezionare il filmato da dividere con i pulsanti dei cursori, e premere poi [MENU/SET]

**3** Riprodurre il filmato e metterlo in pausa nel punto della divisione

**4** Premere per fissare il punto dove dividere il filmato

- Viene visualizzata la schermata di conferma. Se si seleziona [Sf], l'operazione viene eseguita.
  - **Il filmato originale che è stato diviso non viene conservato.** (Rimangono soltanto i 2 filmati creati dopo la divisione.)
- Durante la divisione, non si deve spegnere la fotocamera o rimuovere la scheda o la batteria. Se si fa ciò, il filmato potrebbe venire cancellato.
  - La divisione di un filmato Motion JPEG causa il cambiamento dell'ordine delle immagini. Si consiglia di visualizzare con [Calendario] (Riproduzione calendario) o [Riprod. filtrata].
  - La divisione di un filmato AVCHD non causa il cambiamento dell'ordine delle immagini.
  - La divisione dei filmati registrati con una fotocamera diversa potrebbe non essere possibile.

## Riproduzione delle foto scattate con la funzione di scatto a raffica

Modalità di riproduzione:

Le foto scattate alla impostazione o vengono registrate insieme come un gruppo (gruppo di scatto a raffica).

### ■ Visualizzazione della foto rappresentativa

Viene visualizzata una foto rappresentativa (prima foto di scatto a raffica) quando essa viene visualizzata con altre foto o filmati.

- Tutte le foto di un gruppo di scatto a raffica possono essere eliminate o modificate insieme.
- La riproduzione continua può essere eseguita usando le stesse operazioni come per i filmati.
- Se, per esempio, si è impostato [Preferiti] o [Imp. stam.] soltanto per alcune foto di un gruppo di scatto a raffica, il numero di foto impostato viene visualizzato sotto l'icona appropriata.

### ■ Visualizzazione all'interno di ciascun gruppo di scatto a raffica

Le foto registrate con un singolo scatto a raffica possono essere visualizzate separatamente o come una lista.

**1** Premere mentre è visualizzata l'immagine rappresentativa

Sullo schermo appare la visualizzazione all'interno di ciascun gruppo di scatto a raffica.

Sulla visualizzazione all'interno di ciascun gruppo di scatto a raffica vengono visualizzate soltanto le serie di foto scattate a raffica.

- Per tornare alla visualizzazione della schermata rappresentativa → Premere .

### ■ Riacquisizione delle informazioni del gruppo di scatto a raffica

Se si sono eliminate delle foto o cambiati i nomi dei file usando un altro dispositivo, per esempio collegandolo a un computer, la volta successiva che si accende la fotocamera appare (icona di acquisizione delle informazioni).

Mentre è visualizzato non si possono eliminare le foto e non si può usare il menu [Riproduz.]. Come modalità di riproduzione è disponibile soltanto [Ripr. normale] o [Calendario].

- Le opzioni del menu [Riproduz.] non possono essere usate durante la visualizzazione all'interno di ciascun gruppo a raffica.
- Le foto scattate a raffica non possono essere visualizzate come un gruppo a raffica durante [Riproduz. area GPS] o la riproduzione [Preferiti] usando [Presentaz.] o [Riprod. filtrata].
- [Rifil.] non può essere eseguito per tutte le foto alla volta in un gruppo di scatto a raffica.
- Le foto registrate con la funzione di scatto a raffica non vengono raggruppate dopo che il numero totale di foto ha superato le 50.000.  
Se rimane soltanto una foto di un gruppo di scatto a raffica dopo l'eliminazione o altre operazioni, anch'essa non viene raggruppata.
- Le foto scattate a raffica con un altro dispositivo potrebbero non essere riconosciute come foto di un gruppo di scatto a raffica.
- Le foto scattate a raffica non vengono raggruppate se sono state registrate senza aver impostato l'orologio.

# Diversi metodi di riproduzione

[Mod. riproduzione]

Modalità di riproduzione:

Le immagini registrate possono essere riprodotte in vari modi.

## 1 Premere [MENU/SET]

## 2 Usare i pulsanti dei cursori per selezionare il menu [Mod. riproduzione], e premere [MENU/SET]

## 3 Usare i pulsanti dei cursori per selezionare il metodo di riproduzione, e premere [MENU/SET]

- Se non si è inserita una scheda, le foto vengono riprodotte dalla memoria incorporata.
- Il [Mod. riproduzione] diventa automaticamente [Ripr. normale] quando si posiziona l'interruttore di registrazione/riproduzione su e si accende la fotocamera, oppure quando si cambia dalla modalità di registrazione a quella di riproduzione.

### [Presentaz.]

Riproduce automaticamente le foto in successione con la musica. Consigliata per la visione sullo schermo TV.

## 1 Usare i pulsanti dei cursori per selezionare il metodo di riproduzione, e premere [MENU/SET]

[Tutto]	Riprodurre tutto.
[Foto soltanto]	Riproduce le foto.
[Filmato soltanto]	Riproduce i filmati.
[Riprod. 3D]	Riproduce soltanto le foto 3D registrate in [Modalità foto 3D].
[Riproduz. area GPS]	Seleziona il nome di una località o di un punto di riferimento per riprodurre le immagini registrate nella stessa località. (Usare i pulsanti dei cursori per selezionare il nome della località o del punto di riferimento, e premere [MENU/SET]).
[Viaggio]	Riproduce soltanto le immagini registrate con [Imp. viaggio] o [Destinazione].
[Selez. categoria]	Seleziona la categoria e riproduce soltanto le foto. (Selezionare la categoria con i pulsanti dei cursori, e premere [MENU/SET].) (→104)
[Preferiti]	Riproduce le foto impostate come [Preferiti].

## 2 Usare i pulsanti dei cursori per impostare gli effetti di riproduzione, e premere [MENU/SET]

[Effetto] (Selezione della musica e degli effetti secondo l'atmosfera delle foto)	
[AUTO] (Disponibile soltanto con l'impostazione [Selez. categoria]/[NATURAL]/[SLOW]/[SWING]/[URBAN]/[OFF])*	
[Impostazioni]	
[Durata]*	[1 SEC.] / [2 SEC.] / [3 SEC.] / [5 SEC.] (Disponibile soltanto quando [Effetto] è [OFF])
[Ripeti]	[ON]/[OFF]
[Audio]	[AUTO]: Con le foto viene riprodotta la musica e con i filmati viene riprodotto l'audio. [Musica]: Viene riprodotto l'effetto musicale. [Audio]: L'audio viene riprodotto dai filmati. [OFF]: La musica e l'audio non vengono riprodotti.

\* Se al passo 1 si è selezionato [Filmato soltanto], [Effetto] è fisso a [OFF]. Inoltre, non si può impostare la durata.

## 3 Selezionare [Avvia] con i pulsanti dei cursori, e premere [MENU/SET]

### ■ Operazioni durante la presentazione

Durante la riproduzione di un filmato o gruppo di scatti a raffica

Per la pausa/riproduzione

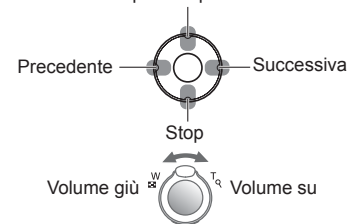

Durante la riproduzione delle foto

Per la pausa/riproduzione

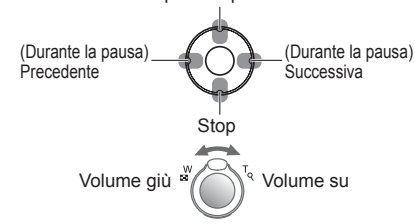

- Se si è selezionato [URBAN], la foto potrebbe apparire in bianco e nero come un effetto dello schermo.
- Parte di [Effetto] non può essere usata per la visualizzazione delle immagini sul televisore usando il minicavo HDMI (opzionale) o per la visualizzazione delle immagini registrate in posizione verticale.
- Non si possono aggiungere gli effetti musicali.

## Diversi metodi di riproduzione

[Mod. riproduzione] (Seguito)

Modalità di riproduzione:

### [Riprod. filtrata]

La selezione delle foto da guardare può essere raffinata restringendola alle foto delle categorie selezionate o alle foto preferite, e si possono poi guardare tali foto.

#### 1 Selezionare il metodo di filtraggio usando i pulsanti dei cursori, e premere [MENU/SET]

[Foto soltanto]	Riproduce le foto																				
[Filmato soltanto]	Riproduce i filmati																				
[Riprod. 3D]	Riproduce soltanto le foto 3D registrate in [Modalità foto 3D].																				
[Riproduz. area GPS]	Selezionare il nome della località dove sono state scattate le foto o il nome del punto di riferimento, e riprodurre le foto. ① Selezionare la regione di cui riprodurre le foto usando i pulsanti dei cursori, e premere [MENU/SET]. ② Selezionare il nome della località o del punto di riferimento usando i pulsanti dei cursori, e premere [MENU/SET].																				
[Viaggio]	Riproduce le foto con [Data viaggio] impostata al momento del loro scatto. ① Selezionare se riprodurre le foto secondo la data o la località del viaggio usando i pulsanti dei cursori, e premere [MENU/SET]. • Se si seleziona [Tutto], vengono riprodotte le foto scattate con [Data viaggio]. ② Selezionare la data o la località del viaggio usando i pulsanti dei cursori, e premere [MENU/SET].																				
[Selez. categoria]	Riproduzione delle foto ristrette alla categoria, come la modalità scena. ① Selezionare la categoria usando i pulsanti dei cursori, e premere [MENU/SET]. <table border="1"><tr><td></td><td>Foto scattate con la funzione Riconoscimento visi</td></tr><tr><td></td><td>[Ritratto]/ /[Soft skin]/[Trasforma]/[Autoritratto]/[Ritratto nott.]/  / [Bambini]/ </td></tr><tr><td></td><td>[Panorama]/ /[Tramonto]/ /[Foto aerea]</td></tr><tr><td></td><td>[Ritratto nott.]/ /[Panorama nott.]/ /[Ripr. nott. a mano]/  / [Cielo stellato]</td></tr><tr><td></td><td>[Sport]/[Party]/[Lume di candela]/[Fuochi artific.]/[Spiaggia]/ [Neve]/ [Foto aerea]</td></tr><tr><td></td><td>[Bambini]/ </td></tr><tr><td></td><td>[Anim. domestici]</td></tr><tr><td></td><td>[Cibo]</td></tr><tr><td></td><td>[Subacquea]</td></tr><tr><td></td><td>[Scatto a raff.]/  o  soltanto)</td></tr></table>		Foto scattate con la funzione Riconoscimento visi		[Ritratto]/ /[Soft skin]/[Trasforma]/[Autoritratto]/[Ritratto nott.]/  / [Bambini]/		[Panorama]/ /[Tramonto]/ /[Foto aerea]		[Ritratto nott.]/ /[Panorama nott.]/ /[Ripr. nott. a mano]/  / [Cielo stellato]		[Sport]/[Party]/[Lume di candela]/[Fuochi artific.]/[Spiaggia]/ [Neve]/ [Foto aerea]		[Bambini]/		[Anim. domestici]		[Cibo]		[Subacquea]		[Scatto a raff.]/  o  soltanto)
	Foto scattate con la funzione Riconoscimento visi																				
	[Ritratto]/ /[Soft skin]/[Trasforma]/[Autoritratto]/[Ritratto nott.]/  / [Bambini]/																				
	[Panorama]/ /[Tramonto]/ /[Foto aerea]																				
	[Ritratto nott.]/ /[Panorama nott.]/ /[Ripr. nott. a mano]/  / [Cielo stellato]																				
	[Sport]/[Party]/[Lume di candela]/[Fuochi artific.]/[Spiaggia]/ [Neve]/ [Foto aerea]																				
	[Bambini]/																				
	[Anim. domestici]																				
	[Cibo]																				
	[Subacquea]																				
	[Scatto a raff.]/  o  soltanto)																				
[Preferiti]	Riproduce le foto impostate come [Preferiti].																				

### [Calendario]

Selezionare la data dalla schermata del calendario per guardare soltanto le foto scattate in quel giorno. (→35)

## Usando il menu [Riproduz.]

Modalità di riproduzione:

Si può selezionare la immagine registrata per il caricamento sui siti web di image sharing, modificare l'immagine (per esempio, rifilarla) e fare una impostazione di protezione nella immagine.

- Per la visualizzazione del menu di riproduzione e i metodi operativi (→38)
- A seconda della modalità di riproduzione, alcune opzioni del menu [Riproduz.] non vengono visualizzate.
- Dopo la modifica delle immagini, vengono create nuove immagini con strumenti quali [Stampa testo] e [Mod. dim.]. Prima di cominciare a modificare, accertarsi che ci sia spazio sufficiente nella memoria incorporata o nella scheda di memoria.

### [Imposta caricam.]

Le foto nella fotocamera possono essere selezionate per il caricamento sui siti web di image sharing (Facebook o YouTube).

- Su Facebook si possono caricare soltanto le foto, e su YouTube soltanto i filmati.
- Non si possono impostare le foto nella memoria incorporata. Copiare le immagini su una scheda (→115) prima di fare le impostazioni [Imposta caricam.].

#### 1 Usare i pulsanti dei cursori per selezionare [SING.] o [MULTI], e premere poi [MENU/SET]

#### 2 Selezionare la foto e fare l'impostazione

- [SING.]  
Usare i pulsanti dei cursori per selezionare l'immagine, e premere [MENU/SET]
- [MULTI]  
Usare i pulsanti dei cursori per selezionare l'immagine, e premere il pulsante [DISP.]

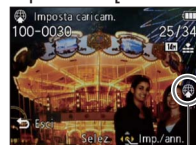

Impostazione di caricamento sul web



Impostazione di caricamento sul web

- Per annullare  
→ Premere di nuovo il pulsante [DISP.].
- Per eseguire  
→ Premere [MENU/SET].

#### ■ Caricamento sui siti web di image sharing

Quando si imposta [Imposta caricam.], lo strumento di caricamento incorporato fa automaticamente delle copie sulla scheda dentro la fotocamera. Collegare la fotocamera al computer (→124) prima di eseguire le operazioni di caricamento. Per maggiori dettagli, vedere (→126).

#### ■ Per eliminare tutte le foto

Selezionare [ANNUL.] al passo 1, e selezionare [Sf].

- Potrebbe non essere compatibile con le immagini registrate con altri dispositivi.
- Non utilizzabile con le schede con meno di 512 MB.

## Usando il menu [Riproduz.] (Seguito)

Modalità di riproduzione:

### [Modif. tit.]

È possibile assegnare titoli, e così via, alle foto preferite.

**1** Usare i pulsanti dei cursori per selezionare [SING.] o [MULTI], e premere poi [MENU/SET]

**2** Selezionare la foto

● [SING.]

Usare i pulsanti dei cursori per selezionare la foto, e premere [MENU/SET]



● [MULTI] (fino a 100 foto con lo stesso testo)

Usare i pulsanti dei cursori per selezionare la foto, e premere il pulsante [DISP.]

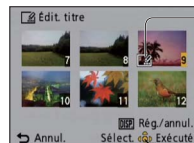

Impostazione [Modif. tit.]

[Modif. tit.] è già impostato

- Per annullare  
→ Premere di nuovo il pulsante [DISP.]
- Per eseguire  
→ Premere [MENU/SET].

**3** Immettere i caratteri (Immissione del testo (→84))

Per cancellare un titolo, cancellare tutti i caratteri sulla schermata di immissione dei caratteri.

- Non utilizzabile con le foto scattate con altri dispositivi o i filmati.
- Per stampare il testo, usare [Stampa testo] o il CD-ROM in dotazione "PHOTOfunSTUDIO".

Per la visualizzazione del menu di riproduzione e i metodi operativi (→38).

### [Modif. nome]

Si possono modificare i nomi della località o del punto di riferimento registrati con la funzione GPS.

**1** Usare i pulsanti dei cursori per selezionare l'immagine, e premere [MENU/SET]

**2** Usare i pulsanti dei cursori per selezionare [Candidato], e premere [MENU/SET]

Vengono cercati i nomi delle località vicine e i nomi dei punti di riferimento per le informazioni della località che sono registrate sulla immagine.

**3** Usare i pulsanti dei cursori per selezionare la voce da modificare, e premere [MENU/SET]

**4** Selezionare il nome della località o del punto di riferimento, e premere [MENU/SET]

■ Per modificare direttamente il nome della località o del punto di riferimento

- ① Selezionare [Diretto] al passo **2** sopra, e premere [MENU/SET]
- ② Immettere i caratteri (Immissione del testo (→84))

■ Per assegnare il nome modificato della località o del punto di riferimento ad altre foto

- ① Selezionare [Ripetizione] al passo **2** sopra, e premere [MENU/SET]  
Il nome della località o del punto di riferimento selezionato o immesso precedentemente viene visualizzato.
- ② Confermare il nome della località o del punto di riferimento, e premere [MENU/SET]

● Non è possibile modificare le foto scattate usando una fotocamera digitale Panasonic (LUMIX) che supporta la registrazione GPS messa in commercio nel 2010 o prima.

## Usando il menu [Riproduz.] (Seguito)

Modalità di riproduzione:

### [Stampa testo]

Sulle foto vengono stampati la data e l'ora di registrazione, le informazioni del nome dell'ubicazione e il testo registrati nelle modalità scena [Bambini], [Anim. domestici], [Data viaggio] e [Modif. tit.].

**1** Usare i pulsanti dei cursori per selezionare [SING.] o [MULTI], e premere poi [MENU/SET]

**2** Selezionare la foto

● [SING.]

Usare i pulsanti dei cursori per selezionare la foto, e premere [MENU/SET]



● [MULTI] (fino a 100 foto)

Usare i pulsanti dei cursori per selezionare la foto, e premere il pulsante [DISP.]



- Impostazione [Stampa testo]
- Per annullare → Premere di nuovo il pulsante [DISP.].
- Per eseguire → Premere [MENU/SET].

**3** Usare i pulsanti dei cursori per selezionare [Imp.], e premere [MENU/SET]

**4** Usare i pulsanti dei cursori per selezionare l'opzione, e premere [MENU/SET]

**5** Usare i pulsanti dei cursori per selezionare le impostazioni, e premere [MENU/SET]

**6** Premere il pulsante /

**7** Usare i pulsanti dei cursori per selezionare [OK], e premere [MENU/SET]

**8** Usare i pulsanti dei cursori per selezionare se stampare l'età, e premere [MENU/SET]

• Questo passo non viene visualizzato se al passo **5** [Nome] è [OFF].

Per la visualizzazione del menu di riproduzione e i metodi operativi (→38).

### ■ Voci che possono essere sovrapposte

[Data scatto]	[NO ORA]: Stampa la data di registrazione [CON ORA]: Stampa la data e l'ora di registrazione
[Nome]	: Sovrappone il nome registrato nel riconoscimento visi : Sovrappone il nome registrato in [Bambini] o [Anim. domestici]
[Destinazione]	Stampa la località registrata in [Data viaggio] del menu [Setup]
[Data viaggio]	Stampa la data del viaggio impostata in [Data viaggio] del menu [Setup]
[Titolo]	Sovrappone il testo registrato in [Modif. tit.]
[Nazione]	
[Regione]	Stampa le informazioni del nome della località registrate dalla funzione GPS
[Provincia]	• Se del testo, come il nome della località o il nome del punto di riferimento, è lungo, la sovrapposizione di tutto il testo potrebbe non essere possibile.
[Città/Comune]	
[Riferimento]	

• Le opzioni impostate su [OFF] non vengono sovrimpresse.

- Non utilizzabile con le foto scattate con altri dispositivi, le foto scattate senza aver impostato l'orologio, i filmati o le foto a cui è stato applicato [Stampa testo].
- I caratteri potrebbero essere tagliati via con certe stampanti.
- Il testo è difficile da leggere se viene stampato sulle foto di 0,3M o meno.
- **Non si devono fare le impostazioni di stampa della data per le foto dal fotografo o con stampanti per le foto con stampa della data. (La stampa della data potrebbe essere sovrapposta.)**

### [Dividi film.]

Per i dettagli (→100).

## Usando il menu [Riproduz.] (Seguito)

Modalità di riproduzione:

### [Mod. dim.]

Le dimensioni delle foto possono essere ridotte per facilitare l'invio come allegati e-mail e l'utilizzo nelle pagine web, ecc.

(Le foto registrate al livello più basso di pixel di registrazione non possono venire ridotte ulteriormente.)

#### ■ [SING.]

- 1 Usare i pulsanti dei cursori per selezionare [SING.], e premere [MENU/SET]
- 2 Usare i pulsanti dei cursori per selezionare la foto, e premere [MENU/SET]
- 3 Usare i pulsanti dei cursori per selezionare le dimensioni, e premere [MENU/SET]



Dimensioni attuali

Dimensioni dopo il cambiamento

- Viene visualizzata la schermata di conferma. Se si seleziona [Sf], l'operazione viene eseguita.

#### ■ [MULTI]

- 1 Selezionare [MULTI] al punto 1 sopra
- 2 Usare i pulsanti dei cursori per selezionare le dimensioni, e premere [MENU/SET]
- 3 Usare i pulsanti dei cursori per selezionare la foto, e premere il pulsante [DISP.] (fino a 100 foto)



Impostazione di ridimensionamento

Numero di pixel prima/dopo il ridimensionamento

- Per annullare  
→ Premere di nuovo il pulsante [DISP.]
- Per eseguire  
→ Premere [MENU/SET].

- Viene visualizzata la schermata di conferma. Se si seleziona [Sf], l'operazione viene eseguita.

- La qualità delle immagini si riduce dopo il ridimensionamento.
- Non utilizzabile con i filmati e le foto con la stampa del testo o la stampa della data. Questa funzione potrebbe non essere compatibile con le foto scattate con altri dispositivi.

Per la visualizzazione del menu di riproduzione e i metodi operativi (→38).

### [Rifil.]

Ingrandire le foto e rifilare le aree indesiderate.

- 1 Usare i pulsanti dei cursori per selezionare una foto, e premere poi [MENU/SET]

- 2 Selezionare l'area da rifilare, e premere [MENU/SET]



Per espandere

Per cambiare posizione

- Viene visualizzata la schermata di conferma. Se si seleziona [Sf], l'operazione viene eseguita.

- La qualità delle immagini viene ridotta dopo il ritaglio.
- Non utilizzabile con i filmati e le foto con la stampa del testo o la stampa della data. Questa funzione potrebbe non essere compatibile con le foto scattate con altri dispositivi.
- Le informazioni originali di riconoscimento visivi non vengono copiate se si rifilano le foto.



## Usando il menu [Riproduz.] (Seguito)

Modalità di riproduzione:

### [Preferiti]

Contrassegnando le immagini preferite con una stella (★), si possono riprodurre soltanto le immagini preferite, oppure si possono cancellare tutte le immagini eccettuate quelle preferite.

**1** Usare i pulsanti dei cursori per selezionare [SING.] o [MULTI], e premere [MENU/SET]

**2** Selezionare la foto

● [SING.]

Usare i pulsanti dei cursori per selezionare l'immagine, e premere [MENU/SET]



Impostazione delle immagini preferite

● [MULTI]

Usare i pulsanti dei cursori per selezionare l'immagine, e premere [MENU/SET]



Impostazione delle immagini preferite

• Per annullare → Premere di nuovo [MENU/SET].

#### ■ Per eliminare tutte le foto

Selezionare [ANNULL.] al passo **1** e selezionare [Sf].

#### ■ Per annullare l'operazione durante l'eliminazione totale

Premere [MENU/SET].

● Potrebbe non essere possibile impostare come preferiti le foto scattate con altri dispositivi.

Per la visualizzazione del menu di riproduzione e i metodi operativi (→38).

### [Imp. stam.]

Le impostazioni per la stampa di foto/numero foto/data possono essere fatte quando si fa stampare negli studi fotografici o usando stampanti compatibili DPOF. (Chiedere nel negozio di controllare la compatibilità)

**1** Usare i pulsanti dei cursori per selezionare [SING.] o [MULTI], e premere [MENU/SET]

**2** Selezionare la foto

● [SING.]

Usare i pulsanti dei cursori per selezionare l'immagine, e premere [MENU/SET]

● [MULTI]

Usare i pulsanti dei cursori per selezionare l'immagine, e premere [MENU/SET]

**3** Usare i pulsanti dei cursori per impostare il numero delle immagini, e premere [MENU/SET]

(usando [MULTI] (fino a 999 foto), ripetere i passi **2** e **3**)

● [SING.]



Impostazione di stampa data

Numero di foto da stampare

● [MULTI]



Impostazione di stampa data

Numero di foto da stampare

• Impostazione/disattivazione delle funzioni di stampa della data → Premere il pulsante [DISP.]

#### ■ Per eliminare tutte le foto

Selezionare [ANNULL.] al passo **1**, e selezionare [Sf].

- A seconda del tipo di stampante, le impostazioni della stampante potrebbero avere la precedenza sulle impostazioni della fotocamera.
- Questa funzione non è utilizzabile con i file che non sono conformi allo standard DCF.
- Alcune informazioni DPOF impostate con altri dispositivi non possono essere usate. In tal caso, cancellare tutte le informazioni DPOF e impostarle di nuovo con questa fotocamera.
- L'impostazione di stampa della data non è possibile per le foto scattate con [Stampa data] e le immagini impostate con [Stampa testo].
- I filmati registrati nel formato [AVCHD] non possono essere impostati.

## Usando il menu [Riproduz.] (Seguito)

Modalità di riproduzione:

### [Proteggi]

Impostare la protezione per disabilitare la funzione di eliminazione delle foto. Impedisce la eliminazione delle foto importanti.

**1** Usare i pulsanti dei cursori per selezionare [SING.] o [MULTI], e premere [MENU/SET]

**2** Selezionare la foto

- [SING.]  
Usare i pulsanti dei cursori per selezionare l'immagine, e premere [MENU/SET]



Foto protetta

- [MULTI]  
Usare i pulsanti dei cursori per selezionare l'immagine, e premere [MENU/SET]



Foto protetta

- Per annullare → Premere di nuovo [MENU/SET].

#### ■ Per eliminare tutte le foto

Selezionare [ANNULL.] al passo **1** e selezionare [Si].

#### ■ Per annullare l'operazione durante l'eliminazione totale

Premere [MENU/SET].

- Potrebbe non essere possibile usando altri dispositivi.

### [Mod. ric. visi]

Modificare o eliminare le informazioni di riconoscimento per le immagini con informazioni di riconoscimento visi errate.

**1** Usare i pulsanti dei cursori per selezionare [REPLACE] o [DELETE], e premere [MENU/SET]

**2** Usare i pulsanti dei cursori per selezionare l'immagine, e premere [MENU/SET]

**3** Usare i pulsanti dei cursori per selezionare una persona, e premere [MENU/SET]

- Se si è selezionato [DELETE], passare al punto **5**.
- Non è possibile selezionare persone per le quali non siano state registrate informazioni sul riconoscimento visi.

Per la visualizzazione del menu di riproduzione e i metodi operativi (→38).

**4** Usare i pulsanti dei cursori per selezionare la persona da sostituire per un'altra, e premere [MENU/SET]

**5** Usare i pulsanti dei cursori per selezionare [Si], e premere [MENU/SET]

- Quando le informazioni sul riconoscimento visi sono state eliminate, non è possibile ripristinarle.
- Le immagini di cui siano state eliminate tutte le informazioni sul riconoscimento visi non vengono classificate nel riconoscimento visi durante l'uso della funzione [Selez. categoria].
- Non è possibile modificare le informazioni sul riconoscimento nelle immagini protette.

### [Copia]

È possibile copiare le immagini tra la memoria incorporata e la scheda di memoria.

**1** Usare i pulsanti dei cursori per selezionare il metodo di copia (direzione), e premere [MENU/SET]

: Copia tutte le foto dalla memoria incorporata alla scheda (andare al passo **3**).

: Copia 1 foto alla volta dalla scheda alla memoria incorporata.

**2** Selezionare l'immagine con i pulsanti dei cursori, e premere [MENU/SET]

**3** Usare i pulsanti dei cursori per selezionare [Si], e premere [MENU/SET]

- Per annullare → Premere [MENU/SET].
- Dopo aver copiato nella scheda di memoria tutte le foto dalla memoria incorporata, torna automaticamente la schermata di riproduzione.

- La copia delle foto potrebbe richiedere diversi minuti. Durante la copia non si devono spegnere la fotocamera o eseguire altre operazioni.
- Se nella destinazione della copia ci sono nomi identici (cartelle/numeri dei file), viene creata una nuova cartella per la copia quando si copia dalla memoria incorporata alla scheda (). I file con nome identico non vengono copiati dalla scheda alla memoria incorporata ().
- Le impostazioni seguenti non vengono copiate. Impostarle di nuovo dopo la copia.  
- [Imp. stam.] - [Proteggi] - [Preferiti]
- Potrebbe essere possibile copiare soltanto le foto scattate con le fotocamere digitali Panasonic (LUMIX).
- I filmati registrati nel formato [AVCHD] non possono essere impostati.

## Visione sullo schermo TV

Le immagini possono essere guardate sullo schermo di un televisore collegando la fotocamera al televisore con il cavo AV (in dotazione) o un minicavo HDMI (opzionale).

- Vedere anche il manuale di istruzioni del televisore.

### Preparativi:

- Impostare [Formato TV]. (→47)
- Spegnerne entrambi la fotocamera e il televisore.

### 1 Collegare la fotocamera al televisore

### 2 Accendere il televisore

- Impostare su ingresso ausiliario.

### 3 Accendere la fotocamera

### 4 Posizionare l'interruttore di registrazione/riproduzione su ▶

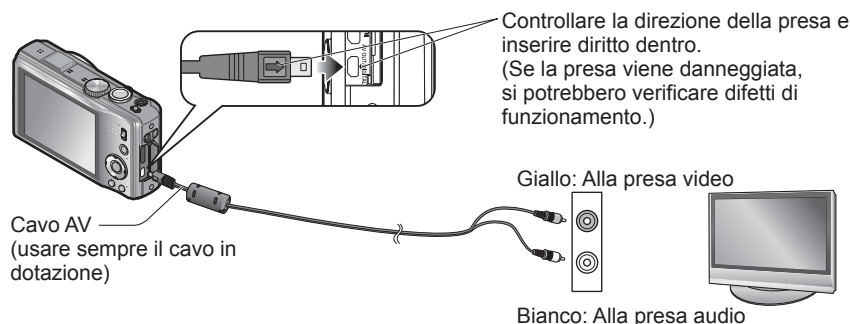

### ■ Se il televisore o il registratore DVD sono dotati della fessura per scheda SD

Inserire la scheda di memoria SD nella fessura della scheda SD

- I filmati AVCHD possono essere riprodotti sui televisori Panasonic (VIERA) recanti il logo AVCHD. Per riprodurre i filmati con altri televisori, collegare la fotocamera al televisore con il cavo AV (in dotazione).
- Se si usano entrambe le schede di memoria SDHC e SDXC, accertarsi di usare ciascun tipo con un dispositivo compatibile con il particolare formato.

- Non si deve usare alcun cavo AV diverso da quello in dotazione.
- È possibile riprodurre le immagini sui televisori in altre nazioni (aree geografiche) che utilizzino il sistema NTSC o PAL quando si imposta [Usc.video] nel menu [Setup].
- Le foto ruotate in verticale potrebbero essere leggermente sfocate.
- Cambiare le impostazioni di modalità immagine sul televisore se i formati non vengono visualizzati correttamente sui televisori widescreen o ad alta definizione.

## Visione con un televisore dotato della presa HDMI

Per la visione delle foto e dei filmati con alta risoluzione si può usare un cavo mini HDMI (opzionale).

**Preparazione:** Spegnerne la fotocamera e il televisore.

Controllare la direzione della presa e inserire la spina dentro diritta. (Danneggiando la presa si può causare un funzionamento difettoso.)

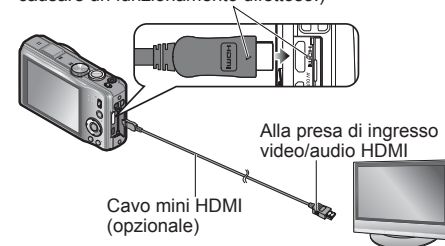

### 1 Collegare la fotocamera al televisore

### 2 Accendere il televisore

- Selezionare l'ingresso HDMI.

### 3 Accendere la fotocamera

### 4 Posizionare l'interruttore di registrazione/riproduzione su ▶

- Non usare altri cavi all'infuori di un cavo mini HDMI Panasonic autentico. (opzionale)
- Alcune funzioni di riproduzione non possono essere eseguite.
- I menu [Riproduz.], [GPS] e [Setup] non possono essere usati.
- A seconda dell'impostazione del formato, sui lati o sulla parte superiore e inferiore dello schermo potrebbero apparire bande nere.
- I cavi che non sono conformi con gli standard HDMI non sono utilizzabili.
- Quando si collega un cavo mini HDMI, le immagini non vengono visualizzate sul monitor LCD.
- L'uscita HDMI si cancella se si collega allo stesso tempo un cavo di collegamento USB.
- Non c'è l'uscita delle immagini dai cavi AV collegati.
- Le immagini potrebbero essere momentaneamente distorte dopo l'inizio o la pausa della riproduzione con certi televisori.
- L'uscita audio è stereo.

## Visione sullo schermo TV (Seguito)

### VIERA Link (HDMI) (HDAVI Control™)

#### Cos'è VIERA Link (HDMI)?

- VIERA Link è una funzione che connette automaticamente questa fotocamera ai dispositivi compatibili VIERA Link quando si collegano i cavi mini HDMI (opzionali) per consentire il facile funzionamento con il telecomando VIERA. (Alcune operazioni non sono disponibili.)
  - VIERA Link (HDMI) è una funzione esclusivamente Panasonic aggiunta alle funzioni di controllo HDMI standard dell'industria conosciute come HDMI CEC (Consumer Electronics Control). Il funzionamento non è garantito se si collegano dispositivi compatibili HDMI CEC che non sono Panasonic. Vedere il manuale del prodotto per verificare la compatibilità VIERA Link (HDMI).
  - Questa fotocamera supporta la funzione VIERA Link (HDMI) versione 5. Questo è l'ultimo standard Panasonic che supporta anche i dispositivi VIERA Link Panasonic precedenti. (Dal dicembre 2010)
- 
- Non usare altri cavi all'infuori di un cavo mini HDMI Panasonic autentico. (opzionale)
  - La forma del telecomando differisce secondo il Paese o l'area in cui è stato acquistato il televisore.
  - I cavi che non sono conformi con gli standard HDMI non sono utilizzabili.
  - Se non si è sicuri che il televisore usato sia o meno compatibile con VIERA Link, leggere le istruzioni per l'uso del televisore.
  - Se l'impostazione [VIERA Link] della fotocamera è [ON], le operazioni con i pulsanti della fotocamera diventano limitate.
  - Accertarsi che il televisore che si collega sia stato impostato per l'abilitazione di VIERA Link (HDMI) (vedere le istruzioni per l'uso del televisore per i dettagli).

**Preparazione:** Impostare [VIERA Link] su [ON] (→47).

- 1 Collegare la fotocamera a un televisore Panasonic (VIERA) compatibile VIERA Link (HDMI) mediante un minicavo HDMI (opzionale) (→117)**
- 2 Accendere la fotocamera**
- 3 Posizionare l'interruttore di registrazione/riproduzione su **
- 4 Procedere con l'operazione facendo riferimento a ciò che è visualizzato sullo schermo TV**
  - Durante l'uso, consultare il riquadro delle operazioni VIERA Link.

#### ■ Altre operazioni correlate

- Spegnimento  
La fotocamera può anche essere spenta spegnendo il televisore con il telecomando.
- Selezione automatica dell'ingresso
  - Questa funzione cambia automaticamente dall'ingresso del televisore allo schermo della fotocamera ogni volta che si accende la fotocamera mentre è collegata mediante il cavo mini HDMI. Il televisore può anche essere acceso mediante la fotocamera dalla modalità standby (se "Power on link (Accensione Link)" sul televisore è impostato su "ON").
  - Qualora la funzione VIERA Link (HDMI) non operi correttamente (→139)

### Visione delle foto 3D

Collegando questa fotocamera a un televisore con capacità 3D e riproducendo le foto registrate nella modalità 3D, si può fruire della visione di grande effetto delle foto 3D sul televisore. Se il televisore con capacità 3D ha una fessura per scheda SD, le foto 3D registrate possono essere riprodotte inserendo la scheda nella fessura.

<http://panasonic.jp/support/global/cs/dsc/> (Questo sito è soltanto in inglese.)

## Visione sullo schermo TV (Seguito)

**Preparazione:** Impostare [Riprod. 3D] su [3D] (→47).

**1 Collegare la fotocamera al televisore con capacità 3D usando un minicavo HDMI (opzionale) per visualizzare la schermata di riproduzione (→117)**

**2 Visualizzare le foto registrate 3D**  
Sulla miniatura delle foto 3D appare [3D].

### ■ Per selezionare e riprodurre soltanto le foto scattate in 3D

Selezionare [Riprod. 3D] in [Riprod. filtrata] della modalità di riproduzione (→104)

### ■ Per eseguire la riproduzione di presentazione soltanto delle foto scattate 3D

Selezionare [Riprod. 3D] in [Presentaz.] della modalità di riproduzione (→102)

Se si provano effetti negativi, come stanchezza o malessere durante la visione delle foto registrate 3D, cambiare al tipo di riproduzione 2D.

### ■ Funzioni non utilizzabili o disponibili per le foto 3D:

- Zoom di riproduzione\*
  - Eliminazione\*
  - [Modif. tit.], [Stampa testo], [Mod. dim.] e [Rifil.] nel menu [Riproduz.]
- \* Queste funzioni sono disponibili quando si visualizza una immagine nella modalità 2D.

- Sul monitor LCD di questa fotocamera le foto 3D vengono riprodotte nella modalità 2D (immagini normali).
- Se durante la riproduzione si cambia dalle foto 3D a quelle normali, e viceversa, viene visualizzato uno schermo nero per alcuni secondi.
- Se si seleziona una miniatura di foto 3D o si visualizzata una miniatura dopo la riproduzione delle foto 3D, l'inizio della riproduzione o la visualizzazione delle foto potrebbe richiedere alcuni secondi.
- Se si guardano le foto 3D stando troppo vicini al televisore si potrebbe affaticare la vista.
- Se il televisore usato non è stato convertito per la visione delle foto 3D, fare i preparativi necessari sul televisore. (Per i dettagli sui preparativi necessari per il televisore, leggere il suo manuale.)

## Conservare le foto e i filmati registrati

I metodi per copiare in altri dispositivi le foto e i filmati registrati con questa fotocamera variano secondo il formato dei file (JPEG, MPO, AVCHD, Motion JPEG). Seguire il metodo appropriato al dispositivo usato.

### Copia inserendo la scheda SD nel registratore

Tipi di file disponibili: **Foto** **JPEG/** **Filmato** **AVCHD**

Si può copiare sui Blu-ray Disc, dischi DVD o dischi rigidi inserendo una scheda SD con le foto e i filmati registrati con questa unità in un registratore Blu-ray Disc o registratore DVD Panasonic. Controllare sul sito web seguente le informazioni più recenti sull'attrezzatura che può copiare direttamente inserendo la scheda SD registrata con questa unità, e l'attrezzatura compatibile con l'alta definizione (AVCHD). <http://panasonic.jp/support/global/cs/dsc/> (Questo sito è soltanto in inglese.)

- Per i dettagli sulla copia e la riproduzione vedere il manuale di istruzioni del registratore.
- **Tenere presente che l'attrezzatura descritta potrebbe non essere disponibile in alcuni Paesi e zone.**

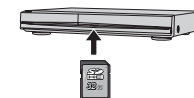

### Riversamento delle immagini della riproduzione mediante i cavi AV

Tipi di file disponibili: **Filmato** **AVCHD, Motion JPEG**

È possibile duplicare i video riprodotti su questa fotocamera su supporti quali dischi DVD, dischi rigidi o videocassette, utilizzando un apparecchio quale un registratore di DVD o un videoregistratore. Questo metodo è utile perché permette di eseguire il riversamento anche con i dispositivi che non sono compatibili con le immagini ad alta definizione (AVCHD). La qualità delle immagini si riduce dall'alta definizione alla definizione standard.

**1 Collegare la fotocamera al registratore**

Cavo AV  
(usare sempre il cavo  
in dotazione)

**2 Cominciare la riproduzione con la fotocamera**

**3 Cominciare la registrazione con il registratore**

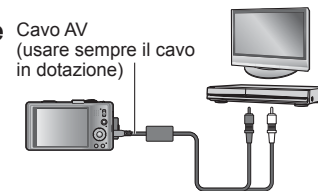

Alla presa di ingresso del  
registratori

- Per interrompere la registrazione (riversamento), arrestare la registrazione con il registratore prima di arrestare la riproduzione con la fotocamera.

- Non si deve usare alcun cavo AV diverso da quello in dotazione.
- Se si usa un televisore del formato 4:3, cambiare sempre l'impostazione [Formato TV] della fotocamera (→47) a [4:3] prima del riversamento. I filmati copiati con l'impostazione [16:9] appaiono allungati verticalmente quando sono guardati sullo schermo di un televisore 4:3.
- Per i dettagli sui metodi di riversamento e di riproduzione vedere le istruzioni per l'uso del registratore.

## Conservare le foto e i filmati registrati (Seguito)

### Uso di "PHOTOfunSTUDIO" per la copia sul computer

Tipi di file disponibili: **Foto** JPEG, MPO/ **Filmato** AVCHD, Motion JPEG

Con il software "PHOTOfunSTUDIO" sul CD-ROM in dotazione, è possibile utilizzare un computer per gestire le immagini registrate.

#### 1 Installare "PHOTOfunSTUDIO" sul computer

#### 2 Collegare la fotocamera al computer

- Per le procedure di collegamento (→123)

#### 3 Uso di "PHOTOfunSTUDIO" per copiare le immagini sul computer

- Per i dettagli su come utilizzare "PHOTOfunSTUDIO", consultare il manuale di "PHOTOfunSTUDIO" (PDF).

I file e le cartelle che contengono filmati AVCHD copiati non possono essere riprodotti o modificati se sono stati eliminati, modificati o spostati usando Windows Explorer o altri metodi simili. Per il trattamento dei filmati AVCHD usare sempre "PHOTOfunSTUDIO".

### Conservazione delle foto 3D

#### ■ Copia nel computer

Per copiare nel computer usare "PHOTOfunSTUDIO".

## Uso con il computer

Le foto/filmati possono essere copiati dalla fotocamera al computer collegando i due insieme.

- Alcuni computer sono in grado di leggere direttamente dalla scheda di memoria della fotocamera.  
Per i dettagli, vedere il manuale del computer.
- Se il computer non supporta le schede di memoria SDXC, viene visualizzato un messaggio che chiede di formattare la scheda. (Non formattare la scheda. La formattazione cancella le immagini registrate.) Qualora la scheda non venga riconosciuta, consultare il seguente sito web di supporto.  
<http://panasonic.net/avc/sdcard/information/SDXC.html>

#### ■ Specifiche del computer

	Windows			Macintosh
	98/98SE	Me/2000	XP/Vista/7	OS 9/OS X
È possibile usare "PHOTOfunSTUDIO"?	No		Si*1	No
Si possono copiare i filmati AVCHD nel computer?	No		Si*2	No
È possibile copiare le foto e i filmati del formato Motion JPEG dalla fotocamera al computer usando un cavo di collegamento USB?	No		Si	Si OS 9.2.2 OS X (10.1 - 10.6)

- I cavi di collegamento USB non possono essere usati con Windows 98/98SE, Mac OS 8.x, o con versioni precedenti dei due, ma si possono lo stesso copiare le foto fisse/filmati usando i lettori/scrittori di schede di memoria SD compatibili.

\*1 Bisogna installare Internet Explorer 6.0 o successivo.

La riproduzione e il funzionamento corretti dipendono dall'ambiente operativo del computer e non possono essere sempre garantiti.

\*2 Per copiare i filmati AVCHD usare sempre "PHOTOfunSTUDIO".

## Copia delle foto e dei filmati

### Preparativi:

- Caricare a sufficienza la batteria. In alternativa, collegare l'alimentatore c.a. (opzionale) e l'accoppiatore c.c. (opzionale).
- Quando si intende importare foto dalla memoria incorporata, rimuovere qualsiasi scheda di memoria.

Controllare la direzione della presa e inserire diritto dentro. (Se la presa viene danneggiata, si potrebbero verificare difetti di funzionamento.)

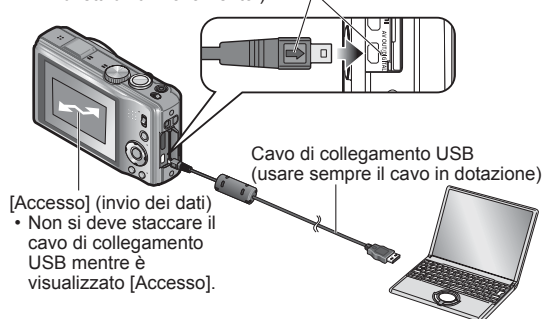

[Accesso] (invio dei dati)  
• Non si deve staccare il cavo di collegamento USB mentre è visualizzato [Accesso].

Cavo di collegamento USB (usare sempre il cavo in dotazione)

### 1 Collegare la fotocamera al computer

- Usare soltanto il cavo di collegamento USB in dotazione. L'impiego di un cavo diverso da quello di collegamento USB in dotazione potrebbe causare un malfunzionamento.

### 2 Usare i pulsanti dei cursori della fotocamera per selezionare [PC], e premere [MENU/SET]

Viene visualizzato un messaggio sullo schermo se [Modo USB] (→46) è impostato su [PictBridge (PTP)]. Selezionare [ANNULL.] per chiudere lo schermo, e impostare [Modo USB] su [PC].

### 3 Operare con il computer

#### ■ Per terminare la connessione

Fare clic su “Rimozione sicura dell’hardware” sulla barra delle applicazioni di Windows

#### ■ Quando si utilizza Windows XP, Windows Vista, Windows 7 o Mac OS X

La fotocamera può essere collegata al computer anche se [Modo USB] (→46) è impostato su [PictBridge (PTP)].

- Si può eseguire soltanto l’output delle foto.
- Se sulla scheda ci sono 1000 o più foto, potrebbe non essere possibile importarle.
- La lettura dei filmati AVCHD non è possibile.

Le foto possono essere salvate per l’utilizzo con il computer trascinando le cartelle e i file in cartelle separate del computer.

#### ■ Nomi delle cartelle e file nel computer

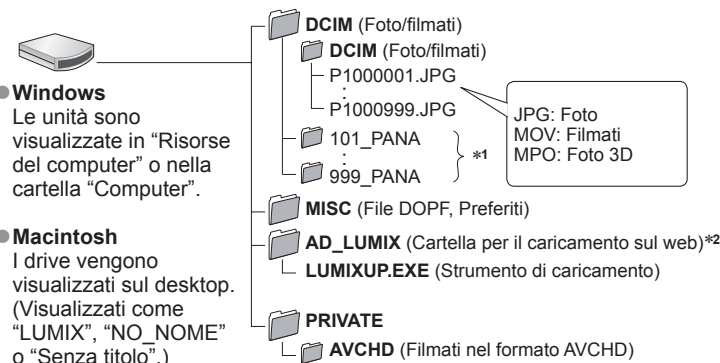

#### ● Windows

Le unità sono visualizzate in “Risorse del computer” o nella cartella “Computer”.

#### ● Macintosh

I drive vengono visualizzati sul desktop. (Visualizzati come “LUMIX”, “NO\_NOME” o “Senza titolo”.)

\*1 Nei casi seguenti vengono create nuove cartelle:

- Quando le foto vengono spostate nelle cartelle che contengono file numerati 999.
- Quando si usano schede che contengono già lo stesso numero di cartelle (per esempio, foto scattate con altre fotocamere, ecc.).
- Quando si registra dopo l’esecuzione di [Azzerà num.].

\*2 Tenere presente che le immagini non possono essere caricate sui siti web di image sharing se i file nella cartella AD\_LUMIX sono stati cancellati.

• **Non cancellare o modificare le cartelle o i dati della cartella AVCHD usando Windows Explorer o altri strumenti. La fotocamera potrebbe non essere in grado di riprodurre correttamente i filmati se si cancella o si modifica uno qualsiasi di questi file. Per la gestione dei dati e l’editing dei filmati AVCHD, usare il software “PHOTOfunSTUDIO” sul CD-ROM in dotazione.**

- Non si devono usare cavi di collegamento USB diversi da quello in dotazione.
- Spegnere la fotocamera prima di inserire o di rimuovere le schede di memoria.
- Quando la batteria inizia ad esaurirsi durante la comunicazione, si sente un bip di avvertimento. Cancellare immediatamente la comunicazione con il computer. Usare una batteria sufficientemente carica o un alimentatore c.a. (opzionale) e accoppiatore c.c. (opzionale).
- L’impostazione di [Modo USB] su [PC] evita la necessità di fare l’impostazione ogni volta che si collega la fotocamera al computer.
- Per maggiori dettagli, vedere il manuale di istruzioni del computer usato.

## Uso con il computer (Seguito)

### Caricamento delle immagini sui siti web di image sharing

Usando lo strumento di caricamento ([LUMIX Image Uploader]) si possono caricare le foto e i filmati sui siti web di image sharing (Facebook o YouTube).

Non è necessario copiare le foto nel computer o installare un software specializzato. Il caricamento delle foto dalla fotocamera è facile con un computer collegato a una rete, anche quando si è lontani dalla propria postazione.

- Questo strumento supporta soltanto i computer con sistema operativo Windows XP, Windows Vista e Windows 7.

(Per vedere il manuale di [LUMIX Image Uploader], usare Internet Explorer.)

#### Preparativi:

- Usare [Imposta caricam.] per selezionare le immagini da caricare (→105)
- Collegare il computer a Internet
- Creare un account per il sito web applicabile di image sharing, e preparare le informazioni per il proprio accesso

### 1 Fare doppio clic su “LUMIXUP.EXE” per lanciarlo

- Se si è installato “PHOTOfunSTUDIO” dal CD-ROM (in dotazione), “lo strumento di caricamento ([LUMIX Image Uploader])” potrebbe avviarsi automaticamente.

### 2 Selezionare la destinazione di caricamento

- Procedere con i passi successivi seguendo le istruzioni visualizzate sullo schermo del computer.

- Poiché i servizi e le specifiche di Facebook e YouTube sono soggetti a modifiche, il funzionamento dei servizi in linea non può essere garantito in futuro. I servizi e le schermate disponibili sono soggetti a modifiche senza avviso.  
(Questo servizio è disponibile dal 1 dicembre del 2010)
- Non caricare immagini protette dal copyright, eccetto nel caso di essere proprietari del copyright o di avere ottenuto il permesso dal detentore del copyright.
- Le immagini registrate usando la funzione GPS vengono caricate sui siti web di image sharing con le informazioni registrate del nome della località intatte. Accertarsi che sia lecito di condividere le informazioni prima del caricamento.

## Stampa

Per stampare si può collegare direttamente a una stampante compatibile PictBridge.

#### Preparativi:

- Caricare a sufficienza la batteria. In alternativa, collegare l'alimentatore c.a. (opzionale) e l'accoppiatore c.c. (opzionale).
- Quando si intende copiare le foto dalla memoria incorporata, rimuovere qualsiasi scheda di memoria.
- Regolare la qualità di stampa o altre impostazioni sulla stampante, a seconda delle esigenze.

- Non si deve staccare il cavo di collegamento USB quando viene visualizzata l'icona di disconnessione cavo (essa potrebbe non essere visualizzata con alcune stampanti).

Controllare la direzione della presa e inserire diritto dentro.  
(Se la presa viene danneggiata, si potrebbero verificare difetti di funzionamento.)

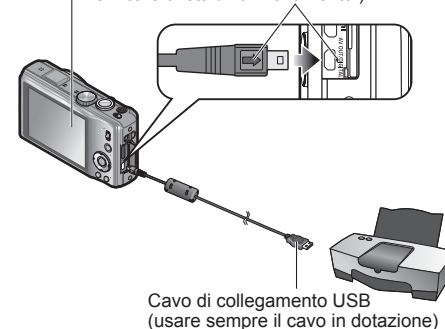

### 1 Collegare la fotocamera alla stampante

- Usare soltanto il cavo di collegamento USB in dotazione. L'impiego di un cavo diverso da quello di collegamento USB in dotazione potrebbe causare un malfunzionamento.

### 2 Usare i pulsanti dei cursori della fotocamera per selezionare [PictBridge (PTP)], e premere [MENU/SET]

### 3 Usare i pulsanti dei cursori per selezionare una foto da stampare, e premere [MENU/SET]

### 4 Usare i pulsanti dei cursori per selezionare [Avvio stampa], e premere [MENU/SET]

(Impostazioni di stampa (→129))

#### ■ Per annullare la stampa Premere [MENU/SET]

- Non si devono usare cavi di collegamento USB diversi da quello in dotazione.
- Staccare il cavo di collegamento USB dopo la stampa.
- Spegnerla fotocamera prima di inserire o di rimuovere le schede di memoria.
- Quando la batteria inizia ad esaurirsi durante la comunicazione, si sente un bip di avvertimento. Annullare la stampa e staccare il cavo di connessione USB. Usare una batteria sufficientemente carica o un alimentatore c.a. (opzionale) e accoppiatore c.c. (opzionale).
- I filmati AVCHD non possono essere stampati.



## Stampa di multiple foto

**1 Usare i pulsanti dei cursori per selezionare [Multi stampa] al passo 3 (→127)**

**2 Usare i pulsanti dei cursori per selezionare l'opzione, e premere [MENU/SET]**

- **[Selez. multipla]:**
  - ① Per scorrere sulle immagini con i pulsanti dei cursori per selezionare le immagini da stampare con il pulsante [DISP.]. (Premere di nuovo il pulsante [DISP.] per annullare la selezione.)
  - ② Al completamento della selezione, premere [MENU/SET].
- **[Seleziona tutto]:** Stampa tutte le immagini.
- **[Imp. stamp.(DPOF)]:** Stampa le immagini selezionate in [Imp. Stam.].
- **[Preferiti]:** Stampa le immagini selezionate come [Preferiti]. (visualizzata soltanto se sono presenti le immagini [Preferiti] e l'impostazione è [ON]).

**3 Usare i pulsanti dei cursori per selezionare [Avvio stampa], e premere [MENU/SET]**

(Impostazioni di stampa (→129))

- Selezionare [Sì] se viene visualizzata la schermata conferma della stampa.
- Un ● arancione visualizzato durante la stampa indica un messaggio di errore.
- La stampa potrebbe essere divisa in diversi tempi se si stampano diverse foto. (L'indicazione del numero di fogli restanti potrebbe differire dal numero impostato.)

## Stampa con data e testo







### ■ Data di stampa senza [Stampa testo]

- Stampa nei negozi fotografici: Può essere stampata soltanto la data di registrazione. Richiedere la stampa della data nei negozi fotografici.
  - Facendo precedentemente le impostazioni [Imp. Stam.] sulla fotocamera si possono designare le impostazioni del numero di copie e di stampa della data prima di consegnare la scheda allo studio fotografico.
  - Per la stampa delle foto con il rapporto di aspetto 16:9, controllare prima che il negozio fotografico possa trattare questo formato.
- Usando il computer: Le impostazioni di stampa per la data di registrazione e le informazioni di testo possono essere fatte usando il CD-ROM in dotazione "PHOTOfunSTUDIO".
- Usando la stampante: La data di registrazione può essere stampata impostando [Imp. Stam.] sulla fotocamera, oppure impostando [Stampa con data] (→129) su [ON] quando si è collegata la fotocamera a una stampante compatibile con la funzione di stampa della data.



## Impostazioni di stampa sulla fotocamera

(Fare le impostazioni prima di selezionare [Avvio stampa])

**1 Usare i pulsanti dei cursori per selezionare l'opzione, e premere [MENU/SET]**

Opzione	Impostazioni
[Stampa con data]	[ON]/[OFF]
[Numero di stampe]	Impostare il numero di foto (fino a 999 foto)
[Dimensioni carta]	<b>Se si seleziona , le impostazioni della stampante hanno la precedenza.</b>
[Imposta pagina]	 (la stampante ha la precedenza) /  (1 foto senza bordi) /  (1 foto con bordi) /  (2 foto) /  (4 foto)

**2 Usare i pulsanti dei cursori per selezionare l'impostazione, e premere [MENU/SET]**

- Le opzioni potrebbero non essere visualizzate se incompatibili con la stampante.
- Per disporre  "2 foto" o  "4 foto" sulla stessa foto, regolare a 2 o 4 il numero di stampe della foto.
- Per stampare con dimensioni carta/impaginazioni non supportate da questa fotocamera, impostare su  e fare le impostazioni sulla stampante. (Vedere il manuale di istruzioni della stampante usata.)
- [Stampa con data] e [Numero di stampe] non vengono mostrati se si sono selezionate le impostazioni [Imp. Stam.].
- Le date potrebbero non essere stampate anche dopo aver completato le impostazioni [Imp. Stam.], a seconda del negozio o della stampante usati.
- Se si imposta [Stampa con data] su [ON], controllare sulla stampante le impostazioni di stampa con la data (le impostazioni con la stampante potrebbero avere la precedenza).

# Lista delle indicazioni sul monitor LCD

Per cambiare la visualizzazione premere il pulsante [DISP.].

## ■ Durante la registrazione

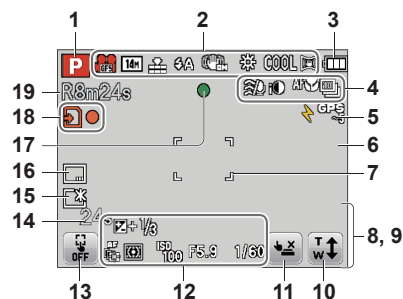

- 1 Modalità di registrazione (→20)
- 2 Qualità di registrazione (→97)  
Dimensioni foto (→85)  
Qualità (→86)  
Flash (→52)  
Stabilizzatore ottico immagini (→94)  
Allarme jitter (→22)  
Bilanciamento del bianco (→87)  
Modalità colore (→93)  
Modalità attiva (→98)
- 3 Capacità batteria (→15)
- 4 Taglio vento (→98)  
Esposizione intelligente (→91)  
Registrazione macro (→54)  
Modalità di scatto a raffica (→70)  
Bracketing auto (→57)
- 5 GPS (→75)
- 6 Istogramma (→44)
- 7 Area AF (→23)
- 8 Modalità autoscatto (→56)
- 9 Data/ora attuale  
Ora mondiale (→83)  
Nome (→65, 73)  
Età in anni/mesi (→65, 73)  
Informazioni sul nome della località (→77)  
Impostazioni di destinazione (→82)  
Giorni viaggio trascorsi (→82)
- 10 Zoom a tocco (→50)
- 11 Scatto a tocco (→24)
- 12 Compensazione dell'esposizione (→57)  
Tracking AF (→89)  
Spia di aiuto AF (→93)  
Modalità esposimetrica (→91)  
Sensibilità ISO (→86)  
Valore apertura/velocità di scatto (→22, 58, 59)
- 13 Funzione AF/AE a tocco (→25)
- 14 Tempo di registrazione trascorso (→30)  
XXhXXmXXs\*
- 15 Modalità LCD (→43)
- 16 Stampa data (→95)
- 17 Messa a fuoco (→23)
- 18 Destinazione di salvataggio (→14)  
Stato di registrazione
- 19 Numero di immagini registrabili (→15)  
Tempo di registrazione disponibile (→30)  
RXXhXXmXXs\*

## ■ Durante la riproduzione

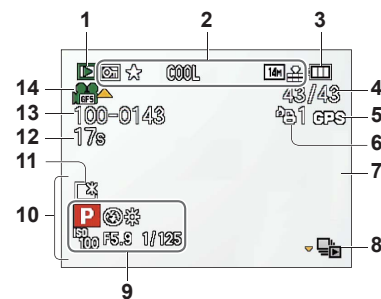

- 1 Modalità di riproduzione (→102)
- 2 Foto protetta (→114)  
Preferiti (→112)  
Visualizzazione della data/testo stampati (→95, 108)  
Modalità colore (→93)  
Dimensioni foto (→85)  
Qualità (→86)
- 3 Capacità batteria (→15)
- 4 Numero foto/totali foto (→32)  
Tempo di riproduzione trascorso (→33)  
XXhXXmXXs\*
- 5 GPS (→75)
- 6 Impostazioni di stampa (→113)
- 7 Istogramma (→44)
- 8 Visualizzazione gruppo di scatti a raffica (→101)
- 9 Modalità di registrazione (→20)  
Flash (→52)  
Bilanciamento del bianco (→87)  
Compensazione dell'esposizione (→57)  
Sensibilità ISO (→86)  
Valore apertura/velocità di scatto (→22, 58, 59)
- 10 Data/ora attuale  
Ora mondiale (→83)  
Nome (→65, 73)  
Età in anni/mesi (→65, 73)  
Informazioni sul nome della località (→77)  
Impostazioni di destinazione (→82)  
Giorni viaggio trascorsi (→82)  
Titolo (→106)
- 11 Modalità LCD (→43)
- 12 Tempo di registrazione filmato (→33)  
XXhXXmXXs\*
- 13 Numero cartella/file (→32, 125)
- 14 Qualità di registrazione (→97)  
Gruppo di scatto a raffica (→101)  
Icona di avvertimento disconnessione cavo (→127)

• L'ordine di precedenza per la visualizzazione sono le informazioni del nome della località, titolo, destinazione, nome ([Bambini]/[Anim. domestici]), nome ([Riconosc. viso]).  
\* [h], [m] e [s] indicano "ora", "minuti" e "secondi".

Le schermate mostrate qui sono solo esempi. Le indicazioni effettivamente visualizzate possono variare.

# Visualizzazione dei messaggi

Significato dei messaggi principali visualizzati sul monitor LCD e azioni richieste.

## [Questa scheda di memoria non è utilizzabile.]

- È stata inserita una MultiMediaCard.  
→ Non compatibile con la fotocamera. Utilizzare una scheda compatibile.

## [Impossibile elim. alcune immagini] [Impossibile elim. questa immagine]

- Le foto non DCF (→32) non possono essere eliminate.  
→ Salvare i dati desiderati su un computer o un altro apparecchio, quindi utilizzare [Formatta] sulla fotocamera. (→48)

## [Impossibile selez. altre immagini da eliminare]

- Il numero di foto che possono essere eliminate in una volta è stato superato.
- Sono state impostate più di 999 immagini come [Preferiti].
- Il numero di immagini che consentono l'uso contemporaneo di [Modif. tit.], [Stampa testo] o [Mod. dim.] (impostazioni multiple) è stato superato.

## [Impostaz. imposs. per questa immagine]

- [Imp. stam.], [Modif. tit.], o [Stampa testo] non sono eseguibili per le immagini non-DCF (→32).

## [Spegner e riaccendere la fotocamera] [Errore di sistema]

- L'obiettivo non funziona correttamente.  
→ Accendere di nuovo la fotocamera.  
(Se l'indicazione non si cancella, rivolgersi al rivenditore o al Centro di Assistenza più vicino)

## [Impossibile copiare alcune immagini] [Impossibile completare la copia]

- Le foto non possono essere copiate nei casi seguenti.  
→ Nella memoria incorporata c'è già una foto con lo stesso nome quando si copia dalla scheda.  
→ Il file non è dello standard DCF (→32).  
→ Foto scattata o modificata con un dispositivo diverso.

## [Spazio memoria interna insufficiente] [Memoria insuff. nella scheda]

- Non c'è più spazio nella memoria incorporata o nella scheda. Quando si copiano le foto dalla memoria incorporata alla scheda (copia in blocco), le foto vengono copiate finché la scheda diventa piena.

## [Errore mem. interna] [Formattare mem. int.]

- Visualizzato quando si formatta la memoria incorporata con il computer, ecc.  
→ Formattare di nuovo direttamente usando la fotocamera. I dati vengono eliminati.

## [Errore sch. di mem.] [Formattare questa scheda?]

- Il formato della scheda non può essere utilizzato con questa fotocamera.  
→ Salvare i dati desiderati su un computer o un altro apparecchio, quindi utilizzare [Formatta] sulla fotocamera. (→48)

## [Reinserire la scheda SD] [Provare con un'altra scheda]

- L'accesso alla scheda non è riuscito.  
→ Inserire di nuovo la scheda.
- Provare una scheda diversa.

## [Errore sch. di mem.] [Errore parametro scheda di memoria]

- La scheda non è dello standard SD.
- Se si usano schede con una capacità di 4 GB o maggiore, sono supportate soltanto le schede di memoria SDHC o SDXC.

## [Errore lettura]/[Errore scrittura] [Controllare la scheda]

- La lettura dei dati non è riuscita.  
→ Controllare se la scheda è stata inserita correttamente (→12).
- La scrittura dei dati non è riuscita.  
→ Spegner la fotocamera e rimuovere la scheda prima di reinserirla e di riaccendere la fotocamera.
- La scheda potrebbe essere danneggiata.
- Provare una scheda diversa.

## [Impossibile registrare per formato dati (NTSC/PAL) incompatibile in questa scheda.]

- Per registrare con questa fotocamera i filmati AVCHD, non si può usare una scheda che è stata usata con un'altra fotocamera per registrare un filmato AVCHD con un sistema di trasmissione diverso.  
→ Formattare la scheda con questa fotocamera. I dati vengono cancellati.

## [Registrazione movimento annullata a causa della limitazione della velocità di scrittura della scheda]

- Se la registrazione si arresta anche se si usa una scheda con la classe di velocità consigliata (→14), vuol dire che si è verificato un calo della velocità di scrittura della data. In tal caso, si consiglia di fare il backup dei dati sulla scheda di memoria e di formattarla (→48).
- La registrazione del filmato potrebbe essere automaticamente terminata con alcune schede.

## [Impossibile creare una cartella]

- Il numero delle cartelle usate ha raggiunto 999.  
→ Salvare i dati desiderati su un computer o un altro apparecchio, quindi utilizzare [Formatta] sulla fotocamera. (→48)  
Il numero delle cartelle viene regolato a 100 quando si esegue [Azzera num.] (→46).

## [L'immagine viene visualizzata in formato 16:9] [L'immagine viene visualizzata in formato 4:3]

- Il cavo AV (in dotazione) è collegato alla fotocamera.  
→ Per rimuovere immediatamente il messaggio → Premere [MENU/SET].  
→ Per cambiare il formato → Cambiare [Formato TV] (→47).
- Il cavo di connessione USB (in dotazione) è collegato soltanto alla fotocamera.  
→ Il messaggio scompare quando il cavo viene collegato anche a un altro dispositivo.

## [Batteria non utilizzabile]

- Usare una batteria Panasonic genuina.
- La batteria non viene riconosciuta perché i suoi terminali sono sporchi.  
→ Togliere lo sporco dai terminali della batteria.

## [GPS non disponibile in questa area geografica.]

- Il GPS potrebbe non funzionare in Cina o nelle regioni limitrofe delle nazioni che confinano con la Cina. (Effettivi dal dicembre del 2010)

Provare prima a controllare queste voci (→134 - 140).

Se il problema persiste, esso potrebbe essere risolto eseguendo [Azzera] nel menu [Setup]. (Tenere presente che, con l'eccezione di alcune opzioni come [Imp. orol.], tutte le impostazioni tornano ai loro valori del momento dell'acquisto.)

## Batteria, alimentazione

### La fotocamera non funziona anche se viene accesa.

- La batteria non è inserita correttamente (→12) o deve essere ricaricata.

### Il monitor LCD si spegne anche se si accende la fotocamera.

- La funzione [Autospegnim.] è attivata. (→45)  
→ Premere a metà il pulsante di scatto per rilasciare.
- La batteria deve essere ricaricata.

### La fotocamera si spegne non appena viene accesa.

- La batteria deve essere ricaricata.
- La funzione [Autospegnim.] è attivata. (→45)  
→ Premere a metà il pulsante di scatto per rilasciare.

### Questa unità si spegne automaticamente.

- Se si collega la fotocamera a un televisore compatibile VIERA Link con un cavo mini HDMI (opzionale) e si spegne il televisore con il telecomando del televisore, si spegne anche la fotocamera.  
→ Se non si usa VIERA Link, impostare [VIERA Link] su [OFF]. (→47)

## GPS

### Non è possibile eseguire il posizionamento.

- Se [Impost. GPS] è impostata su [OFF]. (→76)
- A seconda dell'ambiente di registrazione, come negli interni o vicino agli edifici, la ricezione corretta dei segnali dai satelliti GPS potrebbe non essere possibile. (→75)  
→ Quando si usa il GPS, si consiglia di mantenere ferma la fotocamera per qualche momento, con l'antenna GPS rivolta in alto, in un ambiente esterno dove si può vedere l'intero cielo.



### La spia di stato GPS si accende quando la fotocamera è spenta.

- [Impost. GPS] è impostato su [ON].  
→ Per spegnere la fotocamera in un aeroplano, un ospedale o un'altra zona con limitazioni, impostare [Impost. GPS] su [OFF] o .

### Il posizionamento richiede del tempo.

- Quando si usa la fotocamera per la prima volta o dopo che non è stata usata per un certo tempo, il posizionamento potrebbe richiedere diversi minuti.
- Il posizionamento richiede in genere meno di 2 minuti ma, poiché le posizioni dei satelliti GPS cambiano, potrebbe essere necessario un tempo più lungo a seconda del luogo e dell'ambiente dove si esegue la registrazione.
- Il posizionamento richiede del tempo negli ambienti dove la ricezione dei segnali dai satelliti GPS è difficile. (→75)

### Le informazioni del nome dell'ubicazione sono diverse dal luogo della registrazione.

- Immediatamente dopo l'accensione della fotocamera o se l'icona GPS è diversa da quella , le informazioni del nome dell'ubicazione registrate nella fotocamera potrebbero variare notevolmente dalla posizione attuale.
- Se per le informazioni del nome dell'ubicazione viene visualizzato , le informazioni possono essere cambiate con un'altra scelta prima di cominciare la registrazione. (→79)

### Le informazioni del nome dell'ubicazione non vengono visualizzate.

- Viene visualizzato "- - -" se non ci sono punti di riferimento vicini o altri punti, o se nel database della fotocamera non sono registrate informazioni. (→77)  
→ Durante la riproduzione, si può immettere il nome di un luogo o altre informazioni con [Modif. nome]. (→107)

## Registrazione

### Le immagini non possono essere registrate.

- L'interruttore di registrazione/riproduzione non è posizionato su  (registrazione).
- La memoria incorporata/scheda è piena. → Liberare spazio eliminando le immagini indesiderate (→36).

### Le immagini registrate sembrano bianche.

- L'obiettivo è sporco (impronte digitali, ecc.).  
→ Accendere la fotocamera per estendere il cilindro dell'obiettivo, e pulire la superficie dell'obiettivo con un panno morbido e asciutto.
- L'obiettivo è appannato (→5).

### Le immagini registrate sono troppo chiare/scure.

- Regolare l'esposizione (→57).
- [Min. vel. scat.] è impostata alle velocità alte, per es., [1/250] (→92).

### Vengono registrate alcune immagini anche se si preme una sola volta il pulsante di scatto.

- L'impostazione [Rip.nott.iA mano] è attivata nella modalità [Auto intelligente]. (→27)
- La fotocamera è impostata per l'utilizzo delle modalità scena [Auto bracket], [Scatto a raff.], [Rip.nott. a mano] o [Raffica flash].

### La messa a fuoco non è corretta.

- Non è impostata sulla modalità appropriata alla distanza dal soggetto. (La gamma di messa a fuoco varia secondo la modalità di registrazione.)
- Il soggetto è fuori dal campo di messa a fuoco.
- Causato dal jitter della fotocamera o movimento del soggetto.

### Le foto scattate sono sfocate. Lo stabilizzatore ottico immagini non funziona.

- La velocità di scatto è più lenta nei luoghi bui e lo stabilizzatore ottico immagini è meno efficiente.  
→ Tenere saldamente la fotocamera con entrambe le mani, con le braccia vicine al corpo.
- Quando si usa una velocità di scatto più lenta con [Min. vel. scat.], usare un treppiede e l'autoscatto (→56).

### Non è possibile usare la funzione [Auto bracket].

- C'è memoria soltanto per 2 foto o meno.

### Le foto scattate sembrano scadenti o c'è interferenza.

- La sensibilità ISO è alta o la velocità di scatto è bassa.  
(L'impostazione predefinita di [Sensibilità] è [AUTO], per cui sulle immagini negli interni potrebbe apparire interferenza.)  
→ Abbassare la [Sensibilità] (→86).  
→ Impostare [Mod. colore] su [NATURAL]. (→93)  
→ Scattare le foto in luoghi più chiari.
- La fotocamera è impostata sulla modalità scena [Alta sensib.].  
(Le foto diventano leggermente più scadenti a causa dell'alta sensibilità)

### Sotto le lampade a fluorescenza si potrebbe vedere il flicker o strisce orizzontali.

- Ciò è una caratteristica dei sensori MOS, che servono come sensori di rilevamento della fotocamera. Ciò non è un malfunzionamento.



## Registrazione (seguito)

### La luminosità o il colore delle immagini registrate sono diversi dalla realtà.

- Lo scatto delle foto sotto le lampade a fluorescenza potrebbe richiedere una velocità di scatto più alta e causare un leggero cambiamento di luminosità o colore, ma ciò non è un difetto.

### Sul monitor LCD appaiono strisce orizzontali rossastre durante la registrazione.

- Ciò è una caratteristica dei sensori MOS, che servono come sensori di rilevamento della fotocamera. Esse appaiono quando il soggetto contiene una parte chiara. Le aree adiacenti potrebbero non essere uniformi, ma ciò non è un malfunzionamento. Esse vengono registrate sui filmati ma non sulle foto.
- Si consiglia di registrare le immagini facendo attenzione a non esporre lo schermo alla luce del sole o a una qualsiasi altra forte luce.

### La registrazione dei filmati in corso si arresta.

- I filmati possono essere registrati continuamente per un massimo di 29 minuti e 59 secondi.
- Se [Qualità reg.] è impostata su [GFS] o [FSH] e la temperatura circostante è alta, oppure se si registra un filmato in modo continuo, viene visualizzato  e la registrazione potrebbe arrestarsi a metà.
- Con alcune schede, dopo la registrazione potrebbe apparire brevemente il display di accesso e la registrazione in corso potrebbe terminare.
- Se la registrazione si arresta anche se si usa una scheda con la classe di velocità consigliata (→14), vuol dire che si è verificato un calo della velocità di scrittura della data. In tal caso, si consiglia di fare il backup dei dati sulla scheda di memoria e di formattarla (→48).

### Non è possibile bloccare il soggetto. (Il tracking AF non riesce)

- Se il colore del soggetto è simile a quello del fondo, la funzione Tracking AF potrebbe non operare. Impostare l'area AF sui colori specifici del soggetto allineando la sua area con l'area AF.

## Monitor LCD

### Il monitor LCD diventa meno luminoso durante la registrazione dei filmati.

- Il monitor LCD potrebbe diventare meno luminoso durante la registrazione dei filmati per lunghi periodi di tempo.

### La luminosità è instabile.

- Il valore dell'apertura viene impostato quando il pulsante di scatto è premuto a metà. (Non ha effetto sulla immagine registrata.) Questo sintomo potrebbe anche verificarsi quando la luminosità cambia perché si usa lo zoom o la fotocamera è mossa. Questa è l'operazione di apertura automatica della fotocamera e non è un malfunzionamento.

### Flicker sul monitor in interni.

- Il flicker potrebbe apparire sul monitor dopo l'accensione (previene gli effetti dalle lampade a fluorescenza).

### Il monitor è troppo chiaro o scuro.

- La funzione [Modo LCD] è attivata (→43).

### Appaiono punti neri/blu/rossi/verdi o interferenza. Il monitor sembra distorto quando viene toccato.

- Ciò non è un difetto e non viene registrato sulle immagini reali.

## Flash

### Non c'è il lampo del flash.

- Il flash è impostato su  [Disatt.forz.fl.] (→52).
- Il flash non viene emesso nelle modalità scena [Panorama], [Aiuto panorama], [Panorama nott.], [Ripr. nott. a mano], [Tramonto], [Cielo stellato], [Fuochi artific.], [Foto aerea] e [Filmato alta velocità], o quando si usa [Auto bracket] o [Scatto a raff.].

### Vengono emessi multipli flash.

- La funzione di riduzione degli occhi rossi è attivata (→52). (Lampeggia due volte per impedire che gli occhi appaiano rossi.)
- La modalità scena è impostata su [Raffica flash].

## Riproduzione

### Le foto sono state ruotate.

- [Ruota imm.] è impostato su .

### Non si possono vedere le foto. Non ci sono immagini registrate.

- L'interruttore di registrazione/riproduzione non è posizionato su  (riproduzione).
- Nella memoria incorporata o scheda non ci sono foto (foto riprodotte dalla scheda se inserita, altrimenti dalla memoria incorporata).
- Il nome del file della foto è stato cambiato su un computer? In tal caso, esso non può essere riprodotto con la fotocamera.
- La modalità di riproduzione è stata cambiata.  
→ Impostare la modalità di riproduzione su [Ripr. normale] (→102).

### Il numero cartella/file è visualizzato come [-]. L'immagine è nera.

- Foto modificate con il computer o scattate con un dispositivo diverso.
- La batteria è stata rimossa immediatamente dopo lo scatto delle foto o le foto sono state scattate con una batteria debole.  
→ Usare [Formatta] per eliminare (→48).

### Durante la riproduzione calendario viene visualizzata una data sbagliata.

- Foto modificate con il computer o scattate con un dispositivo diverso.
- [Imp. orol.] non è corretta (→18).  
(Nella riproduzione calendario, se le date del computer e della fotocamera sono diverse, potrebbe essere visualizzata una data sbagliata con le foto copiate nel computer e poi di nuovo nella fotocamera.)

### Sulla immagine registrata appaiono macchie rotonde bianche, come bolle di sapone.

- Se si scattano le foto con il flash in un luogo scuro o in interni, sulle immagine potrebbero apparire macchie rotonde bianche causate dalla riflessione del flash sulle particelle nell'aria. Ciò non è un difetto. Una caratteristica di questo è che il numero di macchie rotonde e la loro posizione differiscono in ciascuna foto.



### Sullo schermo appare [Viene visualizzata un'anteprima].

- Le immagini potrebbero essere state registrate con un altro dispositivo. In tal caso, potrebbero essere visualizzate con una qualità scarsa delle immagini.

## Riproduzione (seguito)

### Le aree rosse delle immagini registrate diventano nere.

- Se quando si attiva la funzione di correzione digitale degli occhi rossi (☞) viene registrato un soggetto che ha aree di colore simile alla carnagione contenenti aree rosse, la funzione di correzione digitale degli occhi rossi potrebbe annerire le aree rosse.  
→ Si consiglia di impostare il flash su [A], [ ] o [ ] o [Rim.occhi ros.] su [OFF] prima di registrare.

### I rumori di funzionamento della fotocamera, come lo zoom, vengono registrati nei filmati.

- I rumori di funzionamento della fotocamera potrebbero venire registrati quando la fotocamera regola automaticamente l'apertura dell'obiettivo durante la registrazione dei filmati. Ciò non è un malfunzionamento.

### I filmati registrati con questa fotocamera non possono essere riprodotti con altre fotocamere.

- La riproduzione dei filmati (Motion JPEG) registrati con questa fotocamera potrebbe non essere sempre possibile con le fotocamere di altre marche. La riproduzione potrebbe anche non essere possibile con alcune fotocamere digitali Panasonic (LUMIX).\*  
\* Fotocamere immesse sul mercato prima del dicembre 2008, e alcune fotocamere immesse sul mercato nel 2009 (serie FS, LS).
- I filmati AVCHD\* non possono essere riprodotti con i dispositivi che non supportano il formato AVCHD. In alcuni casi, i filmati non possono essere riprodotti correttamente con i dispositivi compatibili AVCHD.  
\* I filmati registrati nel formato [GFS] o [GS] non possono essere riprodotti con le fotocamere digitali Panasonic (LUMIX) compatibili con la registrazione AVCHD in vendita nel 2010 o prima.

## Televisore, computer, stampante

### Sul televisore non appaiono le foto. Le foto sono sfocate o senza i colori.

- Il collegamento non è corretto (→116, 117).
- Sul televisore non è stato selezionato l'ingresso ausiliario.
- Controllare l'impostazione [Usc.video] (NTSC/PAL) della fotocamera. (→47)

### La visualizzazione sullo schermo TV è diversa da quella del monitor LCD.

- Con certi televisori il formato potrebbe non essere corretto o i bordi essere tagliati.

### La riproduzione dei filmati sul televisore non è possibile.

- La scheda è inserita nel televisore.  
→ Collegare con il cavo AV (in dotazione) o il minicavo HDMI (opzionale), e riprodurre con la fotocamera (→116, 117).

### La foto non viene visualizzata sull'intero schermo TV.

- Controllare le impostazioni [Formato TV] (→47).

## Televisore, computer, stampante (seguito)

### VIERA Link (HDMI) non funziona.

- Il cavo mini HDMI (opzionale) è collegato correttamente? (→117)  
→ Controllare che il connettore del cavo mini HDMI (opzionale) sia inserito completamente.
- L'impostazione [VIERA Link] della fotocamera è [ON]? (→47)  
→ Il cambiamento automatico dell'impostazione dell'ingresso potrebbe non essere possibile con alcune prese HDMI dei televisori. In tal caso, cambiare l'impostazione dell'ingresso con il telecomando del televisore (vedere le istruzioni per l'uso del televisore per i dettagli).  
→ Controllare le impostazioni VIERA Link (HDMI) del dispositivo che si collega.  
→ Spegner e riaccendere la fotocamera.  
→ Disattivare l'impostazione di "controllo VIERA Link (controllo del dispositivo HDMI)" sul televisore (VIERA), e attivarla poi di nuovo. (Vedere le istruzioni per l'uso di VIERA per i dettagli.)

### Non è possibile inviare le foto al computer.

- Il collegamento non è corretto (→123).
- Controllare se il computer riconosce la fotocamera.
- Impostare [Modo USB] su [PC] (→46).

### Il computer non riconosce la scheda (legge soltanto la memoria incorporata).

- Staccare il cavo di collegamento USB (in dotazione) e ricollegarlo con la scheda in posizione.

### Il computer non riconosce la scheda. (Usando una scheda di memoria SDXC)

- Controllare se il computer usato è compatibile con le schede di memoria SDXC.  
<http://panasonic.net/avc/sdcard/information/SDXC.html>
- Quando si esegue il collegamento, potrebbe apparire un messaggio che chiede di formattare la scheda. Non formattare la scheda.
- Se l'indicatore [Accesso] sul monitor LCD non si spegne, spegnere la fotocamera prima di staccare il cavo di collegamento USB.

### Il caricamento su YouTube o Facebook non può essere eseguito correttamente.

- Controllare che le informazioni di accesso (ID di accesso, nome utente, indirizzo e-mail e password) siano corrette.
- Controllare che il computer sia collegato a Internet.
- Controllare che il software residente (come un software antivirus, il firewall, ecc.) non blocchi l'accesso a YouTube o Facebook.
- Controllare il sito YouTube o Facebook.

### La stampa non è possibile con la fotocamera collegata alla stampante.

- La stampante non è compatibile PictBridge.
- Impostare [Modo USB] su [PictBridge (PTP)] (→46).

### I bordi delle immagini vengono tagliati durante la stampa.

- Rilasciare qualsiasi impostazione di rifilatura o stampa senza bordi sulla stampante prima di stampare.  
(Vedere il manuale di istruzioni della stampante.)
- Le immagini sono state registrate nel formato 16:9.  
→ Se si fa stampare dal fotografo, controllare se può stampare i formati 16:9.

## Domande&risposte Diagnostica (Seguito)

### Varie

**Il menu non viene visualizzato nella lingua desiderata.**

- Cambiare l'impostazione [Lingua] (→49).

**La fotocamera fa rumore quando viene agitata.**

- Il rumore è causato dal movimento dell'obiettivo e non è un difetto.

**La spia rossa si accende quando si preme a metà il pulsante di scatto nei luoghi bui.**

- [Luce assist AF] è impostato su [ON] (→93).

**La spia di aiuto AF non si accende.**

- [Luce assist AF] è impostato su [OFF].

**La fotocamera è molto calda.**

- La fotocamera potrebbe riscaldarsi durante l'uso, ma ciò non ha alcun effetto sulle prestazioni o la qualità.

**Si sentono dei clic dall'obiettivo.**

- Quando la luminosità cambia, dall'obiettivo si potrebbero sentire dei clic e potrebbe anche cambiare la luminosità del monitor, ma ciò è dovuto alle impostazioni dell'apertura in corso. (Ciò non ha effetto sulla registrazione.)

**L'orologio non è corretto.**

- La fotocamera non è stata usata per un lungo periodo di tempo.  
→ Regolare di nuovo l'orologio (→19).
- La regolazione dell'orologio ha richiesto troppo tempo (l'orologio è allora in ritardo dello stesso lasso di tempo).

**Quando si usa lo zoom, le immagini diventano leggermente distorte e i contorni del soggetto colorati.**

- Le immagini potrebbero essere leggermente distorte o i contorni del soggetto colorati secondo il rapporto zoom, ma ciò non è un difetto.

**Il movimento dello zoom si arresta momentaneamente.**

- Il movimento dello zoom si arresta momentaneamente durante lo zoom ottico extra, e durante il funzionamento dello i.Zoom, ma non si tratta di un guasto.

**Lo zoom non raggiunge il massimo rapporto d'ingrandimento.**

- Se il rapporto zoom si arresta a 3 ×, è stata impostata la funzione [Zoom macro]. (→54)

**I numeri dei file non vengono registrati in sequenza.**

- I numeri dei file vengono riordinati quando si creano nuove cartelle (→125).

**I numeri dei file sono saltati all'indietro.**

- Si è rimossa/riattaccata la batteria con la fotocamera accesa.  
(I numeri potrebbero saltare all'indietro se i numeri delle cartelle/file non sono registrati correttamente.)

**Se non si esegue alcuna operazione per un certo tempo viene improvvisamente visualizzata la dimostrazione.**

- Questa è la modalità di dimostrazione automatica, che illustra le caratteristiche di questa fotocamera.  
Premere [MENU/SET] per tornare alla schermata precedente.

## Precauzioni e note per l'uso

### Usando la fotocamera

- La fotocamera potrebbe riscaldarsi se viene usata per lunghi periodi, ma ciò non è un difetto.
- **Allontanare quanto più possibile la fotocamera dagli apparecchi elettromagnetici (come i forni a microonde, il televisore, i videogiochi, ecc.).**
  - Se si usa la fotocamera sopra o vicino al televisore, le immagini e il suono della fotocamera potrebbero essere disturbati dalla radiazione delle onde elettromagnetiche.
  - Non usare la fotocamera vicino ai cellulari, perché altrimenti il rumore potrebbe disturbare le immagini e il suono.
  - I dati registrati, o le immagini, possono essere distorti dai forti campi magnetici creati dai grandi diffusori o motori.
  - La radiazione delle onde elettromagnetiche generata dai microprocessori potrebbe avere effetti negativi sulla fotocamera, disturbando le immagini e il suono.
  - Se gli apparecchi elettromagnetici hanno un effetto negativo sulla fotocamera e questa smette di funzionare correttamente, spegnerla e rimuovere la batteria o staccare l'alimentatore c.a. (opzionale). Reinserire poi la batteria o ricollegare l'alimentatore c.a. e accendere la fotocamera.
- **Non usare la fotocamera vicino ai trasmettitori radio o i fili dell'alta tensione.**
  - Se si registra vicino ai trasmettitori radio o i fili dell'alta tensione, le immagini registrate e il suono potrebbero essere disturbati.
- Non prolungare il cavo di alimentazione o cavo in dotazione.
- Evitare il contatto degli insetticidi o sostanze volatili con la fotocamera (potrebbero rovinare la superficie o scrostare la vernice).
- Non lasciare mai la fotocamera e la batteria nell'automobile o sul cofano della macchina d'estate. Ciò potrebbe causare una perdita di elettrolita della batteria, generare calore e causare un incendio o scoppio della batteria per l'alta temperatura.

### Cura della fotocamera

Per pulire la fotocamera, rimuovere la batteria, o staccare la spina di corrente dalla presa, e pulirla con un panno morbido e asciutto.

- Per togliere le macchie ostinate, usare un panno bagnato strizzato completamente prima di strofinarla di nuovo con un panno asciutto.
- Non si devono usare benzolo, solventi, alcol o detersivi da cucina, perché possono danneggiare l'involucro esterno e la finitura della fotocamera.
- Se si usa un panno trattato chimicamente, leggere con cura le istruzioni che lo accompagnano.
- Non toccare il copriobiettivo.

### Non usandola per qualche tempo

- Spegnerla la fotocamera prima di rimuovere la batteria e la scheda (accertarsi che la batteria sia stata rimossa, per evitare i danni causati dal suo scaricamento eccessivo).
- Non lasciare a contatto con gomma o sacchetti di plastica.
- Conservare insieme con un prodotto essiccativo (gelo di silice) se viene riposta in un cassetto, ecc.
- Conservare le batterie in luoghi freschi (15 °C - 25 °C) con bassa umidità (40 %RH - 60 %RH) e senza grandi sbalzi di temperatura.
- Caricare la batteria una volta all'anno e usarla completamente prima di riparla di nuovo.

## Precauzioni e note per l'uso (Seguito)

### Schede di memoria

- Per evitare di danneggiare le schede o i dati
  - Evitare le alte temperature, la luce diretta del sole, le onde elettromagnetiche e l'elettricità statica.
  - Non piegare, far cadere o esporre a forti urti.
  - Non toccare i connettori sul rovescio delle schede, o lasciare che si sporchino o bagnino.
- Per disfarsi/trasferire le schede di memoria
  - Se si usano le funzioni "formattazione" o "eliminazione" con la fotocamera o il computer, ciò cambia soltanto le informazioni di gestione dei file e non elimina completamente i dati della scheda di memoria. Per disfarsi o trasferire le schede di memoria, si consiglia di distruggere fisicamente la scheda di memoria stessa o di usare un software di cancellazione dati computer disponibile in commercio per eliminare completamente i dati dalla scheda di memoria. I dati delle schede di memoria devono essere gestiti in modo responsabile.

### Monitor LCD

- Non premere con forza la superficie del monitor LCD. Ciò potrebbe causare una visualizzazione irregolare e danneggiare il monitor.
- Nei climi freddi, o in altre situazioni in cui la fotocamera diventa fredda, il monitor LCD potrebbe avere una risposta leggermente inferiore a quella normale immediatamente dopo l'avviamento. La luminosità normale viene ripristinata dopo che le componenti interne si sono riscaldate.

Per la fabbricazione del monitor LCD si utilizza una tecnologia di grandissima precisione. Tuttavia, è possibile che vi siano alcuni punti scuri o luminosi (rossi, blu o verdi) sullo schermo. Non si tratta di un malfunzionamento. Il monitor LCD presenta oltre il 99,99% dei pixel effettivamente utilizzabili, mentre appena lo 0,01% dei pixel è inattivo o sempre acceso. I punti non saranno registrati nelle immagini memorizzate nella memoria incorporata o su una scheda.

### Riguardo alla carica delle batteria

- Il tempo necessario per la carica varia secondo le condizioni d'utilizzo della batteria. La carica richiede più tempo alle alte o basse temperature, e se la batteria non è stata usata per un certo tempo.
- La batteria si riscalda durante la carica e rimane calda per qualche tempo dopo la carica.
- La batteria si scarica se non viene usata per lunghi periodi di tempo, anche dopo che è stata caricata.
- Non si devono lasciare oggetti metallici (come le graffette) vicino alle aree di contatto della spina di corrente. Si potrebbero altrimenti causare un incendio e/o scosse elettriche per un corto circuito o per il calore conseguentemente generato.
- Si sconsiglia di caricare frequentemente la batteria.  
(La carica frequente della batteria riduce il tempo massimo di utilizzo e può causare la dilatazione della batteria.)
- Non smontare o modificare il caricatore.
- Se la corrente disponibile della batteria si riduce notevolmente, vuol dire che la batteria sta finendo la sua vita di servizio. Acquistare allora una nuova batteria.
- Per caricare:
  - Togliere tutto lo sporco dai connettori del caricatore e batteria usando un panno asciutto.
  - Tenere a una distanza di almeno 1 m dalla radio AM (potrebbe causare interferenza radio).
  - Dall'interno del caricatore si potrebbero sentire dei rumori, ma ciò non è un malfunzionamento.
  - Dopo la carica, staccare il caricatore dalla presa di corrente e rimuovere poi la batteria dal caricatore (se la si lascia in posizione, vengono consumati fino a 0,1 W).
- La batteria non deve essere usata se è danneggiata o intaccata (soprattutto i connettori), per es., se è caduta (potrebbe causare malfunzionamenti).

### Obiettivo

- Se l'obiettivo è sporco:  
Se l'obiettivo è sporco (impronte digitali, ecc.), le immagini potrebbero apparire leggermente bianche. Accendere la fotocamera, tenere con le dita il cilindro estratto e pulire delicatamente la superficie della lente con un panno morbido e asciutto.
- Non lasciare l'obiettivo esposto alla luce diretta del sole.
- Non si deve toccare il copriobiettivo, perché si potrebbe danneggiare l'obiettivo. Fare attenzione quando si toglie la fotocamera dalla sua custodia, ecc.

### Usando un treppiede o un monopiede

- Non usare forza eccessiva o stringere le viti se sono storte. (Ciò potrebbe danneggiare la fotocamera, il foro della vite o l'etichetta.)
- Accertarsi che il treppiede sia stabile. (Vedere le istruzioni per il treppiede.)

### Visione in 3D

- Evitare di guardare immagini in 3D se si soffre di ipersensibilità alla luce, malattie cardiache o qualsiasi altro disturbo.
  - In caso contrario è possibile che le condizioni di salute peggiorino.
- Se ci si sente stanchi, a disagio o si avverte qualsiasi altro sintomo insolito quando si guarda un'immagine in 3D, interrompere immediatamente la visione.
  - In caso contrario possono comparire disturbi.
  - Riposarsi adeguatamente dopo aver interrotto la visione.
- Quando si visualizzano immagini 3D, raccomandiamo di fare una pausa ogni 30 a 60 minuti.
  - Una visione prolungata può causare affaticamento agli occhi.
- Se si è miopi, presbiti o astigmatici, o si hanno differenze di acuità visiva tra l'occhio destro e il sinistro, si consiglia di correggere tale condizione indossando occhiali ecc. Interrompere la visione se si percepisce chiaramente un'immagine sdoppiata mentre si visualizzano immagini 3D.
  - Esistono differenze nel modo in cui le persone percepiscono le immagini 3D. Visualizzare le immagini 3D utilizzando una correzione della vista appropriata.
  - È possibile modificare in 2D le impostazioni 3D della televisione o quelle dell'output 3D dell'unità.
- Quando si visualizzano immagini 3D su un televisore compatibile 3D, posizionarsi ad una distanza pari ad almeno 3 volte l'altezza effettiva del televisore.
  - (Distanza raccomandata): Per 42 pollici; circa 1,6 m, per 46 pollici; circa 1,7 m, per 50 pollici; circa 1,9 m, per 54 pollici; circa 2,0 m.
  - La visualizzazione da una distanza inferiore a quella raccomandata può portare ad affaticamento degli occhi.



## Precauzioni e note per l'uso (Seguito)

### Informazioni personali

Se nella modalità [Bambini] o nella funzione [Riconosc. viso] si impostano i nomi o i compleanni, tenere presente che la fotocamera e le immagini registrate contengono informazioni personali.

- Disconoscimento di responsabilità
  - I dati contenenti informazioni personali possono essere alterati o persi a causa di un malfunzionamento, elettricità statica, incidenti, guasti, ripari o altre operazioni. Panasonic non è tenuto a risarcire alcun danno incorso, direttamente o indirettamente, a causa dell'alterazione o perdita dei dati contenenti informazioni personali.
- Al momento della richiesta delle riparazioni o di trasferimento/smaltimento della fotocamera
  - Ripristinare le impostazioni per proteggere le proprie informazioni personali. (→46)
  - Se la memoria incorporata contiene delle immagini, copiarle (→115) su una scheda di memoria se necessario, e formattare (→48) poi la memoria incorporata.
  - Rimuovere la scheda di memoria dalla fotocamera.
  - Quando si richiedono le riparazioni, la memoria incorporata e altre impostazioni potrebbero tornare allo stato iniziale del momento dell'acquisto.
  - Se le operazioni sopra non sono eseguibili a causa di un malfunzionamento della fotocamera, rivolgersi al rivenditore o al Centro di assistenza più vicino.

**Quando si intende cedere o smaltire la propria scheda di memoria, vedere "Per disfarsi/trasferire le schede di memoria" nella sezione precedente.**

**Importante! Assicurarsi di leggere quanto segue prima di utilizzare i nomi delle ubicazioni memorizzati nel presente prodotto.**

### Contratto di licenza per l'utente per i dati dei nomi delle ubicazioni

#### **Soltanto per uso personale.**

L'utente concorda di usare questi Dati insieme con questa fotocamera digitale per gli scopi esclusivamente personali e non commerciali per i quali ha ottenuto la licenza, e non per service bureau, condivisione di tempo o altri scopi simili. Di conseguenza, ma subordinato alle restrizioni esposte nei paragrafi seguenti, l'utente può copiare questi Dati soltanto come necessario per il proprio uso personale per (i) vederli e (ii) salvarli, a condizione di non rimuovere alcun avviso di copyright che vi appare e di non modificare in alcun modo i Dati. L'utente concorda di non altrimenti riprodurre, copiare, modificare, decompilare, disassemblare o reingegnerizzare una qualsiasi parte dei Dati, e di non trasferirli o distribuirli in qualsiasi forma, per qualsiasi scopo, eccetto per quanto permesso dalle leggi vincolanti. I set multidisco possono essere trasferiti o venduti soltanto come un insieme completo, come fornito dalla Panasonic Corporation, e non come un parte di esso.

#### **Restrizioni.**

Eccettuato il caso che l'utente abbia specificamente ricevuto l'autorizzazione dalla Panasonic Corporation, e senza limitare il paragrafo precedente, l'utente non può (a) usare questi Dati con un qualsiasi prodotto, sistema o applicativo installato o altrimenti collegato a, o in comunicazione con, veicoli abilitati alla navigazione, posizionamento, spedizione, guida stradale in tempo reale, gestione parchi macchine o applicazioni similari; o (b) con o in comunicazione con dispositivi di posizionamento o un qualsiasi dispositivo elettronico mobile o senza fili o computer, compresi senza limitazioni i telefoni cellulari, computer palmari e portatili, pager e assistenti digitali personali o PDA.

#### **Avvertimento:**

I Dati potrebbero contenere informazioni inesatte o incomplete a causa del passaggio del tempo, del cambiamento delle circostanze, delle sorgenti usate e della natura della raccolta dei comprensivi dati geografici, uno qualsiasi dei quali potrebbero condurre a risultati inesatti.

## Precauzioni e note per l'uso (Seguito)

### **Nessuna garanzia.**

Questi Dati vengono forniti 'come sono', e l'utente acconsente a usarli a proprio rischio. La Panasonic Corporation e i suoi concessionari (e i loro concessionari e fornitori) non offrono alcuna garanzia, assicurazione o malleveria di alcun tipo, esplicita o implicita, originata da una legge o altrimenti, comprese ma non limitate al contenuto, quantità, precisione, completezza, efficacia, affidabilità, idoneità a uno scopo particolare, utilità uso o risultato da ottenersi da questi Dati, o che i Dati o il server siano ininterrotti o esenti da errori.

### **Esclusione di garanzia:**

LA PANASONIC CORPORATION E I SUOI CONCESSIONARI (COMPRESI I LORO CONCESSIONARI E FORNITORI) NON RICONOSCONO ALCUNA GARANZIA, ESPlicita O IMPLICITa, DELLA QUALITÀ, PRESTAZIONE, COMMERCIALIZZABILITÀ, IDONEITÀ PER UNO SCOPO PARTICOLARE O NON VIOLAZIONE DEI DIRITTI DI TERZI. Alcuni stati, territori o nazioni non permettono certe esclusioni di garanzia, per cui in tal senso le esclusioni elencate sopra potrebbero non essere applicabili all'utente.

### **Esclusione di responsabilità:**

LA PANASONIC CORPORATION E I SUOI CONCESSIONARI (COMPRESI I LORO CONCESSIONARI E FORNITORI) NON HANNO ALCUN OBBLIGO VERSO L'UTENTE: RIGUARDO A QUALSIASI RICHIESTA, DOMANDA O AZIONE LEGALE DI RISARCIMENTO INDIPENDENTEMENTE DALLA NATURA DELLA CAUSA DELLA RICHIESTA, DOMANDA O AZIONE LEGALE DI RISARCIMENTO ADDUCENDO QUALSIASI PERDITA, LESIONE O DANNO, DIRETTI O INDIRETTI, CHE POTREBBERO RISULTARE DALL'USO O POSSESSO DELLE INFORMAZIONI; O PER QUALSIASI PERDITA DI PROFITTO, REDDITO, CONTRATTO O RISPARMIO, O QUALSIASI ALTRO DANNO DIRETTO, INDIRETTO, INCIDENTALI, SPECIALE O CONSEGUENZIALE ORIGINATO DALL'USO O DALLA INCAPACITÀ D'USO DA PARTE DELL'UTENTE DI QUESTE INFORMAZIONI, QUALSIASI DIFETTO DELLE INFORMAZIONI, O INFRAZIONE DI QUESTI TERMINI O CONDIZIONI, SIA IN UNA AZIONE DEL CONTRATTO O TORTO, O SULLA BASE DI UNA GARANZIA, ANCHE SE LA PANASONIC CORPORATION O I SUOI CONCESSIONARI SONO STATI AVVISATI DELLA POSSIBILITÀ DI TALI DANNI. Alcuni stati, territori o nazioni non permettono certe esclusioni di responsabilità, esclusioni o limitazioni dei danni, per cui in tal senso quanto sopra potrebbe non essere applicabile all'utente.

### **Controllo dell'esportazione**

L'utente concorda di non esportare da un qualsiasi luogo una qualsiasi parte dei Dati a lui forniti, o qualsiasi prodotto diretto che ne deriva, eccetto in conformità e con tutte le licenze e approvazioni richieste dalle leggi, norme e regolazioni applicabili per l'esportazione.

### **Intero accordo.**

Questi termini e condizioni costituiscono l'intero accordo tra la Panasonic Corporation (e i suoi concessionari, compresi i loro concessionari e fornitori) e l'utente riguardo a questo soggetto, e sostituiscono nella loro interezza qualsiasi e ogni altro accordo scritto od orale precedentemente esistente tra le parti riguardante tale soggetto.

### **Informazioni sul sistema di coordinate geografiche**

Lo standard per la latitudine e la longitudine (sistema di coordinate geografiche) registrato con questa fotocamera è il WGS84.

### **Informazioni sul copyright**

Secondo la legge sui diritti d'autore, i dati delle mappe memorizzati in questa fotocamera non possono essere utilizzati a scopi diversi dall'uso personale senza autorizzazione del detentore del copyright.

### **Informazioni sulle funzioni di navigazione**

Questa fotocamera non è dotata di una funzione di navigazione.

### **Note relative ai proprietari dei diritti d'autore sul software concesso su licenza**



© 2010 NAVTEQ. Tutti i diritti riservati.



Questo servizio utilizza POI (Punti di interesse) di ZENRIN CO. LTD.  
"POWERED BY ZENRIN" è un marchio di ZENRIN CO., LTD.  
© 2011 ZENRIN CO., LTD. Tutti i diritti riservati.

© Sua Maestà la Regina del Canada, © Tipografo della Regina per l'Ontario, © Canada Post Corporation, GeoBase®, © Department of Natural Resources Canada, © United States Postal Service® 2009, USPS®, ZIP+4®

## Precauzioni e note per l'uso (Seguito)

Australia	Copyright. Based on data provided under license from PSMA Australia Limited (www.pasma.com.au).
Austria	© Bundesamt für Eich- und Vermessungswesen
Croatia, Cyprus, Estonia, Latvia, Lithuania, Moldova, Poland, Slovenia and/or Ukraine	© EuroGeographics
France	source: Géoroute® IGN France & BD Carto® IGN France
Germany	Die Grundlagendaten wurden mit Genehmigung der zuständigen Behörden entnommen.
Great Britain	Based upon Crown Copyright material.
Greece	Copyright Geomatics Ltd.
Hungary	Copyright © 2003; Top-Map Ltd.
Italy	La Banca Dati Italiana è stata prodotta usando quale riferimento anche cartografia numerica ed al tratto prodotta e fornita dalla Regione Toscana.
Norway	Copyright © 2000; Norwegian Mapping Authority
Portugal	Source: IgeoE – Portugal
Spain	Información geográfica propiedad del CNIG
Sweden	Based upon electronic data © National Land Survey Sweden.
Switzerland	Topografische Grundlage: © Bundesamt für Landestopographie.

### ■ Tipi di punti di riferimento

I seguenti punti di riferimento, ad esempio i luoghi turistici e le strutture pubbliche, vengono visualizzati come punti di riferimento.

- Anche se sono registrati circa 1.000.000 di punti di riferimento (dei quali 70.000 circa sono in Giappone), ce ne sono alcuni che non sono registrati. (Le informazioni registrate sono effettive dal dicembre del 2010 e non saranno aggiornate.)

Zoo	Giardino botanico	Acquario
Parco divertimenti (a tema)	Campo di golf	Campeggio
Stazione sciistica	Pista di pattinaggio	Luogo di attività ricreative all'aperto
Sito famoso, attrazione turistica, sito panoramico	Castello, rovine	Tempio shintoista
Tempio buddista (Tempio, Kannon, Fudo, Yakushi)	Chiesa	Tomba, monumento, tumulo, sito storico, palazzo
Aeroporto, campo d'aviazione	Porto	Terminale traghetto, punto di imbarco su nave
Campo di baseball	Campo sportivo	Palestra
Parco	Stazione	Ospedale
Prefettura o ufficio statale	Sede amministrativa o municipale	Municipio o sede comunale
Ambasciata, consolato	Museo d'arte	Museo di storia
Altro museo o centro di svago	Teatro	Sala cinematografica
Grandi magazzini	Centro commerciale, zona di negozi	Sala riunioni
Impianti per attività culturali	Fabbrica di birra locale, distilleria o azienda vinicola	Gola, valletta, cascata, valle, spiaggia
Sciovvia, funivia	Torre	

**HDMI**

**AVCHD**™

**DOLBY**  
DIGITAL  
STEREO CREATOR



- HDMI, il logo HDMI e High-Definition Multimedia Interface sono marchi o marchi registrati di HDMI Licensing LLC negli Stati Uniti e in altri paesi.
- HDAVI Control™ è un marchio di commercio della Panasonic Corporation.
- “AVCHD” e il logo “AVCHD” sono marchi di commercio di Panasonic Corporation e Sony Corporation.
- Prodotto su licenza dei Dolby Laboratories. Dolby e il simbolo della doppia D sono marchi dei Dolby Laboratories.
- Il logo SDXC è un marchio di SD-3C, LLC.
- QuickTime e il logo QuickTime sono marchi o marchi registrati di Apple Inc., utilizzati su licenza.
- YouTube è un marchio di Google Inc.
- Questo prodotto utilizza “DynaFont”, di DynaComware Corporation. DynaFont è un marchio registrato di DynaComware Taiwan Inc.
- Altri nomi, nomi di ditte e nomi di prodotti stampati in queste istruzioni sono marchi o marchi registrati delle relative società.

Questo prodotto viene concesso con licenza del portafoglio del brevetto AVC per l'uso personale e non commerciale di un utente per (i) la codifica video conforme allo Standard AVC (“AVC Video”) e/o (ii) la decodifica AVC Video che è stata codificata da un utente che svolge una attività personale e non commerciale e/o ottenuta da un fornitore video dotato di licenza per la distribuzione AVC Video. Non viene concessa, neppure implicitamente, alcuna licenza per un qualsiasi altro uso. Si possono ottenere informazioni addizionali da MPEG LA, LLC. Vedere <http://www.mpegla.com>.