



MIO STAR

VAC 4900

Schlittenstaubsauger

Bedienungsanleitung; Seite 1

Aspirateur traîneau

Mode d'emploi; page 21

Aspirapolvere a slitta

Istruzioni per l'uso; pagina 41

DFI

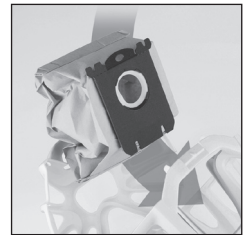

Art. 7171.172







Schlittenstaubsauger VAC 4900

Gratulation!

Mit diesem Schlittenstaubsauger «VAC 4900» haben Sie ein Qualitätsprodukt erworben, welches mit grösster Sorgfalt hergestellt wurde. Es wird Ihnen bei richtiger Pflege während Jahren gute Dienste erweisen.

Vor der ersten Inbetriebnahme bitten wir Sie jedoch, die vorliegende Gebrauchsanweisung gut durchzulesen und vor allem die Sicherheitshinweise genau zu beachten.

Personen, die mit der Betriebsanleitung nicht vertraut sind, dürfen den Schlittenstaubsauger nicht benutzen.

Deutsch

Inhaltsverzeichnis

| | Seite | | Seite |
|--|----------|---------------------------------|-----------|
| Sicherheitshinweise | 2 | Wartung | 14 |
| Hinweise zu dieser Anleitung | 3 | – Für Ihre Sicherheit | 14 |
| Auspacken | 3 | – Staubbeutel wechseln | 14 |
| Übersicht der Geräte- und Bedienteile | 4 | – Filter reinigen / ersetzen | 15 |
| Kurzanleitung | 6 | – Motorfilter | 15 |
| Inbetriebnahme | 8 | – HEPA-Filter | 16 |
| – Vor der ersten Inbetriebnahme | 8 | Reinigung / Aufbewahrung | 17 |
| – Verwendungszweck | 8 | Störungen / Entsorgung | 18 |
| – Staubbeutel einsetzen / ersetzen | 9 | Technische Daten | 19 |
| – Schlauch und Teleskoprohr | 11 | | |
| – Anschliessen | 11 | | |
| – Staubsaugen | 12 | | |
| – Parkpositionen | 13 | | |
| – Nach dem Staubsaugen | 13 | | |



2 Sicherheitshinweise



Deutsch

Sie haben den Schlittenstaubsauger «VAC 4900» erworben. Bitte lesen Sie diese Hinweise aufmerksam durch, bevor Sie Ihr Gerät an das Netz anschliessen. Sie enthalten wichtige Sicherheits- und Betriebshinweise.

• Stromzuführung

Niemals unter Spannung stehende Teile berühren! Diese können einen elektrischen Schlag verursachen, der zu schweren Verletzungen oder sogar zum Tod führen kann. Das Gerät nur an Wechselstrom mit einer Spannung von 230 V / 50 Hz, min. 10A mit Schutzerde anschliessen. Die Steckdose muss von autorisiertem Fachpersonal installiert worden sein. Wir empfehlen, das Gerät über FI-Schutzschalter max. 30mA anzuschliessen. Im Zweifelsfalle fragen Sie eine Fachperson.

• Netzkabel

Das Gerät niemals mit beschädigtem Netzkabel verwenden. Defekte Kabel und Stecker sofort durch den MIGROS-Service ersetzen lassen. Netzkabel nicht über Ecken und scharfe Kanten ziehen oder einklemmen. Das Kabel nicht über heisse Gegenstände legen oder hängen sowie vor Öl schützen. Niemals mit dem Staubsauger über das Netzkabel fahren. Das Gerät niemals am Netzkabel oder mit nassen Händen aus der Steckdose ziehen.

• Bestimmungsgemässer Gebrauch

Der Schlittenstaubsauger ist ausdrücklich für den privaten Gebrauch bestimmt. Technische Abänderungen und jede missbräuchliche Verwendung sind wegen der damit verbundenen Gefahren strengstens verboten!

• Anwendung

Niemals Flüssigkeiten, feuchte, glühende, scharfe und spitze Gegenstände einsaugen (z.B. Wasser, Glasscherben, Nadeln, Zigarettenstummel etc.), da sonst Schäden am Motor oder Gerät auftreten. Niemals Toner-Staub (von Laserdruckern, Kopiergeräten) einsaugen.

Mit Rohr oder Düse nicht in die Nähe von Augen und Ohren gelangen: Verletzungsgefahr!

Den Staubsauger nicht in der Nähe entflammbarer Gase verwenden.

• Zugelassene Bediener

Alle Personen, die mit dem Bedienen, Warten und Reparieren des Gerätes zu tun haben, müssen für ihre Tätigkeit ausgebildet und eingewiesen sein.

Personen, die mit der Bedienungsanleitung nicht vertraut sind, Kinder sowie Personen unter Alkohol-, Drogen- oder Medikamenteneinfluss dürfen das Gerät nicht oder nur unter Aufsicht bedienen.

• Schutz anderer Personen

Achten Sie darauf, dass Kinder keine Gelegenheit erhalten, mit dem Gerät zu spielen. Kinder erkennen die Gefahren nicht, die im Zusammenhang mit elektrischen Geräten entstehen können. Gerät niemals unbeaufsichtigt in Betrieb lassen.

• Reinigung

Bevor Sie das Gerät reinigen, unbedingt den Netzstecker ziehen. Das Gerät niemals ins Wasser tauchen oder damit in Berührung kommen lassen! Nie scharfe oder kratzende Gegenstände oder ätzende Chemikalien zur Reinigung verwenden.

• Reparaturen

Bei Störungen, defektem Gerät oder Verdacht auf Defekt nach einem Sturz sofort den Netzstecker ziehen. Niemals beschädigtes Gerät in Betrieb nehmen. Das Eindringen in das Gehäuse mit irgendwelchen Gegenständen sowie das Öffnen des Gehäuses ist strengstens verboten. Reparaturen dürfen nur vom MIGROS-Service ausgeführt werden. Aus Sicherheitsgründen dürfen nur Original-Mio Star Ersatzteile verwendet werden. Bei unfachgerechten Reparaturen wird keine Haftung für eventuelle Schäden übernommen.





Hinweise zu dieser Anleitung

Diese Betriebsanleitung kann nicht jeden denkbaren Einsatz berücksichtigen. Für weitere Informationen oder bei Problemen, die in dieser Betriebsanleitung nicht oder nicht ausführlich genug behandelt werden, wenden Sie sich bitte an die M-Infoline (Telefonnummer auf der Rückseite dieser Anleitung).

Bewahren Sie diese Bedienungsanleitung sorgfältig auf und geben Sie diese allenfalls an Nachbenutzer weiter.

Auspacken

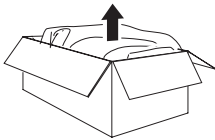

– Staubsauger aus der Verpackung nehmen

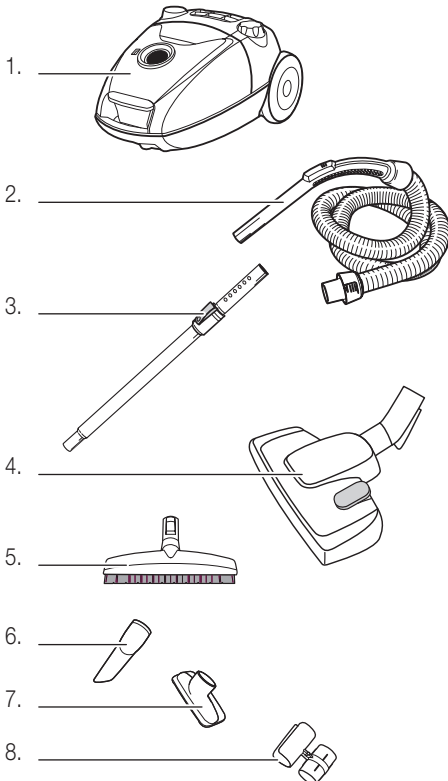

– Bitte überprüfen Sie nach dem Auspacken, ob folgende Teile vorhanden sind:

1. Staubsauger
2. Schlauch mit Handgriff
3. Teleskoprohr
4. Bodendüse
5. Parkett-/Hartbodendüse
6. Fugendüse
7. Textildüse
8. Befestigungsclip für Zubehör

– Kontrollieren Sie, ob die Netzspannung (230 V) mit der Gerätespannung, welche auf dem Leistungsschild am Boden des Gerätes angegeben ist, übereinstimmt

– Vernichten Sie sämtliche Plastikbeutel, denn diese könnten für Kinder zu einem gefährlichen Spielzeug werden!

Tipps:

Bewahren Sie die Verpackung für spätere Transporte auf (z.B. für Umzüge, Service usw.).





4 Übersicht der Geräte- und Bedienelemente

Deutsch

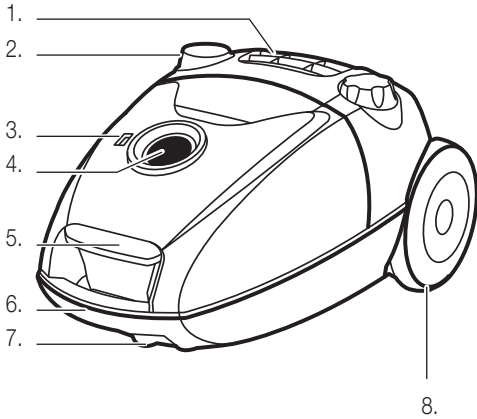

Vorderseite:

1. Luftaustrittsöffnung mit HEPA-Filtrierung
2. Fusspedal für Kabelaufrollautomatik
3. Füllanzeige für Staubbeutel
4. Schlauchanschluss
5. Öffnungstaste für Staubbeutelfach
6. Traggriff
7. Führungsrolle (Unterseite)
8. Transportrollen

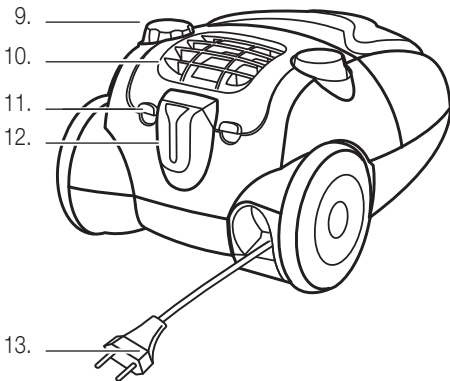

Rückseite:

9. Drehregler mit Ein-/Ausschalter und stufenloser Saugleistungsregulierung
10. Verschlussdeckel für HEPA-Abluftfilter (H12-HEPA-Filter MI 16 / Art.-Nr. 7171.022)
11. Griffflaschen für Verschlussdeckel HEPA-Filter
12. Parkposition für Bodendüse und Teleskoprohr
13. Netzstecker und -kabel





Übersicht der Geräte- und Bedienelemente

5

Deutsch

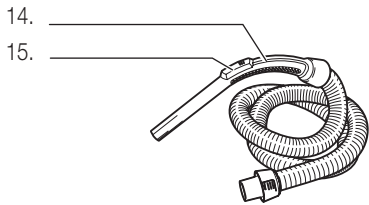

Zubehör:

- 14. Schlauch-Handgriff (abnehmbar)
- 15. Saugkraftregelung

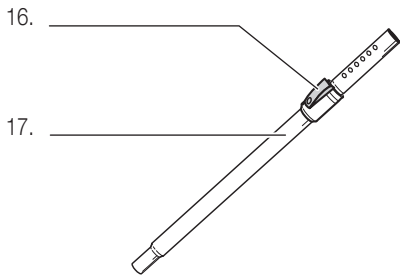

- 16. Knopf für Längeneinstellung
- 17. Teleskoprohr

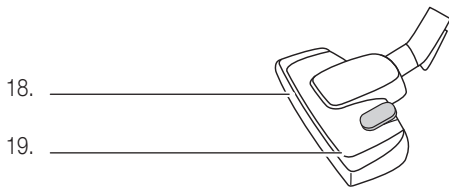

- 18. Bodendüse
- 19. Umschaltung Hartboden/Teppich



- 20. Parkettdüse

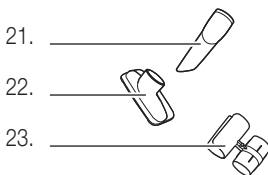

- 21. Fugendüse
- 22. Textildüse
- 23. Befestigungsclip für Zubehör

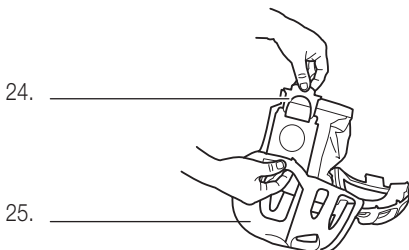

Staubbeutelkorb und Staubbeutel:

- 24. Staubbeutel mit Verschlussdeckel
(MI 03 / Art.-Nr. 7171.009)
- 25. Staubbeutelkorb





6 Kurzanleitung

Diese Kurzanleitung beinhaltet nur die wichtigsten Bedienungsschritte. Aus Sicherheitsgründen empfehlen wir Ihnen, die detaillierte Bedienungsanleitung auf den nachfolgenden Seiten zu lesen, in der alle wichtigen Funktionen beschrieben sind. Beachten Sie auch die Sicherheitsvorschriften auf den Seiten 2 und 8.

1. Staubbehälter und HEPA-Filter

Ab Werk sind normalerweise bereits der HEPA-Filter, der Staubbehälter- und der Motorfilter eingesetzt.

- Netzstecker ziehen
- Entriegelungstaste an der Vorderseite des Staubsaugers nach oben drücken und dann den Deckel aufschwenken, bis er einrastet

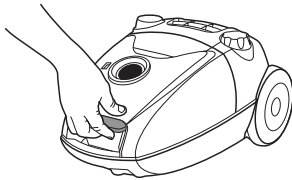

- Weissen Staubbeutelkorb festhalten und nach oben aus dem Gerät heben
- Kontrollieren Sie, ob im Korb ein Staubbeutel und ob der weiße Motorfilter richtig eingesetzt sind. Falls ja, Staubbeutelkorb wieder in Staubsauger einsetzen. Staubbeutel wechseln, s. Seite 9

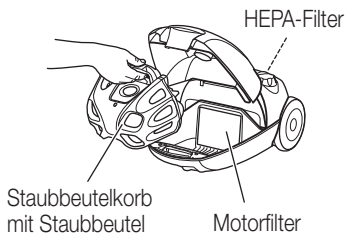

- Kontrollieren Sie, ob der HEPA-Filter richtig eingesetzt ist. Falls ja, Verschlussdeckel wieder sorgfältig aufsetzen (rastet ein)

Hinweis:

- **Staubsauger niemals ohne Staubbeutel, HEPA- oder Motorfilter anwenden: Motor nimmt sonst Schaden (keine Garantie)!**

2. Schlauch anschliessen

- Schlauchende in Staubsauger einstecken (schnappt ein). Durch Zusammendrücken der Griffriellen/Sperre an der Halterung, kann der Schlauch wieder gelöst werden

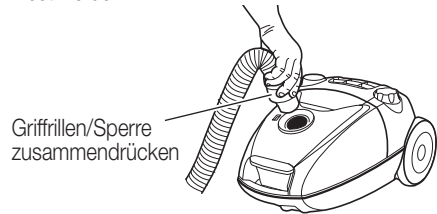

- Teleskoprohr in Bodendüse stecken
- Griffteil des Schlauches in Teleskoprohr stecken
- Die Rohrlänge kann verändert werden: Einstellknopf nach oben schieben, um das Rohr auseinander zu ziehen oder zusammenzuschieben

Hinweis:

- Länge so einstellen, dass Sie für ein ermüdungsfreies Staubsaugen aufrecht stehen können (= «gerader Rücken»)



3. Anschliessen

- Netz Kabel auf gewünschte Länge ausziehen
- Stecker in die Steckdose (230 V) stecken
- Der Staubsauger ist betriebsbereit

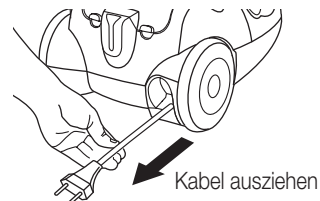



Kurzanleitung

Hinweis:

- Nicht über den Endanschlag ziehen, um Beschädigungen des Kabels und der Aufrollvorrichtung zu vermeiden

4. Staubsaugen

- Beachten Sie die Sicherheitsbestimmungen auf Seite 2 und 8
- Durch Drehen des Drehreglers im Uhrzeigersinn («MAX») wird der Motor gestartet und Sie können mit Staubsaugen beginnen
- Mit dem Drehregler kann die Saugkraft stufenlos eingestellt werden: «MAX» = stärkste Saugkraft

Ein-/Ausschalter
auf «MAX» drehen

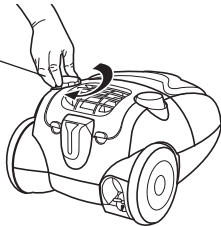

- Auf dem Handgriff befindet sich ein Schieber: Wird dieser nach hinten geschoben, reduziert sich die Saugleistung

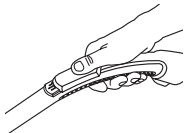

Hinweise:

- Niemals Flüssigkeiten, feuchte, glühende, scharfe und spitze Gegenstände einsaugen, da sonst Schäden am Staubbehälter oder Gerät auftreten (z.B. Wasser, Glasscherben, Nadeln, Zigarettensammel etc.) oder Stromschlaggefahr besteht
- Niemals Toner-Staub oder sehr feinen Staub aufsaugen
- Mit Rohr oder Düse nicht in die Nähe von Augen und Ohren gelangen: Verletzungsgefahr!

5. Parkstellung

- Bei kurzen Pausen kann die Bodendüse oder das Saugrohr in eine der beiden Parkvorrichtungen eingeführt werden
- Bei längeren Unterbrechungen Netzstecker ziehen und Kabel einrollen lassen

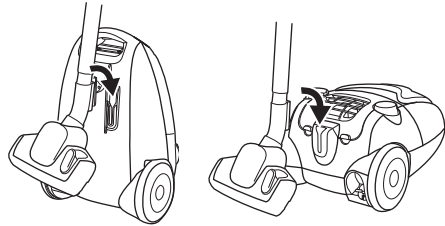

6. Nach dem Staubsaugen

- Netzstecker ziehen
- Netzstecker leicht festhalten und durch wiederholtes Antippen des Kabelaufroll-Fusspedals, Kabel komplett aufrollen lassen

Hinweise: Darauf achten, dass das Kabel vor dem Aufrollen nicht verdreht auf dem Boden liegt. Falls das Kabel nicht ganz aufgerollt wird, Kabel wieder ca. einen Meter rausziehen und dann den Aufrollvorgang wiederholen

- Teleskoprohr mit Bodendüse in die aufrechte Parkposition einführen. Schlauch nicht knicken
- Gerät ausser Reichweite von Kindern und an einem trockenen Ort aufbewahren

7. Pflege und Wartung

- Siehe Seiten 15, 16 und 17

Hinweise:

- Nur Original-HEPA-Filter einsetzen (H12-HEPA-Filter MI 16 / Art.-Nr. 7171.022)
- Motorfilter regelmässig ersetzen, siehe Seite 15 (Art.-Nr. 9071.021.925)





8 Inbetriebnahme

Deutsch

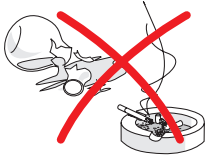

Vor der ersten Inbetriebnahme

Bitte beachten Sie, dass unsachgemässer Umgang mit Strom tödlich sein kann. Bitte lesen Sie daher die Sicherheitshinweise auf Seite 2 und die nachfolgenden Sicherheitsmassnahmen:

- Staubsauger nur in trockenen Räumen verwenden
- Keine Flüssigkeiten wie Wasser usw. aufsaugen
- Keine spitzen, scharfen, brennenden oder glimmenden Gegenstände einsaugen (wie Scherben, Nadeln, Zigaretten, brennende Asche etc.)
- Vollen Staubbeutel sofort ersetzen und nicht wiederverwenden
- Niemals Toner-Staub (von Laserdruckern, Kopiergeräten) oder sehr feinen Staub aufsaugen (Zement, Gips, Asche etc.)
- Niemals ohne Staubbeutel, Staubbeutelkorb, HEPA-Filter oder Motorabluftfilter staubsaugen

Verwendungszweck

Mit dem «VAC 4900» können Sie bequem und mit geringem Kraftaufwand staubsaugen. Dank dem hocheffizienten und waschbaren HEPA-Filter werden selbst allerfeinste Partikel im Gerät zurückgehalten. Damit ist ein staubfreies und allergikerfreundliches Klima in einem gesunden und saubereren Zuhause garantiert. Folgende Zubehörteile können auf das Teleskoprohr oder direkt auf den Schlauch-Handgriff aufgesteckt und angewendet werden:

Bodendüse

Mit der Bodendüse werden die meisten Arbeiten erledigt. Sie hat eine eingebaute Bürste für harte Fussböden und eine glatte Unterseite für Teppiche. Die Bürste wird mit dem Fusschalter auf der Oberseite ein- oder ausgefahren.

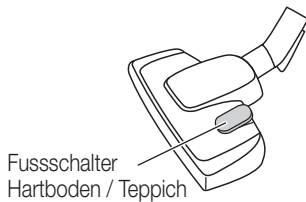

Parkett-/Hartbodendüse

Im Lieferumfang befindet sich eine spezielle Parkett-/Hartbodendüse, die anstelle der Bodendüse aufgesteckt werden kann.

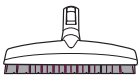

Textildüse

Sie kann für Polster, Kissen, Vorhänge etc. verwendet werden.



Fugendüse

Sie eignet sich für schwer zugängliche Orte, wie Ecken, Ritzen, Heizkörper etc.



Befestigungsclip für Zubehör

Dieser kann auf den Handgriff geklemmt werden. Die Textil- und Fugendüse können auf den Clip gesteckt werden.





1. Staubbeutel einsetzen / ersetzen

Ab Werk sind bereits der **Staubbeutel**, der **Motorfilter** und der **HEPA-Filter** eingesetzt. Überprüfen Sie, ob sie eingesetzt sind.

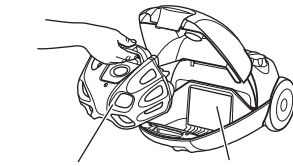
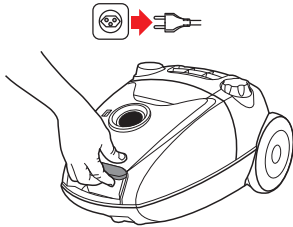

Staubbeutelkorb mit Staubbeutel Motorfilter

- Netzstecker ziehen, bevor der Staubbeutelkorb entnommen wird
- Entriegelungstaste des Verschlussdeckels (an der Vorderseite des Staubsaugers) nach oben drücken und Deckel aufschwenken, bis er einrastet
- Kontrollieren Sie, ob sich im Staubbeutelkorb ein Staubbeutel befindet
- Staubbeutelkorb am weissen Griff festhalten und den Behälter nach oben aus dem Gerät heben
- Kontrollieren Sie, ob der weisse **Motorfilter** (an Innenwand des Staubbehälterfaches) eingesetzt ist. Falls ja, Staubbeutelkorb wieder in Staubsauger einsetzen

Bei vollem Beutel:

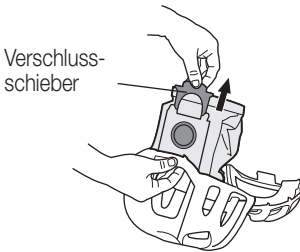

Verschluss-schieber

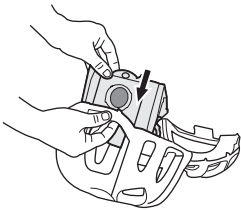

- Der Staubbeutel ist im Staubbeutelkorb fixiert
- Schnappverschluss an der Oberseite des Staubbeutelkorbes öffnen
- Am Karton-Verschlusschieber vorsichtig ziehen, um die Öffnung hygienisch zu verschliessen
- Halterung festhalten und dann den vollen Staubbeutel am Karton aus dem Staubbeutelkorb entnehmen
- Staubbeutel in den Hausmüll geben
- Kartenteil des neuen Staubbeutels in die grüne Halterung des Staubbeutelkorbes schieben (bis zum Anschlag)
- Staubbeutelkorb schliessen (schnappt ein) und wieder in Gerät einsetzen
- Deckel wieder schliessen (schnappt ein)



Hinweise:

- **Das Gerät ist mit einem Sicherheitsdeckel versehen. Liegt der Staubbeutelkorb nicht richtig in der Halterung, resp. ist gar kein Staubbeutel eingesetzt, verhindert eine Sperre das Schliessen des Deckels. Keine Gewalt anwenden!**

Fortsetzung ...





10 Inbetriebnahme

Deutsch



Hinweise:

- Nur Original-Staubbeutel verwenden (MI 03 / Art.-Nr. 7171.009)
- Gebrauchte Beutel NICHT wiederverwenden, da deren Poren durch den Gebrauch verstopft sind. Dies führt zu einer starken Leistungsreduzierung und kann zur Überhitzung des Motors führen
- Gerät niemals ohne Staubbeutelkorb in Betrieb nehmen. Das Gerät darf nur mit richtig eingesetztem Staubbeutelkorb und HEPA-Filter verwendet werden, da sonst Geräteschäden auftreten (z.B. Motordefekt; keine Garantiesprüche)
- Nur Original-HEPA-Filter verwenden (H12-HEPA-Filter MI 16, Art.-Nr. 7171.022)
- Motorfilter regelmäßig ersetzen, siehe Seite 15 (Art.-Nr. 9071.021.925)

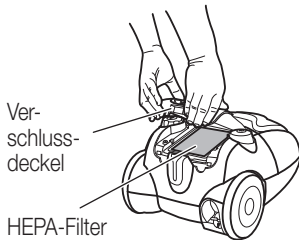

- Kontrollieren Sie, ob der HEPA-Filter eingesetzt ist:
- Hinterer Verschlussdeckel für **HEPA-Filter** öffnen und abnehmen (die zwei Griffaschen fest nach oben ziehen)
- Kontrollieren Sie, ob der **HEPA-Filter** eingesetzt ist. Falls ja, Verschlussdeckel wieder sorgfältig aufsetzen und schliessen (rastet ein)

Tipp:

- Geben Sie eine Duftpatrone «M-Fresh-Turbo» oder «S-Fresh Duftgranulat» in den Staubbeutel und Ihrem Staubsauger entströmt ein angenehmer Duft. Erhältlich in Ihrer MIGROS.



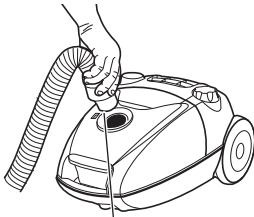

Griffrihlen drücken

2. Schlauch und Teleskoprohr

- Schlauchende in Staubsauger einstecken (schnappt ein). Durch Zusammendrücken der Griffrihlen/Sperre an der Halterung, kann der Schlauch wieder gelöst werden

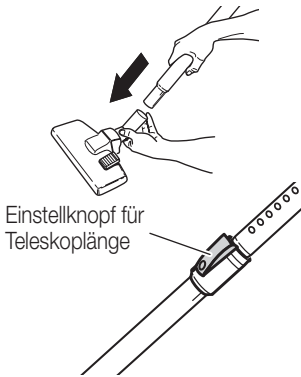

Einstellknopf für Teleskoplänge

- Teleskoprohr in die Bodendüse stecken
- Griffteil des Schlauches in das Teleskoprohr stecken

- Die Rohrlänge kann verändert werden: Wird der Knopf auf dem Teleskoprohr nach oben geschoben, kann das Rohr auseinander gezogen oder zusammengesoben werden

Tipp:

- Länge so einstellen, dass Sie für ein ermüdungsfreies Staubsaugen aufrecht stehen können (= «gerader Rücken»)

3. Anschliessen

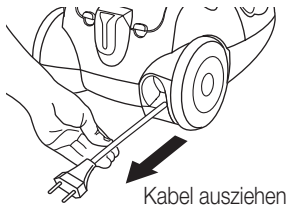

Kabel ausziehen

- Drehregler auf Position «OFF» stellen (bis zum Anschlag drehen)
- Netzkabel auf gewünschte Länge ausziehen

Hinweise:

- Nicht über den Endanschlag ziehen, um Beschädigungen am Kabel oder an der Aufrollvorrichtung zu vermeiden
- Nicht an Stecker, sondern an Netzkabel ziehen



- Netzstecker in die Steckdose (230 V) stecken
- Der Staubsauger ist betriebsbereit



Wichtig:

- Gerät nur in trockenen Räumen anwenden. Kontrollieren Sie von Zeit zu Zeit das Netzkabel auf Schäden. Defekte Netzkabel sofort durch den MIGROS-Service ersetzen lassen





12 Inbetriebnahme

Deutsch

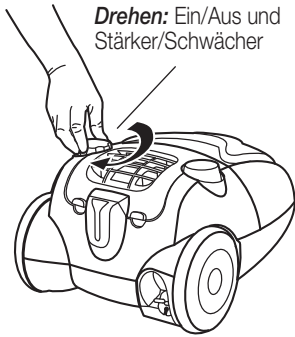

Drehen: Ein/Aus und
Stärker/Schwächer

4. Staubsaugen

- Beachten Sie die Sicherheitsbestimmungen auf Seite 2 und Seite 8
- Durch Drehen des Drehreglers im Uhrzeigersinn Richtung «MAX» wird der Motor gestartet und Sie können mit Staubsaugen beginnen
- Die Saugleistung kann durch Drehen des Drehreglers verändert werden:
«MAX»: stärkere Saugleistung
«MIN»: schwächere Saugleistung

Schieben:
Stärker/Schwächer

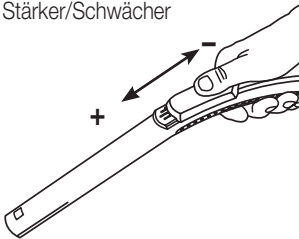

- Auf dem Handgriff befindet sich ein Schieber: Wird dieser nach hinten geschoben, reduziert sich die Saugleistung. Durch Schieben nach vorne, wird die Saugkraft wieder erhöht

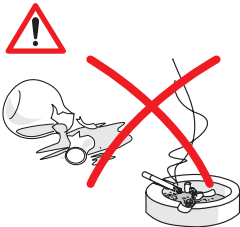

Wichtig:

- Niemals Flüssigkeiten, feuchte, glühende, scharfe und spitze Gegenstände einsaugen (z.B. Wasser, Glasscherben, Nadeln, Zigarettenstummel etc.), da sonst Schäden am Staubbehälter und Gerät auftreten oder Stromschlaggefahr besteht
- Niemals Toner-Staub (von Laserdruckern, Kopiergeräten) oder sehr feinen Staub aufsaugen (Zement, Gips, Asche etc.)
- Mit Rohr oder Düse niemals in die Nähe von Augen und Ohren gelangen: Verletzungsgefahr!



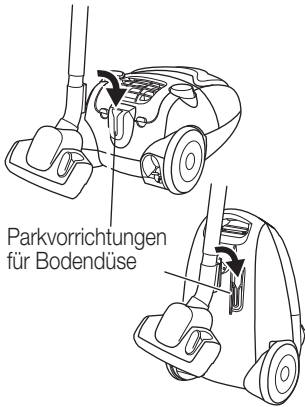

5. Parkpositionen

- Bei kurzen Pausen kann die Bodendüse in eine der zwei Parkpositionen eingeführt werden
- Bei längeren Unterbrechungen Netzstecker ziehen und Kabel einrollen (Stolpergefahr)



6. Nach dem Staubsaugen

- Netzstecker ziehen

Fusspedal antippen

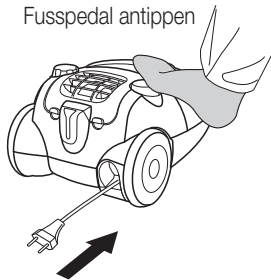

- Durch wiederholtes Antippen des Kabelaufroll-Fusspedals, Kabel komplett aufrollen lassen

Hinweise: Darauf achten, dass das Kabel vor dem Aufrollen nicht verdreht auf dem Boden liegt. Falls das Kabel nicht ganz aufgerollt wird, Kabel wieder ca. einen Meter rausziehen und dann den Aufrollvorgang wiederholen

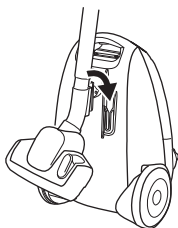

- Zum Aufbewahren des Gerätes Teleskoprohr mit Bodendüse in die aufrechte Parkposition einführen. Schlauch nicht knicken
- Gerät ausser Reichweite von Kindern und an einem trockenen Ort aufbewahren



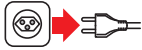

7. Für Ihre Sicherheit

Der Staubsauger ist mit einem Überlastungsschutz ausgestattet. Bei Überlastung (**z.B. wenn Düse, Rohr, Schlauch oder Filter blockiert oder der Staubbeutel voll ist**) wird das Gerät automatisch ausgeschaltet. In diesem Falle:

- Drehregler auf Position «OFF» stellen (bis zum Anschlag)
- **Netzstecker ziehen**
- Gerät 30 bis 60 Minuten abkühlen lassen
- Blockierung beheben
- Staubbeutel wechseln: siehe Seite 9 und 10
- Filter reinigen resp. ersetzen: siehe Seite 15

Der Staubsauger kann danach wieder normal benützt werden.

8. Staubbeutel wechseln

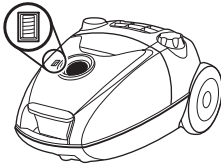

Die Füllanzeige neben dem Schlauchanschluss zeigt an, wann der Staubbeutel gewechselt werden muss. Bei vollem Staubbeutel wird die Anzeige rot. Die Anzeige misst den Unterdruck und spricht an, sobald der Luftdurchlass zu gering ist, wie dies bei vollem Staubbeutel, bei Verstopfung von Düse, Rohr oder Schlauch der Fall ist.

- Düse bei laufendem Motor in die Luft halten (Düse darf nicht auf Boden aufliegen)
- Wird die Füllanzeige rot, muss der Beutel umgehend gewechselt werden (siehe Seite 9)
- Bleibt die Füllanzeige schwarz, ist der Beutel leer oder nur leicht gefüllt

Wichtig:

- Gerät niemals ohne Staubbeutel verwenden, da sonst Geräteschäden auftreten (z.B. Motorendefekt)
- Nur Originalbeutel verwenden (MI 03 / Art.-Nr. 7171.009)
- Staubbeutel können nicht wiederverwendet werden, da deren Poren durch den Gebrauch verstopft sind. Dies führt zu einer starken Leistungsreduzierung und kann zur Überhitzung des Motors führen
- Feuchte Beutel reißen und haben einen Motorendefekt zur Folge
- Motorfilter regelmässig ersetzen





9. Filter reinigen / ersetzen

Der Staubsauger ist mit zwei Filtern ausgestattet, die in regelmässigen Abständen gereinigt resp. ersetzt werden müssen:

Hinweis:

- Grössere Mengen eingesaugten Feinstaubs oder Tierhaare können die Filter verstopfen und eine häufigere und gründlichere Reinigung der Filter bzw. einen häufigeren Filterwechsel erfordern

9.1 Motorfilter

Dieser Filter schützt den Motor vor Schmutzpartikeln. Der Staubsauger darf daher nie ohne Motorfilter verwendet werden.

- Deckel öffnen und aufschwenken, bis er einrastet

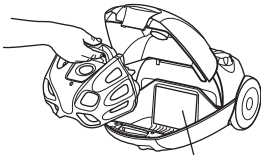
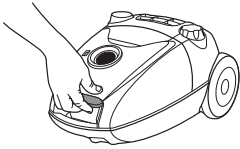

Motorfilter

- Staubbeutelkorb entnehmen
- Alten Motorfilter entnehmen



- Filter unter lauwarmem Wasser ausspülen und anschliessend vollständig an der Luft trocknen lassen (**keine Reinigungsmittel verwenden**)
- Gereinigten Filter wieder in Halterung einlegen (Filter auf die 4 Haltenasen aufstecken)



Hinweise:

- Den Motorfilter bei Bedarf, z.B. bei starker Verschmutzung, ersetzen. Der Motorfilter ist über den MIGROS-Service oder den MIGROS-Kundendienst erhältlich (Art.-Nr. 9071.021.925)
- Niemals feuchten Filter anwenden





16 **Wartung**

Deutsch

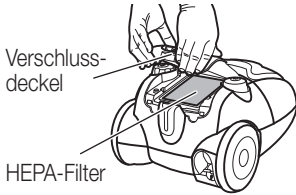
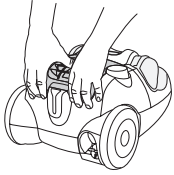

9.2 HEPA H12 «wash & use»-Filter reinigen

Der hocheffiziente HEPA-Filter hält auch kleinste Staubpartikel zurück und erfreut so den Allergiker. Er lässt sich einfach mit Wasser reinigen und wieder verwenden. Den HEPA-Filter mindestens zweimal jährlich reinigen oder bei zu starker Verschmutzung auswechseln (H12-HEPA-Filter MI 16 / Art.-Nr. 7171.022).

- Hinterer Verschlussdeckel für **HEPA-Filter** öffnen und abnehmen (die zwei Griffflaschen fest nach oben ziehen)
- Filter an der blauen Lasche festhalten und entnehmen

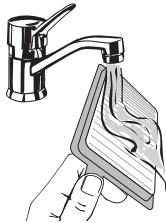

- Innenseite (= schmutzige Seite) unter schwach fließendem Wasserstrahl abspülen
- Nassen Filter ausklopfen und bei starker Verschmutzung den Vorgang wiederholen



24 Stunden
trocknen lassen

- Filter während 24 Stunden an der Luft trocknen lassen. Sicherstellen, dass er vor dem Einsetzen wieder vollkommen trocken ist (Gitterseite nach vorne)
- Filter wieder in der umgekehrten Reihenfolge einsetzen



Hinweise:

- Filter nicht mit den Händen oder mit Gegenständen berühren und keine Reinigungsmittel verwenden. Filter **nicht** mechanisch mit Bürste etc. reinigen, da er sonst beschädigt wird
- Einige Partikel können am Filter zurückbleiben und lassen diesen verschmutzt aussehen. Der HEPA-Filter erreicht trotzdem wieder die volle Leistung

Hinweis: Filter **nicht** direkt an der Sonne oder mit einem Föhn trocknen, da er sonst beschädigt wird





Reinigung / Aufbewahrung

17

Deutsch



- Grundgerät oder Zubehörteile niemals ins Wasser tauchen oder unter fließendem Wasser reinigen
- Keine scheuernden Reinigungs- oder Reinigungshilfsmittel verwenden. Nur mit feuchtem Lappen reinigen und danach trocknen lassen

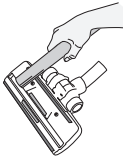
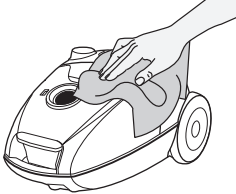

- Fusseln an der Bodendüse mit dem Rohr absaugen

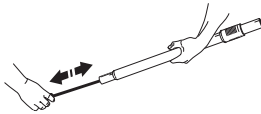

- Bei verstopftem Schlauch oder Teleskoprohr mit Reinigungsband reinigen. Schlauch nicht knicken. Keine scharfen Gegenstände verwenden

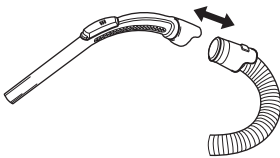

- Zum Reinigen des Schlauches kann bei Bedarf der Schlauch-Handgriff abgenommen werden

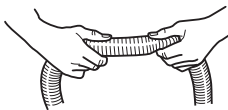

- Eine Blockierung im Schlauch kann auch durch «Massieren» des Schlauchs beseitigt werden. Dabei jedoch vorsichtig vorgehen, falls die Blockierung im Schlauch durch Glas oder Nadeln verursacht wurde

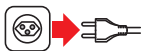

- Bei Nichtgebrauch das Gerät ausschalten und den Netzstecker ziehen
- Bewahren Sie den Staubsauger an einem trockenen und für Kinder unzugänglichen Ort auf





18 Störungen

Deutsch

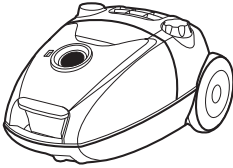
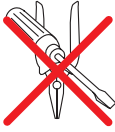

Reparaturen am Gerät dürfen nur durch den MIGROS-Service durchgeführt werden. Durch nicht fachgerechte Reparaturen können Gefahren für den Benutzer entstehen.

Bei unfachgerechten Reparaturen kann keine Haftung für eventuelle Schäden übernommen werden. In diesem Fall erlischt auch der Garantianspruch.

Ausgediente Geräte sofort unbrauchbar machen. Netzstecker ziehen und Netzkabel durchtrennen.

Entsorgung



- Ausgediente Geräte bei einer Verkaufsstelle zur kostenlosen, fachgerechten Entsorgung abgeben
- Geräte mit gefährlichem Defekt sofort entsorgen und sicherstellen, dass sie nicht mehr verwendet werden können
- Geräte nicht mit dem Hauskehricht entsorgen (Umweltschutz!)





Technische Daten

| | | |
|-------------------------------------|-----------|---|
| Nennspannung | | 230 Volt / 50 Hz |
| Nennleistung | | nom. 1800 Watt, max. 2000 W |
| Masse Grundgerät (ohne Schlauch) | | ca. 47 x 32.5 x 23.5 cm (L x B x H) |
| Länge Netzkabel | | ca. 9 m |
| Aktionsradius | | ca. 12 m |
| Gewicht Grundgerät | | ca. 5.5 kg |
| Material | – Gehäuse | Kunststoff ABS |
| Saugkraftregelung | | elektronisch |
| Staubbeutel-Nutzinhalt | | 3.5 Liter |
| Wassersäule am Schlauch | | 2700 mm W |
| Funkentstört | | Nach EU-Norm |
| Zulassung | | CE |
| Produkte-Garantie | | 2 Jahre |
| Service-Garantie | | 5 Jahre |
| Zubehör (im Preis inbegriffen) | | Schlauch mit Handgriff, Teleskoprohr, Bodendüse, Parkettdüse, Fugendüse, Textildüse, HEPA-Filter (eingesetzt) |

Zubehör (optional)

| | | |
|--------------------|---------|---------------------------|
| Ersatz-HEPA H12 | | MI 16 / Art.-Nr. 7171.022 |
| Ersatz-Staubbeutel | 5 Stück | MI 03 / Art.-Nr. 7171.009 |
| Motorfilter *) | | Art.-Nr. 9071.021.925 |

*) Erhältlich beim MIGROS-Service oder MIGROS-Kundendienstschalter

Im Interesse der technischen Weiterentwicklung sind Konstruktions- oder Ausführungsänderungen am Gerät vorbehalten.

MIGROS

MIGROS-GENOSSENSCHAFTS-BUND, CH-8031 Zürich





Félicitations!

En achetant cet aspirateur traîneau «VAC 4900», vous venez d'acquérir un produit de qualité, fabriqué avec soin. Si vous l'entretenez comme il faut, il vous rendra de bons services pendant plusieurs années. Veuillez lire attentivement ce mode d'emploi avant la première utilisation et bien respecter les consignes de sécurité.

Toute personne n'ayant pas lu attentivement ce mode d'emploi ne doit pas utiliser l'aspirateur traîneau.

Sommaire

| | Page | | Page |
|---|-----------|------------------------------------|-----------|
| Consignes de sécurité | 22 | Entretien | 34 |
| A propos de ce mode d'emploi | 23 | – Pour votre sécurité | 34 |
| Déballage | 23 | – Changer le sac à poussière | 34 |
| Description de l'appareil et des commandes | 24 | – Nettoyer / remplacer les filtres | 35 |
| Bref mode d'emploi | 26 | – Filtre à air du moteur | 35 |
| Mise en service | 28 | – Filtre HEPA | 36 |
| – Avant la première mise en service | 28 | Nettoyage / Rangement | 37 |
| – Usage | 28 | Problèmes / Elimination | 38 |
| – Mettre et changer le sac à poussière | 29 | Données techniques | 39 |
| – Flexible et tube télescopique | 31 | | |
| – Brancher l'aspirateur | 31 | | |
| – Passer l'aspirateur | 32 | | |
| – Positions de rangement | 33 | | |
| – Après avoir passé l'aspirateur | 33 | | |



22 Consignes de sécurité



Vous venez d'acquérir l'aspirateur traîneau «VAC 4900». Avant de brancher l'aspirateur, nous vous prions de lire attentivement ce mode d'emploi qui contient des consignes de sécurité et des informations sur son fonctionnement importantes.

Français

• Courant électrique

Ne jamais toucher les éléments sous tension électrique! Ceux-ci peuvent provoquer des décharges électriques, des lésions graves, voire mortelles.

Ne branchez cet aspirateur qu'à une prise de courant alternatif secteur d'une tension de 230 V 50Hz, minimum 10 ampères avec prise de terre.

La prise de courant doit avoir été installée par un professionnel autorisé. Nous recommandons de brancher cet appareil à une prise munie d'un interrupteur FI de 30 mA au maximum. En cas de doute, demandez conseil à un spécialiste.

• Cordon électrique

N'utilisez jamais l'appareil si le cordon d'alimentation électrique est défectueux. Faites aussitôt remplacer toute fiche ou tout cordon défectueux par MIGROS-Service. Ne faites pas passer le cordon sur des arêtes vives et ne le coincez pas. Ne posez pas le cordon sur des objets chauds et protégez-le de l'huile. Ne jamais passer l'aspirateur sur le cordon. Ne retirez jamais la fiche de la prise en tirant sur le cordon, ni avec les mains mouillées.

• Usage conforme

L'aspirateur n'est destiné qu'à l'usage privé. En raison des dangers que cela pourrait engendrer, il est absolument interdit de lui apporter des modifications techniques et d'en faire un usage impropre.

• Utilisation

Ne jamais aspirer de liquides, objets humides, incandescents, coupants et pointus (par ex. eau, éclats de verre, aiguilles, mégots de cigarettes, etc.) car cela pourrait endommager le moteur ou l'appareil.

Ne jamais aspirer la poussière du toner (de l'imprimante laser, photocopieuse).

Ne pas placer le tube ou le suceur près des yeux et des oreilles: risque de lésions!

Ne pas utiliser l'aspirateur près de gaz inflammables.

• Utilisateurs autorisés

Toutes les personnes qui font usage de cet appareil, qui se chargent de son entretien ou de sa réparation, doivent pour ce faire être expressément formées. Les personnes non familiarisées avec ce mode d'emploi, les enfants, ainsi que les personnes sous influence de l'alcool ou de médicaments ne doivent pas utiliser cet appareil ou ne peuvent le faire que sous surveillance.

• Sécurité des tiers

Veillez à ce que les enfants ne puissent pas jouer avec cet appareil. Les enfants ne sont pas conscients des dangers inhérents à l'utilisation des appareils électriques. Ne jamais laisser l'appareil en marche sans surveillance.

• Nettoyage

Avant de nettoyer l'appareil, vous devez absolument le débrancher et le laisser refroidir. Ne jamais plonger l'appareil dans l'eau, ni le laisser entrer en contact avec l'eau! Ne jamais utiliser d'objets coupants ou abrasifs, ni de produits chimiques corrosifs pour le nettoyer.

• Réparation

En cas de mauvais fonctionnement, de défaillance technique ou de dommages dus à une chute, débrancher immédiatement l'appareil. Ne faites jamais fonctionner un appareil endommagé. Il est formellement interdit d'introduire des objets dans l'appareil et d'en ouvrir le corps. Seul MIGROS-Service est habilité à réparer cet appareil. Pour des raisons de sécurité, il ne faut utiliser que les pièces de rechange originales Mio Star. Toute responsabilité est déclinée en cas de dommages consécutifs à une réparation non professionnelle ou exécutée par des tiers non autorisés.





A propos de ce mode d'emploi

23

Ce mode d'emploi ne peut mentionner tous les usages possibles de cet appareil. Pour tous les compléments d'information ou problèmes insuffisamment ou non traités dans ce mode d'emploi, veuillez vous adresser à M-Infoline (voir numéro de téléphone à l'arrière de ce mode d'emploi).

Veillez conserver soigneusement ce mode d'emploi et le remettre à tout nouvel utilisateur de l'appareil.

Déballage

Français

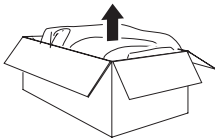

– Sortir l'aspirateur de son emballage

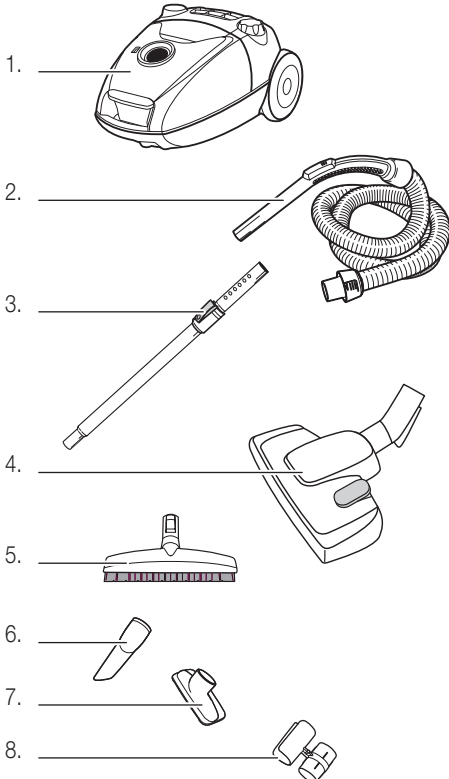

– Veuillez contrôler la présence de tous les éléments suivants:

1. aspirateur
2. flexible avec tube-poignée
3. tube télescopique
4. suceur sols
5. suceur parquets
6. suceur plat
7. suceur textile
8. clip de fixation pour accessoires

– Contrôler que la tension électrique (230 V) corresponde à la tension de l'appareil mentionnée sur la plaquette signalétique placée sous l'aspirateur

– Détruire tous les sachets plastiques qui peuvent être un jeu dangereux pour les enfants!

Conseil:

conservez l'emballage pour d'éventuels transports (par ex. déménagement, réparation, etc.)





24 Description de l'appareil et des commandes

Français

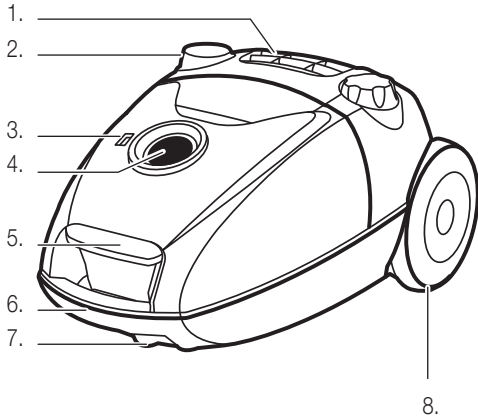

Avant:

1. Orifice de sortie d'air avec filtre HEPA
2. Pédale pour enroulage automatique du cordon
3. Indicateur sac à poussière plein
4. Raccordement flexible
5. Touche d'ouverture du logement sac à poussière
6. Poignée de transport
7. Roulette de guidage (en dessous)
8. Roulettes de transport

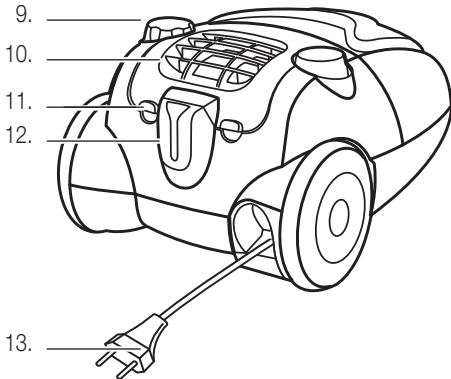

Arrière:

9. Régulateur rotatif avec interrupteur marche/arrêt et réglage progressif de la puissance d'aspiration
10. Couvercle filtre HEPA (filtre HEPA H12 MI 16 / art. n° 7171.022)
11. Attaches de retenue pour le couvercle du filtre HEPA
12. Position de rangement suceur sols et tube télescopique
13. Cordon d'alimentation et fiche





Description de l'appareil et des commandes

25

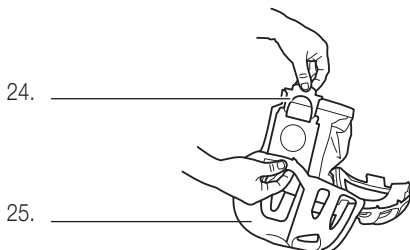
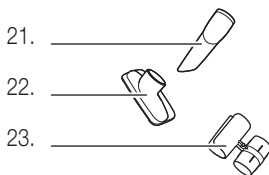
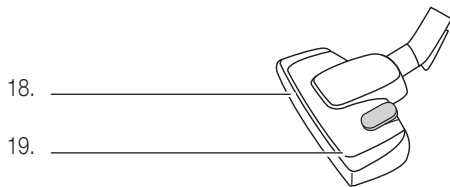
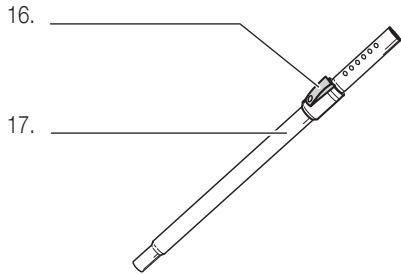
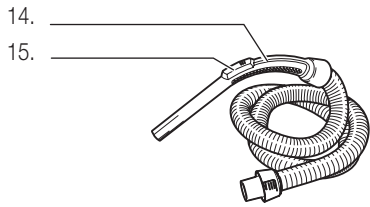

Accessoires:

- 14. Poignée sur tube télescopique (amovible)
- 15. Réglage aspiration

- 16. Bouton de réglage de longueur du tube
- 17. Tube télescopique

- 18. Suceur sols
- 19. Pédale sol dur/tapis

- 20. Suceur parquets

- 21. Suceur plat
- 22. Suceur textiles
- 23. Clip de fixation pour accessoires

Cassette pour sac et sac à poussière:

- 24. Sac à poussière avec cache de fermeture
(MI 03/ Art.-Nr. 7171.009)
- 25. Cassette pour sac à poussière

Français





26 Bref mode d'emploi

Ce bref mode d'emploi ne décrit que les étapes essentielles permettant l'utilisation de cet appareil. Pour des raisons de sécurité nous vous recommandons de lire le mode d'emploi détaillé dans lequel toutes les fonctions importantes sont décrites. Veuillez prêter attention aux consignes de sécurité des pages 22 et 28.

1. Logement du sac à poussière et filtre HEPA

Normalement le filtre HEPA, le filtre de protection du logement du sac à poussière et le filtre à air du moteur sont déjà mis en place à la sortie d'usine.

- Débrancher l'aspirateur
- Soulever la touche de déverrouillage du couvercle (à l'avant de l'aspirateur) et relever le couvercle jusqu'à ce qu'il s'encliquette

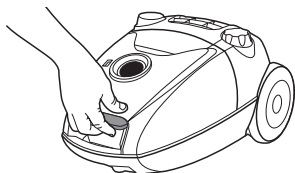

- Saisir la cassette du sac à poussière et la sortir de l'appareil
- Contrôler que la cassette contient un sac et que le filtre moteur blanc est bien mis en place. Si c'est le cas, remettre la cassette dans l'aspirateur. Changement du sac, voir p. 29

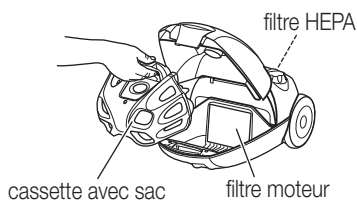

- S'assurer que le filtre HEPA est mis en place correctement. Si oui, bien remettre le couvercle en place (il s'encastre)

Recommandation:

- **ne jamais utiliser l'aspirateur sans sac à poussière, sans filtre moteur et sans filtre HEPA: risque d'endommager le moteur (pas de garantie)!**

2. Placer le flexible

- Introduire l'embout du flexible dans l'aspirateur (il s'encliquette). Lorsqu'on appuie sur le dispositif de blocage situé sur l'embout du flexible, on libère celui-ci

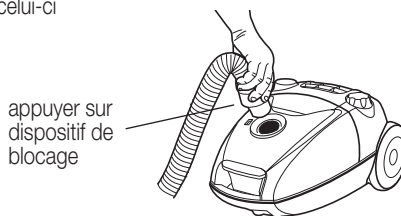

- Enfiler le tube télescopique dans le suceur sols
- Introduire le tube poignée du flexible dans le tube télescopique
- La longueur du tube télescopique peut être réglée. Pour le raccourcir ou le rallonger, pousser le bouton de réglage vers le haut

Attention:

- régler la longueur du tube de façon à toujours utiliser l'aspirateur dans une position correcte (= «dos droit»)

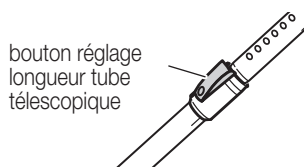

3. Brancher l'aspirateur

- Sortir le cordon d'alimentation à la longueur désirée
- Insérer la fiche dans la prise de courant (230 V)
- L'aspirateur est prêt à l'emploi

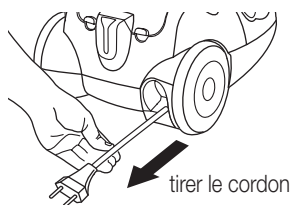



Bref mode d'emploi

Recommandation:

- ne pas tirer le cordon au-delà de la retenue finale car cela pourrait endommager le cordon ou le dispositif d'enroulement

4. Passer l'aspirateur

- Observer les consignes de sécurité pages 22 et 28
- En tournant le régulateur dans le sens des aiguilles d'une montre («MAX»), le moteur se met en marche et on peut commencer à passer l'aspirateur
- On règle progressivement la puissance à l'aide du régulateur rotatif: «MAX» est la puissance la plus forte

tourner l'interrupteur marche/arrêt jusqu'à la position «MAX»

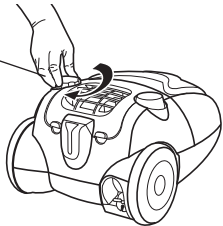

- Sur la poignée il y a un curseur: en poussant ce curseur vers l'arrière, on réduit la puissance d'aspiration

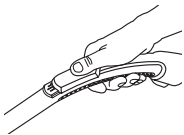

Recommandations:

- ne jamais aspirer de liquides, d'objets humides, incandescents, coupants et pointus car cela pourrait endommager le bac à poussière ou l'appareil (par ex. eau, éclats de verre, aiguilles, mégots de cigarettes, etc.), et risque de décharge électrique
- ne jamais aspirer la poussière du toner, ni les poussières fines
- ne pas placer le tube ou le suceur près des yeux et des oreilles: risque de lésions!

5. Position de rangement

- Durant les brèves pauses, le suceur sols ou le tube télescopique peuvent être accrochés à l'un des deux supports
- Si l'interruption est plus longue, débrancher et enrouler le cordon

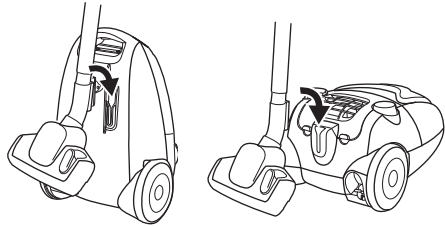

Français

6. Après avoir passé l'aspirateur

- Le débrancher
- Maintenir la fiche et appuyer sur la pédale de façon répétée pour que le cordon s'enroule complètement

Attention: avant de l'enrouler, veillez à ce que le cordon ne soit pas entortillé. Si le cordon ne s'enroule pas complètement, le faire ressortir sur une longueur d'un mètre environ et répéter le processus d'enroulement

- Ranger le tube télescopique avec le suceur sols dans le support vertical. Ne pas plier le flexible
- Conserver l'appareil dans un lieu sec, hors de portée des enfants

7. Soins et entretien

- Voir pages 35, 36 et 37

Recommandation:

- N'utiliser que des filtres HEPA d'origine (filtre HEPA H12 MI 16 / art. n° 7171.022)
- Le filtre à air du moteur doit être changé régulièrement, voir page 35 (art. n° 9071.021.925)





28 Mise en service

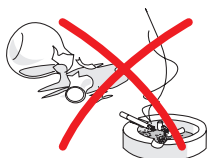

Avant la première mise en service

Faites très attention, car un mauvais usage du courant électrique peut être mortel. Veuillez donc à ce propos, lire et suivre attentivement les consignes de sécurité de la page 22:

- N'utiliser l'aspirateur que dans des locaux secs
- N'aspirer aucun liquide, tel que l'eau, etc.
- Ne pas aspirer d'objets pointus, coupants, en feu ou incandescents (comme éclats, aiguilles, cigarettes, cendres brûlantes, etc.)
- Dès que le sac est plein, il faut le changer. Il ne faut jamais le réutiliser
- Ne jamais aspirer la poussière du toner (de l'imprimante, photocopieuse) ou les particules de poussière très fines (ciment, plâtre, cendres, etc.)
- Ne jamais aspirer sans la cassette, ni sans sac à poussière et sans filtre HEPA ou filtre à air du moteur

Français

Usage

Avec l'appareil «VAC 4900», on peut passer l'aspirateur facilement, sans fatigue. Grâce à la grande efficacité du filtre HEPA lavable, les fines particules de poussière sont retenues à l'intérieur de l'appareil. Ceci garantit un intérieur sans poussière et une atmosphère saine évitant ainsi les problèmes d'allergie. Les accessoires suivants peuvent être fixés au tube télescopique ou directement sur la poignée du flexible:

Suceur sols

La majeure partie du temps on aspire avec le suceur sols. Ce suceur dispose d'une brosse incorporée pour sols durs et d'une surface lisse pour les tapis. Faire sortir ou rentrer la brosse au moyen de la pédale, placée sur le dessus du suceur.

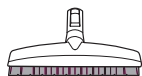
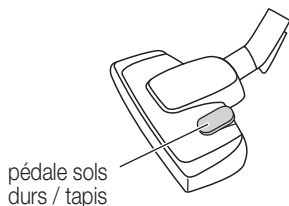

Suceurs sols durs / Parquets

Un suceur sols durs/parquets pouvant remplacer le suceur sols est fourni avec l'aspirateur.

Suceur textiles

A utiliser pour aspirer les fauteuils, les coussins, les rideaux, etc.

Suceur plat

Pour les endroits difficiles d'accès tels que les coins, les fentes, les radiateurs, etc.

Clip de fixation pour accessoires

On peut fixer ce clip sur la poignée du tuyau et y accrocher le suceur textiles et le suceur plat.





1. Mise en place / retrait du sac à poussière

Le **sac à poussière**, le **filtre à air du moteur** et le **filtre HEPA** sont déjà mis en place à la sortie d'usine. Vérifier qu'il sont bien en place.

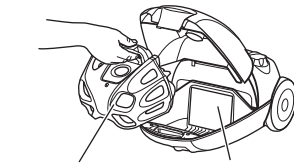
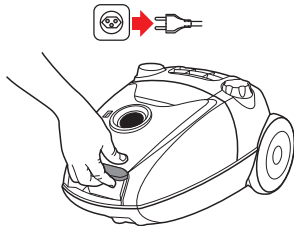

cassette avec sac filtre moteur

- Débrancher l'aspirateur avant de retirer la cassette avec sac
- Soulever la poignée de déverrouillage du couvercle (à l'avant de l'aspirateur) et relever le couvercle jusqu'à ce qu'il s'encliquette

- Contrôler que la cassette contient un sac
- Tenir la cassette par la poignée blanche et l'extraire de l'aspirateur
- Contrôler que le **filtre à air moteur** blanc (sur la paroi du logement du bac à poussière) est bien mis en place. Si oui, reinserter la cassette dans l'aspirateur

Français

Quand le sac à poussière est plein:

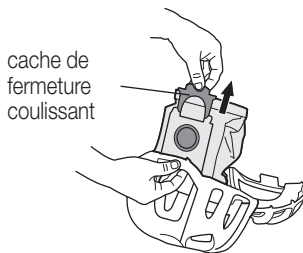

cache de fermeture coulissant

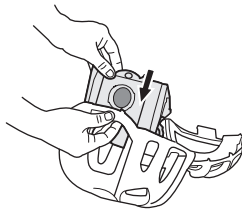

- Le sac à poussière est retenu dans la cassette
- Ouvrir le fermoir à cliquet (placé sur le dessus de la cassette)
- Tirer sur le cache en carton coulissant pour fermer hygiéniquement le sac à poussière
- Maintenir le support et retirer le sac à poussière plein en le tenant par la partie carton
- Jeter le sac dans les ordures ménagère
- Pour mettre un sac, enfiler la partie cartonnée du sac à poussière dans le support vert della cassette (jusqu'à la butée)
- Rabattre la cassette (elle s'enclenche) et remettre dans l'aspirateur
- Refermer le couvercle (il s'enclenche)

Attention:

- *l'appareil est doté d'un couvercle de sécurité. Si la cassette est mal mise sur son support ou s'il n'y a pas de sac du tout, le dispositif de blocage empêche la fermeture du couvercle. Ne pas forcer!*

suite ..





30 Mise en service



Important:

- N'utiliser que des sacs à poussière d'origine (MI 03 / art. n° 7171.009)
- NE JAMAIS utiliser de sacs à poussière qui ont déjà servi, car les pores en sont obstrués. Ceci réduit fortement l'efficacité de l'aspirateur et peut provoquer une surchauffe du moteur
- Ne jamais utiliser l'aspirateur sans cassette pour sac à poussière car cela pourrait l'endommager (par ex. le moteur). ne jamais utiliser l'aspirateur sans cassette ni sans filtre HEPA, cela endommagerait l'aspirateur (ex: le moteur, perte de la garantie)
- N'utiliser que des filtres HEPA d'origine (filtre HEPA H12 MI 16 / art. n° 7171.022)
- Le filtre moteur doit être changé régulièrement, voir page 35 (art. n° 9071.021.925)

Français

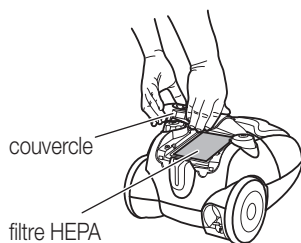

- Contrôler que le filtre HEPA est bien mis en place
- Ouvrir le couvercle du **filtre HEPA** et le retirer (tirer les deux attaches de retenue vers le haut)
- Contrôler que le **filtre HEPA** est mis en place. Si oui, bien remettre le couvercle en place (il s'encastre)

Conseil:

- Mettez une cartouche parfumée «M-Fresh-Turbo» ou les granulés parfumés «S-Fresh» dans votre sac à poussière et votre aspirateur dégagera un parfum agréable. En vente dans votre MIGROS.



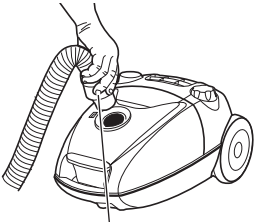

appuyer sur dispositif de blocage

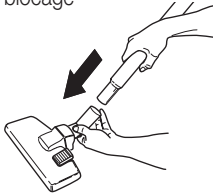

bouton de réglage de la longueur du tube télescopique

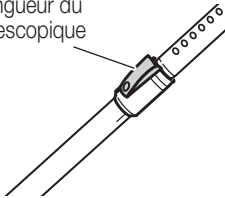

2. Flexible et tube télescopique

- Introduire l'embout du flexible dans l'aspirateur (il s'encliquette). Lorsqu'on appuie sur le dispositif de blocage situé sur l'embout du flexible, on libère celui-ci

- Enfiler le tube télescopique dans le suceur sols
- Introduire le tube poignée du flexible dans le tube télescopique

- On peut régler la longueur du tube télescopique: en poussant le bouton de réglage on peut allonger ou raccourcir le tube

Conseil:

- régler la longueur du tube de façon à toujours utiliser l'aspirateur dans une position correcte (= «dos droit»)

Français

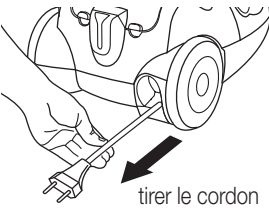

tirer le cordon

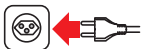

3. Brancher l'aspirateur

- Placer le régulateur rotatif sur «OFF» (tourner à fond)
- Sortir le cordon d'alimentation en fonction de la longueur désirée

Recommandations

- Ne pas tirer le cordon au-delà de la retenue finale car cela pourrait endommager le cordon ou le dispositif d'enroulement
- Ne pas tirer sur la prise mais sur le cordon

- Insérer la fiche dans la prise de courant (230 V)
- L'aspirateur est prêt à l'emploi

Important:

- n'utiliser l'aspirateur que dans des locaux secs. Vérifier de temps en temps le bon état du cordon d'alimentation. Faire remplacer immédiatement tout cordon défectueux par MIGROS-Service





32 Mise en service

Français

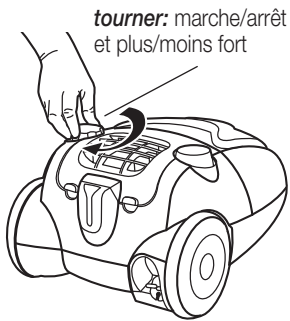

4. Passer l'aspirateur

- Observer les consignes de sécurité pages 22 et 28
- En tournant dans le sens des aiguilles d'une montre, l'interrupteur marche/arrêt sur «MAX», le moteur se met en marche et on peut commencer à passer l'aspirateur
- On peut régler la puissance d'aspiration à l'aide du curseur, vers «MAX»: puissance d'aspiration plus forte
«MIN»: puissance d'aspiration moins forte

pousser:
plus/moins fort

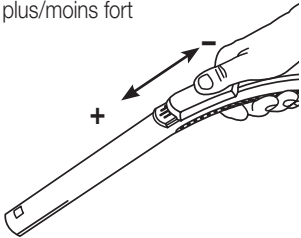

- Le curseur se trouve sur la poignée. Si on le pousse vers l'arrière on réduit la puissance d'aspiration, en le ramenant vers l'avant on l'augmente

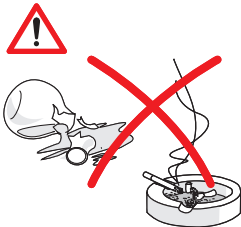

Important:

- ne jamais aspirer de liquides, d'objets humides, incandescents, coupants et pointus (par ex. eau, éclats de verre, aiguilles, mégots de cigarettes, etc.) car cela pourrait endommager le bac à poussière ou l'appareil
- ne pas aspirer la poussière du toner (de l'imprimante laser, photocopieuse) ou les particules de poussière très fines (ciment, plâtre, cendres, etc.)
- ne pas placer le tube ou le suceur près des yeux et des oreilles: risque de lésions!



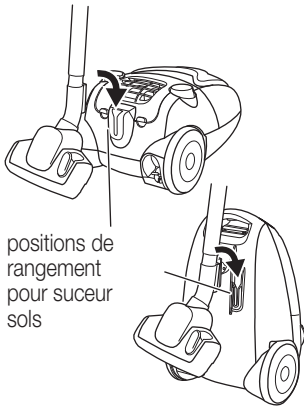

positions de rangement pour suceur sols

5. Positions de rangement

- Durant les brèves pauses, le suceur sols peut être accroché sur un des deux supports de rangement
- Si l'interruption est plus longue, débrancher et enrouler le cordon (risque de trébucher)

6. Après avoir passé l'aspirateur



- Le débrancher

appuyer sur la pédale

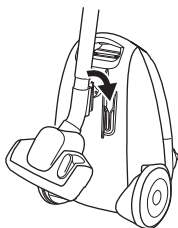
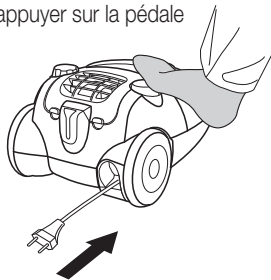

- En appuyant sur la pédale d'enroulage du cordon de façon répétée, le cordon s'enroule complètement

Recommandation: avant de l'enrouler, veillez à ce que le cordon ne soit pas entortillé. Si le cordon ne s'enroule pas complètement, le faire ressortir sur une longueur d'un mètre environ et répéter le processus d'enroulement

- Ranger le tube télescopique avec le suceur sols dans le support vertical. Ne pas plier le flexible
- Conserver l'appareil dans un lieu sec, hors de portée des enfants





7. Pour votre sécurité

L'aspirateur est doté d'une protection anti-surchauffe. En cas de surchauffe (*ex. lorsque suceur, tube, flexible ou filtre sont bouchés ou si le sac est plein*), l'aspirateur s'éteint automatiquement. Dans ce cas il faut:

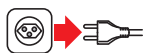

- placer le régulateur sur «OFF» (tourner à fond)
- **débrancher l'appareil**
- le laisser refroidir 30 à 60 minutes
- déboucher l'élément bouché
- changer le sac: voir page 29 et 30
- nettoyer ou remplacer le filtre: voir page 35

Après cela l'aspirateur peut être utilisé normalement.

8. Changer le sac à poussière

L'indicateur signale quand il faut remplacer le sac. Si le sac est plein, l'indicateur devient rouge. Le manque de pression est mesuré et affiché dès que la perméabilité de l'air du sac se réduit, comme cela se produit lorsque le sac est plein ou lorsque le suceur, le tube télescopique ou le flexible sont bouchés.

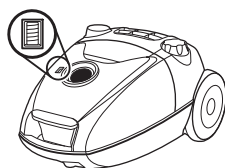

- Tenir le suceur en l'air, le moteur en marche (le suceur ne doit pas rester au sol)
- Dès que l'indicateur devient rouge, le sac doit être immédiatement changé (voir page 29)
- Si l'indicateur reste noir, cela signifie que le sac est vide ou peu rempli

Important:

- ne jamais utiliser l'aspirateur sans sac à poussière car cela pourrait l'endommager (par ex. le moteur)
- N'utiliser que des sacs à poussière d'origine (MI 03 / art. n° 7171.009)
- Ne jamais utiliser de sacs à poussière qui ont déjà servi, car les pores en sont obstrués. Ceci réduit fortement l'efficacité de l'aspirateur et peut provoquer une surchauffe du moteur
- Les sacs humides se déchirent et peuvent provoquer des problèmes de moteur
- Le filtre moteur doit être changé régulièrement





9. Nettoyer / remplacer les filtres

L'aspirateur est muni de deux filtres qui doivent être nettoyés ou remplacés régulièrement:

Recommandation:

- en cas d'aspiration de grosses quantités de poussière fine ou de poils d'animaux, cela peut boucher le filtre, il faut alors le laver soigneusement et plus souvent ou le remplacer plus fréquemment

9.1 Filtre à air du moteur

Ce filtre protège le moteur des particules de poussière. Ne jamais utiliser l'aspirateur sans le filtre à air du moteur.

- Relever le couvercle jusqu'au dé clic
- Retirer la cassette du sac à poussière
- Enlever l'ancien filtre à air du moteur

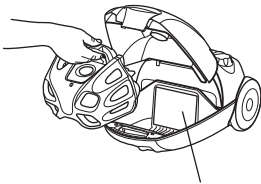
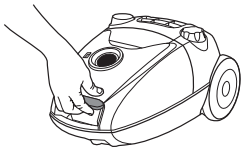

filtre moteur



- Laver le filtre sous l'eau courante, puis le laisser sécher entièrement (**ne pas utiliser de produit de ménage**)
- Remettre le filtre nettoyé sur son support (placer le filtre sur les 4 ergots de retenue)



Recommandations

- Si nécessaire, remplacer le filtre à air du moteur, par ex. si très sale. Le filtre à air du moteur est disponible auprès de MIGROS-Service ou auprès du service après-vente MIGROS (art. n° 9071.021.925)
- Ne jamais mettre un filtre humide





36 Entretien

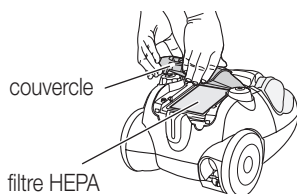
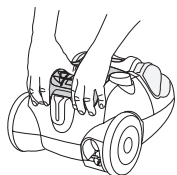

Français

9.2 Nettoyer le filtre HEPA «wash&use»

Le filtre HEPA hyper efficace retient les plus fines particules de poussière pour le plaisir des personnes allergiques. Il se lave tout simplement à l'eau et se réutilise. Laver le filtre HEPA au moins 2 fois par an, ou le remplacer s'il est très sale (filtre HEPA H12 MI 16 art. n° 7171.022).

- Ouvrir le couvercle du **filtre HEPA** et le retirer (tirer les deux attaches de retenue vers le haut)
- Tenir le filtre par l'attache bleue et l'enlever

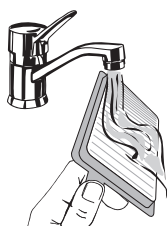

- Laver la partie interne (= côté sale) sous l'eau courante
- Tapoter le filtre et si celui-ci est très sale recommencer le processus



laisser essuyer pour
24 heures

- Laisser sécher le filtre à l'air pendant 24 heures. S'assurer qu'il est vraiment bien sec avant de le remettre en place (côté grille devant)
- Remplacer le filtre en procédant à l'inverse



Recommandations

- Ne pas toucher le filtre avec les mains ou avec un objet, ne pas utiliser de produit détergent. **Ne pas** nettoyer le filtre en le brossant, car cela l'endommagerait
- Quelques particules peuvent rester accrochées au filtre et celui-ci peut sembler encore sale, mais le filtre HEPA récupère malgré cela toute son efficacité
- **Ne pas** sécher le filtre en le mettant au soleil ou à l'aide du sèche-cheveux, cela l'endommagerait





Nettoyage / Rangement

37



- Ne jamais plonger l'appareil, ni les accessoires dans l'eau, ne jamais le laver à l'eau courante
- Ne pas employer de détergents, ni d'objets de ménage abrasifs. Nettoyer l'appareil qu'à l'aide d'un chiffon humide et le laisser sécher

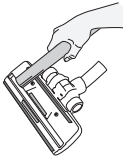
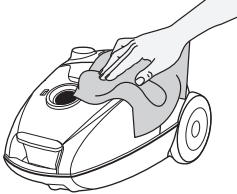

- Aspirer les peluches du suceur sols avec le tube

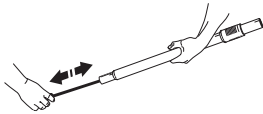

- Si le tube ou le flexible sont bouchés, les nettoyer avec une baguette. Ne pas plier le flexible. Ne pas utiliser d'objet pointu

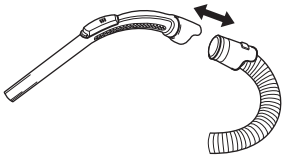

- Pour nettoyer le flexible, on peut en retirer la poignée

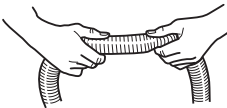

- Si un bouchon se forme dans le flexible, on peut l'éliminer en «massant» le flexible. Faire attention en cas de présence de verre ou d'aiguille

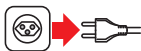

- Si l'on n'utilise pas l'appareil il faut l'éteindre et le débrancher
- Le ranger dans un local sec et hors de portée des enfants

Français





38 Problèmes

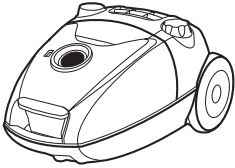
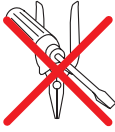

Les réparations ne doivent être effectuées que par MIGROS-Service. Des réparations effectuées par des non-professionnels peuvent représenter de graves dangers pour l'utilisateur.

Toute responsabilité est déclinée en cas de dommages consécutifs à une réparation non professionnelle et dans ce cas le droit à la garantie s'arrête.

Rendez inutilisable un appareil hors d'usage. Débranchez-le et sectionnez le cordon d'alimentation.

Français

Elimination



- Tout appareil hors d'usage peut être éliminé gratuitement dans un point de vente pour une élimination conforme
- Éliminez tout appareil défectueux et assurez-vous qu'il ne puisse plus être utilisé
- Ne pas le jeter dans les ordures ménagères (protection de l'environnement!)





Données techniques

| | |
|--|---|
| Tension nominale | 230 V / 50 Hz |
| Puissance nominale | nom. 1800 W, max. 2000 W |
| Dimensions de l'appareil de base (sans flexible) | env. 47 x 32.5 x 23.5 cm (L x l x H) |
| Longueur du cordon | env. 9 m |
| Rayon d'action | env. 12 m |
| Poids de l'appareil de base | env. 5.5 kg |
| Matériaux – corps | plastique ABS |
| Réglage aspiration | électronique |
| Capacité sac à poussière | 3.5 L |
| Haut. manométrique flexible | 2700 mm W |
| Antiparasité | selon norme UE |
| homologué | CE |
| Produit garanti | 2 ans |
| Service garanti | 5 ans |
| Accessoires (inclus dans le prix) | flexible avec poignée, tube télescopique, suceur sols, suceur parquets, suceur plat, suceur textiles, filtre HEPA (placé) |

Accessoires (option)

| | |
|-----------------------------|--------------------------|
| Filtre-HEPA H12 de rechange | MI 16 / art. n° 7171.022 |
| Sac de rechange 5 pièces | MI 03 / art. n° 7171.009 |
| Filtre à air du moteur *) | art. n° 9071.021.925 |

*) Disponibles auprès de MIGROS-Service ou auprès du service après-vente MIGROS

Sous réserve de toute modification de conception et de fabrication dans l'intérêt du progrès technique.

MIGROS

FÉDÉRATION DES COOPÉRATIVES MIGROS, CH-8031 Zurich





Aspirapolvere a slitta VAC 4900

41

Congratulazioni!

Con questo aspirapolvere a slitta «VAC 4900» ha acquistato un prodotto di qualità, fabbricato con estrema cura. Con una manutenzione adeguata l'apparecchio le renderà per anni delle ottime prestazioni.

Prima della messa in funzione iniziale, la preghiamo di leggere attentamente le presenti istruzioni d'uso e soprattutto di osservare le avvertenze di sicurezza.

Le persone che non conoscono a fondo queste istruzioni d'uso non sono autorizzate all'impiego dell'aspirapolvere a slitta.

Indice

| | Pagina | | Pagina |
|---|-----------|--|-----------|
| Avvertenze di sicurezza | 42 | Manutenzione | 54 |
| A proposito delle istruzioni d'uso | 43 | – Per la vostra sicurezza | 54 |
| Disimballaggio | 43 | – Sostituire il sacchetto per la polvere | 54 |
| Elenco delle parti e degli elementi di comando | 44 | – Pulire / sostituire i filtri | 55 |
| Istruzioni brevi | 46 | – Filtro motore | 55 |
| Messa in funzione | 48 | – Filtro HEPA | 56 |
| – Prima della messa in funzione iniziale | 48 | Pulizia / Custodia | 57 |
| – Impiego | 48 | Guasti / Smaltimento | 58 |
| – Collocare / sostituire il sacco raccogli-polvere | 49 | Dati tecnici | 59 |
| – Tubo flessibile e tubo telescopico | 51 | | |
| – Allacciamento alla corrente elettrica | 51 | | |
| – Passare l'aspirapolvere | 52 | | |
| – Dispositivi di parcheggio | 53 | | |
| – Dopo aver passato l'aspirapolvere | 53 | | |

Italiano



42 Avvertenze di sicurezza



Lei ha acquistato l'aspirapolvere a slitta «VAC 4900». Prima di allacciare il suo apparecchio alla corrente elettrica, la preghiamo di prendersi il tempo per leggere attentamente queste istruzioni che contengono importanti avvertenze di sicurezza e di messa in funzione.

• Corrente elettrica

Non toccare mai le parti allacciate alla corrente elettrica, poiché esse possono provocare scariche elettriche, con pericolo di lesioni gravi o addirittura di morte! Allacciare l'apparecchio soltanto a corrente alternata con tensione di 230 V / 50 Hz, min. 10A con presa a terra. La presa di corrente deve essere stata installata da professionisti autorizzati. Noi raccomandiamo di allacciare l'apparecchio a una presa munita di interruttore FI di max. 30mA. In caso di dubbio rivolgersi a uno specialista.

• Cavo di alimentazione

Non mettere mai in funzione l'apparecchio se il cavo è danneggiato. Fare immediatamente sostituire prese e cavi danneggiati presso MIGROS-Service. Non tirare il cavo facendolo passare su angoli e spigoli taglienti e non incastrarlo. Non appoggiare o far pendere il cavo su oggetti roventi e tenerlo lontano dall'olio. Non passare con l'aspirapolvere sopra il cavo. Non estrarre la spina dalla presa di corrente tirando il cavo o con le mani bagnate.

• Uso conforme

L'aspirapolvere è destinato esclusivamente ad uso privato. E' severamente vietato apportare modifiche tecniche o farne un uso illecito a causa dei pericoli che potrebbero derivarne!

• Impiego

Non aspirare mai liquidi, oggetti umidi, incandescenti, taglienti e appuntiti (ad es. acqua, frammenti di vetro, aghi, mozziconi di sigaretta, ecc.) poiché potrebbe danneggiarsi il motore o l'apparecchio. Non aspirare mai la polvere del toner (di stampanti laser, fotocopiatrici).

Tenere il tubo o la bocchetta dell'aspirapolvere lontano da occhi e orecchie: pericolo di lesioni! Non utilizzare l'aspirapolvere in vicinanza di gas infiammabili.

• Utenti autorizzati

Tutte le persone che hanno a che fare con l'utilizzo, la manutenzione e la riparazione dell'apparecchio, devono essere formate e istruite a questo scopo. Le persone, invece, che non conoscono a fondo le istruzioni d'uso, i bambini e le persone sotto l'influsso di alcool, droghe e medicinali non sono autorizzati a usare l'apparecchio o possono farlo solo sotto sorveglianza.

• Protezione di terzi

Assicurarsi che i bambini non abbiano la possibilità di giocare con l'apparecchio. I bambini non riconoscono i pericoli in cui si può incorrere maneggiando un apparecchio elettrico. Non lasciare mai l'apparecchio in funzione senza controllo.

• Pulizia

Prima di pulire l'apparecchio, estrarre assolutamente la spina dalla presa di corrente e lasciarlo raffreddare. Non immergere mai l'apparecchio nell'acqua né lasciarlo entrare in contatto con essa! Per la pulizia non impiegare mai oggetti taglienti e abrasivi o sostanze chimiche corrosive.

• Riparazioni

In caso di disturbi di funzionamento o di apparecchio difettoso oppure di sospetto di danni provocati da una caduta, estrarre immediatamente la spina dalla presa di corrente. Non mettere mai in funzione apparecchi danneggiati. È severamente vietato introdurre oggetti estranei nell'apparecchio o aprirne il corpo. Le riparazioni possono essere eseguite soltanto attraverso MIGROS-Service. Per motivi di sicurezza possono essere utilizzati soltanto pezzi di ricambio originali Mio Star. Non si assumono responsabilità in caso di danni causati da riparazioni eseguite da personale non specializzato.





A proposito delle istruzioni d'uso

43

Queste istruzioni d'uso non possono tener conto di ogni possibile impiego. Per ulteriori informazioni oppure in caso di problemi che non sono trattati o non lo sono in modo sufficientemente dettagliato, la preghiamo di rivolgersi a M-Infoline (numero di telefono sul retro delle presenti istruzioni d'uso).

Conservi accuratamente queste istruzioni d'uso e le consegni comunque ad ogni eventuale altro utente.

Disimballaggio

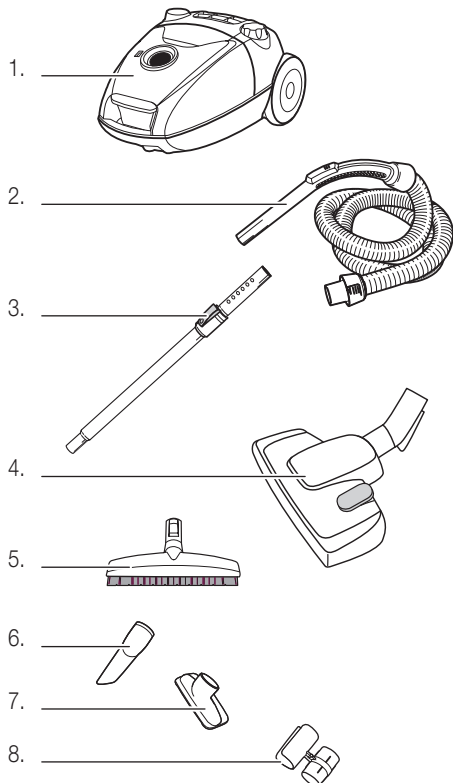
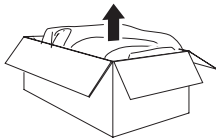

– Togliere l'aspirapolvere dall'imballaggio

– Dopo il disimballaggio controllare che i seguenti pezzi siano disponibili:

1. Aspirapolvere
2. Tubo flessibile con impugnatura
3. Tubo telescopico
4. Bocchetta per pavimenti
5. Bocchetta per parquet
6. Bocchetta a lancia
7. Bocchetta per tessuti
8. Supporto per accessori

– Controllare che la tensione di rete (230 V) corrisponda a quella indicata sulla targhetta di designazione sotto l'apparecchio

– Distruggere eventuali sacchetti di plastica, poiché potrebbero diventare un giocattolo pericoloso per i bambini!

Consiglio:

Conservare l'imballaggio per eventuali futuri trasporti (ad es. traslochi, riparazioni, ecc.)

Italiano





44 Elenco delle parti e degli elementi di comando

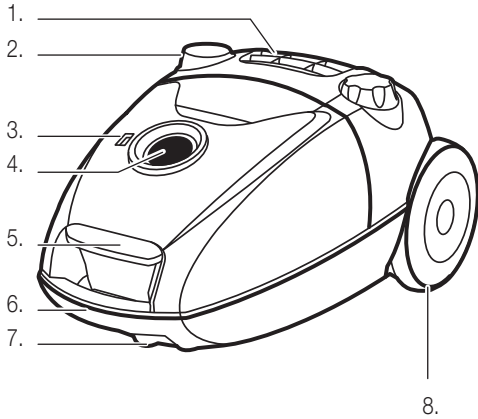

Parte anteriore dell'apparecchio:

1. Apertura per l'emissione d'aria con filtraggio HEPA
2. Pedale per il dispositivo automatico di riavvolgimento del cavo
3. Indicatore sacco raccogli-polvere pieno
4. Giunzione per tubo flessibile
5. Tasto apertura cassetta sacco raccogli-polvere
6. Maniglia per il trasporto
7. Rotella guida (sotto l'apparecchio)
8. Rotelle per il trasporto

Italiano

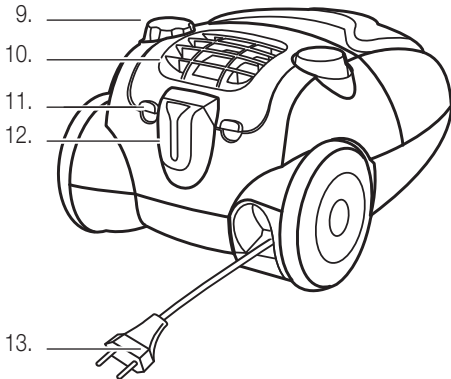

Parte posteriore dell'apparecchio:

9. Interruttore rotante acceso/spento con regolazione continua della potenza di aspirazione
10. Coperchio per filtro HEPA (H12-filtro HEPA MI 16 / art. n° 7171.022)
11. Levette per coperchio posteriore per il filtro HEPA
12. Dispositivo di parcheggio per la bocchetta pavimenti e il tubo telescopico
13. Spina e cavo di alimentazione





Elenco delle parti e degli elementi di comando

45

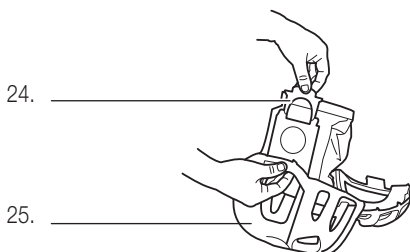
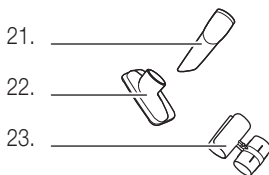
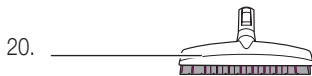
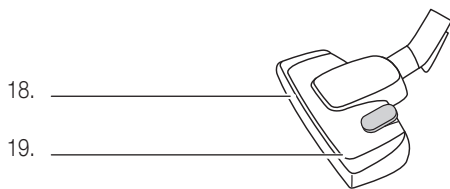
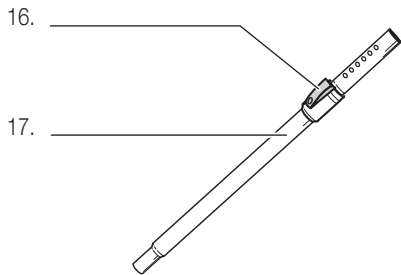
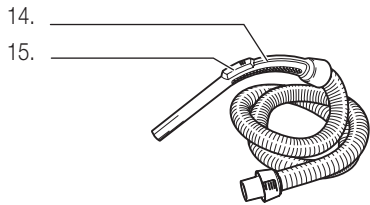

Accessori:

- 14. Impugnatura per tubo flessibile (amovibile)
- 15. Regolazione della potenza di aspirazione

- 16. Pulsante per la regolazione dell'altezza del tubo telescopico
- 17. Tubo telescopico

- 18. Bocchetta per pavimenti
- 19. Commutatore pavimenti/tappeti

- 20. Bocchetta per parquet

- 21. Bocchetta a lancia
- 22. Bocchetta per tessuti
- 23. Supporto per accessori

Cassetta e sacco raccogli-polvere:

- 24. Sacco raccogli-polvere con coperchio richiudibile (MI 03 / Art.-Nr. 7171.009)
- 25. Cassetta per sacco raccogli-polvere

Italiano





46 Istruzioni brevi

Queste istruzioni brevi contengono soltanto le tappe più importanti di utilizzo dell'apparecchio. Per motivi di sicurezza è consigliabile leggere le istruzioni d'uso dettagliate, in cui sono descritte tutte le funzioni importanti. Osservare le prescrizioni di sicurezza a pagina 42 e 48.

1. Contenitore polvere e filtro HEPA

Di norma la fabbrica fornisce l'apparecchio con un filtro HEPA e un filtro motore già inseriti.

- Togliere la spina
- Sollevare la maniglia di sbloccaggio del coperchio (sulla parte anteriore dell'aspirapolvere), aprire il coperchio (a scatto)

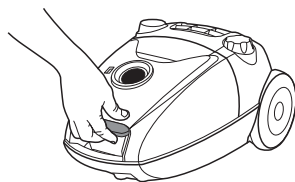

- Tenere ed estrarre verso l'alto la cassetta bianca per il sacco raccogli-polvere
- Controllare che nella cassetta ci sia un sacco raccogli-polvere e che il filtro motore bianco sia inserito correttamente. In caso affermativo reinserire la cassetta nell'aspirapolvere. Sostituire il sacco raccogli-polvere v. pagina 49.

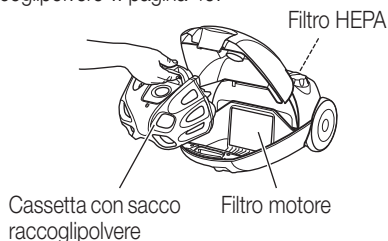

- Controllare che il filtro HEPA sia inserito correttamente. In caso affermativo, rimettere il coperchio e chiuderlo (a scatto)

Nota:

- **Mai utilizzare l'aspirapolvere senza sacco raccogli-polvere, filtro HEPA o filtro motore: il motore ne potrebbe rimanere danneggiato (nessuna garanzia)!**

2. Collegare il tubo flessibile

- Inserire nell'aspirapolvere il manicotto del tubo flessibile (si chiude a scatto). Premendo il dispositivo di bloccaggio sul manicotto, è possibile rilasciare il tubo

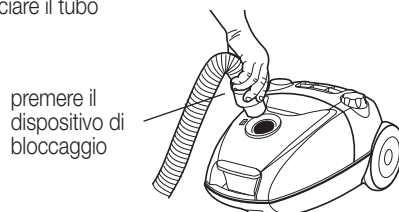

- Inserire il tubo telescopico nella bocchetta per pavimenti
- Introdurre l'impugnatura del tubo flessibile nel tubo telescopico
- La lunghezza del tubo telescopico può essere modificata: spingere il pulsante di regolazione verso l'alto per allungare o accorciare il tubo

Nota:

- regolare la lunghezza in modo da permettere un comodo uso dell'aspirapolvere in posizione eretta (= «schiena dritta»)

Pulsante di regolazione per la lunghezza del tubo telescopico

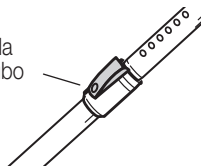

3. Allacciamento alla corrente elettrica

- Estrarre il cavo di alimentazione nella lunghezza desiderata
- Inserire la spina nella presa di corrente (230 V)
- L'aspirapolvere è pronto per l'uso

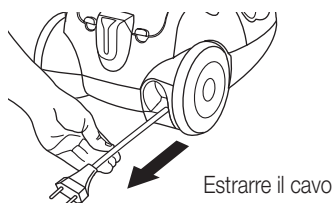



Nota:

- Non tirare ulteriormente il cavo quando è completamente fuoriuscito per evitare il danneggiamento del dispositivo di avvolgimento

4. Passare l'aspirapolvere

- Osservare avvertenze di sicurezza a pag. 42 e 48
- Girando l'interruttore rotante acceso/spento in senso orario («MAX») il motore si accende e si può cominciare a passare l'aspirapolvere
- Con l'interruttore rotante si può regolare la potenza di aspirazione in modo continuo: «MAX» = potenza massima

Girare l'interruttore acceso/spento su «MAX»

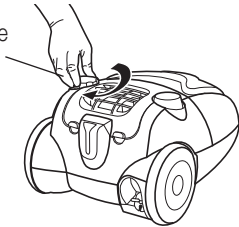

- Sull'impugnatura si trova un cursore: spostandolo indietro si riduce la potenza di aspirazione

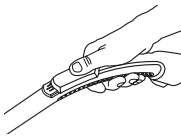

Note:

- Non aspirare mai liquidi, oggetti umidi, incandescenti, taglienti e appuntiti (ad es. acqua, frammenti di vetro, aghi, mozziconi di sigaretta, ecc.) perché potrebbero subentrare danni all'apparecchio o al contenitore per la polvere o si potrebbe correre il rischio di scossa elettrica
- Non aspirare mai la polvere del toner o polveri fini
- Tenere il tubo o la bocchetta dell'aspirapolvere lontano da occhi e orecchie: pericolo di lesioni!

5. Posizione di parcheggio

- In caso di pause brevi è possibile sistemare la bocchetta per pavimenti o il tubo telescopico in posizione di parcheggio in uno dei due supporti
- In caso di interruzioni per lunghi periodi di tempo estrarre la spina e riavvolgere il cavo

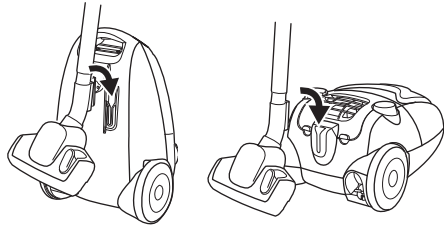

6. Dopo aver passato l'aspirapolvere

- Estrarre la spina
- Tenere in mano la spina e, premendo ripetutamente il pedale per il dispositivo di riavvolgimento, riavvolgere completamente il cavo

Note: badare che il cavo, prima di essere avvolto, non sia attorcigliato. Nel caso in cui il cavo non venga riavvolto completamente, estrarlo nuovamente per circa un metro, ripetere quindi il processo di avvolgimento

- Per riporre, introdurre il tubo telescopico con la bocchetta pavimenti nel dispositivo di parcheggio verticale. Non piegare il tubo flessibile
- Conservare l'apparecchio in un luogo asciutto, fuori dalla portata dei bambini

7. Cura e manutenzione

- Vedi pagine 55, 56 e 57

Note:

- Utilizzare soltanto filtri HEPA originali (H12 filtro HEPA MI 16 / art. n° 7171.022)
- Sostituire regolarmente il filtro motore, vedi pagina 55 (art. n° 9071.021.925)





48 Messa in funzione

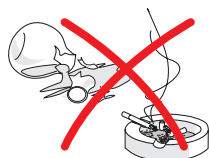

Prima della messa in funzione iniziale

Prestare la massima attenzione poiché un approccio inadeguato alla corrente elettrica può essere fatale. Si prega quindi di leggere le avvertenze di sicurezza a pagina 42 e di osservare le seguenti misure di sicurezza:

- Utilizzare l'aspirapolvere soltanto in locali asciutti
- Non aspirare liquidi quali acqua, ecc.
- Non aspirare oggetti appuntiti, taglienti, infuocati o incandescenti (cocchi, aghi, sigarette, cenere ardente, ecc.)
- Sostituire immediatamente il sacco raccogli-polvere pieno e non riutilizzarlo
- Non aspirare mai la polvere del toner (di stampanti laser o di fotocopiatrici) o le particelle di polvere troppo fine (cemento, gesso, cenere, ecc.)
- Non aspirare mai senza sacco raccogli-polvere, cassetta, filtro HEPA o filtro motore

Impiego

Con l'apparecchio «VAC 4900» è possibile passare l'aspirapolvere comodamente e senza fatica.

Grazie al filtro HEPA efficiente e lavabile, l'apparecchio è in grado di trattenere le più piccole particelle di polvere, contribuendo a mantenere l'aria ambientale pulita, prevenendo così le allergie. Sul tubo telescopico o direttamente sull'impugnatura del tubo flessibile è possibile adattare e impiegare i seguenti accessori:

Bocchetta per i pavimenti

Con la bocchetta per pavimenti si può svolgere la maggior parte dei lavori. La bocchetta possiede una spazzola incorporata per i pavimenti duri e una superficie liscia per i tappeti. Far uscire o rientrare la spazzola con il pedale posto sulla parte superiore della bocchetta.

pedale
pavimenti / tappeti

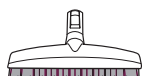
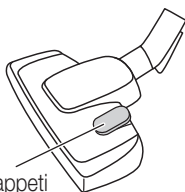

Spazzola per pavimenti duri / parquet

Una bocchetta speciale per pavimenti duri e parquet è inclusa nell'imballaggio. Essa può essere usata al posto della bocchetta per pavimenti.

Bocchetta per tessuti

Può essere utilizzata per gruppi imbottiti, cuscini, tende, ecc.

Bocchetta a lancia

Adatta per spazi difficilmente accessibili come angoli, fessure, riscaldamenti, ecc.

Supporto per accessori

La bocchetta per tessuti si può attaccare al supporto accessori sull'impugnatura del tubo flessibile.





1. Collocare / sostituire il sacco raccogli-polvere

Dalla fabbrica l'apparecchio è dotato di un **sacco raccogli-polvere**, un **filtro motore** e un **filtro HEPA**. Controllare che siano inseriti.

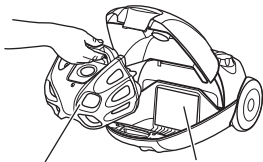
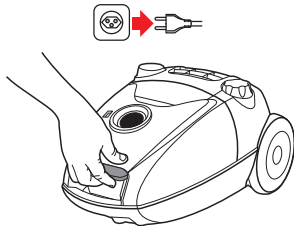

Cassetta con sacco raccogli-polvere Filtro motore

- Estrarre la spina dalla presa di corrente prima di togliere la cassetta per il sacco raccogli-polvere
- Sollevare la maniglia di sbloccaggio del coperchio (sulla parte anteriore dell'aspirapolvere), aprire il coperchio (a scatto)

- Controllare che nella cassetta sia inserito un sacco raccogli-polvere
- Tenere ed estrarre verso l'alto la cassetta
- Controllare che il **filtro motore** bianco (sulla parete interna del vano del contenitore per la polvere) sia inserito. In caso affermativo, rimettere la cassetta per il sacco raccogli-polvere nell'aspirapolvere

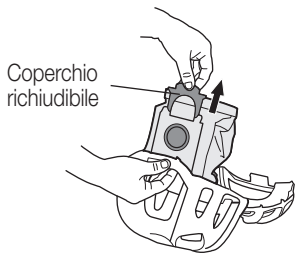

Coperchio richiudibile

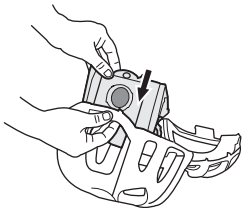

Sacco pieno:

- Il sacco raccogli-polvere è fissato alla cassetta
- Sbloccare la chiusura a scatto nella parte superiore della cassetta e aprire
- Per chiudere in maniera igienica il sacco raccogli-polvere, far scivolare sull'apertura il coperchio di cartone tirandolo delicatamente
- Mantenere fisso il supporto e asportare completamente il sacco dallo scomparto tenendo in mano il cartone
- Gettare il sacco usato tra i rifiuti domestici

- Spingere l'inserito di cartone del nuovo sacco raccogli-polvere nel supporto verde della cassetta (fino all'arresto)
- Richiudere la cassetta (a scatto) e reinserirla nell'apparecchio
- Richiudere il coperchio (scatta in posizione)

Nota:

- **L'apparecchio è dotato di un coperchio di sicurezza. Se la cassetta non è inserita correttamente nel supporto, o in assenza del sacco, un dispositivo di bloccaggio impedisce che il coperchio si chiuda. Non forzare!**



continua ...





50 Messa in funzione



Importante:

- Utilizzare soltanto sacchi raccogli-polvere originali (MI 03 / art. n° 7171.009)
- NON riutilizzare sacchi usati, poiché l'uso intasa i pori degli stessi, ciò che produce una sensibile riduzione della potenza aspirante e può provocare il surriscaldamento del motore
- Non utilizzare mai l'apparecchio senza cassetta. L'aspirapolvere deve essere utilizzato esclusivamente con la cassetta ed il filtro HEPA inseriti correttamente: in caso contrario l'apparecchio potrebbe venirne danneggiato (per es. danni al motore; nessuna garanzia)
- Impiegare soltanto il filtro HEPA originale (filtro HEPA H12, MI 16 / art. n° 7171.022)
- Sostituire regolarmente il filtro motore (vedi pagina 55; art. n° 9071.021.925)

Italiano

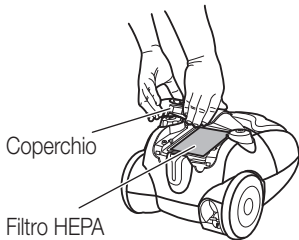

- Controllare che il filtro HEPA sia inserito correttamente:
- Aprire e togliere il coperchio posteriore per il **filtro HEPA** (sollevare con forza tenendolo per le due levette)
- Controllare che il **filtro HEPA** sia inserito. In caso affermativo, rimettere il coperchio e chiuderlo (a scatto)

Suggerimento:

- Inserire nel sacchetto una cartuccia profumata «M-Fresh-Turbo» oppure granulato profumato «S-Fresh» e l'aspirapolvere emetterà un gradevole profumo. Ottenibile presso la vostra MIGROS.



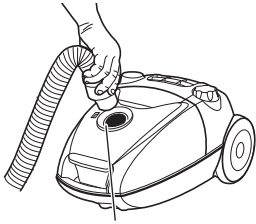

Premendo il dispositivo di bloccaggio

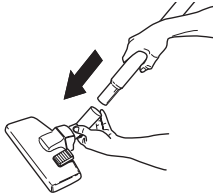

Pulsante di regolazione per la lunghezza del tubo telescopico

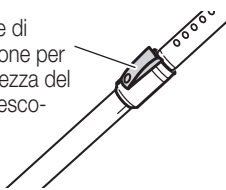

2. Tubo flessibile e tubo telescopico

- Introdurre il manicotto del tubo flessibile nell'aspirapolvere (a scatto). Premendo il dispositivo di bloccaggio è possibile rimuovere il tubo
- Inserire il tubo telescopico nella bocchetta pavimenti
- Introdurre l'impugnatura del tubo flessibile nel tubo telescopico

- La lunghezza del tubo telescopico può essere modificata: spingere il pulsante di regolazione verso l'alto per allungare o accorciare il tubo

Suggerimento:

- Regolare la lunghezza in modo da permettere un comodo uso dell'aspirapolvere in posizione eretta (= «schiena diritta»)

3. Allacciamento alla corrente elettrica

- Girare l'interruttore nella posizione «OFF» (fino all'arresto)
- Estrarre il cavo alla lunghezza desiderata

Note:

- Non tirare ulteriormente il cavo quando è completamente fuoriuscito per evitare il danneggiamento dello stesso e del dispositivo di avvolgimento
- Tirare tenendo il cavo, non la spina

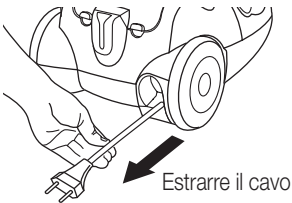

Estrarre il cavo

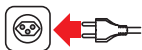

- Inserire la spina nella presa di corrente (230 V)
- L'aspirapolvere è pronto per l'uso



Importante:

- Utilizzare l'apparecchio soltanto in locali asciutti. Controllare ogni tanto che il cavo di alimentazione non sia danneggiato o crepato. Far sostituire immediatamente i cavi danneggiati dal MIGROS-Service





52 Messa in funzione

4. Passare l'aspirapolvere

Girare: acceso/spento e più o meno potente

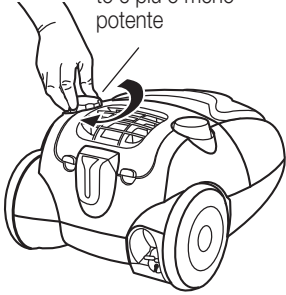

- Osservare le avvertenze di sicurezza a pagina 42 e 48
- Girando l'interruttore rotante acceso/spento in senso orario («MAX») il motore si accende e si può cominciare a passare l'aspirapolvere
- La potenza di aspirazione può essere modificata girando l'interruttore rotante verso:
 - «MAX»: potenza di aspirazione più forte
 - «MIN»: potenza di aspirazione più debole

Italiano

Cursore:
più o meno potente

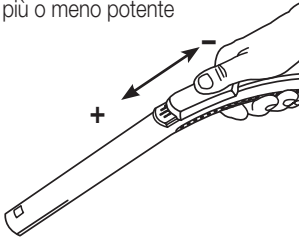

- Sull'impugnatura si trova un cursore: spostandolo indietro si riduce la potenza di aspirazione, in avanti, invece la si aumenta

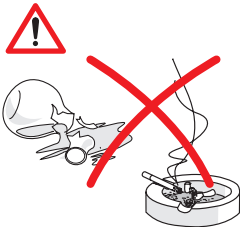

Importante:

- Non aspirare mai liquidi, oggetti umidi, incandescenti, taglienti e appuntiti (ad es. acqua, frammenti di vetro, aghi, mozziconi di sigaretta, ecc.) perché potrebbero subentrare danni al contenitore per la polvere o all'apparecchio
- Non aspirare mai la polvere del toner (di stampanti laser o di fotocopiatrici) o le particelle di polvere troppo fine (cemento, gesso, cenere, ecc.)
- Tenere il tubo o la bocchetta dell'aspirapolvere lontano da occhi e orecchie: pericolo di lesioni!



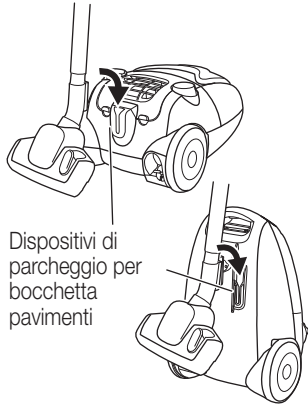

Dispositivi di parcheggio per bocchetta pavimenti

5. Dispositivi di parcheggio

- In caso di pause brevi è possibile alloggiare la bocchetta pavimenti o il tubo telescopico in una delle due posizioni di parcheggio
- In caso di interruzioni per periodi di tempo più lunghi, estrarre la spina dalla presa di corrente e riavvolgere il cavo (pericolo d'inciampare)



6. Dopo aver passato l'aspirapolvere

- Estrarre la spina

Premere il pedale

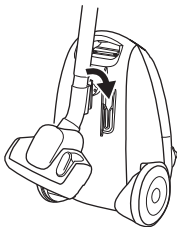
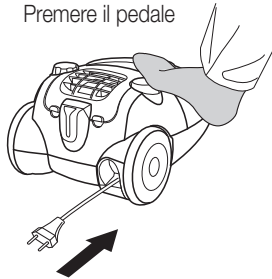

- Premendo ripetutamente il pedale di riavvolgimento del cavo, riavvolgerlo completamente
Nota: osservare che il cavo, prima di essere avvolto, non sia attorcigliato. Nel caso in cui il cavo non venga riavvolto completamente, estrarlo nuovamente per circa un metro, ripetere quindi il processo di riavvolgimento
- Per riporre, introdurre il tubo telescopico con la bocchetta pavimenti nel dispositivo di parcheggio verticale. Non piegare il tubo flessibile
- Conservare l'apparecchio in un luogo asciutto, fuori dalla portata dei bambini





7. Per la vostra sicurezza

L'aspirapolvere è dotato di un dispositivo di protezione in caso di sovraccarico. In caso di sovraccarico (**per es. se una bocchetta, un tubo o il filtro è bloccato o se il sacchetto raccogli-polvere è pieno**) l'apparecchio si spegne automaticamente. In questo caso:

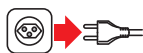

- Girare l'interruttore rotante sulla posizione «OFF» (fino all'arresto)
- **Estrarre la spina**
- Lasciar raffreddare l'apparecchio da 30 a 60 minuti
- Liberare il blocco
- Sostituire il sacchetto raccogli-polvere: vedi pagine 49 e 50
- Pulire, rispettivamente cambiare il filtro: vedi pagina 55

In seguito l'aspirapolvere può di nuovo essere utilizzato normalmente.

8. Cambiare il sacco raccogli-polvere

L'indicatore vicino alla giunzione per il tubo flessibile indica quando è necessario sostituire il sacco raccogli-polvere. In caso di sacco pieno l'indicatore diventa rosso. La pressione negativa viene misurata e visualizzata non appena la permeabilità dell'aria si riduce, come succede in caso di sacco pieno o di intasamento della bocchetta, del tubo telescopico o del tubo flessibile.

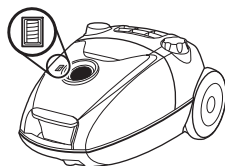

- Col motore acceso, tenere per aria la bocchetta (la bocchetta non deve giacere a terra)
- Se l'indicatore diventa rosso il sacco va immediatamente sostituito (vedi pagina 45)
- Se l'indicatore rimane nero, il sacco è vuoto o riempito solo in parte

Importante:

- Non utilizzare mai l'apparecchio senza sacco raccogli-polvere, altrimenti potrebbero verificarsi dei danni (ad es. guasti al motore)
- Impiegare soltanto sacchi per la polvere originali (MI 03 / art. n° 7171.009)
- I sacchi per la polvere non possono essere riutilizzati, poiché con l'uso i pori si otturano; questo pregiudica notevolmente il potere aspirante e può essere fonte di surriscaldamento per il motore
- I sacchi umidi si rompono causando guasti al motore
- Sostituire regolarmente il filtro motore





9. Pulire / sostituire i filtri

L'aspirapolvere è dotato di due filtri che devono essere sostituiti, rispettivamente puliti ad intervalli regolari:

Nota:

- Grandi quantità di particelle di polvere oppure di peli animali possono intasare i filtri e richiedere una pulizia più approfondita e frequente, risp. una sostituzione più frequente

9.1 Filtro motore

Questo filtro protegge il motore dalle particelle di sporcizia. Non si deve utilizzare l'aspirapolvere senza filtro motore.

- Aprire il coperchio fino allo scatto

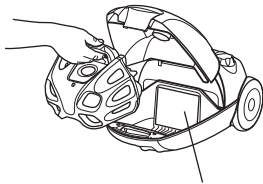
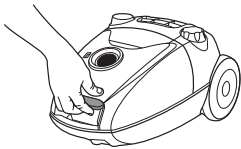

Filtro motore

- Togliere la cassetta per il sacco raccogli-polvere
- Togliere il vecchio filtro motore



- Lavare il filtro sotto l'acqua tiepida e in seguito fare asciugare completamente all'aria (**non utilizzare detersivi**)
- Inserire il filtro pulito di nuovo nel supporto (fissarlo sui 4 naselli di supporto)



Nota:

- Se necessario, sostituire il filtro motore, p.es. se è molto sporco. Il filtro motore è disponibile presso MIGROS-Service oppure presso il servizio clienti MIGROS (art. n° 9071.021.925)
- Mai inserire il filtro ancora umido





56 Manutenzione

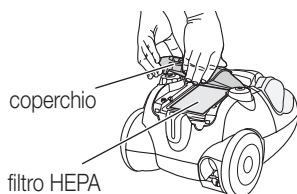
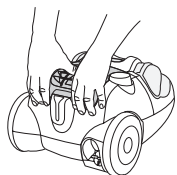

9.2 Pulire il filtro HEPA H 12 «wash & use»

L'efficiente filtro HEPA protegge dalle minuscole particelle di polvere ed è quindi adatto agli allergici. Si lava con acqua e si può riutilizzare. Pulire il filtro HEPA almeno due volte all'anno oppure sostituirlo in caso di forte sporcizia (H12 filtro HEPA MI 16 / art. n° 7171.022).

- Aprire e togliere il coperchio posteriore per il **filtro HEPA** (sollevare con forza tenendolo per le due maniglie)
- Estrarre il filtro tenendolo per la linguetta blu



- Lavare la parte interna (= parte sporca) sotto un debole getto d'acqua corrente
- Rimuovere lo sporco scuotendo il filtro bagnato e in caso di forte sporcizia ripetere il procedimento



lasciar asciugare
24 ore

- Lasciare asciugare il filtro all'aria per 24 ore. E' importante che sia completamente asciutto prima di essere reinserito (griglia davanti)
- Rimettere il filtro con il procedimento inverso



Note:

- Non toccare il filtro con le mani o con oggetti, né utilizzare detersivi. **Non** pulire il filtro con una spazzola in modo meccanico, altrimenti subisce dei danni
- Alcune particelle possono rimanere nel filtro, dandogli un aspetto di sporcizia. Malgrado questo, il filtro HEPA è in grado di fornire una protezione ottimale
- **Non** esporre il filtro direttamente al sole né asciugarlo con l'asciugacapelli, altrimenti si danneggia





- Non immergere mai nell'acqua l'apparecchio di base né gli accessori né lavarli sotto l'acqua corrente
- Non utilizzare detersivi corrosivi né oggetti per la pulizia abrasivi. Pulire soltanto con un panno umido e lasciar asciugare

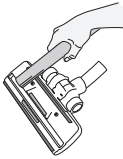
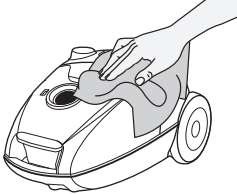

- Aspirare i peli dalla bocchetta pavimenti con il tubo

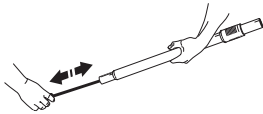

- Se il tubo flessibile o il tubo telescopico sono ostruiti, pulire con l'aiuto di un'asticella. Non piegare il tubo flessibile. Non usare oggetti appuntiti

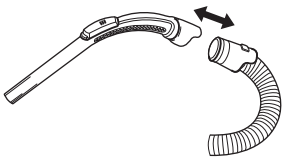

- Per la pulizia del tubo flessibile si può ev. togliere l'impugnatura

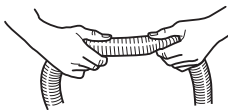

- Un blocco nel tubo flessibile può ev. essere rimosso «massaggiando» il tubo. Procedere con cura se ev. si trattasse di vetro o spilli

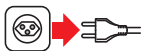

- In caso di mancato uso spegnere l'apparecchio ed estrarre la spina
- Conservare l'aspirapolvere in un luogo asciutto, fuori dalla portata dei bambini





58 Guasti

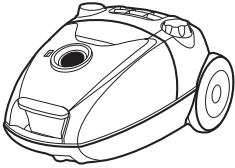
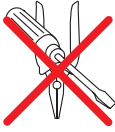

Le riparazioni possono essere eseguite soltanto attraverso MIGROS-Service. Le riparazioni non eseguite a regola d'arte possono essere fonte di pericolo per l'utente.

Non si assumono responsabilità in caso di danni causati da riparazioni eseguite da personale non specializzato. In questi casi si estingue anche il diritto alla garanzia.

Rendere inutilizzabili gli apparecchi fuori uso. Staccare la spina dalla presa e tagliare il cavo elettrico.

Italiano

Smaltimento



- Gli apparecchi fuori uso possono essere riportati ad un punto vendita e venire smaltiti gratuitamente e in modo consono
- Smaltire immediatamente gli apparecchi con guasti pericolosi e accertarsi che non possano più essere utilizzati
- Non gettare gli apparecchi tra i rifiuti domestici (protezione dell'ambiente!)





Dati tecnici

| | |
|--|--|
| Tensione nominale | 230 Volt / 50 Hz |
| Potenza nominale | nom. 1800 Watt, max. 2000 W |
| Volume dell'apparecchio di base (senza tubo flessibile) | ca. 47 x 32.5 x 23.5 cm (L x P x A) |
| Lunghezza del cavo | ca. 9 m |
| Raggio d'azione | ca. 12 m |
| Peso dell'apparecchio base | ca. 5.5 kg |
| Materiale | – corpo plastica ABS |
| Reg. potenza d'aspirazione | elettronica |
| Capacità sacco polvere | 3.5 litri |
| Altezza tubo flessibile | 2700 mm W |
| Deparassitato | secondo le norme UE |
| Approvato | CE |
| Garanzia del prodotto | 2 anni |
| Garanzia del servizio | 5 anni |
| Accessori (compresi nel prezzo) | tubo flessibile con impugnatura, tubo telescopico, bocchetta pavimenti, bocchetta per parquet, bocchetta a lancia, bocchetta per tessuti, filtro HEPA (inserito) |

Accessori (opzionali)

| | | |
|---|---------|--------------------------|
| Filtro di ricambio HEPA | | MI 16 / art. n° 7171.022 |
| Sacchetti raccogli-polvere di ricambio | 5 pezzi | MI 03 / art. n° 7171.009 |
| Filtro motore *) | | art. n° 9071.021.925 |

*) Ottenibili presso MIGROS-Service oppure presso il servizio clienti MIGROS

Con riserva di modifiche di costruzione ed esecuzione dell'apparecchio dovute al progresso tecnico.

MIGROS

FEDERAZIONE DELLE COOPERATIVE MIGROS, CH-8031 Zurigo









Garantie / Garantie / Garanzia



2 JAHRE PRODUKT-GARANTIE 2 ANS DE GARANTIE DE PRODUIT 2 ANNI DI GARANZIA

Die MIGROS übernimmt während zwei Jahren seit Kaufabschluss die Garantie für Mängelfreiheit und Funktionsfähigkeit des von Ihnen erworbenen Gegenstandes.

Die MIGROS kann die Garantieleistung wahlweise durch kostenlose Reparatur, gleichwertigen Ersatz oder durch Rückerstattung des Kaufpreises erbringen. Weitere Ansprüche sind ausgeschlossen.

Nicht unter die Garantie fallen normale Abnutzung sowie die Folgen unsachgemässer Behandlung oder Beschädigung durch den Käufer oder Drittpersonen sowie Mängel, die auf äussere Umstände zurückzuführen sind. Die Garantieverpflichtung erlischt bei Reparaturen durch nicht MIGROS-autorisierte Servicestellen. Garantieschein oder Kaufnachweis (Kassabon, Rechnung) bitte sorgfältig aufbewahren. Bei Fehlen desselben wird jeder Garantieanspruch hinfällig.

MIGROS garantit, pour la durée de deux ans à partir de la date d'achat, le fonctionnement correct de l'objet acquis et son absence de défauts.

MIGROS peut choisir la modalité d'exécution de la prestation de garantie entre la réparation gratuite, le remplacement par un produit équivalent ou le remboursement du prix payé. Toutes les autres prétentions sont exclues.

La garantie n'inclut pas l'usure normale, ni les conséquences d'un traitement non approprié, ni l'endommagement par l'acheteur ou un tiers, ni les défauts dus à des circonstances extérieures.

La garantie n'est valable que si les réparations ont exclusivement été effectuées par le service après-vente MIGROS ou par les services autorisés par MIGROS.

Nous vous prions de bien vouloir conserver soigneusement le certificat de garantie ou le justificatif de l'achat (quittance, facture). Sans celui-ci aucune réclamation ne sera admise.

La MIGROS si assume per due anni, a partire dalla data d'acquisto, la garanzia per il funzionamento efficiente e l'assenza di difetti dell'oggetto in suo possesso.

La MIGROS può scegliere se eseguire la prestazione di garanzia attraverso la riparazione gratuita, la sostituzione del prodotto con uno di uguale valore o il rimborso del prezzo d'acquisto dello stesso. Ogni altra pretesa è esclusa.

Non sono compresi nella garanzia i guasti dovuti a normale usura, uso inadeguato o danni provocati dal proprietario o da terze persone, oppure derivanti da cause esterne.

L'obbligo di garanzia è valido soltanto all'esplicita condizione, che si ricorra unicamente al servizio dopo vendita MIGROS o ai servizi autorizzati.

Per favore conservi il certificato di garanzia oppure il giustificativo d'acquisto (scontrino, fattura). Con la sua perdita si estingue ogni diritto di garanzia.

MIGROS Service

5 JAHRE SERVICE-GARANTIE 5 ANS DE SERVICE APRÈS-VENTE 5 ANNI DI GARANZIA DI SERVIZIO

Die MIGROS garantiert während fünf Jahren den Service. Reparatur- oder pflegebedürftige Geräte werden in jeder Verkaufsstelle entgegengenommen.

MIGROS garantit un service après-vente pour la durée de cinq ans. Les articles nécessitant un service d'entretien ou une réparation sont repris à chaque point de vente.

La MIGROS garantisce il servizio dopo vendita per cinque anni. Gli articoli che necessitano un servizio manutenzione o una riparazione possono essere depositati in ogni punto vendita.



M-INFOLINE
0848 84 0848
www.migros.ch

Haben Sie weitere Fragen? Die M-Infoline hilft Ihnen gerne weiter unter der Tel.-Nr.: 0848 84 0848 von Montag bis Freitag 08.00 – 18.30 Uhr
(8 Rp./Min. von 08.00 – 17.00 Uhr,
4 Rp./Min. von 17.00 – 18.30 Uhr).
E-Mail: m-infoline@mgb.ch

Vous avez des questions? M-Infoline est là pour vous aider: 0848 84 0848 du lundi au vendredi de 8 h à 18 h 30
(8 cts/min. de 8 h à 17 h,
4 cts/min. de 17 h à 18 h 30).
E-Mail: m-infoline@mgb.ch

Avete altre domande? L'M-Infoline rimane volentieri a vostra disposizione per ulteriori informazioni: 0848 84 0848 dal lunedì al venerdì dalle 8.00 alle 18.30
(8 cent./min. dalle 8.00 alle 17.00,
4 cent./min. dalle 17.00 alle 18.30).
E-Mail: m-infoline@mgb.ch

