

DE

DEUTSCH

FCC-ERKLÄRUNG

Dieses Gerät entspricht Abschnitt 15 der FCC-Vorschriften. Der Betrieb unterliegt den folgenden zwei Bedingungen:

- (1) Dieses Gerät darf keine Störungen verursachen.
- (2) Dieses Gerät muss alle Störungen aufnehmen können, auch die Störungen, die einen unerwünschten Betrieb zur Folge haben.

Hinweis:

Dieses Gerät wurde geprüft und entspricht gemäß Abschnitt 15 der FCC-Vorschriften den Grenzwerten eines digitalen Geräts der Klasse B. Diese Grenzwerte dienen einem angemessenen Schutz gegen Interferenzstörungen in Wohnräumen. Dieses Gerät erzeugt und verwendet Hochfrequenzenergie und kann diese abstrahlen. Wenn es nicht entsprechend der Bedienungsanleitung installiert und verwendet wird, kann es zu Störungen bei der Hochfrequenzübertragung führen. Es kann jedoch nicht ausgeschlossen werden, dass in bestimmten Geräten dennoch Störungen auftreten. Wenn dieses Gerät beim Radio- oder Fernsehempfang Störungen verursacht, was Sie feststellen können, indem Sie das Gerät aus- und wieder einschalten, können Sie versuchen, mit einer oder mehrerer der folgenden Maßnahmen, dieses Problem zu beseitigen:

- Richten Sie die Empfangsantenne neu aus oder stellen sie an einen anderen Ort.
- Vergrößern Sie den Abstand zwischen dem Gerät und dem Empfänger.
- Schließen Sie das Gerät und den Empfänger an zwei unterschiedliche Stromkreise an.
- Wenden Sie sich an einen Fachhändler oder einen erfahrenen Radio-/Fernsehtechniker.

Um den Klasse-B-Grenzwerten gemäß Abschnitt 15, Unterabschnitt B der FCC-Vorschriften zu entsprechen, müssen abgeschirmte Kabel verwendet werden. Das Gerät darf nicht geändert oder modifiziert werden, außer Sie werden im Benutzerhandbuch ausdrücklich dazu aufgefordert. Anderenfalls kann Ihnen die Betriebserlaubnis für das Gerät entzogen werden.

Informationen zu Warenzeichen

- Microsoft® und Windows® sind in den USA eingetragene Warenzeichen der Microsoft Corporation.
- Pentium® ist ein eingetragenes Warenzeichen der Intel Corporation. Macintosh ist ein Warenzeichen der Apple Computer, Inc.
- SD™ ist ein Warenzeichen.
- Weitere Namen und Produkte können die Warenzeichen bzw. eingetragenen Warenzeichen der jeweiligen Eigentümer sein.

Vor Gebrauch zu lesen

Hinweis:

1. Änderungen von Design und technischen Daten sind ohne Ankündigung möglich. Dazu gehören die primären Produktspezifikationen, die Software, Softwaretreiber und das Benutzerhandbuch. Dieses Benutzerhandbuch ist eine allgemeine Richtlinie für die Verwendung dieses Produkt.
2. Die Kamera selbst sowie das Zubehör, das Sie zusammen mit der Kamera bekommen haben, können von den Beschreibungen in diesem Benutzerhandbuch abweichen. Das liegt daran, dass die verschiedenen Einzelhändler oft aufgrund der unterschiedlichen Marktanforderungen, Kundenwünsche und geographisch unterschiedlich geprägter Präferenzen anderes Zubehör in das Produktpaket einschließen. Die Produktpakete der jeweiligen Einzelhändler unterscheiden sich sehr oft insbesondere beim Zubehör wie Akkus, Ladegeräten, AC-Netzadaptern, Speicherkarten, Kabeln, Kamerataschen und dem Sprachenumfang. Gelegentlich spezifizieren Einzelhändler eine besondere Produktfarbe, Design oder eine bestimmte Speichergröße des internen Speichers. Eine genaue Produktbeschreibung mit dem enthaltenen Zubehör erhalten Sie von Ihrem Fachhändler.
3. Die Abbildungen in diesem Benutzerhandbuch dienen zum Erklären der Funktionen und können vom tatsächlichen Design Ihrer Kamera abweichen.
4. Der Hersteller übernimmt keine Haftung für Fehler oder Widersprüche in diesem Benutzerhandbuch.
5. Updates für Treiber finden Sie auf unserer Website.

Sicherheitshinweise

Bevor Sie dieses Produkt verwenden, lesen Sie sich alle **Warnungen** und **Vorsichtshinweise** sorgfältig durch.

WARNUNG

Wenn Fremdkörper oder Flüssigkeiten wie Wasser in die Kamera eingedrungen sind, schalten Sie die Kamera AUS, entnehmen die Batterie/den Akku und trennen den AC-Netzadapter ab.



Wenn Sie die Kamera trotzdem weiter verwenden, besteht erhöhte Brand- und Stromschlaggefahr. Wenden Sie sich an den Händler, bei dem Sie die Kamera erworben haben.

Wenn die Kamera heruntergefallen ist oder das Gehäuse beschädigt wurde, schalten Sie die Kamera AUS und entnehmen die Batterie/den Akku und trennen den AC-Netzadapter vom Stromnetz.



Wenn Sie die Kamera trotzdem weiter verwenden, besteht erhöhte Brand- und Stromschlaggefahr. Wenden Sie sich an den Händler, bei dem Sie die Kamera erworben haben.

Die Kamera darf nicht von Ihnen selbst auseinander genommen, verändert oder repariert werden.



Es besteht Brand- und Stromschlaggefahr. Wenden Sie sich bei Reparaturen und Inspektionen des Inneren der Kamera an den Händler, bei dem Sie die Kamera erworben haben.

Verwenden Sie nur den angegebenen AC-Netzadapter mit der entsprechenden Betriebsspannung.



Bei anderen Netzadaptern besteht erhöhte Brand- und Stromschlaggefahr.

Verwenden Sie die Kamera nicht in der Nähe von Wasser.



Es besteht Brand- und Stromschlaggefahr. Achten Sie besonders bei Regen, Schneefall, am Strand oder in der Nähe von Wasser auf die Kamera.

Legen Sie die Kamera nicht auf schiefe oder instabile Unterlagen.



Die Kamera könnte sonst umkippen oder herunterfallen und so Verletzungen herbeiführen.

Halten Sie die Batterie /den Akku außerhalb der Reichweite von Kindern.



Beim Herunterschlucken der Batterie/des Akkus besteht Vergiftungsgefahr. Wenn die Batterie/der Akku versehentlich verschluckt werden sollte, begeben Sie sich sofort in ärztliche Behandlung.

Verwenden Sie die Kamera nicht beim Laufen und beim Fahren von Fahrzeugen.



Sie könnten dabei z.B. hinfallen oder einen Verkehrsunfall verursachen.

ACHTUNG

Achten Sie beim Einlegen der Batterie/des Akkus auf die richtige Polung (+ und -) .



Wenn die Batterie/der Akku nicht richtig gepolt eingelegt wird, besteht erhöhte Brand- und Verletzungsgefahr. Außerdem kann die Kamera durch ein Aufreißen oder Auslaufen der Batterie/des Akkus beschädigt werden.

Lassen Sie den Blitz nicht zu nahe an den Augen einer Person auslösen.



Dadurch können Sehschädigungen verursacht werden.

Achten Sie darauf, dass der LCD-Monitor keinen Stößen ausgesetzt wird.



Dabei könnte das Monitorglas brechen und Flüssigkeit aus dem Inneren des Monitors auslaufen. Wenn die Flüssigkeit aus dem Monitor in die Augen gelangen oder mit der Haut oder Kleidung in Kontakt kommen sollte, muss diese umgehend mit sauberem Wasser gereinigt werden. Wenn die Flüssigkeit in die Augen gelangt ist, begeben Sie sich in ärztliche Behandlung.

Eine Kamera ist ein Präzisionsgerät. Lassen Sie die Kamera nicht fallen, irgendwo anstoßen und gehen mit ihr immer äußerst vorsichtig um.



Durch Stoßeinwirkungen kann die Kamera beschädigt werden.

Verwenden Sie die Kamera nicht in feuchten, dunstigen, verrauchten oder staubigen Umgebungen.



Es besteht Brand- und Stromschlaggefahr.

Entnehmen Sie die Batterie/den Akku nicht sofort, wenn Sie sie über einen längeren Zeitraum ununterbrochen verwendet haben. Die Batterie/der Akku wird bei Verwendung heiß. Wenn Sie heiße Batterien/Akkus anfassen, könnten Sie sich verbrennen.



Die Kamera darf nicht eingewickelt und in Tuch oder Decken gelegt werden.



Dabei kann sich die Wärme in der Kamera stauen und das Gehäuse verformen, und es besteht erhöhte Brandgefahr. Verwenden Sie die Kamera nur in gut belüfteten Umgebungen.

Lassen Sie die Kamera nicht an Orten liegen, an denen die Temperatur stark ansteigen kann (z.B. im Innern eines Autos).



Das könnte sich negativ auf das Gehäuse und auf Bauteile im Innern der Kamera auswirken, und es besteht erhöhte Brandgefahr.

Trennen Sie vor dem Transportieren der Kamera alle Kabel ab.



Anderenfalls könnten die Kabel beschädigt werden, und es besteht erhöhte Brand- und Stromschlaggefahr.

Hinweise zur Verwendung von Batterien/Akkus

Wenn Sie die Batterie/den Akku verwenden möchten, befolgen Sie genau die **Sicherheitsanweisungen** sowie die unten genannten Hinweise:

- Verwenden Sie nur den angegebenen Batterietyp (3,7V).
- Benutzen Sie die Batterie/den Akku nicht, wenn die Umgebungstemperatur sehr niedrig ist, da sich die Lebensdauer einer Batterie/eines Akkus bei niedrigen Temperaturen verkürzt und damit die Leistungsfähigkeit der Kamera verringert wird.
- Wenn Sie neue Akkus oder solche Akkus verwenden, die über einen längeren Zeitraum nicht benutzt wurden (ausgenommen Akkus, die das Haltbarkeitsdatum überschritten haben), kann die Anzahl der möglichen Aufnahmen abweichen. Um die Leistungsfähigkeit des Akkus zu erhöhen und seine Lebensdauer zu verlängern wird empfohlen, ihn vor der Benutzung mindestens einmal vollständig zu laden und dann noch einmal vollständig zu entladen.
- Wenn die Kamera oder der Blitz über einen längeren Zeitraum ununterbrochen verwendet wurde, kann sich die Batterie/der Akku warm anfühlen. Es handelt sich hierbei nicht um eine Fehlfunktion.
- Nach längerem Gebrauch kann sich die Kamera etwas warm anfühlen. Es handelt sich hierbei nicht um eine Fehlfunktion.
- Wenn die Batterie/der Akku über einen längeren Zeitraum nicht verwendet wird, sollte sie/ihn aus der Kamera entnehmen, um ein Auslaufen und Korrodieren zu vermeiden.
- Wenn der Akku über einen längeren Zeitraum nicht verwendet werden soll, bewahren Sie ihn in ungeladenem Zustand auf. Ist der Akku geladen, kann sich seine Leistungsfähigkeit verschlechtern.
- Achten Sie darauf, dass die Kontakte immer sauber sind.

INHALT

9 EINFÜHRUNG

- 9 Übersicht
- 11 Packungsinhalt



12 DAS IST IHRE KAMERA

- 12 Ansicht von vorne
- 13 Ansicht von hinten
- 15 Statusanzeige-LED
- 16 Anzeigen auf dem LCD-Monitor

18 ERSTE SCHRITTE

- 18 Befestigen des Tragebands
- 19 Einlegen und Entnehmen des Akkus
- 20 Aufladen des Akkus
- 22 Einsetzen und Entnehmen der SD-Speicherkarte
- 23 Ein- und Ausschalten der Kamera
- 24 Einstellen von Datum und Uhrzeit
- 25 Auswahl der Sprache
- 26 Formatieren der SD-Speicherkarte
- 27 Einstellen der Bildauflösung und Bildqualität

29 AUFNAHME-MODUS

- 29 [] Foto-Modus
- 30 Aufnahme von Stimmennotizen
- 31 Der optische Zoom
- 32 Der Digital-Zoom
- 33 Einstellen des Blitzes
- 35 Einstellen der Schärfe
- 36 Der Selbstauslöser
- 37 Belichtungskorrektur/Gegenlichtkorrektur
- 39 [] Film-Modus

40 [] WIEDERGABE-MODUS

- 40 Wiedergabe von Fotos
- 41 Wiedergabe von Videoclips
- 43 Wiedergabe von Fotos/Videoclips auf einem Fernsehgerät
- 44 Aufnahme von Stimmenotizen
- 45 Anzeige von Miniaturbildern (Thumbnails)
- 46 Zoomen des angezeigten Bilds
- 47 Wiedergabe als Diashow
- 48 Aufnahmen vor dem Löschen schützen
- 50 DPOF-Einstellungen
- 52 [] Löschen von Bildern

54 MENÜ-OPTIONEN

- 54 Foto-Menü (Bild)
- 57 Foto-Menü (Funktion)
- 60 Film-Menü (Bild)
- 61 Film-Menü (Funktion)
- 62 Wiedergabe-Menü
- 63 Setup-Menü (im Aufnahme-Modus)
- 65 Setup-Menü (im Wiedergabe-Modus)

67 ÜBERTRAGEN DER FOTOS UND VIDEOCLIPS AUF DEN COMPUTER

- 68 Schritt 1: Installieren des USB-Treibers
- 69 Schritt 2: Anschließen der Kamera an den Computer
- 70 Schritt 3: Herunterladen der Bild- und Videodateien

71 INSTALLIEREN VON PHOTOSUITE

72 INSTALLIEREN VON PHOTOVISTA

73 ANSCHLIESSEN DER KAMERA AN ANDERE GERÄTE

74 TECHNISCHE DATEN

EINFÜHRUNG

Übersicht

Herzlichen Glückwunsch zum Kauf Ihrer neuen Digitalkamera. Fotografieren mit dieser Kamera, die auf dem aktuellen technischen Stand ist, ist schnell und einfach und liefert hochwertige digitale Bilder. Die Kamera verfügt über einen CCD-Sensor mit 5,2 Megapixeln, mit dem Aufnahmen mit einer Auflösung bis 2560 x 1920 Pixeln gemacht werden können.

Hier noch weitere nützliche Funktionen dieser Kamera:

- LCD-Monitor -** Mit dem 2,5" LTPS TFT LCD-Farbmonitor können Sie problemlos Ihre Aufnahmeobjekt für die Aufnahmen in einen Rahmen bringen. Auf ihm werden auch die Aufnahmen gezeigt, die Sie gerade gemacht haben.
- Speichermedium -** Der externe Speicher unterstützt SD-Speicherkarten mit einer Kapazität bis 512 MB.
- Optischer Zoom -** Mit dem 3-fachen optischen Zoom können Sie Tele- und Weitwinkelaufnahmen machen
- Digitalzoom -** Mit dem 4-fachen Digital-Zoom und dem 3-fachen optischen Zoom können Sie die Aufnahmen bis auf ihre 12-fache Größe zoomen. Fotos können ausschnittsweise bei der Wiedergabe 2- und 4-fach vergrößert werden.
- Flexible Blitzeinstellungen -** Stellen Sie die Blitzfunktionen entsprechend der Lichtverhältnisse und des gewählten Aufnahmemodus ein.
- Fokus-Modus -** Sie können Aufnahmen machen, wobei der Abstand zum Aufnahmeobjekt mit der Autofokus-Funktion automatisch eingestellt wird. Sie können auch die Makro-Funktion oder eine unendliche Entfernung wählen.

- Selbstauslöser-Modus -** Sie können eine Auslöseverzögerung zwischen 2 und 10 Sekunden sowie 10+2 Sekunden wählen.
- Aufnahme-Modus -** Es gibt verschiedene Fotofunktionen wie Einzelbildaufnahme, Serienaufnahme von 3 Bildern mit verschiedenen Belichtungen und Serienaufnahme mit 3 Bildern.
- Film-Modus -** Aufnahme von Videoclips mit Ton.
- Stimmennotiz -** Unmittelbar nach der Aufnahme oder im Wiedergabe-Modus bei der Wiedergabe eines Bilds besteht die Möglichkeit, 30 Sekunden lang eine Stimmennotiz aufzunehmen.
- Kameraeinstellungen -** Mit den Menüoptionen haben Sie mehr Einflussmöglichkeit auf die Bildqualität.
- Anzeige von Miniaturen -** Auf dem LCD-Monitor können bis zu neun Miniaturbilder (Thumbnails) angezeigt werden. So haben Sie einen leichteren und schnelleren Zugriff auf bestimmte Bilder.
- Anschluss an TV und PC -** Sehen Sie sich die Aufnahmen auf einem Fernsehbildschirm oder Computermonitor an. Die Kamera wird mit einem USB- oder A/V-Kabel angeschlossen.
- DPOF-Einstellungen -** Sie können Druckinformationen auf ihrer SD-Speicherkarte speichern, die Karte in einen DPOF-kompatiblen Drucker einsetzen und ausdrucken lassen.

Packungsinhalt

Packen Sie die Kamera vorsichtig aus und überprüfen, ob alle der nachfolgend aufgeführten Teile enthalten sind.

Allgemeine Produktkomponenten:

- Digitalkamera
- A/V-Kabel
- Benutzerhandbuch
- USB-Kabel
- Software-CD
- Trageband
- Kameratasche
- Umwandlungsadapter
- 64 MB SD-Speicherkarte
- AC-Netzadapter
- Lithium-Ionen-Akku

DAS IST IHRE KAMERA

Ansicht von vorne

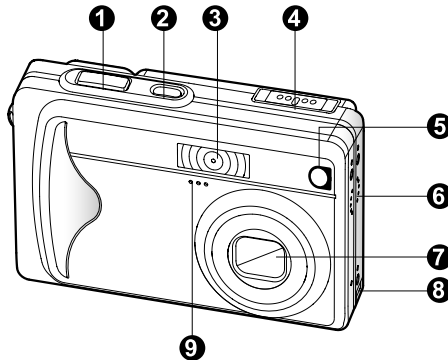

#	Name	Beschreibung
1.	Auslöser	Wenn der Auslöser zur Hälfte heruntergedrückt wird, wird das Bild fokussiert und die Schärfereinstellung gespeichert. Wird er dann vollständig heruntergedrückt, wird die Aufnahme gemacht.
2.	Ein/Aus-Taste(POWER)	Zum Ein- und Ausschalten der Kamera.
3.	Blitz	Für die Beleuchtung der Aufnahme mit Blitzlicht.
4.	Modus-Schalter	Zum Einstellen des Kameramodus. Wird bei der Aufnahme von Fotos eingestellt. Für die Aufnahme von Videoclips. Für die Wiedergabe und zum Löschen von Aufnahmen.
5.	Selbstauslöser-LED (AF-Zusatzlampe)	Blinkt im Selbstauslöser-Modus so lange rot, bis die Aufnahme gemacht wurde.
6.	Lautsprecher	Erzeugt die Kameratöne und für die Wiedergabe der Tonaufzeichnung.
7.	Objektiv	Mit dem 3-fachen optischen Zoom können Sie Tele- und Weitwinkelaufnahmen machen.
8.	Umwandlungsadapter	Sie können den Umwandlungsadapter an einen AC-Netzadapter anschließen und so die Kamera ohne Akku betreiben bzw. den Lithiumionen-Akku zu laden oder ein USB- oder A/V-Kabel an die Kamera anschließen.
9.	Mikrofon	Für die Aufnahme von Audioclips.

Ansicht von hinten

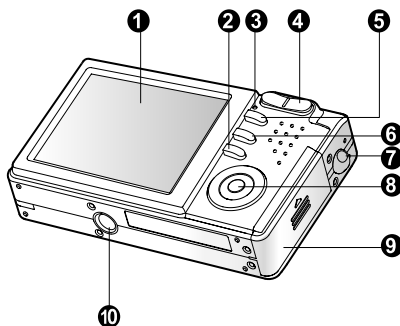

#	Name	Beschreibung
1.	LCD-Monitor	Für die Anzeige von Informationen zum Betrieb der Kamera und für die Vorschau von Bildern vor und nach der Aufnahmen.
2.	☐ Monitor-Taste	Zum Ein- und Ausschalten des LCD-Monitors und der Live-Ansicht.
3.	Status-LED	Zeigt den aktuellen Status der Kamera an.
4.	⏏ Zoom-Taste (vergrößern)	Zoomt das Objektiv in die Position für Tele-Aufnahmen.
	⏏ Zoom-Taste (verkleinern)	Zoomt das Objektiv in die Position für Weitwinkel-Aufnahmen.
5.	Menü-Taste (MENU)	Zum Ein- und Ausschalten des OSD-Menüs.
6.	🗑 Löschen-Taste	Zum Löschen eines Bilds.
7.	Halterung für Trageband	Zum Befestigen des Tragebands.
8.	SET/Richtungstaste	Zum Rollen durch die Menüs und Bilder, danach Auswahl der Optionen.
9.	Akku-/SD-Speicherkartenfach	Fach für Akkus und Speicherkarte.
10.	Fassung für Dreibein-Stativ	Für die Montage auf einem Stativ.

SET/Richtungstaste

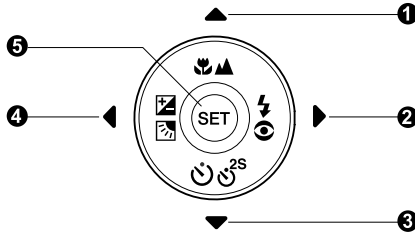

#	Name	Beschreibung
1.	▲ Taste	Rollen nach oben.
	📷▲ Fokus-Taste	Auswahl der geeigneten Schärfeeinstellung.
2.	▶ Taste	Rollen nach rechts.
	⚡👁 Blitz-Taste	Auswahl der geeigneten Blitzfunktion.
3.	▼ Taste	Rollen nach unten.
	🕒 2S Selbstauslöser-Taste	Zum Ein- und Ausschalten des Selbstauslöser-Modus und Auswählen des gewünschten Selbstauslöser-Modus.
4.	◀ Taste	Rollen nach links.
	📷📷 Belichtungskorrektur /Gegenlichtkorrektur	Zum Ein- und Ausschalten der Belichtungskorrektur. Ein- und Ausschalten der Gegenlichtkorrektur.
5.	SET-Taste	Öffnet die Menüseite und bestätigt eine gewählte Einstellung.

















Statusanzeige-LED

In der nachfolgenden Tabelle wird die Farbe und der Status der Status-LED aufgeführt.









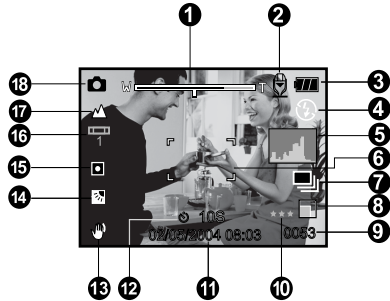



Farbe	Status	Beim Ausschalten	Beim Fotografieren	Bei der Verbindung mit einem PC
Grün	Ein	Akkuladevorgang beendet.	Automat. Belichtung oder Autom. Fokus wird durch das zur Hälfte Herunterdrücken gespeichert.	-
	Blinkt	Akku wird gerade geladen.	-	-
Rot	Ein	Fehler beim Laden der Akkus.	Daten werden gerade auf Speicherkarte geschrieben.	Datenaustausch mit PC. (SD-Speicherkarte ist eingesetzt).
	Blinkt	-	Das Bild ist unscharf.	-
Orange	Ein	-	Blitz wird gerade geladen.	-
	Blinkt	-	Fehlfunktion der Hardware.	Keine SD-Speicherkarte eingesetzt.

Anzeigen auf dem LCD-Monitor

Fotografiermodus []

1. Zoom-Status
2. Stimmennotiz
3. Ladestatus des Akkus
 [] Akku voll
 [] Akku halbvoll
 [] Akku fast leer
 [] Akku leer
4. Blitz-Symbol
 [Leer] Automatisch
 [] Rote-Augen-Reduzierung
 [] Blitz An
 [] Blitz Aus
 [] Nachtaufnahme
5. [] Histogramm
6. Fokusbereich (wenn der Auslöser zur Hälfte heruntergedrückt wird).
7. Aufnahmemodus-Symbol
 [Leer] Einzel
 [] Kontin.
 [**AEB**] Auto
8. Auflösung
 [] 2560 x 1920
 [] 2048 x 1536
 [] 1280 x 960
 [] 640 x 480
9. Anzahl noch möglicher Aufnahmen
10. Qualität
 [*******] Fein
 [******] Standard
 [*****] Eco
11. Datum/Zeit
12. Selbstauslöser-Symbol
 [ **10s**] 10 Sekunden
 [ **2s**] 2 Sekunden
 [ **10+2s**] 10+2 Sekunden



13. Warnsymbol für verwackelte Aufnahme
14. [] Belichtungskorrektur
 [] Gegenlichtkorrektur
15. Symbol für Belichtungsmessung
 [**Leer**] Multi
 [] Punkt
16. Weißabgleich-Symbol
 [**Leer**] Auto
 [] Glühbirne
 [] Neon 1
 [] Neon 2
 [] Sonne
 [] Wolken
 [] Manuell
17. Fokus-Symbol
 [Leer] Autom. Fokus
 [] Makro
 [] Unendlich
18. [] Foto-Modus



■ Mit jedem Drücken auf die Taste [] schaltet die Anzeige auf dem Monitor zwischen der normalen Anzeige (Anzeige der Symbole usw.), normale Anzeige mit Histogramm, Anzeige AUS, LCD-Monitor AUS.

Aufnahmemodus [📹]

1. [📹] Film-Modus
2. Zoom-Status
3. Ladestatus des Akkus
4. Auflösung
5. Mögliche Aufnahmedauer/
Abgelaufene Zeit
6. Qualität
7. Aufnahmesymbol
8. Selbstauslöser-Symbol
9. Fokus-Symbol

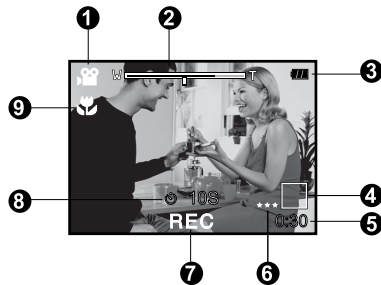
**Wiedergabemodus [▶]- Wiedergabe von Fotos**

1. Modus-Symbol
2. Dateinummer
3. Ordnernummer
4. Schutz-Symbol
5. Stimmennotiz

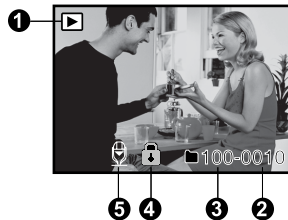
**Wiedergabemodus [▶]- Wiedergabe von Videos**

1. Film-Statusleiste
2. Abgelaufene Zeit
3. Dateinummer
4. Ordnernummer
5. Schutz-Symbol
6. Modus-Symbol
7. Wiedergabe-Modus
8. Ton Aus (Beim Drücken der
Taste [▲] während der
Wiedergabe eines Videos).
9. Gesamtdauer

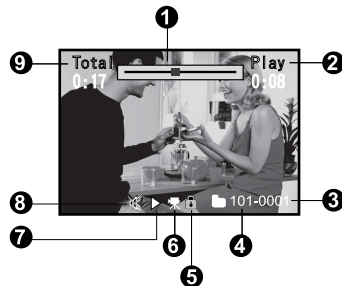

ERSTE SCHRITTE

Befestigen des Tragebands

Befestigen Sie das Trageband wie abgebildet.

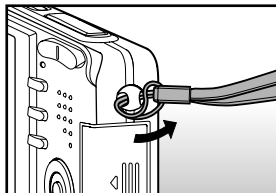
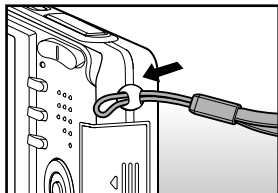

Einlegen und Entnehmen des Akkus

Es wird empfohlen, den angegebenen Lithiumionenakku-Typ (3,7 V) zu verwenden. Nur so kann die Kamera ihre volle Leistungsfähigkeit erreichen. Bevor Sie die Kamera benutzen können, muss der Akku geladen werden. Beim Einlegen und Entnehmen der Akkus muss die Kamera ausgeschaltet sein.

Einlegen des Akkus

1. Öffnen Sie das Akku-/SD-Speicherkartenfach.
2. Legen Sie den Akku richtig gepolt hinein.
 - Kippen Sie den Akkufachriegel in Pfeilrichtung und legen den Akku so hinein, dass die Kennzeichnung zur Rückseite der Kamera zeigt.
3. Schließen Sie das Akku-/SD-Speicherkartenfach.

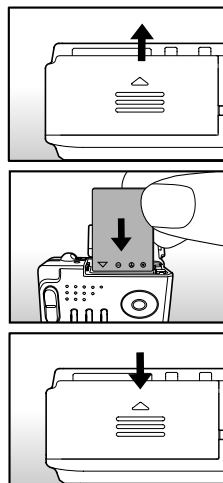

Entnehmen des Akkus

Öffnen Sie das Akku-/SD-Speicherkartenfach und lösen den Akkufachriegel. Wenn sich der Akku etwas aus dem Fach herauslöst, können Sie ihn ganz herausziehen.

Aufladen des Akkus

Mit dem optionalen AC-Netzadapter können Sie den Akku laden oder die Kamera mit Strom versorgen. Legen Sie den Akku bei ausgeschalteter Kamera ein und schalten dann erst die Kamera ein.

1. Schließen Sie den Umwandlungsadapter an den entsprechenden Anschluss an der Kamera an (siehe Abbildung).

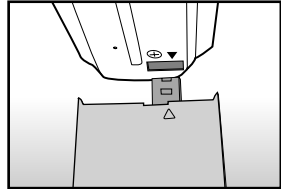

2. Schließen Sie das eine Ende des AC-Netzadapters an den DC-IN-Anschluss des Umwandlungsadapters an.
3. Stecken Sie den Netzanschluss des AC-Netzadapters in eine Netzsteckdose.

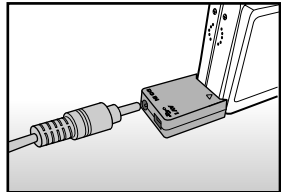

- Die Status-LED blinkt während des Ladevorgangs grün und leuchtet grün, sobald der Ladevorgang beendet ist. Tritt ein Fehler beim Laden auf, leuchtet sie rot.
- Es wird empfohlen, den Akku erst dann neu zu laden, wenn er vollständig entladen wurde.
- Die Ladedauer hängt von der Umgebungstemperatur und der Restladung ab.

**HINWEIS**

- Benutzen Sie diese Kamera nur mit dem angegebenen AC-Netzadapter. Es wird nicht für Schäden gehaftet, die durch die Benutzung eines falschen Adapters verursacht wurden.
- Sollte der Ladevorgang nicht gestartet werden, auch wenn Sie alle oben genannten Schritte ausgeführt haben, schalten Sie die Kamera ein, stellen nach Erscheinen der LCD-Anzeige einen beliebigen Modus ein und schalten dann die Kamera wieder aus.
- Es ist möglich, dass sich der Akku nach dem Aufladen oder nachdem er benutzt wurde, etwas warm anfühlt. Es handelt sich hierbei nicht um eine Fehlfunktion.
- Wenn Sie die Kamera in einer kalten Umgebung benutzen, sollten Sie die Kamera und den Akku warm halten, indem Sie sie unter ihrem Jackenstoff halten.
- Die Stromzufuhr wird durch das Öffnen des Akkufachs nicht unterbrochen, vorausgesetzt, der Akku wird nicht entnommen. Nach dem Entnehmen des Akkus bleiben das Datum und die Uhrzeit zwei Stunden lang gespeichert. Wird der Akku in dieser Zeit nicht wieder eingesetzt, werden diese Daten zurückgesetzt.

Einsetzen und Entnehmen der SD-Speicherkarte

Alle Aufnahmen, die Sie mit dieser Kamera machen, werden auf der SD-Speicherkarte gespeichert. Wenn sich keine SD-Speicherkarte in der Kamera befindet, können Sie keine Aufnahmen machen. Schalten Sie die Kamera aus, bevor Sie eine SD-Speicherkarte einsetzen oder entnehmen.

Einsetzen der SD-Speicherkarte

1. Öffnen Sie das Akku-/SD-Speicherkartenfach.
2. Legen Sie die SD-Speicherkarte richtig herum hinein.
 - Halten Sie die SD-Speicherkarte so, dass die Vorderseite der Karte (aufgedruckter Pfeil) zur Rückseite der Kamera zeigt. Schieben Sie dann die Karte so weit wie möglich in das Fach hinein.
3. Schließen Sie das Akku-/SD-Speicherkartenfach.

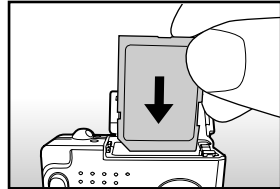

Entnehmen der SD-Speicherkarte

Öffnen Sie das Akku-/SD-Speicherkartenfach. Wenn Sie leicht auf den Rand der SD-Speicherkarte drücken, wird sie ausgeworfen.



HINWEIS

- Wenn die Kamera eingeschaltet wird, ohne dass sich eine SD-Speicherkarte darin befindet, erscheint auf dem LCD-Monitor die

Meldung "KEINE KARTE".

- Damit wertvolle Daten nicht aus Versehen von der SD-Speicherkarte gelöscht werden, können Sie den Schreibschutzriegel (der sich an der Seite der SD-Speicherkarte befindet) in die Position "LOCK" schieben.

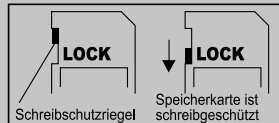

- Wenn Sie Daten auf einer SD-Speicherkarte speichern, bearbeiten oder löschen möchten, müssen Sie den Schreibschutzriegel wieder entfernen.
- Diese Kamera unterstützt nicht MultiMediaCard™.

Ein- und Ausschalten der Kamera

Bevor Sie die Kamera benutzen können, müssen Sie den Akku und eine SD-Speicherkarte einsetzen.

Einschalten der Kamera

Drücken Sie zum Einschalten der Kamera auf die **Ein/Aus-Taste (POWER)**.

- Während die Kamera initiiert wird, leuchtet die Status-LED grün.
- Nachdem die Kamera eingeschaltet wurde, schaltet sie in den Modus, auf den der Modusschalter eingestellt ist.

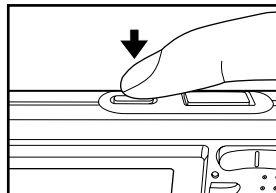

Ausschalten der Kamera

Drücken Sie zum Ausschalten der Kamera auf die **Ein/Aus-Taste (POWER)**.



HINWEIS

- Wenn die eingeschaltete Kamera über einen bestimmten Zeitraum nicht benutzt wird, wird die Kamera automatisch ausgeschaltet. Wenn Sie sie wieder benutzen möchten, muss sie wieder eingeschaltet werden. Weitere Details hierzu finden Sie in diesem Benutzerhandbuch unter **Einrichtungsmenü (Standard)** im Abschnitt **“Auto Aus”**.
- Wenn Sie die Kamera eingeschaltet haben, kann es einige Sekunden dauern, bis der Blitz aufgeladen ist. Während der Blitz aufgeladen wird, leuchtet die Status-LED orangefarben. Die Kamera ist in dieser Zeit nicht bereit, Aufnahmen zu machen. Sobald die Status-LED erloschen ist, können Sie Aufnahmen machen.

Einstellen von Datum und Uhrzeit

Datum und Uhrzeit müssen neu eingestellt werden, wenn:

- Die Kamera das erste Mal eingeschaltet wird.
- Wenn die Kamera, die über einen bestimmten Zeitraum nicht mit Akkustrom versorgt wurde, wieder eingeschaltet wird.

Wenn das Datum und die Uhrzeit nicht auf dem LCD-Monitor angezeigt werden, führen Sie diese Schritte aus.

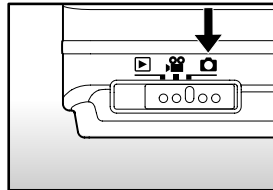



1. Stellen Sie den Modus-Schalter auf [] oder [].
2. Drücken Sie auf die **MENU**-Taste und wählen mit der Taste **▶** das Menü [Setup].
3. Wählen Sie mit den Tasten **▲** / **▼** die Option [Datum/Zeit] aus und drücken dann auf die Taste **SET**.
 - Es erscheint das Fenster Datum/Zeit, in dem Sie das Datum und die Uhrzeit festlegen können.
4. Wählen Sie mit den Tasten **◀** / **▶** das entsprechende Feld aus und ändern den jeweiligen Wert mit den Tasten **▲** / **▼**.
 - Das Datum und die Uhrzeit werden in der Reihenfolge Jahr-Monat-Tag-Stunde-Minute eingestellt.
 - Die Zeit wird im 24-Stunden-Format angezeigt.
5. Wenn Sie das Datum und die Uhrzeit eingestellt haben, drücken Sie auf **SET**.
 - Die Einstellungen werden gespeichert und der Bildschirm kehrt in das Setup-Menü zurück.



Auswahl der Sprache

Legen Sie fest, in welcher Sprache die Benutzerführung und Meldungen auf dem LCD-Monitor angezeigt werden sollen.

1. Stellen Sie den Modus-Schalter auf [], [] oder [].
2. Drücken Sie auf die **MENU**-Taste und wählen mit der Taste **▶** das Menü [Setup].
 - Wenn sich keine Fotos/Videoclips auf der SD-Speicherkarte befinden, drücken Sie auf die Taste **MENU**, um das [Setup]-Menü aufzurufen.
3. Wählen Sie mit den Tasten **▲** / **▼** die Option [Sprache] aus und drücken dann auf die Taste **SET**.
 - Es erscheint das Fenster, in dem Sie die Sprache festlegen können.
4. Wählen Sie mit der Taste **▲** / **▼** eine Sprache aus und drücken dann auf **SET**.
 - Die Einstellung wird gespeichert.



[] / [] Modus

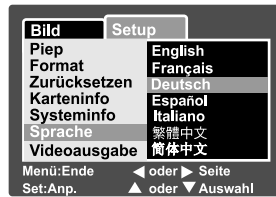

[] -Modus mit Fotos/Videoclips
auf der SD-Speicherkarte



[] -Modus ohne Fotos/Videoclips
auf der SD-Speicherkarte

Formatieren der SD-Speicherkarte

Beim Formatieren werden alle Dateien und Ordner gelöscht, die auf der SD-Speicherkarte gespeichert wurden. Formatieren ist nicht möglich, wenn die SD-Speicherkarte schreibgeschützt ist.

1. Stellen Sie den Modus-Schalter auf [].

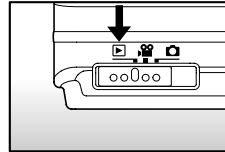

2. Drücken Sie auf die MENU-Taste.
 - Das [Setup]-Menü wird angezeigt.
 - Wenn sich keine Fotos/Videoclips auf der SD-Speicherkarte befinden, drücken Sie erst auf die Taste **MENU** und dann auf **▶**.
3. Wählen Sie mit der Taste **▲** / **▼** die Option [Format] aus und drücken dann auf **SET**.
4. Wählen Sie mit der Taste **▲** / **▼** die Option [Ausführ.] aus und drücken dann auf **SET**.
 - Um die Formatierung abzubrechen, wählen Sie [Abbrechen] und drücken auf **SET**.



HINWEIS

- Bevor Sie eine SD-Speicherkarte verwenden können, muss sie formatiert werden.
- Beim Formatieren der SD-Speicherkarte werden auch geschützte Bilder gelöscht. Dabei werden Bilddaten und auch alle anderen Daten gelöscht. Bevor Sie die Karte formatieren, stellen Sie sicher, dass alle Daten gelöscht werden können.
- Das Formatieren ist nicht mehr rückgängig zu machen. Gelöschte Daten können nicht mehr wiederhergestellt werden.
- Eine fehlerhafte SD-Speicherkarte kann nicht einwandfrei formatiert werden.



Einstellen der Bildauflösung und Bildqualität

Die Einstellung von Auflösung und Bildqualität bestimmt die Pixelgröße (Bildgröße), die Größe der Bilddatei und das Komprimierungsverhältnis der Bilder. Diese Einstellungen wirken sich auf die Anzahl der Bilder aus, die im internen Speicher oder auf einer Speicherkarte gespeichert werden können. Wenn Sie sich mit der Kamera vertraut machen, ist es sinnvoll, wenn Sie einmal verschiedene Werte für Qualität und Auflösung ausprobieren. So können Sie feststellen, welchen Einfluss diese Einstellungen auf die Bilder haben.

Bei einer höheren Auflösung und einer besseren Bildqualität werden bessere fotografische Ergebnisse erzielt, die Dateien werden dabei aber auch größer. Wenige Bilder benötigen dann viel Speicherplatz.

Eine hohe Auflösung und eine gute Qualität werden empfohlen für Bilder, die ausgedruckt werden sollen oder bei denen die Details sehr wichtig sind. Bei einer niedrigeren Auflösung/Bildqualität wird weniger Speicherplatz benötigt. Solche Aufnahmen sind geeignet zum Versenden in E-Mails, in Berichten oder zum Veröffentlichen auf Webseiten.

Um die Bildauflösung oder Bildqualität zu ändern, führen Sie die nachfolgenden Schritte aus:

1. Stellen Sie den Modus-Schalter auf [] oder [].
2. Drücken Sie auf die **MENU**-Taste.
 - Es erscheint das Aufnahme-Menü mit der Option [Bild].
3. Wählen Sie mit der Taste **▲** / **▼** die Option [Auflösung] aus und drücken dann auf **SET**.
4. Wählen Sie mit der Taste **▲** / **▼** die gewünschte Einstellung aus und drücken dann auf **SET**.
5. Wählen Sie mit der Taste **▲** / **▼** die Option [Qualität] aus und drücken dann auf **SET**.
6. Wählen Sie mit der Taste **▲** / **▼** einen Eintrag aus und drücken dann auf **SET**.
7. Um das Aufnahme-Menü zu beenden, drücken Sie auf die **MENU**-Taste.







[] Modus





[] Modus

Mögliche Anzahl der Bilder (Fotos)

In der Tabelle finden Sie eine ungefähre Anzahl von Aufnahmen, die Sie bei jeder Einstellung mit einer SD-Speicherkarte machen können.

Auflösung	Qualität	Größe der SD-Speicherkarte				
		32MB	64MB	128MB	256MB	512MB
 (5M) 2560 x 1920	*** Fein	13	27	55	110	222
	** Standard	22	46	93	185	374
	* Eco	42	86	174	346	698
 (3M) 2048 x 1536	*** Fine	22	46	93	185	374
	** Standard	36	74	150	300	604
	* Eco	72	149	301	600	1208
 (1.2M) 1280 x 960	*** Fine	42	86	174	346	698
	** Standard	72	149	301	600	1208
	* Eco	126	258	552	1040	2094
 (VGA) 640 x 480	*** Fine	145	298	602	1200	2417
	** Standard	210	430	870	1734	3491
	* Eco	379	775	1566	3121	6284

Mögliche Aufnahmedauer in Sekunden (Videoclip)

Auflösung	Qualität	Größe der SD-Speicherkarte				
		32MB	64MB	128MB	256MB	512MB
 640 x 480	*** Fein	00:40	01:22	02:46	05:32	11:08
	** Standard	00:54	01:51	03:44	07:27	15:00
 320 x 240	*** Fein	01:45	03:34	07:13	14:23	28:59
	** Standard	02:36	05:20	10:46	21:28	43:13

* Die oben angeführten Daten zeigen die Ergebnisse von Standardtests. Die tatsächliche Kapazität hängt von den Aufnahmebedingungen und den anderen Einstellungen ab.

AUFNAHME-MODUS

[] Foto-Modus

Die meisten Aufnahmen können mit dem Auto-Modus gemacht werden. Dabei wird die Belichtung (die Kombination aus Verschlusszeit und Blendeneinstellung) entsprechend der Aufnahmebedingungen automatisch eingestellt. Die Aufnahmen können auf dem 2,5"-LCD-Monitor arrangiert werden.

Stellen Sie sicher, dass sich der Akku und eine SD-Speicherkarte in der Kamera befinden.

1. Drücken Sie zum Einschalten der Kamera auf die **Ein/Aus-Taste (POWER)**.
2. Stellen Sie den Modus-Schalter auf [].
 - Standardmäßig ist der LCD-Monitor aktiviert.
3. Arrangieren Sie die Aufnahme auf dem LCD-Monitor.
4. Drücken Sie auf den Auslöser.
 - Drücken Sie die Auslöser-Taste zur Hälfte herunter, um die automatische Entfernungseinstellung und Belichtung zu aktivieren. Drücken Sie dann für die Aufnahme die Auslöser-Taste vollständig herunter.
 - Wenn die Kamera das Aufnahmeobjekt scharfgestellt hat und die Belichtung berechnet wurde, wird der Fokusrahmen blau und die Sucher-LED leuchtet grün auf.
 - Wenn der Fokus oder die Einstellung für die Belichtung nicht geeignet sind, wird der Fokusrahmen gelb und die Sucher-LED blinkt rot.
 - Wenn Sie die Vorschaufunktion eingeschaltet haben ("ON"), wird das Vorschaubild (das aufgenommene Foto) angezeigt, während die Aufnahme in den Speicher geschrieben wird.

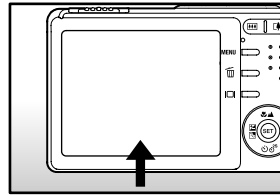



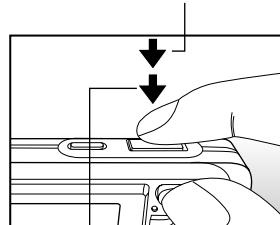





① Zur Hälfte Herunterdrücken



② Vollständig herunterdrücken

Aufnahme von Stimmenotizen

Unmittelbar nach der Aufnahme oder im Wiedergabe-Modus bei der Wiedergabe eines Bilds besteht die Möglichkeit, 30 Sekunden lang eine Stimmennotiz aufzunehmen.

1. Stellen Sie den Modus-Schalter auf [].
2. Drücken Sie auf **MENU** und wählen mit  das Menü [Funktion] aus.
 - Es erscheint das Foto-Menü mit der Option [Funktion].
3. Wählen Sie mit der Taste  /  die Option [Stimmennotiz] aus und drücken dann auf **SET**.
4. Wählen Sie mit der Taste  /  die Option [Ein] aus und drücken dann auf **SET**.
5. Drücken Sie auf die **MENU**-Taste, um die Menü-Funktion zu beenden.
 - Auf dem LCD-Monitor erscheint das Symbol [].
6. Arrangieren Sie das Bild, drücken die Auslöser-Taste erst zur Hälfte und dann vollständig herunter.
 - Auf dem LCD-Monitor erscheint [VOICE RECORDING] und die Aufnahme wird gestartet.
7. Zum Beenden drücken Sie noch einmal auf den Auslöser oder warten die 30 Sekunden der Aufnahme ab.
 - Auf dem LCD-Monitor erscheint [VOICE RECORD END], und die Aufnahme wird beendet.
 - Die Aufnahmen, die mit einer Stimmennotiz aufgenommen wurden, sind mit dem Symbol [] gekennzeichnet.







HINWEIS

- Die Stimmennotizfunktion ist nur verfügbar bei Aufnahmen von einzelnen Fotos.

Der optische Zoom



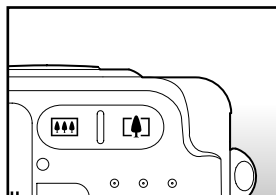

Mit der Zoomfunktion können Sie Aufnahmen bis zu 3-fach vergrößern bzw. je nach Abstand zum Aufnahmeobjekt eine Weitwinkelaufnahme machen. Sie können auch die Mitte des Monitors vergrößern und die Aufnahmen mit dem Digitalzoom machen.

1. Stellen Sie den Modus-Schalter auf [] oder [].
2. Wenn erforderlich, schalten Sie den LCD-Monitor durch Drücken auf  ein.
3. Arrangieren Sie die Aufnahme mit der Zoom-Taste.
 - Durch Drücken auf  wird das Aufnahmeobjekt auf dem LCD-Monitor und auf der Aufnahme vergrößert.
 - Durch Drücken auf  können Sie ein Bild mit einem größeren Winkel aufnehmen.
 - Je nach Einstellung des Zooms ändert sich die Position des Zoomobjektivs.
4. Drücken Sie die Auslöser-Taste erst zur Hälfte und dann vollständig herunter.



Der Digital-Zoom

Mit der Kombination aus dem 3-fachen optischen und dem 4-fachen digitalen Zoom können Sie Aufnahmen je nach Aufnahmeobjekt und Entfernung bis zu 12-fach vergrößern. Der Digitalzoom ist eine sehr nützliche Funktion, je mehr aber ein Bild vergrößert (gezoomt) wird, um so grobkörniger wird es auch.

1. Stellen Sie den Modus-Schalter auf [] oder [].
2. Schalten Sie den LCD-Monitor durch Drücken auf [] ein.
3. Um den Digitalzoom zu aktivieren:
 - a. Drücken Sie auf die **MENU**-Taste.
 - b. Wählen Sie mit den Tasten ◀ / ▶ die Option [Funktion].
 - c. Wählen Sie mit den Tasten ▲ / ▼ die Option [Digitaler Zoom] und drücken auf die Taste **SET**.
 - d. Wählen Sie noch einmal mit den Tasten ▲ / ▼ die Option [Ein] und drücken auf die Taste **SET**.
 - e. Drücken Sie auf die Taste **MENU**, um das Menü-Fenster zu schließen.
 - f. Um den Digitalzoom zu aktivieren, drücken Sie die Taste [] vollständig herunter und halten sie solange gedrückt, bis das Bild auf dem LCD-Monitor die gewünschte Größe erreicht hat.

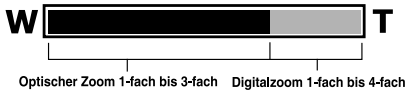

4. Drücken Sie auf den Auslöser, um das "gezoomte" Bild aufzunehmen.





HINWEIS

- Der Digitalzoom wird abgebrochen, wenn Sie auf die Taste [] drücken und der LCD-Monitor ausgeschaltet wird.
- Die Zoomeinstellung wird automatisch zurückgesetzt, wenn die Kamera entweder manuell oder durch die automatische Ausschaltfunktion ausgeschaltet wird.



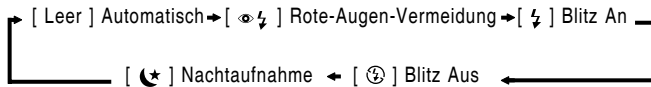
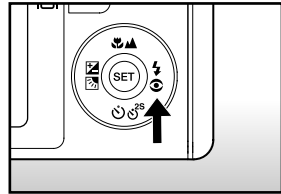

Einstellen des Blitzes

Stellen Sie beim Fotografieren den Blitz ein. Sie können je nach Aufnahmebedingungen einen geeigneten Blitzmodus einstellen.

1. Stellen Sie den Modus-Schalter auf [].
2. Wählen Sie mit der Taste  den gewünschten Blitz-Modus.
 - Mit jedem Drücken auf die Taste  wird auf dem LCD-Monitor in zyklischer Reihenfolge das jeweilige Symbol angezeigt.





Die folgende Tabelle hilft Ihnen dabei, den geeigneten Blitzmodus auszuwählen:



Blitz-Modus	Beschreibung
[Leer] Auto	Der Blitz wird automatisch je nach den Lichtverhältnissen der Umgebung ausgelöst.
[ Rote-Augen-Reduzierung	Der Blitz zur Rote-Augen-Reduzierung wird für Aufnahmen von Personen und Tieren unter schlechten Lichtbedingungen verwendet. Achten Sie darauf, dass die aufgenommene Person während der Aufnahme direkt in die Kamera blickt bzw. so nah wie möglich an der Kamera steht. Der Blitz wird immer zweimal ausgelöst, die Aufnahme erfolgt beim zweiten Blitz.
[] Blitz An	Bei dieser Funktion wird der Blitz immer ausgelöst. Verwenden Sie diese Funktion, wenn Sie Aufnahmen bei künstlichen Lichtbedingungen wie Gegenlicht, Leuchtstofflicht u.ä. machen.
[] Blitz Aus	Diese Funktion wird für Aufnahmen mit Raumbelichtung wie bei Bühnen- und Hallenereignissen oder wenn sich das Aufnahmeobjekt außerhalb der Blitzreichweite befindet verwendet.
[] Nachtaufnahme	Wählen Sie diesen Modus, wenn Sie Aufnahmen von Personen machen, die vor einem dunklen Hintergrund oder stehen, oder bei Nachtaufnahmen. Wenn Sie den Nachtaufnahme-Modus wählen, wird der Blitz-Modus auf eine langsame Synchronisation eingestellt. (Dieser Blitz wird bei einer langsameren Verschlusszeit ausgelöst).









HINWEIS

- Im Fokus-Modus [] und im Aufnahme-Modus [Kontin.] und [Auto.] ist der Blitz-Modus fest auf die Option Blitz Aus [] eingestellt.
- Diese Einstellung kann im Modus [] nicht vorgenommen werden.



Einstellen der Schärfe

Für die Aufnahmen gibt es verschiedene Möglichkeiten, die Entfernung einzustellen, nämlich die automatische Entfernungseinstellung, Makro [] oder Unendlich [].

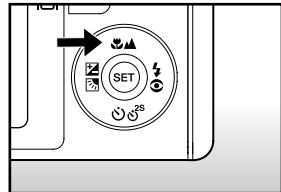

Diese Einstellungen bleiben auch dann erhalten, wenn die Kamera ausgeschaltet wird oder wenn die automatische Ausschaltfunktion aktiviert ist.

1. Stellen Sie den Modus-Schalter auf [] oder [].
2. Wählen Sie mit der Taste   den gewünschten Blitz-Modus.
 - Mit jedem Drücken auf die Taste   wird auf dem LCD-Monitor in zyklischer Reihenfolge das jeweilige Symbol angezeigt.







[Leer] Automatische Schärfereinstellung (Auto-Fokus) → [] Makro → [] Unendlich

Die folgende Tabelle hilft Ihnen dabei, den geeigneten Fokus-Modus auszuwählen:

Fokus-Modus	Beschreibung
[Leer] Autom. Fokus	Wählen Sie diese Funktion, wenn Sie die Einstellungen der Kamera überlassen möchten. Sie müssen sich dann selbst um nichts kümmern. Ca. 50 cm bis unendlich (Weitwinkel und Tele)
[] Makro	Wählen Sie diese Funktion für Nahaufnahmen. Weitwinkel (Zoom aus) : Ca. 6 cm bis unendlich Tele (bei 3-fachem optischem Zoom) : Ca. 35 cm bis unendlich
[] Unendlich	Wählen Sie diesen Modus, wenn Sie Aufnahmen von Aufnahmeobjekten machen möchten, die sich in einer großen Entfernung befinden.

Der Selbstauslöser

Mit dieser Einstellung können Sie Selbstauslöseraufnahmen machen.

1. Stellen Sie den Modus-Schalter auf [] oder [].
2. Wählen Sie mit der Taste  die gewünschte Einstellung.
 - Mit jedem Drücken auf die Taste  wird auf dem LCD-Monitor in zyklischer Reihenfolge das jeweilige Symbol angezeigt.

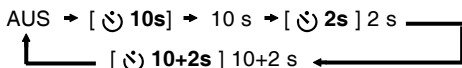
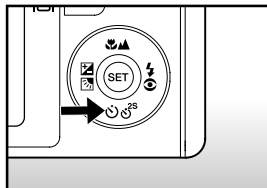

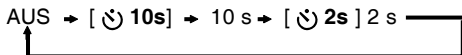

- Im Modus [] und im Aufnahme-Modus ([Kontin.] und [Auto])



3. Arrangieren Sie das Bild, drücken die Auslöser-Taste erst zur Hälfte und dann vollständig herunter.
 - Die Selbstauslöser-LED blinkt, und nach Ablauf der eingestellten Zeit wird die Aufnahme ausgelöst.
 - Auf dem LCD-Monitor werden die Sekunden heruntergezählt.
 - Um den Selbstauslöser zu unterbrechen, drücken Sie auf die **SET**-Taste.

Die folgende Tabelle hilft Ihnen dabei, den geeigneten Selbstauslöser-Modus auszuwählen:

Selbstauslöser-Modus	Beschreibung
[ 10s] 10 s	Die Aufnahme wird 10 Sekunden nach Betätigen des Auslösers gemacht.
[ 2s] 2 s	Die Aufnahme wird 2 Sekunden nach Betätigen des Auslösers gemacht.
[ 10+2s] 10+2 s	Eine Aufnahme wird 10 Sekunden nach Betätigen des Auslösers gemacht, die zweite Aufnahme erfolgt 2 Sekunden später. Diese Funktion ist sehr nützlich, wenn Sie mehrere Gruppenfotos hintereinander machen möchten.









- Die Selbstauslöser-Funktion wird nach der Aufnahme automatisch deaktiviert.

HINWEIS

Belichtungskorrektur/Gegenlichtkorrektur



Sie können die Fotos, die Sie aufnehmen, insgesamt heller oder dunkler machen. Diese Einstellungen werden verwendet, wenn sonst keine geeignete Helligkeit (Belichtung) erreicht werden kann, z.B. wenn der Helligkeitskontrast zwischen dem Aufnahmeobjekt und dem Hintergrund zu groß ist oder wenn das Aufnahmeobjekt sehr klein ist im Verhältnis zum Gesamtbild. Die Belichtung kann in Schritten von 0,3 EV festgelegt werden.

1. Stellen Sie den Modus-Schalter auf [] und drücken auf die Taste  .

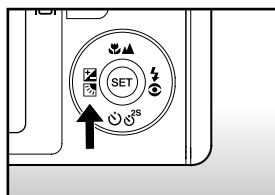
- Mit jedem Drücken auf die Taste   ändert sich die Einstellung in der Reihenfolge [Leer], [] Gegenlichtkorrektur und [] Belichtungskorrektur.



2. Stellen Sie die Belichtung mit den Tasten  /  ein.

- Sie können den Wert mit der Taste  vergrößern.
- Sie können den Wert mit der Taste  verkleinern.
- Die Werte für die Belichtungskorrektur sind:
-2.0, -1.7, -1.3, -1.0, -0.7, -0.3, 0, +0.3, +0.7, +1.0, +1.3, +1.7, +2.0
- Je größer der Wert, um so heller ist das Bild. Je kleiner der Wert, um so dunkler ist das Bild. Der eingestellte Wert wird auf dem LCD-Monitor angezeigt.

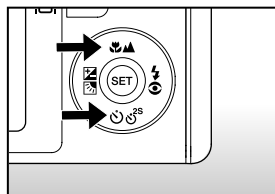

Art der Aufnahmeobjekte und einzustellende Werte

- + (positive) Kompensation
 - * Druckerzeugnisse mit dunklem Text auf hellem Papier
 - * Gegenlichtaufnahmen
 - * Helle Motive oder stark reflektiertes Licht wie auf Skipisten
 - * Wenn der Himmel einen großen Teil des Bilds einnimmt

- - (negative) Kompensation
 - * Personen, die von einem Spotlicht angestrahlt werden, insbesondere vor einem dunklen Hintergrund
 - * Druckerzeugnisse mit hellem Text auf dunklem Papier
 - * Schwach reflektierende Aufnahmeobjekte wie immergrüne Bäume oder dunkles Blätterwerk

- Gegenlichtkorrektur (+1,3, fest)
 - * Wenn das Aufnahmeobjekt dunkel und der Hintergrund hell ist.
 - * Wenn das Aufnahmeobjekt (Person) vor einer Lichtquelle steht.

[] Film-Modus

Bei der Videofunktion können Sie kurze Videosequenzen mit einer Auflösung von 320 x 240 / 640 x 480 Pixeln aufnehmen. Es können auch Audio-Aufnahmen gemacht werden.

1. Stellen Sie den Modus-Schalter auf [].
2. Arrangieren Sie die Aufnahme mit der Zoom-Taste.
3. Drücken Sie auf den Auslöser.
 - Die Aufnahme des Videoclips wird gestartet.
 - Drücken Sie noch einmal auf den Auslöser, um die Aufnahme des Videoclips zu beenden. Dieser wird dann in den Speicher geschrieben.
 - Die Aufnahmedauer hängt von der Speicherkapazität und dem Aufnahmeobjekt ab.
 - Die Zoom-Funktion kann während der Aufnahme eines Videoclips nicht verwendet werden.



HINWEIS

- Im []-Modus kann der LCD-Monitor nicht ausgeschaltet werden.
- Bei der Aufnahme von Videoclips kann kein Blitz ausgelöst werden.
- Während eine Aufnahme auf die SD-Speicherkarte gespeichert wird, öffnen Sie nicht das Akku-/SD-Speicherkartenfach bzw. entnehmen nicht den Akku oder die SD-Speicherkarte. Anderenfalls können die Daten auf der SD-Speicherkarte bzw. die SD-Speicherkarte selbst beschädigt werden.
- Während Sie die Aufnahme arrangieren, können Sie bei einer Auflösung von 320 x 240 Pixeln die Zoom-Funktion verwenden. Bei 640 x 480 Pixeln kann der digitale Zoom jedoch nicht aktiviert werden.

[▶] WIEDERGABE-MODUS

Wiedergabe von Fotos

Sie können sich Fotos auf dem LCD-Monitor ansehen. In der Kamera muss sich ein Akku befinden, und die Kamera muss eingeschaltet sein.

1. Stellen Sie den Modus-Schalter auf [▶].
 - Die zuletzt gemachte Aufnahme eines Fotos wird auf dem LCD-Monitor angezeigt.
2. Sie können sich die Aufnahmen nacheinander vorwärts oder rückwärts ansehen, indem Sie auf die Tasten ▲ / ▼ drücken.

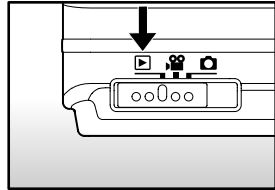

Bildinformationen

Sie können während der Wiedergabe die Art der Bildinformationen durch Drücken der Taste [I] ändern. Bei jedem Drücken auf [I] ändert sich die Bildschirmanzeige in dieser Reihenfolge:

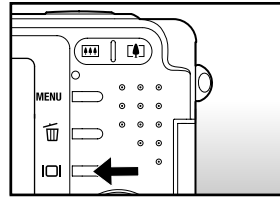

HINWEIS

- Wenn Sie während der Wiedergabe auf die Tasten ◀ / ▶ drücken, wird die Anzeige in einem Winkel von 90° gedreht. Mit der Taste ▶ wird das Bild im Uhrzeigersinn gedreht, mit ◀ wird das Bild entgegen dem Uhrzeigersinn gedreht. Drücken Sie dann auf die Taste in die entgegengesetzte Richtung, wird das Bild wieder in seine ursprüngliche Lage gedreht.
- Zusammen mit den Videodaten wird das Symbol [📺] angezeigt. Videoclips können nicht gedreht werden.
- Bilder, die mit Ton aufgenommen wurden, tragen das Symbol [🔊].
- Drücken Sie auf **SET**, um die Tonaufnahme wiederzugeben.
- Die bei Videoclips kann die Anzeige nicht geändert werden.

Wiedergabe von Videoclips

Sie können sich die aufgenommenen Videoclips mit der Kamera ansehen. Sie können auch den Ton wiedergeben.

1. Stellen Sie den Modus-Schalter auf [].
 - Die zuletzt gemachte Aufnahme eines Fotos wird auf dem LCD-Monitor angezeigt.
2. Wählen Sie mit der Taste ▲ / ▼ einen Videoclip aus.
3. Drücken Sie auf die **SET**-Taste.
 - Wenn Sie während der Wiedergabe auf die Tasten ► / ◀ drücken, wird das Video vor- oder zurückgespult.
 - Um die Wiedergabe des Videos zu stoppen:
Drücken Sie auf die Taste ▼.
Die Wiedergabe wird gestoppt und kehrt zum Anfang des Videoclips zurück.
 - Um die Wiedergabe des Videos zu unterbrechen, drücken Sie auf die **SET**-Taste.
Die Wiedergabe des Videos wird unterbrochen.
Drücken Sie zum Fortfahren noch einmal auf die **SET**-Taste.

Tastenfunktionen

	Bei der Wiedergabe	Während der Pause	Während eines Abbruchs
▶ Taste	Schnelle Wiedergabe. Mit jedem Drücken auf ▶ ändert sich die Wiedergabegeschwindigkeit von der doppelten auf die vierfache Geschwindigkeit und dann wieder auf die normale Geschwindigkeit.	1 Bild vorwärts	
◀ Taste	Schnelle Wiedergabe rückwärts. Mit jedem Drücken auf ◀ ändert sich die Wiedergabegeschwindigkeit von der doppelten auf die vierfache Geschwindigkeit und dann wieder auf die normale Geschwindigkeit vorwärts.	1 Bild rückwärts	
▲ Taste	Ton Ein/Aus	Ton Ein/Aus	Das vorhergehende Bild wird angezeigt.
▼ Taste	Stopp (Auf dem Monitor wird wieder das erste Bild angezeigt)		Das nächste Bild wird angezeigt.
SET- Taste	Pause	Abbruch der Pause	Normale Wiedergabe



HINWEIS

■ Videoclips können weder gedreht oder vergrößert werden.

Wiedergabe von Fotos/Videoclips auf einem Fernsehgerät

Sie können sich die Aufnahmen auch auf einem TV-Bildschirm ansehen. Bevor Sie die Kamera an ein Gerät anschließen, müssen Sie zunächst entsprechend dem Ausgabesystem des Wiedergabegeräts NTSC oder PAL einstellen. Schalten Sie dann alle angeschlossenen Geräte aus. Es wird empfohlen, die Kamera während der Übertragung der aufgenommenen Bilder und Videoclips mit dem AC-Netzadapter über das Stromnetz mit Strom zu versorgen.

1. Stellen Sie den Modus-Schalter auf [▶].
2. Schließen Sie das eine Ende des A/V-Kabels an den Umwandlungsadapter-Anschluss der Kamera an.

- Wenn Sie für den Anschluss des A/V-Kabels den Umwandlungsadapter verwenden, schließen Sie zuerst den Umwandlungsadapter an den Umwandlungsadapter-Anschluss der Kamera an und dann das eine Ende des A/V-Kabels an den A/V-Anschluss des Umwandlungsadapters an.

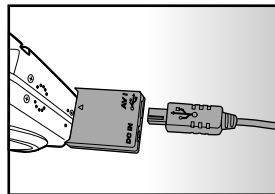
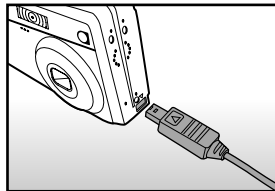

3. Schließen Sie das andere Ende an den A/V-Eingang des Fernsehgeräts an.
4. Schalten Sie das Fernsehgerät und die Kamera ein.
5. Spielen Sie die Fotos und Videoclips ab.
 - Die Bedienung entspricht der Wiedergabe der Fotos und Videoclips auf der Kamera.





HINWEIS

- Beim Videosystem PAL haben die Bilder einen Schwarzen Rahmen.
- Weitere Details erfahren Sie im **Setup-Menü (Wiedergabe-Modus)** unter **“Videoausgabe”**.

Aufnahme von Stimmenotizen

Während der Aufnahme von Fotos können Sie maximal 30 Sekunden Ton als "Notiz" zum Bild aufnehmen. Die Stimmenotiz kann nur einmal aufgenommen werden.

1. Stellen Sie den Modus-Schalter auf [].
 - Die zuletzt gemachte Aufnahme eines Fotos wird auf dem LCD-Monitor angezeigt.
2. Wählen Sie mit den Tasten ▲ / ▼ das Bild aus, für das Sie eine Stimmenotiz aufnehmen möchten.
3. Drücken Sie auf den Auslöser.
 - Auf dem Monitor erscheint [VOICE RECORDING] und die Aufnahme wird gestartet.
4. Um die Tonaufnahme zu beenden, müssen Sie ein zweites Mal auf den Auslöser drücken.
 - Auf dem LCD-Monitor erscheint [VOICE RECORD END], und die Aufnahme wird beendet. Die Aufnahmen, die mit einer Stimmenotiz aufgenommen wurden, sind mit dem Symbol [] gekennzeichnet.

Wiedergabe von Stimmenotizen

Wenn Sie auf **SET** drücken, wird [VOICE PLAYBACK] angezeigt und die Stimmenotiz wird wiedergegeben.















HINWEIS

- Die Stimmenotizfunktion ist nur verfügbar bei Aufnahmen von einzelnen Fotos.



Anzeige von Miniaturbildern (Thumbnails)

Mit dieser Funktion können Sie gleichzeitig 9 Miniaturbilder auf dem LCD-Monitor anzeigen lassen, so dass Sie schnell Zugriff auf ein bestimmtes Bild haben.

1. Stellen Sie den Modus-Schalter auf [].
 - Die zuletzt gemachte Aufnahme eines Fotos wird auf dem LCD-Monitor angezeigt.
2. Drücken Sie auf die Taste .
 - Die Bilder werden in der Miniaturbild-Anzeige angezeigt.
 - Bilder, die Sie mit den Tasten  /  /  /  markiert haben, sind mit einem grünen Rahmen gekennzeichnet.
 - Wenn sich zehn oder mehr Bilder im Speicher befinden, können Sie mit den Tasten  /  oder dem Einstellschalter weiterblättern.
3. Drücken Sie auf die Tasten  /  /  / , um das ausgewählte Bild in Normalgröße anzuzeigen.
4. Drücken Sie auf die **SET**-Taste.
 - Das ausgewählte Bild wird in normaler Größe angezeigt.















HINWEIS

- Bei der Miniaturbild-Anzeige werden die Symbole [], [], [] angezeigt.

Zoomen des angezeigten Bilds

Die Bilder können bei der Wiedergabe in 2 Stufen zweimal, also vierfach, vergrößert werden: Mit dieser Funktion können Sie auch einzelne Bereiche eines Bilds vergrößern, so dass Sie auch Details überprüfen können.

1. Stellen Sie den Modus-Schalter auf [].
2. Wählen Sie mit den Tasten  /  das Bild aus, das vergrößert werden soll.
 - Sie können auch aus der Miniaturbild-Anzeige ein Foto zum Vergrößern auswählen.
3. Stellen Sie mit der Taste  /  das Zoomverhältnis ein.
 - Wenn Sie auf  drücken, wird das Bild vergrößert.
 - Um das Bild wieder auf seine ursprüngliche Größe zu bringen, drücken Sie auf .
 - Das Bild wird vergrößert, und ein weißer und ein grüner Rahmen erscheinen auf dem LCD-Monitor.
 - In dem weißen Rahmen wird das Vollbild angezeigt, während im grünen Rahmen die Lage des aktuell vergrößerten Bereiches angegeben wird.
4. Mit den Tasten  /  /  /  wählen Sie den Bereich aus, der vergrößert werden soll.
5. Um dann wieder zur normalen Anzeige zurückzukehren, drücken Sie so oft auf die Taste , bis die gewünschte Anzeige erscheint.



Gesamtes Bild Bereich der aktuellen Vergrößerung



HINWEIS

- Drücken Sie auf die Taste , wird das Bild 1x → 2x → 4x vergrößert.
- Drücken Sie auf die Taste , wird das Bild 4x → 2x → 1x verkleinert.

Wiedergabe als Diashow

Mit der Diaschau-Funktion können Sie die Bilder automatisch nacheinander anzeigen lassen.

1. Stellen Sie den Modus-Schalter auf [].
2. Drücken Sie auf die **MENU**-Taste.
 - Wiedergabe-Menü wird angezeigt.
3. Wählen Sie mit der Taste ▲ / ▼ die Option [Diaschau] aus und drücken dann auf **SET**.
 - Die Diaschau wird gestartet.
4. Um die Diaschau zu beenden, müssen Sie auf **SET** drücken.
 - Wenn Sie auf **SET** drücken, wird das Bild auf dem LCD-Monitor angezeigt.





HINWEIS

- Die automatische Ausschaltfunktion funktioniert während der Wiedergabe einer Diashow nicht.
- Es werden automatisch alle Bilder eines Ordners wiedergegeben.

Aufnahmen vor dem Löschen schützen

Die Daten werden mit einem Schreibschutz versehen, damit Aufnahmen nicht versehentlich gelöscht werden können.

Aufnahmen vor dem Löschen schützen

1. Stellen Sie den Modus-Schalter auf [].
2. Wählen Sie mit den Tasten ▲ / ▼ das Bild aus, das geschützt werden soll.
3. Drücken Sie auf die **MENU**-Taste.
 - Wiedergabe-Menü wird angezeigt.
4. Wählen Sie mit der Taste ▲ / ▼ die Option [Schutz] aus und drücken dann auf **SET**.
5. Wählen Sie mit den Tasten ▲ / ▼ die Option [Einzel] oder [Alle] aus und drücken auf **SET**.
6. Wählen Sie mit der Taste ▲ / ▼ die Option [Set] aus und drücken dann auf **SET**.
 - Die entsprechenden Dateien werden geschützt, und die Kamera kehrt wieder in den Wiedergabe-Modus zurück.
 - Die geschützten Bilder werden mit dem Symbol [] gekennzeichnet. Wenn Sie [Alle] gewählt haben, erscheint bei allen Bildern [] angezeigt.

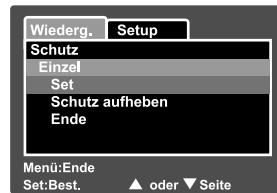

Aufheben des Löschschatzes

Um den Löschschatz für nur ein einzelnes Bild aufzuheben, rufen Sie das entsprechende Bild auf dem LCD-Monitor auf.

1. Wählen Sie mit der Taste ▲ / ▼ die Option [Schutz] aus und drücken dann auf **SET**.
2. Wählen Sie mit den Tasten ▲ / ▼ die Option [Einzel] oder [Alle] aus und drücken auf **SET**.
3. Wählen Sie mit den Tasten ▲ / ▼ die Option [Schutz aufheben] aus und drücken dann auf **SET**.
 - Der Löschschatz wird von den entsprechenden Dateien entfernt, und die Kamera kehrt wieder in den Wiedergabe-Modus zurück.

Mehrere Bilder gleichzeitig schützen

1. Wählen Sie mit der Taste ▲ / ▼ die Option [Schutz] aus und drücken dann auf **SET**.
2. Wählen Sie mit der Taste ▲ / ▼ die Option [Seite] aus und drücken dann auf **SET**.
 - Die Bilder werden in der Miniaturbild-Anzeige angezeigt.
3. Wählen Sie mit ▲ / ▼ / ◀ / ▶ die Bilder aus, die Sie mit dem Löschschatz versehen möchten, und drücken dann auf **□**.
 - Die geschützten Bilder werden mit dem Symbol [] gekennzeichnet. geschütztes Bild aus und drücken noch einmal auf **□**, wird der Löschschatz wieder aufgehoben. Dieser Vorgang kann für mehrere Bilder wiederholt werden.
4. Drücken Sie auf die **SET**-Taste.
 - Der Löschschatz wird von den entsprechenden Dateien entfernt, und die Kamera kehrt wieder in den Wiedergabe-Modus zurück.



HINWEIS

- Beim Formatieren der SD-Speicherkarte werden der Löschschatz aufgehoben und alle Aufnahmen gelöscht.

DPOF-Einstellungen

DPOF ist die Abkürzung für Digital Print Order Format (digitales Druckauftragsformat), mit dem Sie Druckinformationen auf der Speicherkarte speichern können. Wählen Sie die Bilder aus, die ausgedruckt werden sollen und legen im DPOF-Menü der Kamera die Druckanzahl fest. Schieben Sie dann die Speicherkarte in einen DPOF-kompatiblen Drucker. Wenn der Druck gestartet wird, liest der Drucker die auf der Speicherkarte eingebetteten Informationen und druckt die angegebenen Bilder aus.

1. Stellen Sie den Modus-Schalter auf [].
2. Wählen Sie mit den Tasten ▲ / ▼ das Bild aus, für das Sie die DPOF-Einstellungen festlegen möchten.
3. Drücken Sie auf die **MENU**-Taste.
 - Wiedergabe-Menü wird angezeigt.
4. Wählen Sie mit der Taste ▲ / ▼ die Option [DPOF] aus und drücken dann auf **SET**.
 - Das DPOF-Fenster wird angezeigt.
5. Wählen Sie mit den Tasten ▲ / ▼ die Option [Einzel] oder [Alle] aus und drücken auf **SET**.
 - Einzel: Legt die DPOF-Einstellungen für jedes Bild einzeln fest.
 - Alle: Legt die DPOF-Einstellungen für alle Bilder gleichzeitig fest.
6. Wählen Sie mit der Taste ▲ / ▼ die Option [Druckanzahl] aus und drücken dann auf **SET**.
 - Auf dem Monitor wird die Anzahl der Ausdrücke angezeigt.
7. Legen Sie mit den Tasten ▲ / ▼ die Anzahl der Ausdrücke fest und drücken dann auf **SET**.
 - Für jedes Bild können Sie bis zu 9 Ausdrücke festlegen.
8. Wählen Sie mit der Taste ▲ / ▼ die Option [Datum] aus und drücken dann auf **SET**.
 - Das Fenster für die Einstellung des Datums erscheint.

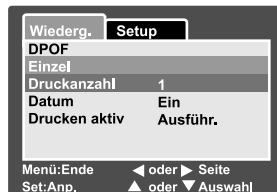
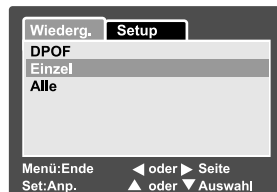

9. Wählen Sie mit der Taste ▲ / ▼ die Option [Ein] oder [Aus] und drücken dann auf **SET**.
 - Ein: Das Datum der Aufnahme wird gedruckt.
Aus: Das Datum der Aufnahme wird nicht gedruckt.
10. Wählen Sie mit der Taste ▲ / ▼ die Option [Drucken aktiv] aus und drücken dann auf **SET**.
11. Wählen Sie mit der Taste ▲ / ▼ die Option [Ausführ.] aus und drücken dann auf **SET**.
 - Dabei wird eine Datei mit den DPOF-Informationen erzeugt. Abschließen kehrt der LCD-Monitor zur normalen Wiedergabe-Anzeige zurück.



**HINWEIS**

- Auf dem Foto wird das Datum aufgedruckt, das auch in der Kamera eingestellt ist. Damit auf dem Foto das richtige Datum gedruckt wird, müssen Sie vor der Aufnahme das Datum in der Kamera einstellen. Lesen Sie in diesem Benutzerhandbuch nach unter "**Einstellen von Datum und Uhrzeit**".

[] Löschen von Bildern

Löschen im Aufnahme-Modus (Schnell-Löschung)

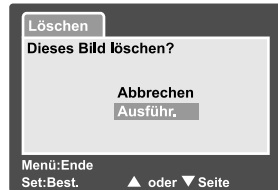
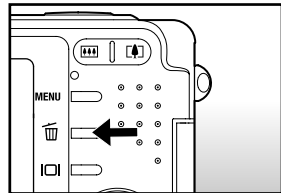

Mit der Schnelllöschung können Sie Aufnahmen schon gleich nach der Aufnahme löschen. Im Schnelllöschungs-Menü haben Sie die Möglichkeit, die letzte Aufnahme ohne weitere Einstellungen zu löschen.

1. Stellen Sie den Modus-Schalter auf [] oder [].
2. Drücken Sie auf die Taste  .
 - Auf dem LCD-Monitor erscheint die letzte Aufnahme und das Schnelllöschungs-Menü.
3. Drücken Sie auf **SET**, um das Bild zu löschen.
 - Damit die Aufnahmen nicht gelöscht werden, müssen Sie [Abbrechen] wählen und auf **SET** drücken.



Löschen im Wiedergabe-Modus

Löschen einzelner Bilder/Löschen aller Bilder

1. Stellen Sie den Modus-Schalter auf [].
 - Die zuletzt gemachte Aufnahme eines Fotos wird auf dem LCD-Monitor angezeigt.
2. Wählen Sie mit den Tasten ▲ / ▼ das Bild aus, das gelöscht werden soll.
3. Drücken Sie auf die Taste  .
 - Es wird das Lösch-Menü angezeigt.
4. Wählen Sie mit den Tasten ▲ / ▼ die Option [Einzel] oder [Alle] aus und drücken auf **SET**.
 - Einzel: Löscht das ausgewählte Bild oder die zuletzt gemachte Aufnahme.
 - Alle: Es werden alle Aufnahmen gelöscht, die sich auf der SD-Speicherkarte befinden, außer denen, die mit einem Löschschutz versehen sind.
 - Seite: Löscht die ausgewählten Bilder.



5. Wählen Sie mit der Taste ▲ / ▼ die Option [Ausführ.] aus und drücken dann auf **SET**.
 - Damit die Aufnahmen nicht gelöscht werden, müssen Sie [Abbrechen] wählen und auf **SET** drücken.

**HINWEIS**

- Wenn Sie nach dem Löschen eines Bilds eine Aufnahme machen, wird der neuen Aufnahme die Nummer zugewiesen, die nach der des zuletzt gelöschten Bilds liegt.

Löschen von ausgewählten Bildern.

Löscht die ausgewählten Bilder.

1. Stellen Sie den Modus-Schalter auf []].
2. Drücken Sie auf die Taste .
 - Es wird das Lösch-Menü angezeigt.

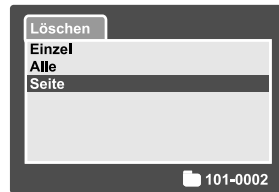

3. Wählen Sie mit der Taste ▲ / ▼ die Option [Seite] aus und drücken dann auf **SET**.
 - Die Bilder werden in der Miniaturbild-Anzeige angezeigt.



4. Wählen Sie mit ▲ / ▼ / ◀ / ▶ die Bilder aus, die gelöscht werden sollen, und drücken dann auf .
 - Das Symbol [] wird angezeigt. Drücken Sie noch einmal auf die Löschen-Taste, wird der Vorgang abgebrochen. Wiederholen Sie diesen Vorgang für alle Bilder, die gelöscht werden sollen.
5. Drücken Sie auf die **SET**-Taste.

MENÜ-OPTIONEN

Foto-Menü (Bild)

In diesem Menü werden die Grundeinstellungen für das Fotografieren einfacher Fotos vorgenommen werden.

1. Stellen Sie den Modus-Schalter auf [].
2. Drücken Sie auf die **MENU**-Taste.
 - Es erscheint das Aufnahme-Menü mit der Option [Bild].
3. Wählen Sie mit den Tasten ▲ / ▼ die gewünschte [Bild]-Option und drücken auf **SET**, um in das Untermenü zu gelangen.
4. Wählen Sie mit der Taste ▲ / ▼ einen Eintrag aus und drücken dann auf **SET**.
5. Um das Foto-Menü zu beenden, drücken Sie auf die **MENU**-Taste.



Bild	Funktion	Setup
Auflösung	2560 x 1920	
Qualität	Fein	
Schärfe	Normal	
Kontrast	Normal	
Farbe	Standard	
Weissabgleich	Auto	
Manuell WB	Anp.	

Menü:Ende ◀ oder ▶ Seite
Set:Anp. ▲ oder ▼ Auswahl

Bild	Funktion	Setup
ISO	50	
Belichtung	Multi	

Menü:Ende ◀ oder ▶ Seite
Set:Anp. ▲ oder ▼ Auswahl

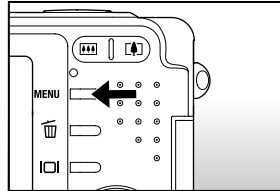
Auflösung

Hier wird die Auflösung für die Aufnahmen festgelegt.

[] **2560 x 1920:** 2560 x 1920 Pixel (5M)

[] **2048 x 1536:** 2048 x 1536 Pixel (3M)

[] **1280 x 960:** 1280 x 960 Pixel (1.2M)

[] **640 x 480:** 640 x 480 Pixel (VGA)

Qualität

Hier wird die Qualität (Komprimierungsrate) festgelegt, mit der die Aufnahmen gemacht werden sollen.

[★★★] **Fein:** Geringe Komprimierungsrate

[★★] **Standard:** Normal

[★] **Eco.:** Hohe Komprimierungsrate

Schärfe

Hier wird die Bildschärfe für die Aufnahmen festgelegt.

Hart: Sehr scharfes Bild

Normal: Normale Bildschärfe

Weich: Weiches Bild

Kontrast

Hier wird der Unterschied zwischen den dunklen und hellen Bereichen des Bilds festgelegt.

Hart: Erhöht den Kontrast.

Normal: Der Kontrast wird automatisch eingestellt.

Weich: Verringert den Kontrast.

Farbe

Hier wird die Farbe für die Aufnahmen festgelegt.

Standard: Standardfarben







Kräftig: Leuchtende Farben

Vergilbt: Sepia-Braun

Einfarbig: Schwarzweiß

Weissabgleich

Hier wird der Weißabgleich für die Aufnahme von Fotos bei verschiedenen Lichtbedingungen festgelegt. Dabei wird das Licht der Empfindung durch das menschliche Auge angeglichen.

- [**Leer**] **Auto:** Automatische Einstellung.
- [] **Glühlampe:** Aufnahmen bei Glühlampen-Beleuchtung.
- [] **Neon 1:** Aufnahmen bei Leuchtstofflicht mit bläulichem Licht.
- [] **Neon 2:** Aufnahmen bei Leuchtstofflicht mit einem rötlichen Licht.
- [] **Sonne:** Außenaufnahmen.
- [] **Wolken:** Aufnahme bei bewölktem Himmel.
- [] **Manuell:** Aufnahmen mit manuellem Weißabgleich.

Manuell WB

Hier kann der Weißabgleich manuell eingestellt und gespeichert werden. Diese Funktion ist nützlich, wenn kein geeigneter Weißabgleich gefunden werden konnte. Bevor Sie [Ausführ.] wählen, müssen Sie das Aufnahmeobjekt festlegen (z.B. ein weißes Blatt Papier), das für die Einstellung des Weißabgleichs verwendet werden soll.

- Abbrechen:** Manuellen Weißabgleich deaktivieren.
- Ausführen:** Manuellen Weißabgleich deaktivieren.

ISO

Hier wird die Empfindlichkeit für die Aufnahmen berechnet. Bei einer höheren Empfindlichkeit (und einem höheren ISO-Wert), kann man Aufnahmen sogar an dunkleren Orten machen. Diese werden dann allerdings körniger.

- 50:** Entspricht ISO50.
- 100:** Hochempfindliche Aufnahmen, die ISO100 entsprechen.
- 200:** Hochempfindliche Aufnahmen, die ISO200 entsprechen.
- Auto:** Automatische Einstellung.

Belichtung

Hier wird die Messmethode für die Berechnung der Belichtung festgelegt.







- [**Leer**] **Multi:** Der gesamte Bildschirmbereich wird gemessen, aus diesem Wert wird die Belichtung berechnet.
- [] **Punkt:** Ein kleiner Bereich in der Mitte des Bildschirms wird gemessen, aus diesem Wert wird die Belichtung berechnet.

Foto-Menü (Funktion)

1. Stellen Sie den Modus-Schalter auf [].
2. Drücken Sie auf **MENU** und wählen mit  das Menü [Funktion] aus.
 - Es erscheint das Aufnahme-Menü mit der Option [Funktion].
3. Wählen Sie mit den Tasten  /  die gewünschte [Funktion]-Option und drücken auf **SET**, um in das Untermenü zu gelangen.
4. Wählen Sie mit der Taste  /  einen Eintrag aus und drücken dann auf **SET**.
5. Um das Aufnahme-Menü zu beenden, drücken Sie auf die **MENU**-Taste.



Aufnahme-Modus

Hier wird die Aufnahmemethode für die Aufnahme festgelegt.

[Leer] **Einzel:** Es werden einzelne Aufnahmen gemacht.

[] **Kontin.:** Es werden bis zu 3 Bildern nacheinander im Mindestabstand von 0,6 Sekunden gemacht.

[AEB] **Auto:** Diese Einstellung ist sinnvoll, wenn es schwer ist, die Belichtung für Serienaufnahmen mit drei verschiedenen Belichtungsstufen zu korrigieren, nämlich Standardbelichtung (0), Unterbelichtung (-0,67) und Überbelichtung (+0,67).



HINWEIS

- Drücken Sie bei Serienaufnahmen auf den Auslöser und halten diesen gedrückt, bis drei Aufnahmen gemacht wurden. Wenn Sie den Auslöser früher loslassen, wird die Serienaufnahme an dieser Stelle abgebrochen.

Stimmennotiz

Eine Stimmennotiz kann in den 30 Sekunden nach der Aufnahme eines Fotos aufgezeichnet werden. Diese Funktion ist auch im Wiedergabe-Modus verfügbar. Lesen Sie in diesem Benutzerhandbuch nach unter “**Aufnahme von Stimmennotizen**”.

Ein: Aktiviert die Stimmennotiz.

Aus: Deaktiviert die Stimmennotiz.



HINWEIS

- Wenn die Stimmennotiz aktiviert ist, ist die VorschauEinstellung auch automatisch festgelegt.

LCD-Helligkeit

Wählen Sie die Helligkeit für den LCD-Monitor aus. Mit der Taste ▲ wird der LCD-Monitor heller, mit ▼ dunkler. Der Einstellungsbereich reicht von -5 bis +5.

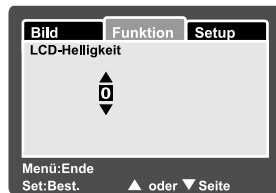

Digitaler Zoom

Hier können Sie für jede Aufnahme festlegen, ob Sie den digitalen Zoom verwenden möchten oder nicht.

Ein: Digitalzoom wird aktiviert.

Aus: Digitalzoom wird deaktiviert.

Vorschau

Hier wird eingestellt, ob ein Bild gleich nach der Aufnahme auf dem LCD-Monitor angezeigt werden soll.

Ein: Die Bilder werden angezeigt, nachdem sie auf die SD-Speicherkarte gespeichert wurden.

Aus: Die Bilder werden nicht angezeigt.



HINWEIS

- Eine Aufnahme wird 2 Sekunden lang auf dem LCD-Monitor angezeigt. Wenn Sie während der Vorschau auf den Auslöser drücken, wird der Vorgang abgebrochen.
- Wenn die Vorschaufunktion deaktiviert ist, ist die Stimmenotiz-Funktion auch automatisch ausgeschaltet.

Datum

Das Datum der Aufnahme kann direkt auf die Bilder aufgedruckt werden. Diese Funktion muss vor der Aufnahme aktiviert werden.

Ein: Das Datum wird während der Aufnahme auf das Foto aufgedruckt.

Aus: Das Datum wird während der Aufnahme nicht auf das Foto aufgedruckt.



Hier wird das Datum gedruckt

Film-Menü (Bild)

In diesem Menü werden die Grundeinstellungen für die Aufnahme von Videoclips vorgenommen.

1. Stellen Sie den Modus-Schalter auf [].
2. Drücken Sie auf die **MENU**-Taste.
 - Es erscheint das Aufnahme-Menü mit der Option [Bild].
3. Wählen Sie mit den Tasten **▲** / **▼** die gewünschte [Bild]-Option und drücken auf **SET**, um in das Untermenü zu gelangen.
4. Wählen Sie mit der Taste **▲** / **▼** einen Eintrag aus und drücken dann auf **SET**.
5. Um das Aufnahme-Menü zu beenden, drücken Sie auf die **MENU**-Taste.

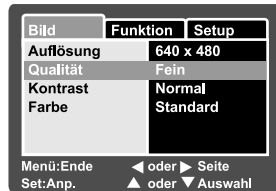

Auflösung

Hier wird die Auflösung für die Aufnahmen festgelegt.

[] **640 x 480:** 640 x 480 Pixel

[] **320 x 240:** 320 x 240 Pixel

Qualität

Hier wird die Qualität (Komprimierungsrate) festgelegt, mit der die Aufnahmen gemacht werden sollen.

[**★★★**] **Fein:** Geringe Komprimierungsrate

[**★★**] **Standard:** Normal

Kontrast

Hier wird der Unterschied zwischen den dunklen und hellen Bereichen des Bilds festgelegt.

Hart: Erhöht den Kontrast.

Normal: Der Kontrast wird automatisch eingestellt.

Weich: Verringert den Kontrast.

Farbe

Hier wird die Farbe für die Aufnahmen festgelegt.

Standard: Standardfarben

Kräftig: Leuchtende Farben

Vergilbt: Sepia-Braun

Einfarbig: Schwarzweiß

Film-Menü (Funktion)

1. Stellen Sie den Modus-Schalter auf [].
2. Drücken Sie auf **MENU** und wählen mit ► das Menü [Funktion] aus.
 - Es erscheint das Aufnahme-Menü mit der Option [Funktion].
3. Wählen Sie mit den Tasten ▲ / ▼ die gewünschte [Funktion]-Option und drücken auf **SET**, um in das Untermenü zu gelangen.
4. Wählen Sie mit der Taste ▲ / ▼ einen Eintrag aus und drücken dann auf **SET**.
5. Um das Aufnahme-Menü zu beenden, drücken Sie auf die **MENU**-Taste.



LCD-Helligkeit

Stellen Sie die Helligkeit des LCD-Monitors ein. Mit dieser Funktion wird nicht die Helligkeit der Aufnahmen beeinflusst. Weitere Details hierzu finden Sie in diesem Benutzerhandbuch unter **Foto-Menü (Funktion)** im Abschnitt **“LCD-Helligkeit”**.

Digitaler Zoom

Hier können Sie für jede Aufnahme festlegen, ob Sie den digitalen Zoom verwenden möchten oder nicht.

Ein: Digitalzoom wird aktiviert.

Aus: Digitalzoom wird deaktiviert.

Wiedergabe-Menü

Legen Sie im []-Modus fest, welche Einstellungen für die Wiedergabe verwendet werden sollen.

1. Stellen Sie den Modus-Schalter auf [].
2. Drücken Sie auf die **MENU**-Taste.
 - Wiedergabe-Menü wird angezeigt.
3. Wählen Sie mit den Tasten **▲** / **▼** die gewünschte Option und drücken auf **SET**, um in das Untermenü zu gelangen.
4. Wählen Sie mit der Taste **▲** / **▼** einen Eintrag aus und drücken dann auf **SET**.
5. Um das Wiedergabe-Menü zu beenden, drücken Sie auf die **MENU**-Taste.



Diaschau

Sie können sich die Aufnahmen nacheinander anzeigen lassen. Lesen Sie in diesem Benutzerhandbuch nach unter “**Diaschau-Wiedergabe**”.

DPOF

Legen Sie für die Bilder, die ausgedruckt werden sollen, die Anzahl der Ausdrucke und die Datumsanzeige im DPOF-Format fest. (Diese Funktion ist nur für Bildaufnahmen verfügbar.) Der Druck erfolgt ganz einfach, indem Sie die SD-Speicherkarte in einen DPOF-kompatiblen Drucker einsetzen oder in einem Fachgeschäft ausdrucken lassen.

Lesen Sie in diesem Benutzerhandbuch nach unter “**DPOF-Einstellungen**”.

Schutz

Die Daten werden mit einem Schreibschutz versehen, damit Aufnahmen nicht versehentlich gelöscht werden können. Lesen Sie in diesem Benutzerhandbuch nach unter “**Schützen von Bildern**”.



LCD-Helligkeit

Stellen Sie die Helligkeit des LCD-Monitors ein. Mit dieser Funktion wird nicht die Helligkeit der Aufnahmen beeinflusst.

Weitere Details hierzu finden Sie in diesem Benutzerhandbuch unter **Foto-Menü (Funktion)** im Abschnitt “**LCD-Helligkeit**”.

Setup-Menü (im Aufnahme-Modus)

Stellen Sie die Betriebsumgebung der Kamera ein.

1. Stellen Sie den Modus-Schalter auf [] oder [].
2. Drücken Sie auf **MENU** und wählen mit ► das Menü [Setup] aus.
 - Es erscheint das Aufnahme-Menü mit der Option [Setup].
3. Wählen Sie mit den Tasten ▲ / ▼ die gewünschte [Setup]-Option und drücken auf **SET**, um in das Untermenü zu gelangen.
4. Wählen Sie mit der Taste ▲ / ▼ einen Eintrag aus und drücken dann auf **SET**.
5. Um das Aufnahme-Menü zu beenden, drücken Sie auf die **MENU**-Taste.



Piep

Hier stellen Sie ein, ob die Kamera beim Einschalten und beim Betätigen der Tasten jeweils einen Piepton erzeugen soll.

Ein: Der Piepton ist aktiviert.

Aus: Der Piepton ist nicht aktiviert.

Zurücksetzen

Hier wird ein neuer Ordner erstellt. Die Aufnahmen werden beginnend mit der Nummer 0001 in diesem Ordner gespeichert.

Abbrechen: Die Dateinummern werden nicht zurückgesetzt.

Ausführ.: Die Dateinummern werden zurückgesetzt und ein neuer Ordner wird erstellt.

Datum/Zeit

Hier werden das Datum und die Uhrzeit eingestellt.

Lesen Sie in diesem Benutzerhandbuch nach unter **“Einstellen von Datum und Uhrzeit”**.

Auto Aus

Wenn über einen bestimmten Zeitraum keine Tasten betätigt werden, schaltet sich die Kamera automatisch aus. Mit dieser Funktion kann die Laufzeit des Akkus verlängert werden.

- 1 Min.:** Wenn die Kamera nicht benutzt wird, schaltet sie sich nach 1 Minute ab.
- 2 Min.:** Wenn die Kamera nicht benutzt wird, schaltet sie sich nach 2 Minuten ab.
- 3 Min.:** Wenn die Kamera nicht benutzt wird, schaltet sie sich nach 3 Minuten ab.



HINWEIS

■ Diese Funktion ist während der Wiedergabe als Diaschau und beim Anschluss an einen PC deaktiviert.

Werkseinst.

Hier werden alle Werte der Kamera auf die Standardeinstellung zurückgesetzt. Nur die Uhrzeit wird nicht zurückgesetzt.

Abbrechen: Die Werte werden nicht zurückgesetzt.

Ausführ.: Die Werte werden zurückgesetzt.

Sprache

Hier wird die Sprache für das Benutzermenü auf dem LCD-Monitor eingestellt. Lesen Sie in diesem Benutzerhandbuch nach unter **“Auswählen der Sprache”**.

English: Englisch

Français: Französisch

Deutsch: Deutsch







Español: Spanisch

Italiano: Italienisch

繁體中文: Chinesisch (traditionell)

简体中文: Chinesisch (vereinfacht)

Setup-Menü (im Wiedergabe-Modus)

1. Stellen Sie den Modus-Schalter auf [].
2. Drücken Sie auf die **MENU**-Taste.
 - Es erscheint das Wiedergabe-Menü mit der Option [Setup].
 - Wenn sich keine Fotos/Videoclips auf der SD-Speicherkarte befinden, drücken Sie erst auf die Taste **MENU** und dann auf .
3. Wählen Sie mit den Tasten  /  die gewünschte [Setup]-Option und drücken auf **SET**, um in das Untermenü zu gelangen.
4. Wählen Sie mit der Taste  /  einen Eintrag aus und drücken dann auf **SET**.
5. Um das Wiedergabe-Menü zu beenden, drücken Sie auf die **MENU**-Taste.



Piep

Hier stellen Sie ein, ob die Kamera beim Einschalten und beim Betätigen der Tasten jeweils einen Piepton erzeugen soll.

EIN: Die Tastentöne sind aktiviert.

AUS: Die Tastentöne sind nicht aktiviert.

Format

Mit dieser Funktion werden alle Bilder gelöscht und die SD-Speicherkarte, die sich in der Kamera befindet wird neu formatiert. Auch Bilder mit Löschschutz werden gelöscht. SD-Speicherkarten können nicht formatiert werden, wenn sie schreibgeschützt sind.

Lesen Sie in diesem Benutzerhandbuch nach unter **“Formatieren der SD-Speicherkarte”**.

Zurücksetzen

Hier wird ein neuer Ordner erstellt. Die Aufnahmen werden beginnend mit der Nummer 0001 in diesem Ordner gespeichert.

Abbrechen: Die Dateinummern werden nicht zurückgesetzt.

Ausführ.: Die Dateinummern werden zurückgesetzt und ein neuer Ordner wird erstellt.

Karteninfo

Hier können Sie u.a. erfahren, wie viel freie Kapazität noch im Speicher vorhanden ist.

Systeminfo

Hier wird die Firmware-Version der Kamera angezeigt.

Sprache

Hier wird die Sprache für das Benutzermenü auf dem LCD-Monitor eingestellt. Lesen Sie in diesem Benutzerhandbuch nach unter “**Auswählen der Sprache**”.

English: Englisch

Français: Französisch

Deutsch: Deutsch

Español: Spanisch

Italiano: Italienisch

繁體中文: Chinesisch (traditionell)

简体中文: Chinesisch (vereinfacht)

Videoausgabe

Hier wird das Videoausgabesystem dem Gerät angepasst, an das die Kamera angeschlossen wird.

NTSC: NTSC-System.

PAL: PAL-System.

ÜBERTRAGEN DER FOTOS UND VIDEOCLIPS AUF DEN COMPUTER

Um Bilder/Videoclips von der Kamera auf den Computer zu übertragen, gehen Sie folgendermaßen vor:

Schritt 1: Installieren des USB-Treibers (nur bei Windows 98 und Mac OS 8.6)

Schritt 2: Anschließen der Kamera an den Computer

Schritt 3: Herunterladen der Bild- und Videodateien

Systemanforderungen (Windows)

- Pentium 166 MHz oder höher
- Windows 98/98SE/Me/2000/XP
- 64 MB RAM
- 128 MB freier Festplattenspeicher
- CD-ROM-Laufwerk
- Freier USB-Anschluss

Systemanforderungen (Macintosh)

- PowerPC G3/G4
- OS 8.6 oder höher
- 64 MB RAM
- 128 MB freier Festplattenspeicher
- CD-ROM-Laufwerk
- Freier USB-Anschluss

Schritt 1: Installieren des USB-Treibers

Windows 98

Der USB-Treiber der CD-ROM ist ausschließlich für Windows 98 gedacht. Wenn Sie mit Windows 2000/ME/XP arbeiten, ist die Installation des USB-Treibers nicht notwendig.

1. Legen Sie die mit der Kamera mitgelieferte CD-ROM in das CD-ROM-Laufwerk ein. Das Willkommen-Fenster erscheint.
2. Klicken Sie auf **“USB-TREIBER INSTALLIEREN”**. Befolgen Sie für die Installation die Anweisungen auf dem Bildschirm. Wenn die Installation des USB-Treibers abgeschlossen ist, starten Sie den Computer neu.



Macintosh OS 8.6

Wenn Sie mit Mac OS 8.6 arbeiten, müssen Sie einen USB-Treiber installieren. Bei Mac OS 9.0 oder höheren Versionen erkennt der Computer automatisch die Kamera und lädt die eigenen USB-Treiber.

1. Legen Sie die mit der Kamera mitgelieferte CD-ROM in das CD-ROM-Laufwerk ein.
2. Klicken Sie doppelt auf **“Digital Camera Driver Installer”**.
3. Wählen Sie **“Install Location” (Installationsverzeichnis)** und klicken auf **“Install” (Installieren)**.
4. Befolgen Sie für die Installation die Anweisungen auf dem Bildschirm.

Schritt 2: Anschließen der Kamera an den Computer

1. Schließen Sie das eine Ende des USB-Kabels an den Umwandlungsadapter-Anschluss der Kamera an.

- Wenn Sie für den Anschluss des USB-Kabels den Umwandlungsadapter verwenden, schließen Sie zuerst den Umwandlungsadapter an den Umwandlungsadapter-Anschluss der Kamera an und dann das eine Ende des USB-Kabels an den USB-Anschluss des Umwandlungsadapters an.

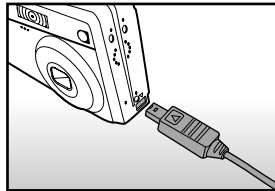

2. Schließen Sie ein Ende des USB-Kabels an einen freien USB-Anschluss des Computers an.

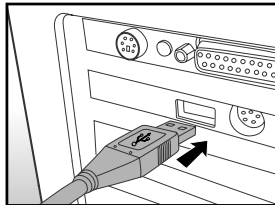

3. Schalten Sie die Kamera ein.
4. Klicken Sie auf dem Windows-Desktop auf das Symbol "Arbeitsplatz".
5. Suchen Sie das Symbol eines "austauschbaren Datenträgers". Dieser "austauschbare Datenträger" ist eigentlich die Speicherkarte, die sich in der Kamera befindet. Normalerweise wird der Kamera die Laufwerksbezeichnung "e" oder höher zugewiesen.
6. Klicken Sie doppelt auf dieses Laufwerk, in dem sich der Ordner DCIM befindet.
7. Klicken Sie doppelt auf den Ordner DCIM. Es befinden sich weitere Ordner darin.
 - In diesen Ordnern befinden sich die aufgenommenen Bilder und Videoclips.
 - Sie können die Bild- und Videoclip-Dateien in einen Ordner auf dem Computer kopieren bzw. verschieben.

Mac: Klicken Sie auf dem Schreibtisch doppelt auf das Laufwerk "Unbenannt". iPhoto wird automatisch gestartet.



HINWEIS

- Wenn während der Datenübertragung die Stromversorgung der Kamera unterbrochen wird, können die Daten, die sich auf der SD-Speicherkarte befinden, beschädigt werden. Es wird empfohlen, beim Anschluss der Kamera an einen PC den AC-Netzadapter zu verwenden.

Schritt 3: Herunterladen der Bild- und Videodateien

Wenn die eingeschaltete Kamera an den Computer angeschlossen ist, wird diese wie ein Disketten- oder ein CD-ROM-Laufwerk als weiteres Laufwerk betrachtet. Sie können die Fotos herunterladen (übertragen), indem Sie sie vom "austauschbaren Datenträger" (bei Macintosh "unbenannt") auf die Festplatte oder ein anderes Speichermedium kopieren.

Windows

Klicken Sie doppelt auf den "austauschbaren Datenträger", um diesen zu öffnen. Die Bilddateien befinden sich in den untergeordneten Ordnern. Wählen Sie die Bilder aus, die Sie kopieren möchten, und wählen Sie dann aus dem Menü "Bearbeiten" die Option "Kopieren". Öffnen Sie das Zielverzeichnis und wählen aus dem Menü "Bearbeiten" die Option "Einfügen". Sie können die Bilddateien auch in das gewünschte Verzeichnis verschieben.

Macintosh

Öffnen Sie das Symbol "Unbenannt" sowie das Zielverzeichnis auf der Festplatte. Verschieben Sie die Bilddateien von der Kamera in das Zielverzeichnis.



HINWEIS

- Öffnen Sie nicht das Batteriefach, solange das USB-Kabel angeschlossen ist.
- Bei der Verwendung von Speicherkarten können Sie auch einen Kartenleser benutzen (dringend empfohlen).
- Es ist kein Programm für die Wiedergabe von Videos enthalten. Stellen Sie sicher, dass auf Ihrem Computer ein Programm für die Wiedergabe von Videos installiert ist.

INSTALLIEREN VON PHOTOSUITE

PhotoSuite ist ein sehr benutzerfreundliches Bildbearbeitungsprogramm. Mit PhotoSuite können Sie die Bilder ganz einfach retouchieren, neu zusammenstellen und sortieren. Dieses Programm enthält eine Reihe von Schablonen für Bilderrahmen, Geburtstagskarten, Kalender und vieles mehr. Machen Sie Ihre Aufnahmen und probieren Sie dieses erstaunliche Programm aus.

Um PhotoSuite zu installieren:

1. Legen Sie die mit der Kamera mitgelieferte CD-ROM in das CD-ROM-Laufwerk ein. Das Willkommen-Fenster erscheint.
2. Klicken Sie auf **“PHOTO SUITE INSTALLIEREN”**. Befolgen Sie die Anweisungen auf dem Bildschirm, um die Installation durchzuführen.



HINWEIS

- Informationen zur Verwendung von PhotoSuite beim Bearbeiten und Retouchieren der Bilder finden Sie in der dazugehörigen Online-Hilfe.
- Wenn Sie Windows 2000/XP verwenden, müssen Sie bei der Installation von PhotoSuite als Administrator angemeldet sein.
- PhotoSuite wird nicht von Mac-Computern unterstützt. Hierfür wird iPhoto oder iPhoto2 empfohlen.

INSTALLIEREN VON PHOTOVISTA

PhotoVista ist ein benutzerfreundliches Programm, mit dem Sie im Handumdrehen spektakuläre 360°-Panoramabilder erstellen. Wenn Sie sich diese Panoramas ansehen, haben Sie das Gefühl, in eine absolut realistische Welt einzutauchen. PhotoVista fügt schnell und automatisch die Bilder zusammen, und mit der bedienungsfreundlichen Benutzeroberfläche können selbst Neulinge innerhalb weniger Minuten großartige Ergebnisse erzeugen.

Um PhotoVista zu installieren:

1. Legen Sie die mit der Kamera mitgelieferte CD-ROM in das CD-ROM-Laufwerk ein. Das Willkommen-Fenster erscheint.
2. Klicken Sie auf **“PHOTO VISTA INSTALLIEREN”**. Befolgen Sie die Anweisungen auf dem Bildschirm, um die Installation durchzuführen.



HINWEIS

- Informationen zur Verwendung von PhotoVista beim Erstellen von 360°-Panoramabildern finden Sie in der dazugehörigen Online-Hilfe.
- Wenn Sie Windows 2000/XP verwenden, müssen Sie bei der Installation von PhotoVista als Administrator angemeldet sein.
- PhotoVista wird nicht von Mac unterstützt.
- Wenn Sie mit Windows XP arbeiten, bei dem nicht das Service-Pack 1 enthalten ist, müssen Sie zuerst eine Verbindung zu http://www.java.com/en/download/windows_automatic.jsp herstellen und die Java-Virtual-Machine-Installation herunterladen. Weitere Informationen über Java erhalten Sie in der Online-Hilfe bei <http://java.sun.com/getjava/help.html>. Nach der Java-Installation können Sie iSee Media PhotoVista installieren.
- Die Systemanforderungen für PhotoVista sind:
 - * Windows 98/Windows NT 4 (Service-Pack 3 oder höher)
 - * Windows 2000, Windows Me, Windows XP (Service-Pack 1 oder höher)

ANSCHLIESSEN DER KAMERA AN ANDERE GERÄTE

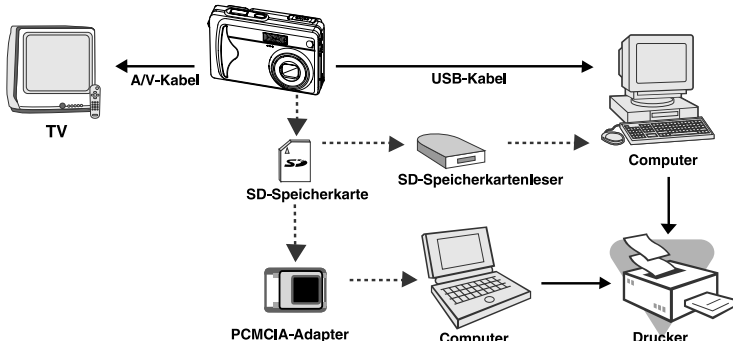

TECHNISCHE DATEN

Element/Funktion	Beschreibung
Bildsensor	1/2,5" CCD-Sensor Gesamtanzahl Pixel: Ca. 5,2 Megapixel Anzahl der effektiven Pixel Ca. 4,9 Megapixel
Bildauflösung	<Foto> 2560 x 1920, 2048 x 1536, 1280 x 960, 640 x 480 <Videoclip> 640 x 480, 320 x 240
LCD-Monitor	2,5" LTPS TFT Farb-LCD
Bildqualität	Fein / Standard / Grob
Speichermedium	Externer Speicher: SD-Speicherkarte (Kapazität bis 512MB)
Komprimierungsformat	JPEG -kompatibel
Bilddatei-Format	DCF 1,0, DPOF 1,1, EXIF 2,2, AVI
Objektiv	3x optisches Zoomobjektiv F=2,8 – 4,8 f=5,4 mm – 16,2 mm (entspricht 32 mm – 96 mm bei einer 35-mm-Kamera)
Fokussierungsbereich	Ca. 50 cm bis unendlich (Weitwinkel und Tele) Ca. 6 cm bis unendlich (Makro-Weitwinkel) Ca. 35 cm bis unendlich (Makro-Tele)
Automatische Schärfeeinstellung (Auto-Fokus)	TTL-Verfahren
Verschlusszeit	1/2–1/1000 s
Bildaufnahme	Einzelbild/ 3 Bilder –0,67, 0, +0,67EV/ 3 Bilder in Folge
Digitalzoom	4x (Aufnahme-Modus) 2x und 4x (Wiedergabe-Modus)
Messung	Multi / Spot
Belichtungskorrektur	-2EV - +2EV (in Schritten von 0,3EV)

Element/Funktion	Beschreibung
Weißabgleich	Auto / Glühbirne / Neon 1/ Neon 2 / Tageslicht / Bewölkt / Manuell
Blitz	Autom. Blitz / Rote-Augen-Reduzierung / Nachtaufnahme / Blitz Aus / Blitz An
Effektive Blitzreichweite	0,5 m - 2,7 m
ISO-Empfindlichkeit	Entspricht ISO 50/100/200/Auto
Selbstausröser	10 s / 2 s / 10+2 s
Videoausgabe	NTSC/PAL
Anschlüsse	DC-IN 5V-Eingang (über Umwandlungsadapter) A/V-OUT-Ausgang (über Umwandlungsadapter) USB 2.0 (volle Geschwindigkeit)
Stromversorgung	Lithiumionen-Akku (3,7V, optional) AC-Netzadapter (5V, optional)
Abmessungen (BxHxT)	Ca. 88,5 x 54,5 x 24mm (ohne herausstehende Teile)
Gewicht	Ca. 130 g (ohne Akku und SD-Speicherkarte)

* Änderungen von Design und technischen Daten ohne Ankündigung vorbehalten.