

# MIO★STAR



## **PARTYGRILL 3-IN-1 1000**

Multifunktionsgrill  
Gril multifonctionnel  
Grill multifunzionale

## Gratulation

Mit diesem Gerät haben Sie ein Qualitätsprodukt erworben, welches mit grösster Sorgfalt hergestellt wurde. Es wird Ihnen bei richtiger Pflege während Jahren gute Dienste erweisen.

Vor der ersten Inbetriebnahme bitten wir Sie, die vorliegende Bedienungsanleitung gut durchzulesen und vor allem die Sicherheitshinweise genau zu beachten. Personen, die mit der Bedienungsanleitung nicht vertraut sind, dürfen dieses Gerät nicht benutzen.

## Inhaltsverzeichnis

	Seite
<b>Sicherheitshinweise</b>	<b>2–3</b>
<b>Auf einen Blick</b>	<b>4–5</b>
<b>Hinweise zu dieser Anleitung</b>	<b>6</b>
<b>Inbetriebnahme</b>	<b>6–8</b>
– Vor der ersten Inbetriebnahme	6
– Aufstellen	7
– Anwendung Wok-Platte	7
– Anwendung Grill-Platte	8
– Anwendung Crêpe-Platte	8
– Temperatur ändern	8
– Nach dem Essen	8
<b>Pflege und Reinigung</b>	<b>9</b>
<b>Aufbewahrung und Wartung</b>	<b>10</b>
<b>Störungen</b>	<b>10</b>
<b>Entsorgung</b>	<b>10</b>
<b>Technische Daten</b>	<b>11</b>
<b>Konformität</b>	<b>11</b>



Wir sind sehr sicherheitsbewusst bei der Entwicklung und der Herstellung von Konsumgütern, aber es ist wichtig, dass Sie als Produktbenutzer beim Umgang mit elektrischen Geräten ebenfalls Sorgfalt walten lassen. Untenstehend sind die für die sichere Verwendung eines elektrischen Geräts notwendigen Vorsichtsmassnahmen aufgeführt.

#### Sicherheitsvorkehrungen für Ihren Multifunktionsgrill – PARTYGRILL 3-in-1 1000

- VORSICHT! Berühren Sie niemals die heissen Oberflächen während des Betriebs. Verbrennungsgefahr!
- WARNUNG! Verrücken Sie das Gerät niemals während des Betriebs. Stromschlag- und Verbrennungsgefahr!
- WARNUNG! Tauchen Sie das Gerät und das Kabel nie in Wasser oder andere Flüssigkeiten. Stromschlaggefahr!
- Berühren Sie Netzstecker/-kabel und das Gerät nicht mit feuchten oder nassen Händen.



Lesen Sie alle Sicherheits- und Betriebshinweise sorgfältig durch und bewahren Sie die Bedienungsanleitung für späteres Nachlesen auf. Geben Sie das Gerät nur zusammen mit dieser Bedienungsanleitung an eine dritte Person.

- VORSICHT! Berühren Sie keine heissen Oberflächen. Verbrennungsgefahr!
- WARNUNG! Tauchen Sie das Gerät, das Kabel oder den Stecker nie in Wasser oder andere Flüssigkeiten. Stromschlaggefahr!
- Berühren Sie Netzstecker/-kabel und das Gerät nicht mit feuchten oder nassen Händen. Ziehen Sie immer am Stecker und nicht am Kabel.
- Betreiben Sie das Gerät nur an einer geerdeten Steckdose (220–240 V, ~50/60 Hz) mit einer Absicherung von 10 A.
- Das Gerät ist nur für den Gebrauch im Haushalt bestimmt.
- Das Gerät darf nur unter Aufsicht bedient werden.
- WARNUNG! Verrücken Sie das Gerät niemals während des Betriebs. Stromschlag- und Verbrennungsgefahr!
- Personen, einschliesslich Kinder, die aufgrund ihrer physischen, sensorischen oder geistigen Fähigkeiten oder ihrer Unerfahrenheit oder Unkenntnis nicht in der Lage sind, das Gerät sicher zu benutzen, dürfen das Gerät nicht ohne Aufsicht oder Anweisung durch eine verantwortliche Person benutzen.
- Achten Sie darauf, dass Kinder keine Gelegenheit erhalten, mit dem Gerät zu spielen. Bewahren Sie das Gerät an einem für Kinder unzugänglichen Ort auf. Kinder erkennen die Gefahren nicht, die im Zusammenhang mit elektrischen Geräten entstehen können.
- Stellen Sie das Gerät so auf, dass es von Kleinkindern nicht berührt werden kann.
- Lassen Sie Kinder nie unbeaufsichtigt, wenn das Gerät benutzt wird.
- ACHTUNG: Halten Sie einen Sicherheitsabstand von 50 cm von brennbaren Gegenständen (z. B. Vorhänge) ein!
- Stellen Sie das Gerät auf eine trockene, stabile, ebene Oberfläche, ein wenig abseits vom Rand und nicht direkt unter einer Steckdose. Stellen Sie das Gerät nicht auf heisse Oberflächen oder in der Nähe von offenen Flammen ab. Halten Sie einen Mindestabstand von 60 cm zu Spülbecken und Wasserhahn ein.
- Trennen Sie das Gerät vor der Reinigung und, wenn es nicht gebraucht wird, von der Steckdose. Lassen Sie das Gerät abkühlen, bevor Sie Teile anfügen oder abnehmen sowie vor der Reinigung.
- Tragen oder ziehen Sie das Gerät niemals am Netzkabel.

- Untersuchen Sie das Netzkabel regelmässig auf Beschädigungen. Zur Vermeidung von Gefahren darf ein beschädigtes Netzkabel nur vom MIGROS-Service ersetzt werden.
- WARNUNG! Bei Schäden an Netzkabel oder Netzstecker, bei Funktionsstörungen, anderweitigen Beschädigungen oder wenn das Gerät heruntergefallen ist dürfen Sie das Gerät auf keinen Fall benutzen. Lassen Sie in solchen Fällen das Gerät sofort durch den MIGROS-Service überprüfen und reparieren.
- VORSICHT! Die Verwendung von Zubehöerteilen, die nicht vom Gerätehersteller empfohlen werden, kann zu Verletzungen führen.
- Benutzen Sie das Gerät nicht im Freien.
- ACHTUNG: Sorgen Sie dafür, dass das Kabel nie über Ecken oder Kanten herunterhängt oder gar eingeklemmt wird. Legen oder hängen Sie das Netzkabel nicht über heisse Gegenstände. Schützen Sie es vor Öl.
- Stellen Sie das Gerät niemals auf oder neben einen heissen Gas- oder Elektroofen oder gar in einen erhitzten Ofen hinein.
- Schliessen Sie immer zuerst das Kabel an das Gerät an und stecken Sie dann den Stecker in die Steckdose. Zum Trennen: Setzen Sie den Temperaturregler auf Minimum und ziehen Sie dann den Netzstecker aus der Steckdose.
- Benutzen Sie das Gerät nicht für andere als die vorgesehenen Zwecke.
- Stellen Sie das Gerät nicht auf oder unter entflammbare, schmelzbare Vorrichtungen und Küchenverbauten. Halten Sie einen Mindestabstand von 50 cm ein.

**Schnellstart**



1. Installieren Sie den Heizsockel an einem sicheren Standort.
  2. Schliessen Sie das Netzkabel an das Gerät an.
  3. Setzen Sie die Crêpe-, die Wok- oder die Grill-Platte auf den Heizsockel.
  4. Stecken Sie den Netzstecker in die Steckdose.
  5. Heizen Sie die Platte ca. 5 Minuten bei maximaler Temperatur vor (ohne Pfännchen).
  6. Die rote Kontrolllampe beginnt zu leuchten. Sobald die Anzeige erlischt, ist die gewünschte Temperatur erreicht.
- VORSICHT! Berühren Sie niemals die heissen Oberflächen. Verbrennungsgefahr!**

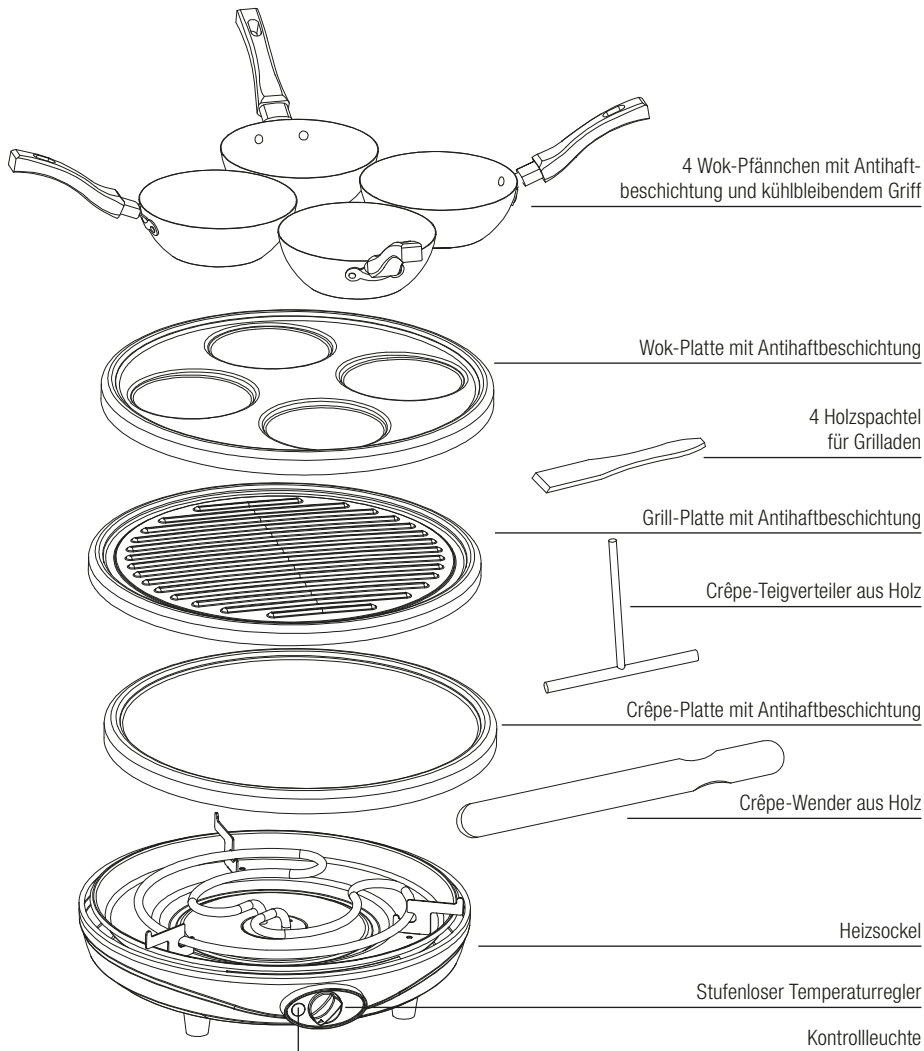

**Anschliessen des Geräts**

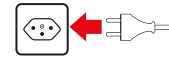

- Schliessen Sie das Netzkabel an das Gerät an.

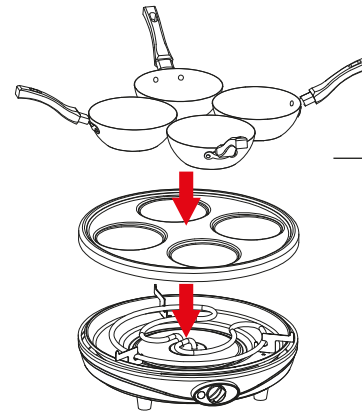

**Wok-Anwendung**

- Setzen Sie die Wok-Platte auf den Heizsockel.
- Stecken Sie den Netzstecker in die Steckdose.
- Drehen Sie den Temperaturregler im Uhrzeigersinn auf «MAX».
- Heizen Sie die Platte ca. 5 Min. vor.
- Befüllen Sie die Wok-Pfännchen.
- Die rote Kontrolllampe beginnt zu leuchten. Sobald die Anzeige erlischt, ist die gewünschte Temperatur erreicht.
- Setzen Sie das Wok-Pfännchen auf die Wok-Platte.

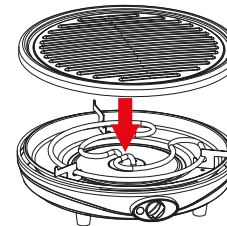

**Grill-Anwendung**

- Setzen Sie die Grill-Platte mit den Rillen nach oben auf den Heizsockel.
- Stecken Sie den Netzstecker in die Steckdose.
- Drehen Sie den Temperaturregler im Uhrzeigersinn auf «MAX».
- Heizen Sie die Platte ca. 5 Min. vor.
- Die rote Kontrolllampe beginnt zu leuchten. Sobald die Anzeige erlischt, ist die gewünschte Temperatur erreicht.

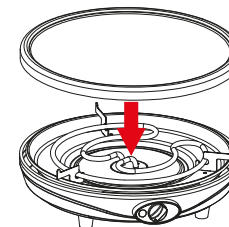

**Crêpe-Anwendung**

- Setzen Sie die Crêpe-Platte auf den Heizsockel.
- Stecken Sie den Netzstecker in die Steckdose.
- Drehen Sie den Temperaturregler im Uhrzeigersinn auf «MAX».
- Heizen Sie die Platte ca. 5 Min. vor.
- Die rote Kontrolllampe beginnt zu leuchten. Sobald die Anzeige erlischt, ist die gewünschte Temperatur erreicht.
- Fetten Sie vor der Zubereitung Ihrer Crêpe-Kochplatte leicht mit Speiseöl ein.



Die Bedienungsanleitung kann nicht jeden denkbaren Einsatz berücksichtigen. Für weitere Informationen oder bei Problemen, die in dieser Bedienungsanleitung nicht oder nicht ausführlich genug behandelt werden, wenden Sie sich an die M-Infoline (Telefonnummer auf der Rückseite dieser Anleitung). **Bewahren Sie diese Bedienungsanleitung sorgfältig auf und geben Sie diese allenfalls an Nachbenutzer weiter.**

## Inbetriebnahme



### Vor der ersten Inbetriebnahme

**WARNUNG!** Bitte beachten Sie, dass unsachgemässer Umgang mit Strom tödlich sein kann. Bitte lesen Sie daher die Sicherheitshinweise auf Seite 2 und die nachfolgenden Sicherheitsmassnahmen:

- Verwenden Sie das Gerät nur in trockenen Räumen und unter Aufsicht.
- Achten Sie darauf, dass das Gerät nicht von Kindern verwendet wird.
- Reinigen Sie das Gerät nur abgekühlt und nach Ziehen des Netzsteckers.
- Ziehen Sie immer den Netzstecker, wenn das Gerät nicht gebraucht wird.
- Stellen Sie das Gerät niemals direkt unter einer Steckdose auf.
- Stellen Sie das Gerät auf eine wärmefeste Unterlage und nicht direkt auf lackierte Möbel.
- Benutzen Sie das Gerät nie in der Nähe von brennbaren Materialien (z. B. Vorhänge) oder nicht wärmefesten Gegenständen (z. B. Kerzen, Dekorationen). Halten Sie den Mindestabstand von 50 cm unbedingt ein.
- Achten Sie darauf, dass das Gerät beim Betrieb eine gute Standfestigkeit besitzt und niemand über das Netzkabel stolpern und das Gerät herunterreissen kann.
- Verwenden Sie das Gerät nur in trockenen Räumen und nicht in unmittelbarer Nähe von Spülbecken.

**ACHTUNG:**

- Legen Sie niemals Tücher, Kleidungsstücke oder Ähnliches über oder in die Nähe des Gerätes. Brandgefahr!

### Vor dem ersten Gebrauch

Waschen Sie die Platten, die Pfännchen und das Zubehör mit warmem Wasser und etwas Spülmittel gründlich ab. Der Heizsockel darf nur mit einem angefeuchteten Tuch abgewischt werden (siehe auch «Pflege und Reinigung»).

### Verwendungszweck

Das Gerät ist für den Einsatz im Haushalt ausgelegt und darf ausschliesslich zum Zubereiten von Crêpe- und Wok-Gerichten und zum Grillen mit entsprechender Heizplatte verwendet werden. Eine andere Anwendung ist gefährlich und missbräuchlich.



### Hinweise:

- Es wird ein kurzes Kabel mitgeliefert, um das Risiko zu reduzieren, dass man sich im Kabel verheddert oder über ein längeres Kabel stolpert.
- Verlängerungskabel sind verfügbar und können verwendet werden, wenn sie mit Sorgfalt benutzt werden. Wenn ein Verlängerungskabel verwendet wird, sollte die gekennzeichnete Stromstärke des Verlängerungskabels mindestens der auf dem Gerät angegebenen Stromstärke entsprechen, und das Verlängerungskabel sollte so platziert sein, dass es nicht über die Unterlage oder den Tisch herausragt, wo es von Kindern versehentlich heruntergezogen werden kann.
- Wenn Sie dieses Gerät zum ersten Mal verwenden, kann möglicherweise ein Geruch von Rauch von der Oberfläche des Heizkörpers ausgehen, was auf die Öl-Schutzschicht aus der Produktion zurückzuführen ist.
- Kontrollieren Sie von Zeit zu Zeit das Netzkabel auf Schäden. Lassen Sie defekte Netzkabel sofort durch den MIGROS-Service ersetzen.

### 1. Aufstellen

Beachten Sie vor dem Aufstellen folgende Punkte bei der Wahl des Standorts:

- Wenden Sie das Gerät auf einer trockenen, stabilen und wärmefesten Unterlage an und achten Sie darauf, dass die Steckdose frei zugänglich ist.
- Stellen Sie das Gerät mit Netzkabel nicht auf heisse Oberflächen (Herdplatte etc.) oder in der Nähe von offenen Flammen ab. Halten Sie den Mindestabstand von 50 cm ein.
- **ACHTUNG!** Lassen Sie das Netzkabel und den Heizsockel nicht mit Wasser in Berührung kommen.
- Verwenden Sie das Gerät nur in trockenen Räumen.
- Lassen Sie das Netzkabel nicht herunterhängen. Stolpergefahr!
- Halten Sie Kleinkinder fern von dem Gerät. Verbrennungsgefahr!

### 2. Anwendung Wok-Platte

- Setzen Sie die Wok-Platte mit den vier vertieften Einbuchtungen nach oben auf den Heizsockel.
- Lösen Sie das Netzkabel und stecken Sie es zuerst in den Heizsockel und dann in die Steckdose.
- Drehen Sie den Temperaturregler im Uhrzeigersinn bis zum Maximum und heizen Sie das Gerät 5 Minuten vor.
- Die rote Kontrolllampe beginnt zu leuchten. Sobald die Anzeige erlischt, ist die gewünschte Temperatur erreicht.
- Befüllen Sie die Wok-Pfännchen, bevor Sie diese auf die Wok-Platte setzen.
- Den stufenlosen Temperaturregler können Sie je nach gewünschter Hitze bequem verstellen.

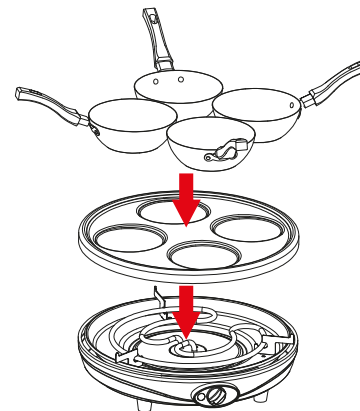

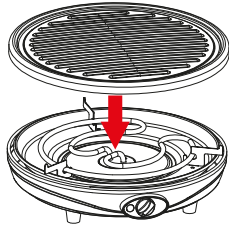

### 3. Anwendung Grill-Platte

- Legen Sie die Platte mit den Rillen nach oben auf den Heizsockel.
- Lösen Sie das Netzkabel und stecken Sie es zuerst in das Gerät (Heizsockel) und dann in die Steckdose.
- Drehen Sie den Temperaturregler im Uhrzeigersinn bis zum Maximum und heizen Sie das Gerät 5 Minuten vor.
- Die rote Kontrolllampe beginnt zu leuchten. Sobald die Anzeige erlischt, ist die gewünschte Temperatur erreicht.
- Legen Sie das Grillgut auf die Platte.
- Den stufenlosen Temperaturregler können Sie je nach gewünschter Hitze bequem verstellen.
- Mit einem Holzspachtel können Sie das Grillgut wenden und von der Grillplatte nehmen.

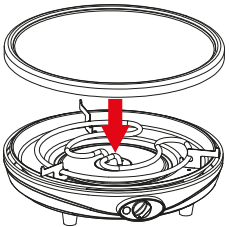

### 4. Anwendung Crêpe-Platte

- Setzen Sie die Crêpe-Platte auf den Heizsockel.
- Lösen Sie das Netzkabel und stecken Sie es zuerst in das Gerät (Heizsockel) und dann in die Steckdose.
- Drehen Sie den Temperaturregler im Uhrzeigersinn bis zum Maximum und heizen Sie das Gerät 5 Minuten vor.
- Die rote Kontrolllampe beginnt zu leuchten. Sobald die Anzeige erlischt, ist die gewünschte Temperatur erreicht.
- Fetten Sie vor der Zubereitung der Crêpe die Kochplatte mit einem Baumwolltuch leicht mit Speiseöl ein.
- Der Teigverteiler wird traditionell verwendet, um den Crêpe- oder Galetten-Teig regelmässig zu verteilen. Ziehen Sie den Teigverteiler über die Oberfläche und achten Sie darauf, dass Sie diesen nicht zurückstossen.
- Halten Sie den Teigverteiler zwischen Daumen und Zeigefinger, die anderen Finger stützen sich auf den Griff.
- Geben Sie den Teig in einem Zug auf die linke Seite der Kochplatte.
- Setzen Sie den Teigverteiler hinter dem Teig an.
- Drehen und ziehen Sie den Teigverteiler in kleinen schnellen Bewegungen im Uhrzeigersinn.
- Verteilen Sie den Teig weiter, bis Sie eine perfekte runde Crêpe oder eine Galette geformt haben.
- Streichen Sie nie über den Teig, der bereits eine festere Konsistenz angenommen hat, die Crêpe kann sonst reißen.
- Benutzen Sie den Crêpe-Wender, um die Crêpe bei festerer Konsistenz zu wenden und die fertige Crêpe zu falten.



### 5. Temperatur ändern

- Die Temperatur kann mit dem Drehregler verändert werden:
- Drehen im Gegenuhrzeigersinn = tiefe Temperatur
- Drehen im Uhrzeigersinn = hohe Temperatur

### 6. Nach dem Essen

- Drehen Sie den Temperaturregler im Gegenuhrzeigersinn auf «MIN».
- Schalten Sie das Gerät durch Ziehen des Netzsteckers aus und lassen Sie es abkühlen.
- Warten Sie, bis das Gerät komplett ausgekühlt ist und reinigen Sie es.

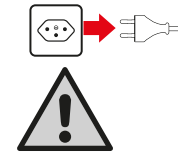
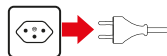

### Grundgerät

- Ziehen Sie vor jeder Reinigung des Gerätes den Netzstecker.
- **WARNUNG!** Tauchen Sie den Heizsockel niemals ins Wasser oder reinigen Sie diesen nicht unter fließendem Wasser.
- **ACHTUNG!** Verwenden Sie keine scheuernden Reinigungs- oder Reinigungshilfsmittel. Reinigen Sie das Gerät nur mit einem feuchten Tuch und lassen Sie es danach trocknen.

### Platten und Wok-Pfännchen

- Vermeiden Sie die Verwendung von chemischen Reinigungsmitteln und scheuernden Schwämmen auf der Antihafbeschichtung.
- Die Antihaf-Platte erfordert keine besondere Wartung. Wischen Sie sie einfach nach jeder Verwendung mit einem Baumwolltuch ab. Baumwolle ist weniger aggressiv als einige Küchenpapiere.

### Hinweise:

- **VORSICHT!** Lassen Sie den Heizsockel und die entsprechende Platte vor der Reinigung komplett auskühlen.

### Reinigungstabelle

	✗	✗	✓
	✓	✗	✓
	✓	✗	✓
	✓	✗	✓
	✓	✗	✓

- Ziehen Sie immer den Netzstecker, wenn das Gerät nicht gebraucht wird.
- Lassen Sie das Gerät immer vollständig abkühlen.
- Bewahren Sie das Gerät an einem trockenen und für Kinder unzugänglichen Ort auf.
- Untersuchen Sie das Netzkabel, den Netzstecker und das Gehäuse regelmässig auf Beschädigungen.

## Störungen

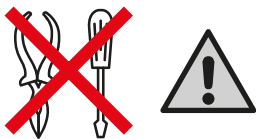

- VORSICHT! Reparaturen am Gerät dürfen nur durch den MIGROS-Service durchgeführt werden. Durch nicht fachgerechte Reparaturen können Gefahren für den Benutzer entstehen.
- Bei nicht fachgerechten Reparaturen kann keine Haftung für eventuelle Schäden übernommen werden. In diesem Fall erlischt auch der Garantieanspruch.

## Entsorgung



Dieses Produkt darf nicht mit Ihrem anderen Hausmüll entsorgt werden. Als Konsumentin und Konsument sind Sie dazu verpflichtet, alle Elektro- und Elektronikaltgeräte für die fachgerechte Entsorgung dieses gefährlichen Abfalls zurückzugeben. Händler, Hersteller und Importeure wiederum sind verpflichtet, ausgediente Elektro- und Elektronikaltgeräte, die sie im Sortiment führen, kostenlos zurückzunehmen. Das Sammeln und Wiederverwerten von Elektro- und Elektronikaltgeräten schont die natürlichen Ressourcen. Ausserdem werden Gesundheit und Umwelt durch das Recycling von Elektro- und Elektronikaltgeräten geschützt. Weitere Informationen über Sammelstellen sowie die Entsorgung und Wiederverwertung von Elektro- und Elektronikaltgeräten erfahren Sie beim Bundesamt für Umwelt (BAFU), bei Ihrem örtlichen Entsorger, dem Fachhändler, wo Sie dieses Gerät gekauft haben, oder beim Hersteller des Geräts.

Nennspannung		220–240 V / ~50/60 Hz
Nennleistung		1000 Watt
Masse Grundgerät	Wok-/Grill-/Crêpe-Platte	Ø 30 cm
Länge Netzkabel		1 m
Materialien		Gehäuse aus Edelstahl
Aufheizzeit		4 Min. 45 Sek.
Funkentstört		nach EU-Norm
Zulassung		CE
M-Garantie		2 Jahre
Zubehör (im Lieferumfang inbegriffen)		4 Wok-Pfännchen, 4 Holzspachtel, 1 Teigverteiler, 1 Teigwender

Im Interesse der technischen Weiterentwicklung sind Konstruktions- oder Ausführungsänderungen am Gerät vorbehalten.

## Konformität

Das Produkt entspricht den Bestimmungen der nachfolgenden Richtlinien. Die Konformität wird durch Übereinstimmung der aufgeführten Normen gewährleistet.

2014/35/EU

Niederspannungsrichtlinie (LVD)

2014/30/EU

Elektromagnetische Verträglichkeit (EMC)

2011/65/EU

Beschränkung (der Verwendung bestimmter) gefährlicher Stoffe in Elektro- und Elektronikgeräten (RoHS)

(EG) Nr. 1275/2008

Ökodesign-Anforderungen an den Stromverbrauch elektrischer und elektronischer Haushalts- und Bürogeräte im Bereitschafts- und im Aus-Zustand

LVD EN 60335-1  
EN 60335-2-9  
EN 62233

EMC EN 55014-1  
EN 55014-2  
EN 61000-3-2  
EN 61000-3-3

Vertrieb/Distribution/Distribuzione:  
Migros-Genossenschafts-Bund, CH-8031 Zürich

 M-INFO LINE **MIGROS**  
CH-0800 84 0848  
www.migros.ch 7174.603

**Félicitations!**

Avec cet appareil, vous venez d'acquérir un produit de qualité, qui a été fabriqué avec le plus grand soin. Moyennant des soins appropriés, il vous gratifiera de ses services durant de longues années.

Avant la première mise en marche de l'appareil, veuillez lire attentivement les instructions en annexe et respecter à la lettre les consignes de sécurité. Les personnes n'ayant pas lu le mode d'emploi ne doivent pas utiliser cet appareil.

**Sommaire**

	Page
<b>Consignes de sécurité</b>	<b>14–15</b>
<b>Toutes les informations en un coup d'œil</b>	<b>16–17</b>
<b>Remarques concernant ce manuel</b>	<b>18</b>
<b>Mise en service</b>	<b>18–20</b>
– Avant la première mise en service	18
– Installation	19
– Utilisation de la plaque wok	19
– Utilisation de la plaque à grillades	20
– Utilisation de la plaque à crêpes	20
– Réglage de la température	20
– Après le repas	20
<b>Entretien et nettoyage</b>	<b>21</b>
<b>Conservation et entretien</b>	<b>22</b>
<b>Pannes</b>	<b>22</b>
<b>Elimination</b>	<b>22</b>
<b>Données techniques</b>	<b>23</b>
<b>Conformité</b>	<b>23</b>





Nous sommes très sensibles à la sécurité dans le développement et la fabrication de biens de consommation, mais il est également important que vous fassiez attention lors de leur utilisation. Veuillez trouver ci-après les mesures de sécurité à observer lors de l'utilisation d'un appareil électrique.

#### Consignes de sécurité pour votre Gril multifonctionnel – PARTYGRILL 3-IN-1 1000

- ATTENTION: ne touchez jamais les surfaces chaudes durant l'utilisation. Risque de brûlures!
- AVERTISSEMENT: ne déplacez jamais l'appareil pendant son fonctionnement. Risque d'électrocution et de brûlure!
- AVERTISSEMENT: ne plongez jamais l'appareil ou le câble dans l'eau ou tout autre liquide. Risque d'électrocution!
- Ne touchez pas le câble d'alimentation/la fiche électrique et l'appareil avec les mains humides ou mouillées.



Lisez attentivement les consignes de sécurité et de fonctionnement suivantes et conservez ce manuel à proximité pour vous y référer ultérieurement. Si vous donnez l'appareil à une tierce personne, veuillez fournir également le présent mode d'emploi.

- ATTENTION: ne touchez aucune surface chaude. Risque de brûlures!
- AVERTISSEMENT: ne plongez jamais l'appareil, le câble d'alimentation ou la fiche électrique dans l'eau ou tout autre liquide. Risque d'électrocution!
- Ne touchez pas le câble d'alimentation/la fiche électrique et l'appareil avec les mains humides ou mouillées. Tirez toujours sur la fiche électrique et non sur le câble d'alimentation.
- Branchez l'appareil uniquement à une prise de courant dotée d'une mise à terre (220–240V, ~50/60 Hz) et d'un fusible de 10 A.
- L'appareil est uniquement destiné à un usage domestique.
- Il ne doit être utilisé que sous surveillance.
- AVERTISSEMENT: ne déplacez jamais l'appareil pendant son fonctionnement. Risque d'électrocution et de brûlure!
- Les personnes, y compris les enfants, qui ne sont pas en mesure d'utiliser l'appareil de façon sûre en raison de leurs aptitudes physiques, sensorielles ou mentales, de leur manque d'expérience ou de connaissances, ne doivent pas l'utiliser sans la surveillance ou sans les instructions d'une personne responsable.
- Faites en sorte que les enfants ne puissent pas jouer avec l'appareil. Rangez-le hors de leur portée. Les enfants ne sont pas en mesure d'identifier les risques liés aux appareils électriques.
- Placez l'appareil de manière à ce que les petits enfants ne puissent pas l'atteindre.
- Ne laissez jamais les enfants sans surveillance lors de l'utilisation de l'appareil.
- ATTENTION: maintenez une distance de sécurité de 50 cm par rapport aux objets inflammables (p. ex. rideaux)!
- Placez l'appareil sur une surface sèche, stable et plane, à une petite distance du bord et pas directement sous une prise de courant. Ne placez pas l'appareil sur des surfaces chaudes ou à proximité de flammes ouvertes. Respectez une distance minimale de 60 cm par rapport à l'évier et au robinet.
- Débranchez l'appareil avant de le nettoyer et lorsque vous ne l'utilisez pas. Laissez l'appareil refroidir avant d'ajouter ou de retirer des pièces et avant de le nettoyer.
- Ne portez ou ne tirez jamais l'appareil à l'aide du câble d'alimentation.

- Vérifiez régulièrement que le câble d'alimentation n'est pas endommagé. Pour éviter tout risque, un câble endommagé ne peut être remplacé que par MIGROS-Service.
- AVERTISSEMENT: si le câble d'alimentation ou la fiche électrique est endommagé ou que l'appareil est tombé, de même qu'en cas de dysfonctionnements ou de tout autre endommagement, ne l'utilisez pas. Dans de tels cas, faites vérifier et réparer immédiatement l'appareil par le MIGROS-Service.
- ATTENTION: l'utilisation d'accessoires qui ne sont pas recommandés par le fabricant peut entraîner des blessures.
- N'utilisez pas cet appareil à l'extérieur.
- ATTENTION: veillez à ce que le câble d'alimentation ne pende pas sur un coin ou une bordure du plan de travail ou qu'il ne soit pas coincé. Ne posez ou ne suspendez pas le câble d'alimentation sur des objets chauds. Protégez-le de l'huile.
- Ne placez jamais l'appareil sur ou à côté d'un four électrique ou à gaz chaud ou ne le mettez pas dans un four chauffé.
- Commencez toujours par raccorder le câble d'alimentation à l'appareil, puis insérez la fiche électrique dans la prise de courant. Pour débrancher l'appareil: réglez la température au minimum au moyen de la molette prévue à cet effet avant de retirer la fiche électrique de la prise de courant.
- N'utilisez pas l'appareil à d'autres fins que celles pour lesquelles il est conçu.
- Ne placez pas l'appareil sur ou sous des dispositifs et aménagements de cuisine inflammables et fusibles. Respectez une distance minimale de 50 cm.

**Démarrage rapide**

1. Installez le socle chauffant à un endroit sûr.
  2. Branchez le câble d'alimentation à l'appareil.
  3. Placez la plaque à crêpes, wok ou à grillades sur le socle chauffant.
  4. Insérez la fiche électrique dans la prise de courant.
  5. Préchauffez la plaque env. 5 minutes à température maximale (sans poêlons).
  6. Le voyant rouge s'allume. Dès qu'il s'éteint, la bonne température est atteinte.
- ATTENTION: ne touchez jamais les surfaces chaudes. Risque de brûlures!**

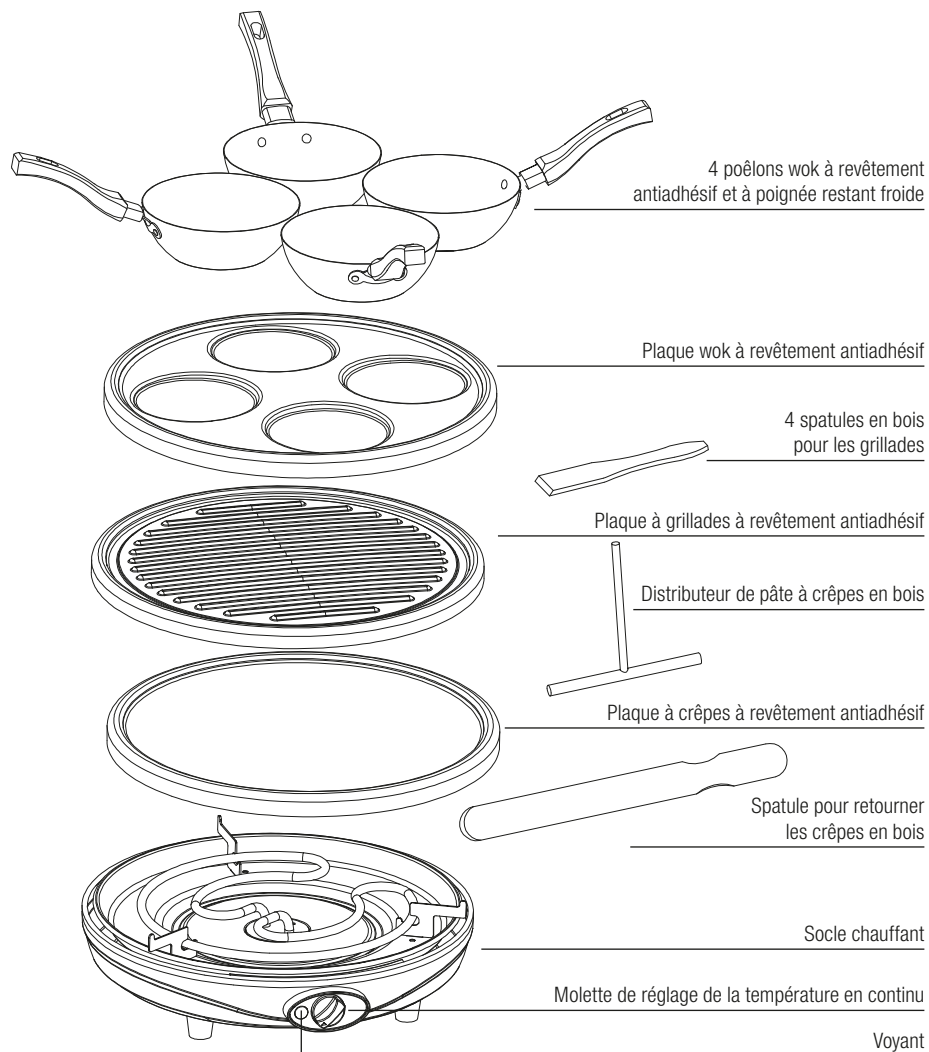
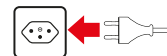
**Branchement de l'appareil**

- Branchez le câble d'alimentation à l'appareil.

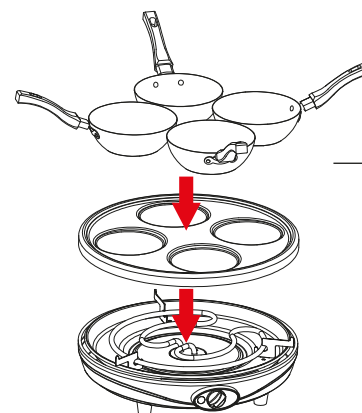
**Utilisation de la plaque wok**

- Placez la plaque wok sur le socle chauffant.
- Insérez la fiche électrique dans la prise de courant.
- Tournez la molette de réglage de la température dans le sens des aiguilles d'une montre sur «MAX».
- Préchauffez la plaque env. 5 min.
- Remplissez les poêlons wok.
- Le voyant rouge s'allume. Dès qu'il s'éteint, la bonne température est atteinte.
- Placez les poêlons wok sur la plaque wok.

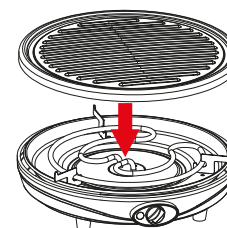
**Utilisation de la plaque à grillades**

- Placez la plaque à grillades avec les rainures vers le haut sur le socle chauffant.
- Insérez la fiche électrique dans la prise de courant.
- Tournez la molette de réglage de la température dans le sens des aiguilles d'une montre sur «MAX».
- Préchauffez la plaque env. 5 min.
- Le voyant rouge s'allume. Dès qu'il s'éteint, la bonne température est atteinte.

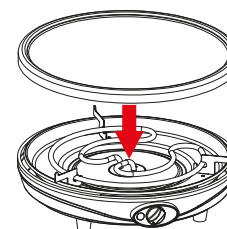
**Utilisation de la plaque à crêpes**

- Placez la plaque à crêpes sur le socle chauffant.
- Insérez la fiche électrique dans la prise de courant.
- Tournez la molette de réglage de la température dans le sens des aiguilles d'une montre sur «MAX».
- Préchauffez la plaque env. 5 min.
- Le voyant rouge s'allume. Dès qu'il s'éteint, la bonne température est atteinte.
- Graissez légèrement la plaque de cuisson avec de l'huile alimentaire avant de préparer chaque crêpe.



Le présent mode d'emploi ne peut couvrir toutes les applications possibles et imaginables. Pour de plus amples informations ou en cas de problèmes ne figurant pas dans ce mode d'emploi ou n'étant pas suffisamment explicites, veuillez vous adresser à la M-Infoline (numéro de téléphone au verso de ce mode d'emploi).

**Conservez précieusement ce mode d'emploi et donnez-le, le cas échéant, à son prochain utilisateur.**

## Mise en service



### Avant la première mise en service

**AVERTISSEMENT:** notez que l'utilisation abusive et inappropriée de l'électricité peut s'avérer dangereuse. Veuillez lire attentivement les consignes de sécurité à cet effet (page 14), ainsi que les mesures de précaution suivantes:

- Utilisez l'appareil uniquement dans des endroits secs et sous surveillance.
- Assurez-vous que l'appareil n'est pas utilisé par des enfants.
- Nettoyez l'appareil uniquement après l'avoir débranché et une fois qu'il a refroidi.
- Débranchez toujours l'appareil lorsque vous ne l'utilisez pas.
- Ne placez jamais l'appareil directement sous une prise de courant.
- Ne placez pas l'appareil directement sur un meuble laqué mais sur un support résistant à la chaleur.
- N'utilisez jamais l'appareil à proximité de matériaux inflammables (p. ex. rideaux) ou d'objets ne résistant pas à la chaleur (p. ex. bougies, décorations). Respectez dans tous les cas une distance minimale de 50 cm.
- Veillez à ce que l'appareil soit bien stable durant son utilisation et à ce que personne ne puisse trébucher sur le câble d'alimentation et ainsi faire tomber l'appareil.
- N'utilisez l'appareil que dans des locaux secs et jamais à proximité immédiate d'éviers.

**ATTENTION:**

- Ne déposez jamais de linge, de vêtements ou d'autres objets similaires à proximité de l'appareil. Risque d'incendie!

### Avant la première utilisation

Lavez soigneusement les plaques, les poêlons et les accessoires à l'eau chaude et avec un peu de produit vaisselle. Le socle chauffant doit être essuyé uniquement à l'aide d'un chiffon humide (cf. également «Entretien et nettoyage»).

### Domaine d'utilisation

L'appareil est prévu pour un usage domestique et ne doit être utilisé que pour préparer des crêpes, des plats au wok et des grillades avec la plaque de cuisson correspondante. Toute autre utilisation est dangereuse et abusive.



### Remarques:

- Un câble court est compris dans la livraison pour éviter au maximum que l'on ne s'emmêle les pieds dans un câble plus long ou que l'on ne trébuche dessus.
- Des rallonges sont disponibles et peuvent être utilisées à condition que ce soit fait avec soin. En cas d'utilisation d'une rallonge, l'intensité du courant électrique de cette dernière doit au moins correspondre à celle indiquée sur l'appareil; en outre, il convient de la placer de sorte qu'elle ne dépasse pas de la base ou de la table pour que les enfants de puissent pas la tirer par mégarde vers le bas.
- Si vous utilisez l'appareil pour la première fois, il est possible qu'une odeur de fumée émane de la surface de l'élément chauffant, ce qui est dû à la couche de protection d'huile appliquée lors de la production.
- Vérifiez à intervalles réguliers que le câble d'alimentation n'est pas endommagé. Faites immédiatement remplacer tout câble d'alimentation défectueux par le MIGROS-Service.

### 1. Installation

Avant de déposer l'appareil, veuillez observer les points suivants pour le choix de l'emplacement:

- Utilisez l'appareil sur une base sèche, stable et résistante à la chaleur et assurez-vous que la prise de courant est librement accessible.
- Ne placez pas l'appareil avec le câble d'alimentation sur une surface chaude (plaque électrique, etc.) ou à proximité de flammes ouvertes. Respectez une distance minimale de 50 cm.
- **ATTENTION:** ne laissez pas le câble d'alimentation et le socle chauffant entrer en contact avec de l'eau.
- N'utilisez l'appareil que dans des pièces sèches.
- Veillez à ce que le câble d'alimentation ne pende pas. Vous risqueriez de trébucher!
- Tenez l'appareil hors de portée des enfants en bas âge. Risque de brûlure!

### 2. Utilisation de la plaque wok

- Placez la plaque wok avec les quatre emplacements des poêlons vers le haut sur le socle chauffant.
- Prenez le câble d'alimentation et branchez-le d'abord à l'appareil (socle chauffant) puis à la prise de courant.
- Tournez au maximum la molette de réglage de la température dans le sens des aiguilles d'une montre et préchauffez l'appareil env. 5 min.
- Le voyant rouge s'allume. Dès qu'il s'éteint, la bonne température est atteinte.
- Remplissez les poêlons wok avant de les poser sur la plaque wok.
- La molette de réglage de la température en continu vous permet d'ajuster la chaleur en toute simplicité.

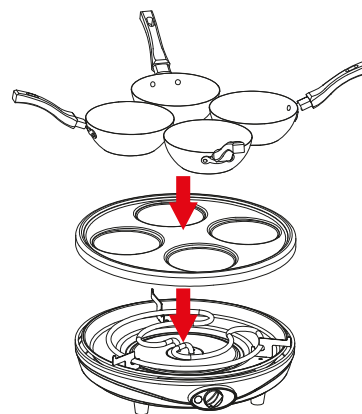

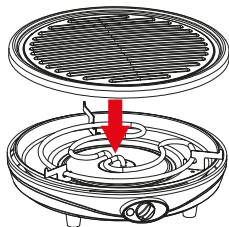

### 3. Utilisation de la plaque à grillades

- Placez la plaque à grillades avec les rainures vers le haut sur le socle chauffant.
- Prenez le câble d'alimentation et branchez-le d'abord à l'appareil (socle chauffant) puis à la prise de courant.
- Tournez au maximum la molette de réglage de la température dans le sens des aiguilles d'une montre et préchauffez l'appareil env. 5 min.
- Le voyant rouge s'allume. Dès qu'il s'éteint, la bonne température est atteinte.
- Posez les mets à griller sur la plaque.
- La molette de réglage de la température en continu vous permet d'ajuster la chaleur en toute simplicité.
- La spatule en bois vous permet de retourner les mets et de les retirer de la plaque à grillades.

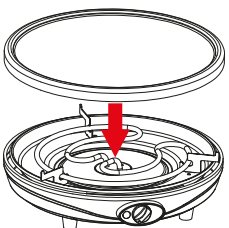



### 4. Utilisation de la plaque à crêpes

- Placez la plaque à crêpes sur le socle chauffant.
- Prenez le câble d'alimentation et branchez-le d'abord à l'appareil (socle chauffant) puis à la prise de courant.
- Tournez au maximum la molette de réglage de la température dans le sens des aiguilles d'une montre et préchauffez l'appareil env. 5 min.
- Le voyant rouge s'allume. Dès qu'il s'éteint, la bonne température est atteinte.
- Avant de préparer chaque crêpe, graissez légèrement la plaque de cuisson avec de l'huile alimentaire, et ce, au moyen d'un linge en coton.
- Le distributeur de pâte est utilisé traditionnellement pour étaler uniformément la pâte à crêpes ou à galettes. Tirez le distributeur de pâte sur la surface et veillez à ne pas le repousser.
- Tenez le distributeur de pâte entre le pouce et l'index et appuyez les autres doigts sur la poignée.
- Versez la pâte d'un seul trait sur le côté gauche de la plaque de cuisson.
- Positionnez le distributeur derrière la pâte.
- Tournez et tirez le distributeur en effectuant de petits mouvements rapides dans le sens des aiguilles d'une montre.
- Continuez d'étaler la pâte jusqu'à ce que vous ayez formé une crêpe ou une galette parfaitement ronde.
- Ne passez jamais sur la pâte qui a pris une consistance plus ferme, ce qui pourrait déchirer la crêpe.
- Utilisez la spatule pour retourner la crêpe dont la consistance est plus ferme et pour la plier quand elle est prête.



### 5. Réglage de la température

- La température peut être modifiée au moyen de la molette prévue à cet effet:
-  Sens contraire des aiguilles d'une montre = température basse  
 Sens des aiguilles d'une montre = température élevée

### 6. Après le repas

- Tournez la molette de réglage de la température dans le sens contraire des aiguilles d'une montre sur «MIN».
- Eteignez l'appareil en retirant la fiche électrique de la prise de courant et laissez-le refroidir.
- Attendez que l'appareil ait complètement refroidi avant de le nettoyer.

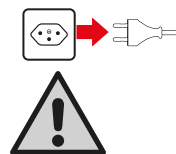
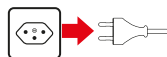

### Appareil de base

- Débranchez systématiquement l'appareil avant de le nettoyer.
- AVERTISSEMENT: veillez à ne jamais plonger le socle chauffant dans l'eau ni à le nettoyer sous l'eau courante.
- ATTENTION: n'utilisez pas de produits de nettoyage agressifs. Nettoyez l'appareil uniquement au moyen d'un chiffon humide, puis laissez-le bien sécher.









### Plaques et poêlons wok

- Evitez d'utiliser des produits de nettoyage chimiques et des éponges abrasives sur le revêtement antiadhésif.
- La plaque antiadhésive ne nécessite aucun entretien particulier. Essuyez-la simplement après chaque utilisation avec un linge en coton. Le coton est moins agressif que certains essuie-tout et papiers absorbants.

### Remarques:

- ATTENTION: laissez complètement refroidir le socle chauffant et la plaque correspondante avant de les nettoyer.

### Tableau de nettoyage

			
	✗	✗	✓
	✓	✗	✓
	✓	✗	✓
	✓	✗	✓
	✓	✗	✓

- Débranchez toujours l'appareil lorsque vous ne l'utilisez pas.
- Laissez toujours l'appareil refroidir complètement.
- Rangez l'appareil dans un endroit sec, hors de la portée des enfants.
- Vérifiez régulièrement que le câble d'alimentation, la fiche électrique et le boîtier ne sont pas endommagés.

## Pannes



- PRÉCAUTION! Les réparations doivent être exécutées par MIGROS-Service. Des réparations improprement exécutées peuvent engendrer des risques pour l'utilisateur.
- Le fabricant décline toute responsabilité en cas de réparation non conforme. Le cas échéant, la garantie devient caduque.

## Elimination



Ce produit ne doit pas être éliminé avec les ordures ménagères. En votre qualité de consommateur/trice, vous êtes tenu(e) de rapporter les appareils électriques et électroniques afin que ces déchets dangereux soient éliminés dans les règles de l'art. A leur tour, commerçants, fabricants et importateurs sont chargés de reprendre gratuitement les appareils et équipements faisant partie de leur assortiment. La collecte et le recyclage de tels déchets contribuent non seulement à ménager les ressources naturelles, mais aussi à préserver l'environnement et la santé des individus. Pour plus de détails, consultez le site de l'Office fédéral de l'environnement (OFEV) ou contactez votre déchetterie locale, le magasin où vous avez acheté votre appareil ou le fabricant du produit concerné.

Tension nominale	220–240 V / ~50/60 Hz
Puissance nominale	1000 watts
Dimensions de l'appareil de base	Plaque wok/à grillades/à crêpes Ø 30 cm
Longueur du câble d'alimentation	1 m
Matériaux	Boîtier en acier inoxydable
Temps de chauffe	4 min et 45 s
Déparasité	Selon la norme UE
Homologation	CE
M-garantie	2 ans
Accessoires (inclus dans la livraison)	4 poêlons wok, 4 spatules en bois, 1 distributeur de pâte, 1 spatule pour retourner les crêpes

Au nom et dans l'intérêt du progrès technique, des modifications sont possibles tant au niveau de la construction que de la conception de l'appareil.

## Conformité

Ce produit est certifié conforme aux dispositions des directives ci-après. Sa conformité est garantie par le respect des normes énoncées.

2014/35/UE

Directive basse tension (DBT)

2014/30/UE

Compatibilité électromagnétique (CEM)

2011/65/UE

Limitation quant à l'utilisation de certaines substances dangereuses dans les équipements électriques et électroniques (RoHS)

(CE) N° 1275/2008

Exigences d'écoconception pour la consommation d'énergie des équipements ménagers et de bureau, électriques et électroniques, en état de veille et en mode d'arrêt

DBT EN 60335-1  
EN 60335-2-9  
EN 62233

CEM EN 55014-1  
EN 55014-2  
EN 61000-3-2  
EN 61000-3-3

Vertrieb/Distribution/Distribuzione:  
Migros-Genossenschafts-Bund, CH-8031 Zürich

 M-INFOLINE **MIGROS**  
CH-0800 84 0848  
[www.migros.ch](http://www.migros.ch) 7174.603

**Congratulazioni**

Ha acquistato un prodotto di qualità realizzato con la massima attenzione. Utilizzandolo con la giusta cura, potrà servirsene con soddisfazione per anni.

Prima della prima messa in funzione la preghiamo di leggere attentamente le presenti istruzioni per l'uso e soprattutto di attenersi rigorosamente alle avvertenze di sicurezza. Le persone che non sono a conoscenza del contenuto delle presenti istruzioni non possono utilizzare questo apparecchio.

**Indice**

	Pagina
<b>Avvertenze di sicurezza</b>	<b>26–27</b>
<b>Una rapida panoramica</b>	<b>28–29</b>
<b>Indicazioni su queste istruzioni</b>	<b>30</b>
<b>Messa in funzione</b>	<b>30–32</b>
– Prima della messa in funzione iniziale	30
– Posizionamento dell'apparecchio	31
– Impiego come piastra per wok	31
– Impiego come piastra per grigliare	32
– Impiego come piastra per crêpe	32
– Variazione della temperatura	32
– Dopo il pasto	32
<b>Cura e pulizia</b>	<b>33</b>
<b>Custodia e manutenzione</b>	<b>34</b>
<b>Guasti</b>	<b>34</b>
<b>Smaltimento</b>	<b>34</b>
<b>Dati tecnici</b>	<b>35</b>
<b>Conformità</b>	<b>35</b>



Sviluppiamo e produciamo beni di consumo nella piena consapevolezza della rilevanza della sicurezza. È comunque importante che gli apparecchi elettrici vengano utilizzati con la massima cautela. Di seguito vengono specificate le precauzioni che è necessario adottare per l'impiego sicuro di un apparecchio elettrico.

#### Misure di sicurezza per il Grill multifunzione – PARTYGRILL 3 IN 1 1000

- ATTENZIONE! Non toccare mai le superfici roventi durante il funzionamento. Pericolo di ustioni!
- AVVERTENZA: non spostare mai l'apparecchio durante il funzionamento. Pericolo di scossa elettrica e di ustioni!
- AVVERTENZA: non immergere mai l'apparecchio e il cavo in acqua o in altri liquidi. Pericolo di scossa elettrica!
- Non toccare la spina/il cavo di alimentazione e l'apparecchio con mani umide o bagnate.



Leggere con attenzione le seguenti avvertenze di sicurezza e di funzionamento e conservare le istruzioni d'uso per una successiva consultazione. Consegnare l'apparecchio a terzi solo unitamente alle presenti istruzioni d'uso.

- ATTENZIONE! Non toccare mai le superfici roventi. Pericolo di ustioni!
- AVVERTENZA: non immergere mai l'apparecchio, il cavo o la spina in acqua o altri liquidi. Pericolo di scossa elettrica!
- Non toccare la spina/il cavo di alimentazione e l'apparecchio con mani umide o bagnate. Disconnettere il cavo dalla rete elettrica tirando sempre la spina e non il cavo
- L'apparecchio può essere utilizzato solo con una presa con messa a terra (220–240V, ~50/60Hz) e con una protezione da 10 A.
- L'apparecchio è destinato esclusivamente all'uso domestico.
- L'apparecchio può essere utilizzato solo sotto sorveglianza.
- AVVERTENZA: non spostare mai l'apparecchio durante il funzionamento. Pericolo di scossa elettrica e di ustioni!
- Le persone, inclusi i bambini, che non sono in grado di utilizzare l'apparecchio in modo sicuro a causa delle loro capacità fisiche, sensoriali o mentali o della loro inesperienza e mancanza di competenza in materia non possono utilizzare l'apparecchio senza la supervisione o le istruzioni di una persona responsabile.
- Assicurarsi che i bambini non giochino mai con l'apparecchio. Custodire l'apparecchio in un luogo lontano dalla portata dei bambini. I bambini non sono in grado di riconoscere i pericoli che possono derivare dall'uso di apparecchi elettrici.
- Collocare l'apparecchio in modo tale che non possa essere toccato da bambini piccoli.
- Non lasciare i bambini incustoditi quando l'apparecchio è in funzione.
- ATTENZIONE! Tenere l'apparecchio a una distanza di sicurezza di 50 cm da oggetti infiammabili (per es. dalle tende)!
- Posizionare l'apparecchio su una superficie asciutta, stabile e piana, leggermente distante dal bordo e non direttamente sotto una presa di corrente. Non posizionare l'apparecchio su superfici calde o in prossimità di fiamme libere. Rispettare la distanza minima di 60 cm da lavandini e rubinetti.
- Prima di pulire l'apparecchio e quando l'apparecchio non viene utilizzato, staccare la spina dalla presa di corrente. Lasciar raffreddare l'apparecchio prima di inserire o togliere i componenti e prima di pulirlo.
- Non sollevare o tirare mai l'apparecchio tramite il cavo di alimentazione.

- Verificare regolarmente che il cavo di alimentazione non sia danneggiato. Per evitare pericoli, la sostituzione del cavo di alimentazione danneggiato deve essere eseguita solo dal MIGROS-Service.
- AVVERTENZA: non usare per nessuna ragione l'apparecchio se il cavo o la spina sono danneggiati, in caso di cattivo funzionamento, in presenza di altri danni o se l'apparecchio è caduto a terra. In questi casi si deve far controllare e riparare subito l'apparecchio dal MIGROS-Service.
- ATTENZIONE! L'utilizzo di accessori non consigliati dal fabbricante dell'apparecchio può causare ferite.
- Non utilizzare l'apparecchio all'aperto.
- ATTENZIONE! Non lasciare che il cavo di alimentazione penda o si incastri su spigoli o bordi. Non posare o lasciare pendere il cavo di alimentazione su oggetti molto caldi. Proteggerlo dall'olio.
- Assicurarsi che l'apparecchio non sia mai sopra o accanto a un forno a gas o elettrico acceso o addirittura in un forno riscaldato.
- Collegare sempre il cavo di alimentazione all'apparecchio prima di inserire la spina nella presa di corrente. Per staccare la spina: impostare il regolatore della temperatura sul minimo e quindi togliere la spina dalla presa di corrente.
- Non utilizzare l'apparecchio per scopi diversi da quelli previsti.
- Non posizionare l'apparecchio sopra o sotto mobili da cucina e dispositivi infiammabili, deformabili. Rispettare la distanza minima di 50 cm.

**Avvio rapido**

1. Installare la base riscaldante in un'ubicazione sicura.
  2. Collegare il cavo di alimentazione all'apparecchio.
  3. Posizionare la piastra per crêpe, wok o per grigliare sulla base riscaldante.
  4. Inserire la spina nella presa di corrente.
  5. Preriscaldare la piastra per ca. 5 minuti alla temperatura massima (senza tegamini).
  6. La spia luminosa rossa si accende. Quando è stata raggiunta la temperatura desiderata la spia si spegne.
- ATTENZIONE! Non toccare mai le superfici roventi. Pericolo di ustioni!**

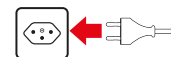
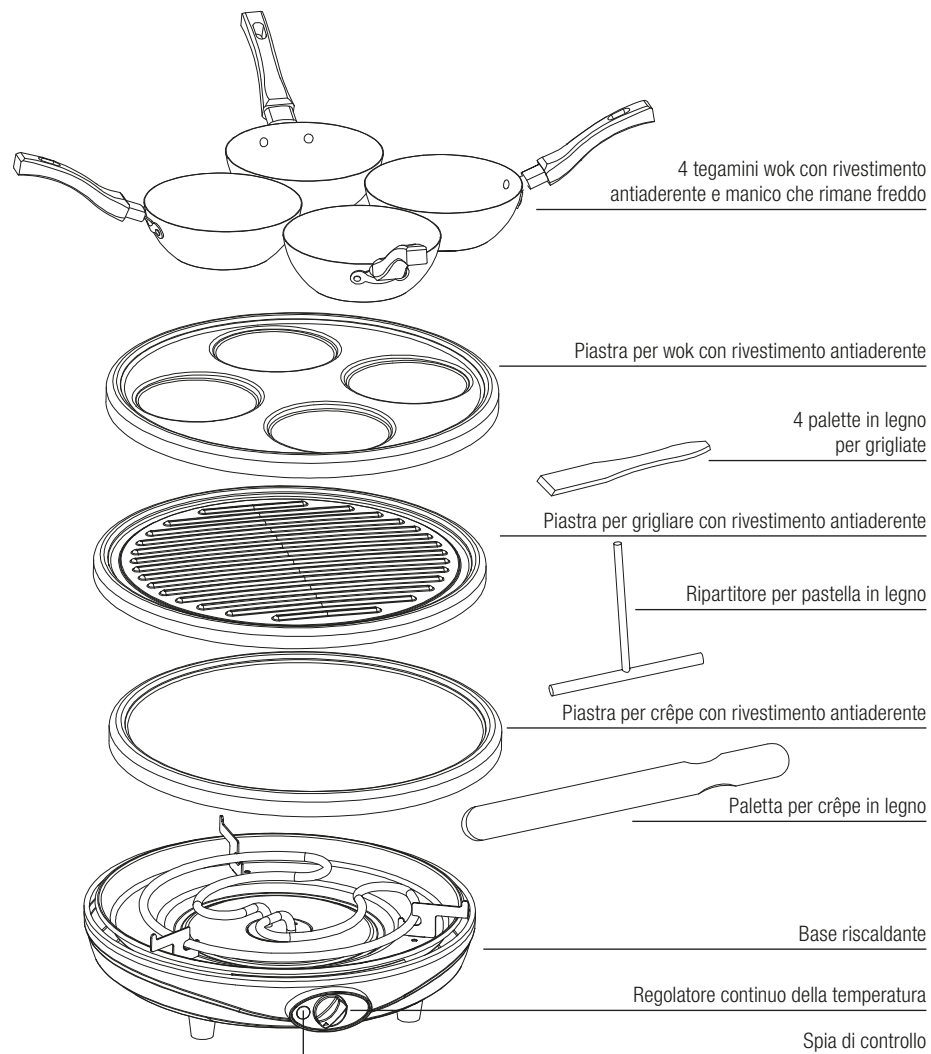
**Collegamento dell'apparecchio**

- Collegare il cavo di alimentazione all'apparecchio.

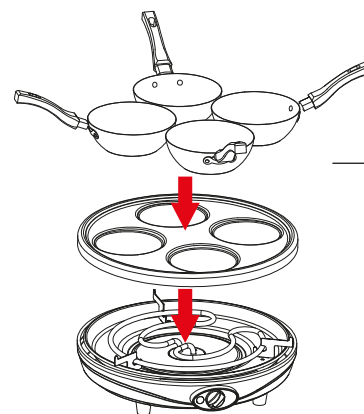
**Impiego come wok**

- Inserire la piastra per wok sulla base riscaldante.
- Inserire la spina nella presa di corrente.
- Girare il regolatore della temperatura in senso orario su «MAX».
- Preriscaldare la piastra per ca. 5 minuti.
- Riempire i tegamini wok.
- La spia di controllo rossa si accende. Quando è stata raggiunta la temperatura desiderata la spia si spegne.
- Posizionare i tegamini wok sulla piastra.

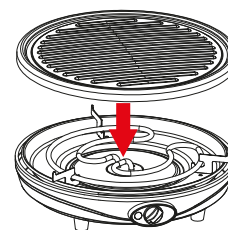
**Impiego come grill**

- Posizionare la piastra per grigliare con le scanalature rivolte verso l'alto sulla base riscaldante.
- Inserire la spina nella presa di corrente.
- Girare il regolatore della temperatura in senso orario su «MAX».
- Preriscaldare la piastra per ca. 5 minuti.
- La spia di controllo rossa si accende. Quando è stata raggiunta la temperatura desiderata la spia si spegne.

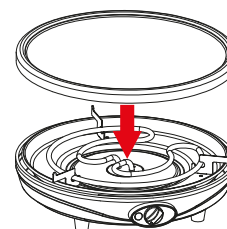
**Impiego per crêpe**

- Inserire la piastra per crêpe sulla base riscaldante.
- Inserire la spina nella presa di corrente.
- Girare il regolatore della temperatura in senso orario su «MAX».
- Preriscaldare la piastra per ca. 5 minuti.
- La spia di controllo rossa si accende. Quando è stata raggiunta la temperatura desiderata la spia si spegne.
- Prima della preparazione, ungere leggermente la piastra di cottura per crêpe con dell'olio.





Le istruzioni per l'uso non possono prendere in considerazione ogni possibile impiego. Per ulteriori informazioni o in caso di problemi non trattati o non trattati in modo sufficientemente dettagliato nelle nostre istruzioni per l'uso, preghiamo di contattare la M-Infoline (numero di telefono sul retro delle presenti istruzioni).

**Conservare accuratamente le presenti istruzioni per l'uso ed eventualmente consegnarle all'utilizzatore successivo.**

## Messa in funzione



### Prima della messa in funzione iniziale

ATTENZIONE! L'utilizzo inappropriato della corrente elettrica può avere esiti letali! Leggere pertanto le indicazioni di sicurezza a pagina 26 e le seguenti misure precauzionali:

- Utilizzare l'apparecchio solo in locali asciutti e sotto sorveglianza.
- Fare attenzione che l'apparecchio non venga utilizzato dai bambini.
- Pulire l'apparecchio solo dopo aver staccato la spina dalla presa di corrente e dopo che l'apparecchio si è raffreddato.
- Staccare sempre la spina quando l'apparecchio non è in funzione.
- Non mettere mai l'apparecchio sotto una presa di corrente.
- Mettere l'apparecchio su una superficie resistente al calore e non direttamente su mobili laccati o verniciati.
- Non utilizzare mai l'apparecchio vicino a materiali infiammabili (per es. tende) o a oggetti non resistenti al calore (per es. candele, decorazioni). Rispettare assolutamente la distanza minima di 50 cm.
- Fare attenzione che l'apparecchio sia ben stabile prima di metterlo in funzione e che nessuno possa farlo cadere inciampando nel cavo di alimentazione.
- Utilizzare l'apparecchio solo in locali asciutti e non nelle immediate vicinanze di lavandini.

ATTENZIONE!

- Non appoggiare mai panni, vestiti o simili sull'apparecchio o nelle sue vicinanze: pericolo d'incendio!

### Prima del primo impiego

Risciacquare a fondo le piastre, i tegamini e gli accessori con acqua calda e un po' di detersivo. Per pulire la base riscaldante si deve usare solo un panno inumidito (vedi anche «Cura e pulizia»).

### Uso previsto

L'apparecchio è stato ideato per l'uso domestico e può essere utilizzato solo per preparare crêpe, pietanze nel wok e per grigliare con la piastra riscaldante corrispondente. Un impiego diverso da quello previsto non è ammesso ed è pericoloso.



### Note:

- Viene fornito un cavo corto per ridurre il rischio di impigliarsi o di inciampare in un cavo più lungo.
- Sono disponibili delle prolunghe che possono essere utilizzate con la dovuta cautela. Se si utilizza una prolunga, l'amperaggio indicato sulla prolunga deve corrispondere almeno a quello dell'apparecchio e il cavo deve essere disposto in modo tale da non passare sulla superficie di lavoro o sul piano del tavolo da cui potrebbe essere strappato inavvertitamente dai bambini.
- Utilizzando questo apparecchio per la prima volta, dalla superficie del corpo riscaldante può fuoriuscire odore di fumo riconducibile allo strato di olio protettivo applicato al termine della produzione.
- Controllare di tanto in tanto che il cavo di alimentazione non sia danneggiato. Se il cavo è danneggiato, farlo sostituire immediatamente dal MIGROS-Service.

### 1. Posizionamento dell'apparecchio

Nello scegliere il luogo in cui utilizzare l'apparecchio rispettare i seguenti avvertimenti:

- impiegare l'apparecchio su una superficie di lavoro asciutta, stabile e piana e fare attenzione che la presa sia liberamente accessibile;
- non collocare l'apparecchio e il cavo di alimentazione su superfici molto calde (fornelli ecc.) o in prossimità di fiamme libere. Rispettare la distanza minima di 50 cm.
- ATTENZIONE! Assicurarsi che il cavo di alimentazione e la base riscaldante non entrino in contatto con l'acqua.
- Utilizzare l'apparecchio solo in locali asciutti.
- Non lasciare pendere il cavo di alimentazione. Pericolo di inciampo!
- Tenere l'apparecchio fuori dalla portata dei bambini. Pericolo di ustioni!

### 2. Impiego come piastra per wok

- Posizionare la piastra per wok con le quattro cavità rivolte verso l'alto sulla base riscaldante.
- Allentare il cavo di alimentazione e collegarlo prima alla base riscaldante e poi alla presa di corrente.
- Girare al massimo il regolatore della temperatura in senso orario e preriscaldare l'apparecchio per circa 5 minuti.
- La spia di controllo rossa si accende. Quando è stata raggiunta la temperatura desiderata la spia si spegne.
- Riempire i tegamini prima di metterli sulla piastra per wok.
- Il regolatore continuo della temperatura può essere impostato sulla temperatura desiderata.

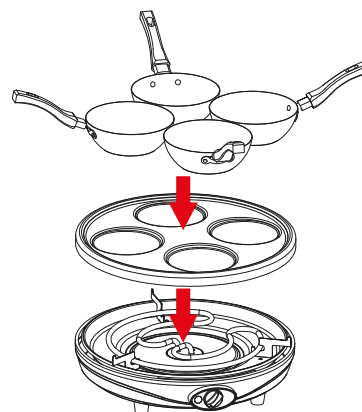

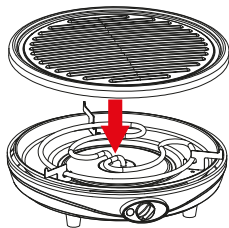

### 3. Impiego come piastra per grigliare

- Posizionare la piastra con le scanalature rivolte verso l'alto sulla base riscaldante.
- Allentare il cavo di alimentazione e collegarlo prima all'apparecchio (base riscaldante) e poi alla presa di corrente.
- Girare al massimo il regolatore della temperatura in senso orario e preriscaldare l'apparecchio per circa 5 minuti.
- La spia di controllo rossa si accende. Quando è stata raggiunta la temperatura desiderata la spia si spegne.
- Posizionare gli alimenti da grigliare sulla piastra.
- Il regolatore continuo della temperatura può essere impostato sulla temperatura desiderata.
- Girare e togliere gli alimenti dalla piastra per grigliare con la paletta di legno.

### 4. Impiego come piastra per crêpe

- Inserire la piastra per crêpe sulla base riscaldante.
- Allentare il cavo di alimentazione e collegarlo prima all'apparecchio (base riscaldante) e poi alla presa di corrente.
- Girare al massimo il regolatore della temperatura in senso orario e preriscaldare l'apparecchio per circa 5 minuti.
- La spia di controllo rossa si accende. Quando è stata raggiunta la temperatura desiderata la spia si spegne.
- Prima della preparazione, ungere leggermente la piastra di cottura per crêpe con dell'olio utilizzando un panno di cotone.
- Il ripartitore si usa tradizionalmente per distribuire la pastella per crêpe o gallette in modo omogeneo. Distribuire la pastella tirando il ripartitore sempre nella stessa direzione.
- Tenere il ripartitore con il pollice e l'indice; le altre dita si appoggiano al manico.
- Versare la pastella in una volta sola sul lato sinistro della piastra di cottura.
- Mettere il ripartitore dietro la pastella.
- Ruotare e tirare il ripartitore con piccoli movimenti veloci in senso orario.
- Continuare a distribuire la pastella fino a ottenere una crêpe o una galletta perfettamente rotonda.
- Non tirare mai la pastella che ha già assunto una consistenza più densa: la crêpe potrebbe rompersi.
- Utilizzare la paletta per girare la crêpe già densa e per piegare la crêpe pronta.



### 5. Variazione della temperatura

- Il regolatore girevole permette di variare la temperatura:
  - girare in senso antiorario per abbassare la temperatura
  - girare in senso orario per aumentare la temperatura

### 6. Dopo il pasto

- Girare il regolatore della temperatura in senso orario su «MIN».
- Spegnerne l'apparecchio staccando la spina dalla presa di corrente e attendere che si raffreddi.
- Attendere che l'apparecchio si sia completamente raffreddato e quindi pulirlo.

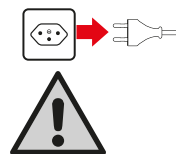
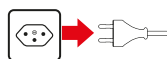

### Apparecchio di base

- Staccare la spina dalla presa di corrente prima di ogni pulizia dell'apparecchio.
- AVVERTENZA: non immergere mai la base riscaldante in acqua e non pulirla sotto l'acqua corrente.
- ATTENZIONE! Non utilizzare detersivi o strumenti abrasivi. Pulire l'apparecchio solo con un panno leggermente inumidito e farlo asciugare.

### Palette e tegamini wok

- Evitare di utilizzare detersivi chimici e spugne abrasive sul rivestimento antiaderente.
- La piastra antiaderente non richiede una manutenzione particolare. Dopo ogni utilizzo, pulirla con un panno di cotone. Il cotone è meno aggressivo di certi tipi di carta da cucina.

### Avvertenza

- ATTENZIONE! Lasciare raffreddare completamente la base riscaldante e la piastra prima della pulizia.

### Tabella di pulizia

	✗	✗	✓
	✓	✗	✓
	✓	✗	✓
	✓	✗	✓
	✓	✗	✓

- Staccare sempre la spina dalla presa di corrente quando l'apparecchio non è in funzione.
- Fare sempre raffreddare completamente l'apparecchio.
- Custodire l'apparecchio in un luogo asciutto e non accessibile ai bambini.
- Verificare regolarmente che il cavo di alimentazione, la presa e le superfici esterne dell'apparecchio non siano danneggiati.

## Guasti

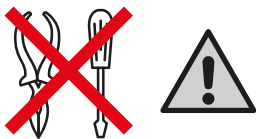

- PRECAUZIONE! Le riparazioni dell'apparecchio possono essere eseguite solo dal MIGROS-Service. Le riparazioni non effettuate da personale qualificato possono fare insorgere pericoli per gli utilizzatori.
- Nel caso di riparazioni non effettuate da personale qualificato non viene assunta alcuna responsabilità per eventuali danni. In questa evenienza si estingue anche il diritto alla garanzia.

## Smaltimento



Questo prodotto non può essere smaltito con gli altri rifiuti domestici. I consumatori hanno l'obbligo di restituire gli apparecchi elettrici ed elettronici in modo da garantire uno smaltimento adeguato di questi rifiuti pericolosi. I commercianti, i fabbricanti e gli importatori hanno a loro volta l'obbligo di riprendere – senza costi aggiuntivi – gli apparecchi elettrici ed elettronici che figurano nel loro assortimento. La raccolta e la riutilizzazione degli apparecchi elettrici ed elettronici usati permette di salvaguardare le risorse naturali. Inoltre, grazie al riciclaggio di questi apparecchi vengono protetti la salute e l'ambiente. Ulteriori informazioni sui centri di raccolta, sullo smaltimento e sulla riutilizzazione degli apparecchi elettrici ed elettronici si trovano presso l'Ufficio federale dell'ambiente (UFAM), presso il vostro punto di smaltimento locale, presso il commerciante dal quale avete acquistato l'apparecchio o presso il fabbricante dello stesso.

Tensione nominale	220–240 V / ~50/60 Hz
Potenza nominale:	1000 Watt
Dimensioni apparecchio di base	Piastra per wok/grigliare/crêpe
Lunghezza cavo di alimentazione	Ø 30 cm
Materiali	1 m
Tempo di riscaldamento:	Corpo in acciaio inox
Protezione antiradiodisturbi	4 min. e 45 sec.
Autorizzazione	Secondo normativa UE
M-garanzia	CE
Accessori	2 anni
(compresi nella fornitura)	4 tegamini wok, 4 palette di legno, 1 ripartitore per pastella, 1 palette per pastella

Nell'interesse del continuo sviluppo tecnico viene fatta riserva di modifiche di costruzione e di esecuzione dell'apparecchio.

## Conformità

Il prodotto soddisfa le disposizioni delle seguenti direttive. La conformità è garantita dal rispetto delle norme elencate.

2014/35/UE

Direttiva bassa tensione (LVD)

2014/30/UE

Direttiva compatibilità elettromagnetica (EMC)

2011/65/UE

Restrizione dell'uso di determinate sostanze pericolose nelle apparecchiature elettriche ed elettroniche (RoHS)

(CE) Nr. 1275/2008

Specifiche di progettazione ecocompatibile relative al consumo di energia elettrica nei modi stand-by e spento delle apparecchiature elettriche ed elettroniche domestiche e da ufficio

LVD EN 60335-1  
EN 60335-2-9  
EN 62233

EMC EN 55014-1  
EN 55014-2  
EN 61000-3-2  
EN 61000-3-3

Vertrieb/Distribution/Distribuzione:  
Migros-Genossenschafts-Bund, CH-8031 Zürich

 M-INFLINE **MIGROS**  
CH-0800 84 0848  
www.migros.ch 7174.603



**M-Garantie 2 Jahre**  
**M-garantie 2 ans**  
**M-garanzia 2 anni**

Die MIGROS übernimmt während zwei Jahren seit Kaufabschluss die Garantie für Mängelfreiheit und Funktionsfähigkeit des von Ihnen erworbenen Gegenstandes | Die MIGROS kann die Garantieleistung wahlweise durch kostenlose Reparatur, gleichwertigen Ersatz oder durch Rückerstattung des Kaufpreises erbringen | Weitere Ansprüche sind ausgeschlossen | Nicht unter die Garantie fallen normale Abnutzung sowie die Folgen unsachgemässer Behandlung oder Beschädigung durch den Käufer oder Drittpersonen sowie Mängel, die auf äussere Umstände zurückzuführen sind | Die Garantieverpflichtung erlischt bei Reparaturen durch nicht MIGROS-autorisierte Servicestellen | Garantieschein oder Kaufnachweis (Kassabon, Rechnung) bitte sorgfältig aufbewahren | Bei Fehlen desselben wird jeder Garantieanspruch hinfällig.

## MIGROS Service

Reparatur- oder pflegebedürftige Geräte werden in jeder Verkaufsstelle entgegengenommen.

 **M-INFOLINE**  
**CH-0800 84 0848**  
**www.migros.ch**

Haben Sie weitere Fragen? Die M-Infoline hilft Ihnen gerne weiter unter der Tel.-Nr. 0800 84 0848: Montag bis Freitag 08.00 – 18.30 Uhr; Samstag 08.30 – 17.30 Uhr

[www.migros.ch/kontakt](http://www.migros.ch/kontakt)

MIGROS garantit, pour la durée de deux ans à partir de la date d'achat, le fonctionnement correct de l'objet acquis et son absence de défauts | MIGROS peut choisir la modalité d'exécution de la prestation de garantie entre la réparation gratuite, le remplacement par un produit équivalent ou le remboursement du prix payé | Toutes les autres prétentions sont exclues | La garantie n'inclut pas l'usure normale, ni les conséquences d'un traitement non approprié, ni l'endommagement par l'acheteur ou un tiers, ni les défauts dus à des circonstances extérieures | La garantie n'est valable que si les réparations ont exclusivement été effectuées par le service après-vente MIGROS ou par les services autorisés par MIGROS | Nous vous prions de bien vouloir conserver soigneusement le certificat de garantie ou le justificatif de l'achat (quittance, facture) | Sans celui-ci aucune réclamation ne sera admise.

Les articles nécessitant un service d'entretien ou une réparation sont repris à chaque point de vente.

Vous avez des questions? M-Infoline est là pour vous aider: 0800 84 0848 du lundi au vendredi de 8h à 18h30, samedi de 8h30 à 17h30

[www.migros.ch/contact](http://www.migros.ch/contact)

La MIGROS si assume per due anni, a partire dalla data d'acquisto, la garanzia per il funzionamento efficiente e l'assenza di difetti dell'oggetto in suo possesso | La MIGROS può scegliere se eseguire la prestazione di garanzia attraverso la riparazione gratuita, la sostituzione del prodotto con uno di uguale valore o il rimborso del prezzo d'acquisto dello stesso. Ogni altra pretesa è esclusa | Non sono compresi nella garanzia i guasti dovuti a normale usura, uso inadeguato o danni provocati dal proprietario o da terze persone, oppure derivanti da cause esterne | L'obbligo di garanzia è valido soltanto all'esplicita condizione, che si ricorra unicamente al servizio dopo vendita MIGROS o ai servizi autorizzati | Per favore conservi il certificato di garanzia oppure il giustificativo d'acquisto (scontrino, fattura) | Con la sua perdita si estingue ogni diritto di garanzia.

Gli articoli che necessitano un servizio manutenzione o una riparazione possono essere depositati in ogni punto vendita.

Avete altre domande? L'M-Infoline rimane volentieri a vostra disposizione per ulteriori informazioni: 0800 84 0848 dal lunedì al venerdì dalle 08.00 alle 18.30 e il sabato dalle 08.30 alle 17.30

[www.migros.ch/contatto](http://www.migros.ch/contatto)

