

Haier

LED Backlit Flat TV

INSTRUCTION MANUAL

LE32A650CF

LE32F600C

Please read this manual carefully before operating the TV, and keep it for future reference.

Contents

Safety Warnings	2	Other Features	18
Welcome	2	USB Media Player	18
Important Information	2	Thumbnail/List Mode	18
About Your LED LCD TV	5	Photo Mode	19
Installing the Stand	5	Music Mode	19
Installing a Wall-Mount Bracket	5	Video Mode	19
Side Control	5	Button Function	20
Rear Terminals	6	USB Media Supported File Format	21
Making Connections	7	Common Interface	22
Connecting to Antenna/Cable	7	Teletext	22
Connecting an External A/V Device	7	Using USB Device for Recording	23
Connecting a PC	7	Timeshift (DTV only)	23
Connecting Headphones	7	Recording (DTV only)	23
Connecting a Digital Audio System	7	Reference Section	24
Using Your Remote Control	8	Troubleshooting	24
Getting Started	9	Specification	25
Preparing Your Remote Control	9	Appendix	26
Installing the Batteries	9		
Remote Control and Battery Cautions	9		
Initial Setup	9		
Understanding the Basics	11		
Turning the TV On or Off	11		
Selecting the Input Source	11		
Selecting a Channel	11		
Using Favourite List	11		
Adjusting the Volume	11		
Displaying Channel Information	11		
Navigating the On-Screen Menu	11		
Using Your TV	12		
Adjusting the Video Settings	12		
Adjusting the Audio Settings	13		
Adjusting the Channel Settings	14		
Adjusting the TV Settings	15		
Adjusting Lock Settings	17		

Safety Warnings

Welcome

Thank you for choosing this 32" LED Backlit Flat TV. This manual will help you to set up and begin using your TV. Firstly, check the package contents before installing your new TV.

- 32" LED Backlit Flat TV
- Remote control
- AAA battery x 2
- Instruction manual
- Quick start guide
- Warranty card
- TV stand and screws
- AC power cord (LE32F600C only)

! When you open the box of LE32A650CF, take out the TV stand first to prevent it from falling off the top cushion while unpacking the components.

Important Information

Read the following safety instructions before operating your TV. Keep these instructions for future reference.



WARNING

RISK OF ELECTRIC SHOCK

DO NOT OPEN



WARNING

TO REDUCE THE RISK OF ELECTRIC SHOCK, DO NOT REMOVE COVER (OR BACK). NO USER SERVICEABLE PARTS INSIDE. REFER TO QUALIFIED SERVICE PERSONNEL.

- To avoid electric hazards, it is strongly suggested that the back cover not be opened, as there is no any accessory inside the casing.
- If necessary, please contact authorized after-sales services.
- The lightning flash with arrowhead symbol within an equilateral triangle is intended to alert the user to the presence of uninsulated DANGEROUS VOLTAGE within the product's enclosure that may be of sufficient magnitude to constitute a risk of electrical shock to persons.
- The exclamation point within an equilateral triangle is intended to alert the user to the presence of important operating and maintenance (servicing) instructions in the literature accompanying the appliance.

WARNING: To avoid fires and electrical hazards, never place your television receiver in a humid area. Take care to avoid accidental scratches or impacts on the screen.

Do not cover the ventilation openings with items such as newspaper, table cloth, curtains, and etc.

- CAUTION:**
- The main plug is used as a disconnection device and must remain readily accessible.
 - Please read this manual carefully before using your television, and keep this manual to hand for future reference.
 - To achieve the best performance from your television, read this manual carefully and keep to hand for future reference.
 - Information in the Instruction Manual regarding screen displays and figures may vary due to technical innovations.
 - Unauthorised disassembly of this product is prohibited.



WARNING: To prevent the spread of fire, keep candles or other open flames away from this product at all times.

The product should be tightly secured to table/wall in accordance with the installation instructions to prevent injury or damage caused by dropping.

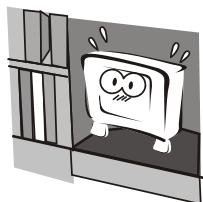

To avoid fire hazards, do not connect multiple sockets in parallel and do not connect multiple plugs to the same socket.

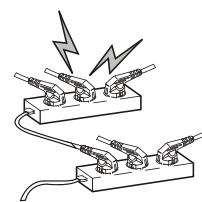

Do not position the product close to water or oil (e.g. cooking oil or lubricating oil), as this may cause a fire hazard.

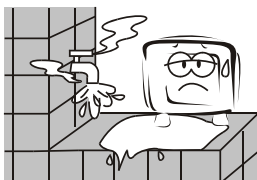

To avoid electric shocks or fire hazards, unauthorised disassembly of the television is prohibited. Contact an authorised after-sales service provider if technical servicing is required.

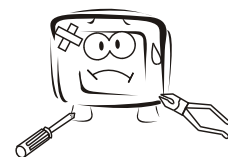

Do not use damaged or worn electrical plugs and keep cables away from heat sources to avoid electric shocks and fire hazards.

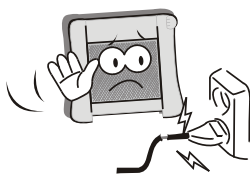

Disconnect the product from the power supply and contact an authorised after-sales service provider if the product starts to make abnormal sounds.

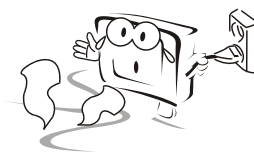

To avoid collapsing, the product must be placed on a solid and stable surface.

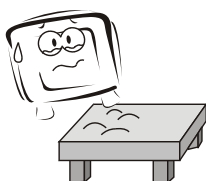

To avoid explosions and fire hazards, don't use or store inflammable materials near the product.

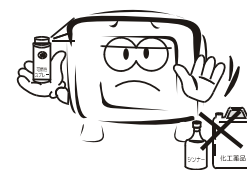

To avoid fire hazards, keep the product away from transformers or heat sources.

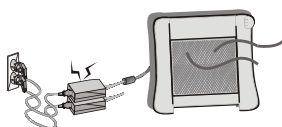

To avoid electric shocks, the antenna of the product should be away from electrical cables.

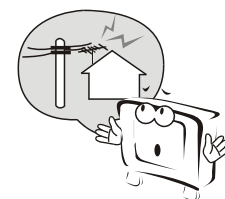

To avoid fire hazards, do not use this product in direct sunlight or close to heat sources.

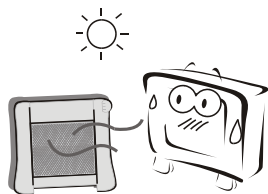

Always make sure that the television is firmly plugged in, as a poor electrical connection might cause a fire.



Unplug the power supply and antenna of the product during a rainstorm and particularly during a thunderstorm.

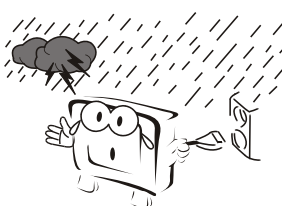

Before cleaning the product, unplug the television, and use soft fabric, not chemicals. Make sure that no water comes into contact with the product.

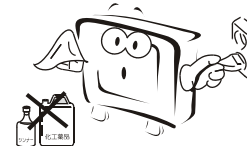

To avoid electric shocks or fire hazards, disconnect the television from the power supply and the antenna during a rainstorm or thunderstorm.



When an antenna is used, measures should be taken to prevent water from flowing down through the cable and into the television.



To reduce the risk of fire or electric shock, do not place the product in a humid area or expose it to rain or moisture.

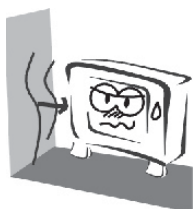

The plug and electric cable must be kept clean to avoid electric shocks or fire hazards.

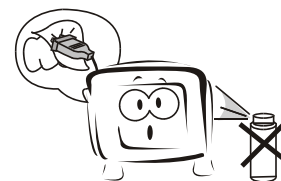

Never touch the plug with wet hands, as this might cause electric shocks.



To avoid electric shocks or fire hazards, if you are not using the television for long periods of time, disconnect it from the power supply.

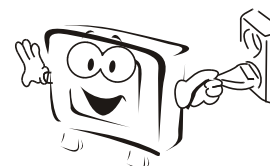

About Your LED LCD TV

EN

Installing the Stand

1. Carefully place your TV screen face-down on a cushioned, clean surface to protect the screen from damages and scratches.
2. Carefully align the stand to the bottom of the TV.
3. Secure the stand to the TV with the provided screws. (3 screws for LE32F600C, 4 screws for LE32A650CF)

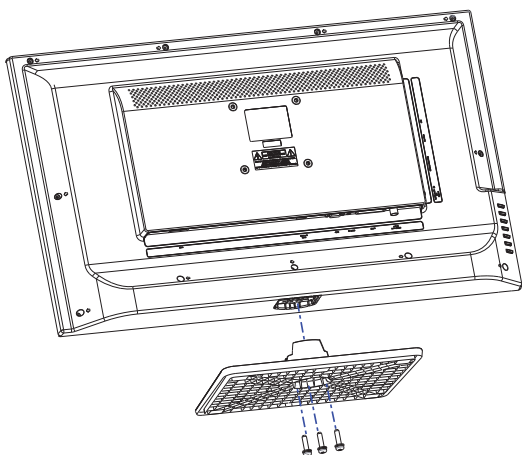

Side Control

Installing a Wall-Mount Bracket

1. Carefully place your TV screen face-down on a cushioned, clean surface to protect the screen from damages and scratches.
2. If the stand is attached, remove the screws that secure the stand to the TV screen, then remove the stand.
3. Attach the wall-mount bracket (sold separately) to the mounting holes on the back of your TV using the screws supplied with the bracket. See the instructions that came with the wall-mount bracket for information about how to correctly hang your TV.

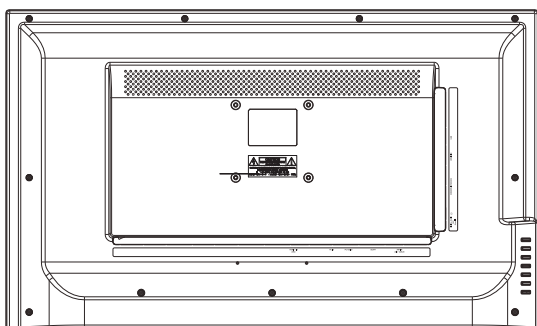

Note

- For LE32A650CF, the side control panel is on the right side of the TV.

Note

- Contact technical assistance when installing the wall mount bracket. Haier Electronics is not responsible for any damage to the product or injury to yourself or others if you install the TV on your own.

Rear Terminals

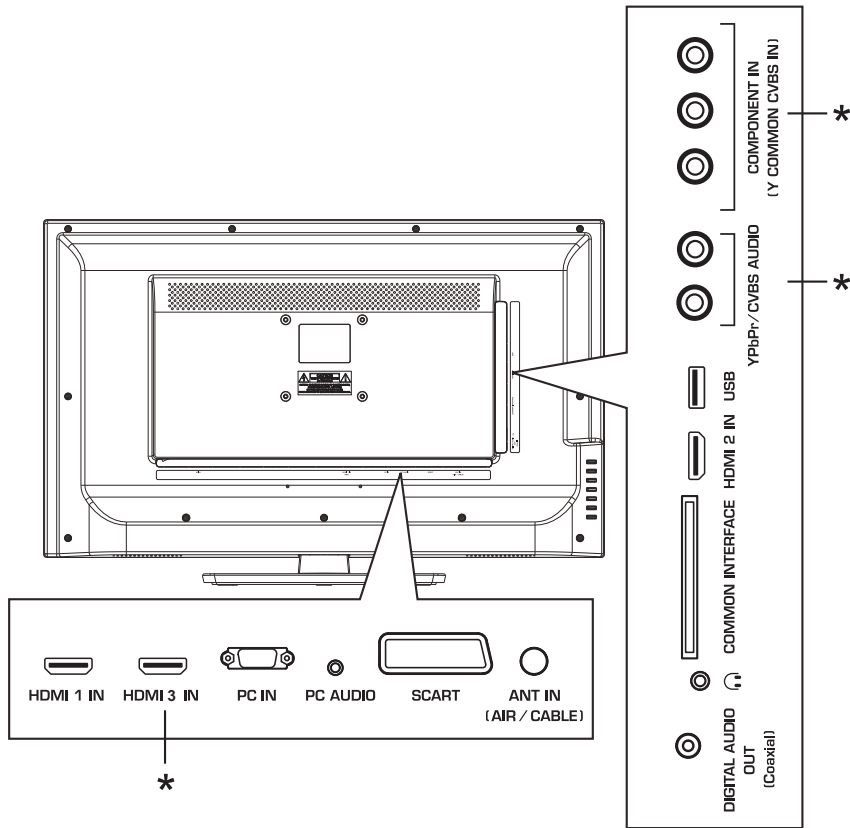

* These terminals are available for LE32A650CF only.

Connector	Descriptions
COMPONENT IN (Y COMMON CVBS IN)	Connect the video cables for a component or composite device. When connecting a composite video source, connect the yellow video wire to the Y (green) jack.
YPbPr / CVBS AUDIO	Connect the audio cables for a component or composite device.
USB	Insert a USB storage device to the USB port to view photos, listen to music or watch videos. (See "USB Media Player" on page 18 for more information.)
HDMI 2 IN	Connect HDMI device to this jack.
COMMON INTERFACE	If you subscribe to a pay per view service, insert the CI module to this slot.
Headphone Output	Connect headphones to this jack. When headphones are inserted, the TV speakers will be muted.
DIGITAL AUDIO OUT (Coaxial)	Connect a coaxial digital audio system to this jack.
ANT IN (AIR / CABLE)	Connect an antenna or cable TV to this jack.
SCART	Connect a device using SCART cable to this jack.
PC AUDIO IN	Connect the audio cable from a computer.
PC IN	Connect the video cable from a computer.
HDMI 3 IN	Connect HDMI device to this jack.
HDMI 1 IN	

Making Connections

Connecting to Antenna/Cable

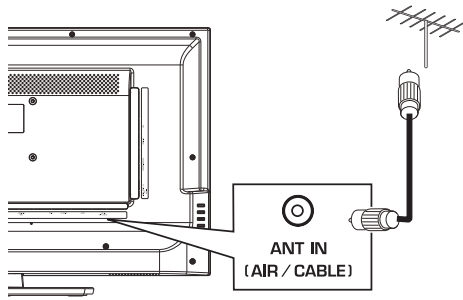

Using Composite cable (LE32A650CF only)

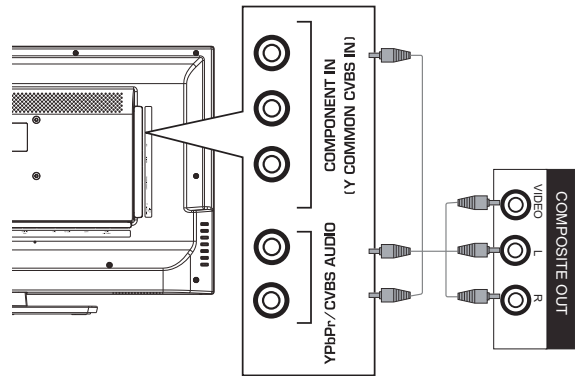

Connecting an External A/V Device

Using HDMI cable

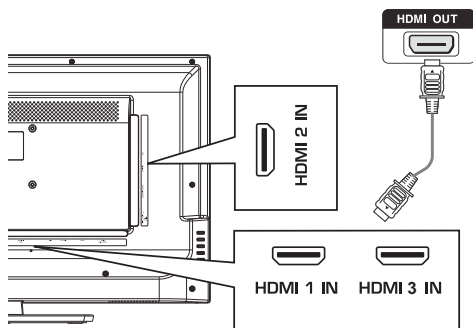

Note

- HDMI 3 IN is available for LE32A650CF only.

Using SCART cable

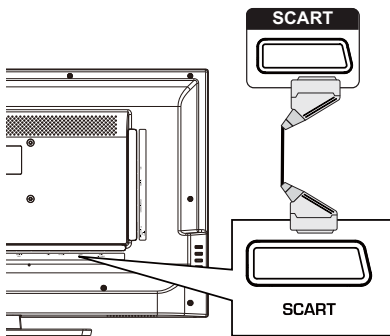

Using Component cable (LE32A650CF only)

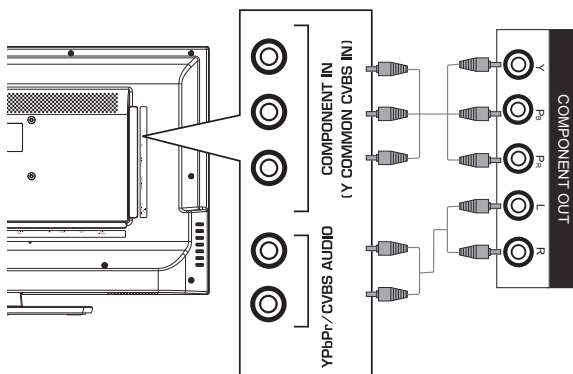

Connecting a PC

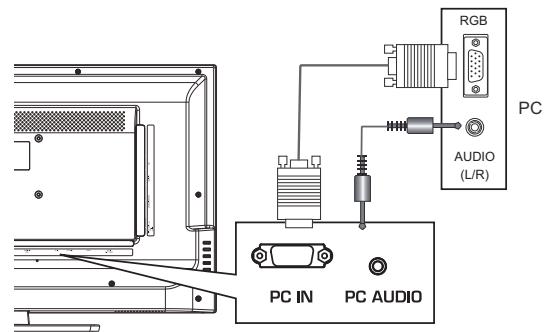

Connecting Headphones

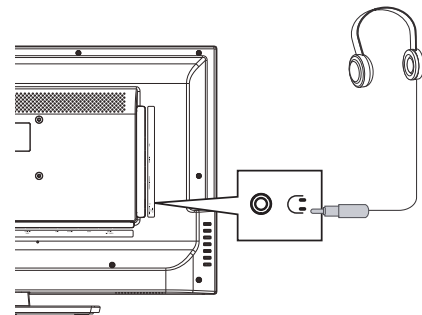

Connecting a Digital Audio System

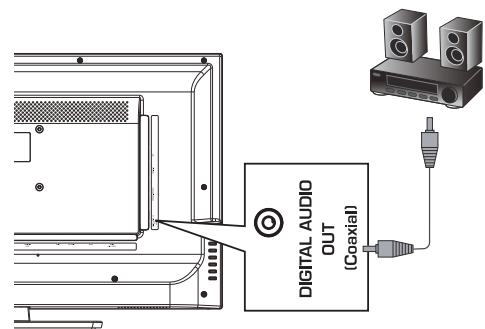

Note

- Turn off the TV and the device before making connections.

Using Your Remote Control

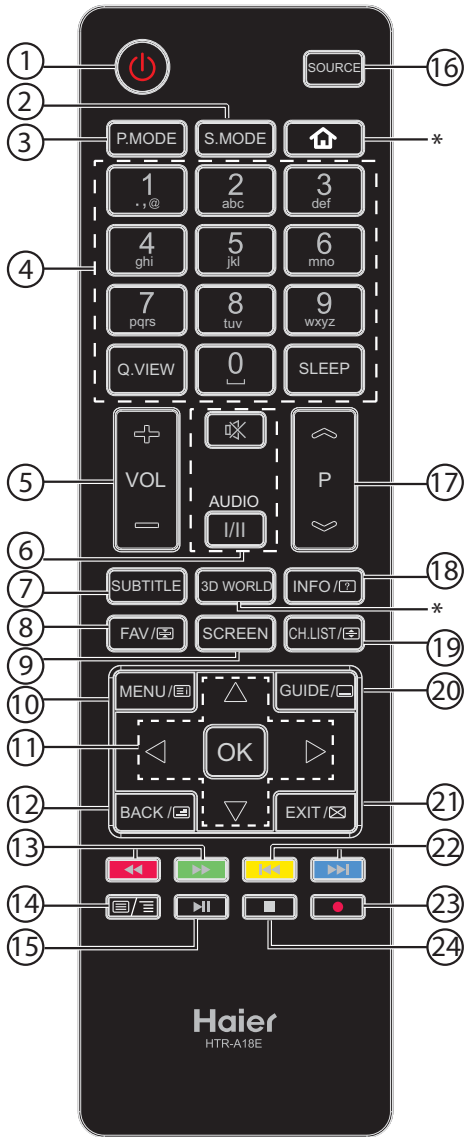

8	FAV/☒	Press to add a favourite channel. In teletext mode, press to hold a page.
9	SCREEN	Press to change the screen display mode.
10	MENU/☒	Press to open or close the on-screen menu.
11	▲▼◀▶	Press to navigate the on-screen menu.
	OK	Press to confirm a selection.
12	BACK/☒	Press to return to the previous menu. In teletext mode, press to enter mix mode.
13	◀◀ (reverse) ▶▶ (forward)	Press to fast forward or reverse playback in multimedia mode.
14	☒/☒ (TEXT)	Press to open the teletext.
15	▶▶ (play/pause)	Press to play/pause in multimedia and timeshift mode.
16	SOURCE	Press to open the input source list.
17	P ▲/▼	Press to change the channel.
18	INFO/?	Press to display the channel information. In teletext mode, press to reveal the hidden information.
19	CH.LIST/☒	Press to open the channel list. In teletext mode, press to switch the image to top, bottom or full.
20	GUIDE/☒	Press to open the programme guide (DTV only). In teletext mode, press to enter a secondary page.
21	EXIT/☒	Press to close the on-screen menu. In teletext mode, press to hide the text.
22	◀◀ (prev) ▶▶ (next)	Press to skip to next or previous file in multimedia mode.
23	● (REC)	Press to start/pause recording.
24	■ (stop)	Press to stop multimedia playback, timeshifting or recording.

* This button does not work in these models.

#	Button	Descriptions
1	⏻ (Power)	Press to turn the TV on or off.
2	S.MODE	Press to select the sound mode.
3	P.MODE	Press to select the picture mode.
4	0-9	Press to enter a channel number or password.
	Q.VIEW	Press to switch to the last viewed channel.
	SLEEP	Press to set the sleep timer.
5	VOL+/-	Press to adjust the volume level.
6	🔇 (Mute)	Press to turn the sound on or off.
	I/II AUDIO	Press to select the DTV audio/NICAM (depending on broadcast signal).
7	SUBTITLE	Press to display the subtitle.

Getting Started

Preparing Your Remote Control

Installing the Batteries

1. Open the battery cover.

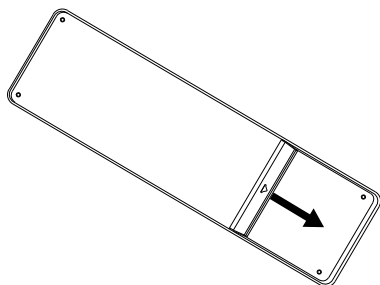

2. Install two AAA batteries. Make sure that you match the + and – symbols on the batteries with the + and – symbols in the battery compartment.

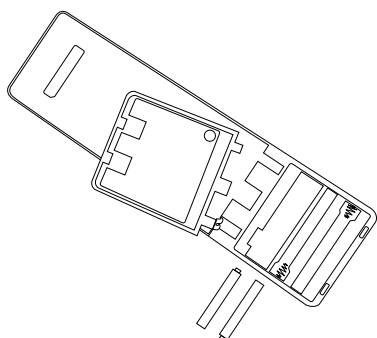

3. Replace the battery cover.

Remote Control and Battery Cautions

- Ensure that there is nothing between the remote control and the remote sensor of the TV set.
- Use the remote control carefully. Do not drop the remote control on the floor.
- Sunlight, or other strong light, will interfere with the signal from the remote control. Avoid using near fluorescent lights or neon signs.
- Do not place the remote control in direct heat or in a damp place as you may damage the remote.
- Danger of explosion if battery is incorrectly replaced. Replace only with the same or equivalent type. The batteries (battery pack or batteries installed) shall not be exposed to excessive heat such as sunshine, fire or the like.
- If your TV is not to be used for a long period of time, remove the batteries from the remote control.
- Do not dispose of the batteries with standard household waste. Do not throw them in a fire. Dispose of the battery according to local regulations.

Initial Setup

The first time you turn on your TV, the setup wizard guides you through setting up basic settings including the menu language, country, password, signal type and channel scan.

1. Make sure that you have:
 - Installed the remote control batteries. (See page 9 for details)
 - Connected an antenna or cable TV. (See page 7 for details)
 - Connected the power cord to the **AC IN** jack on the back of the TV and to a working power outlet. For LE32A650CF, just connect the attached power cord to a working power outlet.
2. Press **⏻** to turn on the TV. The setup wizard screen opens. Press **OK** to start the wizard.
3. Press **▲/▼** to highlight your language, then press **▶** to continue.

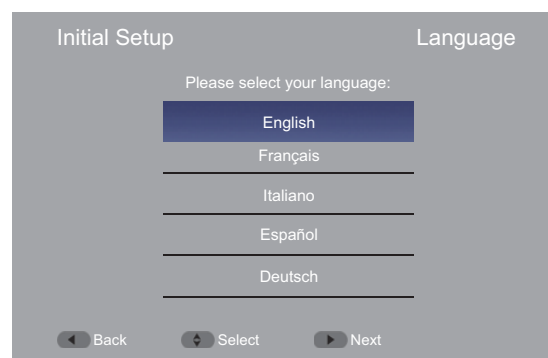

4. Press **▲/▼** to highlight your country, then press **▶** to continue.

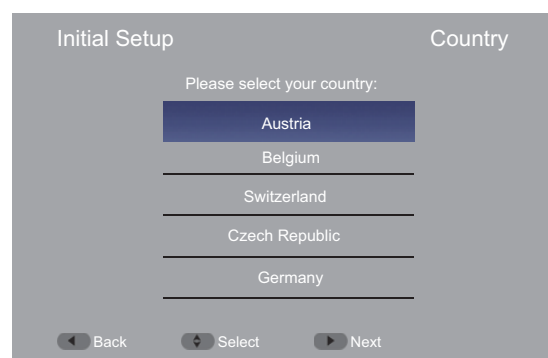

5. Enter your new 4-digit password twice, then press **OK** to continue.

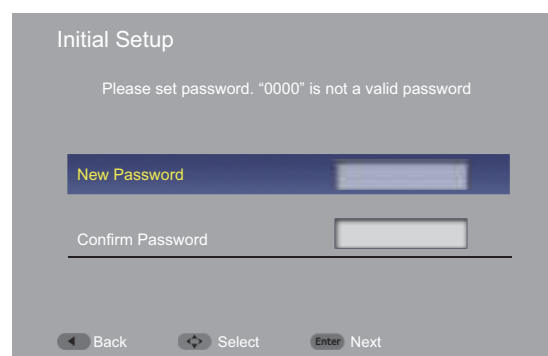

Note

- During the initial setup, if the TV is powered off before a password is set, a new password must be set from the Lock menu. Enter the default password-**1234** to access the Lock menu, then change the password. See "Change Password" on page 17 for more information.

- Press **▲/▼** to highlight your tuner mode, then press **▶** to continue.

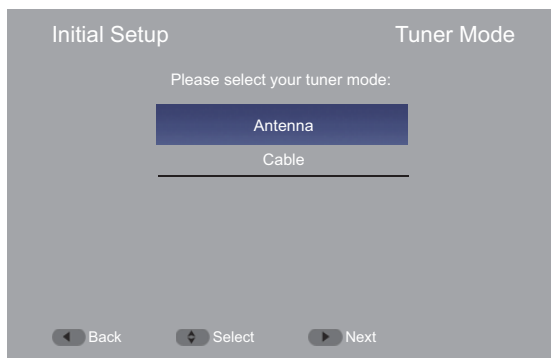

- Press **▲/▼** to highlight **Scan**, then press **▶** to start the channel scan.

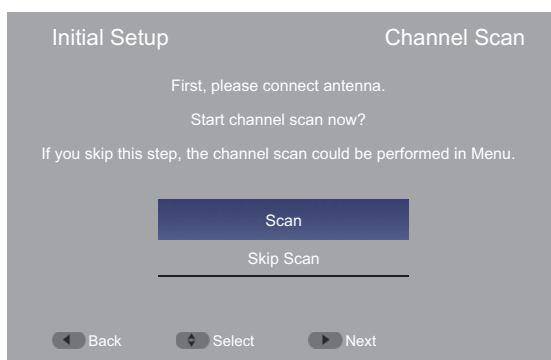

If the tuner mode is Cable, press **▲/▼/◀/▶** and number buttons to configure the cable information, then press **OK** to start the channel scan.

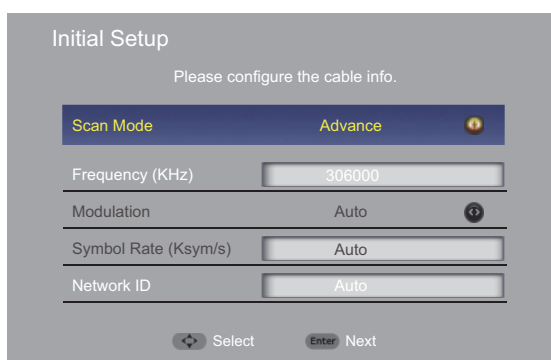

- Wait a while for the channel scan to complete.

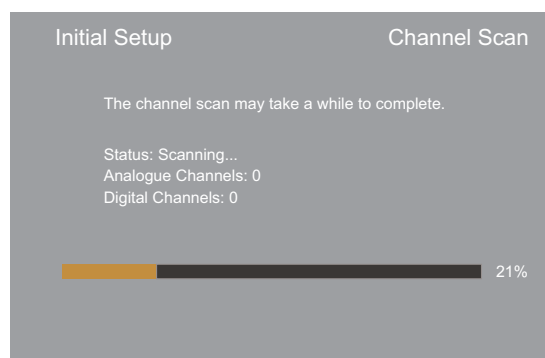

- When the channel scan is completed, press **OK** to exit the wizard.

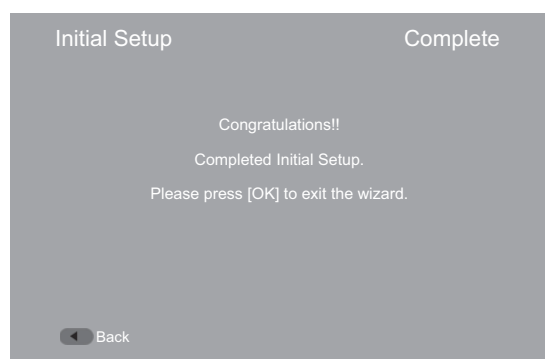

Note

- The initial setup process may vary depending on the country you select. Follow the on-screen instructions to complete the setup.

Understanding the Basics

Turning the TV On or Off

1. Press **⏻** to turn on the TV. It may take a few seconds for an image to appear on the screen.
2. Press **⏻** to turn off the TV. The TV enters standby mode.

Note

- When the TV is off, power still flows into it. To disconnect power, unplug the power cord.

Selecting the Input Source

1. Press **SOURCE**. The input source list opens.



2. Press **▲/▼** to highlight the input source, then press **OK**.

Selecting a Channel

- Press **P** \approx / **P** \approx to go to the next or previous channel in the channel list.
- Press the number buttons to directly select a channel.
- Press **CH.LIST**/ \square to open the channel list, then press **▲/▼** and **OK** to select a channel.
To use the coloured buttons:
 - **Page up** - Press red button to highlight the first channel on the current page, then press red button repeatedly to highlight the first channel on the previous pages.
 - **Page down** - Press green button to highlight the last channel on the current page, then press green button repeatedly to highlight the last channel on the next pages.
 - **Select List** - Press yellow button then **▲/▼** to select the channel type that you want to display on the list (All/Digital/Radio/Analogue).
 - **Exit** - Press blue button to close the channel list.
- Press **Q.VIEW** to go to the last viewed channel.

Using Favourite List

To add a favourite channel:

1. Tune to the channel that you want to add to the favourite list.
2. Press **FAV**/ \square to open the favourite list.
3. Press **▲/▼** to highlight a desired position, then press **OK** to add current channel to the favourite list. \heartsuit is displayed on the information banner.

To watch a favourite channel:

1. Press **FAV**/ \square to open the favourite list.
2. Press **▲/▼** to highlight a favourite channel, then press **OK** to tune to the channel.

To remove a favourite channel:

1. Press **FAV**/ \square to open the favourite list.
2. Press **▲/▼** to highlight the favourite channel that you want to remove, then press **OK** to tune to the channel.
3. Press **OK** again to remove the channel from the favourite list. \heartsuit will disappear from the information banner.

Adjusting the Volume

- Press **VOL+**/**VOL-** to increase or decrease the volume.
- Press \times to turn off the sound. Press \times again or press **VOL+** to restore the sound.

Displaying Channel Information

- Press **INFO**/ \square once to display basic channel information such as channel number, channel name, tuner mode, etc.
- Press **INFO**/ \square twice to display further information such as programme title, resolution, audio information, etc.
- Press **INFO**/ \square three times to display the programme descriptions.
- Press **INFO**/ \square one more time to close the information banner.

Navigating the On-Screen Menu

1. Press **MENU**/ \square . The on-screen menu opens.
2. Press **▲/▼** to highlight a main menu (Video/Audio/TV/Setup/Lock), then press **OK** to access the sub-menu.
3. Press **▲/▼** to highlight a sub-menu item, then press **OK** to access the menu, or press **◀/▶** to adjust the setting or select a setting option.
4. Press **BACK**/ \square to return to the previous menu, or press **EXIT**/ \square to close the on-screen menu.

Using Your TV

Adjusting the Video Settings

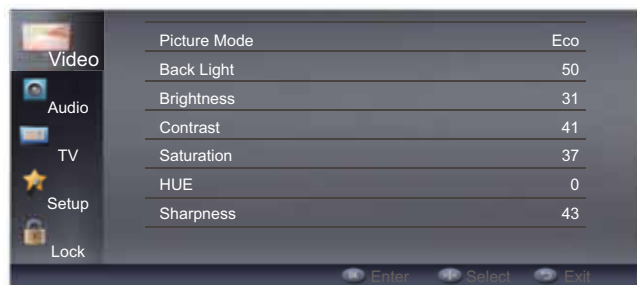

❖ Picture Mode

To select the picture mode. You can select **User/Vivid/Eco/Standard/Mild** according to the programme.

✎ Note

- You can also press **P.MODE** button to select the picture mode.
- Manually adjusting picture settings will automatically change the **Picture Mode** to **User**.

❖ Back Light

To adjust the backlight brightness to affect the overall brilliance of the picture.

❖ Brightness

To brighten or darken the picture.

❖ Contrast

To adjust the intensity of the white level of the picture.

❖ Saturation

To adjust the colour saturation of the picture.

❖ HUE

To adjust the colour hue of the picture.

❖ Sharpness

To sharpen or soften the picture.

❖ Gamma

To select the gamma type.

❖ Colour Temperature

To select the colour temperature. You can select:

- Cool** – Give the white colour a bluish tint.
- Standard** – Give the white colour a neutral tint.
- Warm** – Give the white colour a reddish tint.

❖ Advanced Video

To adjust advanced video settings.

■ DNR (Digital Noise Reduction)

To reduce noise on screen and produce a clearer video image.

■ MPEG NR

To reduce picture noise in MPEG-compressed videos.

■ Adaptive Luma Control

To adjust the average brightness of the picture to compensate for large areas of brightness.

■ Flesh Tone

To adjust skin colour based on skin tone preference.

■ DI Film Mode

To optimise the picture settings for watching films.

■ Blue Stretch

To increase the blue component of white and near white pixels without affecting flesh tone colour.

■ Game Mode

To optimise the picture settings for playing games.

■ Adaptive Back Light

To dynamically change the backlight of the screen according to the amount of light and dark in the signal.

■ VGA Mode (VGA source only)

To select the VGA mode.

- Video** – In this mode, images look smoother and text appears clearer.
- Graphic** – In this mode, images look sharper. Select this mode for watching videos from a computer.

■ HDMI Mode (HDMI progressive timing only)

To select the HDMI mode.

- Auto** – Choose Video/Graphic automatically.
- Graphic** – In this mode, images look smoother and text appears clear. Select this mode when connecting a computer.
- Video** – In this mode, images look sharper. Select this mode when watching videos from a computer or from video players, such as a DVD player, Blu-ray player, etc.

■ Overscan (HDMI source only)

To extend part of the display past the visible area of the screen. The resulting picture will “zoom in” on the image centre.

Note

- When **Overscan** is set to **Off**, **Screen Mode** cannot be selected.

❖ VGA

To adjust the computer image in VGA source. You can adjust:

- **Auto Adjust** – Automatically adjust the image settings.
- **H. Position** – Adjust picture's horizontal position.
- **V. Position** – Adjust picture's vertical position.
- **Phase** – Adjust the focus of stable images.
- **Clock** – Adjust the sample frequency.

❖ Audio Only

To turn off TV picture and listen to programme audio only.

Note

- To exit audio only mode, press any button.

❖ Reset

To reset the video settings to the factory defaults.

Adjusting the Audio Settings

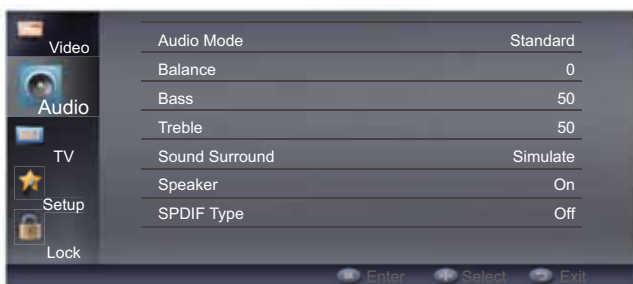

❖ Audio Mode

To select the audio mode. You can select **User/Standard/Music/Theatre** to suit your personal preference.

Note

- You can also press **S.MODE** button to select the audio mode.
- Manually adjusting audio settings will automatically change the **Audio Mode** to **User**.

❖ Balance

To adjust the balance between the left and right speakers.

❖ Bass

To adjust the low frequency sound.

❖ Treble

To adjust the high frequency sound.

❖ Sound Surround

To simulate surround sound.

❖ Speaker

To turn TV built-in speakers on or off. You can select:

- **Off** – To turn TV built-in speakers off.
- **On** – To turn TV built-in speakers on.
- **Auto (CEC)** – To output audio from the connected CEC device.

Note

- **Auto (CEC)** option will be disabled if **CEC Function** in the CEC menu is set to **Off**.

❖ SPDIF Type

To select the SPDIF digital audio output type.

❖ SPDIF Delay

To adjust the SPDIF delay time to synchronise the sound with the picture (0~250).

❖ Auto Volume Control

Turn this setting on to keep the volume level consistent when switching channels or when switching from a TV show to a commercial.

❖ Type

To select audio type.

- **Normal** – Provide normal audio.
- **Hearing Impaired** – Provide visual descriptions of the scenes for hearing impaired viewers.
- **Visually Impaired** – Provide audio narration of the scenes for visually impaired people.

❖ Visually Impaired (DTV only)

To adjust the audio settings for visually impaired people.

■ Speaker

To turn speakers on or off.

■ Headphone

To turn headphones on or off.

■ Volume

To adjust the volume level of the audio narration.

■ Pan and Fade

To turn the pan and fade control on or off.

■ Visually Impaired Audio

To select the language of the audio for visually impaired people. (Options depend on broadcast audio content)

Note

- **Visually Impaired** setting is only available when **Type** is set to **Visually Impaired**.

❖ Downmix Mode

To select audio downmix mode.

❖ Reset

To reset audio settings to the factory defaults.

Adjusting the Channel Settings

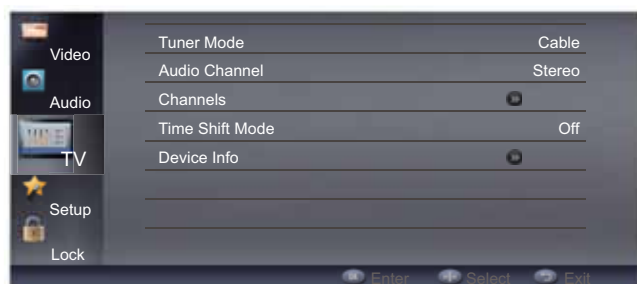

❖ Tuner Mode

To select the tuner mode: Antenna/Aerial or Cable.

❖ Audio Channel (ATV only)

To select the audio mode for a multiple audio or stereo broadcast programme.

❖ Audio Language (DTV only)

To select audio language for programmes that have multiple language tracks.

❖ Audio Language 2nd (DTV only)

To select second preferred audio language for programmes that have multiple language tracks.

❖ Channels

To perform channel scan and edit channel list.

■ Channel Scan

To perform channel scan after selecting your country and configuring your cable information (cable mode).

■ Update Scan

To perform channel scan update to add channels to the existing channel list.

■ Analogue Manual Scan

To perform analogue manual scan up or down from the specified start frequency.

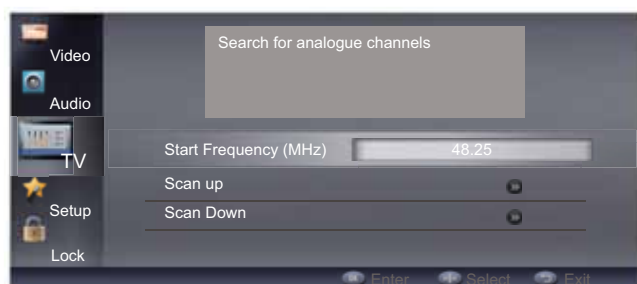

1. Press ▲/▼ to highlight **Start Frequency (MHz)**, then use the number buttons on the remote control to enter the start frequency.

2. Press ▲/▼ to highlight **Scan up** or **Scan Down**, then press **OK** to scan for higher or lower frequency channels from the start frequency.

■ Single RF Scan (Digital channel only)

To perform single RF scan and check the signal strength and quality.

Antenna Mode

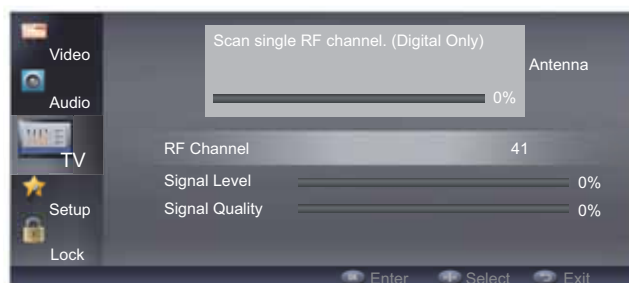

1. Use the number buttons on the remote control to enter the RF channel.
2. Press **OK** to start scanning.

Cable Mode

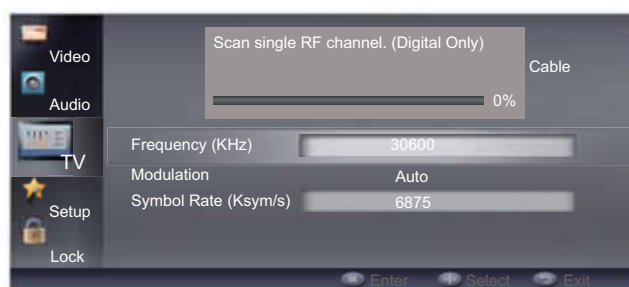

1. Press ▲/▼ to highlight **Frequency (KHz)**, then use the number buttons on the remote control to enter the frequency.
2. Press ▲/▼ to highlight **Modulation**, then press ◀/▶ to select the modulation type.
3. Press ▲/▼ to highlight **Symbol Rate (Ksym/s)**, then use the number buttons on the remote control to enter the symbol rate.
4. Press **OK** to start scanning.

■ Favorite Network Select

To select the network you prefer if there are more than two networks detected after running the channel scan.

■ Channel Skip

To select the channels that will be skipped when using the **P** ⌂ / **P** ⌂ buttons. You can still tune to the skipped channels using the number buttons on the remote control.

1. Press ▲/▼ to highlight the channel that you want to skip, then press **OK**. 🟡 will be displayed.



2. Repeat above step until all the skipped channels are set.

■ Channel Sort

To change the order of the channel list.

1. Press ▲/▼ to highlight the channel that you want to change position, then press **OK**. ☑ will be displayed.
2. Press ▲/▼ to highlight the desired channel position, then press **OK** to swap the position of the two channels.
3. Repeat step 1 and 2 until all desired channels are sorted.

■ Channel Edit

To edit the channel number and channel name.

1. Press ▲/▼ to highlight the channel that you want to edit, then press **OK**.



2. Press ▲/▼ to highlight **Channel Number**, then press the number buttons on the remote control to enter preferred channel number.
3. Press ▲/▼ to highlight **Channel Name**, then enter each character of the new name by pressing the number buttons repeatedly to select a character.

📌 Note

- To delete a character, press ◀ button.

■ Analogue Channel Fine Tune

To fine tune the analogue channel if the reception is poor.

1. Press ▲/▼ to highlight the analogue channel that you want to fine tune.

2. Press ◀/▶ to adjust the frequency while checking the background image, then press **OK** to set.

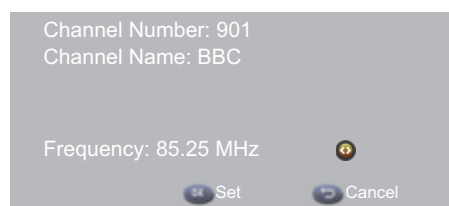

■ Clear Channel List

To clear all the channels that are stored in the channel list.

❖ Time Shift Mode

To turn time shift mode on or off. See "Time Shifting" on page 23 for more information.

❖ Device Info

To check the information of the device that is connected to the USB jack on the back of the TV.

Adjusting the TV Settings

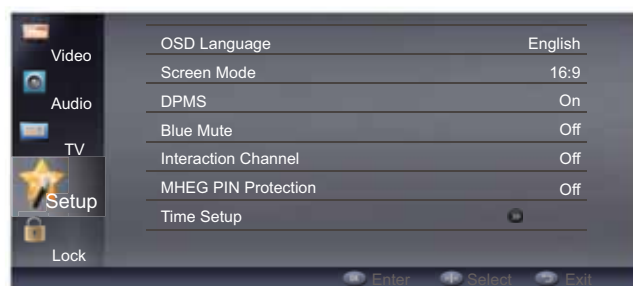

❖ OSD Language

To select on-screen menu language.

❖ Screen Mode

To select screen display mode.

📌 Note

- You can also press the **SCREEN** button to select screen mode.

❖ DPMS (Display Power Management Signals)

Turn this setting on to set the TV to automatically enter standby mode if no PC input signal is detected after 40 seconds in VGA mode.

❖ Blue Mute

Turn this setting on to display a blue screen when there is no input signal or when playing audio programmes.

❖ Interaction Channel

Turn this setting on to enable interaction channel function.

❖ MHEG PIN Protection

Turn this setting on to enable MHEG PIN Protection function.

❖ Time Setup

To adjust time and timer settings.

■ Time Zone

To select your time zone.

■ Time

Auto Synchronization

Select **On** to automatically synchronise date and time with a digital signal (if available). Select **Off** to manually adjust the date and time.

Date

Press ◀/▶ and number buttons to set the date.

Time

Press ◀/▶ and number buttons to set the time.

Timer Power On

To automatically turn the TV on at a preset time.

Timer

When the power on timer is turned on, press ◀/▶ and number buttons to set the power on time.

Power On Channel

When the power on timer is turned on, select the power on channel from the channel list.

Timer Power Off

To automatically turn the TV off at a preset time.

Timer

When the power off timer is turned on, press ◀/▶ and number buttons to set the power off time.

■ Sleep Timer

To automatically turn the TV off after a set amount of time.

■ Auto Sleep

To automatically turn the TV off if there is not any operation after a set amount of time.

❖ Subtitle

To adjust the subtitle settings.

■ Analogue Subtitle

To turn analogue subtitle on or off. Select **Mute** to turn analogue subtitle on when the TV is muted.

■ Digital Subtitle Language

To select digital subtitle language.

■ Digital Subtitle 2nd Language

To select second digital subtitle language.

■ Subtitle Type

To select digital subtitle type.

❖ Teletext

To adjust teletext settings.

■ Digital Teletext Language

To select digital teletext language

■ Decoding Page Language

To select teletext decoding page language.

❖ Common Interface

To check the information of the CAM inserted to the **COMMON INTERFACE** slot on the back of the TV.

❖ OAD (Over Air Download)

To update TV software by air.

■ Manual OAD Download

To manually update TV software by air. Follow the on-screen instructions to complete the software update.

■ Auto Download

Select **Yes** to enable your TV to download new software by air automatically

■ Auto Install

Select **Yes** to enable your TV to install new software by air automatically

❖ Version Info

To check software version information.

❖ System Information

To check system information.

❖ Reset Default

To reset picture, audio, channel and user settings to the factory defaults.

❖ CEC Menu

To adjust CEC settings.

■ CEC function

To turn CEC function on or off.

■ Auto turn off

When this option is set to **On**, the CEC device will automatically power off when the TV is turned off.

■ Device Discovery

Check if your device is connected and supports CEC.

■ Standby (When CEC device is connected)

To turn the selected CEC device off.

■ Power On (When CEC device is connected)

To turn selected CEC device on.

■ Disable/Enable Sys. Aud. Ctrl. (When CEC device is connected)

Toggle this setting to enable or disable audio output from the connected CEC audio device and its volume adjustment using the TV's remote control.

📝 Note

- Not all HDMI devices support CEC. See your device's user manual for details.
- HDMI cables must be used to connect HDMI CEC-compatible devices to your TV.
- The connected device's HDMI CEC feature must be turned on.
- If you connect an HDMI device that is not HDMI CEC-compatible, the CEC control option does not work.
- Depending on the connected HDMI device, the CEC HDMI control option may not work.

❖ Shop Mode

To turn shop mode on or off.

- **On** – Settings are designed for maximum impact in retail shop display and product information banner will show on the screen.
- **Off** – Settings are optimised for normal home viewing and energy efficiency.

Adjusting Lock Settings

Enter the password that was set during the initial setup to access the Lock menu.

📝 Note

- If a password is not set during the initial setup, enter **1234** to access the Lock menu.
- If your password is lost, enter the universal password **9443** to access the Lock menu, then set a new password.

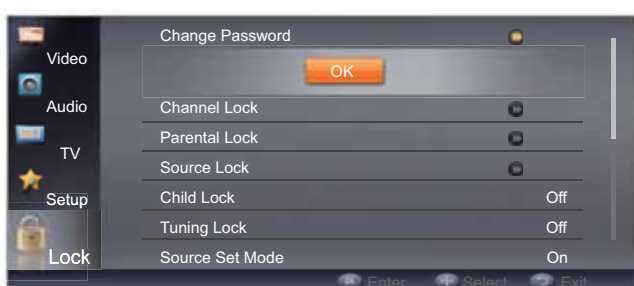
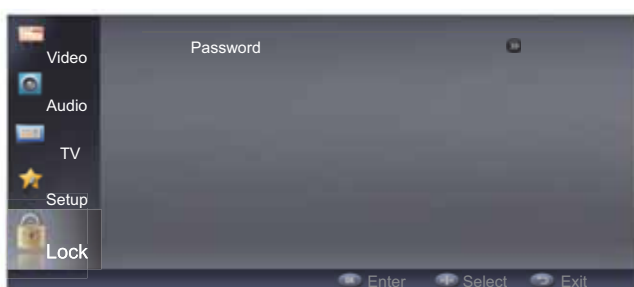

❖ Change Password

To change the password.

❖ Channel Lock

To lock channels that you want to prevent others from watching.

1. Press ▲/▼ to highlight the channel that you want to lock, then press **OK**. 🗝️ will be displayed.
2. Repeat above step until all the locked channels are set.

📝 Note

- To tune to a locked channel, you must enter the 4-digit password.

❖ Time Interval Lock (Norway only)

To set the time interval during which the TV channels will be locked. Password must be entered to unlock and watch the channels.

❖ Parental Lock

To prevent children from watching certain TV programmes, according to the rating limit set.

📝 Note

- This function only works for the programmes with Age Rating information.

❖ Source Lock

To lock input source.

1. Press ▲/▼ to highlight the input source that you want to lock, then press **OK**. 🗝️ will be displayed.
2. Repeat above step until all the locked sources are set.

📝 Note

- To switch to a locked source, you must enter the 4-digit password.

❖ Child Lock

To lock the control buttons on the side of the TV.

❖ Tuning Lock

To disable TV tuning function. When this option is set to **On**, the **TV** main menu will not be available.

❖ Source Set Mode

To set the TV to turn on with a default input source.

❖ Source Set

To select the default input source, if **Source Set Mode** is set to **On**.

❖ Channel No.

To select the default channel, if **Source Set** is set to **TV**.

❖ Max Volume

To set the maximum volume limit.

❖ Initial Volume Mode

To set the TV to turn on with a default volume level.

❖ Initial Volume

To select the default volume level, if **Initial Volume Mode** is set to **On**.

❖ Clear Lock

To reset the lock settings to the factory defaults.

❖ Initial Setup

To reset picture, audio, channel, user and lock settings to the factory defaults. The Initial Setup screen will open.

Other Features

USB Media Player

The USB Media Player allows you to connect a USB thumb drive to your TV and play photos, music or videos.

Note

- The USB thumb drive must be formatted as FAT32.
- Files on the USB thumb drive must end in a supported file extension (*.mp3, *.jpg, *.mp4, etc).
- Files that are not supported will not be displayed.
- Some files may be unreadable due to individual file setting.
- The player is not designed to play media from external hard drives or mp3 players.
- Operation using USB hubs is not guaranteed.
- Due to the limited distance of USB signal transmission, it is recommended not to use a USB patch cord.
- Use high-speed USB equipment that conforms to the USB 2.0 full speed interface Standard. If the USB equipment does not conform to USB full speed interface standard, playback may be unsmooth.

Caution

- Do not disconnect the USB thumb drive from the TV before exiting USB media player.

Formatting the USB thumb drive:

You can format your USB thumb drive using the on-screen menu.

1. Switch to TV source.
2. Press **MENU/☰**. The on-screen menu opens.
3. Press **▲/▼** to highlight **TV**, then press **OK**.
4. Press **▲/▼** to highlight **Device Info**, then press **OK**.
5. Highlight your USB thumb drive, then press **OK**.
6. Press **▲/▼** to highlight **Format**, then press **OK**.
7. When the confirmation screen opens, highlight **YES**, then press **OK**.
8. When the formatting is completed. press **EXIT**.

Using USB media player:

1. Connect your USB thumb drive to the USB port on the back of the TV.

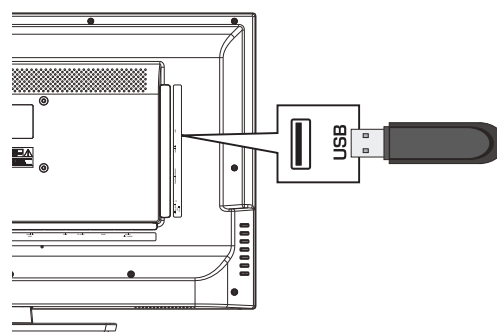

2. Press **SOURCE**, then **▲/▼** to highlight **USB** and press **OK** to switch to USB mode.

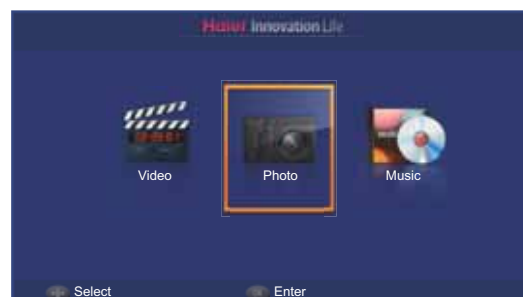

3. Press **◀/▶** to highlight the media type: **Video**, **Photo** or **Music**, then press **OK**.
4. Press **▲/▼/◀/▶** to highlight the file that you want to play, then press **OK**.
5. To adjust the settings, press **MENU/☰** to open the on-screen menu.
6. Press **▲/▼** to highlight an item, then press **OK** to execute or to display setting options, then press **▲/▼** to highlight desired option and press **OK**.
7. Press **BACK/☰** to return to the previous menu or close the menu.

Thumbnail/List Mode

When viewing contents of the USB thumb drive, press **FAV/☰** to toggle thumbnail/list mode.

Press **MENU/☰** to open the on-screen menu.

❖ Sort

To select the algorithm for sorting files.

❖ Media Type

To select the media type.

Note

- When browsing contents of the USB thumb drive, to return to the upper directory, In thumbnail mode, press **BACK/☰**. In list mode, press **▲/▼** to highlight the **⏪** icon on top of the list, then press **OK**.

Photo Mode

Press **MENU**/ to open the on-screen menu.

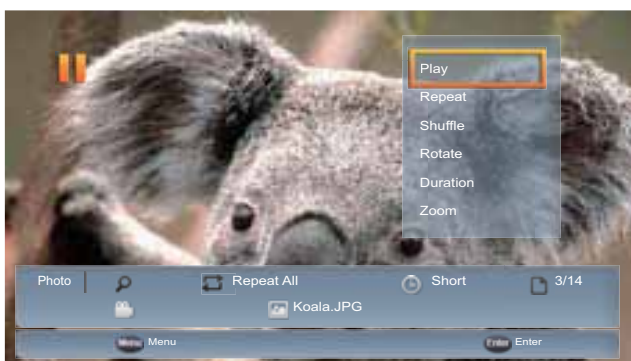

❖ Play/Pause

To play or pause the slide show.

❖ Repeat

To select the repeat mode of playing the files in the same folder.

❖ Shuffle

To turn shuffle mode on or off. Turn shuffle mode on to play the files in a random sequence.

❖ Rotate

To rotate the photo 90° clockwise at a time.

❖ Duration

To select the photo display time duration.

❖ Zoom

To zoom in the photo.

❖ Effect

To select the photo display transition effect.

❖ Show Info

To show the information of the displayed photo.

Music Mode

Press **MENU**/ to open the on-screen menu.

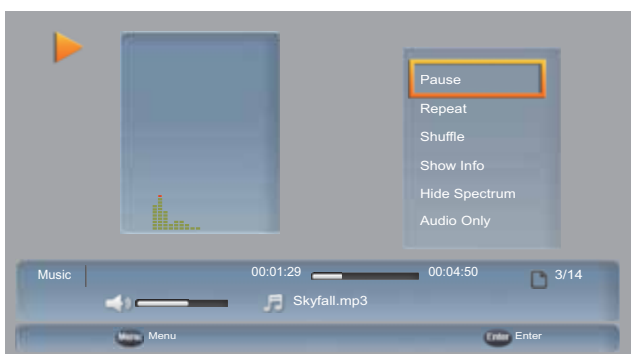

❖ Play/Pause

To play or pause the music.

❖ Repeat

To select the repeat mode of playing the files in the same folder.

❖ Shuffle

To turn shuffle mode on or off. Turn shuffle mode on to play the files in a random sequence.

❖ Show Info

To show the information of the played music.

❖ Hide/Show Spectrum

To hide or show the spectrum.

❖ Audio Only

To turn off screen display and listen to audio only.

Note

- To exit audio only mode, press any button.

Video Mode

Press **MENU**/ to open the on-screen menu.

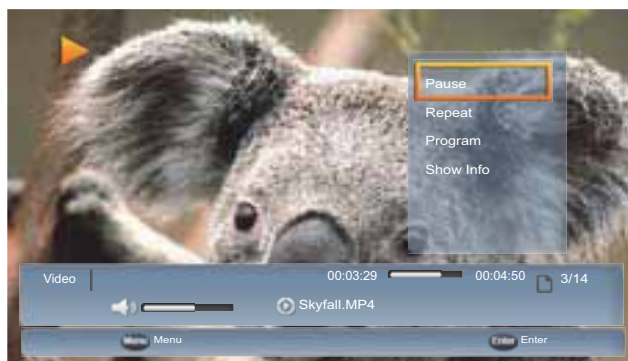

❖ Play/Pause

To play or pause the video.

❖ Repeat

To select the repeat mode of playing the files in the same folder.

❖ Program

To select the programmes of a *.ts file.

❖ Show Info

To show the information of the played video.

Button Function

Button	Function	Photo	Music	Video
▶	Play/Pause	✓	✓	✓
▶▶	Play next file	✓	✓	✓
◀◀	Play previous file	✓	✓	✓
▶▶▶	Fast forward	✓*	✓	✓
◀◀◀	Fast reverse		✓	✓
■	Stop		✓	✓**

* In photo mode, press ▶▶ to select photo display duration.

** During video playback, pressing ■ will suspend playback at stop point with blue screen and "Stop-Resume" message displayed. You can do either of the following to continue:

- Press **OK** or ▶|| to resume playback at stop point.
- Press ■ again to stop playback, then press **OK** or ▶|| to start playback from the beginning of the video.

USB Media Supported File Format

Video file format			
File extension	Container	Video Codec	Audio Codec
*.avi	AVI	XviD MPEG1 MPEG2 MP@HL H.264 BP LV 4.0 H.264 MP LV 4.0 H.264 HP LV 4.0 MPEG-4 SP@HL 3.0 MPEG-4 ASP@HL 4.0 Motion JPEG	MP3(MPEG1 Layer3) MPEG1 Layer1/2 MPEG2: AAC/AAC-LC MPEG4: AAC-LC/HE-AAC WAV: PCM/ADPCM AC3
*.mp4	MP4	H.264 BP LV 4.0 H.264 MP LV 4.0 H.264 HP LV 4.0 MPEG-4 SP@HL 3.0 MPEG-4 ASP@HL 4.0	MP3(MPEG1 Layer3) MPEG1 Layer1/2 MPEG2: AAC MPEG4: HE-AAC
*.mov	MP4	H.264 BP LV 4.0 H.264 MP LV 4.0 H.264 HP LV 4.0 MPEG-4 SP@HL 3.0 MPEG-4 ASP@HL 4.0 Motion JPEG	MPEG2: AAC/AAC-LC MPEG4: AAC-LC/HE-AAC
*.mkv	MKV	H.264 BP LV 4.0 H.264 MP LV 4.0 H.264 HP LV 4.0 MPEG-4 SP@HL 3.0 MPEG-4 ASP@HL 4.0	MP3(MPEG1 Layer3) MPEG1 Layer1/2 MPEG2: AAC/AAC-LC MPEG4: AAC-LC/HE-AAC AC3
*.vob	MPEG PS	MPEG-2 MP@HL	MPEG1 Layer1/2 AC3
*.mpg *.mpeg	MPEG PS	MPEG-1 MPEG-2 MP@HL	MP3(MPEG1 Layer3) MPEG1 Layer1/2 AC3
*.ts	MPEG TS	MPEG-2 MP@HL H.264 BP LV 4.0 H.264 MP LV 4.0 H.264 HP LV 4.0	MP3(MPEG1 Layer3) MPEG1 Layer1/2 MPEG2: AAC MPEG4: HE-AAC

Audio file format		
File extension	Container	Audio Codec
*.mp3	MP3	MP3 (MPEG1 Layer3)

Photo file format		
File extension	Container	Codec
*.jpg *.jpeg	JPEG	Baseline/Progressive

Common Interface

The common interface (CI) slot is designed to hold the conditional access module (CAM) and smart card in order to access pay-per-view TV programmes and additional services. Contact your common interface service provider to get more information about modules and subscription. Please note that CAMs and smart cards are neither supplied by nor optional accessories from us.

1. Insert the smart card into the CAM, then insert the CAM to the **COMMON INTERFACE** slot on the back of the TV.

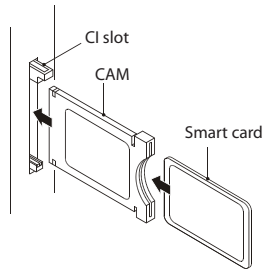

2. The TV will display a message indicating that the CAM has been detected. Wait for a few minutes until the card is activated.
3. Press **MENU**/ to open the on-screen menu.
4. Press **▲/▼** to highlight **Setup**, then press **OK**.
5. Press **▲/▼** to highlight **Common Interface**, then press **OK**.
6. Press **▲/▼** to highlight the option you need, then press **OK**.
7. Detailed information about the CAM is displayed. Refer to the instruction manual of the CAM for setting information.

Teletext

Teletext is an information system broadcast by certain channels, offering a range of text-based information, typically including national, international and sporting news, weather and TV schedules. It also provides subtitles for people with hearing difficulties or those who are unfamiliar with the language in which a particular programme is being broadcast.

❖ Teletext

To turn on teletext, press / button. To switch off teletext, press / button again.



❖ Page up/down

To display next or previous teletext page, press the **P**/ buttons.

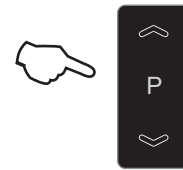

❖ Page number entering

To select a teletext page, enter the page number using the number buttons on the remote control.

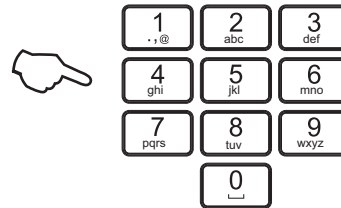

❖ Mix mode

To view the TV picture in teletext mode, press the button. This will superimpose the teletext data on top of the TV picture. Press button again to return to full text.



❖ Hold

To stop updating teletext page automatically, press the button. This feature is very useful when there are several teletext pages or lots of data on the same page number.



❖ Size

To switch the teletext image to Top, Bottom or Full, press the button. This feature is very useful as it magnifies the image and makes the characters easier to read.



❖ Reveal

To reveal hidden information such as an answer to a quiz, press the button.



❖ Subcode

To enter a secondary page, press button and enter the 4-digit number.



❖ Hide

To hide the text, press the  button.



❖ Fast text coloured buttons

Fast text automatically displays the four most commonly used pages that the broadcaster thinks that you may want to choose next. Press the same coloured button on the remote control as the coloured link at the bottom of the teletext page to go directly to that page.



Using USB Device for Recording



Note

- It is recommended that the minimum device size used for recording is 1 GB.
- **IMPORTANT:** The USB device should be formatted as FAT32 by your PC before being inserted into the USB jack.





Timeshift (DTV only)

1. Make sure **Time Shift Mode** in **TV** menu is set to **On**.
2. Insert the FAT32 format USB device into the USB jack on the back of the TV.
3. Press the  button to start timeshifting.

Note

- If the USB device is inserted for timeshifting for the first time, Disk Setup screen will open. Follow the on-screen instructions to automatically or manually set up the USB device.
4. Press  to pause the programme. If you press  again, the timeshift programme will play.
 5. Press  to stop timeshifting.

Recording (DTV only)

1. Insert the FAT32 format USB device into the USB jack on the back of the TV.
2. Press  button to start recording the current programme.
3. Press  button to stop programme recording.
4. To play the recorded programme, switch to **USB** source.
5. Press  to highlight **Video**, then press **OK**.
6. Press  to highlight **pvr** folder, then press **OK**.
7. Select the programme file that you want to play, then press **OK** to start playing.

Reference Section

Troubleshooting

Symptoms	Items to Check and Actions to Follow
No power	<ul style="list-style-type: none"> • Check if the TV's AC power cord is plugged into a working power outlet. • Unplug the TV, and wait 60 seconds. Then reinsert plug into the working power outlet and turn on the TV again.
No picture	<ul style="list-style-type: none"> • Make sure correct input source is selected. • Check antenna connection on the back of the TV to see if it is properly connected. • Possible broadcast station trouble. Try another channel. • Adjust the picture contrast and brightness settings.
Good picture but no sound	<ul style="list-style-type: none"> • Increase the volume level by pressing VOL+ button on the remote control or on TV side control panel. • Press  button on the remote control to ensure mute is off.
Good sound but poor colour	<ul style="list-style-type: none"> • Adjust the contrast, colour and brightness settings.
Poor picture	<ul style="list-style-type: none"> • Poor picture quality may occur when an activated S-VHS camera or camcorder is connected to your TV and the other peripheral at the same time. Switch off one of the peripherals.
Snowy picture and noise	<ul style="list-style-type: none"> • Check the antenna connection.
TV not responding to remote control	<ul style="list-style-type: none"> • Check whether the batteries are working. Replace if necessary. • Make sure the remote control batteries are installed correctly. • Clean the remote control sensor lens on the TV. • You can still use the control buttons on the side of your TV.
TV not working	<ul style="list-style-type: none"> • Disconnect the TV from the power supply for 10 seconds, then reconnect the TV. If the problem persists, contact authorised service personnel for technical assistance.
No file displayed in USB mode	<ul style="list-style-type: none"> • Make sure you select correct media type. • Make sure the stored files are in supported format.

Note

- If the problem is not solved by following these troubleshooting instructions, consult your local authorised service centre.
- The TV set must only be repaired by qualified, registered service personnel. Never attempt to remove the back cover, as the TV set contains dangerous voltage that may cause injury or fire.

Specification

Specifications are subject to change without notice.

Model	LE32A650CF	LE32F600C
Picture/sound system	PAL/SECAM-B/G, I, D/K, L	
Power consumption	60W	45W
Audio output	10W + 10W	10W + 10W
Rear connectors	Component In Composite In (Share Y input) YPbPr/CVBS Audio In USB HDMI 1/HDMI 2/HDMI 3 In Common Interface Headphone Out Digital Audio Out (Coaxial) Antenna In SCART PC In PC Audio In	USB HDMI 1/HDMI 2 In Common Interface Headphone Out Digital Audio Out (Coaxial) Antenna In SCART PC In PC Audio In
Temperature	Working: +5°C ~ +35°C Storage: -15°C ~ +45°C	
Humidity	Working: 20% ~ 80% Storage: ≤80%	
Accessories	Remote control/AAA battery x 2/Instruction manual/Quick start guide/Warranty card/TV stand with screws/Power cord (LE32F600C only)	
Dimensions (with stand) (W x H x D)	728.26 x 467.86 x 180.31 mm	731.87 x 477.17 x 207.15 mm
Dimensions (w/o stand) (W x H x D)	728.26 x 434.26 x 77.07 mm	731.87 x 440.96 x 75.00 mm
Weight (with stand)	7.53 kg	5.8 kg
Weight (w/o stand)	7.13 kg	5.4 kg
Wall mounting (H x V)	100 x 100 mm	100 x 100 mm



HDMI, the HDMI logo, and High-Definition Multimedia Interface are trademarks or registered trademarks of HDMI Licensing LCC in the United States and other countries.



Manufactured under license from Dolby Laboratories. Dolby and the double-D symbol are trademarks of Dolby Laboratories.

Appendix

VGA Input Supported Timing

LE32A650CF

VGA	
Resolution	Refresh Rate (Hz)
720 x 400	70
640 x 480	60/70/72
800 x 600	56/60/70/72
1024 x 768	60/70/75
1280 x 720	60
1280 x 960	
1360 x 768	
1920 x 1080	

LE32F600C

VGA	
Resolution	Refresh Rate (Hz)
720 x 400	70
640 x 480	60/70/72
800 x 600	56/60/70/72
1024 x 768	60/70/75
1280 x 720	60
1280 x 960	
1360 x 768	

Component Input Supported Timing

(LE32A650CF only)

Component	
Resolution	Refresh Rate (Hz)
480i	60
480p	
576i	50
576p	
720p	50
	60
1080i	50
	60
1080p	50
	60

HDMI Input Supported Timing

HDMI	
Resolution	Refresh Rate (Hz)
480i	60
480p	
576i	50
576p	
720p	50
	60
1080i	50
	60
1080p	50
	60

Haier

INSTRUKCJA OBSŁUGI

LE32A650CF

LE32F600C

Przed uruchomieniem urządzenia należy przeczytać niniejszą instrukcję i zachować ją do wykorzystania w przyszłości.

Spis treści

Ostrzeżenia dotyczące

bezpieczeństwa2

Witamy.....2

Ważne informacje2

Informacje o telewizorze LCD LED5

Instalacja podstawy.....5

Instalacja uchwyty ściennego.....5

Boczny panel sterowania5

Gniazda z tyłu odbiornika.....6

Podłączanie telewizora.....7

Podłączenie sygnału z anteny/kabla.....7

Podłączenie zewnętrznego urządzenia

audio-video7

Podłączenie komputera PC.....7

Podłączenie słuchawek7

Podłączenie cyfrowego zestawu audio.....7

Pilot zdalnego sterowania8

Rozpoczynamy9

Przygotowanie pilota zdalnego sterowania9

Instalacja baterii9

Ostrzeżenia dotyczące pilota zdalnego

sterowania i baterii9

Ustawienia początkowe.....9

Podstawy 11

Włączanie i wyłączanie telewizora..... 11

Wybór źródła wejściowego 11

Wybór kanału..... 11

Korzystanie z listy ulubionych kanałów..... 11

Regulacja głośności 11

Wyświetlenie informacji o kanale..... 11

Poruszanie się w menu ekranowym..... 11

Użytkowanie telewizora..... 12

Regulacja ustawień obrazu 12

Regulacja ustawień dźwięku..... 13

Regulacja ustawień kanałów..... 14

Regulacja ustawień telewizora..... 15

Regulacja ustawień blokady..... 17

Inne funkcje 18

USB Media Player..... 18

Tryb miniatur/ listy plików..... 18

Tryb odtwarzania zdjęć..... 19

Tryb odtwarzania muzyki 19

Tryb odtwarzania filmów..... 19

Funkcje przycisków..... 20

Moduł CI..... 22

Teletext 22

Wykorzystanie urządzenia USB do

nagrywania 23

Funkcja Time Shift (tylko DTV) 23

Nagrywanie (tylko DTV)..... 23

Część referencyjna 24

Rozwiązywanie problemów 24

Dane techniczne 25

Informacje dodatkowe..... 26

Ostrzeżenia dotyczące bezpieczeństwa

Witamy

Dziękujemy, że zakupili Państwo 32" telewizor LCD LED. Niniejsza instrukcja będzie stanowić pomoc przy konfigurowaniu i użytkowaniu telewizora.

Najpierw, przed instalacją telewizora, należy sprawdzić, czy zawartość pudełka jest zgodna z poniższą listą:

- Telewizor LCD LED 32"
- Pilot zdalnego sterowania
- 2 x bateria AAA
- Instrukcja obsługi
- Przewodnik szybkiego startu
- Karta gwarancyjna
- Podstawa telewizora i wkręty
- Przewód zasilający (tylko LE32F600C)



Podczas rozpakowywania kartonu z modelem LE32A650CF najpierw należy wyjąć podstawę telewizora, aby zapobiec jej upadkowi przy rozpakowywaniu pozostałych części.

Ważne informacje

Przed rozpoczęciem użytkowania należy przeczytać całą instrukcję i zachować ją do wykorzystania w przyszłości.



OSTRZEŻENIE

NIEBEZPIECZEŃSTWO

PORAŻENIA PRĄDEM

ELEKTRYCZNYM

NIE OTWIERAĆ



OSTRZEŻENIE
 ABY ZMNIJSZYĆ NIEBEZPIECZEŃSTWO PORAŻENIA PRĄDEM ELEKTRYCZNYM, NIE ZDEJMOWAĆ POKRYWY (ANI TYLNEJ OSŁONY). WEWNĄTRZ NIE ZNAJDUJĄ SIĘ ŻADNE CZĘŚCI DO OBSŁUGI PRZEZ UŻYTKOWNIKA. WSZELKIE NAPRAWY POWIERZAĆ WYKWALIFIKOWANYM PRACOWNIKOM SERWISU.

- Aby uniknąć niebezpieczeństwa porażenia prądem elektrycznym zalecamy, aby nie otwierać obudowy. Wewnątrz nie ma żadnych części do obsługi przez użytkownika.
- W razie potrzeby kontaktować się z autoryzowanym centrum serwisowym.
- Znak błyskawicy z grotem, wpisany w trójkąt równoboczny, przestrzega użytkownika przed obecnością wewnątrz urządzenia nieizolowanego NIEBEZPIECZNEGO NAPIĘCIA, o wielkości wystarczającej, aby stanowić niebezpieczeństwo porażenia prądem elektrycznym.
- Znak wykrzyknika wpisany w trójkąt równoboczny zwraca uwagę użytkownika na istnienie ważnych wskazówek dotyczących obsługi i utrzymania (serwisowania) zawartych w dokumentacji towarzyszącej urządzeniu.

OSTRZEŻENIE: W celu uniknięcia niebezpieczeństwa pożaru lub porażenia prądem elektrycznym nie umieszczać telewizora w miejscach o dużej wilgotności. Należy zwracać uwagę, aby unikać przypadkowego zarysowania lub uderzenia w ekran.

Nie blokować otworów wentylacyjnych przedmiotami takimi, jak gazety, obrusy, zasłony, itp.

UWAGA:

- Wtyczka przewodu zasilającego służy jako wyłącznik zasilania i musi być zawsze łatwo dostępna.
- Przed rozpoczęciem użytkowania należy dokładnie przeczytać instrukcję i zachować ją w bezpiecznym miejscu do wykorzystania w przyszłości.
- W celu zapewnienia najlepszej efektywności telewizora, przed rozpoczęciem użytkowania należy przeczytać dokładnie instrukcję i zachować ją w bezpiecznym miejscu do wykorzystania w przyszłości.
- Widoki ekranów oraz ilustracje zawarte w niniejszej instrukcji mogą ulec zmianie z uwagi na techniczne udoskonalanie wyrobu.
- Nieuprawniony demontaż wyrobu jest zabroniony.



OSTRZEŻENIE: Aby zmniejszyć niebezpieczeństwo pożaru, świece oraz inne rodzaje otwartego ognia należy cały czas trzymać z dala od tego produktu.

Wyrób należy dobrze przymocować do stołu/ściany zgodnie z instrukcją instalacji, aby uniknąć zranienia lub jego uszkodzenia na skutek upadku.



W celu uniknięcia pożaru, nie podłączać zbyt dużej liczby rozgałęźników ani wielu wtyczek do tego samego gniazda.

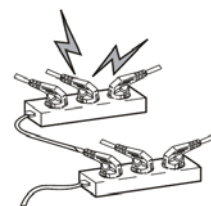

Nie umieszczać wyrobu w pobliżu wody lub oleju (np. olej kuchenny lub techniczny). Może to stanowić zagrożenie pożarowe.

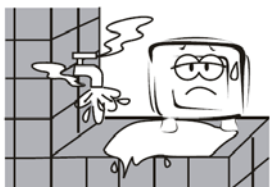

Zabroniony jest demontaż telewizora. Może to stanowić niebezpieczeństwo pożaru lub porażenia prądem elektrycznym. W razie potrzeby kontaktować się z autoryzowanym serwisem.

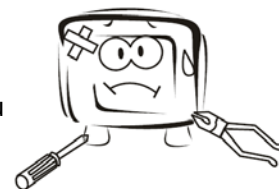

Nie używać uszkodzonych ani zużytych wtyczek elektrycznych. Przewód zasilający trzymać z dala od źródeł ciepła. Może to stanowić niebezpieczeństwo porażenia prądem elektrycznym lub zagrożenie pożarowe.



Jeśli z urządzenia wydobywają się nienormalne dźwięki, należy odłączyć przewód zasilający i skontaktować się z autoryzowanym serwisem.



W celu uniknięcia upadku, wyrób należy umieszczać na mocnej i stabilnej powierzchni.

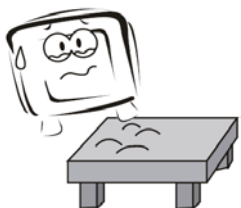

W pobliżu urządzenia nie używać ani nie przechowywać materiałów łatwopalnych. Może to stanowić zagrożenie wybuchem lub pożarem.

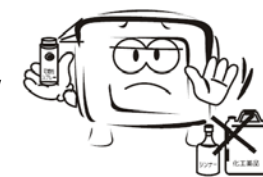

W celu uniknięcia pożaru, wyrób trzymać z dala od transformatorów lub źródeł ciepła.



W celu uniknięcia porażenia prądem elektrycznym, antenę należy utrzymywać z dala od przewodów elektrycznych.

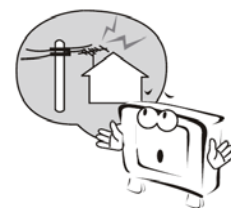

W celu uniknięcia pożaru, nie używać tego wyrobu w bezpośrednich promieniach słońca ani w pobliżu źródeł ciepła.

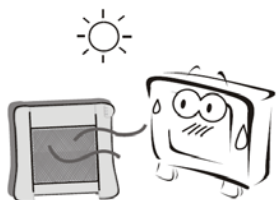

Zawsze należy się upewnić, że telewizor jest prawidłowo podłączony. Niepewne połączenie elektryczne może być przyczyną pożaru.



W czasie burzy, szczególnie burzy z piorunami, odłączyć źródło zasilania i antenę.



Przed przystąpieniem do czyszczenia telewizora odłączyć go od zasilania. Używać miękkiej, suchej ściereczki. Nie stosować żadnych środków chemicznych. Upewnić się, że do wnętrza wyrobu nie dostaje się woda.



W celu uniknięcia niebezpieczeństwa porażenia prądem elektrycznym lub pożaru, w czasie burzy z piorunami odłączyć źródło zasilania i antenę.



Jeśli używana jest antena, należy zadbać o to, aby po przewodzie antenowym nie spływała do wnętrza telewizora woda.



W celu uniknięcia niebezpieczeństwa porażenia prądem elektrycznym lub pożaru, nie umieszczać wyrobu w miejscach wilgotnych ani wystawiać go na działanie deszczu lub wilgoci.



W celu uniknięcia niebezpieczeństwa porażenia prądem elektrycznym lub pożaru, należy utrzymywać w czystości wtyczkę i przewód elektryczny.

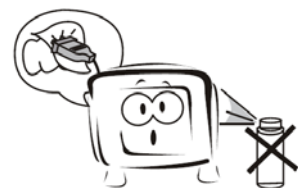

Nigdy nie wolno dotykać wtyczki mokrymi rękoma. Może to być przyczyną porażenia prądem elektrycznym.



W celu uniknięcia niebezpieczeństwa porażenia prądem elektrycznym lub pożaru, jeśli telewizor nie będzie używany przez dłuższy czas, należy odłączyć go od zasilania.



Informacje o telewizorze LCD LED

Instalacja podstawy

1. Ostrożnie położyć telewizor na czystej powierzchni ekranem zwróconym do dołu. W celu ochrony ekranu przed uszkodzeniem i zarysowaniem zastosować miękką podkładkę.
2. Dokładnie zestawić ze sobą podstawę i spód telewizora.
3. Przykręcić podstawę do telewizora za pomocą dołączonych wkrętów (3 wkręty dla modelu LE32F600C, 4 wkręty dla modelu LE32A650CF).

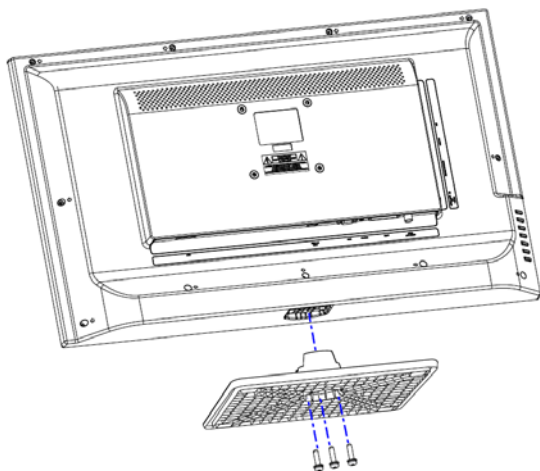

Instalacja uchwytu ściennego

1. Ostrożnie położyć telewizor na czystej powierzchni ekranem zwróconym do dołu. W celu ochrony ekranu przed uszkodzeniem i zarysowaniem zastosować miękką podkładkę.
2. Jeśli zamontowana jest podstawa telewizora, odkręcić trzy wkręty mocujące podstawę do telewizora i odłączyć ją.
3. Za pomocą wkrętów dołączonych do uchwytu ściennego (do nabycia oddzielnie) przymocować uchwyt do otworów montażowych znajdujących się z tyłu odbiornika.

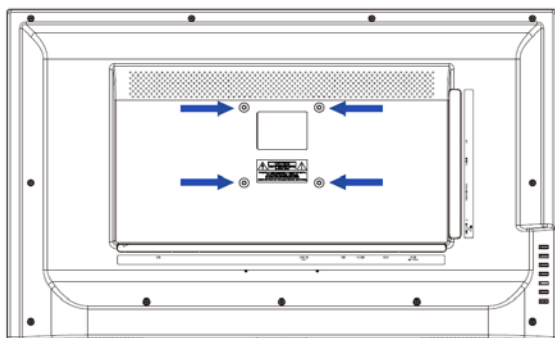

Uwaga

- W sprawie instalacji uchwytu ściennego należy skorzystać z asysty technicznej. W przypadku samodzielnej instalacji telewizora, Haier Electronics nie odpowiada za jakiegokolwiek uszkodzenia wyrobu lub zranienia osób.

Boczny panel sterowania

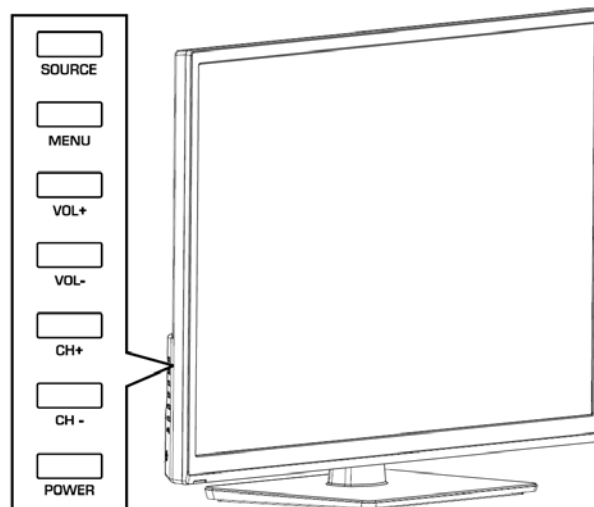

Przycisk	Opis
SOURCE	Do wyboru źródła sygnału wejściowego.
MENU	Wejście lub wyjście z menu ekranowego.
VOL+	Zwiększenie głośności
VOL-	Zmniejszenie głośności
CH+	Wybór następnego kanału z listy kanałów TV.
CH-	Wybór poprzedniego kanału z listy kanałów TV.
POWER	Włączenie i wyłączenie odbiornika.

Uwaga

- W modelu LE32A650CF boczny panel sterowania znajduje się po prawej stronie telewizora.

UWAGA:

- Jeżeli inaczej nie zaznaczono, ilustracje telewizora i menu ekranowego użyte w niniejszej instrukcji bazują na modelu LE32F600C.
- Ilustracje menu ekranowego służą jedynie jako odniesienie i mogą się różnić od ich rzeczywistego wyglądu.

Gniazda z tyłu odbiornika

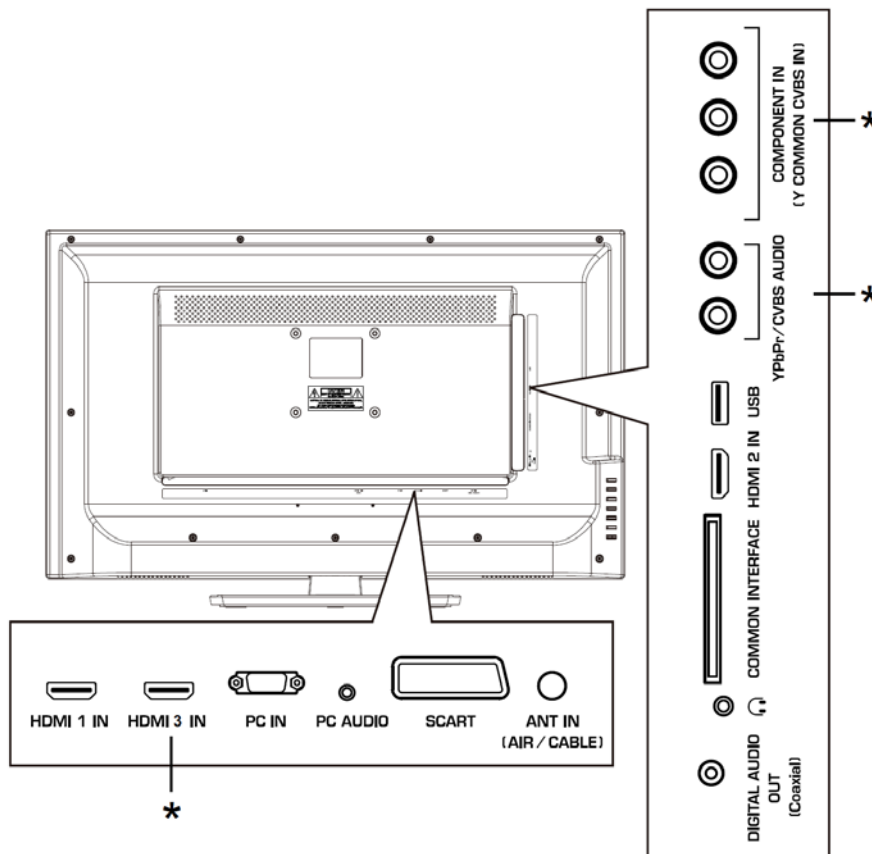

* Te gniazda są dostępne tylko w modelu LE32A650CF.

Gniazdo	Opis
COMPONENT IN (Y COMMON CVBS IN)	Podłączyć przewody sygnału wideo z urządzenia z wyjściem komponentowym lub kompozytowym (sygnał zespolony). Podłączając źródło sygnału zespolonego, podłączyć żółty przewód wideo do złącza Y (zielone).
YPbPr/CVBS AUDIO	Podłączyć przewody sygnału audio z urządzenia z wyjściem komponentowym lub kompozytowym.
USB	Do portu USB można podłączyć urządzenie pamięci USB, aby przeglądać zdjęcia, słuchać muzyki lub oglądać filmy. (Więcej szczegółów znajduje się na str. 18 niniejszej instrukcji w sekcji „USB Media Player”.)
HDMI 2 IN	Do tego złącza podłączyć urządzenie HDMI.
COMMON INTERFACE	Jeśli korzystamy z płatnych serwisów, do tego złącza należy wsunąć moduł CI.
Wyjście słuchawkowe	Do podłączenia słuchawek. Po podłączeniu słuchawek głośniki telewizora są wyłączone.
DIGITAL AUDIO OUT (Coaxial)	Do podłączenia koncentrycznego przewodu sygnału audio cyfrowego zestawu muzycznego.
ANT IN (AIR/CABLE)	Do podłączenia anteny lub przewodu telewizji kablowej.
SCART	Podłączyć do urządzenia za pomocą przewodu SCART.
PC AUDIO	Wejście sygnału audio z komputera PC.
PC IN	Wejście sygnału wideo z komputera PC.
HDMI 3 IN HDMI 1 IN	Do tego złącza podłączyć urządzenie HDMI.

Podłączanie telewizora

Podłączenie sygnału z anteny/kabla

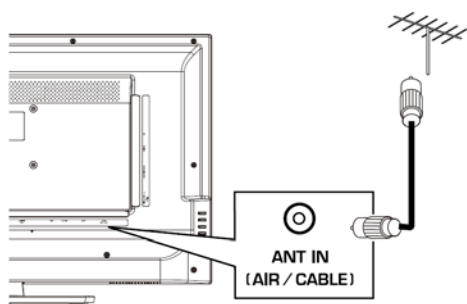

Podłączenie zewnętrznego urządzenia audio-wideo

Za pomocą kabla HDMI

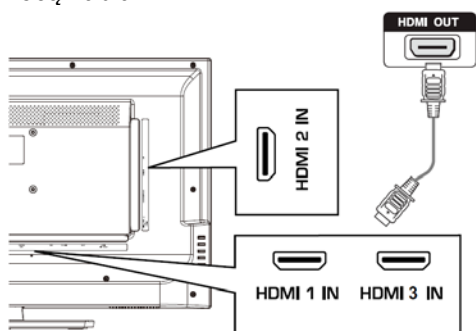

Za pomocą kabla SCART

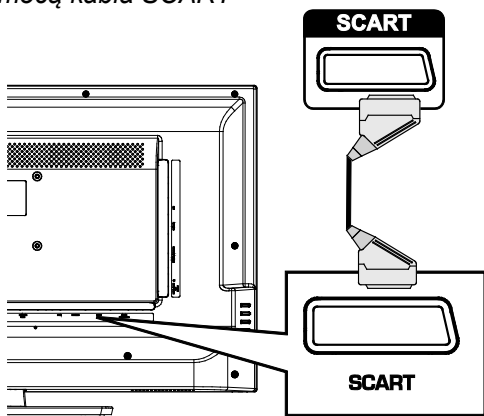

Za pomocą kabla komponentowego (tylko LE32A650CF)

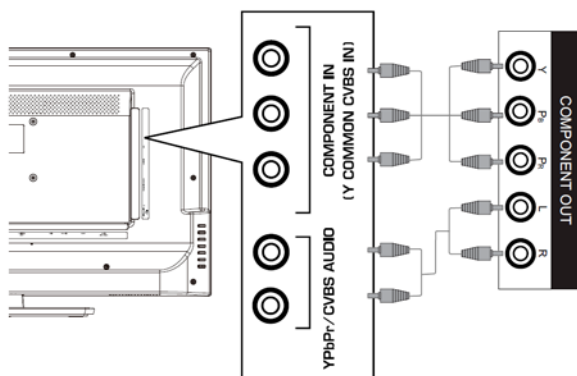

Za pomocą kabla kompozytowego (tylko LE32A650CF)

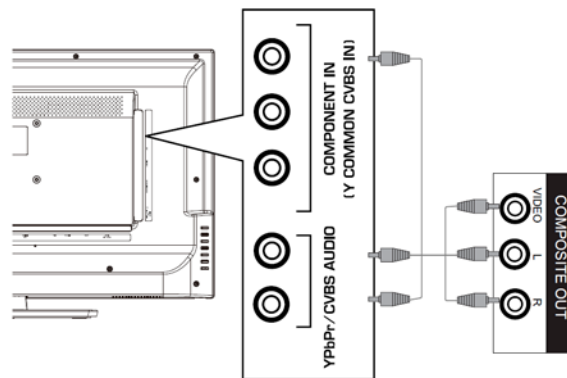

Podłączenie komputera PC

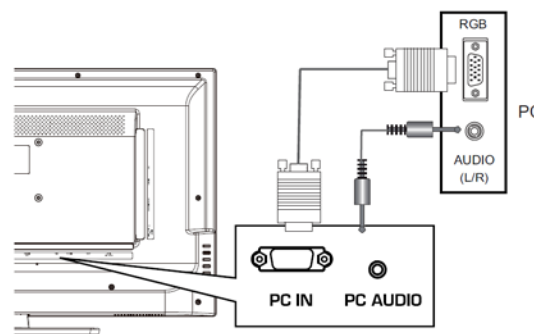

Podłączenie słuchawek

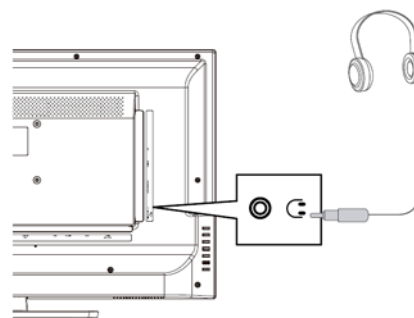

Podłączenie cyfrowego zestawu audio

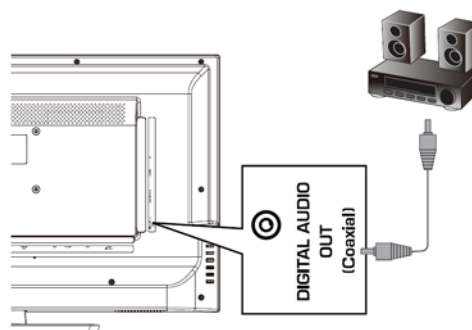

- Uwaga**
- Przed wykonaniem podłączenia należy wyłączyć telewizor i urządzenie.

Pilot zdalnego sterowania

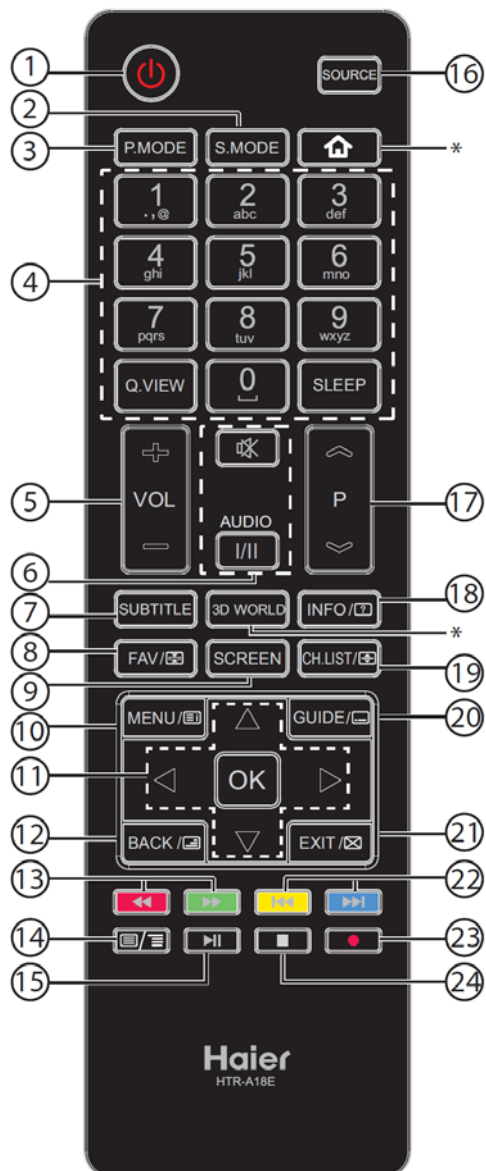

Nr	Przycisk	Opis
1	(włączenie)	Włączenie lub wyłączenie telewizora.
2	S.MODE	Naciśnięcie wybiera tryb dźwięku.
3	P.MODE	Naciśnięcie wybiera tryb obrazu.
4	0-9	Do wprowadzenia numeru kanału lub hasła.
	Q.VIEW	Przełącza na ostatnio oglądany program.
	SLEEP	Włącza zegar wyłączenia.
5	VOL+/-	Regulacja poziomu głośności.
	(wyciszenie)	Włączenie lub wyłączenie dźwięku
6	I/II AUDIO	Wybór dźwięku DTV / NICAM (zależnie od nadawanego sygnału).
	SUBTITLE	Włączenie/ wyłączenie napisów

8	FAV/	Dodaje ulubiony kanał. W trybie teletekstu zatrzymuje wyświetlanie strony.
9	SCREEN	Naciśnięcie zmienia tryb wyświetlania ekranu.
10	MENU/	Wyświetla lub ukrywa menu ekranowe.
11		Przyciski te służą do poruszania się w menu ekranowym.
	OK	Naciśnięcie zatwierdza wybór.
12	BACK/	Naciśnięcie powoduje powrót do poprzedniego menu. W trybie teletekstu wybiera tryb mieszany (MIX).
13	(w tył) (w przód)	W trybie odtwarzania multimedialnych służy do szybkiego odtwarzania w przód lub w tył.
14	/ (TEXT)	Naciśnięcie włącza teletekst.
15	(odtwarzanie/ pauza)	W trybie odtwarzania multimedialnych i Timeshift służy do włączenia lub pauzy odtwarzania.
16	SOURCE	Wyświetla listę źródeł sygnałów wejściowych.
17		Naciśnięcie zmienia kanał.
18	INFO/	Naciśnięcie wyświetla informację o kanale. W trybie teletekstu ujawnia ukryte informacje.
19	CH.LIST/	Naciśnięcie wyświetla listę kanałów. W trybie teletekstu przełącza wyświetlanie pomiędzy górą, dołem i pełnym obrazem.
20	GUIDE/	Naciśnięcie wyświetla przewodnik po programach. W trybie teletekstu powoduje wejście w podstronę tekstu.
21	EXIT/	Naciśnięcie wyłącza menu ekranowe. W trybie teletekstu wyłącza wyświetlanie teletekstu.
22	(poprzedni) (następny)	W trybie odtwarzania multimedialnych naciśnięcie przycisku powoduje przejście do następnego lub poprzedniego pliku.
	(nagrywanie)	Naciśnięcie rozpoczyna/ włącza pauzę nagrywania.
24	(stop)	Naciśnięcie zatrzymuje odtwarzanie multimedialnych, funkcję Timeshift lub nagrywanie.

* Ten przycisk nie działa w tych modelach.

Rozpoczynamy

Przygotowanie pilota zdalnego sterowania

Instalacja baterii

1. Otworzyć pokrywę baterii.

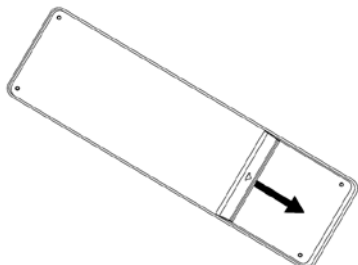

2. Włożyć dwie baterie AAA. Upewnić się, że symbole + i – na bateriach odpowiadają takim samym symbolom w zasobniku na baterie pilota.

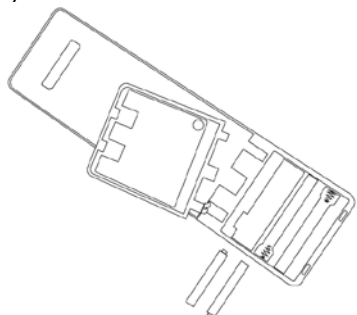

3. Zamknąć pokrywę zasobnika na baterie.

Ostrzeżenia dotyczące pilota zdalnego sterowania i baterii

- Upewnić się, że pomiędzy pilotem zdalnego sterowania, a czujnikiem zdalnego sterowania na odbiorniku telewizyjnym nie ma żadnych przeszkód.
- Pilota zdalnego sterowania używać ostrożnie. Nie rzucać pilota na podłogę.
- Światło słoneczne lub inne silne światło może zakłócać sygnał zdalnego sterowania wysyłany przez pilota. Unikać używania w pobliżu lamp fluorescencyjnych lub neonów.
- Nie umieszczać pilota zdalnego sterowania w miejscach gorących i wilgotnych. Może to być przyczyną uszkodzenia pilota.
- Jeśli baterie wymieniono nieprawidłowo, istnieje niebezpieczeństwo eksplozji. Baterie wymieniać tylko na taki sam typ lub jego odpowiednik. Baterie (nowe lub już zainstalowane) nie powinny być wystawiane na nadmierne ciepło, jak promienie słoneczne, ogień, itp.
- Jeśli telewizor nie będzie używany przez dłuższy czas, należy wyjąć baterie z pilota zdalnego sterowania.
- Nie wolno wyrzucać baterii razem z innymi odpadami z gospodarstwa domowego. Nie wrzucać baterii w ogień. Baterii należy pozbywać się zgodnie z lokalnymi przepisami.

Ustawienia początkowe

Po pierwszym włączeniu telewizora kreator ustawień przeprowadzi nas przez podstawowe ustawienia, jak język menu, kraj, hasło, rodzaj sygnału i przeszukiwanie kanałów.

1. Upewnić się, że:
 - W pilocie zdalnego sterowania zainstalowane są baterie (patrz str. 9).
 - Podłączona jest antena lub przewód telewizji kablowej (patrz str. 7).
 - Przewód zasilający jest podłączony do gniazda **AC IN** z tyłu telewizora oraz do czynnego gniazda zasilania. W przypadku modelu LE32A650CF podłączyć istniejący przewód zasilający do gniazda zasilania.
2. Włączyć telewizor naciskając przycisk . Otwiera się ekran kreatora ustawień. Nacisnąć przycisk **OK**, aby uruchomić kreatora.
3. Przyciskami / podświetlić żądany język. Następnie nacisnąć przycisk w celu kontynuowania.

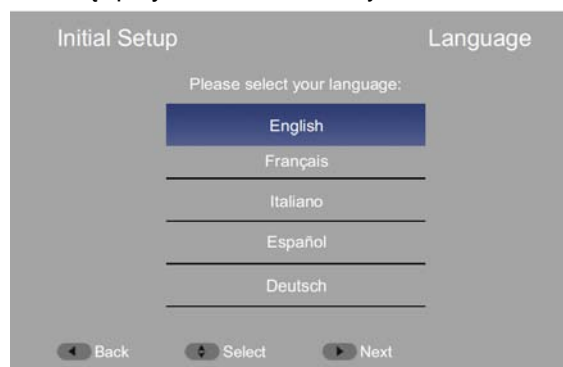

4. Przyciskami / podświetlić kraj. Następnie nacisnąć przycisk .



5. Dwukrotnie wprowadzić 4-cyfrowe hasło, następnie nacisnąć **OK**.

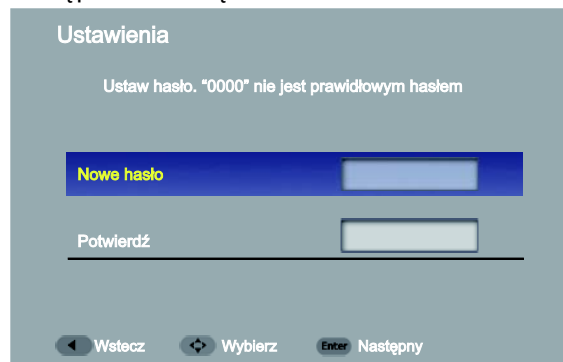

 Uwaga

- Jeśli podczas konfiguracji ustawień początkowych telewizor został wyłączony przed ustawieniem hasła, nowe hasło należy ustawić w menu blokady Lock. W celu wejścia w menu blokady Lock należy wprowadzić hasło domyślne **1234**, a następnie zmienić hasło. Dokładne informacje znajdują się na str. 17 w sekcji „Zmiana hasła”.

6. Przyciskami ▲/▼ podświetlić tryb pracy tunera. Następnie nacisnąć przycisk ►.



7. Przyciskami ▲/▼ podświetlić **Szukaj**. Następnie naciskając przycisk ► rozpocząć przeszukiwanie kanałów.



Jeśli wybrano kablów tryb pracy tunera (Cable), używając przycisków ▲/▼/◀/▶ oraz przycisków numerycznych należy skonfigurować informacje dotyczące sieci kablowej, a następnie naciskając przycisk **OK** rozpocząć przeszukiwanie kanałów.



8. Odczekać chwilę, aby zakończyło się przeszukiwanie kanałów.

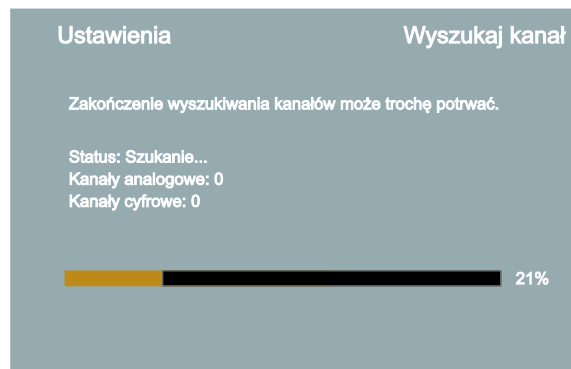

9. Po zakończeniu przeszukiwania kanałów nacisnąć przycisk **OK**, aby wyjść z kreatora ustawień.

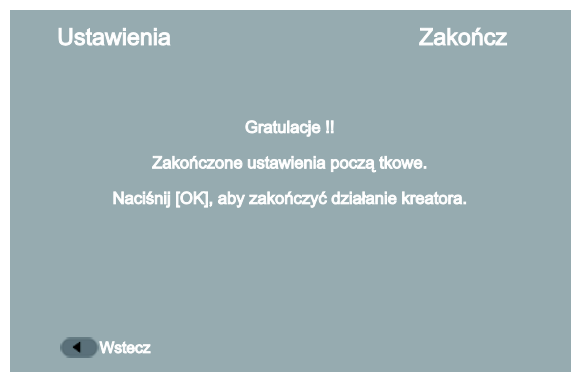

Podstawy

Włączanie i wyłączanie telewizora

1. Włączyć telewizor naciskając przycisk . Ukazanie się obrazu na ekranie może zająć kilka sekund.
2. Wyłączyć telewizor naciskając przycisk . Telewizor wyłącza się do stanu czuwania.

Uwaga

- Nawet wtedy, gdy telewizor jest wyłączony, ciągle pobiera prąd. W celu odłączenia zasilania należy odłączyć przewód zasilający.

Wybór źródła wejściowego

1. Nacisnąć przycisk **SOURCE**. Wyświetla się lista źródeł wejściowych.

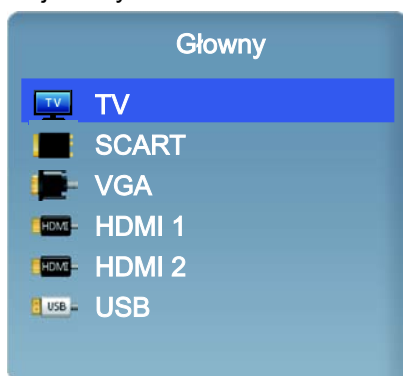

2. Przyciskami / podświetlić źródło wejściowe, a następnie nacisnąć przycisk **OK**.

Wybór kanału

- Za pomocą przycisków **P** / **P** można przełączać na następny lub poprzedni kanał z listy kanałów.
- Przyciskami numerycznymi można bezpośrednio wybrać żądany kanał.
- W celu otwarcia listy kanałów należy nacisnąć przycisk **CH.LIST**/, a następnie za pomocą przycisków / wybrać kanał i nacisnąć przycisk **OK**.

Aby skorzystać z kolorowych przycisków:

- **W górę strony** - Naciśnij czerwony przycisk, aby podświetlić pierwszy kanał na bieżącej stronie, następnie powtarzaj naciskanie czerwonego przycisku, by podświetlić pierwszy kanał na poprzednich stronach.
- **W dół strony** - Naciśnij zielony przycisk, aby podświetlić ostatni kanał na bieżącej stronie, następnie powtarzaj naciskanie zielonego przycisku, by podświetlić ostatni kanał na kolejnych stronach.
- **Wybierz listę** - Następnie naciśnij żółty przycisk /, aby wybrać typ kanału, który chcesz wyświetlić na liście (wszystkie/cyfrowe/radiowe/analogowe).
- **Wyjście** - Naciśnij niebieski przycisk, aby zamknąć listę kanałów.
- Aby powrócić do ostatnio oglądanego kanału, należy użyć przycisku **Q.VIEW**.

Korzystanie z listy ulubionych kanałów

W celu dodania kanału do listy kanałów ulubionych:

1. Wybrać kanał, który chcemy dodać do listy ulubionych kanałów.
2. Naciskając przycisk **FAV**/ otworzyć listę ulubionych kanałów.
3. Przyciskami / podświetlić wybraną pozycję, a następnie naciskając przycisk **OK** dodać bieżący kanał do listy ulubionych. Na pasku informacyjnym wyświetli się symbol .

Oglądanie kanału z listy kanałów ulubionych:

1. Nacisnąć przycisk **FAV**/, aby otworzyć listę ulubionych kanałów.
2. Przyciskami / podświetlić ulubiony kanał, a następnie wybrać go naciskając przycisk **OK**.

Usuwanie ulubionego kanału:

1. Nacisnąć przycisk **FAV**/, aby otworzyć listę ulubionych kanałów.
2. Przyciskami / podświetlić ulubiony kanał, który chcemy usunąć, a następnie wybrać go naciskając przycisk **OK**.
3. Ponownie nacisnąć przycisk **OK**, aby usunąć wybrany kanał z listy ulubionych. Z paska informacyjnego znika symbol .

Regulacja głośności

- W celu zwiększenia lub zmniejszenia głośności nacisnąć przycisk **VOL+**/**VOL-**.
- Aby wyłączyć dźwięk, użyć przycisku . Ponowne naciśnięcie przycisku powoduje włączenie dźwięku.

Wyświetlenie informacji o kanale

- Aby wyświetlić podstawowe informacje o kanale, jak numer kanału, nazwa kanału, tryb tunera, itp., nacisnąć jeden raz przycisk **INFO**/.
- Powtórne naciśnięcie przycisku **INFO**/ wyświetli dalsze informacje, jak tytuł programu, rozdzielczość, informacje o dźwięku, itp.
- Potrójne naciśnięcie przycisku **INFO**/ wyświetla opis programu.
- Kolejne naciśnięcie przycisku **INFO**/ zamyka pasek informacji.

Poruszanie się w menu ekranowym

1. Nacisnąć przycisk **MENU**/. Otwiera się menu ekranowe.
2. Za pomocą przycisków / podświetlić menu główne (Video -obraz/Audio -dźwięk/TV -telewizja / Setup - ustawienia) /Lock -blokada), a następnie nacisnąć przycisk **OK**, aby wejść w kolejne menu.
3. Korzystając z przycisków / podświetlić żądaną pozycję menu. Nacisnąć przycisk **OK**, wejść w wybrane menu i za pomocą przycisków / wyregulować ustawienia lub wybrać ustawienie opcji.
4. Nacisnąć przycisk **BACK**/, aby powrócić do poprzedniego menu lub przycisk **EXIT**/, a aby zamknąć menu ekranowe.

Użytkowanie telewizora

Regulacja ustawień obrazu



❖ Tryb obrazu

Służy do ustawienia trybu obrazu. W zależności od oglądanego programu można wybrać **Użytkownik/ Żywe/Eco/ Standardowe/Łagodna**.

📌 Uwaga

- Tryb obrazu można również wybrać naciskając przycisk **P.MODE**.
- Ręczna regulacja ustawień obrazu automatycznie zmieni tryb obrazu na **UŻYTKOWNIK**.

❖ Podświetlenie

Służy do ustawienia jasności podświetlenia ekranu. Ma to wpływ na całkowitą jaskrawość obrazu.

❖ Jasność

Służy do rozjaśnienia lub przyciemnienia obrazu.

❖ Kontrast

Służy do ustawienia intensywności poziomu bieli obrazu.

❖ Nasycenie

Służy do ustawienia nasycenia koloru obrazu.

❖ Barwa

Służy do ustawienia odcienia koloru obrazu.

❖ Ostrość

Powoduje wyostrzenie lub zmiękczenie obrazu.

❖ Gamma

Służy do wyboru wartości gamma.

❖ Temp. kolorów

Umożliwia wybór temperatury barwowej. Można wybrać:

- **Chłodne** – nadaje białej barwie odcień niebieskawy.
- **Standardowe** – biała barwa ma odcień neutralny.
- **Ciepłe** – nadaje białej barwie odcień czerwony.

❖ Zaawansowane video

Regulacja zaawansowanych ustawień wideo.

■ DNR

Służy do redukcji cyfrowych zakłóceń obrazu, wytwarza wyraźniejszy obraz.

■ MPEG NR

Służy do redukcji zakłóceń obrazu wideo z kompresją MPEG.

■ Adapt. reg. lumin.

Reguluje średnią jasność ekranu w celu kompensacji dużych obszarów bieli.

■ Karnacja skóry

Służy do regulacji koloru skóry w celu oddania właściwego odcienia koloru skóry.

■ Tryb Filmu DI

Optymalizuje ustawienia obrazu dla oglądania filmów.

■ Blue Stretch

Zwiększa zawartość niebieskiej barwy w bieli i w pobliżu białych pikseli bez oddziaływania na odcień koloru skóry.

■ Tryb gry

Służy do optymalizacji ustawień ekranu dla korzystania z gier wideo.

■ Adapt. podświetl.

Dynamicznie zmienia podświetlenie ekranu w zależności od ilości jasnych i ciemnych obszarów obrazu zawartych w sygnale.

■ Tryb VGA

Służy do wybrania trybu VGA.

- **Video** – W tym trybie obraz jest miększy, a tekst wyraźniejszy.
- **Grafika** – W tym trybie obraz wygląda ostrzej. Należy go wybrać przy oglądaniu filmów z komputera.

■ Tryb HDMI

Służy do wybrania trybu HDMI.

- **Wyłącz** – Automatyczny wybór ustawienia Graphic/ Video.
- **Grafika** – W tym trybie obraz jest miększy, a tekst wyraźniejszy. Należy go wybrać przy podłączeniu do komputera.
- **Video** – W tym trybie obraz wygląda ostrzej. Należy go wybrać przy oglądaniu filmów z komputera lub ze źródeł sygnału wideo, jak odtwarzacz DVD, odtwarzacz Blu-ray, itp.

■ Overscan (Wyłączenie źródło HDMI)

Rozszerzenie części wyświetlacza poza widoczną część ekranu. W rezultacie "powiększana" jest środkowa część obrazu.

📌 Uwaga

- Po ustawieniu **Overscan** na **Wyłącz**, nie można wybrać **Tryb ekranu**.

❖ **VGA (Tryb obrazu)**

Umożliwia regulację obrazu ze źródła VGA.
Można wybrać:

- **Auto regul.** – Automatywna regulacja ustawień obrazu.
- **Pozycja pozioma** – Regulacja pozycji obrazu w poziomie.
- **Pozycja pionowa** – Regulacja pozycji obrazu w pionie.
- **Faza** – Regulacja ostrości stabilnego obrazu.
- **Zegar** – Regulacja częstości próbkowania.

❖ **Wył. audio**

Służy do wyłączenia obrazu telewizyjnego, w celu słuchania tylko programów dźwiękowych.

📌 **Uwaga**

- Aby wyjść z tego trybu można nacisnąć dowolny przycisk.

❖ **Resetuj**

Umożliwia zresetowanie ustawień wideo do domyślnych ustawień fabrycznych.

Regulacja ustawień dźwięku

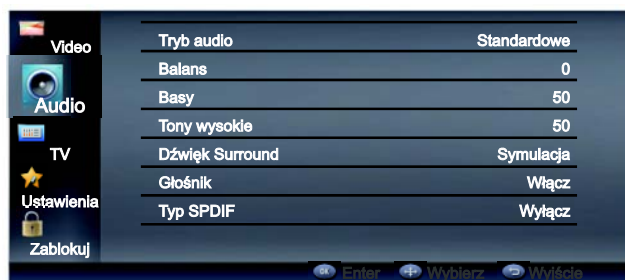
❖ **Tryb audio**

Służy do ustawienia trybu dźwięku. W zależności od osobistych preferencji można wybrać **Użytkownik/Standardowe/Muzyka/Teatr**.

📌 **Uwaga**

- Tryb dźwięku można również wybrać naciskając przycisk **S.MODE**.
- Ręczna regulacja ustawień dźwięku automatycznie zmieni tryb dźwięku na **Użytkownik**.

❖ **Balans**

Służy do regulacji balansu pomiędzy lewym i prawym głośnikiem.

❖ **Basy**

Służy do regulacji dźwięku niskiej częstotliwości.

❖ **Tony wysokie**

Służy do regulacji dźwięku wysokiej częstotliwości.

❖ **Dźwięk Surround**

Symulacja dźwięku otaczającego.

❖ **Głośnik**

Włącza lub wyłącza wbudowane głośniki. Można wybrać:

- **Wyłącz** – wyłącza wbudowane głośniki.

- **Włącz** – włącza wbudowane głośniki.

- **Automatyczny (CEC)** – dźwięk jest odtwarzany poprzez podłączone urządzenie CEC.

📌 **Uwaga**

- Jeśli w menu **CEC** funkcja jest ustawiona na **Wyłącz**, opcja **Automatyczny (CEC)** będzie nieaktywna.

❖ **Typ SPDIF**

Służy do wybrania typu wyjścia cyfrowego dźwięku SPDIF.

❖ **Opóźnienie SPDIF**

Regulacja czasu opóźnienia SPDIF w celu synchronizacji dźwięku z obrazem (0 – 250).

❖ **Auto regul. głośn.**

Funkcję tę należy ustawić na **Włącz**, jeśli chcemy, aby podczas przełączania kanałów lub przy przełączeniu z programu telewizyjnego na reklamę utrzymywany był jednakowy poziom dźwięku.

❖ **Typ audio**

Umożliwia wybranie rodzaju dźwięku.

- **Normalne** – włącza normalny dźwięk.
- **Niesłyszący** – włącza opisy tekstowe scen obrazu dla widzów niedosłyszących.
- **Niedowidzący** – włącza opisy słowne scen obrazu dla widzów niedowidzących.

❖ **Niedowidzący (tylko DTV)**

Służy do regulacji ustawień dźwięku dla osób niedowidzących.

■ **Głośnik**

Włącza lub wyłącza głośnik.

■ **Słuchawki**

Włącza lub wyłącza słuchawki.

■ **Głośność**

Reguluje poziom głośności opisu słownego (audiodeskrypcji).

■ **Panoramowanie i wytłumienie**

Włącza lub wyłącza sterowanie efektem Pan and Fade.

■ **Audio dla niedowidzących**

Umożliwia wybór języka opisu słownego dla widzów niedowidzących. (Opcja zależy od nadawanych treści audio.)

📌 **Uwaga**

- Ustawienie **Niedowidzący** jest dostępne tylko wtedy, gdy funkcja rodzaju dźwięku **Typ audio** jest ustawiona na **Niedowidzący**.

❖ **Downmix Mode (Tryb Downmix)**

Wybór trybu przetwarzania dźwięku do standardowych ustawień dźwięku 2-kanalowego.

❖ **Resetuj**

Umożliwia zresetowanie ustawień audio do domyślnych ustawień fabrycznych.

Regulacja ustawień kanałów

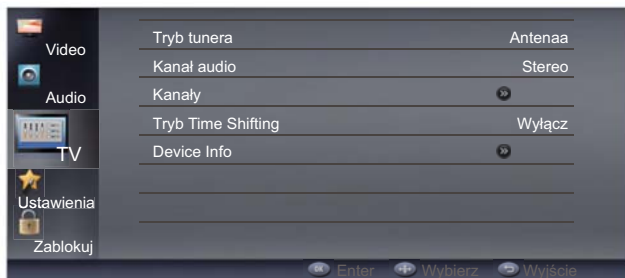

❖ Tryb tunera

Służy do wyboru rodzaju tunera: odbiór z anteny (Antenna)/ kablowy (Cable).

❖ Kanał audio (tylko ATV)

Służy do wyboru trybu dźwięku dla programów nadawanych z wieloma ścieżkami dźwiękowymi lub stereofonicznie.

❖ Język audio (tylko DTV)

Służy do wyboru języka dla programów nadawanych z wieloma ścieżkami w różnych językach.

❖ Język audio 2-gie (tylko DTV)

Służy do wyboru drugiego preferowanego języka dla programów nadawanych z wieloma ścieżkami w różnych językach.

❖ Kanały

Umożliwia przeszukiwanie kanałów i edycję listy kanałów.

■ Wyszukaj kanał

Po wybraniu kraju i skonfigurowaniu informacji dotyczących telewizji kablowej (tryb Cable) przeprowadza wyszukiwanie kanałów telewizyjnych.

■ Szuk. aktual.

Służy do aktualizacji przeszukiwania kanałów i dodaje nowe kanały do istniejącej listy kanałów.

■ Ręczne szuk. anal.

Przeprowadza ręczne przeszukiwanie pasma analogowego w górę lub w dół od zadanej częstotliwości początkowej.

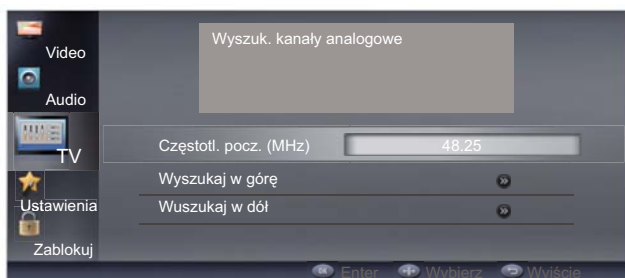

1. Przyciskami ▲/▼ **Częstotl. pocz. (MHz)** i korzystając z klawiatury numerycznej pilota zdalnego sterowania wprowadzić wartość częstotliwości początkowej.
2. Przyciskami ▲/▼ podświetlić **Wyszukaj w górę** lub **Wyszukaj w dół**, a następnie naciskając przycisk **OK** rozpocząć przeszukiwanie kanałów w górę (**Wyszukaj w górę**) lub w dół (**Wyszukaj w dół**).

- **Wysz. poj. RF** (tylko kanały cyfrowe)
Przeprowadza przeszukiwanie pojedynczej częstotliwości oraz sprawdza siłę i jakość sygnału.

Tryb antenowy

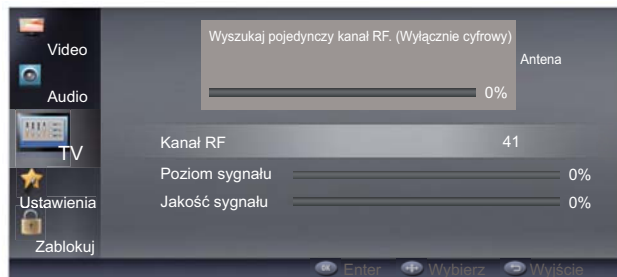

1. Za pomocą klawiatury numerycznej pilota zdalnego sterowania wprowadzić wartość częstotliwości.
2. Nacisnąć **OK**, aby rozpocząć przeszukiwanie.

Tryb kablowy

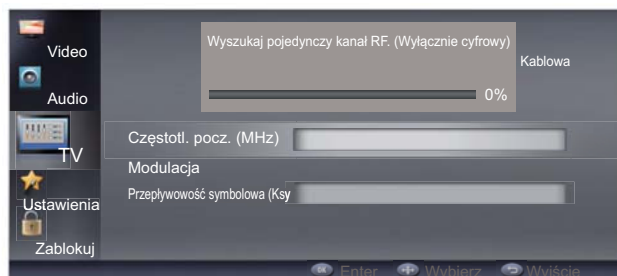

1. Przyciskami ▲/▼ podświetlić **Częstotl. pocz. (KHz)** i korzystając z klawiatury numerycznej pilota zdalnego sterowania wprowadzić częstotliwość.
2. Przyciskami ▲/▼ podświetlić **Modulacja**, a następnie za pomocą przycisków ◀/▶ wybrać rodzaj modulacji.
3. Przyciskami ▲/▼ podświetlić **Przeplývowość symbolowa (Ksym/s)** i za pomocą klawiatury numerycznej pilota zdalnego sterowania wprowadzić prędkość transmisji sygnału.
4. Nacisnąć **OK**, aby rozpocząć przeszukiwanie.

■ Wybór ulubionej stacji

Służy do wyboru preferowanej sieci w sytuacji, gdy po uruchomieniu wyszukiwania kanałów wykrywanych jest więcej sieci.

■ Pomiń kanał

Służy do określenia kanałów, które będą pomijane przy korzystaniu z przycisków P↔/P↔. Pominięte kanały można w dalszym ciągu wybrać za pomocą przycisków numerycznych pilota zdalnego sterowania.

1. Przyciskami ▲/▼ podświetlić kanał, który ma być pominięty, a następnie nacisnąć przycisk **OK**. Wyświetli się symbol 🗑️.

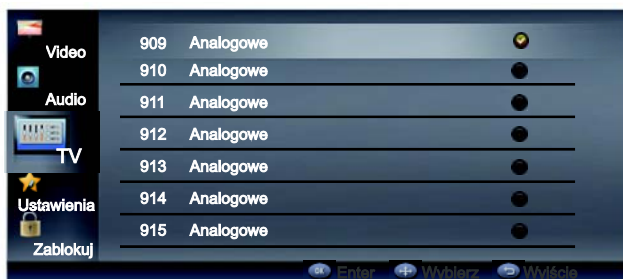

2. Powtarzać powyższe kroki, dopóki nie zostaną ustawione wszystkie kanały do pominięcia.

■ Sort. kanał.

Służy do zmiany kolejności na liście kanałów.

1. Przyciskami ▲/▼ podświetlić kanał, którego pozycję chcemy zmienić, a następnie nacisnąć przycisk **OK**. Wyświetli się symbol .
2. Za pomocą przycisków ▲/▼ podświetlić docelową pozycję kanału, a następnie nacisnąć przycisk **OK**, aby zamienić pozycje obu kanałów.
3. Powtarzać kroki 1 i 2, dopóki nie zostaną posortowane wszystkie żądane kanały.

■ Edycja kanału

Służy do zmiany numeru i nazwy kanału.

1. Przyciskami ▲/▼ podświetlić kanał, który chcemy edytować, a następnie nacisnąć przycisk **OK**.



2. Za pomocą przycisków ▲/▼ podświetlić **Numer kanału**, a następnie korzystając z przycisków numerycznych pilota zdalnego sterowania wprowadzić żądany numer kanału.
3. Za pomocą przycisków ▲/▼ podświetlić **Nazwa kanału**, a następnie wprowadzać pojedyncze znaki nowej nazwy naciskając kilkakrotnie przyciski numeryczne, aby wybrać żądaną literę.

Uwaga

- W celu skasowania znaku, nacisnąć przycisk ◀.

■ Dokł. stroj. kan. anal.

W przypadku słabego odbioru służy do precyzyjnego dostrojenia kanałów analogowych.

1. Przyciskami ▲/▼ podświetlić kanał analogowy, który chcemy precyzyjnie dostroić.

2. Za pomocą przycisków ◀/▶ zmieniać częstotliwość jednocześnie obserwując obraz w tle, a następnie nacisnąć przycisk **OK**.



■ Wyczyść listę kanałów

Służy do skasowania wszystkich kanałów zapamiętanych na liście kanałów.

❖ Tryb Time Shifting

Włącza lub wyłącza tryb przesunięcia czasowego odtwarzania Time Shift. Więcej informacji znajduje się na str. 21 w sekcji „Funkcja Time Shift”.

❖ Device Info (Informacja o urządzeniu)

Do sprawdzenia informacji dotyczących urządzenia podłączonego do złącza USB z tyłu telewizora.

Regulacja ustawień telewizora



❖ Język OSD

Służy do wyboru języka menu ekranowego.

❖ Tryb ekranu

Służy do wyboru trybu wyświetlania ekranu.

Uwaga

- Tryb wyświetlania ekranu można również wybrać naciskając przycisk **SCREEN**.

❖ DPMS (Tryb zarządzania zasilaniem wyświetlacza)

Ustawienie tej opcji na **On** powoduje automatyczne wyłączenie telewizora do stanu czuwania, gdy w trybie VGA przez 40 sekund nie zostanie wykryty sygnał wejściowy z komputera PC.

❖ Wył. nieb.

Ustawienie tej opcji na **On** powoduje wyświetlenie niebieskiego ekranu przy braku sygnału wejściowego lub podczas odtwarzania programów dźwiękowych.

❖ Kanał interakcyjny

Włączenie tej opcji uaktywnia interaktywne funkcje danego kanału.

❖ MHEG PIN Protection (Zabezpieczenie MHEG PIN)

Włączenie tej opcji uaktywnia funkcję zabezpieczenia MHEG PIN.

❖ **Ustawienia czasu**

Do regulacji czasu i ustawień zegarów.

■ **Strefa czasowa**

Do wyboru własnej strefy czasowej.

■ **Czas**

Automat. synchr

Ustawić tę opcję na **Włącz**, aby automatycznie synchronizować datę i godzinę za pomocą sygnału cyfrowego (jeśli jest dostępny). Po wybraniu ustawienia **Wyłącz** należy ręcznie ustawić datę i godzinę.

Data

Za pomocą przycisków ◀/▶ i przycisków numerycznych ustawić datę.

Czas

Za pomocą przycisków ◀/▶ i przycisków numerycznych ustawić aktualny czas.

Timer wł. zasil

Służy do automatycznego włączenia telewizora o ustawionej godzinie.

Timer (Zegar)

Gdy aktywny jest zegar włączenia (opcja **Timer wł. zasil** ustawiona na **Włącz**), za pomocą przycisków ◀/▶ i przycisków numerycznych można ustawić godzinę włączenia.

Włącz kanał

Gdy aktywny jest zegar włączenia (opcja **Timer wł. zasil** ustawiona na **Włącz**), z listy kanałów można wybrać kanał, na którym telewizor się włączy.

Timer wył. zasil

Służy do automatycznego włączenia telewizora o ustawionej godzinie.

Timer (Zegar)

Gdy aktywny jest zegar wyłączenia (opcja **Timer wył. zasil** ustawiona na **Włącz**), za pomocą przycisków ◀/▶ i przycisków numerycznych można ustawić godzinę wyłączenia.

■ **Timer uśpienia**

Służy do automatycznego wyłączenia telewizora po upływie ustawionego czasu.

■ **Auto uśp.**

Służy do automatycznego wyłączenia telewizora, jeśli przez określony czas nie dokonano żadnej operacji.

❖ **Napisy**

Do regulacji ustawień napisów.

■ **Analogowe napisy**

Włącza (**On**) lub wyłącza (**Off**) napisy analogowe. Wybrać ustawienie **Wyciszenie**, aby włączać napisy analogowe, gdy dźwięk telewizora zostanie wyciszony.

■ **Cyfrowy język napisów**

Służy do wyboru języka napisów dla programów cyfrowych.

■ **Cyfrowy język napisów 2-gie**

Służy do wyboru drugiego języka napisów dla programów cyfrowych.

■ **Typ napisów**

Służy do wyboru rodzaju języka napisów cyfrowych.

❖ **Teletekst**

Do regulacji ustawień teletekstu.

■ **Język cyfrow. teletekstu**

Służy do wyboru języka teletekstu dla programów cyfrowych.

■ **Język dekod. strony**

Służy do wyboru języka strony dekodowania teletekstu.

❖ **Popul. interfejs**

Umożliwia uzyskanie informacji dotyczących modułu CI włożonego do gniazda **COMMON INTERFACE** z tyłu telewizora.

❖ **OAD (Pobieranie aktualizacji)**

Do pobierania aktualizacji oprogramowania telewizora z przesyłanego wraz z sygnałem.

■ **Ręczne pobier. OAD**

Służy do ręcznej aktualizacji oprogramowania telewizora. W celu przeprowadzenia aktualizacji postępować zgodnie z instrukcjami wyświetlanymi na ekranie.

■ **Automatyczne pobieranie**

Ustawienie **Tak** aktywuje automatyczne pobieranie nowego oprogramowania przez telewizor.

■ **Automatyczna instalacja**

Ustawienie **Tak** aktywuje automatyczną instalację w telewizorze nowego oprogramowania.

❖ **Informacje o wersji**

Umożliwia sprawdzenie wersji oprogramowania.

❖ **Informacje o systemie**

Umożliwia sprawdzenie informacji systemowych.

❖ **Reset. domyśl**

Do zresetowania ustawień obrazu, dźwięku, kanałów i ustawień użytkownika do domyślnych ustawień fabrycznych.

❖ **Menu CEC**

Do regulacji ustawień CEC.

■ **CEC funkcji**

Włącza (**Włącz**) lub wyłącza (**Wył.**) funkcję CEC.

■ **Auto wyłączenie**

Gdy opcja ta jest ustawiona na **Włącz**, urządzenie CEC wyłącza się automatycznie przy wyłączeniu telewizora.

■ **Wykrywanie urządzeń**

Do sprawdzenia, czy urządzenie jest podłączone i obsługuje standard CEC.

■ **St. gotowości** (Gdy urządzenie CEC jest podłączone)

Służy do wyłączenia wybranego urządzenia CEC.

- ❖ **Włącz zasil.** (Gdy urządzenie CEC jest podłączone)
Służy do włączenia wybranego urządzenia CEC.
- ❖ **Wyłączanie/Włączanie Kont. Aud. Sys.** (Gdy urządzenie CEC jest podłączone)
Gdy funkcja ta jest aktywna, poziomem głośności urządzenia CEC można sterować za pomocą pilota zdalnego sterowania telewizora.

 **Uwaga**

- Nie wszystkie urządzenia HDMI obsługują standard CEC. Szczegóły można znaleźć w instrukcji obsługi urządzenia.
- Do podłączenia urządzenia CEC do telewizora należy zastosować przewody HDMI.
- Funkcja obsługi CEC podłączonego urządzenia musi być włączona.
- Jeśli podłączono urządzenia HDMI, które nie jest zgodne ze standardem CEC, opcja sterowania CEC nie działa.
- W zależności od podłączonego urządzenia HDMI, opcja sterowania HDMI CEC może nie działać.

❖ **Tryb sklep**

Do włączenia (On) lub wyłączenia (Off) trybu sklepowego.

- **Włącz** – Ustawienia są dostosowane, aby wywrzeć jak największe wrażenie w sklepie detalicznym, na ekranie ukazuje się pasek informacyjny o wyrobie.
- **Wyłącz** – Ustawienia są zoptymalizowane dla normalnego oglądania telewizji w domu i oszczędzania energii.

Regulacja ustawień blokady

W celu wejścia w menu blokady Lock, należy wprowadzić hasło ustawione przy dokonywaniu ustawień początkowych.

 **Uwaga**

- Jeśli w trakcie ustawień początkowych nie ustawiono hasła, w menu blokady Lock można wejść wpisując **12345**.
- Jeśli zgubisz swoje hasło, wpisz hasło uniwersalne (**9443**), aby uzyskać dostęp do Menu blokady, a następnie ustaw nowe hasło.



❖ **Zmień hasło**

Służy do zmiany hasła.

❖ **Blokada kanału**

Służy do zablokowania dostępu do kanałów, które nie chcemy, aby były oglądane przez inne osoby.

1. Przyciskami ▲/▼ podświetlić kanał, który chcemy zablokować, a następnie nacisnąć przycisk **OK**. Wyświetli się symbol .
2. Powtarzać powyższy krok, dopóki nie zostaną zablokowane wszystkie żądane kanały.

 **Uwaga**

- Aby wybrać zablokowany kanał, należy wprowadzić 4-cyfrowe hasło.

❖ **Blokada czasowa** (Tylko Norwegia)

Do ustawienia przedziału czasu, w którym kanały telewizyjne będą zablokowane. W celu odblokowania i oglądania kanałów należy w prowadzić hasło.

❖ **Blokada rodzicielska**

Służy do uniemożliwienia oglądania dzieciom pewnych programów telewizyjnych zgodnie z ograniczeniem wiekowym.

 **Uwaga**

- Funkcja ta działa tylko w odniesieniu do programów z informacją dotyczącą ograniczenia wiekowego.

❖ **Blokada źródła**

Do zablokowania źródła sygnału wejściowego.

1. Przyciskami ▲/▼ podświetlić źródło wejściowe, który chcemy zablokować, a następnie nacisnąć przycisk **OK**. Wyświetli się symbol .
2. Powtarzać powyższy krok, dopóki nie zostaną zablokowane wszystkie żądane źródła sygnału.

 **Uwaga**

- Aby przełączyć telewizor na zablokowane źródło sygnału wejściowego, należy wprowadzić 4-cyfrowe hasło.

❖ **Blokada przed dziećmi**

Umożliwia zablokowanie przycisków sterowania z boku telewizora.

❖ **Blokada strojenia**

Wyłącza możliwość dostrajania programów telewizyjnych. Gdy opcja ta jest ustawiona na **Włącz**, nie jest dostępne główne menu ustawień **TV**.

❖ **Tryb ustawienia źródła**

Służy do ustawienia domyślnego źródła sygnału wejściowego przy włączeniu telewizora.

❖ **Ustawienie źródła**

Jeśli opcja **Tryb ustawienia źródła** jest ustawiona na **On**, można tu wybrać domyślne źródło sygnału wejściowego.

❖ **Nr kanału**

Jeśli opcja **Ustawienie źródła** jest ustawiona na **TV**, można tu wybrać domyślny kanał telewizyjny.

❖ **Maks. głośność**

Do ustawienia ograniczenia głośności maksymalnej.

❖ **Tryb początkowej głośności**

Służy do ustawienia włączania telewizora z domyślnym poziomem głośności.

❖ Początkowa głośność

Jeśli opcja **Tryb początkowej głośności** jest ustawiona na **Włącz** ustawienie to służy do wybrania domyślnego poziomu głośności.

❖ Usunąć blokadę

Resetowanie ustawień blokady do fabrycznych ustawień domyślnych.

❖ Ustawienia

Do zresetowania ustawień obrazu, dźwięku, kanałów, ustawień użytkownika i blokad do domyślnych ustawień fabrycznych. Otwiera się ekran ustawień początkowych Initial Setup.

Inne funkcje

USB Media Player

Po podłączeniu pamięci USB do telewizora odtwarzacz USB Media Player umożliwia odtwarzanie zdjęć, muzyki i filmów.

🔧 Uwaga

- Urządzenie USB powinno być sformatowane w systemie plików FAT32.
- Pliki zapisane w urządzeniu USB muszą mieć rozszerzenie obsługiwane formatu (*.mp3, *.jpg, *.mp4, itp.).
- Z uwagi na indywidualne ustawienia pliku, niektóre pliki mogą nie dać się odtworzyć.
- Odtwarzacz nie jest przeznaczony do odtwarzania plików multimedialnych z zewnętrznych dysków twardych ani odtwarzaczy mp3.
- Nie gwarantuje się działania z hubami USB.
- Ze względu na ograniczoną odległość transmisji sygnału USB zaleca się, aby nie używać przewodu połączeniowego USB.
- Użyj wysokiej szybkości urządzenia USB, spełniające wymagania standardu USB 2.0 pełnej szybkości. Jeśli urządzenie USB nie spełnia wymagań standardu USB pełnej szybkości, odtwarzanie może nie być płynne.

🔧 Uwaga

- Nie należy odłączać napędu USB od telewizora, przed zakończeniem działania odtwarzacza multimedialnych USB.

Formatowanie napędu USB:

Możesz sformatować napęd USB, wykorzystując menu ekranowe.

1. Przełącz na źródło TV.
2. Naciśnij **MENU/☰**. Otworzy się menu ekranowe.
3. Naciśnij **▲/▼**, aby podświetlić opcję **TV**, a następnie naciśnij **OK**.
4. Naciśnij **▲/▼**, aby **podświetlić opcję Informacje** o urządzeniu, a następnie naciśnij **OK**.
5. Podświetl napęd USB, a następnie naciśnij **OK**.
6. Naciśnij **▲/▼**, aby podświetlić opcję **Format**, a następnie naciśnij **OK**.
7. Gdy otworzy się ekran potwierdzający, podświetl opcję **TAK**, a następnie naciśnij **OK**.

8. Gdy formatowanie zostanie zakończone. Naciśnij **EXIT**.

Korzystanie z odtwarzacza USB:

1. Podłączyć urządzenie USB do portu USB z tyłu telewizora.

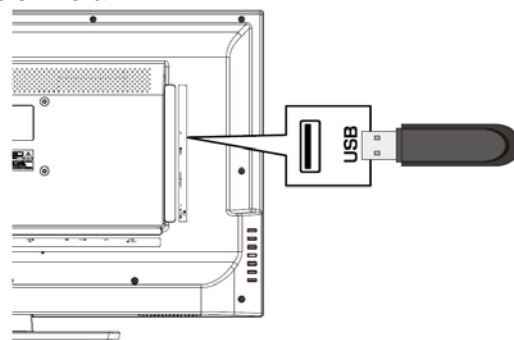

2. Naciśnij przycisk **SOURCE**. Następnie za pomocą przycisków **▲/▼** podświetlić **USB** i naciśnij przycisk **OK**, aby przejść do trybu USB.



3. Korzystając z przycisków **◀/▶** podświetlić rodzaj multimedialnych: **Wideo**, **Zdjęcie** lub **Muzyka**, a następnie naciśnij przycisk **OK**.
4. Przyciskami **▲/▼/◀/▶** podświetlić plik, który chcemy odtworzyć i naciśnij przycisk **OK**.
5. W celu regulacji ustawień, należy naciśnąć przycisk **MENU/☰** otwierający menu ekranowe.
6. Przyciskami **▲/▼** podświetlić pozycję menu, naciśnij przycisk **OK**, aby wykonać lub wyświetlić opcję ustawień, następnie za pomocą przycisków **◀/▶** podświetlić wybraną opcję i naciśnij przycisk **OK**.
7. W celu powrotu do poprzedniego menu lub zamknięcia menu użyć przycisku **BACK/☰**.

Tryb miniatur/ listy plików

Naciskając przycisk **FAV/👉** podczas przeglądania zawartości pamięci USB można przełączać widok pomiędzy trybem miniatur i listą plików.

Otworzyć menu ekranowe naciskając przycisk **MENU/☰**.

❖ Sortuj

Do wybrania algorytmu sortowania plików.

❖ Typ medium

Do wybrania rodzaju multimedialnych.

🔧 Uwaga

- Aby podczas przeglądania zawartości pamięci USB powrócić do katalogu głównego, należy: W trybie miniatur naciśnij przycisk **BACK/☰**. W trybie listy plików naciśnij przycisk **▲/▼**, aby podświetlić ikonę **🏠** u góry listy i naciśnij **OK**.

Tryb odtwarzania zdjęć

Nacisnąć przycisk **MENU**/ i otworzyć menu ekranowe

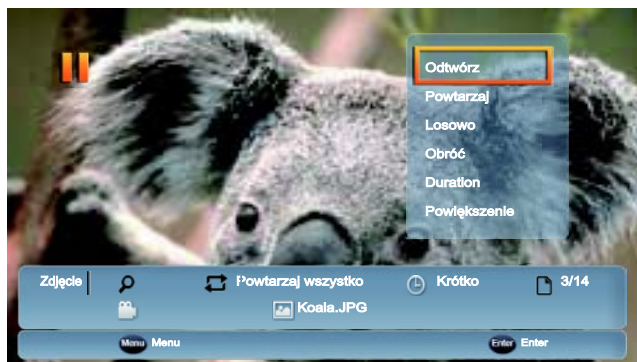

- ❖ **Odtwórz/wstrzymaj**
Do uruchomienia odtwarzania lub włączenia pauzy pokazu slajdów.
- ❖ **Powtarzaj**
Do wybrania trybu powtarzania odtwarzania plików z tego samego folderu.
- ❖ **Losowo**
Włącza lub wyłącza tryb mieszania plików. Włączenie tego trybu powoduje odtwarzanie plików w losowej kolejności.
- ❖ **Obróć**
Umożliwia tymczasowy obrót zdjęcia o 90° zgodnie z kierunkiem wskazówek zegara.
- ❖ **Czas trw.**
Do wybrania czasu wyświetlania zdjęcia.
- ❖ **Powiększenie**
Umożliwia powiększenie zdjęcia.
- ❖ **Efekt**
Do wybrania efektów przejścia przy wyświetlaniu zdjęć.
- ❖ **Pokaż informacje**
Pokazuje informacje dotyczące wyświetlanego zdjęcia.

Tryb odtwarzania muzyki

Nacisnąć przycisk **MENU**/ i otworzyć menu ekranowe



- ❖ **Odtwórz/Wstrzymaj**
Do uruchomienia odtwarzania lub włączenia pauzy przy odtwarzaniu muzyki.
- ❖ **Powtarzaj**
Do wybrania trybu powtarzania odtwarzania plików z tego samego folderu.

- ❖ **Losowo**
Włącza lub wyłącza tryb mieszania plików. Włączenie tego trybu powoduje odtwarzanie plików w losowej kolejności.
- ❖ **Pokaż informacje**
Pokazuje informacje dotyczące odtwarzanej muzyki.
- ❖ **Ukryj/Pokaż spektrum**
Umożliwia ukrycie lub wyświetlenie grafiki widma dźwięku.
- ❖ **Wyl. audio**
Służy do wyłączenia obrazu i słuchania tylko dźwięku.
- ❖ **Uwaga**
 - Aby wyjść z tego trybu można nacisnąć dowolny przycisk.

Tryb odtwarzania filmów

Nacisnąć przycisk **MENU**/ i otworzyć menu ekranowe

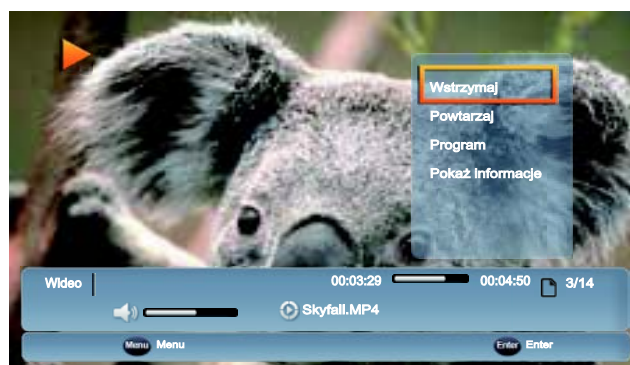

- ❖ **Odtwórz/Wstrzymaj**
Do uruchomienia odtwarzania lub włączenia pauzy przy odtwarzaniu filmu.
- ❖ **Powtarzaj**
Do wybrania trybu powtarzania odtwarzania plików z tego samego folderu.
- ❖ **Program**
Do wyboru programów dla pliku *.ts.
- ❖ **Pokaż informacje**
Pokazuje informacje dotyczące odtwarzanego materiału wideo.

Funkcje przycisków

Przycisk	Funkcja	Zdjęcia	Muzyka	Film
▶	Odtwarzanie/ Pauza	✓	✓	✓
▶▶	Odtwarzanie następnego pliku	✓	✓	✓
◀◀	Odtwarzanie poprzedniego pliku	✓	✓	✓
▶▶▶	Szybkie przewijanie do przodu	✓*	✓	✓
◀◀◀	Szybkie przewijanie do tyłu		✓	✓
■	Stop		✓	✓**

* W trybie przeglądania zdjęć naciskając przycisk ▶▶ można wybrać czas wyświetlania zdjęcia.

** Naciśnięcie ■ podczas odtwarzania nagrania wideo spowoduje wstrzymanie odtwarzania w miejscu oznaczonym przez stop oraz wyświetlenie na niebieskim ekranie wiadomości „Stop – Wznowienie”. Aby kontynuować, wybierz jedną z następujących możliwości:

- Naciśnij OK lub ▶||, aby wznowić odtwarzanie od miejsca oznaczonego przez stop.
- Ponownie naciśnij ■, aby zatrzymać odtwarzanie, a następnie naciśnij OK lub ▶||, aby zacząć od początku odtwarzanie nagrania wideo.

Format pliku obsługiwany przez USB Media

Format pliku wideo			
Rozszerzenie pliku	Kontener multimedialny	Kodek wideo	Kodek audio
*.avi	AVI	XviD MPEG1 MPEG2 MP@HL H.264 BP LV 4,0 H.264 MP LV 4.0 H.264 HP LV 4.0 MPEG-4 SP@HL 3.0 MPEG-4 ASP@HL 4.0 Motion JPEG	MP3(MPEG1 Layer3) MPEG1 Layer1/2 MPEG2: AAC/AAC-LC MPEG4: AAC-LC/HE-AAC WAV: PCM/ADPCM AC3
*.mp4	MP4	H.264 BP LV 4,0 H.264 MP LV 4.0 H.264 HP LV 4.0 MPEG-4 SP@HL 3.0 MPEG-4 ASP@HL 4.0	MP3(MPEG1 Layer3) MPEG1 Layer1/2 MPEG2: AAC MPEG4: HE-AAC
*.mov	MP4	H.264 BP LV 4,0 H.264 MP LV 4.0 H.264 HP LV 4.0 MPEG-4 SP@HL 3.0 MPEG-4 ASP@HL 4.0 Motion JPEG	MPEG2: AAC/AAC-LC MPEG4: AAC-LC/HE-AAC
*.mkv *.vob	MKV MPEG PS	H.264 BP LV 4,0 H.264 MP LV 4.0 H.264 HP LV 4.0 MPEG-4 SP@HL 3.0 MPEG-4 ASP@HL 4.0	MP3(MPEG1 Layer3) MPEG1 Layer1/2 MPEG2: AAC/AAC-LC MPEG4: AAC-LC/HE-AAC AC3
*.mpg	MKV MPEG TS	MPEG-2 MP@HL	MPEG1 Layer1/2 AC3
*.mpeg	MPEG TS	MPEG-1 MPEG-2 MP@HL	MP3(MPEG1 Layer3) MPEG1 Layer1/2AC3 AC3
*.ts	MPEG TS	MPEG-2 MP@HL H.264 BP LV 4,0 H.264 MP LV 4.0 H.264 HP LV 4.0	MP3(MPEG1 Layer3) MPEG1 Layer1/2 MPEG2: AAC MPEG4: HE-AAC

Rozszerzenie pliku		
Rozszerzenie pliku	Kontener multimedialny	Kodek audio
*.mp3	MP3	MP3(MPEG1 Layer3)

Format pliku zdjęcia		
Rozszerzenie pliku	Kontener multimedialny	Kodek
*.jpg *.jpeg	JPEG	Podstawowy/Progresywny

Moduł CI

Gniazdo modułu CI jest przeznaczone do obsługi kart dostępu warunkowego i elektronicznych kart inteligentnych (Smart Card) w celu oglądania płatnych kodowanych programów telewizyjnych i korzystania z dodatkowych usług. Więcej informacji dotyczących kart i abonamentów można uzyskać u dostawców usług dostępu warunkowego. Producent niniejszego telewizora nie dostarcza modułów CAM, kart inteligentnych ani innego opcjonalnego wyposażenia.

1. Kartę inteligentną Smart Card włożyć w moduł dostępu warunkowego CAM, a następnie moduł CAM wsunąć w gniazdo **COMMON INTERFACE** znajdujące się z tyłu telewizora.

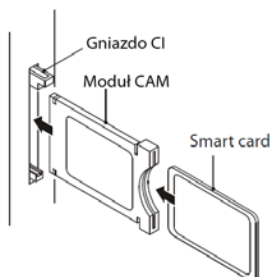



2. Na telewizorze wyświetli się komunikat potwierdzający wykrycie modułu CAM. Należy odczekać kilka minut, aż karta się aktywuje.
3. Nacisnąć przycisk **MENU** / , aby otworzyć menu ekranowe.
4. Za pomocą przycisków **▲/▼** podświetlić **Ustawienia** i nacisnąć przycisk **OK**.
5. Za pomocą przycisków **▲/▼** podświetlić **Popul. interfejs** i nacisnąć przycisk **OK**.
6. Za pomocą przycisków **▲/▼** podświetlić żądaną opcję i nacisnąć przycisk **OK**.
7. Wyświetlone zostają szczegółowe informacje dotyczące karty CI. W celu zmiany ustawień zapoznać się z instrukcją obsługi modułu CAM.

Teletext



Teletext jest systemem informacyjnym nadawanym na niektórych kanałach, oferującym szeroki zakres informacji tekstowych, zwykle informacje krajowe, zagraniczne i sportowe, prognozę pogody i programy telewizyjne. Zawiera on również napisy przeznaczone dla osób mających problemy ze słuchem lub dla tych, którzy nie znają zbyt dobrze języka, w którym program jest nadawany.

❖ Teletext

W celu włączenia funkcji teletextu należy nacisnąć przycisk  / . Aby go wyłączyć, nacisnąć ten przycisk powtórnie.



❖ Strona następna/ poprzednia

Za pomocą przycisków **P**  / **P**  można wybrać następną lub poprzednią stronę teletextu.

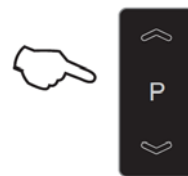

❖ Wybieranie numeru strony

Stronę teletextu można wybrać wprowadzając numer strony za pomocą klawiatury numerycznej na pilocie zdalnego sterowania.

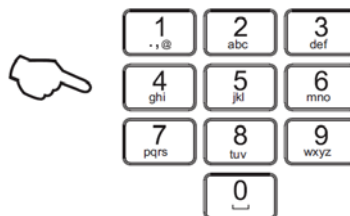

❖ Tryb mieszany

W trybie teletextu można oglądać obraz telewizyjny. W tym celu należy nacisnąć przycisk . Strony teletextu są teraz nałożone na obraz telewizyjny. Aby powrócić do pełnego teletextu, nacisnąć ten przycisk ponownie.



❖ Zatrzymanie aktualizacji

Naciśnięcie przycisku  zatrzymuje automatyczną aktualizację strony teletextu. Funkcja ta jest bardzo przydatna, gdy strona teletextu o tym danym numerze składa się z większej liczby stron tekstu lub pozycji danych.



❖ Rozmiar tekstu

Naciśnięcie przycisku  przełącza sposób wyświetlania strony teletextu. Najpierw wyświetlana jest jej część górna, następnie dolna, a potem z powrotem pełna strona. Funkcja ta powiększa wyświetlany obraz, co czyni tekst łatwiejszym do odczytania.



❖ Ujawnienie tekstu

Naciśnięcie przycisku  wyświetli ukrytą informację, jak rozwiązania zagadek.



❖ Kod podstrony

W celu wyświetlenia podstrony nacisnąć przycisk  i wprowadzić 4-cyfrowy kod.



❖ Ukrycie tekstu

W celu ukrycia tekstu, nacisnąć przycisk .



❖ Kolorowe przyciski szybkiego dostępu

Tryb Fast Text automatycznie wyświetla cztery najpopularniejsze strony, o których nadawca sądzi, że możemy je chcieć wybrać jako następne. Naciśnięcie na pilocie zdalnego sterowania przycisku o takim kolorze, jak kolor łącza wyświetlanego u dołu strony teletekstu spowoduje bezpośrednie przejście do tej strony.



Wykorzystanie urządzenia USB do nagrywania

📌 Uwaga

- Zaleca się, aby minimalny rozmiar pamięci urządzenia USB wykorzystywanego do nagrywania wynosił 1 GB.
- **WAŻNE:** Przed włożeniem w gniazdo USB, urządzenie USB powinno być sformatowane w komputerze PC w systemie plików FAT32.

Funkcja Time Shift (tylko DTV)

1. Upewnić się, że opcja **Tryb Time Shifting** w menu **TV** jest ustawiona na **Włącz**.
2. Włożyć urządzenie pamięci USB sformatowane w systemie plików FAT32 do gniazda USB z tyłu telewizora.
3. Nacisnąć przycisk **▶||**, aby rozpocząć działanie funkcji przesunięcia czasowego Time Shift.

📌 Uwaga

- Jeśli włożone urządzenie USB jest wykorzystywane do funkcji Time Shift po raz pierwszy, ukaże się ekran ustawień dysku Disk Setup. W celu przeprowadzenia ręcznego lub automatycznego ustawienia urządzenia, należy postępować zgodnie ze wskazówkami wyświetlanymi na ekranie.
4. Ponownie nacisnąć przycisk **▶||**, aby włączyć pauzę programu. Kolejne naciśnięcie przycisku **▶||** spowoduje odtwarzanie programu z przesunięciem czasowym.
 5. W celu zakończenia działania funkcji Time Shift nacisnąć przycisk **■**.

Nagrywanie (tylko DTV)

1. Włożyć urządzenie pamięci USB sformatowane w systemie plików FAT32 do gniazda USB z tyłu telewizora.
2. Nacisnąć przycisk **●**, aby rozpocząć nagrywanie bieżącego programu.
3. W celu zakończenia nagrywania, nacisnąć przycisk **■**.
4. Aby odtworzyć zapisany program, należy wybrać jako źródło sygnału **USB**.
5. Za pomocą przycisków **◀/▶** podświetlić **Wideo**, a następnie nacisnąć przycisk **OK**.
6. Za pomocą przycisków **◀/▶** podświetlić folder **pvr**, a następnie nacisnąć przycisk **OK**.
7. Wybrać plik z programem, który chcemy odtworzyć, a następnie nacisnąć przycisk **OK**, aby rozpocząć odtwarzanie.

Część referencyjna

Rozwiązywanie problemów

W celu określenia przyczyny możliwych uszkodzeń proszę zapoznać się z poniższymi wskazówkami.

Objawy	Elementy do sprawdzenia i działania do podjęcia
Brak zasilania	<ul style="list-style-type: none"> • Sprawdzić, czy przewód zasilający telewizora jest podłączony do czynnego gniazda zasilania. • Odłączyć telewizor od zasilania i odczekać 60 sekund. Następnie włożyć wtyczkę do czynnego gniazda zasilania i ponownie włączyć telewizor.
Brak obrazu	<ul style="list-style-type: none"> • Upewnić się, że wybrane jest prawidłowe źródło sygnału wejściowego. • Sprawdzić, czy antena jest prawidłowo podłączona z tyłu telewizora. • Możliwe, że występują problemy z nadawaniem programu. Należy sprawdzić na innym kanale. • Wyregulować ustawienia kontrastu i jasności obrazu.
Dobry obraz ale brak dźwięku	<ul style="list-style-type: none"> • Zwiększyć poziom głośności naciskając przycisk VOL+ na pilocie zdalnego sterowania lub na bocznym panelu telewizora. • Nacisnąć przycisk  na pilocie zdalnego sterowania, aby upewnić się, że funkcja wyciszenia jest wyłączona.
Dobry dźwięk ale słaby kolor	<ul style="list-style-type: none"> • Wyregulować ustawienia kontrastu, koloru i jasności obrazu
Słaba jakość obrazu	<ul style="list-style-type: none"> • Słaba jakość obrazu może występować, gdy jednocześnie podłączone są do telewizora czynna kamera S-VHS i inne urządzenie. Należy wyłączyć jedno z urządzeń.
Obraz zaśniewony i z zakłóceniami	<ul style="list-style-type: none"> • Sprawdzić podłączenie anteny.
Telewizor nie reaguje na pilota zdalnego sterowania	<ul style="list-style-type: none"> • Sprawdzić baterie. W razie potrzeby należy je wymienić. • Upewnić się, że baterie pilota zdalnego sterowania są prawidłowo zainstalowane. • Wyczyścić czujnik zdalnego sterowania na telewizorze. • Można korzystać z przycisków sterowania z boku telewizora.
Telewizor nie działa	<ul style="list-style-type: none"> • Odłączyć telewizor od zasilania na 10 sekund, a następnie ponownie go podłączyć. Jeśli problem utrzymuje się w dalszym ciągu, należy skontaktować się z autoryzowanym serwisem w celu zasięgnięcia porady.
W trybie USB nie można wyświetlić żadnego pliku	<ul style="list-style-type: none"> • Upewnić się, że prawidłowo wybrano rodzaj mediów. • Upewnić się, że pliki są zapisane w obsługiwanej formie.

Uwaga

- Jeśli korzystając z powyższych wskazówek nie można rozwiązać problemu, należy skontaktować się z lokalnym autoryzowanym punktem serwisowym.
- Odbiornik telewizyjny może być naprawiany wyłącznie przez wykwalifikowaną osobę z uprawnieniami. Nie próbować zdejmować tylnej pokrywy, ponieważ w telewizorze występuje niebezpieczne wysokie napięcie, które może spowodować obrażenia osób lub pożar.

Dane techniczne

Dane techniczne mogą ulec zmianie bez powiadomienia.

Model	LE32A650CF	LE32F600C
System obrazu/ dźwięku	PAL/SECAM-B/G, I, D/K, L	
Zasilanie	60 W	45 W
Wyjście audio	10W + 10W	10W + 10W
Podłączenia z tyłu odbiornika	Wejście komponentowe Wejście zespolone (wspólne wejście Y) Wejście audio YPbPr/CVBS Port USB Wejścia HDMI 1/HDMI 2/HDMI 3 Gniazdo modułu CI Wyjście słuchawkowe Wyjście cyfrowe dźwięku (koncentryczne) Wejście antenowe Gniazdo SCART Wejście PC Wejście PC Audio	Port USB Wejście HDMI 1/HDMI 2 Gniazdo modułu CI Wyjście słuchawkowe Wyjście cyfrowe dźwięku (koncentryczne) Wejście antenowe Gniazdo SCART Wejście PC Wejście PC Audio
Temperatura	Praca: +5°C – +35°C Przechowywanie: -15°C – +45°C	
Wilgotność	Praca: 20% – 80% Przechowywanie: ≤ 80%	
Wyposażenie	Pilot zdalnego sterowania/ 2 baterie AAA/ Instrukcja obsługi/ Przewodnik szybkiego startu/ Karta gwarancyjna/ Podstawa telewizora z wkrętami/ Przewód zasilający (tylko LE32F600C)	
Wymiary z podstawą (Szer. xWys. xGłęb.)	728,26 x 467,86 x 180,31 mm	731,87 x 477,17 x 207,15 mm
Wymiary bez podstawy (Szer. xWys. xGłęb.)	728,26 x 434,26 x 77,07 mm	731,87 x 440,96 x 75,00 mm
Ciężar z podstawą	7,53 kg	5,8 kg
Ciężar bez podstawy	7,13 kg	5,4 kg
Rozstaw otworów uchwytu ściennego (Szer. xWys..)	100 x 100 mm	100 x 100 mm



HIGH-DEFINITION MULTIMEDIA INTERFACE

HDMI, logo HDMI i nazwa High-Definition Multimedia Interface są znakami towarowymi lub zarejestrowanymi znakami towarowymi firmy HDMI Licensing LLC w USA i innych krajach.



Wyprodukowano na licencji firmy Dolby Laboratories. „Dolby” i symbol podwójnego D są znakami towarowymi firmy Dolby Laboratories.

Informacje dodatkowe

Obsługiwane taktowanie wejścia VGA

LE32A650CF

VGA	
Rozdzielczość	Częstotliwość odświeżania (Hz)
720 x 400	70
640 x 480	60/70/72
800 x 600	56/60/70/72
1024 x 768	60/70/75
1280 x 720	60
1280 x 960	
1360 x 768	
1920 x 1080	

LE32F600C

VGA	
Rozdzielczość	Częstotliwość odświeżania (Hz)
720 x 400	70
640 x 480	60/70/72
800 x 600	56/60/70/72
1024 x 768	60/70/75
1280 x 720	60
1280 x 960	
1360 x 768	

Obsługiwane taktowanie wejścia Component

(Wyłącznie LE32A650CF)

Component	
Rozdzielczość	Częstotliwość odświeżania (Hz)
480i	60
480p	
576i	50
576p	
720p	50
	60
1080i	50
	60
1080p	50
	60

Obsługiwane taktowanie wejścia HDMI

HDMI	
Rozdzielczość	Częstotliwość odświeżania (Hz)
480i	60
480p	
576i	50
576p	
720p	50
	60
1080i	50
	60
1080p	50
	60

Haier

MODE D'EMPLOI

LE32A650CF

LE32F600C

Veillez lire attentivement le présent mode d'emploi avant d'utiliser le téléviseur et gardez-le à portée de main pour vous y reporter ultérieurement.

Table des matières

Avertissements de sécurité	2	Utilisation de votre téléviseur	12
Bienvenue.....	2	Réglage des paramètres vidéo.....	12
Informations importantes	2	Réglage des paramètres audio	13
A propos de votre téléviseur LCD		Réglage des paramètres des chaînes....	14
LED	5	Réglage des paramètres du	
Installation du socle	5	téléviseur	15
Installation d'un support mural.....	5	Réglage des paramètres de	
Panneau de commande latéral.....	5	verrouillage	17
Prises arrière	6	Autres fonctionnalités.....	18
Branchements	7	Lecteur multimédia USB	18
Branchement d'une antenne/d'un		Mode thumbnail/Liste.....	18
câble	7	Mode photo	19
Connexion d'un périphérique A/V		Mode musique	19
externe	7	Mode vidéo	19
Connexion d'un PC	7	Fonction du bouton	20
Connexion d'un casque	7	Formats de fichier pris en charge.....	21
Connexion d'un système audio		Interface commune	22
numérique	7	Télétexte	22
Utilisation de votre télécommande	8	utilisation d'un périphérique USB pour	
Mise en route	9	l'enregistrement	23
Préparation de votre télécommande	9	Visionnage différé	
Installation des piles	9	(TV numérique uniquement)	23
Avertissements relatifs à l'utilisation		Enregistrer	
de la télécommande et des piles	9	(TV numérique uniquement)	23
Configuration initiale	9	Section de référence	24
Concepts de base.....	11	Dépannage	24
Mise sous/hors tension du		Spécifications	25
téléviseur	11	Annexe	26
Sélection de la source d'entrée.....	11		
Sélection d'une chaîne.....	11		
Utilisation de la liste des favoris.....	11		
Réglage du volume	11		
Affichage des informations relatives			
aux chaînes	11		
Navigation dans le menu à l'écran....	11		

Avertissements de sécurité

Bienvenue

Merci d'avoir acheté ce téléviseur à écran plat et rétroéclairage par LED 32 pouces. Le présent mode d'emploi vous aidera à installer et à utiliser votre produit. Dans un premier temps, vérifiez le contenu de l'emballage avant d'installer votre nouveau téléviseur.

- Téléviseur à écran plat et rétroéclairage par LED 32 pouces
- Télécommande
- 2 piles AAA
- Mode d'emploi
- Guide de démarrage rapide
- Carte de garantie
- Socle du téléviseur et vis
- Cordon d'alimentation CA (pour le modèle LE32F600C uniquement)

! Après avoir ouvert le carton du modèle LE32A650CF, commencez par retirer le socle du téléviseur afin d'éviter qu'il ne glisse de l'emballage lorsque vous déballez les autres composants.

Informations importantes

Veillez prendre connaissance des règles de sécurité avant d'installer et d'utiliser votre téléviseur. Conservez ce mode d'emploi pour pouvoir vous y reporter ultérieurement.



AVERTISSEMENT
RISQUE DE DECHARGE ELECTRIQUE NE PAS OUVRI



AVERTISSEMENT
POUR REDUIRE LE RISQUE DE DECHARGE ELECTRIQUE, NE RETIREZ PAS LE COUVERCLE (OU LE PANNEAU ARRIERE). NE CONTIENT AUCUNE PIECE REPARABLE PAR L'UTILISATEUR. FAITES APPEL A UN TECHNICIEN QUALIFIE.

- Pour éviter tout risque d'origine électrique, il est fortement recommandé de ne pas ouvrir le panneau arrière dans la mesure où le boîtier ne contient aucun accessoire.
- Si nécessaire, contactez un service après-vente agréé.
- Le symbole d'un éclair terminé par une flèche et encadré par un triangle équilatéral vise à sensibiliser l'utilisateur sur la présence d'une TENSION DANGEREUSE non isolée dans le boîtier du produit de magnitude suffisante pour représenter un risque de décharge électrique.
- Le symbole d'un point d'exclamation encadré par un triangle équilatéral vise à sensibiliser l'utilisateur sur la présence d'instructions de manipulation et de maintenance (entretien) importantes dans la documentation livrée avec l'appareil.

AVERTISSEMENT : pour éviter tout risque d'incendie ou de décharge électrique, ne placez jamais votre téléviseur dans une pièce humide. Prenez soin de ne pas rayer ni endommager accidentellement l'écran.
Veillez à ne pas recouvrir les orifices de ventilation avec des objets tels que des journaux, des nappes, des rideaux, etc.

ATTENTION :

- La fiche électrique sert de dispositif de sectionnement et doit rester facilement accessible.
- Veuillez lire attentivement le présent mode d'emploi avant d'utiliser votre téléviseur et gardez-le à portée de main pour vous y reporter ultérieurement.
- Pour une utilisation optimale de votre téléviseur, lisez attentivement ce mode d'emploi et gardez-le à portée de main pour vous y reporter ultérieurement.
- Les informations relatives aux écrans et aux schémas figurant dans le mode d'emploi sont susceptibles d'être modifiées en fonction des innovations techniques.
- Il est interdit de démonter ce produit sans autorisation.



AVERTISSEMENT : pour éviter tout incendie, veillez à tenir ce produit éloigné des bougies ou de tout autre type de flammes en toutes circonstances.

Nous vous recommandons de fixer solidement le produit sur le meuble/mur conformément aux instructions d'installation afin d'éviter tout risque de blessure ou de dégât provoqué par une chute.

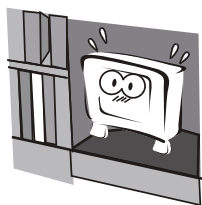

N'utilisez pas plusieurs prises électriques en parallèle et ne branchez pas non plus plusieurs fiches sur une même prise afin d'éviter tout risque d'incendie.

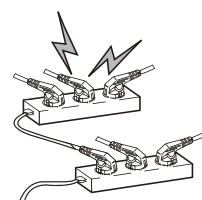

Ne placez pas ce produit à proximité d'une source d'eau ou d'huile (huile de cuisson ou huile lubrifiante, par exemple) afin d'éviter tout risque d'incendie.

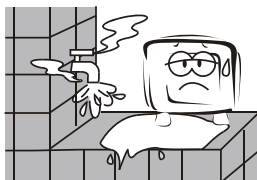

Il est interdit de démonter le téléviseur sans autorisation afin d'éviter tout risque de décharge électrique ou d'incendie. Contactez le service après-vente agréé si une réparation s'avère nécessaire.

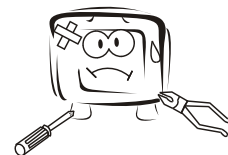

N'utilisez pas de fiches électriques endommagées ou usées, et éloignez les câbles électriques de toute source de chaleur afin d'éviter tout risque de décharge électrique ou d'incendie.

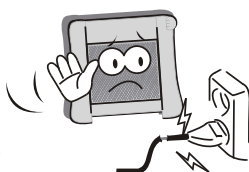

Débranchez le produit du secteur et contactez le service après-vente agréé si le téléviseur commence à émettre un son inhabituel.

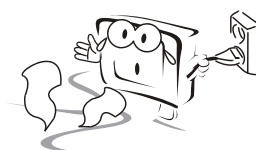

Le produit doit être placé sur une surface solide et stable afin d'éviter tout accident.

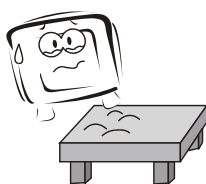

Ne stockez pas et n'utilisez pas de matériaux inflammables à proximité du produit afin d'éviter tout risque d'explosion et d'incendie.

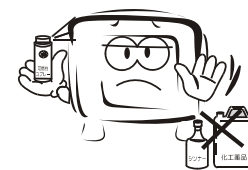

Eloignez le produit de tout transformateur ou toute source de chaleur afin d'éviter tout risque d'incendie.

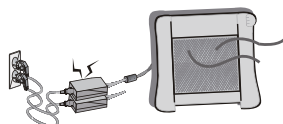

L'antenne de ce produit doit impérativement être éloignée des câbles électriques afin d'éviter tout risque de décharge électrique.

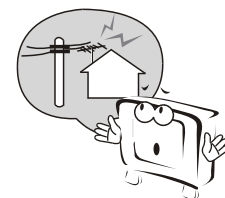

N'utilisez pas ce produit à la lumière directe du soleil ou à proximité d'une source de chaleur afin d'éviter tout risque d'incendie.

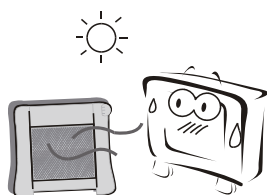

Assurez-vous en permanence que le téléviseur est correctement raccordé : un branchement électrique inapproprié risquerait de provoquer un incendie.



Débranchez l'alimentation et l'antenne du produit en cas de fortes pluies et notamment lors d'épisodes orageux.

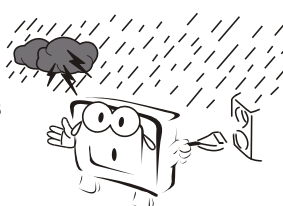

Pour nettoyer le produit, débranchez au préalable le téléviseur et utilisez un chiffon doux sans aucun produit chimique. Veillez à ce qu'aucune goutte d'eau ne rentre en contact avec le produit.



Débranchez le téléviseur du secteur et de l'antenne en cas de fortes pluies ou d'épisodes orageux afin d'éviter tout risque de décharge électrique ou d'incendie.



Lorsque vous utilisez une antenne, prenez les précautions nécessaires pour éviter que l'eau ne s'écoule le long du câble et ne s'introduise dans le téléviseur.

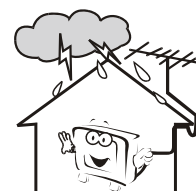

Pour réduire les risques d'incendie ou de décharge électrique, n'installez pas le produit dans une zone humide ou exposée à la pluie ou à l'humidité.

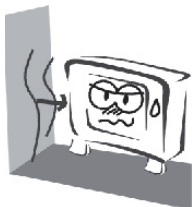

Nettoyez régulièrement la fiche électrique et le cordon d'alimentation pour éviter tout risque de décharge électrique ou d'incendie.

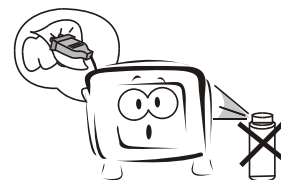

Ne touchez jamais la prise électrique avec les mains mouillées au risque de vous électrocuter.

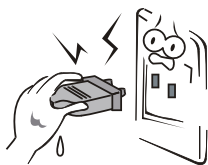

Débranchez le téléviseur de la prise secteur en cas de non-utilisation prolongée afin d'éviter tout risque de décharge électrique ou d'incendie.

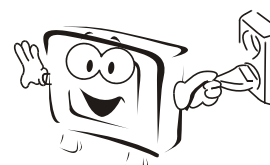

A propos de votre téléviseur LCD LED

Installation du socle

1. Posez soigneusement le téléviseur sur une surface à la fois stable et protégée, écran vers le bas, pour éviter de l'endommager ou de le rayer.
2. Alignez soigneusement le socle sur le pied du téléviseur.
3. Fixez le socle du téléviseur à l'aide des vis fournies. (3 vis pour le modèle LE32F600C, 4 vis pour le modèle LE32A650CF)

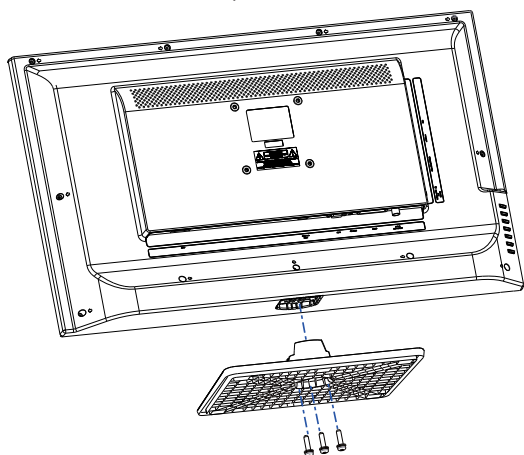

Installation d'un support mural

1. Posez soigneusement le téléviseur sur une surface à la fois stable et protégée, écran vers le bas, pour éviter de l'endommager ou de le rayer.
2. Si le socle est déjà fixé à l'écran du téléviseur, retirez les trois vis, puis détachez-le.
3. Vissez le support mural (vendu séparément) sur les trous de fixation situés à l'arrière de votre téléviseur à l'aide des vis fournies avec le support. Reportez-vous aux instructions fournies avec le support mural pour obtenir des informations sur la manière d'accrocher correctement votre téléviseur.

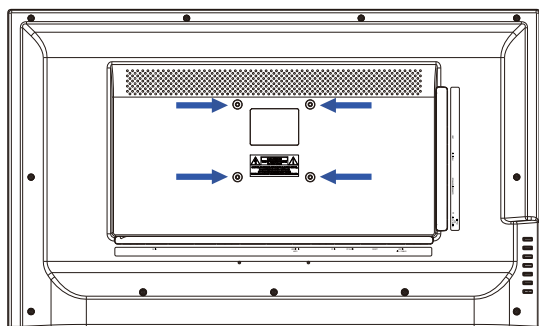

Remarque :

- Contactez l'assistance technique lors de l'installation du support mural. Haier Electronics décline toute responsabilité quant aux dommages que pourrait subir le produit ou aux blessures corporelles dont vous, ou un tiers, pourriez être victime si vous décidez d'installer vous-même le téléviseur.

Panneau de commande latéral

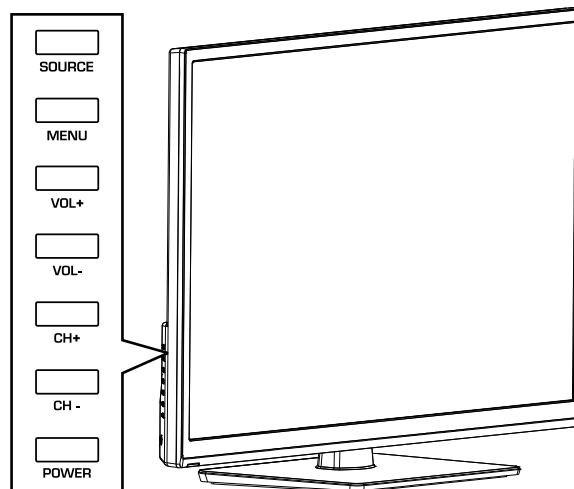

Bouton	Description
SOURCE	Appuyez sur ce bouton pour sélectionner la source d'entrée.
MENU	Appuyez sur ce bouton pour ouvrir ou fermer le menu à l'écran.
VOL+	Appuyez sur ce bouton pour augmenter le volume.
VOL-	Appuyez sur ce bouton pour diminuer le volume.
CH+	Appuyez sur ce bouton pour accéder à la chaîne suivante dans la liste.
CH-	Appuyez sur ce bouton pour accéder à la chaîne précédente dans la liste.
POWER	Appuyez sur ce bouton pour allumer ou éteindre le téléviseur.

Remarque

- Pour le modèle LE32A650CF, le panneau de commande latéral est situé à droite du téléviseur.

REMARQUE :

- Sauf indication contraire, les illustrations du téléviseur et des écrans utilisées dans ce mode d'emploi sont extraites du modèle LE32F600C.
- Les illustrations des écrans sont fournies à titre indicatif uniquement et peuvent être différentes des écrans de votre téléviseur.

Prises arrière

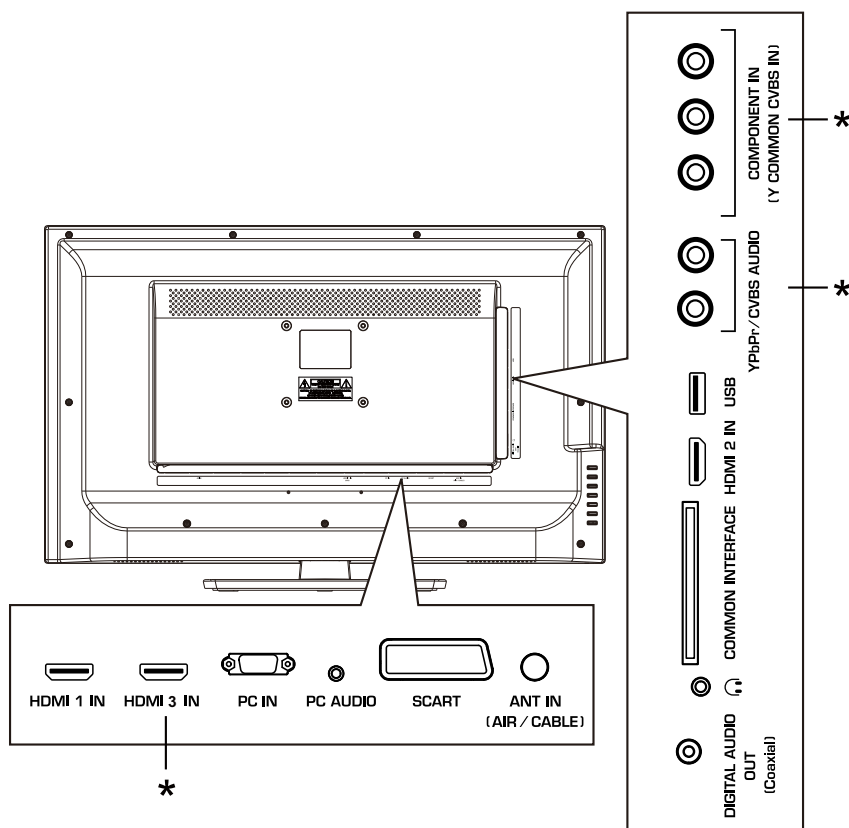

* Ces prises ne sont disponibles que sur le modèle LE32A650CF.

Prise	Description
ENTREE COMPOSANT (ENTREE Y COMMON CVBS)	Prise permettant de brancher les câbles vidéo pour un périphérique composant ou composite. Lors de la connexion d'une source vidéo composite, branchez le câble vidéo jaune sur la prise Y (verte).
AUDIO YPbPr/CVBS	Prise permettant de brancher les câbles audio pour un périphérique composant ou composite.
USB	Port permettant d'insérer un périphérique de stockage USB pour consulter des photos, écouter de la musique ou regarder des vidéos. (Reportez-vous à la section « Lecteur multimédia USB », page 18 pour plus d'informations.)
ENTREE HDMI 2	Prise permettant de brancher un périphérique HDMI.
INTERFACE COMMUNE	Si vous êtes abonné à un service de paiement à la séance, insérez le module CI dans cette fente.
SORTIE CASQUE	Prise permettant de brancher un casque. Lorsqu'un casque est branché, les haut-parleurs du téléviseur sont désactivés.
SORTIE AUDIO NUMERIQUE (coaxial)	Prise permettant de brancher un système audio numérique coaxial.
ENTREE ANTENNE (AIR/CABLE)	Prise permettant de brancher une antenne ou un câble TV.
PERITEL	Prise permettant de brancher un périphérique à l'aide d'un câble Péritel.
ENTREE AUDIO PC	Prise permettant de brancher le câble audio d'un ordinateur.
ENTREE PC	Prise permettant de brancher le câble vidéo d'un ordinateur.
ENTREE HDMI 3	Prise permettant de brancher un périphérique HDMI.
ENTREE HDMI 1	

Branchements

Branchement d'une antenne/d'un câble

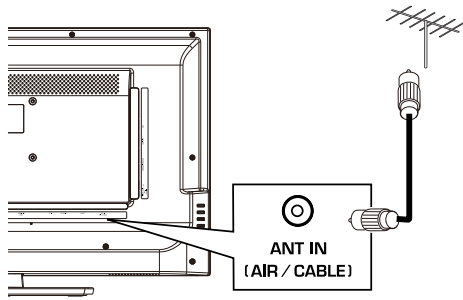

Utilisation d'un câble composite (modèle LE32A650CF uniquement)

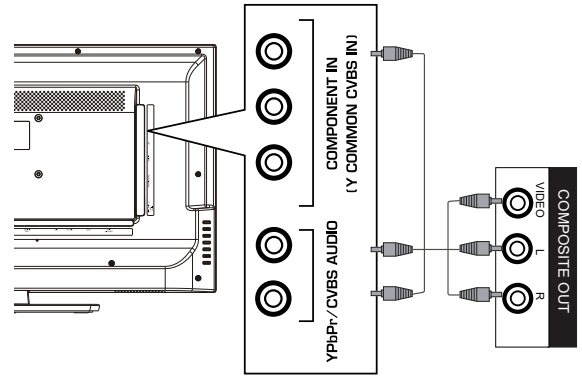

Connexion d'un périphérique A/V externe

Utilisation d'un câble HDMI

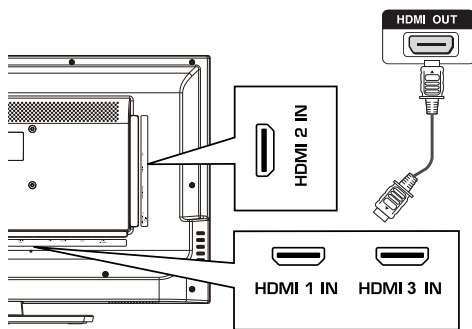

Connexion d'un PC

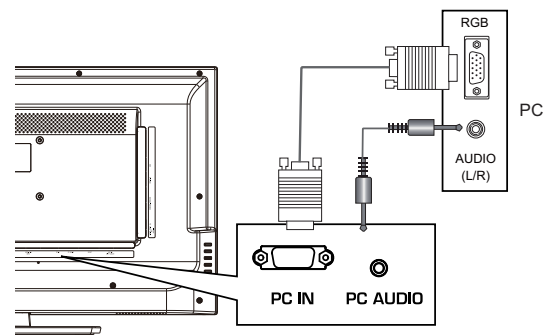

Utilisation d'un câble Péritel

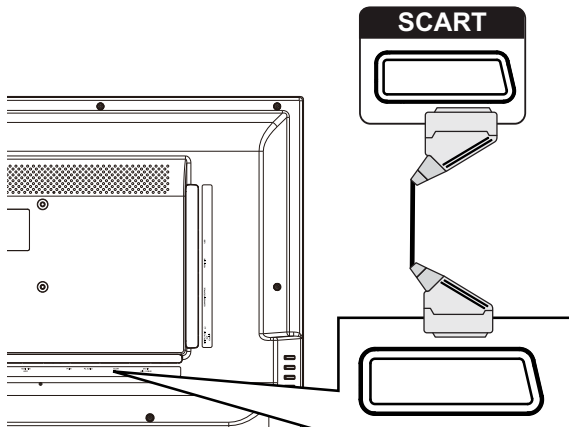

Connexion d'un casque

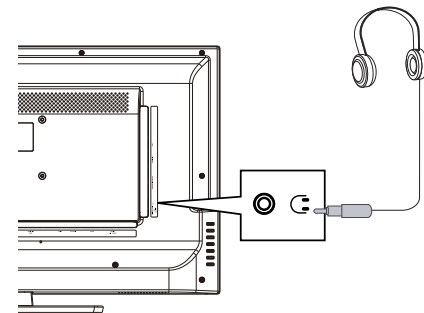

Utilisation d'un câble composant (modèle LE32A650CF uniquement)

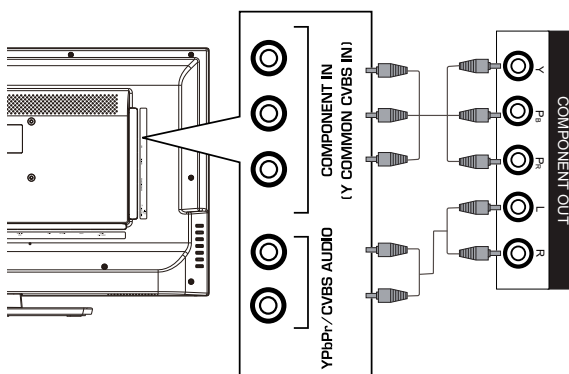

Connexion d'un système audio numérique

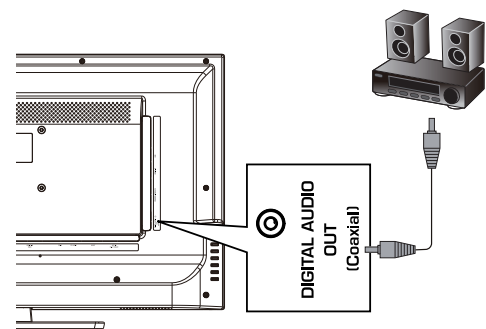

Remarque

- Eteignez le téléviseur et le périphérique avant de procéder aux raccordements.

Utilisation de votre télécommande

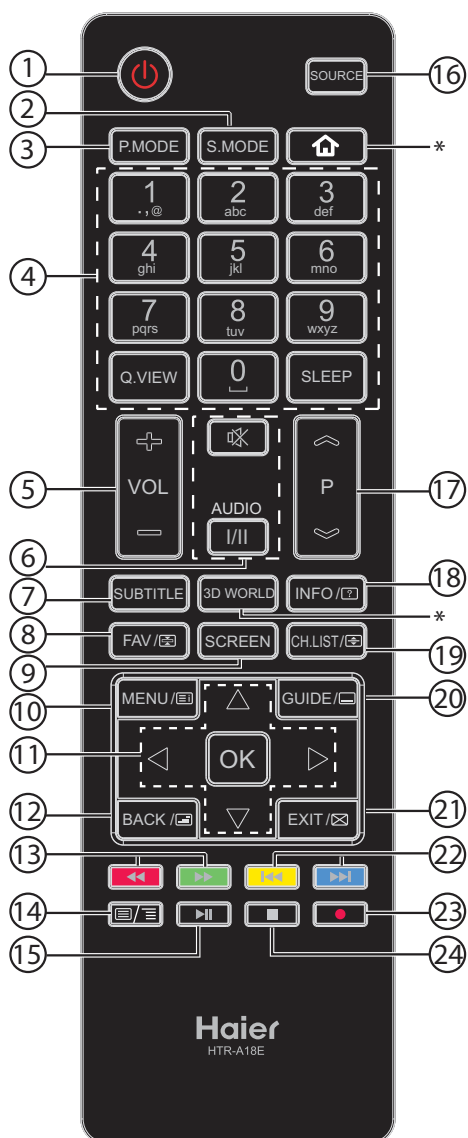

#	Touche	Description
1	(Alimentation)	Appuyez sur cette touche pour allumer ou éteindre le téléviseur.
2	S.MODE	Appuyez sur cette touche pour sélectionner le mode audio.
3	P.MODE	Appuyez sur cette touche pour sélectionner le mode vidéo.
4	0-9	Appuyez sur l'une de ces touches pour accéder à une chaîne ou saisir un mot de passe.
	Q.VIEW	Appuyez sur cette touche pour accéder à la dernière chaîne consultée.
	SLEEP	Appuyez sur cette touche pour définir l'heure de mise en veille.
5	VOL+/-	Appuyez sur cette touche pour régler le volume.
6	(Silencieux)	Appuyez sur cette touche pour activer ou désactiver le son.
	I/II (AUDIO)	Appuyez sur cette touche pour sélectionner le mode audio numérique/NICAM (en fonction du signal de diffusion).

7	SUBTITLE	Appuyez sur cette touche pour afficher les sous-titres.
8	FAV/	Appuyez sur cette touche pour enregistrer une chaîne dans vos favoris. En mode télétexte, appuyez sur cette touche pour garder à l'écran une page actuellement affichée.
9	SCREEN	Appuyez sur cette touche pour changer le mode d'affichage de l'écran.
10	MENU/	Appuyez sur cette touche pour ouvrir ou fermer le menu à l'écran.
11		Appuyez sur cette touche pour parcourir le menu à l'écran.
	OK	Appuyez sur cette touche pour confirmer une sélection.
12	BACK/	Appuyez sur cette touche pour retourner au menu précédent.
		En mode télétexte, appuyez sur cette touche pour activer le mode mixte.
13	(retour) (avance)	Appuyez sur cette touche pour activer la fonction avance rapide ou retour rapide en mode multimédia.
14	(TEXTE)	Appuyez sur cette touche pour activer le mode télétexte.
15	(lecture/pause)	Appuyez sur cette touche pour lire ou suspendre la lecture en mode multimédia et différé.
16	SOURCE	Appuyez sur cette touche pour afficher la liste des sources d'entrée.
17	P /	Appuyez sur cette touche pour changer de chaîne.
18	INFO/	Appuyez sur cette touche pour afficher les informations relatives aux chaînes.
		En mode télétexte, appuyez sur cette touche pour afficher les informations masquées.
19	CH.LIST/	Appuyez sur cette touche pour afficher la liste des chaînes. En mode télétexte, appuyez sur cette touche pour placer l'image en haut ou en bas de l'écran ou l'afficher en plein écran.
20	GUIDE/	Appuyez sur cette touche pour activer le guide des programmes.
		En mode télétexte, appuyez sur cette touche pour accéder à une page secondaire.
21	EXIT/	Appuyez sur cette touche pour fermer le menu à l'écran. En mode télétexte, appuyez sur cette touche pour masquer le texte.
22	(précédent) (suivant)	Appuyez sur cette touche pour accéder directement au fichier suivant ou précédent en mode multimédia.
23	(ENR)	Appuyez sur cette touche pour commencer/suspendre l'enregistrement.
24	(arrêt)	Appuyez sur cette touche pour arrêter la lecture multimédia, la diffusion en différé ou l'enregistrement.

* Cette touche ne fonctionne pas sur ces modèles.

Mise en route

Préparation de votre télécommande

Installation des piles

1. Ouvrez le couvercle des piles.

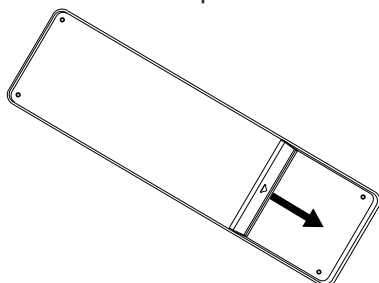

2. Installez deux piles de type AAA. Veillez à introduire correctement les piles de façon à respecter les polarités + et – conformément aux symboles indiqués dans leur compartiment.

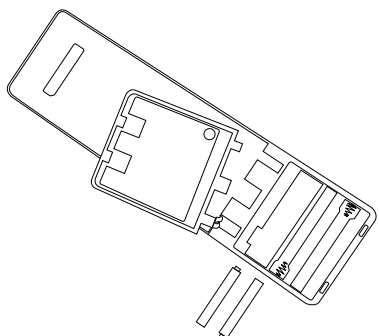

3. Remplacez le couvercle des piles.

Avertissements relatifs à l'utilisation de la télécommande et des piles

- Assurez-vous qu'aucun objet ne se trouve sur la trajectoire entre la télécommande et le capteur du téléviseur.
- Prenez soin de la télécommande. Faites attention à ne pas la laisser tomber.
- La lumière du soleil ainsi que d'autres sources lumineuses de forte intensité interfèrent avec les signaux émis par la télécommande. Évitez par conséquent d'utiliser celle-ci à proximité d'enseignes au néon ou de lampes fluorescentes.
- Ne placez pas la télécommande sous une source directe de chaleur ou dans un endroit humide au risque de l'endommager.
- Le remplacement des piles par un modèle inapproprié risque de provoquer une explosion. Lorsque vous les remplacez, utilisez uniquement des piles de type identique ou équivalent. Ne soumettez pas les piles (le bloc batterie ou les batteries intégrées) à une chaleur excessive, comme la lumière du soleil, des flammes ou toute autre source de cette nature.

- Si vous n'utilisez pas votre téléviseur pendant une période prolongée, retirez les piles de la télécommande.
- Ne jetez pas les piles parmi vos déchets ménagers classiques. Ne les jetez pas au feu non plus. Mettez les piles au rebut conformément aux réglementations locales.

Configuration initiale

La première fois que vous allumez votre téléviseur, l'assistant de configuration vous guide tout au long de la phase de configuration des paramètres de base, comme la langue du menu, le pays, le mot de passe, le type de signal et la recherche des chaînes.

1. Assurez-vous d'avoir :
 - Inséré les piles dans la télécommande. (voir détails page 9)
 - Connecté une antenne ou un câble TV. (voir détails page 7)
 - Branché le cordon d'alimentation à la prise **ENTREE CA** à l'arrière du téléviseur et à une prise de courant en bon état de fonctionnement. Pour le modèle LE32A650CF, il vous suffit de brancher le cordon d'alimentation fourni à une prise de courant en bon état de fonctionnement.
2. Appuyez sur  pour allumer le téléviseur. L'écran de l'assistant de configuration apparaît. Appuyez sur **OK** pour lancer l'assistant.
3. Appuyez sur **▲/▼** pour sélectionner votre langue, puis sur **▶** pour continuer.

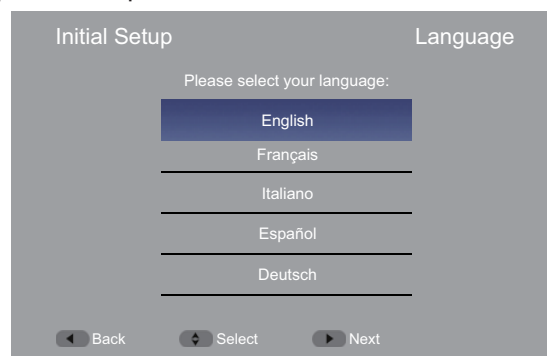

4. Appuyez sur **▲/▼** pour sélectionner votre pays, puis sur **▶** pour continuer.

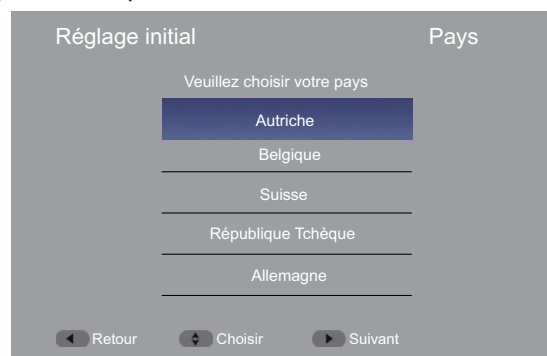

5. Saisissez deux fois votre nouveau mot de passe à 4 chiffres, puis appuyez sur **OK** pour continuer.

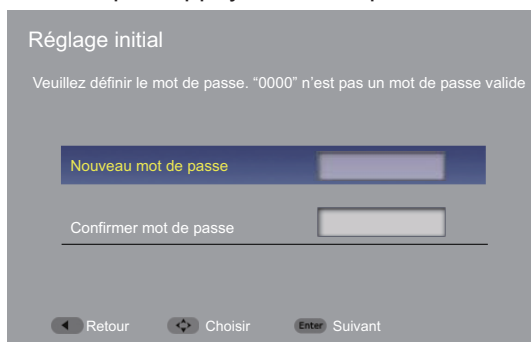

Remarque

- Lors de la phase de configuration initiale, un nouveau mot de passe doit être défini à partir du menu Lock (Verrouillage) si le téléviseur est éteint avant qu'un mot de passe ne soit choisi. Saisissez le mot de passe par défaut **1234** pour accéder au menu Lock, puis choisissez-en un nouveau. Reportez-vous à la section « Modification du mot de passe » à la page 17 pour plus d'informations.

6. Appuyez sur ▲/▼ pour sélectionner votre mode de tuner, puis sur ► pour continuer.

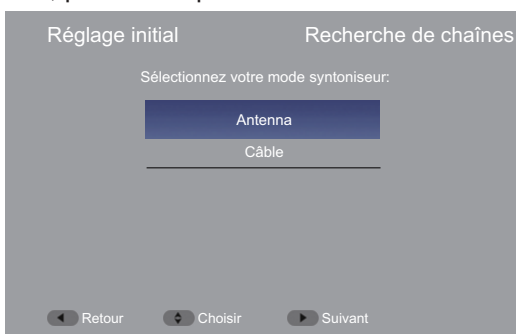

7. Appuyez sur ▲/▼ pour sélectionner **Rechercher**, puis appuyez sur ► pour démarrer la recherche des chaînes.



Si vous avez choisi Câble comme mode de syntonisation, appuyez sur ▲/▼/◀/▶ et les touches des numéros pour configurer les informations du câble, puis appuyez sur **OK** pour démarrer la recherche des chaînes.

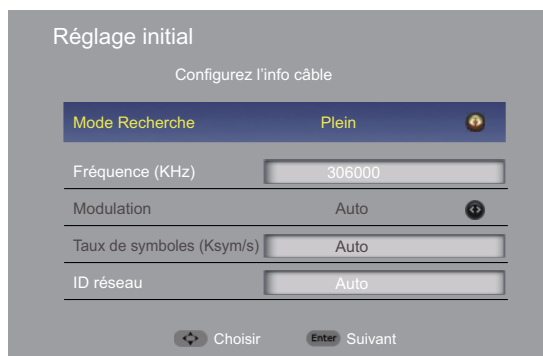

8. Patientez quelques minutes pendant la recherche des chaînes.

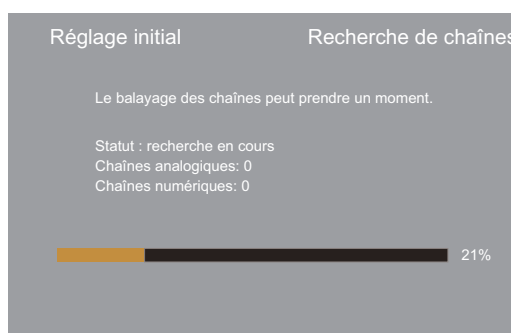

9. Une fois la recherche des chaînes terminée, appuyez sur **OK** pour quitter l'assistant.

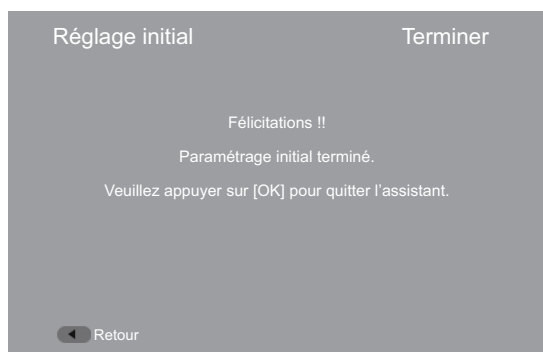

Concepts de base

Mise sous/hors tension du téléviseur

1. Appuyez sur **⏻** pour allumer le téléviseur. Il se peut que l'image n'apparaisse pas immédiatement à l'écran mais seulement au bout de quelques secondes.
2. Appuyez sur **⏻** pour éteindre le téléviseur. Le mode veille du téléviseur est activé.

Remarque

- Bien que le téléviseur soit éteint, il est toujours alimenté. Pour couper l'alimentation, débranchez le cordon.

Sélection de la source d'entrée

1. Appuyez sur **SOURCE**. La liste des sources d'entrée apparaît.



2. Appuyez sur **▲/▼** pour sélectionner la source d'entrée, puis sur **OK**.

Sélection d'une chaîne

- Appuyez sur **P** **↔** / **P** **↔** pour accéder à la chaîne suivante ou précédente de la liste.
- Appuyez sur l'une des touches numériques pour sélectionner directement une chaîne.
- Appuyez sur **CH.LIST**/**☰** pour afficher la liste des chaînes, puis sur **▲/▼** et **OK** pour sélectionner une chaîne.

Utilisation des boutons de couleur :

- **Haut de page** - Appuyez sur le bouton rouge une fois pour sélectionner la première chaîne sur la page en cours, ou à plusieurs reprises pour sélectionner la première chaîne sur les pages précédentes.
- **Bas de page** - Appuyez sur le bouton vert une fois pour sélectionner la dernière chaîne sur la page en cours, ou à plusieurs reprises pour sélectionner la dernière chaîne sur les pages suivantes.
- **Sélectionner la liste** - Appuyez sur le bouton jaune, puis sur **▲/▼** pour sélectionner le type de chaîne que vous souhaitez afficher dans la liste (Tout/Numérique/Radio/Analogique).
- **Quitter** - Appuyez sur le bouton bleu pour fermer la liste des chaînes.
- Appuyez sur **Q.VIEW** pour accéder à la dernière chaîne consultée.

Utilisation de la liste des favoris

Pour ajouter une chaîne à vos favoris :

1. Accédez à la chaîne que vous voulez ajouter à la liste de vos favoris.
2. Appuyez sur **FAV**/**☑** pour afficher la liste des favoris.
3. Appuyez sur **▲/▼** pour sélectionner l'emplacement de votre choix, puis sur **OK** pour ajouter la chaîne sélectionnée à la liste des favoris. **☑** apparaît sur la bannière d'informations.

Pour regarder une de vos chaînes favorites :

1. Appuyez sur **FAV**/**☑** pour ouvrir la liste des chaînes favorites.
2. Appuyez sur **▲/▼** pour sélectionner une chaîne favorite, puis sur **OK** pour accéder à la chaîne.

Pour supprimer une chaîne favorite :

1. Appuyez sur **FAV**/**☑** pour ouvrir la liste des chaînes favorites.
2. Appuyez sur **▲/▼** pour sélectionner la chaîne favorite que vous souhaitez supprimer, puis appuyez sur **OK** pour accéder à la chaîne.
3. Appuyez à nouveau sur **OK** pour supprimer la chaîne de votre liste des chaînes favorites. **☑** disparaît de la bannière d'information.

Réglage du volume

- Appuyez sur **VOL+/VOL-** pour augmenter ou baisser le volume.
- Appuyez sur **🔇** pour couper le son. Appuyez à nouveau sur **🔇** pour remettre le son.

Affichage des informations relatives aux chaînes

- Appuyez sur **INFO**/**?** une fois pour afficher les informations générales sur la chaîne, telles que le numéro de la chaîne, le mode de tuner, etc.
- Appuyez deux fois sur **INFO**/**?** pour afficher des informations supplémentaires, telles que le titre des programmes, la résolution, les informations audio, etc.
- Appuyez sur **INFO**/**?** trois fois pour afficher la description des programmes.
- Appuyez sur **INFO**/**?** une fois de plus pour fermer la bannière d'informations.

Navigation dans le menu à l'écran

1. Appuyez sur **MENU**/**☰**. Le menu à l'écran s'ouvre.
2. Appuyez sur **▲/▼** pour sélectionner un menu principal (Video/Audio/TV/Setup/Lock), puis sur **OK** pour accéder au sous-menu.
3. Appuyez sur **▲/▼** pour sélectionner un élément du sous-menu, puis sur **OK** pour accéder au menu, ou appuyez sur **▲/▼** pour ajuster le réglage ou sélectionner une option de réglage.
4. Appuyez sur **BACK**/**☒** pour retourner au menu précédent, ou sur **EXIT**/**☒** pour fermer le menu à l'écran.

Utilisation de votre téléviseur

Réglage des paramètres vidéo



❖ Mode Image

Permet de sélectionner le mode image. Suivant le programme, vous pouvez choisir **Utilisateur/Vif/ECO/Standard/Léger**.

📝 Note

- Vous pouvez également appuyer sur le bouton **P.MODE** pour sélectionner le mode image.
- Le réglage manuel des paramètres d'image modifie automatiquement le **mode image** en **Utilisateur**.

❖ Rétroéclairage

Permet de régler la luminosité du rétroéclairage qui affecte la luminosité générale de l'image.

❖ Luminosité

Permet d'éclaircir ou d'assombrir l'image.

❖ Contraste

Permet de régler l'intensité du niveau de blanc de l'image.

❖ Saturation

Permet de régler la saturation des couleurs de l'image.

❖ TEINTE

Permet de régler la teinte des couleurs de l'image.

❖ Netteté

Permet d'accentuer ou d'adoucir l'image.

❖ Gamma

Permet de sélectionner le type de gamma.

❖ Temp. couleur

Permet de sélectionner la température des couleurs. Vous pouvez choisir entre :

- **Froid** – Confère au blanc une teinte bleutée.
- **Standard** – Confère au blanc une teinte neutre.
- **Chaud** – Confère au blanc une teinte rougeâtre.

❖ Vidéo avancé

Permet de régler les paramètres vidéo avancés.

■ DNR

Permet de réduire le bruit à l'écran et produit une image vidéo plus propre.

■ NR MPEG

Permet de réduire le bruit à l'image des vidéos compressées en MPEG.

■ Cont. LUMA adaptatif

Permet de régler la luminosité moyenne de l'image afin de compenser les zones de luminosité importantes.

■ Ton chair

Permet de régler la couleur de la peau suivant les préférences de teintes de peau.

■ Mode Film DI

Permet d'optimiser les réglages de l'image pour regarder des films.

■ Étirement bleu

Permet d'augmenter la composante bleue du blanc et des pixels proches du blanc sans affecter les couleurs des teintes carnées.

■ Mode Jeu

Permet d'optimiser les réglages de l'image pour jouer aux jeux vidéo.

■ Rétroécl. adaptatif

Permet de modifier dynamiquement le rétroéclairage de l'écran en fonction de la quantité de lumière et d'ombre du signal.

■ Mode VGA (source VGA uniquement)

Permet de sélectionner le mode VGA.

- **Vidéo** – Ce mode permet d'afficher des images plus uniformes et du texte plus clair.
- **Graphique** – Ce mode permet d'afficher des images plus nettes. Sélectionnez ce mode pour regarder des vidéos depuis votre ordinateur.

■ Mode HDMI (horloge progressive HDMI uniquement)

Permet de sélectionner le mode HDMI.

- **Auto** – Choisit automatiquement Video/Graphic.
- **Graphique** – Ce mode permet d'afficher des images plus uniformes et du texte clair. Sélectionnez ce mode lorsque vous connectez un ordinateur.
- **Vidéo** – Ce mode permet d'afficher des images plus nettes. Sélectionnez ce mode lorsque vous regardez des vidéos depuis un ordinateur ou un lecteur vidéo, par exemple un lecteur DVD, Blu-ray, etc.

■ Sur-balayage (Source HDMI uniquement)

Pour étendre l'affichage au-delà de la partie visible de l'écran. L'image générée sera 'recentrée' au milieu de l'image.

📝 Note

- Lorsque l'option **Sur-balayage** est réglée sur **Désactivé**, le **Mode écran** ne peut être sélectionné.

❖ VGA

Permet de régler l'image de l'ordinateur en source VGA. Vous pouvez ajuster :

- **Réglage auto** – Ajuste automatiquement les réglages de l'image.
- **Position H.** – Ajuste la position horizontale de l'image.

- **Position V.** – Ajuste la position verticale de l'image.
- **Phase** – Ajuste la mise au point des images stables.
- **Horloge** – Ajuste la fréquence d'échantillonnage.

❖ Audio seul

Permet d'éteindre l'image TV et d'écouter uniquement le son du programme.

✎ Note

- Pour quitter le mode audio uniquement, appuyez sur n'importe quel bouton.

❖ Réinit.

Permet de réinitialiser les paramètres vidéo sur les paramètres par défaut.

Réglage des paramètres audio



❖ Mode audio

Permet de sélectionner le mode audio. Vous pouvez sélectionner Utilisateur/Standard/Musique/Théâtre selon vos préférences.

✎ Note

- Vous pouvez également appuyer sur le bouton **S.MODE** pour sélectionner le mode audio.
- Le réglage manuel des paramètres audio modifie automatiquement le mode **Audio** en **Utilisateur**.

❖ Balance

Permet de régler la balance entre les haut-parleurs gauche et droit.

❖ Graves

Permet de régler les basses fréquences.

❖ Aigus

Permet de régler les hautes fréquences.

❖ Son Surround

Permet de simuler le son surround.

❖ Haut parleur

Permet d'activer ou de désactiver les haut-parleurs TV intégrés. Vous pouvez sélectionner :

- **Désactivé** – Permet de désactiver les haut-parleurs TV intégrés.
- **Arrêt** – Permet d'activer les haut-parleurs TV intégrés.
- **Auto (CEC)** – Permet de faire sortir le son d'un périphérique CEC connecté.

✎ Note

- L'option **Auto (CEC)** sera désactivée si la **fonction CEC** du menu CEC est réglée sur **Off**.

❖ Type SPDIF

Permet de sélectionner le type de sortie audio numérique SPDIF.

❖ Délais SPDIF

Permet de régler le délai d'attente SPDIF pour synchroniser le son avec l'image (0~250).

❖ Contrôle du vol.auto

Activez ce réglage pour garder un volume sonore homogène lorsque vous changez de chaîne ou lorsque vous passez d'un programme à une publicité.

❖ Type

Permet de sélectionner le type audio.

- **Normal** – Garantit un son normal.
- **Malentendants** – Fournit des descriptions visuelles des scènes pour les spectateurs malentendants.
- **Malvoyants** – Fournit des narrations audio des scènes pour les spectateurs malvoyants.

❖ Malvoyants(TV numérique uniquement)

Permet de régler les paramètres audio pour les personnes malvoyantes.

■ Haut parleur

Permet d'activer ou de désactiver les haut-parleurs.

■ Casque

Permet d'activer ou de désactiver le casque.

■ Volume

Permet de régler le volume sonore de la narration audio.

■ Panoramique et fondu

Permet d'activer ou de désactiver le contrôle panoramique et fondu.

■ Audio malvoyants

Permet de sélectionner la langue audio pour les personnes malvoyantes. (Les options dépendent du contenu audio diffusé)

✎ Note

- Le réglage pour Malvoyants est disponible uniquement lorsque l'option Type est réglée sur malvoyants.

❖ Downmix Mode

Permet de sélectionner le mode audio downmix.

❖ Réinit.

Permet de réinitialiser les paramètres audio sur les paramètres par défaut.

Réglage des paramètres des chaînes

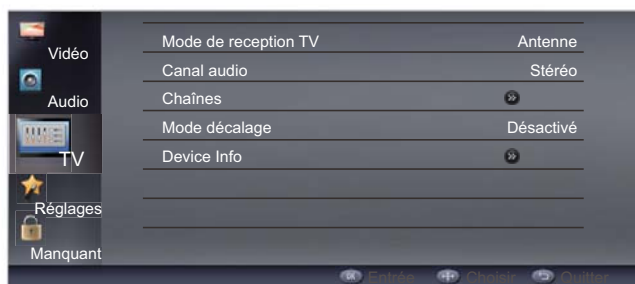

❖ Mode de réception TV

Permet de sélectionner le mode de tuner : Antenne/ Câble.

❖ Canal audio (TV analogique uniquement)

Permet de sélectionner le mode audio pour un programme de radiodiffusion audio ou stéréo multiple.

❖ Langue audio (TV numérique uniquement)

Permet de choisir la langue audio des programmes disposant de pistes multilingues.

❖ Langue audio 2nd (TV numérique uniquement)

Permet de sélectionner la deuxième langue audio des programmes disposant de pistes multilingues.

❖ Chaînes

Permet de procéder à la recherche des chaînes et de modifier la liste des chaînes.

■ Recherche de chaînes

Permet de procéder au balayage des chaînes après avoir sélectionné votre pays et configuré les informations câble (mode câble).

■ Mise à jour recherche

Permet de procéder à la mise à jour du balayage des chaînes pour ajouter des chaînes à la liste des chaînes existantes.

■ Recherche analogique manuelle

Permet de procéder à une recherche manuelle analogique en-deçà ou au-delà d'une fréquence de départ donnée.

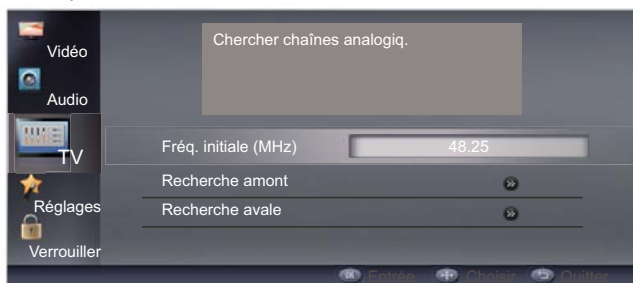

1. Appuyez sur ▲/▼ pour sélectionner **Début de fréquence (MHz)**, puis utilisez les touches numériques de la télécommande pour entrer la fréquence de départ.
2. Appuyez sur ▲/▼ pour sélectionner **Recherche amont** ou **Recherche aval**, puis sur **OK** pour parcourir les chaînes des fréquences supérieures ou inférieures depuis la fréquence de départ.

■ Recherche RF simple (chaîne numérique uniquement)

Permet de procéder à la recherche simple RF et de contrôler l'intensité et la qualité du signal.

Mode antenne



1. Utilisez les touches numériques de la télécommande pour entrer la chaîne RF.
2. Appuyez sur **OK** pour démarrer la recherche.

Mode câble

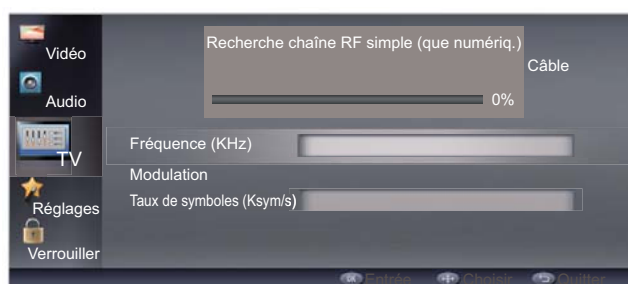

1. Appuyez sur ▲/▼ pour sélectionner **Fréquence (KHz)**, puis utilisez les touches numériques de la télécommande pour entrer la fréquence.
2. Appuyez sur ▲/▼ pour sélectionner **Modulation**, puis sur ◀/▶ pour sélectionner le type de modulation.
3. Appuyez sur ▲/▼ pour sélectionner **Taux de symboles (Ksym/s)**, puis utilisez les touches numériques de la télécommande pour entrer le débit de symboles.
4. Appuyez sur **OK** pour démarrer la recherche.

■ Sélection d'un réseau favori

Permet de sélectionner le réseau de votre choix si la recherche des chaînes a détecté plus de deux réseaux.

■ Passer de chaîne

Permet de sélectionner les chaînes qui seront ignorées en utilisant les boutons P / P . Vous pouvez toujours accéder à la chaîne ignorée en utilisant les touches numériques de la télécommande.

1. Appuyez sur ▲/▼ pour sélectionner la chaîne à ignorer, puis sur **OK**. sera affiché.

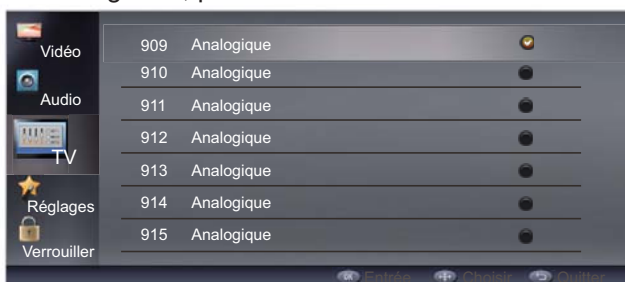

- Répétez l'étape précédente jusqu'à ce que vous en ayez terminé avec le réglage de toutes les chaînes à ignorer.

■ Trier chaînes

Permet de modifier l'ordre de la liste de chaînes.

- Appuyez sur ▲/▼ pour sélectionner la chaîne dont vous désirez modifier l'emplacement, puis sur **OK**. 📍 sera affiché.
- Appuyez sur ▲/▼ pour sélectionner l'emplacement de chaîne souhaité, puis sur **OK** pour intervertir l'emplacement des deux chaînes.
- Répétez les étapes 1 et 2 jusqu'à ce que le tri des chaînes soit terminé.

■ Editer chaînes

Permet de modifier le numéro et le nom de la chaîne.

- Appuyez sur ▲/▼ pour sélectionner la chaîne à modifier, puis sur **OK**.

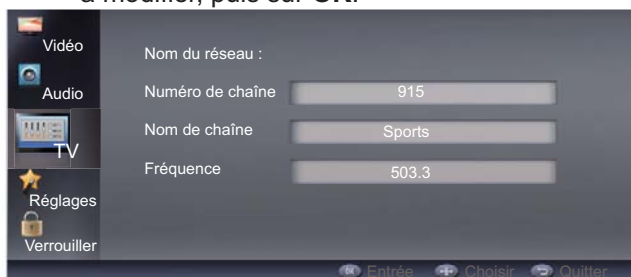

- Appuyez sur ▲/▼ pour sélectionner **Numéro de Chaîne**, puis appuyez sur les touches numériques de la télécommande pour entrer le numéro de chaîne désiré.
- Appuyez sur ▲/▼ pour sélectionner **Nommer la chaîne**, puis entrez les caractères du nouveau nom en appuyant à plusieurs reprises sur les touches numériques pour sélectionner un caractère.

📎 Note

- Pour supprimer un caractère, appuyez sur le bouton ◀.

■ Rég. fin chaînes analog.

Permet de régler avec précision les chaînes analogiques si la réception est mauvaise.

- Appuyez sur ▲/▼ pour sélectionner la chaîne analogique à régler avec précision.
- Appuyez sur ◀/▶ pour régler la fréquence tout en contrôlant l'image d'arrière-plan, puis appuyez sur **OK** pour définir.



■ Effacer la liste des chaînes

Permet de supprimer toutes les chaînes enregistrées dans la liste des chaînes.

❖ Mode décalage

Permet d'activer ou de désactiver le mode visionnage différé. Se reporter à la section « Visionnage différé » page 21 pour plus d'informations.

❖ Device Info

Permet de vérifier les informations du périphérique connecté au port USB à l'arrière du téléviseur.

Réglage des paramètres du téléviseur

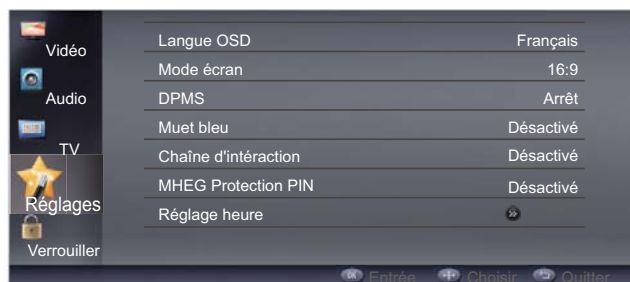

❖ Langue OSD

Permet de sélectionner la langue des menus à l'écran.

❖ Mode écran

Permet de sélectionner le mode d'affichage de l'écran.

📎 Note

- Vous pouvez également appuyer sur le bouton **SCREEN** pour sélectionner le mode d'affichage.

❖ DPMS (Signaux de gestion d'économie de l'affichage)

Activez ce réglage pour que le téléviseur se mette automatiquement en veille lorsqu'aucun signal d'entrée PC n'est détecté au bout de 40 secondes en mode VGA.

❖ Muet bleu

Activez ce réglage pour afficher un écran bleu en l'absence de signal d'entrée ou pendant l'écoute de programmes audio.

❖ Chaîne d'interaction

Activez ce réglage pour permettre la fonction chaîne d'interaction.

❖ MHEG Protection PIN

Activez ce réglage pour permettre la fonction protection PIN MHEG.

❖ Réglage heure

Permet de régler les paramètres de l'heure et du minuteur.

■ Fuseau

Permet de sélectionner votre fuseau horaire.

■ Heure

Synchronisation auto

Sélectionnez **Arrêt** pour synchroniser automatiquement la date et l'heure avec le signal numérique (si disponible). Sélectionnez **Désactivé** pour régler manuellement la date et l'heure.

Date

Appuyez sur ◀/▶ et les touches numériques pour régler la date.

Heure

Appuyez sur ◀/▶ et les touches numériques pour régler l'heure.

Minuterie activée

Permet d'allumer automatiquement le téléviseur à une heure précise.

Minuterie

Lorsque le minuteur de mise sous tension est activé, appuyez sur ◀/▶ et les touches numériques pour régler l'heure de démarrage.

Activer le canal

Lorsque le minuteur de mise sous tension est activé, sélectionnez la chaîne à activer à la mise sous tension dans la liste des chaînes.

Minuterie désact.

Permet d'éteindre automatiquement le téléviseur à une heure précise.

Minuterie

Lorsque le minuteur de mise hors tension est activé, appuyez sur ◀/▶ et les touches numériques pour régler l'heure de mise hors tension.

■ Arrêt programmé

Permet d'éteindre automatiquement le téléviseur après un certain temps écoulé.

■ Minuterie auto

Permet d'éteindre automatiquement le téléviseur en l'absence d'opération au bout d'un certain temps.

❖ Sous-titres

Permet de régler les paramètres de sous-titrage.

■ Ss-titres analog.

Permet d'activer ou de désactiver les sous-titres analogiques. Sélectionnez **Muet** pour activer les sous-titres analogiques lorsque le téléviseur est en mode silencieux.

■ Langue ss-titres numériq.

Permet de sélectionner la langue des sous-titres numériques.

■ 2nd Langue ss-titres numériq.

Permet de sélectionner la deuxième langue des sous-titres numériques.

■ Type de ss-titres

Permet de sélectionner le type de sous-titres numériques.

❖ Télétexte

Permet de régler les paramètres du télétexte.

■ Langue Télétexte numériq.

Permet de sélectionner la langue du télétexte numérique.

■ Décoder la langue de la page

Permet de sélectionner la langue de la page de décodage.

❖ Interface commune

Permet de contrôler les informations du CAM inséré dans le logement **INTERFACE COMMUNE** à l'arrière du téléviseur.

❖ OAD (téléchargement à distance)

Permet de mettre à jour le logiciel du téléviseur à distance.

■ Téléchargement OAD

Permet de mettre à jour manuellement le logiciel du téléviseur à distance. Suivez les instructions à l'écran pour achever la mise à jour du logiciel.

■ Téléchargement auto

Sélectionnez **Oui** pour permettre à votre téléviseur de télécharger automatiquement le nouveau logiciel à distance.

■ Installation auto

Sélectionnez **Oui** pour permettre à votre téléviseur d'installer automatiquement le nouveau logiciel à distance.

❖ Version en cours

Permet de contrôler les informations relatives à la version du logiciel.

❖ Système d'information

Permet de contrôler les informations relatives au système.

❖ Réini. par défaut

Permet de réinitialiser les réglages image, audio, chaîne et utilisateur sur les paramètres par défaut.

❖ Menu CEC

Permet de régler les paramètres CEC.

■ CEC fonction

Permet d'activer ou de désactiver la fonction CEC.

■ Arrêt auto

Lorsque cette option est réglée sur **Arrêt**, le périphérique CEC s'éteint automatiquement en même temps que le téléviseur.

■ Reconnaissance du périphérique

Permet de contrôler si votre périphérique est branché et prend en charge le CEC.

■ Veille (lorsque le périphérique CEC est connecté)

Permet d'éteindre le périphérique CEC de votre choix.

■ Mise sous tension (Quand le périphérique CEC est connecté)

Permet d'allumer le périphérique CEC de votre choix.

■ Désactiver/Activer Sys. Aud. Ctrl. (lorsque le périphérique CEC est connecté)

lorsque cette option est activée, il est possible de contrôler le volume du périphérique CEC avec la télécommande du téléviseur.

✎ Note

- Tous les périphériques HDMI ne sont pas compatibles CEC. Reportez-vous au manuel d'utilisation livré par le fabricant de votre périphérique pour plus de détails.
- Vous devez utiliser des câbles HDMI pour connecter des périphériques CEC compatibles HDMI à votre téléviseur.
- La fonction HDMI CEC du périphérique connecté doit être activée.

- Si vous connectez un périphérique HDMI qui n'est pas compatible HDMI CEC, l'option de contrôle CEC ne fonctionnera pas.
- Selon le périphérique HDMI connecté, l'option de contrôle HDMI CEC peut ne pas fonctionner.

❖ Mode Boutique

Permet d'activer ou de désactiver le mode magasin.

- **Arrêt** – Les paramètres doivent permettre un impact maximum au niveau de l'affichage du magasin et la bannière d'informations des produits s'affiche à l'écran.
- **Désactivé** – Les paramètres sont optimisés pour garantir un visionnage à domicile normal et une efficacité énergétique.

Réglage des paramètres de verrouillage

Entrez le mot de passe défini lors du paramétrage initial pour accéder au menu de verrouillage.

📝 Note

- Si vous n'avez pas défini de mot de passe lors du paramétrage initial, entrez **1234** pour accéder au menu de verrouillage.
- En cas d'oubli de votre mot de passe, saisissez le mot de passe par défaut **9443** pour accéder au menu Lock (Verrouillage) et définir un nouveau mot de passe.

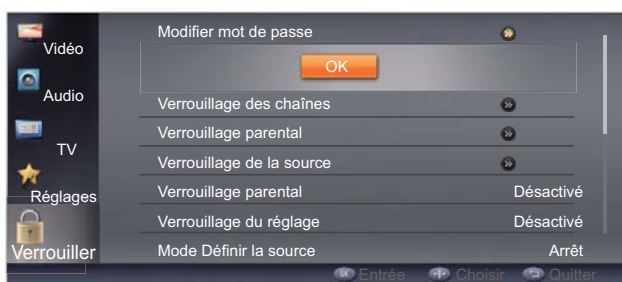

❖ Modifier mot de passe

Permet de modifier le mot de passe.

❖ Verrouillage des chaînes

Permet de verrouiller les chaînes dont vous souhaitez interdire l'accès à d'autres personnes.

1. Appuyez sur ▲/▼ pour sélectionner la chaîne que vous désirez verrouiller, puis sur **OK**. 📵 sera affiché.
2. Répétez l'étape précédente jusqu'à ce que vous ayez terminé de définir toutes les chaînes à verrouiller.

📝 Note

- Pour accéder à une chaîne verrouillée, vous devez entrer un mot de passe à 4 chiffres.

❖ Verrouillage de l'intervalle de temps (pour la Norvège uniquement)

Permet de définir l'intervalle de temps pendant lequel les chaînes TV seront verrouillées. Vous devez entrer le mot de passe pour déverrouiller et regarder les chaînes.

❖ Verrouillage parental

Permet d'empêcher les enfants de regarder certains programmes TV en fonction du niveau de classification sélectionné.

📝 Note

- Cette fonction ne fonctionne qu'avec les programmes contenant des Informations sur la classification par âge.

❖ Verrouillage de la source

Permet de verrouiller la source d'entrée.

1. Appuyez sur ▲/▼ pour sélectionner la source d'entrée à verrouiller, puis sur **OK**. 📵 sera affiché.
2. Répétez l'étape précédente jusqu'à ce que vous en ayez terminé avec le réglage de toutes les chaînes à verrouiller

📝 Note

- Pour accéder à une source verrouillée, vous devez entrer le mot de passe à 4 chiffres.

❖ Verrouillage parental

Permet de verrouiller les boutons de contrôle sur le côté du téléviseur.

❖ Verrouillage du réglage

Permet de désactiver la fonction réglage du téléviseur. Lorsque cette option est définie sur **Arrêt**, le menu principal de la **TV** n'est pas disponible.

❖ Mode source définie

Permet de programmer la TV pour qu'elle s'allume avec une source d'entrée par défaut.

❖ Source définie

Permet de sélectionner la source d'entrée par défaut, si **Mode source définie** est sur **Arrêt**.

❖ N° de chaîne

Permet de sélectionner la chaîne par défaut, si **Définir la source** est défini sur **TV**.

❖ Volume maxi

Permet de définir la limite maximale du volume.

❖ Mode de Volume initial

Permet de programmer la TV pour qu'elle s'allume avec un niveau de volume par défaut.

❖ Volume initial

Permet de sélectionner le niveau de volume par défaut, si **Mode de Volume initial** est sur **Arrêt**.

❖ Effacer le verrouillage

Pour réinitialiser les paramètres de verrouillage sur les réglages par défaut.

❖ Réglage initial

Permet de réinitialiser les paramètres image, audio, chaîne, utilisateur et verrouillage sur les paramètres par défaut. L'écran Configuration initiale s'affiche.

Autres fonctionnalités

Lecteur multimédia USB

Le lecteur multimédia USB vous permet de connecter une clé USB à votre TV et de lire des photos, de la musique ou des vidéos.

Note

- La clé USB doit être au format FAT32.
- Les fichiers sur la clé USB doivent avoir une extension compatible (*.mp3, *.jpg, *.mp4, etc.).
- Les fichiers qui ne sont pas compatibles ne pourront être lus.
- Il se peut que certains fichiers ne puissent être lus en raison du paramétrage individuel du fichier.
- Le lecteur n'est pas prévu pour lire des fichiers provenant d'un disque dur externe ou d'un lecteur mp3.
- Le fonctionnement via concentrateurs USB n'est pas garanti.
- En raison de la portée limitée de la transmission du signal USB, il est recommandé de ne pas utiliser de câble patch USB.
- Utilisez des périphériques USB haute vitesse conformes à la norme d'interface USB 2.0 full speed. Si le périphérique USB n'est pas conforme à la norme d'interface USB 2.0 full speed, la lecture peut s'en trouver affectée.

Attention :

- Ne débranchez pas le lecteur USB du téléviseur avant d'avoir arrêté le lecteur multimédia USB.

Formatage de la clé USB :

Vous pouvez formater votre clé USB au moyen du menu à l'écran.

1. Basculez en source téléviseur.
2. Appuyez sur **MENU/☰**. Le menu à l'écran s'ouvre.
3. Appuyez sur **▲/▼** pour sélectionner **TV**, puis appuyez sur **OK**.
4. Appuyez sur **▲/▼** pour sélectionner **Device Info**, puis appuyez sur **OK**.
5. Sélectionnez votre clé USB, puis appuyez sur **OK**.
6. Appuyez sur **▲/▼** pour sélectionner **Format**, puis appuyez sur **OK**.
7. Lorsque l'écran de confirmation s'ouvre, sélectionnez **OUI**, puis appuyez sur **OK**.
8. Une fois le formatage terminé, appuyez sur **EXIT**.

Utilisation du lecteur multimédia USB :

1. Connectez votre clé USB au port USB à l'arrière de la TV.

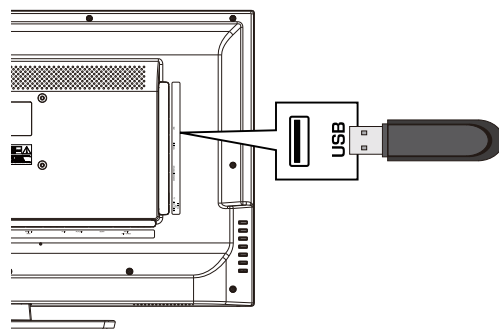

2. Appuyez sur **SOURCE**, puis sur **▲/▼** pour sélectionner **USB** et appuyez sur **OK** pour basculer en mode USB.

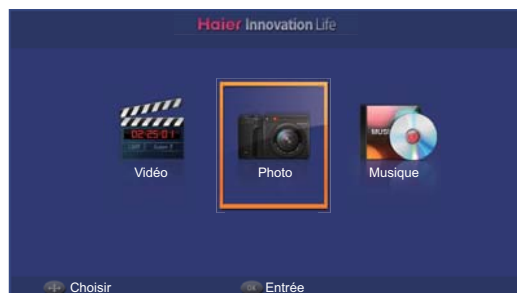

3. Appuyez sur **◀/▶** pour sélectionner le type de média : **Vidéo**, **Photo** ou **Musique**, puis appuyez sur **OK**.
4. Appuyez sur **▲/▼/◀/▶** pour sélectionner le fichier à lire, puis appuyez sur **OK**.
5. Pour régler les paramètres, appuyez sur **MENU/☰** pour ouvrir le menu à l'écran.
6. Appuyez sur **▲/▼** pour sélectionner un élément, puis appuyez sur **OK** pour exécuter ou afficher les options de réglage, puis appuyez sur **▲/▼** pour sélectionner l'option désirée et appuyez sur **OK**.
7. Appuyez sur **BACK/☒** pour retourner au menu précédent ou fermer le menu.

Mode thumbnail/Liste

Lorsque vous affichez le contenu de la clé USB, appuyez sur **FAV/☒** pour passer en mode thumbnail/liste.

Appuyez sur **MENU/☰** pour ouvrir le menu à l'écran.

❖ Trier

Permet de sélectionner l'algorithme de tri des fichiers.

❖ Type de média

Permet de sélectionner le type de média.

🔧 Note

- Permet de retourner dans le répertoire supérieur lorsque vous naviguez sur la clé USB.
En mode thumbnail, appuyez sur **BACK/☒**.
En mode liste, appuyez sur **▲/▼** pour sélectionner l'icône , en haut de la liste, puis appuyez sur **OK**.

Mode photo

Appuyez sur **MENU/☰** pour ouvrir le menu à l'écran.

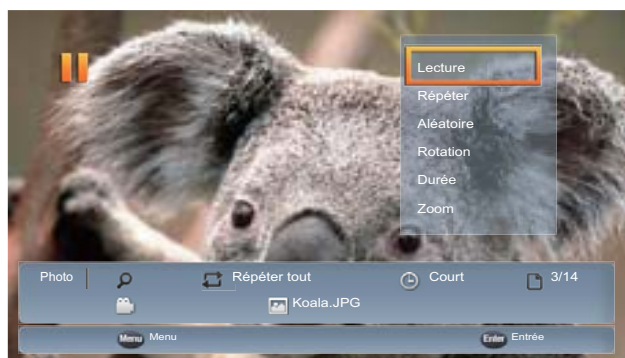

❖ Lecture/Pause

Permet de lire ou de mettre en pause le diaporama.

❖ Répéter

Permet de sélectionner le mode boucle pour lire les fichiers dans le même dossier.

❖ Aléatoire

Permet d'activer ou de désactiver le mode shuffle. Activez le mode shuffle pour lire les fichiers de façon aléatoire.

❖ Rotation

Permet de faire pivoter la photo de 90° dans le sens des aiguilles d'une montre.

❖ Durée

Permet de sélectionner la durée d'affichage de la photo.

❖ Zoom

Permet de zoomer dans la photo.

❖ Effet

Permet de sélectionner un effet de transition entre deux photos.

❖ Afficher info

Permet d'afficher les informations de la photo affichée.

Mode musique

Appuyez sur **MENU/☰** pour ouvrir le menu à l'écran.

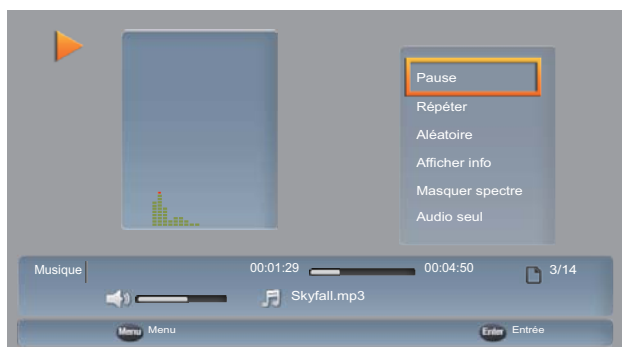

❖ Lecture/Pause

Permet de lire ou de mettre en pause la musique.

❖ Répéter

Permet de sélectionner le mode boucle pour lire les fichiers dans le même dossier.

❖ Aléatoire

Permet d'activer ou de désactiver le mode shuffle. Activez le mode shuffle pour lire les fichiers de façon aléatoire.

❖ Afficher info

Permet d'afficher les informations de la musique lue.

❖ Masquer/Afficher spectre

Permet de masquer ou d'afficher le spectre.

❖ Audio seul

Permet de désactiver l'affichage et d'écouter uniquement le son.

📝 Note

- Pour quitter le mode audio uniquement, appuyez sur n'importe quel bouton.

Mode vidéo

Appuyez sur **MENU/☰** pour ouvrir le menu à l'écran

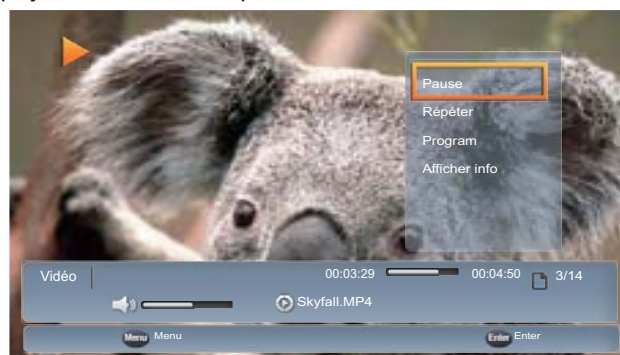

❖ Lecture/Pause

Permet de lire ou de mettre en pause la vidéo.

❖ Répéter

Permet de sélectionner le mode boucle pour lire les fichiers dans le même dossier.

❖ Program

Permet de sélectionner les programmes d'un fichier *.ts.

❖ Afficher info

Permet d'afficher les informations de la vidéo lue.

Fonction du bouton

Bouton	Fonction	Photo	Musique	Vidéo
▶	Lecture/Pause	✓	✓	✓
▶▶	Lire le fichier suivant	✓	✓	✓
◀◀	Lire le fichier précédent	✓	✓	✓
▶▶▶	Avance rapide	✓*	✓	✓
◀◀◀	Retour rapide	✓	✓	✓
■	Arrêt		✓	✓**

* En mode photo, appuyez sur ▶▶ pour sélectionner la durée d'affichage de la photo.

** Pendant la lecture de la vidéo, appuyer sur la touche ■ permet de mettre la lecture en pause ; un écran bleu apparaît au moment où vous avez mis pause, ainsi qu'un message « Arrêter - Reprendre ». Pour continuer, vous pouvez :

- Appuyer sur OK ou sur la touche ▶|| pour reprendre la lecture là où vous l'avez arrêtée.
- Appuyer à nouveau sur la touche ■ pour arrêter la lecture, puis sur OK ou sur la touche ▶|| pour recommencer la lecture depuis le début de la vidéo.

Formats de fichier pris en charge

Format vidéo			
Extension de fichier	Conteneur	Codec vidéo	Codec audio
*.avi	AVI	XviD MPEG1 MPEG2 MP@HL H.264 BP LV 4.0 H.264 MP LV 4.0 H.264 HP LV 4.0 MPEG-4 SP@HL 3.0 MPEG-4 ASP@HL 4.0 Motion JPEG	MP3 (MPEG1 Layer3) MPEG1 Layer1/2 MPEG2 : AAC/AAC-LC MPEG4 : AAC-LC/HE-AAC WAV : PCM/ADPCM AC3
*.mp4	MP4	H.264 BP LV 4.0 H.264 MP LV 4.0 H.264 HP LV 4.0 MPEG-4 SP@HL 3.0 MPEG-4 ASP@HL 4.0	MP3 (MPEG1 Layer3) MPEG1 Layer1/2 MPEG2 : AAC MPEG4 : HE-AAC
*.mov	MP4	H.264 BP LV 4.0 H.264 MP LV 4.0 H.264 HP LV 4.0 MPEG-4 SP@HL 3.0 MPEG-4 ASP@HL 4.0 Motion JPEG	MPEG2 : AAC/AAC-LC MPEG4 : AAC-LC/HE-AAC
*.mkv *.vob	MKV MPEG PS	H.264 BP LV 4.0 H.264 MP LV 4.0 H.264 HP LV 4.0 MPEG-4 SP@HL 3.0 MPEG-4 ASP@HL 4.0	MP3 (MPEG1 Layer3) MPEG1 Layer1/2 MPEG2 : AAC/AAC-LC MPEG4 : AAC-LC/HE-AAC AC3
*.mpg	MKV MPEG TS	MPEG-2 MP@HL	MPEG1 Layer1/2 AC3
*.mpeg	MPEG TS	MPEG-1 MPEG-2 MP@HL	MP3 (MPEG1 Layer3) MPEG1 Layer1/2AC3 AC3
*.ts	MPEG TS	MPEG-2 MP@HL H.264 BP LV 4.0 H.264 MP LV 4.0 H.264 HP LV 4.0	MP3 (MPEG1 Layer3) MPEG1 Layer1/2 MPEG2 : AAC MPEG4 : HE-AAC

Format audio		
Extension de fichier	Conteneur	Codec audio
*.mp3	MP3	MP3 (MPEG1 Layer3)

Format photo		
Extension de fichier	Conteneur	Codec
*.jpg *.jpeg	JPEG	Baseline/Progressive

Interface commune

Le logement de l'interface commune (CI) est conçu pour recevoir le module d'accès conditionnel (CAM) et la carte à puce de manière à ce que vous profitiez des programmes TV à la demande et des services additionnels. Contactez votre fournisseur de services d'interface commune pour plus d'informations au sujet des modules et de la souscription. Veuillez noter que nous ne fournissons ni ne proposons comme accessoires optionnels le CAM ou la carte à puce.

1. Insérez la carte à puce dans le CAM, puis insérez le CAM dans le logement **INTERFACE COMMUNE** à l'arrière de la TV.

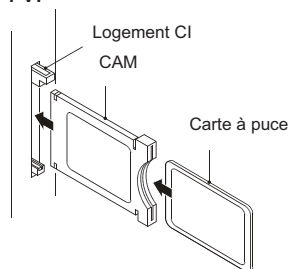

2. Le téléviseur affiche un message indiquant que le CAM a été détecté. Patientez quelques minutes jusqu'à ce que la carte soit détectée.
3. Appuyez sur **MENU**/ pour ouvrir le menu à l'écran.
4. Appuyez sur **▲/▼** pour sélectionner **Réglages**, puis appuyez sur **OK**.
5. Appuyez sur **▲/▼** pour sélectionner **Interface commune**, puis appuyez sur **OK**.
6. Appuyez sur **▲/▼** pour sélectionner les options dont vous avez besoin, puis appuyez sur **OK**.
7. Des informations détaillées au sujet du CAM s'affichent. Reportez-vous au manuel d'instructions du CAM pour obtenir les informations de réglage.

Télétexte

Le télétexte est un système d'informations diffusé par certaines chaînes qui propose toute une gamme d'informations sous forme de texte, comprenant généralement des informations nationales, internationales et sportives, la météo et le programme TV. Sont également proposés des sous-titres pour les personnes malentendantes ou qui connaissent mal la langue du programme diffusé.

❖ Télétexte

Pour activer le télétexte, appuyez sur le bouton / . Pour désactiver le télétexte, appuyez de nouveau sur le bouton / .



❖ Page haut/bas

Pour afficher la page télétexte suivante ou précédente, appuyez sur les boutons **P** / **P** .



❖ Saisie du numéro de page

Pour sélectionner une page télétexte, entrez le numéro de page à l'aide des touches numériques de la télécommande.

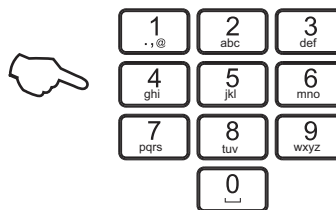

❖ Mode mix

Pour visualiser l'image TV en mode télétexte, appuyez sur le bouton . Les informations télétexte sont ainsi superposées en haut de l'image à l'écran. Appuyez de nouveau sur le bouton pour retourner au texte entier.



❖ Stop

Pour ne plus mettre à jour automatiquement la page télétexte, appuyez sur le bouton . Cette option s'avère très utile lorsqu'il y a plusieurs pages télétexte ou qu'un grand nombre d'informations sont affichées sur la même page.



❖ Taille

Pour déplacer l'image télétexte en haut, en bas ou la mettre en plein écran, appuyez sur le bouton . Cette option s'avère très utile dans la mesure où elle grossit l'image et rend les lettres plus lisibles.



❖ Révéler

Pour révéler les informations masquées, telles que les réponses aux questions, appuyez sur le bouton .



❖ Sous-code

Pour entrer une page secondaire, appuyez sur le bouton et entrez le mot de passe à 4 chiffres.



❖ Masquer

Pour masquer le texte, appuyez sur le bouton .



❖ Boutons de couleur pour texte rapide

Le texte rapide affiche automatiquement les quatre pages que le diffuseur estime être celles que vous souhaiteriez voir. Appuyez sur le même bouton de couleur de la télécommande que le bouton de couleur de la page télétexte pour accéder directement à la page.



utilisation d'un périphérique USB pour l'enregistrement

Note

- La capacité minimum conseillée pour enregistrer est de 1 Go.
- **IMPORTANT** : vous devez formater le périphérique USB en FAT32 sur votre PC avant de le connecter au port USB.

Visionnage différé (TV numérique uniquement)

1. Assurez-vous que le **Mode décalage** dans le menu **TV** est défini sur **Arrêt**.
2. Branchez le périphérique USB au format FAT32 sur la prise à l'arrière de la TV.
3. Appuyez sur le bouton **▶II** pour démarrer le visionnage différé.

Note

- L'écran de configuration du disque s'ouvre lorsque vous branchez le périphérique USB pour le visionnage différé pour la première fois. Suivez les instructions à l'écran pour configurer automatiquement ou manuellement le périphérique USB.
4. Appuyez sur **▶II** pour mettre en pause le programme. Si vous appuyez de nouveau sur **▶II**, le programme de visionnage différé se met en route.
 5. Appuyez sur **■** pour arrêter le visionnage différé.

Enregistrer (TV numérique uniquement)

1. Branchez le périphérique USB au format FAT32 sur la prise à l'arrière de la TV.
2. Appuyez sur le bouton **●** pour débuter l'enregistrement du programme en cours.
3. Appuyez sur le bouton **■** pour arrêter l'enregistrement du programme en cours.
4. Pour lire le programme enregistré, basculez sur la source **USB**.
5. Appuyez sur **◀/▶** pour sélectionner **Vidéo**, puis appuyez sur **OK**.
6. Appuyez sur **◀/▶** pour sélectionner le dossier **pvr**, puis appuyez sur **OK**.
7. Sélectionnez le fichier du programme que vous souhaitez regarder, puis appuyez sur **OK** pour commencer la lecture.

Section de référence

Dépannage

Symptômes	Éléments à contrôler et démarche à suivre
Pas de courant	<ul style="list-style-type: none"> Vérifiez que le cordon d'alimentation de la TV est bien raccordé à l'alimentation électrique. Débranchez la TV et patientez 60 secondes. Rebranchez ensuite la TV à une prise électrique et rallumez-la.
Aucune image	<ul style="list-style-type: none"> Assurez-vous d'avoir sélectionné la bonne source d'entrée. Vérifiez que la prise antenne à l'arrière de la TV a bien été connectée. Trouble éventuel de la station de diffusion. Essayez une autre chaîne. Réglez les paramètres de contraste et de luminosité de l'image.
Bonne image mais pas de son	<ul style="list-style-type: none"> Augmentez le volume sonore en appuyant sur le bouton VOL+ de la télécommande ou sur le panneau de contrôle latéral de la TV. Appuyez sur le bouton  de la télécommande pour vous assurer que la sourdine est bien désactivée.
Bon son mais image de faible qualité	<ul style="list-style-type: none"> Réglez les paramètres de contraste, de couleur et de luminosité.
Image de faible qualité	<ul style="list-style-type: none"> Il se peut qu'une image soit de faible qualité en cas de connexion simultanée d'une caméra ou d'un caméscope S-VHS et d'un autre périphérique sur votre TV. Désactivez l'un des périphériques.
Neige et bruit	<ul style="list-style-type: none"> Vérifiez la connexion de l'antenne.
La TV ne répond pas à la télécommande	<ul style="list-style-type: none"> Vérifiez que les piles fonctionnent. Remplacez-les si nécessaire. Assurez-vous que les piles de la télécommande sont installées correctement. Nettoyez le capteur de la télécommande sur votre TV. Vous pouvez toujours utiliser les boutons de contrôle sur le côté de la TV.
La TV ne marche pas	<ul style="list-style-type: none"> Débranchez l'alimentation de la TV pendant 10 secondes, puis reconnectez-la. Si le problème persiste, contactez le service après-vente pour obtenir une assistance technique.
Aucun fichier ne s'affiche en mode USB	<ul style="list-style-type: none"> Assurez-vous d'avoir choisi le bon type de média. Assurez-vous que les fichiers stockés sont compatibles.

Note

- Si, au terme de ces instructions de dépannage, le problème n'est pas résolu, prenez contact avec votre service après-vente local.
- Seul le personnel de maintenance habilité et compétent peut réparer le poste TV. N'essayez jamais de retirer le couvercle arrière : la tension du poste TV est dangereuse et pourrait provoquer des blessures ou un incendie.

Spécifications

Ces spécifications sont susceptibles d'être modifiées sans préavis.

Modèle	LE32A650CF	LE32F600C
Système son et image	PAL/SECAM-B/G, I, D/K, L	
Alimentation	60 W	45 W
Sortie audio	10 W + 10 W	10 W + 10 W
Connectique arrière	Composant Entrée Composite Entrée (entrée Y partagée) YPbPr/CVBS Audio In USB HDMI 1/HDMI 2/HDMI 3 In Interface commune Sortie casque Sortie audio numérique (coaxiale) Antenne Entrée SCART (Péritel) PC entrée PC Entrée audio	USB HDMI 1/HDMI 2/HDMI 3 In Interface commune Sortie casque Sortie audio numérique (coaxiale) Antenne Entrée SCART (Péritel) PC Entrée PC Entrée audio
Température	Sous tension : +5°C ~ +35°C Entreposée : -15°C ~ +45°C	
Humidité	Sous tension : 20% ~ 80% Entreposée : ≤ 80%	
Accessoires	Télécommande/piles AAA x 2/manuel d'utilisation/Guide de démarrage rapide/certificat de garantie/Support TV avec vis/cordon d'alimentation (LE32F600C uniquement)	
Dimensions (avec support) (L x H x P)	728,26 x 467,86 x 180,31 mm	731,87 x 477,17 x 207,15 mm
Dimensions (sans support) (L x H x P)	728,26 x 434,26 x 77,07 mm	731,87 x 440,96 x 75 mm
Poids (avec support)	7,53 kg	5,8 kg
Poids (sans support)	7,13 kg	5,4 kg
Fixation murale (H x V)	100 x 100 mm	100 x 100 mm



HDMI, le logo HDMI et High-Definition Multimedia Interface sont des marques commerciales ou déposées de HDMI Licensing LCC aux États-Unis et dans d'autres pays.



Fabriqués sous licence de Dolby Laboratories. Dolby et le symbole double-D sont des marques de Dolby Laboratories.

Annexe

Timing entrée VGA pris en charge

LE32A650CF

VGA	
Résolution	Taux de rafraîchissement (Hz)
720 x 400	70
640 x 480	60/70/72
800 x 600	56/60/70/72
1024 x 768	60/70/75
1280 x 720	60
1280 x 960	
1360 x 768	
1920 x 1080	

LE32F600C

VGA	
Résolution	Taux de rafraîchissement (Hz)
720 x 400	70
640 x 480	60/70/72
800 x 600	56/60/70/72
1024 x 768	60/70/75
1280 x 720	60
1280 x 960	
1360 x 768	

Timing entrée composante pris en charge

(LE32A650CF uniquement)

Component	
Résolution	Taux de rafraîchissement (Hz)
480i	60
480p	
576i	50
576p	
720p	50
	60
1080i	50
	60
1080p	50
	60

Timing entrée HDMI pris en charge

HDMI	
Résolution	Taux de rafraîchissement (Hz)
480i	60
480p	
576i	50
576p	
720p	50
	60
1080i	50
	60
1080p	50
	60

Haier

BEDIENUNGSANLEITUNG

LE32A650CF

LE32F600C

Lesen Sie diese Bedienungsanleitung vor Gebrauch des Fernsehgeräts aufmerksam durch, und bewahren Sie sie zur späteren Verwendung auf.

Inhalt

Sicherheitswarnungen	2	Das Fernsehgerät im Einsatz	12
Willkommen	2	Anpassen der Bildeinstellungen	12
Wichtige Informationen	2	Anpassen der Toneinstellungen.....	13
Ihr LED-LCD-Fernseher	5	Modifikation der Sendereinstellungen	14
Montage des Standfußes	5	Anpassen der Fernsehereinstellungen...	15
Montage der Wandhalterung	5	Fernseherfunktionen sperren	17
Seitliche Bedienelemente	5	Weitere Funktionen	18
Anschlüsse an der Rückseite	6	USB-Media-Player	18
Herstellen von Verbindungen	7	Miniaturansicht/Listenansicht.....	18
Verbinden mit Antenne/Kabel	7	Foto-Modus.....	19
Anschließen eines externen Audio-/		Musik-Modus	19
Videogeräts.....	7	Film-Modus	19
Anschließen eines PC	7	Tastenfunktion.....	20
Anschließen von Kopfhörern	7	Unterstützte Dateiformate für	
Anschließen eines digitalen		USB-Medien	21
Audiosystems	7	Common Interface	22
Verwenden der Fernbedienung	8	Videotext.....	22
Erste Schritte	9	Aufnahmen mittels USB-Gerät	23
Vorbereiten der Fernbedienung.....	9	Zeitversetztes Fernsehen	
Einlegen der Batterien	9	(nur DTV).....	23
Vorsichtshinweise für Fernbedienung		Aufnahme (nur DTV).....	23
und Batterien	9	USB Cloning:	23
Erstinstallation	9	Referenzabschnitt	24
Erläuterungen zu den		Fehlerbehebung	24
Grundfunktionen	11	Technische Daten	25
Ein- und Ausschalten des		Anhang	26
Fernsehgeräts.....	11		
Auswählen der Signalquelle	11		
Auswählen eines Senders	11		
Verwenden der Favoritenliste	11		
Einstellen der Lautstärke	11		
Anzeigen der Senderinformationen ...	11		
Navigieren durch das			
Bildschirmmenü	11		

Sicherheitswarnungen

Willkommen

Danke, dass Sie sich für diesen 32" (81 cm) Flachbildfernseher mit LED-Hintergrundbeleuchtung entschieden haben. Diese Anleitung hilft Ihnen bei der Einrichtung und Verwendung Ihres Fernsehgeräts. Prüfen Sie vor der Installation Ihres neuen Fernsehers den Inhalt des Pakets.

- 32" (81 cm) Flachbildfernseher mit LED-Hintergrundbeleuchtung
- Fernbedienung
- AAA-Batterien (2 Stück)
- Bedienungsanleitung
- Kurzanleitung
- Garantiekarte
- TV-Standfuß und Schrauben
- AC-Netzkabel (nur bei LE32F600C)

! Wenn Sie den Karton des LE32A650CF öffnen, sollten Sie zuerst den TV-Standfuß herausnehmen, damit er beim Entpacken der Komponenten nicht vom oberen Kissen fallen kann.

Wichtige Informationen

Lesen Sie vor der Inbetriebnahme des Fernsehgeräts die folgenden Sicherheitshinweise. Bewahren Sie diese Hinweise zur späteren Verwendung auf.



WARNUNG
NICHT ÖFFNEN –
STROMSCHLAGEFAHR



WARNUNG
NEHMEN SIE DIE ABDECKUNG (ODER RÜCKSEITE) NICHT AB, UM DIE STROMSCHLAGEFAHR ZU REDUZIEREN. GERÄT ENTHÄLT KEINE VOM BENUTZER REPARIERBAREN TEILE. WENDEN SIE SICH AN EINEN QUALIFIZIERTEN SERVICEMITARBEITER.

- Um Stromschläge zu vermeiden, sollten Sie die Rückwand niemals öffnen, da sich kein Zubehör innerhalb des Gehäuses befindet.
- Wenden Sie sich bei Bedarf an einen autorisierten Kundendienst.
- Der Blitz mit dem Pfeilspitzensymbol im gleichschenkligen Dreieck soll den Benutzer auf das Vorhandensein GEFÄHRLICHER SPANNUNG im Gehäuse des Produkts hinweisen. Diese Spannung kann so hoch sein, dass die Gefahr eines Stromschlags besteht.
- Das Ausrufezeichen innerhalb eines gleichschenkligen Dreiecks weist den Benutzer auf wichtige Betriebs- und Wartungs- (Service-) Anweisungen in der dem Produkt beiliegenden Beschreibung hin.

WARNUNG: Um Brände und Stromschläge zu vermeiden, sollten Sie Ihr Fernsehgerät nie in feuchten Bereichen aufstellen. Achten Sie darauf, Kratzer oder Stoßeinwirkung auf den Bildschirm zu vermeiden.

Die Lüftungsöffnungen dürfen nicht durch Gegenstände wie Zeitungen, Tischtücher, Vorhänge usw. abgedeckt werden.

- VORSICHT:**
- Der Netzstecker dient als Trennvorrichtung und muss daher frei zugänglich bleiben.
 - Lesen Sie diese Anleitung vor der Verwendung Ihres Fernsehgeräts bitte aufmerksam durch, und bewahren Sie sie zur späteren Verwendung an einem schnell zugänglichen Ort auf.
 - Um eine optimale Leistung Ihres Fernsehgeräts zu gewährleisten, sollten Sie diese Bedienungsanleitung sorgfältig lesen und zur späteren Verwendung aufbewahren.
 - Die Informationen zu Bildschirmanzeigen und Abbildungen in der Bedienungsanleitung können sich aufgrund technischer Neuerungen ändern.
 - Die nicht autorisierte Demontage des Produkts ist untersagt.



WARNUNG: Halten Sie Kerzen und andere Flammen zu allen Zeiten von diesem Produkt fern, um Brände zu vermeiden.

Zur Vermeidung von Verletzungen oder Schäden durch Herabfallen, ist das Produkt den Montageanweisungen entsprechend aufzubauen und fest auf einem stabilen Tisch o. ä. zu positionieren bzw. an der Wand zu befestigen.

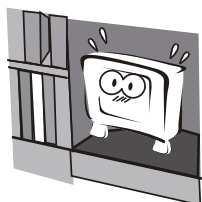

Platzieren Sie das Produkt nicht in der Nähe von Wasser oder Öl (z. B. Speise- oder Schmieröl), da dies Brände verursachen kann.

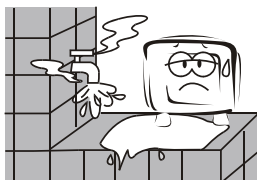

Verwenden Sie keine beschädigten Stecker. Halten Sie das Kabel von Wärmequellen fern, um Stromschläge und Brandgefahr zu vermeiden.



Das Produkt muss auf einer festen und stabilen Oberfläche platziert werden, um Stürze zu vermeiden.

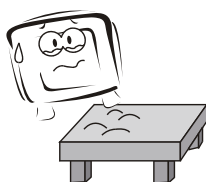

Stellen Sie das Produkt nicht in der Nähe von Transformatoren oder Wärmequellen auf, um Brandgefahr zu vermeiden.

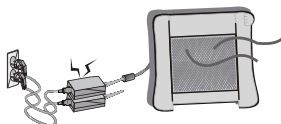

Um Brandgefahr zu vermeiden, sollten Sie dieses Produkt nicht in direktem Sonnenlicht oder in der Nähe von Wärmequellen verwenden.

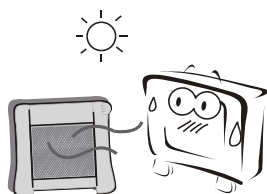

Trennen Sie die Stromversorgung und Antenne des Produkts bei Unwetter, insbesondere bei Gewittern.

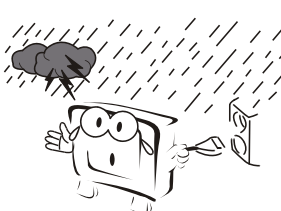

Schließen Sie keine Steckdosen in Parallelschaltung an, und verwenden Sie für mehrere Stecker nicht die gleiche Steckdose, da dies zu Brandgefahr führen kann.

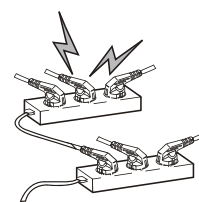

Um Stromschläge oder Brandgefahr zu vermeiden, ist die unbefugte Demontage des Fernsehgeräts untersagt. Wenn Sie technischen Service benötigen, wenden Sie sich an einen autorisierten Kundendienst.

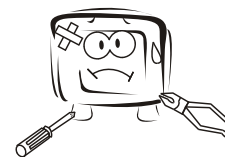

Wenn das Produkt ungewöhnliche Geräusche von sich gibt, trennen Sie es von der Stromversorgung und wenden Sie sich an einen autorisierten Kundendienst.

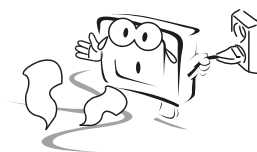

Um Explosionen und Brandgefahr zu vermeiden, dürfen Sie feuergefährliches Material nicht in der Nähe des Produkts benutzen oder lagern.

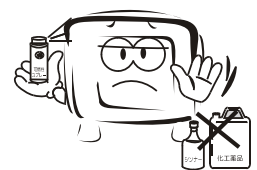

Die Antenne des Produkts sollte sich nicht in der Nähe des Stromkabels befinden, um Stromschläge zu vermeiden.

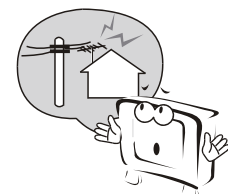

Vergewissern Sie sich immer, dass das Stromkabel des Fernsehgeräts ordnungsgemäß eingesteckt ist, da eine mangelhafte elektrische Verbindung Brände verursachen kann.



Ziehen Sie vor dem Reinigen des Fernsehgeräts das Netzkabel und verwenden Sie weiche Stofftücher, jedoch keine Chemikalien. Sorgen Sie dafür, dass das Produkt nicht mit Wasser in Kontakt kommt.

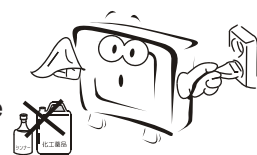

Trennen Sie bei Unwetter oder Gewitter das Fernsehgerät von der Stromversorgung und trennen Sie die Antenne, um Stromschläge oder Brandgefahr zu vermeiden.



Wenn eine Antenne verwendet wird, sollten Maßnahmen ergriffen werden, damit kein Wasser am Kabel entlang in den Fernseher gelangt.



Um die Gefahr von Bränden und Stromschlägen zu verringern, sollten Sie das Produkt nie in feuchten Bereichen aufstellen.

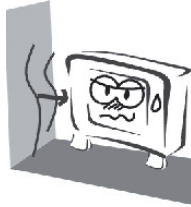

Halten Sie den Stecker und das Stromkabel sauber, um Stromschläge oder Brandgefahr zu vermeiden.

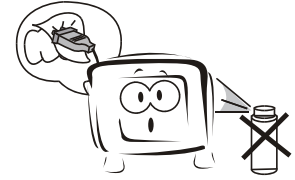

Berühren Sie den Stecker nie mit nassen Händen, da dies zu Stromschlägen führen kann.

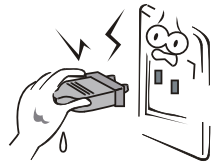

Wenn das Fernsehgerät über einen längeren Zeitraum nicht benutzt wird, sollte es vom Stromnetz getrennt werden, um Stromschläge oder Brandgefahr zu vermeiden.

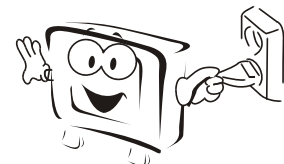

Ihr LED-LCD-Fernseher

Montage des Standfußes

1. Legen Sie das Fernsehgerät vorsichtig mit dem Bildschirm nach unten auf eine gepolsterte, saubere Oberfläche, um den Bildschirm vor Beschädigung und Kratzern zu schützen.
2. Richten Sie den Standfuß vorsichtig an der Unterseite des Fernsehgeräts aus.
3. Schrauben Sie den Standfuß mit den mitgelieferten Schrauben am Fernsehgerät fest. (3 Schrauben bei LE32F600C, 4 Schrauben bei LE32A650CF)

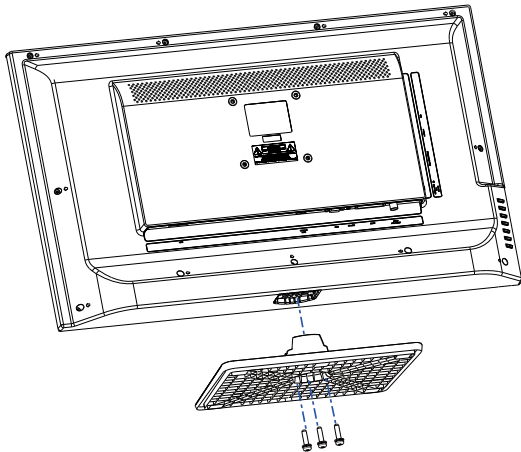

Montage der Wandhalterung

1. Legen Sie das Fernsehgerät vorsichtig mit dem Bildschirm nach unten auf eine gepolsterte, saubere Oberfläche, um den Bildschirm vor Beschädigung und Kratzern zu schützen.
2. Wenn der Standfuß angeschraubt ist, lösen Sie die drei Schrauben, mit denen er am Fernsehgerät befestigt ist, und nehmen Sie den Standfuß ab.
3. Befestigen Sie die Wandhalterung (separat erhältlich) mithilfe der mit der Wandhalterung gelieferten Schrauben an den auf der Rückseite des Fernsehgeräts vorgesehenen Montagebohrungen. Informationen zur sachgerechten Aufhängung des Fernsehgeräts finden Sie in den Anweisungen, die der Wandhalterung beiliegen.

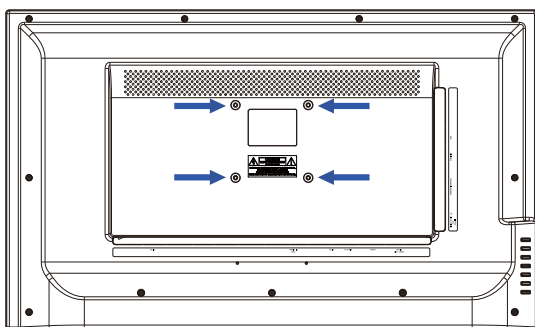

Hinweis

- Wenden Sie sich bei der Montage der Wandhalterung an den technischen Kundendienst. Falls Sie das Fernsehgerät selber montieren, haftet Haier Electronics weder für Schäden am Produkt noch für Personenschäden.

Seitliche Bedienelemente

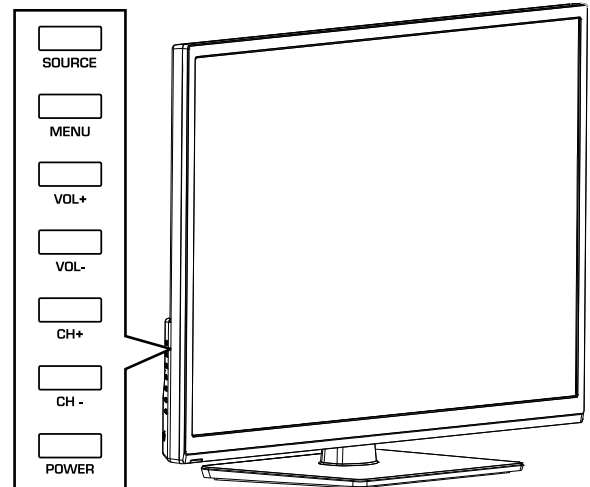

Taste	Beschreibung
SOURCE	Zur Auswahl der Signalquelle drücken.
MENU	Zum Öffnen oder Schließen des Bildschirmmenüs drücken.
VOL+	Zum Erhöhen der Lautstärke drücken.
VOL-	Zum Verringern der Lautstärke drücken.
CH+	Drücken, um zum nächsten Sender in der Senderliste zu gelangen.
CH-	Drücken, um zum vorherigen Sender in der Senderliste zu gelangen.
POWER	Drücken, um das Fernsehgerät ein- oder auszuschalten.

Hinweis

- Beim Modell LE32A650CF befindet sich das seitliche Bedienfeld an der rechten Seite des Fernsehgeräts.

HINWEIS:

- Wenn nicht anders angemerkt, basieren die TV- und OSD-Darstellungen in diesem Handbuch auf dem Modell LE32F600C.
- Die OSD-Darstellungen dienen nur als Referenz und können sich von der tatsächlichen Anzeige unterscheiden.

Anschlüsse an der Rückseite

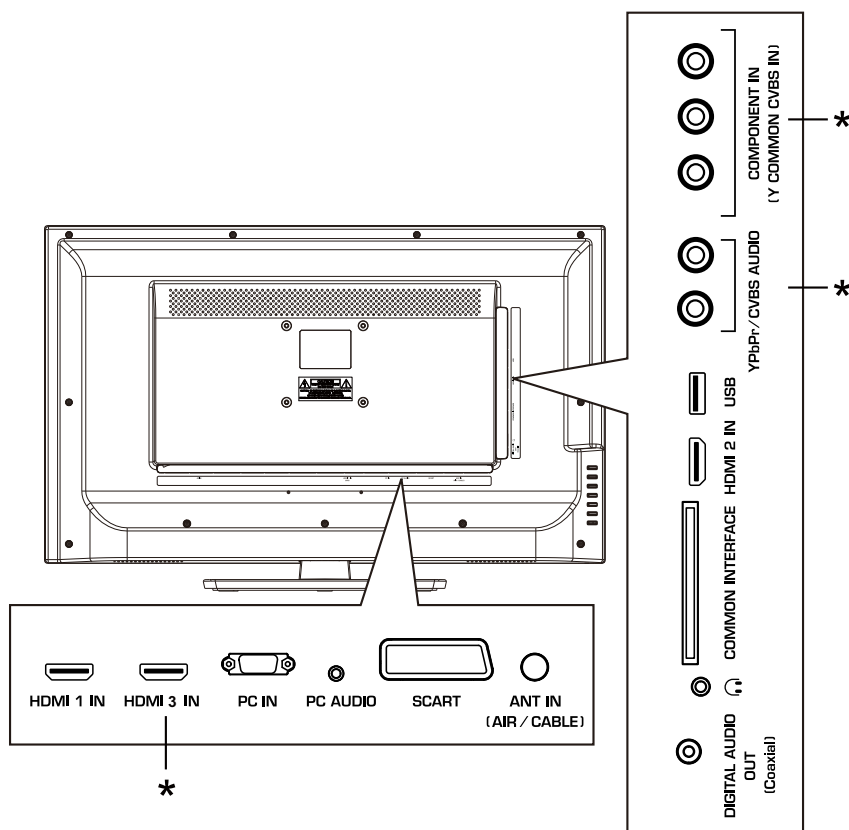

* Diese Anschlüsse sind nur beim Modell LE32A650CF verfügbar.

Anschluss	Beschreibung
COMPONENT IN (Y COMMON CVBS IN)	Schließen Sie hier die Videokabel für ein Komponenten- oder Komposit-Gerät an. Verbinden Sie beim Anschluss einer Komposit-Video-Quelle das gelbe Videokabel mit der grünen Y-Buchse.
YPbPr/CVBS AUDIO	Schließen Sie hier die Audiokabel für ein Component- oder Composite-Gerät an.
USB	Schließen Sie zum Betrachten von Fotos, zur Wiedergabe von Musik oder zum Abspielen eines Videos ein USB-Speichergerät an den USB-Anschluss an. (Weitere Informationen finden Sie unter „USB Media Player“ auf der Seite 18.)
HDMI 2 IN	Schließen Sie an dieser Buchse ein HDMI-Gerät an.
COMMON INTERFACE	Wenn Sie Bezahlfernsehen nutzen und eine SmartCard mit CI-Modul haben, setzen Sie das CI-Modul in diesen Steckplatz ein.
Kopfhörerausgang	Schließen Sie an dieser Buchse Ihre Kopfhörer an. Beim Einstecken der Kopfhörer werden die Lautsprecher des Fernsehgeräts stummgeschaltet.
DIGITAL AUDIO OUT (Koaxial)	Schließen Sie an dieser Buchse ein koaxiales, digitales Audiosystem an.
ANT IN (AIR/CABLE)	Schließen Sie an dieser Buchse eine Antenne oder Kabelfernsehen an.
SCART	Schließen Sie an diese Buchse ein Gerät mit SCART-Kabel an.
PC AUDIO IN	Schließen Sie hier das Audiokabel von einem Computer an.
PC IN	Schließen Sie hier das Videokabel von einem Computer an.
HDMI 3 IN	Schließen Sie an dieser Buchse ein HDMI-Gerät an.
HDMI 1 IN	

Herstellen von Verbindungen

Verbinden mit Antenne/Kabel

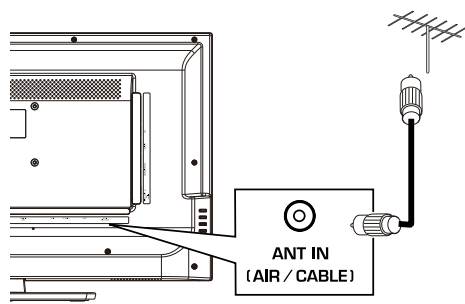

Anschließen eines externen Audio-/Videogeräts

Verwenden eines HDMI-Kabels

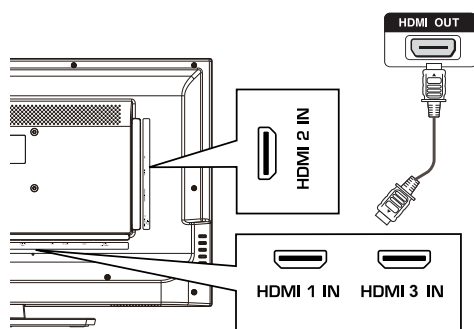

Verwenden eines SCART-Kabels

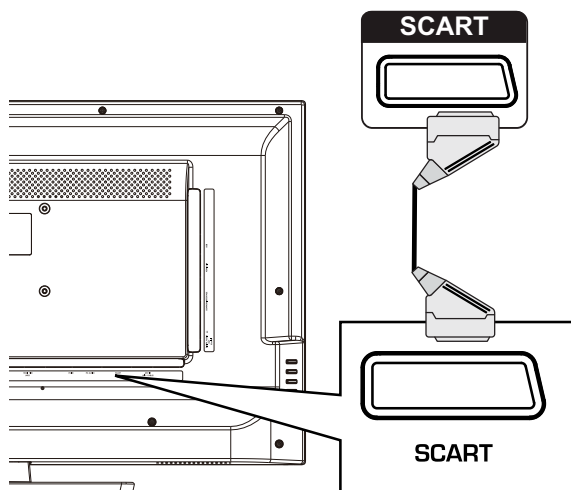

Verwenden eines Komponenten-Kabels (nur bei LE32A650CF)

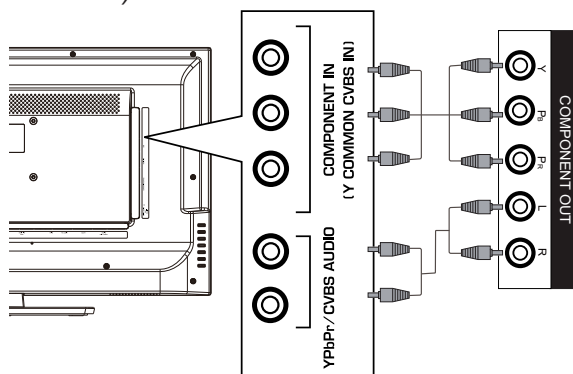

Verwenden eines Komposit-Kabels (nur bei LE32A650CF)

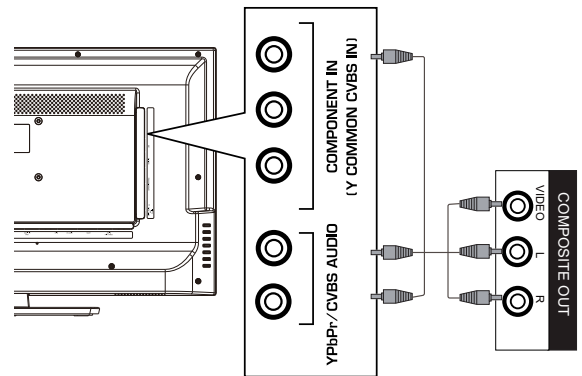

Anschließen eines PC

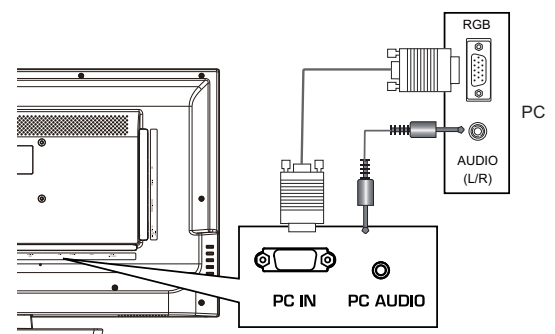

Anschließen von Kopfhörern

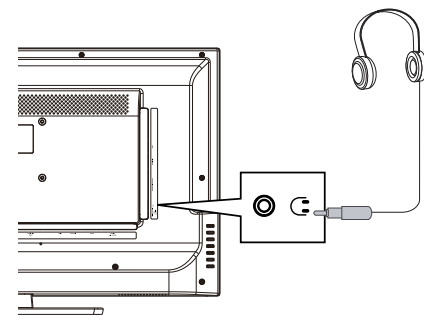

Anschließen eines digitalen Audiosystems

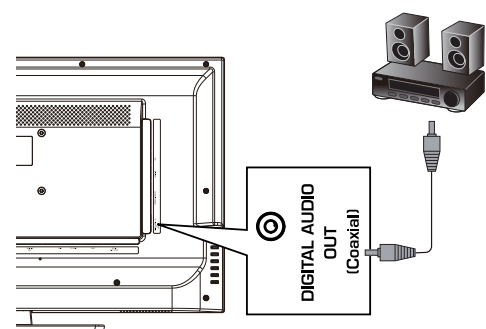

 Hinweis

- Schalten Sie vor der Herstellung einer Verbindung den Fernseher und das Gerät ab.

Verwenden der Fernbedienung

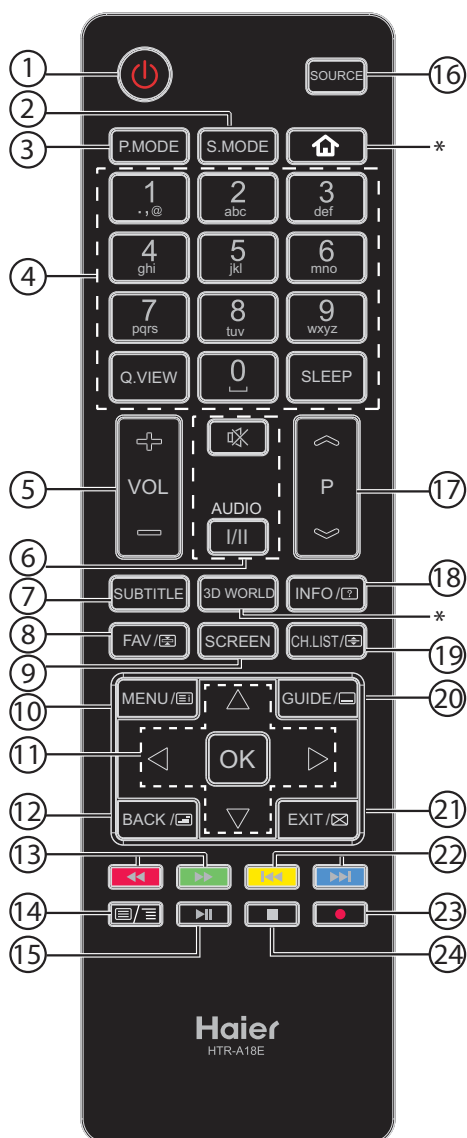

#	Taste	Beschreibung
1	⏻ (Ein/Aus)	Drücken, um das Fernsehgerät ein- oder auszuschalten.
2	S.MODE	Drücken, um den Tonmodus auszuwählen.
3	P.MODE	Drücken, um den Bildmodus auszuwählen.
4	0-9	Drücken, um eine Sendernummer oder ein Kennwort einzugeben.
	Q.VIEW	Drücken, um zum zuletzt angesehenen Sender zu wechseln.
	SLEEP	Drücken, um den Sleep-Timer einzustellen.
5	VOL+/-	Drücken, um die Lautstärke einzustellen.
	🔇 (Stumm)	Drücken, um den Ton ein- oder auszuschalten.
6	I/II AUDIO	Drücken, um DTV-Audio/ NICAM (abhängig vom Übertragungssignal) auszuwählen.
	SUBTITLE	Drücken, um den Untertitel anzuzeigen.

8	FAV/📌	Drücken, um einen bevorzugten Sender hinzuzufügen. Im Videotext-Modus drücken Sie diese Taste, um die Seite anzuhalten.
9	SCREEN	Drücken, um das Bildschirmanzeigeformat zu ändern.
10	MENU/☰	Drücken, um das Bildschirmmenü zu öffnen oder zu schließen.
11	▲▼◀▶	Drücken, um durch das Bildschirmmenü zu navigieren.
	OK	Drücken, um eine Auswahl zu bestätigen.
12	BACK/☒	Drücken, um zum vorherigen Menü zurückzukehren. Im Videotext-Modus drücken Sie diese Taste, um zum Mix-Modus zu gelangen.
13	◀◀ (zurück) ▶▶ (vorwärts)	Drücken, um im Multimedia-Modus einen schnellen Vorlauf oder eine Wiedergabe im Rücklauf auszulösen.
14	☰/☷ (TEXT)	Drücken, um den Videotext zu öffnen.
15	▶▶ (Wiedergabe/Pause)	Drücken, um im Multimedia- und TimeShift-Modus die Wiedergabe zu starten oder anzuhalten.
16	SOURCE	Drücken, um die Liste der Signalquellen zu öffnen.
17	P ⤴/⤵	Drücken, um den Sender zu wechseln.
18	INFO/?	Drücken, um Senderinformation anzuzeigen. Im Videotext-Modus drücken Sie diese Taste, um ausgeblendete Informationen anzuzeigen.
19	CH.LIST/☰	Drücken, um die Senderliste zu öffnen. Im Videotext-Modus drücken Sie diese Taste, um das Bild am oberen oder unteren Rand bzw. als Vollbild anzuzeigen.
20	GUIDE/☰	Drücken, um den Programmführer zu öffnen. Im Videotext-Modus drücken Sie diese Taste, um eine zweite Seite zu öffnen.
21	EXIT/☒	Drücken, um das Bildschirmmenü zu verlassen. Im Videotext-Modus drücken Sie diese Taste, um Text auszublenden.
22	◀◀ (vorherige) ▶▶ (nächste)	Drücken, um im Multimedia-Modus zur nächsten oder vorherigen Datei zu springen.
23	● (AUFNAHME)	Drücken, um die Aufnahme zu starten oder zu unterbrechen.
24	■ (Stopp)	Drücken, um die Multimedia-Wiedergabe, den TimeShift-Modus oder die Aufnahme zu beenden.

* Bei diesen Modellen funktioniert diese Taste nicht.

Erste Schritte

Vorbereiten der Fernbedienung

Einlegen der Batterien

1. Öffnen Sie die Batteriefachabdeckung.

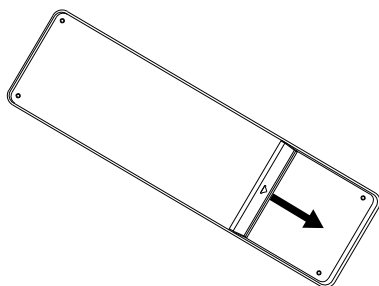

2. Legen Sie zwei Batterien vom Typ AAA ein. Achten Sie darauf, dass die Symbole + und - an den Batterien den Symbolen + und - im Batteriefach entsprechen.

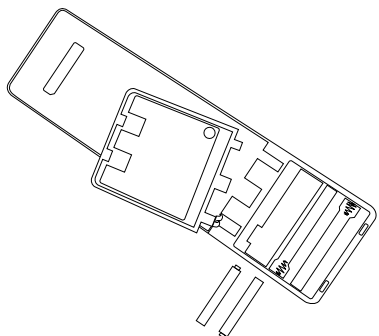

3. Setzen Sie die Batteriefachabdeckung wieder ein.



Vorsichtshinweise für Fernbedienung und Batterien

- Achten Sie darauf, dass sich zwischen der Fernbedienung und dem Fernbedienungssensor des Fernsehgeräts keine Gegenstände befinden.
- Benutzen Sie die Fernbedienung mit Vorsicht. Lassen Sie die Fernbedienung nicht auf den Boden fallen.
- Sonnenschein oder starkes Licht können das von der Fernbedienung gesendete Signal stören. Vermeiden Sie die Verwendung in der Nähe von Leuchtstoffröhren oder Neonleuchten.
- Legen Sie die Fernbedienung nicht auf eine direkte Wärmequelle oder an einen feuchten Ort, da dies die Fernbedienung beschädigen könnte.
- Bei unsachgemäßem Batteriewechsel besteht Explosionsgefahr. Ersetzen Sie die Batterien nur durch Batterien desselben bzw. eines gleichwertigen Typs. Die Batterien (Batteriesatz oder im Gerät befindliche Batterien) dürfen nicht übermäßiger Wärme durch Sonneneinstrahlung, Feuer usw. ausgesetzt werden.



- Wenn Sie das Fernsehgerät über einen längeren Zeitraum nicht verwenden, nehmen Sie die Batterien aus der Fernbedienung.
- Entsorgen Sie die Batterien nicht über den normalen Hausmüll. Werfen Sie die Batterien nicht ins Feuer. Entsorgen Sie die Batterien entsprechend den lokalen Vorschriften.

Erstinstallation

Wenn Sie Ihr Fernsehgerät zum ersten Mal anschalten, führt Sie der Erstinstallationsassistent durch die Einrichtung der Grundeinstellungen wie Menüsprache, Land, Kennwort, Signalart und Sendersuche.

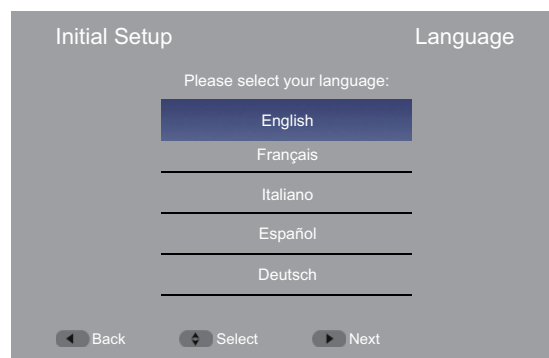
1. Vergewissern Sie sich, dass:
 - die Batterien in die Fernbedienung eingelegt sind (Weitere Informationen finden Sie auf der Seite 9).
 - eine Antenne oder das Kabelfernsehen angeschlossen ist (Weitere Informationen finden Sie auf der Seite 7).
 - das Netzkabel in die Buchse **AC IN** an der Rückseite des Fernsehgeräts und in eine funktionierende Steckdose eingesteckt ist. Stecken Sie beim Modell LE32A650CF einfach das montierte Netzkabel in eine funktionierende Steckdose.
2. Drücken Sie , um das Fernsehgerät einzuschalten. Der Bildschirm mit dem Einrichtungsassistenten wird geöffnet. Drücken Sie zum Starten des Assistenten die Taste **OK**.
3. Drücken Sie , um Ihre Sprache auszuwählen und anschließend , um fortzufahren.



4. Drücken Sie , um Ihr Land auszuwählen und anschließend , um fortzufahren.



5. Geben Sie Ihr neues, vierstelliges Kennwort zweimal ein, und drücken Sie dann **OK**, um fortzufahren.



Hinweis

- Falls während der Ersteinrichtung das Fernsehgerät von der Stromversorgung getrennt oder ausgeschaltet wird, bevor ein Kennwort eingerichtet wurde, muss über das Sperre-Menü (Lock) ein neues Kennwort eingerichtet werden. Geben Sie für den Zugang zum Sperre-Menü (Lock) das Standard-Kennwort **1234** ein, und ändern Sie dann das Kennwort. Weitere Informationen finden Sie auf der Seite 17 unter „Passwort ändern“.
6. Drücken Sie **▲/▼**, um Ihren Empfangs-Modus (Tuner) auszuwählen, und anschließend **▶**, um fortzufahren.

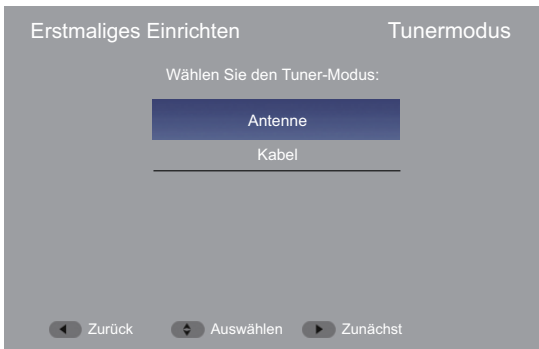

7. Drücken Sie **▲/▼**, um **Suche starten** auszuwählen, und anschließend **▶**, um fortzufahren.

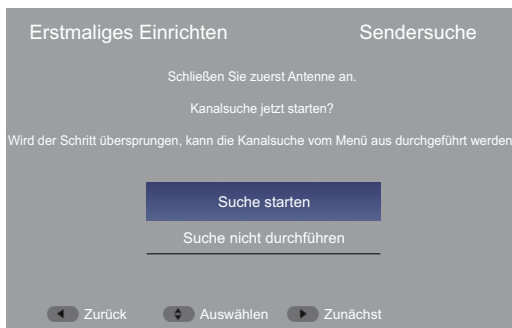

- Falls im Empfangsmodus 'Kabel' eingestellt ist, drücken Sie zur Konfiguration der Kabelinformation **▲/▼/◀/▶** und die Zifferntasten. Drücken Sie anschließend **OK**, um die Sendersuche zu starten.

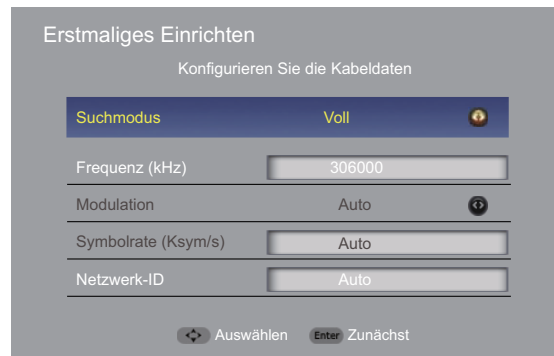

8. Warten Sie, bis die Sendersuche abgeschlossen ist.

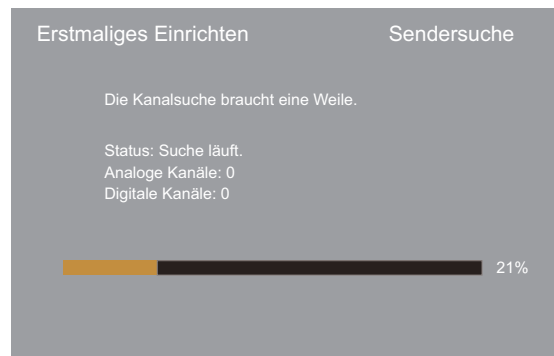

9. Drücken Sie nach Abschluss der Sendersuche **OK**, um den Assistenten zu verlassen.

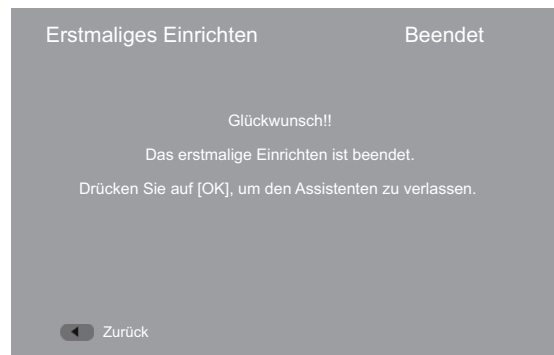

Erläuterungen zu den Grundfunktionen

Ein- und Ausschalten des Fernsehgeräts

1. Drücken Sie **⏻**, um das Fernsehgerät einzuschalten. Bis das Bild am Bildschirm angezeigt wird, können ein paar Sekunden verstreichen.
2. Drücken Sie **⏻**, um das Fernsehgerät auszuschalten. Das Fernsehgerät geht in den Standby-Modus über.

Hinweis

- Selbst bei ausgeschaltetem Fernsehgerät fließt noch Strom in das Gerät. Ziehen Sie den Netzstecker aus der Steckdose, um das Gerät vom Stromnetz zu trennen.



Auswählen der Signalquelle

1. Drücken Sie **SOURCE** auf der Fernbedienung. Die Liste der Signalquellen wird angezeigt.



2. Drücken Sie **▲/▼**, um die Signalquelle auszuwählen, und anschließend **OK**.

Auswählen eines Senders

- Wechseln Sie mit **P**  **P**  auf der Fernbedienung zum vorhergehenden oder nächsten Sender der Senderliste.
- Drücken Sie die Zifferntasten, um einen Sender direkt auszuwählen.
- Drücken Sie **CH.LIST**/, um die Senderliste anzuzeigen, und drücken Sie anschließend **▲/▼** und **OK**, um einen Sender auszuwählen.



So verwenden Sie die farbigen Tasten:

- **Seite nach oben** – Drücken Sie die rote Taste, um den ersten Sender auf der aktuellen Seite hervorzuheben. Drücken Sie die rote Taste erneut, um den ersten Sender auf der vorigen Seite hervorzuheben und diese anzuzeigen.
- **Seite nach unten** – Drücken Sie die grüne Taste, um den letzten Sender auf der aktuellen Seite hervorzuheben. Drücken Sie die grüne Taste erneut, um den letzten Sender auf der nächsten Seite hervorzuheben.
- **Listenauswahl** – Drücken Sie die gelbe Taste, und wählen Sie anschließend mithilfe der Tasten **▲/▼** die Art der Sender aus, die in der Liste angezeigt werden sollen (Alle/Digital/Radio/Analog).
- **Verlassen** – Drücken Sie die blaue Taste, um die Senderliste zu verlassen.

- Drücken Sie **Q.VIEW**, um zum zuletzt angesehenen Sender zu gelangen.

Verwenden der Favoritenliste



So fügen Sie der Favoritenliste einen Sender hinzu:

1. Wechseln Sie zu dem Sender, der zur Favoritenliste hinzugefügt werden soll.
2. Drücken Sie **FAV**/, um die Favoritenliste zu öffnen.
3. Drücken Sie **▲/▼**, um eine gewünschte Position auszuwählen, und drücken Sie anschließend **OK**, um den aktuellen Sender in die Favoritenliste aufzunehmen.  wird im Informationsfeld angezeigt.



So können Sie einen bevorzugten Sender wiedergeben:

1. Drücken Sie **FAV**/, um die Favoritenliste zu öffnen.
2. Drücken Sie **▲/▼**, um den Sender in der Favoritenliste auszuwählen, und anschließend **OK**, um zu dem Sender zu wechseln.





So entfernen Sie einen Sender aus der Favoritenliste:

1. Drücken Sie **FAV**/, um die Favoritenliste zu öffnen.
2. Drücken Sie **▲/▼**, um den zu entfernenden Sender in der Favoritenliste auszuwählen, und anschließend **OK**, um zu dem Sender zu wechseln.
3. Drücken Sie nochmals **OK**, um den Sender aus der Favoritenliste zu entfernen.  wird aus dem Informationsfeld entfernt.



Einstellen der Lautstärke

- Drücken Sie **VOL+/VOL-**, um die Lautstärke zu erhöhen oder zu verringern.
- Drücken Sie , um den Ton auszuschalten. Drücken Sie , um den Ton erneut einzuschalten.

Anzeigen der Senderinformationen

- Wenn Sie **INFO**/ einmal drücken, werden wesentliche Senderinformationen wie Sendernummer, Sendername, Signalquelle (Tuner) usw. angezeigt.
- Wenn Sie **INFO**/ zweimal drücken, werden weitere Informationen wie Programmtitel, Auflösung, Audiodaten usw. angezeigt.
- Wenn Sie **INFO**/ dreimal drücken, wird die Programmbeschreibung angezeigt.
- Wenn Sie **INFO**/ noch einmal drücken, wird das Informationsfeld geschlossen.

Navigieren durch das Bildschirmmenü

1. Drücken Sie **MENU**/. Das Bildschirmmenü wird angezeigt.
2. Drücken Sie **▲/▼**, um ein Hauptmenü (Bild/Ton/Kanäle/Einstellungen/Sperre) auszuwählen, und anschließend **OK**, um das Untermenü zu öffnen.
3. Drücken Sie **▲/▼**, um einen Menüpunkt im Untermenü auszuwählen, und anschließend entweder **OK**, um das Menü zu öffnen, oder **▲/▼**, um die Einstellung zu ändern oder eine Einstelloption auszuwählen.
4. Drücken Sie **BACK**/, um zum vorherigen Menü zurückzukehren, oder **EXIT**/, um das Bildschirmmenü zu schließen.

Das Fernsehgerät im Einsatz

Anpassen der Bildeinstellungen



❖ Bildmodus

So wählen Sie den Bildmodus aus: Sie können je nach Programm **Benutzer/Lebendig/Eco/Standard/Mild** auswählen.

✎ Hinweis

- Sie können auch die Taste **P.MODE** drücken, um den Bildmodus zu wählen.
- Bei manueller Anpassung der Bildeinstellungen wird der Bildmodus **automatisch** auf **'Benutzer'** eingestellt.

❖ Hintergrundbel.

Regelt die Helligkeit der Hintergrundbeleuchtung, um die Gesamtbrillanz des Bildes zu bestimmen.

❖ Helligkeit

Stellt das Bild heller oder dunkler ein.

❖ Kontrast

Bestimmt die Intensität des Weißpegels im Bild.

❖ Farbsättigung

Bestimmt die Farbsättigung des Bildes.

❖ Farbton

Bestimmt den Farbton des Bildes.

❖ Bildschärfe

Macht das Bild schärfer oder weicher.

❖ Gamma

Ermöglicht die Auswahl des Gamma-Typs.

❖ Farbtemperatur

Ermöglicht die Auswahl der Farbtemperatur. Auswahl:

- **Kühl** - Verleiht der weißen Farbe eine bläuliche Tönung.
- **Standard** – Verleiht der weißen Farbe einen neutralen Ton..
- **Warm** – Verleiht der weißen Farbe eine rötliche Tönung.

❖ Erweit. Bildeinstellungen

Ermöglicht die Anpassung der erweiterten Bildeinstellungen.

■ Rauschreduzierung

Reduziert Störungen auf dem Bildschirm und erzeugt ein klareres Videobild.

■ MPEG Rauschreduz.

Reduziert Störungen in MPEG-komprimierten Videos.

■ Adaptive Luma-Einst.

Ermöglicht die Einstellung der durchschnittlichen Helligkeit des Bildes, um große Helligkeitsbereiche auszugleichen.

■ Hautton

Ermöglicht die Einstellung des Hauttons auf die bevorzugte Tönung.

■ DI-Filmmodus

Ermöglicht die Optimierung der Bildeinstellungen für das Betrachten von Filmen.

■ Blue Stretch

Die blaue Komponente weißer und beinahe weißer Bildpunkte kann erhöht werden, ohne dass sich der Hautton ändert.

■ Spielmodus

Erlaubt die Optimierung der Bildeinstellungen für Spiele.

■ Adapt. Hintergrundlicht (Adaptive Back Light)

Ermöglicht die dynamische Veränderung der Hintergrundbeleuchtung des Bildschirms je nach Niveau von Helligkeit oder Dunkelheit im Signal.

■ VGA-Modus (nur VGA-Quelle)

Ermöglicht die Auswahl des VGA-Modus.

- **Bild** – In diesem Modus werden Bilder weicher und Text klarer dargestellt.
- **Grafik** – In diesem Modus werden Bilder schärfer dargestellt. Wählen Sie diesen Modus, wenn Sie Videos von einem Computer wiedergeben möchten.

■ HDMI-Modus (nur HDMI Progressive Timing)

- **Auto** – Die Optionen Bild/Grafik werden automatisch ausgewählt.
- **Grafik** – In diesem Modus werden Bilder weicher dargestellt, Text erscheint klar. Wählen Sie diesen Modus, wenn Sie eine Verbindung zu einem Computer herstellen.
- **Bild** – In diesem Modus werden Bilder schärfer dargestellt. Wählen Sie diesen Modus, wenn Sie sich Videos von einem Computer oder von Videoabspielgeräten wie DVD-Player, Blu-ray-Player usw. ansehen.

■ Overscan (Nur HDMI-Quelle)

Zur Vergrößerung der Anzeige jenseits des sichtbaren Bildschirmbereichs. Das daraus resultierende Bild wird zentral vergrößert.

✎ Hinweis

- Wenn **Overscan** auf **Aus** eingestellt ist, kann **Bildformat** nicht ausgewählt werden.

❖ VGA

Erlaubt die Anpassung des Computerbilds vom VGA-Eingang. Anpassungsmöglichkeiten:

- **Auto-Anpassung** – Bildeinstellungen werden automatisch angepasst.
- **H. Position** – Passt die horizontale Bildposition an.

- **V. Position** – Passt die vertikale Bildposition an.
- **Phase** – Passt die Fokussierung feststehender Bilder an.
- **Clock** – Passt die Abtastrate an.

❖ Nur Tonsignal

Fernsehbild kann ausgeschaltet werden, wenn nur der Programmton wiedergegeben werden soll.

📌 Hinweis

- Drücken Sie zum Verlassen des Modus „Nur Tonsignal“ eine beliebige Taste.

❖ Zurücksetzen

Setzt die Bildeinstellungen auf die Werkseinstellungen zurück.

Anpassen der Toneinstellungen



❖ Tonmodus

Erlaubt die Auswahl des Tonmodus. Je nach persönlichem Geschmack können Sie zwischen **Benutzer/Standard/Musik/Theater** wählen.

📌 Hinweis

- Wechseln Sie den Tonmodus ganz einfach, mit der Schaltfläche **S.MODE** auf der Fernbedienung.
- Bei manueller Anpassung der Toneinstellungen wird **Tonmodus** automatisch auf **Benutzer** eingestellt.

❖ Balance

Ermöglicht die Anpassung des Lautstärkenverhältnisses zwischen linkem und rechtem Lautsprecher.

❖ Tiefen

Ermöglicht die Einstellung der tiefen Töne.

❖ Höhen

Ermöglicht die Einstellung der hohen Töne.

❖ Surround Sound

Ermöglicht die Simulation von Surround-Sound.

❖ Lautsprecher

Ermöglicht das Ein- und Ausschalten der im Fernsehgerät eingebauten Lautsprecher. Auswahl:

- **AUS** – Die eingebauten Lautsprecher werden ausgeschaltet.
- **EIN** – Die eingebauten Lautsprecher werden eingeschaltet.
- **Auto (CEC)** – Ermöglicht die Ausgabe von Audio von einem angeschlossenen CEC-Gerät.

📌 Hinweis

- Wenn die **CEC-Funktion** im Menü CEC auf **Aus** eingestellt ist, wird die Option **Auto** deaktiviert

❖ SPDIF Type

Ermöglicht die Auswahl des digitalen Audioausgabetyps SPDIF.

❖ SPDIF-Verzög.

Ermöglicht die Anpassung der SPDIF-Verzögerungszeit zur Synchronisierung des Tons mit dem Bild (0~250).

❖ Autom. Lautstärkenanpassung

Wenn diese Einstellung eingeschaltet ist, bleibt die Lautstärke beim Umschalten zu einem anderen Sender oder von einer TV-Show zur Werbung einheitlich.

❖ Audiotyp

Erlaubt die Auswahl des Audiotyps.

- **Normal** – Liefert normales Audio.
- **Hörbehindert** – Liefert visuelle Beschreibungen von Szenen für Hörbehinderte.
- **Sehbehindert** – Liefert Audiobeschreibung von Szenen für Sehbehinderte.

❖ Sehbehindert (nur DTV)

Ermöglicht die Anpassung der Audioeinstellungen für Sehbehinderte.

■ Lautsprecher

Ermöglicht das Ein- und Ausschalten der Lautsprecher.

■ Kopfhörer

Ermöglicht das Ein- und Ausschalten der Kopfhörer.

■ Lautstärke

Ermöglicht die Anpassung der Lautstärke der Audiobeschreibung.

■ Schwenk-/Ausblendoption

Ermöglicht das Ein- und Ausschalten der Schwenk- und Ausblendsteuerung.

■ Ton für Sehbehinderte

Ermöglicht die Auswahl der Audiosprache für Sehbehinderte (die Optionen hängen vom Audioinhalt der Sendung ab).

📌 Hinweis

- Die Einstellung **Sehbehindert** ist nur verfügbar, wenn der **Audiotyp** auf **Sehbehindert** gesetzt ist.

❖ Downmix-Modus

Ermöglicht die Auswahl des Downmix-Modus.

❖ Zurücksetzen

Ermöglicht das Zurücksetzen der Toneinstellungen auf die Werkseinstellungen.

Modifikation der Sendereinstellungen



❖ Empfangsmodus

Ermöglicht die Auswahl des Tuner-Modus: Antenne bzw. Kabel.

❖ Audiokanal (nur ATV)

Ermöglicht die Auswahl des Audiomodus für mehrere Programmübertragungen in Audio oder Stereo.

❖ Audiosprache (nur DTV)

Ermöglicht die Auswahl der Audiosprache bei Programmen, die Tonspuren in mehreren Sprachen anbieten.

❖ Audiosprache 2 (nur DTV)

Ermöglicht die Auswahl der zweiten gewünschten Audiosprache bei Programmen, die Tonspuren in mehreren Sprachen anbieten.

❖ Kanäle

Ermöglicht die Durchführung der Sendersuche und die Bearbeitung der Senderliste.

■ Sendersuche

Ermöglicht die Durchführung einer Sendersuche im Anschluss an die Auswahl des Landes und der Konfiguration Ihrer Kabeldaten (Kabelmodus).

■ Update Suchlauf

Ermöglicht die Aktualisierung der Sendersuche, um der bestehenden Senderliste Sender hinzuzufügen.

■ Analoge manuelle Suche

Erlaubt die Durchführung einer analogen manuellen Suche von der angegebenen Startfrequenz aus nach oben oder nach unten.

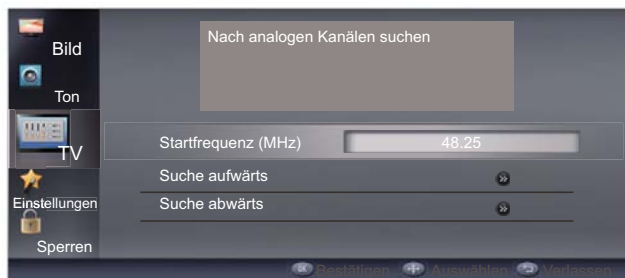

1. Drücken Sie ▲/▼, um die **Startfrequenz (MHz)** auszuwählen, und geben Sie anschließend die Startfrequenz mithilfe der Zifferntasten auf der Fernbedienung ein.
2. Drücken Sie ▲/▼, um **Suche aufwärts** oder **Suche abwärts** auszuwählen, und anschließend **OK**, um von der Startfrequenz aus Sender mit höherer oder niedrigerer Frequenz zu suchen.

■ Einzelne HF-Suche (nur digitale Sender)

Ermöglicht eine einmalige HF-Suche und Überprüfung von Signalstärke und -qualität.

Antennen-Modus

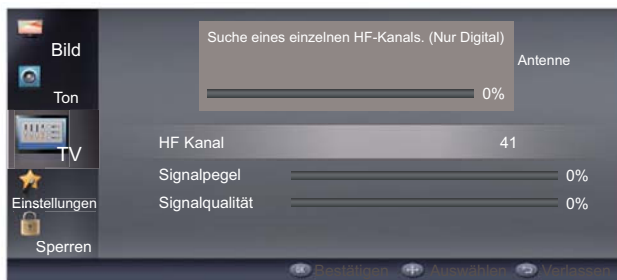

1. Geben Sie mithilfe der Zifferntasten auf der Fernbedienung den HF-Sender ein.
2. Drücken Sie **OK**, um die Suche zu starten.

Kabel-Modus

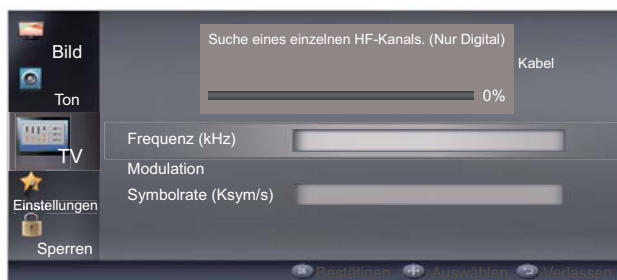

1. Drücken Sie ▲/▼, um **Frequenz (KHz)** auszuwählen, und geben Sie anschließend die Frequenz mithilfe der Zifferntasten auf der Fernbedienung ein.
2. Drücken Sie ▲/▼, um **Modulation** zu selektieren, und anschließend ◀/▶, um den Modulationstyp auszuwählen.
3. Drücken Sie ▲/▼, um **Symbolrate (Ksym/s)** auszuwählen, und geben Sie anschließend die Symbolrate mithilfe der Zifferntasten auf der Fernbedienung ein.
4. Drücken Sie **OK**, um die Suche zu starten.

■ Netzwerkauswahl

Ermöglicht die Auswahl des bevorzugten Netzwerks, falls bei der Durchführung der Sendersuche mehr als zwei Netzwerke erkannt wurden.

■ Kanal überspringen

Ermöglicht die Auswahl der Sender, die bei Benutzung der Tasten **P** ↗/↘ übersprungen werden. Sie können die übersprungenen Sender nach wie vor mithilfe der Zifferntasten auf der Fernbedienung einstellen.

1. Drücken Sie ▲/▼, um den Sender auszuwählen, der übersprungen werden soll, und drücken Sie anschließend **OK**. 🟡 wird angezeigt.

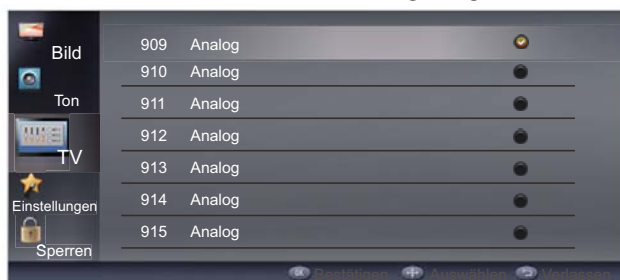

2. Wiederholen Sie den o.a. Schritt, bis alle übersprungenen Sender festgelegt sind.

■ Kanäle sortieren

Ermöglicht die Änderung der Reihenfolge in der Senderliste.

1. Drücken Sie ▲/▼, um den Sender auszuwählen, dessen Position geändert werden soll, und drücken Sie anschließend **OK**.  wird angezeigt.
2. Drücken Sie ▲/▼, um die gewünschte Senderposition auszuwählen, und anschließend **OK**, um die Position der beiden Sender zu tauschen.
3. Wiederholen Sie Schritt 1 und 2, bis alle Sender sortiert sind.

■ Kanäle bearbeiten

Ermöglicht die Bearbeitung von Sendernummer und -name.

1. Drücken Sie ▲/▼, um den Sender auszuwählen, der bearbeitet werden soll, und drücken Sie anschließend **OK**.

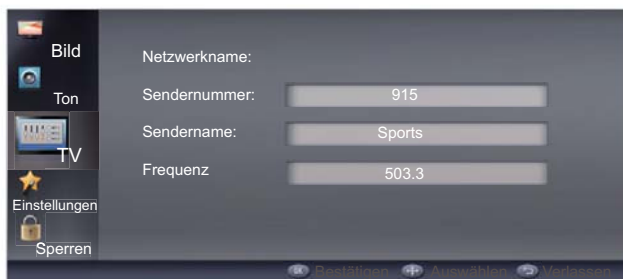

2. Drücken Sie ▲/▼, um den Punkt **Sendernummer** auszuwählen, und geben Sie anschließend die gewünschte Sendernummer über die Zifferntasten der Fernbedienung ein.
3. Drücken Sie ▲/▼, um **Sendername** auszuwählen, und geben Sie anschließend die einzelnen Buchstaben des neuen Namens durch wiederholtes Drücken der Zifferntasten zur Auswahl eines Zeichens ein.

Hinweis

- Um ein Zeichen zu löschen, drücken Sie die Taste ◀.

■ Analoge Kanal-Feinabst.

Ermöglicht die Feinabstimmung des Analogsenders bei schlechtem Empfang.

1. Drücken Sie ▲/▼, um den Analogsender auszuwählen, bei dem die Feinabstimmung erfolgen soll.
2. Drücken Sie ◀/▶, um die Frequenz anzupassen, und drücken Sie anschließend zur Bestätigung auf **OK**.



■ Kanalliste löschen

Löscht alle in der Senderliste enthaltenen Sender.

❖ TimeShift-Modus

Ermöglicht das Ein- oder Ausschalten der TimeShift-Funktion. Weitere Informationen finden Sie auf der Seite 21 unter „Zeitversetztes Fernsehen“.

❖ Geräteinformation

Erlaubt die Überprüfung des an der Rückseite des Fernsehers angeschlossenen USB-Speichermediums.

Anpassen der Fernsehereinstellungen



❖ Menüsprache

Ermöglicht die Sprachwahl für das Bildschirmmenü.

❖ Bildformat

Ermöglicht das Ändern der Bildgröße.

Hinweis

- Sie können auch die Taste **SCREEN** auf der Fernbedienung drücken, um das Bildformat zu wechseln.

❖ DPMS (Display Power Management Signals)

Wenn Sie diese Einstellung einschalten, geht das Fernsehgerät automatisch in den Standby-Modus über, wenn nicht spätestens nach 40 Sekunden im VGA-Modus ein PC-Eingangssignal erkannt wird.

❖ Blauer Bildschirm

Wenn Sie diese Einstellung einschalten, wird ein blauer Bildschirm angezeigt, wenn kein Eingangssignal vorhanden ist oder Audioprogramme wiedergegeben werden.

❖ Interaktionskanal

Wenn Sie diese Einstellung einschalten, aktivieren Sie die Senderfunktion „Interaktion“.

❖ MHEG Kennwort-Schutz

Wenn Sie diese Einstellung einschalten, aktivieren Sie die MHEG PIN-Schutzfunktion.

❖ Zeiteinstellung

Ermöglicht die Anpassung der Uhrzeit- und Timer-Einstellung.

■ Zeitzone

Hier kann die Zeitzone ausgewählt werden.

■ Zeit

Auto-Synchronisation

Wenn Sie 'Ein' wählen, werden Datum und Uhrzeit automatisch mit einem digitalen Signal synchronisiert (falls vorhanden). Wenn Sie das Datum und die Uhrzeit manuell anpassen möchten, wählen Sie 'Aus'.

Datum

Drücken Sie ◀/▶ und die Zifferntasten, um das Datum einzustellen.

Zeit

Drücken Sie ◀/▶ und die Zifferntasten, um die Zeit einzustellen.

Einschalt-Timer

Schaltet das Fernsehgerät zu einer voreingestellten Zeit automatisch ein.

Timer

Wenn der Timer zum Einschalten des Geräts eingeschaltet ist, drücken Sie zur Einstellung der Einschaltzeit ◀/▶ und die Zifferntasten.

Einschalt-Kanal

Wenn der Timer zum Einschalten des Geräts eingeschaltet ist, wählen Sie den Sender aus der Senderliste, der eingeschaltet werden soll.

Ausschalt-Timer

Schaltet das Fernsehgerät zu einer voreingestellten Zeit automatisch aus.

Timer

Wenn der Timer zum Ausschalten des Geräts eingeschaltet ist, drücken Sie zur Einstellung der Ausschaltzeit ◀/▶ und die Zifferntasten.

■ **Sleep-Timer**

Ermöglicht das automatische Ausschalten des Fernsehgeräts nach Verstreichen eines voreingestellten Zeitraums.

■ **Auto-Abschaltung**

Ermöglicht das automatische Ausschalten des Fernsehgeräts, wenn während eines voreingestellten Zeitraums kein Betrieb stattgefunden hat.

❖ **Untertitel**

Ermöglicht die Anpassung der Untertitелеinstellungen.

■ **Analoger Untertitel**

Ermöglicht das Ein- und Ausschalten der analogen Untertitel. Wählen Sie **Stumm**, um analoge Untertitel bei stummgeschaltetem Fernsehgerät einzuschalten.

■ **Digitale Untertitelsprache**

Ermöglicht die Auswahl der Sprache für digitale Untertitel.

■ **Digitale Untertitelsprache 2**

Ermöglicht die Auswahl der zweiten Sprache für digitale Untertitel.

■ **Untertitel-Typ**

Ermöglicht die Auswahl des digitalen Untertiteltyps.

❖ **Videotext**

Ermöglicht die Anpassung der Videotexteinstellungen.

■ **Digitale Videotextsprache**

Ermöglicht die Auswahl der digitalen Videotextsprache.

■ **Dekodierseiten-Sprache**

Ermöglicht die Sprachauswahl für die Videotext-Decodierseite.

❖ **Common Interface**

Erlaubt die Datenüberprüfung des auf der Rückseite des Fernsehgeräts (**COMMON INTERFACE**) eingesteckten CA-Moduls.

❖ **OAD (Over Air Download)**

Ermöglicht die funkgesteuerte Aktualisierung der Fernsehersoftware.

■ **Manueller OAD Download**

Ermöglicht die manuelle, funkgesteuerte Aktualisierung der Fernsehersoftware. Befolgen Sie zur Durchführung der Softwareaktualisierung die Anweisungen auf dem Bildschirm.

■ **Auto-Download**

Wählen Sie **Ja**, damit Ihr Fernsehgerät die neueste Software funkgesteuert und automatisch herunterladen kann.

■ **Auto-Installation**

Wählen Sie **Ja**, damit Ihr Fernsehgerät die neueste Software funkgesteuert und automatisch installieren kann.

❖ **Softwareversion**

Prüft die Daten der Softwareversion.

❖ **Systeminformationen**

Prüft die Systeminformationen.

❖ **Werte zurücksetzen**

Ermöglicht das Zurücksetzen der Audio-, Sender- und Benutzereinstellungen auf die Werkseinstellungen.

❖ **CEC-Menü**

Ermöglicht die Anpassung der CEC-Einstellungen.

■ **CEC-Funktion**

Ermöglicht das Ein- und Ausschalten der CEC-Funktion.

■ **Auto-Abschaltung**

Wenn diese Option auf **'Ein'** gesetzt ist, schaltet sich das CEC-Gerät automatisch aus, sobald das Fernsehgerät ausgeschaltet wird.

■ **Geräteüberprüfung**

Prüft, ob Ihr Gerät angeschlossen ist und CEC unterstützt.

■ **Standby** (wenn CEC-Gerät angeschlossen ist)

Schaltet das ausgewählte CEC-Gerät aus.

■ **Power On** (wenn CEC-Gerät angeschlossen ist)

Schaltet das ausgewählte CEC-Gerät ein.

■ **Lautstärkenkontrolle Aud. Ctrl.** (wenn CEC-Gerät angeschlossen ist)

Wenn aktiviert, lässt sich der Lautstärkepegel des CEC-Geräts über die Fernbedienung des Fernsehgeräts steuern.

Hinweis

- Nicht alle HDMI-Geräte unterstützen CEC. Weitere Informationen dazu finden Sie in der Bedienungsanleitung Ihres HDMI-Geräts.
- Zum Anschluss von HDMI CEC-kompatiblen Geräten an Ihr Fernsehgerät müssen HDMI-Kabel verwendet werden.
- Die HDMI CEC-Funktion des angeschlossenen Geräts muss eingeschaltet sein.
- Falls Sie ein Gerät anschließen, das nicht HDMI CEC-kompatibel ist, funktioniert die CEC-Steuerungsoption nicht.

- Je nach angeschlossenem HDMI-Gerät ist es möglich, dass die CEC HDMI-Steuerungsoption nicht funktioniert.

❖ Shop-Demo

Ermöglicht das Ein- oder Ausschalten des Demonstrationsmodus für den Handel.

- **Ein** – Die Einstellungen sind für eine maximale Wirkung in Verkaufsräumen des Einzelhandels ausgelegt; auf dem Bildschirm wird ein Produktinfo-Banner angezeigt.
- **Aus** – Die Einstellungen sind für den Privatgebrauch und auf einen sparsamen Energieverbrauch optimiert.

Fernseherfunktionen sperren

Geben Sie für den Zugriff auf das Sperre-Menü das bei der Erstinstallation festgelegte Kennwort ein.

📌 Hinweis

- Falls bei der Erstinstallation kein Kennwort festgelegt wurde, geben Sie für den Zugriff auf das Sperre-Menü das Kennwort **1234** ein.
- Sollte Ihr Passwort verloren gehen, können Sie mit dem Universalpasswort **9443** auf das Lock-Menü zugreifen und ein neues Passwort festlegen.

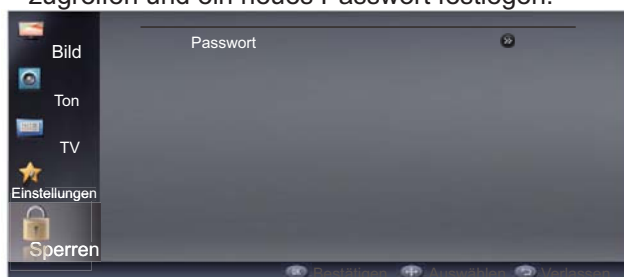

❖ Passwort ändern

Hier können Sie das Kennwort ändern.

❖ Kanal-Sperre

Hier können Sender gesperrt werden, die andere Personen nicht sehen dürfen.

1. Drücken Sie ▲/▼, um den Sender auszuwählen, der gesperrt werden soll, und drücken Sie anschließend **OK**. 📌 wird angezeigt.
2. Wiederholen Sie den o.a. Schritt, bis alle gesperrten Sender festgelegt sind.

📌 Hinweis

- Um zu einem gesperrten Sender zu wechseln, müssen Sie das vierstellige Kennwort eingeben.

❖ Zeitintervall-Sperre (nur Norwegen)

Ermöglicht die Einstellung eines Zeitintervalls, in dessen Zeitraum die Fernsehsender gesperrt sind. Zum Entsperren und Ansehen der Sender ist die Eingabe des Kennworts erforderlich.

❖ Kindersicherung

Basierend auf der Altersfreigabe werden Kinder davon abgehalten, bestimmte Fernsehprogramme anzusehen.

📌 Hinweis

- Diese Funktion ist nur bei Programmen mit Altersfreigabeinformationen einsetzbar.

❖ Signalquellen-Sperre

Sperrt eine Signalquelle.

1. Drücken Sie ▲/▼, um die Signalquelle auszuwählen, die gesperrt werden soll, und drücken Sie dann auf **OK**. 📌 wird angezeigt.
2. Wiederholen Sie den o.a. Schritt, bis alle gesperrten Quellen festgelegt sind.

📌 Hinweis

- Um auf eine gesperrte Quelle umzuschalten, müssen Sie das vierstellige Kennwort eingeben.

❖ Bedienfeld-Sperre

Sperrt das seitliche Bedienfeld am Fernsehgerät.

❖ Menü-Sperre

Sperrt die Menüfunktion des Fernsehgeräts. Wenn diese Option auf **Ein** gesetzt ist, steht das **Hauptmenü** des Fernsehgeräts nicht zur Verfügung.

❖ Signalquellen-Voreinstellung

Hier kann das Fernsehgerät so eingestellt werden, dass es sich mit einer Standard-Signalquelle einschaltet.

❖ Signalquelle einstellen

Dient zur Auswahl der Standard-Eingangsquelle, wenn **Signalquellen-Voreinstellung** auf **Ein** gesetzt ist.

❖ Kanalnummer

Ermöglicht die Auswahl des Standard-Senders, wenn **Einstellen der Signalquelle** auf **TV** gesetzt ist.

❖ Max. Lautstärke

Ermöglicht die Einstellung der maximalen Lautstärke.

❖ Lautstärken-Voreinstellung

Hier kann das Fernsehgerät so eingestellt werden, dass es sich mit einer Standard-Lautstärke einschaltet.

❖ Lautstärke einstellen

Ermöglicht die Auswahl der Standard-Lautstärke, wenn **Lautstärken-Voreinstellung** auf **Ein** gesetzt ist.

❖ Alle Einstellungen zurücksetzen

Zum Rücksetzen der Sperreinstellungen auf die werkseitigen Standardwerte.

❖ Erstmaliges Einrichten

Ermöglicht das Zurücksetzen der Bild-, Ton-, Kanal-, Fernseher- und Sperreinstellungen auf die Werkseinstellungen. Der Bildschirm für die Erstinstallation wird angezeigt

Weitere Funktionen

USB-Media-Player

Über den USB-Media-Player können Sie ein USB-Speichermedium an Ihr Fernsehgerät anschließen und Fotos, Musik oder Videos wiedergeben.

Hinweis

- Das USB-Speichermedium muss im Format FAT32 formatiert sein.
- Dateien auf dem USB-Speichermedium müssen mit einer unterstützten Dateierweiterung (*.mp3, *.jpg, *.mp4 usw.) enden.
- Nicht unterstützte Dateien werden nicht angezeigt.
- Aufgrund individueller Dateieinstellungen sind manche Dateien unter Umständen nicht lesbar.
- Der Player ist nicht für die Wiedergabe von Medien auf externen Festplatten oder MP3-Playern konzipiert.
- Betrieb per USB-Hubs nicht garantiert.
- Aufgrund der beschränkten Reichweite der USB-Signalübertragung sollten Sie kein USB-Patch-Kabel verwenden.
- Verwenden Sie ein High-Speed-USB-Gerät, das mit dem USB 2.0-Full-Speed-Schnittstellenstandard übereinstimmt. Falls das USB-Gerät nicht mit dem USB-Full-Speed-Schnittstellenstandard übereinstimmt, stockt die Wiedergabe möglicherweise.

Vorsicht

- Trennen Sie den USB-Stick nicht vor Verlassen des USB-Medienplayers vom Fernseher.

Formatieren des USB-Speichersticks:

Sie können den USB-Speicherstick mithilfe des Bildschirmmenüs formatieren.

1. Wählen Sie die Quelle TV aus.
2. Drücken Sie **MENU/☰**. Das Bildschirmmenü wird angezeigt.
3. Verwenden Sie **▲/▼**, um **TV** auszuwählen, und drücken Sie anschließend **OK**.
4. Verwenden Sie **▲/▼**, um **Geräteinformation**, und drücken Sie anschließend **OK**.
5. Wählen Sie den USB-Speicherstick aus, und drücken Sie anschließend **OK**.
6. Verwenden Sie **▲/▼**, um **Formatieren** auszuwählen, und drücken Sie anschließend **OK**.
7. Wenn Sie dazu aufgefordert werden, wählen Sie **JA** aus, und drücken Sie anschließend **OK**.
8. Wenn die Formatierung abgeschlossen wurde, drücken Sie **EXIT**.

Verwenden des USB Media Players:

1. Verbinden Sie Ihren USB-Speichermedium mit dem USB-Anschluss an der Rückseite des Fernsehgeräts.

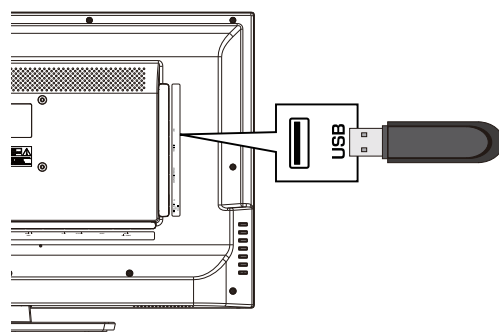

2. Drücken Sie **SOURCE** und anschließend **▲/▼**, um **USB** auszuwählen, und drücken Sie dann **OK**, um in den USB-Modus zu wechseln.

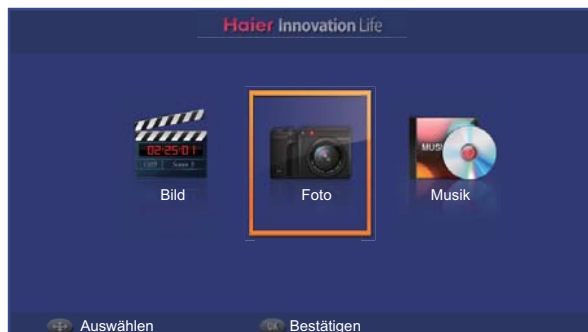

3. Drücken Sie **◀/▶**, um den Medientyp auszuwählen: **Bild**, **Foto** oder **Musik**, und anschließend **OK**.
4. Drücken Sie **▲/▼/◀/▶**, um die Datei auszuwählen, die wiedergegeben werden soll, und drücken Sie anschließend **OK**.
5. Um das Bildschirmmenü zu öffnen und die Einstellungen anzupassen, drücken Sie auf den Knopf **MENU/☰** ihrer Fernbedienung.
6. Drücken Sie **▲/▼**, um eine Position auszuwählen, und anschließend **OK**, um die Einstellungsoptionen auszuführen oder anzuzeigen. Drücken Sie dann **▲/▼**, um die gewünschte Option auszuwählen, und anschließend **OK**.
7. Drücken Sie **BACK/☒**, um zum vorherigen Menü zurückzukehren oder das Menü zu schließen.

Miniaturansicht/Listenansicht

Wenn Sie den Inhalt des USB-Speichermediums ansehen möchten, drücken Sie **FAV/☰**, um zwischen der Miniatur- und der Listenansicht zu wechseln.

Drücken Sie **MENU/☰**, um das Bildschirmmenü zu öffnen.

❖ Sortieren

Ermöglicht die Auswahl des Algorithmus zum Sortieren von Dateien.

❖ Medientyp

Ermöglicht die Auswahl des Medientyps.

Hinweis

- Um bei Durchsicht des Inhalts des USB-Speichermediums zum übergeordneten Verzeichnis zurückzukehren, drücken Sie in der Miniaturansicht **BACK/☒**. In der Listenansicht drücken Sie **▲/▼**, um das Symbol **☐** oben auf der Liste auszuwählen, und anschließend **OK**.

Foto-Modus

Drücken Sie **MENU**/, um das Bildschirmmenü zu öffnen.



- ❖ **Wiedergabe/Pause**
Ermöglicht das Abspielen oder Anhalten der Diashow.
- ❖ **Wiederholen**
Ermöglicht die Wiedergabe von Dateien eines Ordners im Wiederholungsmodus.
- ❖ **Mischen**
Ermöglicht das Ein- oder Ausschalten des Shuffle-Modus. Schalten Sie den Shuffle-Modus ein, um Dateien in zufälliger Reihenfolge wiederzugeben.
- ❖ **Drehen**
Ermöglicht die Drehung des Fotos um jeweils 90° im Uhrzeigersinn.
- ❖ **Dauer**
Ermöglicht die Festlegung, wie lange ein Foto gezeigt werden soll.
- ❖ **Zoom**
Ermöglicht das Zoomen zur Vergrößerung der Ansicht.
- ❖ **Wirkung**
Ermöglicht die Auswahl des Übergangseffekts beim Anzeigen von Fotos.
- ❖ **Infos zeigen**
Mit dieser Option werden die Informationen zum dargestellten Foto angezeigt.

Musik-Modus

Drücken Sie **MENU**/, um das Bildschirmmenü zu öffnen.

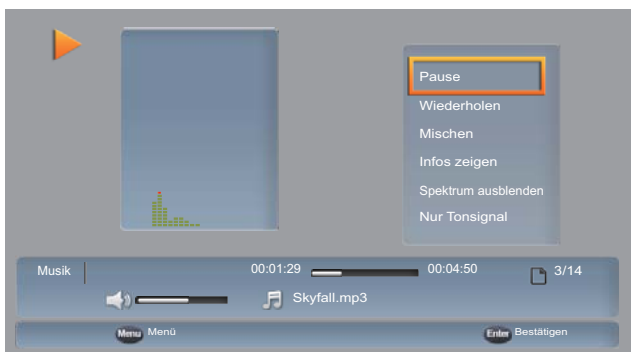

- ❖ **Wiedergabe/Pause**
Ermöglicht das Abspielen oder Anhalten von Musik.

- ❖ **Wiederholen**
Ermöglicht die Wiedergabe von Dateien eines Ordners im Wiederholungsmodus.
 - ❖ **Mischen**
Ermöglicht das Ein- oder Ausschalten des Shuffle-Modus. Schalten Sie den Shuffle-Modus ein, um Dateien in zufälliger Reihenfolge wiederzugeben.
 - ❖ **Infos zeigen**
Mit dieser Option werden die Informationen zur abgespielten Musik angezeigt.
 - ❖ **Spektrum ausblenden/Spektrum zeigen**
Ermöglicht das Anzeigen oder Ausblenden des Spektrums.
 - ❖ **Nur Tonsignal**
Ermöglicht das Ausschalten der Bildschirmanzeige, wenn nur der Ton wiedergegeben werden soll.
-  **Hinweis**
- Drücken Sie zum Verlassen des Modus „Nur Ton“ eine beliebige Taste.

Film-Modus

Drücken Sie **MENU**/, um das Bildschirmmenü zu öffnen.

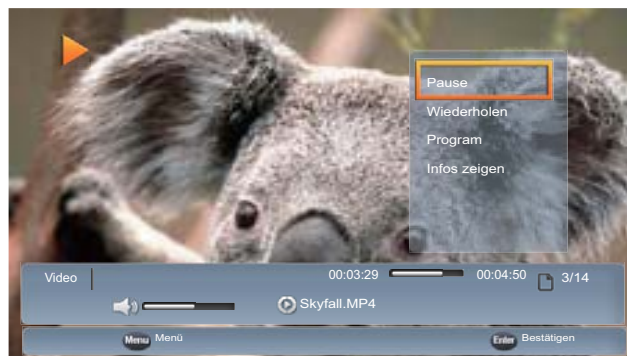

- ❖ **Wiedergabe/Pause**
Ermöglicht das Wiedergeben oder Anhalten von Videos.
- ❖ **Wiederholen**
Ermöglicht die Wiedergabe von Dateien eines Ordners im Wiederholungsmodus.
- ❖ **Programm**
Ermöglicht die Auswahl der Programme einer Datei im Format *.ts.
- ❖ **Infos zeigen**
Mit dieser Option werden die Informationen zum wiedergegebenen Video angezeigt.

Tastenfunktion

Taste	Funktion	Foto	Musik	Film
▶	Wiedergabe/ Pause	✓	✓	✓
▶▶	Nächste Datei wiedergeben	✓	✓	✓
◀◀	Vorherige Datei wiedergeben	✓	✓	✓
▶▶▶	Schnellvorlauf	✓*	✓	✓
◀◀◀	Schnellrücklauf	✓	✓	✓
■	Stopp		✓	✓**

* Drücken Sie im Foto-Modus ▶▶, um die Dauer der Fotoanzeige auszuwählen.

** Wenn Sie während der Wiedergabe des Videos ■ drücken, wird die Wiedergabe unterbrochen, und es erscheint ein blauer Bildschirm mit der Nachricht „Stop-Resume“ (Stopp–Fortsetzen). Sie haben die folgenden zwei Möglichkeiten, um fortzufahren:

- Drücken Sie „OK“ oder ▶||, um die Wiedergabe ab der angehaltenen Position fortzusetzen.
- Drücken Sie erneut ■, um die Wiedergabe zu unterbrechen, und drücken Sie anschließend „OK“ oder ▶||, um die Wiedergabe vom Beginn des Videos zu starten.

Unterstützte Dateiformate für USB-Medien

Video-Dateiformat			
Dateierweiterung	Container	Video-Codec	Audio-Codec
*.avi	AVI	XviD MPEG1 MPEG2 MP@HL H.264 BP LV 4.0 H.264 MP LV 4.0 H.264 HP LV 4.0 MPEG-4 SP@HL 3.0 MPEG-4 ASP@HL 4.0 Motion JPEG	MP3 (MPEG1 Layer3) MPEG1 Layer1/2 MPEG2: AAC/AAC-LC MPEG4: AAC-LC/HE-AAC WAV: PCM/ADPCM AC3
*.mp4	MP4	H.264 BP LV 4.0 H.264 MP LV 4.0 H.264 HP LV 4.0 MPEG-4 SP@HL 3.0 MPEG-4 ASP@HL 4.0	MP3 (MPEG1 Layer3) MPEG1 Layer1/2 MPEG2: AAC MPEG4: HE-AAC
*.mov	MP4	H.264 BP LV 4.0 H.264 MP LV 4.0 H.264 HP LV 4.0 MPEG-4 SP@HL 3.0 MPEG-4 ASP@HL 4.0 Motion JPEG	MPEG2: AAC/AAC-LC MPEG4: AAC-LC/HE-AAC
*.mkv *.vob	MKV MPEG PS	H.264 BP LV 4.0 H.264 MP LV 4.0 H.264 HP LV 4.0 MPEG-4 SP@HL 3.0 MPEG-4 ASP@HL 4.0	MP3 (MPEG1 Layer3) MPEG1 Layer1/2 MPEG2: AAC/AAC-LC MPEG4: AAC-LC/HE-AAC AC3
*.mpg	MKV MPEG TS	MPEG-2 MP@HL	MPEG1 Layer1/2 AC3
*.mpeg	MPEG TS	MPEG-1 MPEG-2 MP@HL	MP3 (MPEG1 Layer3) MPEG1 Layer1/2 AC3
*.ts	MPEG TS	MPEG-2 MP@HL H.264 BP LV 4.0 H.264 MP LV 4.0 H.264 HP LV 4.0	MP3 (MPEG1 Layer3) MPEG1 Layer1/2 MPEG2: AAC MPEG4: HE-AAC

Audio-Dateiformat		
Dateierweiterung	Container	Audio-Codec
*.mp3	MP3	MP3 (MPEG1 Layer3)

Bild-Dateiformat		
Dateierweiterung	Container	Codec
*.jpg *.jpeg	JPEG	Baseline/Progressiv

Common Interface

Der Common Interface-Steckplatz (CI) dient zum Anschluss eines Conditional-Access-Moduls (CA) und einer Smartcard, um kostenpflichtige Fernsehprogramme und zusätzliche Dienste zu empfangen. Weitere Informationen zu den Modulen und Abonnements erhalten Sie von Ihrem Common Interface-Dienstanbieter. Bitte beachten Sie, dass wir weder CA-Module noch Smartcards als Original- oder optionales Zubehör anbieten.

1. Stecken Sie die Smartcard in das CA-Modul, und führen Sie dann das CA-Modul in den **COMMON INTERFACE**-Steckplatz an der Rückseite des Fernsehgeräts ein.

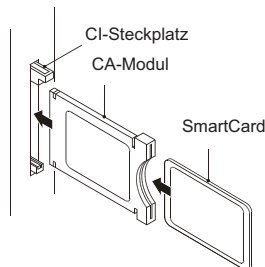

2. Das Fernsehgerät zeigt nun die Meldung an, dass das CA-Modul erkannt wurde. Warten Sie einige Minuten, bis die Karte aktiviert wurde.
3. Drücken Sie **MENU**/☰, um das Bildschirmmenü zu öffnen.
4. Drücken Sie **▲/▼**, um **Einstellungen** auszuwählen, und anschließend **OK**.
5. Drücken Sie **▲/▼**, um **Common Interface** auszuwählen, und anschließend **OK**.
6. Drücken Sie **▲/▼**, um die gewünschte Option auszuwählen, und anschließend **OK**.
7. Es werden detaillierte Informationen zum CA-Modul angezeigt. Weitere Informationen zur Einrichtung finden Sie in der Bedienungsanleitung des CA-Moduls.

Videotext

Videotext ist ein von bestimmten Sendern ausgestrahltes Informationssystem, das eine Reihe textbasierter Informationen enthält. Meist sind dies nationale und internationale Nachrichten, Sportnachrichten, Wetter und Sendeinformationen. Zudem bietet der Videotext Untertitel für Personen mit Hörbehinderung oder für Personen, die mit der Sprache des ausgestrahlten Programms nicht vertraut sind.

❖ Videotext

Um den Videotext einzuschalten, drücken Sie die Taste ☰/☷. Um den Videotext auszuschalten, drücken Sie die Taste ☰/☷ erneut.



❖ Seite nach oben/unten

Verwenden Sie die Tasten **P**↗/**P**↘, um zur vorherigen oder nachfolgenden Videotextseite zu gelangen.

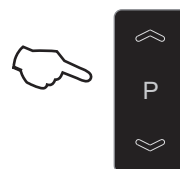

❖ Eingeben von Seitenzahlen

Um eine Videotextseite auszuwählen, geben Sie die Seitenzahl mithilfe der Zifferntasten auf der Fernbedienung ein.

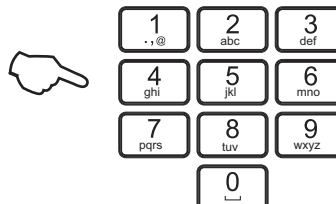

❖ Mix-Modus

Um das Fernsehbild im Videotextmodus anzuzeigen, drücken Sie die Taste ☰. Dadurch werden die Videotextdaten über das Fernsehbild eingeblendet. Drücken Sie die Taste ☰ erneut, um zur vollständigen Textanzeige zurückzukehren.



❖ Anhalten

Um die automatische Aktualisierung der Videotextseite anzuhalten, drücken Sie die Taste ☰. Diese Funktion ist sehr nützlich, wenn mehrere Videotextseiten oder viele Daten auf der gleichen Seite angezeigt werden.



❖ Größe

Um das Videotextbild nach oben bzw. nach unten zu verschieben oder als Vollbild anzuzeigen, drücken Sie die Taste ☰. Diese Funktion ist nützlich, da dadurch das Bild vergrößert und die Schrift lesbarer wird.



❖ Einblenden

Um ausgeblendete Informationen, beispielsweise Antworten auf Quizfragen einzublenden, drücken Sie die Taste ☰.



❖ Subcode

Um eine zweite Seite einzugeben, drücken Sie die Taste ☰, und geben Sie die vierstellige Zahl ein.



❖ Ausblenden

Um den Text auszublenden, drücken Sie die Taste ☰.



❖ Farbige Schnelltexttasten

Der Schnelltext zeigt automatisch die vier am häufigsten verwendeten Seiten an, die von der Sendeanstalt empfohlen werden. Drücken Sie die farbige Taste auf der Fernbedienung, die der Farbe des Links entspricht. Sie werden sofort zur entsprechenden Seite weitergeleitet.



Aufnahmen mittels USB-Gerät

Hinweis

- Für Aufzeichnungen wird ein Gerät mit einer Mindestgröße von 1 GB empfohlen.
- **WICHTIG:** Sie sollten das USB-Gerät mithilfe des PCs in das FAT32-Format umwandeln, bevor Sie es an den USB-Anschluss anschließen.

Zeitversetztes Fernsehen (nur DTV)

1. Vergewissern Sie sich, dass der Menüpunkt **TimeShift-Modus** des Fernsehgeräts auf **Ein** gesetzt ist.
2. Schließen Sie das USB-Gerät im Format FAT32 am USB-Anschluss an der Rückseite des Fernsehgeräts an.
3. Drücken Sie die Taste **▶II**, um die TimeShift-Funktion zu starten.

Hinweis

- Wenn das USB-Gerät erstmalig zum zeitversetzten Fernsehen angeschlossen wird, öffnet sich der Bildschirm „Disk Setup“. Befolgen Sie zur automatischen oder manuellen Einrichtung des USB-Geräts die Anweisungen auf dem Bildschirm.
4. Drücken Sie **▶II**, um das Programm zu unterbrechen. Wenn Sie **▶II** erneut drücken, wird das zeitversetzte Programm wiedergegeben.
 5. Drücken Sie **■**, um die Zeitversetzung anzuhalten.

Aufnahme (nur DTV)

1. Schließen Sie das USB-Gerät im Format FAT32 am USB-Anschluss an der Rückseite des Fernsehgeräts an.
2. Drücken Sie die Taste **●**, um die Aufzeichnung des aktuellen Programms zu starten.
3. Drücken Sie die Taste **■**, um die Aufzeichnung des Programms anzuhalten.
4. Um das aufgezeichnete Programm wiederzugeben, wechseln Sie zur Quelle **USB**.
5. Drücken Sie **◀/▶**, um **Film** auszuwählen, und anschließend **OK**.
6. Drücken Sie **◀/▶**, um den Ordner **PVR** auszuwählen, und anschließend **OK**.
7. Wählen Sie die Programmdatei, die wiedergegeben werden soll, und drücken Sie anschließend **OK**, um die Wiedergabe zu starten.

USB Cloning:

USB Cloning ermöglicht das Kopieren Ihrer gespeicherten Sender und Ihrer gespeicherten Benutzeranwendungen.

1. Verbinden Sie einen USB Stick mit dem USB Anschluss auf der Rückseite des TV Gerätes.
2. Um in die Fabrikeinstellungen zu gelangen, drücken Sie Menü und danach „8893“.
3. Drücken Sie **▲/▼** um zur Position „Clone“ zu gelangen und drücken OK.

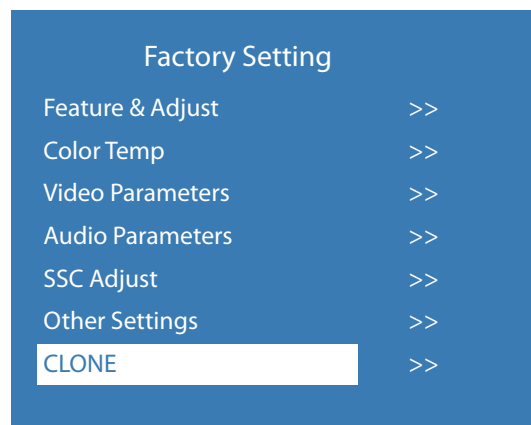

4. Drücken Sie **▲/▼** um auf die Position „Write“ (schreiben) oder „Read“ (lesen) zu gelangen.

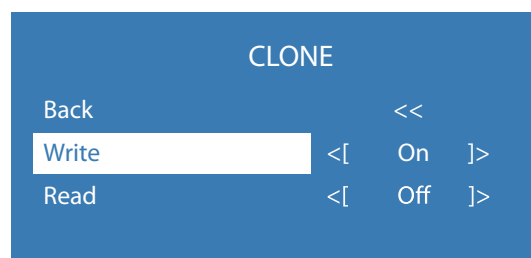

- Wählen Sie „write“ (schreiben) um Daten von Ihrem TV Gerät auf den USB Stick zu schreiben. Ist der Kopiervorgang abgeschlossen, erscheint die Nachricht „Export complete“.
- Wählen Sie „read“ (lesen), um Daten von Ihrem USB-Stick auf das TV Gerät zu kopieren. Ist der Kopiervorgang abgeschlossen, erscheint die Nachricht „please reboot TV“. Schalten Sie das TV Gerät kurz ab und wieder an, Vorgang ist abgeschlossen.

Referenzabschnitt

Fehlerbehebung

Symptome	Prüfpunkte und Maßnahmen
Kein Strom	<ul style="list-style-type: none"> • Prüfen Sie, ob das AC-Netzkabel des Fernsehgeräts mit einer funktionierenden Steckdose verbunden ist. • Ziehen Sie das Netzkabel des Fernsehgeräts aus der Steckdose, und warten Sie 60 Sekunden. Stecken Sie dann den Stecker wieder in eine funktionierende Steckdose, und schalten Sie das Fernsehgerät erneut an.
Kein Bild	<ul style="list-style-type: none"> • Prüfen Sie, ob die richtige Signalquelle ausgewählt ist. • Prüfen Sie die ordnungsgemäße Verbindung mit der Antenne an der Rückseite des Fernsehgeräts. • Möglicherweise gibt es Probleme bei der Sendestation. Versuchen Sie einen anderen Sender. • Passen Sie die Einstellungen für Bildkontrast und Bildhelligkeit an.
Bild in Ordnung, Ton fehlt	<ul style="list-style-type: none"> • Erhöhen Sie die Lautstärke durch Drücken der Taste VOL+ auf der Fernbedienung oder am seitlichen Bedienfeld des Fernsehgeräts. • Drücken Sie die Taste  der Fernbedienung, um sicher zu gehen, dass die Stummschaltung ausgeschaltet ist.
Ton in Ordnung, jedoch schlechte Farbe	<ul style="list-style-type: none"> • Passen Sie die Einstellungen für Bildkontrast, Farbe und Bildhelligkeit an.
Schlechtes Bild	<ul style="list-style-type: none"> • Eine mangelhafte Bildqualität wird gelegentlich dadurch verursacht, dass eine aktivierte S-VHS-Kamera oder ein aktivierter Camcorder an Ihr Fernsehgerät und gleichzeitig an ein anderes Peripheriegerät angeschlossen ist. Schalten Sie eines der Peripheriegeräte aus.
„Verschneites“ Bild und Rauschen	<ul style="list-style-type: none"> • Prüfen Sie die Antennenverbindung.
Fernsehgerät reagiert nicht auf Fernbedienung	<ul style="list-style-type: none"> • Prüfen Sie die Batterien auf Funktion. Ersetzen Sie sie bei Bedarf. • Vergewissern Sie sich, dass die Batterien richtig in die Fernbedienung eingelegt sind. • Reinigen Sie die Fernbedienungs-Sensorlinse am Fernsehgerät. • Sie können nach wie vor die seitlich am Fernsehgerät angeordneten Steuerungstasten verwenden.
Fernsehgerät funktioniert nicht	<ul style="list-style-type: none"> • Trennen Sie das Fernsehgerät 10 Sekunden lang vom Stromnetz, und schließen Sie es dann erneut an. Wenn das Problem weiterhin besteht, wenden Sie sich an einen autorisierten Kundendienst.
Im USB-Modus wird keine Datei angezeigt	<ul style="list-style-type: none"> • Prüfen Sie, ob der richtige Medientyp ausgewählt ist. • Prüfen Sie, ob die gespeicherten Dateien ein unterstütztes Format aufweisen.

Hinweis

- Wenn der Fehler nicht mithilfe der oben genannten Hinweise behoben werden kann, wenden Sie sich an einen autorisierten Kundendienst vor Ort.
- Der Fernseher darf nur von qualifizierten und registrierten Servicemitarbeitern repariert werden. Versuchen Sie niemals, die Rückwand des Fernsehgeräts zu entfernen, da das Gerät spannungsführende Teile enthält, die Verletzungen oder Brände verursachen können.

Technische Daten

Die technischen Daten können ohne Ankündigung geändert werden.

Modell	LE32A650CF	LE32F600C
Bild-/Tonsystem	PAL/SECAM-B/G, I, D/K, L	
Stromversorgung	60 W	45 W
Audioausgang	10 W + 10 W	10 W + 10 W
Anschlüsse an der Rückseite	Component In Composite In (Share Y-Eingang) YPbPr/CVBS Audioeingang USB Eingang HDMI 1/HDMI 2/HDMI 3 Common Interface Kopfhörerausgang Digital Audio Out (Koaxial) Antenneneingang SCART PC-Eingang PC AUDIO-Eingang	USB Eingang HDMI 1/HDMI 2 Common Interface Kopfhörerausgang Digital Audio Out (Koaxial) Antenneneingang SCART PC-Eingang PC AUDIO-Eingang
Temperatur	Betriebstemp.: +5 °C ~ +35 °C Lagerungstemp.: -15 °C ~ +45 °C	
Luftfeuchtigkeit	im Betrieb: 20 % ~ 80 % bei Lagerung: ≤ 80 %	
Zubehör	Fernbedienung/AAA-Batterie (2 Stück)/Bedienungsanleitung/Kurzanleitung/ Garantiekarte/Standfuß mit Schrauben/Netzkabel (nur bei LE32F600C)	
Abmessungen (inkl. Standfuß) (B x H x T)	728,26 x 467,86 x 180,31 mm	731,87 x 477,17 x 207,15 mm
Abmessungen (ohne Standfuß) (B x H x T)	728,26 x 434,26 x 77,07 mm	731,87 x 440,96 x 75,00 mm
Gewicht (inkl. Standfuß)	7,53 kg	5,8 kg
Gewicht (ohne Standfuß)	7,13 kg	5,4 kg
Wandhalterung (H x B)	100 x 100 mm	100 x 100 mm



HDMI, das Logo HDMI sowie High-Definition Multimedia Interface sind Marken oder eingetragene Marken der HDMI Licensing LCC in den USA und in anderen Ländern.



Hergestellt unter Lizenz der Dolby Laboratories. Dolby und das Symbol Doppel-D sind Marken der Dolby Laboratories.

Anhang**Unterstützte VGA-Eingangstaktung**

LE32A650CF

VGA	
Auflösung	Bildwiederholfrequenz (Hz)
720 x 400	70
640 x 480	60/70/72
800 x 600	56/60/70/72
1024 x 768	60/70/75
1280 x 720	60
1280 x 960	
1360 x 768	
1920 x 1080	

LE32F600C

VGA	
Auflösung	Bildwiederholfrequenz (Hz)
720 x 400	70
640 x 480	60/70/72
800 x 600	56/60/70/72
1024 x 768	60/70/75
1280 x 720	60
1280 x 960	
1360 x 768	

Unterstützte Component-Eingangstaktung

(Nur LE32A650CF)

Component	
Auflösung	Bildwiederholfrequenz (Hz)
480i	60
480p	
576i	50
576p	
720p	50
	60
1080i	50
	60
1080p	50
	60

Unterstützte HDMI-Eingangstaktung

HDMI	
Auflösung	Bildwiederholfrequenz (Hz)
480i	60
480p	
576i	50
576p	
720p	50
	60
1080i	50
	60
1080p	50
	60

Haier

GEBRUIKERSHANDLEIDING

LE32A650CF

LE32F600C

Het is raadzaam de handleiding zorgvuldig lezen voordat u de tv bedient, en hem te bewaren als naslag.

Inhoudsopgave

Veiligheidswaarschuwingen.....	2	Audio-instellingen aanpassen.....	13
Welkom.....	2	Kanaalinstellingen aanpassen.....	14
Belangrijke informatie	2	De tv-instellingen aanpassen	15
Over uw LED LCD-televisie	5	Adjusting Lock Settings (Vergrendelingsinstellingen wijzigen)	17
Tv-standaard installeren.....	5	Andere functies	18
Wandsteun monteren	5	USB-mediaspeler	18
Knoppenrij aan de zijkant van het scherm....	5	Thumbnail/List Mode	18
Aansluitpunten achterzijde	6	Photo Mode	19
Apparaten aansluiten.....	7	Music Mode	19
Tv aansluiten op antenne/kabel.....	7	Video Mode.....	19
Tv aansluiten op extern A/V-apparaat..	7	Toetsfuncties.....	20
Pc aansluiten	7	Ondersteunde bestandsindelingen voor USB-media.....	21
Hoofdtelefoon aansluiten	7	Algemene interface.....	22
Digitaal audiosysteem aansluiten	7	Teletekst	22
De afstandsbediening gebruiken	8	Een USB-apparaat gebruiken voor opnamen.....	23
Aan de slag	9	Timeshift (alleen DTV)	23
Afstandsbediening voorbereiden.....	9	Opnemen (alleen DTV).....	23
Batterijen plaatsen	9	Referentiesectie.....	24
Let op bij afstandsbediening en batterij	9	Problemen oplossen.....	24
Eerste configuratie.....	9	Specificatie	25
Grondbeginselen	11	Bijlage.....	26
Tv in- of uitschakelen.....	11		
Ingangsbron selecteren	11		
Kanaal selecteren	11		
De favorietenlijst gebruiken	11		
Volume wijzigen	11		
Kanaalinformatie weergeven	11		
Navigeren in het schermmenu.....	11		
De tv gebruiken.....	12		
Video-instellingen aanpassen.....	12		

Veiligheidswaarschuwingen

Welkom

Gefeliciteerd met de aanschaf van uw platte LED-tv van 32 inch met achtergrondverlichting. Deze handleiding dient als leidraad bij de installatie en het gebruik van de tv. Controleer eerst de inhoud van de verpakking voordat u uw nieuwe tv installeert.

- Platte LED-tv van 32 inch met achtergrondverlichting
- Afstandsbediening
- 2 AAA-batterijen
- Gebruikershandleiding
- Gebruiksaanwijzing
- Garantiekaart
- Tv-standaard en schroeven
- Netsnoer, wisselstroom (alleen bij de LE32F600C)

 Wanneer u de doos van de LE32A650CF opent, neemt u eerst de tv-standaard eruit. Dit om te voorkomen dat hij van het bovenste opvulkuissen valt terwijl u de componenten uitpakt.

Belangrijke informatie

Lees onderstaande veiligheidsinstructies voordat u uw tv bedient. Bewaar de instructies om later te kunnen raadplegen.

	WAARSCHUWING KANS OP ELEKTRISCHE SCHOK – NIET OPENEN	
<p>WAARSCHUWING VERMINDER HET RISICO VAN ELEKTRISCHE SCHOKKEN – OPEN NOOIT DE KLEP (OF HET ACHTERPANEEL). ONDERDELEN VAN HET APPARAAT MOGEN NIET DOOR DE GEBRUIKER WORDEN VERVANGEN OF HERSTELD. NEEM CONTACT OP MET GEKWALIFICEERD SERVICEPERSONEEL.</p> <ul style="list-style-type: none">• *Om elektrische schokken te voorkomen, is het niet toegestaan om het achterpaneel te openen. Dit is ook niet nodig, aangezien er geen accessoires in de behuizing aanwezig zijn.• Neem zonodig contact op met het officiële servicecentrum.• De bliksemschicht met pijl binnen de gelijkzijdige driehoek is een waarschuwing dat binnen de behuizing niet-geïsoleerd GEVAARLIJK VOLTAGE aanwezig is. Dit is mogelijk sterk genoeg om mensen een elektrische schok te geven.• Het uitroepteken binnen een gelijkzijdige driehoek geeft aan dat belangrijke bedienings- en onderhoudsinstructies worden verstrekt in de literatuur bij het apparaat.		

WAARSCHUWING: plaats uw tv-ontvanger nooit in een vochtige ruimte. Dit om brand en elektrisch gevaar te voorkomen. Voorkom krassen en schade aan het scherm.

Bedek de ventilatieopeningen niet met kranten, tafelkleden, gordijnen enz.

LET OP:

- de netstekker wordt gebruikt om het apparaat stroomloos te maken en moet altijd gemakkelijk bereikbaar zijn.
- Lees deze handleiding zorgvuldig voordat u uw tv gaat gebruiken. Bewaar de handleiding om deze in de toekomst te kunnen raadplegen.
- Om de beste prestaties uit uw tv te halen, leest u de handleiding zorgvuldig door en bewaart u deze om hem in de toekomst te kunnen raadplegen.
- De informatie in de Instructiehandleiding over schermweergave en specificaties kan afwijken als gevolg van technische innovaties.
- Ongeautoriseerde demontage van dit product is verboden.



WAARSCHUWING: om verspreiding van vuur te voorkomen dient u kaarsen en ander open vuur altijd uit de buurt van dit product te houden.

Zorg dat het product volgens de installatie-instructies stevig is bevestigd aan de tafel/wand. Zo voorkomt u letsel of schade door vallen.

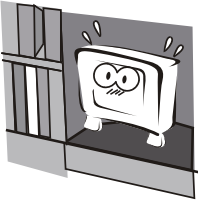

Koppel niet meerdere verlengsnoeren aan elkaar en gebruik niet meerdere stekkers in één stopcontact. Dit om brand te voorkomen.



Plaats het apparaat niet in de buurt van water of olie (bijvoorbeeld bak- of smeerolie), aangezien dit brand kan veroorzaken.



Ongeoorloofde demontage van de televisie is niet toegestaan. Dit om elektrische schokken of brand te voorkomen. Neem contact op met een geautoriseerde servicevertegenwoordiger als u technische ondersteuning nodig hebt.

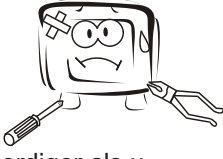

Gebruik geen beschadigde of versleten stekkers en houd kabels uit de buurt van warmtebronnen om elektrische schokken of brand te voorkomen.



Trek de stekker van het apparaat uit het stopcontact en neem contact op met een geautoriseerde servicevertegenwoordiger als het apparaat vreemde geluiden maakt.



De tv moet op een stevige, vlakke ondergrond worden geplaatst zodat deze niet kan omvallen.

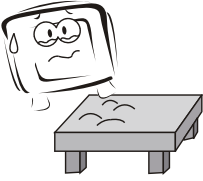

Plaats of bewaar geen ontvlambare stoffen in de buurt van het product. Dit om explosies en brand te voorkomen.



Houd de tv uit de buurt van transformatoren en warmtebronnen. Dit om brand te voorkomen.

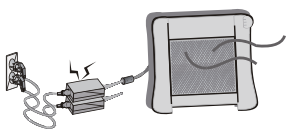

De antenne van het apparaat mag niet in de buurt zijn van stroomkabels. Dit om elektrische schokken te voorkomen.

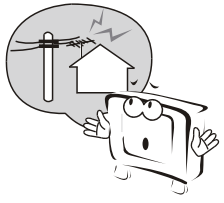

Gebruik dit apparaat niet in direct zonlicht of in de buurt van warmtebronnen. Dit om brand te voorkomen.

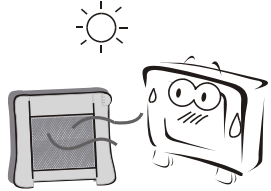

Zorg dat de stekker van de televisie altijd goed in het stopcontact zit, aangezien een slechte aansluiting kan leiden tot een brand.



Haal de stekker uit het stopcontact en de antennekabel uit de tv tijdens regenbuien, in het bijzonder bij onweer.



Als u de televisie wilt schoonmaken, moet u eerst de stekker uit het stopcontact halen. Gebruik voor het schoonmaken een zachte doek en geen chemicaliën. Zorg dat het product niet in contact met water komt.



NL

Trek de stekker van de televisie uit het stopcontact en de antennekabel uit de tv tijdens een regen- of onweersbui. Dit om elektrische schokken en brand te voorkomen.



Als u gebruik maakt van een antenne, moet u zorgen dat er geen water via de kabel in de televisie loopt.



Verminder het risico van brand of elektrische schok – plaats het product niet in een vochtige ruimte en stel het niet bloot aan regen of vocht.

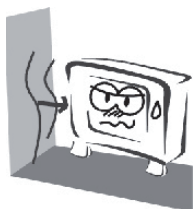

De stekker en de stroomkabel moeten schoon blijven om elektrische schokken of brand te voorkomen.

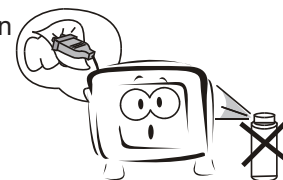

Raak de stekker nooit met natte handen aan, aangezien u hierdoor een elektrische schok kunt krijgen.



U moet de stekker van de televisie uit het stopcontact halen als u de televisie langere tijd niet gebruikt. Dit om elektrische schokken en brand te voorkomen.

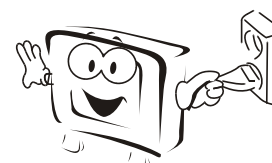

Over uw LED LCD-televisie

Tv-standaard installeren

1. Plaats het tv-scherm voorzichtig met de voorkant op een schoon oppervlak met een zachte afdekking. Dit om het scherm te beschermen tegen krassen en andere beschadiging.
2. Schuif de poot van de standaard in de opening onder op de tv.
3. Bevestig de standaard aan de tv met de meegeleverde schroeven. (3 schroeven voor LE32F600C, 4 schroeven voor LE32A650CF)

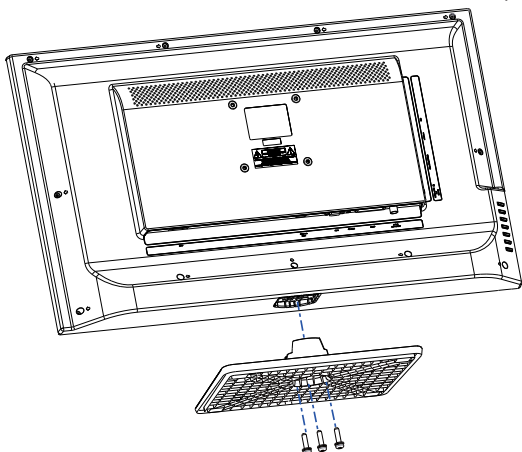

Wandsteun monteren

1. Plaats het tv-scherm voorzichtig met de voorkant op een schoon oppervlak met een zachte afdekking. Dit om het scherm te beschermen tegen krassen en andere beschadiging.
2. Als de standaard is bevestigd aan de tv, verwijdert u de schroeven waarmee de standaard is bevestigd. Vervolgens verwijdert u de standaard.
3. Bevestig de wandsteun (afzonderlijk verkrijgbaar) aan de bevestigingsgaten achter op uw tv. Gebruik de schroeven die worden geleverd bij de steun. Raadpleeg de instructies bij de wandsteun om uw tv op de juiste manier op te hangen.

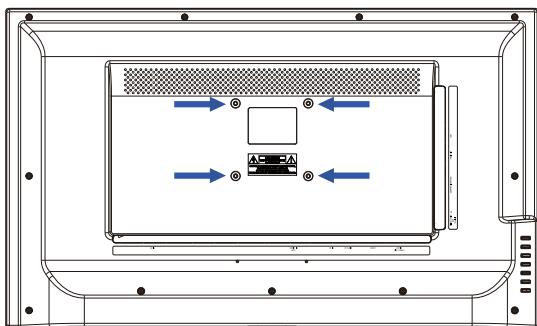

Opmerking

- Neem contact op met technische assistentie om de wandsteun te monteren. Haier Electronics is niet verantwoordelijk voor schade aan het product of persoonlijk letsel die zich mogelijk voordoen indien u de tv zelf installeert.

Knoppenrij aan de zijkant van het scherm

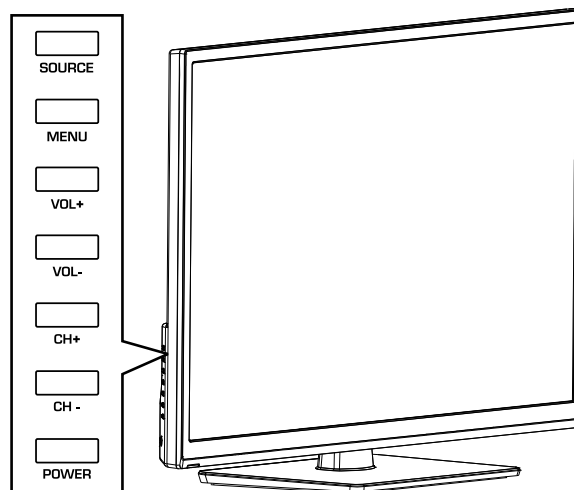

Knop	Beschrijving
SOURCE	Indrukken om de ingangsbron te selecteren.
MENU	Indrukken om het schermmenu te openen of te sluiten.
VOL+	Indrukken om het volume te verhogen.
VOL-	Indrukken om het volume te verlagen.
CH+	Indrukken om naar het volgende kanaal in de kanalenlijst te gaan.
CH-	Indrukken om naar het vorige kanaal in de kanalenlijst te gaan.
POWER	Indrukken om de tv in of uit te schakelen.

Opmerking

- Bij model LE32A650CF bevindt de knoppenrij zich aan de rechterkant van de tv.

OPMERKING:

- Tenzij anders aangegeven, berusten de illustraties voor tv en schermweergave (OSD) in deze handleiding op de LE32F600C.
- De schermweergave-illustraties zijn bedoeld als referentie en wijken mogelijk af van de werkelijke schermweergave.

Aansluitpunten achterzijde

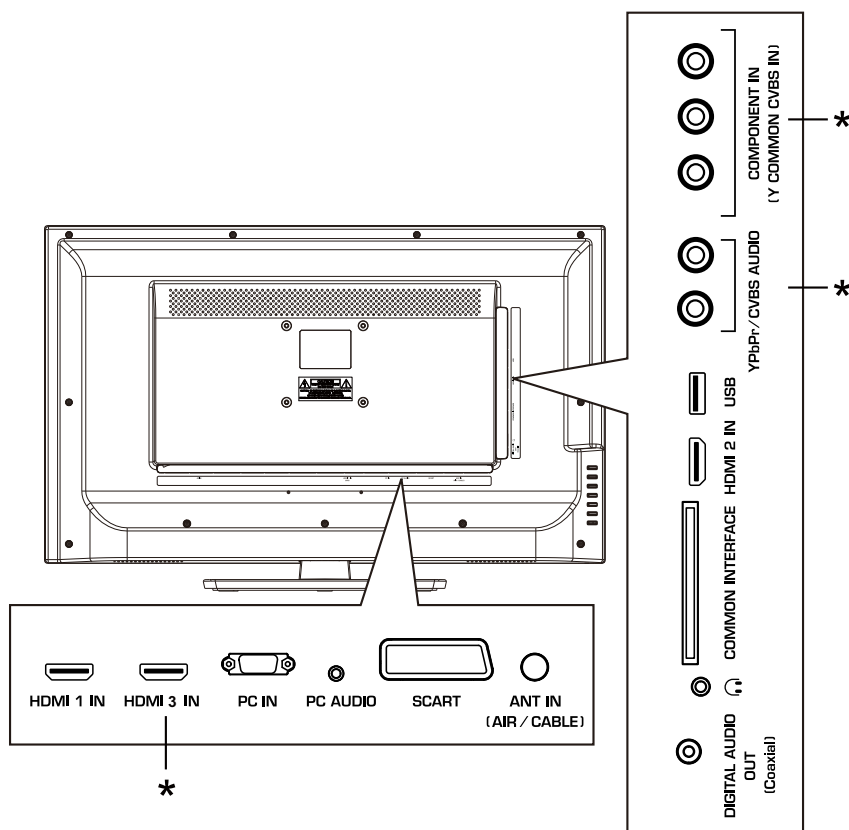

* Deze aansluitpunten zijn alleen beschikbaar op model LE32A650CF.

Aansluiting	Beschrijving
COMPONENT IN (Y COMMON CVBS IN)	Hierop sluit u de videokabels aan voor een component- of een composietapparaat. Wanneer u een composietapparaat aansluit als videobron, sluit u het gele videosnoer aan op de Y-aansluiting (groen).
YPbPr/CVBS AUDIO	Hierop sluit u de audiokabels aan voor een component- of een composietapparaat.
USB	Sluit een USB-opslagapparaat aan op de USB-poort om foto's of video's te bekijken of muziek te luisteren. (Zie "USB-mediaspeler" op pagina 18 voor meer informatie.)
HDMI 2 IN	Hierop sluit u het HDMI-apparaat aan.
COMMON INTERFACE (CI)	Als u bent geabonneerd op een pay-per-view service, plaatst u de CI-module in deze sleuf.
Hoofdtelefoonuitgang	Hierop sluit u de hoofdtelefoon aan. Wanneer u de hoofdtelefoon aansluit, worden de luidsprekers van de tv gedempt (mute).
DIGITAL AUDIO OUT (coax)	Hierop sluit u een coaxiaal digitaal audiosysteem aan.
ANT IN (draadloos/kabel)	Hierop sluit u een antenne of kabelvoorziening aan.
SCART	Hierop sluit u een apparaat aan via een SCART-kabel.
PC AUDIO IN	Hierop sluit u de audiokabel van de computer aan.
PC IN	Hierop sluit u de videokabel van de computer aan.
HDMI 3 IN	Hierop sluit u het HDMI-apparaat aan.
HDMI 1 IN	

Apparaten aansluiten

Tv aansluiten op antenne/kabel

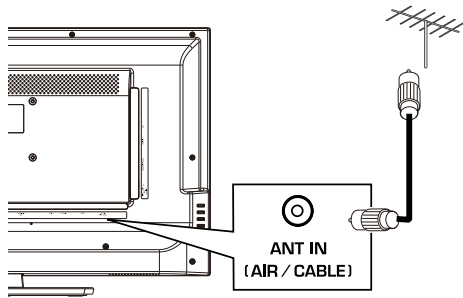

Met composietkabel (alleen LE32A650CF)

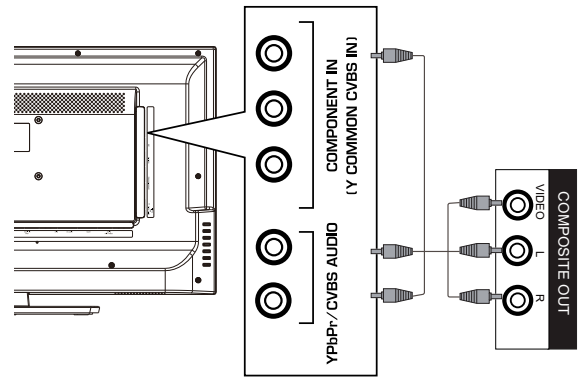

Tv aansluiten op extern A/V-apparaat

Met HDMI-kabel

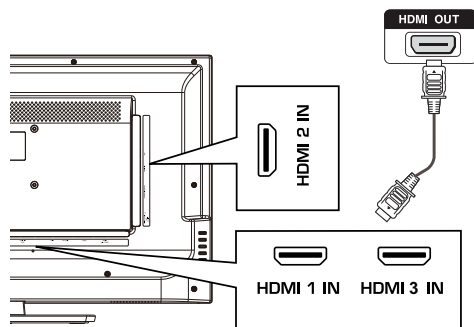

Pc aansluiten

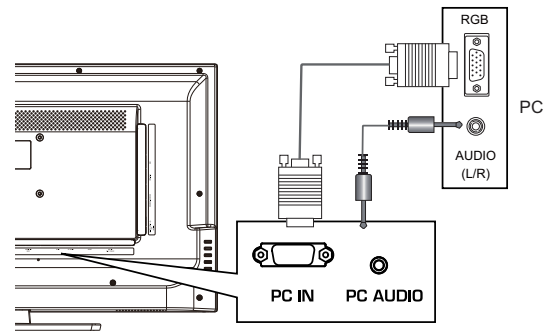

Met SCART-kabel

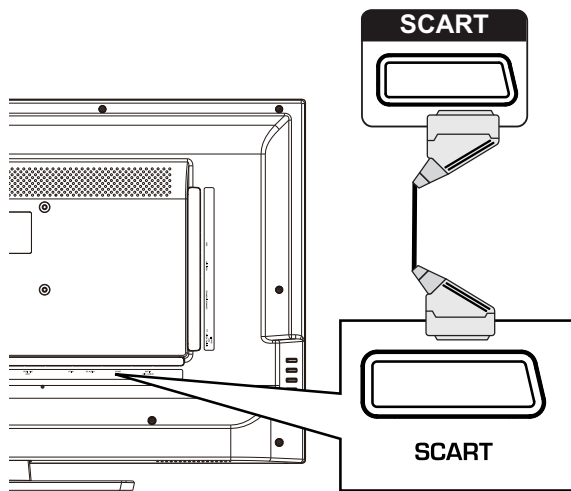

Hoofdtelefoon aansluiten

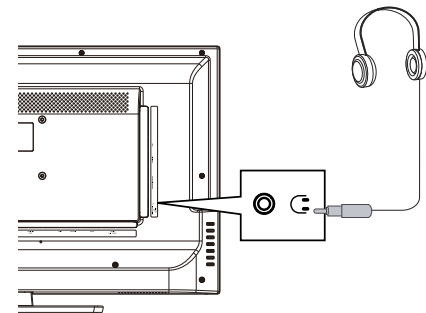

Met SCART-kabel (alleen LE32A650CF)

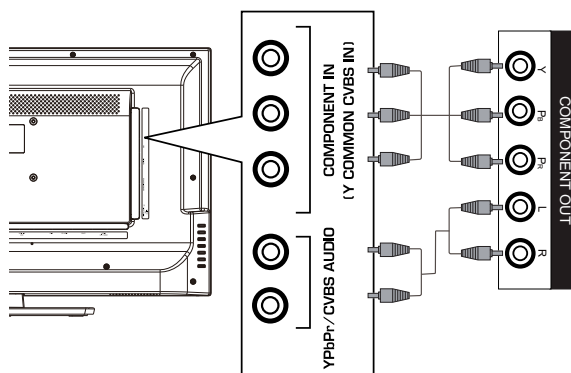

Digitaal audiosysteem aansluiten

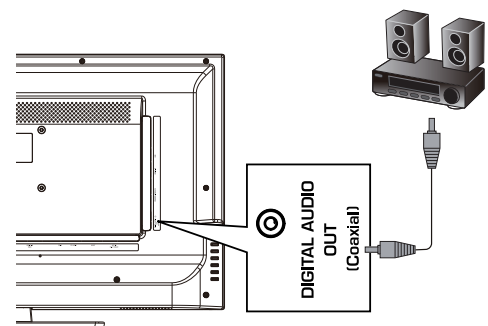

Opmerking

- Schakel de tv en het apparaat uit, voordat u apparaten aansluit.

De afstandsbediening gebruiken

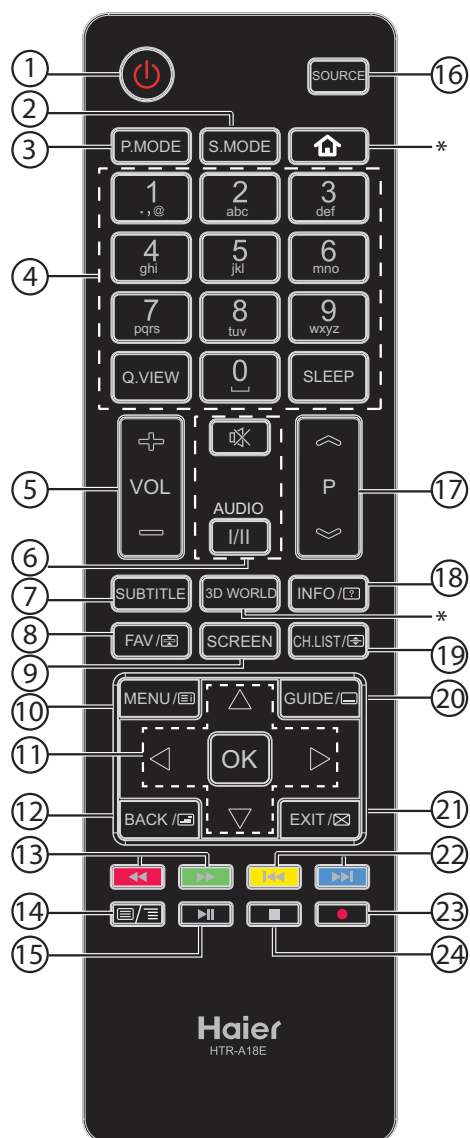

Nr.	Knop	Beschrijving
1	⏻ (aan/uit)	Indrukken om de tv in of uit te schakelen.
2	S.MODE	Indrukken om de audiomodus te selecteren.
3	P.MODE	Indrukken om de beeldmodus te selecteren.
4	0-9	Indrukken om een kanaalnummer of wachtwoord in te voeren.
	Q.VIEW	Indrukken om te schakelen naar het laatste kanaal dat u hebt bekeken.
	SLEEP	Indrukken om de slaaptimer in te stellen.
5	VOL+/-	Indrukken om het volume aan te passen.
6	🔇 (dempen)	Indrukken om het geluid in of uit te schakelen.
	I/II AUDIO	Indrukken om de DTV audio/ NICAM te selecteren (naar gelang het omroepsignaal).

7	SUBTITLE	Indrukken om ondertiteling weer te geven.
8	FAV/📌	Indrukken om een favoriet kanaal toe te voegen. In teletekstmodus: indrukken om een pagina vast te houden.
9	SCREEN	Indrukken om de schermweergavemodus te wijzigen.
10	MENU/☰	Indrukken om het schermmenu te openen of te sluiten.
11	▲▼◀▶	Indrukken om te navigeren in het schermmenu.
	OK	Indrukken om een selectie te bevestigen.
12	BACK/☒	Indrukken om terug te keren naar het vorige menu.
		In teletekstmodus: indrukken om naar mixmodus te gaan.
13	◀◀ (achteruit)	Indrukken om vooruit of achteruit te spoelen in multimodius.
	▶▶ (vooruit)	
14	☰/☰ (tekst)	Indrukken om teletekst te openen.
15	▶▶ (afspelen/pauze)	Indrukken om af te spelen/ te pauzeren in multimedia- en timeshift-modus.
16	SOURCE	Indrukken om de lijst ingangsbronnen te openen.
17	P ⤴/⤵	Indrukken om van kanaal te veranderen.
18	INFO/?	Indrukken om de kanaalinformatie weer te geven.
		In teletekstmodus: indrukken om de verborgen informatie weer te geven.
19	CH.LIST/☰	Indrukken om de kanalenlijst te openen. In teletekstmodus: indrukken om het beeld te schakelen tussen boven, onder of volledig.
20	GUIDE/☰	Indrukken om de programmagids te openen.
		In teletekstmodus: indrukken om een secundaire pagina te openen.
21	EXIT/☒	Indrukken om het schermmenu te sluiten.
22	◀◀ (vorige)	Indrukken om naar het volgende of vorige bestand te gaan in multimodius.
	▶▶ (volgende)	
23	● (opnemen)	Indrukken om opnemen te starten/ pauzeren.
24	■ (stoppen)	Indrukken om multimedia-afspelen, -timeshifting of -opnemen te stoppen.

* Deze knop werkt niet bij deze modellen.

Aan de slag

Afstandsbediening voorbereiden

Batterijen plaatsen

1. Open het klepje van het batterijvakje.

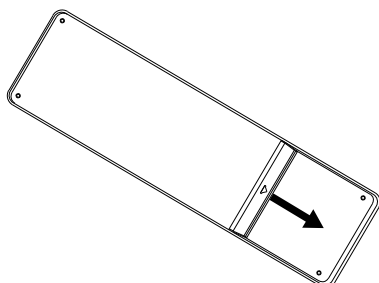

2. Plaats twee AAA-batterijen. Zorg dat de symbolen + en – op de batterijen aansluiten bij de symbolen + en – in het batterijvakje.

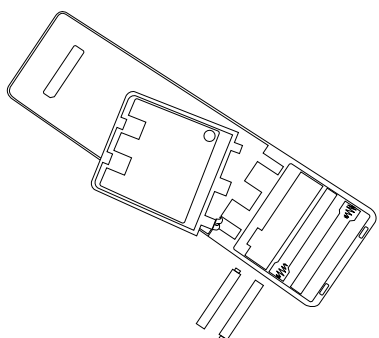

3. Plaats het klepje terug.

Let op bij afstandsbediening en batterij

- Zorg dat zich tussen de afstandsbediening en de betreffende sensor van de tv-set geen objecten bevinden.
- Wees voorzichtig met de afstandsbediening. Laat de afstandsbediening niet op de vloer vallen.
- Zonlicht of ander sterk licht kan het signaal van de afstandsbediening verstoren. Gebruik de afstandsbediening niet in de buurt van fluorescerend licht of neonlampen.
- Leg de afstandsbediening niet bij een warmtebron of op een vochtige plek. Daar zou de afstandsbediening kunnen beschadigen.
- Wanneer u de batterijen niet op de juiste manier plaatst, ontstaat explosiegevaar. Gebruik alleen batterijen van hetzelfde of een gelijkwaardig type. Batterijen (in verpakking of geïnstalleerd) mogen niet worden blootgesteld aan warmte of hitte, zoals direct zonlicht, vuur en dergelijke.

- Indien u uw tv voor een langere periode niet gebruikt, haalt u de batterijen uit de afstandsbediening.
- Batterijen horen niet in het huishoudelijk afval. Gooi de batterijen niet in vuur. Lever batterijen in volgens de lokale regelgeving.

Eerste configuratie

De eerste keer dat u uw tv inschakelt, leidt de installatiewizard u door de configuratie van de basisinstellingen, zoals menutaal, land, wachtwoord, type signaal en kanaalscan.

1. Controleer of het volgende is uitgevoerd:
 - Batterijen geïnstalleerd in de afstandsbediening. (zie pagina 9)
 - Antenne of kabelvoorziening aangesloten. (zie pagina 7)
 - Netsnoer aangesloten op **AC IN**-aansluiting achter op de tv en een werkend stopcontact. Bij de LE32A650CF hoeft u alleen het vaste netsnoer aan te sluiten aan een werkend stopcontact.
2. Druk op om de tv in te schakelen. Het scherm van de installatiewizard verschijnt. Druk op **OK** om de wizard te starten.
3. Druk op om uw taal te markeren. Druk vervolgens op om door te gaan.

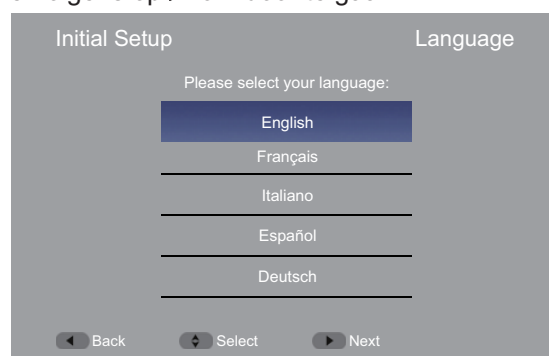

4. Druk op om uw land te markeren. Druk vervolgens op om door te gaan.



5. Geef tweemaal uw 4-cijferige wachtwoord op. Druk vervolgens op **OK** om door te gaan.



Opmerking

- Als de tv tijdens de eerste configuratie wordt uitgeschakeld voordat een wachtwoord is ingesteld, moet u een nieuw wachtwoord instellen vanuit het menu Lock. Geef het standaardwachtwoord op – **1234** – om het menu Lock te openen. Wijzig vervolgens het wachtwoord. Zie "Wachtwoord wijzigen" op pagina 17 voor meer informatie.

6. Druk op **▲/▼** om uw afstemmodus te markeren. Druk vervolgens op **►** om door te gaan.



7. Druk op **▲/▼** om **Scannen** te markeren. Druk vervolgens op **►** om de kanaalscan te starten.



- Als Cable de afstemmodus is, drukt u op **▲/▼/◀/▶** en cijferoetsen om de kabelinformatie te configureren. Druk vervolgens op **OK** om de kanaalscan te starten.



8. Wacht even totdat de kanaalscan is voltooid.





9. Wanneer de kanaalscan is voltooid, drukt u op **OK** om de wizard af te sluiten.



Grondbeginselen

Tv in- of uitschakelen

1. Druk op  om te tv in te schakelen. Het kan enkele seconden duren voordat beeld op het scherm verschijnt.
2. Druk op  om te tv uit te schakelen. De tv gaat in stand-bymodus.

Opmerking

- Wanneer de tv is uitgeschakeld, komt er nog steeds stroom het toestel binnen. Neem het netsnoer uit het stopcontact om de stroomvoorziening naar het toestel te onderbreken.





Ingangsbron selecteren

1. Druk op **SOURCE**. De lijst ingangsbronnen verschijnt.



2. Druk op  om de ingangsbron te markeren. Druk vervolgens op **OK**.

Kanaal selecteren



- Druk op **P** /**P**  om naar het volgende of vorige kanaal in de kanalenlijst te gaan.
- Druk op de cijfertoetsen om rechtstreeks een kanaal te selecteren.
- Druk op **CH.LIST**/ om de kanalenlijst te openen. Druk vervolgens op  en **OK** om een kanaal te selecteren.

De gekleurde knoppen gebruiken:



- **Pagina omhoog** - Druk op de rode knop om het eerste kanaal op de huidige pagina te selecteren en druk daarna herhaaldelijk op de rode knop om het eerste kanaal op voorgaande pagina's te selecteren.
- **Pagina omlaag** - Druk op de groene knop om het laatste kanaal op de huidige pagina te selecteren en druk daarna herhaaldelijk op de groene knop om het laatste kanaal op volgende pagina's te selecteren.
- **Selecteer lijst** - Druk op de gele knop en vervolgens op  om het kanaaltipe te selecteren dat u wilt weergeven in de lijst (Alles/ Digitaal/Radio/Analoog).
- **Afsluiten** - Druk op de blauwe knop om de kanalenlijst te sluiten.
- Druk op **Q.VIEW** om naar het laatst bekeken kanaal te gaan.

De favorietenlijst gebruiken



Een favoriet kanaal toevoegen:

1. Stem af op het kanaal dat u wilt toevoegen aan de favorietenlijst.
2. Druk op **FAV**/ om de favorietenlijst te openen.
3. Druk op  om een gewenste positie te markeren. Druk vervolgens op **OK** om het huidige kanaal toe te voegen aan de favorietenlijst.  verschijnt in het informatievak.



Naar een favoriet kanaal kijken:

1. Druk op **FAV**/ om de favorietenlijst te openen.
2. Druk op  om een favoriet kanaal te markeren. Druk vervolgens op **OK** om af te stemmen op het kanaal.





Een favoriet kanaal verwijderen:

1. Druk op **FAV**/ om de favorietenlijst te openen.
2. Druk op  om het favoriete kanaal dat u wilt verwijderen te markeren. Druk vervolgens op **OK** om af te stemmen op het kanaal.
3. Druk opnieuw op **OK** om het kanaal te verwijderen uit de favorietenlijst.  verdwijnt uit het informatievak.







Volume wijzigen

- Druk op **VOL+/VOL-** om het volume te verhogen of verlagen.
- Druk op  om het geluid uit te schakelen. Druk opnieuw op  om het geluid weer in te schakelen.

Kanaalinformatie weergeven

- Druk eenmaal op **INFO**/ om basisinformatie over kanalen weer te geven, zoals kanaalnummer, kanaalnaam, afstemmodus, enz.
- Druk tweemaal op **INFO**/ om verdere informatie weer te geven, zoals programmatitel, resolutie, audio-informatie, enz.
- Druk driemaal op **INFO**/ om de programmabeschrijvingen weer te geven.
- Druk nog eenmaal op **INFO**/ om het informatievak te sluiten.

Navigeren in het schermmenu

1. Druk op **MENU**/. Het schermmenu wordt geopend.
2. Druk op  om een hoofdmenu (Video/Audio/TV/ Setup/Lock) te markeren. Druk vervolgens op **OK** om het submenu te openen.
3. Druk op  om een optie van een submenu te markeren. Druk vervolgens op **OK** om het menu te openen. Of druk op  om de instelling aan te passen of een insteloptie te selecteren.
4. Druk op **BACK**/ om terug te gaan naar het vorige menu, of druk op **EXIT**/ om het schermmenu te sluiten.

De tv gebruiken

Video-instellingen aanpassen



❖ Beeldmodus

De beeldmodus selecteren. Naargelang het programma kunt u **Gebruiker/Levendig/ECO/Standaard/Zacht** selecteren.

📎 Opmerking

- Ook kunt u op de toets **P.MODE** drukken om de beeldmodus te selecteren.
- Wanneer u de beeldinstellingen handmatig aanpast, wordt de **beeldmodus automatisch gewijzigd in Gebruiker**.

❖ Achtergrondlicht

De achtergrondverlichting aanpassen om de algemene helderheid van het beeld te wijzigen.

❖ Helderheid

Beeld helderder of donkerder maken.

❖ Contrast

Witintensiteit van het beeld aanpassen.

❖ Verzadiging

Kleurverzadiging van het beeld aanpassen.

❖ TINT

Kleurschakering van het beeld aanpassen.

❖ Scherpte

Beeld scherper of zachter maken.

❖ Gamma

Gammatype selecteren.

❖ Kleurtemperatuur

Kleurtemperatuur selecteren. De opties zijn:

- **Koel** – wit een blauwachtige tint geven.
- **Standaard** – wit een neutrale tint geven.
- **Warm** – wit een roodachtige tint geven.

❖ Geavanceerde video

Geavanceerde video-instellingen aanpassen.

■ DNR

Ruis op het scherm verminderen om een helderder videobeeld te krijgen.

■ MPEG NR

Beeldruis verminderen in MPEG-gecomprimeerde video's.

■ Aangepaste helderheid

Gemiddelde beeldhelderheid aanpassen om grote heldere vlakken te compenseren.

■ Huidkleur

Huidkleur aanpassen aan voorkeur.

■ DI Film Modus

Beeldinstellingen optimaliseren om films te kijken.

■ Blauwe Strook

Blauwcomponent van witte en nagenoeg witte pixels versterken zonder de vleeskleur te beïnvloeden.

■ Spel Modus

De beeldinstellingen optimaliseren voor gamen.

■ Aangepast licht

De achtergrondverlichting van het scherm dynamisch aanpassen naargelang de hoeveelheid licht en donker in het signaal.

■ VGA-stand (alleen voor VGA-bron)

Beeldmodus selecteren.

- **Video** – in deze modus worden afbeeldingen vloeiender en tekst helderder weergegeven.
- **Grafische** – in deze modus worden afbeeldingen scherper weergegeven. Selecteer deze modus om video's van een computer te bekijken.

■ HDMI modus (alleen HDMI progressive timing)

HDMI-modus selecteren.

- **Auto** – automatisch Video/Graphic kiezen.
- **Grafische** – in deze modus worden afbeeldingen vloeiender en tekst helder weergegeven. Selecteer deze modus wanneer u een computer aansluit.
- **Video** – in deze modus worden afbeeldingen scherper weergegeven. Selecteer deze modus wanneer u video's bekijkt van een computer of videospeler, zoals een dvd-speler, Blu-ray-speler, enz.

■ Overscan (alleen HDMI-bron)

Voor het uitbreiden van het deel van het display voorbij het zichtbare gebied van het scherm. Het resulterende beeld zal "inzoomen" op het midden van de afbeelding.

📎 Opmerking

- Wanneer **Overscan** is ingesteld op **Uit**, kan **Schermmodus** niet worden geselecteerd.

❖ VGA

Computerbeeld aanpassen in VGA-bron. U kunt de volgende opties aanpassen:

- **Auto instellen** – beeldinstellingen automatisch aanpassen.
- **H. Positie** – horizontale beeldpositie aanpassen.
- **V. Positie** – verticale beeldpositie aanpassen.
- **Fase** – focus van stabiele afbeeldingen aanpassen.
- **Klok** – sample-frequentie aanpassen.

❖ Alleen audio

Tv-beeld uitschakelen en alleen de audio van het programma beluisteren.

📎 Opmerking

- U kunt de alleen-audiomodus afsluiten door op een willekeurige knop te drukken.

❖ Reset

De fabrieksinstellingen van video-instellingen herstellen.

Audio-instellingen aanpassen



❖ Audiomodus

Audiomodus selecteren. U kunt **Gebruiker/ Standaard/Muziek/Bioscoop** selecteren naargelang uw persoonlijke voorkeur.

📎 Opmerking

- Ook kunt u op de toets **S.MODE** drukken om de audiomodus te selecteren.
- Wanneer u de beeldinstellingen handmatig aanpast, wordt de **Audiomodus** automatisch gewijzigd in **Gebruiker**.

❖ Balans

Balans tussen linker- en rechterluidspreker aanpassen.

❖ Laag

Geluid van lage frequentie aanpassen.

❖ Hoog

Geluid van hoge frequentie aanpassen.

❖ Omgevingsgeluid

Omgevingsgeluid simuleren.

❖ Luidspreker

Ingebouwde tv-luidsprekers in- of uitschakelen. De opties zijn:

- **Uit** – ingebouwde tv-luidsprekers uitschakelen.
- **Aan** – ingebouwde tv-luidsprekers inschakelen.
- **Auto (CEC)** – geluid uitvoeren van het aangesloten CEC-apparaat.

📎 Opmerking

- **Auto (CEC)** – optie wordt uitgeschakeld als u de **CEC functie** in het menu CEC instelt op **Off**.

❖ SPDIF-type

SPDIF selecteren als type digitale audio-uitvoer.

❖ SPDIF Vertraging

SPDIF-vertraging aanpassen om het geluid te synchroniseren met het beeld (0~250).

❖ Auto volume

Schakel deze instelling in om het volume consistent te houden wanneer u wisselt van kanaal of van een tv-programma naar reclame.

❖ Audiotype

Audiotype selecteren.

- **Normaal** – normale audio.
- **Gehoorgestoord** – visuele beschrijvingen van de scènes voor slechthorende kijkers.
- **Visueel gehandicapt** – mondelinge beschrijvingen van de scènes voor slechtziende kijkers.

❖ Visueel gehandicapt (alleen DTV)

Audio-instellingen aanpassen voor slechtzienden.

■ Luidspreker

Luidsprekers in- of uitschakelen.

■ Hoofdtelefoon

Hoofdtelefoon in- of uitschakelen.

■ Geluidssterkte

Geluidssterkte van mondelinge beschrijvingen aanpassen.

■ Verplaatsen en in/uitfaden

Pan en fade-functie in- of uitschakelen.

■ Audio voor visueel gehandicapt

Taal selecteren voor het geluid voor slechtzienden. (Opties afhankelijk van uitgezonden audiocontent)

📎 Opmerking

- Instelling **Visueel gehandicapt** is alleen beschikbaar wanneer **Audiotype** is ingesteld op **Visueel gehandicapt**.

❖ Downmix Mode

Audio-downmixmodus selecteren.

❖ Reset

Fabrieksinstellingen van audio-instellingen herstellen.

Kanaalinstellingen aanpassen



❖ Radiomodus

Afstemmodus selecteren: Antenna/Cable.

❖ Audiokanaal (alleen ATV)

Audiomodus selecteren voor een uitzending met meerdere geluidssporen of stereo.

❖ Audiotaal (alleen DTV)

Audiotaal selecteren voor programma's met meerdere taalsporen.

❖ Audiotaal 2e (alleen DTV)

Tweede voorkeur voor audiotaal selecteren voor programma's met meerdere taalsporen.

❖ Kanalen

Kanaalscan uitvoeren en kanalenlijst bewerken.

■ Kanaal scannen

Kanaalscan uitvoeren nadat u uw land hebt geselecteerd en uw kabelinformatie hebt geconfigureerd (kabelmodus).

■ Scan bijwerken

Kanaalscan bijwerken om kanalen toe te voegen aan de bestaande kanalenlijst.

■ Analooq handm scan

Gebruik deze optie om vanuit de opgegeven startfrequentie een handmatige scan naar analoge kanalen met een hogere of lagere frequentie uit te voeren.

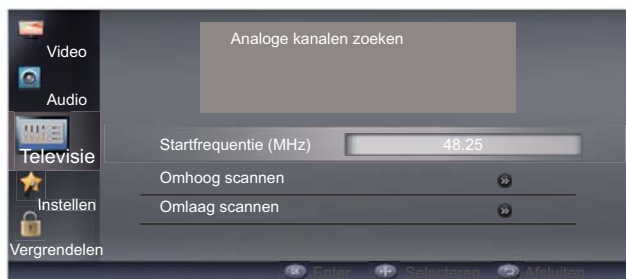

1. Druk op ▲/▼ om **Startfrequentie (MHz)** te selecteren. Gebruik vervolgens de cijfertoetsen op de afstandsbediening om de startfrequentie op te geven.
2. Druk op ▲/▼ om **Omhoog scannen** of **Omlaag scannen** te selecteren. Druk vervolgens op **OK** om vanuit de startfrequentie het scannen naar kanalen met een hogere of lagere frequentie te starten.

■ Enkele RF-scan (alleen digitale kanalen)

Gebruik deze optie om een enkele RF-scan uit te voeren en de sterkte en kwaliteit van het signaal te controleren.

Antennemodus

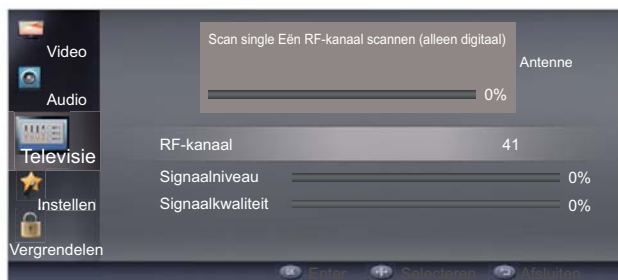

1. Gebruik de cijfertoetsen op de afstandsbediening om het RF-kanaal in te voeren.
2. Druk op **OK** om het scannen te starten.

Kabelmodus

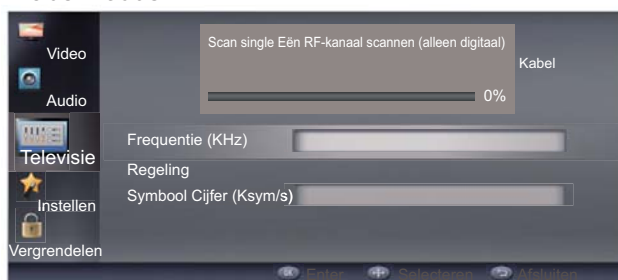

1. Druk op ▲/▼ om **Frequentie (KHz)** te selecteren. Gebruik vervolgens de cijfertoetsen van de afstandsbediening om de frequentie in te voeren.
2. Druk op ▲/▼ om **Regeling** te selecteren. Druk vervolgens op ◀/▶ om het modulatietype te selecteren.
3. Druk op ▲/▼ om **Symbool Cijfer (Ksym/s)** te selecteren. Gebruik vervolgens de cijfertoetsen van de afstandsbediening om de symboolfrequentie in te voeren.
4. Druk op **OK** om het scannen te starten.

■ Favoriete netwerk selecteren

Gebruik deze optie om het gewenste te netwerk selecteren als er tijdens het scannen naar kanalen meer dan een netwerk is gedetecteerd.

■ Kanaal overslaan

Gebruik deze optie om de kanalen te selecteren die bij gebruik van de toetsen **P** **P** moeten worden overgeslagen. Als u toch op de overgeslagen kanalen wilt afstemmen, kunt u de cijfertoetsen op de afstandsbediening gebruiken.

1. Druk op ▲/▼ om het kanaal dat u wilt overslaan te selecteren en druk vervolgens op **OK**. wordt weergegeven.

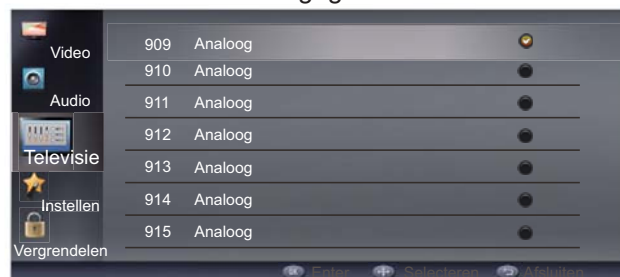

- Herhaal bovenstaande stap tot alle kanalen die moeten worden overgeslagen zijn ingesteld.

■ Kanaal sorteren

Gebruik deze optie om de volgorde van de kanalen in de lijst met kanalen te wijzigen.

- Druk op ▲/▼ om het kanaal te selecteren dat u op een andere positie wilt plaatsen en selecteer vervolgens **OK**.  wordt weergegeven.
- Druk op ▲/▼ om de gewenste positie voor het kanaal te selecteren. Druk vervolgens op **OK** om twee kanalen van positie te wisselen.
- Herhaal stap 1 en 2 tot alle gewenste kanalen in de gewenste volgorde zijn geplaatst.

■ Channel Labeling

Gebruik deze optie om het nummer en de naam van een kanaal te bewerken.

- Druk op ▲/▼ om het kanaal dat u wilt bewerken te selecteren en druk op **OK**.





- Druk op ▲/▼ om **Kanaalnummer** te selecteren. Druk vervolgens op de cijfertoetsen van de afstandsbediening om het gewenste kanaalnummer in te voeren.
- Druk op ▲/▼ om **Kanaalnaam** te selecteren. Voer de nieuwe naam in. De tekens waaruit de naam bestaat selecteert u door per teken herhaaldelijk op de cijfertoetsen te drukken.

Opmerking

- Druk op de toets  om een teken te verwijderen.

■ Fijnafst van analoog kan

Gebruik deze optie om een analoog kanaal fijner af te stemmen bij een slechte ontvangst.

- Druk op ▲/▼ om het analoge kanaal te selecteren dat u fijner wilt afstemmen.
- Druk op /  om de frequentie aan te passen terwijl u de kwaliteit van het beeld in de gaten houdt. Klik op **OK** om de frequentie vast te zetten.



■ Zenderoverzicht resetten

Gebruik deze optie om alle kanalen die in de lijst met kanalen staan te wissen.

❖ Tijdverschuiving

Gebruik deze optie om de modus Time Shifting in of uit te schakelen. Zie "Timeshifting" op pagina 21 voor meer informatie.

❖ Device Info

Gebruik deze optie om de gegevens te bekijken van het apparaat dat op de USB-aansluiting achter op de tv is aangesloten.

De tv-instellingen aanpassen



❖ OSD-taal

Gebruik deze optie om de taal te selecteren voor het menu dat op het scherm wordt weergegeven.

❖ Schermmodus

Gebruik deze optie om de schermweergavemodus te selecteren.

Opmerking

- U kunt de schermmodus ook selecteren door op de toets **SCREEN** te drukken.

❖ DPMS (energiebeheerfunctie)

Gebruik deze optie om de tv automatisch over te laten schakelen naar de stand-bymodus als er binnen 40 seconden in VGA-modus geen invoersignaal vanuit de pc wordt waargenomen.

❖ Blauw dempen

Gebruik deze optie om de tv zo in te stellen dat er een blauw scherm wordt weergegeven wanneer er geen invoersignaal is of wanneer er audiobestanden worden afgespeeld.

❖ Interactie zender

Gebruik deze optie om het interactiekanaal in te schakelen.

❖ MHEG PIN Protection

Gebruik deze optie om de MHEG PIN-beveiliging in te schakelen.

❖ Tijd instellen

Gebruik deze optie om de tijd en de timer in te stellen.

■ Tijdzone

Gebruik deze optie om uw tijdzone in te stellen.

■ Tijd

Auto synchronisatie

Selecteer **Aan** om datum- en tijdgegevens automatisch met een digitaal signaal te synchroniseren (indien beschikbaar). Selecteer **Uit** om de datum- en tijdgegevens handmatig aan te passen.

Datum

Gebruik /  en de cijfertoetsen om de datum in te stellen.

Tijd

Gebruik /  en de cijfertoetsen om de tijd in te stellen.

Uitschakeltimer

Gebruik deze optie om de tv op een vooraf ingesteld tijdstip in te schakelen.

Timer

Wanneer de inschakeltimer is ingeschakeld, kunt u met ◀/▶ en de cijfertoetsen de inschakeltijd instellen.

Zender aanzetten

Wanneer de inschakeltimer is ingeschakeld, kunt u het inschakelkanaal in de lijst met kanalen selecteren.

Uitschakeltimer

Gebruik deze optie om de tv op een vooraf ingesteld tijdstip uit te schakelen.

Timer

Wanneer de uitschakeltimer is ingeschakeld, kunt u met ◀/▶ en de cijfertoetsen de uitschakeltijd instellen.

■ Slaaptimer

Gebruik deze optie om de tv automatisch na een vooraf ingestelde tijd uit te schakelen.

■ Automatisch slapan

Gebruik deze optie om ervoor te zorgen dat de tv automatisch wordt uitgeschakeld als er gedurende een bepaalde tijd geen activiteit heeft plaatsgevonden.

❖ Ondertitel

Gebruik deze optie om de instellingen voor ondertiteling aan te passen.

■ Analoge ondertitel

Gebruik deze optie om de analoge ondertiteling in of uit te schakelen. Selecteer **Dempen** om de analoge ondertiteling in te schakelen wanneer het geluid van de tv wordt gedempt.

■ Taal van digit ondertitels

Gebruik deze optie om een taal voor de digitale ondertiteling te selecteren.

■ Taal van digit ondertitels 2e

Gebruik deze optie om een tweede taal voor de digitale ondertiteling te selecteren.

■ Type v. ondertitel

Gebruik deze optie om een type digitale ondertiteling te selecteren.

❖ Teletekst

Gebruik deze optie om de instellingen van teletekst aan te passen.

■ Taal van digit teletekst

Gebruik deze optie om de digitale teleteksttaal te selecteren.

■ Taal v. decodeerpagina

Gebruik deze optie om de taal voor de decodeerpagina voor teletekst te selecteren.

❖ Gemeenschappelijke interface

Gebruik deze optie om de gegevens van de CAM die in de sleuf **COMMON INTERFACE** op de achterkant van de tv is geplaatst te controleren.

❖ OAD (Over Air Download)

Gebruik deze optie om de software van de tv draadloos bij te werken.

■ Handmatig OAD downloaden

Gebruik deze optie om de software van de tv handmatig draadloos bij te werken. Volg de instructies op het scherm voor het uitvoeren van de software-update.

■ Automatisch downloaden

Selecteer **Yes** om de tv zo in te stellen dat nieuwe software automatisch draadloos wordt gedownload.

■ Automatisch installeren

Selecteer **Yes** om de tv zo in te stellen dat nieuwe software automatisch draadloos wordt geïnstalleerd.

❖ Versiegegevens

Gebruik deze optie om de gegevens van de softwareversie te bekijken.

❖ Systeeminformatie

Gebruik deze optie om de systeemgegevens te bekijken.

❖ Reset standaard

Gebruik deze optie om de beeldinstellingen, geluidsinstellingen, kanaalinstellingen en gebruikersinstellingen terug te zetten naar de fabrieksinstellingen.

❖ CEC (menu)

Gebruik dit menu om de CEC-instellingen aan te passen.

■ CEC functie

Gebruik deze optie om CEC in of uit te schakelen.

■ Auto uitschakelen

Wanneer deze optie is ingesteld op **On**, wordt het CEC-apparaat automatisch uitgeschakeld wanneer de tv wordt uitgeschakeld.

■ Onthulling apparaat

Controleer of uw apparaat is aangesloten en of CEC wordt ondersteund.

■ Stand-by (wanneer CEC-apparaat is aangesloten)

Het geselecteerde CEC-apparaat uitschakelen.

■ Stroom inschakelen (wanneer CEC-apparaat is aangesloten)

Het geselecteerde CEC-apparaat inschakelen.

■ Maak Sys. Aud. Ctrl. onmogelijk/mogelijk (wanneer CEC-apparaat is aangesloten)

Wanneer deze optie is ingeschakeld, kan het volumeniveau van het CEC-apparaat via de afstandsbediening van de tv worden geregeld.

📎 Opmerking

- Niet alle HDMI-apparaten ondersteunen CEC. Zie de gebruikershandleiding van uw apparaat voor informatie.
- Voor het aansluiten van HDMI CEC-compatibele apparaten op uw tv hebt u HDMI-kabels nodig.
- De HDMI CEC-functie van het aangesloten apparaat moet zijn ingeschakeld.
- Als u een HDMI-apparaat aansluit dat niet HDMI CEC-compatibel is, werkt de CEC-bedieningsfunctie niet.
- Afhankelijk van het aangesloten HDMI-apparaat, werkt de CEC HDMI-bedieningsfunctie mogelijk niet.

❖ Winkelmodus

Gebruik deze optie om de winkelmodus in of uit te schakelen.

- **Aan** – In deze modus staan de instellingen ingesteld voor een optimale beeldweergave in de winkel. Op het scherm wordt bovendien informatie over het product weergegeven.
- **Uit** – In deze modus staan de instellingen ingesteld voor een normale beeldweergave in de huiselijke omgeving, met een optimaal energieverbruik.

Adjusting Lock Settings (Vergrendelingsinstellingen wijzigen)

Typ het wachtwoord dat u tijdens de eerste installatie hebt ingevoerd om het menu Lock te openen.

Opmerking

- Als u tijdens de eerste installatie geen wachtwoord hebt ingevoerd, typt u **1234** om het menu Lock te openen.
- Als u uw wachtwoord bent vergeten, voert u het universele wachtwoord **9443** in om het vergrendelmenu te openen en een nieuw wachtwoord in te stellen.

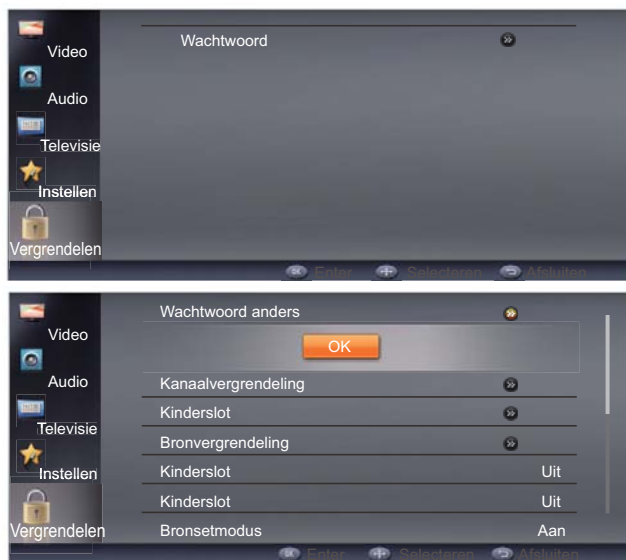

Wachtwoord anders

Gebruik deze optie om het wachtwoord te wijzigen.

Kanaalvergrendeling

Gebruik deze optie om de kanalen te vergrendelen die niet door anderen mogen worden bekeken.

1. Druk op ▲/▼ om het kanaal te selecteren dat u wilt vergrendelen en druk vervolgens op **OK**. wordt weergegeven.
2. Herhaal bovenstaande stap tot alle gewenste kanalen zijn vergrendeld.

Opmerking

- Om op een vergrendeld kanaal af te stemmen, moet u het 4-cijferige wachtwoord invoeren.

Tijdtussenpoosvergrendeling (alleen beschikbaar in Noorwegen)

Gebruik deze optie om het interval in te stellen gedurende welke de tv-kanalen vergrendeld moeten blijven. Om op een vergrendeld kanaal af te stemmen, moet u het wachtwoord invoeren.

Kinderslot

Gebruik deze optie om op basis van de ingestelde leeftijdsgrens bepaalde tv-programma's te blokkeren die niet geschikt zijn voor kinderen.

Opmerking

- Deze optie werkt alleen voor programma's met leeftijdsindicatie.

Bronvergrendeling

Gebruik deze optie om een invoerbron te vergrendelen.

1. Druk op ▲/▼ om de invoerbron die u wilt vergrendelen te selecteren en druk op **OK**. wordt weergegeven.
2. Herhaal bovenstaande stap tot u alle bronnen die u wilt vergrendelen hebt ingesteld.

Opmerking

- Om over te schakelen naar een vergrendelde bron moet u het 4-cijferige wachtwoord invoeren.

Kinderslot

Gebruik deze optie om de bedieningstoetsen op de zijkant van de tv te vergrendelen.

Tuningslot

Gebruik deze optie om de mogelijkheid om de tv af te stemmen uit te schakelen. Wanneer deze optie is ingesteld op **Aan**, is het hoofdmenu van de tv niet beschikbaar.

Bronsetmodus

Gebruik deze optie om de tv zo in te stellen dat deze met een standaard invoerbron wordt ingeschakeld.

Bronset

Gebruik deze optie om de standaard invoerbron te selecteren als **Bronsetmodus** is ingesteld op **Aan**.

Kanaalnr.

Gebruik deze optie om het standaard kanaal te selecteren als **Bronset** is ingesteld op **TV**.

Max volume

Gebruik deze optie om het maximale volume in te stellen.

Eerste volumemodus

Gebruik deze optie om de tv zo in te stellen dat deze met een standaard volumeniveau wordt ingeschakeld.

Eerste volume

Gebruik deze optie om het standaard volumeniveau te selecteren als **Eerste volumemodus** is ingesteld op **Aan**.

Vergrendeling opheffen

Voor het opnieuw instellen van de vergrendelingsinstellingen naar de standaardinstellingen.

Eerste instelling

Gebruik deze optie om de beeldinstellingen, geluidsinstellingen, kanaalinstellingen, gebruikersinstellingen en vergrendelingsinstellingen terug te zetten naar de fabrieksinstellingen. Het scherm voor de eerste installatie wordt geopend.

Andere functies

USB-mediaspeler

Met de USB-mediaspeler kunt u een USB-stick op uw tv aansluiten om foto's weer te geven en muziek en video's af te spelen.

Opmerking

- De USB-stick moet als FAT32 zijn geformatteerd.
- De bestanden op de USB-stick moeten een ondersteunde bestandsindeling hebben (*.mp3, *.jpg, *.mp4, etc.).
- Bestanden die niet worden ondersteund, worden niet weergegeven.
- Sommige bestanden kunnen onleesbaar zijn vanwege eigen specifieke bestandsinstellingen.
- De mediaspeler is niet bedoeld om media vanaf een externe harde schijf of mp3-speler af te spelen.
- De werking met USB-hubs is niet gegarandeerd.
- Vanwege de beperkte afstand van de USB-sigitaaltransmissie, is het af te raden een USB-patchkabel te gebruiken.
- Gebruik USB-apparatuur met hoge snelheid die voldoet aan de standaard voor de USB 2.0-interface met volle snelheid. Als de USB-apparatuur niet voldoet aan de standaard voor de USB-interface met volle snelheid, kan de weergave haperen.

Let op

- Koppel de USB-thumbdrive los van de tv voordat u de USB-mediaspeler afsluit.

De USB-stick formatteren:

U kunt uw USB-stick formatteren met behulp van het menu op het scherm.

1. Schakel over op TV-bron.
2. Druk op **MENU** (☰). Het schermmenu wordt geopend.
3. Druk op **▲/▼** om TV te selecteren en druk vervolgens op **OK**.
4. Druk op **▲/▼** om **Apparaatinfo** te selecteren en druk vervolgens op **OK**.
5. Selecteer uw USB-stick en druk op **OK**.
6. Druk op **▲/▼** om **Formatteren** te selecteren en druk vervolgens op **OK**.
7. Wanneer het bevestigingsscherm verschijnt, selecteer dan **JA** en druk daarna op **OK**.
8. Wanneer het formatteren is voltooid, druk op **AFSLUITEN**.

USB-mediaspeler gebruiken:

1. Sluit de USB-stick aan op de USB-poort achter op uw tv.

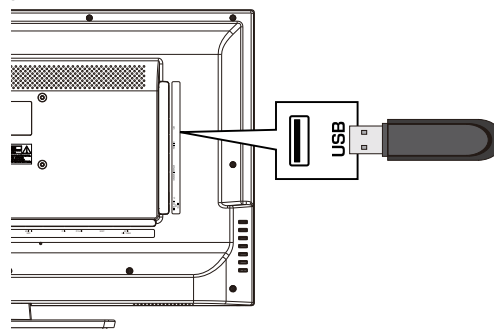

2. Druk op **SOURCE**. Gebruik vervolgens **▲/▼** om **USB** te selecteren en druk op **OK** om over te schakelen naar de USB-modus.



3. Gebruik **◀/▶** om het mediumtype te selecteren: **Video**, **Foto** of **Muziek**. Druk vervolgens op **OK**.
4. Druk op **▲/▼/◀/▶** om het bestand dat u wilt afspelen te selecteren. Druk vervolgens op **OK**.
5. Om de instellingen aan te passen, drukt u op **MENU** (☰). Het schermmenu wordt geopend.
6. Druk op **▲/▼** om een item te selecteren. Druk vervolgens op **OK** om de instelopties uit te voeren of weer te geven. Druk vervolgens op **▲/▼** om de gewenste optie te selecteren en druk op **OK**.
7. Druk op **BACK** (◀) om terug te keren naar het vorige menu of om het menu te sluiten.

Thumbnail/List Mode

Tijdens het bekijken van de inhoud van de USB-stick, kunt u schakelen tussen Thumbnail en List door op **FAV** (👍) te drukken.

Druk op **MENU** (☰) om het schermmenu te openen.

❖ Sorteren

Gebruik deze optie om het algoritme voor het sorteren van bestanden te selecteren.

❖ Type media

Gebruik deze optie om het type medium te selecteren.

Opmerking

- Ga als volgt te werk als u door de inhoud van de USB-stick bladert en naar de bovenste map wilt teruggaan:
Druk in de modus Thumbnail op **BACK** (◀).
Druk in de modus List op **▲/▼** om het pictogram  boven aan de lijst te selecteren. Druk vervolgens op **OK**.

Photo Mode

Druk op **MENU**/ om het schermmenu te openen.



❖ Afspelen/Pauzeren

Gebruik deze optie om een diavoorstelling af te spelen of tijdelijk te onderbreken.

❖ Herhalen

Gebruik deze optie om het afspelen van bestanden in dezelfde map te herhalen.

❖ Willekeurige volgorde

Gebruik deze optie om de shufflemodus in of uit te schakelen. Schakel de shufflemodus in om de bestanden in willekeurige volgorde af te spelen.

❖ Draaien

Gebruik deze optie om de foto steeds 90° naar rechts te draaien.

❖ Duur

Gebruik deze optie om de tijd dat de foto wordt weergegeven te selecteren.

❖ Zoomen

Gebruik deze optie om de foto in te zoomen.

❖ Effect

Gebruik deze optie om het overgangseffect van de foto te selecteren.

❖ Info weergeven

Gebruik deze optie om de informatie van de weergegeven foto te tonen.

Music Mode

Druk op **MENU**/ om het schermmenu te openen.

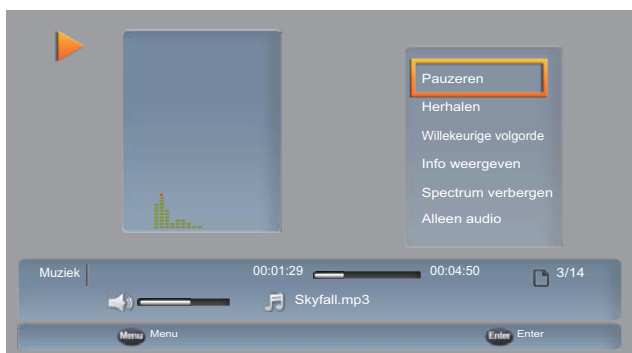

❖ Afspelen/Pauzeren

Gebruik deze optie om de muziek af te spelen of om het afspelen van de muziek tijdelijk te onderbreken.

❖ Herhalen

Gebruik deze optie om het afspelen van bestanden in dezelfde map te herhalen.

❖ Willekeurige volgorde

Gebruik deze optie om de shufflemodus in of uit te schakelen. Schakel de shufflemodus in om de bestanden in willekeurige volgorde af te spelen.

❖ Info weergeven

Gebruik deze optie om de informatie over de afgespeelde muziek te tonen.

❖ Spectrum verbergen/weergeven

Gebruik deze optie om het spectrum te verbergen of te tonen.

❖ Alleen audio

Gebruik deze optie om de schermweergave uit te schakelen en alleen naar geluidsbestanden te luisteren.

Opmerking

- U kunt de alleen-audiomodus afsluiten door op een willekeurige knop te drukken.

Video Mode

Druk op **MENU**/ om het schermmenu te openen.

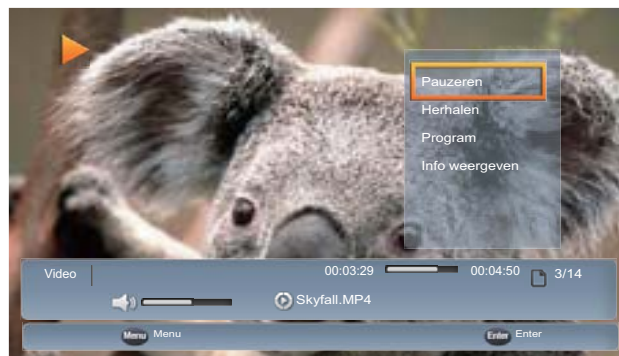

❖ Afspelen/Pauzeren

Gebruik deze optie om de video af te spelen of om het afspelen van de video tijdelijk te onderbreken.

❖ Herhalen

Gebruik deze optie om het afspelen van bestanden in dezelfde map te herhalen.

❖ Program

Gebruik deze optie om de programma's van een *.ts-bestand te selecteren.

❖ Info weergeven

Gebruik deze optie om de informatie over de afgespeelde video weer te geven.

Toetsfuncties

Knop	Functie	Foto	Muziek	Video
▶	Afspelen/ Pauzeren	✓	✓	✓
▶▶	Volgend bestand afspelen	✓	✓	✓
◀◀	Vorig bestand afspelen	✓	✓	✓
▶▶	Vooruitspoelen	✓*	✓	✓
◀◀	Snel achteruit	✓	✓	✓
■	Stoppen		✓	✓**

* Druk in de modus Photo op ▶▶ om te selecteren hoe lang de foto moet worden weergegeven.

** Tijdens afspelen op ■ drukken resulteert in onderbreking van het afspelen op het stoppunt, waarbij een blauw scherm en een bericht "Stoppen-Hervatten" wordt weergegeven. U kunt één van de twee volgende handelingen uitvoeren om te hervatten:

- Op OK of ▶|| drukken om afspelen vanaf het stoppunt te hervatten.
- Nogmaals op ■ drukken om afspelen te stoppen en vervolgens op OK of ▶|| om de video vanaf het begin af te spelen.

Ondersteunde bestandsindelingen voor USB-media

Video-bestandsindeling			
Bestandsindeling	Container	Videocodec	Audiocodec
*.avi	AVI	XviD MPEG1 MPEG2 MP@HL H.264 BP LV 4.0 H.264 MP LV 4.0 H.264 HP LV 4.0 MPEG-4 SP@HL 3.0 MPEG-4 ASP@HL 4.0 Motion JPEG	MP3 (MPEG1 Layer3) MPEG1 Layer1/2 MPEG2: AAC/AAC-LC MPEG4: AAC-LC/HE-AAC WAV: PCM/ADPCM AC3
*.mp4	MP4	H.264 BP LV 4.0 H.264 MP LV 4.0 H.264 HP LV 4.0 MPEG-4 SP@HL 3.0 MPEG-4 ASP@HL 4.0	MP3 (MPEG1 Layer3) MPEG1 Layer1/2 MPEG2: AAC MPEG4: HE-AAC
*.mov	MP4	H.264 BP LV 4.0 H.264 MP LV 4.0 H.264 HP LV 4.0 MPEG-4 SP@HL 3.0 MPEG-4 ASP@HL 4.0 Motion JPEG	MPEG2: AAC/AAC-LC MPEG4: AAC-LC/HE-AAC
*.mkv *.vob	MKV MPEG PS	H.264 BP LV 4.0 H.264 MP LV 4.0 H.264 HP LV 4.0 MPEG-4 SP@HL 3.0 MPEG-4 ASP@HL 4.0	MP3 (MPEG1 Layer3) MPEG1 Layer1/2 MPEG2: AAC/AAC-LC MPEG4: AAC-LC/HE-AAC AC3
*.mpg	MKV MPEG TS	MPEG-2 MP@HL	MPEG1 Layer1/2 AC3
*.mpeg	MPEG TS	MPEG-1 MPEG-2 MP@HL	MP3 (MPEG1 Layer3) MPEG1 Layer1/2 AC3 AC3
*.ts	MPEG TS	MPEG-2 MP@HL H.264 BP LV 4.0 H.264 MP LV 4.0 H.264 HP LV 4.0	MP3 (MPEG1 Layer3) MPEG1 Layer1/2 MPEG2: AAC MPEG4: HE-AAC

Audio-bestandsindeling		
Bestandsindeling	Container	Audiocodec
*.mp3	MP3	MP3 (MPEG1 Layer3)

Foto-bestandsindeling		
Bestandsindeling	Container	Codec
*.jpg *.jpeg	JPEG	Baseline/Progressive

Algemene interface

De Common Interface-sleuf (CI-sleuf) is bedoeld om de Conditional Access Module (CAM) en smartcard te plaatsen, voor de toegang van pay-per-view programma's en andere diensten. Neem contact op met uw Common Interface-leverancier om meer informatie te krijgen over modules en abonnementen. Houd er rekening mee dat wij geen CAM's en smartcards meeleveren of als optionele accessoires leveren.

1. Plaats de smartcard in de CAM. Steek de CAM in de **COMMON INTERFACE**-sleuf achter op de tv.

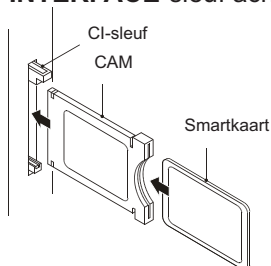

2. Op de tv verschijnt het bericht dat de CAM is gedetecteerd. Wacht een paar minuten tot de kaart is geactiveerd.
3. Druk op **MENU**/ om het schermmenu te openen.
4. Druk op **▲/▼** om **Instellen** te selecteren. Druk vervolgens op **OK**.
5. Druk op **▲/▼** om **Gemeenschappelijke interface** te selecteren. Druk vervolgens op **OK**.
6. Druk op **▲/▼** om de optie die u nodig hebt te selecteren. Druk vervolgens op **OK**.
7. Er wordt gedetailleerde informatie over de CAM weergegeven. Raadpleeg de instructiehandleiding van de CAM voor de juiste instellingen.

Teletekst

Teletekst is een door een aantal televisiekanalen uitgezonden informatieservice. Via deze service zenden televisiekanalen verschillende op tekst gebaseerde soorten informatie uit, waaronder nationaal nieuws, internationaal nieuws en sportnieuws, het weerbericht en tv-programmaoverzichten. De service biedt ook ondertiteling voor doven en slechthorenden en voor mensen die de taal waarin een bepaald programma wordt uitgezonden niet goed beheersen.

❖ Teletekst

Druk op / om teletekst in te schakelen. Druk nogmaals op / om teletekst uit te schakelen.



❖ Pagina omhoog/omlaag

Druk op de toets **P**/ om de volgende of de vorige teletekstpagina weer te geven.



❖ Paginanummers invoeren

Om een teletekstpagina te selecteren, kunt u het paginanummer invoeren met de cijfertoetsen op de afstandsbediening.

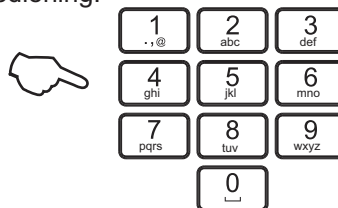

❖ Mixmodus

Als u het televisiebeeld wilt blijven zien terwijl teletekst is ingeschakeld, drukt u op . Hierbij wordt de teletekstpagina over het televisiebeeld heen weergegeven. Druk nogmaals op om terug te gaan naar de volledige tekstweergave.



❖ Vasthouden

Druk op om het automatisch bijwerken van de pagina stop te zetten. Deze functie is erg handig wanneer een teletekstpagina meerdere subpagina's heeft.



❖ Grootte

Druk op om het teletekstbeeld over te schakelen naar Boven, Onder of Volledig. Deze functie is erg handig omdat u hiermee het beeld vergroot en de tekens beter leesbaar worden.



❖ Onthullen

Druk op om verborgen gegevens te onthullen, bijvoorbeeld het antwoord op een quizvraag.



❖ Subcode

Druk op om een secundaire pagina in te voeren. Typ vervolgens de 4-cijferige code.



❖ Verbergen

Druk op om de tekst te verbergen.



❖ Gekleurde knoppen voor sneltekst

Met sneltekst worden automatisch de vier populairste pagina's weergegeven waarvan de omroep denkt dat u deze als volgende wilt kiezen. Druk op de afstandsbediening op de knop met dezelfde kleur als de koppeling onder aan de teletekstpagina om direct naar de desbetreffende pagina te gaan.



Een USB-apparaat gebruiken voor opnamen

Opmerking

- De minimaal aanbevolen apparaatgrootte voor opnamen is 1 GB.
- **BELANGRIJK:** zorg dat het USB-apparaat op uw pc als FAT32 is geformatteerd voordat u het op de USB-ingang aansluit.

Timeshift (alleen DTV)

1. Zorg dat de modus **Tijdverschuiving** in het menu **TV** is ingesteld op **On**.
2. Sluit het USB-apparaat met FAT32-indeling aan op de USB-ingang aan de achterzijde van de tv.
3. Druk op **▶II** om timeshifting te starten.

Opmerking

- Als het USB-apparaat voor de eerste keer voor timeshifting wordt gebruikt, wordt het scherm Disc Setup geopend. Volg de instructies op het scherm om het USB-apparaat automatisch of handmatig in te stellen.
4. Druk op **▶II** om het programma tijdelijk te stoppen. Als u nogmaals op **▶II** drukt, begint het afspelen van het timeshifting-programma.
 5. Druk op **■** om timeshifting te stoppen.

Opnemen (alleen DTV)

1. Sluit het USB-apparaat met FAT32-indeling aan op de USB-ingang aan de achterzijde van de tv.
2. Druk op **●** om het opnemen van het huidige programma te starten.
3. Druk op **■** om het opnemen van het programma te stoppen.
4. Schakel over naar de **USB**-bron om het opgenomen programma af te spelen.
5. Druk op **◀/▶** om **Video** te selecteren. Druk vervolgens op **OK**.
6. Druk op **◀/▶** om de map **pvr** te selecteren. Druk vervolgens op **OK**.
7. Selecteer het programmabestand dat u wilt afspelen. Druk op **OK** om het afspelen te starten.

Referentiesectie

Problemen oplossen

Symptomen	Items die moeten worden gecontroleerd en acties die moeten worden ondernomen
Geen stroom	<ul style="list-style-type: none"> Controleer of de stekker van de tv in een functionerend stopcontact is gestoken. Trek de stekker van de tv uit het stopcontact. Wacht 60 seconden. Steek de stekker terug in het functionerende stopcontact en zet de tv weer aan.
Geen beeld	<ul style="list-style-type: none"> Controleer of de juiste invoerbron is geselecteerd. Controleer of de antenneaansluiting achter op de tv goed is aangesloten. Er doet zich mogelijk een probleem voor bij de tv-zender. Probeer een ander kanaal. Pas de contrast- en helderheidsinstellingen van het beeld aan.
Goed beeld, maar geen geluid	<ul style="list-style-type: none"> Zet het volumeniveau hoger door op de toets VOL+ op de afstandsbediening of op de zijkant van de tv te drukken. Druk op  op de afstandsbediening, zodat u zeker weet dat het geluid niet wordt gedempt.
Goed geluid, maar slechte kleuren	<ul style="list-style-type: none"> Pas de contrast-, kleur- en helderheidsinstellingen van het beeld aan.
Slecht beeld	<ul style="list-style-type: none"> U kunt slecht beeld hebben wanneer er een ingeschakelde S-VHS-camera of camcorder zowel op uw tv als op een van de randapparaten is aangesloten. Schakel een van de randapparaten uit.
Beeld met sneeuw en ruis	<ul style="list-style-type: none"> Controleer de antenneaansluiting.
Tv reageert niet op afstandsbediening	<ul style="list-style-type: none"> Controleer of de batterijen werken. Vervang deze zo nodig. Zorg dat de batterijen van de afstandsbediening goed zijn geplaatst. Reinig de lens van de sensor voor de afstandsbediening op de tv. U kunt ook altijd de bedieningstoetsen op de zijkant van de tv gebruiken.
Tv werkt niet	<ul style="list-style-type: none"> Haal de stekker van de tv 10 seconden uit het stopcontact en sluit de tv weer aan. Als het probleem aanhoudt, neemt u contact op met een erkend servicecentrum waar technische medewerkers klaarstaan om u verder te helpen.
Er worden geen bestanden weergegeven in USB-modus	<ul style="list-style-type: none"> Zorg dat u het juiste mediumtype selecteert. Zorg dat de opgeslagen bestanden de juiste indeling hebben.

Opmerking

- Als het probleem niet wordt opgelost door deze instructies op te volgen, kunt u contact opnemen met het plaatselijke erkende servicecentrum.
- De tv-set mag alleen worden gerepareerd door gekwalificeerd en geregistreerd servicepersoneel. Verwijder nooit de achterkant. De hoge spanning in de tv kan letsel of brand veroorzaken.

Specificatie

Specificaties kunnen zonder kennisgeving vooraf worden gewijzigd.

Model	LE32A650CF	LE32F600C
Beeld- en geluidssysteem	PAL/SECAM-B/G, I, D/K, L	
Stroomvoorziening	60W	45W
Audio-ingang	10 W + 10 W	10 W + 10 W
Aansluitingen op de achterkant	Componentingang Composietingang (gedeelde Y-ingang) YPbPr/CVBS-audio-ingang USB HDMI 1/HDMI 2/HDMI 3-ingang Algemene interface Hoofdtelefoonuitgang Digitale audio-uitgang (coaxiaal) Antenne-ingang SCART PC-ingang PC-audio-ingang	USB HDMI 1/HDMI 2-ingang Algemene interface Hoofdtelefoonuitgang Digitale audio-uitgang (coaxiaal) Antenne-ingang SCART PC-ingang PC-audio-ingang
Temperatuur	Bedrijf: +5°C ~ +35°C Opslag: -15 °C ~ +45 °C	
Vochtigheid	Bedrijf: 20% ~ 80% Opslag: ≤ 80%	
Accessoires	Afstandsbediening/AAA-batterij x 2/instructiehandleiding/snelstartgids/garantiekaart/tv-standaard met schroeven/stroomsnoer (uitsluitend LE32F600C)	
Afmetingen (met standaard) (b x h x d)	728.26 x 467.86 x 180.31 mm	731,87 x 477,17 x 207,15 mm
Afmetingen (zonder standaard) (b x h x d)	728.26 x 434.26 x 77.07 mm	731,87 x 440,96 x 75,00 mm
Gewicht (met standaard)	7,53 kg	5,8 kg
Gewicht (zonder standaard)	7,13 kg	5,4 kg
Wandmontage (l x b)	100 x 100 mm	100 x 100 mm



HDMI, het HDMI-logo en High-Definition Multimedia Interface zijn handelsmerken of gedeponeerde handelsmerken van HDMI Licensing LCC in de Verenigde Staten en andere landen.



Geproduceerd onder licentie van Dolby Laboratories. Dolby en het symbool met de dubbele D zijn handelsmerken van Dolby Laboratories.

Bijlage

Ondersteunde timing VGA-ingang

LE32A650CF

VGA	
Resolutie	Vernieuwings frequentie (Hz)
720 x 400	70
640 x 480	60/70/72
800 x 600	56/60/70/72
1024 x 768	60/70/75
1280 x 720	60
1280 x 960	
1360 x 768	
1920 x 1080	

LE32F600C

VGA	
Resolutie	Vernieuwings frequentie (Hz)
720 x 400	70
640 x 480	60/70/72
800 x 600	56/60/70/72
1024 x 768	60/70/75
1280 x 720	60
1280 x 960	
1360 x 768	

Ondersteunde timing Component-ingang

(Alleen LE32A650CF)

Component	
Resolutie	Vernieuwings frequentie (Hz)
480i	60
480p	
576i	50
576p	
720p	50
	60
1080i	50
	60
1080p	50
	60

Ondersteunde timing HDMI-ingang

HDMI	
Resolutie	Vernieuwings frequentie (Hz)
480i	60
480p	
576i	50
576p	
720p	50
	60
1080i	50
	60
1080p	50
	60

Haier

MANUALE DI ISTRUZIONI

LE32A650CF

LE32F600C

Leggere con attenzione questo manuale prima di utilizzare il televisore e tenerlo a portata di mano per riferimento futuro.

Sommario

Avvisi di sicurezza.....	2	Uso del televisore.....	12
Benvenuti.....	2	Regolazione delle impostazioni video	12
Informazione importante.....	2	Regolazione delle impostazioni audio	13
Informazioni sul televisore LCD		Regolazione delle impostazioni dei	
LED	5	canali	14
Installazione del supporto.....	5	Regolazione delle impostazioni del	
Installazione di una staffa per il		televisore	15
montaggio a parete.....	5	Regolazione delle impostazioni di blocco	17
Controlli laterali.....	5	Altre funzioni.....	18
Terminali posteriori.....	6	Lettore multimediale USB	18
Collegamenti.....	7	Modalità anteprima/elenco.....	18
Collegamento ad antenna o cavo	7	Modalità foto	19
Collegamento di un dispositivo A/V		Modalità musica	19
esterno	7	Modalità video.....	19
Collegamento di un PC.....	7	Funzioni dei pulsanti	20
Collegamento delle cuffie	7	Formato di file supportato dal lettore	
Collegamento di un sistema audio		multimediale USB.....	21
digitale	7	Common Interface	22
Uso del telecomando.....	8	Teletext	22
Guida introduttiva.....	9	Uso di dispositivi USB per la	
Preparazione del telecomando.....	9	registrazione	23
Installazione delle batterie	9	Timeshift (solo DTV)	23
Precauzioni per il telecomando e la		Registrazione (solo DTV).....	23
batteria.....	9	Sezione di riferimento	24
Configurazione iniziale	9	Risoluzione dei problemi	24
Descrizione delle procedure		Specifiche	25
fondamentali	11	Appendice.....	26
Accensione e spegnimento del			
televisore	11		
Selezione dell'origine di input	11		
Selezione di un canale.....	11		
Uso dell'elenco dei preferiti.....	11		
Regolazione del volume	11		
Visualizzazione delle informazioni			
sui canali.....	11		
Navigazione nel menu su schermo....	11		

Avvisi di sicurezza

Benvenuti

Grazie per aver scelto il televisore a schermo piatto con retroilluminazione LED a 32". Il presente manuale consente di configurare e iniziare a utilizzare l'apparecchio. Innanzitutto, controllare il contenuto della confezione prima di installare il nuovo televisore.

- TV schermo piatto con retroilluminazione LED a 32"
- Telecomando
- 2 batterie AAA
- Manuale di istruzioni
- Guida introduttiva
- Foglio garanzia
- Supporto TV e viti
- Cavo di alimentazione CA (solo LE32F600C)

 All'apertura della confezione di LE32A650CF, estrarre per prima cosa il supporto TV per evitare che si stacchi dal cuscinetto superiore durante il disimballaggio dei componenti.

Informazione importante

Leggere le seguenti istruzioni di sicurezza prima di utilizzare il televisore. Tenere le istruzioni a portata di mano per riferimento futuro.



ATTENZIONE
NON APRIRE. RISCHIO DI
SCOSSE ELETTRICHE.



ATTENZIONE
PER RIDURRE IL RISCHIO DI SCOSSE ELETTRICHE, NON RIMUOVERE IL COPERCHIO (O PANNELLO POSTERIORE). NON CONTIENE PARTI RIPARABILI DALL'UTENTE. RIVOLGERSI AL PERSONALE DI ASSISTENZA QUALIFICATO.

- Per evitare scosse elettriche, si raccomanda di non aprire il coperchio posteriore in quanto non vi sono accessori all'interno dell'unità.
- Se necessario, contattare i servizi di post-vendita autorizzati.
- Il simbolo del fulmine con la punta di freccia all'interno di un triangolo equilatero avvisa l'utente della presenza di TENSIONE PERICOLOSA non isolata nell'enclosure del prodotto con una magnitudine tale da costituire un rischio di scosse elettriche per le persone.
- Il punto esclamativo all'interno di un triangolo equilatero avvisa l'utente della presenza di importanti istruzioni di manutenzione e operative nella documentazione dell'apparecchiatura.

ATTENZIONE Per evitare scosse elettriche e rischi di incendio, non collocare mai il ricevitore del televisore in un'area umida. Prestare attenzione ad evitare graffi o urti accidentali sullo schermo. Non coprire le aperture di ventilazione con oggetti quali riviste, tovaglie, tende, ecc.

- AVVERTENZA**
- La spina principale viene utilizzata come un dispositivo di disconnessione e deve restare sempre accessibile.
 - Legge con attenzione questo manuale prima di utilizzare il televisore e tenerlo a portata di mano per riferimento futuro.
 - Per ottenere prestazioni ottimali dal televisore, leggere con attenzione questo manuale e tenerlo a portata di mano per riferimento futuro.
 - Le informazioni del Manuale di istruzioni relative a figure e schermate possono variare a seguito di miglioramenti tecnici.
 - È vietato il disassemblaggio non autorizzato del prodotto.



ATTENZIONE: per evitare il propagarsi di incendi, tenere candele o altre fiamme attive sempre lontane da questo prodotto.

Il prodotto deve essere ben posizionato sul tavolo o fissato alla parete in conformità alle istruzioni di installazione per evitare lesioni o danni derivanti da eventuali cadute.

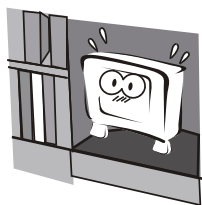

Per evitare rischi di incendio, non collegare prese multiple in modalità parallela né spine multiple alla stessa presa.

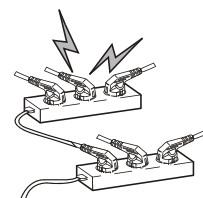

Non collocare il prodotto vicino a liquidi come acqua o olio (ad es. olio da cucina o olio lubrificante) in quanto potrebbe causare incendi.

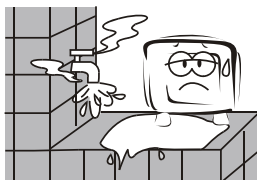

Per evitare scosse elettriche o rischi di incendio, è vietato il disassemblaggio non autorizzato del televisore. Contattare un provider di servizi post-vendita autorizzato se si richiede assistenza tecnica.

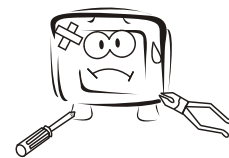

Non utilizzare spine elettriche danneggiate o usurate e tenere i cavi lontano da fonti di calore per evitare scosse elettriche e rischi di incendio.



Scollegare il prodotto dall'alimentazione e contattare un provider di servizi post-vendita autorizzato se il prodotto inizia ad emettere suoni anomali.

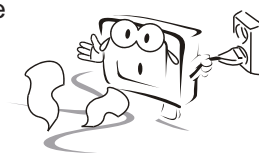

Per evitarne la caduta, il prodotto deve essere posizionato su una superficie solida e stabile.

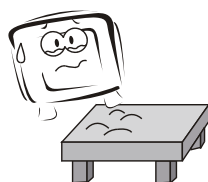

Per evitare esplosioni e rischi di incendio, non utilizzare o conservare materiali infiammabili vicino al prodotto.

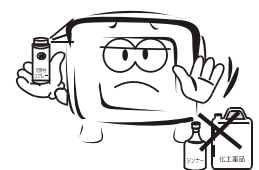

Per evitare rischi di incendio, tenere il prodotto lontano da trasformatori o fonti di calore.

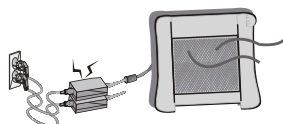

Per evitare scosse elettriche, l'antenna del prodotto deve essere posizionata lontano dai cavi elettrici.

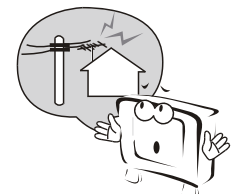

Per evitare rischi di incendio, non utilizzare questo prodotto sotto la luce solare diretta o vicino a fonti di calore.

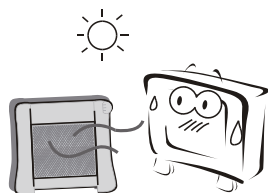

Assicurarsi sempre che il televisore sia collegato correttamente, poiché collegamenti elettrici non corretti possono causare incendi.



Scollegare l'alimentazione e l'antenna del prodotto durante i temporali e in particolare durante gli uragani.

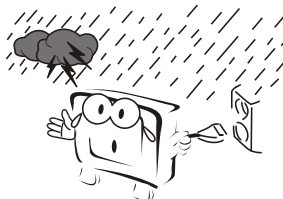

Scollegare il televisore prima di pulirlo e utilizzare materiali morbidi, senza sostanze chimiche. Assicurarsi che il prodotto non entri in contatto con acqua.

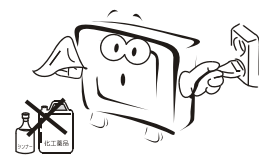

Per evitare scosse elettriche o rischi di incendio, scollegare il televisore dall'alimentazione e l'antenna durante temporali o uragani.



Quando si utilizza un'antenna, adottare le precauzioni necessarie affinché non entri acqua lungo il cavo e nel televisore.

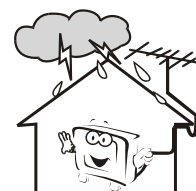

Per ridurre il rischio di incendi o scosse elettriche, non collocare il prodotto in aree umide né esporlo alla pioggia o all'umidità.

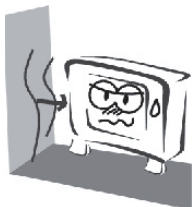

La spina e il cavo elettrico devono essere tenuti puliti per evitare scosse elettriche o rischi di incendio.

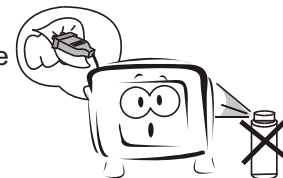

Non toccare mai la spina con le mani bagnate poiché ciò potrebbe causare scosse elettriche.

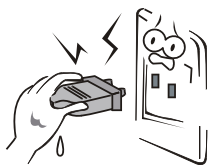

Per evitare scosse elettriche o rischi di incendio, se non si utilizza il televisore per lunghi periodi di tempo, scollegarlo dall'alimentazione.

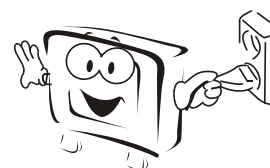

Informazioni sul televisore LCD LED

Installazione del supporto

1. Collocare con cautela lo schermo del televisore rivolto verso il basso su una superficie pulita e morbida per proteggere lo schermo da eventuali graffi e danni.
2. Allineare con attenzione il supporto alla parte inferiore del televisore.
3. Fissare il supporto al televisore con le viti in dotazione. (3 viti per LE32F600C, 4 viti per LE32A650CF)

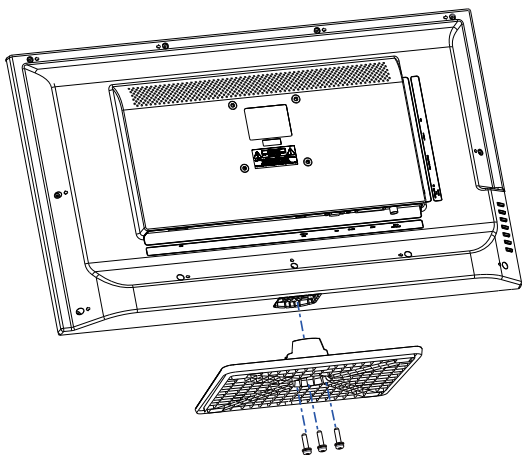

Installazione di una staffa per il montaggio a parete

1. Collocare con cautela lo schermo del televisore rivolto verso il basso su una superficie pulita e morbida per proteggere lo schermo da eventuali graffi e danni.
2. Se il supporto è collegato, rimuovere le tre viti che fissano il supporto allo schermo del televisore, quindi rimuovere il supporto.
3. Collegare la staffa per il montaggio a parete (in vendita separatamente) ai fori di montaggio sul retro del televisore utilizzando le viti fornite con la staffa. Consultare le istruzioni fornite con la staffa per il montaggio a parete per informazioni su come fissare correttamente il televisore.

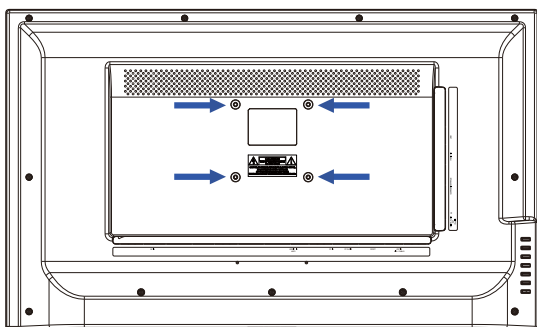

Nota

- Contattare l'assistenza tecnica durante l'installazione della staffa per il montaggio a parete. Haier Electronics non è responsabile per eventuali danni al prodotto o lesioni all'operatore o ad altri utenti in caso di installazione autonoma del televisore.

Controlli laterali

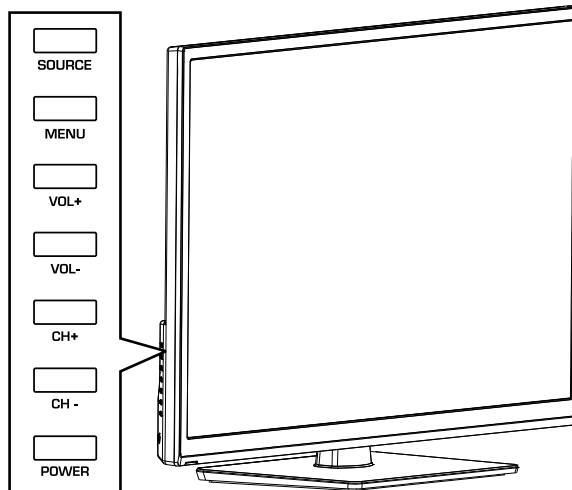

Pulsante	Descrizione
SOURCE	Premere per selezionare l'origine di input.
MENU	Premere per aprire o chiudere il menu su schermo.
VOL+	Premere per aumentare il livello del volume.
VOL-	Premere per ridurre il livello del volume.
CH+	Premere per andare al canale successivo nell'elenco dei canali.
CH-	Premere per andare al canale precedente nell'elenco dei canali.
POWER	Premere per accendere o spegnere il televisore.

Nota

- Per LE32A650CF, il pannello dei controlli laterali si trova sul lato destro del televisore.

NOTA

- Salvo diversamente indicato, le illustrazioni del televisore e dell'OSD (On-Screen Display) utilizzate in questo manuale si riferiscono al prodotto LE32F600C.
- Le illustrazioni dell'OSD sono solo indicative e possono differire dal display effettivo.

IT

Terminali posteriori

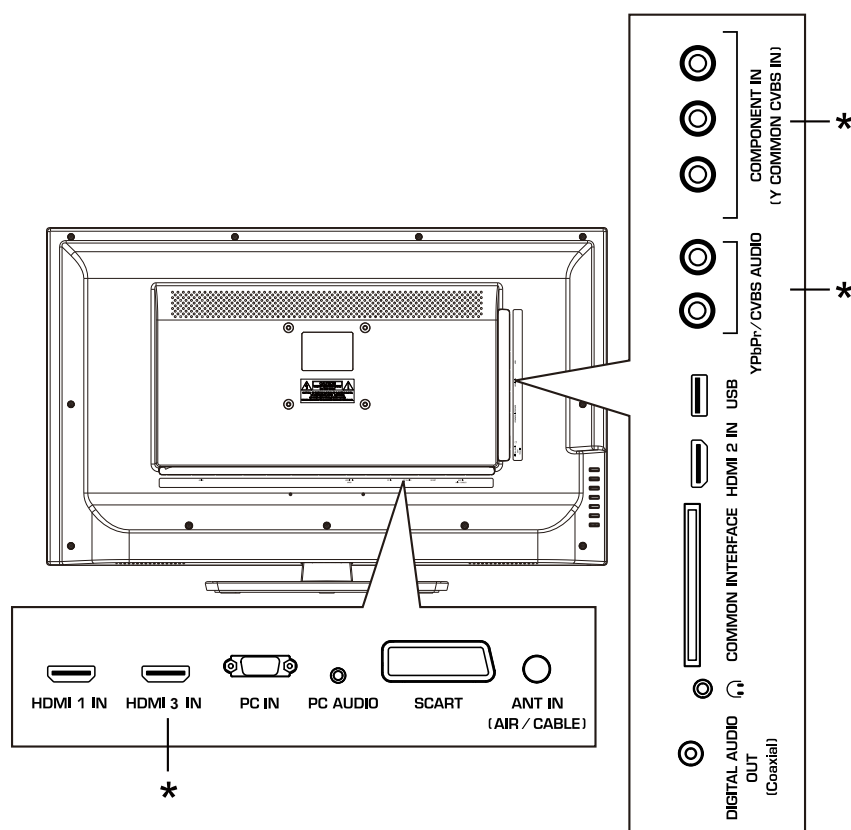

* Questi terminali sono disponibili solo per LE32A650CF.

Connettore	Descrizioni
COMPONENT IN (Y COMMON CVBS IN)	Collegare i cavi video per un componente o dispositivo composito. Quando si collega un'origine video composita, collegare il cavo video giallo al jack Y (verde).
YPbPr/CVBS AUDIO	Collegare i cavi audio per un componente o dispositivo composito.
USB	Inserire un dispositivo di memoria USB nella porta USB per visualizzare foto, ascoltare musica o guardare video. Per ulteriori informazioni, vedere "Lettore multimediale USB" a pagina 18.
HDMI 2 IN	Collegare il dispositivo HDMI a questo jack.
COMMON INTERFACE	Se ci si abbona a un servizio pay per view, inserire il modulo CI in questo slot.
Uscita cuffie	Collegare le cuffie a questo jack. Quando le cuffie sono inserite, gli altoparlanti del televisore vengono disattivati.
DIGITAL AUDIO OUT (Coaxial)	Collegare un sistema audio digitale coassiale a questo jack.
ANT IN (AIR/CABLE)	Collegare un'antenna o un cavo TV a questo jack.
SCART	Collegare un dispositivo tramite il cavo SCART a questo jack.
PC AUDIO IN	Collegare il cavo audio da un computer.
PC IN	Collegare il cavo video da un computer.
HDMI 3 IN	Collegare il dispositivo HDMI a questo jack.
HDMI 1 IN	

Collegamenti

Collegamento ad antenna o cavo

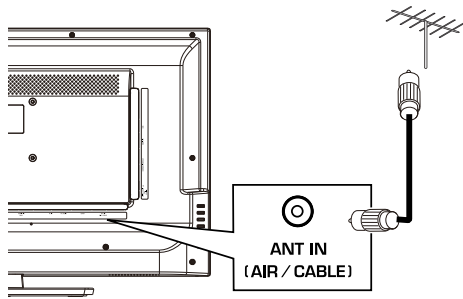

Uso del cavo Composite (solo LE32A650CF)

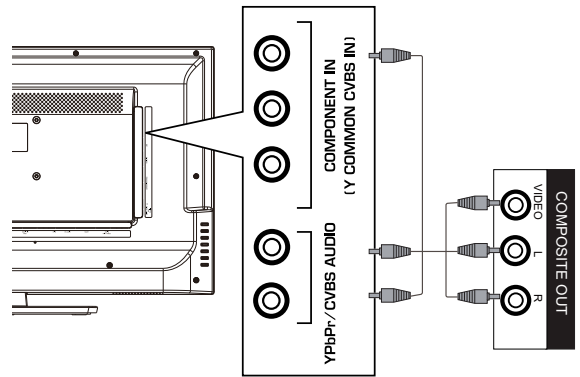

Collegamento di un dispositivo A/V esterno

Uso del cavo HDMI

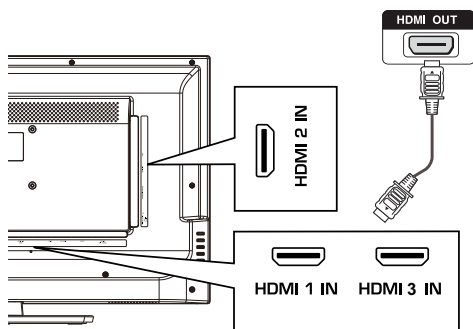

Collegamento di un PC

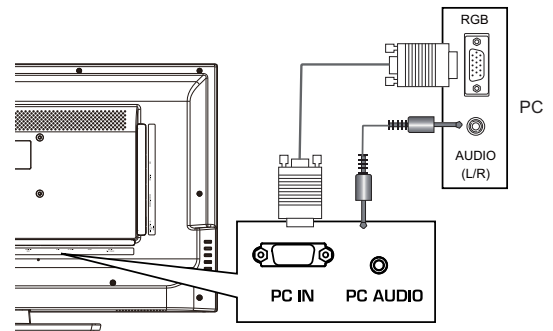

Uso del cavo SCART

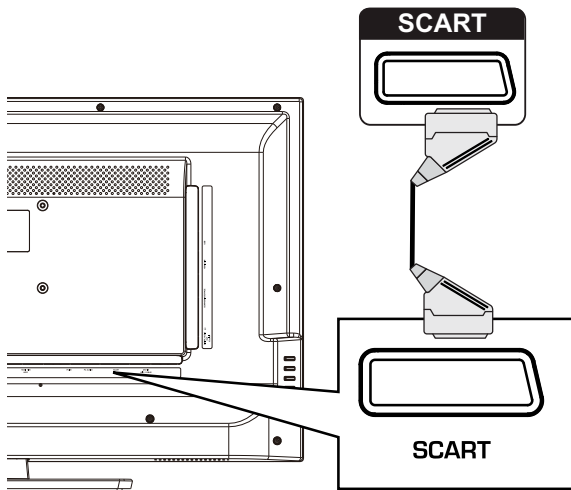

Collegamento delle cuffie

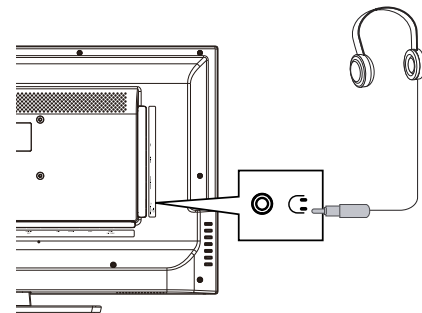

Uso del cavo Component (solo LE32A650CF)

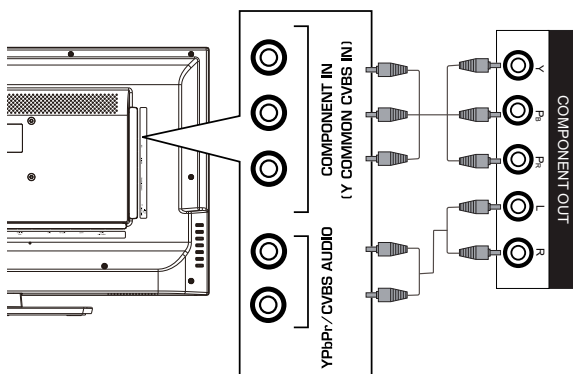

Collegamento di un sistema audio digitale

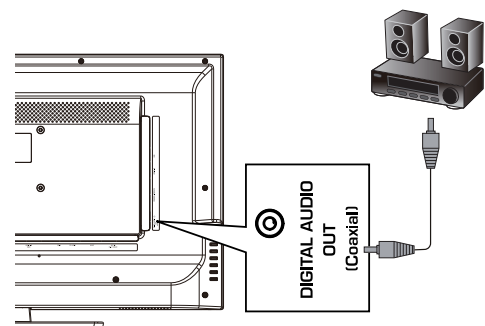

Nota

- Spegnere il televisore e il dispositivo prima di effettuare il collegamento.

Uso del telecomando

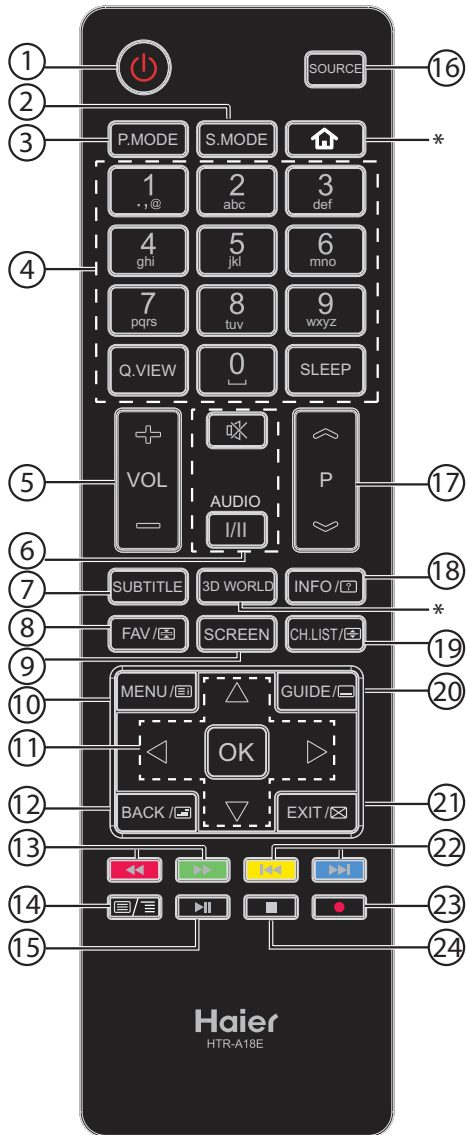

7	SUBTITLE	Premere per visualizzare i sottotitoli.
8	FAV/☰	Premere per aggiungere un canale preferito. In modalità teletext, premere per fermarsi su una pagina.
9	SCREEN	Premere per cambiare la modalità di visualizzazione dello schermo.
10	MENU/☰	Premere per aprire o chiudere il menu su schermo.
11	▲▼◀▶	Premere per navigare nel menu su schermo.
	OK	Premere per confermare una selezione.
12	BACK/☰	Premere per tornare al menu precedente. In modalità teletext, premere per accedere alla modalità mista.
13	◀◀ (riavvolgimento) ▶▶ (avanzamento)	Premere per far avanzare o riavvolgere rapidamente la riproduzione in modalità multimediale.
14	☰/☰(TEXT)	Premere per aprire il teletext.
15	▶ (riproduci/pausa)	Premere per riprodurre/sospendere la riproduzione in modalità multimediale e timeshift.
16	SOURCE	Premere per aprire l'elenco delle origini di input.
17	P ▲/▼	Premere per cambiare canale.
18	INFO/?	Premere per visualizzare le informazioni sul canale. In modalità teletext, premere per visualizzare le informazioni nascoste.
19	CH.LIST/☰	Premere per aprire l'elenco dei canali. In modalità teletext, premere per visualizzare l'immagine in alto, in basso o a schermo intero.
20	GUIDE/☰	Premere per aprire la guida dei programmi. In modalità teletext, premere per accedere a una pagina secondaria.
21	EXIT/☰	Premere per chiudere il menu su schermo. In modalità teletext, premere per nascondere il testo.
22	◀◀ (prec.) ▶▶ (succ.)	Premere per passare al file precedente o successivo in modalità multimediale.
23	● (REC)	Premere per avviare/sospendere la registrazione.
24	■ (interrompi)	Premere per interrompere la riproduzione, il timeshift o la registrazione multimediale.

#	Pulsante	Descrizioni
1	⏻ (Alimentazione)	Premere per accendere o spegnere il televisore.
2	S.MODE	Premere per selezionare la modalità audio.
3	P.MODE	Premere per selezionare la modalità immagine.
4	0-9	Premere per inserire il numero di canale o la password.
	Q.VIEW	Premere per passare all'ultimo canale visualizzato.
	SLEEP	Premere per impostare il timer di sospensione.
5	VOL+/-	Premere per regolare il livello del volume.
6	🔇 (Muto)	Premere per attivare o disattivare l'audio.
	I/II AUDIO	Premere per selezionare l'audio DTV/NICAM (in base al segnale di trasmissione).

* Il pulsante non funziona in questi modelli.

Guida introduttiva

Preparazione del telecomando

Installazione delle batterie

1. Aprire il coperchio della batteria.

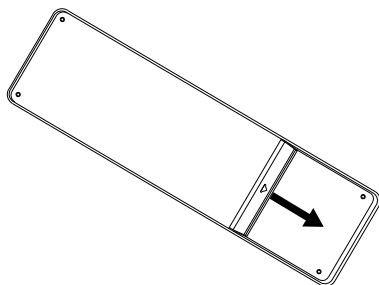

2. Installare due batterie AAA. Assicurarsi che i simboli + e - riportati sulle batterie siano correttamente allineati ai simboli corrispondenti sul vano batterie.

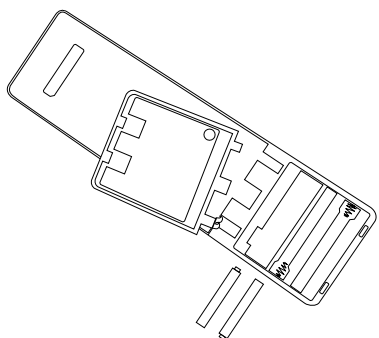

3. Riposizionare il coperchio della batteria.

Precauzioni per il telecomando e la batteria

- Assicurarsi che non vi siano ostacoli tra il telecomando e il sensore remoto del televisore.
- Utilizzare il telecomando con cautela. Non far cadere il telecomando sul pavimento.
- La luce solare diretta, o altre fonti di luce potenti, interferiscono con il segnale del telecomando. Evitare l'utilizzo vicino a luci fluorescenti o al neon.
- Non posizionare il telecomando vicino a fonti di calore dirette o in un luogo umido in quando potrebbe danneggiarsi.
- Se la batteria non viene sostituita correttamente vi è il rischio di esplosione. Sostituire solo con batterie di tipo identico o equivalente. Le batterie (gruppo batterie o batterie installate) non devono essere esposte a calore eccessivo, ad esempio luce solare diretta, fuoco o simili.
- Se il televisore non viene utilizzato per un lungo periodo di tempo, rimuovere le batterie dal telecomando.
- Non smaltire le batterie nei comuni rifiuti domestici. Non gettarle nel fuoco. Smaltire le batterie in base alle normative locali.

Configurazione iniziale

La prima volta che si accende il televisore, la configurazione guidata fornisce le istruzioni relative alle impostazioni di base, quali la lingua del menu, il paese, la password, il tipo di segnale e la ricerca dei canali.

1. Assicurarsi di:
 - Aver installato le batterie del telecomando. (Vedere pagina 9 per dettagli)
 - Aver collegato un'antenna o un cavo TV. (Vedere pagina 7 per dettagli)
 - Aver collegato il cavo di alimentazione al jack **AC IN** sul retro del televisore e ad una presa di alimentazione funzionante. Per LE32A650CF, è sufficiente collegare il cavo di alimentazione già collegato a una presa di alimentazione funzionante.
2. Premere **⏻** per accendere il televisore. Viene visualizzata la schermata della configurazione guidata. Premere **OK** per avviare la procedura guidata.
3. Premere **▲/▼** per evidenziare la lingua, quindi premere **▶** per continuare.

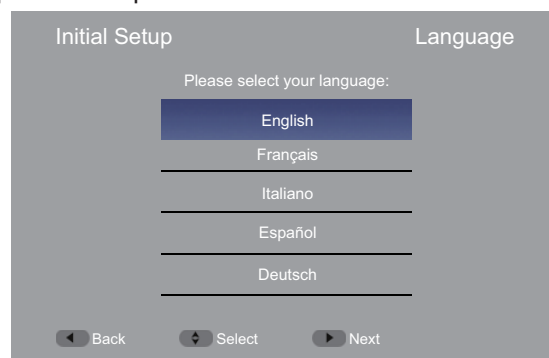

4. Premere **▲/▼** per evidenziare il paese, quindi premere **▶** per continuare.



5. Inserire due volte la nuova password di 4 cifre, quindi premere **OK** per continuare.



 Nota

- Durante la configurazione iniziale, se il televisore viene spento prima di impostare la password, è necessario configurare una nuova password dal menu Lock. Inserire la password predefinita **1234** per accedere al menu Lock, quindi cambiare la password. Per ulteriori informazioni, vedere "Modifica della password" a pagina 17.

6. Premere ▲/▼ per evidenziare la modalità di sintonizzazione, quindi premere ► per continuare.



7. Premere ▲/▼ per evidenziare **Scansione**, quindi premere ► per avviare la ricerca dei canali.



Se la modalità di sintonizzazione è tramite cavo, premere ▲/▼/◀▶ e i pulsanti numerici per configurare le informazioni di cablaggio, quindi premere **OK** per iniziare la ricerca dei canali.

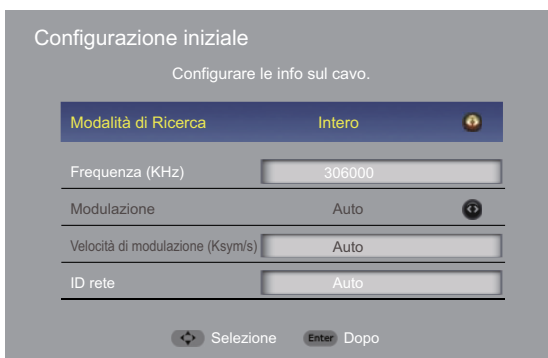

8. Attendere il completamento della ricerca dei canali.



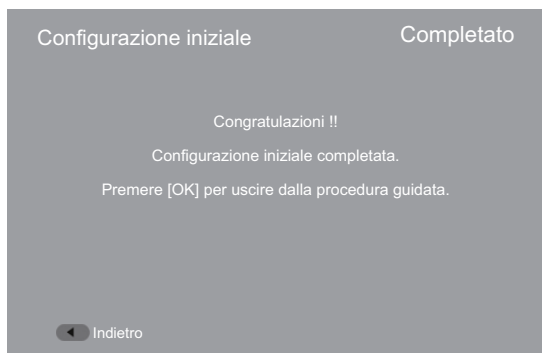

9. Quando la ricerca dei canali è completata, premere **OK** per uscire dalla procedura guidata.



Descrizione delle procedure fondamentali

Accensione e spegnimento del televisore

1. Premere  per accendere il televisore. La visualizzazione di un'immagine sullo schermo può richiedere alcuni secondi.
2. Premere  per spegnere il televisore. Il televisore entra in modalità standby.

Nota

- Quando il televisore è spento, l'alimentazione è ancora presente. Per scollegare l'alimentazione, disconnettere il cavo di alimentazione.





Selezione dell'origine di input

1. Premere **SOURCE**. Viene visualizzato l'elenco delle origini di input.



2. Premere  per evidenziare l'origine di input, quindi premere **OK**.

Selezione di un canale



- Premere **P** /**P**  per andare al canale successivo o precedente nell'elenco dei canali.
- Premere i pulsanti numerici per selezionare direttamente un canale.
- Premere **CH.LIST**/ per aprire l'elenco dei canali, quindi premere  e **OK** per selezionare un canale.

Utilizzo dei pulsanti colorati:



- **Pagina su:** premere il pulsante rosso per evidenziare il primo canale della pagina corrente e premerlo ripetutamente per evidenziare il primo canale delle pagine precedenti.
- **Pagina giù:** premere il pulsante verde per evidenziare l'ultimo canale della pagina corrente e premerlo ripetutamente per evidenziare l'ultimo canale delle pagine successive.
- **Selezione elenco:** premere il pulsante giallo, quindi  per selezionare il tipo di canale che si desidera visualizzare in elenco (Tutto/Digitale/Radio/Analogico).
- **Esci:** premere il pulsante blu per chiudere l'elenco dei canali.
- Premere **Q.VIEW** per andare all'ultimo canale visualizzato.

Uso dell'elenco dei preferiti



Per aggiungere un canale preferito:

1. Sintonizzarsi sul canale che si desidera aggiungere all'elenco dei preferiti.
2. Premere **FAV**/ per aprire l'elenco dei preferiti.
3. Premere  per evidenziare una posizione desiderata, quindi premere **OK** per aggiungere il canale corrente all'elenco dei preferiti.  viene visualizzato sull'intestazione delle informazioni.



Per guardare un canale preferito:

1. Premere **FAV**/ per aprire l'elenco dei preferiti.
2. Premere  per evidenziare un canale preferito, quindi premere **OK** per sintonizzarsi sul canale.





Per rimuovere un canale preferito:

1. Premere **FAV**/ per aprire l'elenco dei preferiti.
2. Premere  per evidenziare il canale preferito che si desidera rimuovere, quindi premere **OK** per sintonizzarsi sul canale.
3. Premere di nuovo **OK** per rimuovere il canale dall'elenco dei preferiti.  scompare dall'intestazione delle informazioni.







Regolazione del volume

- Premere **VOL+/VOL-** per aumentare o ridurre il volume.
- Premere  per disattivare l'audio. Premere di nuovo  per ripristinare l'audio.

Visualizzazione delle informazioni sui canali

- Premere **INFO**/ una volta per visualizzare le informazioni di base sui canali, quali numero canale, nome canale, modalità di sintonizzazione, ecc.
- Premere **INFO**/ due volte per visualizzare ulteriori informazioni, quali titolo del programma, risoluzione, informazioni audio, ecc.
- Premere **INFO**/ tre volte per visualizzare le descrizioni dei programmi.
- Premere **INFO**/ ancora una volta per chiudere l'intestazione delle informazioni.

Navigazione nel menu su schermo

1. Premere **MENU**/. Viene visualizzato il menu su schermo.
2. Premere  per evidenziare un menu principale (Video/Audio/TV/Setup/Lock), quindi premere **OK** per accedere al sottomenu.
3. Premere  per evidenziare una voce di sottomenu, quindi premere **OK** per accedere al menu oppure premere  per regolare l'impostazione o selezionare un'opzione di impostazione.
4. Premere **BACK**/ per tornare al menu precedente oppure premere **EXIT**/ per chiudere il menu su schermo.

Uso del televisore

Regolazione delle impostazioni video



❖ Modalità Immagine

Consente di selezionare la modalità immagine. È possibile selezionare **Utente/Vivido/ECO/Standard/Media** in base al programma.

✎ Nota

- È anche possibile premere il pulsante **P.MODE** per selezionare la modalità immagine.
- La regolazione manuale delle impostazioni delle immagini verrà automaticamente modificata da **Modalità Immagine a Utente**.

❖ Illuminazione

Consente di regolare la retroilluminazione che influisce sulla luminosità complessiva dell'immagine.

❖ Luminosità

Consente di schiarire o scurire l'immagine.

❖ Contrasto

Consente di regolare l'intensità del livello del bianco nell'immagine.

❖ Saturazione

Consente di regolare la saturazione del colore dell'immagine.

❖ TONALITÀ

Consente di regolare la tonalità del colore dell'immagine.

❖ Nitidezza

Consente di aumentare o ridurre la nitidezza dell'immagine.

❖ Gamma

Consente di selezionare il tipo di gamma.

❖ Temperatura colore

Consente di selezionare la temperatura del colore. È possibile selezionare:

- **Freddo**: conferisce al bianco una tonalità bluastra.
- **Standard**: conferisce al bianco una tonalità neutra.
- **Caldo**: conferisce al bianco una tonalità rossastra.

❖ Video avanzato

Consente di regolare le impostazioni video avanzate.

■ Riduzione Rumore Digitale

Consente di ridurre i disturbi sullo schermo e produrre un'immagine video più nitida.

■ MPEG NR

Consente di ridurre i disturbi sulle immagini nei video con compressione MPEG.

■ Auto Luminosità

Consente di regolare la luminosità media dell'immagine per compensare grandi aree di luminosità.

■ Tonalità pelle

Consente di regolare il colore della pelle in base alle preferenze corrispondenti.

■ Modalità film DI

Consente di ottimizzare le impostazioni delle immagini per la visione di film.

■ Blue Stretch

Consente di aumentare il componente blu nei pixel bianchi o vicini al bianco senza influire sul colore del tono color carne.

■ Modalità gioco

Consente di ottimizzare le impostazioni per la riproduzione dei giochi.

■ Retroilluminazione adattiva

Consente di modificare in modo dinamico la retroilluminazione dello schermo in base alla quantità di toni chiari e toni scuri del segnale.

■ Mod. VGA (solo origine VGA)

Consente di selezionare la modalità VGA.

- **Video**: in questa modalità, le immagini appaiono più uniformi e il testo più chiaro.
- **Grafica**: in questa modalità, le immagini appaiono più nitide. Selezionare questa modalità per guardare video da un computer.

■ Modalità HDMI (solo per timing progressivo HDMI)

Consente di selezionare la modalità HDMI.

- **Auto**: seleziona in modo automatico la modalità Video/Graphic.
- **Grafica**: in questa modalità, le immagini appaiono più uniformi e il testo più chiaro. Selezionare questa modalità quando si collega un computer.
- **Video**: in questa modalità, le immagini appaiono più nitide. Selezionare questa modalità quando si guardano video da un computer o da lettori video, ad esempio lettore DVD, lettore Blu-ray, ecc.

■ Sovrascansione (Solo sorgente HDMI)

Per estendere parte del display oltre l'area visibile dello schermo. L'immagine risultante "ingrandisce" il centro dell'immagine.

✎ Nota

- Quando **Sovrascansione** è impostato su **Off**, non è possibile selezionare **Modalità Schermo**.

❖ VGA

Consente di regolare l'immagine del computer nell'origine VGA. È possibile regolare:

- **Regolazione automatica**: regola automaticamente le impostazioni delle immagini.

- **Posizione O.:** regola la posizione orizzontale dell'immagine.
- **Posizione V.:** regola la posizione verticale dell'immagine.
- **Fase:** regola la messa a fuoco delle immagini fisse.
- **Clock:** regola la frequenza di campionamento.

❖ Solo audio

Consente di disattivare l'immagine del televisore e ascoltare il programma in modalità solo audio.



- Per uscire dalla modalità solo audio, premere qualsiasi pulsante.

❖ Ripristino

Consente di ripristinare i valori di fabbrica delle impostazioni video.

Regolazione delle impostazioni audio



❖ Modalità audio

Consente di selezionare la modalità audio. È possibile selezionare **Utente/ Standard/Musica/ Teatro** per impostare la preferenza personale.



- È anche possibile premere il pulsante **S.MODE** per selezionare la modalità audio.
- La regolazione manuale delle impostazioni audio verrà modificata automaticamente da **Modalità audio a Utente**.

❖ Bilanciamento

Consente di regolare il bilanciamento tra gli altoparlanti sinistro e destro.

❖ Bassi

Consente di regolare l'audio a bassa frequenza.

❖ Alti

Consente di regolare l'audio ad alta frequenza.

❖ Audio surround

Consente di simulare l'audio surround.

❖ Casse

Consente di attivare o disattivare gli altoparlanti integrati nel televisore. È possibile selezionare:

- **Off:** per disattivare gli altoparlanti integrati nel televisore.
- **On:** per attivare gli altoparlanti integrati nel televisore.
- **Auto (CEC):** imposta l'uscita audio dal dispositivo CEC collegato.



Nota

- L'opzione **Auto (CEC)** verrà disattivata se **CEC funzione** nel menu CEC è impostato su **Off**.

❖ Tipo SPDIF

Consente di selezionare il tipo di uscita audio digitale SPDIF.

❖ Ritardo SPDIF

Consente di regolare l'intervallo di ritardo SPDIF per sincronizzare l'audio con l'immagine (0~250).

❖ Contr. aut. volume

Attivare questa impostazione per mantenere uniforme il livello del volume quando si passa da un canale all'altro o da un programma televisivo a una pubblicità.

❖ Tipo di audio

Consente di selezionare il tipo audio.

- **Normale:** fornisce l'audio normale.
- **Non udenti:** fornisce descrizioni visive delle scene per i non udenti.
- **Ipo-vedenti:** fornisce narrazioni audio delle scene per i non vedenti.

❖ Ipo-vedenti (solo DTV)

Consente di regolare le impostazioni audio per i non vedenti.

■ Casse

Consente di attivare o disattivare gli altoparlanti.

■ Cuffie

Consente di attivare o disattivare le cuffie.

■ Volume

Consente di regolare il livello del volume della narrazione audio.

■ Panoramica e dissolvenza

Consente di attivare o disattivare il controllo di panoramica e dissolvenza.

■ Audio per non vedenti

Consente di selezionare la lingua dell'audio per i non vedenti. (Le opzioni variano in base alla trasmissione del contenuto audio)



Nota

- L'impostazione **Ipo-vedenti** è disponibile solo se **Tipo di audio** è impostato su **Ipo-vedenti**.

❖ Downmix Mode

Consente di selezionare la modalità downmix audio.

❖ Ripristino

Consente di ripristinare i valori di fabbrica delle impostazioni audio.

Regolazione delle impostazioni dei canali



❖ Modalità Sintonizzatore

Consente di selezionare la modalità di sintonizzazione: antenna/cavo.

❖ Canale audio (solo ATV)

Consente di selezionare la modalità audio per un programma di trasmissione stereo o audio multiplo.

❖ Lingua audio (solo DTV)

Consente di selezionare la lingua audio per i programmi con più lingue.

❖ Lingua audio 2° (solo DTV)

Consente di selezionare la seconda lingua audio preferita per i programmi con più lingue.

❖ Canali

Consente di eseguire la ricerca dei canali e modificare l'elenco dei canali.

■ Ricerca canali

Consente di eseguire la ricerca dei canali dopo aver selezionato il paese e configurato le informazioni di cablaggio (modalità cavo).

■ Aggiorna ricerca

Consente di eseguire l'aggiornamento della ricerca dei canali per aggiungere canali all'elenco esistente.

■ Ricerca manuale analogica

Consente di eseguire una ricerca analogica manuale verso l'alto o il basso a partire dalla frequenza iniziale specificata.

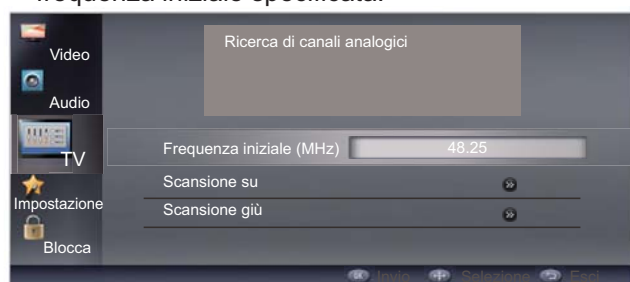

1. Premere ▲/▼ per evidenziare **Frequenza iniziale (MHz)**, quindi utilizzare i pulsanti numerici del telecomando per inserire la frequenza di avvio.
2. Premere ▲/▼ per evidenziare **Scansione su** o **Scansione giù**, quindi premere **OK** per cercare canali a frequenze più alte o più basse a partire dalla frequenza iniziale.

■ Ricerca RF singola (solo canali digitali)

Consente di eseguire ricerche RF singole e controllare la potenza e la qualità del segnale.

Antenna Mode

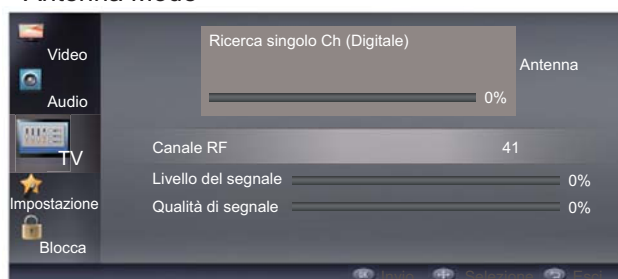

1. Utilizzare i pulsanti numerici del telecomando per inserire il canale RF.
2. Premere **OK** per avviare la ricerca.

Cable Mode

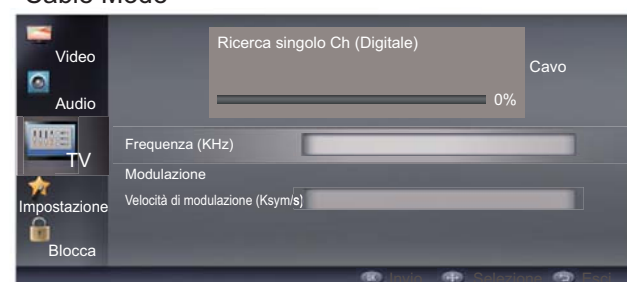

1. Premere ▲/▼ per evidenziare **Frequenza (KHz)**, quindi utilizzare i pulsanti numerici del telecomando per inserire la frequenza iniziale.
2. Premere ▲/▼ per evidenziare **Modulazione**, quindi premere ◀/▶ per selezionare il tipo di modulazione.
3. Premere ▲/▼ per evidenziare **Velocità di modulazione (Ksym/s)**, quindi utilizzare i pulsanti numerici del telecomando per inserire la velocità di segnalazione.
4. Premere **OK** per avviare la ricerca.

■ Selezione rete preferita

Consente di selezionare la rete preferita, se vengono rilevate più di due reti dopo aver eseguito la ricerca dei canali.

■ Ignora canale

Consente di selezionare i canali che verranno saltati quando si utilizzano i pulsanti **P** / **P**. È comunque possibile sintonizzarsi sui canali saltati utilizzando i pulsanti numerici del telecomando.

1. Premere ▲/▼ per evidenziare il canale che si desidera saltare, quindi premere **OK**. 🗑️ verrà visualizzato.



2. Ripetere la procedura finché non vengono impostati tutti i canali saltati.

■ Ordina canali

Consente di cambiare l'ordine dell'elenco dei canali.

1. Premere ▲/▼ per evidenziare il canale per il quale si desidera cambiare posizione, quindi premere **OK**.  verrà visualizzato.
2. Premere ▲/▼ per evidenziare la posizione del canale desiderata, quindi premere **OK** per cambiare la posizione dei due canali.
3. Ripetere i passaggi 1 e 2 finché tutti i canali desiderati non vengono ordinati.

■ Channel Labeling

Consente di modificare il numero e il nome del canale.

1. Premere ▲/▼ per evidenziare il canale che si desidera modificare, quindi premere **OK**.

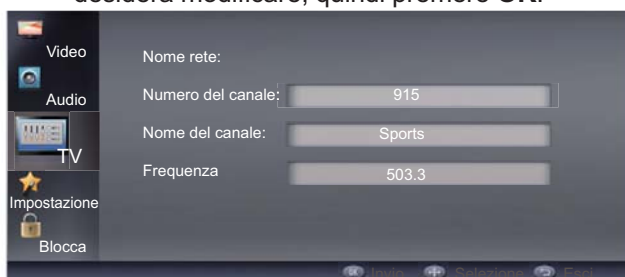

2. Premere ▲/▼ per evidenziare **Numero del canale**, quindi premere i pulsanti numerici del telecomando per inserire il numero del canale preferito.
3. Premere ▲/▼ per evidenziare **Nome del canale**, quindi inserire tutti i caratteri del nuovo nome premendo ripetutamente i pulsanti numerici per selezionare un carattere.

Nota

- Per eliminare un carattere, premere il pulsante ◀.

■ Sint. canali anal.

Consente di effettuare l'ottimizzazione del canale analogico se la ricezione è scarsa.

1. Premere ▲/▼ per evidenziare il canale analogico che si desidera ottimizzare.
2. Premere ◀/▶ per regolare la frequenza controllando l'immagine di sfondo, quindi premere **OK** per impostarla.



■ Azzera elenco canali

Consente di eliminare tutti i canali memorizzati nell'elenco dei canali.

❖ Mod. Time Shift

Consente di attivare o disattivare la modalità timeshift. Per ulteriori informazioni, vedere "Timeshift" a pagina 21.

❖ Info Prodotto

Consente di controllare le informazioni del dispositivo collegato al jack USB sul retro del televisore.

Regolazione delle impostazioni del televisore

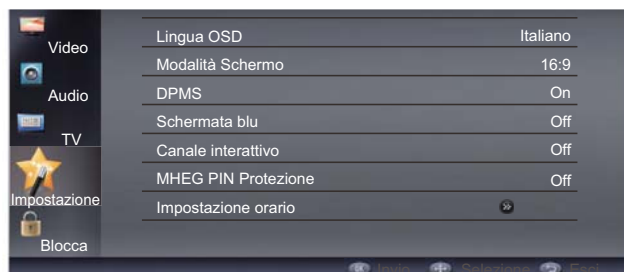

❖ Lingua OSD

Consente di selezionare la lingua del menu su schermo.

❖ Modalità Schermo

Consente di selezionare la modalità di visualizzazione dello schermo.

Nota

- Per selezionare la modalità schermo, è anche possibile premere il pulsante **SCREEN**.

❖ DPMS (Display Power Management Signals)

Scegliere questa impostazione per impostare la modalità standby automatico sul televisore se non viene rilevato alcun segnale di input di un PC dopo 40 secondi in modalità VGA.

❖ Schermata blu

Scegliere questa impostazione per visualizzare una schermata blu in assenza di segnali di input o quando sono in esecuzione programmi audio.

❖ Canale interattivo

Scegliere questa impostazione per attivare la funzione canale interattivo.

❖ MHEG PIN Protezione

Scegliere questa impostazione per attivare la funzione protezione PIN MHEG.

❖ Impostazione orario

Consente di regolare le impostazioni dell'ora e del timer.

■ Fuso orario

Consente di selezionare il fuso orario.

■ Ora

Sincr. Automatica

Selezionare **On** per sincronizzare automaticamente la data e l'ora tramite un segnale digitale (se disponibile). Selezionare **Off** per regolare manualmente la data e l'ora.

Data

Premere ◀/▶ e i pulsanti numerici per impostare la data.

Ora

Premere ◀▶ e i pulsanti numerici per impostare l'ora.

Orario accensione

Imposta l'accensione automatica del televisore a un'ora prestabilita.

Timer

Quando il timer di accensione è attivo, premere ◀▶ e i pulsanti numerici per impostare l'ora di accensione.

Accensione canale

Quando il timer di accensione è attivo, selezionare il canale di accensione dall'elenco dei canali.

Orario spegnimento

Imposta lo spegnimento automatico del televisore a un'ora prestabilita.

Timer

Quando il timer di spegnimento è attivo, premere ◀▶ e i pulsanti numerici per impostare l'ora di spegnimento.

■ Timer di disattivazione

Imposta lo spegnimento automatico del televisore dopo un determinato periodo di tempo.

■ Disatt. autom.

Imposta lo spegnimento automatico del televisore dopo un determinato periodo di inattività.

❖ Sottotitolo

Consente di regolare le impostazioni dei sottotitoli.

■ Sottotitoli analogici

Consente di attivare o disattivare i sottotitoli analogici. Selezionare **Mute** per attivare i sottotitoli analogici quando il televisore è in modalità di disattivazione audio.

■ lingua dei sottotitoli

Consente di selezionare la lingua dei sottotitoli digitali.

■ lingua dei sottotitoli 2°

Consente di selezionare la seconda lingua dei sottotitoli digitali.

■ Tipo di sottotitoli

Consente di selezionare il tipo di sottotitoli digitali.

❖ Televideo

Consente di regolare le impostazioni del teletext.

■ Lingua Televideo digitale

Consente di selezionare la lingua del teletext digitale.

■ Lingua pagina decodifica

Consente di selezionare la lingua della pagina di decodifica del teletext.

❖ Interfaccia comune

Consente di controllare le informazioni del modulo CAM inserito nello slot **COMMON INTERFACE** sul retro del televisore.

❖ OAD (Over Air Download)

Consente di aggiornare il software del televisore via etere.

■ Download OAD manuale

Consente di aggiornare manualmente il software del televisore via etere. Seguire le istruzioni visualizzate sullo schermo per completare l'aggiornamento del software.

■ Download automatico

Selezionare **Yes** per attivare il download automatico del nuovo software del televisore via etere

■ Installazione automatica

Selezionare **Yes** per attivare l'installazione automatica del nuovo software del televisore via etere

❖ Informazioni versione

Consente di controllare le informazioni della versione del software.

❖ Informazioni di sistema

Consente di controllare le informazioni di sistema.

❖ Ripristino predefiniti

Consente di ripristinare i valori di fabbrica per le impostazioni immagine, audio, canale e utente.

❖ Menu CEC

Consente di regolare le impostazioni CEC.

■ CEC funzione

Consente di attivare o disattivare la funzione CEC.

■ Auto Spegne

Se impostata su **On**, il dispositivo CEC si spegne automaticamente allo spegnimento del televisore.

■ Scoperta disp.

Verifica se il dispositivo è collegato e supporta CEC.

■ Standby (con dispositivo CEC collegato)

Consente di spegnere il dispositivo CEC selezionato.

■ Accensione (con dispositivo CEC collegato)

Consente di accendere il dispositivo CEC selezionato.

■ Disattiva/Attiva Controllo audio sistema (con dispositivo CEC collegato)

Se attivata, il livello del volume del dispositivo CEC può essere controllato dal telecomando del televisore.

📝 Nota

- Non tutti i dispositivi HDMI supportano la funzione CEC. Per maggiori dettagli, consultare il manuale dell'utente del dispositivo.
- Per collegare dispositivi HDMI-CEC compatibili al televisore, è necessario utilizzare cavi HDMI.
- La funzione HDMI-CEC del dispositivo deve essere attivata.
- Se si collega un dispositivo HDMI non HDMI-CEC compatibile, l'opzione di controllo CEC non funziona.
- In base al dispositivo HDMI collegato, l'opzione di controllo HDMI-CEC potrebbe non funzionare.

❖ Modalità negozio

Consente di attivare o disattivare la modalità negozio.

- **On:** tali impostazioni sono concepite per ottenere la massima visibilità nel punto vendita e l'installazione con le informazioni sul prodotto viene visualizzata sullo schermo.
- **Off:** tali impostazioni sono ottimizzate per la visualizzazione domestica standard e il risparmio energetico.

Regolazione delle impostazioni di blocco

Inserire la password impostata durante la configurazione iniziale per accedere al menu Lock.

Nota

- Se la password non è stata impostata durante la configurazione iniziale, inserire **1234** per accedere al menu Lock.
- In caso di perdita della password, inserire la password universale **9443** per accedere al menu Lock, quindi impostare una nuova password.

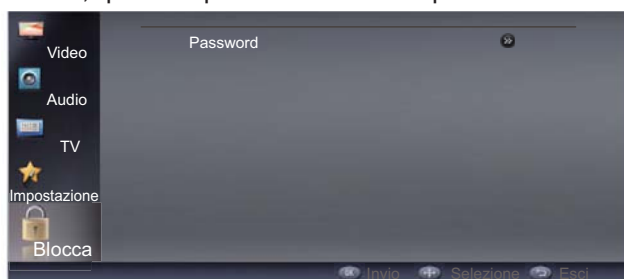

❖ Cambia password

Consente di modificare la password.

❖ Blocco canali

Consente di bloccare tutti i canali che non si desidera far vedere a terzi.

1. Premere ▲/▼ per evidenziare il canale che si desidera bloccare, quindi premere **OK**. 📺 verrà visualizzato.
2. Ripetere la procedura finché non vengono impostati tutti i canali bloccati.

Nota

- Per sintonizzare un canale bloccato, è necessario inserire la password di 4 cifre.

❖ Blocco intervallo di tempo (solo per la Norvegia)

Consente di impostare l'intervallo di tempo durante il quale i canali del televisore resteranno bloccati. Per sbloccare e guardare i canali, è necessario inserire la password.

❖ Blocco genitori

Consente di impedire ai bambini di guardare determinati programmi TV, in base al limite di classificazione impostato.

Nota

- Questa funzione è disponibile solo per i programmi che presentano informazioni sulla classificazione dell'età.

❖ Blocco sorgente

Consente di bloccare l'origine di input.

1. Premere ▲/▼ per evidenziare l'origine di input che si desidera bloccare, quindi premere **OK**. 📺 verrà visualizzato.
2. Ripetere la procedura finché non vengono impostate tutte le origini bloccate.

Nota

- Per passare a un'origine bloccata, è necessario inserire la password di 4 cifre.

❖ Blocco per minori

Consente di bloccare i pulsanti di controllo sul lato del televisore.

❖ Blocco sintonizzazione

Consente di disattivare la funzione di sintonizzazione del televisore. Se questa opzione è impostata su **On**, il menu principale **TV** non è disponibile.

❖ Modalità di impostazione sorgente

Consente di impostare il televisore in modo che si accenda con un'origine di input predefinita.

❖ Impostazione sorgente

Consente di selezionare l'origine di input predefinita, se **Modalità di impostazione sorgente** è impostato su **On**.

❖ N. canale

Consente di selezionare il canale predefinito, se **Impostazione sorgente** è impostato su **TV**.

❖ Volume max

Consente di impostare il limite massimo del volume.

❖ Modalità volume iniziale

Consente di impostare il televisore in modo che si accenda con un livello del volume predefinito.

❖ Volume iniziale

Consente di selezionare il livello del volume predefinito, se **Modalità volume iniziale** è impostato su **On**.

❖ Cancella blocco

Per ripristinare le impostazioni di blocco predefinite.

❖ Configurazione iniziale

Consente di ripristinare i valori di fabbrica per le impostazioni di immagine, audio, canale, utente e blocco. Viene visualizzata la schermata di configurazione iniziale.

Altre funzioni

Letto multimediale USB

Il lettore multimediale USB consente di collegare un'unità thumb USB al televisore e riprodurre musica, video o visualizzare foto.

Nota

- L'unità thumb USB deve essere formattata in formato FAT32.
- I file sull'unità thumb USB devono avere un'estensione supportata (*.mp3, *.jpg, *.mp4, ecc.).
- I file non supportati non verranno visualizzati.
- Alcuni file potrebbero risultare non leggibili a causa delle impostazioni dei singoli file.
- Il lettore non è progettato per riprodurre materiale multimediale proveniente da unità disco esterne o da mp3.
- Non si garantisce il funzionamento con hub USB.
- A causa della distanza limitata di trasmissione del segnale USB, si consiglia di non utilizzare un cavo di collegamento USB.
- Utilizzare apparecchiatura USB ad alta velocità conforme allo standard di interfaccia USB 2.0 Full Speed. Se l'apparecchiatura USB non è conforme allo standard di interfaccia USB 2.0 Full Speed, la riproduzione potrebbe non essere uniforme.

Avvertenza

- Non scollegare la chiavetta USB dal televisore prima di uscire dal lettore multimediale USB.

Formattazione dell'unità thumb USB:

È possibile formattare l'unità thumb USB tramite il menu su schermo.

1. Passare all'origine TV.
2. Premere **MENU**/. Viene visualizzato il menu su schermo.
3. Premere **▲/▼** per evidenziare **TV**, quindi premere **OK**.
4. Premere **▲/▼** per evidenziare **Info Prodotto**, quindi premere **OK**.
5. Evidenziare l'unità thumb USB, quindi premere **OK**.
6. Premere **▲/▼** per evidenziare **Formatta**, quindi premere **OK**.
7. Quando viene visualizzata la schermata di conferma, evidenziare **YES** e premere **OK**.
8. Al termine della procedura di formattazione, premere **EXIT**.

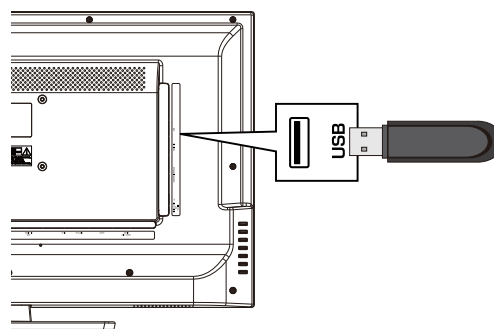

Utilizzo del lettore multimediale USB:

1. Collegare l'unità thumb USB alla porta USB sul retro del televisore.



2. Premere **SOURCE**, quindi **▲/▼** per evidenziare **USB** e premere **OK** per passare alla modalità USB.



3. Premere **◀/▶** per evidenziare il tipo di contenuto multimediale, **Video**, **Foto** o **Musica**, quindi premere **OK**.
4. Premere **▲/▼/◀/▶** per evidenziare il file che si desidera riprodurre, quindi premere **OK**.
5. Per regolare le impostazioni, premere **MENU**/ per aprire il menu su schermo.
6. Premere **▲/▼** per evidenziare una voce, quindi premere **OK** per eseguire o visualizzare le opzioni delle impostazioni, premere **▲/▼** per evidenziare l'opzione desiderata e premere **OK**.
7. Premere **BACK**/ per tornare al menu precedente o chiudere il menu.

Modalità anteprima/elenco

Quando si visualizzano i contenuti dell'unità thumb USB, premere **FAV**/ per alternare le modalità anteprima/elenco.

Premere **MENU**/ per aprire il menu su schermo.



❖ Ordina

Consente di selezionare l'algoritmo per ordinare i file.

❖ Tipo file multimediale

Consente di selezionare il tipo di contenuto multimediale.

Nota

- Quando si effettua la ricerca di contenuti nell'unità thumb USB, per ritornare alla directory superiore: In modalità anteprima, premere **BACK**/. In modalità elenco, premere **▲/▼** per evidenziare l'icona  nella parte superiore dell'elenco, quindi premere **OK**.

Modalità foto

Premere **MENU**/☰ per aprire il menu su schermo.



❖ Riproduci/Metti in pausa

Consente di riprodurre o sospendere una presentazione.

❖ Ripeti

Consente di selezionare la modalità di ripetizione per riprodurre i file presenti nella stessa cartella.

❖ Modalità casuale

Consente di attivare o disattivare la modalità di riproduzione casuale. Attivare la modalità di riproduzione casuale per riprodurre i file in sequenza casuale.

❖ Ruota

Consente di ruotare la foto di 90° in senso orario con una singola operazione.

❖ Durata

Consente di selezionare la durata di visualizzazione delle foto.

❖ Zoom

Consente di ingrandire la foto.

❖ Effetto

Consente di selezionare l'effetto di transizione per la visualizzazione della foto.

❖ Mostra informazioni

Consente di mostrare le informazioni della foto visualizzata.

Modalità musica

Premere **MENU**/☰ per aprire il menu su schermo.

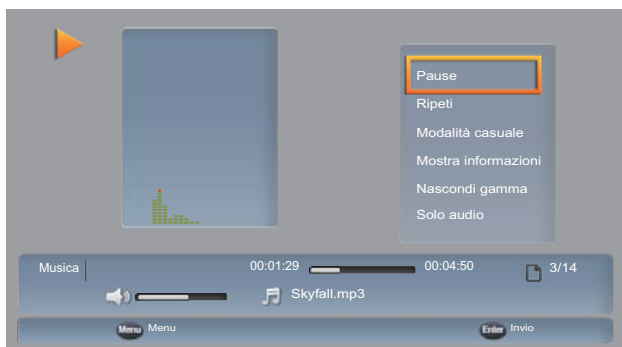

❖ Riproduci/Metti in pausa

Consente di riprodurre o sospendere la musica.

❖ Ripeti

Consente di selezionare la modalità di ripetizione per

riprodurre i file presenti nella stessa cartella.

❖ Modalità casuale

Consente di attivare o disattivare la modalità di riproduzione casuale. Attivare la modalità di riproduzione casuale per riprodurre i file in sequenza casuale.

❖ Mostra informazioni

Consente di visualizzare le informazioni della musica in riproduzione.

❖ Nascondi/Mostra gamma

Consente di mostrare o nascondere lo spettro.

❖ Solo audio

Consente di interrompere la visualizzazione sullo schermo e ascoltare solo l'audio.

✎ Nota

- Per uscire dalla modalità solo audio, premere qualsiasi pulsante.

Modalità video

Premere **MENU**/☰ per aprire il menu su schermo

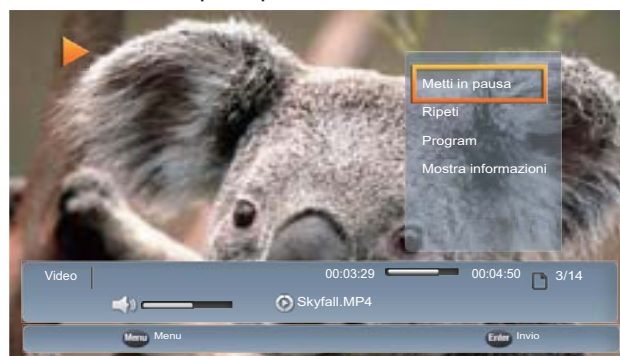

❖ Riproduci/Metti in pausa

Consente di riprodurre o sospendere il video.

❖ Ripeti

Consente di selezionare la modalità di ripetizione per riprodurre i file presenti nella stessa cartella.

❖ Program

Consente di selezionare i programmi di un file in formato *.ts.

❖ Mostra informazioni

Consente di visualizzare le informazioni del video in riproduzione.

Funzioni dei pulsanti

Pulsante	Funzione	Foto	Musica	Video
▶	Riproduci/Pausa	✓	✓	✓
▶▶	Riproduci file successivo	✓	✓	✓
◀◀	Riproduci file precedente	✓	✓	✓
▶▶	Avanzamento rapido	✓*	✓	✓
◀◀	Riavvolgimento rapido	✓	✓	✓
■	Interrompi		✓	✓**

* In modalità foto, premere ▶▶ per selezionare la durata di visualizzazione delle foto.

* Se si preme ■ durante la riproduzione di un video, questa si fermerà al punto di arresto e verrà visualizzata una schermata blu con il messaggio "Interrompi-Riprendi". È possibile effettuare una delle seguenti operazioni per continuare:

- Premere OK o ▶|| per riprendere la riproduzione dal punto di arresto.
- Premere nuovamente ■ per interrompere la riproduzione, quindi premere OK o ▶|| per riprodurre il video dall'inizio.

Formato di file supportato dal lettore multimediale USB

Formato file video			
Estensione file	Contenitore	Codec video	Codec audio
*.avi	AVI	XviD MPEG1 MPEG2 MP@HL H.264 BP LV 4.0 H.264 MP LV 4.0 H.264 HP LV 4.0 MPEG-4 SP@HL 3.0 MPEG-4 ASP@HL 4.0 Motion JPEG	MP3 (MPEG1 Layer3) MPEG1 Layer1/2 MPEG2: AAC/AAC-LC MPEG4: AAC-LC/HE-AAC WAV: PCM/ADPCM AC3
*.mp4	MP4	H.264 BP LV 4.0 H.264 MP LV 4.0 H.264 HP LV 4.0 MPEG-4 SP@HL 3.0 MPEG-4 ASP@HL 4.0	MP3 (MPEG1 Layer3) MPEG1 Layer1/2 MPEG2: AAC MPEG4: HE-AAC
*.mov	MP4	H.264 BP LV 4.0 H.264 MP LV 4.0 H.264 HP LV 4.0 MPEG-4 SP@HL 3.0 MPEG-4 ASP@HL 4.0 Motion JPEG	MPEG2: AAC/AAC-LC MPEG4: AAC-LC/HE-AAC
*.mkv *.vob	MKV MPEG PS	H.264 BP LV 4.0 H.264 MP LV 4.0 H.264 HP LV 4.0 MPEG-4 SP@HL 3.0 MPEG-4 ASP@HL 4.0	MP3 (MPEG1 Layer3) MPEG1 Layer1/2 MPEG2: AAC/AAC-LC MPEG4: AAC-LC/HE-AAC AC3
*.mpg	MKV MPEG TS	MPEG-2 MP@HL	MPEG1 Layer1/2 AC3
*.mpeg	MPEG TS	MPEG-1 MPEG-2 MP@HL	MP3 (MPEG1 Layer3) MPEG1 Layer1/2AC3 AC3
*.ts	MPEG TS	MPEG-2 MP@HL H.264 BP LV 4.0 H.264 MP LV 4.0 H.264 HP LV 4.0	MP3 (MPEG1 Layer3) MPEG1 Layer1/2 MPEG2: AAC MPEG4: HE-AAC

Formato file audio		
Estensione file	Contenitore	Codec audio
*.mp3	MP3	MP3 (MPEG1 Layer3)

Formato file foto		
Estensione file	Contenitore	Codec
*.jpg *.jpeg	JPEG	Di base/Progressivo

Common Interface

Lo slot dell'IC (Common Interface, interfaccia comune) è studiato per supportare il modulo CAM (Conditional Access Module) e la smart card al fine di accedere ai programmi pay per view e a ulteriori servizi. Contattare il provider dei servizi IC per ottenere maggiori informazioni sui moduli e sull'abbonamento. Tenere presente che i moduli CAM e le smart card non vengono forniti in dotazione né sono accessori opzionali Haier.

1. Inserire la smart card nel modulo CAM, quindi inserire il modulo CAM nello slot **COMMON INTERFACE** sul retro del televisore.

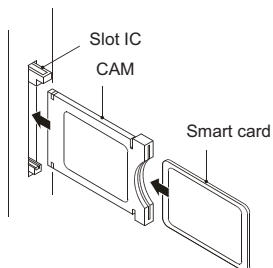

2. Sul televisore verrà visualizzato un messaggio per informare che il modulo CAM è stato rilevato. Attendere alcuni minuti per l'attivazione della scheda.
3. Premere **MENU**/ per aprire il menu sullo schermo.
4. Premere **▲/▼** per evidenziare **Impostazione**, quindi premere **OK**.
5. Premere **▲/▼** per evidenziare **Interfaccia comune**, quindi premere **OK**.
6. Premere **▲/▼** per evidenziare l'opzione desiderata, quindi premere **OK**.
7. Vengono visualizzate informazioni dettagliate sul modulo CAM. Per informazioni sulle impostazioni, consultare il manuale di istruzioni del modulo CAM.

Teletext

Teletext è un sistema di informazioni offerto da alcuni canali. Trasmette una serie di informazioni basate su testo e include generalmente notizie nazionali, internazionali e sportive, il meteo e il palinsesto TV. Fornisce inoltre sottotitoli per non udenti o per coloro che non conoscono bene la lingua di trasmissione di un determinato programma.

❖ Teletext

Per attivare il teletext, premere il pulsante /≡. Per disattivare il teletext, premere il pulsante /≡.



❖ Page up/down

Per visualizzare la pagina teletext precedente o successiva, premere il pulsante **P** / .



❖ Page number entering

Per selezionare una pagina teletext, inserire il numero di pagina utilizzando i pulsanti numerici del telecomando.

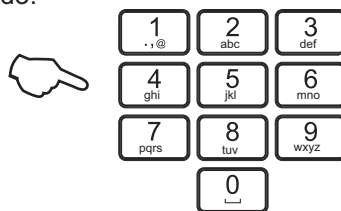

❖ Mix mode

Per visualizzare l'immagine TV in modalità teletext, premere il pulsante . Questa impostazione consente di visualizzare i dati teletext in sovrapposizione nella parte superiore dello schermo. Premere nuovamente il pulsante per tornare alla modalità schermo intero.



❖ Hold

Per interrompere automaticamente l'aggiornamento della pagina teletext, premere il pulsante . Questa funzione è molto utile in presenza di più pagine teletext o di molti dati per lo stesso numero di pagina.



❖ Size

Per spostare l'immagine teletext in alto, in basso o per visualizzarla a schermo intero, premere il pulsante . Questa funzione è molto utile in quanto ingrandisce l'immagine e rende più agevole la lettura.



❖ Reveal

Per mostrare le informazioni nascoste, ad esempio le risposte di un quiz, premere il pulsante .



❖ Subcode

Per inserire una pagina secondaria, premere il pulsante e inserire il numero a 4 cifre.



❖ Hide

Per nascondere il testo, premere il pulsante .



❖ Pulsanti colorati testo rapido

Il testo rapido consente di visualizzare automaticamente le quattro pagine utilizzate più di frequente che l'emittente seleziona come probabili scelte successive. Premere il pulsante del telecomando dello stesso colore del collegamento visualizzato nella parte inferiore della pagina teletext per andare direttamente alla pagina indicata.



Uso di dispositivi USB per la registrazione

Nota

- Si consiglia di utilizzare per la registrazione un dispositivo con almeno 1 GB di capacità.
- **IMPORTANTE:** il dispositivo USB deve essere formattato in formato FAT32 dal proprio PC prima di essere inserito nel jack USB.

Timeshift (solo DTV)

1. Assicurarsi che **Mod. Time Shift** nel menu **TV** sia impostato su **On**.
2. Collegare il dispositivo USB in formato FAT32 al jack USB sul retro del TV.
3. Premere il pulsante **▶||** per avviare la modalità timeshift.

Nota

- Se il dispositivo USB viene collegato per il timeshift per la prima volta, verrà visualizzata la schermata Disk Setup. Seguire le istruzioni riportate sullo schermo per configurare manualmente o automaticamente il dispositivo USB.
4. Premere **▶||** per mettere in pausa il programma. Se si preme nuovamente **▶||**, il programma in modalità timeshift verrà riprodotto.
 5. Premere **■** per arrestare il timeshift.

Registrazione (solo DTV)

1. Inserire il dispositivo USB in formato FAT32 nel jack USB sul retro del TV.
2. Premere il pulsante **●** per avviare la registrazione del programma corrente.
3. Premere il pulsante **■** per arrestare la registrazione del programma.
4. Per riprodurre il programma registrato, passare all'origine **USB**.
5. Premere **◀/▶** per evidenziare **Video**, quindi premere **OK**.
6. Premere **◀/▶** per evidenziare la cartella **pvr**, quindi premere **OK**.
7. Selezionare il file del programma che si desidera riprodurre, quindi premere **OK** per avviare la riproduzione.

Sezione di riferimento

Risoluzione dei problemi

Sintomi	Voci da controllare e procedure
Nessuna alimentazione	<ul style="list-style-type: none"> • Verificare che il cavo di alimentazione del televisore sia inserito in una presa di alimentazione funzionante. • Scollegare il televisore e attendere 60 secondi. Quindi, inserire nuovamente la spina in una presa di alimentazione funzionante e accendere nuovamente il televisore.
Nessuna immagine	<ul style="list-style-type: none"> • Accertarsi che sia stata selezionata un'origine di input corretta. • Verificare che l'antenna sul retro del televisore sia collegata correttamente. • Possibili problemi di trasmissione. Provare con un altro canale. • Regolare le impostazioni di luminosità e contrasto dell'immagine.
Immagine buona ma nessun suono	<ul style="list-style-type: none"> • Aumentare il livello del volume premendo il pulsante VOL+ del telecomando o sul pannello di controllo del televisore. • Premere il pulsante  del telecomando per accertarsi che l'audio sia attivato.
Audio buono ma qualità colore bassa	<ul style="list-style-type: none"> • Regolare le impostazioni di luminosità, colore e contrasto.
Qualità immagine bassa	<ul style="list-style-type: none"> • Una scarsa qualità dell'immagine può verificarsi quando una videocamera o telecamera S-VHS è collegata al televisore e contemporaneamente a un'altra periferica. Spegnerne una delle periferiche.
Immagine bianca e disturbo	<ul style="list-style-type: none"> • Controllare il collegamento dell'antenna.
Il televisore non risponde al telecomando	<ul style="list-style-type: none"> • Controllare le batterie del telecomando. Se necessario, sostituirle. • Accertarsi che le batterie del telecomando siano installate correttamente. • Pulire la lente del sensore del telecomando sul televisore. • È possibile utilizzare i pulsanti di controllo sul lato del televisore.
Il televisore non funziona	<ul style="list-style-type: none"> • Scollegare il televisore dall'alimentazione per 10 secondi, quindi ricollegarlo. Se il problema persiste, contattare il personale di servizio autorizzato per assistenza tecnica.
Nessun file visualizzato in modalità USB	<ul style="list-style-type: none"> • Accertarsi di aver selezionato il tipo di contenuto multimediale corretto. • Accertarsi che il formato dei file archiviati sia supportato.

Nota

- Se il problema non viene risolto seguendo queste istruzioni per la risoluzione dei problemi, rivolgersi a un centro di assistenza autorizzato locale.
- Il televisore deve essere riparato solo da personale di servizio registrato e qualificato. Non tentare di rimuovere il coperchio posteriore poiché l'apparecchio presenta una tensione pericolosa che può provocare lesioni o incendi.

Specifiche

Le specifiche sono soggette a modifiche senza preavviso.

Modello	LE32A650CF	LE32F600C
Sistema immagine/audio	PAL/SECAM-B/G, I, D/K, L	
Alimentazione	60W	45W
Uscita audio	10W + 10W	10W + 10W
Connettori posteriori	Component In Composite In (ingresso Share Y) YPbPr/CVBS Audio In USB HDMI 1/HDMI 2/HDMI 3 In Common Interface Uscita cuffie Digital Audio Out (Coaxial) Antenna In SCART PC In PC Audio In	USB HDMI 1/HDMI 2 In Common Interface Uscita cuffie Digital Audio Out (Coaxial) Antenna In SCART PC In PC Audio In
Temperatura	Operativa: +5 °C ~ +35 °C Stoccaggio: -15 °C ~ +45 °C	
Umidità	Operativa: 20% ~ 80% Stoccaggio: ≤ 80%	
Accessori	Telecomando/2 batterie AAA/Manuale di istruzioni/Guida introduttiva/Foglio garanzia/supporto TV con viti/cavo di alimentazione (solo LE32F600C)	
Dimensioni (con supporto) (A x L x P)	728,26 x 467,86 x 180,31 mm	731,87 x 477,17 x 207,15 mm
Dimensioni (senza supporto) (A x L x P)	728,26 x 434,26 x 77,07 mm	731,87 x 440,96 x 75,00 mm
Peso (con supporto)	7,53 kg	5,8 kg
Peso (senza supporto)	7,13 kg	5,4 kg
Supporto a parete (orizzontale x verticale)	100 x 100 mm	100 x 100 mm



HDMI, il logo HDMI e High-Definition Multimedia Interface sono marchi o marchi registrati di HDMI Licensing LCC negli Stati Uniti e in altri paesi.



Prodotti con licenza Dolby Laboratories. Dolby e il simbolo della doppia D sono marchi di Dolby Laboratories.

Appendice

Temporizzazione supportata per ingresso VGA

LE32A650CF

VGA	
Risoluzione	Frequenza di aggiornamento (Hz)
720 x 400	70
640 x 480	60/70/72
800 x 600	56/60/70/72
1024 x 768	60/70/75
1280 x 720	60
1280 x 960	
1360 x 768	
1920 x 1080	

LE32F600C

VGA	
Risoluzione	Frequenza di aggiornamento (Hz)
720 x 400	70
640 x 480	60/70/72
800 x 600	56/60/70/72
1024 x 768	60/70/75
1280 x 720	60
1280 x 960	
1360 x 768	

Temporizzazione supportata per ingresso component

(Solo LE32A650CF)

Component	
Risoluzione	Frequenza di aggiornamento (Hz)
480i	60
480p	
576i	50
576p	
720p	50
	60
1080i	50
	60
1080p	50
	60

Temporizzazione supportata per ingresso HDMI

HDMI	
Risoluzione	Frequenza di aggiornamento (Hz)
480i	60
480p	
576i	50
576p	
720p	50
	60
1080i	50
	60
1080p	50
	60

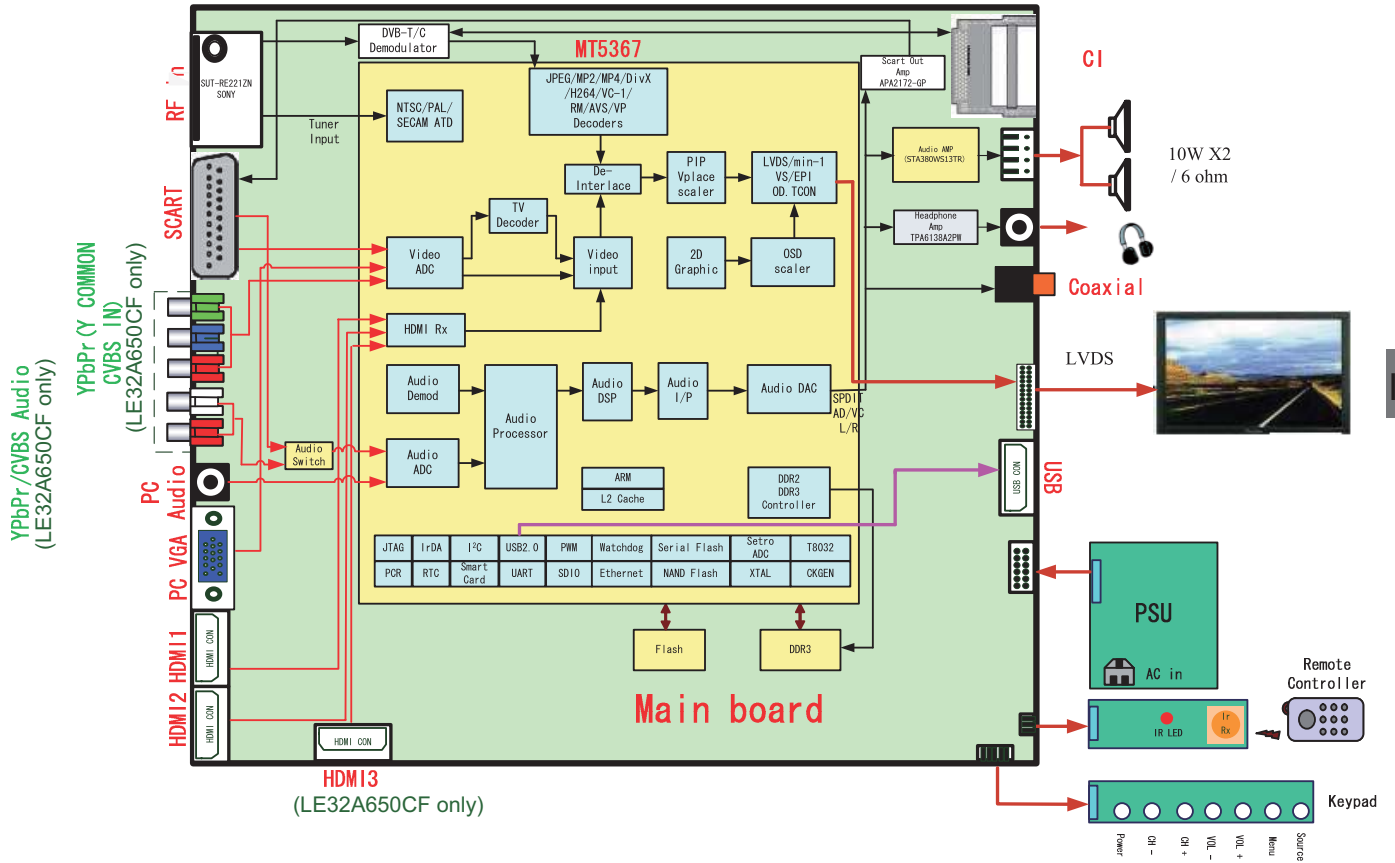

Haier

MANUAL DE INSTRUCCIONES

LE32A650CF

LE32F600C

Lea este manual detenidamente antes de utilizar el televisor y guárdelo para futuras consultas.

Índice

Advertencias de seguridad.....	2	Uso del televisor.....	12
Bienvenido.....	2	Ajuste de la configuración de vídeo.....	12
Información importante.....	2	Ajuste de la configuración de audio.....	13
Acerca de su televisor LED LCD....	5	Ajuste de la configuración de canales.....	14
Instalación del soporte.....	5	Ajuste de la configuración del televisor.....	15
Instalación del soporte de montaje en pared.....	5	Ajuste de la configuración de bloqueo.....	17
Control lateral.....	5	Otras funciones.....	18
Terminales de la parte posterior.....	6	Reproductor multimedia USB.....	18
Realización de conexiones.....	7	Modo de miniatura/lista.....	18
Conexión a una Antenna/Cable.....	7	Modo Photo.....	19
Conexión de un dispositivo A/V externo.....	7	Modo Music.....	19
Conexión de un PC.....	7	Modo Video.....	19
Conexión de auriculares.....	7	Función de los botones.....	20
Conexión de un sistema de audio digital.....	7	Formato de archivo admitido de multimedia USB.....	21
Uso del mando a distancia.....	8	Interfaz común.....	22
Introducción.....	9	Teletexto.....	22
Preparación del mando a distancia.....	9	Uso de un dispositivo USB para grabación.....	23
Colocación de las pilas.....	9	Cambio de tiempo (solo DTV).....	23
Precauciones con el mando a distancia y las pilas.....	9	Grabación (solo DTV).....	23
Configuración inicial.....	9	Sección de referencia.....	24
Conceptos básicos.....	11	Solución de problemas.....	24
Encendido y apagado del televisor....	11	Especificaciones.....	25
Selección de la fuente de entrada.....	11	Apéndice.....	26
Selección de un canal.....	11		
Uso de la lista de favoritos.....	11		
Ajuste del volumen.....	11		
Visualización de información del canal.....	11		
Navegación por el menú en pantalla.....	11		

Advertencias de seguridad

Bienvenido

Gracias por elegir este televisor de pantalla plana con retroiluminación LED de 32". Este manual le ayudará a configurar y comenzar a usar el televisor. En primer lugar, compruebe el contenido del paquete antes de instalar su nuevo televisor.

- Televisor de pantalla plana con retroiluminación LED de 32"
- Mando a distancia
- 2 pilas AAA
- Manual de instrucciones
- Guía de inicio rápido
- Tarjeta de garantía
- Soporte del televisor y tornillos
- Cable de alimentación de CA (solo LE32F600C)

 Al abrir la caja del modelo LE32A650CF, saque primero el soporte del televisor para evitar que se caiga de la almohadilla superior mientras se desembalan los componentes.

Información importante

Lea las siguientes instrucciones de seguridad antes de utilizar el televisor. Guarde estas instrucciones para futuras consultas.



ADVERTENCIA
RIESGO DE DESCARGA ELÉCTRICA. NO ABRIR.



ADVERTENCIA
PARA REDUCIR EL RIESGO DE DESCARGA ELÉCTRICA, NO quite la cubierta (o parte posterior). Dentro no hay piezas que pueda reparar el usuario. Póngase en contacto con personal de asistencia técnica cualificado.

- Para evitar el peligro de descarga eléctrica, se recomienda encarecidamente no abrir la cubierta posterior, ya que no hay ningún accesorio dentro.
- Si es necesario, póngase en contacto con un servicio posventa autorizado.
- El símbolo de relámpago con una punta de flecha dentro de un triángulo equilátero está destinado a alertar al usuario de la presencia de VOLTAJE PELIGROSO no aislado en la estructura del producto que puede ser de una magnitud suficiente para constituir un riesgo de descarga eléctrica para las personas.
- El signo de admiración dentro de un triángulo equilátero está destinado a alertar al usuario de la existencia de instrucciones importantes de uso y mantenimiento en los documentos que se incluyen con el aparato.

ADVERTENCIA:

para evitar el peligro de incendio o descarga eléctrica, no sitúe nunca el televisor en una zona húmeda. Tenga cuidado para evitar arañazos o golpes accidentales en la pantalla. No cubra los orificios de ventilación con objetos como periódicos, manteles, cortinas, etc.

PRECAUCIÓN:

- El enchufe principal se utiliza como dispositivo de desconexión y debe estar siempre accesible.
- Lea este manual con atención antes de usar el televisor y tenga el manual a mano para poder consultarlo en el futuro.
- Para sacar el mayor partido a su televisor, lea este manual con atención y manténgalo a mano para consultarlo en el futuro.
- La información del manual de instrucciones con respecto a la pantalla y las figuras pueden variar debido a innovaciones técnicas.
- Está prohibido el desensamblaje no autorizado de este producto.



ADVERTENCIA: para evitar el peligro de incendio, no deje velas ni otras llamas expuestas cerca de este producto en ningún momento.

El producto se debe fijar firmemente a la mesa/pared según las instrucciones de instalación para evitar lesiones o daños provocados por su caída.

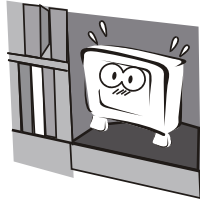

Para evitar el peligro de incendio, no conecte varios enchufes en paralelo y no conecte varios enchufes en la misma toma.

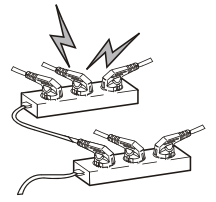

No coloque el producto cerca de agua ni aceite (como aceite de cocina o aceite lubricante), ya que existe peligro de incendio.

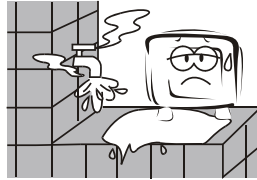

Para evitar descargas eléctricas o el peligro de incendio, no se permite el desensamblaje no autorizado del televisor. Póngase en contacto con un proveedor de servicio posventa autorizado si necesita asistencia técnica.

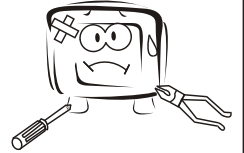

No utilice enchufes eléctricos dañados o desgastados, y mantenga los cables alejados de fuentes de calor para evitar descargas eléctricas y el peligro de incendio.



Desenchufe la fuente de alimentación del producto y póngase en contacto con un proveedor de servicio posventa autorizado si el producto empieza a hacer ruidos anómalos.



Para evitar que se caiga, el producto debe colocarse en una superficie sólida y estable.

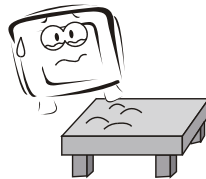

Para evitar el peligro de explosión y de incendio, no utilice ni almacene materiales inflamables cerca del producto.

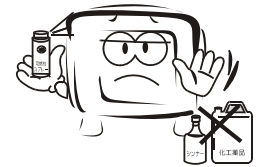

Para evitar el peligro de incendio, mantenga el producto lejos de transformadores o fuentes de calor.

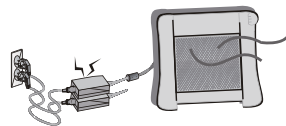

Para evitar una descarga eléctrica, la antena del producto debe estar lejos de cables de alimentación.

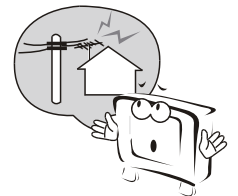

Para evitar el peligro de incendio, no utilice este producto bajo la luz directa del sol ni cerca de fuentes de calor.

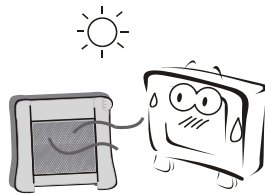

Verifique siempre que el televisor esté bien enchufado, ya que una mala conexión eléctrica puede provocar un incendio.



Desenchufe la fuente de alimentación y la antena del producto durante las tormentas, especialmente si ésta es eléctrica.

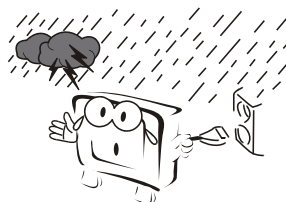

Antes de limpiar el producto, desenchufe el televisor y utilice un paño suave, sin productos químicos. Asegúrese de que el producto no entre en contacto con agua.

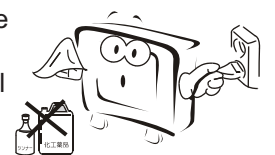

ES

Para evitar descargas eléctricas o el peligro de incendio, desenchufe la fuente de alimentación del televisor y la antena durante las tormentas o tormentas eléctricas.



Si utiliza una antena, debe tomar medidas para que no entre agua por el cable hasta el televisor.

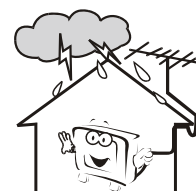

Para reducir el riesgo de incendio o descarga eléctrica, no coloque el producto en una zona húmeda ni lo exponga a la lluvia o a la humedad.

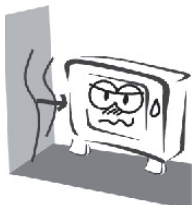

El enchufe y el cable de alimentación deben mantenerse limpios para evitar una descarga eléctrica o el peligro de incendio.

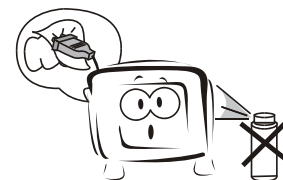

No toque nunca el enchufe con las manos húmedas, ya que se puede producir una descarga eléctrica.



Para evitar descargas eléctricas o el peligro de incendio, si no utiliza el televisor durante largos periodos de tiempo, desenchúfelo de la fuente de alimentación.

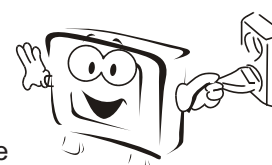

Acerca de su televisor LED LCD

Instalación del soporte

1. Con cuidado, ponga el televisor con la pantalla hacia abajo sobre una superficie limpia acolchada para proteger la pantalla frente a daños y arañazos.
2. Alinee con cuidado el soporte con la base del televisor.
3. Fije el soporte al televisor con los tornillos proporcionados. (3 tornillos para LE32F600C, 4 tornillos para el modelo LE32A650CF)

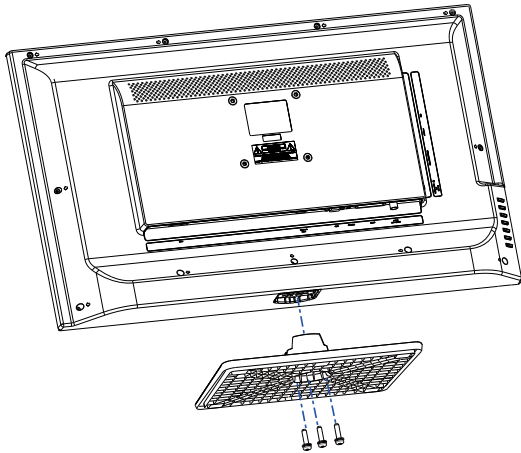

Instalación del soporte de montaje en pared

1. Con cuidado, ponga el televisor con la pantalla hacia abajo sobre una superficie limpia acolchada para proteger la pantalla frente a daños y arañazos.
2. Si está instalado el soporte, quite los tres tornillos que lo fijan a la pantalla del televisor y, a continuación, quite el soporte.
3. Acople el soporte de montaje en pared (se vende por separado) en los orificios de montaje de la parte posterior del televisor con los tornillos suministrados con el soporte. Consulte las instrucciones que se incluyen con el soporte de montaje en pared para obtener más información sobre cómo colgar correctamente el televisor.

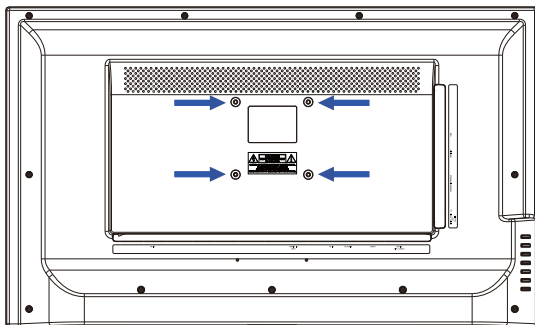

Nota

- Póngase en contacto con el servicio de asistencia técnica cuando instale el soporte de montaje en pared. Haier Electronics no es responsable de ningún daño en el producto ni de ninguna lesión que pueda sufrir usted u otras personas si instala el televisor por su propia cuenta.

Control lateral

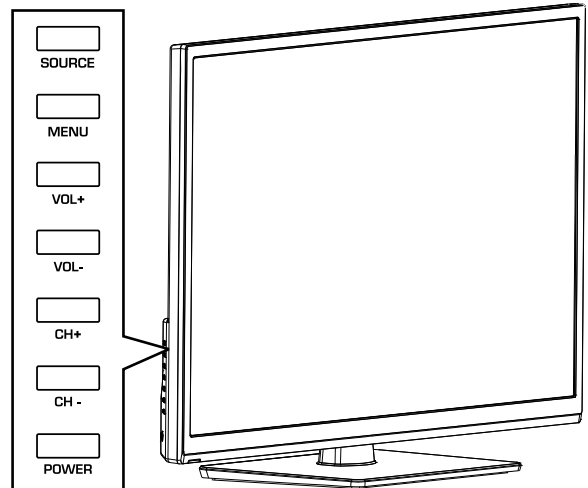

Botón	Descripción
SOURCE	Pulse este botón para seleccionar la fuente de entrada.
MENU	Pulse este botón para abrir o cerrar el menú en pantalla.
VOL+	Pulse este botón para subir el nivel de volumen.
VOL-	Pulse este botón para bajar el nivel de volumen.
CH+	Pulse este botón para ir al siguiente canal de la lista de canales.
CH-	Pulse este botón para ir al canal anterior de la lista de canales.
POWER	Pulse este botón para encender o apagar el televisor.

Nota

- En el modelo LE32A650CF, el panel de control lateral está en la parte derecha del televisor.

NOTA:

- A menos que se indique lo contrario, las ilustraciones del televisor y la OSD utilizadas en este manual están basadas en el modelo LE32F600C.
- Las ilustraciones de la OSD son solo de referencia y pueden diferir de su aspecto real.

Terminales de la parte posterior

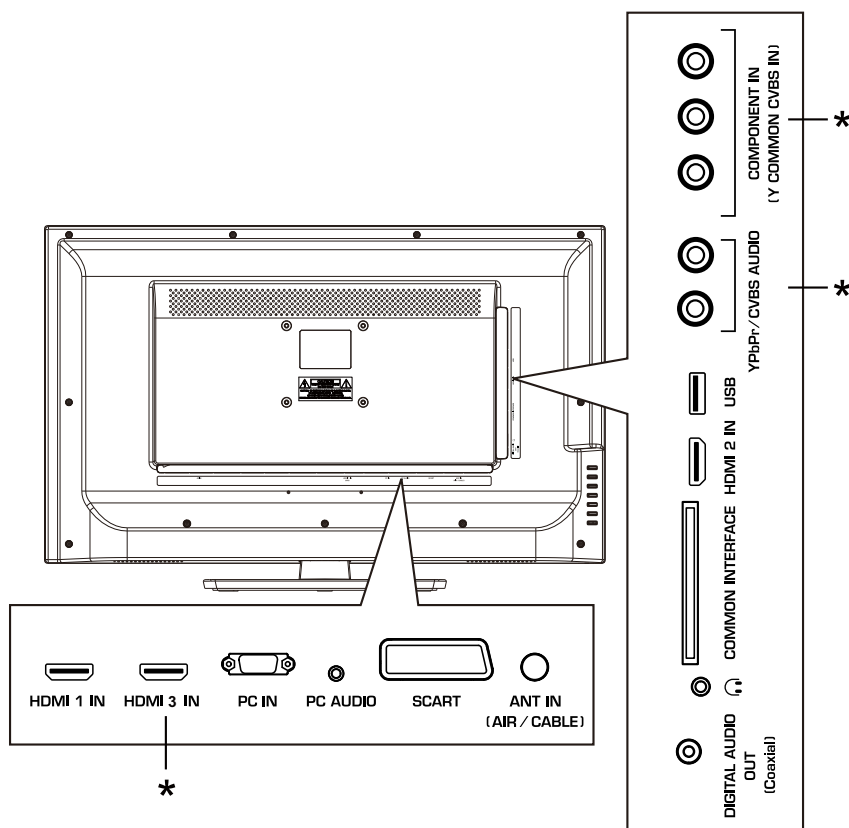

* Estos terminales están disponibles solo en el modelo LE32A650CF.

Conector	Descripciones
COMPONENT IN (Y COMMON CVBS IN)	Conecte los cables de vídeo de un componente o dispositivo compuesto. Al conectar una fuente de vídeo compuesta, conecte el cable de vídeo amarillo a la toma Y (verde).
YPbPr/CVBS AUDIO	Conecte los cables de audio de un componente o dispositivo compuesto.
USB	Inserte un dispositivo de almacenamiento USB al puerto USB para ver fotos, escuchar música o ver vídeos. (Consulte "Reproductor multimedia USB" en la página 18 para obtener más información.)
HDMI 2 IN	Conecte un dispositivo HDMI a esta toma.
COMMON INTERFACE	Si se suscribe a un servicio de pago por visión, inserte el módulo CI en esta ranura.
Salida de auriculares	Conecte los auriculares en esta toma. Al insertar los auriculares, se silenciarán los altavoces del televisor.
DIGITAL AUDIO OUT (Coaxial)	Conecte un sistema de audio digital coaxial en esta toma.
ANT IN (AIR/CABLE)	Conecte una antena o un terminal de TV por cable en esta toma.
SCART	Conecte un dispositivo mediante el cable SCART en esta toma.
PC AUDIO IN	Conecte el cable de audio de un ordenador.
PC IN	Conecte el cable de vídeo de un ordenador.
HDMI 3 IN	Conecte un dispositivo HDMI en esta toma.
HDMI 1 IN	

Realización de conexiones

Conexión a una Antena/Cable

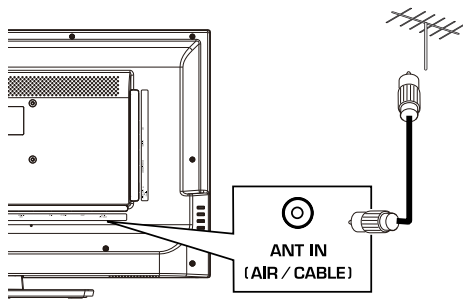

Uso del cable compuesto (solo LE32A650CF)

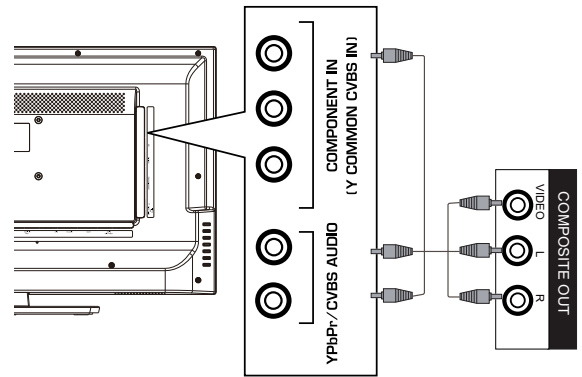

Conexión de un dispositivo A/V externo

Uso del cable HDMI

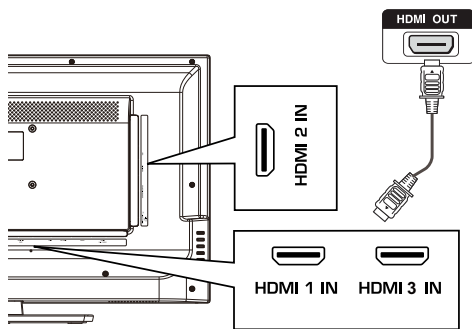

Conexión de un PC

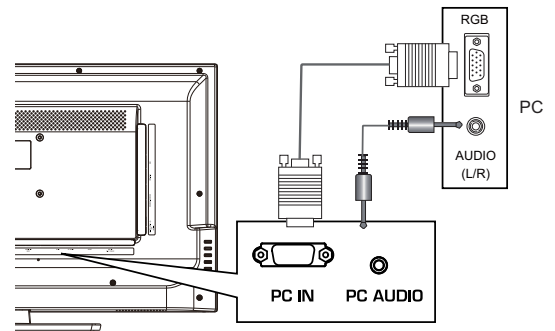

Uso del cable SCART

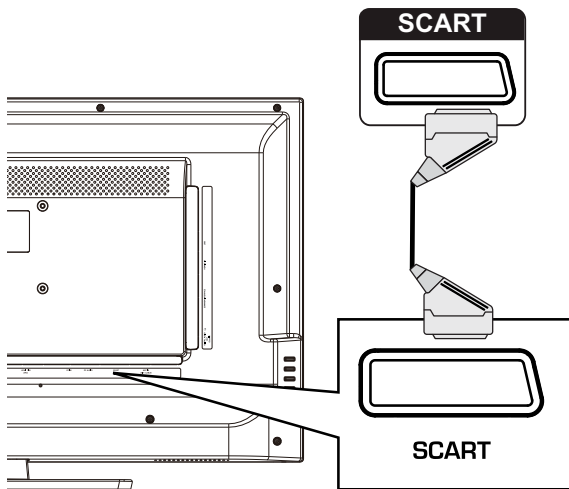

Conexión de auriculares

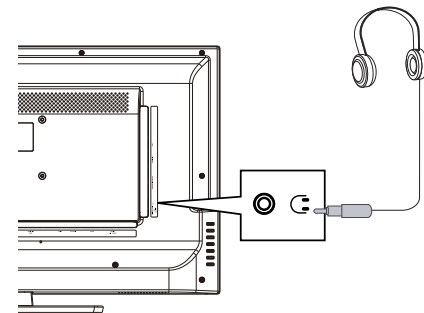

Uso del cable de componente (solo LE32A650CF)

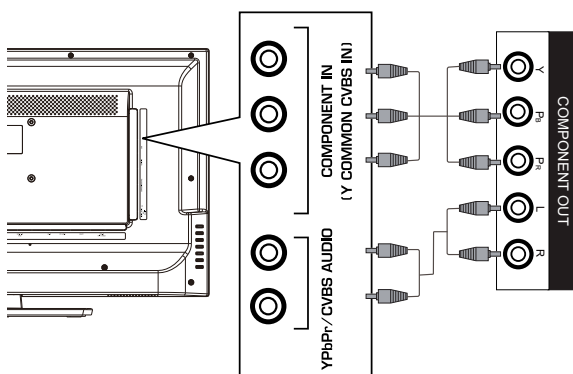

Conexión de un sistema de audio digital

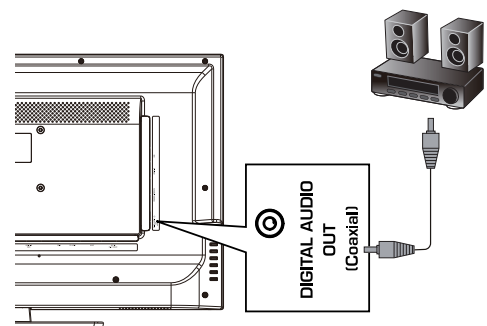

Nota

- Apague el televisor y el dispositivo antes de realizar las conexiones.

ES

Uso del mando a distancia

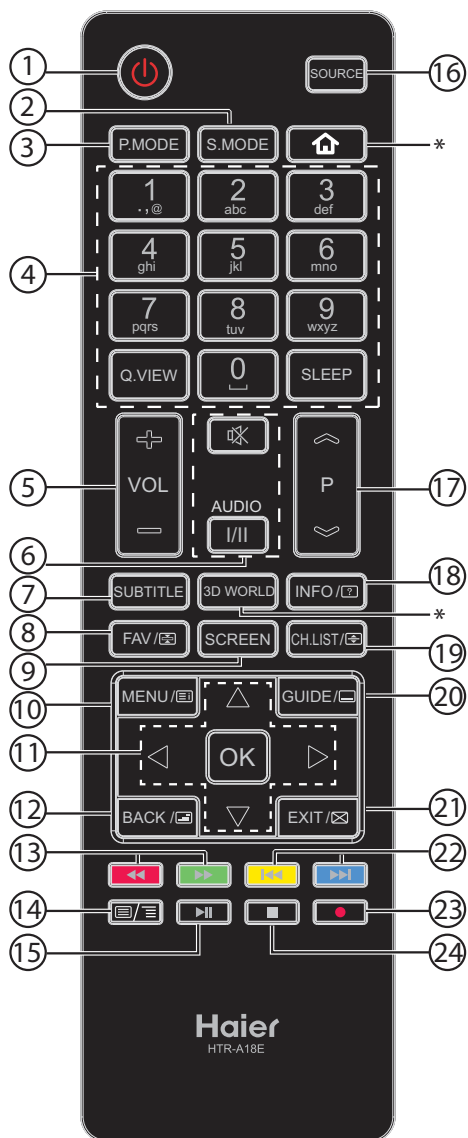

7	SUBTITLE	Pulse este botón para mostrar subtítulos.
8	FAV/	Pulse este botón para añadir un canal favorito. En modo de teletexto, pulse este botón para mantener una página.
9	SCREEN	Pulse este botón para cambiar el modo de pantalla.
10	MENU/	Pulse este botón para abrir o cerrar el menú en pantalla.
11	▲▼◀▶	Pulse este botón para navegar por el menú en pantalla.
	OK	Pulse este botón para confirmar una selección.
12	BACK/	Pulse este botón para volver al menú anterior. En modo de teletexto, pulse este botón para acceder al modo de mezcla.
13	◀◀ (retroceso) ▶▶ (avance)	Pulse este botón para avanzar rápido o reproducir en retroceso en modo multimedia.
14	☰/☷ (TEXT)	Pulse este botón para abrir el teletexto.
15	▶▶ (reproducir/pausa)	Pulse este botón para reproducir/poner en pausa en modo multimedia y en modo de cambio de tiempo.
16	SOURCE	Pulse este botón para abrir la lista de fuentes de entrada.
17	P ▲/▼	Pulse este botón para cambiar de canal.
18	INFO/?	Pulse este botón para visualizar la información del canal. En modo de teletexto, pulse este botón para mostrar la información oculta.
19	CH.LIST/	Pulse este botón para abrir la lista de canales. En modo de teletexto, pulse este botón para cambiar la imagen a la parte superior, inferior o a toda pantalla.
20	GUIDE/	Pulse este botón para abrir la guía de programas. En modo de teletexto, pulse este botón para acceder a una página secundaria.
21	EXIT/	Pulse este botón para cerrar el menú en pantalla. En modo de teletexto, pulse este botón para ocultar el texto.
22	◀◀ (anterior) ▶▶ (siguiente)	Pulse este botón para saltar al archivo siguiente o anterior en modo multimedia.
23	● (REC)	Pulse el botón iniciar/poner en pausa la grabación.
24	■ (detener)	Pulse este botón para detener la reproducción multimedia, el cambio de tiempo o la grabación.

* Este botón no funciona en estos modelos.

N.º	Botón	Descripciones
1	⏻ (Encendido)	Pulse este botón para encender o apagar el televisor.
2	S.MODE	Pulse este botón para seleccionar el modo de audio.
3	P.MODE	Pulse este botón para seleccionar el modo de imagen.
4	0-9	Pulse estos botones para introducir un número de canal o contraseña.
	Q.VIEW	Pulse este botón para cambiar al último canal visto.
	SLEEP	Pulse este botón para establecer el temporizador.
5	VOL +/-	Pulse este botón para ajustar el nivel de volumen.
6	🔇 (Silencio)	Pulse este botón para conectar o desconectar el sonido.
	I/II AUDIO	Pulse este botón para seleccionar DTV Audio/NICAM (según la señal emitida).

Introducción

Preparación del mando a distancia

Colocación de las pilas

1. Abra la tapa de las pilas.

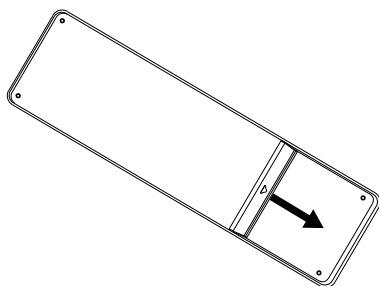

2. Inserte dos pilas AAA. Asegúrese de que hace coincidir los símbolos + y – de las pilas con los del compartimento de las pilas.

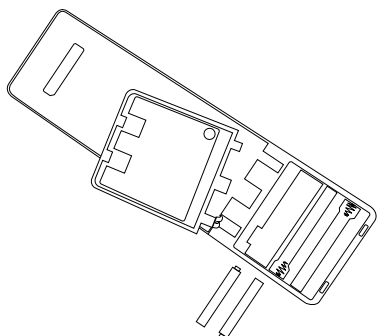

3. Vuelva a colocar la tapa de las pilas.

Precauciones con el mando a distancia y las pilas

- Asegúrese de que no haya nada entre el mando a distancia y el sensor del mando a distancia del televisor.
- Utilice el mando a distancia con cuidado. No deje caer el mando a distancia al suelo.
- La luz del sol o cualquier otra fuente de luz intensa pueden interferir en la señal del mando a distancia. Evite utilizar luz fluorescente o de neón cerca del televisor.
- No exponga el mando a distancia al calor directo ni a la humedad, ya que pueden dañarlo.
- Si coloca las pilas de forma incorrecta existe peligro de explosión. Sustitúyalas solo por el mismo tipo o uno equivalente. Las pilas (paquete de pilas o pilas instaladas) no se deben exponer a calor excesivo, como luz del sol, fuego o similar.
- Si no se va a utilizar el televisor durante un período prolongado de tiempo, quite las pilas del mando a distancia.

- No deseche las pilas junto con el resto de basura doméstica. No las arroje al fuego. Deséchelas según indique la normativa local.

Configuración inicial

La primera vez que encienda el televisor, el asistente de configuración le guiará por la configuración de ajustes básicos, incluidos el idioma del menú, el país, la contraseña, el tipo de señal y la búsqueda de canales.

1. Asegúrese de haber:
 - Instalado las pilas en el mando a distancia. (Consulte la página 9 para obtener más detalles)
 - Conectado una antena o un conector de TV por cable. (Consulte la página 7 para obtener más detalles)
 - Conectado el cable de alimentación a la toma **AC IN** de la parte trasera del televisor y a una toma de corriente que funcione. En el modelo LE32A650CF, simplemente conecte el cable de alimentación instalado en una toma de corriente que funcione.
2. Pulse para encender el televisor. Se abrirá la pantalla del asistente de configuración. Pulse **OK** para iniciar el asistente.
3. Pulse / para resaltar el idioma y, a continuación, pulse para continuar.

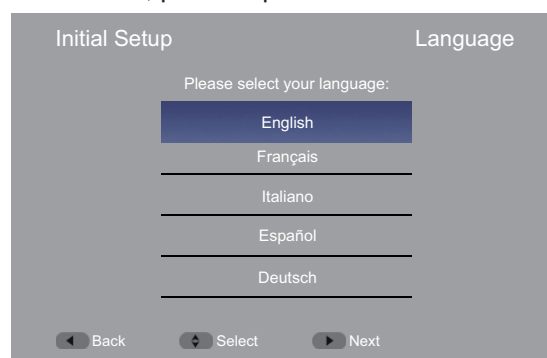

4. Pulse / para resaltar el país y, a continuación, pulse para continuar.



5. Introduzca la nueva contraseña de 4 dígitos dos veces y, a continuación, pulse **OK** para continuar.

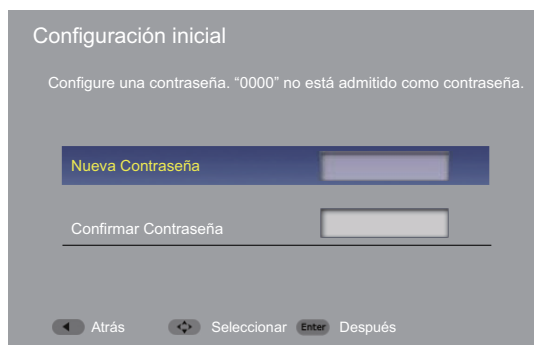

Nota

- Durante la configuración inicial, si el televisor se apaga antes de establecer una contraseña, se debe establecer una nueva contraseña en el menú Lock. Introduzca la contraseña predeterminada **1234** para acceder al menú Lock y, a continuación, cambie la contraseña. Consulte “Cambiar Contraseña” en la página 17 para obtener más información.

6. Pulse **▲/▼** para resaltar el modo de sintonizador y, a continuación, pulse **▶** para continuar.



7. Pulse **▲/▼** para resaltar **Explorar** y, a continuación, pulse **▶** para iniciar la búsqueda de canales.

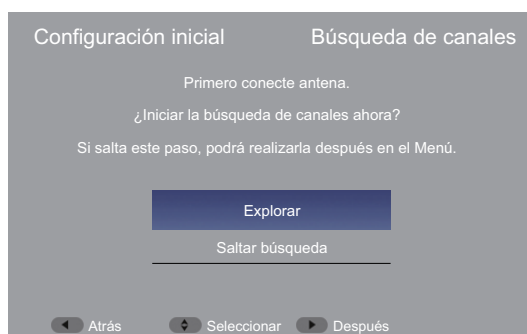

Si el modo de sintonizador es Cable, pulse **▲/▼/◀/▶** y los botones numéricos para configurar la información de cable y, a continuación, pulse **OK** para iniciar la búsqueda de canales.

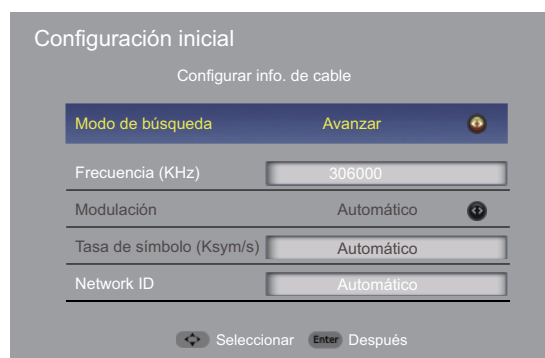

8. Espere a que termine la búsqueda de canales.

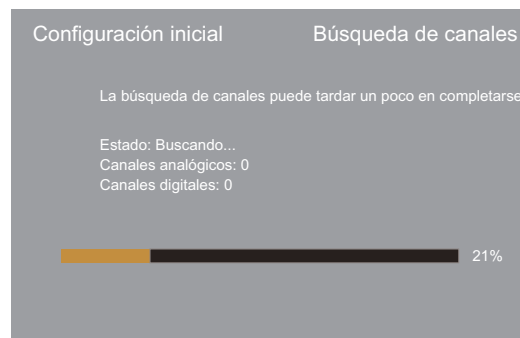

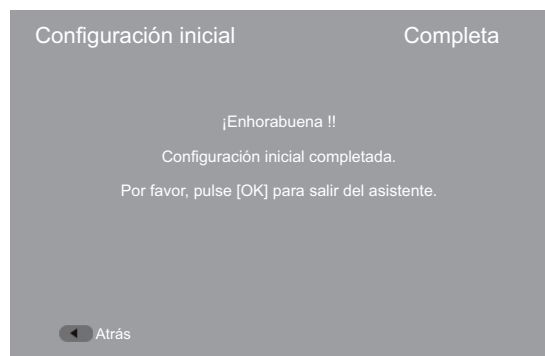

9. Una vez terminada la búsqueda de canales, pulse **OK** para salir del asistente.



Conceptos básicos

Encendido y apagado del televisor

1. Pulse  para encender el televisor. Puede que tarde unos segundos en aparecer una imagen en pantalla.
2. Pulse  para apagar el televisor. El televisor pasa a modo en espera.

Nota

- Si apaga el televisor, sigue recibiendo alimentación. Para desconectar la alimentación, desenchufe el cable de alimentación.





Selección de la fuente de entrada

1. Pulse **SOURCE**. Se abrirá la lista de fuentes de entrada.



2. Pulse  para resaltar la fuente de entrada y, a continuación, pulse **OK**.

Selección de un canal



- Pulse **P** /**P**  para ir al canal siguiente o anterior en la lista de canales.
- Pulse los botones numéricos para seleccionar directamente un canal.
- Pulse **CH.LIST**/ para abrir la lista de canales y, a continuación, pulse  y **OK** para seleccionar un canal.

Para utilizar los botones de colores:



- **Página ant.:** pulse el botón rojo para resaltar el primer canal de la página actual y, a continuación, pulse el botón rojo varias veces para resaltar el primer canal de las páginas anteriores.
- **Página sig.:** pulse el botón verde para resaltar el último canal de la página actual y, a continuación, pulse el botón verde varias veces para resaltar el último canal de las páginas siguientes.
- **Seleccionar lista:** pulse el botón amarillo y, a continuación,  para seleccionar el tipo de canal que desea mostrar en la lista (Todos/Digital/Radio/Analógico).
- **Salir:** pulse el botón azul para cerrar la lista de canales.
- Pulse **Q.VIEW** para ir al último canal visto.

Uso de la lista de favoritos



Para añadir un canal favorito:

1. Sintonice el canal que desea añadir a la lista de favoritos.
2. Pulse **FAV**/ para abrir la lista de favoritos.
3. Pulse  para resaltar una posición deseada y, a continuación, pulse **OK** para añadir el canal actual a la lista de favoritos.  aparecerá en la cabecera de información.



Para ver un canal favorito:

1. Pulse **FAV**/ para abrir la lista de favoritos.
2. Pulse  para resaltar un canal favorito y, a continuación, pulse **OK** para sintonizar dicho canal.





Para eliminar un canal favorito:

1. Pulse **FAV**/ para abrir la lista de favoritos.
2. Pulse  para resaltar el canal favorito que desea eliminar y, a continuación, pulse **OK** para sintonizar dicho canal.
3. Vuelva a pulsar **OK** para eliminar el canal sintonizado de la lista de favoritos.  desaparecerá de la cabecera de información.







Ajuste del volumen

- Pulse **VOL+**/**VOL-** para subir o bajar el volumen.
- Pulse  para desconectar el sonido. Vuelva a pulsar  para recuperar el sonido.

Visualización de información del canal

- Pulse **INFO**/ una vez para ver la información básica del canal, como el número, el nombre, el modo de sintonizador, etc.
- Pulse **INFO**/ dos veces para ver más información como el título del programa, la resolución, la información de audio, etc.
- Pulse **INFO**/ tres veces para ver las descripciones de los programas.
- Pulse **INFO**/ una vez más para cerrar la cabecera de información.

Navegación por el menú en pantalla

1. Pulse **MENU**/. Se abrirá el menú en pantalla.
2. Pulse  para resaltar un menú principal (Video/Audio/TV/Setup/Lock) y, a continuación, pulse **OK** para acceder al submenú.
3. Pulse  para resaltar un elemento del submenú y, a continuación pulse **OK** para acceder al menú, o bien pulse  para ajustar la configuración o seleccionar una opción de configuración.
4. Pulse **BACK**/ para volver al menú anterior o pulse **EXIT**/ para cerrar el menú en pantalla.

Uso del televisor

Ajuste de la configuración de vídeo

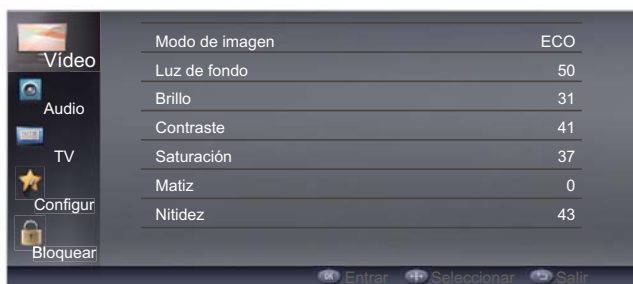

❖ Modo de imagen

Para seleccionar el modo de imagen. Puede seleccionar **Usuario/Intenso/ECO/Medio/Suave** según el programa.

✎ Nota

- También puede pulsar el botón **P.MODE** para seleccionar el modo de imagen.
- Al ajustar manualmente la configuración de imagen, cambiará automáticamente **Modo de imagen** a **Usuario**.

❖ Luz de fondo

Para ajustar el brillo de retroiluminación para que afecta al brillo general de la imagen.

❖ Brillo

Para aclarar u oscurecer la imagen.

❖ Contraste

Para ajustar la intensidad del nivel de blanco de la imagen.

❖ Saturación

Para ajustar la saturación de color de la imagen.

❖ Matiz

Para ajustar el tono de color de la imagen.

❖ Nitidez

Para dar nitidez o suavizar la imagen.

❖ Gamma

Para seleccionar el tipo de gamma.

❖ Temperatura de color

Para seleccionar la temperatura de color. Puede seleccionar:

- **Frío**: da un matiz azulado al color blanco.
- **Medio**: da un matiz neutro al color blanco.
- **Cálido**: da un matiz rojizo al color blanco.

❖ Vídeo avanzado

Para ajustar la configuración de vídeo avanzada.

■ DNR

Para reducir el ruido de la pantalla y producir una imagen de vídeo más limpia.

■ MPEG NR

Para reducir el ruido de la imagen en vídeos con compresión MPEG.

■ Ctrl. Luma adaptado

Para ajustar el brillo medio de la imagen para compensar grandes zonas de brillo.

■ Tono piel

Para ajustar el color de la piel según la preferencia de tono de piel.

■ Modo película DI

Para optimizar la configuración de imagen para ver películas.

■ Ampliación de azules

Para aumentar el componente azul del blanco y píxeles blancos cercanos sin que afecte al color del tono de la piel.

■ Modo juegos

Para optimizar la configuración de imagen para jugar.

■ Retroillum. adaptada

Para cambiar dinámicamente la retroiluminación de la pantalla según la cantidad de luz y oscuridad de la señal.

■ Modo VGA (solo fuentes VGA)

Para seleccionar el modo VGA.

- **Vídeo**: en este modo, las imágenes parecen más suaves y el texto aparece más nítido.
- **Gráfico**: en este modo, las imágenes parecen más nítidas. Seleccione este modo para ver vídeos de un ordenador.

■ Modo HDMI (solo temporización progresiva HDMI)

Para seleccionar el modo HDMI.

- **Automático**: selecciona Video/Graphic automáticamente.
- **Gráfico**: en este modo, las imágenes parecen más suaves y el texto aparece nítido. Seleccione este modo al conectar un ordenador.
- **Vídeo**: en este modo, las imágenes parecen más nítidas. Seleccione este modo cuando vea vídeos de un ordenador o reproductor de vídeo, como un reproductor de DVD, reproductor de Blu-ray, etc.

■ Sobreexploración (Solamente fuente HDMI)

Para extender la parte de la visualización más allá del área visible de la pantalla. La imagen resultante se "ampliara" en el centro de la imagen.

✎ Nota

- Cuando la opción **Sobreexploración** se establece en **Desactivado**, la opción **Modo de pantalla** no se puede seleccionar.

❖ VGA

Para ajustar la imagen del ordenador en la fuente VGA. Puede ajustar:

- **Ajustar automáticamente**: ajustar automáticamente la configuración de imagen.

- **Posición H.:** permite ajustar la posición horizontal de la imagen.
- **Posición V.:** permite ajustar la posición vertical de la imagen.
- **Fase:** permite ajustar el foco de las imágenes estables.
- **Reloj:** permite ajustar la frecuencia de muestreo.

❖ Sólo audio

Para apagar la imagen del televisor y escuchar solo el audio del programa.

✎ Nota

- Para salir del modo de solo audio, pulse cualquier botón.

❖ Restablecer

Para restablecer la configuración de vídeo con los valores predeterminados de fábrica.

Ajuste de la configuración de audio

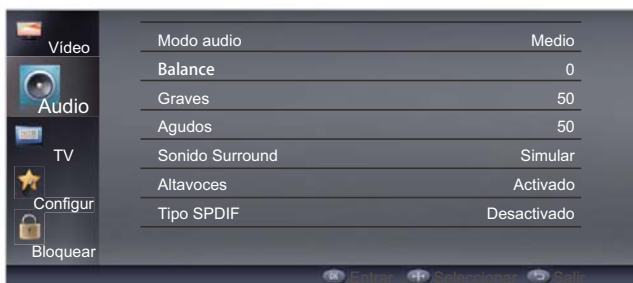

❖ Modo audio

Para seleccionar el modo de audio. Puede seleccionar **Usuario/Medio/Música/Cine** para adaptarlo a sus preferencias personales.

✎ Nota

- También puede pulsar el botón **S.MODE** para seleccionar el modo de audio.
- Al ajustar manualmente la configuración de audio, se cambiará automáticamente **Modo audio** a **Usuario**.

❖ Balance

Para ajustar el balance entre los altavoces izquierdo y derecho.

❖ Graves

Para ajustar el sonido de baja frecuencia.

❖ Agudos

Para ajustar el sonido de alta frecuencia.

❖ Sonido Surround

Para simular sonido envolvente.

❖ Altavoces

Para activar o desactivar los altavoces integrados del televisor. Puede seleccionar:

- **Desactivado:** para desactivar los altavoces integrados del televisor.
- **Activado:** para activar los altavoces integrados del televisor.
- **Auto (CEC):** para generar la salida del audio en el dispositivo CEC conectado.

✎ Nota

- La opción **Auto (CEC)** estará desactivada si la opción **CEC función** del menú CEC está establecida en **Desactivado**.

❖ Tipo SPDIF

Para seleccionar el tipo de salida de audio digital SPDIF.

❖ Retardo SPDIF

Para ajustar el tiempo de demora de SPDIF para sincronizar el sonido con la imagen (0~250).

❖ Contr.Volumen Auto

Active esta configuración para mantener el nivel de volumen constante al cambiar de canal o al cambiar de un programa de televisión a un anuncio.

❖ Tipo de audio

Para seleccionar el tipo de audio.

- **Normal:** proporcionar audio normal.
- **Personas Sordas:** proporcionar descripciones visuales de las escenas para espectadores con deficiencias auditivas.
- **Deficiencias Visuales:** proporcionar narración de audio de las escenas para espectadores con deficiencias visuales.

❖ Deficiencias Visuales (solo DTV)

Para ajustar la configuración de audio para personas con deficiencias visuales.

■ Altavoces

Para encender o apagar los altavoces.

■ Auriculares

Para encender o apagar los auriculares.

■ Volumen

Para ajustar el nivel de volumen de la narración de audio.

■ Panorámico y fundido

Para activar o desactivar el control de panorámica y fundido.

■ Audio para invidentes

Para seleccionar el idioma del audio para las personas con deficiencias visuales. (Las opciones dependen del contenido de audio emitido)

✎ Nota

- El ajuste **Deficiencias Visuales** solo está disponible cuando **Tipo de audio** está establecido en **Deficiencias Visuales**.

❖ Downmix Mode

Para seleccionar el modo de mezclador a dos pistas de audio.

❖ Restablecer

Para restablecer la configuración de audio a los valores predeterminados de fábrica.

Ajuste de la configuración de canales

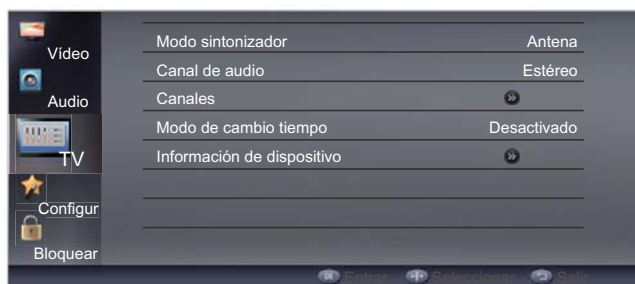

❖ Modo sintonizador

Para seleccionar el modo de sintonizador: Antena/Cable.

❖ Canal de audio (solo ATV)

Para seleccionar el modo de audio para varios audios o un programa emitido en estéreo.

❖ Idioma Audio (solo DTV)

Para seleccionar el idioma del audio para programas que tienen varias pistas de idioma.

❖ Idioma Audio 2 (solo DTV)

Para seleccionar el segundo idioma del audio preferido para programas que tienen varias pistas de idioma.

❖ Canales

Para realizar una búsqueda de canales y editar la lista de canales.

■ Búsqueda de canales

Para realizar una búsqueda de canales después de seleccionar el país y configurar la información de cable (modo de cable).

■ Actualizar búsq.

Para realizar la actualización de la búsqueda de canales para añadir canales a la lista existente.

■ Búsqueda manual analógica

Para realizar una búsqueda manual analógica hacia arriba o hacia abajo a partir de la frecuencia de inicio especificada.

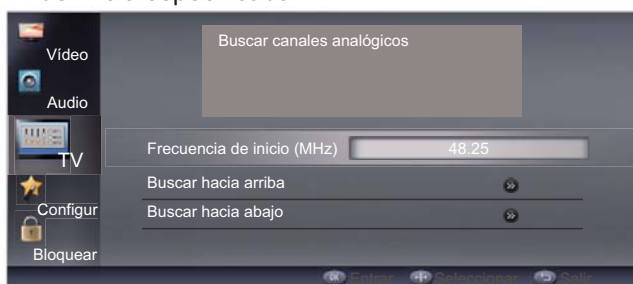

1. Pulse ▲/▼ para resaltar **Frecuencia de inicio (MHz)** y, a continuación, utilice los botones numéricos del mando a distancia para introducir la frecuencia de inicio.
2. Pulse ▲/▼ para resaltar **Buscar hacia arriba** o **Buscar hacia abajo** y, continuación, pulse **OK** para buscar canales de frecuencia mayor o menor desde la frecuencia de inicio.

■ Búsqueda RF único (solo canales digitales)

Para realizar una búsqueda de un único canal RF y comprobar la intensidad y calidad de la señal.

Modo Antenna

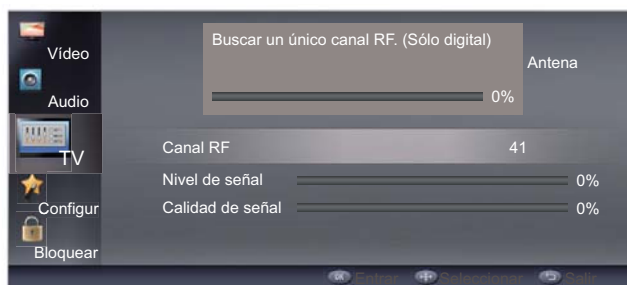

1. Utilice los botones numéricos del mando a distancia para introducir el canal RF.
2. Pulse **OK** para iniciar la búsqueda.

Modo Cable

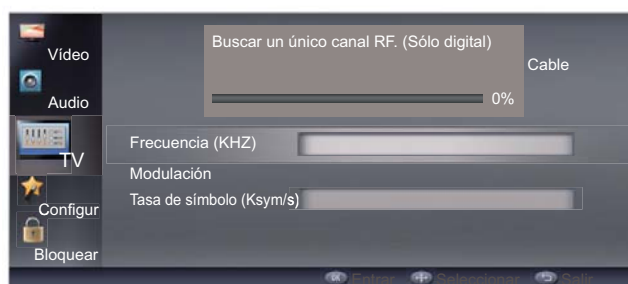

1. Pulse ▲/▼ para resaltar **Frecuencia (KHz)** y, a continuación, utilice los botones numéricos del mando a distancia para introducir la frecuencia.
2. Pulse ▲/▼ para resaltar **Modulación** y, a continuación, pulse ◀/▶ para seleccionar el tipo de modulación.
3. Pulse ▲/▼ para resaltar **Tasa de símbolo (Ksym/s)** y, a continuación, utilice los botones numéricos del mando a distancia para introducir la velocidad de símbolo.
4. Pulse **OK** para iniciar la búsqueda.

■ Seleccionar red favorita

Para seleccionar la red que prefiere si se detectan más de dos después de ejecutar la búsqueda de canales.

■ Saltar canal

Para seleccionar los canales que se omitirán al utilizar los botones **P** ≈ **P** ≈. Aún puede sintonizar los canales omitidos con los botones numéricos del mando a distancia.

1. Pulse ▲/▼ para resaltar el canal que desea saltar y, a continuación, pulse **OK**. 🟢 aparecerá.



- Repita el paso anterior hasta haber establecido todos los canales omitidos.

■ Ordenar canales

Para cambiar el orden de la lista de canales.

- Pulse ▲/▼ para resaltar el canal cuya posición desee cambiar y, a continuación, pulse **OK**. aparecerá.
- Pulse ▲/▼ para resaltar la posición de canal deseada y, a continuación, pulse **OK** para intercambiar la posición de los dos canales.
- Repita los pasos 1 y 2 hasta haber ordenado todos los canales deseados.

■ Editar canales

Para editar el número y el nombre del canal.

- Pulse ▲/▼ para resaltar el canal que desea editar y, a continuación, pulse **OK**.

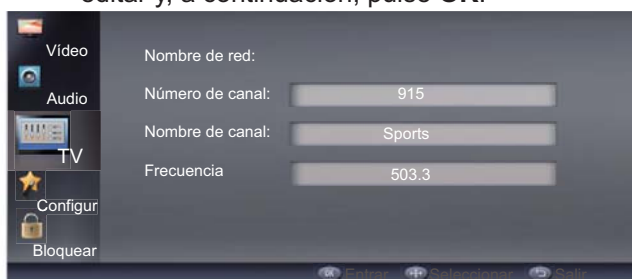

- Pulse ▲/▼ para resaltar **Número de canal** y, a continuación, pulse los botones numéricos del mando a distancia para introducir el número de canal que prefiera.
- Pulse ▲/▼ para resaltar **Nombre de canal** y, a continuación, introduzca los caracteres del nuevo nombre pulsando los botones numéricos varias veces para seleccionar un carácter.

Nota

- Para eliminar un carácter, pulse el botón ◀.

■ Ajuste fino canal analógico.

Para realizar el ajuste fino del canal analógico si la recepción es de mala calidad.

- Pulse ▲/▼ para resaltar el canal analógico para el que desea realizar el ajuste fino.
- Pulse ◀/▶ para ajustar la frecuencia mientras comprueba la imagen de fondo y, a continuación, pulse **OK** para establecerla.

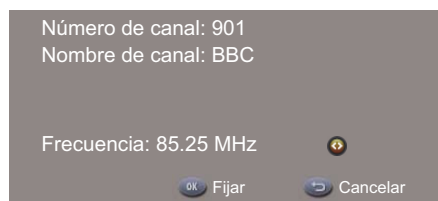

■ Borrar lista de canales

Para borrar todos los canales almacenados en la lista de canales.

❖ Función Time shift

Para activar o desactivar el modo de cambio de tiempo. Consulte "Cambio de tiempo" en la página 21 para obtener más información.

❖ Información de dispositivo

Para comprobar la información del dispositivo conectado a la toma USB de la parte posterior del televisor.

Ajuste de la configuración del televisor

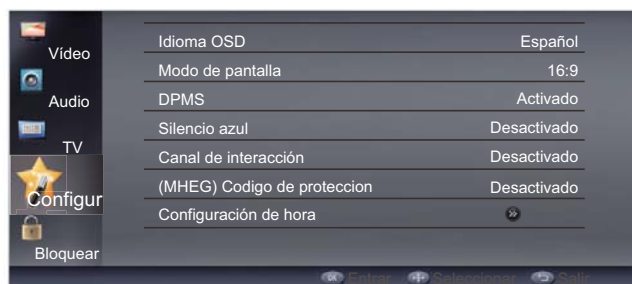

❖ Idioma OSD

Para seleccionar el idioma del menú en pantalla.

❖ Modo de pantalla

Para seleccionar el modo de pantalla.

Nota

- También puede pulsar el botón **SCREEN** para seleccionar el modo de pantalla.

❖ DPMS (señal de gestión de energía de la pantalla)

Active esta configuración para establecer que el televisor pase automáticamente a modo en espera si no se detecta ninguna señal de entrada de PC después de 40 segundos en modo VGA.

❖ Silencio azul

Active esta configuración para mostrar una pantalla azul cuando no haya ninguna señal de entrada o cuando se reproduzcan programas de audio.

❖ Canal de interacción

Active esta configuración para activar la función de canal interactivo.

❖ (MHEG) Código de protección

Active esta configuración para activar la función de protección por PIN MHEG.

❖ Configuración de hora

Para ajustar la configuración de tiempo y temporizador.

- **Zona Horaria**
Para seleccionar la zona horaria.
- **Hora**
Sincronización Auto
Seleccione **Activado** para sincronizar automáticamente la fecha y hora con una señal digital (si hay una disponible). Seleccione **Desactivado** para ajustar manualmente la fecha y hora.
Fecha
Pulse ◀/▶ y los botones numéricos para establecer la fecha.
Hora
Pulse ◀/▶ y los botones numéricos para fijar la hora.
Encendido Auto.
Para encender automáticamente el televisor a una hora preestablecida.
Programador
Cuando esté activado el encendido automático, pulse ◀/▶ y los botones numéricos para establecer la hora de encendido automático.
Canal al encender
Cuando esté activado el encendido automático, seleccione el canal de encendido automático en la lista de canales.
Apagado Auto.
Para apagar automáticamente el televisor a una hora preestablecida.
Programador
Cuando esté activado el apagado automático, pulse ◀/▶ y los botones numéricos para establecer la hora de apagado automático.
- **Temporiz. de apagado**
Para apagar automáticamente el televisor después de un periodo de tiempo establecido.
- **Auto Apagado**
Para apagar automáticamente el televisor si no se realiza ninguna operación después de un periodo de tiempo establecido.
- ❖ **Subtítulo**
Para ajustar la configuración de subtítulos.
 - **Subtítulos Analógicos**
Para activar o desactivar los subtítulos analógicos. Seleccione **Silencio** para activar los subtítulos analógicos cuando el televisor esté en silencio.
 - **Idioma de Subtítulo digital**
Para seleccionar el idioma de los subtítulos digitales.
 - **Idioma de Subtítulo digital 2**
Para seleccionar el segundo idioma de los subtítulos digitales.
 - **Tipo de subtítulos**
Para seleccionar el tipo de subtítulos digitales.
- ❖ **Teletexto**
Para ajustar la configuración del teletexto.
 - **Idioma del teletexto digital**
Para seleccionar el idioma del teletexto digital.
 - **Idioma página descodificación**
Para seleccionar el idioma de la página de descodificación de teletexto.
- ❖ **Interfaz común**
Para comprobar la información del módulo CA insertado en la ranura **COMMON INTERFACE** de la parte posterior del televisor.
- ❖ **OAD (descarga inalámbrica)**
Para actualizar el software del televisor de forma inalámbrica.
 - **Descarga manual OAD**
Para actualizar manualmente el software del televisor de forma inalámbrica. Siga las instrucciones en pantalla para realizar la actualización de software.
 - **Descarga automática**
Seleccione **Yes** para permitir que el televisor descargue automáticamente nuevo software de forma inalámbrica.
 - **Instalación automática**
Seleccione **Yes** para permitir que el televisor instale automáticamente nuevo software de forma inalámbrica.
- ❖ **Información sobre la versión**
Para comprobar la información de versión de software.
- ❖ **Información sobre el sistema**
Para comprobar la información del sistema.
- ❖ **Restaur. Predeterm.**
Para restablecer los valores predeterminados de fábrica de configuración de imagen, de audio, de canal y de usuario.
- ❖ **Menú CEC**
Para ajustar la configuración de CEC.
 - **CEC función**
Para activar o desactivar la función de CEC.
 - **Auto apagar**
Si se establece esta opción en **Activado**, el dispositivo CEC se apagará automáticamente cuando se apague el televisor.
 - **Descubrimiento de dispositivo**
Permite comprobar si el dispositivo está conectado y admite CEC.
 - **Modo espera** (cuando está conectado el dispositivo CEC)
Para apagar el dispositivo CEC seleccionado.
 - **Encendido** (cuando está conectado el dispositivo CEC)
Para encender el dispositivo CEC seleccionado.
 - **Desactivar/Activar ctr. aud. sis.** (cuando está conectado el dispositivo CEC)
Si se activa, el nivel de volumen del dispositivo CEC se puede controlar mediante el mando a distancia del televisor.

Nota

- No todos los dispositivos HDMI admiten CEC. Consulte el manual del usuario de su dispositivo para obtener detalles.
- Se deben utilizar cables HDMI para conectar dispositivos compatibles con HDMI CEC al televisor.
- Se debe activar la función de HDMI CEC del dispositivo.
- Si conecta un dispositivo HDMI que no es compatible con HDMI CEC, la función de control de CEC no funciona.
- En función del dispositivo HDMI conectado, puede que la función de control de CEC HDMI no funcione.

❖ Modo compras

Para activar o desactivar el modo de tienda.

- **Activado:** la configuración está diseñada para un efecto máximo en la visualización de la tienda minorista y la cabecera de información del producto aparecerá en pantalla.
- **Desactivado:** la configuración está optimizada para visualización doméstica normal y eficiencia energética.

Ajuste de la configuración de bloqueo

Introduzca la contraseña establecida durante la configuración inicial para acceder al menú Lock.

Nota

- Si no se estableció una contraseña durante la configuración inicial, introduzca **1234** para acceder al menú Lock.
- Si pierde su contraseña, introduzca la contraseña universal **9443** para acceder al menú Bloqueo y establecer una nueva contraseña.



❖ Cambiar Contraseña

Para cambiar la contraseña.

❖ Bloqueo de canales

Para bloquear canales que desee impedir que vean otras personas.

1. Pulse ▲/▼ para resaltar el canal que desea bloquear y, a continuación, pulse **OK**. 🗝️ aparecerá.
2. Repita el paso anterior hasta haber establecido todos los canales bloqueados.

Nota

- Para sintonizar un canal bloqueado, debe introducir la contraseña de 4 dígitos.

❖ Bloqueo de intervalo de tiempo (solo Noruega)

Para establecer el intervalo de tiempo durante el cual los canales de televisión estarán bloqueados. Se debe introducir la contraseña para desbloquear y ver los canales.

❖ Bloqueo parental

Para impedir que los niños vean determinados programas de televisión, según la clasificación establecida.

Nota

- Esta función solo sirve para programas con información de clasificación por edades.

❖ Bloqueo de fuente

Para bloquear la fuente de entrada.

1. Pulse ▲/▼ para resaltar la fuente de entrada que desea bloquear y, a continuación, pulse **OK**. 🗝️ aparecerá.
2. Repita el paso anterior hasta haber establecido todas las fuentes bloqueadas.

Nota

- Para cambiar a una fuente bloqueada, debe introducir la contraseña de 4 dígitos.

❖ Bloqueo de niños

Para bloquear los botones de control del televisor.

❖ Bloqueo de sintonización

Para desactivar la función de sintonización del televisor. Si esta opción está establecida en **Activado**, el menú principal **TV** no estará disponible.

❖ Modo definir fuente

Para establecer que el televisor se encienda con una fuente de entrada predeterminada.

❖ Definir fuente

Para seleccionar la fuente de entrada predeterminada, si **Modo definir fuente** se establece en **Activado**.

❖ Nº de canal

Para seleccionar el canal predeterminado, si **Conjunto de orígenes** se establece en **TV**.

❖ Volumen máximo

Para establecer el límite de volumen máximo.

❖ Modo volumen inicial

Para establecer que el televisor se encienda con un nivel de volumen predeterminado.

❖ Volumen inicial

Para seleccionar el nivel de volumen predeterminado, si **Modo volumen inicial** se establece en **Activado**.

❖ **Eliminar bloqueo**

Para restablecer los valores de fábrica de la configuración de bloqueo.

❖ **Configuración inicial**

Para restablecer los valores predeterminados de fábrica de la configuración de imagen, audio, canal, usuario y bloqueo. Se abrirá la pantalla Initial Setup.

Otras funciones

Reproductor multimedia USB

El reproductor multimedia USB le permite conectar un dispositivo de memoria USB al televisor y reproducir fotos, música o vídeos.

 **Nota**

- La memoria USB debe tener un formato FAT32.
- Los archivos del dispositivo de memoria USB deben tener una extensión de archivo admitida (*.mp3, *.jpg, *.mp4, etc.).
- No se mostrarán los archivos no admitidos.
- Es posible que no se pueda leer algunos archivos debido a una configuración de archivo individual.
- El reproductor no está diseñado para reproducir multimedia de discos duros ni reproductores de MP3.
- No se garantiza el funcionamiento con concentradores USB.
- Debido a la distancia limitada de la transmisión de señal USB, es recomendable no utilizar un cable de refuerzo USB.
- Utilice un equipo USB de alta velocidad que cumpla el estándar de interfaz de velocidad total USB 2.0. Si el equipo USB no cumple el estándar de interfaz de velocidad total USB, la reproducción puede que no sea homogénea.

 **Precaución**

- No desconecte la unidad USB del televisor antes de salir del reproductor multimedia USB.

Formateo del dispositivo de memoria USB:

Puede formatear el dispositivo de memoria USB mediante el menú en pantalla.

1. Cambie a la fuente de TV.
2. Pulse **MENU**/. Se abrirá el menú en pantalla.
3. Pulse **▲/▼** para resaltar **TV** y, a continuación, pulse **OK**.
4. Pulse **▲/▼** para resaltar **Información de dispositivo** y, a continuación, pulse **OK**.
5. Resalte el dispositivo de memoria USB y, a continuación, pulse **OK**.
6. Pulse **▲/▼** para resaltar **Formateo** y, a continuación, pulse **OK**.
7. Cuando se abra la pantalla de confirmación, resalte **YES** y, a continuación, pulse **OK**.
8. Una vez que se haya completado el formateo, pulse **EXIT**.

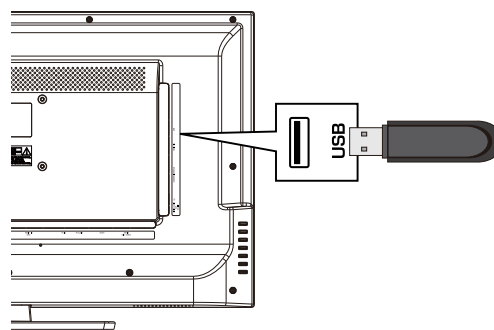

Uso del reproductor multimedia USB:

1. Conecte la memoria USB al puerto USB de la parte posterior del televisor.





2. Pulse **SOURCE** y, a continuación, **▲/▼** para resaltar **USB** y pulse **OK** para cambiar al modo USB.



3. Pulse **◀/▶** para resaltar el tipo de medio: **Vídeo**, **Foto** o **Música** y, a continuación, pulse **OK**.
4. Pulse **▲/▼/◀/▶** para resaltar el archivo que desea reproducir y, a continuación, pulse **OK**.
5. Para ajustar la configuración, pulse **MENU**/ para abrir el menú en pantalla.
6. Pulse **▲/▼** para resaltar un elemento y, a continuación, pulse **OK** para ejecutar o para visualizar las opciones de configuración, pulse **▲/▼** para resaltar la opción deseada y después **OK**.
7. Pulse **BACK**/ para volver al menú anterior o cerrar el menú.

Modo de miniatura/lista

Al visualizar el contenido de la memoria USB, pulse **FAV**/ para alternar entre el modo de miniatura y lista. Pulse **MENU**/ para abrir el menú en pantalla.



❖ **Ordenar**

Para seleccionar el algoritmo para ordenar archivos.

❖ **Tipo de medio**

Para seleccionar el tipo de medio.

 **Nota**

- Al examinar el contenido del dispositivo de memoria USB, para volver al directorio superior: En modo de miniatura, pulse **BACK**/. En modo de lista, pulse **▲/▼** para resaltar el icono  situado en la parte superior de la lista y, a continuación, pulse **OK**.

Modo Photo

Pulse **MENU**/ para abrir el menú en pantalla.



❖ Reproducir/Pausa

Para reproducir o poner en pausa la presentación de diapositivas.

❖ Repetir

Para seleccionar el modo de repetición de la reproducción de archivos de la misma carpeta.

❖ Mezclar

Para activar o desactivar el modo de orden aleatorio. Active el modo de orden aleatorio para reproducir los archivos en una secuencia aleatoria.

❖ Girar

Para rotar la imagen 90° de una vez en el sentido de las agujas del reloj.

❖ Duración

Para seleccionar la duración de visualización de la imagen.

❖ Zumbido

Para acercar la imagen.

❖ Efecto

Para seleccionar el efecto de transición de visualización de la imagen.

❖ Mostrar información

Para mostrar la información de la imagen mostrada.

Modo Music

Pulse **MENU**/ para abrir el menú en pantalla.

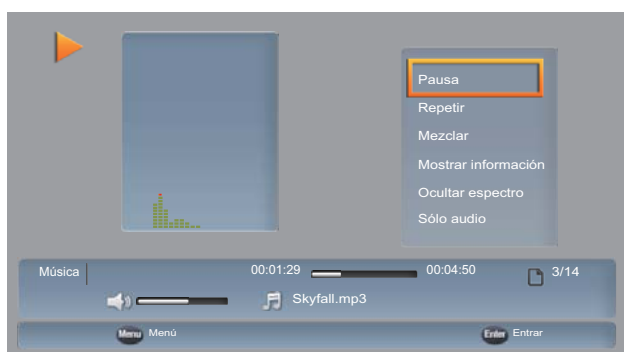

❖ Reproducir/Pausa

Para reproducir o poner en pausa la música.

❖ Repetir

Para seleccionar el modo de repetición de la reproducción de archivos de la misma carpeta.

❖ Mezclar

Para activar o desactivar el modo de orden aleatorio. Active el modo de orden aleatorio para reproducir los archivos en una secuencia aleatoria.

❖ Mostrar información

Para mostrar la información de la música reproducida.

❖ Ocultar/Mostrar espectro

Para ocultar o mostrar el espectro.

❖ Sólo audio

Para apagar la pantalla y escuchar solo el audio.

📖 Nota

- Para salir del modo de solo audio, pulse cualquier botón.

Modo Video

Pulse **MENU**/ para abrir el menú en pantalla.

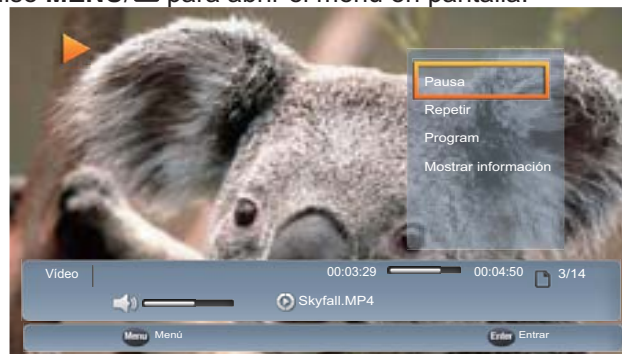

❖ Reproducir/Pausa

Para reproducir o poner en pausa el vídeo.

❖ Repetir

Para seleccionar el modo de repetición de la reproducción de archivos de la misma carpeta.

❖ Program

Para seleccionar los programas de un archivo *.ts.

❖ Mostrar información

Para mostrar la información del vídeo reproducido.

Función de los botones

Botón	Función	Imagen	Música	Vídeo
▶	Reproducir/ Pausa	✓	✓	✓
▶▶	Reproducir archivo siguiente	✓	✓	✓
◀◀	Reproducir archivo anterior	✓	✓	✓
▶▶	Avance rápido	✓*	✓	✓
◀◀	Retroceso rápido	✓	✓	✓
■	Detener		✓	✓**

* En modo de imagen, pulse ▶▶ para seleccionar la duración de visualización de la imagen.

** Durante la reproducción de vídeo, al pulsar ■ se suspenderá la reproducción en el punto de detención con la pantalla azul y se muestra el mensaje "Stop-Resume". Puede realizar una de las siguientes acciones para continuar:

- Pulse OK o ▶|| para reanudar la reproducción en el punto de detención.
- Pulse ■ de nuevo para detener la reproducción y, a continuación, pulse OK o ▶|| para iniciar la reproducción desde el inicio del vídeo.

Formato de archivo admitido de multimedia USB

Formato de archivo de vídeo			
Extensión de archivo	Contenedor	Códec de vídeo	Códec de audio
*.avi	AVI	XviD MPEG1 MPEG2 MP@HL H.264 BP LV 4.0 H.264 MP LV 4.0 H.264 HP LV 4.0 MPEG-4 SP@HL 3.0 MPEG-4 ASP@HL 4.0 Motion JPEG	MP3 (MPEG1 Layer3) MPEG1 Layer1/2 MPEG2: AAC/AAC-LC MPEG4: AAC-LC/HE-AAC WAV: PCM/ADPCM AC3
*.mp4	MP4	H.264 BP LV 4.0 H.264 MP LV 4.0 H.264 HP LV 4.0 MPEG-4 SP@HL 3.0 MPEG-4 ASP@HL 4.0	MP3 (MPEG1 Layer3) MPEG1 Layer1/2 MPEG2: AAC MPEG4: HE-AAC
*.mov	MP4	H.264 BP LV 4.0 H.264 MP LV 4.0 H.264 HP LV 4.0 MPEG-4 SP@HL 3.0 MPEG-4 ASP@HL 4.0 Motion JPEG	MPEG2: AAC/AAC-LC MPEG4: AAC-LC/HE-AAC
*.mkv *.vob	MKV MPEG PS	H.264 BP LV 4.0 H.264 MP LV 4.0 H.264 HP LV 4.0 MPEG-4 SP@HL 3.0 MPEG-4 ASP@HL 4.0	MP3 (MPEG1 Layer3) MPEG1 Layer1/2 MPEG2: AAC/AAC-LC MPEG4: AAC-LC/HE-AAC AC3
*.mpg	MKV MPEG TS	MPEG-2 MP@HL	MPEG1 Layer1/2 AC3
*.mpeg	MPEG TS	MPEG-1 MPEG-2 MP@HL	MP3 (MPEG1 Layer3) MPEG1 Layer1/2AC3 AC3
*.ts	MPEG TS	MPEG-2 MP@HL H.264 BP LV 4.0 H.264 MP LV 4.0 H.264 HP LV 4.0	MP3 (MPEG1 Layer3) MPEG1 Layer1/2 MPEG2: AAC MPEG4: HE-AAC

ES

Formato de archivo de audio

Extensión de archivo	Contenedor	Códec de audio
*.mp3	MP3	MP3 (MPEG1 Layer3)

Formato de archivo de imagen

Extensión de archivo	Contenedor	Códec
*.jpg *.jpeg	JPEG	Línea de base/Progresivo

Interfaz común

La ranura Common Interface (CI) está diseñada para alojar módulos de acceso condicional (CA) y tarjetas inteligentes con el fin de ver programas de televisión y otros servicios de pago por visión. Póngase en contacto con su proveedor de servicios de interfaz común para obtener más información acerca de los módulos y la suscripción. Tenga en cuenta que no suministramos módulos CA ni tarjetas inteligentes, ni los ofrecemos como accesorios opcionales.

1. Inserte la tarjeta inteligente en el módulo CA, a continuación inserte el módulo CA correctamente en la ranura **COMMON INTERFACE** situada en la parte posterior del televisor.

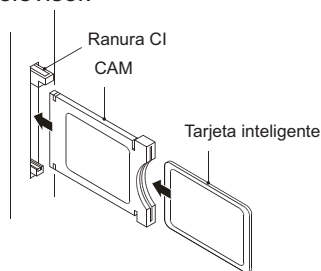

2. El televisor mostrará un mensaje que indica que se ha detectado el módulo CA. Espere unos minutos hasta que se active la tarjeta.
3. Pulse **MENU**/ para abrir el menú en pantalla.
4. Pulse **▲/▼** para resaltar **Configur** y, a continuación, pulse **OK**.
5. Pulse **▲/▼** para resaltar **Interfaz común** y, a continuación, pulse **OK**.
6. Pulse **▲/▼** para resaltar la opción que necesite y, a continuación, pulse **OK**.
7. Se muestra información detallada sobre el módulo CA. Consulte el manual de instrucciones del módulo CA para conocer la información de configuración.

Teletexto

El teletexto es un sistema de información emitido por determinados canales, que ofrece información basada en texto y que normalmente incluye noticias nacionales, internacionales, deportivas y del tiempo, así como la programación de televisión. También proporciona subtítulos para personas con dificultad auditiva o aquellas no familiarizadas con el idioma en el que se emite un programa concreto.

❖ Teletexto

Para activar el teletexto, pulse el botón . Para desactivar el teletexto, pulse de nuevo el botón .



❖ Página anterior/Página siguiente

Para mostrar la página siguiente o anterior de teletexto, pulse los botones **P**/**P**.



❖ Introducción del número de página

Para seleccionar una página de teletexto, introduzca el número de página con los botones numéricos del mando a distancia.

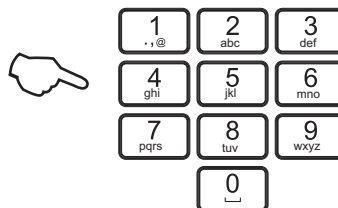

❖ Modo de mezcla

Para ver la imagen de televisión en modo de teletexto, pulse el botón . De esta forma, se superpondrá la información del teletexto sobre la imagen de televisión. Pulse el botón de nuevo para volver al texto completo.



❖ Retener

Para que deje de actualizarse automáticamente la página de teletexto, pulse el botón . Esta función es muy útil cuando hay varias páginas de teletexto o muchos datos en el mismo número de página.



❖ Tamaño

Para cambiar la imagen de teletexto a la parte superior, inferior o completa, pulse el botón . Esta función es muy útil porque amplía la imagen y facilita la lectura de los caracteres.



❖ Revelar

Para revelar información oculta como la respuesta de una prueba, pulse el botón .



❖ Subcódigo

Para introducir una página secundaria, pulse el botón e introduzca el número de 4 dígitos.



❖ Ocultar

Para ocultar el texto, pulse el botón .



❖ Botones de colores de texto rápido

La función de texto rápido muestra automáticamente las cuatro páginas más utilizadas que el emisor considera que puede elegir para verlas a continuación. Pulse el botón del mando a distancia con el mismo color que el enlace de color que aparece en la parte inferior de la página de teletexto para ir directamente a esa página.



Uso de un dispositivo USB para grabación

Nota

- Se recomienda que el tamaño mínimo de dispositivo utilizado para grabación sea 1 GB.
- **IMPORTANTE:** antes de insertar el dispositivo USB en la toma USB, debe haberse formateado a FAT32 en su PC.

Cambio de tiempo (solo DTV)

1. Asegúrese de que **Modo de cambio tiempo** en el menú **TV** está establecido en **Activado**.
2. Inserte el dispositivo USB con formato FAT32 en la toma USB de la parte posterior del televisor.
3. Pulse el botón **▶||** para iniciar el cambio de tiempo.

Nota

- Si el dispositivo USB se inserta por primera vez para el cambio de tiempo, se abrirá la pantalla Disk Setup. Siga las instrucciones en pantalla para configurar automática o manualmente el dispositivo USB.
4. Pulse **▶||** para poner el programa en pausa. Si pulsa **▶||** de nuevo, se reproducirá el programa con cambio de tiempo.
 5. Pulse **■** para detener el cambio de tiempo.

Grabación (solo DTV)

1. Inserte el dispositivo USB con formato FAT32 en la toma USB de la parte posterior del televisor.
2. Pulse el botón **●** para iniciar la grabación del programa actual.
3. Pulse el botón **■** para detener la grabación del programa.
4. Para reproducir el programa grabado, cambie a la fuente **USB**.
5. Pulse **◀/▶** para resaltar **Vídeo** y, a continuación, pulse **OK**.
6. Pulse **◀/▶** para resaltar la carpeta **pvr** y, a continuación, pulse **OK**.
7. Seleccione el archivo del programa que desea reproducir y, a continuación, pulse **OK** para iniciar la reproducción.

Sección de referencia

Solución de problemas

Síntomas	Elementos que comprobar y acciones que realizar
Sin alimentación	<ul style="list-style-type: none"> • Compruebe si el cable de alimentación de CA del televisor está conectado a una toma de corriente que funcione. • Desenchufe el televisor y espere 60 segundos. A continuación, vuelva a insertar el enchufe en una toma de corriente que funcione y vuelva a encender el televisor.
Sin imagen	<ul style="list-style-type: none"> • Asegúrese de que se ha seleccionado la fuente de entrada correcta. • Compruebe la conexión de la antena en la parte posterior del televisor para ver si está conectada correctamente. • Posible problema de la estación de emisión. Pruebe con otro canal. • Ajuste la configuración de contraste y brillo de la imagen.
Buena imagen pero sin sonido	<ul style="list-style-type: none"> • Aumente el nivel de volumen pulsando el botón VOL+ en el mando a distancia o en el panel de control del televisor. • Pulse el botón  en el mando a distancia para asegurarse de que no está activado el silencio.
Buen sonido pero color de mala calidad	<ul style="list-style-type: none"> • Ajuste la configuración de contraste, color y brillo.
Imagen de mala calidad	<ul style="list-style-type: none"> • Puede haber una mala calidad de imagen cuando hay una cámara S-VHS o videocámara activada conectada al televisor y otro periférico al mismo tiempo. Apague uno de los periféricos.
Imagen con nieve y ruido	<ul style="list-style-type: none"> • Compruebe la conexión de la antena.
El televisor no responde al mando a distancia	<ul style="list-style-type: none"> • Compruebe si las pilas funcionan. Cámbielas si es necesario. • Asegúrese de que las pilas del mando a distancia están instaladas correctamente. • Limpie la lente del sensor del mando a distancia del televisor. • Siempre puede utilizar los botones de control del televisor.
El televisor no funciona	<ul style="list-style-type: none"> • Desconéctelo de la fuente de alimentación durante 10 segundos y, a continuación, conéctelo de nuevo. Si el problema continúa, póngase en contacto con el personal del servicio autorizado para obtener asistencia técnica.
No se muestra ningún archivo en modo USB	<ul style="list-style-type: none"> • Asegúrese de seleccionar el tipo de medio correcto. • Asegúrese de que los archivos almacenados tienen un formato admitido.

Nota

- Si no se resuelve el problema siguiendo estas instrucciones de solución de problemas, consulte al servicio técnico autorizado local.
- Solo personal de asistencia técnica cualificado y autorizado puede reparar el televisor. No intente nunca quitar la cubierta posterior, ya que el televisor tiene un voltaje peligroso y puede causar lesiones o un incendio.

Especificaciones

Las especificaciones están sujetas a cambios sin previo aviso.

Modelo	LE32A650CF	LE32F600C
Sistema de imagen/ sonido	PAL/SECAM-B/G, I, D/K, L	
Corriente	60 W	45 W
Salida de audio	10W + 10W	10W + 10W
Conectores traseros	Component In Composite In (Share Y input) YPbPr/CVBS Audio In USB HDMI 1/HDMI 2/HDMI 3 In Interfaz común Headphone Out Digital Audio Out (Coaxial) Antenna In SCART PC In PC Audio In	USB HDMI 1/HDMI 2 In Interfaz común Headphone Out Digital Audio Out (Coaxial) Antenna In SCART PC In PC Audio In
Temperatura	En funcionamiento: +5 °C ~ +35 °C En almacenamiento: -15 °C ~ +45 °C	
Humedad	En funcionamiento: 20 % ~ 80 % En almacenamiento: ≤ 80 %	
Accesorios	Mando a distancia/2 pilas AAA/Manual de instrucciones/Guía de inicio rápido/ Tarjeta de garantía/Soporte del televisor con tornillos/Cable de alimentación (solo LE32F600C)	
Dimensiones (con soporte) (An x Al x Pr)	728,26 x 467,86 x 180,31 mm	731,87 x 477,17 x 207,15 mm
Dimensiones (sin soporte) (An x Al x Pr)	728,26 x 434,26 x 77,07 mm	731,87 x 440,96 x 75,00 mm
Peso (con soporte)	7,53 kg	5,8 kg
Peso (sin soporte)	7,13 kg	5,4 kg
Montaje en pared (H x V)	100 x 100 mm	100 x 100 mm



HDMI, el logotipo de HDMI e High-Definition Multimedia Interface son marcas comerciales o marcas registradas de HDMI Licensing LCC en Estados Unidos y otros países.



Fabricado bajo licencia en Dolby Laboratories. Dolby y el símbolo de la doble D son marcas comerciales de Dolby Laboratories.

Apéndice

Frecuencias admitidas en la entrada VGA

LE32A650CF

VGA	
Resolución	Tasa de actualización (Hz)
720 x 400	70
640 x 480	60/70/72
800 x 600	56/60/70/72
1024 x 768	60/70/75
1280 x 720	60
1280 x 960	
1360 x 768	
1920 x 1080	

LE32F600C

VGA	
Resolución	Tasa de actualización (Hz)
720 x 400	70
640 x 480	60/70/72
800 x 600	56/60/70/72
1024 x 768	60/70/75
1280 x 720	60
1280 x 960	
1360 x 768	

Frecuencias admitidas en la entrada de componentes

(Solo LE32A650CF)

Component	
Resolución	Tasa de actualización (Hz)
480i	60
480p	
576i	50
576p	
720p	50
	60
1080i	50
	60
1080p	50
	60

Frecuencias admitidas en la entrada HDMI

HDMI	
Resolución	Tasa de actualización (Hz)
480i	60
480p	
576i	50
576p	
720p	50
	60
1080i	50
	60
1080p	50
	60