



# MICROWAVE

Mikrowellengerät

Bedienungsanleitung; Seite 1



Art-Nr. 7173.255

# DURABASE







# Mikrowellengerät Microwave

## Gratulation!

Mit diesem Mikrowellengerät haben Sie ein Qualitätsprodukt erworben, welches mit grösster Sorgfalt hergestellt wurde. Es wird Ihnen bei richtiger Pflege während Jahren gute Dienste erweisen.

Vor der ersten Inbetriebnahme bitten wir Sie jedoch, die vorliegende Bedienungsanleitung gut durchzulesen und vor allem die Sicherheitshinweise genau zu beachten.

**Personen, die mit der Bedienungsanleitung nicht vertraut sind, dürfen das Mikrowellengerät nicht benutzen.**

Deutsch

## Inhaltsverzeichnis

	Seite		Seite
<b>Sicherheitshinweise</b>	<b>2</b>	<b>Reinigung</b>	<b>20</b>
Hinweise zu dieser Anleitung	3	– Gehäuse und Bedienteil	20
Auspacken	3	– Garraum und Sicherheitstüre	20
<b>Übersicht der Geräte- und Bedienteile</b>	<b>4</b>	– Drehunterlage und Glasdreheller	21
<b>Kurzanleitung</b>	<b>5</b>	<b>Aufbewahrung / Wartung</b>	<b>21</b>
<b>Inbetriebnahme</b>	<b>6</b>	<b>Störungen</b>	<b>22</b>
– Vor der ersten Inbetriebnahme	6	<b>Entsorgung</b>	<b>23</b>
– Verwendungszweck	6	<b>Technische Daten</b>	<b>24</b>
– Aufstellen	7		
– Zusammensetzen	7		
– <b>Mikrowelle, was Sie wissen sollten</b>	<b>8</b>		
– Anschliessen	10		
– Funktionen der Bedienelemente	10		
– <b>Garen</b>	<b>12</b>		
– Typische Garzeiten	14		
– <b>Erwärmen von fertigen Gerichten</b>	<b>15</b>		
– Typische Garzeiten zum Erwärmen von fertigen Gerichten/Getränken	17		
– <b>Auftauen</b>	<b>18</b>		
– Typische Auftauzeiten	19		
– Nach dem Gebrauch	20		



## 2 Sicherheitshinweise



Deutsch

Bitte lesen Sie diese Hinweise aufmerksam durch, bevor Sie Ihr Gerät an das Netz anschliessen. Sie enthalten wichtige Sicherheits- und Betriebshinweise.

- Bedienungsanleitung vollständig durchlesen und für Nachbenutzer aufbewahren
  - Grundgerät und Kabel nie in Wasser oder andere Flüssigkeiten tauchen (Gefahr durch Stromschlag)
  - **Darauf achten, dass Kinder keine Gelegenheit erhalten, mit dem Gerät zu spielen. Gerät an einem für Kinder unzugänglichen Ort aufbewahren**
  - Das Gerät darf nur an einer geerdeten Steckdose (230 V / 50 Hz) mit einer Absicherung von 10 A betrieben werden
  - Den Netzstecker unbedingt ziehen:
    - vor jeder Umplatzierung des Gerätes
    - vor jeder Reinigung
    - nach Stromunterbrechung
    - wenn Lebensmittel brennen
  - Das Netzkabel darf nie über Ecken oder Kanten herunterhängen oder gar eingeklemmt werden. Netzkabel nicht über heiße Gegenstände legen oder hängen sowie vor Öl schützen
  - Netzkabel regelmässig auf Beschädigungen untersuchen. Zur Vermeidung von Gefahren darf ein beschädigtes Netzkabel nur vom MIGROS-Service ersetzt werden
  - Netzstecker/-kabel und Gerät nicht mit feuchten oder nassen Händen berühren. Immer am Stecker und nicht am Kabel ziehen
  - Gerät niemals am Netzkabel tragen oder ziehen
  - Ist ein Verlängerungskabel nötig, darauf achten, dass dieses für das Gerät geeignet ist (3-polig mit Erde und 1.5 mm<sup>2</sup> Ader-Querschnitt). Darauf achten, dass das Kabel nicht zur Stolperfalle wird
  - Wir empfehlen, das Gerät über einen FI-Schutzschalter anzuschliessen. Im Zweifelsfall fragen Sie eine Fachperson
  - Gerät während des Betriebs niemals verrücken (Verbrennungsgefahr)
  - **Während des Betriebs werden Gehäuse und Glastüre sehr heiss: Nicht berühren!**
  - Gerät vor dem Wegräumen vollständig abkühlen lassen (Verbrennungsgefahr)
  - Keine Gegenstände auf das Gerät stellen (Brandgefahr!)
  - Gerät nicht verwenden bei:
    - Gerätestörung
    - beschädigtem Netzkabel
    - wenn das Gerät heruntergefallen ist oder wenn sonstige Beschädigungen vorliegen
- In solchen Fällen das Gerät sofort durch den MIGROS-Service überprüfen und reparieren lassen

- Bei der Wahl des Anwendungsortes müssen folgende Punkte berücksichtigt werden:
  - Gerät auf eine trockene, stabile und ebene Standfläche und nicht direkt unter eine Steckdose stellen. Mindestabstand von 60 cm zu Spülbecken und Wasserhähnen einhalten
  - Stellen Sie das Gerät nicht auf oder unter entflammbare, schmelzbare Vorrichtungen und Küchenvorbauten oder in die Nähe von Vorhängen. Mindestabstand von 70 cm einhalten
  - **Mindestabstand von 10 cm zur Wand und zu anderen Gegenständen einhalten. Nach oben 30 cm**
  - **Gerät nicht abdecken. Die Luftschlitze oben freigehalten**
  - Mikrowellengerät nicht in eine Küchenkombination einbauen (Brandgefahr)
  - Gerät und Netzkabel nicht auf heiße Oberflächen oder in der Nähe von offenen Flammen abstellen. Mindestabstand von 50 cm einhalten
  - Nur in trockenen Räumen verwenden
  - Mikrowellengerät so weit wie möglich von TV- und Radiogeräten aufstellen (Empfangsstörungen)
  - Kabel nicht herunterhängen lassen (Stolpergefahr)
- Das Gerät ist nur für den Haushaltsgebrauch bestimmt
- Das Mikrowellengerät ist ausschliesslich zum Zubereiten von Lebensmitteln bestimmt (keine Chemikalien oder andere Materialien erhitzen)
- Das Gerät darf nur unter Aufsicht bedient werden
- Nur **mikrowellenfeste Behälter** verwenden. Niemals «normales» Geschirr aus Plastik, Aluminium oder Papier brauchen und keine grossflächigen Metallgegenstände verwenden (Brand- und Stromschlaggefahr)
- **Niemals Gerät ohne Drehunterlage und Drehteller betreiben**
- **Wichtig! Niemals verschlossene Gläser, Büchsen oder ganze Eier erhitzen (Explosionsgefahr!)**
- **Sicherheitstüre ganz verschliessen. Nur dann und bei eingestellter Mikrowellen-Leistung und bei eingestellter Gardauer startet das Gerät den Betrieb**
- **Nie am Sicherheitsverschluss manipulieren. Sicherstellen, dass Türe sowie die Türdichtungen immer intakt sind**
- **Gerät nie leer laufen lassen (Gefahr von Geräteschaden)**
- **Keine Lebewesen in den Garraum stellen**
- Der Kochvorgang muss überwacht werden!
- Lebensmittel können brennen oder Rauch erzeugen. Wenn Lebensmittel brennen, sofort Netzstecker ziehen. Türe nicht öffnen, das Metallgehäuse ist feuersicher
- Nur Original-Zubehörteile verwenden
- Personen, die mit der Bedienungsanleitung nicht vertraut sind, Kinder sowie Personen unter Alkohol- und Medikamenteneinfluss dürfen das Gerät nicht oder nur unter Aufsicht bedienen



## Hinweise zu dieser Anleitung

Diese Bedienungsanleitung kann nicht jeden denkbaren Einsatz berücksichtigen. Für weitere Informationen oder bei Problemen, die in dieser Bedienungsanleitung nicht oder nicht ausführlich genug behandelt werden, wenden Sie sich an die M-Infoline (Telefonnummer auf der Rückseite dieser Anleitung).

**Bewahren Sie diese Bedienungsanleitung sorgfältig auf und geben Sie diese allenfalls an Nachbenutzer weiter.**

## Auspacken

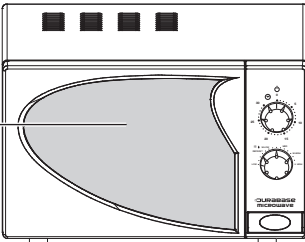
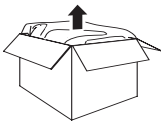

1.

2.



3.

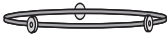

– Mikrowellengerät und Zubehör aus der Verpackung nehmen

– Bitte überprüfen Sie nach dem Auspacken, ob folgende Teile vorhanden sind:

1. Mikrowellengerät
2. Glasdreheller
3. Drehunterlage

– Glasdreheller sorgfältig mit einem handelsüblichen Reinigungsmittel reinigen. Grundgerät mit feuchtem Tuch abwischen und trockenreiben

– Kontrollieren Sie, ob die Netzspannung (230 V) mit der Gerätespannung übereinstimmt (siehe Leistungsschild des Gerätes)

– Vernichten Sie sämtliche Plastikbeutel, denn diese könnten für Kinder zu einem gefährlichen Spielzeug werden!

### Tip:

Bewahren Sie die Verpackung (Karton, Styropor) für spätere Transporte auf (z.B. für Umzüge, Service usw.).



## 4 Übersicht der Geräte- und Bedienelemente

Deutsch

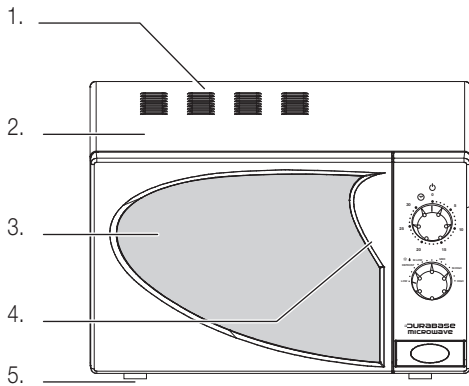

### Mikrowellengerät:

1. Lüftungsschlitze nicht abdecken (Vorsicht, heisser Dampfaustritt!)
2. Gehäuse (Oberseite während Betrieb heiss)
3. Abgedichtete Sicherheitstüre mit Sichtfenster
4. Bedienteil
5. Füsse (Gerät nicht direkt auf kratz- oder wärmeempfindliche Oberfläche stellen)

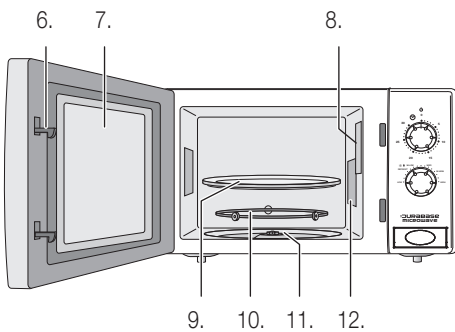

### Garraum:

6. Verschlussshaken von Türe
7. Türe
8. Garraumbeleuchtung
9. Drehteller aus speziellem Glas
10. Drehunterlage
11. Antrieb für Drehunterlage und Drehteller
12. Hellbraune Schutzabdeckung des Magnetrons (nicht entfernen und nicht beschädigen!)

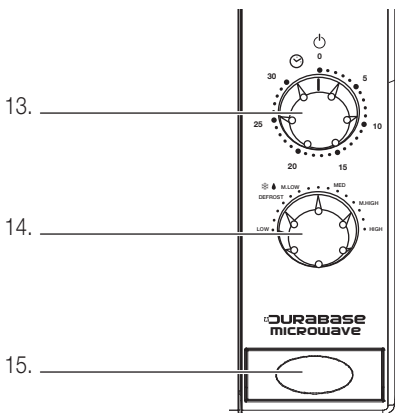

### Bedienteil:

13. Ein-/Ausdreheswitcher mit Timer «🕒» (= Zeitschaltuhr)
14. Drehschalter für stufenlose Einstellung der Mikrowellen-Leistung (90–700 Watt)
15. Öffnungstaste für Sicherheitstüre (fest drücken)



## Kurzanleitung

Diese Kurzanleitung beinhaltet nur die wichtigsten Bedienungsschritte. Aus Sicherheitsgründen empfehlen wir Ihnen die detaillierte Bedienungsanleitung (s. nächste Seite) zu lesen, in der alle wichtigen Funktionen beschrieben sind. Beachten Sie auch die Sicherheitsvorschriften auf den Seiten 2 und 6.

### 1. Aufstellen

Bei der Wahl des Anwendungsortes bitte folgende Punkte beachten:

- Gerät auf einer trockenen, stabilen und ebenen Standfläche und nicht direkt unter einer Steckdose anwenden. Mindestabstand von 60 cm zu Spülbecken und Wasserhähnen einhalten
- Gerät nicht auf empfindliche Unterlagen (z.B. lackierte Möbel), auf oder unter entflammbare, schmelzbare Vorrichtungen und Küchenvorbauten oder in die Nähe von Vorhängen stellen. Mindestabstand von 70 cm einhalten
- **Gerät nicht abdecken und keine Gegenstände darauf stellen. Die Luftschlitze oben freihalten!**
- **Mindestabstand von 10 cm zur Wand und zu anderen Gegenständen einhalten**
- Kabel nicht herunterhängen lassen (Stolpergefahr!), einklemmen oder in die Nähe von heißen Herdplatten legen

### 2. Zusammensetzen

- **Netzstecker ziehen**
- Mit Öffnungstaste Türe öffnen (fest drücken)
- **Drehunterlage** im Garraum auf den Drehmechanismus stellen. Dann **Drehteller** eingemittet auf die Drehunterlage legen

#### Hinweise:

- Das Gerät funktioniert nur, wenn Drehunterlage und Drehteller korrekt eingesetzt sind
- **Gerät nie ohne Drehunterlage und Drehteller betreiben**

### 3. Inbetriebnahme

- Drehschalter «Timer ⌚» auf «0» stellen
- Netzstecker einstecken (230 V / 50 Hz)
- Flüssigkeit/Speise in mikrowellenfestem Behälter mittig auf den Drehteller stellen  
**Wichtig! Niemals verschlossene Gläser, Büchsen oder ganze Eier erhitzen (Explosionsgefahr!)**
- Sicherheitstüre schliessen
- **Das Gerät startet den Betrieb nur bei:**
  - **ganz verschlossener Türe,**
  - **eingestellter Mikrowellen-Leistung und bei**
  - **eingestellter Gardauer «Timer ⌚»**
- Mit dem unteren Drehschalter die gewünschte Koch-Funktion einstellen (siehe auch Tabelle; Seite 11)
- Mit Drehschalter «Timer ⌚» die Gardauer nach Zeit einstellen (1–30 Min.)
- Der Drehschalter «Timer ⌚» übernimmt gleichzeitig die Einschaltfunktion. Das Mikrowellengerät startet dann den Kochvorgang
- Nach Ablauf der Betriebsdauer ertönt ein Gongzeichen und das Gerät schaltet komplett aus

#### Garen

- Siehe Anwendungstabelle Seite 14

#### Erwärmen

- Siehe Anwendungstabelle Seite 17

#### Auftauen

- Siehe Anwendungstabelle Seite 19

### 4. Nach dem Gebrauch

- **Netzstecker ziehen**
- Mit Öffnungstaste Türe öffnen (fest drücken)
- Behälter mit Speisen vorsichtig entnehmen (**Vorsicht: heiss!**)
- Gerät komplett abkühlen lassen
- Gerät aus hygienischen Gründen nach jedem Gebrauch reinigen (siehe «Reinigung» Seite 20)





## 6 Inbetriebnahme

Deutsch



### Vor der ersten Inbetriebnahme

Bitte beachten Sie, dass unsachgemässer Umgang mit Strom tödlich sein kann. Bitte lesen Sie daher die Sicherheitshinweise auf Seite 2 und die nachfolgenden Sicherheitsmassnahmen:

- Keine Gegenstände auf das Gerät stellen (Überheizungs- und Brandgefahr)
- Gerät nicht abdecken. Die Luftschlitze oben immer freihalten
- Mindestabstand von 10 cm zur Wand und zu anderen Gegenständen einhalten. Nach oben 30 cm
- Während des Betriebs Gerät niemals verrücken (Verbrennungsgefahr)
- Gehäuse und Glastüre werden während des Betriebs sehr heiss: Nicht berühren!
- Darauf achten, dass Kinder keine Gelegenheit erhalten, mit dem Gerät zu spielen
- Die Reinigung darf nur nach Ziehen des Netzsteckers und nach kompletter Abkühlung des Gerätes erfolgen
- Gerät nur in trockenen Räumen verwenden

**Vor dem ersten Gebrauch** Drehteller sorgfältig mit warmem Wasser und etwas Spülmittel abwaschen und gut abtrocknen. Das Grundgerät darf nur mit einem angefeuchteten Tuch abgewischt und getrocknet werden (siehe «Reinigung» Seite 20).

### Verwendungszweck

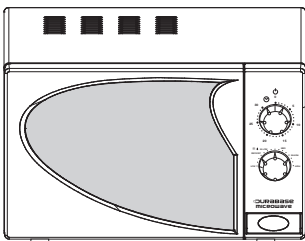

Die Mikrowelle ist eine ideale Ergänzung zu herkömmlichen Garmethoden und eignet sich ausgezeichnet zur zeitsparenden Speisezubereitung.

Das Gerät ist sofort einsatzbereit, braucht keine Vorwärmphase und kann sekundenschnell Temperaturen um den Siedepunkt erreichen. Aufgrund der kurzen Kochzeit bleibt der Eigengeschmack der Lebensmittel erhalten und es findet kein Verkochen statt.

Än Guete!



### **Wichtig!**

- Das Gerät ist nur für den Gebrauch im Haushalt bestimmt



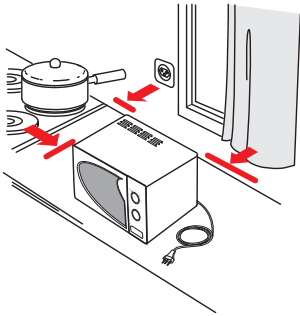

## 1. Aufstellen

Bei der Wahl des Anwendungsortes müssen folgende Punkte berücksichtigt werden:

- **Netzstecker ziehen**
- Gerät auf eine trockene, stabile und ebene Standfläche und nicht direkt unter eine Steckdose stellen. Mindestabstand von 60 cm zu Spülbecken und Wasserhähnen einhalten
- Gerät und Netzkabel nicht auf oder neben heiße Oberflächen (Herdplatte etc.) oder in der Nähe von offenen Flammen abstellen. Mindestabstand von 50 cm einhalten
- Gerät nicht auf empfindliche Unterlagen (z.B. lackierte Möbel), auf oder unter entflammare, schmelzbare Vorrichtungen und Küchenvorbauten oder in die Nähe von Vorhängen stellen. Mindestabstand von 70 cm einhalten
- **Das Gerät ist nicht für den Einbau geeignet: Brandgefahr!**
- **Die hellbraune Schutzabdeckung des Magnetrons (im Garinnenraum) darf nicht entfernt oder beschädigt werden!**
- Gerät nicht abdecken und keine Gegenstände darauf stellen. Die Luftschlitze oben freihalten!
- Mindestabstand von 10 cm zur Wand und zu anderen Gegenständen einhalten. Nach oben mindestens 30 cm freihalten
- Mikrowellengerät so weit wie möglich von TV- und Radiogeräten aufstellen (Empfangsstörungen)
- Netzkabel nicht herunterhängen lassen (Stolpergefahr!)
- Gerät ausser Reichweite von Kindern anwenden. Kinder erkennen die Verletzungsgefahren nicht, die von einem Haushaltsgerät ausgehen können!

## 2. Zusammensetzen

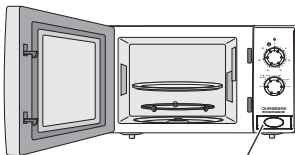
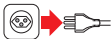

Öffnungstaste

- **Netzstecker ziehen**
- **Gerätetüre** durch Drücken der Öffnungstaste öffnen (fest drücken)
- **Drehunterlage** im Garraum auf den Drehmechanismus stellen (in die vorgesehene runde Ausbuchtung legen)
- Dann **Drehteller** eingemittelt auf die Drehunterlage legen (Kerben auf der Drehteller-Unterseite passen auf die Drehmotornabe)

### Hinweise:

- Drehteller **niemals umgekehrt** einlegen
- Das Gerät funktioniert nur, wenn Drehunterlage und Drehteller korrekt eingesetzt sind
- **Gerät nie ohne Drehunterlage und Drehteller betreiben**



## 8 Inbetriebnahme

Deutsch

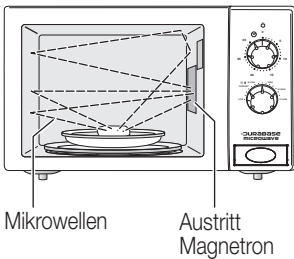

### 3. Mikrowelle, was Sie wissen sollten

Das Mikrowellengerät ist ein praktisches Haushaltgerät, mit dem Speisen und Getränke einfach und schnell aufgetaut oder erwärmt werden können. Nachfolgend erhalten Sie einige Informationen und Tipps im Umgang mit dem Mikrowellengerät:

#### Funktionsweise

Im Geräteinneren werden aus Strom mit einem so genannten Magnetron Mikrowellen erzeugt. Diese bringen die in allen Speisen vorhandenen Wassermoleküle in Schwingung, was zu einer Erwärmung der Speisen führt. Im Gegensatz zu herkömmlichen Kochmethoden, werden bei der Mikrowelle die Speisen von innen nach aussen erwärmt. Wichtig ist eine optimale Verteilung der Mikrowellen im Garraum. Diese erfolgt hier durch einen Drehteller. Die ersten Mikrowellengeräte wurden bereits 1950 hergestellt.

#### Was sind Mikrowellen?

Mikrowellen sind hochfrequente, elektromagnetische Wellen. Sie sind unsichtbar, ähnlich wie bei Radio-, Fernseh-, Natel- und Radarwellen. Sie durchdringen Papier, Glas, Porzellan und Kunststoffe, ohne dass diese erhitzt werden. Von Metall werden sie jedoch, wie Licht an einem Spiegel, reflektiert. Deshalb dürfen keine Metallgefäße zum Kochen verwendet werden. Die Speisen können direkt auf einem mikrowellenfesten Teller oder in speziellen Mikrowellengefäßen (erhältlich in Ihrer MIGROS: z.B. «MICRO-CLEVER» von M-Top-Line) gegart werden. Pfannen und Töpfe sind also unnötig und ungeeignet.

#### Vorteile der Mikrowelle

Die Mikrowelle ist eine gute und moderne Ergänzung zu traditionellen Kochmethoden. Speisen können mit der Mikrowelle auf einfache und vor allem zeitsparende Weise erwärmt werden. Warum ist das Kochen mit Mikrowellen schneller als das konventionelle Kochen? Die Mikrowellen durchdringen das Kochgut sofort nach dem Einschalten und erwärmen alle Wasser-Moleküle im Innern der Lebensmittel. Beim konventionellen Kochen muss die Wärme von der Oberfläche her eindringen, das dauert länger und die Oberfläche wird stärker gegart (verbrannt) als das Innere. Weil es länger dauert werden auch mehr wertvolle Inhaltsstoffe zerstört (verköcht).

Die Geräte müssen auch nicht vorgeheizt werden und sind sofort einsatzbereit. Dank der kurzen Garzeit bleiben die Vitamine, Nährwerte und Mineralien im Gargut und werden nicht mit dem Kochwasser ausgeschwemmt. Das ursprüngliche Aroma und die natürliche Farbe des Gargutes bleiben erhalten.





## Inbetriebnahme

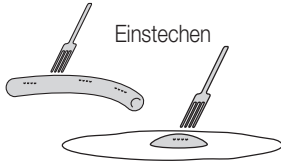

### Kann ich alles garen?

Bis auf wenige Ausnahmen, können Sie alle Speisen in der Mikrowelle erwärmen. **Erwärmen Sie jedoch niemals** ganze Eier, verschlossene Gläser oder Büchsen, denn diese können durch die Hitze im Innern explodieren.

**Wichtig:** «Umschlossene» Lebensmittel wie z.B. Würste, Eidotter (z.B. bei Spiegelei) oder Kartoffeln (Gschwelli) usw. vor dem Erwärmen immer zuerst mehrfach mit einer Gabel einstechen. Der Dampf im Innern kann so problemlos entweichen und das Kochgut platzt nicht.

### Was muss ich beachten?

**Bei Flüssigkeiten:** Wenn Flüssigkeiten wie Wasser erwärmt werden, kann es vorkommen, dass der Siedepunkt von 100 °C in einzelnen Wasserschichten bereits erreicht wurde, aber dennoch keine typische Dampfblasen auftreten. Wird nun das Wasserglas/-tasse entnommen oder verschoben, kann es sein, dass sofort eine Dampfblasenbildung eintritt und somit ein plötzliches Überkochen stattfindet (Verbrühungsgefahr!). Dieser Effekt wird Siedeverzug genannt und ist normal. Sie können diesen verhindern, indem Sie z.B. einen Teelöffel in die Tasse/Glas legen und die Tasse/Glas nach dem Erhitzen noch einige Sekunden im Gerät stehen lassen.

**Allgemein:** Verwenden Sie das Gerät nie ohne Drehteller oder ohne Gargut, da dies zu Geräteschäden durch Überlastung führen kann. Achten Sie immer darauf, dass das Gargut einen Mindestabstand von ca. 3 cm von der Gehäusewand hat, da sonst eine Funkenbildung entstehen kann.

Nahrungsmittel mit grossem Wasser- oder Fettgehalt garen schneller als trockene Produkte. - Tipp: Trockene Lebensmittel anfeuchten. Die Mikrowellen durchdringen das Kochgut nicht regelmässig, weil sie abgelenkt werden, oder weil das Wasser unregelmässig verteilt ist. Dadurch kann das Kochgut unregelmässig erhitzt sein. Tipp: Kochgut periodisch umrühren oder drehen. Speziell Kleinkindernahrung gut umrühren und ausgiebig vorkosten.

Die Mikrowelle erwärmt zwar nur Wasser, das sich in Speisen oder im Gefäss befindet. Durch dessen Erwärmung wird aber auch das Kochgeschirr erhitzt. Nehmen Sie daher das Kochgeschirr immer mit einem Topflappen aus dem Gerät.

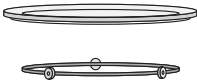

### Sicherheit

Mikrowellen können das Gehäuse nicht verlassen und sind daher für den Benutzer unbedenklich. Auch die Türe hat eine Abschirmung in Form eines Lochbleches (ist durch die Scheibe sichtbar). Die Türe hat zusätzlich einen integrierten Sicherheitsschalter, der beim Öffnen automatisch die Mikrowellenerzeugung abschaltet. **Wichtig:** Achten Sie darauf, dass die Türinnenseite und die Kontaktfläche zum Garraum immer sauber ist.



## 4. Anschliessen

- Drehschalter «Timer ⌚» auf «0» stellen
- Das Gerät ist durch Einstecken des Netzsteckers (230 V / 50 Hz) betriebsbereit

## 5. Funktionen der Bedienelemente

Für eine sehr einfache Bedienung ist das Mikrowellengerät mit 2 Drehschaltern ausgestattet:

### 5.1 Drehschalter für Einstellung der stufenlosen Mikrowellen-Leistung

Mit dem unteren Drehschalter wird die Mikrowellen-Leistung stufenlos eingestellt (90 – 700 Watt).

- Drehschalter auf gewünschte Mikrowellen-Leistung stellen. Typische Anwendungsbeispiele finden Sie in der nebenstehenden Tabelle

### 5.2 Drehschalter «Timer ⌚» für Gerät ein-/ausschalten und Gardauer

Mit dem oberen Drehschalter «Timer ⌚» wird die Gardauer nach Zeit (1–30 Min.) eingestellt. Die Gardauer kann bis max. 30 Minuten eingestellt werden.

- Der «Timer ⌚» arbeitet mechanisch
- Für Betriebszeiten unter 2 Minuten, Drehschalter auf 5 Minuten stellen. Dann auf die gewünschte Zeit zurückdrehen, damit nach dem Kochvorgang der Gong ertönt

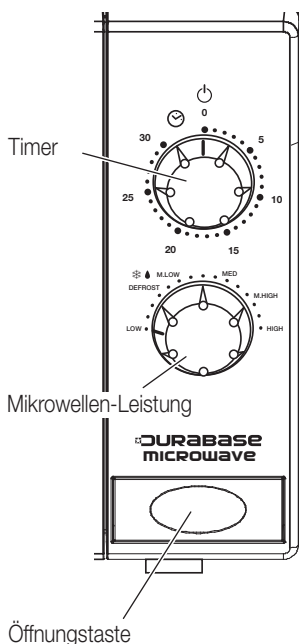

Der Drehschalter «Timer ⌚» übernimmt gleichzeitig die Einschaltfunktion des Mikrowellengerätes:

- Nach Schliessen der Sicherheitstüre startet das Gerät den Betrieb
- Während des Betriebs bleibt der Garraum beleuchtet und der Drehsteller rotiert im Uhrzeigersinn
- Nach Ablauf der eingestellten Zeit ertönt ein Gongzeichen und das Gerät schaltet komplett aus (Garraumbeleuchtung schaltet auch aus)



Schalterstellung	Mikrowellen-Leistung	Anwendung
LOW	ca. 13% (ca. 90 W)	Temperaturen halten, Glace cremiger machen
DEFROST	37% (ca. 260 W)	Zum Auftauen aller Lebensmittel
M.LOW	40% (ca. 280 W)	Schokolade und Butter schmelzen
MED	66% (ca. 460 W)	Für schonendes Erwärmen und Garen von Fisch oder Fleisch
M.HIGH	85% (ca. 600 W)	Für Reis, Fisch, Fleisch, Nudelgerichte oder Saucen, Wiedererwärmen von fertigen Gerichten
HIGH	100% (700 W)	Erwärmen, Wasser oder Tee kochen, frisches Gemüse kochen, Geflügel

### Hinweise:

- Während des Betriebs kann die Mikrowellen-Leistung jederzeit mit dem unteren Drehschalter reguliert werden
- Speisen von Zeit zu Zeit umrühren. Dazu mit Öffnungstaste die Türe öffnen (Gerät schaltet sich dabei automatisch aus).  
Nach dem Umrühren Türe wieder schliessen, um den Kochvorgang fortzusetzen (das Gerät fährt automatisch mit der gleichen Zeiteinstellung fort)
- Der Kochvorgang kann vor Ablauf der eingegebenen Gardauer beendet werden, indem der Drehschalter «Timer ⌚» auf «0» zurückgedreht wird (dabei ertönt ein Gongzeichen und das Gerät schaltet komplett aus)

### Wichtig!



- **Gerät nie ohne Drehunterlage und ohne Drehteller betreiben!**
- **Das Gerät startet den Betrieb nur bei:**
  - ganz verschlossener Türe,
  - eingestellter Mikrowellen-Leistung und bei
  - eingestellter Gardauer «⌚»
  - **Bröt immer nur mit der «DEFROST»-Funktion und nie mit «M.LOW», «MED», «M.HIGH» oder «HIGH» auftauen: Brandgefahr!**

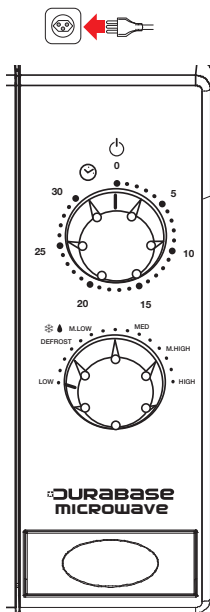

## 6. Garen

Dank der schnellen Gardauer ermöglicht die Mikrowelle eine ausserordentlich schonende Zubereitung von z.B. Gemüse. Die Speisen werden im eigenen Saft oder unter Zusatz von nur wenig Flüssigkeit gegart und die natürlichen Aromastoffe, Vitamine, Spurenelemente und Mineralstoffe bleiben so erhalten.

Die Temperatur erreicht beim Garen mit der Mikrowelle kaum mehr als 100 °C. So entstehen keine Röststoffe und die Speisen werden nicht gebräunt – ideal für Diät- und Schonkostgerichte!

- Drehschalter «Timer ⌚» auf «0» stellen
- Netzstecker einstecken (230 V / 50 Hz)
- Gerätetüre öffnen (Öffnungstaste fest drücken)
- Speise in mikrowellenfesten Behälter geben und zudecken
- Behälter mittig auf den Drehteller stellen
- Sicherheitstüre schliessen
- Den unteren Drehschalter auf «HIGH» stellen
- Mit Drehschalter «Timer ⌚» die Gardauer einstellen (bis max. 30 Min.)

### Hinweise:

- Typische Garzeiten finden Sie in der Tabelle Seite 14
- Beachten Sie die Hinweise auf den Verpackungen von Fertig-/Tiefkühl-Produkten
- Das Gerät startet den Garvorgang
- Während des Betriebs gelegentlich Türe öffnen und Gargut kurz umrühren. **Vorsicht! Entweichender Dampf!**
- Nach Ablauf der eingestellten Zeit ertönt ein Gongzeichen und das Gerät schaltet komplett aus

– **Standzeit** (je nach Rezept): Nach dem Garen muss sich die Temperatur im Gericht noch gleichmässig verteilen, daher Gericht kurz stehen lassen.

**Vorsicht** beim Abnehmen des Deckels/Abdeckung kann heisser Dampf entweichen! Die Speisen sind sehr heiss und erhitzen den Behälter; Topflappen verwenden!

- Der Kochvorgang kann vor Ablauf der eingegebenen Gardauer beendet werden, indem der Drehschalter «Timer ⌚» auf «0» zurückgedreht wird (dabei ertönt ein Gongzeichen und das Gerät schaltet komplett aus)



### Wichtig!

- Gerät nie ohne Drehunterlage und ohne Drehteller betreiben!
- Das Gerät startet den Betrieb nur bei ganz verschlossener Türe
- Gerät während des Garvorgang nie unbeaufsichtigt lassen

### Hinweise:

- Speisen in der Mikrowelle erhitzen sich von innen nach aussen. Um lokale Überhitzung, zu vermeiden, Gargut entsprechend mit genügend Flüssigkeit garen und gelegentlich umrühren
- **Erwärmen Sie niemals ganze Eier, verschlossene Gläser oder Büchsen, denn diese können durch die Hitze im Innern explodieren**
- **Wichtig:** «Umschlossene» Lebensmittel wie z.B. Würste, Eidotter (z.B. bei Spiegelei) oder Kartoffeln (Gschwelkti) usw. vor dem Erwärmen immer zuerst mehrfach mit einer Gabel einstechen. Der Dampf im Innern kann so problemlos entweichen und das Kochgut platzt nicht
- Erwärmen von Kleinkindernahrung oder Schoppen: Vorsicht, die Lebensmittel können im Inneren ungleich heiss sein. Sicherheitstipp: Das Kochgut mehrmals gut umrühren und nach dem Erwärmen eine Zeit lang stehen lassen
- Kleine Portionen benötigen weniger Kochzeit als grosse (doppelte Menge = fast doppelte Zeit). Grössere oder dichtere Speisen (z.B. Kartoffel, Steak) am Rand des Behälters platzieren
- Beim Garen werden in der Regel die Gerichte immer zugedeckt, damit sie nicht austrocknen. Es gelten hier wie beim Kochen auf dem Herd die gleichen Regeln
- Zum Abdecken Mikrowellen-Folie oder mikrowellenfeste Behälter, Deckel sowie Abdeckhauben verwenden (erhältlich in Ihrer MIGROS: z.B. «MICRO CLEVER» von M-Top-Line)
- Zubereiten von Fertiggerichten (erhältlich in Ihrer MIGROS): Karton entfernen und die Deckelfolie der Schale mit einem spitzen Messer mehrmals einstechen
- Popcorn-Körner für die Mikrowelle dürfen NUR in Originalpackung zubereitet werden; Schachtel in das Gerät stellen (erhältlich in Ihrer MIGROS)

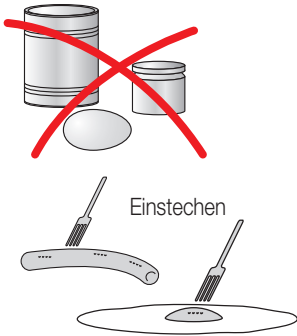

**6.1 Typische Garzeiten:**

Bei den nachfolgenden Gar-Beispielen handelt es sich um Richtwerte. Die Beispiele gehen von einer Zimmertemperatur des Gemüses aus. Bei Speisen direkt aus dem Kühlschrank gelten längere Garzeiten.

<b>Lebensmittel</b>	<b>Menge *)</b>	<b>Garzeit **)</b>	<b>Hinweis</b>
<b>Artischocken</b>	1 Stk. (400 g)	10–12	ganz garen, 5 EL Wasser beifügen
<b>Auberginen</b>	1000 g	20	in Scheiben schneiden, mit Zitrone beträufelt
<b>Blumenkohl</b>	1000 g	20	teilen, 5 EL Wasser beifügen
<b>Broccoli</b>	1000 g	20	5 EL Wasser beifügen
<b>Karotten</b>	500 g	4	in Scheiben schneiden, mit Wasser bedecken
<b>Kartoffeln (geschält)</b>	1 Stk. (175 g)	4	halbieren, 5 EL Wasser beifügen
<b>Schalenskartoffeln</b>	1 Stk. (75 g)	1½	mehrfach einstechen, 4 EL Wasser beifügen
<b>Kohlrabi</b>	100 g	1½	in Scheiben oder Streifen schneiden, 5 EL Wasser beifügen
<b>Lauch (Porree)</b>	75 g	1	in Ringe schneiden, 4 EL Wasser beifügen
<b>Maiskolben</b>	ganze (1000 g)	5	ganz garen, 5 EL Wasser beifügen
<b>Peperoni (grün)</b>	1 Stk. (90 g)	½	in Streifen schneiden, 4 EL Wasser beifügen
<b>Rotkohl</b>	500 g	8–12	in Streifen schneiden, 5 EL Brühe beifügen
<b>Zucchini</b>			in Scheiben schneiden, 1 EL Wasser beifügen

\*) pro Durchgang

\*\*) in Stellung «HIGH»; Angaben in Minuten



## 7. Erwärmen von fertigen Gerichten und Getränken

Portionengerecht vorbereitet und in den Kühlschrank gestellt, sind Gerichte in der Mikrowelle in kurzer Zeit erwärmt und schmecken wie frisch zubereitet.

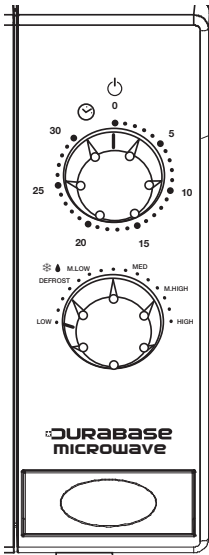
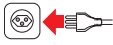

- Drehschalter «Timer ⌚» auf «0» stellen
- Netzstecker einstecken (230 V / 50 Hz)
- Gerätetüre öffnen (Öffnungstaste fest drücken)
- Speise in mikrowellenfesten Behälter geben und zudecken  
**Vorsicht: Getränke** (z.B. Kaffee, Tee, Milch, Kakao etc.) **nicht zudecken!**
- Behälter mittig auf den Drehteller stellen
- Sicherheitstüre schliessen
- Den unteren Drehschalter auf «HIGH» stellen
- Mit Drehschalter «Timer ⌚» die Gardauer einstellen (bis **max. 30 Minuten**)

### Hinweise:

- Typische Garzeiten finden Sie in der nebenstehenden Tabelle
- Beachten Sie die Hinweise auf den Verpackungen von Fertigprodukten
- Das Gerät startet den Garvorgang
- Während des Betriebs gelegentlich Türe öffnen und Gargut kurz umrühren. **Vorsicht! Entweichender Dampf!**
- Nach Ablauf der eingestellten Zeit ertönt ein Gongzeichen und das Gerät schaltet komplett aus
- Der Kochvorgang kann vor Ablauf der eingegebenen Gardauer beendet werden, indem der Drehschalter «Timer ⌚» auf «0» zurückgedreht wird (dabei ertönt ein Gongzeichen und das Gerät schaltet komplett aus)



- **Vorsicht** beim Abnehmen des Deckels/Abdeckung kann heisser Dampf entweichen! Die Speisen sind sehr heiss und erhitzen den Behälter; Topflappen verwenden!

### Wichtig!

- **Gerät nie ohne Drehunterlage und ohne Drehteller betreiben!**

### Hinweise:

- Speisen in der Mikrowelle erhitzen sich von innen nach aussen. Um lokale Überhitzung, zu vermeiden, Kochgut entsprechend mit genügend Flüssigkeit erwärmen (mit Wasser, Bouillon) und gelegentlich umrühren

Fortsetzung ...

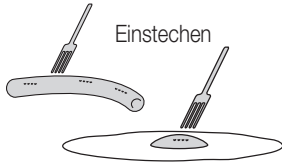
**Hinweise (Fortsetzung):**

- Gerichte mit Fleisch-, Fisch- oder Gemüsesauce flach verteilen. Dann mit etwas Sauce begiessen (für schnelles, gleichmässiges Erwärmen, ohne auszutrocknen)
- **Kleinkindernahrung oder Schoppen:** Vorsicht, die Lebensmittel können im Inneren ungleich heiss sein. Sicherheitstipp: Kochgut mehrmals gut umrühren und nach Erwärmen eine Zeit lang stehen lassen
- Lebensmitteln, die mit einer Haut überzogen sind, z.B. Tomaten oder Auberginen, mit einer Gabel einstechen (Lebensmittel können durch den entstehenden Innendruck aufplatzen)

- **Siedeverzug:** Wenn Flüssigkeiten wie Wasser erwärmt werden, kann es vorkommen, dass der Siedepunkt von 100 °C in einzelnen Wasserschichten bereits erreicht wurde, aber dennoch keine typische Dampfblasen auftreten. Wird nun das Wasserglas/-tasse entnommen oder verschoben, kann es sein, dass sofort eine Dampfblasenbildung eintritt und somit ein plötzliches Überkochen stattfindet (Verbrühungsgefahr!). Dieser Effekt wird Siedeverzug genannt und ist normal. Sie können diesen verhindern, indem Sie z.B. einen Teelöffel in die Tasse/Glas legen und die Tasse/Glas nach dem Erhitzen noch einige Sekunden im Gerät stehen lassen
- Gemüse-, Kartoffel-, Reis-, Nudel- oder Eintopfgerichte vor dem Erwärmen mit etwas Wasser, Bouillon oder Öl beträufeln
- Damit weder Flüssigkeit noch Aromastoffe entweichen können und die Speisen sich gleichmässig erwärmen, sollten sie zugedeckt werden (mit Deckel oder Mikrowellen-Folie oder -Abdeckhaube)
- Gebratenes Fleisch jeweils mit Öl bestreichen (Oberflächen bleiben frisch und trocknen nicht aus)
- Kalt gewordene Getränke in hohen und schmalen mikrowellenfesten Gefässen erwärmen. Nicht zudecken und nur 2/3 füllen
- Zum Abdecken Mikrowellen-Folie oder mikrowellenfeste Behälter, Deckel sowie Abdeckhauben verwenden (erhältlich in Ihrer MIGROS: z.B. «MICRO CLEVER» von M-Top-Line)



## 7.1 Typische Garzeiten von fertigen Gerichten/Getränken:

Lebensmittel	Menge *)	Garzeit **)	Hinweis
<b>Tellergericht</b> (z.B. Schnitzel mit Reis, Bohnen)	400 g	2–3	mit Abdeckung garen
<b>Kartoffeln</b>	150 g	2	mit Wasser beträufeln, mit Abdeckung
<b>Langkornreis</b>	150 g	2	mit Öl beträufeln, mit Abdeckung garen
<b>Nudeln</b>	150 g	2–3	mit Wasser beträufeln, mit Abdeckung garen
<b>Gemüse</b>	150 g	2–3	mit Abdeckung
<b>Fischfilet</b>	200 g	2–3	mit Öl bestreichen, mit Abdeckung garen
<b>Schweine- schnitzel (paniert)</b>	200 g	2–3	ohne Abdeckung garen
<b>½ Poulet</b>	350 g	2–3	mit Öl bestreichen, ohne Abdeckung garen
<b>Kaffee, Tee</b>	150 ml	1	
<b>Wasser, Glühwein</b>	150 ml	1	
<b>Milch, Kakao</b>	150 ml	½	
<b>Klare Brühe</b>	250 ml	2	
<b>Gebundene Suppe</b>	250 ml	2–3	mit Abdeckung garen, 1x umrühren
<b>Milch</b>	100 ml	½–1	Kühlschranktemperatur, ohne Abdeckung garen
<b>Baby-Früh- tebrei</b>	200 ml	½–1	Zimmertemperatur, ohne Abdeckung garen

\*) pro Durchgang

\*\*) in Stellung «HIGH»; Angaben in Minuten



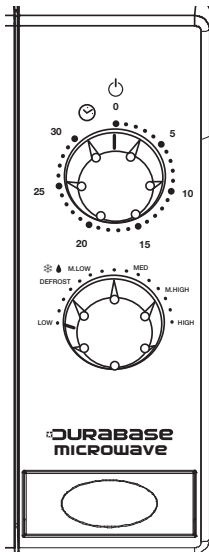

## 8. Auftauen

Die Auftaufunktion «DEFROST» ermöglicht ein schnelles, gleichmäßiges Auftauen von Tiefkühlprodukten.

- Drehschalter «Timer ⌚» auf «0» stellen
- Netzstecker einstecken (230 V / 50 Hz)
- Gerätetüre öffnen (Öffnungstaste fest drücken)
- Speise in mikrowellenfesten Behälter geben und zudecken
- Behälter mittig auf den Drehteller stellen
- Sicherheitstüre schliessen
- Unteren Drehschalter auf Stufe «DEFROST» stellen
- Mit Drehschalter «Timer ⌚» die Gardauer einstellen (bis **max. 30 Minuten**)

### Hinweise:

- Typische Auftauzeiten finden Sie in der nebenstehenden Tabelle
- **Sicherheitstipp:** Überprüfen Sie die Schalterstellungen jedes Mal und vergewissern Sie sich speziell beim Auftauen mit langen Zeiten, dass der Leistungsschalter auf «DEFROST» steht
- Beachten Sie die Hinweise auf den Verpackungen von Tiefkühl-Produkten. Angegebene Auftauzeiten unbedingt einhalten, da das Gefriergut ausserhalb der Mikrowelle noch «nachtaut»
- Das Gerät startet den Auftauvorgang
- Während des Betriebs gelegentlich Türe öffnen und Auftaugut kurz umrühren. **Vorsicht! Entweichender Dampf!**
- Nach Ablauf der eingestellten Zeit ertönt ein Gongzeichen und das Gerät schaltet komplett aus

### 8.1 Wichtige Hinweise zum Auftauen

- Auftaugut in kleinere Stücke teilen
- Flache Lebensmittel tauen schneller auf als blockförmige
- Backwaren (Brot, Brötchen, Kuchen etc.) immer **ohne Abdeckung** auftauen, da sie sonst weich werden. Haushaltspapier unter Backgut legen (saugt Flüssigkeit auf). Nach dem Auftauprozess Papier entfernen, damit es nicht am Backgut anklebt
- **Niemals Brot in den Positionen «M.LOW», «MED», «M.HIGH» oder «HIGH» auftauen: Brandgefahr!**
- Dem Tiefkühlgut stets etwas Flüssigkeit beifügen
- Beim Auftauen von ungleich dicken Lebensmitteln (z.B. ganzen Fischen oder Geflügel), die dünnen Teile (Schwanzstück oder Flügel) auf der Oberfläche mit etwas Alufolie abdecken  
**Vorsicht! Alufolie mind. 3 cm von den Innenwänden entfernt halten, da sich sonst Funken bilden können**



- Darauf achten, dass das Auftaugut nicht angegart wird
- Mikrowellen-Folie, mikrowellenfeste Behälter, Deckel sowie Abdeckhauben sind in Ihrer MIGROS erhältlich (z.B. «MICRO CLEVER» aus dem M-Top-Line Programm)
- **Gerät nie ohne Drehunterlage und ohne Drehteller betreiben!**
- **Das Gerät startet den Betrieb nur bei:**
  - ganz verschlossener Türe,
  - eingestellter Mikrowellen-Leistung und bei
  - eingestellter Gardauer «☺»
- **Aufgetaute Lebensmittel unmittelbar weiterverarbeiten, verzehren oder in den Kühlschrank stellen**

### 8.2 Typische Auftauzeiten:

Die Beispiele basieren auf einer Lebensmitteltemperatur von -18 °C:

Lebensmittel	Menge	Auftauzeit *)	Nachtauzeit **)	Hinweise
Poulet-schenkel	500 g	10-12	15	Geflügel in eine Schale legen. Die Schale kann auf einen umgedrehten Teller gestellt werden, damit es auf Höhe des Magnetrons liegt. Mehrmals wenden
Poulet	1000 g	20	20	
Güggeli	1000 g	20	25	
Brötchen	1 Stk. (40 g)	½	5	danach toasten
Weissbrot	500 g	4	10	auf einem Metallgitter nachtauen lassen
Halbweissbrot	500 g	4	10	
Vollkornbrot	500 g	4	45	
Pizza	1 Stk. (175 g)	4		
Früchtekuchen	1 Stk. (75 g)	1½	10	
Käsekuchen	100 g	1½	20	
Rührkuchen	75 g	1	5	
Käse-Rahm-Torte	ganze (1000 g)	5	120	
Schoko-Rahm-Torte	1 Stk. (90 g)	½	10	
Gemüse	500 g	8-12	15	wenden und aufteilen

\*) in Stellung «DEFROST»; Angaben in Minuten

\*\*\*) ausserhalb von Mikrowelle; Angaben in Minuten



## 9. Nach dem Gebrauch

- Am Ende der Betriebsdauer ertönt ein gut hörbares Glockensignal
- Bei Nichtgebrauch Drehschalter «Timer ⌚» auf «0» stellen
- Netzstecker ziehen
- Gerät komplett abkühlen lassen
- Gerät aus hygienischen Gründen nach jedem Gebrauch reinigen (siehe nachfolgendes Kapitel «Reinigung»)

## Reinigung

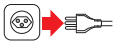

### Gehäuse und Bedienteil

Ziehen Sie vor jeder Reinigung den Netzstecker und lassen Sie das Gerät komplett abkühlen. Das Grundgerät und Netzkabel niemals ins Wasser tauchen oder unter fließendem Wasser reinigen. Keine scheuernden Reinigungs- oder Reinigungshilfsmittel verwenden. Nur mit einem weichen, leicht feuchten Tuch reinigen und danach gut trocknen lassen. Den Netzstecker dabei nicht berühren bzw. nie feucht reinigen.

#### **Wichtig!**

- *Es darf dabei kein Wasser in die Luftschlitze laufen!*



### Garraum und Sicherheitstüre

- Garraum und Sicherheitstüre samt Dichtungen und Sichtfenster nur mit einem feuchten Tuch oder nichtkratzendem Schwamm gründlich reinigen (nicht mit grüner Schwammseite) und trocknen
- Nur bei starker Verschmutzung Reinigungsmittel verwenden. Darauf achten, dass keine Seifenrückstände im Garraum zurückbleiben (garende Speisen können sonst verderben)

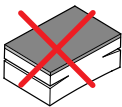

#### **Hinweis:**

- Den Garraum nach der Reinigung vollkommen trocken und geruchsfrei halten





### Drehunterlage und Glasdrehteller

- Glasdrehteller mit warmem Wasser und einem handelsüblichen Reinigungsmittel reinigen und dann gut abtrocknen. Drehteller kann auch in den Geschirrspüler gegeben werden
- Drehunterlage mit warmem Wasser sorgfältig abspülen und gut abtrocknen. Die Drehrollen sollen leichtgängig bleiben, damit eine gleichmässige Rotation gewährleistet ist
- Sollten Drehunterlage oder -teller angerissen/gebrochen sein, erhalten Sie Ersatz beim nächsten MIGROS-Kundendienst

## Aufbewahrung / Wartung

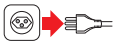

### Aufbewahrung

Bei Nichtgebrauch des Gerätes immer den Netzstecker ziehen. Bewahren Sie das Mikrowellengerät an einem trockenen und für Kinder unzugänglichen Ort auf. Wird das Gerät längere Zeit nicht benutzt, sollte das Gerät vor übermässigem Staub, Schmutz oder Feuchtigkeit geschützt werden.

### Wartung

Das Mikrowellengerät ist wartungsfrei und braucht nicht geschmiert oder geölt zu werden. Türdichtungen sauber halten und regelmässig reinigen. Kabel und Stecker regelmässig auf Beschädigungen untersuchen.

## 22 Störungen

Deutsch

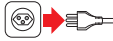
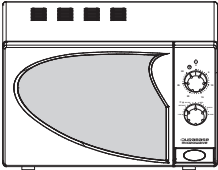
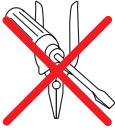

Reparaturen am Gerät dürfen nur durch den MIGROS-Service durchgeführt werden. Durch nicht fachgerechte Reparaturen und nicht verwenden von Original-Ersatzteilen können Gefahren für den Benutzer entstehen.

Bei unfachgerechten Reparaturen kann keine Haftung für eventuelle Schäden übernommen werden. In diesem Fall erlischt auch der Garantianspruch.

Falls Sie eine Störung mit Hilfe der folgenden Übersicht nicht selber beheben können, wenden Sie sich an den nächsten MIGROS-Kundendienst oder an die M-Infoline (Telefonnummer auf Rückseite dieser Anleitung).

**Wichtig:** Bei Störungen, defektem Gerät oder Verdacht auf Defekt nach einem Sturz sofort Netzstecker ziehen.

Störung	mögliche Ursache	Fehlerbehebung	Seite
Gerät startet nicht	- Netzstecker nicht richtig eingesteckt	- Ausstecken. Nach 10 Sekunden wieder einstecken	10
	- Sicherung durchgebrannt und der Leistungsschutzschalter spricht an	- Sicherung durch MIGROS-Service auswechseln lassen	22
	- Steckdose fehlerhaft	- Steckdose mit anderen Geräten testen	
	- Türe nicht richtig geschlossen	- Türe richtig schliessen	11
	- Gardauer nicht gewählt	- Gardauer mit Drehschalter wählen	10
Funkenbildung	- Verwenden Sie ungeeignetes Kochgeschirr?	- Mikrowellenfeste Behälter verwenden	2, 8
	- Ist kein Gargut im Gerät?	- Immer mit Gargut betreiben	2
	- Wird Alufolie verwendet?	- Abstand von mindestens 3 cm zwischen Alufolie und Innenwänden einhalten	18
Drehunterlage macht Störgeräusche während des Betriebs	- Die Rollen oder Garraumboden sind verschmutzt	- Drehunterlage reinigen	21
Mikrowellengerät stört TV- und Radioempfang	- Radio- und TV-Empfang kann gestört werden, das ist normal und nicht gefährlich	- Geräte mit genügend grossem Abstand aufstellen	2, 7
Beleuchtung im Garraum ist schwach	- Während des Betriebs mit kleiner Mikrowellenleistung ist dies normal		





## Störungen

Störung	mögliche Ursache	Fehlerbehebung	Seite
Heisser Dampf sammelt sich an der Türe an oder tritt aus den Lüftungsschlitzen	– Während des Betriebs tritt Dampf aus dem Gargut, jedoch noch stärker aus den Lüftungsschlitzen. Dampf kann sich aber auch an der Türe, wo es kühl ist ansammeln. Das ist normal und nicht gefährlich		
Gerät wurde unabsichtlich ohne Gargut gestartet		– Drehschalter «Timer» ☺ » auf «0» stellen	10, 11

## Entsorgung



- Ausgediente Geräte bei einer Verkaufsstelle zur kostenlosen, fachgerechten Entsorgung abgeben
- Geräte mit gefährlichem Defekt sofort entsorgen und sicherstellen, dass sie nicht mehr verwendet werden können
- Geräte nicht mit dem Hauskehricht entsorgen (Umweltschutz!)



## 24 Technische Daten

Deutsch

Nennspannung	230 Volt / 50 Hz
Nennleistung	1150 Watt
Mikrowellen-Leistung <i>min.</i>	90 Watt
Mikrowellen-Leistung <i>max.</i>	700 Watt
Garrauminhalt	17 Liter
Glasdrehsteller	ø 27 cm
Masse (Breite x Höhe x Tiefe)	ca. 465 x 290 x 320 mm
Länge Netzkabel	ca. 1.0 m
Gewicht Grundgerät	ca. 12.7 kg
Materialien	<ul style="list-style-type: none"><li>- Mikrowellengerät (Gehäuse) Metall / Kunststoff</li><li>- Sicherheitstüre Metall / Glas / Kunststoff</li><li>- Drehteller Glas</li><li>- Drehunterlage Kunststoff</li></ul>
Funkentstört	Nach EU-Norm
Zulassung	SEV / CE
Produkte Garantie	2 Jahre
Zubehör (im Preis inbegriffen)	Glasdrehsteller, Drehunterlage

Im Interesse der technischen Weiterentwicklung sind Konstruktions- oder Ausführungsänderungen am Gerät vorbehalten.

**MIGROS**

MIGROS-GENOSSENSCHAFTS-BUND, CH-8031 Zürich





## Garantie



2 JAHRE GARANTIE  
2 ANS DE GARANTIE  
2 ANNI DI GARANZIA

Die MIGROS übernimmt während zwei Jahren seit Kaufabschluss die Garantie für Mängelfreiheit und Funktionsfähigkeit des von Ihnen erworbenen Gegenstandes.

Die MIGROS kann die Garantieleistung wahlweise durch kostenlose Reparatur, gleichwertigen Ersatz oder durch Rückerstattung des Kaufpreises erbringen. Weitere Ansprüche sind ausgeschlossen.

Nicht unter die Garantie fallen normale Abnutzung sowie die Folgen unsachgemässer Behandlung oder Beschädigung durch den Käufer oder Drittpersonen sowie Mängel, die auf äussere Umstände zurückzuführen sind. Die Garantieverpflichtung erlischt bei Reparaturen durch nicht MIGROS-autorisierte Servicestellen. Garantieschein oder Kaufnachweis (Kassabon, Rechnung) bitte sorgfältig aufbewahren. Bei Fehlen desselben wird jeder Garantieanspruch hinfällig.

## MIGROS

**Service**

Reparatur- oder pflegebedürftige Geräte werden in jeder Verkaufsstelle entgegengenommen.



M-INFOLINE  
0848 84 0848  
[www.migros.ch](http://www.migros.ch)

Haben Sie weitere Fragen? Die M-Infoline hilft Ihnen gerne weiter unter der Tel.-Nr. 0848 84 0848 von Montag bis Freitag 08.00 – 18.30 Uhr

(8 Rp./Min. von 08.00 – 17.00 Uhr, 4 Rp./Min. von 17.00 – 18.30 Uhr).

E-Mail: [m-infoline@mgb.ch](mailto:m-infoline@mgb.ch)

