

# Canon

# EOS 1200



**FRANÇAIS**

**MODE D'EMPLOI**

Le « Guide de référence rapide » est inclus à la fin de ce mode d'emploi.

# Introduction

L'EOS 1200D est un appareil photo numérique reflex à objectif interchangeable haute performance équipé d'un capteur CMOS aux détails fins d'environ 18,0 mégapixels, du processeur DIGIC 4 et d'un système autofocus de grande précision et à grande vitesse doté de 9 collimateurs AF. Il offre une prise de vue en rafale d'environ 3,0 images par seconde, une prise de vue avec Visée par l'écran et un enregistrement vidéo Full-HD (Full High-Definition).

Il peut s'adapter à tout moment à tout type de prise de vue et il est équipé de nombreuses fonctions pour les prises de vue exigeantes.

## **Consultez ce mode d'emploi tout en utilisant votre appareil photo pour vous familiariser avec ce dernier**

Un appareil photo numérique permet de visionner sur-le-champ l'image capturée. Tout en lisant ce mode d'emploi, procédez à des essais de prise de vue pour voir le résultat. Ceci vous aidera à mieux connaître votre appareil photo.

Afin d'éviter les photos bâclées ou les accidents, lisez en premier les « Consignes de sécurité » (p. 307-309) et les « Précautions d'utilisation » (p. 20, 21).

## **Essais de prise de vue avant utilisation et responsabilité**

Une fois les photos prises, affichez les images pour vérifier qu'elles ont bien été enregistrées. Canon ne peut être tenu pour responsable des pertes ou désagréments occasionnés en cas de défectuosité de l'appareil ou de la carte mémoire empêchant l'enregistrement des photos ou leur téléchargement sur un ordinateur.

## **Droits d'auteur**

La loi régissant les droits d'auteur dans votre pays peut interdire l'utilisation sur la carte mémoire d'images enregistrées ou bien de musique et d'images accompagnées de musique protégées par des droits d'auteur dans un cadre autre que le cadre privé. Notez également que la prise de vue lors de représentations ou d'expositions publiques peut être interdite, même à des fins strictement personnelles.

# Liste de vérification des éléments

Avant de commencer, vérifiez qu'il ne manque aucun des accessoires ci-dessous parmi les éléments fournis avec votre appareil photo. Si un accessoire venait à manquer, contactez votre revendeur.

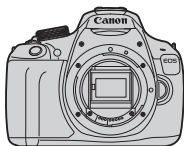

**Appareil photo**  
(avec œilleton et bouchon  
du boîtier)



**Batterie LP-E10**  
(avec couvercle de  
protection)



**Chargeur de batterie  
LC-E10/LC-E10E\***

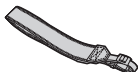

**Courroie large**



**Câble d'interface**

\* Le chargeur de batterie LC-E10 ou LC-E10E est fourni. (Le LC-E10E est livré avec un cordon d'alimentation.)

- Les modes d'emploi et DVD/CD-ROM fournis sont répertoriés sur la page suivante.
- Si vous avez fait l'acquisition d'un kit d'objectifs, vérifiez que les objectifs sont inclus.
- Avec certains types de kit d'objectifs, les modes d'emploi des objectifs peuvent également être inclus.
- Veillez à ne perdre aucun des accessoires ci-dessus.

## Modes d'emploi et DVD/CD-ROM

Le mode d'emploi est composé d'un livret et de manuels électroniques (fichiers PDF sur le DVD-ROM).

---



Mode d'emploi simplifié



### EOS Camera Instruction Manuals Disk (DVD-ROM)

Contient les manuels suivants au format PDF :

- Mode d'emploi (version détaillée)
- Modes d'emploi des logiciels fournis sur l'EOS Solution Disk

\* Vous trouverez les instructions pour consulter les modes d'emploi sur le DVD-ROM aux pages 315-316.



### EOS Solution Disk

Inclut différents logiciels. Pour connaître les détails et la procédure d'installation des logiciels, voir pages 319-321.

## Cartes compatibles

L'appareil photo peut utiliser les cartes suivantes quelle que soit leur capacité : **Si la carte est neuve ou a été formatée précédemment sur un autre appareil photo ou ordinateur, il est recommandé de la formater avec cet appareil photo** (p. 50).

- Cartes mémoire SD
- Cartes mémoire SDHC
- Cartes mémoire SDXC



L'appareil photo peut utiliser des cartes UHS-I, mais étant donné qu'il n'est pas compatible avec la norme UHS-I, les vitesses de lecture et d'écriture seront équivalentes tout au plus à la classe de vitesse SD de 10.

## Cartes capables d'enregistrer des vidéos

**Pour enregistrer des vidéos, optez pour une carte SD de grande capacité affichant une classe de vitesse SD de 6 « CLASS<sup>®</sup>6 » ou supérieure.**

- Pour enregistrer des vidéos, si vous utilisez une carte dont la vitesse d'écriture est lente, l'enregistrement risque de ne pas s'effectuer correctement. En outre, si vous lisez une vidéo sur une carte dont la vitesse de lecture est lente, celle-ci risque de ne pas être lue correctement.
- Si vous souhaitez prendre des photos pendant que vous enregistrez une vidéo, il est nécessaire d'utiliser une carte encore plus rapide.
- Pour vérifier la vitesse de lecture/écriture de la carte, consultez le site Web du fabricant de la carte.



Dans ce mode d'emploi, « carte » fait référence aux cartes mémoire SD, cartes mémoire SDHC et cartes mémoire SDXC.

\* **L'appareil est livré sans carte permettant l'enregistrement d'images/vidéos.** Vous devez l'acheter séparément.

# Guide de démarrage rapide

1

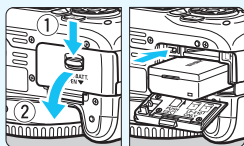

**Insérez la batterie** (p. 32).

- Pour charger la batterie, voir page 30.

2

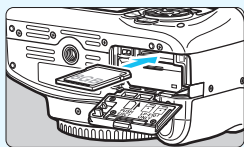

**Insérez une carte** (p. 32).

- Insérez la carte dans l'emplacement de carte en prenant soin de tourner l'étiquette vers le dos de l'appareil.

3

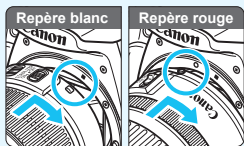

**Montez l'objectif** (p. 40).

- Alignez le repère blanc ou rouge de l'objectif sur celui de même couleur de l'appareil photo.

4

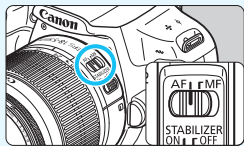

**Positionnez le sélecteur de mode de mise au point de l'objectif sur <AF>** (p. 40).

5

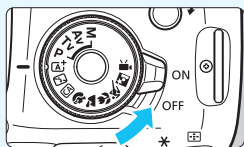

**Positionnez le commutateur d'alimentation sur <ON>** (p. 35).

- Lorsque l'écran LCD affiche l'écran de réglage de la date/heure/zone, voir page 37.

6

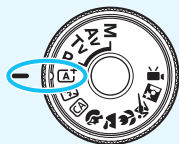

**Positionnez la molette de sélection des modes sur <A+> (Scène intelligente auto) (p. 56).**

- Tous les réglages nécessaires de l'appareil photo sont définis automatiquement.

7

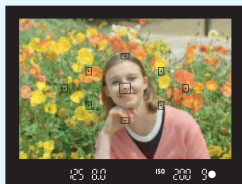

**Effectuez la mise au point sur le sujet (p. 45).**

- Regardez dans le viseur et orientez le centre du viseur sur le sujet.
- Enfoncez le déclencheur à mi-course et l'appareil photo effectuera la mise au point.
- Au besoin, le flash intégré se relèvera automatiquement.

8

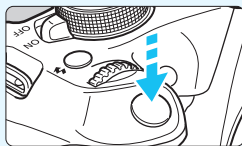

**Prenez la photo (p. 45).**

- Enfoncez le déclencheur à fond pour prendre la photo.

9









**Vérifiez l'image (p. 180).**

- L'image qui vient d'être capturée s'affiche pendant 2 secondes sur l'écran LCD.
- Pour afficher à nouveau l'image, appuyez sur la touche <▶> (p. 80).

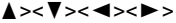





- Pour prendre des photos tout en regardant l'écran LCD, voir « Prise de vue avec Visée par l'écran » (p. 133).
- Pour afficher les images capturées, voir « Lecture des images » (p. 80).
- Pour effacer une image, voir « Effacement des images » (p. 227).

# Conventions utilisées dans ce mode d'emploi

## Icônes utilisées dans ce mode d'emploi

-  : Représente la molette principale.
-  : Représente le joypad  en haut, en bas, à gauche et à droite.
-  : Représente la touche de réglage.
- , , ,  : Indique que la fonction correspondante reste active respectivement pendant 4, 6, 10 ou 16 secondes lorsque vous relâchez la touche.

\* Dans ce mode d'emploi, les icônes et les repères représentant les touches, molettes et réglages de l'appareil correspondent aux icônes et aux repères figurant sur l'appareil et sur l'écran LCD.

-  : Indique une fonction modifiable en appuyant sur la touche <MENU> et en modifiant le réglage.
-  : Si cette icône apparaît dans le coin supérieur droit d'un titre de page, elle indique qu'une fonction est uniquement disponible dans les modes Zone de création (p. 26).
- (p. \*\*) : Numéros des pages de référence pour de plus amples informations.
-  : Avertissement pour prévenir les problèmes de prise de vue.
-  : Informations complémentaires.
-  : Astuce ou conseil pour une meilleure prise de vue.
-  : Conseil pour résoudre des problèmes.

## Suppositions de base

- Toutes les opérations décrites dans ce mode d'emploi supposent que le commutateur d'alimentation est sur <ON> (p. 35).
- Il est supposé que tous les réglages des menus et les fonctions personnalisées sont définis par défaut.
- Les illustrations de ce mode d'emploi prennent comme exemple l'appareil photo équipé de l'objectif EF-S18-55mm f/3.5-5.6 IS II.



# Chapitres

Les chapitres 1 et 2 décrivent les opérations de base de l'appareil et les procédures de prise de vue destinées aux utilisateurs débutants avec un appareil photo numérique reflex à objectif interchangeable.

|           |   |     |
|-----------|---|-----|
|           | <b>Introduction</b>   | 2   |
| <b>1</b>  | <b>Mise en route</b>  | 29  |
| <b>2</b>  | <b>Prise de vue élémentaire et lecture des images</b>   | 55  |
| <b>3</b>  | <b>Prise de vue créative</b>  | 81  |
| <b>4</b>  | <b>Prise de vue avancée</b>   | 103 |
| <b>5</b>  | <b>Prise de vue avec l'écran LCD (Prise de vue avec Visée par l'écran)</b>                          | 133 |
| <b>6</b>  | <b>Enregistrement de vidéos</b>   | 153 |
| <b>7</b>  | <b>Fonctions pratiques</b>  | 179 |
| <b>8</b>  | <b>Lecture des images</b>   | 203 |
| <b>9</b>  | <b>Traitement des images</b>  | 233 |
| <b>10</b> | <b>Impression des images</b>  | 239 |
| <b>11</b> | <b>Personnalisation de l'appareil photo</b>   | 255 |
| <b>12</b> | <b>Référence</b>  | 267 |
| <b>13</b> | <b>Consultation des modes d'emploi sur DVD-ROM / Téléchargement des images sur votre ordinateur</b> | 313 |
| <b>14</b> | <b>Guide de référence rapide et index</b>   | 323 |



## Contenu en un clin d'œil

### Prise de vue

- **Photographier en automatique** → p. 55-79 (Modes de la zone élémentaire)
- **Photographier en rafale** → p. 98 (📷 Prise de vue en rafale)
- **Se prendre soi-même en photo au milieu d'un groupe** → p. 100 (🕒 Retardateur)
- **Figurer l'action** → p. 104 (Tv Priorité à l'obturation)
- **Rendre floue l'action**
- **Rendre flou l'arrière-plan** → p. 62 (📷 Créatif auto)
- **Préserver la netteté de l'arrière-plan** → p. 106 (Av Priorité à l'ouverture)
- **Ajuster la luminosité de la photo (exposition)** → p. 112 (Correction d'exposition)
- **Photographier sous un faible éclairage** → p. 56, 101 (⚡ Photographie au flash)  
p. 88 (Réglage de la sensibilité ISO)
- **Photographier sans flash** → p. 61 (📷 Flash annulé)  
p. 64, 72 (🔇 Flash désactivé)
- **Photographier des feux d'artifice de nuit** → p. 110 (Pose longue)
- **Prise de vue tout en regardant l'écran LCD** → p. 133 (📷 Prise de vue avec Visée par l'écran)
- **Enregistrer des vidéos** → p. 153 (📹 Enregistrement vidéo)

### Qualité d'image

- **Photographier avec des effets d'image s'harmonisant avec le sujet** → p. 91 (Style d'image)
- **Imprimer l'image en grand format** → p. 84 (🖨️ L, L, RAW)





- Prendre de nombreuses photos → p. 84 (▲ S1, ▲ S1, S2, S3)

## Mise au point

- Changer la mise au point → p. 95 (☒ Sélection du collimateur AF)
- Photographier un sujet en mouvement → p. 68, 94 (Autofocus AI Servo)

## Lecture

- Visualiser les images sur l'appareil photo → p. 80 (▶ Lecture)
- Rechercher rapidement les photos → p. 204 (☒ Affichage de l'index)  
p. 205 (📄 Parcours des images)
- Classer les images → p. 208 (Classements)
- Empêcher un effacement accidentel des images importantes → p. 225 (🔒 Protection des images)
- Supprimer les images inutiles → p. 227 (🗑 Effacement)
- Lire automatiquement des images et des vidéos → p. 218 (Diaporama)
- Visionner les photos ou les vidéos sur un téléviseur → p. 222 (Téléviseur Haute définition)
- Régler la luminosité de l'écran LCD → p. 181 (Luminosité de l'écran LCD)
- Appliquer des effets spéciaux aux images → p. 234 (Filtres créatifs)

## Impression

- Imprimer facilement des photos → p. 239 (Impression directe)



# Index des fonctions

## Alimentation

- Batterie
  - Charge → p. 30
  - Installation/Retrait → p. 32
  - Vérification de la batterie → p. 36
- Prise secteur → p. 268
- Arrêt auto → p. 35

## Cartes

- Installation/Retrait → p. 32
- Formatage → p. 50
- Déclencher obturateur sans carte → p. 180

## Objectif

- Montage/Retrait → p. 40
- Zoom → p. 41
- Image Stabilizer (Stabilisateur d'image) → p. 43

## Réglages de base

- Correcteur dioptrique → p. 44
- Langue → p. 39
- Date/Heure/Zone → p. 37
- Signal sonore → p. 180
- LCD M/A au déc → p. 193
- Réglage de la luminosité de l'écran LCD → p. 181

## Enregistrement des images

- Création/sélection d'un dossier → p. 182
- Numérotation des fichiers → p. 184

## Qualité d'image

- Qualité d'enregistrement des images → p. 84
- Style d'image → p. 91
- Balance des blancs → p. 127
- Espace couleur → p. 131
- Fonctionnalités d'amélioration de l'image
  - Auto Lighting Optimizer (Correction auto de luminosité) → p. 119
  - Correction du vignetage de l'objectif → p. 120
  - Réduction du bruit pour les expositions longues → p. 260
  - Réduction du bruit pour les sensibilités ISO élevées → p. 261
  - Priorité hautes lumières → p. 261

## Autofocus

- Fonctionnement de l'autofocus → p. 93
- Sélection du collimateur AF → p. 95
- Mise au point manuelle → p. 97

## Cadence

- Mode d'acquisition → p. 24
- Prise de vue en rafale → p. 98
- Retardateur → p. 100
- Rafale maximum → p. 86

## Prise de vue

- Mode de prise de vue → p. 26
- Sensibilité ISO → p. 88
- Guide fonctions → p. 53
- Pose longue → p. 110
- Mode mesure → p. 111
- Contrôle rapide → p. 46

## Réglage de l'exposition

- Correction d'exposition → p. 112
- Bracketing d'exposition auto (AEB) → p. 114
- Mémorisation d'exposition → p. 116

## Flash

- Flash intégré → p. 101
  - Correction d'exposition au flash → p. 113
  - Mémorisation d'exposition au flash → p. 117
- Flash externe → p. 270
- Contrôle du flash → p. 194

## Prise de vue avec Visée par l'écran

- Prise de vue avec Visée par l'écran → p. 133
- Méthodes de mise au point automatique (AF) → p. 142
- Ratio d'aspect → p. 140
- Affichage quadrillage → p. 139
- Contrôle rapide → p. 138

## Enregistrement vidéo

- Enregistrement vidéo → p. 153
- Enregistrement du son → p. 174
- Affichage quadrillage → p. 175
- Exposition manuelle → p. 156
- Prise de photos → p. 161
- Contrôle rapide → p. 163
- Instantané vidéo → p. 166

## Lecture

- Durée de revue des images → p. 180
- Affichage d'une image unique → p. 80
- Affichage des informations de prise de vue → p. 229
- Affichage de l'index → p. 204

- Parcourir les images (affichage de saut) → p. 205
- Vue agrandie → p. 206
- Rotation des images → p. 207
- Classement → p. 208
- Lecture vidéo → p. 214
- Édition des première et dernière scènes de la vidéo → p. 216
- Diaporama → p. 218
- Visionnage des images sur un téléviseur → p. 222
- Protéger → p. 225
- Effacer → p. 227
- Contrôle rapide → p. 210

## Édition d'image

- Filtres créatifs → p. 234
- Redimensionner → p. 237

## Impression

- PictBridge → p. 242
- Ordre d'impression (DPOF) → p. 249
- Configuration du livre-photo → p. 253

## Personnalisation

- Fonctions personnalisées (C.Fn) → p. 256
- Mon menu → p. 265

## Logiciel



- Téléchargement d'images sur un ordinateur → p. 317
- Mode d'emploi des logiciels → p. 315

# Table des matières











## Introduction 2

|   |    |
|---|----|
| Liste de vérification des éléments .....          | 3  |
| Modes d'emploi et DVD/CD-ROM .....                | 4  |
| Cartes compatibles .....                          | 5  |
| Guide de démarrage rapide .....                   | 6  |
| Conventions utilisées dans ce mode d'emploi ..... | 8  |
| Chapitres .....                                   | 9  |
| Contenu en un clin d'œil .....                    | 10 |
| Index des fonctions .....                         | 12 |
| Précautions d'utilisation .....                   | 20 |
| Nomenclature .....                                | 22 |





## 1 Mise en route 29







|   |    |
|---|----|
| Charge de la batterie .....   | 30 |
| Installation et retrait de la batterie et de la carte .....   | 32 |
| Mise sous tension .....   | 35 |
| Réglage de la date, de l'heure et de la zone .....  | 37 |
| Sélection de la langue d'interface .....  | 39 |
| Montage et retrait de l'objectif .....  | 40 |
| Image Stabilizer (Stabilisateur d'image) de l'objectif .....  | 43 |
| Fonctionnement de base .....  | 44 |
|  Contrôle rapide des fonctions de prise de vue ..... | 46 |
|  Utilisation des menus .....                         | 48 |
| Formatage de la carte .....   | 50 |
| Changement de l'affichage de l'écran LCD .....  | 52 |
| Guide fonctions .....   | 53 |

## 2 Prise de vue élémentaire et lecture des images 55

|  |    |
|--|----|
|  Prise de vue entièrement automatique (Scène intelligente auto) ... | 56 |
|  Techniques d'automatisme total (Scène intelligente auto) .....     | 59 |
|  Désactivation du flash.....  | 61 |
|  Prise de vue en mode Créatif auto .....                            | 62 |
|  Prise de vue de portraits .....                                    | 65 |
|  Prise de vue de paysages .....                                     | 66 |
|  Prise de vue en gros-plan.....                                     | 67 |
|  Prise de vue de sujets en mouvement.....                           | 68 |
|  Prise de portraits de nuit .....                                   | 69 |
|  Contrôle rapide.....   | 71 |
| Prise de vue selon l'atmosphère.....   | 73 |
| Prise de vue selon l'éclairage ou la scène.....  | 77 |
|  Lecture des images.....  | 80 |

## 3 Prise de vue créative 81

|  |     |
|--|-----|
| <b>P</b> : Programme d'exposition automatique.....   | 82  |
| Réglage de la qualité d'enregistrement des images .....  | 84  |
| ISO : Changement de la sensibilité ISO.....  | 88  |
|  Caractéristiques optimales d'image pour le sujet<br>(Style d'image)..... | 91  |
| AF : Modification du fonctionnement de la mise au point automatique<br>(Fonctionnement de l'autofocus).....  | 93  |
|  Sélection du collimateur AF .....                                      | 95  |
| Sujets sur lesquels il est difficile d'effectuer la mise au point .....  | 97  |
| MF : Mise au point manuelle .....  | 97  |
|  Prise de vue en rafale .....   | 98  |
|  Utilisation du retardateur.....  | 100 |
|  Utilisation du flash intégré.....                                      | 101 |

|          |   |            |
|----------|---|------------|
| <b>4</b> | <b>Prise de vue avancée</b>   | <b>103</b> |
|          | <b>Tv</b> : Transmission du mouvement du sujet.....   | 104        |
|          | <b>Av</b> : Changement de la profondeur de champ .....  | 106        |
|          | Contrôle de profondeur de champ .....   | 108        |
|          | <b>M</b> : Exposition manuelle .....  | 109        |
|          |  Changement du Mode mesure .....   | 111        |
|          | Réglage de la correction d'exposition .....   | 112        |
|          | Bracketing d'exposition auto .....  | 114        |
|          | <b>✳</b> Verrouillage de l'exposition .....   | 116        |
|          | <b>✳</b> Verrouillage de l'exposition au flash .....  | 117        |
|          | Correction automatique de la luminosité et du contraste   |            |
|          | Auto Lighting Optimizer (Correction auto de luminosité).....  | 119        |
|          | Correction des coins sombres de l'image .....   | 120        |
|          |  Personnalisation des caractéristiques de l'image (Style d'image) ...      | 122        |
|          |  Enregistrement des caractéristiques d'image préférées (Style d'image) ... | 125        |
|          | <b>WB</b> : Correspondance avec la source lumineuse (Balance des blancs)....  | 127        |
|          |  Réglage de la teinte couleur d'après la source lumineuse.....             | 129        |
|          | Réglage de la gamme de reproduction des couleurs (Espace couleur) ...   | 131        |
| <b>5</b> | <b>Prise de vue avec l'écran LCD (Prise de vue avec Visée par l'écran)</b>  | <b>133</b> |
|          |  Prise de vue avec l'écran LCD .....                                       | 134        |
|          | Réglages des fonctions de prise de vue .....  | 138        |
|          | Réglages des fonctions du menu .....  | 139        |
|          | Utilisation de la fonction autofocus pour faire la mise au point (Méthode AF) ...   | 142        |
|          | <b>MF</b> : Mise au point manuelle .....  | 150        |
| <b>6</b> | <b>Enregistrement de vidéos</b>   | <b>153</b> |
|          |  Enregistrement de vidéos.....   | 154        |
|          | Prise de vue avec exposition automatique .....  | 154        |
|          | Prise de vue avec exposition manuelle .....   | 156        |
|          | Prise de photos.....  | 161        |



















|  |     |
|--|-----|
| Réglages des fonctions de prise de vue .....         | 163 |
| Réglage de la taille de l'enregistrement vidéo ..... | 164 |
| Enregistrement d'instantanés vidéo .....             | 166 |
| Réglages des fonctions du menu.....                  | 172 |



## **7 Fonctions pratiques 179**

|   |     |
|---|-----|
| Fonctions pratiques.....  | 180 |
| Désactivation du signal sonore .....                                  | 180 |
| Rappel de carte.....  | 180 |
| Réglage de la durée de revue des images .....                         | 180 |
| Réglage du temps d'arrêt auto .....                                   | 181 |
| Réglage de la luminosité de l'écran LCD .....                         | 181 |
| Création et sélection d'un dossier .....                              | 182 |
| Méthodes de numérotation des fichiers .....                           | 184 |
| Réglage des infos de copyright .....                                  | 186 |
| Rotation automatique des images verticales.....                       | 188 |
| Vérification des réglages de l'appareil photo.....                    | 189 |
| Rétablissement des réglages par défaut de l'appareil photo .....      | 190 |
| Activation/désactivation de l'écran LCD .....                         | 193 |
| Modification des couleurs de l'écran des réglages de prise de vue ... | 193 |
| Réglage du flash .....  | 194 |
| Ajout des données d'effacement des poussières .....                   | 198 |
| Nettoyage manuel du capteur.....                                      | 200 |

## **8 Lecture des images 203**

|   |     |
|---|-----|
|   Recherche rapide d'images ..... | 204 |
|  /  Vue agrandie .....            | 206 |
|  Rotation des images .....   | 207 |
| Attribution de classements.....   | 208 |
|  Contrôle rapide pour la lecture .....   | 210 |
|  Visionnage des vidéos.....  | 212 |

|   |  |            |
|---|--|------------|
|  | Lecture des vidéos .....                                   | 214        |
|  | Édition des première et dernière scènes d'une vidéo .....  | 216        |
|   | Diaporama (Lecture automatique).....                       | 218        |
|   | Lecture sur un téléviseur Haute définition .....           | 222        |
|  | Protection des images .....                                | 225        |
|  | Effacement des images .....                                | 227        |
|   | DISP. Affichage des informations de prise de vue .....     | 229        |
| <b>9</b>  | <b>Traitement des images</b>                               | <b>233</b> |
|  | Application de filtres créatifs .....                      | 234        |
|  | Redimensionner les images JPEG .....                       | 237        |
| <b>10</b>   | <b>Impression des images</b>                               | <b>239</b> |
|   | Préparation de l'impression .....                          | 240        |
|  | Impression .....   | 242        |
|   | Rognage de l'image.....                                    | 247        |
|  | Digital Print Order Format (DPOF) .....                    | 249        |
|  | Impression directe des images avec ordre d'impression..... | 252        |
|  | Spécification des images d'un livre-photo .....            | 253        |
| <b>11</b>   | <b>Personnalisation de l'appareil photo</b>                | <b>255</b> |
|   | Réglage des fonctions personnalisées.....                  | 256        |
|   | Paramètres des fonctions personnalisées .....              | 258        |
|   | C.Fn I : Exposition .....                                  | 258        |
|   | C.Fn II : Image.....                                       | 260        |
|   | C.Fn III : Autofocus/Cadence.....                          | 262        |
|   | C.Fn IV : Opération/Autres .....                           | 263        |
|   | Enregistrement de Mon menu .....                           | 265        |

|           |  |            |
|-----------|--|------------|
| <b>12</b> | <b>Référence</b>   | <b>267</b> |
|           | Utilisation d'une prise secteur .....  | 268        |
|           |  Utilisation de la télécommande ..... | 269        |
|           | Flashes Speedlite externes.....  | 270        |
|           |  Utilisation des cartes Eye-Fi.....   | 272        |
|           | Tableau de disponibilité des fonctions selon le mode de prise de vue ....  | 274        |
|           | Configuration du système .....   | 276        |
|           | Réglages des menus .....   | 278        |
|           | Guide de dépannage .....   | 284        |
|           | Codes d'erreur .....   | 296        |
|           | Caractéristiques techniques.....   | 297        |
|           | Consignes de sécurité .....  | 307        |
| <b>13</b> | <b>Consultation des modes d'emploi sur DVD-ROM /<br/>Téléchargement des images sur votre ordinateur</b>                | <b>313</b> |
|           | Consultation du DVD-ROM EOS Camera Instruction Manuals Disk.....   | 314        |
|           | Téléchargement d'images sur un ordinateur .....  | 317        |
|           | Vue d'ensemble des logiciels.....  | 319        |
|           | Installation des logiciels .....   | 320        |
| <b>14</b> | <b>Guide de référence rapide et index</b>  | <b>323</b> |
|           | Guide de référence rapide .....  | 324        |
|           | Index .....  | 336        |

# Précautions d'utilisation

## Précautions lors de l'utilisation

- Cet appareil photo est un instrument de précision. Ne le faites pas tomber et ne lui faites pas subir de choc.
- L'appareil n'étant pas étanche, il ne doit pas être utilisé sous la pluie ni dans l'eau. S'il tombe accidentellement dans l'eau, contactez le Service Après-Vente Canon le plus proche dès que possible. S'il est mouillé, essuyez-le avec un chiffon propre et sec. S'il a été exposé à l'air marin, essuyez-le avec un chiffon humide bien essoré.
- Ne laissez pas l'appareil à proximité d'appareils émettant des champs magnétiques puissants, par exemple un aimant ou un moteur électrique. Évitez également d'utiliser ou de laisser l'appareil dans des endroits soumis à des ondes radio puissantes, par exemple des émetteurs de radio-télédiffusion. Les champs magnétiques puissants peuvent entraîner des dysfonctionnements de l'appareil et détruire les données d'image.
- N'exposez pas l'appareil photo à une chaleur excessive, par exemple au soleil, dans une voiture. Les hautes températures peuvent entraîner un mauvais fonctionnement de l'appareil photo.
- L'appareil renferme des circuits électroniques de précision. N'essayez jamais de le démonter.
- Ne bloquez pas le fonctionnement du flash intégré ou du miroir avec le doigt ou autre, sous peine de provoquer un dysfonctionnement.
- Utilisez une poire soufflante pour éliminer la poussière qui s'accumule sur l'objectif, le viseur, le miroir reflex et le verre de visée. Évitez de nettoyer le boîtier de l'appareil ou l'objectif avec des produits nettoyants à base de solvants organiques. Si vous n'arrivez pas à enlever la saleté, contactez le Service Après-Vente Canon le plus proche.
- Ne touchez pas les contacts électriques de l'appareil avec les doigts. Ceci afin d'empêcher leur corrosion. La corrosion pourrait compromettre le bon fonctionnement de l'appareil.
- Si vous déplacez rapidement l'appareil d'un environnement froid à un endroit chaud, il risque de se former de la condensation sur l'appareil et sur les pièces internes. Pour éviter toute condensation, mettez l'appareil photo dans un sac en plastique hermétique et laissez-le se stabiliser à la température ambiante avant de le sortir du sac.
- N'utilisez pas l'appareil s'il présente des traces de condensation. Cela pourrait l'endommager. En cas de condensation, retirez l'objectif, la carte ainsi que la batterie et attendez que la condensation s'évapore avant d'utiliser l'appareil.
- Si vous ne prévoyez pas d'utiliser l'appareil pendant une longue période, retirez la batterie et rangez l'appareil dans un endroit frais, sec et bien ventilé. Lorsque vous n'utilisez pas l'appareil pendant une période prolongée, appuyez de temps en temps sur le déclencheur deux ou trois fois de suite, pour vous assurer qu'il fonctionne toujours.
- Évitez de ranger l'appareil photo dans des endroits où sont stockés des produits chimiques susceptibles de provoquer rouille et corrosion, par exemple dans un laboratoire.

- Lorsque l'appareil photo n'a pas été utilisé pendant une longue période, testez toutes ses fonctions avant de l'utiliser. Si vous n'avez pas utilisé l'appareil photo pendant un certain temps ou que vous prévoyez de faire très prochainement une série de photos importantes, lors d'un voyage à l'étranger par exemple, faites vérifier le fonctionnement de votre appareil auprès du Service Après-Vente Canon ou assurez-vous personnellement de son bon fonctionnement.
- Si vous utilisez la prise de vue en rafale, la prise de vue avec Visée par l'écran ou l'enregistrement vidéo pendant une période prolongée, l'appareil photo peut devenir chaud. Il ne s'agit pas d'un dysfonctionnement.

## Écran LCD

- L'écran LCD fait appel à une technologie de haute précision avec plus de 99,99 % de pixels effectifs. Toutefois, il est possible qu'il y ait quelques pixels morts s'affichant uniquement en noir ou rouge, etc., dans le 0,01 % de pixels restants, voire moins. Les pixels morts ne sont pas le signe d'un mauvais fonctionnement. Ils constituent un problème d'affichage et sont sans effet sur les images enregistrées.
- Si vous laissez allumé l'écran LCD pendant une période prolongée, un marquage du phosphore à l'écran peut avoir lieu, c'est-à-dire qu'une image rémanente peut apparaître sur l'écran. Toutefois, ce phénomène ne dure pas et disparaît lorsque vous cessez d'utiliser l'appareil pendant quelques jours.
- L'affichage de l'écran LCD peut sembler lent à basse température, ou sombre à haute température. Il redevient normal à température ambiante.

## Cartes

Pour protéger la carte et les données qui y sont enregistrées, prenez en considération les points suivants :

- Ne faites pas tomber, ni ne pliez ou mouillez la carte. Ne la soumettez pas à une force excessive, un choc physique ou des vibrations.
- Ne touchez pas les contacts électriques de la carte avec les doigts ou un objet métallique.
- Ne collez pas d'autocollants ou autre sur la carte.
- Évitez de conserver ou d'utiliser la carte à proximité de tout ce qui peut générer des champs magnétiques puissants tels que les téléviseurs, les haut-parleurs ou les aimants. Évitez également tout endroit chargé d'électricité statique.
- Ne laissez pas la carte au soleil ni près d'une source de chaleur.
- Rangez la carte dans son boîtier.
- Ne rangez pas la carte dans des endroits chauds, poussiéreux ou humides.

## Objectif

Lorsque vous retirez l'objectif de l'appareil, fixez le bouchon d'objectif et posez l'objectif avec sa monture orientée vers le haut pour éviter d'endommager sa surface et ses contacts électriques.

Contacts



## Taches se collant à l'avant du capteur

Outre la poussière extérieure qui s'infiltré dans l'appareil, dans de rares cas, le lubrifiant des pièces internes de l'appareil peut adhérer à l'avant du capteur. Si des taches sont toujours visibles sur l'image, nous vous recommandons de confier le nettoyage du capteur à un Service Après-Vente Canon.

# Nomenclature

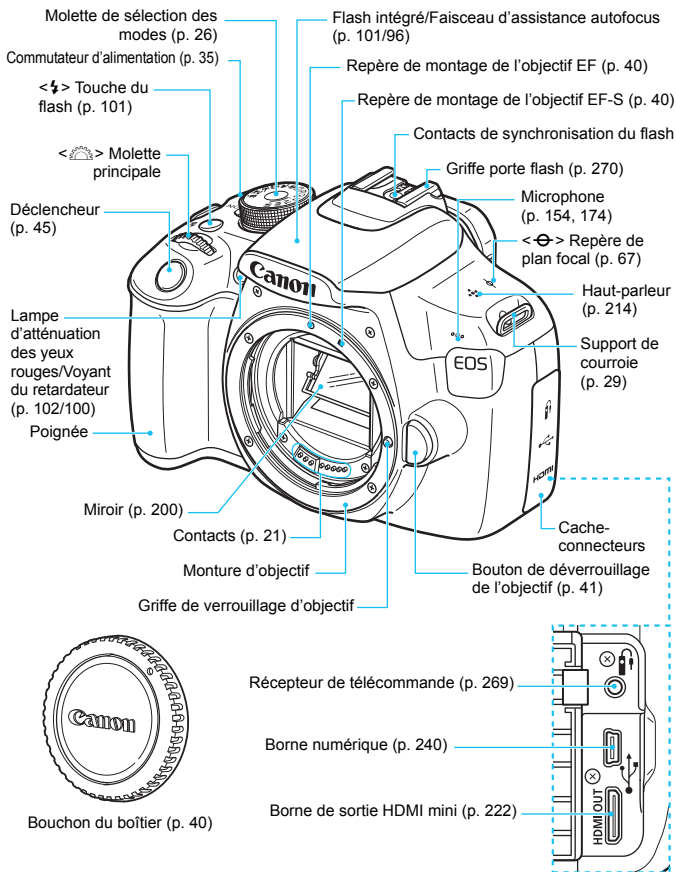

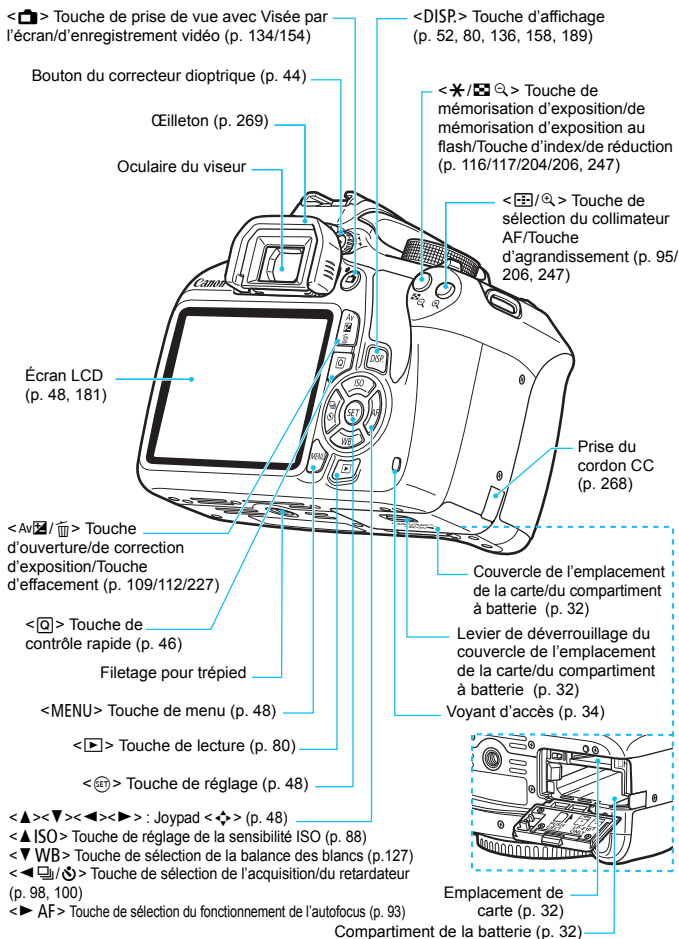

## Réglages de prise de vue (dans les modes Zone de création, p. 26)

**Pointeur de la molette principale (p. 103)**

**Vitesse d'obturation**

**Ouverture**

**Auto Lighting Optimizer (Correction auto de luminosité) (p. 119)**

**Sensibilité ISO (p. 88)**

**Priorité hautes lumières (p. 261)**

**Correction d'exposition au flash (p. 113)**

**Correction d'exposition au flash externe**

**Sortir le flash intégré (p. 47)**

**Qualité d'enregistrement des images (p. 84)**

- ▲ Grande/Fine
- ▲ Grande/Normale
- ▲ M Moyenne/Fine
- ▲ M Moyenne/Normale
- ▲ S1 Petite 1/Fine
- ▲ S2 Petite 2 (Fine)
- ▲ S3 Petite 3 (Fine)
- RAW+▲ L RAW+Grande/Fine
- RAW RAW

**Nombre de prises de vue possibles**

**Nombre de prises de vue possibles pendant le bracketing de la balance des blancs**

**Indicateur du retardateur**

**WB Correction de la balance des blancs (p. 129)**

**Bracketing de la balance des blancs (p. 130)**

**Mode mesure (p. 111)**

- ☒ Mesure évaluative
- ☒ Mesure sélective
- ☐ Mesure moyenne à prépondérance centrale

**Indicateur de connexion GPS (p. 280)**

**Statut de la transmission Eye-Fi (p. 272)**

**Mode de prise de vue**

**Indicateur de niveau d'exposition**

**Valeur de correction d'exposition (p. 112)**

**Plage de bracketing d'exposition auto (AEB) (p. 114)**

**Style d'image (p. 91)**

**Fonctionnement de l'autofocus (p. 93)**

**ONE SHOT :**  
Autofocus One-Shot

**AI FOCUS :**  
Autofocus AI Focus

**AI SERVO :**  
Autofocus AI Servo

**MF :**  
Mise au point manuelle

**Icône écran de contrôle rapide (p. 46, 71)**

**Vérification de la batterie (p. 36)**

**Balance des blancs (p. 127)**

- AWB Auto
- ☀ Lumière du jour
- ☑ Ombragé
- ☁ Nuageux
- ☀ Lumière tungstène
- ☀ Éclairage fluorescent blanc
- ⚡ Flash
- ☑ Personnalisé

**Acquisition/retardateur (p. 98, 100)**

- ☐ Vue par vue
- ☒ Prise de vue en rafale
- ⌚ Retardateur : 10 sec
- ⌚2 Retardateur : 2 sec.
- ⌚c Retardateur : En rafale

**Mode de prise de vue**

**Indicateur de niveau d'exposition**

**Valeur de correction d'exposition (p. 112)**

**Plage de bracketing d'exposition auto (AEB) (p. 114)**

**Style d'image (p. 91)**

**Fonctionnement de l'autofocus (p. 93)**

**ONE SHOT :**  
Autofocus One-Shot

**AI FOCUS :**  
Autofocus AI Focus

**AI SERVO :**  
Autofocus AI Servo

**MF :**  
Mise au point manuelle

**Icône écran de contrôle rapide (p. 46, 71)**

**Vérification de la batterie (p. 36)**

**Balance des blancs (p. 127)**

- AWB Auto
- ☀ Lumière du jour
- ☑ Ombragé
- ☁ Nuageux
- ☀ Lumière tungstène
- ☀ Éclairage fluorescent blanc
- ⚡ Flash
- ☑ Personnalisé

**Acquisition/retardateur (p. 98, 100)**

- ☐ Vue par vue
- ☒ Prise de vue en rafale
- ⌚ Retardateur : 10 sec
- ⌚2 Retardateur : 2 sec.
- ⌚c Retardateur : En rafale

L'affichage n'indiquera que les réglages actuellement appliqués.



## Informations dans le viseur

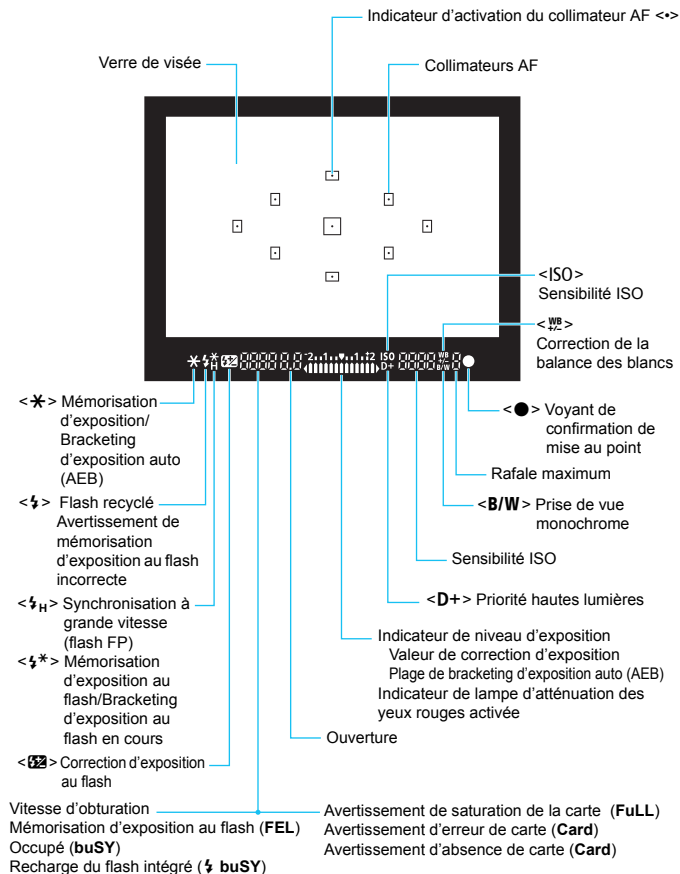

L'affichage n'indiquera que les réglages actuellement appliqués.

## Molette de sélection des modes

La molette de sélection des modes comprend les modes de la zone élémentaire, les modes Zone de création et le mode d'enregistrement vidéo.

### Modes Zone de création

Ces modes vous donnent davantage de contrôle pour photographier un grand nombre de sujets.

- P** : Programme d'exposition automatique (p. 82)
- Tv** : Priorité à l'obturation (p. 104)
- Av** : Priorité à l'ouverture (p. 106)
- M** : Exposition manuelle (p. 109)

### Modes de la zone élémentaire

Il vous suffit d'appuyer sur le déclencheur. L'appareil procède à tous les réglages en fonction du sujet ou de la scène.

- A+** : Scène intelligente auto (p. 56)
- Flash** : Flash annulé (p. 61)
- CA** : Créatif auto (p. 62)

### Modes de la zone dédiée à l'image

- Portrait** : Portrait (p. 65)
- Paysage** : Paysage (p. 66)
- Gros-plan** : Gros-plan (p. 67)
- Sports** : Sports (p. 68)
- Portrait de nuit** : Portrait de nuit (p. 69)

- Vidéo** : Enregistrement vidéo (p. 153)

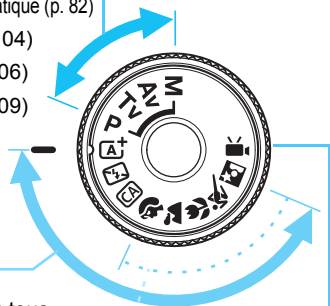

## Objectif

### Objectif sans échelle des distances

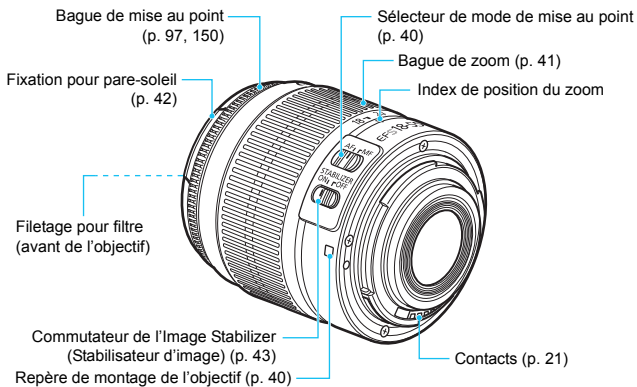

## Chargeur de batterie LC-E10

Chargeur pour batterie LP-E10 (p. 30).

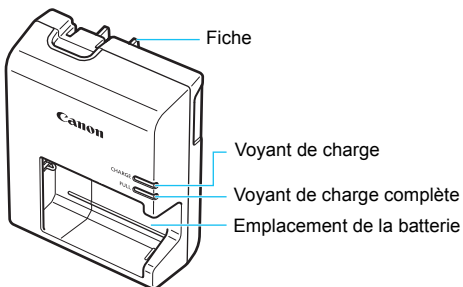

**CONSIGNES DE SÉCURITÉ IMPORTANTES - CONSERVEZ-LES.  
DANGER : POUR ÉVITER TOUT RISQUE D'INCENDIE ET  
D'ÉLECTROCUTION, RESPECTEZ SOIGNEUSEMENT CES  
INSTRUCTIONS.**

Si vous devez brancher le chargeur dans un pays autre que les États-Unis, utilisez un adaptateur en option conforme à la tension de la prise en question.

## Chargeur de batterie LC-E10E

Chargeur pour batterie LP-E10 (p. 30).

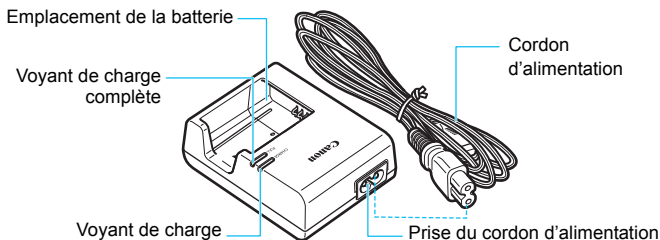

# 1

## Mise en route

Ce chapitre décrit les étapes préalables à la prise de vue et le fonctionnement de base de l'appareil photo.

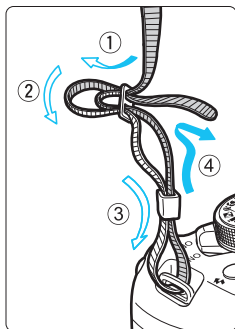

### Fixation de la courroie

Passez l'extrémité de la courroie à travers le support de courroie de l'appareil par le bas. Ensuite, faites-la passer dans la boucle de la courroie de la manière illustrée. Tendez la courroie en tirant dessus et assurez-vous qu'elle est bien fixée.

- Le volet d'oculaire est également attaché à la courroie (p. 269).

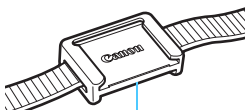

Volet d'oculaire

# Charge de la batterie

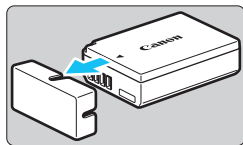

## 1 Retirez le couvercle de protection.

- Retirez le couvercle de protection fourni avec la batterie.

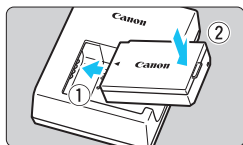

## 2 Insérez la batterie.

- Fixez la batterie bien en place sur le chargeur de batterie de la manière illustrée.
- Pour retirer la batterie, suivez la procédure ci-dessus dans l'ordre inverse.

### LC-E10

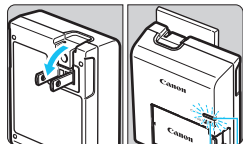

Voyant de charge complète

Voyant de charge

### LC-E10E

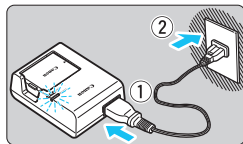

## 3 Rechargez la batterie.

### Pour LC-E10

- Dégagez la fiche du chargeur de batterie comme indiqué par la flèche et branchez le chargeur de batterie sur une prise secteur.

### Pour LC-E10E

- Raccordez le cordon d'alimentation au chargeur de batterie et branchez la fiche du cordon d'alimentation sur une prise secteur.
- ▶ La recharge commence automatiquement et le voyant de charge s'allume en orange.
- ▶ Lorsque la batterie est complètement chargée, le voyant de charge complète s'allume en vert.

- Il faut environ 2 heures, à température ambiante (23 °C / 73 °F), pour recharger une batterie totalement déchargée. Le temps nécessaire pour recharger la batterie varie considérablement selon la température ambiante et l'autonomie restante de la batterie.
- Pour des raisons de sécurité, la recharge à basse température (6 °C - 10 °C / 43 °F - 50 °F) prend plus de temps (jusqu'à environ 4 heures).



## Conseils d'utilisation de la batterie et du chargeur de batterie

- **La batterie n'est pas complètement chargée à l'achat.**  
Rechargez la batterie avant utilisation.
  - **Rechargez la batterie la veille de son utilisation ou le jour même.**  
Même lorsqu'elle est rangée, une batterie chargée se vide progressivement et sa capacité diminue.
  - **Lorsque la recharge est terminée, détachez la batterie et débranchez le chargeur de batterie de la prise secteur.**
  - **Retirez la batterie de l'appareil lorsque vous ne l'utilisez pas.**  
Si vous laissez la batterie dans l'appareil photo pendant une période prolongée, une faible quantité de courant est libérée, entraînant une décharge excessive et une diminution de l'autonomie de la batterie. Rangez la batterie avec son couvercle de protection (fourni) en place. Le stockage d'une batterie complètement rechargée peut réduire ses performances.
  - **Le chargeur de batterie peut également être utilisé dans un pays étranger.**  
Le chargeur de batterie est compatible avec une source d'alimentation de 100 à 240 V CA 50/60 Hz. Au besoin, fixez une fiche adaptatrice en vente dans le commerce convenant au pays ou à la région correspondant. Ne fixez pas un transformateur de tension portable au chargeur de batterie. Ceci pourrait l'endommager.
  - **Si la batterie s'épuise rapidement même après l'avoir complètement rechargée, c'est qu'elle a atteint la fin de sa durée de vie.**  
Achetez une batterie neuve.
- Ne touchez pas la fiche du chargeur de batterie pendant au moins 3 secondes après l'avoir débranchée.
  - Ne chargez pas de batteries autres que la batterie LP-E10.
  - La batterie LP-E10 est destinée aux produits Canon uniquement. Son utilisation avec un chargeur de batterie ou un produit incompatible peut entraîner un dysfonctionnement ou des accidents pour lesquels Canon ne saurait être tenu pour responsable.

## Installation et retrait de la batterie et de la carte

Introduisez une batterie LP-E10 complètement chargée dans l'appareil photo. Cet appareil photo utilise une carte mémoire SD, SDHC ou SDXC (vendue séparément). Les images capturées sont enregistrées sur la carte.

- ⚠ Assurez-vous que le taquet de protection contre l'écriture de la carte est tourné vers le haut pour permettre l'écriture/effacement.**

### Installation de la batterie et de la carte

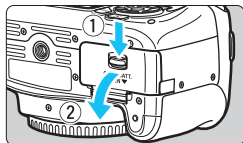

#### 1 Ouvrez le couvercle.

- Faites glisser le levier comme indiqué par les flèches et ouvrez le couvercle.

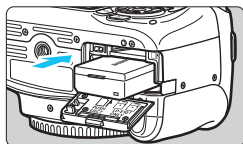

#### 2 Insérez la batterie.

- Insérez l'extrémité dotée des contacts de batterie.
- Insérez la batterie jusqu'au déclic.

Taquet de protection contre l'écriture

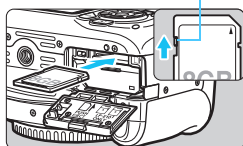

#### 3 Insérez la carte.

- Placez l'étiquette de la carte face au dos de l'appareil photo et insérez la carte jusqu'au déclic comme illustré.

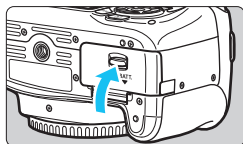

#### 4 Fermez le couvercle.

- Fermez le couvercle en exerçant une légère pression.
- Lorsque le commutateur d'alimentation est positionné sur <ON>, le nombre de prises de vue possibles (p. 36) s'affiche sur l'écran LCD.





Après avoir ouvert le couvercle de l'emplacement de la carte/du compartiment à batterie, évitez de le pousser davantage en arrière. La charnière risquerait, autrement, de se briser.



- Le nombre de prises de vue possibles dépend de la capacité restante de la carte, de la qualité d'enregistrement des images, de la sensibilité ISO, etc.
- Le réglage de [📷1 : Déclencher obturat. sans carte] sur [Désactiver] vous évitera d'oublier d'insérer une carte (p. 180).

## Retrait de la batterie et de la carte

**1** Positionnez le commutateur d'alimentation sur <OFF> (p. 35).

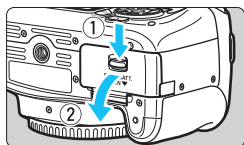

**2** Ouvrez le couvercle.

- Vérifiez que le voyant d'accès est éteint, puis ouvrez le couvercle.
- Si [Enregistrement...] s'affiche, refermez le couvercle.

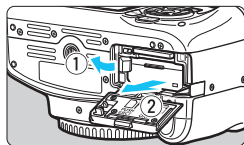

**3** Retirez la batterie.

- Appuyez sur le levier de verrouillage de la batterie comme indiqué par la flèche et retirez la batterie.
- Pour éviter un court-circuit des contacts de la batterie, pensez à fixer le couvercle de protection fourni (p. 30) sur la batterie.

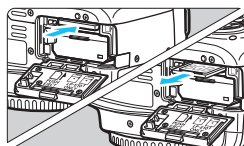

**4** Retirez la carte.

- Poussez délicatement sur la carte, puis relâchez pour l'éjecter.
- Retirez la carte.

**5** Fermez le couvercle.

- Fermez le couvercle en exerçant une légère pression.

- **Le voyant d'accès s'allume ou clignote lorsque des données sont transférées sur la carte et lorsque des images y sont enregistrées, lues ou effacées. N'ouvrez pas le couvercle de l'emplacement de la carte/du compartiment à batterie.**  
**En outre, lorsque le voyant d'accès est allumé ou clignote, n'effectuez aucune des opérations suivantes. Vous risqueriez autrement d'endommager les données d'image, la carte ou l'appareil photo.**
  - **Retirer la carte.**
  - **Retirer la batterie.**
  - **Secouer et faire subir des chocs à l'appareil.**
- Si la carte contient déjà des images enregistrées, la numérotation des images peut ne pas commencer à partir de 0001 (p. 184).
- Si un message d'erreur lié à la carte s'affiche sur l'écran LCD, retirez et réinsérez la carte. Si l'erreur persiste, utilisez une autre carte. Si vous pouvez transférer toutes les images de la carte sur un ordinateur, transférez-les en totalité, puis formatez la carte avec l'appareil photo (p. 50). La carte sera peut-être alors de nouveau utilisable.
- Ne touchez pas les contacts de la carte avec les doigts ou des objets métalliques. N'exposez pas les contacts à la poussière ou à l'eau. Si des salissures se collent sur les contacts, le contact peut être défectueux.
- L'appareil photo ne peut pas utiliser de cartes MMC (MultiMediaCards). (Une erreur de carte apparaîtra.)

## Mise sous tension

Si vous allumez l'appareil photo et que l'écran de réglage de la date/heure/zone apparaît, voir page 37 pour régler la date, l'heure ou la zone.

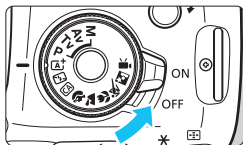

<ON> : L'appareil est mis sous tension.

<OFF> : L'appareil est hors tension et ne fonctionne pas. Placez le commutateur sur cette position lorsque vous n'utilisez pas l'appareil.

### MENU Arrêt auto

- Afin d'économiser la batterie, l'appareil photo s'éteint automatiquement au bout d'environ 30 secondes d'inactivité. Pour le rallumer, il suffit d'enfoncer le déclencheur à mi-course (p. 45).
- Vous pouvez régler le temps d'arrêt auto avec [F1 : **Coupure alim auto**] (p. 181).





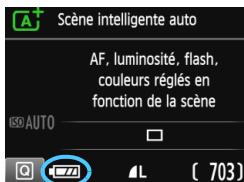

Si vous positionnez le commutateur d'alimentation sur <OFF> alors qu'une image est en cours d'enregistrement sur la carte, [Enregistrement...] s'affiche et l'appareil se met hors tension après que la carte a enregistré l'image.

## Vérification du niveau de charge de la batterie

Lorsque l'appareil photo est sous tension, l'indicateur du niveau de charge de la batterie affiche l'un des quatre niveaux suivants.



-  : Le niveau de charge de la batterie est suffisant.
-  : Le niveau de charge de la batterie est faible, mais vous pouvez encore utiliser l'appareil photo.
-  : La batterie est presque vide. (Clignote)
-  : Rechargez la batterie.

## Nombre de prises de vue possibles

| Température  | Température ambiante<br>(23 °C / 73 °F) | Basses températures<br>(0 °C / 32 °F) |
|--------------|---|---------------------------------------|
| Sans flash   | Environ 600 prises de vue               | Environ 580 prises de vue             |
| Flash à 50 % | Environ 500 prises de vue               | Environ 410 prises de vue             |

- Les chiffres ci-dessus sont basés sur une batterie LP-E10 complètement chargée, sans prise de vue avec Visée par l'écran et sur les normes d'essai de la CIPA (Camera & Imaging Products Association).



- Si vous effectuez l'une des actions suivantes, la batterie se déchargera plus rapidement :
  - Enfoncer le déclencheur à mi-course pendant une période prolongée.
  - Activer fréquemment l'autofocus sans prendre de photo.
  - Utiliser l'Image Stabilizer (Stabilisateur d'image) de l'objectif.
  - Utiliser souvent l'écran LCD.
- Le nombre de prises de vue possibles peut diminuer selon les conditions réelles de la prise de vue.
- L'objectif fonctionne sur la batterie de l'appareil photo. Selon l'objectif utilisé, la capacité de la batterie peut s'user plus vite.
- Pour connaître le nombre de photos possibles en mode de prise de vue avec Visée par l'écran, voir page 135.

## MENU Réglage de la date, de l'heure et de la zone

Lorsque vous allumez l'appareil photo pour la première fois ou si la date/heure/zone a été réinitialisée, l'écran de réglage de la date/heure/zone apparaît. Suivez les étapes ci-dessous pour régler en premier le fuseau horaire. Si vous réglez correctement l'appareil photo sur le fuseau horaire de l'endroit où vous vivez, lorsque vous voyagez sur un autre fuseau horaire, il vous suffit de régler l'appareil photo sur le fuseau horaire de votre destination pour mettre automatiquement à jour la date/heure de l'appareil photo.

**Notez que la date et l'heure ajoutées aux images enregistrées reposeront sur ce réglage. Veillez à régler correctement la date/heure.**

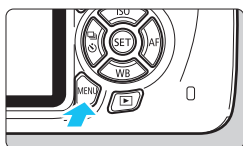

### 1 Affichez l'écran du menu.

- Appuyez sur la touche <MENU> pour afficher l'écran du menu.



### 2 Dans l'onglet [☿ 2], sélectionnez [Date/Heure/Zone].

- Appuyez sur les touches <◀> <▶> pour sélectionner l'onglet [☿ 2].
- Appuyez sur les touches <▲> <▼> pour sélectionner [Date/Heure/Zone], puis appuyez sur <SET>.

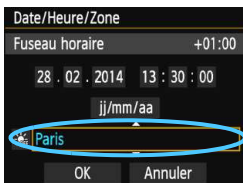

### 3 Réglez le fuseau horaire.

- [Londres] est réglé par défaut.
- Appuyez sur les touches <◀> <▶> pour sélectionner la case du fuseau horaire.
- Appuyez sur <SET> pour afficher <☰>.
- Appuyez sur les touches <▲> <▼> pour sélectionner le fuseau horaire, puis appuyez sur <SET>. (Revient à <☐>.)



- La procédure de réglage des menus est expliquée aux pages 48-49.
- À l'étape 3, l'heure affichée dans le coin supérieur droit de l'écran correspond au décalage horaire par rapport au Temps universel coordonné (UTC). Si vous ne voyez pas votre fuseau horaire, réglez-le en vous reportant à la différence avec UTC.

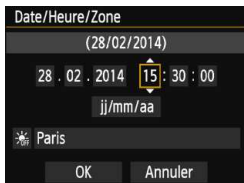

## 4 Réglez la date et l'heure.

- Appuyez sur les touches <◀> <▶> pour sélectionner le nombre.
- Appuyez sur <SET> pour afficher <☐>.
- Appuyez sur les touches <▲> <▼> pour sélectionner le nombre, puis appuyez sur <SET>. (Revient à <☐>.)

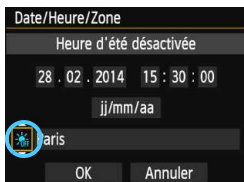

## 5 Réglez l'heure d'été.

- Réglez-la, le cas échéant.
- Appuyez sur les touches <◀> <▶> pour sélectionner [☀].
- Appuyez sur <SET> pour afficher <☐>.
- Appuyez sur les touches <▲> <▼> pour sélectionner [☀], puis appuyez sur <SET>.
- Lorsque l'heure d'été est réglée sur [☀], le réglage défini à l'étape 4 est avancé d'une heure. Si [☀] est réglé, l'heure d'été est annulée et ramenée une heure en arrière.

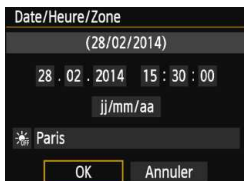

## 6 Quittez le réglage.

- Appuyez sur les touches <◀> <▶> pour sélectionner [OK], puis appuyez sur <SET>.
- ▶ La date/heure/zone, ainsi que l'heure d'été sont réglées, et le menu réapparaît.

⚠ Les réglages de la date/heure/zone risquent d'être réinitialisés dans les cas suivants. Le cas échéant, réglez à nouveau la date/heure/zone.

- Si l'appareil photo est rangé sans la batterie.
- Si la batterie de l'appareil photo se décharge.
- Si l'appareil photo est exposé à des températures sous le point de congélation pendant une période prolongée.

- La date/heure réglée sera appliquée au moment où vous appuierez sur <SET> à l'étape 6.
- Après avoir modifié le fuseau horaire, vérifiez que les bonnes date et heure ont été réglées.

## MENU Sélection de la langue d'interface

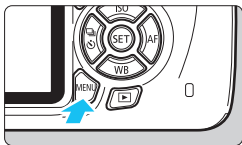

### 1 Affichez l'écran du menu.

- Appuyez sur la touche <MENU> pour afficher l'écran du menu.

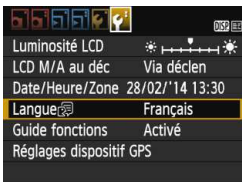

### 2 Dans l'onglet [F2], sélectionnez [Langue].

- Appuyez sur les touches <◀> <▶> pour sélectionner l'onglet [F2].
- Appuyez sur les touches <▲> <▼> pour sélectionner [Langue], puis appuyez sur <SET>.

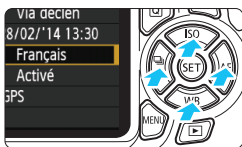

### 3 Réglez la langue souhaitée.

- Appuyez sur le joypad <⬆> pour sélectionner la langue, puis appuyez sur <SET>.
- ▶ La langue d'interface est modifiée.

|                 |          |         |
|-----------------|----------|---------|
| English         | Norsk    | Română  |
| Deutsch         | Svenska  | Türkçe  |
| <b>Français</b> | Español  | العربية |
| Nederlands      | Ελληνικά | ગુજરાતી |
| Dansk           | Русский  | 简体中文    |
| Português       | Polski   | 繁體中文    |
| Suomi           | Čeština  | 한국어     |
| Italiano        | Magyar   | 日本語     |
| Українська      |          |         |

# Montage et retrait de l'objectif

L'appareil photo est compatible avec tous les objectifs EF et EF-S Canon. L'appareil photo ne peut pas être utilisé avec les objectifs EF-M.

## Montage de l'objectif

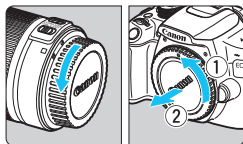

### 1 Retirez les bouchons.

- Retirez le bouchon arrière de l'objectif et le bouchon du boîtier en les tournant comme indiqué par les flèches.

Repère blanc

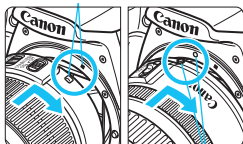

### 2 Montez l'objectif.

- Alignez le repère blanc ou rouge de l'objectif sur celui de même couleur de l'appareil photo. Tournez l'objectif dans le sens de la flèche jusqu'au déclic.

Repère rouge

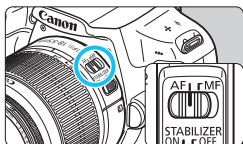

### 3 Positionnez le sélecteur de mode de mise au point de l'objectif sur <AF>.

- <AF> signifie autofocus.
- S'il est positionné sur <MF> (mise au point manuelle), la mise au point automatique ne fonctionnera pas.

### 4 Enlevez le bouchon avant de l'objectif.

#### Minimiser la poussière

- Changez d'objectif rapidement dans un endroit peu poussiéreux.
- Fixez le bouchon du boîtier sur l'appareil photo lorsque vous le rangez sans son objectif.
- Retirez la poussière du bouchon du boîtier avant de le fixer.



## Zoom

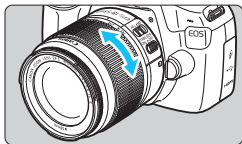

Pour effectuer un zoom, tournez manuellement la bague de zoom sur l'objectif.

**Si vous souhaitez effectuer un zoom, faites-le avant la mise au point. Vous risquez de modifier la mise au point en tournant la bague de zoom après avoir effectué la mise au point.**

## Retrait de l'objectif

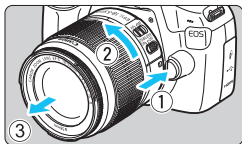

**Tout en appuyant sur le bouton de déverrouillage de l'objectif, tournez l'objectif comme indiqué par les flèches.**

- Tournez l'objectif jusqu'à ce qu'il se bloque, puis retirez-le.
- Une fois l'objectif retiré, fixez-y le bouchon arrière.



- Ne regardez jamais le soleil directement à travers un objectif. Ceci pourrait provoquer une perte de la vision.
- Lorsque vous fixez ou retirez un objectif, positionnez le commutateur d'alimentation de l'appareil photo sur <OFF>.
- Si la partie avant (bague de mise au point) de l'objectif tourne pendant la mise au point automatique, ne touchez pas la pièce en rotation.



### Facteur de conversion des images

Comme la taille du capteur d'image est inférieure au format d'un film 35 mm, la focale d'objectif équivalente semblera augmenter d'environ 1,6x.

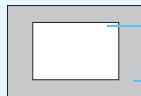

Taille du capteur d'image (Environ)  
(22,3 x 14,9 mm / 0,88 x 0,59 po.)

Taille de l'image 35 mm  
(36 x 24 mm / 1,42 x 0,94 po.)

## Fixation d'un pare-soleil

Un pare-soleil peut bloquer la lumière indésirable et diminuer la pluie, la neige, la poussière ou autre se collant sur l'avant de l'objectif. Vous pouvez également fixer le pare-soleil à l'envers avant de ranger l'objectif dans un sac ou autre.

- En l'absence de point de repère sur l'objectif et le pare-soleil :

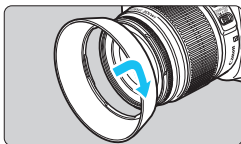

**Fixez le pare-soleil en place.**

- Tournez le pare-soleil dans le sens de la flèche pour bien le fixer en place.

- En présence d'un point de repère sur l'objectif et le pare-soleil :

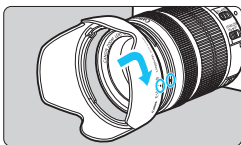

**1** Alignez les points rouges sur les bords du pare-soleil et de l'objectif, puis tournez le pare-soleil dans le sens de la flèche.

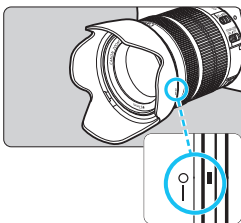

**2** Tournez le pare-soleil de la manière illustrée.

- Tournez le pare-soleil dans le sens horaire jusqu'à ce qu'il se fixe bien en place.

- ⚠ Si vous ne fixez pas correctement le pare-soleil, il peut obstruer la périphérie de l'image, la rendant sombre.
- Pour retirer ou fixer le pare-soleil, tournez-le tout en le tenant par sa base. Si vous le tournez en le tenant par les bords, vous risquez de le déformer, ce qui l'empêchera de tourner.
- Lorsque vous utilisez le flash intégré au boîtier de l'appareil photo, retirez le pare-soleil. Sinon, le pare-soleil bloquera une partie du flash.

## Image Stabilizer (Stabilisateur d'image) de l'objectif

L'utilisation d'un objectif à Image Stabilizer (Stabilisateur d'image) (IS) permet de corriger le flou de bougé afin d'obtenir une photo plus nette. La marche à suivre décrite ici prend comme exemple l'objectif EF-S18-55mm f/3.5-5.6 IS II.

\* IS signifie « Image Stabilizer » (stabilisateur d'image).

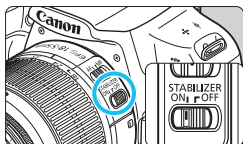

### 1 Placez le commutateur IS sur <ON>.

- Positionnez également le commutateur d'alimentation de l'appareil photo sur <ON>.

### 2 Enfoncez le déclencheur à mi-course.

- ▶ L'Image Stabilizer (Stabilisateur d'image) entre en fonctionnement.

### 3 Prenez la photo.

- Lorsque l'image semble stable dans le viseur, enfoncez le déclencheur à fond pour prendre la photo.



- L'Image Stabilizer (Stabilisateur d'image) est sans effet si le sujet bouge au moment de l'exposition.
- Pour les poses longues, placez le commutateur IS sur <OFF>. Si <ON> est réglé, un dysfonctionnement de l'Image Stabilizer (Stabilisateur d'image) peut se produire.
- Il se peut que l'Image Stabilizer (Stabilisateur d'image) soit sans effet en cas de secousses trop fortes dues au tangage d'un bateau, par exemple.



- L'Image Stabilizer (Stabilisateur d'image) peut fonctionner avec le sélecteur de mode de mise au point de l'objectif positionné sur <AF> ou <MF>.
- Lorsque vous utilisez un trépied, vous pouvez prendre des photos avec le commutateur IS placé sur <ON> sans aucun problème. Cependant, pour économiser la batterie, il est recommandé de placer le commutateur IS sur <OFF>.
- L'Image Stabilizer (Stabilisateur d'image) est également efficace lorsque l'appareil photo est monté sur un monopied.
- Certains objectifs IS vous permettent de changer manuellement de mode IS pour satisfaire aux conditions de prise de vue. Néanmoins l'objectif EF-S18-55mm f/3.5-5.6 IS II change automatiquement de mode IS.

# Fonctionnement de base

## Réglage de la netteté du viseur

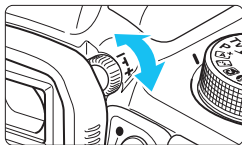

**Tournez le bouton du correcteur dioptrique.**

- Tournez le bouton vers la gauche ou la droite afin que les collimateurs AF (neuf cases) du viseur deviennent nets.

 Si le correcteur dioptrique de l'appareil photo ne permet toujours pas d'obtenir une image nette dans le viseur, il est recommandé d'utiliser des lentilles de correction dioptrique de série E (vendues séparément).

## Prise en main de l'appareil

Pour obtenir des images nettes, immobilisez l'appareil afin d'éviter tout risque de flou de bougé.

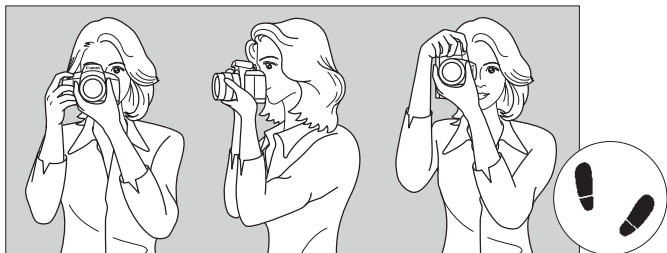

Prise de vue à l'horizontale

Prise de vue à la verticale

1. Placez fermement votre main droite autour de la poignée de l'appareil photo.
2. Tenez l'objectif par dessous avec la main gauche.
3. Reposez légèrement l'index de votre main droite sur le déclencheur.
4. Appuyez légèrement vos bras et vos coudes contre l'avant de votre corps.
5. Pour avoir un équilibre parfait, mettez un pied légèrement devant l'autre.
6. Appuyez l'appareil contre le visage et regardez dans le viseur.

 Pour prendre des photos en regardant l'écran LCD, voir page 133.

## Déclencheur

Le déclencheur possède deux positions. Vous pouvez l'enfoncer à mi-course, puis l'enfoncer à fond.

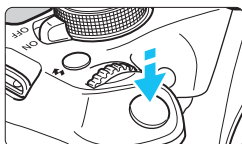

### Enfoncement à mi-course

Ceci active la mise au point automatique et le système d'exposition automatique qui règle la vitesse d'obturation et l'ouverture.

Le réglage d'exposition (vitesse d'obturation et ouverture) s'affiche dans le viseur (⦿4).

L'écran LCD s'éteint lorsque vous enfoncez à mi-course le déclencheur (p. 193).

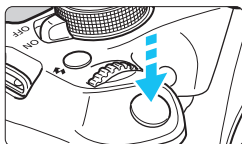

### Enfoncement à fond

L'obturateur est déclenché et la photo est prise.

## Prévention des flous de bougé

Le mouvement de l'appareil photo au moment de l'exposition en prise de vue à main levée s'appelle un flou de bougé. Cela peut produire des images floues. Pour éviter tout flou de bougé, prenez en considération les points suivants :

- Maintenez et immobilisez l'appareil photo comme illustré à la page précédente.
- Enfoncez le déclencheur à mi-course pour faire la mise au point automatique, puis enfoncez-le à fond lentement.



- Si vous enfoncez le déclencheur à fond sans l'enfoncer d'abord à mi-course ou si vous l'enfonchez à mi-course puis l'enfonchez immédiatement à fond, il s'écoulera un court laps de temps avant que l'appareil prenne la photo.
- Même pendant l'affichage des menus, la lecture ou l'enregistrement des images, vous pouvez immédiatement revenir à l'état prêt pour la prise de vue en enfonçant le déclencheur à mi-course.

## **Q** Contrôle rapide des fonctions de prise de vue

Vous pouvez sélectionner et régler directement les fonctions de prise de vue affichées sur l'écran LCD. Il s'agit de contrôle rapide.



### **1** Appuyez sur la touche <Q>.

- ▶ L'écran de contrôle rapide apparaît (⊙10).

### **2** Réglez la fonction de votre choix.

- Appuyez sur le joystick <⬆️> pour sélectionner une fonction.
- ▶ La fonction sélectionnée et le guide fonctions (p. 53) apparaissent.
- Tournez la molette <🌀> pour modifier le réglage.

#### Modes de la zone élémentaire

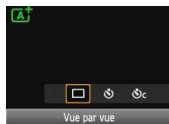

#### Modes Zone de création

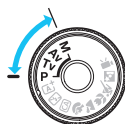

### **3** Prenez la photo.

- Enfoncez à fond le déclencheur pour prendre la photo.
- ▶ L'image capturée s'affiche.

 Pour connaître les fonctions réglables dans les modes de la zone élémentaire et la procédure de réglage, voir page 71.

## Exemple d'écran de contrôle rapide

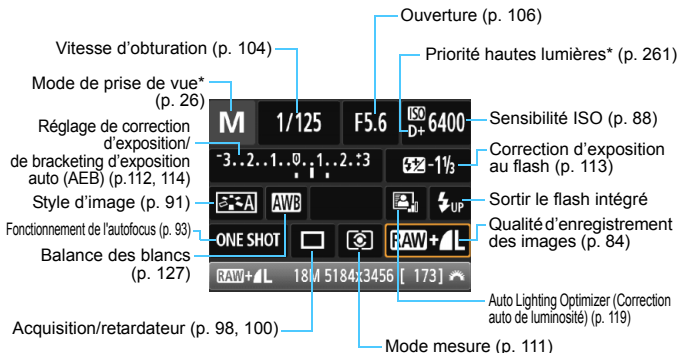

- \* Ces fonctions ne peuvent pas être réglées via l'écran de contrôle rapide.
- Si vous sélectionnez <⚡UP> et appuyez sur <SET>, le flash intégré sort.

## Écran de réglage des fonctions



↓ <SET>



- Sélectionnez la fonction de votre choix et appuyez sur <SET>. L'écran de réglage de la fonction apparaît.
- Appuyez sur les touches <◀> <▶> ou tournez la molette <⚙> pour modifier certains des réglages. Par ailleurs, certaines fonctions sont réglables en appuyant sur la touche <DISP.>.
- Appuyez sur <SET> pour valider le réglage et revenir à l'écran de contrôle rapide.

## MENU Utilisation des menus

Les menus vous permettent de définir différents réglages tels que la qualité d'enregistrement des images, la date et l'heure, etc.

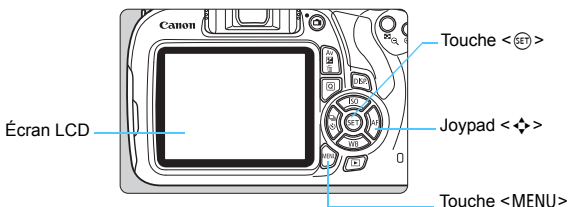

### Écran de menu

Les onglets et les éléments de menu affichés diffèrent selon le mode de prise de vue.

#### Modes de la zone élémentaire



#### Mode d'enregistrement vidéo



#### Modes Zone de création

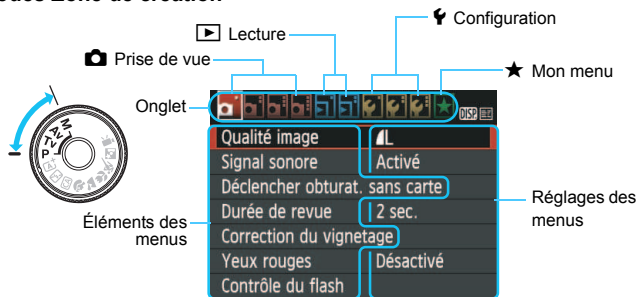



## Procédure de réglage des menus



### 1 Affichez l'écran du menu.

- Appuyez sur la touche <MENU> pour afficher l'écran du menu.

### 2 Sélectionnez un onglet.

- Appuyez sur les touches <◀> <▶> pour sélectionner un onglet (groupe de fonctions).
- Par exemple, dans ce manuel, « l'onglet [📷 3] » fait référence à l'écran affiché lorsque le troisième onglet 📷 (Prise de vue) à partir du [📷:] gauche est sélectionné.



### 3 Sélectionnez l'élément désiré.

- Appuyez sur les touches <▲> <▼> pour sélectionner l'option, puis appuyez sur <Ⓔ>.



### 4 Sélectionnez le réglage.

- Appuyez sur les touches <▲> <▼> ou <◀> <▶> pour sélectionner le réglage de votre choix. (Certains réglages nécessitent une pression sur les touches <▲> <▼> ou <◀> <▶> pour être sélectionnés.)
- Le réglage actuel est indiqué en bleu.



### 5 Définissez le réglage désiré.

- Appuyez sur <Ⓔ> pour le définir.

### 6 Quittez le réglage.

- Appuyez sur la touche <MENU> pour revenir à l'affichage des réglages des fonctions de prise de vue.



- À l'étape 2, vous pouvez également tourner la molette <🌀> pour sélectionner un onglet de menu.
- Les explications relatives aux fonctions des menus ci-après supposent que vous avez appuyé sur la touche <MENU> pour afficher l'écran des menus.
- Pour annuler, appuyez sur la touche <MENU>.
- Voir page 278 pour en savoir plus sur chaque élément de menu.

## MENU Formatage de la carte

Si la carte est neuve ou a été formatée précédemment sur un autre appareil photo ou ordinateur, formatez-la sur cet appareil photo.

**Une fois la carte formatée, toutes les images et données présentes sur la carte sont effacées. Les images protégées étant également effacées, vérifiez qu'il n'y a rien que vous ne vouliez garder. Au besoin, transférez les images et les données sur un ordinateur ou un autre média avant de formater la carte.**



### 1 Sélectionnez [Formater la carte].

- Dans l'onglet [**1**], sélectionnez [**Formater la carte**], puis appuyez sur **<SET>**.

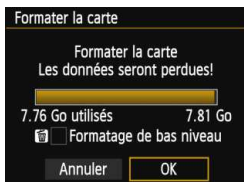

### 2 Formatez la carte.

- Sélectionnez [**OK**], puis appuyez sur **<SET>**.

- ▶ La carte est formatée.
- ▶ Lorsque le formatage est terminé, le menu réapparaît.

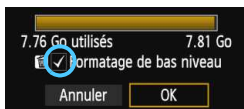

- Pour un formatage de bas niveau, appuyez sur la touche **<✔>** de manière à cocher **<✔>** [**Formatage de bas niveau**], puis sélectionnez [**OK**].

**Exécutez [Formater la carte] dans les cas suivants :**

- La carte est neuve.
- La carte a été formatée sur un autre appareil photo ou sur un ordinateur.
- La carte est saturée d'images ou de données.
- Une erreur liée à la carte s'affiche (p. 296).

**Formatage de bas niveau**

- Procédez à un formatage de bas niveau si la vitesse d'enregistrement ou de lecture de la carte vous semble lente ou si vous souhaitez effacer la totalité des données présentes sur la carte.
- Le formatage de bas niveau formatant tous les secteurs enregistrables sur la carte, il dure un peu plus longtemps que le formatage normal.
- Vous pouvez arrêter le formatage de bas niveau en sélectionnant **[Annuler]**. Dans ce cas, un formatage normal sera effectué et vous pourrez utiliser la carte comme d'habitude.



- Une fois la carte formatée ou les données effacées, seules les informations de gestion des fichiers sont modifiées. Les données ne sont pas complètement effacées. Pensez-y lorsque vous vendez ou jetez la carte. Lorsque vous jetez la carte, procédez à un formatage de bas niveau ou détruisez-la physiquement pour prévenir toute divulgation des données personnelles.
- **Avant d'utiliser une nouvelle carte Eye-Fi, il est nécessaire d'installer le logiciel de la carte sur votre ordinateur. Ensuite, formatez la carte avec l'appareil photo.**



- La capacité de la carte affichée sur l'écran de formatage de la carte peut être inférieure à celle indiquée sur la carte.
- Ce périphérique intègre la technologie exFAT sous licence de Microsoft.

# Changement de l'affichage de l'écran LCD

L'écran LCD peut afficher l'écran des réglages de prise de vue, l'écran du menu, les images capturées, etc.

## Réglages de prise de vue

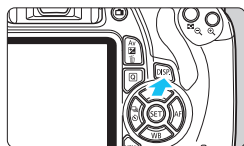

- Lorsque vous placez le commutateur d'alimentation sur ON, les réglages de prise de vue s'affichent.
- **L'affichage disparaît lorsque vous enfoncez le déclencheur à mi-course. Il réapparaît lorsque vous relâchez le déclencheur.**
- **Vous pouvez également désactiver l'affichage en appuyant sur la touche <DISP.>. Pour activer l'affichage, appuyez à nouveau sur la touche.**

## Fonctions du menu



- Apparaît lorsque vous appuyez sur la touche <MENU>. Appuyez à nouveau sur la touche pour revenir à l'écran des réglages de prise de vue.

## Image capturée



- Apparaît lorsque vous appuyez sur la touche <▶>. Appuyez à nouveau sur la touche pour revenir à l'écran des réglages de prise de vue.

- Vous pouvez régler [**F2 : LCD M/A au déc**] pour que l'affichage des réglages de prise de vue cesse d'apparaître et de disparaître (p. 193).
- Même si l'écran du menu ou l'image capturée est affiché, vous pouvez immédiatement prendre une photo en enfonceant le déclencheur.

# Guide fonctions

Le guide fonctions apparaît lorsque vous changez de mode de prise de vue ou réglez une fonction de prise de vue, la prise de vue avec Visée par l'écran, l'enregistrement vidéo ou le contrôle rapide pour la lecture, et affiche une description sommaire de ce mode, cette fonction ou option. Il affiche également une description lorsque vous sélectionnez une fonction ou une option sur l'écran de contrôle rapide. Le guide fonctions s'éteint lorsque vous procédez à l'opération suivante.

## ● Mode de prise de vue (exemple)

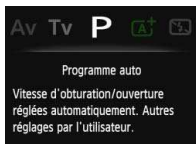
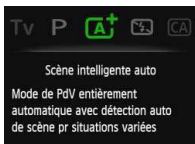

## ● Contrôle rapide (exemple)



Réglages de prise de vue



Prise de vue avec Visée par l'écran



Lecture

## MENU Désactivation du guide fonctions



### Sélectionnez [Guide fonctions].

- Dans l'onglet [F2], sélectionnez [Guide fonctions], puis appuyez sur <SET>.
- Sélectionnez [Désactivé], puis appuyez sur <SET>.



# 2

## Prise de vue élémentaire et lecture des images

Ce chapitre explique comment utiliser les modes de la zone élémentaire sur la molette de sélection des modes pour des résultats optimaux et comment lire les images.

Dans les modes de la zone élémentaire, il vous suffit de viser et de photographier pendant que l'appareil photo règle tout automatiquement (p. 72, 274). En outre, pour éviter de rater une photo à la suite d'opérations erronées, les réglages des fonctions de prise de vue avancées ne peuvent pas être modifiés.

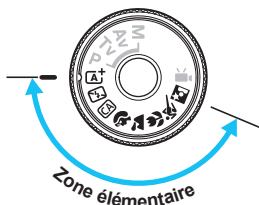

### **Auto Lighting Optimizer (Correction auto de luminosité)**

Dans les modes de la zone élémentaire, l'Auto Lighting Optimizer (Correction auto de luminosité) (p. 119) ajuste automatiquement l'image afin d'obtenir une luminosité et un contraste optimaux. Elle est également activée par défaut dans les modes Zone de création.

## **[A<sup>+</sup>]** Prise de vue entièrement automatique (Scène intelligente auto)

**<[A<sup>+</sup>]>** est un mode entièrement automatique. L'appareil photo analyse la scène et sélectionne automatiquement les réglages optimaux. Même avec des sujets en mouvement, l'appareil photo continue automatiquement de faire la mise au point sur le sujet (p. 59).

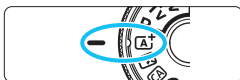

Collimateur AF

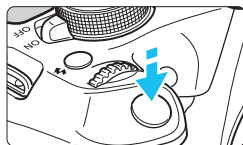
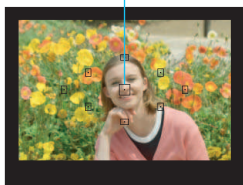

Voyant de confirmation de mise au point

**1** Positionnez la molette de sélection des modes sur **<[A<sup>+</sup>]>**.

**2** Placez un collimateur AF sur le sujet.

- Tous les collimateurs AF serviront à la mise au point et en règle générale, celle-ci sera effectuée sur l'objet le plus proche.
- Placez le collimateur AF central sur le sujet pour faciliter la mise au point.

**3** Effectuez la mise au point sur le sujet.

- Enfoncez le déclencheur à mi-course et la bague de mise au point de l'objectif tournera pour effectuer la mise au point.
- ▶ Le point à l'intérieur du collimateur AF qui a réalisé la mise au point clignote brièvement en rouge. Au même moment, le signal sonore retentit et le voyant de confirmation de mise au point **<●>** s'allume dans le viseur.
- ▶ Au besoin, le flash intégré se relève automatiquement.





## 4 Prenez la photo.

- Enfoncez le déclencheur à fond pour prendre la photo.
- ▶ L'image capturée s'affiche pendant 2 secondes sur l'écran LCD.
- Une fois la prise de vue terminée, rabaissez manuellement le flash intégré.



Le mode **<A+>** rend les couleurs plus impressionnantes pour les scènes dans la nature, à l'extérieur et au coucher du soleil. Si la teinte couleur souhaitée n'est pas obtenue, utilisez un mode Zone de création, sélectionnez un style d'image autre que **<A+>** et photographiez (p. 91).



## FAQ

- **Le voyant de confirmation de mise au point <●> clignote et la mise au point n'est pas effectuée.**  
Placez le collimateur AF sur une zone fortement contrastée, puis enfoncez le déclencheur à mi-course (p. 45). Si vous êtes trop près du sujet, éloignez-vous et recommencez.
- **Plusieurs collimateurs AF clignotent simultanément.**  
Cela signifie que la mise au point a été effectuée sur tous ces collimateurs AF. Lorsque le collimateur AF qui se situe sur le sujet souhaité clignote, prenez la photo.
- **Le signal sonore continue à retentir faiblement. (Le voyant de confirmation de mise au point <●> ne s'allume pas.)**  
Ceci indique que l'appareil photo continue d'effectuer la mise au point sur un sujet en mouvement. (Le voyant de confirmation de mise au point <●> ne s'allume pas.) Vous pouvez prendre des photos nettes d'un sujet en mouvement.  
Veuillez noter que le verrouillage de la mise au point (p. 59) est inopérant dans ce cas.
- **Enfoncer le déclencheur à mi-course ne permet pas de faire la mise au point sur le sujet.**  
Si le sélecteur de mode de mise au point de l'objectif est positionné sur **<MF>** (mise au point manuelle), réglez-le sur **<AF>** (mise au point automatique).

- **Le flash a été émis en plein jour.**

Le flash peut se déclencher pour un sujet en contre-jour afin d'éclaircir les zones sombres du sujet. Si vous ne souhaitez pas que le flash se déclenche, utilisez le mode Flash annulé (p. 61). Outre le réglage du flash, les mêmes réglages qu'avec < **A<sup>+</sup>** > seront utilisés par l'appareil photo pour la prise de vue.

- **Le flash s'est déclenché et la photo obtenue est très claire.**

Éloignez-vous davantage du sujet et reprenez la photo. Lorsque vous prenez des photos au flash, si le sujet est trop proche de l'appareil photo, il se peut que la photo obtenue soit très claire (surexposition).

- **Pour une scène faiblement éclairée, le flash intégré émet une série de flashes.**

Si vous enfoncez le déclencheur à mi-course, le flash intégré peut émettre une série de flashes pour aider à la mise au point automatique. C'est ce qu'on appelle le faisceau d'assistance autofocus. Sa portée effective est d'environ 4 mètres/13,1 pieds.



- **Après utilisation du flash, le bas de la photo est apparu anormalement sombre.**

L'ombre sur le barillet d'objectif a été capturée dans l'image, car le sujet était trop proche de l'appareil photo. Éloignez-vous davantage du sujet et reprenez la photo. Si un pare-soleil est fixé sur l'objectif, retirez-le avant de prendre une photo au flash.

### Recomposer l'image



En fonction de la scène, positionnez le sujet vers la gauche ou la droite pour créer un arrière-plan équilibré et une bonne perspective.

En mode , pendant que vous enfoncez le déclencheur à mi-course pour effectuer la mise au point sur un sujet immobile, la mise au point est mémorisée. Vous pouvez ensuite recomposer l'image et enfoncez le déclencheur à fond pour prendre la photo. C'est ce qu'on appelle le « verrouillage de la mise au point ». Le verrouillage de la mise au point est également possible dans les autres modes de la zone élémentaire (sauf ).

### Photographier un sujet en mouvement



En mode , si le sujet bouge (la distance par rapport à l'appareil photo change) pendant ou après la mise au point, le mode autofocus AI Servo s'active pour effectuer une mise au point continue sur le sujet. (Un léger signal sonore continu retentit.) Du moment que vous maintenez le collimateur AF sur le sujet tout en enfonçant le déclencheur à mi-course, la mise au point est continue. Enfoncez le déclencheur à fond pour prendre la photo.

## Prise de vue avec Visée par l'écran

Vous pouvez prendre des photos tout en regardant l'image sur l'écran LCD. Cette fonction est appelée « prise de vue avec Visée par l'écran ». Voir page 133 pour plus de détails.



### 1 Affichez l'image de Visée par l'écran sur l'écran LCD.

- Appuyez sur la touche <img alt="camera icon" data-bbox="755 271 785 291"/>.
- ▶ L'image de Visée par l'écran apparaît sur l'écran LCD.



### 2 Effectuez la mise au point sur le sujet.

- Placez le collimateur AF central <img alt="AF-ON button icon" data-bbox="855 411 885 431"/> sur le sujet.
- Enfoncez le déclencheur à mi-course pour effectuer la mise au point.
- ▶ Lorsque la mise au point est effectuée, le collimateur AF devient vert et le signal sonore retentit.
- ▶ Au besoin, le flash intégré se relève automatiquement.

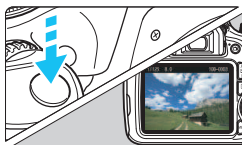

### 3 Prenez la photo.

- Enfoncez le déclencheur à fond.
- ▶ La photo est prise et affichée sur l'écran LCD.
- ▶ Une fois la revue des images terminée, l'appareil photo revient automatiquement à la prise de vue avec Visée par l'écran.
- Appuyez sur la touche <img alt="camera icon" data-bbox="755 825 785 845"/> pour mettre fin à la prise de vue avec Visée par l'écran.

## Désactivation du flash

L'appareil photo analyse la scène et sélectionne automatiquement les réglages optimaux. Dans les endroits où la photographie au flash est interdite (dans un musée ou un aquarium, par exemple) utilisez le mode <  > (Flash annulé). Ce mode est également utile pour capturer l'atmosphère particulière d'une scène, comme une scène éclairée à la bougie.

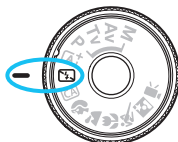

## Conseils de prise de vue

- **Empêcher le flou de bougé si l'affichage numérique clignote dans le viseur.**

Dans de faibles conditions d'éclairage, lorsqu'il y a un risque de flou de bougé, l'affichage de la vitesse d'obturation clignote dans le viseur. Tenez l'appareil photo bien en main ou utilisez un trépied. Si vous possédez un objectif à zoom, utilisez la position grand-angle pour réduire le flou occasionné par le flou de bougé même lorsque vous tenez l'appareil photo en main.

- **Prendre des portraits sans flash.**

Dans de faibles conditions d'éclairage, demandez au sujet de rester immobile jusqu'à ce que la photo soit prise. Tout mouvement du sujet pendant la prise de vue peut entraîner le flou du sujet sur la photo.

## **CA** Prise de vue en mode Créatif auto

En mode <CA>, vous pouvez facilement modifier la profondeur de champ, le mode d'acquisition/retardateur et le déclenchement du flash. Vous pouvez également choisir l'atmosphère que vous souhaitez transmettre dans vos photos. Les réglages par défaut sont identiques à ceux du mode <A+>.

\* CA signifie « Creative Auto » (Créatif auto).



**1** Positionnez la molette de sélection des modes sur <CA>.



**2** Appuyez sur la touche <Q>. (10)

▶ L'écran de contrôle rapide s'affiche.



**3** Réglez la fonction de votre choix.

- Appuyez sur le joystick <D-pad> pour sélectionner une fonction.
- ▶ La fonction sélectionnée et le Guide fonctions (p. 53) apparaissent.
- Voir pages 63-64 pour la procédure de réglage et en savoir plus sur chaque fonction.

**4** Prenez la photo.

- Enfoncez le déclencheur à fond pour prendre la photo.

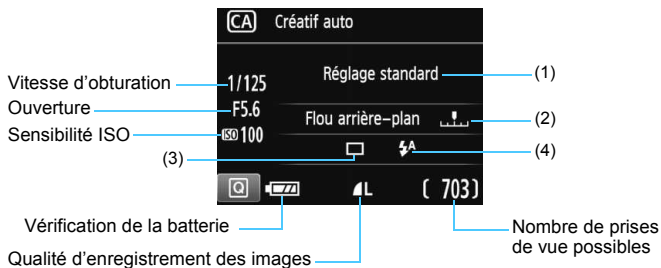

Appuyez sur la touche **<Q>** pour régler les paramètres suivants :

### (1) Prise de vue selon l'atmosphère

Vous pouvez définir l'atmosphère que vous souhaitez transmettre dans vos photos. Appuyez sur les touches **<◀>** **<▶>** ou tournez la molette **<⦿>** pour sélectionner l'atmosphère souhaitée. Vous pouvez également le sélectionner dans une liste en appuyant sur **<SET>**. Voir page 73 pour plus de détails.

### (2) Rendre flou/net l'arrière-plan



Si vous déplacez le repère vers la gauche, l'arrière-plan semblera plus flou. Si vous le déplacez vers la droite, l'arrière-plan semblera plus net. Pour rendre l'arrière-plan flou, voir « Prise de vue de portraits » à la page 65. Appuyez sur les touches **<◀>** **<▶>** ou tournez la molette **<⦿>** pour sélectionner l'atmosphère souhaitée. Selon l'objectif et les conditions de prise de vue, l'arrière-plan peut ne pas sembler très flou. Cette fonction n'est pas réglable (estompée en gris) si le flash intégré a été relevé et si **<⚡>** ou **<⚡>** ont été sélectionnés. Si le flash est utilisé, ce réglage n'est pas appliqué.

**(3) Acquisition/retardateur** : Appuyez sur  et réglez-les avec   ou la molette .

 **Vue par vue** : Les photos sont prises une par une.



 **Prise de vue en rafale** :

Les photos sont prises en rafale tant que vous maintenez le déclencheur enfoncé à fond. Vous pouvez prendre jusqu'à 3 images par seconde environ.

 **Retardateur : 10 sec.** :

La photo est prise 10 secondes après que vous enfoncez le déclencheur.

 **Retardateur : En rafale** :

Appuyez sur les touches   pour définir le nombre de photos (2 à 10) qui seront prises en rafale avec le retardateur. 10 secondes après que vous enfoncez le déclencheur, plusieurs photos sont prises successivement selon le nombre prédéfini.



**(4) Déclenchement du flash** : Appuyez sur  et réglez-la avec   ou la molette .

 **Flash automatique** : Le flash se déclenche automatiquement si nécessaire.

 **Flash activé** : Le flash se déclenche toujours.

 **Flash désactivé** : Le flash est désactivé.

 Si vous utilisez un flash Speedlite externe, [Émission éclair] ne peut pas être réglé.

-   à la page 100 si vous utilisez le retardateur.
- Si vous utilisez , voir « Désactivation du flash » à la page 61.



## Prise de vue de portraits

Le mode <img alt="Portrait mode icon" data-bbox="215 95 245 115"/> (Portrait) fait ressortir le sujet humain en rendant l'arrière-plan flou. Il rend également les tons chair et les cheveux plus doux.

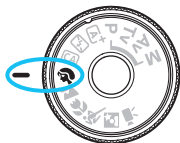

### Conseils de prise de vue

- **Une grande distance entre le sujet et l'arrière-plan est préférable.**  
Plus la distance entre le sujet et l'arrière-plan est grande, plus l'arrière-plan aura l'air flou. Le sujet se détachera également mieux sur un fond dépouillé et sombre.
  - **Utilisez un téléobjectif.**  
Si vous possédez un objectif à zoom, utilisez la position téléobjectif pour cadrer entièrement votre photo sur le sujet à partir de la taille. Rapprochez-vous au besoin.
  - **Effectuez la mise au point sur le visage.**  
Vérifiez que le collimateur AF situé sur le visage clignote. Pour les gros-plans de visage, faites la mise au point sur les yeux.
- Si vous maintenez enfoncé le déclencheur, vous pouvez photographier en rafale pour capturer les changements subtils dans la pose et l'expression du visage du sujet (environ 3 photos par secondes maximum).
  - Le cas échéant, le flash intégré sortira automatiquement.

## Prise de vue de paysages

Utilisez le mode <  > (Paysage) pour des scènes panoramiques ou pour que les sujets proches et éloignés soient tous nets. Permet d'obtenir des bleus et des verts éclatants, ainsi que des images très nettes et lumineuses.

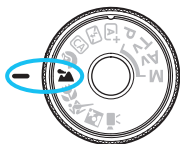



## Conseils de prise de vue

- **Avec un objectif à zoom, utilisez la position grand-angle.**

L'utilisation de la position grand-angle d'un objectif à zoom permettra de faire la mise au point sur les sujets proches et éloignés. Elle apportera davantage de largeur aux paysages.

- **Photographiez des scènes de nuit.**

Le flash intégré étant désactivé, ce mode <  > convient également aux scènes de nuit. Utilisez un trépied pour empêcher le flou de bougé.

Si vous souhaitez photographier une personne de nuit, réglez la molette de sélection des modes sur <  > (Portrait de nuit) et utilisez un trépied (p. 69).





 Le flash ne se déclenche pas même en contre-jour ou dans de faibles conditions d'éclairage.

## Prise de vue en gros-plan

Pour prendre des photos de fleurs ou de petits objets en gros-plan, utilisez le mode <> (Gros-plan). Utilisez un objectif macro (vendu séparément) pour grossir davantage les petits objets.



### Conseils de prise de vue

- **Utilisez un arrière-plan simple.**  
Un arrière-plan simple fait mieux ressortir les petits objets comme des fleurs.
- **Approchez-vous autant que possible du sujet.**  
Vérifiez la distance focale minimale de l'objectif. Certains objectifs comportent des indications telles que < 0.25m/0.8ft>. La distance focale minimale de l'objectif est mesurée entre le repère <> (plan focal) en haut de l'appareil photo et le sujet. Si vous êtes trop près du sujet, le voyant de confirmation de mise au point <> clignotera. Si vous utilisez le flash et que le bas de la photo semble anormalement sombre, éloignez-vous du sujet.
- **Si vous possédez un objectif à zoom, utilisez la position téléobjectif.**  
Si vous possédez un objectif à zoom, l'utilisation de la position téléobjectif permettra de grossir davantage le sujet.

## Prise de vue de sujets en mouvement

Utilisez le mode < > (Sports) pour photographier un sujet en mouvement, comme une personne courant ou un véhicule en mouvement.

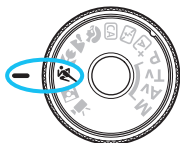

### Conseils de prise de vue

- **Utilisez un téléobjectif.**

L'utilisation d'un téléobjectif est recommandée pour photographier de loin.

- **Effectuez la mise au point sur le collimateur AF central.**

Placez le collimateur AF central sur le sujet, puis enfoncez le déclencheur à mi-course pour effectuer la mise au point automatique. Un léger signal sonore retentit tout au long de la mise au point automatique. Si vous ne parvenez pas à effectuer la mise au point, le voyant de confirmation de mise au point <●> clignote. Enfoncez le déclencheur à fond pour prendre la photo. Si vous maintenez le déclencheur enfoncé, vous pourrez maintenir la mise au point automatique pendant la prise de vue en rafale du mouvement du sujet (environ 3 images maxi. par sec.).



 Dans de faibles conditions d'éclairage, lorsqu'il y a un risque de flou de bougé, la vitesse d'obturation affichée dans le coin inférieur gauche du viseur clignote. Tenez l'appareil photo bien en main et prenez votre photo.

## Prise de portraits de nuit

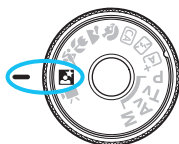
Pour photographier des personnes de nuit et obtenir une scène nocturne d'aspect naturel à l'arrière-plan, utilisez le mode <  > (Portrait de nuit). L'utilisation d'un trépied est recommandée.



## Conseils de prise de vue

- **Utilisez un objectif à grand-angle et un trépied.**  
Si vous possédez un objectif à zoom, utilisez la position grand-angle pour obtenir une vue de nuit grand-angle. Utilisez également un trépied pour éviter tout flou de bougé.
- **Vérifiez la luminosité du sujet.**  
Dans de faibles conditions d'éclairage, le flash intégré se déclenchera automatiquement pour obtenir une exposition correcte du sujet.  
Il est recommandé d'afficher l'image juste après la prise de vue pour en vérifier la luminosité. Si le sujet est sombre, rapprochez-vous et reprenez la photo.
- **Photographiez aussi avec le mode <  > (Scène intelligente auto).**  
Les photos de nuit présentant un risque de flou de bougé, la prise de vue en mode <  > est également recommandée.

 Pendant la prise de vue avec Visée par l'écran, la mise au point sur les points de lumière propres aux scènes de nuit peut s'avérer difficile. Dans un tel cas, il est recommandé de régler la méthode AF sur **[Mode rapide]** et de photographier. Si la mise au point est toujours difficile, placez le sélecteur de mode de mise au point de l'objectif sur <MF> et faites manuellement la mise au point.

- 
- Demandez au sujet de rester immobile même après le déclenchement du flash.
  - Si vous utilisez le retardateur avec le flash, le voyant du retardateur s'allume brièvement après que la photo est prise.

## **Q** Contrôle rapide

Dans les modes de la zone élémentaire avec l'écran des réglages des fonctions de prise de vue affiché, vous pouvez appuyer sur la touche <Q> pour afficher l'écran de contrôle rapide. Le tableau sur la page suivante indique les fonctions réglables avec l'écran de contrôle rapide dans chaque mode de la zone élémentaire.

### **1** Positionnez la molette de sélection des modes sur un mode de la zone élémentaire.

### **2** Appuyez sur la touche <Q>. (10)

- ▶ L'écran de contrôle rapide s'affiche.

Exemple : Mode portrait







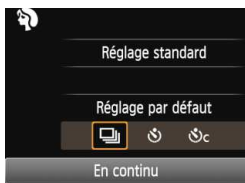









### **3** Réglez les fonctions.

- Appuyez sur les touches <▲> <▼> pour sélectionner une fonction. (Cette étape n'est pas nécessaire dans le mode [A+]/[S].)
- ▶ La fonction sélectionnée et le guide fonctions (p. 53) apparaissent.
- Appuyez sur les touches <◀> <▶> ou tournez la molette <☀> pour modifier le réglage.



## Fonctions réglables dans les modes de la zone élémentaire

● : Réglage automatique ○ : Sélectionnable par l'utilisateur □ : Non sélectionnable

| Fonction                                 |   |  (p. 56)                   |  (p. 61) |  (p. 62) |  (p. 65) |  (p. 66) |  (p. 67) |  (p. 68) |  (p. 69) |   |
|--|---|---|---|---|---|---|---|---|---|---|
| Mode d'acquisition                       |  : Vue par vue                                   | ○   | ○   | ○   |   | ○   | ○   |   | ○   |   |
|  |  : Prise de vue en rafale                        |   |   | ○   | ○   |   |   | ○   |   |   |
|  | Retardateur   |  : 10 sec.                 | ○   | ○   | ○   | ○   | ○   | ○   | ○   | ○ |
|  |   |  : Prise de vue en rafale* | ○   | ○   | ○   | ○   | ○   | ○   | ○   | ○ |
| Déclenchement du flash                   |  : Flash automatique                             | ●   |   | ●   | ●   |   | ●   |   | ●   |   |
|  |  : Flash activé (Le flash se déclenche toujours) |   |   | ○   |   |   |   |   |   |   |
|  |  : Flash désactivé                               |   | ●   | ○   |   | ●   |   | ●   |   |   |
| Prise de vue selon l'atmosphère (p. 73)  |   |   |   | ○   | ○   | ○   | ○   | ○   | ○   |   |
| Prise de vue selon lumière/scène (p. 77) |   |   |   |   | ○   | ○   | ○   | ○   |   |   |
| Rendre flou/net l'arrière-plan (p. 63)   |   |   |   | ○   |   |   |   |   |   |   |

\* Utilisez les touches <▲> <▼> pour régler le nombre de photos en rafale.

 Si vous changez de mode de prise de vue ou positionnez le commutateur d'alimentation sur <OFF>, les réglages sont ramenés à leurs valeurs par défaut (à l'exception du retardateur).



# Prise de vue selon l'atmosphère

Excepté dans les modes de la zone élémentaire <A+> et <M>, vous pouvez sélectionner l'atmosphère pour la prise de vue.

| Atmosphère           | A+ | M | CA | ☺ | 🏔 | 🌸 | 🌿 | 🏠 | Effet d'atmosphère       |
|----------------------|----|---|----|---|---|---|---|---|--------------------------|
| (1) Réglage standard |    |   | ○  | ○ | ○ | ○ | ○ | ○ | Aucun réglage            |
| (2) Éclatant         |    |   | ○  | ○ | ○ | ○ | ○ | ○ | Faible / Standard / Fort |
| (3) Doux             |    |   | ○  | ○ | ○ | ○ | ○ | ○ | Faible / Standard / Fort |
| (4) Chaud            |    |   | ○  | ○ | ○ | ○ | ○ | ○ | Faible / Standard / Fort |
| (5) Intense          |    |   | ○  | ○ | ○ | ○ | ○ | ○ | Faible / Standard / Fort |
| (6) Net              |    |   | ○  | ○ | ○ | ○ | ○ | ○ | Faible / Standard / Fort |
| (7) Plus clair       |    |   | ○  | ○ | ○ | ○ | ○ | ○ | Faible / Moyen / Élevé   |
| (8) Plus sombre      |    |   | ○  | ○ | ○ | ○ | ○ | ○ | Faible / Moyen / Élevé   |
| (9) Monochrome       |    |   | ○  | ○ | ○ | ○ | ○ | ○ | Bleu / N&B / Sépia       |

- 1 Positionnez la molette de sélection des modes sur l'un des modes suivants : <CA>, <☺>, <🏔>, <🌸>, <🌿> ou <🏠>.



- 2 Affichez l'image de Visée par l'écran.

- Appuyez sur la touche <📷> pour afficher l'image de Visée par l'écran.



- 3 Sur l'écran de contrôle rapide, sélectionnez l'atmosphère de votre choix.

- Appuyez sur la touche <Q> (☺10).
- Appuyez sur les touches <▲> <▼> pour sélectionner [Réglage standard]. [PdV selon atmosphère] apparaît sur l'écran.
- Appuyez sur les touches <◀> <▶> ou tournez la molette <🌀> pour sélectionner l'atmosphère.
- ▶ L'écran LCD permet de voir à quoi ressemblera l'image avec l'atmosphère sélectionnée.



## 4 Réglez l'effet d'atmosphère.

- Appuyez sur les touches <▲> <▼> pour sélectionner la barre d'effets de sorte que [Effet] apparaisse en bas de l'écran.
- Appuyez sur les touches <◀> <▶> ou tournez la molette <☀> pour sélectionner l'effet désiré.

## 5 Prenez la photo.



- Enfoncez le déclencheur à fond pour prendre la photo.
- Pour photographier avec le viseur, appuyez sur la touche <📷> afin de quitter la prise de vue avec Visée par l'écran. Ensuite, enfoncez le déclencheur à fond pour prendre la photo.
- Si vous changez de mode de prise de vue ou positionnez le commutateur d'alimentation sur <OFF>, le réglage est ramené à [Réglage standard].

- ❗ L'image de Visée par l'écran à laquelle est appliqué le réglage d'atmosphère n'est pas exactement identique à la photo réellement prise.
- L'utilisation du flash peut réduire l'effet d'atmosphère.
- Dans des extérieurs baignés de lumière, il se peut que l'image de Visée par l'écran que vous voyez sur l'écran LCD n'ait pas la même luminosité ou atmosphère que la photo réellement prise. Réglez [F2 : Luminosité LCD] sur 4 et regardez l'image de Visée par l'écran de sorte que l'écran LCD ne soit pas affecté par la lumière extérieure.

- 📷 Si vous ne souhaitez pas afficher l'image de Visée par l'écran pendant le réglage des fonctions, appuyez sur la touche <Q> après l'étape 1 et réglez [PdV selon atmosphère] et [Effet].

## Réglages de l'atmosphère

### (1) Réglage standard

Caractéristiques standard de l'image pour le mode de prise de vue correspondant. Notez que les caractéristiques de l'image en mode <  > conviennent aux portraits, tandis que celles du mode <  > conviennent aux paysages. Chaque atmosphère est une modification des caractéristiques de l'image du mode de prise de vue correspondant.

### (2) Éclatant

Le sujet a un aspect net et éclatant. La photo est alors plus impressionnante qu'une photo prise avec [**Réglage standard**].

### (3) Doux

Le sujet n'est pas accentué, mais a un aspect plus doux, délicat. Idéal pour les portraits, animaux, fleurs, etc.

### (4) Chaud

Les couleurs sont plus chaudes et le sujet n'est pas accentué pour lui donner un aspect plus chaud et doux. Idéal pour les portraits, animaux et autres types de sujet auxquels vous souhaitez donner un aspect chaleureux.

### (5) Intense

Alors que la luminosité globale est légèrement affaiblie, le sujet est accentué pour une sensation plus intense. Fait se détacher davantage les êtres humains ou les sujets vivants.

### (6) Net

La luminosité globale est légèrement affaiblie avec une dominante des couleurs plus froide, apportant à la photo une ambiance sombre, intime. Un sujet à l'ombre paraîtra plus calme et impressionnant.

(7) **Plus clair**

L'image paraîtra plus claire.

(8) **Plus sombre**

L'image paraîtra plus sombre.

(9) **Monochrome**

L'image sera monochrome. Vous pouvez sélectionner noir et blanc, sépia ou bleu comme couleur monochrome. Lorsque

**[Monochrome]** est sélectionné, **<B/W>** apparaît dans le viseur.

## Prise de vue selon l'éclairage ou la scène

Dans les modes de la zone élémentaire <📷>, <🏔️>, <🌸> et <🌳>, vous pouvez prendre des photos avec des réglages correspondant à l'éclairage ou au type de scène. En principe, [Réglage par défaut] est approprié, mais si les réglages correspondent à l'éclairage ou au type de scène, l'image vous semblera plus fidèle.

Pour la prise de vue avec Visée par l'écran, si vous réglez à la fois [PdV selon lumière/scène] et [PdV selon atmosphère] (p. 73), il est recommandé de régler en premier [PdV selon lumière/scène]. Cela vous permettra de voir plus facilement l'effet obtenu sur l'écran LCD.

| Éclairage ou scène     | A+ | 📷 | CA | 📷 | 🏔️ | 🌸 | 🌳 | 📷 |
|------------------------|----|---|----|---|----|---|---|---|
| (1) Réglage par défaut |    |   |    | ○ | ○  | ○ | ○ |   |
| (2) Lumière du jour    |    |   |    | ○ | ○  | ○ | ○ |   |
| (3) Ombragé            |    |   |    | ○ | ○  | ○ | ○ |   |
| (4) Nuageux            |    |   |    | ○ | ○  | ○ | ○ |   |
| (5) Lumière tungstène  |    |   |    | ○ |    | ○ | ○ |   |
| (6) Lumière fluo       |    |   |    | ○ |    | ○ | ○ |   |
| (7) Coucher de soleil  |    |   |    | ○ | ○  | ○ | ○ |   |

- 1 Positionnez la molette de sélection des modes sur l'un des modes suivants : <📷>, <🏔️>, <🌸> ou <🌳>.



- 2 Affichez l'image de Visée par l'écran.

- Appuyez sur la touche <📷> pour afficher l'image de Visée par l'écran.



### 3 Sur l'écran de contrôle rapide, sélectionnez l'éclairage ou le type de scène.

- Appuyez sur la touche <Q> (☉10).
- Appuyez sur les touches <▲> <▼> pour sélectionner **[Réglage par défaut]**. **[PdV selon lumière/scène]** apparaît sur l'écran.
- Appuyez sur les touches <◀> <▶> ou tournez la molette <☀> pour sélectionner l'éclairage ou le type de scène.
- ▶ L'image obtenue avec l'éclairage ou le type de scène sélectionné s'affichera.

### 4 Prenez la photo.

- Enfoncez le déclencheur à fond pour prendre la photo.
- Pour photographier avec le viseur, appuyez sur la touche <📷> afin de quitter la prise de vue avec Visée par l'écran. Ensuite, enfoncez le déclencheur à fond pour prendre la photo.
- Si vous changez de mode de prise de vue ou positionnez le commutateur d'alimentation sur <OFF>, le réglage est ramené à **[Réglage par défaut]**.

- Si vous utilisez le flash, **[Réglage par défaut]** est automatiquement sélectionné. (Les informations de prise de vue indiquent toutefois l'éclairage ou le type de scène prédéfini.)
- Pour régler cette option en conjonction avec **[PdV selon atmosphère]**, sélectionnez l'éclairage ou le type de scène correspondant le mieux à l'atmosphère que vous avez définie. Pour **[Coucher de soleil]** par exemple, les couleurs chaudes étant plus marquantes, l'atmosphère définie risque de ne pas donner l'effet escompté.

- Si vous ne souhaitez pas afficher l'image de Visée par l'écran pendant le réglage des fonctions, appuyez sur la touche <Q> après l'étape 1 et réglez **[PdV selon lumière/scène]**.

## Réglages de l'éclairage ou du type de scène

### (1) **Réglage par défaut**

Réglage par défaut convenant à la plupart des sujets.

### (2) **Lumière du jour**

Pour les sujets en plein soleil. Produit un ciel bleu et une végétation plus naturels et restitue plus fidèlement les fleurs de couleur pâle.

### (3) **Ombragé**

Pour les sujets à l'ombre. Convient aux teints de peau, qui peuvent paraître trop bleuâtres et aux fleurs de couleur pâle.

### (4) **Nuageux**

Pour les sujets sous un ciel couvert. Rend plus chauds les teints de peau et les paysages, lesquels pourraient, autrement, paraître mornes par temps nuageux. Se révèle également utile pour les fleurs de couleur pâle.

### (5) **Lumière tungstène**

Pour les sujets éclairés par une lumière tungstène. Réduit la dominante de couleur rouge-orange provoquée par une lumière tungstène.

### (6) **Lumière fluo**

Pour les sujets sous un éclairage fluorescent. Convient à tous types d'éclairage fluorescent.

### (7) **Coucher de soleil**

Approprié pour saisir les impressionnantes couleurs d'un coucher de soleil.

## ▶ Lecture des images

Vous trouverez ci-dessous une explication sur le moyen le plus facile de lire les images. Pour en savoir plus sur la fonction de lecture, voir page 203.



### 1 Affichez l'image.

- Appuyez sur la touche <▶>.
- ▶ La dernière image capturée ou la dernière image affichée apparaît.



### 2 Sélectionnez une image.

- Pour afficher les images à partir de la dernière image capturée, appuyez sur la touche <◀>.
- Pour voir les images depuis la première (la plus ancienne), appuyez sur la touche <▶>.
- Chaque fois que vous appuyez sur la touche <DISP.>, le format d'affichage change.



Informations élémentaires



Informations élémentaires +  
qualité d'image/numéro de lecture

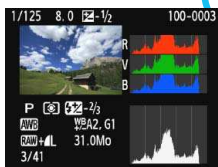

Histogramme

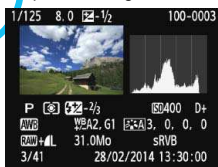

Affichage des informations de prise de vue

### 3 Quittez le mode de lecture d'images.

- Appuyez sur la touche <▶> pour quitter la lecture des images et revenir à l'affichage des réglages de prise de vue.



# 3

## Prise de vue créative

Dans les modes de la zone élémentaire, la plupart des fonctions avancées sont automatiquement réglées et ne peuvent être modifiées, ceci pour vous éviter de rater vos photos. Dans le mode <P> (Programme d'exposition automatique), vous pouvez régler différentes fonctions et être plus créatif.

- Dans le mode <P>, l'appareil photo règle automatiquement la vitesse d'obturation et l'ouverture afin d'obtenir une exposition standard.
- La différence entre les modes de la zone élémentaire et <P> est expliquée aux pages 274-275.
- Les fonctions expliquées dans ce chapitre peuvent également être utilisées dans les modes <Tv>, <Av> et <M> expliqués au chapitre 4.
- L'icône ☆ en haut à droite du titre de la page indique que la fonction est uniquement disponible dans les modes Zone de création (p. 26).

\* <P> signifie « Program » (programme).

\* AE signifie « Auto Exposure » (exposition automatique).

# P : Programme d'exposition automatique

L'appareil règle automatiquement la vitesse d'obturation et l'ouverture adaptées à la luminosité du sujet. Ce mode est appelé « programme d'exposition automatique ».



**1** Positionnez la molette de sélection des modes sur <P>.



**2** Effectuez la mise au point sur le sujet.

- Regardez dans le viseur et placez le collimateur AF sélectionné sur le sujet. Ensuite, enfoncez le déclencheur à mi-course.
- ▶ Le point du collimateur AF sur lequel s'effectue la mise au point s'illumine brièvement en rouge et le voyant de confirmation de mise au point <●> dans l'angle inférieur droit du viseur s'allume (en mode autofocus One-Shot).
- ▶ La vitesse d'obturation et l'ouverture sont automatiquement définies et s'affichent dans le viseur.



**3** Vérifiez l'affichage.

- Une exposition standard sera obtenue à condition que la vitesse d'obturation et l'ouverture ne clignotent pas.

**4** Prenez la photo.

- Cadrez la vue et enfoncez le déclencheur à fond.

⚠ Si vous utilisez un objectif TS-E pour décaler ou incliner l'objectif ou un tube-allonge, il se peut que l'exposition standard ne soit pas obtenue ou qu'une exposition irrégulière soit produite.



## Conseils de prise de vue

### ● Changez la sensibilité ISO. Utilisez le flash intégré.

Vous pouvez modifier la sensibilité ISO (p. 88) ou utiliser le flash intégré (p. 101) pour convenir au sujet et au degré d'éclairage ambiant. En mode <P>, le flash intégré ne se déclenche pas automatiquement. À l'intérieur ou pendant une prise de vue mal éclairée, il est recommandé d'appuyer sur la touche <⚡> (flash) pour soulever le flash intégré. (Vous pouvez également relever le flash intégré en sélectionnant l'icône <⚡<sub>UP</sub>> sur l'écran de contrôle rapide.)

### ● Changez le programme avec Décalage de programme.

Après avoir enfoncé le déclencheur à mi-course, tournez la molette <⌚> pour changer la combinaison du réglage de vitesse d'obturation et d'ouverture (programme). Le décalage de programme est annulé automatiquement une fois la photo prise. Le décalage de programme est impossible avec le flash.

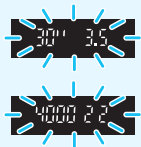

- Si une vitesse d'obturation de « 30'' » et le nombre-f inférieur clignotent, la photo sera sous-exposée. Augmentez la sensibilité ISO ou utilisez un flash.
- Si une vitesse d'obturation de « 4000 » et le nombre-f supérieur clignotent, la photo sera surexposée. Diminuez la sensibilité ISO.



### Différences entre <P> et <A+> (Scène intelligente auto)

En mode <A+>, de nombreuses fonctions comme le fonctionnement de l'autofocus et le mode mesure sont automatiquement réglées afin d'éviter de rater les photos. Les fonctions réglables par l'utilisateur sont limitées. Avec le mode <P>, seules la vitesse d'obturation et l'ouverture sont réglées automatiquement. Vous pouvez librement régler le fonctionnement de l'autofocus, le mode mesure et d'autres fonctions (p. 274).

## MENU Réglage de la qualité d'enregistrement des images

Vous pouvez sélectionner le nombre de pixels et la qualité d'image.

Vous disposez de dix réglages de qualité d'enregistrement des images :

▲L, ▲L, ▲M, ▲M, ▲S1, ▲S1, S2, S3, RAW+▲L, RAW.

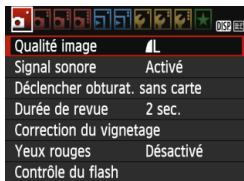

### 1 Sélectionnez [Qualité image].

- Dans l'onglet [📷 1], sélectionnez [Qualité image], puis appuyez sur <SET>.

▶ [Qualité image] apparaît.

Pixels enregistrés  
(nombre de pixels)

Nombre de prises  
de vue possibles

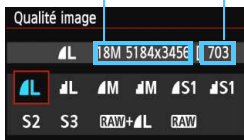

### 2 Sélectionnez la qualité d'enregistrement des images.

- Le nombre de pixels et le nombre de prises de vue possibles avec la qualité sélectionnée s'affichent pour vous aider à sélectionner la qualité souhaitée. Appuyez ensuite sur <SET>.

## Guide des réglages de qualité d'enregistrement des images (Indicatif)

| Qualité d'image |                 |      | Pixels enregistrés ( mégapixels) | Taille de fichier (Mo) | Prises de vue possibles | Rafale maximum      |          |
|-----------------|-----------------|------|----------------------------------|------------------------|-------------------------|---------------------|----------|
| L               | Qualité élevée  | JPEG | Environ 17,9 (18 M)              | 6,4                    | 1110                    | 69                  |          |
|                 |                 |      |                                  | 3,2                    | 2190                    | 2190                |          |
| M               | Qualité moyenne |      | Environ 8,0 (8,0 M)              | 3,4                    | 2100                    | 2100                |          |
|                 |                 |      |                                  | 1,7                    | 4100                    | 4100                |          |
| S1              | Qualité faible  |      | Environ 4,5 (4,5 M)              | 2,2                    | 3270                    | 3270                |          |
|                 |                 |      |                                  | 1,1                    | 6210                    | 6210                |          |
| S2              |                 |      | Environ 2,5 (2,5 M)              | 1,3                    | 5440                    | 5440                |          |
|                 |                 |      |                                  | S3                     | Environ 0,35 (0,3 M)    | 0,3                 | 21060    |
| RAW + L         |                 |      | Qualité élevée                   |                        |                         | Environ 17,9 (18 M) | 24,5+6,4 |
| RAW             |                 |      |                                  | 24,5                   | 290                     |                     | 6        |

\* Les chiffres pour la taille de fichier, le nombre de prises de vue possibles et la rafale maximum sont basés sur une carte de test de 8 Go et les normes d'essai de Canon (ratio d'aspect 3:2, 100 ISO et style d'image standard). **Ces chiffres dépendent du sujet, de la marque de la carte, du ratio d'aspect, de la sensibilité ISO, du style d'image, des fonctions personnalisées et d'autres réglages.**

## ? FAQ

- **Je souhaite choisir la qualité d'enregistrement des images correspondant à la taille du papier d'impression.**

### Format de papier

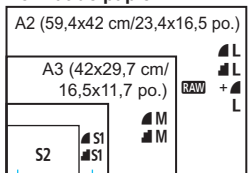

A4 (29,7x21 cm/11,7x8,3 po.)  
12,7x8,9 cm/5,0x3,5 po.

Reportez-vous au schéma de gauche pour choisir la qualité d'enregistrement des images. Si vous souhaitez recadrer l'image, nous vous recommandons de choisir une qualité supérieure (plus de pixels), comme **L**, **L**, **RAW + L** ou **RAW**.

**S2** convient à la lecture de l'image sur un cadre-photo numérique. **S3** convient à l'envoi d'images par e-mail ou à leur utilisation sur un site Web.

- **Quelle est la différence entre **L** et **L** ?**

Ces réglages indiquent les différents niveaux de qualité d'image occasionnés par différents taux de compression. Le réglage **L** produit une qualité d'image supérieure avec le même nombre de pixels. Même si le réglage **L** produit une qualité d'image légèrement inférieure, il permet de sauvegarder plus d'images sur la carte. **S2** et **S3** ont tous deux la qualité **L** (Fine).

- **J'ai pu prendre plus de photos que le nombre de prises de vue possibles indiqué.**

Selon les conditions de prise de vue, vous pourrez prendre davantage de prises de vue qu'indiqué. Il se peut aussi que vous puissiez en prendre moins qu'indiqué. Le nombre de prises de vue possibles affiché n'est qu'une approximation.

- **L'appareil affiche-t-il les rafales maximums ?**

La rafale maximum est affichée dans l'angle droit du viseur. L'indicateur ne permettant d'afficher qu'un seul chiffre de **0** à **9**, tout nombre supérieur à 8 s'affichera sous la forme « **9** ». Notez que ce chiffre s'affichera également même si aucune carte n'est insérée dans l'appareil photo. Veillez à ne pas prendre de photo sans une carte dans l'appareil.

- **Quand utiliser **RAW** ?**

Les images **RAW** doivent être traitées sur un ordinateur. Voir « **RAW** » et « **RAW + L** » à la page suivante pour les détails.

## RAW

**RAW** correspond aux données d'image brutes avant leur transformation en **L** ou autres images. Les images **RAW** ne peuvent pas être visionnées sur un ordinateur sans utiliser de logiciel EOS, par exemple Digital Photo Professional (fourni, p. 319). Cependant, vous pouvez procéder à différents réglages sur celles-ci, lesquels sont impossibles avec d'autres types d'image, comme **L**. **RAW** est utile lorsque vous souhaitez ajuster vous-même précisément l'image ou photographier un sujet important.

## RAW + L

**RAW + L** enregistre une image **RAW** et une image **L** pour une seule photo. Les deux images sont sauvegardées simultanément sur la carte. Les deux images sont sauvegardées dans le même dossier sous le même numéro de fichier (extension de fichier .JPG pour l'image JPEG et extension de fichier .CR2 pour l'image RAW). Les images **L** peuvent également être visualisées ou imprimées même avec un ordinateur sur lequel n'est pas installé le logiciel EOS.

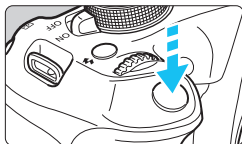

Numéro de fichier — Extension de fichier



### Logiciel de traitement des images RAW

- L'utilisation de « Digital Photo Professional » (Logiciel EOS, p. 319) est recommandée pour afficher des images RAW sur un ordinateur.
- Les versions plus anciennes de Digital Photo Professional peuvent être incapables de traiter les images RAW prises avec cet appareil photo. Si une version antérieure de Digital Photo Professional est installée sur votre ordinateur, procédez à la mise à jour (remplacement) comme suit.
  - Lorsque le CD-ROM des logiciels (EOS Solution Disk) est fourni avec l'appareil photo :
    - Installez Digital Photo Professional depuis le CD-ROM.
    - Lorsque le CD-ROM des logiciels (EOS Solution Disk) n'est pas fourni avec l'appareil photo :
      - Téléchargez une version de Digital Photo Professional compatible avec cet appareil photo depuis le site Web de Canon.
  - Il se peut que les logiciels en vente dans le commerce ne puissent pas afficher les images RAW prises avec cet appareil photo. Pour des informations sur la compatibilité, consultez le fabricant des logiciels.

# ISO : Changement de la sensibilité ISO <sup>☆</sup>

Réglez une sensibilité ISO (sensibilité du capteur d'image à la lumière) convenant au niveau de la lumière ambiante. Dans les modes de la zone élémentaire, la sensibilité ISO est automatiquement réglée (p. 89).

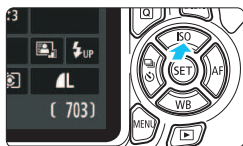

- 1 Appuyez sur la touche <▲ ISO>.  
▶ [Sensibilité ISO] apparaît.



- 2 Réglez la sensibilité ISO.
  - Appuyez sur les touches <◀> <▶> ou tournez la molette <⌚> pour sélectionner la sensibilité ISO désirée, puis appuyez sur <Ⓢ>.
  - Avec [AUTO] sélectionné, la sensibilité ISO est automatiquement réglée (p. 89).

## Guide de sensibilité ISO

| Sensibilité ISO    | Situation de prise de vue (Sans flash) | Portée du flash  |
|--------------------|--|--|
| 100 - 400 ISO      | Extérieur ensoleillé                   | La portée du flash augmente proportionnellement à la sensibilité ISO (p. 101). |
| 400 - 1600 ISO     | Ciel couvert ou soir                   |  |
| 1600 - 6400 ISO, H | Intérieur sombre ou nuit               |  |

\* Une sensibilité ISO élevée produira des images au grain plus prononcé.

- Dans [F3 : Fonct. personnalisées(C.Fn)], si [2 : Extension sensibilité ISO] est réglé sur [1 : Activée], il est également possible de régler « H » (équivalent à 12800 ISO) (p. 258).
- Dans [F3 : Fonct. personnalisées(C.Fn)], si [10 : Fonction bouton flash] est réglé sur [1 : Sensibilité ISO], vous pouvez sélectionner la sensibilité ISO avec la touche <F>.

- Dans [F3 : Fonct. personnalisées(C.Fn)], si [6 : Priorité hautes lumières] est réglé sur [1 : Activée], il n'est pas possible de sélectionner les réglages 100 ISO et « H » (équivalent à 12800 ISO) (p. 261).
- La prise de vue à une température élevée peut produire des images semblant plus granuleuses. Les longues expositions peuvent également entraîner des couleurs irrégulières dans l'image.





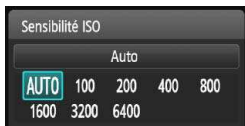

- Lorsque vous prenez des photos avec une sensibilité ISO élevée, du bruit (comme un effet de bande et des points de lumière) peut être perceptible.
- Si vous utilisez une sensibilité ISO élevée et le flash pour photographier un sujet proche, il peut en résulter une surexposition.
- Étant donné que « H » (équivalent à 12800 ISO) est un réglage de sensibilité ISO élargi, du bruit (comme des points de lumière et un effet de bande) et des couleurs irrégulières seront plus visibles, et la résolution plus faible que d'habitude.

## ISO [AUTO]



Si la sensibilité ISO est réglée sur **[AUTO]**, le réglage de sensibilité ISO réel s'affichera lorsque vous enfoncerez à mi-course le déclencheur. Comme indiqué à la page suivante, la sensibilité ISO est automatiquement réglée pour convenir au mode de prise de vue.

| Mode de prise de vue   | Réglage de la sensibilité ISO                             |
|--|---|
|  | Automatiquement réglée entre 100 et 3200 ISO              |
| <b>P/Tv/Av/M</b> *1  | Automatiquement réglée entre 100 et 6400 ISO <sup>2</sup> |
|   | 100 ISO   |
| Avec flash   | 800 ISO <sup>*3*4*5</sup>                                 |

\*1 : Fixée à 800 ISO pour les poses longues.

\*2 : Dépend de la limite de sensibilité ISO maximale définie.

\*3 : Si le flash d'appoint entraîne une surexposition, une sensibilité ISO supérieure ou égale à 100 sera réglée.

\*4 : Si le flash indirect est utilisé avec un flash Speedlite externe dans un mode de la zone élémentaire (sauf <M> ou <P>, la sensibilité ISO est automatiquement définie entre 800 et 1600 ISO (ou jusqu'à la limite maximale).

\*5 : Fixée à 400 ISO si la limite maximale est de 400 ISO.



- Avec **[AUTO]** réglé, la sensibilité ISO est indiquée par palier de valeur entière. Toutefois, la sensibilité ISO est en réalité réglée par palier plus précis. Une sensibilité ISO de 125 ou 640 peut donc être indiquée dans les informations de prise de vue de l'image (p. 229).
- En mode <M>, la sensibilité ISO indiquée dans le tableau est réellement utilisée même si 100 ISO n'est pas affiché.

## **MENU** Réglage de la sensibilité ISO maximale pour **[ISO auto]** ☆

Pour ISO auto, vous pouvez régler la limite de la sensibilité ISO maximale entre 400 ISO et 6400 ISO.



Dans l'onglet [3], sélectionnez **[ISO auto]**, puis appuyez sur <SET>. Sélectionnez la sensibilité ISO, puis appuyez sur <SET>.

## Caractéristiques optimales d'image pour le sujet <sup>☆</sup>

En sélectionnant un style d'image, vous pouvez obtenir des caractéristiques d'image s'harmonisant avec votre expression photographique ou avec le sujet. Dans les modes de la zone élémentaire, vous ne pouvez pas sélectionner le style d'image.



### 1 Sélectionnez [Style d'image].

- Dans l'onglet [ 2], sélectionnez [Style d'image], puis appuyez sur <SET>.
- ▶ L'écran de sélection du style d'image apparaît.

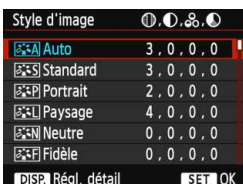

### 2 Sélectionnez un style d'image.

- Appuyez sur les touches <▲> <▼> pour sélectionner un style d'image, puis appuyez sur <SET>.
- Le style d'image est défini et le menu réapparaît.

## Caractéristiques du style d'image

### Auto

Les teintes couleur seront automatiquement ajustées en fonction de la scène. Les couleurs seront éclatantes, en particulier pour le ciel bleu, la végétation et les couchers de soleil des scènes dans la nature, à l'extérieur ou à la tombée de la nuit.



Si la teinte couleur souhaitée n'est pas obtenue avec [Auto], utilisez un autre style d'image.

### Standard

L'image paraît éclatante, nette et lumineuse. Il s'agit d'un style d'image polyvalent convenant à la plupart des scènes.

### Portrait

Pour des tons chair agréables. L'image paraît plus douce. Convient pour les portraits en gros-plan.

En changeant la [Teinte couleur] (p. 123), vous pouvez modifier les tons chair.

### **Paysage**

Pour des bleus et des verts éclatants, ainsi que des images très nettes et lumineuses. Idéal pour des paysages saisissants.

### **Neutre**

Ce style d'image convient aux utilisateurs préférant traiter les images sur leur ordinateur. Pour des images aux couleurs naturelles et adoucies.

### **Fidèle**

Ce style d'image convient aux utilisateurs préférant traiter les images sur leur ordinateur. Lorsque le sujet est capturé sous une température de couleur de 5200 K, la couleur est réglée de manière colorimétrique pour s'adapter à la couleur du sujet. Les images apparaîtront adoucies.

### **Monochrome**

Crée des images en noir et blanc.



Les images en noir et blanc capturées dans un format autre que **RAW** ne peuvent pas être converties en images couleur. Si vous souhaitez prendre ultérieurement des photos en couleur, assurez-vous que le réglage **[Monochrome]** a été annulé. Lorsque **[Monochrome]** est sélectionné, **<B/W>** apparaît dans le viseur.

### **Déf. ut. 1-3**

Vous pouvez enregistrer un style élémentaire tel que **[Portrait]**, **[Paysage]**, un fichier de style d'image, etc., et le configurer à votre guise (p. 125). Les styles d'image définis par l'utilisateur qui n'ont pas été configurés ont les mêmes réglages par défaut que le style d'image **[Auto]**.

## AF : Modification du fonctionnement de la mise au point automatique ☆

Vous pouvez sélectionner les caractéristiques du fonctionnement de l'autofocus (autofocus) en fonction des conditions de prise de vue ou du sujet. Dans les modes de la zone élémentaire, le fonctionnement de l'autofocus optimal est automatiquement définie pour le mode de prise de vue correspondant.

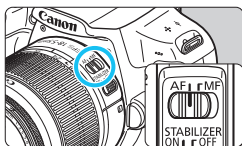

- 1 **Positionnez le sélecteur de mode de mise au point de l'objectif sur <AF>.**

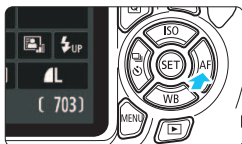

- 2 **Appuyez sur la touche <▶ AF>.**  
▶ [Opération AF] apparaît.

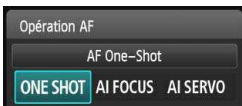

- 3 **Sélectionnez le fonctionnement de l'autofocus.**
  - Appuyez sur les touches <◀> <▶> ou tournez la molette <▶> pour sélectionner le fonctionnement de l'autofocus souhaitée, puis appuyez sur <SET>.

- 4 **Effectuez la mise au point sur le sujet.**
  - Placez le collimateur AF sur le sujet et enfoncez le déclencheur à mi-course. L'appareil photo procédera alors à la mise au point automatique dans le fonctionnement de l'autofocus sélectionné.

### Autofocus One-Shot pour les sujets immobiles

**Convient aux sujets immobiles. Lorsque vous enfoncez le déclencheur à mi-course, l'appareil photo effectue la mise au point une seule fois.**

- Lorsque la mise au point est effectuée, le point à l'intérieur du collimateur AF ayant effectué la mise au point s'allume brièvement en rouge et le voyant de confirmation de mise au point <●> s'allume également dans le viseur.
- Avec la mesure évaluative (p. 111), le réglage d'exposition est défini au moment où la mise au point est effectuée.
- Pendant que vous maintenez enfoncé le déclencheur à mi-course, la mise au point est mémorisée. Vous pouvez ensuite recomposer la photo si vous le souhaitez.

- Si la mise au point ne peut pas être effectuée, le voyant de confirmation de mise au point <●> clignote dans le viseur. Dans ce cas, vous ne pouvez pas prendre la photo, même si vous appuyez à fond sur le déclencheur. Recomposez l'image et essayez d'effectuer à nouveau la mise au point ou consultez « Sujets sur lesquels il est difficile d'effectuer la mise au point » (p. 97).
- Si [AF 1 : Signal sonore] est réglé sur [Désactivé], aucun signal sonore n'est émis après que la mise au point est effectuée.

## Autofocus AI Servo pour les sujets en mouvement

**Ce fonctionnement de l'autofocus convient pour les sujets en mouvement dont la distance de mise au point change constamment. Pendant que vous maintenez enfoncé le déclencheur à mi-course, l'appareil photo continuera de faire la mise au point sur le sujet.**

- L'exposition est réglée au moment où la photo est prise.
- Lorsque la sélection du collimateur AF (p. 95) est automatique, l'appareil photo utilise d'abord le collimateur AF central pour effectuer la mise au point. Pendant la mise au point automatique, si le sujet s'éloigne du collimateur AF central, le suivi de la mise au point se poursuit tant que le sujet est couvert par un autre collimateur AF.

- En mode autofocus AI Servo, aucun signal sonore n'est émis après que la mise au point est effectuée. En outre, le voyant de confirmation de mise au point <●> ne s'allume pas dans le viseur.

## Autofocus AI Focus pour changer automatiquement de fonctionnement de l'autofocus

**Autofocus AI Focus fait automatiquement basculer le fonctionnement de l'autofocus d'autofocus One-Shot à autofocus AI Servo si un sujet immobile se met à bouger.**

- Une fois la mise au point effectuée sur le sujet avec la fonction autofocus One-Shot, si le sujet se met à bouger, l'appareil photo détecte le mouvement et bascule automatiquement le fonctionnement de l'autofocus sur autofocus AI Servo et continue à suivre le sujet en mouvement.

- Après que la mise au point est effectuée selon le fonctionnement de l'autofocus AI Focus avec le mode Servo actif, un léger signal sonore est émis. Toutefois, le voyant de confirmation de mise au point <●> dans le viseur ne s'allume pas. Veuillez noter que dans ce cas, la mise au point n'est pas verrouillée.

## Sélection du collimateur AF ☆

Dans les modes de la zone élémentaire, l'appareil photo effectue normalement automatiquement la mise au point sur le sujet le plus proche. Par conséquent, il se peut qu'il ne fasse pas toujours la mise au point sur le sujet visé.

Dans les modes <P>, <Tv>, <Av> et <M>, vous pouvez sélectionner le collimateur AF et l'utiliser pour faire la mise au point sur le sujet désiré.

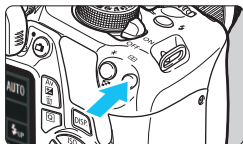



### 1 Appuyez sur la touche < >. (ⓘ6)

- ▶ Le collimateur AF sélectionné s'affiche sur l'écran LCD et dans le viseur.



### 2 Sélectionnez le collimateur AF.

- Utilisez le joystick < > pour sélectionner le collimateur AF.
- Tout en regardant dans le viseur, vous pouvez sélectionner le collimateur AF en tournant la molette < > jusqu'à ce que le collimateur AF souhaité s'allume en rouge.
- Lorsque tous les collimateurs AF s'allument, la sélection automatique du collimateur AF est définie. Le collimateur AF est automatiquement sélectionné pour faire la mise au point sur le sujet.
- Une pression sur < > fait basculer la sélection du collimateur AF entre le collimateur AF central et la sélection automatique du collimateur AF.

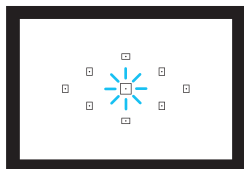

### 3 Effectuez la mise au point sur le sujet.

- Placez le collimateur AF sélectionné sur le sujet et enfoncez le déclencheur à mi-course.







## Conseils de prise de vue

- **Lorsque vous photographiez un portrait en gros-plan, utilisez l'autofocus One-Shot et effectuez la mise au point sur les yeux.** Si vous effectuez en premier la mise au point sur les yeux, vous pouvez ensuite recadrer sans modifier la netteté du visage.
- **Si la mise au point se révèle difficile, sélectionnez et utilisez le collimateur AF central.**  
Parmi les neuf collimateurs AF, le collimateur AF central est le plus sensible.
- **Pour faciliter la mise au point sur un sujet en mouvement, placez l'appareil en mode de sélection automatique du collimateur AF et autofocus AI Servo (p. 94).**  
Le collimateur AF central est utilisé en premier pour faire la mise au point sur le sujet. Pendant la mise au point automatique, si le sujet s'éloigne du collimateur AF central, le suivi de la mise au point se poursuit tant que le sujet est couvert par un autre collimateur AF.

## Faisceau d'assistance autofocus avec le flash intégré

Dans des conditions de faible éclairage, lorsque vous enfoncez le déclencheur à mi-course, le flash intégré peut émettre une brève rafale d'éclairs. Cela éclaire le sujet pour faciliter la mise au point automatique.



- Le faisceau d'assistance autofocus ne sera pas émis par le flash intégré dans les modes de prise de vue suivants : <  >, <  > et <  >.
- Le faisceau d'assistance autofocus ne peut pas être émis selon le fonctionnement de l'autofocus AI Servo.
- La portée effective du faisceau d'assistance autofocus émis par le flash intégré est d'environ 4 mètres/13,1 pieds.
- Dans les modes Zone de création, si vous faites sortir le flash intégré avec la touche <  > (p. 101), le faisceau d'assistance autofocus est déclenché si nécessaire. Veuillez noter que selon le réglage de [7 : Faisceau d'assistance AF] dans [43 : Fonct. personnalisées(C.Fn)], le faisceau d'assistance autofocus n'est pas émis (p. 262).



Si vous utilisez un multiplicateur de focale (vendu séparément) et que le nombre-f devient plus grand que f/5.6, la prise de vue AF sera impossible (sauf en [FlexiZone - Single] et [Mode  Direct] pendant la prise de vue avec Visée par l'écran). Pour en savoir plus, reportez-vous au mode d'emploi du multiplicateur de focale.



## Sujets sur lesquels il est difficile d'effectuer la mise au point

L'autofocus peut ne pas effectuer la mise au point (le voyant de confirmation de mise au point <●> clignote dans le viseur) avec les sujets suivants :

- Sujets très faiblement contrastés  
(Exemple : Cieux bleus, surfaces planes de couleur unie, etc.)
- Sujets très insuffisamment éclairés
- Sujets en contre-jour violent et avec forte réflexion  
(Exemple : Voitures à la carrosserie très réfléchissante, etc.)
- Sujets proches et éloignés recouverts par un collimateur AF  
(Exemple : Animaux en cages, etc.)
- Motifs répétitifs  
(Exemple : Fenêtres d'immeuble, claviers d'ordinateur, etc.)

Dans ce cas, procédez de l'une ou l'autre des manières suivantes :

- (1) En mode autofocus One-Shot, effectuez la mise au point sur un objet situé à la même distance que le sujet et verrouillez la mise au point avant de recomposer l'image (p. 59).
- (2) Positionnez le sélecteur de mode de mise au point de l'objectif sur <MF> et faites la mise au point manuellement.



Pour les sujets dont la mise au point est difficile pendant la prise de vue avec Visée par l'écran avec [FlexiZone - Single] et [Mode  Direct], voir page 146.

### MF : Mise au point manuelle

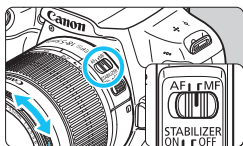

Bague de mise au point

- 1 Positionnez le sélecteur de mode de mise au point de l'objectif sur <MF>.
- 2 Effectuez la mise au point sur le sujet.

- Effectuez la mise au point en tournant la bague de mise au point de l'objectif jusqu'à ce que le sujet soit net dans le viseur.



Si vous enfoncez le déclencheur à mi-course pendant la mise au point manuelle, le collimateur AF effectuant la mise au point s'allume brièvement en rouge, le signal sonore retentit et le voyant de confirmation de mise au point <●> s'allume dans le viseur.

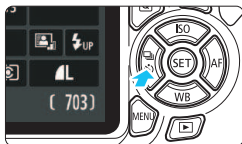

## **Prise de vue en rafale** ☆

Vous pouvez prendre jusqu'à 3 images par seconde environ. Cette fonction se révèle utile pour prendre en photo un enfant courant vers vous ou capturer les différentes expressions d'un visage.



**1 Appuyez sur la touche <◀Ⓢ>.**

**2 Sélectionnez <>.**

- Appuyez sur les touches <◀> <▶> ou tournez la molette <> pour sélectionner la prise de vue en continu <>, puis appuyez sur <Ⓢ>.

**3 Prenez la photo.**

- L'appareil photo continue de photographier pendant que vous maintenez le déclencheur complètement enfoncé.

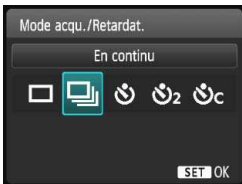

## **Conseils de prise de vue**

**Régalez également le fonctionnement de l'autofocus (p. 93) adaptée au sujet.**

### • **Pour les sujets en mouvement**

Si le mode autofocus AI Servo est réglé, la mise au point sera continue pendant la prise de vue en rafale.

### • **Pour un sujet immobile**

Si le mode autofocus One-Shot est réglé, l'appareil photo n'effectuera la mise au point qu'une seule fois pendant la prise de vue en rafale.



- Sous [**F3 : Fonct. Personnalisées(C.Fn)**], si [**5 : Réduct. bruit en ISO élevée**] est réglé sur [**2 : Importante**] (p. 261), la rafale maximum pendant la prise de vue en rafale diminuera considérablement. Par ailleurs, la vitesse de la prise de vue en rafale peut être plus lente.
- Lorsque le niveau de batterie est faible, la vitesse de prise de vue en rafale peut devenir légèrement plus lente.
- Avec le fonctionnement de l'autofocus AI Servo, la vitesse de prise de vue en rafale peut ralentir légèrement selon le sujet et l'objectif utilisés.
- La vitesse de prise de vue en rafale peut également diminuer à l'intérieur et sous un faible éclairage.

## Utilisation du retardateur

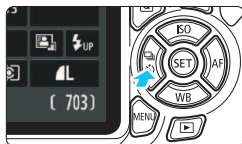

1 Appuyez sur la touche <◀ [ ] Ⓢ >.

2 Sélectionnez le retardateur.

- Appuyez sur les touches <◀> <▶> ou tournez la molette < [ ] > pour sélectionner le retardateur, puis appuyez sur <Ⓢ >.

Ⓢ : Retardateur 10 sec.

Ⓢ<sub>2</sub> : Retardateur 2 sec. <sup>★</sup>

Ⓢ<sub>c</sub> : Retardateur 10 sec. suivi de prises de vue en rafale



Appuyez sur les touches <▲> <▼> pour définir le nombre de photos (2 à 10) qui seront prises avec le retardateur.

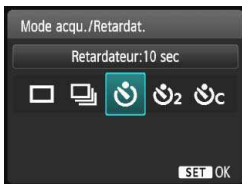

3 Prenez la photo.

- Regardez dans le viseur, effectuez la mise au point sur le sujet, puis enfoncez le déclencheur à fond.

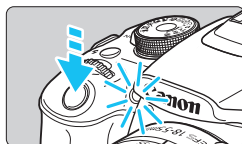

▶ Le voyant du retardateur, le signal sonore et l'affichage du compte à rebours (exprimé en secondes) sur l'écran LCD vous renseignent sur le fonctionnement du retardateur.

▶ Deux secondes avant que la photo ne soit prise, le voyant du retardateur s'allume et le signal sonore s'accélère.

- Avec <Ⓢ<sub>c</sub>>, l'intervalle entre les prises peut être prolongé selon les conditions de prise de vue, comme la qualité d'enregistrement des images ou le flash.
- Si vous n'avez pas l'intention de regarder dans le viseur lorsque vous enfoncez le déclencheur, fixez le volet d'oculaire (p. 269). Si un rayon de lumière parasite pénètre le viseur lorsque la photo est prise, l'exposition peut être modifiée.

- Après avoir pris une photo avec le retardateur, il est recommandé d'afficher l'image (p. 80) pour vérifier la mise au point et l'exposition.
- Pour vous prendre seul en photo avec le retardateur, utilisez le verrouillage de la mise au point (p. 59) sur un objet situé à la distance à laquelle vous vous tiendrez.
- Pour annuler le retardateur après son démarrage, appuyez sur la touche <◀ [ ] Ⓢ >.

## ⚡ Utilisation du flash intégré

À l'intérieur, dans des conditions de faible éclairage ou en contre-jour, il suffit de relever le flash intégré et d'enfoncer le déclencheur pour prendre des photos au flash. En mode <P>, la vitesse d'obturation (1/60 à 1/200 secondes) est automatiquement réglée pour empêcher le flou de bougé.

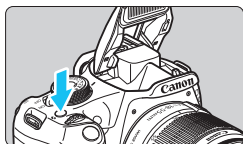

### 1 Appuyez sur la touche <math>\lt; \text{⚡} \gt</math>.

- Dans les modes Zone de création, vous pouvez appuyer sur la touche <math>\lt; \text{⚡} \gt</math> à tout moment pour prendre des photos au flash.
- Pendant le recyclage du flash, « ⚡buSY » s'affiche dans le viseur et [BUSY⚡] sur l'écran LCD.



### 2 Enfoncez le déclencheur à mi-course.

- Vérifiez que l'icône <math>\lt; \text{⚡} \gt</math> située dans le coin inférieur gauche du viseur est allumée.

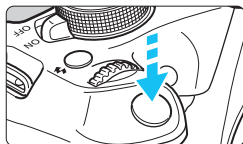

### 3 Prenez la photo.

- Le flash se déclenche pour prendre la photo une fois la mise au point effectuée et le déclencheur enfoncé à fond.

## Portée efficace du flash

(Approx. en mètres/pieds)

| Sensibilité ISO (p. 88) | EF-S18-55mm f/3.5-5.6 IS II |                      |
|-------------------------|-----------------------------|----------------------|
|                         | Grand-angle : f/3.5         | Téléobjectif : f/5.6 |
| 100 ISO                 | 1-2,6 / 3,3-8,5             | 1-1,6 / 3,3-5,2      |
| 200 ISO                 | 1-3,7 / 3,3-12,1            | 1-2,3 / 3,3-7,5      |
| 400 ISO                 | 1-5,3 / 3,3-17,4            | 1-3,3 / 3,3-10,8     |
| 800 ISO/AUTO*           | 1-7,4 / 3,3-24,3            | 1-4,6 / 3,3-15,1     |
| 1600 ISO                | 1,3-10,5 / 4,3-34,4         | 1-6,6 / 3,3-21,7     |
| 3200 ISO                | 1,9-14,9 / 6,2-48,9         | 1,2-9,3 / 3,9-30,5   |
| 6400 ISO                | 2,6-21,0 / 8,5-68,9         | 1,6-13,1 / 5,2-43,0  |
| H : 12800 ISO           | 3,7-29,7 / 12,1-97,4        | 2,3-18,6 / 7,5-61,0  |

\* Pour le flash d'appoint, la sensibilité ISO réglée peut-être inférieure à 800 ISO.

## 💡 Conseils de prise de vue

- **Si le sujet est éloigné, augmentez la sensibilité ISO** (p. 88).  
Augmentez la sensibilité ISO pour étendre la portée du flash.
- **Sous un éclairage violent, diminuez la sensibilité ISO.**  
Si le réglage d'exposition dans le viseur clignote, diminuez la sensibilité ISO.
- **Retirez le pare-soleil. Ne vous approchez pas trop du sujet.**  
Si un pare-soleil est fixé sur l'objectif ou si vous êtes trop près du sujet, le bas de l'image peut s'assombrir, car le flash est obstrué. Pour les prises de vue importantes, vérifiez l'image sur l'écran LCD afin de vous assurer que l'exposition au flash est naturelle (pas de portion sombre en bas).

## MENU Atténuation des yeux rouges

L'utilisation de la lampe d'atténuation des yeux rouges avant de prendre une photo au flash peut réduire le phénomène d'yeux rouges.

La fonction d'atténuation des yeux rouges est effective dans tous les modes de prise de vue sauf <📷>, <🏠>, <👤> ou <📺>.



- Dans l'onglet [📷 1], sélectionnez [Yeux rouges], puis appuyez sur <SET>.
- Sélectionnez [Activé], puis appuyez sur <SET>.
- Pour les prises de vue avec flash, lorsque vous enfoncez le déclencheur à mi-course, la lampe d'atténuation des yeux rouges s'allume. Puis, la photo est prise lorsque vous enfoncez le déclencheur à fond.

- La fonction d'atténuation des yeux rouges est plus efficace si le sujet regarde la lampe d'atténuation des yeux rouges, si la pièce est bien éclairée ou si vous êtes proche du sujet.
- Lorsque vous enfoncez le déclencheur à mi-course, l'affichage en bas du viseur rétrécit et disparaît. Pour des résultats optimaux, prenez la photo une fois que l'affichage a disparu.
- L'efficacité de la fonction d'atténuation des yeux rouges varie selon les sujets.



# 4

## Prise de vue avancée

Ce chapitre fait suite au chapitre 3 en présentant davantage de techniques pour des prises de vue créatives.



- La première partie de ce chapitre explique comment utiliser les modes **<Tv>**, **<Av>** et **<M>** sur la molette de sélection des modes.
- Toutes les fonctions expliquées au chapitre 3 peuvent également être utilisées dans les modes **<Tv>**, **<Av>** et **<M>**.
- Pour voir quelles fonctions peuvent être utilisées dans chaque mode de prise de vue, voir page 274.
- L'icône ☆ en haut à droite du titre de la page indique que la fonction est uniquement disponible dans les modes Zone de création (p. 26).

### Pointeur de la molette principale

 1/125

 F5.6

 3..2..1..0..1..2..3

L'icône du pointeur  qui s'affiche avec la vitesse d'obturation, la valeur d'ouverture ou la valeur de correction d'exposition indique que vous pouvez tourner la molette  pour ajuster le réglage adéquat.

## Tv : Transmission du mouvement du sujet

Vous pouvez figer l'action ou créer un flou de mouvement avec le mode <Tv> (Priorité à l'obturation) sur la molette de sélection des modes.

\* <Tv> signifie « Time value » (valeur temporelle).



Mouvement flou

(Vitesse d'obturation lente : 1/30 sec.)



Action figée

(Vitesse d'obturation rapide : 1/2000 sec.)



**1** Positionnez la molette de sélection des modes sur <Tv>.



**2** Réglez la vitesse d'obturation souhaitée.

- Reportez-vous à « Conseils de prise de vue » pour des conseils sur le réglage de la vitesse d'obturation.
- En tournant la molette <img alt="icône de molette" data-bbox="715 605 755 625"/> vers la droite, vous pouvez obtenir une vitesse d'obturation supérieure et en la tournant vers la gauche, une vitesse inférieure.



**3** Prenez la photo.

- Lorsque vous effectuez la mise au point et enfoncez le déclencheur à fond, la photo est prise selon la vitesse d'obturation sélectionnée.



### Affichage de la vitesse d'obturation

L'écran LCD affiche la vitesse d'obturation sous la forme d'une fraction. Le viseur n'affiche que le dénominateur. « 0"5 » indique 0,5 seconde et « 15" » 15 secondes.







## Conseils de prise de vue

- **Pour figer le mouvement d'un sujet se déplaçant rapidement**  
Utilisez une vitesse d'obturation élevée de 1/4000 à 1/500e de seconde.
- **Pour rendre flou un enfant ou un animal qui court et donner une impression de mouvement**  
Utilisez une vitesse d'obturation moyenne de 1/250e à 1/30e de seconde. Suivez le sujet en mouvement dans le viseur et enfoncez le déclencheur pour prendre la photo. Si vous utilisez un téléobjectif, tenez-le bien en main pour empêcher le flou de bougé.
- **Pour rendre flou l'écoulement d'une rivière ou d'une fontaine**  
Utilisez une vitesse d'obturation lente de 1/30e de seconde ou inférieure. Utilisez un trépied pour empêcher le flou de bougé à main levée.
- **Réglez la vitesse d'obturation de sorte que l'affichage de l'ouverture ne clignote pas.**

Si vous enfoncez le déclencheur à mi-course et modifiez la vitesse d'obturation avec l'ouverture affichée, l'affichage de l'ouverture changera également afin de garder la même exposition (quantité de lumière atteignant le capteur d'image). Si vous dépassez la plage de l'ouverture réglable, l'affichage de l'ouverture clignotera pour indiquer que l'exposition standard ne peut pas être obtenue.

Si l'exposition est trop sombre, l'ouverture maximale (le nombre le plus petit) clignotera. Pour obtenir une exposition standard, tournez la molette  vers la gauche pour régler une vitesse d'obturation plus lente ou augmentez la sensibilité ISO.

Si l'exposition est trop claire, l'ouverture minimale (le nombre le plus élevé) clignotera. Pour obtenir une exposition standard, tournez la molette  vers la droite pour régler une vitesse d'obturation plus rapide ou diminuez la sensibilité ISO.



## ⚡ Utilisation du flash intégré

Pour obtenir une exposition avec flash correcte, la puissance du flash est réglée automatiquement (exposition au flash automatique) afin de correspondre à l'ouverture définie automatiquement. La vitesse d'obturation peut être réglée de 1/200 à 30 secondes.

## Av : Changement de la profondeur de champ

Pour rendre flou l'arrière-plan ou rendre nets les sujets proches et éloignés, placez la molette de sélection des modes sur **<Av>** (Priorité à l'ouverture) pour ajuster la profondeur de champ (plage de mise au point acceptable).

\* **<Av>** signifie « Aperture value » (valeur d'ouverture) et correspond à la taille de l'ouverture du diaphragme dans l'objectif.



Arrière-plan flou  
(Avec un nombre-f d'ouverture faible : f/5.6)



Avant-plan et arrière-plan nets  
(Avec un nombre-f d'ouverture élevé : f/32)



**1** Positionnez la molette de sélection des modes sur **<Av>**.

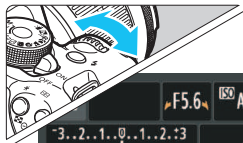

**2** Réglez l'ouverture souhaitée.

- Plus le nombre-f est élevé, plus la profondeur de champ est ample de l'avant-plan à l'arrière-plan de la zone mise au point.
- Tournez la molette  vers la droite pour un nombre-f supérieur (ouverture plus petite) et vers la gauche pour un nombre-f inférieur (ouverture plus grande).



**3** Prenez la photo.

- Effectuez la mise au point et enfoncez le déclencheur à fond. La photo sera prise avec l'ouverture sélectionnée.



### Affichage de l'ouverture

Plus le nombre-f est élevé, plus l'ouverture est petite. L'ouverture affichée varie selon l'objectif. Si aucun objectif n'est fixé à l'appareil photo, « 00 » s'affiche comme ouverture.



## Conseils de prise de vue

- **Lorsque vous utilisez une ouverture avec un nombre-f élevé ou photographiez dans de faibles conditions d'éclairage, notez qu'il y a un risque de flou de bougé.**

Avec un nombre-f d'ouverture plus élevé, la vitesse d'obturation est réduite. Dans de faibles conditions d'éclairage, la vitesse d'obturation peut atteindre 30 secondes. Dans ce cas, augmentez la sensibilité ISO et tenez l'appareil photo bien en main ou utilisez un trépied.

- **La profondeur de champ dépend non seulement de l'ouverture, mais également de l'objectif et de la distance du sujet.**

Les objectifs à grand-angle ayant une grande profondeur de champ (plage de mise au point acceptable devant et derrière le plan de netteté), vous n'avez pas besoin de régler un nombre-f d'ouverture élevé pour obtenir une photo nette du premier plan à l'arrière-plan. À l'inverse, la profondeur de champ d'un téléobjectif est étroite.

En outre, plus le sujet est proche, plus la profondeur de champ rétrécit. La profondeur de champ d'un sujet plus éloigné est plus importante.

- **Réglez l'ouverture de sorte que l'affichage de la vitesse d'obturation ne clignote pas.**

Si vous enfoncez le déclencheur à mi-course et changez l'ouverture pendant que la vitesse d'obturation s'affiche, l'affichage de la vitesse d'obturation change également pour garder la même exposition (quantité de lumière atteignant le capteur d'image). Si vous dépassez la plage de vitesse d'obturation réglable, l'affichage de la vitesse d'obturation clignote pour indiquer que l'exposition standard ne peut pas être obtenue.



Si la photo est trop sombre, l'affichage de la vitesse d'obturation « 30" » (30 secondes) clignote. Pour obtenir une exposition standard, tournez la molette <img alt="Sun icon" data-bbox="485 808 535 828"/> vers la gauche pour régler un nombre-f d'ouverture inférieure ou augmentez la sensibilité ISO.

Si la photo est trop claire, l'affichage de la vitesse d'obturation « 4000 » (1/4000 seconde) clignote. Pour obtenir une exposition standard, tournez la molette <img alt="Sun icon" data-bbox="485 895 535 915"/> vers la droite pour régler un nombre-f d'ouverture supérieure ou diminuez la sensibilité ISO.

## **⚡ Utilisation du flash intégré**

Pour obtenir une exposition avec flash correcte, la puissance du flash est réglée automatiquement afin de correspondre à l'ouverture définie (exposition au flash automatique). La vitesse d'obturation se réglera automatiquement entre 1/200 et 30 secondes pour convenir à la luminosité de la scène.

Dans de faibles conditions d'éclairage, le sujet principal est exposé avec la mesure du flash auto et l'arrière-plan est exposé avec une vitesse d'obturation lente réglée automatiquement. Le sujet et l'arrière-plan apparaissent correctement exposés (synchronisation automatique du flash à vitesse lente). Si vous tenez l'appareil photo en main, maintenez-le immobile pour empêcher le flou de bougé. L'utilisation d'un trépied est recommandée. Pour empêcher une vitesse d'obturation lente, sous [**⚡ 3 : Fonct. personnalisées(C.Fn)**], réglez [**3 : Vitesse synchro en mode Av**] sur [**1 : 1/200-1/60sec. auto**] ou [**2 : 1/200sec. (fixe)**] (p. 259).

## **MENU** Contrôle de profondeur de champ\*

La valeur d'ouverture (diaphragme) ne change qu'au moment où la photo est prise. Autrement, l'ouverture reste complète. Par conséquent, lorsque vous regardez la scène par le viseur ou sur l'écran LCD, la profondeur de champ semble étroite. En procédant comme indiqué ci-dessous, vous pouvez contrôler la profondeur de champ avant de prendre la photo.

### **1** Activez le contrôle de la profondeur de champ.

- Dans [**⚡ 3 : Fonct. personnalisées(C.Fn)**], réglez [**9 : Changer fonctions touche SET**] sur [**4 : Contrôle profondeur champ**] (p. 264).
- Voir page 256 pour en savoir plus sur les réglages des fonctions personnalisées.

### **2** Quittez le menu.

- Appuyez deux fois sur la touche <MENU> pour quitter le menu.

### **3** Appuyez sur la touche <Ⓢ>.

- ▶ L'ouverture sera diaphragmée pour que vous puissiez voir la profondeur de champ.

 Tout en regardant l'image de Visée par l'écran (p.134) et en maintenant enfoncée la touche <Ⓢ>, vous pouvez modifier l'ouverture et voir comment la profondeur de champ change.

# M : Exposition manuelle

Vous déterminez la vitesse d'obturation et l'ouverture manuellement selon vos besoins. Tout en vous reportant à l'indicateur de niveau d'exposition dans le viseur, vous pouvez régler l'exposition à votre guise. Cette méthode est appelée « exposition manuelle ».

\* <M> signifie Manuelle.



1 Positionnez la molette de sélection des modes sur <M>.



2 Réglez la sensibilité ISO (p. 88).

3 Réglez la vitesse d'obturation et l'ouverture.

- Pour régler la vitesse d'obturation, tournez la molette <⚙>.
- Pour régler l'ouverture, maintenez enfoncée la touche <Av/⊞> et tournez la molette <⚙>.



Repère d'exposition standard



Repère de niveau d'exposition

4 Effectuez la mise au point sur le sujet.

- Enfoncez le déclencheur à mi-course.
- ▶ Le réglage d'exposition s'affiche dans le viseur.
- Le repère de niveau d'exposition <◀▶> indique où se situe le niveau d'exposition actuel par rapport au niveau d'exposition standard.

5 Réglez l'exposition et prenez la photo.

- Réglez la vitesse d'obturation et l'ouverture selon vos besoins.
- Si le niveau d'exposition réglé dépasse  $\pm 2$  valeurs par rapport à l'exposition standard, l'extrémité de l'indicateur de niveau d'exposition indiquera <◀▶> ou <▶▶> dans le viseur. (Sur l'écran LCD, si le niveau d'exposition est supérieur à  $\pm 3$  valeurs, l'icône <▶▶> clignotera là où <-3> ou <+3> s'affiche.)



- Si [📷2: Auto Lighting Optimizer/📷2: Correction auto de luminosité] (p. 119) est réglé sur un réglage autre que [Désactivée], il est possible que l'image paraisse toujours claire même si une exposition plus sombre a été réglée.
- Si ISO auto est réglé, le réglage de sensibilité ISO changera selon la vitesse d'obturation et l'ouverture afin d'obtenir une exposition standard. Par conséquent, il se peut que vous n'obteniez pas l'effet d'exposition souhaité.

## ⚡ Utilisation du flash intégré

Pour obtenir une exposition avec flash correcte, la puissance du flash est réglée automatiquement (exposition au flash automatique) pour correspondre à l'ouverture définie manuellement. La vitesse d'obturation peut être réglée de 1/200 à 30 secondes ou pose longue.

## BULB : Pose longue

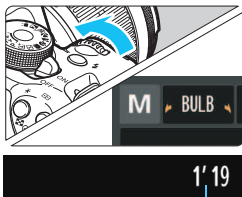

Temps d'exposition écoulé

Une pose longue maintient l'obturateur ouvert aussi longtemps que vous maintenez enfoncé le déclencheur. Elle peut être utilisée pour photographier des feux d'artifice et d'autres sujets nécessitant des expositions longues.

À l'étape 3 de la page précédente, tournez la molette <🔘> vers la gauche pour régler <BULB>. Le temps d'exposition écoulé s'affiche sur l'écran LCD.

- ⚠ Pendant la pose longue, ne dirigez pas l'appareil photo vers une source lumineuse intense, par exemple le soleil par un jour ensoleillé ou une source lumineuse artificielle intense, sous peine d'endommager le capteur d'image ou les pièces internes de l'appareil photo.
- Comme les poses longues produisent davantage de bruit qu'à l'habitude, l'image peut sembler légèrement granuleuse.
- Ce bruit peut être réduit en réglant [4 : Réduct. bruit expo. longue] sous [🔘3 : Fonct. personnalisées(C.Fn)] sur [1 : Auto] ou [2 : Activée] (p. 260).
- Si ISO auto est réglé pour une pose longue, la sensibilité ISO sera fixée à 800 ISO (p. 90).



📷 Pour les poses longues, il est recommandé d'utiliser un trépied et une télécommande (vendue séparément, p. 269).

## **Changement du mode mesure** ☆

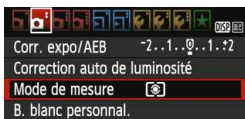
Vous disposez de trois méthodes (mode mesure) pour mesurer la luminosité du sujet. En principe, la mesure évaluative est conseillée. Dans les modes de la zone élémentaire, la sélection automatique est automatiquement définie.



### 1 Sélectionnez [Mode de mesure].

- Dans l'onglet [2], sélectionnez [Mode de mesure], puis appuyez sur < >.

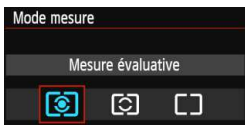

### 2 Réglez le mode mesure.

- Sélectionnez le mode mesure désiré, puis appuyez sur < >.

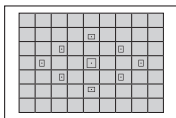

#### **Mesure évaluative**

Il s'agit d'un mode mesure polyvalent qui convient même aux sujets en contre-jour. L'appareil photo règle automatiquement l'exposition convenant à la scène.

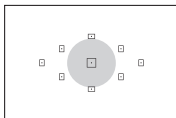

#### **Mesure sélective**



Effective lorsque l'arrière-plan est beaucoup plus clair que le sujet à cause du contre-jour, etc. La zone grisée sur le schéma de gauche indique l'endroit où la luminosité est évaluée pour obtenir l'exposition standard.



#### **Mesure moyenne à prépondérance centrale**

La luminosité est évaluée au centre de l'image, puis la moyenne est calculée pour l'ensemble de la scène. Ce mode mesure est destiné aux utilisateurs avancés.



Avec  (Mesure évaluative), le réglage d'exposition est verrouillé lorsque vous enfoncez le déclencheur à mi-course et la mise au point est effectuée. Avec  (Mesure sélective) et  (Mesure moyenne à prépondérance centrale), le réglage d'exposition est défini au moment de l'exposition. (Le réglage d'exposition n'est pas verrouillé lorsque vous enfoncez le déclencheur à mi-course.)

# Réglage de la correction d'exposition ☆

## Av Réglage de la correction d'exposition

Réglez la correction d'exposition si l'exposition (sans flash) n'est pas celle que vous attendiez. Cette fonction peut être utilisée dans les modes Zone de création (sauf <M>). Vous pouvez régler la correction d'exposition jusqu'à  $\pm 5$  valeurs, par paliers d'1/3 de valeur.

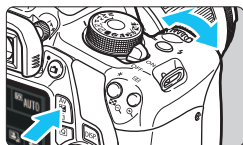

Surexposition pour une image plus claire

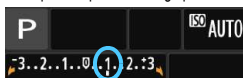

Sous-exposition pour une image plus sombre

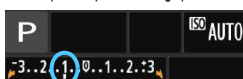



Exposition sombre





Surexposition pour une image plus claire

### Rendre l'exposition plus claire :

Maintenez enfoncée la touche <Av  > et tournez la molette <  > vers la droite (surexposition).

### Rendre l'exposition plus sombre :

Maintenez enfoncée la touche <Av  > et tournez la molette <  > vers la gauche (sous-exposition).

- ▶ Le niveau d'exposition s'affiche sur l'écran LCD et dans le viseur, comme illustré.
- **Après avoir pris la photo, annulez la correction d'exposition en la ramenant à 0.**

- La valeur de correction d'exposition n'est affichée dans le viseur que jusqu'à  $\pm 2$  valeurs. Si la valeur de correction d'exposition dépasse  $\pm 2$  valeurs, l'extrémité de l'indicateur de niveau d'exposition indique < < > ou < > >.
- Pour régler une correction d'exposition dépassant  $\pm 2$  valeurs, il est recommandé de la régler avec [ 2 : Corr. expo/AEB] (p. 114) ou avec l'écran de contrôle rapide (p. 46).



## Correction d'exposition au flash

Réglez la correction d'exposition au flash si l'exposition au flash du sujet n'est pas celle que vous attendiez. Vous pouvez régler la correction d'exposition jusqu'à  $\pm 2$  valeurs, par paliers d'1/3 de valeur.

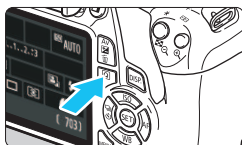

### 1 Appuyez sur la touche <Fn>. (10)

- ▶ L'écran de contrôle rapide s'affiche (p. 46).



### 2 Sélectionnez [].



- Appuyez sur le joystick <D-pad> pour sélectionner [\*].
- ▶ [Correction expo. flash] s'affiche au bas de l'écran.





### 3 Réglez la valeur de correction d'exposition.

- Pour rendre l'exposition au flash plus claire, tournez la molette <Wheel> vers la droite (surexposition). Pour la rendre plus sombre, tournez la molette <Wheel> vers la gauche (sous-exposition).
- ▶ Lorsque vous enfoncez le déclencheur à mi-course, l'icône <> apparaît dans le viseur.
- **Après avoir pris la photo, annulez la correction d'exposition au flash en la ramenant à 0.**



 Si [ 2 : Auto Lighting Optimizer /  2 : Correction auto de luminosité] (p. 119) est placé sur un réglage autre que [Désactivée], il est possible que l'image paraisse claire même si une correction d'exposition ou une correction d'exposition au flash plus sombre a été réglée.

 Vous pouvez également régler la correction d'exposition au flash avec le réglage [Réglage fonct. flash intégré] sous [ 1 : Contrôle du flash] (p. 195).

## MENU Bracketing d'exposition auto ☆

Cette fonction entraîne la correction d'exposition encore plus loin en modifiant automatiquement l'exposition avec trois prises de vue (jusqu'à  $\pm 2$  valeurs par paliers d'1/3 de valeur) comme indiqué ci-dessous. Vous pouvez ensuite choisir la meilleure exposition. Cette fonction est appelée AEB (bracketing d'exposition auto).



Exposition standard



Exposition plus sombre  
(Sous-exposition)



Exposition plus claire  
(Surexposition)

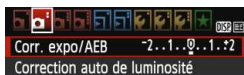

### 1 Sélectionnez [Corr. expo/AEB].

- Dans l'onglet [**2**], sélectionnez [**Corr. expo/AEB**], puis appuyez sur **<SET>**.

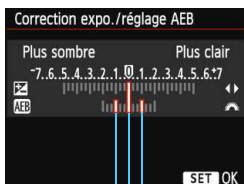

### 2 Réglez la plage du bracketing d'exposition auto (AEB).

- Tournez la molette **<AEB>** pour régler la plage du bracketing d'exposition auto (AEB).
- Appuyez sur les touches **<◀>** **<▶>** pour définir la valeur de correction d'exposition. Si le bracketing d'exposition auto est associé à la correction d'exposition, il sera effectué à partir de la valeur de correction d'exposition.
- Appuyez sur **<SET>** pour le définir.
- Lorsque vous appuyez sur la touche **<MENU>** pour quitter le menu, la plage de bracketing d'exposition auto (AEB) s'affiche sur l'écran LCD.

Plage de bracketing d'exposition auto (AEB)

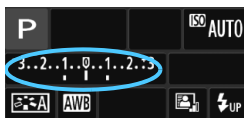





### 3 Prenez la photo.

- Effectuez la mise au point et enfoncez le déclencheur à fond. Les trois photos sont prises dans cet ordre : exposition standard, sous-exposition et surexposition.



## Annulation du bracketing d'exposition auto (AEB)

- Effectuez les étapes 1 et 2 pour désactiver l'affichage de la plage du bracketing d'exposition auto (AEB).
- Le réglage de bracketing d'exposition auto (AEB) s'annule automatiquement si le commutateur d'alimentation est placé sur <OFF>, si la recharge du flash est terminée, etc.

## Conseils de prise de vue

- **Utilisation du bracketing d'exposition auto (AEB) avec la prise de vue en rafale**  
Si la prise de vue en rafale < > (p. 98) est réglée et que vous enfoncez à fond le déclencheur, les trois photos sont prises en rafale dans cet ordre : exposition standard, sous-exposition et surexposition.
- **Utilisation du bracketing d'exposition auto (AEB) avec vue par vue < >**  
Enfoncez trois fois le déclencheur pour prendre les trois photos. Les trois photos sont prises l'une après l'autre dans l'ordre suivant : exposition standard, sous-exposition et surexposition.
- **Utilisation du bracketing d'exposition auto (AEB) avec le retardateur**  
Si vous utilisez le retardateur < > <<sub>2</sub>> (p.100), les trois photos seront prises en rafale après 10 ou 2 secondes. Avec < > (p. 100) réglé, le nombre de prises de vue en rafale sera trois fois le nombre défini.



- Le bracketing d'exposition auto (AEB) est inopérant avec le flash ou les poses longues.
- Si [ 2: Auto Lighting Optimizer/ 2 : Correction auto de luminosité] (p. 119) est placé sur un réglage autre que [Désactivée], il se peut que l'effet du bracketing d'exposition auto (AEB) soit infime.

## ✳ Verrouillage de l'exposition ☆

Vous pouvez verrouiller l'exposition lorsque la zone de mise au point doit être différente de la zone de mesure d'exposition ou lorsque vous souhaitez prendre plusieurs photos avec le même réglage d'exposition. Appuyez sur la touche <✳> pour mémoriser l'exposition, puis recomposez et prenez la photo. Cette fonction est appelée « mémorisation d'exposition ». Elle est efficace pour les sujets à contre-jour.

### 1 Effectuez la mise au point sur le sujet.

- Enfoncez le déclencheur à mi-course.
- ▶ Le réglage d'exposition s'affiche.

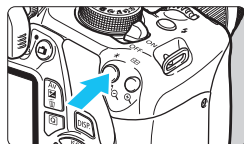

### 2 Appuyez sur la touche <✳>. (Ⓞ4)

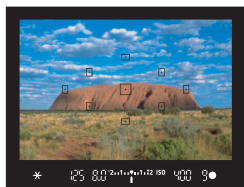

- ▶ L'icône <✳> s'allume dans le viseur pour indiquer que le réglage d'exposition est mémorisé (mémorisation d'exposition).
- Chaque fois que vous appuyez sur la touche <✳>, le réglage d'exposition actuel est mémorisé.



### 3 Recomposez l'image et prenez la photo.

- Si vous souhaitez conserver la mémorisation d'exposition pour les prises de vue suivantes, maintenez la touche <✳> enfoncée et appuyez sur le déclencheur pour prendre une autre photo.

## Effets de la mémorisation d'exposition

| Mode mesure<br>(p. 111)   | Méthode de sélection des collimateurs AF (p. 95)  |  |
|---|---|--|
|   | Sélection automatique   | Sélection manuelle   |
|  * | La mémorisation d'exposition s'effectue sur le collimateur AF qui a réalisé la mise au point. | La mémorisation d'exposition s'effectue sur le collimateur AF sélectionné. |
|    | La mémorisation d'exposition s'effectue sur le collimateur AF central.                        |  |

\* Lorsque le sélecteur de mode de mise au point de l'objectif est positionné sur <MF>, la mémorisation d'exposition s'effectue sur le collimateur AF central.

## ✳ Verrouillage de l'exposition au flash ✳

Si le sujet se trouve sur le côté du cadre et que vous utilisez le flash, il se peut qu'il soit trop clair ou trop sombre selon l'arrière-plan, etc. Ce phénomène se produit lorsque la mémorisation d'exposition au flash est activée. Après avoir réglé une exposition au flash correcte pour le sujet, vous pouvez recadrer (placer le sujet sur le côté) et prendre la photo. Cette fonction est également disponible avec un flash Speedlite Canon de la série EX.

\* FE signifie « Flash Exposure » (exposition au flash).

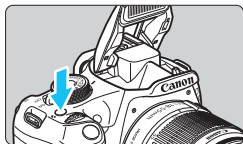

### 1 Appuyez sur la touche <⚡>.

- ▶ Le flash intégré sortira.
- Enfoncez le déclencheur à mi-course et vérifiez dans le viseur que l'icône <⚡> est allumée.



### 2 Effectuez la mise au point sur le sujet.

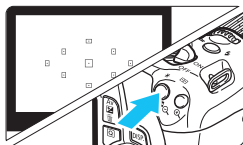

### 3 Appuyez sur la touche <✳>. (☺16)

- Dirigez le centre du viseur sur le sujet pour lequel vous voulez mémoriser l'exposition au flash, puis appuyez sur la touche <✳>.
- ▶ Le flash émet un pré-flash et la puissance nécessaire du flash est calculée et conservée en mémoire.
- ▶ Dans le viseur, « FEL » s'affiche un instant et <⚡\*> s'allume.
- Chaque fois que vous appuyez sur la touche <✳>, un pré-flash est déclenché, puis la puissance nécessaire du flash est calculée et conservée en mémoire.



### 4 Prenez la photo.

- Cadrez la vue et enfoncez à fond le déclencheur.
- ▶ Le flash est émis lorsque la photo est prise.



## \* Verrouillage de l'exposition au flash \*

- Si le sujet est trop éloigné et se trouve au-delà de la portée efficace du flash, l'icône <⚡> clignote. Rapprochez-vous du sujet et répétez les étapes 2 à 4.
- La mémorisation d'exposition au flash n'est pas possible pendant la prise de vue avec Visée par l'écran.

## MENU Correction automatique de la luminosité et du contraste ☆

Si l'image apparaît sombre ou le contraste faible, la luminosité et le contraste sont automatiquement corrigés. Cette fonction s'appelle Auto Lighting Optimizer (Correction auto de luminosité). Le réglage par défaut est **[Standard]**. Avec les images JPEG, la correction est appliquée lorsque l'image est capturée.

Dans les modes de la zone élémentaire, **[Standard]** est automatiquement défini.

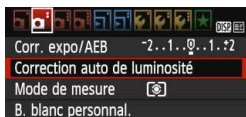

### 1 Sélectionnez **[Auto Lighting Optimizer/Correction auto de luminosité]**.

- Dans l'onglet [**2**], sélectionnez **[Auto Lighting Optimizer/Correction auto de luminosité]**, puis appuyez sur < **SET** >.



### 2 Sélectionnez le réglage.

- Sélectionnez le réglage désiré, puis appuyez sur < **SET** >.

### 3 Prenez la photo.

- Si besoin, l'image est enregistrée avec la luminosité et le contraste corrigés.



- Dans [**3** : Fonct. personnalisées(C.Fn)], si [**6** : Priorité hautes lumières] est réglé sur [**1** : Activée], l'Auto Lighting Optimizer (Correction auto de luminosité) est automatiquement réglée sur **[Désactivée]** et ce réglage ne peut pas être modifié.
- Si l'effet de l'Auto Lighting Optimizer (Correction auto de luminosité) est trop important et que l'image est trop claire, sélectionnez **[Faible]** ou **[Désactivée]**.
- Si un réglage autre que **[Désactivée]** est sélectionné et que vous utilisez la correction d'exposition ou la correction d'exposition au flash pour assombrir l'exposition, il se peut que l'image paraisse toujours claire. Pour une exposition plus sombre, réglez cette fonction sur **[Désactivée]**.
- Selon les conditions de prise de vue, le bruit peut augmenter.

## MENU Correction des coins sombres de l'image

Du fait des caractéristiques de l'objectif, les quatre coins de l'image peuvent apparaître plus sombres. Ce phénomène est appelé vignettage ou obscurcissement de l'éclairage périphérique et peut être corrigé. Le réglage par défaut est **[Activée]**. Avec les images JPEG, la correction est appliquée lorsque l'image est capturée. Pour les images RAW, le réglage peut être corrigé avec Digital Photo Professional (logiciel EOS, p. 319).



### 1 Sélectionnez [Correction du vignettage].

- Dans l'onglet [**1**], sélectionnez **[Correction du vignettage]**, puis appuyez sur **<SET>**.

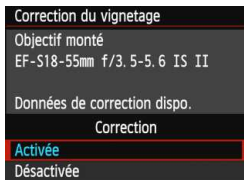

### 2 Sélectionnez le réglage.

- Assurez-vous que **[Données de correction dispo.]** est affiché pour l'objectif monté sur l'appareil.
- Si **[Données de correction indispo.]** est affiché, voir « Données de correction de l'objectif » à la page suivante.
- Sélectionnez **[Activée]**, puis appuyez sur **<SET>**.

### 3 Prenez la photo.

- L'image est enregistrée avec le vignettage corrigé.



Correction désactivée



Correction activée



## Données de correction de l'objectif

L'appareil photo contient déjà des données de correction du vignetage de l'objectif pour environ 25 objectifs. À l'étape 2, si vous sélectionnez **[Activée]**, la correction du vignetage sera automatiquement appliquée aux objectifs dont les données de correction ont été enregistrées dans l'appareil photo.

Avec EOS Utility (logiciel EOS, p. 319), vous pouvez savoir quels objectifs ont leurs données de correction enregistrées dans l'appareil photo. Vous pouvez également enregistrer les données de correction d'autres objectifs. Pour en savoir plus, reportez-vous au PDF EOS Utility Mode d'emploi (p. 315) fourni sur le DVD-ROM EOS Camera Instruction Manuals Disk.



- La correction du vignetage ne peut pas être appliquée aux images JPEG déjà prises.
- Du bruit peut apparaître sur les contours de l'image en fonction des conditions de prise de vue.
- Lorsque vous utilisez un objectif d'un fabricant autre que Canon, il est recommandé de régler les corrections sur **[Désactivée]**, même si **[Données de correction dispo.]** est affiché.
- Si vous utilisez la vue agrandie pendant la prise de vue avec Visée par l'écran, la correction du vignetage ne sera pas reflétée sur l'image affichée sur l'écran LCD.



- Si l'effet de la correction n'est pas clairement visible, agrandissez l'image après la prise de vue et vérifiez-la à nouveau.
- Les corrections peuvent être appliquées même avec un multiplicateur de focale ou un convertisseur de focale grandeur nature en place.
- Si les données de correction pour l'objectif monté sur l'appareil n'ont pas été enregistrées dans l'appareil, la photo sera prise comme si la correction était réglée sur **[Désactivée]**.
- Le degré de la correction appliquée sera légèrement inférieur au degré de correction maximum réglable avec Digital Photo Professional (logiciel EOS).
- Si l'objectif ne comporte pas d'informations de distance, le degré de correction est inférieur.
- Plus la sensibilité ISO est élevée, plus le degré de correction sera faible.



## Réglages et effets des paramètres

### **Netteté**

#### **Ajuste la netteté de l'image.**

Pour le rendre moins net, placez le paramètre vers la position **0**.

Plus le paramètre est proche de **0** et plus l'image semble adoucie.

Pour le rendre plus net, placez le paramètre vers la position **7**.

Plus le paramètre est proche de **7** et plus l'image semble nette.

### **Contraste**

#### **Ajuste le contraste de l'image et la l'éclat des couleurs.**

Pour diminuer le contraste, placez le paramètre vers la position moins. Plus le paramètre est proche de **-** et plus l'image semble feutrée.

Pour augmenter le contraste, placez le paramètre vers la position plus. Plus le paramètre est proche de **+** et plus l'image semble lumineuse.

### **Saturation**

#### **Ajuste la saturation des couleurs dans l'image.**

Pour diminuer la saturation des couleurs, placez le paramètre vers la position moins. Plus le paramètre est proche de **-** et plus les couleurs semblent atténuées.

Pour augmenter la saturation des couleurs, placez le paramètre vers la position plus. Plus le paramètre est proche de **+** et plus les couleurs semblent concentrées.

### **Teinte couleur**

#### **Ajuste la teinte couleur de la peau.**

Pour rendre la couleur de la peau plus rouge, placez le paramètre vers la position moins. Plus le paramètre est proche de **-** et plus les tons chair semblent rouges.

Pour diminuer la rougeur de la peau, placez le paramètre vers la position plus. Plus le paramètre est proche de **+** et plus les tons chair semblent jaunes.

## 🖨️ Réglage Monochrome

Avec Monochrome, outre les valeurs de **[Netteté]** et de **[Contraste]** tel qu'expliqué à la page précédente, vous pouvez également configurer **[Effet filtre]** et **[Virage]**.

### 🎯 Effet filtre



Avec un effet filtre appliqué à une image monochrome, vous pouvez faire se détacher davantage les nuages blancs ou les arbres verts.

| Filtere   | Exemple d'effet   |
|-----------|---|
| N:Aucun   | Image en noir et blanc normale sans effet filtre.   |
| Ye:Jaune  | Le ciel bleu semble plus naturel et les nuages blancs lumineux.   |
| Or:Orange | Le ciel bleu semble légèrement plus sombre. Le coucher de soleil paraît plus brillant.                              |
| R:Rouge   | Le ciel bleu semble assez sombre. Les feuilles d'automne paraissent plus vives et plus nettes.                      |
| G:Vert    | Les tons chair et les lèvres semblent adoucis. Les feuilles vertes des arbres sembleront plus vives et plus nettes. |



Augmenter le **[Contraste]** accentue effet filtre.

### 🖌️ Virage



En appliquant un virage, vous pouvez créer une image monochrome dans cette couleur. Le virage peut rendre l'image plus spectaculaire. Les réglages suivants peuvent être définis : **[N:Aucun]**, **[S:Sépia]**, **[B:Bleu]**, **[P:Violet]** ou **[G:Vert]**.

## Enregistrement des caractéristiques d'image préférées ☆

Vous pouvez sélectionner un style d'image de base tel que **[Portrait]** ou **[Paysage]**, ajuster ses paramètres à votre guise et l'enregistrer sous **[Déf. ut. 1]**, **[Déf. ut. 2]** ou **[Déf. ut. 3]**.

Vous pouvez créer plusieurs styles d'image avec des réglages différents pour les paramètres tels que la netteté et le contraste.

Vous pouvez également définir les paramètres d'un style d'image enregistré sur l'appareil avec EOS Utility (logiciel EOS, p. 319).

### 1 Sélectionnez **[Style d'image]**.

- Dans l'onglet **[CAM 2]**, sélectionnez **[Style d'image]**, puis appuyez sur **<SET>**.
- ▶ L'écran de sélection du style d'image apparaît.

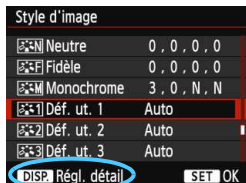

### 2 Sélectionnez **[Déf. ut. \*]**.

- Sélectionnez **[Déf. ut. \*]**, puis appuyez sur **<DISP.>**.
- ▶ L'écran de réglage des détails apparaît.



### 3 Appuyez sur **<SET>**.

- Avec **[Style d'image]** sélectionné, appuyez sur **<SET>**.



### 4 Sélectionnez le style d'image de base.

- Appuyez sur les touches **<▲>** **<▼>** pour sélectionner le style d'image de base, puis appuyez sur **<SET>**.
- Pour ajuster les paramètres d'un style d'image enregistré sur l'appareil avec EOS Utility (logiciel EOS), sélectionnez le style d'image ici.

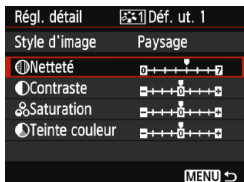

## 5 Sélectionnez un paramètre.

- Sélectionnez un paramètre, tel que **[Netteté]**, puis appuyez sur **<SET>**.



## 6 Définissez le paramètre.

- Appuyez sur les touches **<◀>** **<▶>** pour ajuster le paramètre à votre guise, puis appuyez sur **<SET>**. Pour en savoir plus, voir « Personnalisation des caractéristiques de l'image » aux pages 122 à 124.

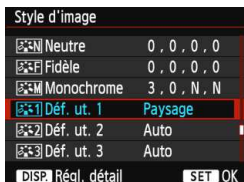

- Appuyez sur la touche **<MENU>** pour enregistrer le style d'image modifié. L'écran de sélection du style d'image réapparaît.
  - ▶ Le style d'image de base apparaît à droite de **[Déf. ut. \*]**.
  - ▶ Si les réglages d'un style d'image enregistré sous **[Déf. ut. \*]** ont été modifiés par rapport aux réglages de style d'image de base, le nom du style d'image s'affiche en bleu.

- Si un style d'image a déjà été enregistré dans **[Déf. ut. \*]**, la modification du style d'image de base à l'étape 4 annule les réglages de paramètre du style d'image enregistré.
- Si vous sélectionnez **[Réinitialiser tous réglages]** (p. 190), tous les réglages par défaut **[Déf. ut. \*]** sont rétablis. Pour les styles d'image enregistrés via EOS Utility (logiciel EOS), seuls les paramètres modifiés retrouveront leur réglage par défaut.

- Pour prendre des photos avec le style d'image enregistré, suivez l'étape 2 à la page 91 afin de sélectionner **[Déf. ut. \*]**, puis prenez la photo.
- En ce qui concerne l'enregistrement d'un fichier de style d'image sur l'appareil photo, reportez-vous au PDF EOS Utility Mode d'emploi (p. 315).

# WB : Correspondance avec la source lumineuse ☆

La fonction ajustant la teinte couleur pour que les objets blancs paraissent blancs sur l'image s'appelle la balance des blancs (WB). Généralement, le réglage <AWB> (Auto) permet d'obtenir la bonne balance des blancs. Si vous ne parvenez pas à obtenir des couleurs naturelles avec <AWB>, vous pouvez sélectionner la balance des blancs correspondant à la source d'éclairage ou la régler manuellement en photographiant un objet blanc.



- 1 Appuyez sur la touche <▼ WB>.  
▶ [Balance blancs] apparaît.

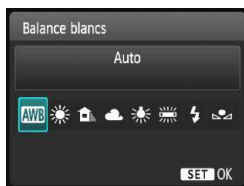

- 2 Sélectionnez un réglage de balance des blancs.

- Appuyez sur les touches <◀> <▶> ou tournez la molette <☀> pour sélectionner le réglage souhaité, puis appuyez sur <SET>.
- La rubrique « environ \*\*\*\* K » (K : Kelvin) affichée pour les réglages de balance des blancs <☀>, <🏠>, <☁>, <⚡> ou <☀> correspond aux températures de couleur correspondantes.

## Balance des blancs personnalisée

La balance des blancs personnalisée vous permet de régler manuellement la balance des blancs d'une source de lumière spécifique pour une meilleure précision. Effectuez ce réglage sous la source lumineuse que vous souhaitez réellement utiliser.

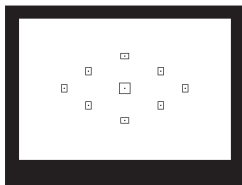

- 1 Photographiez un objet blanc.

- Un objet complètement blanc doit remplir le centre du viseur.
- Procédez à la mise au point manuellement et réglez l'exposition standard pour l'objet blanc.
- Vous pouvez utiliser n'importe quel réglage de balance des blancs.



## 2 Sélectionnez [B. blanc personnel.].

- Dans l'onglet [📷2], sélectionnez [B. blanc personnel.], puis appuyez sur <SET>.
- ▶ L'écran de sélection de la balance des blancs personnalisée apparaît.



## 3 Importez les données de balance des blancs.

- Sélectionnez l'image capturée à l'étape 1, puis appuyez sur <SET>.
- ▶ Sélectionnez [OK] sur l'écran de dialogue qui apparaît pour importer les données.
- Lorsque le menu réapparaît, appuyez sur la touche <MENU> pour quitter le menu.

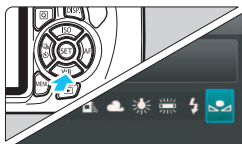

## 4 Sélectionnez [WB (Personnalisé)].

- Appuyez sur la touche <▼ WB>.
- Sélectionnez [WB (Personnalisé)], puis appuyez sur <SET>.

- Si l'exposition obtenue à l'étape 1 diffère considérablement de l'exposition standard, il se peut que la balance des blancs ne soit pas correcte.
- À l'étape 3, les images capturées alors que le style d'image était réglé sur [Monochrome] (p. 92) et les images traitées avec un filtre créatif ne peuvent pas être sélectionnées.

- Pour obtenir une balance des blancs plus précise, utilisez une échelle de gris ou un réflecteur gris à 18 % (en vente dans le commerce) au lieu d'un objet blanc.
- La balance des blancs personnelle enregistrée avec EOS Utility (logiciel EOS, p. 319) sera enregistrée dans [WB]. Les données de la balance des blancs personnelle enregistrée seront effacées si vous procédez aux opérations de l'étape 3.



## WB +/- Réglage de la teinte couleur d'après la source lumineuse ☆

Vous pouvez rectifier la balance des blancs qui a été réglée. Le réglage aura le même effet que l'utilisation d'un filtre de conversion de température de couleur ou d'un filtre de correction de couleur en vente dans le commerce. Chaque couleur peut être corrigée sur neuf niveaux.

Cette fonction est destinée aux utilisateurs avancés qui ont l'habitude d'utiliser des filtres de conversion de température de couleur ou de correction de couleur.

### Correction de la balance des blancs



#### 1 Sélectionnez [Écart br/BaL B].

- Dans l'onglet [☐2], sélectionnez [Écart br/BaL B], puis appuyez sur <SET>.
- ▶ L'écran de correction et de bracketing de la balance des blancs apparaît.

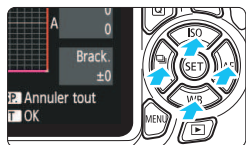

#### 2 Définissez la correction de la balance des blancs.

- Appuyez sur le joystick <⬆> pour placer le repère « ■ » à l'emplacement souhaité.
- B signifie bleu, A ambre, M magenta et G vert. L'équilibre des couleurs de l'image sera corrigé en fonction de la couleur sélectionnée.
- Dans l'angle supérieur droit, « Écart » indique la direction et le degré de la correction.
- Une pression sur la touche <DISP.> annulera tous les réglages [Écart br/BaL B].
- Appuyez sur <SET> OK pour quitter l'écran de réglage et revenir au menu.

Exemple de réglage : A2, G1

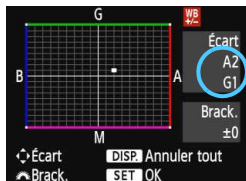

- Lorsque la balance des blancs est corrigée, <WB +/-> s'affiche dans le viseur et sur l'écran LCD.
- Un niveau de correction bleu/ambre est égal à environ 5 mireds pour un filtre de conversion de température de couleur. (Mired : unité de mesure indiquant la densité d'un filtre de conversion de température de couleur.)

## Bracketing auto de la balance des blancs

Avec une seule prise de vue, trois images ayant des teintes couleur différentes peuvent être enregistrées simultanément. Selon la température de couleur du réglage actuel de la balance des blancs, l'image aura un bracketing avec un biais bleu/ambre ou magenta/vert. Cette opération porte le nom de bracketing de la balance des blancs. Le bracketing de la balance des blancs est possible sur  $\pm 3$  niveaux par paliers de 1 valeur.

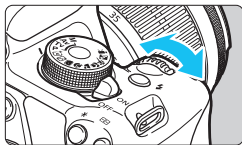

Biais B/A  $\pm 3$  niveaux

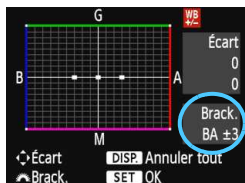

### Réglez la valeur de bracketing de la balance des blancs.

- À l'étape 2 pour la « Correction de la balance des blancs », lorsque vous tournez la molette <  >, le repère « ■■ » sur l'écran devient « ■■■■ » (3 points). Tourner la molette vers la droite permet de régler le bracketing B/A et vers la gauche, le bracketing M/G.
- ▶ Sur la droite, « **Brack.** » indique la direction du bracketing et le degré de correction.
- Une pression sur la touche < DISP. > annulera tous les réglages [Écart br/BaL B].
- Appuyez sur < SET > pour quitter l'écran de réglage et revenir au menu.

### Séquence de bracketing

Le bracketing des images se fera dans l'ordre suivant : 1. Balance des blancs standard, 2. Biais bleu (B) et 3. Biais ambre (A) ou bien 1. Balance des blancs standard, 2. Biais magenta (M) et 3. Biais vert (G).

⚠ Pendant le bracketing de la balance des blancs, la rafale maximum pour la prise de vue en rafale diminue et le nombre de prises de vue possibles passe également à environ 1/3 du nombre normal.

- Vous pouvez également régler la correction de la balance des blancs et le bracketing d'exposition auto (AEB) avec le bracketing de la balance des blancs. Si vous réglez le bracketing d'exposition auto (AEB) avec le bracketing de la balance des blancs, un total de neuf images est enregistré par prise de vue.
- Comme trois images sont enregistrées pour une seule photo, l'enregistrement de celle-ci sur la carte prend plus de temps.
- « **Brack.** » signifie bracketing.

## MENU Réglage de la gamme de reproduction des couleurs ☆

La variété des couleurs reproductibles s'appelle l'espace couleur. Avec cet appareil, vous pouvez définir l'espace couleur des images capturées sur sRVB ou Adobe RVB. Pour la prise de vue normale, sRVB est recommandé.

Dans les modes de la zone élémentaire, sRVB est automatiquement défini.

### 1 Sélectionnez [Espace couleur].

- Dans l'onglet [**2**], sélectionnez [**Espace couleur**], puis appuyez sur < **SET** >.



### 2 Définissez l'espace couleur souhaité.

- Sélectionnez [**sRVB**] ou [**Adobe RVB**], puis appuyez sur < **SET** >.

## Adobe RVB

Cet espace couleur est principalement utilisé pour l'impression commerciale et d'autres applications industrielles. Il n'est pas recommandé si vous n'êtes pas familiarisé avec le traitement des images, Adobe RVB et Design rule for Camera File System (système de format de fichiers propriétaire) 2.0 (Exif 2.21 ou ultérieur). L'image apparaît très adoucie dans un environnement d'ordinateur sRVB et sur les imprimantes non compatibles avec Design rule for Camera File System 2.0 (Exif 2.21 ou supérieur). Son traitement logiciel sera donc nécessaire.



- Si la photo capturée a été prise dans l'espace couleur Adobe RVB, le premier caractère du nom de fichier est un trait de soulignement « \_ ».
- Le profil ICC n'est pas ajouté. Reportez-vous aux explications relatives au profil ICC dans les modes d'emploi des logiciels au format PDF (p. 315) fournis sur le DVD-ROM.



# 5

## Prise de vue avec l'écran LCD (Prise de vue avec Visée par l'écran)

Vous pouvez prendre des photos tout en regardant l'écran LCD de l'appareil. Cette fonction est appelée « prise de vue avec Visée par l'écran ».

**La prise de vue avec Visée par l'écran est efficace pour les sujets immobiles.**

**Si vous tenez l'appareil photo et prenez la photo tout en regardant l'écran LCD, les images risquent d'être floues en raison du flou de bougé. L'utilisation d'un trépied est recommandée.**



### **Prise de vue avec Visée par l'écran à distance**

Avec EOS Utility (logiciel EOS, p. 319) installé sur votre ordinateur, vous pouvez raccorder l'appareil photo à l'ordinateur et prendre des photos à distance tout en regardant l'écran de l'ordinateur. Pour en savoir plus, reportez-vous aux modes d'emploi des logiciels au format PDF (p. 315) fournis sur le DVD-ROM.

## Prise de vue avec l'écran LCD



### 1 Affichez l'image de Visée par l'écran.

- Appuyez sur la touche <img alt="Camera icon" data-bbox="750 158 785 178"/>.
- ▶ L'image de Visée par l'écran apparaît sur l'écran LCD.
- L'image de Visée par l'écran reflète fidèlement le degré de luminosité de l'image réelle que vous capturez.



### 2 Effectuez la mise au point sur le sujet.

- Lorsque vous enfoncez le déclencheur à mi-course, l'appareil photo effectue la mise au point selon la méthode AF sélectionnée (p. 142).

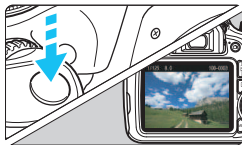

### 3 Prenez la photo.

- Enfoncez à fond le déclencheur.
- ▶ La photo est prise et affichée sur l'écran LCD.
- ▶ Une fois la revue des images terminée, l'appareil photo revient automatiquement à la prise de vue avec Visée par l'écran.
- Appuyez sur la touche <img alt="Camera icon" data-bbox="750 648 785 668"/> pour quitter la prise de vue avec Visée par l'écran.

- Le champ visuel de l'image est d'environ 100 % (avec la qualité d'enregistrement des images réglée sur JPEG ).
- La mesure évaluative est fixée comme mode mesure pour la prise de vue avec Visée par l'écran.
- Dans les modes Zone de création, vous pouvez vérifier la profondeur de champ en réglant [9 : Changer fonctions touche SET] sous [43 : Fonct. personnalisées(C.Fn)] sur [4 : Contrôle profondeur champ].
- Pendant la prise de vue en rafale, l'exposition définie pour la première image s'applique également aux images suivantes.

## Activation de la prise de vue avec Visée par l'écran



Réglez [Visée par l'écran] sur [Activée]. Dans les modes de la zone élémentaire, les options du menu de Visée par l'écran s'affichent sous [📷2] et dans les modes Zone de création, elles s'affichent sous [📷4].

### Nombre de photos possibles avec la prise de vue avec Visée par l'écran

| Température                          | Conditions de prise de vue |                           |
|--------------------------------------|----------------------------|---------------------------|
|                                      | Sans flash                 | Flash à 50 %              |
| Température ambiante (23 °C / 73 °F) | Environ 190 prises de vue  | Environ 180 prises de vue |
| Basse température (0 °C / 32 °F)     | Environ 180 prises de vue  | Environ 170 prises de vue |

- Les chiffres ci-dessus sont basés sur une batterie LP-E10 complètement chargée et les normes d'essai de la CIPA (Camera & Imaging Products Association).
- Avec une batterie LP-E10 complètement chargée, la prise de vue avec Visée par l'écran est possible sans interruption pendant environ 1 h 25 min. à température ambiante (23 °C / 73 °F).



- Ne dirigez pas l'appareil photo vers une source lumineuse intense, par exemple le soleil par un jour ensoleillé ou une source lumineuse artificielle intense, sous peine d'endommager le capteur d'image ou les pièces internes de l'appareil photo.
- **Vous trouverez des mises en garde sur l'utilisation de la prise de vue avec Visée par l'écran aux pages 151-152.**



- Lors de l'utilisation du flash, deux bruits de déclenchement de l'obturateur se font entendre, mais une seule photo est prise. Par ailleurs, le temps nécessaire pour prendre la photo après avoir enfoncé complètement le déclencheur est légèrement plus long que lors de la prise de vue par le viseur.
- Si l'appareil photo n'est pas utilisé pendant une période prolongée, il s'éteint automatiquement au bout du temps réglé dans [🔧1 : Arrêt auto] (p. 181). Si [🔧1 : Arrêt auto] est réglé sur [Désactiver], la prise de vue avec Visée par l'écran s'arrêtera automatiquement au bout de 30 minutes (l'appareil photo reste sous tension).
- Avec un câble HDMI (vendu séparément), vous pouvez visionner l'image de Visée par l'écran sur un téléviseur (p. 222).

## Affichage des informations

- Chaque fois que vous appuyez sur la touche <DISP.>, l'affichage des informations change.

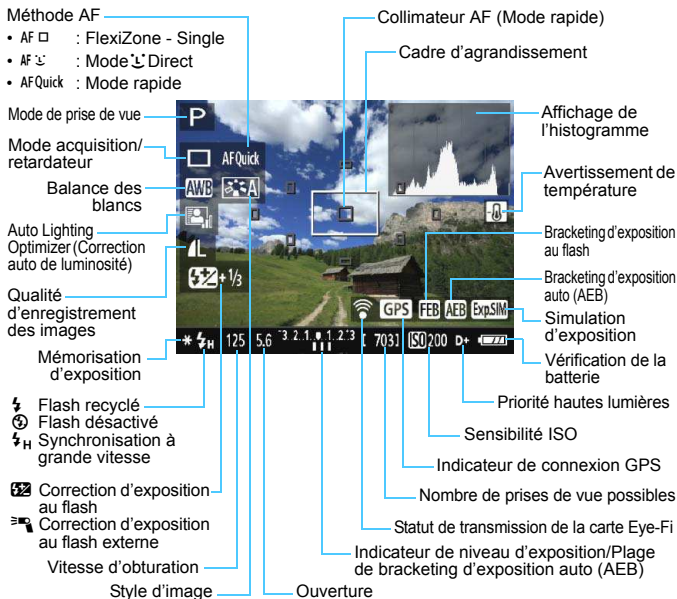

- Lorsque <Exp.SIM> s'affiche en blanc, cela indique que la luminosité de l'image de Visée par l'écran est proche de celle qu'aura l'image prise.
- Si <Exp.SIM> clignote, cela indique que l'image de Visée par l'écran est affichée avec une luminosité différente du résultat de la prise de vue réelle en raison de faibles conditions d'éclairage ou d'un éclairage violent. L'image réelle enregistrée reflétera néanmoins le réglage d'exposition. Veuillez noter que le bruit peut être plus perceptible que sur l'image réellement enregistrée.
- En cas d'utilisation du flash ou de réglage de la pose longue, l'icône <Exp.SIM> et l'histogramme sont estompés en gris (à titre indicatif). Il se peut que l'histogramme ne s'affiche pas correctement sous un éclairage faible ou fort.



## Simulation de l'image finale

La simulation de l'image finale reflète les réglages du style d'image, de la balance des blancs et d'autres fonctions sur l'image de Visée par l'écran pour vous permettre de voir à quoi ressemblera l'image prise. Pendant la prise de vue, l'image de Visée par l'écran reflète automatiquement les réglages des fonctions répertoriés ci-dessous.

### Simulation de l'image finale pendant la prise de vue avec Visée par l'écran

- Style d'image
  - \* Tous les réglages, comme la netteté, le contraste, la saturation des couleurs et la teinte couleur, seront reflétés.
- Balance des blancs
- Correction de la balance des blancs
- PdV selon atmosphère
- Prise de vue selon lumière/scène
- Exposition
- Contrôle de la profondeur de champ (avec C.Fn-9-4 sélectionné et <SET> ON)
- Auto Lighting Optimizer (Correction auto de luminosité)
- Correction du vignetage
- Priorité hautes lumières
- Ratio d'aspect (confirmation de la zone d'image)

# Réglages des fonctions de prise de vue

Les réglages des fonctions propres à la prise de vue avec Visée par l'écran sont expliqués ici.

## Contrôle rapide

Si vous appuyez sur la touche  $\langle \text{Q} \rangle$  alors que l'image est affichée sur l'écran LCD dans un mode Zone de création, vous pouvez régler les éléments suivants : méthode AF, mode acquisition/retardateur, balance des blancs, style d'image, Auto Lighting Optimizer (Correction auto de luminosité), qualité d'enregistrement des images et sensibilité ISO.

Dans les modes de la zone élémentaire, vous pouvez régler la méthode AF et les réglages indiqués à la page 72.



### 1 Appuyez sur la touche $\langle \text{Q} \rangle$ .

- ▶ Les fonctions réglables avec le contrôle rapide apparaissent sur la gauche de l'écran.
- Si la méthode AF est  $\langle \text{AFQuick} \rangle$ , les collimateurs AF s'affichent également. Vous pouvez sélectionner le collimateur AF (p. 148).

### 2 Sélectionnez une fonction et réglez-la.

- Appuyez sur les touches  $\langle \blacktriangle \rangle$   $\langle \blacktriangledown \rangle$  pour sélectionner une fonction.
- ▶ La fonction sélectionnée et le guide fonctions (p. 53) apparaissent.
- Appuyez sur les touches  $\langle \blacktriangleleft \rangle$   $\langle \blacktriangleright \rangle$  ou tournez la molette  $\langle \text{DIAL} \rangle$  pour régler la fonction. Si vous appuyez sur  $\langle \text{SET} \rangle$ , l'écran de réglage de la fonction correspondante s'affiche.

### 3 Quittez le réglage.

- Appuyez sur la touche  $\langle \text{Q} \rangle$  pour revenir à la prise de vue avec Visée par l'écran.

 Dans les modes Zone de création, si [10 : Fonction bouton flash] est réglé sur [1 : Sensibilité ISO] dans [43 : Fonct. personnalisées(C.Fn)], vous pouvez soulever le flash intégré avec le contrôle rapide. La sensibilité ISO est réglable avec la touche  $\langle \text{L} \rangle$ .

## Réglages des fonctions du menu



Les options de menu affichées sont les suivantes :

**Les fonctions réglables sur cet écran de menu ne s'appliquent qu'à la prise de vue avec Visée par l'écran. Ces fonctions n'entrent pas en vigueur pendant la prise de vue par le viseur (les réglages sont désactivés).**

Dans les modes de la zone élémentaire, les options du menu de Visée par l'écran s'affichent sous [📷2] et dans les modes Zone de création elles s'affichent sous [📷4].

---

### ● Prise de vue avec Visée par l'écran

Vous pouvez régler la prise de vue avec Visée par l'écran sur [Activée] ou [Désactivée].

### ● Méthode AF

Vous pouvez sélectionner [FlexiZone - Single], [Mode Direct] ou [Mode rapide]. Voir pages 142 à 149 pour de plus amples informations sur la méthode AF.

### ● Affichage quadrillage

Avec [Grille 1] ou [Grille 2], vous pouvez afficher un quadrillage. Vous pouvez vérifier l'inclinaison horizontale ou verticale pendant la prise de vue.

## ● Ratio d'aspect <sup>☆</sup>

Le ratio d'aspect de l'image peut être réglé sur **[3:2]**, **[4:3]**, **[16:9]** ou **[1:1]**. La zone entourant l'image de Visée par l'écran est masquée en noir lorsque les ratios d'aspect suivants sont réglés : **[4:3]** **[16:9]** **[1:1]**.

Les images JPEG seront sauvegardées avec le ratio d'aspect défini. Les images RAW seront toujours sauvegardées avec le ratio d'aspect **[3:2]**. Les informations du ratio d'aspect sélectionné sont ajoutées au fichier de l'image RAW. Lorsque vous traitez l'image RAW avec le logiciel EOS, ceci vous permet de générer une image ayant le même ratio d'aspect que celui réglé pour la prise de vue. Dans le cas des ratios d'aspect **[4:3]**, **[16:9]** et **[1:1]**, les lignes du ratio d'aspect apparaîtront pendant la lecture de l'image, mais elles ne seront pas réellement dessinées sur l'image.

| Qualité d'image | Ratio d'aspect et nombre de pixels (environ) |                                |                                 |                                |
|-----------------|--|--------------------------------|---------------------------------|--------------------------------|
|                 | 3:2  | 4:3                            | 16:9                            | 1:1                            |
| <b>L</b>        | 5184x3456<br>(17,9 mégapixels)               | 4608x3456<br>(16,0 mégapixels) | 5184x2912*<br>(15,1 mégapixels) | 3456x3456<br>(11,9 mégapixels) |
| <b>RAW</b>      |  |                                |                                 |                                |
| <b>M</b>        | 3456x2304<br>(8,0 mégapixels)                | 3072x2304<br>(7,0 mégapixels)  | 3456x1944<br>(6,7 mégapixels)   | 2304x2304<br>(5,3 mégapixels)  |
| <b>S1</b>       | 2592x1728<br>(4,5 mégapixels)                | 2304x1728<br>(4,0 mégapixels)  | 2592x1456*<br>(3,8 mégapixels)  | 1728x1728<br>(3,0 mégapixels)  |
| <b>S2</b>       | 1920x1280<br>(2,5 mégapixels)                | 1696x1280*<br>(2,2 mégapixels) | 1920x1080<br>(2,1 mégapixels)   | 1280x1280<br>(1,6 mégapixel)   |
| <b>S3</b>       | 720x480<br>(350 000 pixels)                  | 640x480<br>(310 000 pixels)    | 720x400*<br>(290 000 pixels)    | 480x480<br>(230 000 pixels)    |





- Les réglages de la qualité d'enregistrement des images suivis d'un astérisque ne correspondent pas exactement au ratio d'aspect respectif.
- La portion de l'image affichée pour un ratio d'aspect suivi d'un astérisque est légèrement plus importante que la portion enregistrée. Vérifiez les images capturées sur l'écran LCD lors de la prise de vue.
- Si vous utilisez un autre appareil pour imprimer directement des images prises avec cet appareil dans un ratio d'aspect de 1:1, il se peut que les images ne s'impriment pas correctement.

- **Délai mesure** <sup>☆</sup>

Vous pouvez modifier la durée d'affichage de l'exposition (durée de la mémorisation d'exposition). Dans les modes de la zone élémentaire, le délai de mesure est fixé à 8 secondes.



Vous pouvez arrêter la prise de vue avec Visée par l'écran en sélectionnant l'une des opérations suivantes. Appuyez sur la touche <  > pour reprendre la prise de vue avec Visée par l'écran.

- [ 3 : Effacement des poussières], [ 2 : Nettoyage manuel], [ 3 : Réinitialiser configuration] ou [ 3 : Firmware Ver.]

## Utilisation de la fonction autofocus pour faire la mise au point (méthode AF)

### Sélection de la méthode AF

Vous pouvez sélectionner une méthode AF convenant aux conditions de prise de vue et à votre sujet. Les méthodes AF suivantes sont proposées : [**FlexiZone - Single**], [**Mode Direct**] (détection de visage, p. 143) et [**Mode rapide**] (p. 148). Pour une plus grande précision, positionnez le sélecteur de mode de mise au point de l'objectif sur <MF>, agrandissez l'image et effectuez manuellement la mise au point (p. 150).



### Sélectionnez la méthode AF.

- Dans l'onglet [**4**], sélectionnez [**Méthode AF**]. (Dans les modes de la zone élémentaire, vous trouverez cette option sous l'onglet [**2**].)
- Sélectionnez la méthode AF désirée, puis appuyez sur <SET>.
- Vous pouvez appuyer sur la touche <Q> pendant l'affichage de l'image de Visée par l'écran pour sélectionner la méthode AF sur l'écran de contrôle rapide (p. 138).

### FlexiZone - Single : AF □

Le capteur d'image est utilisé pour la mise au point. Bien que la fonction autofocus soit utilisable avec l'image de Visée par l'écran affichée, **le fonctionnement de l'autofocus prendra plus de temps qu'en mode rapide**. En outre, la mise au point peut se révéler plus difficile à effectuer qu'en mode rapide.



Collimateur AF

### 1 Affichez l'image de Visée par l'écran.

- Appuyez sur la touche <☑>.
- ▶ L'image de Visée par l'écran apparaît sur l'écran LCD.
- ▶ Le collimateur AF <□> apparaît.

### 2 Déplacez le collimateur AF.

- Appuyez sur le joystick <⬆> pour déplacer le collimateur AF sur la zone où vous souhaitez effectuer la mise au point. (Il ne peut pas être déplacé sur les bords de l'image.)
- Pour ramener le collimateur AF au centre, appuyez sur <SET>. (Si C.Fn-9 est réglé, maintenez enfoncée la touche <Av/☑/☒> et appuyez sur <SET>.)

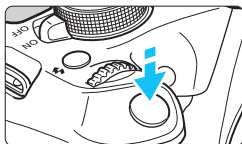

### 3 Effectuez la mise au point sur le sujet.

- Placez le collimateur AF sur le sujet et enfoncez le déclencheur à mi-course.
- ▶ Lorsque la mise au point est effectuée, le collimateur AF devient vert et le signal sonore retentit.
- ▶ Si la mise au point n'est pas effectuée, le collimateur AF devient orange.



### 4 Prenez la photo.

- Vérifiez la mise au point et l'exposition, puis enfoncez le déclencheur à fond pour prendre la photo (p. 134).

## Mode Direct (Détection de visage) : AF





Les visages humains sont détectés et mis au point par la même méthode AF que [FlexiZone - Single]. Demandez à la personne dont vous souhaitez prendre la photo de se tourner vers l'appareil photo.



### 1 Affichez l'image de Visée par l'écran.

- Appuyez sur la touche .
- ▶ L'image de Visée par l'écran apparaît sur l'écran LCD.

### 2 Sélectionnez un collimateur AF.

- Lorsqu'un visage est détecté, le cadre  apparaît sur le visage sur lequel la mise au point sera effectuée.
- Si plusieurs visages sont détectés,  s'affiche. Utilisez les touches   pour déplacer le cadre  sur le visage sur lequel vous souhaitez faire la mise au point.

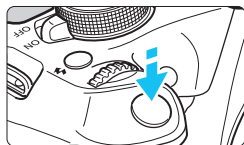

### 3 Effectuez la mise au point sur le sujet.

- Enfoncez le déclencheur à mi-course et l'appareil photo effectuera la mise au point sur le visage recouvert par le cadre <[ ]>.
- ▶ Lorsque la mise au point est effectuée, le collimateur AF devient vert et le signal sonore retentit.
- ▶ Si la mise au point n'est pas effectuée, le collimateur AF devient orange.
- Si aucun visage n'est détecté, le collimateur AF <[ ]> s'affiche et la mise au point automatique est effectuée au centre.



### 4 Prenez la photo.

- Vérifiez la mise au point et l'exposition, puis enfoncez le déclencheur à fond pour prendre la photo (p. 134).



- ❗ Si le visage du sujet est considérablement flou, la détection de visage ne sera pas possible. Si l'objectif autorise la mise au point manuelle même lorsque le sélecteur de mode de mise au point de l'objectif est placé sur <AF>, tournez la bague de mise au point pour obtenir une mise au point grossière. Le visage est ensuite détecté et <[ ]> s'affiche.
- Il se peut qu'un objet autre qu'un visage humain soit détecté comme visage.
- La détection de visage est inopérante si le visage est très petit ou très grand sur l'image, trop clair ou trop sombre, incliné à l'horizontale ou en diagonale, ou encore partiellement masqué.
- Il se peut que <[ ]> ne recouvre qu'une portion du visage.

- 📄 Lorsque vous appuyez sur <SET>, la méthode AF passe en **[Mode direct]** (p. 142). Vous pouvez appuyer sur la touche <◀▶> pour déplacer le collimateur AF. Appuyez à nouveau sur <SET> pour revenir à **[Mode Direct (détection de visage)]**. (Si C.Fn-9 est réglé, maintenez enfoncée la touche <Av/ [ ] / [ ]> et appuyez sur <SET>.)
- La mise au point automatique étant impossible avec un visage détecté près du contour de l'image, <[ ]> est grisé. Ensuite, si vous enfoncez le déclencheur à mi-course, le collimateur AF central <[ ]> est utilisé pour la mise au point.



## Remarques sur [FlexiZone - Single] et [Mode Direct]

### Fonctionnement de l'autofocus

- La mise au point prend plus de temps qu'avec le **[Mode rapide]**.
- Même si la mise au point a déjà été effectuée, si vous enfoncez à nouveau le déclencheur à mi-course, elle s'effectue une nouvelle fois.
- Vous ne pouvez pas effectuer continuellement la mise au point sur un sujet en mouvement.
- La luminosité de l'image peut varier pendant et après l'utilisation du fonctionnement de l'autofocus.
- Si la source lumineuse change pendant que l'image de Visée par l'écran est affichée, il se peut que l'écran scintille et que la mise au point soit difficile. Le cas échéant, quittez la prise de vue avec Visée par l'écran et effectuez la mise au point automatique sous la source lumineuse réelle.
- Avec **[FlexiZone - Single]** réglé, si vous appuyez sur la touche < > la zone couverte par le collimateur AF est agrandie. Enfoncez le déclencheur à mi-course pour effectuer la mise au point pendant l'affichage de la vue agrandie. Ceci se révèle utile lorsque l'appareil photo est fixé à un trépied et que vous avez besoin d'obtenir une mise au point très précise. Si la mise au point s'avère difficile avec la vue agrandie, revenez à l'affichage normal et utilisez la fonction autofocus. Notez que la vitesse AF peut être différente en vue normale et en vue agrandie.
- Si vous agrandissez la vue après la mise au point avec **[FlexiZone - Single]** dans la vue normale, une mise au point précise risque de ne pas être obtenue.
- Si **[Mode  Direct]** est réglé, la vue agrandie n'est pas disponible.

## Conditions de prise de vue compliquant la mise au point

- Sujets à faible contraste comme le ciel bleu, des surfaces planes unies ou lorsque les détails des hautes lumières ou des ombres sont perdus.
- Sujets insuffisamment éclairés.
- Rayures et autres motifs où le contraste est uniquement dans le sens horizontal.
- Sujets ayant des motifs répétitifs (fenêtres de gratte-ciel, claviers d'ordinateur, etc.).
- Lignes fines et contours du sujet.
- Sous une source lumineuse dont la luminosité, la couleur ou le motif ne cesse de changer.
- Scènes nocturnes ou lumière en pointillé.
- Sous un éclairage fluorescent ou LED, et si l'image scintille.
- Sujets minuscules.
- Sujets au bord de la photo.
- Sujets réfléchissant fortement la lumière.
- Le collimateur AF recouvre à la fois des sujets proches et distants (comme un animal dans une cage).
- Sujets continuellement en mouvement empêchant l'immobilité du collimateur AF en raison d'un flou de bougé ou flou du sujet.
- Sujet s'approchant ou s'éloignant de l'appareil photo.
- Mise au point automatique avec un sujet extrêmement flou.
- Prise d'une photo en flou artistique avec un objectif à portrait.
- Utilisation d'un filtre pour effet spécial.
- Du bruit (points, effet de bande, etc.) apparaît à l'écran pendant l'autofocus.



- Si la mise au point n'est pas obtenue avec les conditions de prise de vue de la page précédente, placez le sélecteur de mode de mise au point de l'objectif sur <MF> et faites manuellement la mise au point.
- Si vous utilisez l'autofocus avec l'un des objectifs suivants, il est recommandé d'utiliser [Mode rapide]. La mise au point automatique avec [FlexiZone - Single] ou [Mode direct] peut prendre plus de temps ou une mise au point correcte peut ne pas être obtenue.  
EF50mm f/1.4 USM, EF50mm f/1.8 II, EF50mm f/2.5 Compact Macro,  
EF100mm f/2.8 Macro USM, EF75-300mm f/4-5.6 III,  
EF75-300mm f/4-5.6 III USM  
Pour des informations sur les objectifs qui ne sont plus commercialisés, consultez le site Web Canon de votre région.



- Si vous photographiez un sujet à la périphérie et qu'il est légèrement flou, dirigez le collimateur AF central sur le sujet à mettre au point, refaites la mise au point puis prenez la photo.
- Le faisceau d'assistance autofocus ne sera pas émis. Toutefois, si un flash Speedlite de la série EX (vendu séparément) pourvu d'une lampe LED est utilisé, celle-ci s'allumera pour l'assistance autofocus si nécessaire.
- En vue agrandie, plus l'agrandissement est important et plus la mise au point est difficile, en raison du flou de bougé si vous photographiez à main levée (de même que lorsque le sélecteur de mode de mise au point de l'objectif est positionné sur <MF>). L'utilisation d'un trépied est recommandée.

## Mode rapide : AFQuick

Le capteur AF dédié sert à effectuer la mise au point en mode autofocus One-Shot (p. 93) au moyen de la même méthode AF qu'avec la prise de vue avec viseur.

Bien que vous puissiez effectuer rapidement la mise au point sur le sujet visé, **l'image de Visée par l'écran sera momentanément interrompue pendant l'activation du fonctionnement de l'autofocus.**

Vous pouvez utiliser neuf collimateurs AF pour faire la mise au point (sélection automatique). Vous pouvez également sélectionner un collimateur AF pour faire la mise au point et ne l'effectuer que sur la zone couverte par ce dernier (sélection manuelle).

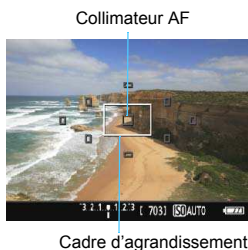



Cadre d'agrandissement

### 1 Affichez l'image de Visée par l'écran.

- Appuyez sur la touche <  >.
- ▶ L'image de Visée par l'écran apparaît sur l'écran LCD.
- Les petites cases sur l'écran correspondent aux collimateurs AF et la grande case au cadre d'agrandissement.



### 2 Sélectionnez le collimateur AF. ☆

- Appuyez sur la touche <  > (  ) pour afficher l'écran de contrôle rapide.
- ▶ Les fonctions réglables s'affichent sur la gauche de l'écran.
- Appuyez sur les touches < ▲ > < ▼ > pour rendre le collimateur AF sélectionnable.
- Tournez la molette <  > pour sélectionner le collimateur AF.



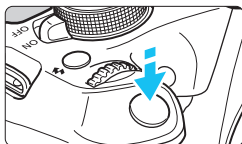

### 3 Effectuez la mise au point sur le sujet.

- Placez le collimateur AF sur le sujet et enfoncez le déclencheur à mi-course.
- ▶ L'image de Visée par l'écran disparaît, le miroir reflex se rabaisse et la mise au point automatique est effectuée. (Aucune photo n'est prise.)
- ▶ Une fois la mise au point effectuée, le collimateur AF ayant effectué la mise au point devient vert et l'image de Visée par l'écran réapparaît.
- ▶ Si la mise au point n'est pas effectuée, le collimateur AF devient orange et clignote.



### 4 Prenez la photo.

- Vérifiez la mise au point et l'exposition, puis enfoncez le déclencheur à fond pour prendre la photo (p. 134).

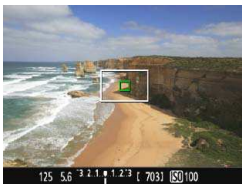

Vous ne pouvez pas prendre de photo pendant l'exécution de la mise au point automatique. Prenez la photo lorsque l'image de Visée par l'écran est affichée.

# MF : Mise au point manuelle

Vous pouvez agrandir l'image et effectuer manuellement une mise au point précise.

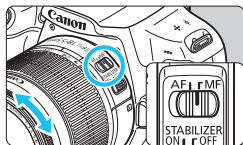

## 1 Positionnez le sélecteur de mode de mise au point de l'objectif sur <MF>.

- Tournez la bague de mise au point de l'objectif pour effectuer grossièrement la mise au point.

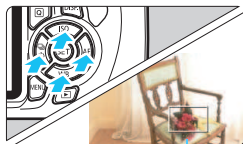

Cadre d'agrandissement

## 2 Déplacez le cadre d'agrandissement.

- Appuyez sur le joystick <↔> pour déplacer le cadre d'agrandissement sur la zone que vous souhaitez mettre au point.
- Pour ramener le cadre d'agrandissement au centre, appuyez sur <SET>. (Si C.Fn-9 est réglé, maintenez enfoncée la touche <Av [ ] / [ ]> et appuyez sur <SET>.)

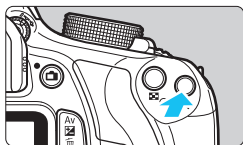

## 3 Agrandissez l'image.

- Appuyez sur la touche <Q>.
- ▶ La portion à l'intérieur du cadre d'agrandissement est agrandie.
- Chaque fois que vous appuyez sur la touche <Q>, la vue change comme suit :

→ 5x → 10x → Vue normale



Mémorisation d'exposition

Emplacement de la zone agrandie

Agrandissement

## 4 Effectuez la mise au point manuellement.

- Tout en regardant l'image agrandie, tournez la bague de mise au point de l'objectif pour effectuer la mise au point.
- Après avoir effectué la mise au point, appuyez sur la touche <Q> pour revenir à la vue normale.

## 5 Prenez la photo.

- Vérifiez la mise au point et l'exposition, puis enfoncez le déclencheur pour prendre la photo (p. 134).



## Mises en garde sur la prise de vue avec Visée par l'écran

### Qualité d'image

- Lorsque vous prenez des photos avec une sensibilité ISO élevée, du bruit (comme un effet de bande et des points de lumière) peut être perceptible.
- Si vous photographiez à une température élevée, du bruit et des couleurs irrégulières peuvent apparaître sur l'image.
- Si la prise de vue avec Visée par l'écran est utilisée continuellement pendant une période prolongée, la température interne de l'appareil photo peut s'élever et la qualité d'image se détériorer. Quittez toujours la prise de vue avec Visée par l'écran lorsque vous ne photographiez pas.
- Si vous photographiez une exposition longue alors que la température interne de l'appareil photo est élevée, la qualité d'image peut se détériorer. Quittez la prise de vue avec Visée par l'écran et patientez quelques minutes avant de reprendre la prise de vue.

### À propos des icônes d'avertissement de température interne blanche <🌡️> et rouge <🔥>

- Si la température interne de l'appareil photo augmente en raison de l'utilisation prolongée de la prise de vue avec Visée par l'écran ou sous une température ambiante élevée, une icône blanche <🌡️> ou rouge <🔥> apparaît.
- L'icône blanche <🌡️> indique que la qualité d'image des photos sera détériorée. Nous vous recommandons de quitter provisoirement la prise de vue avec Visée par l'écran et de laisser l'appareil photo refroidir avant de reprendre la prise de vue.
- L'icône rouge <🔥> indique que la prise de vue avec Visée par l'écran sera bientôt automatiquement arrêtée. Si cela se produit, vous ne pourrez pas prendre de photo tant que la température interne de l'appareil photo n'aura pas diminué. Quittez la prise de vue avec Visée par l'écran ou mettez l'appareil photo hors tension pour lui laisser le temps de refroidir.
- L'utilisation de la prise de vue avec Visée par l'écran à une température élevée pendant une période prolongée provoquera l'apparition prématurée de l'icône <🌡️> ou <🔥>. Lorsque vous ne prenez pas de photos, éteignez l'appareil photo.
- Si la température interne de l'appareil photo est élevée, la qualité d'image des images à sensibilité ISO élevée ou des expositions longues peut se détériorer avant même que l'icône blanche <🌡️> s'affiche.

### Résultat de la prise de vue

- Si vous prenez la photo en vue agrandie, l'exposition risque de ne pas correspondre à ce que vous souhaitez. Revenez à la vue normale avant de prendre la photo. Pendant la vue agrandie, la vitesse d'obturation et l'ouverture s'affichent en orange. Même si vous prenez la photo en vue agrandie, l'image sera capturée dans la plage de vue normale.
- Si [📷 2 : Auto Lighting Optimizer (Correction auto de luminosité)] (p. 119) est placé sur un réglage autre que [Désactivée], il est possible que l'image paraisse claire même si une correction d'exposition ou correction d'exposition au flash plus sombre est réglée.
- Si vous utilisez un objectif TS-E (autre que le TS-E17mm f/4L ou le TS-E24mm f/3.5L II) et décalez ou inclinez l'objectif ou utilisez un tube-allonge, il se peut que l'exposition standard ne soit pas obtenue ou qu'une exposition irrégulière soit produite.

## Mises en garde sur la prise de vue avec Visée par l'écran

### Image de Visée par l'écran

- Sous un éclairage faible ou fort, il se peut que l'image de Visée par l'écran ne reflète pas la luminosité de l'image capturée.
- Même si une sensibilité ISO faible est réglée, sous un faible éclairage, il se peut que le bruit soit visible sur l'image de Visée par l'écran affichée. Cependant, lorsque vous photographiez, un bruit minime affecte l'image enregistrée. (La qualité d'image de l'image de Visée par l'écran est différente de celle de l'image enregistrée.)
- Si la source de lumière (éclairage) au sein de l'image change, l'écran risque de scintiller. Le cas échéant, quittez la prise de vue avec Visée par l'écran et reprenez la prise de vue sous la source lumineuse réelle.
- Si vous dirigez l'appareil photo dans une autre direction, la luminosité correcte de l'image de Visée par l'écran peut être momentanément perdue. Attendez que le niveau de luminosité se stabilise avant de prendre une photo.
- En cas de source lumineuse extrêmement forte sur l'image, il se peut que la portion claire de l'image apparaisse noire sur l'écran LCD. L'image capturée affichera néanmoins correctement cette portion.
- Si vous placez [**F2 : Luminosité LCD**] sur un réglage clair sous un faible éclairage, un bruit ou des couleurs irrégulières peuvent affecter l'image de Visée par l'écran. Toutefois, le bruit ou les couleurs irrégulières ne seront pas enregistrés sur l'image capturée.
- Lorsque vous agrandissez l'image, sa netteté peut paraître plus prononcée que sur l'image réelle.

### Fonctions personnalisées

- Pendant la prise de vue avec Visée par l'écran, certains réglages des fonctions personnalisées restent sans effet (p. 257).

### Objectif et flash

- Pendant la prise de vue avec Visée par l'écran, il n'est pas possible d'utiliser les présélections de mise au point pour les super-téléobjectifs.
- La mémorisation d'exposition au flash est impossible lorsque le flash intégré ou un flash Speedlite externe est utilisé. L'éclairage pilote du flash ne fonctionne pas avec un flash Speedlite externe.

## Ne tenez pas l'appareil photo dans la même position pendant une période prolongée.

Même si l'appareil photo ne semble pas trop chaud, un contact prolongé avec la même partie du boîtier peut provoquer une rougeur de la peau, des ampoules ou des brûlures superficielles. Il est recommandé aux personnes ayant des problèmes de circulation ou une peau très sensible d'utiliser un trépied. Cette consigne s'applique également lors de l'utilisation de l'appareil photo dans un endroit très chaud.



# 6

## Enregistrement de vidéos

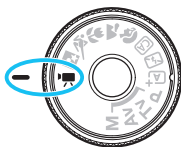

L'enregistrement vidéo est activé en plaçant la molette de sélection des modes sur <img alt="video mode icon" data-bbox="755 495 785 515"/>. Le format d'enregistrement vidéo est MOV.

- Pour connaître les cartes pouvant enregistrer des vidéos, voir page 5.



### Full HD 1080

Full HD 1080 indique la compatibilité avec la Haute Définition comportant 1080 pixels verticaux (lignes de balayage).



## Enregistrement de vidéos

Il est recommandé de raccorder l'appareil à un téléviseur pour visionner les vidéos enregistrées (p. 222).

### Prise de vue avec exposition automatique



#### 1 Positionnez la molette de sélection des modes sur <img alt="video camera icon" data-bbox="785 235 815 255"/>.

- ▶ Le miroir reflex émet un bruit, puis l'image apparaît sur l'écran LCD.

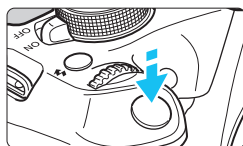

#### 2 Effectuez la mise au point sur le sujet.

- Avant d'enregistrer une vidéo, faites la mise au point manuellement ou automatiquement (p. 142-150).
- Lorsque vous enfoncez le déclencheur à mi-course, l'appareil photo effectue la mise au point selon la méthode AF sélectionnée.



Enregistrement vidéo en cours

#### 3 Enregistrez la vidéo.

- Appuyez sur la touche <img alt="stop video icon" data-bbox="755 580 785 600"/> pour commencer à enregistrer. Pour arrêter l'enregistrement vidéo, appuyez à nouveau sur <img alt="stop video icon" data-bbox="755 650 785 670"/>.
- ▶ Le symbole « ● » s'affiche dans le coin supérieur droit de l'écran pendant que vous enregistrez.

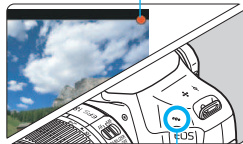

Microphone



- Les mises en garde sur l'enregistrement vidéo sont indiquées aux pages 177 et 178.
- Lisez également, au besoin, les mises en garde sur la prise de vue avec Visée par l'écran aux pages 151 et 152.



- La sensibilité ISO (100 ISO à 6400 ISO), la vitesse d'obturation et l'ouverture sont réglées automatiquement.
- Vous pouvez appuyer sur la touche < \* > (p. 116) pour verrouiller l'exposition (mémoire d'exposition). Le réglage d'exposition est affiché pendant le nombre de secondes réglé avec [ 2 : Délai mesure ]. Vous pouvez annuler la mémoire d'exposition appliquée pendant l'enregistrement vidéo en appuyant sur la touche < >. (Le réglage de mémoire d'exposition est conservé jusqu'à ce que vous appuyiez sur la touche < >.)
- Maintenez enfoncée la touche < Av > et tournez la molette < > pour régler la correction d'exposition.
- Si vous enfoncez le déclencheur à mi-course, la vitesse d'obturation et la sensibilité ISO s'affichent en bas de l'écran. Il s'agit du réglage d'exposition pour la prise de vue de photos (p. 158). Le réglage d'exposition pour l'enregistrement vidéo ne s'affiche pas. Veuillez noter que le réglage d'exposition pour l'enregistrement vidéo peut être différent de celui pour la prise de photos.
- Si vous enregistrez une vidéo en exposition automatique, la vitesse d'obturation et la valeur d'ouverture ne seront pas enregistrées dans les informations sur l'image (Exif).

## Utilisation d'un flash Speedlite de la série EX (vendu séparément) pourvu d'une lampe LED

Avec l'enregistrement vidéo avec exposition automatique, l'appareil photo allume automatiquement la lampe LED du flash Speedlite dans de faibles conditions d'éclairage. **Pour en savoir plus, reportez-vous au mode d'emploi du flash EX Speedlite.**

## Prise de vue avec exposition manuelle

Vous pouvez régler à votre guise la vitesse d'obturation, l'ouverture et la sensibilité ISO pour l'enregistrement vidéo. L'utilisation de l'exposition manuelle pour enregistrer des vidéos est réservée aux utilisateurs avancés.



### 1 Positionnez la molette de sélection des modes sur <img alt="video mode icon" data-bbox="800 210 820 230"/>.

- ▶ Le miroir reflex émet un bruit, puis l'image apparaît sur l'écran LCD.



### 2 Sélectionnez [Expo. vidéo].

- Appuyez sur la touche <MENU> et dans l'onglet [1], sélectionnez [Expo. vidéo], puis appuyez sur <SET>.

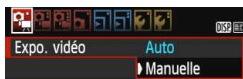

### 3 Sélectionnez [Manuelle].

- ▶ Sélectionnez [Manuelle], puis appuyez sur <SET>.

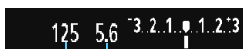

### 4 Réglez la vitesse d'obturation et l'ouverture.

- Pour régler la vitesse d'obturation, tournez la molette <img alt="shutter speed dial" data-bbox="690 550 740 580"/>. Les vitesses d'obturation réglables dépendent de la cadence d'enregistrement des images <img alt="frame rate icon" data-bbox="690 630 730 650"/>.
  - $\frac{1}{60} / \frac{1}{50}$  : 1/4000 sec. - 1/60 sec.
  - $\frac{1}{30} / \frac{1}{25} / \frac{1}{24}$  : 1/4000 sec. - 1/30 sec.
- Pour régler l'ouverture, maintenez enfoncée la touche <Av [Z]> et tournez la molette <img alt="aperture dial" data-bbox="600 740 650 770"/>.



### 5 Réglez la sensibilité ISO.

- Appuyez sur la touche <img alt="ISO icon" data-bbox="800 800 820 820"/> et sur les touches <◀> <▶> ou tournez la molette <img alt="ISO dial" data-bbox="690 840 740 870"/> pour sélectionner la sensibilité ISO.
- Pour en savoir plus sur la sensibilité ISO, voir la page suivante.

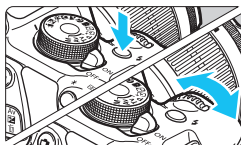

## 6 Faites la mise au point et enregistrez la vidéo.

- La procédure est identique à celle des étapes 2 et 3 pour « Prise de vue avec exposition automatique » (p. 154).

### Sensibilité ISO pendant la prise de vue avec exposition manuelle

- Avec **[Auto]**, la sensibilité ISO est automatiquement réglée entre 100 ISO et 6400 ISO.
- Vous pouvez régler manuellement la sensibilité ISO entre 100 ISO et 6400 ISO par palier de valeur entière.
- Si [**1** : **Priorité hautes lumières**] est réglé sur **[Activée]**, la sensibilité ISO se situe entre 200 et 6400 ISO.



- La mémorisation d'exposition et l'exposition automatique ne peuvent pas être utilisées.
- Il n'est pas recommandé de modifier la vitesse d'obturation ou la valeur d'ouverture pendant l'enregistrement vidéo, car les changements d'exposition seront enregistrés.
- Si vous modifiez la vitesse d'obturation pendant que vous filmez sous un éclairage fluorescent ou LED, un scintillement d'image peut être enregistré.



- Avec ISO auto, l'enregistrement vidéo peut enregistrer une exposition adéquate même lorsque la luminosité ambiante change.
- En appuyant sur la touche <DISP.>, vous pouvez afficher l'histogramme.
- Il est recommandé d'utiliser une vitesse d'obturation de 1/30e à 1/125e de seconde pour enregistrer une vidéo d'un sujet en mouvement. Plus la vitesse d'obturation est rapide et moins les mouvements du sujet auront l'air fluides.

## Affichage des informations

- Chaque fois que vous appuyez sur la touche <DISP.>, l'affichage des informations change.

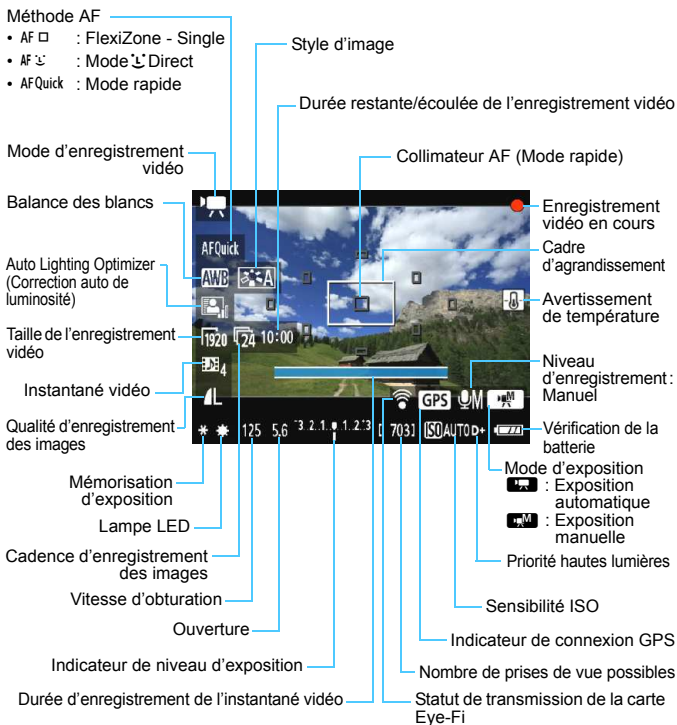

- Si l'appareil photo ne contient pas de carte, la durée restante de l'enregistrement vidéo s'affiche en rouge.
- Lorsque l'enregistrement vidéo débute, la durée restante de l'enregistrement vidéo est remplacée par la durée écoulée.

## Remarques sur l'enregistrement vidéo



### Ne tenez pas l'appareil photo dans la même position pendant une période prolongée.

Même si l'appareil photo ne semble pas trop chaud, un contact prolongé avec la même partie du boîtier peut provoquer une rougeur de la peau, des ampoules ou des brûlures superficielles. Il est recommandé aux personnes ayant des problèmes de circulation ou une peau très sensible d'utiliser un trépied. Cette consigne s'applique également lors de l'utilisation de l'appareil photo dans un endroit très chaud.



- Ne dirigez pas l'appareil photo vers une source lumineuse intense, par exemple le soleil par un jour ensoleillé ou une source lumineuse artificielle intense, sous peine d'endommager le capteur d'image ou les pièces internes de l'appareil photo.
- Si <AWB> est réglé et que la sensibilité ISO ou la valeur d'ouverture est modifiée pendant l'enregistrement vidéo, la balance des blancs peut aussi être modifiée.
- Si vous enregistrez une vidéo sous un éclairage fluorescent ou LED, l'image vidéo risque de scintiller.
- Il est déconseillé de zoomer l'objectif pendant l'enregistrement vidéo. Zoomer l'objectif peut provoquer des variations de l'exposition, que l'ouverture maximale de l'objectif change ou pas. Il s'ensuit que les variations de l'exposition peuvent être enregistrées.
- Une pression sur la touche <Q> pendant l'enregistrement vidéo n'agrandira pas l'image.
- Prenez garde de ne pas recouvrir le microphone (p. 154) avec le doigt ou autre.
- **Les mises en garde sur l'enregistrement vidéo sont indiquées aux pages 177 et 178.**
- **Lisez également, au besoin, les mises en garde sur la prise de vue avec Visée par l'écran aux pages 151 et 152.**



- Les réglages relatifs à la vidéo sont sous les onglets [Cv 1], [Cv 2] et [Cv 3] (p. 172).
- Un fichier vidéo est enregistré chaque fois que vous enregistrez une vidéo.
- Le champ visuel de l'image vidéo est d'environ 100 % (avec la taille de l'enregistrement vidéo réglée sur [F1920]).
- Le son est enregistré en mono par le microphone intégré de l'appareil photo (p. 154).
- Avec une batterie LP-E10 complètement chargée, la durée totale de l'enregistrement vidéo est la suivante : environ 1 h 15 min. à température ambiante (23 °C / 73 °F) et environ 1 h 10 min. à basse température (0 °C / 32 °F).
- Pendant l'enregistrement vidéo, il n'est pas possible d'utiliser les présélections de mise au point pour les super-téléobjectifs.

## Simulation de l'image finale

La simulation de l'image finale reflète les réglages du style d'image, de la balance des blancs et d'autres fonctions sur l'image pour vous permettre de voir à quoi ressemblera l'image prise.

Pendant l'enregistrement vidéo, l'image affichée reflètera automatiquement les effets des réglages de fonction répertoriés ci-dessous.

### Simulation de l'image finale pour l'enregistrement vidéo

- Style d'image
  - \* Tous les réglages, comme la netteté, le contraste, la saturation des couleurs et la teinte couleur, seront reflétés.
- Balance des blancs
- Exposition
- Profondeur de champ
- Auto Lighting Optimizer (Correction auto de luminosité)
- Correction du vignetage
- Priorité hautes lumières



## Prise de photos

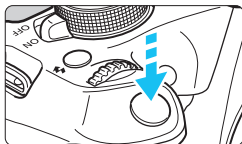



Pendant que vous enregistrez une vidéo, vous pouvez toujours prendre une photo en enfonçant le déclencheur à fond.

### Prise de photos en mode <[icône] >

- Si vous prenez une photo pendant l'enregistrement vidéo, la vidéo enregistrera un passage immobile d'environ une seconde.
- La photo prise est enregistrée sur la carte et l'enregistrement vidéo reprend automatiquement lorsque l'image de Visée par l'écran s'affiche.
- La vidéo et la photo sont enregistrées sur la carte comme des fichiers distincts.
- Les fonctions propres à la prise de photos sont indiquées ci-dessous. Les autres fonctions sont identiques à celles de l'enregistrement vidéo.

| Fonction                            | Réglages  |
|-------------------------------------|---|
| Qualité d'enregistrement des images | Tel que réglé dans [icône 1 : Qualité image].<br>Lorsque la taille de l'enregistrement vidéo est [1920x1080] ou [1280x720], le ratio d'aspect est de 16:9. Lorsque la taille est [640x480], le ratio d'aspect est de 4:3.   |
| Sensibilité ISO                     | <ul style="list-style-type: none"> <li>• Avec la prise de vue avec exposition automatique : Automatiquement réglée entre 100 ISO et 3200 ISO.</li> <li>• Avec la prise de vue avec exposition manuelle : Voir « Sensibilité ISO pendant la prise de vue avec exposition manuelle » à la page 157.</li> </ul>                                      |
| Réglage de l'exposition             | <ul style="list-style-type: none"> <li>• Avec la prise de vue avec exposition automatique : Vitesse d'obturation et ouverture réglées automatiquement (affichées lorsque vous enfoncez le déclencheur à mi-course).</li> <li>• Avec la prise de vue avec exposition manuelle : Vitesse d'obturation et ouverture réglées manuellement.</li> </ul> |
| Bracketing d'exposition auto (AEB)  | Annulé  |
| Acquisition/retardateur             | Vue par vue (Prise de vue en rafale et retardateur désactivés)  |
| Flash                               | Flash désactivé   |

 Lorsque [ 1 : **AF avec déclencheur pendant** ] est réglé sur [Activé] (p. 172), appuyer sur le déclencheur à mi-course pendant l'enregistrement vidéo lance la mise au point automatique. Toutefois, les phénomènes suivants peuvent se produire.

- La mise au point peut devenir momentanément décalée.
- La luminosité de la vidéo enregistrée peut changer.
- La vidéo enregistrée peut se figer momentanément.
- La vidéo peut enregistrer le bruit de fonctionnement de l'objectif.
- Vous ne pouvez pas prendre de photo si la mise au point n'est pas obtenue dans les cas où le sujet est en mouvement, par exemple.

# Réglages des fonctions de prise de vue

Les réglages des fonctions propres à l'enregistrement vidéo sont expliqués ici.

## Contrôle rapide

Si vous appuyez sur la touche <Q> alors que l'image est affichée sur l'écran LCD, vous pouvez régler l'un des éléments suivants : méthode AF, balance des blancs, style d'image, Auto Lighting Optimizer (Correction auto de luminosité), taille de l'enregistrement vidéo, instantané vidéo et qualité d'enregistrement des images (photos).



### 1 Appuyez sur la touche <Q>. ()

- ▶ Les fonctions réglables s'affichent.
- Si la méthode AF est <AFQuick>, les collimateurs AF s'affichent également. Vous pouvez sélectionner le collimateur AF (p.148).

### 2 Sélectionnez une fonction et réglez-la.

- Appuyez sur les touches <▲> <▼> pour sélectionner une fonction.
- ▶ La fonction sélectionnée et le guide fonctions (p. 53) apparaissent.
- Appuyez sur les touches <◀> <▶> ou tournez la molette <> pour régler la fonction. Si vous appuyez sur <SET>, l'écran de réglage de la fonction correspondante s'affiche.

### 3 Quittez le réglage.

- Appuyez sur la touche <Q> pour revenir à l'enregistrement vidéo.



Pour les expositions manuelles, le réglage de qualité d'enregistrement des images (photos) change pour le réglage de la sensibilité ISO.

## MENU Réglage de la taille de l'enregistrement vidéo



Les options de menu [ 2 : Taille enr. vidéo ] vous permettent de sélectionner la taille d'image de la vidéo [\*\*\*\*x\*\*\*\*] et la cadence d'enregistrement des images [ ] (images enregistrées par seconde). L'élément (cadence d'enregistrement des images) change automatiquement selon le réglage [ 2 : Système vidéo ].

### ● Taille d'image

[1920x1080] ( <sub>1920</sub> ) : Qualité d'enregistrement Full High-Definition (Full-HD). Le ratio d'aspect est de 16:9.

[1280x720] ( <sub>1280</sub> ) : Qualité d'enregistrement High-Definition (HD). Le ratio d'aspect est de 16:9.

[640x480] ( <sub>640</sub> ) : Qualité d'enregistrement de définition standard. Le ratio d'aspect est de 4:3.

### ● Cadence d'enregistrement des images (im/s : images par seconde)

<sub>30</sub> / <sub>60</sub> : Pour les régions dont le format TV est NTSC (Amérique du Nord, Japon, Corée, Mexique, etc.).

<sub>25</sub> / <sub>50</sub> : Pour les régions dont le format TV est PAL (Europe, Russie, Chine, Australie, etc.).

<sub>24</sub> : Principalement pour les films commerciaux.

## Durée totale d'enregistrement vidéo et taille de fichier par minute

| Taille de l'enregistrement vidéo |  | Durée totale d'enregistrement (environ) |               |                | Taille de fichier (environ) |
|----------------------------------|--|---|---------------|----------------|-----------------------------|
|                                  |  | Carte de 4 Go                           | Carte de 8 Go | Carte de 16 Go |                             |
| [1920x1080]                      |  | 11 min.                                 | 22 min.       | 44 min.        | 330 Mo/min.                 |
|                                  |  |   |               |                |                             |
|                                  |  |   |               |                |                             |
| [1280x720]                       |  | 11 min.                                 | 22 min.       | 44 min.        | 330 Mo/min.                 |
|                                  |  |   |               |                |                             |
| [640x480]                        |  | 46 min.                                 | 1 h 32 min.   | 3 h 4 min.     | 82,5 Mo/min.                |
|                                  |  |   |               |                |                             |

### ● Fichiers vidéo dépassant 4 Go

En raison du système de fichier, l'enregistrement vidéo s'arrête automatiquement lorsque la taille de fichier d'un clip vidéo atteint 4 Go. Appuyez sur la touche pour recommencer à enregistrer. (Un nouveau fichier vidéo est enregistré.)

### ● Limite de durée de l'enregistrement vidéo

La durée d'enregistrement maximum d'un clip vidéo est de 29 minutes 59 secondes. Si la durée de l'enregistrement vidéo atteint 29 minutes 59 secondes, l'enregistrement vidéo s'arrête automatiquement. Appuyez sur la touche pour recommencer à enregistrer. (Un nouveau fichier vidéo est enregistré.)



L'augmentation de la température interne de l'appareil photo peut faire que l'enregistrement vidéo s'arrête avant la durée d'enregistrement maximum indiquée dans le tableau ci-dessus (p. 177).

## MENU Enregistrement d'instantanés vidéo

Vous pouvez enregistrer une série de courts clips vidéo durant environ 2, 4 ou 8 secondes et appelés instantanés vidéo. Les instantanés vidéo peuvent être assemblés en une seule vidéo appelée album d'instantanés vidéo, vous permettant de montrer les meilleurs moments d'un voyage ou d'un évènement.

La lecture d'un album d'instantanés vidéo peut également être accompagnée d'une musique de fond (p. 170, 215).

### Concept de l'album d'instantanés vidéo

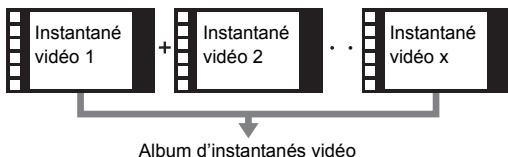

## Réglage de la durée de l'enregistrement d'instantanés vidéo



### 1 Sélectionnez [Instant. vidéo].

- Dans l'onglet [Instant. vidéo], sélectionnez [Instant. vidéo], puis appuyez sur <SET>.

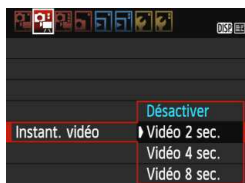

### 2 Sélectionnez la durée de l'enregistrement [Instant. vidéo].

- Sélectionnez la durée de l'enregistrement pour un instantané vidéo, puis appuyez sur <SET>.
- Appuyez sur la touche <MENU> pour quitter le menu et revenir à l'écran d'enregistrement vidéo.

## Création d'un album d'instantanés vidéo

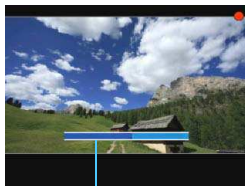

Durée de l'enregistrement



### 3 Enregistrez le premier instantané vidéo.

- Appuyez sur la touche < [RECORD] >, puis enregistrez .
- ▶ La barre bleue indiquant la durée de l'enregistrement diminue progressivement. Une fois la durée d'enregistrement définie écoulée, l'enregistrement s'arrête automatiquement.
- ▶ La boîte de dialogue de confirmation apparaît (p. 168).

### 4 Sauvegardez-le comme album d'instantanés vidéo.

- Sélectionnez [ [MENU] Sauvegarder en tant qu'album ], puis appuyez sur < [SET] >.
- ▶ Le clip vidéo sera sauvegardé en tant que premier instantané vidéo de l'album d'instantanés vidéo.







### 5 Continuez à enregistrer d'autres instantanés vidéo.

- Répétez l'étape 3 pour enregistrer l'instantané vidéo suivant.
- Sélectionnez [ [MENU] Ajouter à l'album ], puis appuyez sur < [SET] >.
- Pour créer un autre album d'instantanés vidéo, sélectionnez [ [MENU] Sauvegarder sous nouvel album ].
- Répétez l'étape 5 au besoin.











### 6 Quittez l'enregistrement d'instantanés vidéo.

- Réglez [ Instant. vidéo ] sur [ Désactivé ]. Pour revenir à l'enregistrement vidéo standard, assurez-vous de sélectionner [ Désactivé ].
- Appuyez sur la touche < MENU > pour quitter le menu et revenir à l'écran d'enregistrement vidéo standard.

## Options des étapes 4 et 5

| Fonction  | Description  |
|---|--|
|  <b>Sauvegarder en tant qu'album</b> (Étape 4)   | Le clip vidéo sera sauvegardé en tant que premier instantané vidéo de l'album d'instantanés vidéo.   |
|  <b>Sauvegarder en tant qu'album</b> (Étape 5)   | L'instantané vidéo qui vient d'être enregistré est ajouté à l'album enregistré juste avant.  |
|  <b>Sauvegarder sous nouvel album</b> (Étape 5)  | Un nouvel album d'instantanés vidéo est créé et le clip vidéo est sauvegardé comme le premier instantané vidéo. Sélectionnez <b>[OK]</b> dans la boîte de dialogue de confirmation. Le nouvel album sera un fichier distinct de l'album enregistré précédemment. |
|  <b>Lire instantané vidéo</b> (Étapes 4 et 5)  | L'instantané vidéo qui vient d'être enregistré est lu. Pour les opérations de lecture, voir le tableau ci-dessous.   |
|  <b>Ne pas sauvegarder sur album</b> (Étape 4)<br> <b>Suppr. sans enregist. sur album</b> (Étape 5) | L'instantané vidéo que vous venez d'enregistrer sera effacé au lieu d'être sauvegardé sur l'album. Sélectionnez <b>[OK]</b> dans la boîte de dialogue de confirmation.   |

## Opérations de [Lire instantané vidéo]

| Fonction  | Description de la lecture  |
|---|--|
|  <b>Quitter</b>          | L'écran précédent réapparaît.  |
|  <b>Lire</b>             | En appuyant sur <SET>, vous pouvez lire ou suspendre l'instantané vidéo qui vient d'être enregistré.   |
|  <b>Première image</b>   | Affiche la première scène du premier instantané vidéo de l'album.  |
|  <b>Saut arrière*</b>    | Chaque fois que vous appuyez sur <SET>, l'instantané vidéo revient en arrière de quelques secondes.  |
|  <b>Image précédente</b> | Chaque fois que vous appuyez sur <SET>, l'image précédente s'affiche. Si vous maintenez enfoncée <SET>, la vidéo est rembobinée.             |
|  <b>Image suivante</b> | Chaque fois que vous appuyez sur <SET>, la vidéo est lue image par image. Si vous maintenez enfoncée <SET>, la vidéo est avancée rapidement. |
|  <b>Saut avant*</b>    | Chaque fois que vous appuyez sur <SET>, l'instantané vidéo avance de quelques secondes.  |
|  <b>Dernière image</b> | Affiche la dernière scène du dernier instantané vidéo de l'album.  |
|                       | Position de lecture  |
| mm' ss"   | Durée de lecture (minutes : secondes)  |
|  <b>Volume</b>         | Vous pouvez régler le volume du haut-parleur intégré (p. 214) en tournant la molette <VOL>.  |

\* Avec **[Saut arrière]** et **[Saut avant]**, la durée du saut correspond au nombre de secondes défini sous **[Instant. vidéo]** (environ 2, 4 ou 8 secondes).





## Précautions relatives à l'enregistrement d'instantanés vidéo

- Vous pouvez uniquement ajouter à un album des instantanés vidéo de même durée (d'environ 2, 4 ou 8 secondes chacun).
- Notez que si vous effectuez l'une des opérations suivantes pendant l'enregistrement d'instantanés vidéo, un nouvel album est créé pour les instantanés vidéo ultérieurs.
  - Changer la [Taille enr. vidéo] (p. 164).
  - Changer la durée de l'enregistrement [Instant. vidéo] (p. 166).
  - Changer le réglage [Enr. son] de [Auto] ou [Manuel] à [Désactivé] ou de [Désactivé] à [Auto] ou [Manuel] (p. 174).
  - Ouvrir le couvercle de l'emplacement de la carte/du compartiment à batterie.
  - Vous cessez d'utiliser le kit d'adaptateur secteur ACK-E10 (vendu séparément).
  - Mettre à jour le firmware.
- L'ordre des instantanés dans un album ne peut pas être modifié.
- Les instantanés vidéo pris par la suite ne peuvent pas être ajoutés à un album existant.
- Vous ne pouvez pas prendre de photos pendant l'enregistrement d'un instantané vidéo.
- La durée d'enregistrement d'un instantané vidéo est donnée à titre indicatif uniquement. Selon la cadence d'enregistrement des images, la durée d'enregistrement affichée pendant la lecture peut ne pas être exacte.

## Lecture d'un album

Vous pouvez lire l'album d'instantanés vidéo complet de la même façon qu'une vidéo standard (p. 214).



### 1 Lisez la vidéo.

- Appuyez sur la touche <▶> pour afficher l'image.



### 2 Sélectionnez l'album.

- Sur l'affichage d'une image unique, l'icône [SET] affichée dans le coin supérieur gauche de l'écran indique qu'il s'agit d'un album d'instantanés vidéo.
- Appuyez sur les touches <◀> <▶> pour sélectionner un album d'instantanés vidéo, puis appuyez sur <SET>.



### 3 Lisez l'album.

- Sur le panneau de lecture vidéo affiché, sélectionnez [▶] (Lire), puis appuyez sur <SET>.



### Musique de fond

- Vous pouvez lire une musique de fond lorsque vous lisez des albums, des vidéos normales et des diaporamas sur l'appareil photo (p. 170, 215). Pour lire une musique de fond, vous devez d'abord la copier sur la carte en utilisant EOS Utility (logiciel EOS). Pour savoir comment copier la musique de fond, consultez les modes d'emploi des logiciels au format PDF fournis sur le DVD-ROM.
- La musique enregistrée sur la carte mémoire doit être utilisée uniquement dans le cadre privé. Abstenez-vous d'enfreindre les droits du détenteur des droits d'auteur.

### Logiciels EOS utilisables avec les albums

- **EOS Video Snapshot Task** : Permet l'édition des albums. Il s'agit d'une fonction d'ImageBrowser EX.

## MENU Réglages des fonctions du menu

Les options de menu sous les onglets [📷 1], [📷 2] et [📷 3] sont expliquées ci-dessous.

### [📷 1]



#### ● Exposition vidéo

En règle générale, placez cette option sur **[Auto]**.

Si vous réglez cette option sur **[Manuelle]**, la sensibilité ISO, la vitesse d'obturation et l'ouverture seront réglables manuellement pour l'enregistrement vidéo (p. 156).

#### ● Méthode AF

Les méthodes AF sont identiques à celles décrites aux pages 142-149. Vous pouvez sélectionner **[FlexiZone - Single]**, **[Mode Direct]** ou **[Mode rapide]**. Notez que la mise au point continue d'un sujet en mouvement est impossible.

#### ● Autofocus avec déclencheur pendant l'enregistrement vidéo

Avec **[Activé]** réglé, l'autofocus est possible pendant l'enregistrement vidéo. Toutefois, la mise au point automatique en rafale est impossible. Si vous faites la mise au point automatique pendant l'enregistrement vidéo, la mise au point peut être provisoirement décalée ou l'exposition modifiée. La vidéo enregistrera aussi le bruit de fonctionnement de l'objectif. Pendant l'enregistrement vidéo, si la méthode AF est réglée sur **[Mode rapide]**, l'autofocus sera exécuté sous **[FlexiZone - Single]**.



- Les réglages sous les onglets de menu [📷 1], [📷 2] et [📷 3] entrent en vigueur uniquement en mode <📷>. Ils ne sont pas appliqués dans d'autres modes de prise de vue que le mode <📷>.
- Le réglage **[Méthode AF]** est également appliqué à la prise de vue avec Visée par l'écran.

- **☑ Déclench./Touche verr. AE**

Vous pouvez modifier la fonction attribuée à la position à mi-course du déclencheur et à la touche de mémorisation d'exposition.

- **Autofocus/Verrouillage AE :**

Fonction normale. Enfoncez le déclencheur à mi-course pour exécuter la mise au point automatique. Appuyez sur la touche <✳> pour la mémorisation d'exposition.

- **Verrouillage AE/Autofocus :**

Enfoncez le déclencheur à mi-course pour la mémorisation d'exposition. Pour la mise au point automatique, appuyez sur la touche <✳>. Pratique lorsque vous souhaitez faire la mise au point et la mesure en différents endroits de la photo.

- **AF/Verr. AF, pas de verr. AE :**

Enfoncez le déclencheur à mi-course pour exécuter la mise au point automatique. Pendant que vous effectuez la mise au point automatique en enfonçant à mi-course le déclencheur, vous pouvez suspendre la mise au point automatique en maintenant enfoncée la touche <✳>. Vous pouvez reprendre la mise au point automatique en relâchant la touche <✳>. La mémorisation d'exposition n'est pas possible.

- **AE/AF, pas de verr. AE :**

Enfoncez le déclencheur à mi-course pour la mesure. Pour la mise au point automatique, appuyez sur la touche <✳>. La mémorisation d'exposition n'est pas possible.

- **☑ Priorité hautes lumières**

Avec [Activée] réglé, les détails des zones claires sont améliorés. La plage dynamique s'étend du gris standard de 18 % aux hautes lumières. La gradation entre les gris et les hautes lumières s'adoucit. La plage de sensibilité ISO réglable se situe entre 200 ISO et 6400 ISO. L'Auto Lighting Optimizer (Correction auto de luminosité) est également réglée automatiquement sur [Désactivée] et ne peut être modifiée.

[ 2]



● **Taille de l'enregistrement vidéo**

Vous pouvez régler la taille de l'enregistrement vidéo (taille d'image et cadence d'enregistrement des images). Voir page 164 pour plus de détails.

● **Enregistrement du son**



Compteur du niveau

Le son est enregistré en mono par le microphone intégré de l'appareil photo. Il n'est pas possible d'utiliser un microphone externe.

Options [**Enr. son**] et [**Niveau d'enr.**]

**[Auto]** : Le niveau d'enregistrement du son est ajusté automatiquement. Le contrôle automatique du niveau fonctionne automatiquement en réponse au niveau sonore.

**[Manuel]** : Pour utilisateurs avancés. Vous pouvez ajuster le niveau d'enregistrement du son selon 64 niveaux. Sélectionnez [**Niveau d'enr.**] et consultez le compteur du niveau tout en appuyant sur les touches <◀> <▶> pour régler le niveau d'enregistrement du son. Tout en regardant l'indicateur de retenue de crête (environ 3 secondes), procédez au réglage de sorte que le compteur du niveau illumine quelquefois le repère « 12 » (-12 dB) à droite pour les sons les plus forts. S'il dépasse « 0 », le son sera déformé.

**[Désactivé]** : Le son n'est pas enregistré.

**[Filtre anti-vent]**

Lorsque cette option est réglée sur **[Activé]**, le bruit du vent est réduit en présence de vent à l'extérieur.

Étant donné que l'option **[Activé]** réduit également les sons graves bas, réglez cette fonction sur **[Désactivé]** en l'absence de vent. Des sons plus naturels qu'avec l'option **[Activé]** seront enregistrés.



Le son est enregistré à un taux d'échantillonnage de 48 kHz/16 bits.

- **Délai mesure**

Vous pouvez modifier la durée d'affichage de l'exposition (durée de la mémorisation d'exposition).

- **Affichage quadrillage**

Avec **[Grille 1 井]** ou **[Grille 2 井井]**, vous pouvez afficher un quadrillage. Vous pouvez vérifier l'inclinaison horizontale ou verticale pendant la prise de vue.

- **Instantané vidéo**

Vous pouvez enregistrer des instantanés vidéo. Voir page 166 pour plus de détails.

- **Système vidéo**

Sélectionnez **[NTSC]** ou **[PAL]** selon le système vidéo de votre téléviseur (p. 164).



Les réglages du délai de mesure et d'affichage du quadrillage sont également reflétés dans la prise de vue avec Visée par l'écran.

[ 3]





- **Correction d'exposition**

Même si la correction d'exposition peut être réglée jusqu'à  $\pm 5$  valeurs, la correction d'exposition pour les vidéos est limitée à  $\pm 3$  valeurs. Pour les photos, la correction d'exposition peut aller jusqu'à  $\pm 5$  valeurs.

- **Auto Lighting Optimizer (Correction auto de luminosité)**

L'Auto Lighting Optimizer (Correction auto de luminosité) peut être réglée comme expliqué à la page 119.

Si [ **Priorité hautes lumières**] de l'onglet du menu [ 1] est réglé sur [**Activée**], l'Auto Lighting Optimizer (Correction auto de luminosité) est automatiquement réglée sur [**Désactivée**] et ne peut être modifiée.

- **Balance des blancs personnalisée**

Comme expliqué à la page 127, l'image pour la balance des blancs personnalisée peut être sélectionnée.

- **Style d'image**

Le style d'image peut être réglé comme expliqué à la page 91.





## Mises en garde sur l'enregistrement vidéo

À propos des icônes d'avertissement de température interne blanche <🔴> et rouge <🔴🔴>

- Si la température interne de l'appareil photo augmente en raison de l'utilisation prolongée de l'enregistrement vidéo ou sous une température ambiante élevée, une icône blanche <🔴> ou rouge <🔴🔴> apparaîtra.
- L'icône blanche <🔴> indique que la qualité d'image des photos sera détériorée. Il est recommandé d'arrêter la prise de photos pendant un moment et de laisser l'appareil photo refroidir. Étant donné que la qualité de l'image vidéo est à peine affectée, vous pouvez toujours enregistrer des vidéos.
- L'icône rouge <🔴🔴> indique que l'enregistrement vidéo sera bientôt automatiquement arrêté. Si cela se produit, vous ne pourrez pas enregistrer une vidéo tant que la température interne de l'appareil photo n'aura pas diminué. Mettez l'appareil photo hors tension pour lui laisser le temps de refroidir.
- L'enregistrement vidéo à une température élevée pendant une période prolongée provoquera l'apparition prématurée de l'icône <🔴> ou <🔴🔴>. Lorsque vous ne prenez pas de photos, éteignez l'appareil photo.

### Enregistrement et qualité d'image

- Si un objectif à Image Stabilizer (Stabilisateur d'image) est monté sur l'appareil photo et si vous placez le commutateur de l'Image Stabilizer (Stabilisateur d'image) (IS) sur <ON>, l'Image Stabilizer (Stabilisateur d'image) fonctionnera continuellement même si vous n'enfonchez pas le déclencheur à mi-course. L'Image Stabilizer (Stabilisateur d'image) est gourmand en batterie et la durée totale de l'enregistrement vidéo ou le nombre de prises de vue possibles peut diminuer. Si vous utilisez un trépied ou si l'Image Stabilizer (Stabilisateur d'image) n'est pas nécessaire, il est recommandé de placer le commutateur IS sur <OFF>.
- Le microphone intégré de l'appareil photo capture également le bruit de fonctionnement de l'appareil.
- Si la luminosité change pendant l'enregistrement vidéo avec exposition automatique ou si l'autofocus est utilisé pendant l'enregistrement vidéo, cette partie risque de paraître momentanément figée lors de la lecture.
- En cas de source lumineuse extrêmement forte sur l'image, il se peut que la portion claire de l'image apparaisse noire sur l'écran LCD. Les vidéos sont enregistrées pratiquement de la même façon qu'elles apparaissent sur l'écran LCD.
- Sous un faible éclairage, un bruit ou des couleurs irrégulières peuvent affecter l'image. Les vidéos sont enregistrées pratiquement de la même façon qu'elles apparaissent sur l'écran LCD.



## Mises en garde sur l'enregistrement vidéo

### Enregistrement et qualité d'image

- Si vous utilisez une carte dont la vitesse d'écriture est lente, un indicateur à 5 niveaux peut apparaître sur la droite de l'écran pendant l'enregistrement vidéo. Il indique la quantité de données non encore écrites sur la carte (capacité restante de la mémoire tampon interne). Plus la carte est lente, plus l'indicateur affiche de niveaux. Lorsque l'indicateur est saturé, l'enregistrement vidéo s'arrête automatiquement.



Indicateur

Si la vitesse d'écriture de la carte est rapide, soit l'indicateur n'apparaît pas, soit le niveau (s'il est affiché) augmente à peine. Commencez par enregistrer quelques vidéos d'essai pour voir si la vitesse d'écriture de la carte est suffisamment rapide.

Si vous prenez des photos pendant l'enregistrement vidéo, celui-ci risque de s'arrêter. Afin de résoudre ce problème, essayez de régler une qualité d'enregistrement des images inférieure pour les photos.

### Prise de photos pendant l'enregistrement vidéo

- En ce qui concerne la qualité d'image des photos, voir « Qualité d'image » à la page 151.

### Lecture et raccordement à un téléviseur

- Si vous raccordez l'appareil photo à un téléviseur avec un câble HDMI (p. 222) et enregistrez une vidéo à [1920x1080] ou [1280x720], la vidéo filmée s'affichera dans une petite taille sur le téléviseur. La vidéo sera néanmoins enregistrée dans la taille d'enregistrement vidéo définie.
- Si vous raccordez l'appareil photo à un téléviseur (p. 222) et enregistrez une vidéo, aucun son ne sera émis par le téléviseur pendant l'enregistrement. Le son sera néanmoins correctement enregistré.

# 7

## Fonctions pratiques

- Désactivation du signal sonore (p. 180)
- Rappel de carte (p. 180)
- Réglage de la durée de revue des images (p. 180)
- Réglage du temps d'arrêt auto (p. 181)
- Réglage de la luminosité de l'écran LCD (p. 181)
- Création et sélection d'un dossier (p. 182)
- Méthodes de numérotation des fichiers (p. 184)
- Réglage des infos de copyright (p. 186)
- Rotation automatique des images verticales (p. 188)
- Vérification des réglages de l'appareil photo (p. 189)
- Rétablissement des réglages par défaut de l'appareil photo (p. 190)
- Activation/désactivation de l'écran LCD (p. 193)
- Modification des couleurs de l'écran des réglages de prise de vue (p. 193)
- Réglage du flash (p. 194)
- Ajout des données d'effacement des poussières (p. 198)
- Nettoyage manuel du capteur (p. 200)

# Fonctions pratiques

## MENU Désactivation du signal sonore

Vous pouvez empêcher l'émission du signal sonore une fois la mise au point effectuée ou au cours du fonctionnement du retardateur.



Dans l'onglet [📷 1], sélectionnez [Signal sonore], puis appuyez sur <SET>. Sélectionnez [Désactivé], puis appuyez sur <SET>.

## MENU Rappel de carte

Cette fonction permet d'éviter de prendre des photos en l'absence de carte dans l'appareil.



Dans l'onglet [📷 1], sélectionnez [Déclencher obturat. sans carte], puis appuyez sur <SET>. Sélectionnez [Désactiver], puis appuyez sur <SET>. Si aucune carte n'est insérée dans l'appareil photo et que vous enfoncez le déclencheur, « Card » s'affiche dans le viseur et l'obturateur ne peut pas être déclenché.

## MENU Réglage de la durée de revue des images

Vous pouvez définir la durée d'affichage de l'image sur l'écran LCD juste après sa capture. Avec [Arrêt], l'image n'est pas affichée immédiatement après sa capture. Si [Maintien] est sélectionné, la revue des images s'affichera jusqu'à ce que la durée de [📷 1 : Arrêt auto] soit écoulée.

Pendant la revue des images, si vous utilisez les commandes de l'appareil photo, comme enfoncer le déclencheur à mi-course, la revue des images prend fin.



Dans l'onglet [📷 1], sélectionnez [Durée de revue], puis appuyez sur <SET>. Sélectionnez le réglage désiré, puis appuyez sur <SET>.

## MENU Réglage du temps d'arrêt auto

Afin d'économiser la batterie, l'appareil photo s'éteint automatiquement lorsque la durée d'inactivité définie s'est écoulée. Il est possible de régler ce temps d'arrêt auto. Lorsque l'appareil photo a été mis hors tension par arrêt auto, vous pouvez le rallumer en enfonçant le déclencheur à mi-course ou en appuyant sur l'une des touches suivantes : <MENU>, <DISP.>, <▶>, <📷>, etc.

**Si vous avez sélectionné [Désactiver], éteignez l'appareil photo et appuyez sur la touche <DISP.> pour éteindre l'écran LCD et économiser la batterie.**

**Même si [Désactiver] est sélectionné et que l'appareil photo n'est pas utilisé pendant 30 minutes, l'écran LCD s'éteindra automatiquement. Pour rallumer l'écran LCD, appuyez sur la touche <DISP.>.**



Dans l'onglet [🔑1], sélectionnez [Arrêt auto], puis appuyez sur <SET>.

Sélectionnez le réglage désiré, puis appuyez sur <SET>.

## MENU Réglage de la luminosité de l'écran LCD

Vous pouvez régler la luminosité de l'écran LCD pour votre confort de lecture.



Dans l'onglet [🔑2], sélectionnez [Luminosité LCD], puis appuyez sur <SET>. Appuyez sur les touches <◀> <▶> pour ajuster la luminosité sur l'écran de réglage, puis appuyez sur <SET>.

Lorsque vous vérifiez l'exposition d'une image, réglez la luminosité de l'écran LCD sur 4 et empêchez la lumière ambiante d'affecter l'image.



**MENU** Création et sélection d'un dossier

Vous pouvez créer et sélectionner à votre guise le dossier où vous souhaitez sauvegarder les images capturées.

Un dossier pour la sauvegarde des images capturées étant automatiquement créé, cette opération est facultative.

**Création d'un dossier****1 Sélectionnez [Sélectionner dossier].**

- Dans l'onglet [**1**], sélectionnez [**Sélectionner dossier**], puis appuyez sur <SET>.

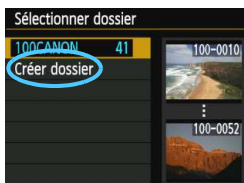
**2 Sélectionnez [Créer dossier].**

- Sélectionnez [**Créer dossier**], puis appuyez sur <SET>.

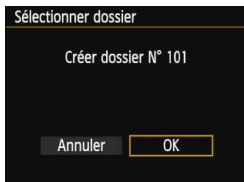
**3 Créez un nouveau dossier.**

- Sélectionnez [**OK**], puis appuyez sur <SET>.
- ▶ Un nouveau dossier est créé avec un numéro de dossier supérieur d'un chiffre.

## Sélection d'un dossier

Plus petit numéro de fichier

Nombre d'images dans le dossier

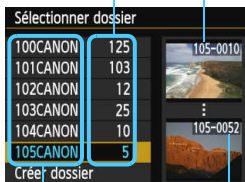

Nom de dossier

Plus grand numéro de fichier

- Avec l'écran de sélection de dossiers affiché, sélectionnez un dossier et appuyez sur < **GET** >.
- ▶ Le dossier où les images capturées seront sauvegardées est sélectionné.
- Les images capturées par la suite seront enregistrées dans le dossier sélectionné.



## Dossiers

Comme dans « **100CANON** » par exemple, le nom du dossier doit commencer par trois chiffres (le numéro de dossier) suivis de cinq caractères alphanumériques. Un dossier peut contenir un maximum de 9999 images (numéro de fichier 0001 à 9999). Lorsqu'un dossier est plein, un nouveau dossier avec un numéro de dossier supérieur d'un chiffre est automatiquement créé. En outre, en cas de réinitialisation manuelle (p. 185), un nouveau dossier est automatiquement créé. Des dossiers numérotés de 100 à 999 peuvent être créés.

### Création de dossiers avec un ordinateur

Avec la carte ouverte sur l'écran, créez un nouveau dossier intitulé « **DCIM** ». Ouvrez le dossier DCIM et créez autant de dossiers que nécessaire pour sauvegarder et agencer vos images. Le nom du dossier doit suivre le format « **100ABC\_D** ». Les trois premiers chiffres correspondent au numéro de dossier, de 100 à 999. Les cinq derniers caractères peuvent combiner des lettres minuscules et majuscules de A à Z, des nombres et un caractère de soulignement « **\_** ». L'espace ne peut pas être utilisé. Veuillez également noter que deux noms de dossier ne peuvent pas partager le même numéro de dossier à trois chiffres (par exemple, « **100ABC\_D** » et « **100W\_XYZ** »), même si les cinq autres caractères restant de chaque nom sont différents.

## MENU Méthodes de numérotation des fichiers

Les fichiers d'images seront numérotés de 0001 à 9999 dans l'ordre où les images sont prises, puis sauvegardés dans un dossier. Vous pouvez modifier la méthode d'attribution d'un numéro de fichier.

Le numéro de fichier apparaît sur votre ordinateur sous ce format :

**IMG\_0001.JPG.**



Dans l'onglet [**F1**], sélectionnez [**N° fichiers**], puis appuyez sur <SET>. Les réglages disponibles sont décrits ci-dessous. Sélectionnez l'option, puis appuyez sur <SET>.

- **[Continue] : Même si vous avez remplacé la carte ou créé un dossier, la numérotation des fichiers se poursuit dans l'ordre.**

Même si vous remplacez la carte ou créez un nouveau dossier, la numérotation des fichiers se poursuit dans l'ordre jusqu'à 9999.

Cette option est pratique lorsque vous souhaitez sauvegarder les images numérotées entre 0001 et 9999 dans plusieurs cartes ou dossiers dans un seul dossier sur votre ordinateur.

Si la carte de remplacement ou le dossier existant comprend des images enregistrées précédemment, il se peut que la numérotation des fichiers des nouvelles images se poursuive à partir de la numérotation des fichiers des images présentes sur la carte ou dans le dossier. Si vous souhaitez utiliser la numérotation continue des fichiers, il est recommandé d'utiliser à chaque fois une carte qui vient d'être formatée.

**Numérotation des fichiers après remplacement de la carte**

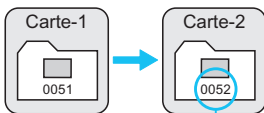

**Numérotation des fichiers après création d'un dossier**

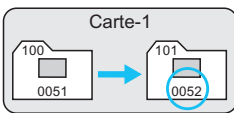

Le numéro de fichier suit le dernier numéro



- **[Réinit. Auto] : La numérotation des fichiers redémarre de 0001 à chaque remplacement de la carte ou création d'un nouveau dossier.**

Lorsque vous remplacez la carte ou créez un dossier, la numérotation des fichiers redémarre à partir de 0001 pour les nouvelles images sauvegardées. Cette option est pratique lorsque vous souhaitez organiser les images par cartes ou dossiers.

Si la carte de remplacement ou le dossier existant comprend des images enregistrées précédemment, il se peut que la numérotation des fichiers des nouvelles images se poursuive à partir de la numérotation des fichiers des images présentes sur la carte ou dans le dossier. Si vous souhaitez sauvegarder des images avec la numérotation des fichiers commençant à partir de 0001, utilisez à chaque fois une carte qui vient d'être formatée.

**Numérotation des fichiers après remplacement de la carte**

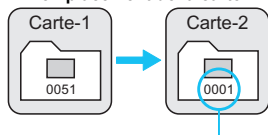

**Numérotation des fichiers après création d'un dossier**

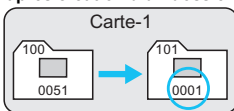

La numérotation des fichiers est réinitialisée

- **[Réinit. Man.] : Pour ramener la numérotation des fichiers à 0001 manuellement ou pour démarrer à partir du numéro de fichier 0001 dans un nouveau dossier.**

Lorsque vous réinitialisez manuellement la numérotation des fichiers, un nouveau dossier est automatiquement créé et la numérotation des fichiers des images sauvegardées dans ce dossier redémarre à partir de 0001.

Cette option est pratique lorsque vous souhaitez utiliser des dossiers différents pour les images prises hier et celles prises aujourd'hui, par exemple. Après la réinitialisation manuelle, la numérotation des fichiers revient à Continue ou Réinit. Auto. (Aucun écran de confirmation de réinitialisation manuelle ne s'affichera.)



Si le numéro de fichier dans le dossier 999 atteint 9999, la prise de vue ne sera pas possible, même si la carte a suffisamment de capacité de stockage. L'écran LCD affichera un message vous demandant de remplacer la carte. Remplacez la carte par une neuve.



Pour les images JPEG et RAW, le nom de fichier commence par « IMG\_ ». Les noms de fichier pour les vidéos commencent par « MVI\_ ». Les images JPEG ont l'extension « .JPG », les images RAW « .CR2 » et les vidéos « .MOV ».

## MENU Réglage des infos de copyright ☆

Lorsque vous réglez les infos de copyright, elles sont annexées à l'image sous la forme d'informations Exif.



### 1 Sélectionnez [Infos de copyright].

- Dans l'onglet [ 3 ], sélectionnez [Infos de copyright], puis appuyez sur <SET>.



### 2 Sélectionnez l'option à régler.

- Sélectionnez [Saisir nom de l'auteur] ou [Saisir détails du copyright], puis appuyez sur <SET>.
- ▶ L'écran de saisie de texte apparaît.
- Sélectionnez [Afficher infos copyright] pour vérifier les infos de copyright actuellement réglées.
- Sélectionnez [Supprimer infos de copyright] pour supprimer infos de copyright actuellement réglées.



### 3 Saisissez le texte.

- Consultez la « Procédure de saisie de texte » de la page suivante et saisissez les infos de copyright.
- Vous pouvez saisir jusqu'à 63 caractères alphanumériques et symboles.

### 4 Quittez le réglage.

- Une fois le texte saisi, appuyez sur la touche <MENU> pour sortir.

## Procédure de saisie de texte



- **Changer de zone de saisie :**  
Appuyez sur la touche <Q> pour basculer entre les zones de saisie inférieure et supérieure.
- **Déplacer le curseur :**  
Appuyez sur les touches <◀> <▶> pour déplacer le curseur.
- **Saisir le texte :**  
Dans la zone inférieure, appuyez sur le joystick <⬆> ou tournez la molette <🌀> pour sélectionner un caractère, puis appuyez sur <SET> pour le saisir.
- **Effacer un caractère :**  
Appuyez sur la touche <🗑️> pour effacer un caractère.
- **Quitter :**  
Une fois le texte saisi, appuyez sur la touche <MENU> pour terminer la saisie de texte et revenir à l'écran de l'étape 2.
- **Annuler la saisie de texte :**  
Pour annuler la saisie de texte, appuyez sur la touche <DISP.> pour revenir à l'écran de l'étape 2.



Vous pouvez également régler ou vérifier les infos de copyright à l'aide d'EOS Utility (logiciel EOS, p. 319).

## MENU Rotation automatique des images verticales



Les images verticales pivotent automatiquement afin d'être affichées verticalement plutôt qu'horizontalement sur l'écran LCD de l'appareil photo et sur l'ordinateur. Vous pouvez modifier le réglage pour cette fonction.



Dans l'onglet [1], sélectionnez [Rotation auto], puis appuyez sur <SET>. Les réglages disponibles sont décrits ci-dessous. Sélectionnez l'option, puis appuyez sur <SET>.

- [Oui ] : L'image verticale pivote automatiquement pendant la lecture à la fois sur l'écran LCD de l'appareil photo et sur l'ordinateur.
- [Oui ] : L'image verticale ne pivote automatiquement que sur l'ordinateur.
- [Désactivée] : L'image verticale ne pivote pas automatiquement.

## ? FAQ

- **L'image verticale ne pivote pas pendant la revue des images juste après la prise.**  
Appuyez sur la touche <▶> pour afficher l'image pivotée au cours de la lecture.
- **[Oui ] est sélectionné, mais l'image ne pivote pas pendant la lecture.**  
La rotation auto ne fonctionne pas avec les images verticales capturées alors que [Rotation auto] était réglée sur [Désactivée]. Si vous prenez une image verticale alors que l'appareil photo est dirigé vers le haut ou vers le bas, il est possible que l'image ne pivote pas automatiquement pour la lecture. Le cas échéant, reportez-vous à « Rotation des images » à la page 207.
- **Sur l'écran LCD de l'appareil, je souhaite faire pivoter une image capturée lorsque [Oui ] a été sélectionné.**  
Réglez [Oui ], puis visionnez l'image. Elle pivotera.
- **L'image verticale ne pivote pas sur l'écran de l'ordinateur.**  
Le logiciel utilisé n'est pas compatible avec la rotation d'images. Utilisez le logiciel EOS à la place.

## DISP. Vérification des réglages de l'appareil photo

Une fois le menu affiché, appuyez sur la touche <DISP.> pour afficher les réglages des principales fonctions de l'appareil photo.

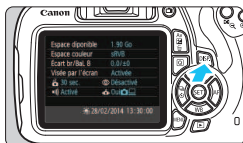

- Une fois le menu affiché, appuyez sur la touche <DISP.> pour afficher les réglages.
- Appuyez à nouveau sur la touche <DISP.> pour revenir au menu.

### Affichage des réglages

|                        |           |   |
|------------------------|-----------|---|
| Espace disponible      | 1.90 Go   | Capacité restante de la carte   |
| Espace couleur         | sRVB      | Espace couleur (p. 131)   |
| Écart br/BaL B         | 0,0/±0    | Correction de la balance des blancs (p. 129)/Bracketing de la balance des blancs (p. 130) |
| Visée par l'écran      | Activée   | Prise de vue avec Visée par l'écran (p. 133)  |
| 30 sec.                | Désactivé | Atténuation des yeux rouges (p. 102)  |
| Activé                 | Oui       | Rotation auto de l'affichage (p. 188)   |
| 28/02/2014 13:30:00    |           | Date/Heure (p. 37)  |
| Heure d'été (p. 38)    |           |   |
| Signal sonore (p. 180) |           |   |
| Arrêt auto (p. 181)    |           |   |

**MENU Rétablissement des réglages par défaut de l'appareil photo** ☆

Les paramètres de prise de vue de l'appareil photo et les réglages des menus peuvent être ramenés aux réglages par défaut. Cette option est disponible dans les modes Zone de création.

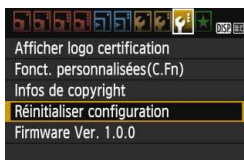
**1 Sélectionnez [Réinitialiser configuration].**

- Dans l'onglet [**3**], sélectionnez [Réinitialiser configuration], puis appuyez sur <SET>.

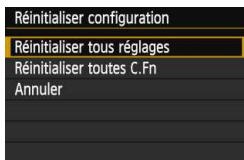
**2 Sélectionnez [Réinitialiser tous réglages].**

- Sélectionnez [Réinitialiser tous réglages], puis appuyez sur <SET>.

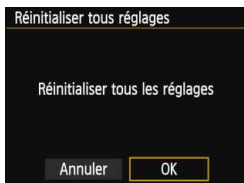
**3 Sélectionnez [OK].**

- Sélectionnez [OK], puis appuyez sur <SET>.
- ▶ Si vous sélectionnez [Réinitialiser tous réglages], l'appareil photo sera réinitialisé aux réglages par défaut comme indiqués aux pages suivantes.

**? FAQ**



- **Réinitialiser tous les réglages :**

Après la procédure ci-dessus, sélectionnez [Réinitialiser toutes C.Fn] dans [**3 : Réinitialiser configuration**] pour effacer tous les réglages des fonctions personnalisées (p. 256).

## Réglages de prise de vue

|  |   |
|--|---|
| Fonctionnement de l'autofocus                              | Autofocus One-Shot  |
| Sélection du collimateur AF                                | Sélection automatique   |
| Acquisition/retardateur                                    | <input type="checkbox"/><br>(Vue par vue)   |
| Mode mesure  |  (Mesure évaluative) |
| Sensibilité ISO  | AUTO (Auto)   |
| ISO auto   | Max. : 3200   |
| Correction d'exposition/Bracketing d'exposition auto (AEB) | Annulée   |
| Correction d'exposition au flash                           | 0 (Zéro)  |
| Fonctions personnalisées                                   | Pas de modification   |

## Enregistrement des images

|   |  |
|---|--|
| Qualité image   |  L      |
| Style d'image   | Auto   |
| Auto Lighting Optimizer (Correction auto de luminosité) | Standard   |
| Correction du vignetage                                 | Activée/<br>Données de correction dispo.   |
| Espace couleur  | sRVB   |
| Balance des blancs                                      |  (Auto) |
| Balance des blancs personnalisée                        | Annulée  |
| Correction de la balance des blancs                     | Annulée  |
| Bracketing de la balance des blancs                     | Annulé   |
| Numérotation des fichiers                               | Continue   |
| Effacement des poussières                               | Effacer  |

## Réglages de l'appareil photo

|                                  |                     |
|----------------------------------|---------------------|
| Arrêt auto                       | 30 sec.             |
| Signal sonore                    | Activé              |
| Déclencher obturateur sans carte | Activer             |
| Durée de revue des images        | 2 sec.              |
| Affichage de l'histogramme       | Luminosité          |
| Saut image par                   | (10 images)         |
| Rotation auto                    | Oui                 |
| Luminosité LCD                   |                     |
| LCD M/A au déc                   | Via déclencheur     |
| Date/Heure/Zone                  | Pas de modification |
| Langue                           | Pas de modification |
| Couleur écran                    | 1                   |
| Guide fonctions                  | Activé              |
| Infos de copyright               | Pas de modification |
| Commande HDMI                    | Désactivée          |
| Transmission Eye-Fi              | Désactivée          |
| Réglages de Mon menu             | Pas de modification |
| Aff. depuis Mon menu             | Désactivé           |

## Prise de vue avec Visée par l'écran

|                                     |                    |
|-------------------------------------|--------------------|
| Prise de vue avec Visée par l'écran | Activée            |
| Méthode AF                          | FlexiZone - Single |
| Affichage quadrillage               | Non                |
| Ratio d'aspect                      | 3:2                |
| Délai mesure                        | 8 sec.             |

## Enregistrement vidéo

|   |                               |
|---|-------------------------------|
| Exposition vidéo  | Auto                          |
| Méthode AF  | FlexiZone - Single            |
| Autofocus avec déclencheur pendant enregistrement vidéo | Désactivé                     |
| Déclench./ Touche verr. AE                              | Autofocus/<br>Verrouillage AE |
| Priorité hautes lumières                                | Désactivée                    |
| Taille de l'enregistrement vidéo                        | 1920x1080                     |
| Enregistrement du son                                   | Auto                          |
| Délai mesure  | 8 sec.                        |
| Affichage quadrillage                                   | Désactivé                     |
| Instantané vidéo  | Désactiver                    |
| Système vidéo   | Pas de modification           |
| Correction d'exposition                                 | Annulée                       |
| Auto Lighting Optimizer (Correction auto de luminosité) | Standard                      |
| Balance des blancs personnalisée                        | Annulée                       |
| Style d'image   | Auto                          |

En ce qui concerne les réglages GPS, reportez-vous au mode d'emploi du dispositif GPS.



## MENU Activation/désactivation de l'écran LCD

L'affichage des réglages de prise de vue (p. 52) peut être activé ou désactivé en enfonçant à mi-course le déclencheur.



Dans l'onglet [**2**], sélectionnez [**LCD M/A au déc**], puis appuyez sur <SET>. Les réglages disponibles sont décrits ci-dessous. Sélectionnez le réglage désiré, puis appuyez sur <SET>.

- [**Via déclen**] : L'affichage disparaît lorsque vous enfoncez le déclencheur à mi-course. Il réapparaît lorsque vous relâchez le déclencheur.
- [**Via déc/DISP**] : L'affichage disparaît lorsque vous enfoncez le déclencheur à mi-course. L'affichage reste éteint même après avoir relâché le déclencheur. Pour activer l'affichage, appuyez sur la touche <DISP.>.
- [**Reste allumé**] : L'affichage reste allumé même lorsque vous enfoncez à mi-course le déclencheur. Pour désactiver l'affichage, appuyez sur la touche <DISP.>.

## MENU Modification des couleurs de l'écran des réglages de prise de vue

Vous pouvez modifier la couleur d'arrière-plan de l'écran des réglages de prise de vue.



Dans l'onglet [**1**], sélectionnez [**Couleur écran**], puis appuyez sur <SET>. Sélectionnez la couleur désirée, puis appuyez sur <SET>.

Lorsque vous quittez le menu, la couleur sélectionnée s'affiche pour l'écran des réglages de prise de vue.



## MENU Réglage du flash ☆

Le flash intégré et le flash Speedlite externe peuvent être réglés avec le menu de l'appareil photo. Vous pouvez utiliser le menu de l'appareil photo pour effectuer les réglages de fonction du flash Speedlite externe seulement si **un flash Speedlite de la série EX compatible avec cette fonction est monté sur l'appareil photo.**

La marche à suivre est la même que pour régler une fonction du menu de l'appareil photo.



### Sélectionnez [Contrôle du flash].

- Dans l'onglet [📷1], sélectionnez [Contrôle du flash], puis appuyez sur <SET>.
- ▶ L'écran Contrôle du flash apparaît.

### [Émission éclair]

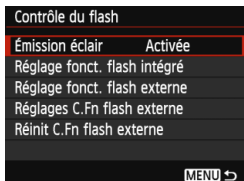

- En règle générale, placez cette option sur [Activée].
- Si [Désactivée] est sélectionné, ni le flash intégré ni le flash Speedlite externe ne se déclencheront. Ceci se révèle pratique lorsque vous souhaitez utiliser uniquement le faisceau d'assistance autofocus du flash.

📷 Même si [Émission éclair] est réglé sur [Désactivée], si la mise au point est difficile à obtenir sous un faible éclairage, il est possible que le flash intégré émette une série de flashes (faisceau d'assistance autofocus, p. 96).

## [Réglage fonct. flash intégré] et [Réglage fonct. flash externe]

[Réglage fonct. flash intégré] et [Réglage fonct. flash externe] vous permettent de régler les fonctions dans le tableau ci-dessous. Les fonctions affichées dans [Réglage fonct. flash externe] dépendent du modèle de flash Speedlite.

| Réglage fonct. flash intégré |                 |
|------------------------------|-----------------|
| Mode flash                   | E-TTL II        |
| Synchro                      | 1er rideau      |
| Corr expo flash              | -2..1..0..1..+2 |
| Mesure E-TTL II              | Évaluative      |
| MENU ↩                       |                 |

- Sélectionnez [Réglage fonct. flash intégré] ou [Réglage fonct. flash externe].
- ▶ Les fonctions du flash s'affichent. Les fonctions en surbrillance sont réglables et sélectionnables.

## Fonctions dans [Réglage fonct. flash intégré] et [Réglage fonct. flash externe]

| Fonction                            | [Réglage fonct. flash intégré] | [Réglage fonct. flash externe] | Page |
|-------------------------------------|--------------------------------|--------------------------------|------|
| Mode flash                          | E-TTL II (Fixe)                | ○                              | 196  |
| Mode de synchronisation             |                                | ○                              | 196  |
| FEB*                                | -                              | ○                              | -    |
| Correction d'exposition au flash    |                                | ○                              | 113  |
| Système de mesure E-TTL II du flash |                                | ○                              | 196  |
| Zoom*                               | -                              | ○                              | -    |
| Fonctions sans fil*                 | -                              | ○                              | -    |

\* Pour les réglages de [FEB] (Bracketing d'exposition au flash), [Zoom] et [Fonc. sans fil], consultez le mode d'emploi du flash Speedlite compatible avec la fonction.



- Précautions relatives à la prise de vue avec flash sans fil par transmission radio
  - La prise de vue avec flash sans fil par transmission radio ne peut pas être réglée avec l'appareil photo. Utilisez le flash Speedlite pour régler cette fonction.
  - Réglez la vitesse de synchronisation du flash sur 1/100 ou moins.
  - La synchronisation grande vitesse n'est pas possible.
  - Le flash de groupe n'est pas possible.
- Il se peut que l'appareil photo ne soit pas en mesure de régler certaines fonctions de [Mode flash], [Zoom] et [Multiflash] selon le modèle de flash Speedlite utilisé. Le cas échéant, utilisez le flash Speedlite pour régler les fonctions.

## ● Mode flash

Lorsque vous utilisez un flash Speedlite externe, vous pouvez sélectionner le mode flash convenant à vos besoins.



- **[E-TTL II]** est le mode standard des flashes Speedlite de la série EX pour la prise de vue automatique avec flash.
- **[Flash manuel]** vous permet de régler vous-même la puissance de flash. Ce réglage est destiné aux utilisateurs avancés.
- Pour les autres modes flash, consultez le mode d'emploi d'un flash Speedlite externe compatible avec les fonctions.

## ● Mode de synchronisation

En règle générale, placez cette option sur **[1er rideau]** de sorte que le flash se déclenche juste après le début de l'exposition.

Si **[2e rideau]** est sélectionné, le flash se déclenchera juste avant que l'obturateur se ferme. En association à une vitesse d'obturation lente, cette fonction vous permet de créer une traînée de lumière, comme celle des phares de voiture la nuit. Avec E-TTL II (exposition au flash automatique), deux flashes sont déclenchés : une fois lorsque vous enfoncez le déclencheur à fond et une autre fois juste avant la fin de l'exposition. En outre, avec une vitesse d'obturation supérieure à 1/30e de seconde, la synchronisation sur le 1er rideau s'activera automatiquement.

Si un flash Speedlite externe est fixé à l'appareil, vous pouvez également sélectionner **[Hte-vitesse]** (⚡<sub>H</sub>). Pour en savoir plus, reportez-vous au mode d'emploi du flash Speedlite.

## ● Correction d'exposition au flash

Voir « Correction d'exposition au flash » à la page 113.

## ● Système de mesure E-TTL II du flash

Pour des expositions au flash normales, placez cette option sur **[Évaluative]**. **[Moyenne]** est réservé aux utilisateurs confirmés. Tout comme avec un flash Speedlite externe, la moyenne est calculée pour la zone de mesure entière. La correction d'exposition au flash peut s'avérer nécessaire.

## ● Réinit réglages du flash

Sur l'écran [**Réglage fonct. flash externe**], appuyez sur la touche <DISP.> pour afficher l'écran d'effacement des réglages du flash.

**Sélectionnez [OK] pour effacer les réglages du flash intégré et du flash Speedlite externe.**

## Réglage des fonctions personnalisées du flash Speedlite externe

Les fonctions personnalisées affichées dans [**Réglages C.Fn flash externe**] dépendent du modèle de flash Speedlite.

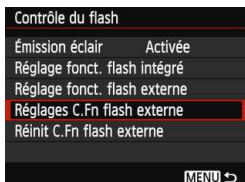

### 1 Affichez la fonction personnalisée.

- Sélectionnez [**Réglages C.Fn flash externe**], puis appuyez sur <SET>.

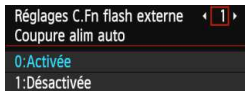

### 2 Réglez la fonction personnalisée.

- Appuyez sur les touches <◀> <▶> pour sélectionner le numéro de la fonction, puis réglez-la. La marche à suivre est la même que pour régler les fonctions personnalisées de l'appareil photo (p. 256).
- Sélectionnez [**Réinit C.Fn flash externe**] à l'étape 1 pour effacer tous les réglages des fonctions personnalisées.

## MENU Ajout des données d'effacement des poussières ☆

La poussière pénétrant dans l'appareil photo peut se coller au capteur d'image et laisser des taches de poussière visibles sur les images prises. Pour effacer ces taches de poussière, vous pouvez ajouter des données d'effacement des poussières aux images. Les données d'effacement des poussières sont utilisées par le programme Digital Photo Professional (logiciel EOS, p. 319) pour effacer automatiquement les taches de poussière.

### Préparatifs

- Préparez un objet blanc uni, une feuille de papier par exemple.
- Réglez la distance focale de l'objectif sur 50 mm ou plus.
- Placez le sélecteur de mode de mise au point de l'objectif sur <MF> et réglez la mise au point sur l'infini ( $\infty$ ). Si l'objectif ne comprend pas d'échelle des distances, regardez sur le devant de l'objectif et tournez complètement la bague de mise au point dans le sens horaire.

### Obtention des données d'effacement des poussières



#### 1 Sélectionnez [Effacement des poussières].

- Dans l'onglet [**3**], sélectionnez [Effacement des poussières], puis appuyez sur <SET>.

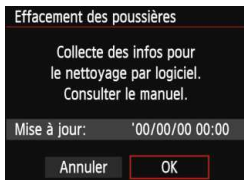

#### 2 Sélectionnez [OK].

- Sélectionnez [OK], puis appuyez sur <SET>. Des consignes s'afficheront.

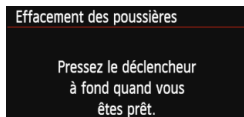

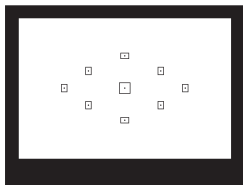

### 3 Photographiez un objet tout blanc.

- Placez-vous à une distance de 20 cm - 30 cm (0,7 pied - 1,0 pied) d'un objet complètement blanc sans motif qui remplit l'ensemble du viseur et prenez la photo.
- ▶ La photo est prise en mode de priorité à l'ouverture à une ouverture de f/22.
- Étant donné que l'image ne sera pas sauvegardée, les données peuvent être collectées sans qu'une carte ne soit insérée dans l'appareil photo.
- ▶ Lorsque la photo est prise, l'appareil commence à recueillir les données d'effacement des poussières. Quand les données d'effacement des poussières ont été collectées, un message apparaît. Sélectionnez **[OK]** pour revenir au menu.
- Si les données n'ont pas été collectées correctement, un message d'erreur apparaît. Procédez comme indiqué dans « Préparatifs » à la page précédente, puis sélectionnez **[OK]**. Prenez à nouveau la photo.

## Effacement des poussières

Une fois collectées, les données d'effacement des poussières sont attachées à toute image JPEG et RAW capturée par la suite. Il est recommandé de mettre à jour les données d'effacement des poussières en collectant à nouveau les données avant une prise de vue importante. Pour en savoir plus sur l'utilisation de Digital Photo Professional (logiciel EOS, p. 319) pour effacer les taches de poussière, voir les modes d'emploi des logiciels au format PDF (p. 315) fournis sur le DVD-ROM. Les données d'effacement des poussières ajoutées à l'image sont infimes et n'affectent pratiquement pas la taille du fichier d'image.

- 📌 Utilisez toujours un objet complètement blanc, une feuille neuve de papier blanc par exemple. Si le papier comporte des motifs ou des dessins, ils peuvent être considérés comme de la poussière par le logiciel et la précision d'effacement des poussières par le logiciel EOS en sera affectée.

## MENU Nettoyage manuel du capteur ☆

Si de la poussière se colle au capteur d'image et des taches de poussière apparaissent sur les images, vous pouvez nettoyer le capteur d'image vous-même avec une poire soufflante pour appareil photo. Avant de nettoyer le capteur, détachez l'objectif de l'appareil photo.

**La surface du capteur d'image est extrêmement délicate. Si le capteur doit être nettoyé directement, il est recommandé de confier cette tâche au Service Après-Vente Canon.**



### 1 Sélectionnez [Nettoyage manuel].

- Dans l'onglet [**2**], sélectionnez [**Nettoyage manuel**], puis appuyez sur < **SET** >.



### 2 Sélectionnez [OK].

- Sélectionnez [**OK**], puis appuyez sur < **SET** >.
- ▶ Instantanément, le miroir reflex se verrouille en position relevée et l'obturateur s'ouvre.

### 3 Nettoyez le capteur.

### 4 Terminez le nettoyage.

- Positionnez le commutateur d'alimentation sur < **OFF** >.

⚠ Si vous utilisez une batterie, vérifiez qu'elle est complètement rechargée.

🔌 L'utilisation du kit adaptateur secteur ACK-E10 (vendu séparément) est recommandée pour l'alimentation.





- **Lorsque vous nettoyez le capteur, n'effectuez aucune des opérations suivantes. Si l'alimentation est interrompue, l'obturateur se referme, ce qui risque d'endommager les rideaux de l'obturateur et le capteur d'image.**
  - **Positionner le commutateur d'alimentation sur <OFF>.**
  - **Ouvrir le couvercle de l'emplacement de la carte/du compartiment à batterie.**
- La surface du capteur d'image est extrêmement délicate. Nettoyez le capteur avec soin.
- Utilisez une poire soufflante simple sans brosse. Vous pourriez rayer le capteur.
- N'introduisez pas l'extrémité de la poire soufflante dans l'appareil plus loin que la monture d'objectif. Si l'alimentation est interrompue, l'obturateur se referme, ce qui risque d'endommager les rideaux ou le miroir reflex.
- N'utilisez jamais d'air ou de gaz sous pression pour nettoyer le capteur. La pression risquerait d'endommager le capteur et l'aérosol pourrait le geler et le rayer.
- Si le niveau de charge de la batterie diminue pendant que vous nettoyez le capteur, un signal sonore d'avertissement est émis. Arrêtez de nettoyer le capteur.
- Si vous ne parvenez pas à retirer une tache avec une poire soufflante, nous vous recommandons de confier le nettoyage du capteur à un Service Après-Vente Canon.



# 8

## Lecture des images

Ce chapitre explique les fonctions relatives au visionnage des photos et des vidéos plus en détail qu'au chapitre 2 « Prise de vue élémentaire et lecture des images ». Vous trouverez ici des explications sur la manière de visionner et d'effacer des photos et des vidéos sur l'appareil photo, ainsi que de les visionner sur un téléviseur.

### **Images prises et sauvegardées à l'aide d'un autre appareil**

Il est possible que l'appareil photo n'affiche pas correctement les images qui ont été capturées sur un autre appareil photo, éditées sur un ordinateur ou dont le nom de fichier a été modifié.

## ▶ Recherche rapide d'images

### ☒ Afficher plusieurs images sur un seul écran (affichage de l'index)

Recherchez rapidement des images grâce à l'affichage de l'index affichant quatre ou neuf images sur un écran.



#### 1 Affichez l'image.

- Lorsque vous appuyez sur la touche <▶>, la dernière image capturée s'affiche.

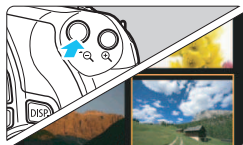

#### 2 Affichez l'index.

- Appuyez sur la touche <☒ Q>.
- ▶ L'affichage de l'index à 4 images apparaît. L'image sélectionnée est mise en surbrillance dans un cadre orange.
- Appuyez à nouveau sur la touche <☒ Q> pour passer à l'affichage de 9 images.
- Si vous appuyez sur la touche <Q>, l'affichage bascule entre neuf images, quatre images et une image affichée(s).



#### 3 Sélectionnez une image.

- Appuyez sur le joyypad <⬆> pour déplacer le cadre orange afin de sélectionner une image.
- Si vous tournez la molette <🌀>, la ou les images sur l'écran suivant ou précédent s'affichent.
- Appuyez sur <SET> dans l'affichage de l'index pour afficher l'image sélectionnée comme une image simple.

## Saut des images (affichage de saut)

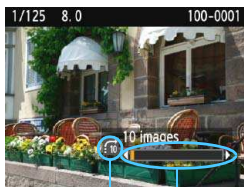
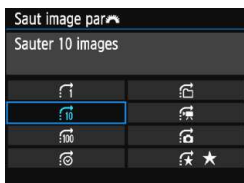

Dans l'affichage d'une image unique, vous pouvez tourner la molette <  > pour sauter en avant ou en arrière entre les images selon la méthode de saut sélectionnée.





Méthode de saut

Position de lecture

### 1 Sélectionnez [Saut image par ].

- Dans l'onglet [ 2], sélectionnez [Saut image par , puis appuyez sur <  >.

### 2 Sélectionnez la méthode de saut.

- Appuyez sur le joystick <  > pour sélectionner la méthode de saut, puis appuyez sur <  >.

 : Afficher les images une par une

 : Sauter 10 images

 : Sauter 100 images

 : Affichage par date

 : Affichage par dossier



 : Afficher les vidéos seulement

 : Afficher les photos seulement

 : Affichage par classement d'image (p. 208)

Tournez la molette <  > pour sélectionner.

### 3 Parcourez les images par sauts.

- Appuyez sur la touche <  > pour lire les images.
- En mode d'affichage d'une image unique, tournez la molette <  >.
- ▶ Vous pouvez parcourir les images avec la méthode que vous avez définie.



- Pour chercher des images d'après la date de prise de vue, sélectionnez [Date].
- Pour chercher des images par dossier, sélectionnez [Dossier].
- Si la carte contient à la fois des vidéos et des photos, sélectionnez [Vidéos] ou [Photos] pour n'afficher qu'un type de fichiers ou l'autre.
- Si aucune image ne correspond au [Classement] sélectionné, il ne vous sera pas possible de parcourir les images en utilisant la molette <  >.

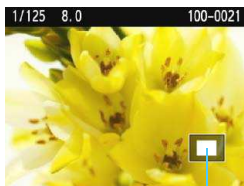
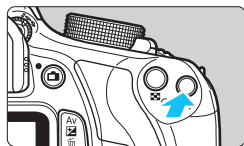

## Vue agrandie

Vous pouvez agrandir une image capturée d'environ 1,5x à 10x sur l'écran LCD.





Emplacement de la zone agrandie

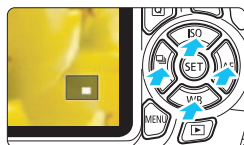

### 1 Agrandissez l'image.

- Appuyez sur la touche  pendant la lecture des images.
- ▶ L'image est agrandie.
- Si vous maintenez enfoncée la touche , l'image sera agrandie jusqu'à atteindre la taille d'agrandissement maximum.
- Appuyez sur la touche  pour réduire l'agrandissement. Si vous maintenez enfoncée la touche, l'agrandissement diminuera jusqu'à l'affichage d'une image unique.



### 2 Parcourez l'image.

- Parcourez l'image agrandie à l'aide du joypad .
- Pour quitter la vue agrandie, appuyez sur la touche . Le mode d'affichage d'une image unique réapparaît.

-  ● Pendant la vue agrandie, vous pouvez tourner la molette  pour visionner une autre image avec le même agrandissement.
- Il est impossible d'agrandir l'image pendant la revue des images juste après la prise de vue.
- Il n'est pas possible d'agrandir une vidéo.

## Rotation des images

Vous pouvez faire pivoter l'image affichée dans le sens de votre choix.



### 1 Sélectionnez [Faire pivoter image].

- Dans l'onglet [ 1], sélectionnez [Faire pivoter image], puis appuyez sur < >.



### 2 Sélectionnez une image.







- Appuyez sur les touches <◀> <▶> pour sélectionner l'image à pivoter.
- Vous pouvez également sélectionner une image dans l'affichage de l'index (p. 204).



### 3 Faites pivoter l'image.

- Chaque fois que vous appuyez sur < >, l'image pivote dans le sens horaire comme suit :  $90^\circ \rightarrow 270^\circ \rightarrow 0^\circ$ .
- Pour faire pivoter une autre image, répétez les étapes 2 et 3.
- Appuyez sur la touche <MENU> pour quitter et revenir au menu.



- Si vous avez défini [ 1 : Rotation auto] sur [Oui  ] (p. 188) avant de prendre des photos verticales, il ne sera pas nécessaire de faire pivoter les images comme indiqué ci-dessus.
- Si l'image pivotée n'apparaît pas selon l'orientation pivotée pendant la lecture des images, réglez [ 1 : Rotation auto] sur [Oui  ].
- Il est impossible de faire pivoter une vidéo.

## MENU Attribution de classements

Vous pouvez classer les images (photos et vidéos) selon cinq marques de classement : [•]/[••]/[•••]/[••••]/[•••••]. Cette fonction est appelée classement.

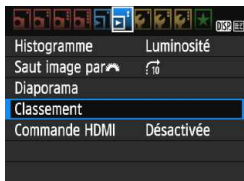

### 1 Sélectionnez [Classement].

- Dans l'onglet [▶]2, sélectionnez [Classement], puis appuyez sur <SET>.



### 2 Sélectionnez une image.

- Appuyez sur les touches <◀> <▶> pour sélectionner une photo ou une vidéo à classer.
- Si vous appuyez sur la touche <☒ Q>, vous pouvez afficher trois images. Pour revenir à l'affichage d'une image unique, appuyez sur la touche <Q>.



### 3 Attribuez un classement à l'image.

- Appuyez sur les touches <▲> <▼> pour sélectionner un classement.
- ▶ Le nombre total d'images classées sera compté et affiché pour chaque classement.
- Pour classer une autre image, répétez les étapes 2 et 3.
- Appuyez sur la touche <MENU> pour revenir au menu.











Le nombre total d'images avec un classement spécifique peut être affiché jusqu'à 999. En présence de plus de 999 images avec un classement spécifique, [###] s'affiche pour ce classement.

### Comment tirer parti des classements

- [▶2 : Saut image par ] vous permet d'afficher uniquement les images ayant un classement spécifique.
- [▶2 : Diaporama] vous permet de visionner uniquement les images ayant un classement spécifique.
- Digital Photo Professional (logiciel EOS, p. 319) vous permet de sélectionner uniquement les images ayant un classement spécifique (photos uniquement).
- Sous Windows 8, Windows 7 ou Windows Vista, vous pouvez consulter le classement de chaque fichier au sein de l'affichage des informations de fichier ou dans le visionneur d'image fourni (photos uniquement).

## Contrôle rapide pour la lecture

Vous pouvez appuyer sur la touche <Q> pendant l'affichage d'une image unique pour régler l'un des éléments suivants : [ : **Protéger les images**], [ : Faire pivoter image], [ : **Classement**], [ : Filtres créatifs], [ : Redimensionner] (images JPEG seulement), [ : **Saut image par** ].

**Pour les vidéos, seules les fonctions en caractère gras ci-dessus peuvent être réglées.**



### 1 Appuyez sur la touche <Q>.

- Pendant la lecture des images, appuyez sur la touche <Q>.
- ▶ Les options de contrôle rapide apparaissent.











### 2 Sélectionnez une fonction et réglez-la.

- Appuyez sur les touches <▲> <▼> pour sélectionner une fonction.
- ▶ Le nom et le réglage actuel de la fonction sélectionnée s'affichent dans la partie inférieure de l'écran.
- Réglez-la en appuyant sur les touches <◀> <▶>.
- Pour les filtres créatifs et redimensionner, appuyez sur <SET> et réglez la fonction. Pour en savoir plus, voir page 234 pour les filtres créatifs et page 237 pour redimensionner. Pour annuler, appuyez sur la touche <MENU>.

### 3 Quittez le réglage.

- Pour quitter l'écran de contrôle rapide, appuyez sur la touche <Q>.

 Pour faire pivoter une image, réglez [**ƿ1 : Rotation auto**] sur [**Oui  **]. Si [**ƿ1 : Rotation auto**] est réglé sur [**Oui **] ou [**Désactivée**], le réglage [** Faire pivoter image**] sera enregistré avec l'image, mais l'appareil photo ne fera pas pivoter l'image affichée.

-  ● Si vous appuyez sur la touche < > avec l'index affiché, l'affichage d'une image unique sera rétabli et les icônes de contrôle rapide apparaîtront. Si vous appuyez à nouveau sur la touche < >, l'affichage de l'index réapparaît.
- Pour les images prises avec un autre appareil photo, les options sélectionnables peuvent être limitées.

## Visionnage des vidéos

Vous pouvez lire les vidéos avec les trois méthodes suivantes :

### Lecture sur un téléviseur (p. 222)



**Un câble HDMI (vendu séparément) est nécessaire pour raccorder l'appareil photo à un téléviseur. Par ailleurs, le téléviseur doit avoir une borne HDMI.**

Lorsque l'appareil photo est raccordé au téléviseur avec un câble HDMI, vous pouvez visionner des vidéos et des photos sur le téléviseur.

Si vous possédez un téléviseur Haute Définition et raccordez votre appareil photo au moyen d'un câble HDMI, vous pourrez voir vos vidéos Full High-Definition (Full-HD : 1920x1080) et High-Definition (HD : 1280x720) avec une meilleure qualité d'image.

- L'appareil photo n'est pas pourvu d'une borne de sortie audio/vidéo. Par conséquent, l'appareil photo ne peut pas être raccordé à un téléviseur au moyen d'un câble AV analogique.
- Étant donné que les enregistreurs à disque dur ne disposent pas d'une borne d'entrée HDMI, il n'est pas possible de raccorder l'appareil photo à un enregistreur à disque dur au moyen d'un câble HDMI.
- Même si vous raccordez l'appareil photo à un enregistreur à disque dur avec un câble USB, vous ne pourrez pas visionner ou sauvegarder les vidéos et photos.
- Si l'appareil de lecture n'est pas compatible avec les fichiers MOV, la vidéo ne pourra pas être lue.

## Lecture sur l'écran LCD de l'appareil photo (p. 214-221)



Vous pouvez visionner les vidéos sur l'écran LCD de l'appareil photo. Vous pouvez également couper la première et la dernière scène d'une vidéo, et lire les photos et les vidéos sur la carte sous la forme d'un diaporama automatique.

- ⚠ Une vidéo éditée sur un ordinateur ne peut pas être réécrite sur la carte et visionnée avec l'appareil photo. Toutefois, les albums d'instantanés vidéo édités avec EOS Video Snapshot Task (p. 171) peuvent être lus sur l'appareil photo.

## Lecture et édition sur un ordinateur (p. 319)



Les fichiers vidéo enregistrés sur la carte peuvent être transférés sur un ordinateur et visionnés avec ImageBrowser EX (logiciel EOS).

- ⚠
  - Pour que la vidéo soit lue sans problème sur un ordinateur, utilisez un ordinateur offrant des performances élevées. Pour connaître les exigences matérielles de l'ordinateur pour ImageBrowser EX, reportez-vous au Guide d'utilisation d'ImageBrowser EX (PDF).
  - Si vous souhaitez utiliser un logiciel en vente dans le commerce pour visionner ou éditer les vidéos, assurez-vous qu'il est compatible avec les fichiers MOV. Pour en savoir plus sur les logiciels en vente dans le commerce, contactez le fabricant de logiciels.

## Lecture des vidéos



### 1 Affichez l'image.

- Appuyez sur la touche <▶> pour afficher une image.



### 2 Sélectionnez une vidéo.

- Appuyez sur les touches <◀> <▶> pour sélectionner une vidéo.
- Dans l'affichage d'une image unique, l'icône <SET> affichée dans le coin supérieur gauche de l'écran indique qu'il s'agit d'une vidéo. Si la vidéo est un instantané vidéo, [SET] s'affiche.
- Sur l'affichage de l'index, les perforations sur le contour gauche d'une vignette indiquent une vidéo. **Étant donné qu'il est impossible de lire les vidéos depuis l'affichage de l'index, appuyez sur <SET> pour passer à l'affichage d'une image unique.**



### 3 Dans l'affichage d'une image unique, appuyez sur <SET>.

- ▶ Le tableau de lecture vidéo apparaît en bas de l'écran.





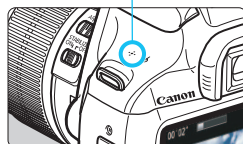















Haut-parleur



### 4 Lisez la vidéo.

- Sélectionnez [▶] (Lire), puis appuyez sur <SET>.
- ▶ La lecture de la vidéo commence.
- Vous pouvez suspendre la lecture vidéo en appuyant sur <SET>.
- Vous pouvez ajuster le volume sonore en tournant la molette <◀▶> même pendant la lecture vidéo.
- Pour en savoir plus sur la procédure de lecture, voir la page suivante.

## Tableau de lecture vidéo

| Opération  | Description de la lecture   |
|--|---|
|  Quitter          | Revient à l'affichage d'une image unique.   |
|  Lire             | Appuyez sur <  > pour basculer entre la lecture et l'arrêt.  |
|  Ralenti          | Réglez la vitesse de ralenti en appuyant sur les touches <  > <  >. La vitesse de ralenti est indiquée dans le coin supérieur droit de l'écran. |
|  Première image   | Affiche la première image de la vidéo.  |
|  Image précédente | Chaque fois que vous appuyez sur <  >, l'image précédente s'affiche. Si vous maintenez enfoncée <  >, la vidéo est rembobinée.                  |
|  Image suivante   | Chaque fois que vous appuyez sur <  >, la vidéo est lue image par image. Si vous maintenez enfoncée <  >, la vidéo est avancée rapidement.      |
|  Dernière image   | Affiche la dernière image de la vidéo.  |
|  Éditer           | Affiche l'écran d'édition (p. 216).   |
|  Musique de fond* | Lisez une vidéo avec la musique de fond sélectionnée (p. 221).  |
|                   | Position de lecture   |
| mm' ss''   | Durée de lecture (minutes : secondes)   |
|  Volume           | Vous pouvez régler le volume du haut-parleur intégré (p. 214) en tournant la molette <  >.   |

\* Le son de la vidéo n'est pas lu lorsqu'une musique de fond est sélectionnée.



Il se peut que l'appareil photo ne soit pas en mesure de lire les vidéos enregistrées avec un autre appareil photo.



- Avec une batterie LP-E10 complètement chargée, la durée de lecture continue à température ambiante (23 °C / 73 °F) est la suivante : Environ 2 h 20 min.
- En mode d'affichage d'une image unique, vous pouvez appuyer sur la touche < DISP. > pour changer de format d'affichage (p. 230).
- Si vous raccordez l'appareil photo à un téléviseur (p. 222) pour lire une vidéo, ajustez le volume sonore sur le téléviseur. (Si vous tournez la molette <  >, le volume sonore ne sera pas modifié.)
- Si vous avez pris une photo pendant que vous filmiez une vidéo, la photo est affichée durant une seconde environ, lors de la lecture vidéo.

## ✂ Édition des première et dernière scènes d'une vidéo

Vous pouvez couper les première et dernière scènes d'une vidéo par paliers d'environ 1 seconde.



### 1 Sélectionnez [✂] sur l'écran de lecture vidéo.

- ▶ L'écran d'édition apparaît.



### 2 Indiquez la portion à couper.

- Sélectionnez [✂] (couper le début) ou [✂] (couper la fin), puis appuyez sur <SET>.
- Appuyez sur les touches <◀> <▶> pour voir un autre cadre. Maintenez la touche enfoncée pour faire avancer rapidement les images.
- Après avoir décidé quelle partie couper, appuyez sur <SET>. La portion mise en surbrillance en gris en haut de l'écran correspond à ce qui restera.

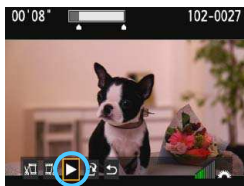

### 3 Vérifiez la vidéo éditée.

- Sélectionnez [▶] et appuyez sur <SET> pour lire la portion mise en surbrillance en gris.
- Pour modifier l'édition, revenez à l'étape 2.
- Pour annuler l'édition, sélectionnez [↶], puis appuyez sur <SET>. Sélectionnez [OK] sur l'écran de confirmation, puis appuyez sur <SET>.



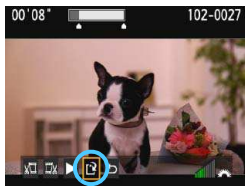

## 4 Sauvegardez la vidéo éditée.

- Sélectionnez [**✂**], puis appuyez sur < **SET** >.
- ▶ L'écran de sauvegarde apparaît.
- Pour sauvegarder la vidéo éditée en tant que nouveau fichier, sélectionnez [**Nouv. fichier**]. Pour la sauvegarder en écrasant le fichier vidéo original, sélectionnez [**Écraser**], puis appuyez sur < **SET** >.
- Sur l'écran de confirmation, sélectionnez [**OK**], puis appuyez sur < **SET** > pour sauvegarder la vidéo éditée et revenir à l'écran de lecture vidéo.



- Étant donné que l'édition est effectuée par paliers d'une seconde environ (position indiquée par [**✂**] en haut de l'écran), la position réelle d'édition de la vidéo peut être différente de la position spécifiée.
- S'il n'y a pas assez d'espace libre sur la carte, [**Nouv. fichier**] ne sera pas disponible.
- Lorsque le niveau de charge de la batterie est bas, l'édition d'une vidéo est impossible. Utilisez une batterie complètement chargée.

## MENU Diaporama (Lecture automatique)

Vous pouvez visionner les images enregistrées sur la carte en tant que diaporama automatique.



Nombre d'images à lire



### 1 Sélectionnez [Diaporama].

- Dans l'onglet [▶2], sélectionnez [Diaporama], puis appuyez sur <SET>.

### 2 Sélectionnez les images à lire.

- Appuyez sur les touches <▲> <▼> pour sélectionner l'option désirée, puis appuyez sur <SET>.

### Ttes images/Vidéos/Photos

- Appuyez sur les touches <▲> <▼> pour sélectionner l'un des éléments suivants : [Ttes images], [Vidéos] ou [Photos]. Appuyez ensuite sur <SET>.

### Date/Dossier/Classement

- Appuyez sur les touches <▲> <▼> pour sélectionner l'un des éléments suivants : [Date], [Dossier] ou [★ Classement].
- Quand <DISP.▶> est mis en surbrillance, appuyez sur la touche <DISP.>.
- Appuyez sur les touches <▲> <▼> pour sélectionner l'option, puis appuyez sur <SET>.

[Date]









[Dossier]



[Classement]



| Élément  | Description de la lecture  |
|--|--|
|  <b>Ttes images</b> | Toutes les photos et vidéos sur la carte seront lues.                              |
|  <b>Date</b>        | Les photos et vidéos capturées à la date de prise de vue sélectionnée seront lues. |
|  <b>Dossier</b>     | Les photos et vidéos dans le dossier sélectionné seront lues.                      |
|  <b>Vidéos</b>      | Seules les vidéos sur la carte seront lues.  |
|  <b>Photos</b>      | Seules les photos sur la carte seront lues.  |
|  <b>Classement</b>  | Seules les photos et les vidéos ayant le classement sélectionné seront lues.       |

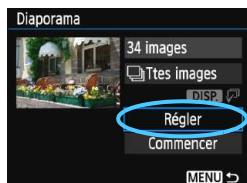

### 3 Configurez [Régler] à votre guise.

- Appuyez sur les touches <▲> <▼> pour sélectionner [Régler], puis appuyez sur <SET>.
- Réglez [Durée d'affichage], [Répéter] (lecture en boucle), [Effet transition] (effet lors du changement d'images) et [Musique de fond] pour les photos.
- La procédure de sélection de la musique de fond est expliquée à la page 221.
- Après avoir sélectionné les réglages, appuyez sur la touche <MENU>.

[Durée d'affichage]



[Répéter]



**[Effet transition]**

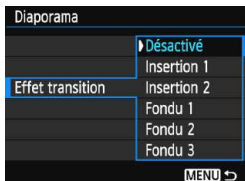

**[Musique de fond]**

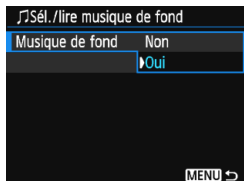

**4 Lancez le diaporama.**

- Appuyez sur les touches <▲> <▼> pour sélectionner **[Commencer]**, puis appuyez sur <SET>.
- ▶ Après l'affichage du message **[Chargement de l'image...]**, le diaporama commence.

**5 Quittez le diaporama.**

- Appuyez sur la touche <MENU> pour quitter le diaporama et revenir à l'écran de réglage.



- Pour suspendre le diaporama, appuyez sur <SET>. Pendant la pause, l'indicateur [||] apparaît dans l'angle supérieur gauche de l'image. Appuyez à nouveau sur <SET> pour reprendre le diaporama.
- Pendant la lecture automatique, vous pouvez appuyer sur la touche <DISP.> pour modifier le format d'affichage des photos (p. 80).
- Pendant la lecture vidéo, vous pouvez ajuster le volume sonore en tournant la molette <🔊>.
- Pendant la lecture automatique ou la pause, vous pouvez appuyer sur les touches <◀> <▶> pour passer à une autre image.
- Pendant la lecture automatique, l'arrêt auto ne fonctionne pas.
- La durée d'affichage peut varier selon l'image.
- Pour voir le diaporama sur un téléviseur, voir page 222.

## Sélection de la musique de fond



### 1 Sélectionnez [Musique de fond].

- Réglez [Musique de fond] sur [Oui], puis appuyez sur <SET>.
- Si la carte ne comporte pas de musique de fond, vous ne pouvez pas procéder à l'étape 2.

### 2 Sélectionnez la musique de fond.

- Appuyez sur les touches <▲> <▼> pour sélectionner la musique de fond souhaitée, puis appuyez sur <SET>.
- Vous pouvez également sélectionner plusieurs pistes de musiques de fond.

### 3 Lisez la musique de fond.

- Pour écouter un échantillon de musique de fond, appuyez sur la touche <DISP.>.
- Appuyez sur les touches <▲> <▼> pour lire une autre piste de musique de fond. Pour mettre fin à l'écoute de la musique de fond, appuyez à nouveau sur la touche <DISP.>.
- Réglez le volume sonore en tournant la molette <◀▶>.
- Pour supprimer une piste de musique de fond, appuyez sur les touches <▲> <▼> pour sélectionner la piste, puis appuyez sur la touche <🗑️>.



Au moment de l'achat, vous ne pouvez pas sélectionner la musique de fond avec l'appareil photo. Vous devez commencer par utiliser l'EOS Utility (logiciel EOS) pour copier la musique de fond sur la carte. Pour en savoir plus, consultez le PDF EOS Utility Mode d'emploi fourni sur le DVD-ROM.

## Lecture sur un téléviseur Haute définition

Vous pouvez lire les vidéos et photos sur un téléviseur. **Un câble HDMI (vendu séparément) est nécessaire pour raccorder l'appareil photo à un téléviseur. Par ailleurs, le téléviseur doit avoir une borne HDMI.**

- Ajustez le volume sonore de la vidéo avec le téléviseur. Le volume sonore ne peut pas être réglé sur l'appareil photo.
- Avant de brancher ou débrancher le câble entre l'appareil photo et le téléviseur, éteignez-les.
- Selon le téléviseur, certaines portions de l'image affichée peuvent être coupées.

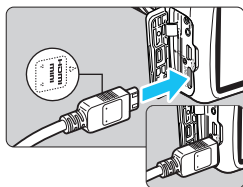

### 1 Branchez le câble HDMI sur l'appareil photo.

- Insérez la fiche avec le logo <▲ HDMI MINI> tourné vers l'avant de l'appareil photo dans la borne <HDMI OUT>.

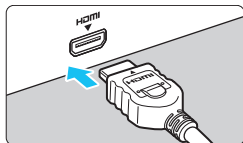

### 2 Branchez le câble HDMI sur le téléviseur.

- Branchez le câble HDMI sur le port HDMI IN du téléviseur.

### 3 Allumez le téléviseur et réglez l'entrée vidéo du téléviseur pour sélectionner le port raccordé.

### 4 Positionnez le commutateur d'alimentation de l'appareil photo sur <ON>.

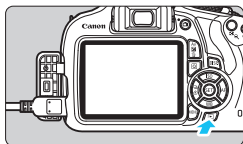

## 5 Appuyez sur la touche <▶>.

- ▶ L'image apparaît sur l'écran du téléviseur. (Rien ne s'affiche sur l'écran LCD de l'appareil photo.)
- Les images apparaissent automatiquement avec la résolution optimale du téléviseur.
- Appuyez sur la touche <DISP.> pour changer de format d'affichage.
- Pour lire des vidéos, voir page 214.



- Ne raccordez la sortie d'aucun autre appareil à la borne <HDMI OUT> de l'appareil photo. Ceci pourrait provoquer un dysfonctionnement.
- Il se peut que certains téléviseurs ne soient pas en mesure de reproduire les images capturées.

## Utilisation des téléviseurs HDMI CEC

Si un téléviseur compatible HDMI CEC\* est raccordé à l'appareil photo au moyen d'un câble HDMI, il est possible d'utiliser la télécommande du téléviseur pour les opérations de lecture.

\* Fonction du standard HDMI permettant aux appareils HDMI de se commander mutuellement pour que vous puissiez les commander avec une seule télécommande.



## 1 Réglez [Commande HDMI] sur [Activée].

- Dans l'onglet [▶2], sélectionnez [Commande HDMI], puis appuyez sur <SET>.
- Sélectionnez [Activée], puis appuyez sur <SET>.

## 2 Connectez l'appareil photo à un téléviseur.

- Utilisez un câble HDMI pour raccorder l'appareil photo au téléviseur.
- ▶ L'entrée du téléviseur passera automatiquement au port HDMI raccordé à l'appareil photo.

### 3 Appuyez sur la touche <▶> de l'appareil photo.

- ▶ Une image apparaît sur l'écran du téléviseur et vous pouvez utiliser la télécommande du téléviseur pour lire les images.

### 4 Sélectionnez une image.

- Pointez la télécommande vers le téléviseur et appuyez sur la touche ←/→ pour sélectionner une image.

#### Menu de lecture des photos



#### Menu de lecture des vidéos



- ↶ : Retour
- ☐☐☐ : Index 9 images
- 📺 : Lire vidéo
- 🔄 : Diaporama
- DISP. : Affiche info PdV
- 🔄 : Rotation

### 5 Appuyez sur la touche OK de la télécommande.

- ▶ Le menu apparaît et vous pouvez procéder aux opérations de lecture indiquées à gauche.
- Appuyez sur la touche ←/→ de la télécommande pour sélectionner l'option souhaitée, puis sur la touche OK. Pour un diaporama, appuyez sur la touche ↑/↓ pour sélectionner une option, puis appuyez sur la touche OK.
- Si vous sélectionnez [**Retour**] et que vous appuyez sur la touche OK, le menu disparaît et vous pouvez utiliser la touche ←/→ pour sélectionner une image.

- Avec certains téléviseurs, il est nécessaire d'activer d'abord la connexion HDMI CEC. Pour en savoir plus, reportez-vous au mode d'emploi du téléviseur.
- Il se peut que certains téléviseurs, même ceux compatibles HDMI CEC, ne fonctionnent pas correctement. Le cas échéant, débranchez le câble HDMI, réglez [▶2 : **Commande HDMI**] sur [**Désactivée**] et utilisez l'appareil photo pour commander les opérations de lecture.



# Protection des images

Protéger une image permet d'éviter son effacement accidentel.

## MENU Protection d'une image simple



### 1 Sélectionnez [Protéger les images].

- Dans l'onglet [ 1], sélectionnez [Protéger les images], puis appuyez sur <SET>.
- ▶ L'écran de protection des images apparaît.

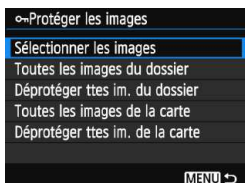

### 2 Sélectionnez [Sélectionner les images].

- Sélectionnez [Sélectionner les images], puis appuyez sur <SET>.
- ▶ Une image s'affiche.

icône de protection d'image



### 3 Protégez l'image.

- Appuyez sur les touches <◀> <▶> pour sélectionner l'image à protéger, puis appuyez sur <SET>.
- ▶ Lorsqu'une image est protégée, l'icône <img alt="camera icon" data-bbox="318 661 338 681"/> apparaît en haut de l'écran.
- Pour annuler la protection d'image, appuyez à nouveau sur <SET>. L'icône <img alt="camera icon" data-bbox="318 758 338 778"/> disparaît.
- Pour protéger une autre image, répétez l'étape 3.
- Appuyez sur la touche <MENU> pour revenir au menu.

## **MENU** Protection de toutes les images dans un dossier ou sur une carte

Vous pouvez protéger toutes les images dans un dossier ou sur une carte en une seule opération.

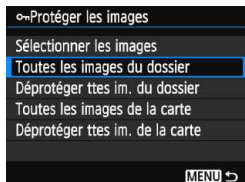

Lorsque vous sélectionnez [**Toutes les images du dossier**] ou [**Toutes les images de la carte**] sous [**1** : **Protéger les images**], toutes les images dans le dossier ou sur la carte seront protégées.

Pour annuler la protection des images, sélectionnez [**Déprotéger ttes im. du dossier**] ou [**Déprotéger ttes im. de la carte**].

 **Lorsque vous formatez la carte (p. 50), les images protégées sont également effacées.**

-  Les vidéos peuvent également être protégées.
- Une image protégée ne peut pas être effacée par la fonction d'effacement de l'appareil photo. Pour effacer une image protégée, vous devez d'abord annuler la protection.
- Si vous effacez toutes les images (p. 228), seules les images protégées sont conservées. Cela peut être utile si vous souhaitez effacer toutes les images superflues simultanément.

## Effacement des images

Vous pouvez choisir de sélectionner et d'effacer les images inutiles une par une ou de les effacer par lot. Les images protégées (p. 225) ne seront pas effacées.

- 1 **Une image effacée ne peut plus être récupérée. Assurez-vous que vous n'avez plus besoin de l'image avant de l'effacer. La protection d'une image importante empêche tout effacement accidentel de celle-ci. Effacer une image **RAW** + **L** effacera à la fois les images RAW et JPEG.**

### Effacement d'une image simple

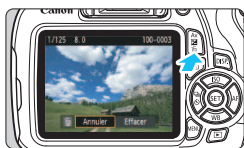

- 1 Procédez à la lecture de l'image à effacer.

- 2 Appuyez sur la touche **<  >**.

- ▶ Le menu Effacer s'affiche en bas de l'écran.



- 3 Effacez l'image.



- Sélectionnez **[Effacer]**, puis appuyez sur **<  >**. L'image affichée sera effacée.

### **MENU** Sélection **< >** d'images à effacer par lot

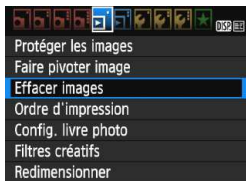
Si vous cochez **<  >** les images à effacer, vous pouvez effacer plusieurs images en une seule opération.



- 1 Sélectionnez **[Effacer images]**.

- Dans l'onglet **[  1 ]**, sélectionnez **[Effacer images]**, puis appuyez sur **<  >**.

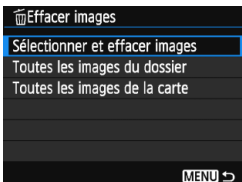

## 2 Sélectionnez [Sélectionner et effacer images].

- Sélectionnez [**Sélectionner et effacer images**], puis appuyez sur <SET>.
- ▶ Une image s'affiche.
- Appuyez sur la touche <🗑🔍> pour afficher la vue à trois images. Pour revenir à l'affichage d'une image unique, appuyez sur la touche <🔍>.



## 3 Sélectionnez les images à effacer.

- Appuyez sur les touches <◀> <▶> pour sélectionner l'image à effacer, puis appuyez sur les touches <▲> <▼>.
- ▶ Une coche <✓> apparaît dans le coin supérieur gauche de l'écran.
- Pour sélectionner d'autres images à effacer, répétez l'étape 3.



## 4 Effacez l'image.

- Appuyez sur la touche <🗑>.
- Sélectionnez [OK], puis appuyez sur <SET>.
- ▶ Les images sélectionnées seront effacées.

### **MENU** Effacement de toutes les images dans un dossier ou sur une carte

Vous pouvez effacer toutes les images dans un dossier ou sur une carte en une seule opération. Lorsque [**1 : Effacer images**] est réglé sur [**Toutes les images du dossier**] ou [**Toutes les images de la carte**], toutes les images dans le dossier ou sur la carte sont effacées.

🔒 Si vous souhaitez également effacer les images protégées, procédez au formatage de la carte (p. 50).

# DISP. Affichage des informations de prise de vue

## Exemple de photo prise dans un mode Zone de création

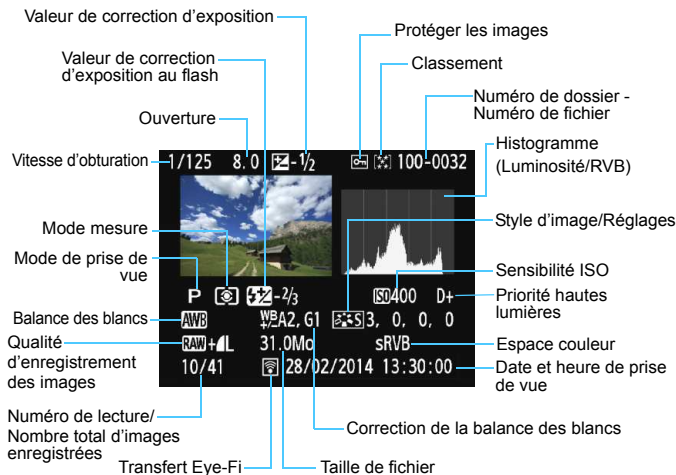

\* Avec les images **RAW** + **L**, la taille du fichier **RAW** est affichée.

\* Pour les photos prises pendant l'enregistrement vidéo,  $\langle \square \rangle$  s'affiche.

\* Si un filtre créatif ou le redimensionnement a été appliqué à l'image, l'icône  $\langle \text{RAW} + \rangle$  devient  $\langle \square \rangle$ .

\* Les images prises avec flash sans la correction d'exposition au flash sont marquées de l'icône  $\langle \square \rangle$ . Les images prises avec la correction d'exposition au flash sont marquées de l'icône  $\langle \square \rangle$ .

## Exemple de photo prise dans un mode de la zone élémentaire

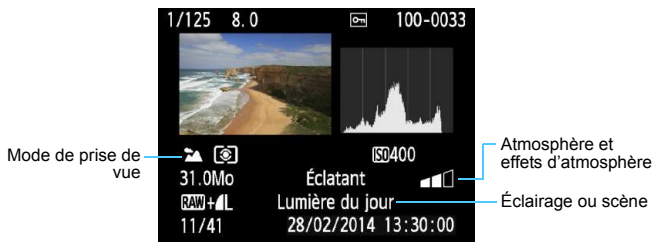

\* Pour les images prises dans les modes de la zone élémentaire, les informations affichées sont différentes selon le mode de prise de vue.

## Exemple d'une vidéo

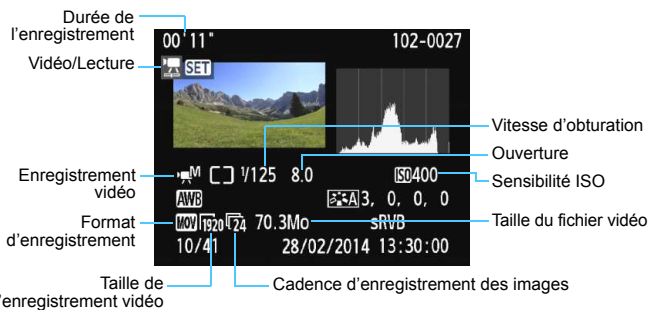

\* Si l'exposition manuelle a été utilisée, la vitesse d'obturation, l'ouverture et la sensibilité ISO (si elles ont été réglées manuellement) s'affichent.

\* L'icône <img alt="video icon" data-bbox="165 805 185 825"/> s'affiche pour les instantanés vidéo.

- **Alerte de surexposition**

Lorsque les informations de prise de vue sont affichées, les zones surexposées de l'image clignotent. Pour obtenir une image plus détaillée dans les zones surexposées, réglez la correction d'exposition sur une valeur négative et prenez à nouveau la photo.

- **Histogramme**

L'histogramme de luminosité indique la distribution du niveau d'exposition et la luminosité générale. L'affichage de l'histogramme RVB permet de vérifier la saturation et la gradation des couleurs. Vous pouvez changer d'affichage avec [▶2 : Histogramme].

### Affichage [Luminosité]

Cet histogramme est un graphique qui indique la distribution du niveau de luminosité de l'image. L'axe horizontal indique le niveau de luminosité (plus sombre à gauche et plus clair à droite), tandis que l'axe vertical indique le nombre de pixels existant pour chaque niveau de luminosité. Plus il y a de pixels vers la gauche, plus l'image est sombre. Plus il y a de pixels vers la droite, plus l'image est claire. Si le nombre de pixels sur la gauche est trop élevé, les détails d'ombre sont perdus. Si le nombre de pixels sur la droite est trop élevé, les détails en pleine lumière sont perdus. La gradation intermédiaire est reproduite. En vérifiant l'image et son histogramme de luminosité, vous pouvez déterminer la tendance du niveau d'exposition ainsi que la gradation générale.

### Exemples d'histogrammes



Image sombre



Luminosité normale



Image claire

### Affichage [RVB]

Cet histogramme est un graphique qui indique la distribution du niveau de luminosité de chaque couleur primaire dans l'image (RVB ou rouge, vert et bleu). L'axe horizontal indique le niveau de luminosité de la couleur (plus sombre à gauche et plus clair à droite), tandis que l'axe vertical indique le nombre de pixels existant pour chaque niveau de luminosité de la couleur. Plus il y a de pixels vers la gauche, plus l'image est sombre et moins la couleur est marquante. Plus il y a de pixels vers la droite, plus l'image est claire et plus la couleur est dense. Si le nombre de pixels sur la gauche est trop élevé, les informations des couleurs respectives manquent. Si le nombre de pixels sur la droite est trop élevé, la couleur sera trop saturée sans aucune gradation. En vérifiant l'histogramme RVB de l'image, vous pouvez voir les conditions de saturation et gradation de la couleur, ainsi que la tendance de la balance des blancs.





# 9

## Traitement des images

Après avoir pris une photo, vous pouvez appliquer un filtre créatif ou redimensionner l'image (réduire le nombre de pixels).



- L'appareil photo peut ne pas être en mesure de traiter les images prises avec un autre appareil photo.
- Le traitement logiciel des images tel que décrit dans ce chapitre n'est pas possible tant que l'appareil photo est raccordé à un ordinateur via le câble d'interface.

# Application de filtres créatifs

Vous pouvez appliquer les filtres créatifs suivants à une image et la sauvegarder en tant que nouvelle image : N&B granuleux, Flou artistique, Effet Fisheye, Effet Toy Camera (caméra jouet) et Effet miniature.



## 1 Sélectionnez [Filtres créatifs].

- Dans l'onglet [**1**], sélectionnez [**Filtres créatifs**], puis appuyez sur <SET>.
- ▶ Une image s'affiche.

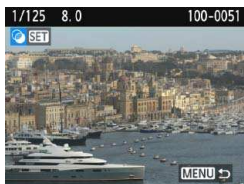

## 2 Sélectionnez une image.

- Sélectionnez l'image sur laquelle vous souhaitez appliquer un filtre.
- Vous pouvez passer à l'affichage de l'index et sélectionner une image en appuyant sur la touche <[RETOUR] Q>.

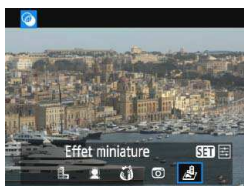

## 3 Sélectionnez un filtre.

- Lorsque vous appuyez sur <SET>, des types de filtres créatifs s'affichent (p. 236).
- Appuyez sur les touches <◀> <▶> pour sélectionner un filtre créatif, puis appuyez sur <SET>.
- ▶ L'image s'affiche avec les effets du filtre appliqué.

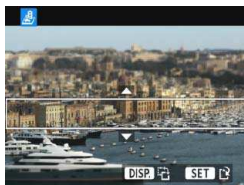

## 4 Ajustez effet filtre.

- Appuyez sur les touches <◀> <▶> pour ajuster effet filtre, puis appuyez sur <SET>.
- Pour l'effet miniature, appuyez sur les touches <▲> <▼> et sélectionnez la portion de l'image (à l'intérieur du cadre blanc) que vous souhaitez voir nette, puis appuyez sur <SET>.







## 5 Sauvegardez l'image.

- Sélectionnez **[OK]** pour sauvegarder l'image.
- Vérifiez le dossier de destination et le numéro du fichier d'image, puis sélectionnez **[OK]**.
- Pour appliquer des filtres à une autre image, répétez les étapes 2 à 5.
- Appuyez sur la touche **<MENU>** pour revenir au menu.



- Lorsque vous prenez une image **RAW** + **L** ou **RAW**, un effet filtre est appliqué à l'image **RAW** et elle est sauvegardée en tant qu'image JPEG.
- Si un ratio d'aspect a été défini pour une image **RAW** et si un effet filtre lui est appliqué, l'image sera sauvegardée avec le ratio d'aspect défini.

## Caractéristiques des filtres créatifs

-  **N&B granuleux**  
Crée une photo noir et blanc granuleuse. Vous pouvez modifier l'effet noir et blanc en ajustant le contraste.
-  **Flou artistique**  
Donne à l'image un aspect doux. Vous pouvez modifier le degré de douceur en ajustant le flou.
-  **Effet Fisheye**  
Donne l'effet d'un objectif fish-eye. L'image présentera une distorsion en barillet.  
Selon le niveau de cet effet filtre, la zone recadrée le long du pourtour de l'image change. Par ailleurs, étant donné que cet effet filtre agrandit le centre de l'image, la résolution apparente au centre peut se détériorer selon le nombre de pixels enregistrés. Réglez effet filtre à l'étape 4, tout en vérifiant l'image produite.
-  **Effet Toy Camera (caméra jouet)**  
Assombrit les coins de la photo et applique une teinte couleur faisant penser qu'elle a été prise avec un appareil photo-jouet. Vous pouvez modifier la dominante des couleurs en ajustant la teinte couleur.
-  **Effet miniature**  
Crée un effet de diorama. Vous pouvez modifier la zone où l'image est nette. À l'étape 4 de la page 234, si vous appuyez sur la touche <DISP.>, vous pouvez permuter entre les orientations verticale et horizontale du cadre blanc.

## Redimensionner les images JPEG

Vous pouvez redimensionner une image pour diminuer le nombre de pixels et la sauvegarder en tant que nouvelle image. Seules les images JPEG L/M/S1/S2 peuvent être redimensionnées. **Il est impossible de redimensionner les images JPEG S3 et RAW.**



### 1 Sélectionnez [Redimensionner].

- Dans l'onglet [ 1], sélectionnez [Redimensionner], puis appuyez sur <SET>.
- ▶ Une image s'affiche.



### 2 Sélectionnez une image.

- Sélectionnez l'image que vous souhaitez redimensionner.
- Vous pouvez passer à l'affichage de l'index et sélectionner une image en appuyant sur la touche < 🔍 >.



### 3 Sélectionnez la taille d'image désirée.

- Appuyez sur <SET> pour afficher les tailles d'image.
- Appuyez sur les touches <◀> <▶> pour sélectionner la taille d'image désirée, puis appuyez sur <SET>.

Tailles cible

### 4 Sauvegardez l'image.

- Sélectionnez [OK] pour sauvegarder l'image redimensionnée.
- Vérifiez le dossier de destination et le numéro du fichier d'image, puis sélectionnez [OK].
- Pour redimensionner une autre image, répétez les étapes 2 à 4.
- Appuyez sur la touche <MENU> pour revenir au menu.



## Options de redimensionnement d'après la taille d'image initiale

| Taille d'image initiale | Réglages de redimensionnement disponibles |                       |                       |                       |
|-------------------------|---|-----------------------|-----------------------|-----------------------|
|                         | M   | S1                    | S2                    | S3                    |
| L                       | <input type="radio"/>                     | <input type="radio"/> | <input type="radio"/> | <input type="radio"/> |
| M                       | <input type="radio"/>                     | <input type="radio"/> | <input type="radio"/> | <input type="radio"/> |
| S1                      | <input type="radio"/>                     | <input type="radio"/> | <input type="radio"/> | <input type="radio"/> |
| S2                      | <input type="radio"/>                     | <input type="radio"/> | <input type="radio"/> | <input type="radio"/> |
| S3                      | <input type="radio"/>                     | <input type="radio"/> | <input type="radio"/> | <input type="radio"/> |

### Tailles d'image

La taille d'image affichée à l'étape 3 de la page précédente, telle que [\*\*\*M \*\*\*x\*\*\*], affiche un ratio d'aspect de 3:2. La taille d'image d'après les ratios d'aspect est indiquée dans le tableau ci-dessous.

Les chiffres de qualité d'enregistrement des images suivis d'un astérisque ne correspondent pas exactement au ratio d'aspect. L'image sera légèrement recadrée.

| Qualité d'image | Ratio d'aspect et nombre de pixels (environ) |                                |                                |                               |
|-----------------|--|--------------------------------|--------------------------------|-------------------------------|
|                 | 3:2  | 4:3                            | 16:9                           | 1:1                           |
| M               | 3456x2304<br>(8,0 mégapixels)                | 3072x2304<br>(7,0 mégapixels)  | 3456x1944<br>(6,7 mégapixels)  | 2304x2304<br>(5,3 mégapixels) |
| S1              | 2592x1728<br>(4,5 mégapixels)                | 2304x1728<br>(4,0 mégapixels)  | 2592x1456*<br>(3,8 mégapixels) | 1728x1728<br>(3,0 mégapixels) |
| S2              | 1920x1280<br>(2,5 mégapixels)                | 1696x1280*<br>(2,2 mégapixels) | 1920x1080<br>(2,1 mégapixels)  | 1280x1280<br>(1,6 mégapixel)  |
| S3              | 720x480<br>(350 000 pixels)                  | 640x480<br>(310 000 pixels)    | 720x400*<br>(290 000 pixels)   | 480x480<br>(230 000 pixels)   |

# 10

## Impression des images

- **Impression** (p. 240)  
Vous pouvez connecter l'appareil directement à une imprimante et imprimer les photos enregistrées sur la carte. L'appareil photo est conforme « PictBridge », norme mondiale d'impression directe.
- **Digital Print Order Format (DPOF)** (p. 249)  
DPOF (Digital Print Order Format) vous permet d'imprimer des images enregistrées sur la carte d'après vos instructions d'impression, à savoir la sélection des images, la quantité à imprimer, etc. Vous pouvez imprimer plusieurs images par lot ou donner un ordre d'impression à un magasin photo.
- **Spécification des images d'un livre-photo** (p. 253)  
Vous pouvez spécifier les images sur la carte que vous souhaitez imprimer dans un livre-photo.

# Préparation de l'impression

La procédure pour l'impression directe peut être entièrement effectuée sur l'appareil photo en regardant l'écran LCD.

## Connexion de l'appareil photo à une imprimante

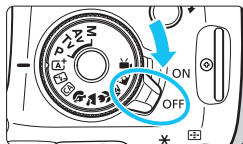

- 1 **Positionnez le commutateur d'alimentation de l'appareil photo sur <OFF>.**

- 2 **Configurez l'imprimante.**

- Pour plus d'informations, reportez-vous au mode d'emploi de l'imprimante.

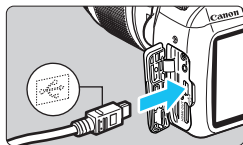

- 3 **Connectez l'appareil photo à l'imprimante.**

- Utilisez le câble d'interface fourni avec l'appareil photo.
- Connectez le câble à la borne numérique de l'appareil photo avec l'icône <↔> de la fiche du câble faisant face à l'avant de l'appareil photo.
- Pour connecter l'appareil photo à l'imprimante, reportez-vous au mode d'emploi de l'imprimante.

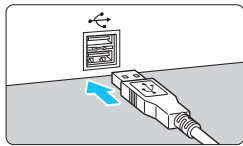

- 4 **Mettez l'imprimante sous tension.**

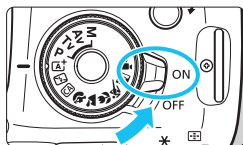

- 5 **Positionnez le commutateur d'alimentation de l'appareil photo sur <ON>.**

- ▶ Certaines imprimantes peuvent émettre un signal sonore.



## PictBridge



## 6 Affichez l'image.

- Appuyez sur la touche < [Play] >.
- ▶ L'image apparaît avec l'icône < [PictBridge] > dans le coin supérieur gauche de l'écran pour indiquer que l'appareil photo est connecté à une imprimante.



- Avant d'utiliser l'imprimante, vérifiez qu'elle dispose d'un port de connexion PictBridge.
- Il est impossible d'imprimer les vidéos.
- L'appareil photo ne peut pas être utilisé avec des imprimantes uniquement conformes CP Direct ou Bubble Jet Direct.
- N'utilisez pas d'autres câbles d'interface que celui fourni.
- Si, à l'étape 5, un long signal sonore retentit, il y a un problème avec l'imprimante. Résolvez le problème indiqué dans le message d'erreur (p. 248).



- Vous pouvez également imprimer les images RAW prises avec cet appareil photo.
- Si vous utilisez une batterie pour alimenter l'appareil photo, assurez-vous qu'elle est complètement chargée. Avec une batterie complètement chargée, vous pouvez imprimer pendant environ 2 h 40 min.
- Avant de débrancher le câble, éteignez d'abord l'appareil photo et l'imprimante. Tenez la fiche (pas le cordon) pour débrancher le câble.
- Pour l'impression directe, l'utilisation du kit adaptateur secteur ACK-E10 (vendu séparément) pour alimenter l'appareil photo est recommandée.

# Impression

L'affichage à l'écran et les options de réglage varient d'une imprimante à l'autre. Certains réglages peuvent ne pas être disponibles. Pour plus d'informations, reportez-vous au mode d'emploi de l'imprimante.

Icône d'imprimante connectée



## 1 Sélectionnez l'image à imprimer.

- Vérifiez que l'icône <img alt="Printer icon" data-bbox="218 218 235 235"/> s'affiche dans l'angle supérieur gauche de l'écran LCD.
- Appuyez sur les touches <img alt="Left arrow" data-bbox="285 285 305 305"/> <img alt="Right arrow" data-bbox="315 285 335 305"/> pour sélectionner l'image à imprimer.

## 2 Appuyez sur <img alt="SET button" data-bbox="341 341 365 365"/>.

- ▶ L'écran des paramètres d'impression apparaît.

### Ecran des paramètres d'impression



- Définit les effets d'impression (p. 244).
- Active ou désactive l'impression de la date ou du numéro de fichier.
- Définit le nombre de copies à imprimer.
- Règle la zone d'impression (p. 247).
- Définit le format de papier, le type de papier et la mise en forme.
- Revient à l'écran de l'étape 1.
- Lance l'impression.

Les paramètres du format de papier, du type de papier et de la mise en forme que vous avez définis s'affichent.

\* Selon l'imprimante, certains réglages tels que l'impression de la date et du numéro de fichier, et le recadrage peuvent ne pas être sélectionnables.

## 3 Sélectionnez [Infos papier].

- Sélectionnez [Infos papier], puis appuyez sur <img alt="SET button" data-bbox="805 805 825 825"/>.
- ▶ L'écran Infos papier apparaît.

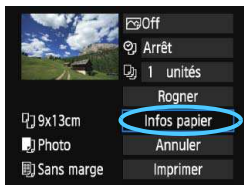

## Définition du format de papier

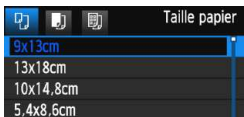

- Sélectionnez le format de papier chargé dans l'imprimante, puis appuyez sur **<SET>**.
- ▶ L'écran Type papier apparaît.

## Définition du type de papier

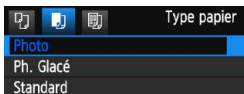

- Sélectionnez le type de papier chargé dans l'imprimante, puis appuyez sur **<SET>**.
- ▶ L'écran Mise en forme apparaît.

## Définition de la mise en page

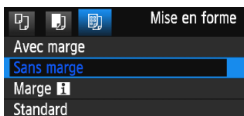

- Sélectionnez la mise en page, puis appuyez sur **<SET>**.
- ▶ L'écran des paramètres d'impression réapparaît.

|  |  |
|--|--|
| <b>Avec marge</b>                        | La photo imprimée est entourée de marges blanches.   |
| <b>Sans marge</b>                        | La photo imprimée n'est entourée d'aucune marge. Si votre imprimante ne peut pas imprimer sans marge, vos photos seront entourées d'une marge.                                 |
| <b>Marge [f]</b>                         | Les informations de prise de vue*1 sont imprimées sur la marge pour les impressions de 9x13 cm ou de formats supérieurs.   |
| <b>xx-Plus</b>                           | Option d'impression de 2, 4, 8, 9, 16 ou 20 images sur une seule feuille.  |
| <b>20-Plus [f]</b><br><b>35-Plus [f]</b> | 20 ou 35 images sont imprimées sous la forme de miniatures sur le papier au format A4 ou Letter*2.<br>• Avec [20-Plus [f)], les informations de prise de vue*1 sont imprimées. |
| <b>Standard</b>                          | La mise en page dépend du modèle d'imprimante et de ses réglages.  |

\*1 : À partir des données Exif, le nom de l'appareil, le nom de l'objectif, le mode de prise de vue, la vitesse d'obturation, l'ouverture, la valeur de correction d'exposition, la sensibilité ISO, la balance des blancs etc., sont imprimés.

\*2 : Après avoir commandé les impressions avec « Digital Print Order Format (DPOF) » (p. 249), il est recommandé d'imprimer en suivant les indications d'« Impression directe des images avec ordre d'impression » (p. 252).



Si le ratio d'aspect de l'image diffère de celui du papier d'impression, il se peut que l'image soit considérablement recadrée lorsque vous l'imprimez en tant qu'impression sans marge. Si l'image est rognée, elle peut paraître plus granuleuse sur le papier en raison du nombre inférieur de pixels.

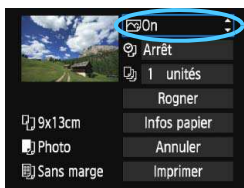

## 4 Définissez les effets d'impression (optimisation de l'image).

- Réglez-les, le cas échéant. Si vous n'avez pas besoin de définir d'effets d'impression, passez à l'étape 5.
- **Le contenu affiché à l'écran peut varier d'une imprimante à l'autre.**
- Sélectionnez l'option, puis appuyez sur <SET>.
- Sélectionnez l'effet d'impression désiré, puis appuyez sur <SET>.
- Si l'icône <DISP.> s'illumine à côté de <DISP.>, vous pouvez également ajuster l'effet d'impression (p. 246).

| Effet d'impression   | Description   |
|----------------------|---|
| On                   | L'image est imprimée en utilisant les couleurs par défaut de l'imprimante. Les données Exif de l'image sont utilisées pour procéder à des corrections automatiques. |
| Off                  | La correction automatique ne sera pas appliquée.  |
| Éclatant             | L'image sera imprimée avec une saturation plus élevée pour rendre les bleus et les verts encore plus éclatants.   |
| NR                   | Le bruit d'image est réduit avant l'impression.   |
| <b>B/W N&amp;B</b>   | Impressions en noir et blanc avec des noirs véritables.   |
| <b>B/W Ton froid</b> | Impressions en noir et blanc avec des noirs froids, tirant sur le bleu.   |
| <b>B/W Ton chaud</b> | Impressions en noir et blanc avec des noirs chauds, tirant sur le jaune.  |
| Naturel              | Imprime les vraies couleurs et les contrastes de l'image. Aucun réglage automatique de couleur n'est appliqué.  |
| Naturel M            | Les caractéristiques d'impression sont identiques à celles du réglage « Naturel ». Toutefois, ce réglage offre des réglages d'impression plus fins que « Naturel ». |
| Standard             | L'impression varie d'une imprimante à l'autre. Pour plus d'informations, reportez-vous au mode d'emploi de l'imprimante.  |

\* Lorsque vous modifiez les effets d'impression, ces modifications se reflètent sur l'image affichée dans le coin supérieur gauche de l'écran. Notez que l'image imprimée peut sembler légèrement différente de l'image affichée, laquelle n'est qu'une simple approximation. Ceci s'applique également aux réglages de [Luminosité] et [Régl. niveaux] à la page 246.

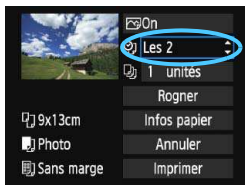

## 5 Réglez l'impression de la date et du numéro de fichier.

- Réglez-les, le cas échéant.
- Sélectionnez <📄>, puis appuyez sur <SET>.
- Réglez les réglages d'impression à votre guise, puis appuyez sur <SET>.



## 6 Définissez le nombre de copies.

- Réglez-le, le cas échéant.
- Sélectionnez <📄>, puis appuyez sur <SET>.
- Réglez le nombre de copies, puis appuyez sur <SET>.

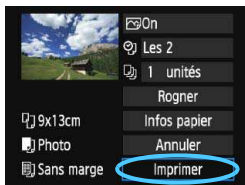

## 7 Lancez l'impression.

- Sélectionnez [Imprimer], puis appuyez sur <SET>.



- Le paramètre **[Standard]** pour les effets d'impression et autres options correspond aux réglages par défaut de l'imprimante, tels qu'ils ont été déterminés par son fabricant. Pour connaître les paramètres **[Standard]** de l'imprimante, reportez-vous à son mode d'emploi.
- Selon la taille de fichier d'image et la qualité d'enregistrement des images, il peut s'écouler un certain temps avant que l'impression ne commence lorsque vous avez sélectionné **[Imprimer]**.
- Si la correction d'inclinaison de l'image (p. 247) est appliquée, l'impression de l'image peut prendre plus de temps.
- Pour arrêter l'impression, appuyez sur <SET> lorsque **[Stop]** est affiché, puis sélectionnez **[OK]**.
- Si vous sélectionnez **[Réinitialiser tous réglages]** (p. 190), ceci rétablira tous les réglages par défaut.

## Réglage des effets d'impression

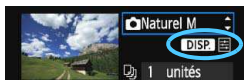

À l'étape 4 de la page 244, sélectionnez un effet d'impression. Lorsque l'icône  s'illumine à côté de **< DISP >**, vous pouvez appuyer sur la touche **< DISP >**. Vous pouvez ensuite ajuster l'effet d'impression. Les éléments ajustables ou affichables dépendent de la sélection faite à l'étape 4.

### Luminosité

La luminosité de l'image peut être ajustée.

### Régl. niveaux

Lorsque vous sélectionnez **[Manuel]**, vous pouvez modifier la distribution de l'histogramme et ajuster la luminosité et le contraste de l'image.

Avec l'écran Régl. niveaux affiché, appuyez sur la touche **< DISP >** pour changer la position de . Appuyez sur les touches **< ◀ >** **< ▶ >** pour régler à votre guise le niveau des ombres (0-127) ou le niveau des hautes lumières (128-255).

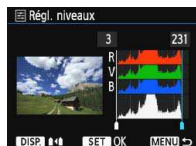



### Eclaircir

Efficace lorsque le contre-jour assombrit le visage du sujet. Lorsque **[On]** est sélectionné, le visage est illuminé pour l'impression.

### Cor. Y rouges

Efficace pour les images avec flash lorsque le sujet a les yeux rouges. Lorsque **[On]** est sélectionné, l'effet yeux rouges est corrigé pour l'impression.

-  Les effets **[Eclaircir]** et **[Cor. Y rouges]** ne se reflètent pas sur l'écran.
- Lorsque **[Régl. détail]** est sélectionné, vous pouvez ajuster le **[Contraste]**, la **[Saturation]**, la **[Teinte coul.]** et la **[Bal. couleur]**. Pour ajuster la **[Bal. couleur]**, utilisez le joypad . B signifie bleu, A ambre, M magenta et G vert. L'équilibre des couleurs de l'image sera corrigé en fonction de la couleur sélectionnée.
- Si vous sélectionnez **[Remise à 0]**, tous les réglages d'effet d'impression sont rétablis aux réglages par défaut.

## Rognage de l'image

Correction d'inclinaison



Vous pouvez rogner l'image et imprimer uniquement une version agrandie de la zone rognée comme si l'image avait été recomposée.

**Réglez le rognage juste avant l'impression.** Si vous modifiez les réglages d'impression après avoir réglé le rognage, vous devrez peut-être régler à nouveau le rognage avant l'impression.

**1** Dans l'écran des paramètres d'impression, sélectionnez **[Rogner]**.

**2** Réglez la taille, la position et le ratio d'aspect du cadre de recadrage.

- La zone d'image située dans le cadre de recadrage est imprimée. Le ratio d'aspect du cadre de recadrage peut être modifié dans **[Infos papier]**.

### Modification de la taille du cadre de recadrage

Lorsque vous appuyez sur la touche  $\langle \text{Q} \rangle$  ou  $\langle \text{Q} \text{ } \rangle$ , la taille du cadre de recadrage change. Plus le cadre de recadrage est petit, plus l'image sera agrandie pour l'impression.

### Déplacement du cadre de recadrage

Déplacez le cadre sur l'image verticalement ou horizontalement à l'aide du joystick  $\langle \text{D} \rangle$ . Déplacez le cadre de recadrage sur la zone de l'image souhaitée.

### Rotation du cadre

Si vous appuyez sur la touche  $\langle \text{DISP.} \rangle$ , le cadre de recadrage permute entre l'orientation verticale et horizontale. Ceci vous permettra d'obtenir une impression verticale d'une image horizontale.

### Correction d'inclinaison de l'image

Tournez la molette  $\langle \text{ANGLE} \rangle$  pour ajuster l'angle d'inclinaison de l'image jusqu'à  $\pm 10$  degrés par palier de 0,5 degré. Lorsque vous ajustez l'inclinaison de l'image, l'icône  $\langle \text{ANGLE} \rangle$  sur l'écran devient bleue.

**3** Appuyez sur  $\langle \text{SET} \rangle$  pour quitter le rognage.

- ▶ L'écran des paramètres d'impression réapparaît.
- Vous pouvez vérifier la zone d'image rognée dans le coin supérieur gauche de l'écran des paramètres d'impression.

- Selon l'imprimante utilisée, la zone d'image rognée peut ne pas s'imprimer comme indiqué.
- Plus le cadre de recadrage est petit, plus l'image semble granuleuse sur l'impression.
- Lorsque vous recadrez l'image, regardez l'écran LCD de l'appareil photo. Si vous regardez l'image à partir d'un écran de téléviseur, le cadre de recadrage risque de ne pas s'afficher correctement.



### Gestion des erreurs d'imprimante

Si vous avez résolu une erreur d'imprimante (manque encre, manque papier, etc.) et sélectionné **[Continuer]** pour reprendre l'impression, mais que celle-ci ne reprend pas, utilisez les boutons de l'imprimante pour la reprendre. Pour plus d'informations sur la reprise de l'impression, reportez-vous au mode d'emploi de l'imprimante.

### Messages d'erreur

Si une erreur se produit pendant l'impression, un message d'erreur s'affiche sur l'écran LCD de l'appareil photo. Appuyez sur **<SET>** pour arrêter l'impression. Une fois le problème résolu, relancez l'impression. Pour plus d'informations sur la résolution des problèmes d'impression, reportez-vous au mode d'emploi de l'imprimante.

#### Erreur papier

Vérifiez si vous avez correctement chargé le papier dans l'imprimante.

#### Erreur encre

Vérifiez le niveau d'encre de l'imprimante et le collecteur d'encre.

#### Erreur matériel

Recherchez un problème qui n'est pas lié à l'encre ou au papier.

#### Erreur fichier

L'image sélectionnée ne peut pas être imprimée via PictBridge. Il est possible que vous ne puissiez pas imprimer des images prises avec un autre appareil photo ou modifiées sur ordinateur.



# Digital Print Order Format (DPOF)

Vous pouvez définir le type d'impression, l'impression de la date et du numéro de fichier. Les paramètres d'impression s'appliquent à toutes les images DPOF. (Ils ne peuvent pas être définis différemment pour chaque image.)

## Réglage des options d'impression

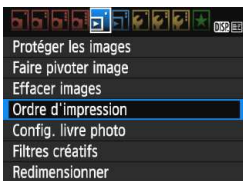

### 1 Sélectionnez [Ordre d'impression].

- Dans l'onglet [▶ 1], sélectionnez [Ordre d'impression], puis appuyez sur <SET>.



### 2 Sélectionnez [Régler].

- Sélectionnez [Régler], puis appuyez sur <SET>.

### 3 Réglez l'option souhaitée.

- Définissez [Type d'impres.], [Date] et [Fichier N°].
- Sélectionnez l'option à régler, puis appuyez sur <SET>. Sélectionnez le réglage désiré, puis appuyez sur <SET>.

[Type d'impres.]





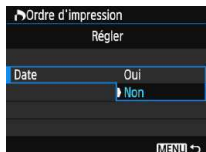

[Date]

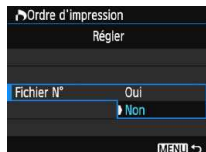

[Fichier N°]



|                |  |                                     |   |
|----------------|--|-------------------------------------|---|
| Type d'impres. |   | Standard                            | Impression d'une image par page.                    |
|                |   | Index                               | Impression de plusieurs images miniatures par page. |
|                | <br> | Toutes                              | Impression standard et sous forme d'index.          |
| Date           | Oui  | [Oui] imprime la date enregistrée.  |   |
|                | Non  |                                     |   |
| Fichier N°     | Oui  | [Oui] imprime le numéro de fichier. |   |
|                | Non  |                                     |   |

## 4 Quittez le réglage.

- Appuyez sur la touche <MENU>.
- ▶ L'écran d'ordre d'impression réapparaît.
- Ensuite, sélectionnez [**Sél image**], [**Par**■] ou [**Toutes**] pour ordonner les images à imprimer.

- 
- Même si [**Date**] et [**Fichier N°**] sont réglés sur [**Oui**], il se peut que la date ou le numéro de fichier ne soit pas imprimé en fonction du réglage du type d'impression et du modèle d'imprimante.
  - Si vous avez sélectionné une impression de type [**Index**], [**Date**] et [**Fichier N°**] ne peuvent pas être définis sur [**Oui**] simultanément.
  - Si vous imprimez avec DPOF, utilisez la carte avec laquelle vous avez défini les réglages de l'ordre d'impression. L'impression avec le DPOF ne fonctionnera pas si vous extrayez les images de la carte pour les imprimer.
  - Certaines imprimantes compatibles DPOF et certains magasins photos risquent de ne pas pouvoir imprimer les images comme vous l'avez spécifié. Consultez le mode d'emploi de l'imprimante avant l'impression ou vérifiez auprès de votre magasin photo la compatibilité lors de la commande d'impressions.
  - N'insérez pas dans l'appareil photo une carte dont l'ordre d'impression a été défini avec un autre appareil, pour essayer ensuite de spécifier un ordre d'impression. L'ordre d'impression peut être remplacé. Selon le type d'image, il se peut que l'ordre d'impression soit impossible.

 Les images RAW et les vidéos ne peuvent pas faire l'objet d'un ordre d'impression. Vous pouvez imprimer les images RAW avec PictBridge (p. 240).

## Ordre d'impression

### ● Sél image



Sélectionnez et ordonnez une par une les images.

Appuyez sur la touche **< [Image] [Zoom] >** pour afficher la vue à trois images. Pour revenir à l'affichage d'une image unique, appuyez sur la touche **< [Image] >**.

Appuyez sur la touche **< MENU >** pour sauvegarder l'ordre d'impression sur la carte.

#### [Standard] [Toutes]

Appuyez sur les touches **< ▲ >** **< ▼ >** pour définir le nombre de copies de l'image affichée à imprimer.

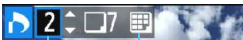

Nombre

Nombre total d'images sélectionnées

#### [Index]

Appuyez sur les touches **< ▲ >** **< ▼ >** pour cocher la case **< [V] >**. L'image sera incluse dans l'impression de l'index.



Coche

Icône de l'index

### ● Par [Image]

Sélectionnez **[Marquer tout le dossier]**, puis sélectionnez le dossier. Un ordre d'impression pour une copie de toutes les images dans le dossier est donné. Si vous sélectionnez **[Réinitialiser tout le dossier]** et un dossier, l'ordre d'impression sera annulé pour toutes les images dans ce dossier.

### ● Toutes

Si vous sélectionnez **[Marquer toute la carte]**, une copie de toutes les images sur la carte sera ordonnée pour l'impression. Si vous sélectionnez **[Réinitialiser toute la carte]**, l'ordre d'impression pour toutes les images sur la carte sera annulé.



- Notez que les images RAW et les vidéos ne figureront pas dans l'ordre d'impression, même si vous sélectionnez **[Par [Image]]** ou **[Toutes]**.
- Si vous utilisez une imprimante PictBridge, n'imprimez pas plus de 400 images par ordre d'impression. Si vous spécifiez un nombre supérieur, il est possible qu'aucune image ne soit imprimée.

## Impression directe des images avec ordre d'impression



Avec une imprimante PictBridge, il est facile d'imprimer des images avec DPOF.

### 1 Préparez l'impression.

- Voir page 240.

Procédez comme indiqué dans « Connexion de l'appareil photo à une imprimante » jusqu'à l'étape 5.

### 2 Dans l'onglet [ 1 ], sélectionnez [Ordre d'impression].

### 3 Sélectionnez [Imprimer].

- [Imprimer] ne s'affiche que si l'appareil photo est connecté à une imprimante et si l'impression est possible.

### 4 Réglez le paramètre [Infos papier] (p. 242).

- Réglez les effets d'impression (p. 244) au besoin.

### 5 Sélectionnez [OK].

- Avant d'imprimer, pensez à indiquer le format de papier.
- Certaines imprimantes ne peuvent pas imprimer le numéro de fichier.
- Si vous avez sélectionné l'option [Avec marge], il est possible que certaines imprimantes impriment la date sur la marge.
- En fonction de l'imprimante, si la date est imprimée sur un arrière-plan clair ou sur une marge, elle peut être à peine visible.

- Dans [Régl. niveaux], [Manuel] ne peut pas être sélectionné.
- Si vous avez interrompu l'impression et que vous souhaitez la reprendre, sélectionnez [Reprise]. Notez que l'imprimante ne reprend pas l'impression si l'une des situations suivantes se présente :
  - Vous avez changé l'ordre d'impression ou supprimé des images avec ordre d'impression avant de reprendre l'impression.
  - Lors du réglage de l'index, vous avez modifié les Infos papier avant de reprendre l'impression.
  - La capacité restante de la carte était faible lorsque vous avez suspendu l'impression.
- Si un problème survient pendant l'impression, voir page 248.

## Spécification des images d'un livre-photo

Vous pouvez spécifier les images (jusqu'à 998) à utiliser dans un livre-photo. Lorsque vous utilisez EOS Utility (logiciel EOS) pour transférer les images sur un ordinateur, les images spécifiées sont copiées dans un dossier spécial. Cette fonction se révèle pratique pour trier les livres-photo en ligne et pour les imprimer sur une imprimante.

### Spécification d'une image à la fois





#### 1 Sélectionnez [Config. livre photo].

- Dans l'onglet [ 1], sélectionnez [Config. livre photo], puis appuyez sur <SET>.



#### 2 Sélectionnez [Sélectionner les images].

- Sélectionnez [Sélectionner les images], puis appuyez sur <SET>.
- ▶ Une image s'affiche.
- Appuyez sur la touche <  > pour afficher la vue à trois images. Pour revenir à l'affichage d'une image unique, appuyez sur la touche < >.



#### 3 Sélectionnez l'image à spécifier.

- Appuyez sur les touches <◀> <▶> pour sélectionner l'image à spécifier, puis appuyez sur les touches <▲> <▼>.
- Pour sélectionner une autre image, répétez cette étape. Le nombre d'images spécifiées s'affiche dans le coin supérieur gauche de l'écran.
- Pour annuler la spécification des images, appuyez à nouveau sur les touches <▲> <▼>.
- Appuyez sur la touche <MENU> pour revenir au menu.

## Spécification de toutes les images dans un dossier ou sur une carte

Vous pouvez spécifier toutes les images dans un dossier ou sur une carte en une seule opération.



Lorsque [ 1 : **Config. livre photo**] est réglé sur [**Toutes les images du dossier**] ou [**Toutes les images de la carte**], toutes les images dans le dossier ou sur la carte sont spécifiées. Pour annuler la spécification des images, sélectionnez [**Réinitialiser tout le dossier**] ou [**Réinitialiser toute la carte**].

 Ne spécifiez pas les images déjà spécifiées pour un livre-photo sur un autre appareil photo pour un autre livre-photo avec cet appareil. Les réglages du livre-photo peuvent être écrasés.

 Les images RAW et les vidéos ne peuvent pas être spécifiées.

# 11

## Personnalisation de l'appareil photo

Vous pouvez personnaliser différentes fonctions de l'appareil photo selon vos préférences de prise de vue avec les fonctions personnalisées. Les fonctions personnalisées peuvent être définies et utilisées uniquement dans les modes de la Zone de création.

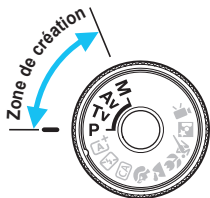

## MENU Réglage des fonctions personnalisées ☆



### 1 Sélectionnez [Fonct. personnalisées(C.Fn)].

- Dans l'onglet [F3], sélectionnez [Fonct. personnalisées(C.Fn)], puis appuyez sur <SET>.

Numéro de fonction personnalisée



### 2 Sélectionnez le numéro de fonction personnalisée.

- Appuyez sur les touches <◀> <▶> pour sélectionner le numéro de la fonction personnalisée, puis appuyez sur <SET>.



### 3 Modifiez le réglage à votre guise.

- Appuyez sur les touches <▲> <▼> pour sélectionner le réglage souhaité (numéro), puis appuyez sur <SET>.
- Si vous souhaitez définir d'autres fonctions personnalisées, répétez les étapes 2 et 3.
- En bas de l'écran, les réglages actuels des fonctions personnalisées sont indiqués sous leurs numéros de fonction respectifs.

### 4 Quittez le réglage.

- Appuyez sur la touche <MENU>.
- ▶ L'écran de l'étape 1 réapparaît.

## Annulation de toutes les fonctions personnalisées

Dans [F3 : Réinitialiser configuration], sélectionnez [Réinitialiser toutes C.Fn] pour effacer tous les réglages des fonctions personnalisées (p. 190).



## Fonctions personnalisées

### C.Fn I : Exposition

|   |                            |        |
|---|----------------------------|--------|
| 1 | Paliers de réglage d'expo. | p. 258 |
| 2 | Extension sensibilité ISO  |        |
| 3 | Vitesse synchro en mode Av | p. 259 |

|   |
|---|
|  Prise de vue avec Visée par l'écran |
| ○   |
| ○   |
| ○   |

### C.Fn II : Image

|   |  |        |
|---|--|--------|
| 4 | Réduction du bruit pour les expositions longues      | p. 260 |
| 5 | Réduction du bruit pour les sensibilités ISO élevées | p. 261 |
| 6 | Priorité hautes lumières                             |        |

|   |
|---|
| ○ |
| ○ |
| ○ |

### C.Fn III : Autofocus/Cadence

|   |                          |        |
|---|--------------------------|--------|
| 7 | Faisceau d'assistance AF | p. 262 |
|---|--------------------------|--------|

|                   |
|-------------------|
| ○ (Avec AFQuick*) |
|-------------------|

\* Si vous utilisez un flash Speedlite de la série EX (vendu séparément) pourvu d'une lampe LED, celle-ci s'allume pour l'assistance autofocus même en mode AF □ ou AF ∫.

### C.Fn IV : Opération/Autres

|    |   |        |
|----|---|--------|
| 8  | Déclencheur/Touche de mémorisation d'exposition | p. 263 |
| 9  | Changer fonctions touche SET                    | p. 264 |
| 10 | Fonction bouton flash                           |        |
| 11 | Etat LCD lors de l'allumage                     |        |

|            |
|------------|
| ○          |
| ○ (Sauf 3) |
| ○          |
| ○          |



- Les fonctions personnalisées ne peuvent pas être réglées pendant l'enregistrement vidéo. (Les réglages déjà configurés seront désactivés.)
- La fonction personnalisée grisée est inopérante pendant la prise de vue avec Visée par l'écran (VÉ). (Les réglages déjà configurés seront désactivés.)

## MENU Paramètres des fonctions personnalisées ☆

Les fonctions personnalisées sont organisées en quatre groupes d'après leur type de fonction : C.Fn I : Exposition, C.Fn II : Image, C.Fn III : Autofocus/Cadence, C.Fn IV : Opération/Autres.

### C.Fn I : Exposition

#### C.Fn-1 Paliers de réglage d'expo.

0 : Palier 1/3

1 : Palier 1/2

Définit des paliers d'une demie valeur pour la vitesse d'obturation, l'ouverture, la correction d'exposition, le bracketing d'exposition auto (AEB), la correction d'exposition au flash, etc. Ce qui vous permet de contrôler l'exposition par paliers plus espacés que par paliers d'un tiers de valeur.

 Avec le réglage 1, le niveau d'exposition apparaît dans le viseur et sur l'écran LCD comme présenté ci-dessous.



#### C.Fn-2 Extension sensibilité ISO

0 : Désactivée

1 : Activée

Une fois la sensibilité ISO réglée, vous êtes en mesure de régler « H » (équivalent à 12800 ISO). Notez que si [C.Fn-6 : Priorité hautes lumières] est réglé sur [1 : Activée], « H » n'est pas réglable.

## C.Fn-3 Vitesse synchro en mode Av

Vous pouvez régler la vitesse de synchronisation du flash pour la photographie au flash dans le mode d'exposition automatique avec priorité à l'ouverture (**Av**).

### 0 : Auto

La vitesse de synchronisation du flash se réglera automatiquement entre 1/200e de seconde et 30 secondes pour convenir à la luminosité de la scène. Avec un flash Speedlite externe, la synchronisation à grande vitesse est également possible.

### 1 : 1/200-1/60 sec. auto

Empêche le réglage d'une vitesse de synchronisation lente dans des conditions de faible éclairage. Ce réglage est utile pour éviter le flou du sujet et le flou de bougé. Néanmoins, même si l'exposition du sujet avec le flash sera correcte, l'arrière-plan peut paraître sombre.

### 2 : 1/200 sec. (fixe)

La vitesse de synchronisation du flash est fixée à 1/200e de seconde. Ceci évite plus efficacement le flou de sujet et le flou de bougé qu'avec [1/200-1/60sec. auto]. Cependant, sous un faible éclairage, l'arrière-plan du sujet paraîtra plus sombre qu'avec [1/200-1/60sec. auto].



Avec le réglage 1 ou 2, la synchronisation à grande vitesse ne peut pas être utilisée avec un flash Speedlite externe.

## C.Fn II : Image

### C.Fn-4 Réduction du bruit pour les expositions longues

#### 0 : Désactivée

#### 1 : Auto

La réduction du bruit s'effectue automatiquement pour les expositions d'une seconde ou plus si un bruit typique des longues expositions est détecté. Ce réglage [**Auto**] est effectif dans la plupart des cas.

#### 2 : Activée

La réduction du bruit s'effectue pour toutes les expositions d'une seconde ou plus. Le réglage [**2 : Activée**] peut se révéler efficace pour le bruit impossible à détecter ou à réduire avec le réglage [**1 : Auto**].

- Avec les réglages 1 et 2, une fois la photo prise, le processus de réduction du bruit peut durer aussi longtemps que l'exposition. Il n'est pas possible de prendre une autre photo tant que le processus de réduction du bruit n'est pas terminé.
- Avec une sensibilité ISO égale ou supérieure à 1600, le bruit peut être plus prononcé avec le réglage 2 qu'avec le réglage 0 ou 1.
- Avec le réglage 1 ou 2, si vous photographiez en longue exposition avec l'image de Visée par l'écran affichée, « **BUSY** » apparaît pendant le processus de réduction du bruit. L'image de Visée par l'écran n'apparaît pas tant que la réduction du bruit n'est pas terminée. (Vous ne pouvez pas prendre d'autres photos.)

## C.Fn-5 Réduction du bruit pour les sensibilités ISO élevées

Réduit le bruit généré sur l'image. Bien que la réduction du bruit soit appliquée à toutes les sensibilités ISO, elle se révèle particulièrement efficace à des sensibilités ISO élevées. À des sensibilités ISO minimales, le bruit dans les portions plus sombres de l'image (zones d'ombre) est davantage réduit. Modifiez le réglage selon le niveau du bruit.

**0 : Standard**

**2 : Importante**

**1 : Faible**

**3 : Désactivée**



- Avec le réglage 2, la rafale maximum pendant la prise de vue en rafale diminue considérablement. Par ailleurs, la vitesse de la prise de vue en rafale peut être plus lente.
- Si vous visionnez une image **RAW** ou **RAW+L** sur l'appareil photo ou si vous imprimez directement une image, l'effet de la réduction du bruit en ISO élevée risque d'être minime. Vous pouvez vérifier l'effet de la réduction du bruit ou imprimer les images dont le bruit a été réduit avec Digital Photo Professional (logiciel EOS, p. 319).

## C.Fn-6 Priorité hautes lumières

**0 : Désactivée**

**1 : Activée**

Améliore le détail des hautes lumières. La plage dynamique s'étend du gris standard de 18 % aux hautes lumières. La gradation entre les gris et les hautes lumières s'adoucit.



- Avec le réglage 1, l'Auto Lighting Optimizer (Correction auto de luminosité) (p. 119) est automatiquement réglée sur **[Désactivée]** et le réglage ne peut être modifié.
- Avec le réglage 1, le bruit (image granuleuse, effet de bande, etc.) peut être légèrement plus prononcé qu'avec le réglage 0.



Avec le réglage 1, la plage réglable de sensibilité ISO est de 200 à 6400. Par ailleurs, l'icône **<D+>** s'affichera sur l'écran LCD et dans le viseur lorsque la priorité hautes lumières est activée.

## C.Fn III : Autofocus/Cadence

### C.Fn-7 Faisceau d'assistance AF

Active ou désactive le faisceau d'assistance autofocus du flash intégré ou du flash Speedlite externe dédié EOS.

#### 0 : **Activé**

Le faisceau d'assistance autofocus est émis au besoin.

#### 1 : **Désactivé**

Le faisceau d'assistance autofocus n'est pas émis. Ceci empêche le faisceau d'assistance autofocus de gêner les autres.

#### 2 : **Uniquement par flash ext.**

Si un flash Speedlite externe est fixé sur l'appareil photo, il émettra un faisceau d'assistance autofocus au besoin. Le flash intégré au boîtier de l'appareil photo n'émettra pas le faisceau d'assistance autofocus.

#### 3 : **Faisceau assistance AF IR**

Lorsqu'un flash Speedlite externe est fixé à l'appareil, seul un faisceau d'assistance autofocus avec infrarouge est émis. Ceci afin d'empêcher un flash Speedlite utilisant une série de flashes intermittents (comme le flash intégré) d'émettre le faisceau d'assistance autofocus.

Avec un flash Speedlite de la série EX pourvu d'une lampe LED, celle-ci ne s'allumera pas automatiquement pour l'assistance autofocus.



Si la fonction personnalisée [**Faisceau d'assistance AF**] d'un flash Speedlite externe est réglée sur [**Désactivé**], le flash Speedlite n'émettra pas de faisceau d'assistance autofocus même si C.Fn-7 de l'appareil photo est réglé sur 0, 2 ou 3.

## C.Fn IV : Opération/Autres

### C.Fn-8 Déclencheur/Touche de mémorisation d'exposition

#### 0 : Autofocus/Verrouillage AE

#### 1 : Verrouillage AE/Autofocus

Cette fonction est pratique si vous voulez effectuer la mise au point et la mesure séparément. Appuyez sur la touche <✳> pour procéder à la mise au point automatique, puis enfoncez le déclencheur à mi-course pour appliquer la mémorisation d'exposition.

#### 2 : AF/Verr.AF, pas de verr. AE

Avec le fonctionnement de l'autofocus AI Servo, la touche <✳> vous permet de suspendre momentanément l'autofocus. Cela évite tout décalage de l'autofocus si un objet vient s'interposer entre l'appareil et le sujet. L'exposition est réglée au moment où la photo est prise.

#### 3 : AE/AF, pas de verr. AE

Ce réglage est pratique pour les sujets qui ne cessent de bouger et de s'arrêter à plusieurs reprises. Pendant l'autofocus AI Servo, vous pouvez appuyer sur la touche <✳> pour activer ou débrayer le fonctionnement de l'autofocus AI Servo. L'exposition est réglée au moment où la photo est prise. Ainsi, la mise au point et l'exposition optimum sont toujours obtenues car vous attendez le moment décisif.



#### Pendant la prise de vue avec Visée par l'écran

- Avec l'option 1 ou 3, appuyez sur la touche <✳> pour l'autofocus One-Shot.
- Avec l'option 2, enfoncez le déclencheur à mi-course pour l'autofocus One-Shot.

## C.Fn-9 Changer fonctions touche SET

Vous pouvez attribuer une fonction fréquemment utilisée à <SET>. Lorsque l'appareil photo est prêt à photographier, l'écran de réglage de la fonction correspondante s'affiche si vous appuyez sur la touche <SET>.

**0 : Normal (désactivé)**

**1 : Qualité d'image**

L'écran de réglage de la qualité d'image apparaît. Sélectionnez la qualité d'enregistrement des images désirée, puis appuyez sur <SET>.

**2 : Correction exposition au flash**

L'écran de réglage de la correction d'exposition au flash apparaît. Réglez la valeur de correction d'exposition au flash, puis appuyez sur <SET>.

**3 : Écran LCD On/Off**

Attribue la même fonction que la touche <DISP.>.

**4 : Contrôle profondeur champ**

L'objectif sera diaphragmé à l'ouverture définie et vous pourrez consulter la profondeur de champ (plage de mise au point acceptable) dans le viseur ou sur l'image de Visée par l'écran.

## C.Fn-10 Fonction bouton flash

**0 : Sortir le flash intégré**

**1 : Sensibilité ISO**

L'écran de réglage de la sensibilité ISO apparaît. Appuyez sur les touches <◀> <▶> ou tournez la molette  pour modifier la sensibilité ISO.

Vous pouvez également vous reporter au viseur pour régler la sensibilité ISO.

## C.Fn-11 Etat LCD lors de l'allumage

**0 : Affichage activé**

Lorsque le commutateur d'alimentation est allumé, les réglages de prise de vue s'affichent (p. 52).

**1 : Etat affichage précédent**

Si vous avez appuyé sur la touche <DISP.> et mis l'appareil photo hors tension alors que l'écran LCD était éteint, les réglages de prise de vue ne s'afficheront pas lorsque vous rallumerez l'appareil photo, ceci afin d'économiser la batterie. Les écrans du menu et la lecture des images s'affichent toujours lorsque vous les utilisez.

Si vous appuyez sur la touche <DISP.> pour afficher les réglages de prise de vue, puis éteignez l'appareil photo, les réglages de prise de vue s'afficheront lorsque vous rallumerez l'appareil photo.



## MENU Enregistrement de Mon menu ☆

Dans l'onglet Mon menu, vous pouvez enregistrer jusqu'à 6 options de menu et fonctions personnalisées dont vous modifiez fréquemment les réglages.



### 1 Sélectionnez [Réglages de Mon menu].

- Dans l'onglet [★], sélectionnez [Réglages de Mon menu], puis appuyez sur <SET>.

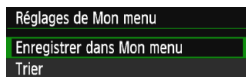

### 2 Sélectionnez [Enregistrer dans Mon menu].

- Sélectionnez [Enregistrer dans Mon menu], puis appuyez sur <SET>.

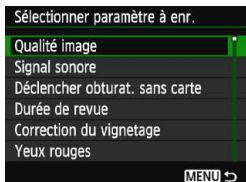

### 3 Enregistrez les éléments souhaités.

- Sélectionnez l'élément, puis appuyez sur <SET>.
- Dans la boîte de dialogue de confirmation, sélectionnez [OK] et appuyez sur <SET> pour enregistrer l'élément.
- Vous pouvez enregistrer jusqu'à 6 éléments.
- Appuyez sur la touche <MENU> pour revenir à l'écran de l'étape 2.

## Réglages de Mon menu

### • Trier

Vous pouvez modifier l'ordre des éléments enregistrés dans Mon menu. Sélectionnez [Trier], puis l'élément dont vous souhaitez modifier l'ordre. Appuyez ensuite sur <SET>. Avec [◆] affiché, appuyez sur les touches <▲> <▼> pour modifier l'ordre, puis appuyez sur <SET>.

### • Effacer paramètre/paramètres et Effacer tous paramètres

Vous pouvez effacer n'importe quel élément enregistré. [Effacer paramètre/paramètres] efface un élément à la fois tandis que [Effacer tous paramètres] efface tous les éléments enregistrés.

### • Aff. depuis Mon menu

Lorsque [Activé] est sélectionné, l'onglet [★] apparaît en premier lorsque vous affichez l'écran du menu.



# 12

## Référence

Ce chapitre fournit des informations de référence sur les fonctions de l'appareil photo, ses accessoires et autres.



### Logo de certification

Sous l'onglet [**3**], si vous sélectionnez [**Afficher logo certification**] et appuyez sur <ⒸET>, certains des logos des certifications de l'appareil photo apparaissent. Vous trouverez d'autres logos de certification dans ce mode d'emploi, sur le boîtier de l'appareil photo et sur son emballage.

## Utilisation d'une prise secteur

Avec le kit adaptateur secteur ACK-E10 (vendu séparément), vous pouvez alimenter l'appareil photo sur une prise secteur et vous n'aurez plus à vous préoccuper du niveau de la batterie.

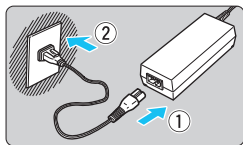

### 1 Branchez le cordon d'alimentation.

- Branchez le cordon d'alimentation comme illustré.
- Lorsque vous n'utilisez plus l'appareil photo, retirez la fiche du cordon d'alimentation de la prise secteur.

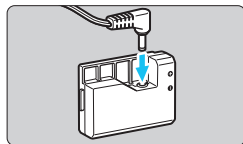

### 2 Branchez l'adaptateur secteur.

- Branchez la fiche du cordon CC à l'adaptateur secteur.

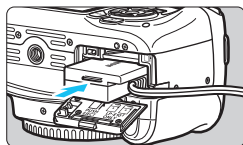

### 3 Insérez l'adaptateur secteur.

- Ouvrez le couvercle et insérez l'adaptateur secteur jusqu'au déclic.

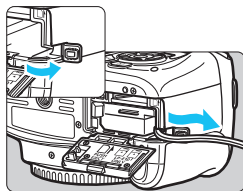

### 4 Insérez le cordon CC.

- Ouvrez le couvercle pour prise du cordon CC et placez le cordon comme illustré.
- Fermez le couvercle.

**!** Abstenez-vous de brancher ou de débrancher le cordon d'alimentation alors que le commutateur d'alimentation de l'appareil photo est positionné sur <ON>.

## Utilisation de la télécommande

La télécommande RS-60E3 (vendue séparément) est livrée avec un cordon d'environ 60 cm/2,0 pieds. Lorsqu'elle est branchée sur le récepteur de télécommande de l'appareil photo, vous pouvez l'enfoncer à mi-course ou à fond, tout comme le déclencheur.

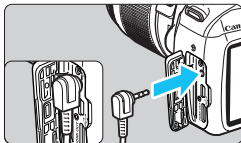

Il n'est pas possible d'utiliser la télécommande RC-6, RC-1 et RC-5 (toutes vendues séparément) avec cet appareil photo.

## Utilisation du volet d'oculaire

Lorsque vous utilisez le retardateur, la pose longue ou la télécommande et ne regardez pas dans le viseur, un rayon de lumière parasite pénétrant le viseur peut rendre l'image plus sombre. Pour éviter ce genre de problème, utilisez le volet d'oculaire (p. 29) fixé sur la courroie de l'appareil photo.

**Il n'est pas nécessaire de fixer le volet d'oculaire pendant la prise de vue avec Visée par l'écran et l'enregistrement vidéo.**

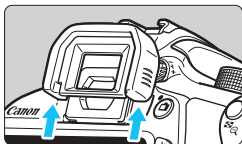

### 1 Retirez l'ocillon.

- Poussez la partie inférieure de l'ocillon pour le retirer.

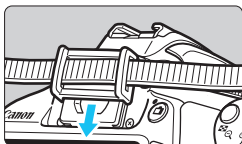

### 2 Fixez le volet d'oculaire.

- Faites glisser le volet d'oculaire vers le bas dans la rainure pour le fixer.
- Après avoir pris la photo, retirez le volet d'oculaire et fixez l'ocillon en le faisant glisser dans la rainure de l'oculaire.

# Flashes Speedlite externes



## Flashes Speedlite de la série EX dédiés EOS

Fonctionne pratiquement comme un flash intégré pour une utilisation facile.

Lorsqu'un flash Speedlite de la série EX (vendu séparément) est fixé à l'appareil photo, le contrôle du flash automatique se fait pratiquement entièrement sur l'appareil photo. Autrement dit, un flash externe puissant prend la relève du flash intégré.

**Pour de plus amples détails, reportez-vous au mode d'emploi du flash Speedlite de la série EX.** Cet appareil est un appareil photo de type A pouvant utiliser toutes les fonctions des flashes Speedlite de la série EX.



- Seuls **[Corr expo flash]** et **[Mesure E-TTL II]** sont réglables dans **[Réglage fonct. flash externe]** avec un flash Speedlite de la série EX non compatible avec les réglages de fonction du flash (p. 195). (**[Synchro]** peut également être réglé avec certains flashes Speedlite de la série EX.)
- Si vous réglez la correction d'exposition au flash avec le flash Speedlite externe, l'icône de correction d'exposition au flash affichée sur l'écran LCD de l'appareil photo passe de  à .
- Si dans la fonction personnalisée du flash Speedlite externe, le mode mesure de portée de flash est réglé sur flash automatique TTL, le flash ne peut être émis qu'à pleine puissance.

## Flashes Speedlite Canon autres que ceux de la série EX

- Avec un flash Speedlite de la série EZ/E/EG/ML/TL réglé en mode de flash automatique TTL ou A-TTL, le flash ne peut être émis qu'à pleine puissance.  
Réglez le mode de prise de vue de l'appareil photo sur <M> (exposition manuelle) ou <Av> (priorité à l'ouverture) et réglez l'ouverture avant la prise de vue.
- Lorsque vous utilisez un flash Speedlite offrant un mode flash manuel, prenez la photo dans ce mode.

## Utilisation de flashes autres que Canon

### Vitesse de synchronisation

L'appareil peut se synchroniser à une vitesse de 1/200 sec. ou inférieure avec les flashes compacts autres que Canon. Utilisez une vitesse de synchronisation plus lente que 1/200 sec.

Avant l'utilisation, testez le flash pour vous assurer qu'il se synchronise correctement avec l'appareil photo.



- Si l'appareil est utilisé avec un flash ou un accessoire de flash dédié d'une autre marque, l'appareil risque de ne pas fonctionner correctement.
- Ne fixez pas un flash à haute tension sur la griffe porte flash de l'appareil. Il pourrait ne pas se déclencher.

## Utilisation des cartes Eye-Fi

Avec une carte Eye-Fi (en vente dans le commerce) déjà configurée, vous pouvez transférer automatiquement les images capturées sur un ordinateur ou les télécharger vers un service en ligne via un réseau local (LAN) sans fil. Le transfert d'images fait partie des fonctions de la carte Eye-Fi. Pour savoir comment configurer et utiliser la carte Eye-Fi ou résoudre tout problème de transfert d'images, consultez le mode d'emploi de la carte Eye-Fi ou adressez-vous à son fabricant.

**⚠ La compatibilité de cet appareil photo avec les fonctions des cartes Eye-Fi (y compris le transfert sans fil) n'est pas garantie. En cas de problème avec une carte Eye-Fi, veuillez contacter son fabricant. Notez également que dans de nombreux pays ou régions, l'utilisation de cartes Eye-Fi requiert un agrément. Sans agrément, l'usage de ces cartes n'est pas autorisé. En cas d'incertitude quant à l'agrément des cartes dans votre région, veuillez consulter le fabricant de la carte.**

### 1 Insérez une carte Eye-Fi (p. 32).



### 2 Sélectionnez [Paramètres Eye-Fi].

- Dans l'onglet [ 1], sélectionnez [Paramètres Eye-Fi], puis appuyez sur <SET>.
- Ce menu s'affiche uniquement lorsqu'une carte Eye-Fi est insérée dans l'appareil photo.

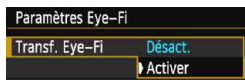

### 3 Activez la transmission Eye-Fi.

- Sélectionnez [Transf. Eye-Fi], puis appuyez sur <SET>.
- Sélectionnez [Activer], puis appuyez sur <SET>.
- Si vous réglez [Désact.], la transmission automatique n'aura pas lieu même avec une carte Eye-Fi insérée (icône du statut de transmission ).

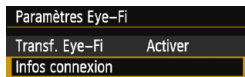

### 4 Affichez les informations de connexion.

- Sélectionnez [Infos connexion], puis appuyez sur <SET>.



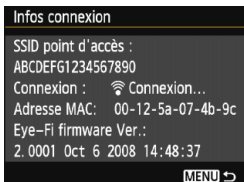

## 5 Vérifiez [SSID point d'accès :].

- Vérifiez qu'un point d'accès est affiché pour [SSID point d'accès :].
- Vous pouvez également vérifier l'adresse MAC et la version de firmware de la carte Eye-Fi.
- Appuyez trois fois sur la touche <MENU> pour quitter le menu.



Icône du statut de transmission

- (gris) **Non connecté** : Aucune connexion au point d'accès.
- (clignotant) **Connexion...** : Connexion au point d'accès en cours.
- (affiché) **Connecté** : Connexion au point d'accès établie.
- (1) **Transfert...** : Transfert des images au point d'accès en cours.

## 6 Prenez la photo.

- L'image est transférée et l'icône < > passe du gris (non connecté) à l'une des icônes ci-dessous.
- Pour les images transférées, est affiché dans l'affichage des informations de prise de vue (p. 229).

## Précautions lors de l'utilisation des cartes Eye-Fi

- Si « » s'affiche, une erreur s'est produite pendant la récupération des informations sur la carte. Placez le commutateur d'alimentation de l'appareil photo sur OFF, puis sur ON.
- Même avec [**1** : **Transf. Eye-Fi**] réglé sur [**Désact.**], un signal peut toujours être transmis. Dans les hôpitaux, les aéroports et autres endroits où les transmissions sans fil sont interdites, retirez la carte Eye-Fi de l'appareil photo.
- Si le transfert d'images ne fonctionne pas, vérifiez la carte Eye-Fi et les réglages de l'ordinateur. Pour en savoir plus, reportez-vous au mode d'emploi de la carte.
- Selon les conditions de connexion du réseau local (LAN) sans fil, le transfert d'images peut prendre plus longtemps ou peut être interrompu.
- La carte Eye-Fi peut chauffer suite à la transmission.
- La capacité de la batterie s'utilise plus vite.
- Pendant le transfert d'images, l'arrêt auto n'entre pas en vigueur.
- Si vous insérez une carte LAN sans fil autre qu'une carte Eye-Fi, [**1** : **Paramètres Eye-Fi**] n'apparaît pas dans le menu. Par ailleurs, l'icône du statut de transmission < > n'apparaît pas sur l'écran LCD.

# Tableau de disponibilité des fonctions selon le mode de prise de vue

● : Réglage automatique ○ : Sélectionnable par l'utilisateur □ : Non sélectionnable/Désactivé

| Molette de sélection des modes                          |                                   | Zone élémentaire |   |    |   |    |   |    | Zone de création |    |    |   | ☰                     |                 |
|---|-----------------------------------|------------------|---|----|---|----|---|----|------------------|----|----|---|-----------------------|-----------------|
|   |                                   | Ⓐ <sup>+</sup>   | Ⓜ | CA | Ⓜ | Ⓜ  | Ⓜ | Ⓜ  | P                | Tv | Av | M | ☰                     | 📷 <sup>*1</sup> |
| Tous les réglages de qualité d'image sélectionnables    |                                   | ○                | ○ | ○  | ○ | ○  | ○ | ○  | ○                | ○  | ○  | ○ | ○                     | ○               |
| Sensibilité ISO   | Réglée automatiquement / ISO auto | ●                | ● | ●  | ● | ●  | ● | ●  | ○                | ○  | ○  | ○ | ○                     | ○               |
|   | Manuelle                          |                  |   |    |   |    |   |    | ○                | ○  | ○  | ○ | ○                     | ○ <sup>*2</sup> |
|   | Maximum pour Auto                 |                  |   |    |   |    |   |    | ○                | ○  | ○  | ○ |                       |                 |
| Style d'image   | Réglé automatiquement / Auto      | ●                | ● | ●  | ● | ●  | ● | ●  | ○                | ○  | ○  | ○ | ○                     | ○               |
|   | Sélection manuelle                |                  |   |    |   |    |   |    | ○                | ○  | ○  | ○ |                       | ○               |
| Prise de vue selon l'atmosphère                         |                                   |                  |   | ○  | ○ | ○  | ○ | ○  |                  |    |    |   |                       |                 |
| Prise de vue selon lumière/scène                        |                                   |                  |   |    | ○ | ○  | ○ | ○  |                  |    |    |   |                       |                 |
| Rendre flou/net l'arrière-plan                          |                                   |                  |   | ○  |   |    |   |    |                  |    |    |   |                       |                 |
| Balance des blancs                                      | Auto                              | ●                | ● | ●  | ● | ●  | ● | ●  | ○                | ○  | ○  | ○ | ○                     | ○               |
|   | Préréglage                        |                  |   |    |   |    |   |    | ○                | ○  | ○  | ○ | ○                     | ○               |
|   | Personnalisée                     |                  |   |    |   |    |   |    | ○                | ○  | ○  | ○ | ○                     | ○               |
|   | Correction/Bracketing             |                  |   |    |   |    |   |    | P                | ○  | ○  | ○ |                       |                 |
| Auto Lighting Optimizer (Correction auto de luminosité) |                                   | ●                | ● | ●  | ● | ●  | ● | ●  | ○                | ○  | ○  | ○ | ○                     | ○               |
| Correction du vignetage                                 |                                   | ○                | ○ | ○  | ○ | ○  | ○ | ○  | ○                | ○  | ○  | ○ | ○                     | ○               |
| Réduct. bruit expo. longue                              |                                   |                  |   |    |   |    |   |    | ○                | ○  | ○  | ○ |                       |                 |
| Réduct. bruit en ISO élevée                             |                                   | ●                | ● | ●  | ● | ●  | ● | ●  | ○                | ○  | ○  | ○ |                       |                 |
| Priorité hautes lumières                                |                                   |                  |   |    |   |    |   |    | ○                | ○  | ○  | ○ | ○                     | ○               |
| Espace couleur  | sRGB                              | ●                | ● | ●  | ● | ●  | ● | ●  | ○                | ○  | ○  | ○ |                       |                 |
|   | Adobe RVB                         |                  |   |    |   |    |   |    | ○                | ○  | ○  | ○ |                       |                 |
| Mise au point   | Autofocus One-Shot                |                  |   |    | ● | ●  | ● | ●  | ○                | ○  | ○  | ○ | AF □                  |                 |
|   | Autofocus AI Servo                |                  |   |    |   |    |   | ●  | ○                | ○  | ○  | ○ | AF ◡                  |                 |
|   | Autofocus AI Focus                | ●                | ● | ●  |   |    |   |    | ○                | ○  | ○  | ○ | AFQuick <sup>*3</sup> |                 |
|   | Sélection du collimateur AF       | ●                | ● | ●  | ● | ●  | ● | ●  | ○                | ○  | ○  | ○ | AFQuick               |                 |
|   | Faisceau d'assistance AF          | ●                |   | ●  | ● | *4 | ● | *4 | ●                | ○  | ○  | ○ | ○                     |                 |
|   | Manuel (MF)                       | ○                | ○ | ○  | ○ | ○  | ○ | ○  | ○                | ○  | ○  | ○ | ○                     | ○               |

\*1 : L'icône 📷 indique la prise de photos pendant l'enregistrement vidéo.

\*2 : Réglable uniquement pour l'exposition manuelle.

\*3 : Si la fonction est utilisée pendant l'enregistrement vidéo, <AF □> sera sélectionné.

\*4 : Si la méthode AF est réglée sur <AFQuick> pendant la prise de vue avec Visée par l'écran, le flash Speedlite externe émettra le faisceau d'assistance autofocus si nécessaire.

Tableau de disponibilité des fonctions selon le mode de prise de vue

| Molette de sélection des modes      |   | Zone élémentaire |   |    |   |   |   |   | Zone de création |   |    |    | 📢               |   |
|-------------------------------------|---|------------------|---|----|---|---|---|---|------------------|---|----|----|-----------------|---|
|                                     |   | A <sup>+</sup>   | 📷 | CA | 👤 | 🏠 | 🌿 | 🔍 | 📷                | P | Tv | Av | M               | 📢 |
| Mode mesure                         | Mesure évaluative                             | ●                | ● | ●  | ● | ● | ● | ● | ○                | ○ | ○  | ○  |                 |   |
|                                     | Sélection du mode mesure                      |                  |   |    |   |   |   |   | ○                | ○ | ○  | ○  |                 |   |
| Exposition                          | Décalage de programme                         |                  |   |    |   |   |   |   | ○                |   |    |    |                 |   |
|                                     | Correction d'exposition                       |                  |   |    |   |   |   |   | ○                | ○ | ○  |    | ○ <sup>*6</sup> |   |
|                                     | Bracketing d'exposition auto (AEB)            |                  |   |    |   |   |   |   | ○                | ○ | ○  | ○  |                 |   |
|                                     | Mémorisation d'exposition                     |                  |   |    |   |   |   |   | ○                | ○ | ○  |    | ○ <sup>*6</sup> |   |
|                                     | Contrôle de profondeur de champ               |                  |   |    |   |   |   |   | ○(C.Fn-9-4)      |   |    |    |                 |   |
| Acquisition/retardateur             | Vue par vue                                   | ○                | ○ | ○  |   | ○ | ○ |   | ○                | ○ | ○  | ○  |                 | ● |
|                                     | Prise de vue en rafale                        |                  |   | ○  | ○ |   |   | ○ |                  | ○ | ○  | ○  | ○               |   |
|                                     | 📷 (10 sec.)                                   | ○                | ○ | ○  | ○ | ○ | ○ | ○ | ○                | ○ | ○  | ○  |                 |   |
|                                     | 📷 <sub>2</sub> (2 sec.)                       |                  |   |    |   |   |   |   | ○                | ○ | ○  | ○  |                 |   |
|                                     | 📷c (En rafale)                                | ○                | ○ | ○  | ○ | ○ | ○ | ○ | ○                | ○ | ○  | ○  |                 |   |
| Flash intégré                       | Déclenchement automatique                     | ●                |   | ○  | ● |   | ● |   |                  |   |    |    |                 |   |
|                                     | Flash activé (Le flash se déclenche toujours) |                  |   | ○  |   |   |   |   | ○                | ○ | ○  | ○  |                 |   |
|                                     | Flash désactivé                               |                  | ● | ○  |   | ● |   | ● |                  | ○ | ○  | ○  |                 | ● |
|                                     | Atténuation des yeux rouges                   | ○                |   | ○  | ○ |   | ○ |   | ○                | ○ | ○  | ○  |                 |   |
|                                     | Mémorisation d'exposition au flash            |                  |   |    |   |   |   |   |                  | ○ | ○  | ○  |                 |   |
|                                     | Correction d'exposition au flash              |                  |   |    |   |   |   |   |                  | ○ | ○  | ○  | ○               |   |
| Flash externe                       | Réglages des fonctions                        |                  |   |    |   |   |   |   |                  | ○ | ○  | ○  | ○               |   |
|                                     | Réglages des fonctions personnalisées         |                  |   |    |   |   |   |   |                  | ○ | ○  | ○  | ○               |   |
| Prise de vue avec Visée par l'écran |   | ○                | ○ | ○  | ○ | ○ | ○ | ○ | ○                | ○ | ○  | ○  |                 |   |
| Ratio d'aspect <sup>*5</sup>        |   |                  |   |    |   |   |   |   |                  | ○ | ○  | ○  | ○               |   |
| Contrôle rapide                     |   | ○                | ○ | ○  | ○ | ○ | ○ | ○ | ○                | ○ | ○  | ○  | ○               | ○ |
| Guide fonctions                     |   | ○                | ○ | ○  | ○ | ○ | ○ | ○ | ○                | ○ | ○  | ○  | ○               | ○ |

\*5 : Réglable uniquement pour la prise de vue avec Visée par l'écran.

\*6 : Réglable uniquement pour les expositions automatiques.

# Configuration du système

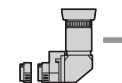
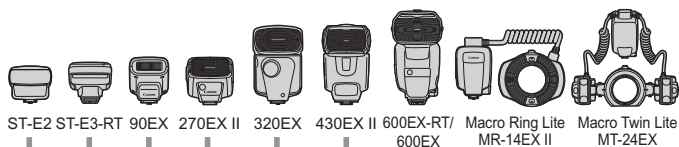

## Accessoires fournis



## Kit adaptateur secteur ACK-E10

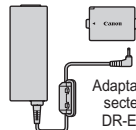

Adaptateur Secteur  
Compact CA-PS700

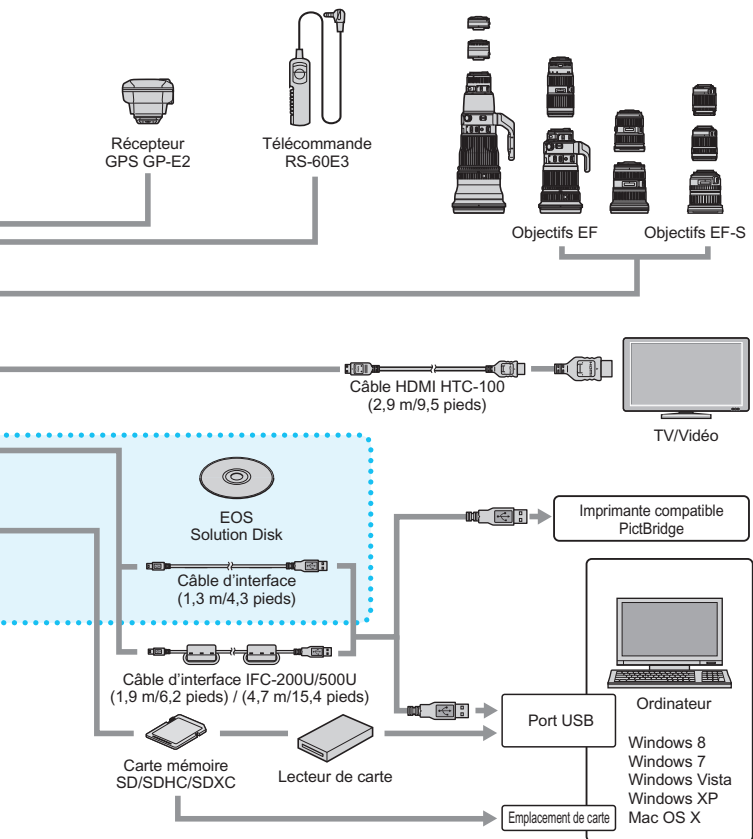

\* Lorsque vous utilisez le GP-E2 avec cet appareil photo, raccordez-le à l'appareil photo avec le câble accompagnant le GP-E2.

\* Toutes les longueurs de câble indiquées sont des valeurs approximatives.

## MENU Réglages des menus

### Prise de vue par le viseur et la prise de vue avec Visée par l'écran

#### 📷 Prise de vue 1 (Rouge)

Page

|                                  |  |     |
|----------------------------------|--|-----|
| Qualité d'image                  | L /  L /  M /  M /  S1 /  S1 /  S2 /  S3 /  RAW +  L /  RAW  | 84  |
| Signal sonore                    | Activé / Désactivé   | 180 |
| Déclencher obturateur sans carte | Activer / Désactiver   | 180 |
| Durée de revue des images        | Arrêt / 2 sec. / 4 sec. / 8 sec. / Maintien  | 180 |
| Correction du vignetage          | Activée / Désactivée   | 120 |
| Atténuation des yeux rouges      | Désactivé / Activé   | 102 |
| Contrôle du flash                | Déclenchement du flash / Réglage fonct. flash intégré / Réglage fonct. flash externe / Réglages C.Fn flash externe / Réinit C.Fn flash externe | 194 |

#### 📷 Prise de vue 2 (Rouge)

|   |  |     |
|---|--|-----|
| Correction d'exposition/AEB                             | Paliers d'1/3 ou d'1/2 valeur, ±5 valeurs (AEB : ±2 valeurs)                   | 114 |
| Auto Lighting Optimizer (Correction auto de luminosité) | Désactivée / Faible / Standard / Élevée  | 119 |
| Mode mesure   | Mesure évaluative / Mesure sélective / Mesure moyenne à prépondérance centrale | 111 |
| Balance des blancs personnalisée                        | Réglage manuel de la balance des blancs  | 127 |
| Écart/bracketing balance des blancs                     | Correction de la balance des blancs  | 129 |
|   | Réglage BKT : Bracketing de la balance des blancs                              | 130 |
| Espace couleur  | sRGB / Adobe RVB   | 131 |
| Style d'image   | Auto /  Standard /  Portrait /   | 91  |
|   | Paysage /  Neutre /  Fidèle /  | 122 |
|   | Monochrome /  Déf. ut. 1-3   | 125 |

Les options de menu grisées ne s'affichent pas dans les modes de la zone élémentaire.

**📷: Prise de vue 3 (Rouge)**

Page

|                                  |  |     |
|----------------------------------|--|-----|
| <b>Effacement des poussières</b> | Collecte les données permettant de supprimer les taches de poussière | 198 |
| <b>ISO auto</b>                  | Max. : 400 / Max. : 800 / Max. : 1600 /<br>Max. : 3200 / Max. : 6400 | 90  |

**📷: Prise de vue 4\* (Rouge)**

|  |   |     |
|--|---|-----|
| <b>Prise de vue avec Visée par l'écran</b> | Activée / Désactivée  | 135 |
| <b>Méthode AF</b>                          | FlexiZone - Single / Mode $\curvearrowright$ Direct / Mode rapide   | 142 |
| <b>Affichage quadrillage</b>               | Désactivé / Grille 1 $\# \#$ / Grille 2 $\# \# \#$                  | 139 |
| <b>Ratio d'aspect</b>                      | 3:2 / 4:3 / 16:9 / 1:1  | 140 |
| <b>Délai mesure</b>                        | 4 sec. / 8 sec. / 16 sec. / 30 sec. / 1 min. /<br>10 min. / 30 min. | 141 |

\* Dans les modes de la zone élémentaire, il apparaît comme l'onglet Prise de vue 2 [📷2].

**📷: Lecture 1 (Bleu)**



|                                     |   |     |
|-------------------------------------|---|-----|
| <b>Protéger les images</b>          | Sélectionner les images / Toutes les images du dossier / Déprotéger ttes im. du dossier / Toutes les images de la carte / Déprotéger ttes im. de la carte | 225 |
| <b>Faire pivoter image</b>          | Faire pivoter les images  | 207 |
| <b>Effacer images</b>               | Sélectionner et effacer images / Toutes les images du dossier / Toutes les images de la carte   | 227 |
| <b>Ordre d'impression</b>           | Spécifier les images à imprimer (DPOF)  | 249 |
| <b>Configuration du livre-photo</b> | Sélectionner les images / Toutes les images du dossier / Réinitialiser tout le dossier / Toutes les images de la carte / Réinitialiser toute la carte     | 253 |
| <b>Filtres créatifs</b>             | N&B granuleux / Flou artistique / Effet Fisheye / Effet Toy Camera (caméra jouet) / Effet miniature   | 234 |
| <b>Redimensionner</b>               | Réduire le nombre de pixels de l'image  | 237 |

**▶ Lecture 2 (Bleu)**

Page

|   |  |     |
|---|--|-----|
| <b>Affichage de l'histogramme</b>   | Luminosité / RVB   | 231 |
| <b>Saut image par</b>  | 1 image / 10 images / 100 images / Date / Dossier / Vidéos / Photos / Classement             | 205 |
| <b>Diaporama</b>  | Description de la lecture / Durée d'affichage / Répéter / Effet transition / Musique de fond | 218 |
| <b>Classement</b>   | [OFF] / [.] / [·] / [·] / [·] / [·] / [·]  | 208 |
| <b>Commande HDMI</b>  | Désactivée / Activée   | 223 |

**☛ Configuration 1 (Jaune)**

|                             |  |     |
|-----------------------------|--|-----|
| <b>Arrêt auto</b>           | 30 sec. / 1 min. / 2 min. / 4 min. / 8 min. / 15 min. / Désactiver   | 181 |
| <b>Rotation auto</b>        | Oui   / Oui  / Désactivée | 188 |
| <b>Formater la carte</b>    | Initialiser et effacer les données sur la carte  | 50  |
| <b>N° fichiers</b>          | Continue / Réinit. Auto / Réinit. Man.   | 184 |
| <b>Sélectionner dossier</b> | Créer et sélectionner un dossier   | 182 |
| <b>Couleur écran</b>        | Sélectionner les couleurs de l'écran des réglages de prise de vue  | 193 |
| <b>Paramètres Eye-Fi</b>    | Apparaît lorsqu'une carte Eye-Fi (en vente dans le commerce) a été insérée.  | 272 |

**☛ Configuration 2 (Jaune)**

|   |  |     |
|---|--|-----|
| <b>Luminosité LCD</b>   | Sept niveaux de luminosité disponibles   | 181 |
| <b>LCD M/A au déc</b>   | Via déclencheur / Via déc/DISP / Reste allumé  | 193 |
| <b>Date/Heure/Zone</b>  | Date (année, mois, jour) / Heure (heure, minutes, secondes) / Heure d'été / Fuseau horaire | 37  |
| <b>Langue</b>  | Sélectionner la langue d'interface   | 39  |
| <b>Nettoyage manuel</b>   | Nettoyer manuellement le capteur d'image   | 200 |
| <b>Guide fonctions</b>  | Activé / Désactivé   | 53  |
| <b>Réglages dispositif GPS</b>  | Réglages disponibles lorsque le récepteur GPS GP-E2 (vendu séparément) est fixé            | 281 |



### ☛ Configuration 3 (Jaune)

Page

|  |  |     |
|--|--|-----|
| <b>Afficher logo certification</b>     | Affiche certains des logos des certifications de l'appareil photo  | 267 |
| <b>Fonctions personnalisées (C.Fn)</b> | Personnaliser les fonctions de l'appareil photo à votre guise  | 256 |
| <b>Infos de copyright</b>              | Afficher infos copyright / Saisir nom de l'auteur / Saisir détails du copyright / Supprimer infos de copyright | 186 |
| <b>Réinitialiser configuration</b>     | Réinitialiser tous réglages / Réinitialiser toutes C.Fn  | 190 |
| <b>Version du firmware</b>             | Pour mettre à jour le firmware   | -   |

### ★ Mon menu (Vert)

|                             |   |     |
|-----------------------------|---|-----|
| <b>Réglages de Mon menu</b> | Enregistrer les options de menu et les fonctions personnalisées utilisées fréquemment | 265 |
|-----------------------------|---|-----|





### 📌 Précautions d'utilisation du récepteur GPS GP-E2 (vendu séparément)

- Vérifiez si votre pays ou région autorise l'utilisation du GPS et respectez les réglementations juridiques.
- Lorsque vous utilisez le GP-E2 avec l'appareil photo, raccordez-le à l'appareil photo avec le câble accompagnant le GP-E2. Si vous n'utilisez pas le câble fourni, les informations de géomarquage ne seront pas ajoutées à l'image lors de la prise de vue.
- Certaines fonctions du GP-E2 seront inopérantes avec cet appareil photo. Prenez en considération les points suivants :
  - Le sens de prise de vue n'est pas enregistré. (La boussole électronique ne peut pas être utilisée.)
  - Les informations de géomarquage peuvent être ajoutées à une vidéo au démarrage de la prise de vue. Toutefois, l'emplacement ne s'affichera pas sur Map Utility (Logiciel EOS). Vérifiez l'emplacement avec l'appareil photo.









## Enregistrement vidéo

### Vidéo 1 (Rouge)

Page









|  |  |     |
|--|--|-----|
| <b>Exposition vidéo</b>  | Auto / Manuelle  | 172 |
| <b>Méthode AF</b>  | FlexiZone - Single / Mode  Direct / Mode rapide | 172 |
| <b>Autofocus avec déclencheur pendant l'enregistrement vidéo</b><br> | Désactivé / Activé   | 172 |
| <b> Déclencheur/<br/>Touche verr. AE</b>                             | Autofocus/Verrouillage AE /<br>Verrouillage AE/Autofocus /<br>AF/Verr. AF, pas de verr. AE /<br>AE/AF, pas de verr. AE           | 173 |
| <b> Priorité hautes<br/>lumières</b>                                 | Désactivée / Activée   | 173 |

### Vidéo 2 (Rouge)











|   |   |     |
|---|---|-----|
| <b>Taille de l'enregistrement vidéo</b> | 1920x1080 (  /30 /  /25 /  /24) / 1280x720 (  /60 /  /50) / 640x480 (  /30 /  /25) | 164 |
| <b>Enregistrement du son</b>            | Enregistrement du son : Auto / Manuel / Désactivé   | 174 |
|   | Niveau d'enregistrement   |     |
|   | Filtre anti-vent : Désactivé / Activé   |     |
| <b>Délai mesure</b>                     | 4 sec. / 8 sec. / 16 sec. / 30 sec. / 1 min. / 10 min. / 30 min.  | 175 |
| <b>Affichage quadrillage</b>            | Désactivé / Grille 1  / Grille 2    | 175 |
| <b>Instantanés vidéo</b>                | Désactiver / Vidéo 2 sec. / Vidéo 4 sec. / Vidéo 8 sec.   | 166 |
| <b>Système vidéo</b>                    | Pour NTSC/Pour PAL  | 175 |

 Vidéo 3 (Rouge)

Page

|  |  |     |
|--|--|-----|
| <b>Correction d'exposition</b>                                 | Paliers d'1/3 de valeur, $\pm 5$ valeurs   | 176 |
| <b>Auto Lighting Optimizer (Correction auto de luminosité)</b> | Désactivée / Faible / Standard / Élevée  | 176 |
| <b>Balance des blancs personnalisée</b>                        | Réglage manuel de la balance des blancs  | 176 |
| <b>Style d'image</b>   |  Auto /  Standard /  Portrait /<br> Paysage /  Neutre /  Fidèle /<br> Monochrome /  Déf. ut. 1-3 | 176 |

**Menus pour le mode d'enregistrement vidéo**

- Les onglets [, ] et [] apparaissent uniquement en mode d'enregistrement vidéo.
- Les onglets [, , , [] et [] n'apparaissent pas.
- Les éléments de menu suivants n'apparaissent pas :
  - [] : Atténuation des yeux rouges, Contrôle du flash
  - [] : Couleur écran
  - [] : LCD M/A au déc, Nettoyage manuel

# Guide de dépannage

Si vous rencontrez un problème avec l'appareil photo, veuillez vous reporter d'abord au présent Guide de dépannage. Si le Guide de dépannage ne permet pas de résoudre le problème, contactez votre revendeur ou le Service Après-Vente Canon le plus proche.

## Problèmes d'alimentation

### La batterie ne se recharge pas.

- N'utilisez pas de batterie autre qu'une batterie Canon LP-E10 d'origine.

### Le voyant du chargeur de batterie clignote.

- Si le chargeur de batterie présente un problème, le circuit de protection arrête le chargement et le voyant du chargeur de batterie clignote en orange. Le cas échéant, débranchez la fiche du cordon d'alimentation du chargeur de batterie de la prise secteur et retirez la batterie. Fixez à nouveau la batterie au chargeur de batterie et patientez un instant avant de raccorder à nouveau le chargeur de batterie à la prise secteur.

### L'appareil photo ne fonctionne pas même lorsque le commutateur d'alimentation est positionné sur <ON>.

- Assurez-vous que la batterie est correctement insérée dans l'appareil photo (p. 32).
- Vérifiez que le couvercle de l'emplacement de la carte/du compartiment à batterie est fermé (p. 32).
- Rechargez la batterie (p. 30).
- Appuyez sur la touche <DISP.> (p. 52).

### Le voyant d'accès reste allumé ou clignote même lorsque le commutateur d'alimentation est positionné sur <OFF>.

- Si l'appareil photo est éteint au cours de l'enregistrement d'une image sur la carte, le voyant d'accès restera allumé ou continuera de clignoter pendant quelques secondes. Une fois l'enregistrement des images terminé, l'appareil s'éteint automatiquement.

## La batterie s'épuise rapidement.

- Utilisez une batterie complètement chargée (p. 30).
- Les performances de la batterie rechargeable se dégradent avec une utilisation répétée. Achetez-en une neuve.
- Le nombre de prises de vue possibles diminuera si vous effectuez les opérations suivantes :
  - Enfoncer le déclencheur à mi-course pendant une période prolongée.
  - Activer fréquemment l'autofocus sans prendre de photo.
  - Utiliser l'Image Stabilizer (Stabilisateur d'image) de l'objectif.
  - Utiliser fréquemment l'écran LCD.
  - Continuer la prise de vue avec Visée par l'écran ou l'enregistrement vidéo pendant une période prolongée.
  - Laisser la fonction de communication de la carte Eye-Fi activée.

## L'appareil s'éteint tout seul.

- La fonction d'arrêt auto est activée. Si vous ne souhaitez pas activer l'arrêt auto, placez [**1** : Arrêt auto] sur [Désactiver] (p. 181).
- Même si [**1** : Arrêt auto] est réglé sur [Désactiver], l'écran LCD s'éteindra toujours au bout de 30 minutes d'inactivité. (L'appareil photo n'est pas mis hors tension.) Appuyez sur la touche <DISP.> pour allumer l'écran LCD.

## Problèmes de prise de vue

### Impossible de monter l'objectif sur l'appareil.

- L'appareil photo ne peut pas être utilisé avec les objectifs EF-M (p. 40).

### Aucune image ne peut être prise ou enregistrée.

- Assurez-vous que la carte est correctement insérée (p. 32).
- Faites glisser le taquet de protection contre l'écriture de la carte sur la position écriture/effacement (p. 32).
- Si la carte est pleine, remplacez-la ou effacez les images inutiles pour faire de la place (p. 32, 227).
- Si vous tentez de faire la mise au point en mode autofocus One-Shot alors que le voyant de confirmation de mise au point <●> clignote dans le viseur, vous ne pourrez pas prendre de photo. Enfoncez à nouveau le déclencheur à mi-course pour refaire automatiquement la mise au point ou faites-la manuellement (p. 45, 97).

### Impossible d'utiliser la carte.

- Si un message d'erreur de carte s'affiche, voir page 34 ou 296.

### L'image est floue.

- Positionnez le sélecteur de mode de mise au point de l'objectif sur <AF> (p. 40).
- Pour éviter tout flou de bougé, enfoncez délicatement le déclencheur (p. 44, 45).
- Si l'objectif est doté d'un Image Stabilizer (Stabilisateur d'image), placez le commutateur IS sur <ON>.
- Sous un faible éclairage, la vitesse d'obturation peut devenir lente. Utilisez une vitesse d'obturation plus rapide (p. 104), réglez une sensibilité ISO plus élevée (p. 88), utilisez le flash (p. 101) ou encore un trépied.

### Je ne parviens pas à verrouiller la mise au point et à recadrer la vue.

- Réglez le fonctionnement de l'autofocus sur autofocus One-Shot. Le verrouillage de la mise au point n'est pas possible dans le mode autofocus AI Servo ou lorsque le servo est en vigueur dans le mode autofocus AI Focus (p. 93).

### Des bandes horizontales apparaissent, ou bien l'exposition ou la teinte couleur semble étrange.

- Des bandes horizontales (bruit) ou une exposition irrégulière peuvent être dues à une lumière fluo, des ampoules LED ou d'autres sources lumineuses pendant la prise de vue avec Visée par l'écran ou par le viseur. Par ailleurs, l'exposition ou la teinte couleur peut ne pas correspondre au résultat escompté. Une vitesse d'obturation lente peut résoudre le problème.

### L'exposition standard ne peut pas être obtenue ou l'exposition est irrégulière.

- Pendant la prise de vue par le viseur ou la prise de vue avec Visée par l'écran, si vous utilisez un objectif TS-E (à l'exception du TS-E17mm f/4L ou du TS-E24mm f/3.5L II) et décalez ou inclinez l'objectif ou utilisez un tube-allonge, il se peut que l'exposition standard ne soit pas obtenue ou que l'exposition soit irrégulière.

### La vitesse de la prise de vue en rafale est lente.

- La vitesse de la prise de vue en rafale peut diminuer selon le type d'objectif, la vitesse d'obturation, l'ouverture, les conditions du sujet, la luminosité, etc.

### La rafale maximum lors d'une prise de vue en rafale est inférieure.

- Dans [**F3 : Fonct. personnalisées(C.Fn)**], réglez [**5 : Réduct. bruit en ISO élevée**] sur [**0 : Standard**], [**1 : Faible**] ou [**3 : Désactivée**]. Si vous le réglez sur [**2 : Importante**], la rafale maximum pendant la prise de vue en rafale diminue considérablement (p. 261).
- Pendant le bracketing de la balance des blancs, la rafale maximum pour la prise de vue en rafale diminue (p. 130).
- Si vous photographiez quelque chose avec des détails fins (une pelouse, par exemple), la taille de fichier sera supérieure et la rafale maximum réelle pourra être inférieure aux chiffres indiqués en page 85.

### La sensibilité 100 ISO ne peut pas être sélectionnée.

- Dans [**F3 : Fonct. personnalisées(C.Fn)**], si [**6 : Priorité hautes lumières**] est réglé sur [**1 : Activée**], la sensibilité 100 ISO ne peut pas être sélectionnée. Avec [**0 : Désactivée**], la sensibilité 100 ISO est réglable (p. 261). Ceci s'applique également à l'enregistrement vidéo (p. 173).

### La sensibilité ISO [H] (équivalent à 12800 ISO) ne peut pas être réglée.

- Dans [**F3 : Fonct. personnalisées(C.Fn)**], si [**6 : Priorité hautes lumières**] est réglé sur [**1 : Activée**], la sensibilité ISO [H] (équivalent à 12800 ISO) ne peut pas être sélectionnée même lorsque [**2 : Extension sensibilité ISO**] est réglé sur [**1 : Activée**]. Si [**6 : Priorité hautes lumières**] est réglé sur [**0 : Désactivée**], il est possible de régler [H] (p. 261).

### L'Auto Lighting Optimizer (Correction auto de luminosité) ne peut pas être réglée.

- Dans [**F3 : Fonct. personnalisées(C.Fn)**], si [**6 : Priorité hautes lumières**] est réglé sur [**1 : Activée**], l'Auto Lighting Optimizer (Correction auto de luminosité) ne sera pas réglable. Si [**0 : Désactivée**] est sélectionné, il est possible de régler l'Auto Lighting Optimizer (Correction auto de luminosité) (p. 261).

### Même si je règle une correction de sous-exposition, l'image produite est claire.

- Réglez [**2 : Auto Lighting Optimizer/2 : Correction auto de luminosité**] sur [**Désactivée**]. Avec [**Standard**], [**Faible**] ou [**Élevée**] réglé, même si vous réglez une correction de sous-exposition ou une correction d'exposition au flash, l'image produite peut être claire (p. 119).

### Lorsque j'utilise le mode <Av> avec flash, la vitesse d'obturation est lente.

- Si vous photographiez de nuit avec un arrière-plan sombre, la vitesse d'obturation devient automatiquement plus lente (prise de vue avec synchronisation lente) pour permettre une exposition correcte du sujet et de l'arrière-plan. Pour empêcher une vitesse d'obturation lente, sous [**F3 : Fonct. personnalisées(C.Fn)**], réglez [**3 : Vitesse synchro en mode Av**] sur [**1 : 1/200-1/60sec. auto**] ou [**2 : 1/200sec. (fixe)**] (p. 259).



### Le flash intégré se soulève de lui-même.

- Dans les modes de prise de vue (<A+> <CA> <P> <M> <S>) dont le réglage par défaut est <A> (flash auto), le flash intégré se soulève automatiquement si nécessaire.

### Le flash intégré ne se déclenche pas.

- Si vous prenez des photos en rafale avec le flash intégré à de courts intervalles, il risque de cesser de se déclencher par mesure de protection.

### Le flash est toujours émis à pleine puissance.

- Si vous utilisez un flash autre qu'un flash Speedlite de la série EX, le flash est toujours déclenché à pleine puissance (p. 271).
- Sous [**1 : Contrôle du flash**], si [**Mode mesure flash**] pour [**Réglages C.Fn flash externe**] est réglé sur [**TTL**], le flash est toujours déclenché à pleine puissance (p. 197).

### Je ne parviens pas à régler la correction d'exposition au flash lorsque j'utilise un flash Speedlite externe.

- Si vous avez déjà réglé la correction d'exposition au flash avec le flash Speedlite externe, il est impossible de régler la correction d'exposition au flash sur l'appareil photo. Si la correction d'exposition au flash du flash Speedlite externe est désactivée (réglée sur 0), il est possible de régler la correction d'exposition au flash sur l'appareil photo.

### La synchronisation à grande vitesse ne peut pas être réglée en mode <Av>.

- Dans [**3 : Fonct. personnalisées(C.Fn)**], réglez [**3 : Vitesse synchro en mode Av**] sur [**0 : Auto**] (p. 259).



### L'appareil photo fait du bruit lorsque vous l'agitez.

- Le mécanisme de sortie du flash intégré bouge légèrement. Ceci est normal et n'est pas le signe d'un dysfonctionnement.

### Deux bruits de déclenchement sont émis pendant la prise de vue avec Visée par l'écran.

- Si vous utilisez le flash, deux bruits de déclenchement sont émis à chaque prise de vue (p. 135).

### Pendant la prise de vue avec Visée par l'écran et l'enregistrement vidéo, une icône blanche < > ou une icône rouge < > s'affiche.

- Cela indique que la température interne de l'appareil photo est élevée. Si l'icône blanche <  > s'affiche, la qualité d'image des photos peut se détériorer. Si l'icône rouge <  > s'affiche, cela indique que la prise de vue avec Visée par l'écran ou l'enregistrement vidéo sera bientôt automatiquement arrêté (p. 151, 177).

### L'enregistrement vidéo s'arrête de lui-même.

- Si la vitesse d'écriture de la carte est lente, l'enregistrement vidéo peut s'arrêter automatiquement. Utilisez une carte SD de classe 6 « CLASS  » ou une carte plus rapide. Pour connaître la vitesse de lecture/écriture de la carte, consultez le site Web du fabricant de la carte ou autre.
- L'enregistrement vidéo s'arrête automatiquement si la taille de fichier d'un clip vidéo atteint 4 Go ou si la longueur de l'enregistrement atteint 29 minutes 59 secondes.

### La sensibilité ISO ne peut pas être réglée pour l'enregistrement vidéo.

- Si [  1 : Expo. vidéo ] est réglé sur [Auto], la sensibilité ISO est automatiquement définie. Si [Manuelle] est réglé, vous pouvez régler manuellement la sensibilité ISO (p. 156).

### L'exposition change pendant l'enregistrement vidéo.

- Si vous modifiez la vitesse d'obturation ou l'ouverture pendant l'enregistrement vidéo, les variations de l'exposition pourront être enregistrées.
- Zoomer l'objectif pendant l'enregistrement vidéo peut provoquer des variations de l'exposition, que l'ouverture maximale de l'objectif change ou pas. Il s'ensuit que les variations de l'exposition peuvent être enregistrées.

### Le sujet paraît déformé pendant l'enregistrement vidéo.

- Si vous déplacez l'appareil photo vers la gauche ou la droite rapidement (panoramique grande vitesse) ou filmez un sujet en mouvement, il se peut que l'image paraisse déformée.

### L'image scintille ou des bandes horizontales apparaissent pendant l'enregistrement vidéo.

- Un scintillement, des bandes horizontales (bruit) ou une exposition irrégulière peuvent être dus à une lumière fluo, des ampoules LED ou d'autres sources lumineuses pendant l'enregistrement vidéo. Par ailleurs, les changements dans l'exposition (luminosité) ou la teinte couleur peuvent être enregistrés. Avec l'exposition manuelle, une vitesse d'obturation lente peut résoudre le problème.

## Problèmes d'affichage

### L'écran de menu affiche moins d'onglets et d'options.

- Certains onglets et options de menu ne s'affichent pas dans les modes de la zone élémentaire et le mode d'enregistrement vidéo. Réglez le mode de prise de vue sur un mode Zone de création (p. 48).

### Le premier caractère du nom de fichier est un caractère de soulignement (« \_ »).

- Réglez l'espace couleur sur sRVB. Si vous avez réglé Adobe RVB, le premier caractère est un caractère de soulignement (p. 131).

### **Le nom de fichier commence par « MVI\_ ».**

- Il s'agit d'un fichier vidéo (p. 185).

### **La numérotation des fichiers ne démarre pas de 0001.**

- Si la carte contient déjà des images enregistrées, la numérotation des images peut ne pas commencer à partir de 0001 (p. 184).

### **L'affichage de la date et de l'heure de prise de vue est incorrect.**

- Assurez-vous que la date et l'heure correctes ont été réglées (p. 37).
- Vérifiez le fuseau horaire et l'heure d'été (p. 37).

### **La date et l'heure ne sont pas sur la photo.**

- La date et l'heure de prise de vue n'apparaissent pas sur la photo. La date et l'heure sont enregistrées dans les données d'image en tant qu'informations de prise de vue. Lors de l'impression, vous pouvez imprimer la date et l'heure sur la photo en utilisant la date et l'heure enregistrées dans les informations de prise de vue. (p. 245).

### **[###] apparaît.**

- Si un nombre d'images supérieur à celui que l'appareil photo peut afficher est enregistré sur la carte, [###] s'affiche (p. 209).

### **L'image affichée sur l'écran LCD n'est pas claire.**

- Si l'écran LCD est sale, utilisez un chiffon doux pour le nettoyer.
- L'affichage de l'écran LCD peut sembler lent ou sombre à basse ou haute température. Il redevient normal à température ambiante.

### **[Paramètres Eye-Fi] n'apparaît pas.**

- **[Paramètres Eye-Fi]** apparaît uniquement lorsqu'une carte Eye-Fi est insérée dans l'appareil photo. Si le taquet de protection contre l'écriture de la carte Eye-Fi est réglé sur la position LOCK (verrouillé), vous ne serez pas en mesure de vérifier le statut de connexion de la carte ou de désactiver la transmission Eye-Fi (p. 272).

## Problèmes de lecture

### Une portion de l'image clignote en noir.

- Il s'agit de l'alerte de surexposition (p. 231). Les zones surexposées présentant une perte de détail dans les hautes lumières clignent.

### Impossible d'effacer l'image.

- Si l'image est protégée, elle ne peut pas être effacée (p. 225).

### La vidéo ne peut pas être lue.

- Les vidéos éditées sur un ordinateur au moyen du logiciel ImageBrowser EX (p. 319) ou d'autres logiciels EOS ne peuvent pas être lues sur l'appareil photo. Toutefois, les albums d'instantanés vidéo édités avec EOS Video Snapshot Task (p. 171) peuvent être lus sur l'appareil photo.

### À la lecture de la vidéo, le bruit de fonctionnement de l'appareil est perceptible.

- Si vous utilisez les molettes ou l'objectif de l'appareil photo pendant l'enregistrement vidéo, leur bruit de fonctionnement est également enregistré.

### La vidéo comporte des passages figés.

- Pendant l'enregistrement vidéo avec exposition automatique, en cas de changement radical du niveau de l'exposition, l'enregistrement s'arrête momentanément jusqu'à ce que la luminosité se stabilise. Le cas échéant, enregistrez les vidéos avec l'exposition manuelle (p. 156).

### Je ne parviens pas à connecter l'appareil photo à mon téléviseur.

- Un câble HDMI (vendu séparément) est nécessaire pour raccorder l'appareil photo à un téléviseur. L'utilisation du câble HDMI HTC-100 (vendu séparément) est recommandée (p. 222).
- Vérifiez également que votre téléviseur est pourvu d'une borne d'entrée HDMI. Si le téléviseur n'est pas pourvu d'une borne d'entrée HDMI, mais uniquement d'une prise d'entrée A/V, il est impossible de connecter l'appareil photo.

### **Aucune image ne s'affiche sur l'écran du téléviseur.**

- Assurez-vous que la fiche du câble HDMI est insérée à fond (p. 222).

### **Mon lecteur de carte ne reconnaît pas la carte.**

- Selon le lecteur de carte et le système d'exploitation de l'ordinateur utilisé, il se peut que les cartes SDXC ne soient pas correctement reconnues. Le cas échéant, raccordez l'appareil photo à l'ordinateur avec le câble d'interface fourni, puis transférez les images sur l'ordinateur à l'aide d'EOS Utility (logiciel EOS, p. 319).

### **Je ne parviens pas à redimensionner l'image.**

- Les images JPEG **S3** et RAW ne peuvent pas être redimensionnées avec l'appareil photo (p. 237).

## Problèmes d'impression

### Les effets d'impression sont moins nombreux que ceux répertoriés dans le mode d'emploi.

- Le contenu affiché à l'écran peut varier d'une imprimante à l'autre. Le mode d'emploi énumère tous les effets d'impression disponibles (p. 244).

## Problèmes de connexion à l'ordinateur

### Je ne parviens pas à télécharger les images sur un ordinateur.

- Installez le logiciel EOS (CD-ROM EOS Solution Disk) sur l'ordinateur (p. 320-321).

# Codes d'erreur

Numéro de l'erreur

Si un problème survient avec l'appareil photo, un message d'erreur s'affiche. Suivez les instructions à l'écran.

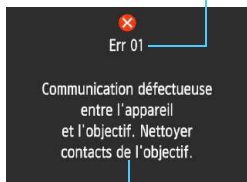

Causes et solutions

| Numéro                                     | Messages d'erreur et solutions  |
|--|---|
| 01   | <b>Communication défectueuse entre l'appareil et l'objectif. Nettoyer contacts de l'objectif.</b><br>→ Nettoyez les contacts électriques de l'appareil photo et de l'objectif, ou utilisez un objectif Canon (p. 21, 22).                                       |
| 02   | <b>Accès carte impossible. Réinsérer/remplacer carte ou formater carte avec appareil.</b><br>→ Retirez la carte, puis remettez-la en place, remplacez-la ou formatez-la (p. 32, 50).  |
| 04   | <b>Enregistrement impossible car la carte est pleine. Changer de carte.</b><br>→ Remplacez la carte, effacez les images inutiles ou formatez la carte (p. 32, 227, 50).   |
| 05   | <b>Le flash intégré est resté bloqué. Éteindre puis rallumer l'appareil.</b><br>→ Actionnez le commutateur d'alimentation (p. 35).  |
| 10, 20<br>30, 40<br>50, 60<br>70, 80<br>99 | <b>Prise de vue impossible en raison d'une erreur. Éteindre puis rallumer l'appareil ou réinstaller la batterie.</b><br>→ Actionnez le commutateur d'alimentation, retirez puis remettez en place la batterie ou encore utilisez un objectif Canon (p. 35, 32). |

\* Si l'erreur persiste, notez par écrit le numéro d'erreur et contactez le Service Après-Vente Canon le plus proche.



# Caractéristiques techniques

## • Type

|                             |  |
|-----------------------------|--|
| Type :                      | Appareil photo numérique reflex à objectif interchangeable AF/AE avec flash intégré  |
| Support d'enregistrement :  | Carte mémoire SD, carte mémoire SDHC, carte mémoire SDXC   |
| Taille du capteur d'image : | Environ 22,3 x 14,9 mm   |
| Objectifs compatibles :     | Objectifs Canon EF (y compris les objectifs EF-S)<br>* Sans les objectifs EF-M<br>(La distance focale effective de l'objectif est d'approximativement 1,6 fois la distance focale de l'objectif au standard 35 mm) |
| Monture d'objectif :        | Monture Canon EF   |

## • Capteur d'image

|  |   |
|--|---|
| Type :                                 | Capteur CMOS  |
| Pixels effectifs :                     | Environ 18,0 mégapixels   |
| Ratio d'aspect :                       | 3:2   |
| Fonction d'effacement des poussières : | Ajout des données d'effacement des poussières, Nettoyage manuel |

## • Système d'enregistrement

|                                   |   |
|-----------------------------------|---|
| Format d'enregistrement :         | Design rule for Camera File System (DCF) 2.0 (Système de format de fichiers propriétaire)   |
| Type d'image :                    | JPEG, RAW (14 bits, original Canon)<br>Enregistrement simultané RAW+JPEG Grande possible  |
| Pixels enregistrés :              | L (Grande) : Environ 17,9 mégapixels (5184 x 3456)<br>M (Moyenne) : Environ 8,0 mégapixels (3456 x 2304)<br>S1 (Petite 1) : Environ 4,5 mégapixels (2592 x 1728)<br>S2 (Petite 2) : Environ 2,5 mégapixels (1920 x 1280)<br>S3 (Petite 3) : Environ 350 000 pixels (720 x 480)<br>RAW : Environ 17,9 mégapixels (5184 x 3456) |
| Création/sélection d'un dossier : | Possible  |
| Numérotation des fichiers :       | Continue, Réinit. Auto, Réinit. Man.  |

## • Traitement de l'image pendant la prise de vue

|  |   |
|--|---|
| Style d'image :                                      | Auto, Standard, Portrait, Paysage, Neutre, Fidèle, Monochrome, Déf. ut. 1 - 3   |
| Basic+ :   | PdV selon atmosphère, PdV selon lumière/scène   |
| Balance des blancs :                                 | Auto, Préréglage (Lumière du jour, Ombragé, Nuageux, Lumière tungstène, Éclairage fluorescent blanc, Flash), Personnalisée<br>Fonctions de correction et bracketing de la balance des blancs possibles<br>* Transmission d'informations sur la température de couleur du flash possible |
| Réduction du bruit :                                 | Applicable aux longues expositions et aux prises de vue avec sensibilité ISO élevée   |
| Correction automatique de la luminosité des images : | Auto Lighting Optimizer (Correction auto de luminosité)   |
| Priorité hautes lumières :                           | Prévue  |
| Correction des aberrations de l'objectif :           | Prévue  |

## • Viseur

|                                   |  |
|-----------------------------------|--|
| Type :                            | Pentamiroir à hauteur d'œil  |
| Couverture :                      | Verticale/Horizontale environ 95 % (avec distance oculaire d'environ 21 mm)          |
| Agrandissement :                  | Environ 0,8x (-1 m <sup>-1</sup> avec un objectif de 50 mm réglé sur l'infini)       |
| Distance oculaire :               | Environ 21 mm (à partir du centre de l'objectif de l'oculaire à -1 m <sup>-1</sup> ) |
| Correcteur dioptrique d'origine : | Environ -2,5 - +0,5 m <sup>-1</sup> (dioptrie)                                       |
| Verre de visée :                  | Dépoli de précision fixe   |
| Miroir :                          | À retour rapide  |
| Contrôle de profondeur de champ : | Activé avec le réglage des fonctions personnalisées                                  |

## • Autofocus

|   |  |
|---|--|
| Type :                                    | Enregistrement d'image secondaire TTL, détection de phase  |
| Collimateurs AF :                         | 9 collimateurs AF (autofocus de type croisé sensible à f/5.6 avec collimateur AF central)  |
| Plage de luminosité de la mise au point : | IL 0 - 18 (collimateur AF central)<br>IL 1 - 18 (autres collimateurs AF)<br>(Avec autofocus One-Shot, à température ambiante, 100 ISO) |
| Fonctionnement de l'autofocus :           | Autofocus One-Shot, autofocus AI Servo, autofocus AI Focus   |
| Faisceau d'assistance autofocus :         | Petite série d'éclairs déclenchés par le flash intégré   |

## • Contrôle d'exposition

|  |   |
|--|---|
| Modes de mesure :                                      | Mesure TTL à pleine ouverture à 63 zones<br>• Mesure évaluative (liée à tous les collimateurs AF)<br>• Mesure sélective (environ 10 % du viseur au centre)<br>• Mesure moyenne à prépondérance centrale   |
| Plage de mesure de la luminosité :                     | IL 1 - 20 (à température ambiante, 100 ISO)   |
| Contrôle d'exposition :                                | Programme d'exposition automatique (scène intelligente auto, flash annulé, créatif auto, portrait, paysage, gros-plan, sports, portrait de nuit, programme), priorité à l'obturation, priorité à l'ouverture, exposition manuelle   |
| Sensibilité ISO :<br>(Repère d'exposition recommandée) | Modes de la zone élémentaire* : 100 ISO - 3200 ISO défini automatiquement<br>* Portrait : 100 ISO<br>Modes Zone de création : 100 ISO à 6400 ISO réglés manuellement (par incrément entier), 100 ISO à 6400 ISO réglés automatiquement, sensibilité ISO maximum réglable pour ISO auto, ou extensible jusqu'à « H » (équivalent à 12800 ISO). |
| Correction d'exposition :                              | Manuelle : ±5 valeurs par paliers d'1/3 de valeur ou d'1/2 valeur<br>Bracketing d'exposition auto (AEB) : ±2 valeurs par paliers d'1/3 de valeur ou d'1/2 valeur (peut être conjugué à la correction d'exposition manuelle)   |
| Mémorisation d'exposition :                            | Auto : Fonctionne en mode autofocus One-Shot avec la mesure évaluative lorsque la mise au point est effectuée<br>Manuelle : Par pression de la touche de mémorisation d'exposition  |

**• Obturateur**

|                        |  |
|------------------------|--|
| Type :                 | Obturateur avec plan focal contrôlé électroniquement   |
| Vitesse d'obturation : | 1/4000 sec. à 30 sec. (Plage de vitesse d'obturation totale. La plage disponible dépend du mode de prise de vue.), pose longue, synchronisation X à 1/200 sec. |

**• Flash**

|                                      |  |
|--------------------------------------|--|
| Flash intégré :                      | Flash escamotable à sortie automatique<br>N° guide : Environ 9,2/30,2 (100 ISO, mètres/pieds) ou environ 13/42,7 (200 ISO, mètres/pieds)<br>Couverture du flash : Angle de vue d'un objectif d'environ 17 mm<br>Temps de recharge environ 2 secondes |
| Flash externe :                      | Flash Speedlite de la série EX   |
| Mesure du flash :                    | Flash automatique E-TTL II   |
| Correction d'exposition au flash :   | ±2 valeurs par paliers d'1/3 de valeur ou d'1/2 valeur   |
| Mémorisation d'exposition au flash : | Prévu  |
| Borne PC :                           | Aucune   |

**• Système d'acquisition**

|                                     |  |
|-------------------------------------|--|
| Modes d'acquisition :               | Vue par vue, prise de vue en rafale, retardateur avec délai de 10 ou 2 sec., et délai de 10 sec. avec la prise de vue en rafale  |
| Vitesse de prise de vue en rafale : | Environ 3,0 images max. par sec.   |
| Rafale maximum (environ) :          | JPEG Grande/Fine : 69 images<br>RAW : 6 images<br>RAW+JPEG Grande/Fine : 4 images<br>* Les chiffres sont basés sur les normes d'essai et une carte d'essai de 8 Go de Canon (100 ISO et style d'image standard). |

**• Prise de vue avec Visée par l'écran**

|   |  |
|---|--|
| Ratio d'aspect :                          | 3:2, 4:3, 16:9, 1:1  |
| Méthodes de mise au point :               | Détection des contrastes (FlexiZone-Single, Mode Direct de détection de visage), Détection phase-différence (Mode Rapide)<br>Mise au point manuelle (agrandissement environ 5x / 10x possible) |
| Plage de luminosité de la mise au point : | IL 1 - 18 (à température ambiante, 100 ISO)  |
| Modes de mesure :                         | Mesure en temps réel avec capteur d'image  |
| Plage de mesure de la luminosité :        | IL 0 - 20 (à température ambiante, 100 ISO)  |
| Affichage quadrillage :                   | Deux types   |

## • Enregistrement vidéo

|   |  |
|---|--|
| Format d'enregistrement :                           | MOV  |
| Vidéo :   | MPEG-4 AVC/H.264   |
|   | Débit binaire (moyen) variable   |
| Audio :   | PCM linéaire   |
| Taille d'enregistrement et cadence                  | 1920x1080 (Full HD) : 30p/25p/24p  |
| d'enregistrement des images :                       | 1280x720 (HD) : 60p/50p  |
|   | 640x480 (SD) : 30p/25p   |
|   | * 30p : 29,97 im/s, 25p : 25,00 im/s, 24p : 23,98 im/s, 60p : 59,94 im/s, 50p : 50,00 im/s   |
| Taille de fichier :                                 | 1920x1080 (30p/25p/24p) : Environ 330 Mo/min.  |
|   | 1280x720 (60p/50p) : Environ 330 Mo/min.   |
|   | 640x480 (30p/25p) : Environ 82,5 Mo/min.   |
| Mise au point :                                     | Identique à la mise au point de la prise de vue avec Visée par l'écran   |
| Modes de mesure :                                   | Mesure moyenne à prépondérance centrale et mesure évaluative avec le capteur d'image   |
|   | * Réglé automatiquement par le mode de mise au point   |
| Plage de mesure de la luminosité :                  | IL 0 - 20 (à température ambiante, 100 ISO)  |
| Contrôle d'exposition :                             | Exposition automatique et exposition manuelle  |
| Correction d'exposition :                           | ±3 valeurs par paliers d'1/3 de valeur (Photos : ±5 valeurs)   |
| Sensibilité ISO : (Repère d'exposition recommandée) | Avec la prise de vue avec exposition automatique : 100 ISO - 6400 ISO réglé automatiquement (100 ISO - 3200 ISO pour la prise de photos) |
|   | Avec exposition manuelle : 100 ISO - 6400 ISO défini automatiquement/manuellement  |
| Instantanés vidéo :                                 | Réglables sur 2 sec./4 sec./8 sec.   |
| Enregistrement du son :                             | Microphone mono intégré  |
|   | Niveau d'enregistrement du son réglable, filtre anti-vent fourni   |
| Affichage quadrillage :                             | Deux types   |
| Prise de photos :                                   | Possible   |

## • Écran LCD

|                                |  |
|--------------------------------|--|
| Type :                         | Moniteur à cristaux liquides TFT couleur                   |
| Taille du moniteur et points : | Environ 7,5 cm (3,0 po.) (4:3) avec environ 460 000 points |
| Réglage de la luminosité :     | Manuel (7 niveaux)   |
| Langues de l'interface :       | 25   |
| Guide fonctions :              | Affichable   |

## • Lecture

|  |  |
|--|--|
| Formats d'affichage des images :         | Informations élémentaires, informations élémentaires + qualité d'image/numéro de lecture, affichage des informations de prise de vue, histogramme, index d'image (4/9) |
| Agrandissement par zoom :                | Environ 1,5x à 10x   |
| Alerte de surexposition :                | Les hautes lumières surexposées clignotent   |
| Méthodes de navigation dans les images : | Image simple, saut par 10 ou 100 images, par date de prise de vue, par dossier, par vidéos, par photos, par classement   |
| Rotation des images :                    | Possible   |
| Classements :                            | Prévus   |
| Lecture vidéo :                          | Possible (écran LCD, HDMI OUT)<br>Haut-parleur intégré   |
| Protection des images :                  | Possible   |
| Diaporama :                              | Toutes les images, par date, par dossier, par vidéos, par photo ou classement<br>Cinq effets transition sélectionnables  |
| Musique de fond :                        | Sélectionnable pour la lecture de diaporamas et de vidéos  |

## • Traitement logiciel des images

|                    |   |
|--------------------|---|
| Filtres créatifs : | N&B granuleux, Flou artistique, Effet Fisheye, Effet Toy Camera (caméra jouet), Effet miniature |
| Redimensionner :   | Possible  |

## • Impression directe

|                           |                                   |
|---------------------------|-----------------------------------|
| Imprimantes compatibles : | Imprimantes compatible PictBridge |
| Images imprimables :      | Images JPEG et RAW                |
| Ordre d'impression :      | Conforme DPOF version 1.1         |

## • Fonctions personnalisées

|                              |                               |
|------------------------------|-------------------------------|
| Fonctions personnalisées :   | 11                            |
| Enregistrement de Mon menu : | Possible                      |
| Infos de copyright :         | Saisie et inclusion possibles |

## • Interface

|                             |   |
|-----------------------------|---|
| Borne numérique :           | Communication avec l'ordinateur, impression directe (équivalent Hi-Speed USB), connexion avec récepteur GPS GP-E2 |
| Borne de sortie HDMI mini : | Type C (changement automatique de la résolution), compatible CEC  |
| Récepteur de télécommande : | Pour la télécommande RS-60E3  |
| Carte Eye-Fi :              | Compatible  |

## • Alimentation

|   |   |
|---|---|
| Batterie :  | Batterie LP-E10 (quantité 1)<br>* Alimentation sur le secteur possible avec le kit adaptateur secteur ACK-E10   |
| Nombre de prises de vue possibles :<br>(Basé sur les normes d'essai CIPA) | Avec la prise de vue par le viseur : Environ 500 photos à température ambiante (23 °C / 73 °F), environ 410 photos à basse température (0 °C / 32 °F)<br>Prise de vue avec Visée par l'écran : Environ 180 photos à température ambiante (23 °C / 73 °F), environ 170 photos à basse température (0 °C / 32 °F) |
| Durée de l'enregistrement vidéo :   | Environ 1 h 15 min. à température ambiante (23 °C / 73 °F)<br>Environ 1 h 10 min. à basse température (0 °C / 32 °F)<br>(Avec une batterie LP-E10 complètement chargée)   |

## • Dimensions et poids

|                          |  |
|--------------------------|--|
| Dimensions (L x H x P) : | Environ 129,6 x 99,7 x 77,9 mm / 5,10 x 3,93 x 3,07 po.                                      |
| Poids :                  | Environ 480 g / 16,93 onces (Directives CIPA),<br>Environ 435 g / 15,34 onces (boîtier seul) |

## • Environnement d'utilisation

|   |                               |
|---|-------------------------------|
| Plage de températures de fonctionnement : | 0 °C - 40 °C / 32 °F - 104 °F |
| Humidité de fonctionnement :              | 85 % ou moins                 |

## • Batterie LP-E10

|   |  |
|---|--|
| Type :                                    | Batterie ion-lithium rechargeable  |
| Tension nominale :                        | 7,4 V CC   |
| Capacité de la batterie :                 | 860 mAh  |
| Plage de températures de fonctionnement : | Pendant le chargement : 6 °C - 40 °C / 43 °F - 104 °F<br>Pendant la prise de vue : 0 °C - 40 °C / 32 °F - 104 °F |
| Humidité de fonctionnement :              | 85 % ou moins  |
| Dimensions (L x H x P) :                  | Environ 36,2 x 14,7 x 49,0 mm / 1,4 x 0,6 x 1,9 po.  |
| Poids :                                   | Environ 45 g / 1,6 onces   |

## • Chargeur de batterie LC-E10

|   |   |
|---|---|
| Batterie compatible :                     | Batterie LP-E10                                     |
| Temps de recharge :                       | Environ 2 heures (à 23 °C / 73 °F)                  |
| Tension d'entrée nominale :               | 100 - 240 V CA (50/60 Hz)                           |
| Tension de sortie nominale :              | 8,3 V CC / 580 mA                                   |
| Plage de températures de fonctionnement : | 6 °C - 40 °C / 43 °F - 104 °F                       |
| Humidité de fonctionnement :              | 85 % ou moins                                       |
| Dimensions (L x H x P) :                  | Environ 67,0 x 30,5 x 87,5 mm / 2,6 x 1,2 x 3,4 po. |
| Poids :                                   | Environ 85 g / 3,0 onces                            |

**• Chargeur de batterie LC-E10E**

|   |  |
|---|--|
| Batterie compatible :                     | Batterie LP-E10  |
| Longueur du cordon d'alimentation :       | Environ 1 m / 3,3 pieds                                  |
| Temps de recharge :                       | Environ 2 heures (à 23 °C / 73 °F)                       |
| Tension d'entrée nominale :               | 100 - 240 V CA (50/60 Hz)                                |
| Tension de sortie nominale :              | 8,3 V CC / 580 mA  |
| Plage de températures de fonctionnement : | 6 °C - 40 °C / 43 °F - 104 °F                            |
| Humidité de fonctionnement :              | 85 % ou moins  |
| Dimensions (L x H x P) :                  | Environ 67,0 x 30,5 x 87,5 mm / 2,6 x 1,2 x 3,4 po.      |
| Poids :                                   | Environ 82 g / 2,9 onces (sans le cordon d'alimentation) |

**• EF-S18-55mm f/3.5-5.6 IS II**

|  |  |
|--|--|
| Angle de champ :                           | Portée diagonale : 74°20' - 27°50'<br>Portée horizontale : 64°30' - 23°20'<br>Portée verticale : 45°30' - 15°40' |
| Objectif :                                 | 11 éléments en 9 groupes   |
| Ouverture minimale :                       | f/22 - 36  |
| Distance focale la plus proche :           | 0,25 m / 0,82 pied (à partir du plan du capteur d'image)   |
| Agrandissement max. :                      | 0,34x (à 55 mm)  |
| Champ visuel :                             | 207 x 134 - 67 x 45 mm / 8,1 x 5,3 - 2,6 x 1,8 po.<br>(à 0,25 m / 0,82 pied)                                     |
| Image Stabilizer (Stabilisateur d'image) : | Type à décalage de lentille  |
| Taille du filtre :                         | 58 mm  |
| Bouchon d'objectif :                       | E-58 II  |
| Diamètre x longueur max. :                 | Environ 68,5 x 70,0 mm / 2,7 x 2,8 po.   |
| Poids :                                    | Environ 200 g / 7,1 onces  |
| Pare-soleil :                              | EW-60C (vendu séparément)  |
| Étui :                                     | LP814 (vendu séparément)   |

• **EF-S18-55mm f/3.5-5.6 III**

|                                  |  |
|----------------------------------|--|
| Angle de champ :                 | Portée diagonale : 74°20' - 27°50'<br>Portée horizontale : 64°30' - 23°20'<br>Portée verticale : 45°30' - 15°40' |
| Objectif :                       | 11 éléments en 9 groupes   |
| Ouverture minimale :             | f/22 - 36  |
| Distance focale la plus proche : | 0,25 m / 0,82 pied (à partir du plan du capteur d'image)   |
| Agrandissement max. :            | 0,34x (à 55 mm)  |
| Champ visuel :                   | 207 x 134 - 67 x 45 mm / 8,1 x 5,3 - 2,6 x 1,8 po.<br>(à 0,25 m / 0,82 pied)                                     |
| Taille du filtre :               | 58 mm  |
| Bouchon d'objectif :             | E-58 II  |
| Diamètre x longueur max. :       | Environ 68,5 x 70,0 mm / 2,7 x 2,8 po.   |
| Poids :                          | Environ 195 g / 6,9 onces  |
| Pare-soleil :                    | EW-60C (vendu séparément)  |
| Étui :                           | LP814 (vendu séparément)   |

- Toutes les données ci-dessus sont basées sur les normes d'essai de Canon ainsi que sur les normes d'essai et directives de la CIPA (Camera & Imaging Products Association).
- Les dimensions, le diamètre maximal, la longueur et le poids indiqués ci-dessus sont basés sur les directives CIPA (à l'exception du poids pour le boîtier uniquement).
- Les caractéristiques techniques et l'aspect physique sont sujets à modifications sans préavis.
- Si un problème survient avec un objectif d'une marque autre que Canon fixé sur l'appareil photo, contactez le fabricant de l'objectif correspondant.



## Marques commerciales

- Adobe est une marque commerciale d'Adobe Systems Incorporated.
- Microsoft et Windows sont des marques déposées ou des marques enregistrées de Microsoft Corporation aux États-Unis d'Amérique et/ou dans d'autres pays.
- Macintosh et Mac OS sont des marques déposées d'Apple Inc., enregistrées aux États-Unis d'Amérique et dans d'autres pays.
- Le logo SDXC est une marque commerciale de SD-3C, LLC.
- HDMI, le logo HDMI et High-Definition Multimedia Interface sont des marques commerciales ou des marques déposées de HDMI Licensing LLC.
- Toutes les autres marques déposées sont la propriété de leurs détenteurs respectifs.

## À propos de la licence MPEG-4

« La licence de ce produit est concédée en vertu des brevets AT&T relatifs à la norme MPEG-4. Ce produit peut être utilisé pour l'encodage de vidéos conformes à la norme MPEG-4 et/ou le décodage de vidéos conformes à la norme MPEG-4 encodées uniquement (1) pour un usage strictement personnel et en dehors de toute activité commerciale ou (2) par un fournisseur de vidéo détenteur d'une licence concédée en vertu des brevets AT&T qui l'autorise à fournir des vidéos conformes à la norme MPEG-4. Aucune licence expresse ou tacite n'est accordée pour un autre usage. »

## About MPEG-4 Licensing

"This product is licensed under AT&T patents for the MPEG-4 standard and may be used for encoding MPEG-4 compliant video and/or decoding MPEG-4 compliant video that was encoded only (1) for a personal and non-commercial purpose or (2) by a video provider licensed under the AT&T patents to provide MPEG-4 compliant video. No license is granted or implied for any other use for MPEG-4 standard."

\* Notice displayed in English as required.

## **Il est recommandé d'utiliser des accessoires Canon d'origine**

Ce produit est conçu pour atteindre une excellente performance lorsqu'il est utilisé avec des accessoires Canon d'origine.

Canon ne peut être tenu pour responsable de tout dégât causé à ce produit et/ou de tout accident, tel qu'un incendie, provoqués par le mauvais fonctionnement d'accessoires qui ne sont pas des accessoires d'origine Canon (par exemple une fuite et/ou l'explosion d'une batterie). Notez que cette garantie ne s'applique pas aux réparations consécutives à des défaillances d'accessoires qui ne sont pas des accessoires d'origine Canon, même si vous pouvez demander ce type de réparation à vos frais.

## Consignes de sécurité

Respectez ces consignes de sécurité et utilisez l'appareil correctement pour éviter tout risque de blessures graves ou mortelles et de dégâts matériels.

### Pour éviter tout risque de blessure grave ou mortelle

- Pour éviter tout risque d'incendie, de chaleur excessive, de fuite de produit chimique et d'explosion, respectez les consignes de sécurité ci-dessous :
  - Veillez à n'utiliser aucun autre type de batterie, de source d'alimentation et d'accessoire que ceux mentionnés dans ce manuel. N'utilisez aucune batterie fabriquée ou modifiée par vos soins.
  - Évitez de court-circuiter, de désassembler ou de modifier la batterie ou la pile de sauvegarde. Ne chauffez ou ne soudez pas la batterie ou la pile de sauvegarde. Ne mettez pas la batterie ou la pile de sauvegarde en contact avec le feu ou l'eau. Évitez de heurter physiquement la batterie ou la pile de sauvegarde.
  - N'installez pas la batterie ou la pile de sauvegarde en inversant la polarité (+ -). Ne mélangez pas des batteries neuves et usagées, ou encore des batteries de types différents.
  - Ne rechargez pas la batterie en dehors de la plage de températures ambiantes autorisée de 0 °C à 40 °C (32 °F à 104 °F). Veillez également à ne pas dépasser le temps de recharge.
  - N'insérez aucun corps étranger métallique dans les contacts électriques de l'appareil photo, des accessoires, des câbles de connexion, etc.
- Conservez la pile de sauvegarde hors de portée des enfants. Si un enfant avale la pile, consultez immédiatement un médecin. (Les produits chimiques qu'elle contient peuvent endommager l'estomac et les intestins.)
- Lorsque vous vous débarrassez d'une batterie ou d'une pile de sauvegarde, isolez les contacts électriques à l'aide de ruban adhésif afin d'éviter tout contact avec d'autres objets métalliques ou d'autres batteries. Cela permet d'éviter tout risque d'incendie ou d'explosion.
- Si une chaleur excessive, de la fumée ou des exhalaisons sont émises pendant la recharge de la batterie, débranchez immédiatement le chargeur de batterie de la prise secteur pour arrêter la recharge et éviter tout risque d'incendie.
- Si la batterie ou la pile de sauvegarde fuit, change de couleur, se déforme ou émet des fumées ou encore des exhalaisons, retirez-la immédiatement. Veillez à ne pas vous brûler pendant cette opération.
- Évitez que tout produit s'échappant de la batterie puisse entrer en contact avec vos yeux, votre peau et vos vêtements. Cela peut entraîner des problèmes de peau ou la cécité. En cas de contact des produits qui s'échappent de la batterie avec vos yeux, votre peau ou vos vêtements, rincez la zone affectée avec une grande quantité d'eau sans frotter. Consultez immédiatement un médecin.
- Pendant la recharge, conservez l'appareil hors de portée des enfants. En effet, ils risqueraient de s'étrangler accidentellement ou de s'électrocuter avec le câble.
- Ne laissez aucun câble à proximité d'une source de chaleur. Cela risquerait de déformer les câbles ou de faire fondre leur isolation et de provoquer un incendie ou une électrocution.
- Ne tenez pas l'appareil photo dans la même position pendant une période prolongée. Même si l'appareil photo ne semble pas trop chaud, un contact prolongé avec la même partie du boîtier peut provoquer une rougeur de la peau, des ampoules ou des brûlures superficielles. Il est recommandé aux personnes ayant des problèmes de circulation ou une peau très sensible d'utiliser un trépied. Cette consigne s'applique également lors de l'utilisation de l'appareil photo dans un endroit très chaud.
- Ne déclenchez pas le flash en direction d'une personne au volant d'une voiture. Cela pourrait entraîner un accident.
- Ne déclenchez pas le flash à proximité des yeux d'une personne. Cela pourrait altérer sa vue. Lorsque vous utilisez un flash pour photographier un nourrisson, tenez-vous à une distance d'au moins 1 mètre/3,3 pieds.

- 
- Avant de stocker l'appareil photo ou les accessoires lorsque vous ne les utilisez pas, retirez la batterie et débranchez le cordon d'alimentation. Cela permet d'éviter tout risque d'électrocution, de génération de chaleur et d'incendie.
- 
- N'utilisez pas l'appareil en présence de gaz inflammable. Cela permet d'éviter tout risque d'explosion ou d'incendie.
- 
- Si vous laissez tomber l'appareil et que le boîtier se casse en exposant les pièces internes, ne les touchez pas, car vous risqueriez de vous électrocuter.
- 
- Abstenez-vous de désassembler ou de modifier l'appareil. Les pièces internes à haute tension peuvent entraîner une électrocution.
- 
- Ne regardez pas le soleil ou une source lumineuse extrêmement brillante à travers l'appareil photo ou son objectif. Cela risquerait d'endommager votre vue.
- 
- Conservez l'appareil photo hors de portée des jeunes enfants. Ils risqueraient de s'étrangler avec la courroie.
- 
- Ne rangez pas l'appareil photo dans un endroit poussiéreux ou humide. Cela permet d'éviter tout risque d'incendie et d'électrocution.
- 
- Avant d'utiliser l'appareil photo dans un avion ou un hôpital, vérifiez que cela est autorisé. Les ondes électromagnétiques émises par l'appareil peuvent interférer avec les instruments de l'avion ou les équipements médicaux de l'hôpital.
- 
- Pour éviter tout risque d'incendie et d'électrocution, respectez les consignes de sécurité ci-dessous :
    - Insérez toujours le cordon d'alimentation à fond dans la prise.
    - Ne manipulez pas le cordon d'alimentation avec des mains mouillées.
    - Lorsque vous débranchez un cordon d'alimentation, saisissez et tirez la fiche, et non le cordon.
    - Ne griffez pas, ne coupez pas ou ne pliez pas excessivement le cordon, et ne placez aucun objet lourd sur celui-ci. Ne tordez ou ne nouez pas les cordons.
    - Ne branchez pas un trop grand nombre de cordons d'alimentation sur la même prise secteur.
    - N'utilisez pas de cordon dont l'isolation est endommagée.
- 
- Débranchez régulièrement le cordon d'alimentation et utilisez un chiffon sec pour éliminer la poussière autour de la prise secteur. Si l'appareil se trouve dans un environnement poussiéreux, humide ou huileux, la poussière présente sur la prise secteur peut devenir humide et provoquer un court-circuit susceptible de déclencher un incendie.

## Pour éviter toute blessure ou tout dégât matériel

- Ne laissez pas l'appareil dans une voiture sous un soleil brûlant ou à proximité d'une source de chaleur. L'appareil peut devenir brûlant et provoquer des brûlures.
- Ne déplacez pas l'appareil photo lorsqu'il est installé sur un trépied. Vous risqueriez de vous blesser. Vérifiez également que le trépied est suffisamment robuste pour supporter le poids de l'appareil photo et de l'objectif.
- Ne laissez pas l'objectif ou l'appareil photo muni d'un objectif au soleil sans le bouchon d'objectif. Sinon, l'objectif risque de concentrer les rayons du soleil et de provoquer un incendie.
- Ne recouvrez pas ou n'emballez pas l'appareil de recharge de la batterie dans un tissu. En effet, la chaleur risque d'être capturée à l'intérieur et de déformer le boîtier ou de provoquer un incendie.
- Si vous laissez tomber l'appareil photo dans l'eau et si de l'eau ou des fragments métalliques pénètrent à l'intérieur, retirez rapidement la batterie et la pile de sauvegarde. Cela permet d'éviter tout risque d'incendie et d'électrocution.
- N'utilisez ou ne laissez pas la batterie ou la pile de sauvegarde dans un environnement très chaud. En effet, cela peut entraîner une fuite de la batterie ou raccourcir son autonomie. La batterie ou la pile de sauvegarde peuvent également devenir brûlantes et entraîner des risques de brûlures.
- N'utilisez ni diluant, ni benzène, ni tout autre solvant organique pour nettoyer l'appareil. Cela risquerait d'entraîner un risque d'incendie ou de porter atteinte à votre santé.

**Si le produit ne fonctionne pas correctement ou doit être réparé, contactez votre revendeur ou le Service Après-Vente Canon le plus proche.**



**Union Européenne, Norvège, Islande et Liechtenstein uniquement.**

Ces symboles indiquent que ce produit ne doit pas être mis au rebut avec les ordures ménagères, comme le spécifient la Directive européenne DEEE (2012/19/UE), la Directive européenne relative à l'élimination des piles et des accumulateurs usagés (2006/66/CE) et les lois en vigueur dans votre pays appliquant ces directives.

Si un symbole de toxicité chimique est imprimé sous le symbole illustré ci-dessus conformément à la Directive relative aux piles et aux accumulateurs, il indique la présence d'un métal lourd (Hg = mercure, Cd = cadmium, Pb = plomb) dans la pile ou l'accumulateur à une concentration supérieure au seuil applicable spécifié par la Directive.

Ce produit doit être confié au distributeur à chaque fois que vous achetez un produit neuf similaire, ou à un point de collecte mis en place par les collectivités locales pour le recyclage des Déchets des Équipements Électriques et Électroniques (DEEE). Le traitement inapproprié de ce type de déchet risque d'avoir des répercussions sur l'environnement et la santé humaine, du fait de la présence de substances potentiellement dangereuses généralement associées aux équipements électriques et électroniques. Votre entière coopération dans le cadre de la mise au rebut correcte de ce produit favorisera une meilleure utilisation des ressources naturelles. Pour plus d'informations sur le recyclage de ce produit, contactez vos services municipaux, votre éco-organisme ou les autorités locales compétentes, ou consultez le site [www.canon-europe.com/weee](http://www.canon-europe.com/weee), ou [www.canon-europe.com/battery](http://www.canon-europe.com/battery).

## **CONSIGNES DE SÉCURITÉ IMPORTANTES**

1. **CONSERVEZ CES INSTRUCTIONS** : ce manuel contient des instructions de fonctionnement et de sécurité importantes pour le chargeur de batterie LC-E10 et LC-E10E.
2. Avant d'utiliser le chargeur, lisez l'intégralité des instructions et des remarques de précaution concernant (1) le chargeur, (2) la batterie, et (3) le produit dans lequel la batterie est insérée.
3. **ATTENTION** : pour éviter tout risque de blessure, utilisez uniquement la batterie LP-E10. L'utilisation d'un autre type de batterie peut provoquer une explosion, des blessures ou d'autres dégâts.
4. N'exposez pas le chargeur à la pluie ou à la neige.
5. L'utilisation d'un accessoire non agréé ou non vendu par Canon peut entraîner des risques d'incendie, d'électrocution ou de blessure.
6. Pour éviter tout dégât causé à la prise et au câble électrique, tirez sur la prise plutôt que sur le câble lors de la déconnexion du chargeur.
7. Assurez-vous que le câble est positionné de sorte que personne ne puisse marcher dessus, qu'il n'entrave pas le passage et qu'il ne soit pas endommagé ou soumis à une tension.
8. Ne faites pas fonctionner le chargeur si le câble ou la prise est endommagé(e). Remplacez-les immédiatement.
9. Ne faites pas fonctionner le chargeur s'il a reçu un coup, s'il est tombé ou s'il est endommagé, de quelque façon que ce soit. Faites-le examiner par un professionnel qualifié.
10. Ne désassemblez pas le chargeur. Faites-le examiner par un professionnel qualifié s'il a besoin de maintenance ou de réparations. Un assemblage incorrect peut entraîner des risques d'incendie ou d'électrocution.
11. Pour éviter tout risque d'électrocution, débranchez le chargeur de la prise secteur avant toute maintenance ou tout nettoyage.

## **INSTRUCTIONS DE MAINTENANCE**

Sauf disposition contraire dans ce manuel, l'utilisateur ne peut pas effectuer la maintenance des pièces internes. Contactez un professionnel qualifié pour qu'il effectue la maintenance.

## **ATTENTION**

RISQUE D'EXPLOSION EN CAS D'UTILISATION DE PILES/BATTERIES NON CONFORMES.

REPORTEZ-VOUS AUX RÉGLEMENTATIONS LOCALES POUR LA COLLECTE DES PILES/BATTERIES USAGÉES.





# 13

## Consultation des modes d'emploi sur le DVD-ROM / Téléchargement des images sur votre ordinateur

Ce chapitre explique comment consulter les modes d'emploi de l'appareil photo et des logiciels (sur le DVD-ROM fourni) sur votre ordinateur, télécharger les images de l'appareil photo sur votre ordinateur et présente les différents logiciels que contient le CD-ROM EOS Solution Disk, ainsi que leur procédure d'installation.



**EOS Camera  
Instruction Manuals  
Disk**



**EOS Solution  
Disk  
(Logiciels)**

## Consultation du DVD-ROM EOS Camera Instruction Manuals Disk ■



Le DVD-ROM EOS Camera Instruction Manuals Disk contient les manuels électroniques (PDF) suivants :

- **Mode d'emploi**

Explique toutes les fonctions et procédures de l'appareil photo, y compris les principes de base.

- **Modes d'emploi des logiciels**

Fichiers PDF des modes d'emploi des logiciels fournis sur le CD-ROM EOS Solution Disk (voir p. 319).

## Consultation du DVD-ROM EOS Camera Instruction Manuals Disk

[WINDOWS]



## EOS Camera Instruction Manuals Disk

Copiez les modes d'emploi au format PDF contenus sur le DVD sur votre ordinateur.

- 1 Insérez le DVD EOS Camera Instruction Manuals Disk dans le lecteur de DVD-ROM de votre ordinateur.
- 2 Double-cliquez sur l'icône **[Poste de travail]** se trouvant sur le bureau, puis double-cliquez sur le lecteur de DVD-ROM dans lequel vous avez inséré le DVD.
- 3 Cliquez sur le nom du mode d'emploi que vous souhaitez consulter.
  - Sélectionnez votre langue et votre système d'exploitation.
  - ▶ L'index des modes d'emploi s'affiche.



Mode d'emploi



Adobe Reader (version la plus récente recommandée) doit être installé pour visualiser les fichiers des Modes d'emploi (au format PDF). Installez Adobe Reader si ce logiciel n'est pas déjà installé sur votre ordinateur.

Pour enregistrer le mode d'emploi au format PDF sur votre ordinateur, utilisez la fonction « Enregistrer » d'Adobe Reader. Pour en savoir plus sur l'utilisation d'Adobe Reader, reportez-vous au menu Aide d'Adobe Reader.



- Le PDF du mode d'emploi intègre des liens qui vous permettent d'accéder rapidement à la page souhaitée. Dans la section Table des matières ou Index, il vous suffit de cliquer sur le numéro de page pour y accéder directement.

## Consultation du DVD-ROM EOS Camera Instruction Manuals Disk

[MACINTOSH]



### EOS Camera Instruction Manuals Disk

Copiez les modes d'emploi au format PDF contenus sur le DVD sur votre ordinateur.

- 1 Insérez le DVD EOS Camera Instruction Manuals Disk dans le lecteur de DVD-ROM de votre ordinateur Macintosh.
- 2 Double-cliquez sur l'icône du DVD.
- 3 Double-cliquez sur le fichier START.html.
- 4 Cliquez sur le nom du mode d'emploi que vous voulez consulter.
  - Sélectionnez votre langue et votre système d'exploitation.
  - ▶ L'index des modes d'emploi s'affiche.



Mode d'emploi



Adobe Reader (version la plus récente recommandée) doit être installé pour visualiser les fichiers des Modes d'emploi (au format PDF). Installez Adobe Reader si ce logiciel n'est pas déjà installé sur votre ordinateur Macintosh.

Pour enregistrer le mode d'emploi au format PDF sur votre ordinateur, utilisez la fonction « Enregistrer » d'Adobe Reader. Pour en savoir plus sur l'utilisation d'Adobe Reader, reportez-vous au menu Aide d'Adobe Reader.



- Le PDF du mode d'emploi intègre des liens qui vous permettent d'accéder rapidement à la page souhaitée. Dans la section Table des matières ou Index, il vous suffit de cliquer sur le numéro de page pour y accéder directement.

# Téléchargement d'images sur un ordinateur

Vous pouvez utiliser le logiciel EOS pour télécharger les images dans l'appareil photo sur votre ordinateur. Vous disposez de deux moyens pour ce faire.

## Téléchargement en raccordant l'appareil photo à l'ordinateur

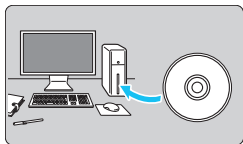

### 1 Installez le logiciel (p. 320).

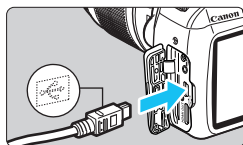

### 2 Utilisez le câble d'interface fourni pour raccorder l'appareil photo à votre ordinateur.

- Utilisez le câble d'interface fourni avec l'appareil photo.
- Connectez le câble au port numérique de l'appareil photo avec l'icône <math>\leftarrow \leftrightarrow \rightarrow</math> de la fiche du câble faisant face à l'avant de l'appareil photo.
- Branchez la fiche du cordon dans la borne USB de l'ordinateur.

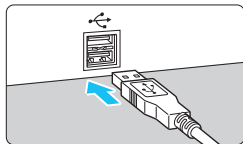

### 3 Utilisez EOS Utility pour télécharger les images.

- Pour en savoir plus, reportez-vous au mode d'emploi du logiciel au format PDF sur le DVD-ROM (p. 315).

## Téléchargement des images avec un lecteur de carte

Vous pouvez également utiliser un lecteur de carte pour télécharger des images sur votre ordinateur.

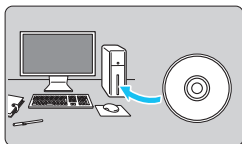

**1** Installez le logiciel (p. 320).

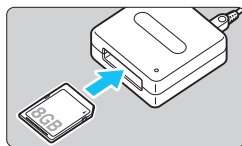

**2** Insérez la carte dans le lecteur de cartes.

**3** Utilisez un logiciel Canon pour télécharger les images.

- ▶ Utilisez Digital Photo Professional.
- ▶ Utilisez ImageBrowser EX.
- Pour en savoir plus, reportez-vous au mode d'emploi du logiciel au format PDF sur le DVD-ROM (p. 315).

 Lorsque vous téléchargez les images depuis l'appareil photo sur votre ordinateur avec un lecteur de cartes sans utiliser le logiciel EOS, copiez le dossier DCIM sur la carte vers votre ordinateur.

# Vue d'ensemble des logiciels



## EOS Solution Disk

Ce disque contient divers logiciels pour les appareils photo EOS.

Il est possible que les logiciels fournis avec les modèles d'appareils photo précédents ne prennent pas en charge les photos et les fichiers vidéo pris avec cet appareil photo. Veuillez utiliser les logiciels fournis avec cet appareil photo.

### 1 EOS Utility

Logiciel de communication pour l'appareil photo et l'ordinateur

- Vous permet de télécharger les images (photos/vidéos) prises avec l'appareil photo sur votre ordinateur.
- Vous permet de régler différents paramètres de l'appareil photo depuis l'ordinateur.
- Vous permet de prendre des photos à distance en raccordant l'appareil photo à l'ordinateur.
- Vous permet de copier des pistes de musique de fond sur la carte et de les jouer pendant la lecture des images/vidéos.

### 2 Digital Photo Professional

Logiciel de visualisation et d'édition des images

- Vous permet de visualiser, éditer et imprimer des photographies sur l'ordinateur à haute vitesse.
- Vous permet d'éditer des images tout en conservant les images originales.
- Utilisable par tous, de l'amateur au professionnel. Son emploi est particulièrement conseillé aux utilisateurs qui effectuent principalement des prises de vue d'images RAW.

### 3 ImageBrowser EX

Logiciel de visualisation et d'édition des images

- Connectez-vous à Internet pour télécharger et installer le logiciel.\*
- Vous permet de visualiser, parcourir et imprimer des images au format JPEG sur l'ordinateur.
- Vous permet de lire des vidéos (fichiers MOV), des albums d'instantanés vidéo, et d'extraire des photos de la vidéo.
- Conseillé aux amateurs ainsi qu'aux débutants qui utilisent un appareil photo numérique pour la première fois.

\* EOS Solution Disk est requis pour le téléchargement et l'installation d'ImageBrowser EX.

### 4 Picture Style Editor

Logiciel de création de fichiers de style d'image

- Ce logiciel est destiné aux utilisateurs confirmés, expérimentés dans le traitement des images.
- Vous permet d'éditer les styles d'image selon les caractéristiques de vos photographies et de créer/sauvegarder des fichiers de style d'image originaux.

# Installation des logiciels

## Installation des logiciels sous Windows

Systèmes d'exploitation compatibles

|                    |                  |                  |                      |
|--------------------|------------------|------------------|----------------------|
| <b>Windows 8.1</b> | <b>Windows 8</b> | <b>Windows 7</b> | <b>Windows Vista</b> |
| <b>Windows XP</b>  |                  |                  |                      |

- 1 Vérifiez que l'appareil photo n'est pas raccordé à l'ordinateur.
  - Ne jamais raccorder l'appareil photo à l'ordinateur avant d'installer un logiciel. Le cas échéant, le logiciel ne va pas s'installer correctement.
- 2 Insérez le CD intitulé EOS Solution Disk.
- 3 Sélectionnez votre zone géographique, votre pays et votre langue.
- 4 Cliquez sur **[Installation rapide]** pour lancer l'installation.



- Suivez les instructions qui s'affichent à l'écran pour terminer la procédure d'installation.
  - Si vous y êtes invité, installez Microsoft Silverlight.
- 5 Cliquez sur **[Fin]** une fois l'installation terminée.



- 6 Enlevez le CD.



## Installation des logiciels sous Macintosh

Systèmes d'exploitation compatibles **MAC OS X 10.7 - 10.9**

- 1 Vérifiez que l'appareil photo n'est pas raccordé à l'ordinateur.
- 2 Insérez le CD intitulé EOS Solution Disk.
  - Sur le bureau de votre ordinateur, double-cliquez sur l'icône du CD-ROM pour accéder au disque, puis double-cliquez sur [Canon EOS Digital Installer].
- 3 Sélectionnez votre zone géographique, votre pays et votre langue.
- 4 Cliquez sur **[Installation rapide]** pour lancer l'installation.



- Suivez les instructions qui s'affichent à l'écran pour terminer la procédure d'installation.
- 5 Cliquez sur **[Redémarrer]** une fois l'installation terminée.









- 6 Quand l'ordinateur a redémarré, enlevez le CD.



# 14

## Guide de référence rapide et index

|  |        |
|--|--------|
| Utilisation des menus .....  | p. 324 |
| Qualité d'enregistrement des images.....   | p. 325 |
|  Style d'image.....                         | p. 325 |
|  Contrôle rapide .....                      | p. 326 |
| Nomenclature .....   | p. 327 |
| Modes de la zone élémentaire .....   | p. 329 |
|  Utilisation du flash intégré .....         | p. 329 |
| Modes Zone de création .....   | p. 330 |
| <b>P</b> : Programme d'exposition automatique ...  | p. 330 |
| <b>Tv</b> : Priorité à l'obturation .....  | p. 330 |
| <b>Av</b> : Priorité à l'ouverture .....   | p. 330 |
| AF : Fonctionnement de l'autofocus .....   | p. 331 |
|  Collimateur AF .....                     | p. 331 |
| ISO : Sensibilité ISO.....   | p. 332 |
|  Acquisition/retardateur.....             | p. 332 |
|  Prise de vue avec Visée par l'écran..... | p. 333 |
|  Enregistrement vidéo .....               | p. 334 |
| Lecture des images.....  | p. 335 |

## Utilisation des menus

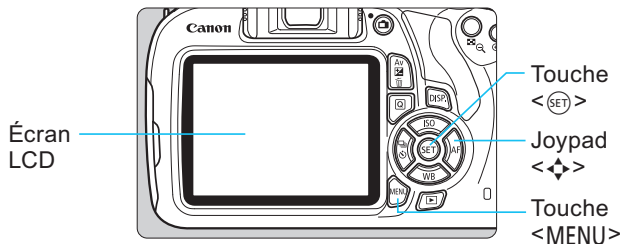

1. Appuyez sur la touche <MENU> pour afficher le menu.
2. Appuyez sur les touches <◀> <▶> pour sélectionner un onglet, puis appuyez sur les touches <▲> <▼> pour sélectionner l'élément de votre choix.
3. Appuyez sur <SET> pour afficher le réglage.
4. Après avoir réglé l'élément, appuyez sur <SET>.

### Modes de la zone élémentaire



### Mode d'enregistrement vidéo



### Modes Zone de création

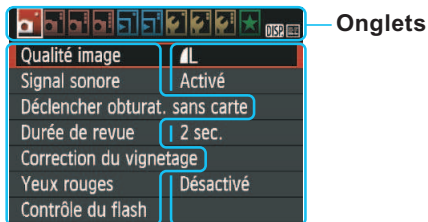
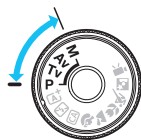

Éléments des menus Réglages des menus

## Qualité d'enregistrement des images

- Sélectionnez [**1** : Qualité image], puis appuyez sur <SET>.
- Appuyez sur les touches <◀> <▶> pour sélectionner une qualité, puis appuyez sur <SET>.

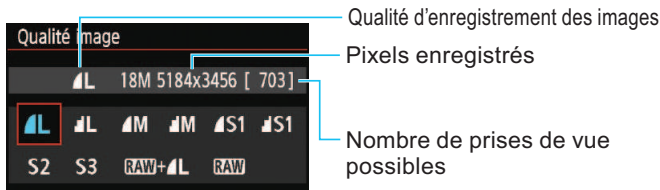

## Style d'image ☆

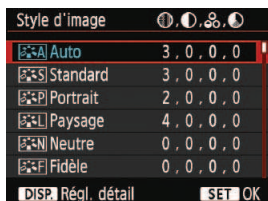

- Sélectionnez [**2** : Style d'image], puis appuyez sur <SET>.
- Appuyez sur les touches <▲> <▼> pour sélectionner le style d'image, puis appuyez sur <SET>.

| Style             | Description  |
|-------------------|--|
| <b>Auto</b>       | Teintes couleur optimisées en fonction de la scène.                    |
| <b>Standard</b>   | Couleurs éclatantes et images nettes.                                  |
| <b>Portrait</b>   | Belle teinte de peau et images assez nettes.                           |
| <b>Paysage</b>    | Ciels bleus et végétation éclatants, ainsi que des images très nettes. |
| <b>Monochrome</b> | Images en noir et blanc.   |

- Pour les réglages < > (Neutre) et < > (Fidèle), voir page 92.

## Q Contrôle rapide



- Appuyez sur la touche <Q>.
- ▶ L'écran de contrôle rapide s'affiche.

### Modes de la zone élémentaire

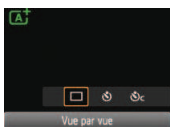

### Modes Zone de création



Labels for the quick control screen:

- Vitesse d'obturation (Shutter speed)
- Mode de prise de vue (View mode)
- Réglage de correction d'exposition/de bracketing d'exposition auto (Exposure correction/bracketing)
- Style d'image (Image style)
- Fonctionnement de l'autofocus (Autofocus operation)
- Balance des blancs (White balance)
- Acquisition/retardateur (Acquisition/shutter lag)
- Ouverture (Aperture)
- Priorité hautes lumières (High key priority)
- Sensibilité ISO (ISO sensitivity)
- Correction d'exposition au flash (Flash exposure correction)
- Auto Lighting Optimizer (Correction auto de luminosité) (Auto Lighting Optimizer)
- Sortir le flash intégré (Pop up flash)
- Qualité d'enregistrement des images (Image recording quality)
- Mode mesure (Metering mode)

- Dans les modes de la zone élémentaire, les fonctions réglables dépendent du mode de prise de vue.
- Appuyez sur le joystick <D-pad> pour sélectionner une fonction, puis tournez la molette <Dial> pour la régler.

## Nomenclature

Commutateur d'alimentation

Molette de sélection des modes

< ⚡ > Touche du flash

< ⚙️ > Molette principale

Déclencheur

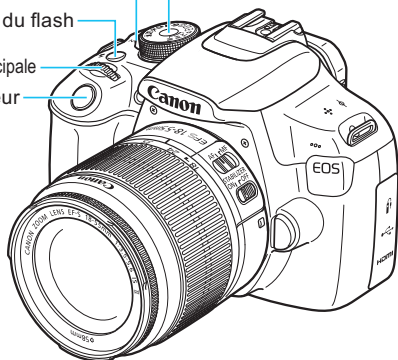

< 📷 > Touche de prise de vue avec Visée par l'écran/ d'enregistrement vidéo

< \* > Touche de mémorisation d'exposition

< 📏 > Touche de sélection du collimateur AF

< Av / 🗑️ >  
Touche d'ouverture/  
de correction  
d'exposition/  
Touche d'effacement

Joypad  
< ⬆️ ⬇️ ⬇️ ⬆️ >

< Q >  
Touche de contrôle rapide

< SET > Touche de réglage

Voyant d'accès

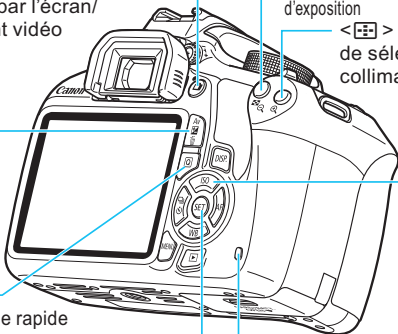

## Réglages de prise de vue

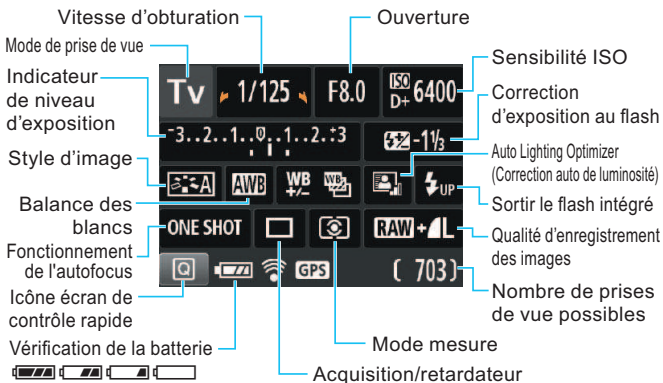

## Informations dans le viseur

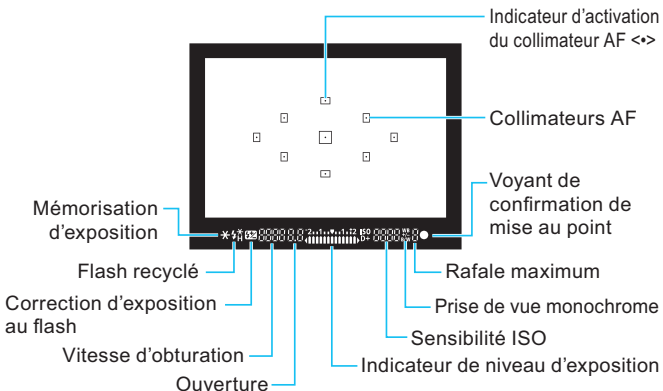



## Modes de la zone élémentaire



Tous les réglages nécessaires pour prendre les photos sont configurés automatiquement.

Vous n'avez qu'à enfoncer le déclencheur, l'appareil photo se charge du reste.

- |                         |                  |
|-------------------------|------------------|
| Scène intelligente auto | Paysage          |
| Flash annulé            | Gros-plan        |
| Créatif auto            | Sports           |
| Portrait                | Portrait de nuit |

## ⚡ Utilisation du flash intégré

### Modes de la zone élémentaire

Au besoin, le flash intégré se soulèvera et se déclenchera automatiquement dans des conditions de faible éclairage ou en contre-jour (avec certains modes de prise de vue).

### Modes Zone de création

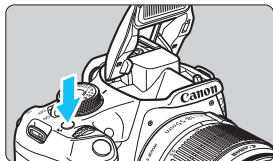

- Appuyez sur la touche <⚡> pour faire sortir le flash intégré, puis prenez la photo.

## Modes Zone de création



Ces modes vous permettent de modifier les réglages de l'appareil photo à votre guise pour photographier de différentes façons.

### P : Programme d'exposition automatique

L'appareil photo règle automatiquement la vitesse d'obturation et l'ouverture de la même façon qu'en mode  $\langle A^+ \rangle$ .

- Positionnez la molette de sélection des modes sur  $\langle P \rangle$ .

### Tv : Priorité à l'obturation

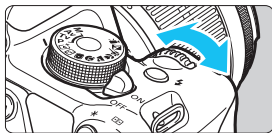

- Positionnez la molette de sélection des modes sur  $\langle Tv \rangle$ .
- Tournez la molette  $\langle \text{gears} \rangle$  pour sélectionner la vitesse d'obturation de votre choix, puis effectuez la mise au point sur le sujet.
- ▶ L'ouverture sera réglée automatiquement.
- Si l'affichage de l'ouverture clignote, tournez la molette  $\langle \text{gears} \rangle$  jusqu'à ce qu'il cesse de clignoter.

### Av : Priorité à l'ouverture

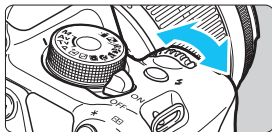

- Positionnez la molette de sélection des modes sur  $\langle Av \rangle$ .
- Tournez la molette  $\langle \text{gears} \rangle$  pour sélectionner l'ouverture de votre choix, puis effectuez la mise au point.
- ▶ La vitesse d'obturation sera réglée automatiquement.
- Si l'affichage de la vitesse d'obturation clignote, tournez la molette  $\langle \text{gears} \rangle$  jusqu'à ce qu'il cesse de clignoter.

## AF : Fonctionnement de l'autofocus ☆

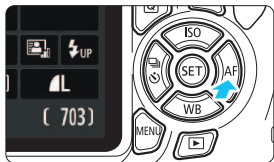

- Positionnez le sélecteur de mode de mise au point de l'objectif sur <AF>.
- Appuyez sur la touche <▶AF>.
- Appuyez sur les touches <◀> <▶> ou tournez la molette <☀> pour sélectionner le fonctionnement de l'autofocus souhaité, puis appuyez sur <SET>.

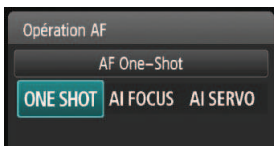

- ONE SHOT** (Autofocus One-Shot) : Pour les sujets immobiles
- AI FOCUS** (Autofocus AI Focus) : Change automatiquement le fonctionnement de l'autofocus
- AI SERVO** (Autofocus AI Servo) : Pour les sujets en mouvement

## ☰ Collimateur AF ☆

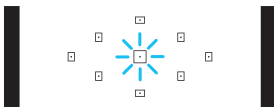

- Appuyez sur la touche <☰>.
- Appuyez sur le joypad <⬆> pour sélectionner le collimateur AF.
- Tout en regardant dans le viseur, vous pouvez sélectionner le collimateur AF en tournant la molette <☀> jusqu'à ce que le collimateur AF souhaité clignote en rouge.
- Une pression sur <SET> fait basculer la sélection du collimateur AF entre le collimateur AF central et la sélection automatique du collimateur AF.

## ISO : Sensibilité ISO ☆

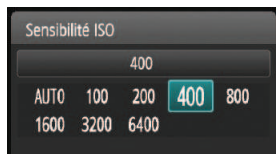
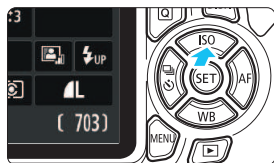

- Appuyez sur la touche <▲ISO>.
- Appuyez sur les touches <◀> <▶> ou tournez la molette <⚙️> pour sélectionner la sensibilité ISO, puis appuyez sur <SET>.
- Si vous avez sélectionné [AUTO], l'appareil photo règle automatiquement la sensibilité ISO. Le réglage de sensibilité ISO s'affiche lorsque vous enfoncez le déclencheur à mi-course.

## Acquisition/retardateur ☆

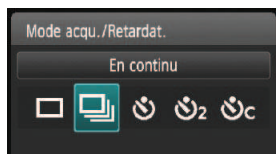
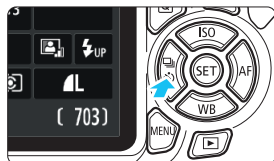

- Appuyez sur la touche <◀️📷🕒>.
- Appuyez sur les touches <◀> <▶> ou tournez la molette <⚙️> pour sélectionner le mode d'acquisition, puis appuyez sur <SET>.

- ☐ : Vue par vue
- 📷 : Prise de vue en rafale
- 🕒 : Retardateur : 10 sec.\*
- 🕒<sub>2</sub> : Retardateur : 2 sec.
- 🕒<sub>c</sub> : Retardateur : En continu\*

\* Les modes d'acquisition <🕒> et <🕒<sub>c</sub>> peuvent être sélectionnés dans tous les modes de prise de vue (sauf <📷>).

## Prise de vue avec Visée par l'écran



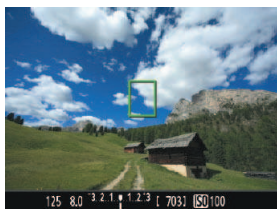

- Appuyez sur la touche  pour afficher l'image de Visée par l'écran.

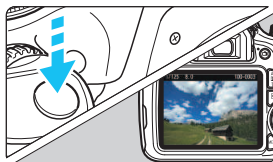

- Enfoncez le déclencheur à mi-course pour effectuer la mise au point.



- Enfoncez le déclencheur à fond pour prendre la photo.

- Les réglages de la prise de vue avec Visée par l'écran apparaissent sous l'onglet de menu  dans les modes de la zone élémentaire et sous l'onglet de menu  dans les modes Zone de création.

- **Nombre de prises de vue possibles (Prise de vue avec Visée par l'écran)**

| Température     | Sans flash                | Flash à 50 %              |
|-----------------|---------------------------|---------------------------|
| À 23 °C / 73 °F | Environ 190 prises de vue | Environ 180 prises de vue |

## Enregistrement vidéo (Exposition automatique)



- Positionnez la molette de sélection des modes sur <img alt="Video camera icon" data-bbox="75 108 125 135"/>.

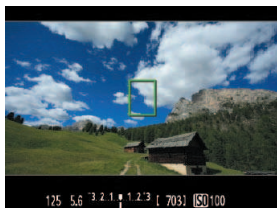

- Enfoncez le déclencheur à mi-course pour effectuer la mise au point.



- Appuyez sur la touche <img alt="Video record button icon" data-bbox="775 455 815 475"/> pour commencer à enregistrer.
- Pour arrêter l'enregistrement vidéo, appuyez à nouveau sur la touche <img alt="Video record button icon" data-bbox="595 555 635 575"/>.

### Enregistrement vidéo en cours

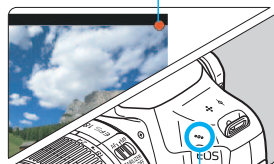

Microphone

# Lecture des images

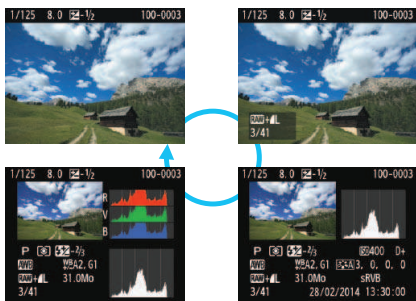
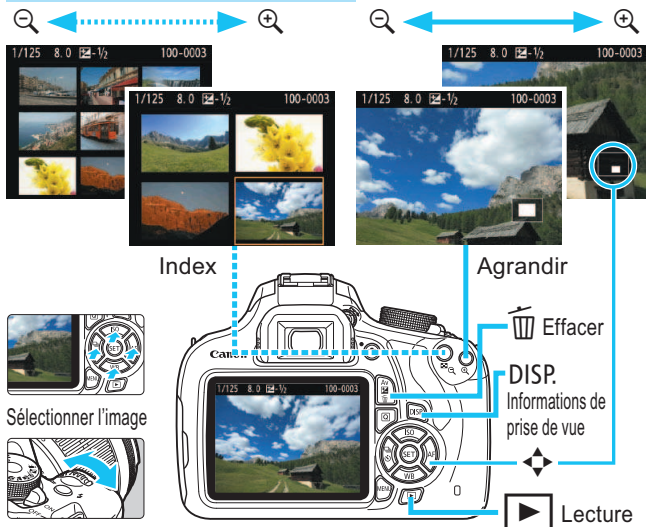

# Index

|                        |     |
|------------------------|-----|
| 1280x720 (vidéo).....  | 164 |
| 1920x1080 (vidéo)..... | 164 |
| 640x480 (vidéo).....   | 164 |

## A

|  |             |
|--|-------------|
|  (Scène intelligente auto)..... | 56          |
| Accessoires .....  | 3           |
| Adaptateur secteur .....   | 268         |
| Adobe RVB .....  | 131         |
| AEB (Bracketing<br>d'exposition auto).....   | 114, 258    |
| Affichage quadrillage .....  | 139, 175    |
| Affichage d'une image unique .....   | 80          |
| Affichage de l'index.....  | 204         |
| Affichage de saut .....  | 205         |
| Affichage des informations de prise de<br>vue .....  | 229         |
| AI FOCUS (autofocus AI Focus).....   | 94          |
| AI SERVO (autofocus AI Servo).....   | 94          |
| Album d'instantanés vidéo .....  | 166         |
| Alerte de surexposition .....  | 231         |
| Alimentation   |             |
| Arrêt auto.....  | 181         |
| Nombre de prises de<br>vue possibles.....  | 36, 84, 135 |
| Prise secteur .....  | 268         |
| Recharge.....  | 30          |
| Vérification de la batterie.....   | 36          |
| Appareil photo   |             |
| Affichage des réglages .....   | 189         |
| Prise en main de l'appareil .....  | 44          |
| Réinitialiser les réglages de<br>l'appareil photo .....  | 190         |
| Arrêt auto .....   | 35, 181     |
| Atténuation des yeux rouges .....  | 102         |
| Auto Lighting Optimizer (Correction<br>auto de luminosité).....  | 55, 119     |
| AF → Mise au point   |             |
| Autofocus.....   | 93, 95      |
| Automatisme total<br>(Scène intelligente auto).....  | 56          |
| Av (Priorité à l'ouverture).....   | 106         |

|                                      |          |
|--------------------------------------|----------|
| Avertissement de<br>température..... | 151, 177 |
|--------------------------------------|----------|

## B

|  |            |
|--|------------|
| B/W (N&B) (Monochrome) .....           | 92, 124    |
| Balance des blancs .....               | 127        |
| Bracketing .....                       | 130        |
| Correction .....                       | 129        |
| Personnalisée .....                    | 127        |
| Personnelle.....                       | 128        |
| Balance des blancs manuelle .....      | 127        |
| Balance des blancs<br>personnelle..... | 128        |
| Batterie.....                          | 30, 32, 36 |
| Borne numérique.....                   | 240        |
| Borne USB (numérique).....             | 240        |
| Bracketing .....                       | 114, 130   |
| BULB (pose longue).....                | 110        |

## C

|   |                            |
|---|----------------------------|
|  (Créatif auto)..... | 62                         |
| Câble.....  | 3, 212, 222, 240, 276, 317 |
| Cadence d'enregistrement<br>des images.....   | 164                        |
| Carte Eye-Fi .....  | 272                        |
| Cartes.....   | 21, 32, 50                 |
| Classe de vitesse SD.....   | 5                          |
| Dépannage .....   | 34, 51                     |
| Formatage .....   | 50                         |
| Formatage de bas niveau .....   | 51                         |
| Rappel de carte .....   | 180                        |
| Taquet de protection contre<br>l'écriture .....   | 32                         |
| Cartes mémoire → Cartes   |                            |
| Cartes SD, SDHC, SDXC → Cartes  |                            |
| Chargeur de batterie .....  | 28, 30                     |
| Codes d'erreur .....  | 296                        |
| Collimateur AF .....  | 95                         |
| Configuration du livre-photo .....  | 253                        |
| Configuration du système .....  | 276                        |
| Consignes de sécurité.....  | 307                        |
| Contraste.....  | 123                        |



|                                       |          |
|---------------------------------------|----------|
| Contrôle de profondeur de champ ..... | 108, 264 |
| Correcteur dioptrique .....           | 44       |
| Correction d'exposition .....         | 112      |
| Correction du vignetage .....         | 120      |
| Courroie .....                        | 29       |
| Créatif auto .....                    | 62       |
| Création/sélection d'un dossier ..... | 182      |

**D**

|  |          |
|--|----------|
| Date/heure .....   | 37       |
| Décalage de programme .....                                | 83       |
| Déclencher obturat. sans carte .....                       | 180      |
| Déclencheur .....  | 45       |
| Délai de mesure .....                                      | 141, 175 |
| Diaporama .....  | 218      |
| Disponibilité des fonctions par mode de prise de vue ..... | 274      |
| DPOF (Digital Print Order Format) .....                    | 249      |
| Durée de revue des images .....                            | 180      |
| Dysfonctionnement .....                                    | 284      |

**E**

|   |          |
|---|----------|
| Écran LCD .....   | 21       |
| Couleur écran .....                                       | 193      |
| Écran de menu .....                                       | 48, 278  |
| Lecture d'images .....                                    | 80, 203  |
| Réglage de la luminosité .....                            | 181      |
| Réglages de prise de vue .....                            | 24, 52   |
| Effacement des images .....                               | 227      |
| Effacement des poussières .....                           | 198      |
| Effet filtre .....  | 124      |
| Effet Fisheye .....                                       | 236      |
| Effet miniature .....                                     | 236      |
| Effet Toy Camera (caméra jouet) .....                     | 236      |
| Enfoncement à fond .....                                  | 45       |
| Enfoncement à mi-course .....                             | 45       |
| Espace couleur (gamme de reproduction des couleurs) ..... | 131      |
| Exposition manuelle .....                                 | 109, 156 |
| Extension de fichier .....                                | 185      |

**F**

|  |          |
|--|----------|
| FEB (Bracketing d'exposition au flash) .....     | 195      |
| Fidèle .....                                     | 92       |
| Filetage pour trépied .....                      | 23       |
| Filtre anti-vent .....                           | 175      |
| Filtres créatifs .....                           | 234      |
| Fine (qualité d'enregistrement des images) ..... | 24       |
| Flash  |          |
| Atténuation des yeux rouges ...                  | 102      |
| Contacts de synchronisation du flash .....       | 22       |
| Contrôle du flash .....                          | 194      |
| Correction d'exposition au flash .....           | 113      |
| Flash annulé .....                               | 61       |
| Flash désactivé .....                            | 64, 72   |
| Flash externe .....                              | 270      |
| Flash intégré .....                              | 101      |
| Flash manuel .....                               | 196      |
| Fonctions personnalisées .....                   | 197      |
| Mémorisation d'exposition au flash .....         | 117      |
| Mode de synchronisation (1er/2e rideau) .....    | 196      |
| Mode flash .....                                 | 196      |
| Portée efficace .....                            | 101      |
| Vitesse de synchronisation du flash .....        | 259, 271 |
| Flash externe .....                              | 270      |
| Fonctions personnalisées .....                   | 197      |
| Flash intégré .....                              | 101      |
| Réglages des fonctions .....                     | 195      |
| Flashes autres que Canon .....                   | 271      |
| Flou artistique .....                            | 236      |
| Flou de bougé .....                              | 44       |
| Fonctions personnalisées .....                   | 256      |
| Formatage (réinitialisation de la carte) .....   | 50       |
| Full High-Definition (Full HD) .....             | 164, 212 |

Fuseau horaire..... 37

## G

Grande (qualité d'enregistrement des images)..... 24

Griffe porte flash ..... 22, 270

Gros-plan ..... 67

Guide fonctions ..... 53

## H

Haut-parleur ..... 214

HDMI..... 212, 222

HDMI CEC ..... 223

Heure d'été ..... 38

Histogramme (Luminosité/RVB) ... 231

## I

Icône ☆ (Zone de création) ..... 8

Icône **MENU** ..... 8

Image en noir et blanc ..... 73, 92, 124

Image Stabilizer (Stabilisateur d'image) (objectif) ..... 43

Images

Affichage de saut

(parcours des images)..... 205

Alerte de surexposition ..... 231

Caractéristiques d'image

(Style d'image)..... 91, 122, 125

Classement ..... 208

Diaporama ..... 218

Durée de revue..... 180

Effacement ..... 227

Histogramme ..... 231

Index..... 204

Informations de prise de vue ..... 229

Lecture ..... 80, 203

Lecture automatique..... 218

Lecture sur un téléviseur ..... 212

Numérotation ..... 184

Protection ..... 225

Rotation auto ..... 188

Rotation manuelle ..... 207

Transfert ..... 272

Visionnage sur un téléviseur .... 222

Vue agrandie..... 206

Impression..... 239

Configuration du livre-photo..... 253

Correction d'inclinaison..... 247

Effets d'impression..... 244

Infos papier ..... 242

Mise en page ..... 243

Ordre d'impression (DPOF)..... 249

Rognage ..... 247

Impression directe..... 240

Infos de copyright..... 186

Infos papier (impression)..... 242

Instantanés vidéo ..... 166

## J

JPEG..... 85

## K

Kit adaptateur secteur ..... 268

## L

Lecture ..... 80, 203

Lecture automatique ..... 218

Lecture sur un téléviseur..... 212

Logiciel ..... 319

Longues expositions ..... 110

Luminosité (exposition) ..... 112

Bracketing d'exposition auto

(AEB) ..... 114, 258

Correction d'exposition ..... 112

Méthode de mesure (mode

mesure)..... 111

Verrouillage de l'exposition

automatique (mémorisation

d'exposition)..... 116

## M

M (Exposition manuelle)..... 109

Macrophotographie ..... 67









Marque de classement..... 208

Mémorisation d'exposition..... 116

Mémorisation d'exposition

au flash..... 117

Menu ..... 48

- Mon menu ..... 265  
 Procédure de réglage ..... 49  
 Réglages ..... 278  
 Mesure évaluative ..... 111  
 Mesure moyenne à  
 prépondérance centrale ..... 111  
 Mesure sélective ..... 111  
 MF (mise au point  
 manuelle) ..... 97, 150  
 Microphone ..... 154  
 Mise au point  
 Faisceau d'assistance  
 autofocus ..... 96, 262  
 Flou ..... 43, 44, 97, 146  
 Fonctionnement de l'autofocus ... 93  
 Méthode AF ..... 142, 172  
 Mise au point manuelle ..... 97  
 Recadrage ..... 59  
 Sélection du collimateur AF ..... 95  
 Signal sonore ..... 180  
 Sujets sur lesquels il est difficile  
 d'effectuer la mise au  
 point ..... 97, 146  
 Mise au point auto sur un seul  
 collimateur ..... 95  
 Mise au point manuelle (MF) ..... 97  
 Mode d'acquisition ..... 24, 64, 98  
 Mode de prise de vue ..... 26  
 Av (Priorité à l'ouverture) ..... 106  
 M (Exposition manuelle) ..... 109  
 P (Programme d'exposition  
 automatique) ..... 82  
 Tv (Priorité à l'obturation) ..... 104  
 (Scène intelligente auto) ..... 56  
 (Flash annulé) ..... 61  
 (Créatif auto) ..... 62  
 (Portrait) ..... 65  
 (Paysage) ..... 66  
 (Gros-plan) ..... 67  
 (Sports) ..... 68  
 (Portrait de nuit) ..... 69  
 Mode de synchronisation ..... 196  
 Mode mesure ..... 111  
 Mode rapide ..... 148  
 Modes de la zone élémentaire ..... 26  
 Modes Zone de création ..... 26  
 Molette ..... 22, 103  
 Molette de sélection des modes ..... 26  
 Mon menu ..... 265  
 Monochrome ..... 73, 92, 124  
 Moyenne (qualité d'enregistrement  
 des images) ..... 24  
 Musique de fond ..... 221
- N**
- N&B granuleux ..... 236  
 Netteté ..... 123  
 Nettoyage (capteur d'image) ..... 200  
 Nettoyage du capteur ..... 200  
 Neutre ..... 92  
 Nom de fichier (numérotation  
 des fichiers) ..... 184  
 Nombre de prises de  
 vue possibles ..... 36, 84, 135  
 Nomenclature ..... 22  
 Normale (qualité d'enregistrement des  
 images) ..... 24  
 NTSC ..... 164, 282  
 Numérotation des fichiers  
 continue ..... 184
- O**
- Objectif ..... 27, 40  
 Correction du vignetage ..... 120  
 Déverrouillage ..... 41  
 Image Stabilizer (Stabilisateur  
 d'image) ..... 43  
 ONE SHOT (autofocus  
 One-Shot) ..... 93  
 Œilleton ..... 269
- P**
- P (Programme d'exposition  
 automatique) ..... 82  
 PAL ..... 164, 282  
 Paliers de réglage d'expo ..... 258

|  |          |
|--|----------|
| Paysage.....   | 66, 92   |
| Perte de détails des zones<br>surexposées .....        | 231      |
| Petite (qualité d'enregistrement<br>des images) .....  | 24, 238  |
| PictBridge .....                                       | 239      |
| Pixels .....   | 84       |
| Port numérique .....                                   | 317      |
| Port USB (numérique) .....                             | 317      |
| Portrait .....   | 65, 91   |
| Portrait de nuit .....                                 | 69       |
| Prédicatif (AI Servo).....                             | 94       |
| Prévention de la poussière<br>sur l'image .....        | 198, 200 |
| Priorité à l'obturation.....                           | 104      |
| Priorité à l'ouverture.....                            | 106      |
| Priorité à la teinte.....                              | 173, 261 |
| Priorité hautes lumières .....                         | 173, 261 |
| Prise de vue avec Visée<br>par l'écran .....           | 60, 133  |
| Affichage des informations .....                       | 136      |
| Affichage quadrillage.....                             | 139      |
| Contrôle rapide.....                                   | 138      |
| Délai de mesure .....                                  | 141      |
| FlexiZone - Single .....                               | 142      |
| Mise au point manuelle .....                           | 97, 150  |
| Mode direct de détection de visage<br>(Autofocus)..... | 143      |
| Mode rapide .....                                      | 148      |
| Nombre de prises de vue<br>possibles .....             | 135      |
| Ratio d'aspect.....                                    | 140      |
| Prise de vue en rafale .....                           | 98       |
| Prise de vue selon lumière/scène...77                  |          |
| Prise secteur.....                                     | 268      |
| Prises de vue selon l'atmosphère...73                  |          |
| Profil ICC .....                                       | 131      |
| Programme d'exposition<br>automatique .....            | 82       |
| Protection des images .....                            | 225      |

**Q**

|  |                       |
|--|-----------------------|
|  (Contrôle rapide)<br>..... | 46, 71, 138, 163, 210 |
| Qualité d'enregistrement<br>des images.....  | 84                    |

**R**

|   |               |
|---|---------------|
| Rafale maximum .....  | 85, 86        |
| Ratio d'aspect .....  | 140           |
| RAW .....   | 24, 85, 87    |
| RAW+JPEG .....  | 24, 85, 87    |
| Recharge.....   | 30            |
| Redimensionnement .....                                       | 237           |
| Réduction du bruit<br>Longues expositions .....               | 260           |
| Sensibilité ISO élevée.....                                   | 261           |
| Réduction du bruit pour les<br>expositions longues.....       | 260           |
| Réduction du bruit pour<br>les sensibilités ISO élevées ..... | 261           |
| Réglages de prise de vue .....                                | 24, 52        |
| Réinit. Auto.....   | 185           |
| Réinit. Man. ....   | 185           |
| Réinitialiser les réglages de<br>l'appareil photo.....        | 190           |
| Rétablissement des réglages<br>par défaut.....                | 190           |
| Retardateur 10 ou 2 sec.....                                  | 100           |
| Retardateur .....   | 100           |
| Rotation (image).....   | 188, 207, 247 |
| Rotation auto .....   | 188           |

**S**

|  |             |
|--|-------------|
| Saturation .....                                     | 123         |
| Scènes de nuit .....                                 | 66, 69      |
| Sélecteur de mode de<br>mise au point.....           | 40, 97, 150 |
| Sélection automatique<br>(Autofocus).....            | 95          |
| Sélection automatique des<br>9 collimateurs AF ..... | 95          |

- Sélection automatique  
du collimateur AF ..... 95
- Sélection de la langue ..... 39
- Sélection manuelle (Autofocus) ..... 95
- Sensibilité ISO ..... 88
- Extension sensibilité ISO ..... 258
- Réglage automatique (Auto) ..... 89
- Sensibilité ISO maximale  
  pour ISO auto ..... 90
- Sépia (monochrome) ..... 73, 124
- Signal sonore ..... 180
- Simulation de l'image  
finale ..... 137, 160
- Sports ..... 68
- sRVB ..... 131
- Style d'image ..... 91, 122, 125
- Synchronisation sur 1er rideau ..... 196
- Synchronisation sur 2e rideau ..... 196
- Système vidéo ..... 164, 175
- T**
- Taille de fichier ..... 85, 165, 229
- Teinte couleur ..... 123
- Télécommande ..... 269
- Température de couleur ..... 127
- Tv (Priorité à l'obturation) ..... 104
- V**
- Vérification de la batterie ..... 36
- Verrouillage de la mise au point ..... 59
- Version du firmware ..... 281
- Vidéos ..... 153
- Affichage des informations ..... 158
- Affichage quadrillage ..... 175
- Album d'instantanés vidéo ..... 166
- Cadence d'enregistrement  
  des images ..... 164
- Contrôle rapide ..... 163
- Délai mesure ..... 175
- Durée d'enregistrement ..... 165
- Édition ..... 216
- Enregistrement du son ..... 174
- Exposition automatique ..... 154
- Exposition manuelle ..... 156
- Filtre anti-vent ..... 175
- Instantanés vidéo ..... 166
- Lecture ..... 214
- Lecture sur un téléviseur ..... 212
- Méthode AF ..... 163, 172
- Mise au point manuelle ..... 154
- Prise de photos ..... 161
- Taille de fichier ..... 165
- Taille de l'enregistrement  
  vidéo ..... 164
- Visionnage sur un  
  téléviseur ..... 222
- Vidéos HD  
(High-Definition) ..... 164, 212, 222
- Virage (monochrome) ..... 124
- Viseur ..... 25
- Correcteur dioptrique ..... 44
- Visionnage sur un téléviseur ..... 222
- Volet d'oculaire ..... 29, 269
- Volume (lecture vidéo) ..... 215
- Voyant d'accès ..... 34
- Voyant de confirmation de mise  
au point ..... 56
- Vue agrandie ..... 150, 206
- Vue par vue ..... 64, 275
- W**
- WB (balance des blancs) ..... 127
- Z**
- Zone d'image ..... 41
- Zone dédiée à l'image ..... 26



**CANON INC.**

30-2 Shimomaruko 3-chome, Ohta-ku, Tokyo 146-8501, Japon

*Europe, Afrique et Moyen-Orient*

**CANON EUROPA N.V.**

PO Box 2262, 1180 EG Amstelveen, Pays-Bas

---

Pour connaître les coordonnées de votre représentant Canon local, reportez-vous à votre carte de garantie ou consultez le site à l'adresse [www.canon-europe.com/Support](http://www.canon-europe.com/Support).

Dans les pays européens, le produit et sa garantie sont fournis par Canon Europa N.V.

Les objectifs et les accessoires mentionnés dans ce mode d'emploi sont datés de janvier 2014. Pour de plus amples renseignements sur la compatibilité de l'appareil photo avec tout objectif et accessoire commercialisé après cette date, prenez contact avec un Service Après-Vente Canon.