



## Bedienungsanleitung Fresco 009 und 012

D

1. Sicherheitshinweise
2. Platzierung
3. Elektrischer Anschluss
4. Bezeichnung der Teile
5. Installation des Gerätes
6. Bedienung
- 6.1 Bedienungselement / Display
- 6.2 Funktionen
7. Fonctions
- 7.1 Power
- 7.2 Auswahl der Funktionen
- 7.3 Kühlung
- 7.4 Entfeuchtung
- 7.5 Swing Funktion
- 7.6 Heizung
- 7.7 Ionisator
- 7.8 Ventilationsgeschwindigkeit
- 7.9 Temperatureinstellung
- 7.10 Sleep Modus
- 7.11 Timer
- 7.12 Fernbedienugn
8. Störungsursache
9. Wartung und Pflege
10. Anwendung- und Energiespartips
11. Technische Angaben
12. Garantie / Entsorgung / Technische Änderungen

## Mode d'emploi Fresco 009 et 012

F

1. Consignes de sécurité
2. Emplacement
3. Branchement électrique
4. Désignation des pièce
5. Installation de l'appareil
6. Commande
- 6.1 Commande de Fonctions / Display
- 6.2 Fonctions
7. Fonctions
- 7.1 Power
- 7.2 Choix de fonctions
- 7.3 Refroidissement
- 7.4 Déshumidification
- 7.5 Swing function
- 7.6 Chauffage
- 7.7 Ionisateur
- 7.8 Vitesse de ventilation
- 7.9 Réglage de la température
- 7.10 Sleep function
- 7.11 Timer
- 7.12 Télécommande
8. Causes de perturbations
9. Maintenance et entretien
10. Conseils d'utilisation et d'économies d'énergie
11. Indications technique
12. Garantie / élimination / modifications techniques

1. Avvertenze di sicurezza
  2. Posizionamento
  3. collegamento elettrico
  4. Descrizione componenti
  5. Installazione dell'apparecchio
  6. Comando
    - 6.1 Elementi di comando / Displa
    - 6.2 Funzioni
  7. Funzioni
    - 7.1 Power
    - 7.2 Scelta funzioni
    - 7.3 Raffreddamento
    - 7.4 Deumidificazione
    - 7.5 Swing functione
    - 7.6 Riscaldamento
    - 7.7 Ionizzatore
    - 7.8 Velocità di ventilazione
    - 7.9 Impostazione del temperatura
    - 7.10 Modalità sleep
    - 7.11 Timer
    - 7.12 Telecomando
  8. Ricerca guasti
  9. Manutenzione e pulizia
  10. Suggerimenti per uso e risparmio energetico
  11. Specifiche tecniche
  12. Garanzia / Smaltimento / Modifiche tecniche
-

## 1 Sicherheitshinweise

- **Das Gerät muss stehend (senkrecht) transportiert werden. Bevor Sie das Klimagerät einschalten, muss das Gerät mindestens 10 Stunden aufrecht stehen. Unsachgemäßer Transport kann zu Kompressorschäden führen, worauf die Garantieleistung abgelehnt wird.**
- Bitte lesen Sie vor erster Inbetriebnahme die Gebrauchsanweisung genau durch und beachten Sie die Sicherheitshinweise um Schäden durch falsche oder unsachgemässe Bedienung sowie unzulässige Umgebungsbedingungen zu vermeiden. Bewahren Sie diese zum späteren Nachschlagen gut auf.
- Kontrollieren Sie das Gerät nach dem Entfernen der Verpackung auf Beschädigungen. Setzen Sie das Gerät bei Verdacht auf eine Beschädigung nicht in Betrieb und wenden Sie sich an einen Fachmann. Das recyclingfähige Verpackungsmaterial darf nicht für Kleinkinder zugänglich aufbewahrt oder entsorgt werden, sondern muss fachgerecht entsorgt werden.
- Dieses Gerät darf nur für den Zweck, für den es ausdrücklich entwickelt wurde verwendet werden. Jeder andere Gebrauch ist als unsachgemäss und folglich als gefährlich anzusehen. Der Lieferant haftet nicht für eventuelle Personen- und/oder Sachschäden, die auf einen unsachgemässen oder falschen Gebrauch zurückzuführen sind.
- Reparaturen an elektrischen Geräten dürfen nur von Fachkräften durchgeführt werden. Unsachgemäss durchgeführte Reparaturen und Abänderungen an den Geräten können gefährliche Folgen für den Benutzer nach sich ziehen, worauf die Garantieansprüche abgelehnt werden.
- Beim Gebrauch aller elektrischen Geräte sind einige grundlegend wichtige Regeln zu beachten:
  - Berühren Sie das Gerät nicht mit nassen Händen oder Füßen.
  - Setzen Sie das Gerät nicht den Wettereinflüssen aus.
  - Das Gerät darf nicht von Kindern oder gebrechlichen Personen ohne Aufsicht benutzt werden.
  - Ziehen Sie den Stecker aus der Steckdose, wenn Sie es nicht mehr benötigen. Nicht am Stromkabel oder am Gerät ziehen, um es auszustecken.
  - Ziehen Sie vor jedem Reinigungs- oder Wartungseingriff den Netzstecker des Gerätes aus der Steckdose.
- Verwenden Sie keine Zubehörteile oder Vorrichtungen, die nicht vom Hersteller genehmigt sind.
- Fügen Sie keine Gegenstände ins Innere des Gerätes ein.
- Bedecken Sie das Gerät nicht mit Gegenständen während es in Betrieb ist.
- Das Klimagerät, ist für den Einsatz in Wohngebäuden, in Büro- und Lagerräumen. Die Klimageräte arbeiten im Temperaturbereich von 18-32°C.
- **Das Gerät darf nicht eingesetzt werden unter folgenden Bedingungen:**
  - In Räumen mit explosionsgefährdeten Atmosphären.
  - In Räumen mit aggressiven Atmosphären.
  - In Räumen mit hoher Lösemittelkonzentration.
  - In Räumen mit extrem hoher Staubbelastung.
  - Das Gerät darf nicht in Fahrzeuge eingebaut und dort betrieben werden.
  - Bei fragwürdigen Einsatzbedingungen empfiehlt es sich, die technische Abteilung von Sonnenkönig oder einen Fachhändler zu kontaktieren. Der Einsatz eines Klimagerätes unter unzulässigen Bedingungen führt zum Erlöschen der Garantieansprüche!

## 2 Platzierung

Beachten Sie folgende Installationsanforderungen sowie einige einfach Vorsichtsmassnahmen, um einen optimalen Betrieb bei maximaler Sicherheit zu gewährleisten.

- Der zu kühlende Raum muss geschlossen sein. Wenn dies nicht möglich ist, muss die Zufuhr von Frischluft möglichst gering sein.
- Das Gerät muss in einem Abstand von mindestens 50 cm von Wänden oder Möbelstücken aufgestellt werden, um sowohl am Lufteintritt als am Luftaustritt eine gute Luftzirkulation zu gewährleisten.
- **Achtung: Das Gerät nicht auf wasser- oder feuchte empfindliche Bodenbeläge platzieren. Wenn dies nicht möglich ist, müssen Sie das Gerät in eine Wasserauffangwanne stellen.**

### 3 Elektrischer Anschluss

Vor dem elektrischen Anschluss des Klimagerätes sollten folgende Punkte überprüft werden:

- Stimmt die Netzspannung mit der Spannung des Gerätes überein?
- Sind die Steckdose und das Versorgungsnetz ausreichend abgesichert?
- Falls eine Kabelrolle verwendet wird, ist diese vollständig abgewickelt?
- Ist der Gerätestecker für die Gebäudesteckdose geeignet?
- Ist die verwendete Steckdose mit einwandfreier Erdung ausgerüstet?

### 4 Bezeichnung der Teile

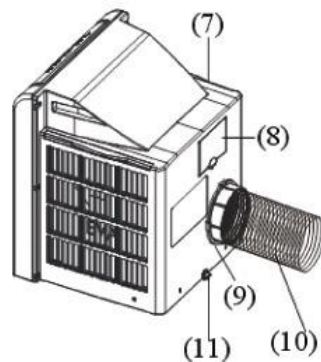
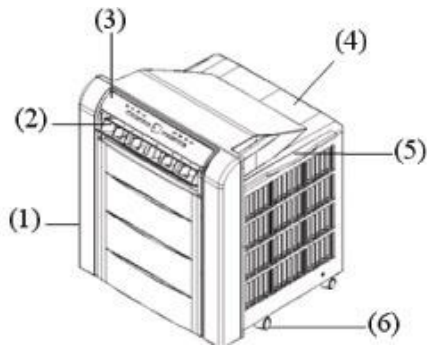

1. Vorderseite
2. Luftauslass
3. Bedienungselement
4. Rückseite
5. Luftansaug rechts
6. Rollen

7. Luftansaug links
8. Kabelbox
9. Abluftschlauchanschluss
10. Abluftschlauch
11. Kondenswasserausgang mit Zapfen

### 5 Installation des Gerätes

Schliessen Sie den Abluftschlauch auf der Rückseite des Gerätes an. Ziehen Sie den Schlauch auf die gewünschte Länge aus. Führen Sie den Schlauch durch einen Fenster- oder Türspalt nach draussen.

## 6 Bedienung

### 6.1 Bedienungselement / Display

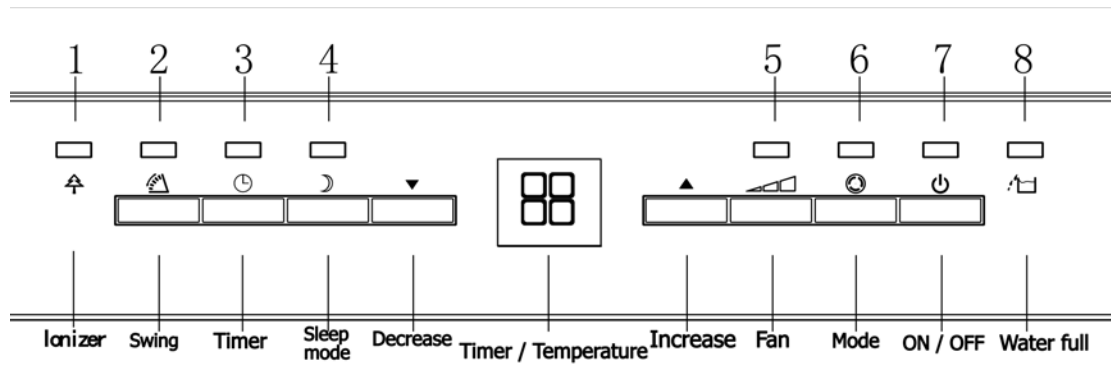

### 6.2 Funktionen

1. Kontrolllampe für Ionisator
2. Kontrolllampe für Swing Funktion
3. Kontrolllampe Timer
4. Kontrolllampe Sleep-Modus
5. Ventilationsstufe  
hoch; rotes Licht  
normal; grünes Licht  
tief; gelbes Licht
6. Modus  
Kühlen; grünes Licht  
Entfeuchten; gelbes Licht  
Heizen, rotes Licht  
Nur Ventilator; kein Licht
7. Leuchtet grün wenn Gerät in Betrieb
8. Leuchtet rot wenn Wasser voll

**Power Anzeige:** Wenn das Licht aufleuchtet, ist das Gerät in Betrieb oder im Stand By Modus.

#### Power / Tankvollanzeige

**Tankvollanzeige:** Wenn das Licht aufblinkt, stoppt das Gerät. Die Auffangschale des Kondenswassers im Gerät ist voll. Der Schwimmerschalter deaktiviert das Gerät und es ertönt das Warnsignal. Ziehen Sie den Kondenswasserzapfen am Gerät heraus und entleeren Sie das Kondenswasser. Setzen Sie den Zapfen wieder auf und starten Sie das Gerät von neuem.

## 7 Funktionen

### 7.1 Power



Schalten Sie das Gerät ein, es piept. Das Display zeigt Ihnen 22°C an, und läuft im Kühlmodus mit der höchsten Ventilationsstufe.

### 7.2 Auswahl der Funktionen

4 verschiedene Funktionen können mit dem -Knopf ausgewählt werden.

- Kühlung
- Entfeuchtung
- Ventilation
- Heizen

### 7.3 Kühlung

Funktionstaste  Mode drücken, um den Modus Kühlung auszuwählen. Drücken Sie die Tasten  und  um die gewünschte Temperatur auszuwählen.

**Wichtig: Der Abluftschlauch muss nach draussen geführt werden, wenn das Klimagerät im Modus Kühlen betrieben wird.**

### 7.4 Entfeuchtung

Funktionstaste  drücken um die Entfeuchtung auszuwählen. Die Ventilationsgeschwindigkeit wird automatisch auf „tief“ eingeschaltet. Die Temperatur und die Ventilationsgeschwindigkeit ist im Entfeuchtungs-Modus nicht einstellbar.

Das gesammelte Kondenswasser wird im Geräteinnern in der Auffangwanne gesammelt. Sobald diese Auffangwanne voll ist, schaltet der Schwimmerschalter das Gerät aus. Das Warnsignal ertönt. Ziehen Sie den Kondenswasserzapfen am Innengerät heraus und entleeren Sie das Kondenswasser. Setzen Sie den Zapfen wieder auf und starten Sie das Gerät von neuem.

**Wichtig: Der Abluftschlauch darf nicht nach draussen geführt werden, wenn das Klimagerät im Modus Entfeuchten betrieben wird.**

### 7.5 Swing-Funktion

- Wenn Sie das Klimagerät einschalten, öffnen sich die Lamellen bis zum Maximum
- Drücken Sie die  Taste, die Lamellen gehen gleichmässig hoch und runter
- Wenn Sie die Swing Taste erneut drücken, stoppen die Lamellen und bleiben in dieser Position
- Wenn das Gerät abgeschaltet wird, schliessen sich die Lamellen

### 7.6 Heizung

Den Heizmodus können Sie auch mit der  Taste auswählen. Die Temperatur können Sie bis 32°C einstellen. Der Abluftschlauch muss dazu nach draussen geführt werden.

### 7.7 Ionisator



Drücken Sie die  Taste, der Ionisator ist eingeschaltet. Bei erneutem drücken dieser Taste, schaltet der Ionisator wieder aus.

### 7.8 Ventilationsgeschwindigkeit

Im Ventilationsmodus können Sie mit der Taste  drei Ventilationsgeschwindigkeiten wählen:

- niedrig
- mittel
- hoch

### 7.9 Temperatureinstellung

Die Temperatur können Sie mit den Tasten  und  einstellen. Der Betriebsbereich ist von 18°C bis 32°C.

In den Moden Entfeuchten, Ventilieren und Automatisch ist die Temperatur nicht einstellbar.

### 7.10 Sleep Modus

Wenn Sie die Sleep Funktion eingeschaltet haben, ist die Ventilationsstufe automatisch auf tief eingestellt.

Drücken Sie die  Taste und der Modus ist eingeschaltet, wenn Sie die Taste erneut drücken, schaltet das Gerät aus. In der Sleep Funktion sinkt die Temperatur nach einer Stunde um 1°C, nach weiteren zwei Stunden sinkt die Temperatur wiederum um 1°C

Wenn die Sleep Funktion eingeschaltet ist, können Sie den Entfeuchtungs-, und den Ventilationsmodus nicht einschalten.

### 7.11 Timer

- Drücken Sie die  Taste, und der Display zeigt Ihnen 00 an.
- Drücken Sie noch einmal die Taste Timer, damit Sie den Timer einschalten können, das Klimagerät muss ausgeschaltet sein. Die Stunden werden wie folgt angezeigt: 00, 01, 02.....24.
- Wenn Sie die Taste noch einmal drücken schalten Sie den Timer aus.

### 7.12 Fernbedienung

Mit der Fernbedienung funktioniert es genau gleich wie mit dem Gerät. Die einzige Ausnahme ist um die Temperatur einzuschalten. Um die Temperatur zu verstellen, drücken Sie die Taste .

## 8 Störungsursache

Störung	Ursache	Abhilfe
Das Klimagerät stellt ab.	Die Steckdose, an dem das Gerät angeschlossen ist, hat keine Stromzufuhr.	Lassen Sie Ihre Steckdose von Ihrem Elektriker prüfen.
	Der Gerätestecker ist nicht am Stromnetz angeschlossen.	Stecken Sie das Gerät wieder ein.
	Das Warnlicht blinkt.	Das Kondenswasser kann manuell mittels Kondenswasserzapfen entleert werden.
Das Klimagerät stoppt plötzlich während einem Vorgang.	Die eingestellte Raumtemperatur wurde erreicht.	Ändern Sie die Einstellung oder warten Sie bis das Gerät automatisch wieder einschaltet.
	Die eingestellte Zeitspanne durch den Timer wurde erreicht.	Stellen Sie das Gerät selbständig wieder ein.
Das Klimagerät stoppt periodisch während einem Vorgang.	Betriebsstörung.	Kontaktieren Sie Ihr Servicecenter.
	Die Umgebungstemperatur ist zu tief oder zu hoch.	Ändern Sie die Einstellung des Gerätes.
Das Klimagerät funktioniert einwandfrei, jedoch wird der Raum nicht gekühlt	Türen oder Fenster im Raum sind offen.	Schliessen Sie die Türen oder Fenster.
	Wärmequellen sind eingeschaltet.	Schalten Sie alle unnötigen Wärmequellen aus.
	Der Raum, indem das Gerät eingesetzt wird, ist zu gross oder ungeeignet.	Informieren Sie sich unter der Info-Line 0848 870 850
	Der Luftfilter ist verschmutzt.	Reinigen Sie den Luftfilter.
Das Gerät verliert Kondenswasser.	Der Kondenswasserzapfen am Gerät ist nicht angeschlossen.	Setzen Sie den Kondenswasserzapfen am Gerät gut auf.

## 9 Wartung und Pflege

Achtung! Bei Wartung und Pflege sind die allgemeinen Sicherheitsbedingungen zu beachten. Um einen störungsfreien Betrieb des Klimagerätes sicherzustellen, sollte das Gerät regelmässig gesäubert werden. Folgende Vorgehensweise wird dafür empfohlen:

1. Schalten Sie das Klimagerät aus.
2. Ziehen Sie anschliessend das Netzkabel aus der Steckdose.
3. Entnehmen Sie den Filter dem Gerät und reinigen Sie diesen gründlich. Sie können den Filter mit dem Staubsauger reinigen oder mit Wasser auswaschen und trocknen lassen. Achtung, das Gerät hat zwei Filter
4. Reiben Sie das Gehäuse mit einem feuchten Tuch ab. Verwenden Sie zur Reinigung der Kunststoffteile keinesfalls Benzin, Lösungsmittel oder scheuernde Mittel, die die Kunststoffoberfläche beschädigen können.
5. Setzen Sie den gereinigten Filter wieder ein.
6. Stecken Sie das Netzkabel in der Steckdose ein.
7. Schalten Sie das Gerät ein.
- 8.

## 10 Anwendungs- und Energiespartipps

- Überwachen Sie die Wirkung des Klimagerätes, damit unnötige Energie verbraucht wird.
- Reinigen Sie den Filter mindestens alle zwei Wochen, womit die Kühlleistung verbessert und somit auch Energie eingespart wird.
- Vermeiden Sie direkte Sonneneinstrahlung und schalten Sie alle unnötige Wärmequellen wie Computer, Drucker, Kopierer, Licht etc. soweit es geht ab.
- Vermeiden Sie offene Türen oder Fenster.
- Damit ein Raum effizient gekühlt werden kann, muss die Luft im Raum gut zirkulieren können. Decken Sie das Gerät nicht ab.
- **Weitere Informationen über die Klimatisierung von Räumen erhalten Sie unter Info-Tel. 0848 870 850.**

## 11 Technische Angaben

Kühlleistung / Heizleistung Fresco 009 Fresco 012	9000 BTU 12000 BTU
Betriebsbereich	18 - 32°C
Timer	24 Stunden einstellbar
Leistungsaufnahme Kühlen / Heizen Fresco 009 Fresco 012	1200 / 1150 Watt 1200 / 1200 Watt
Spannung / Frequenz / Netzstromstärke	220-240 Volt / 50 Hz / 6.4 A
Dimensionen lxbxh Fresco 009 / Fresco 012	57 x 53 x 65cm
Gewicht Fresco 009 / Fresco 012	32.5 kg / 35.9 kg
Kältemittel / Füllmenge Fresco 009 / Fresco 012	R-410/550g ; R-410/680g

## 12 Garantie / Entsorgung / Technische Änderungen

### Garantie

Die Klimageräte werden vor der Auslieferung genau kontrolliert. Sollte trotzdem einmal ein Mangel an Ihrem Gerät auftreten, wenden Sie sich vertrauensvoll an Ihren Verkäufer. Bitte bringen Sie den Kaufbeleg mit, denn dieser ist für jede Garantieleistung vorzulegen.

### Entsorgung

Das Klimagerät muss fachgerecht entsorgt werden. Das Gerät kann bei jedem Fachhändler kostenlos zur Entsorgung abgegeben werden.



### Technische Änderungen

Technische Änderungen in Technik und Design vorbehalten.

### Firma Armin Schmid

Heiz- & Klimasysteme

Tel. 0848 870 850 - Fax 0848 870 855

[www.armin-schmid.ch](http://www.armin-schmid.ch)



## 1 Consignes de sécurité

- **L'appareil doit être transporté debout (vertical). Avant de mettre en marche le climatiseur, l'appareil doit rester debout pendant au moins 10 heures. Un transport non conforme peut endommager le compresseur, la prestation de garantie sera alors rejetée.**
- Avant la première mise en service, veuillez lire scrupuleusement le mode d'emploi dans son intégralité et tenir compte des consignes de sécurité afin d'éviter les dommages liés à une commande mauvaise ou non conforme ainsi qu'à des conditions d'environnement non autorisées. Conservez ce mode d'emploi afin de pouvoir le consulter de nouveau ultérieurement.
- Après avoir retiré l'emballage, contrôler que l'appareil ne présente aucun dommage. Si vous soupçonnez des dommages, ne mettez pas l'appareil en marche et adressez-vous à un spécialiste. L'emballage recyclable doit être tenu hors de portée des petits enfants ou être jeté aux ordures, mais doit être jeté de manière appropriée.
- Cet appareil ne doit être utilisé que pour l'usage pour lequel il a été expressément mis au point. Toute autre utilisation doit être considérée comme inappropriée et par conséquent comme dangereuse. Le fournisseur décline toute responsabilité concernant d'éventuels dommages corporels et/ou matériels, pouvant être imputés à une utilisation inappropriée ou incorrecte.
- Les réparations des appareils électriques ne doivent être effectuées que par des spécialistes. Des réparations et de modifications des appareils effectuées de manière inappropriée peuvent avoir des conséquences dangereuses pour l'utilisateur, pour lesquelles les prétentions en garantie seront rejetées.
- En cas d'utilisation de tous les appareils électriques, quelques règles d'importance fondamentale doivent être observées :
  - Ne touchez pas l'appareil avec les mains ou les pieds mouillés.
  - N'exposez pas l'appareil intérieur aux intempéries; l'appareil extérieur peut en revanche être exposé aux intempéries.
  - L'appareil ne doit pas être utilisé sans surveillance, par des enfants ou des personnes faibles.
  - Débranchez le fil de la prise, lorsque vous n'en avez plus besoin. Ne tirez pas au niveau du câble électrique ou de l'appareil pour le débrancher.
  - Débranchez toujours l'appareil de la prise avant toute intervention de nettoyage ou de maintenance. Le filtre à air doit être nettoyé au moins une fois par semaine.
- N'utilisez aucun accessoire ou dispositif, qui ne soit autorisé par le fabricant.
- N'introduisez aucun objet à l'intérieur de l'appareil.
- Ne couvrez pas l'appareil d'objets lorsqu'il est en marche.
- L'appareil de climatisation est conçu pour l'utilisation dans les bâtiments d'habitation, dans les bureaux et les locaux de stockage. Les appareils de climatisation fonctionnent dans la gamme de température 16-35°C.
- **L'appareil ne doit pas être exposé aux conditions suivantes :**
  - Dans les locaux avec atmosphères présentant un risque d'explosion.
  - Dans les locaux avec atmosphères agressives.
  - Dans les locaux avec concentration élevée en solvants.
  - Dans les locaux avec un empoussiérage extrêmement élevé.
  - L'appareil ne peut pas être utilisé dans les automobiles.
  - En cas de conditions d'utilisation douteuses, il est recommandé de contacter le service technique de Sonnenkönig ou un revendeur spécialisé. L'utilisation d'un climatiseur dans des conditions non-autorisées entraîne l'expiration des prétentions en garantie !

## 2 Emplacement

Respectez les instructions d'installation et les quelques mesures de précaution suivantes, afin de garantir un fonctionnement optimal avec une sécurité maximale.

- La pièce à refroidir doit être fermée. Si cela n'est pas possible, l'arrivée d'air frais doit être aussi minime que possible.
- L'appareil doit se trouver à une distance d'au moins 50 cm des murs ou du mobilier, afin de garantir une bonne circulation de l'air tant à l'entrée qu'à la sortie d'air.
- **Attention: ne pas placer l'appareil sur des revêtements de sol sensibles à l'eau ou à l'humidité. Si ceci n'est pas possible, vous devez placer l'appareil dans une cuve de récupération d'eau.**

### 3 Branchement électrique

Avant de procéder au branchement électrique du climatiseur, vous devez contrôler les points suivants:

- La tension du réseau correspond-elle à la tension de l'appareil ?
- La prise et le réseau d'alimentation sont-ils suffisamment protégés par fusible ?
- Si un rouleau de câble est utilisé, celui-ci est-il intégralement déroulé ?
- La fiche de l'appareil est-elle adaptée à la prise de courant du bâtiment ?
- La prise de courant utilisée est-elle équipée d'une mise à la terre irréprochable ?

### 4 Désignation des pièces

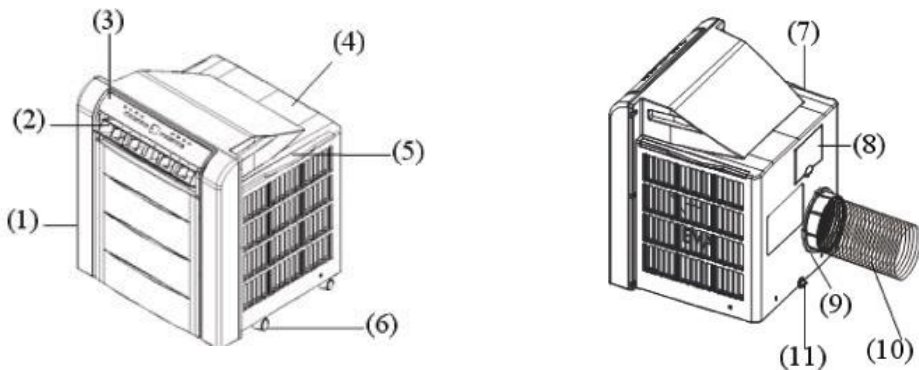

- |                              |  |
|------------------------------|--|
| 1. face avant                | 7. aspiration d'air à gauche                     |
| 2. sortie d'air              | 8. boîte à câbles                                |
| 3. élément de commande       | 9. raccordement du tuyau d'évacuation d'air      |
| 4. face arrière              | 10. tuyau d'évacuation d'air                     |
| 5. aspiration d'air à droite | 11. sortie de l'eau de condensation avec bouchon |
| 6. roulettes                 |  |

### 5 Installation de l'appareil

Raccordez le tuyau d'évacuation d'air sur la face arrière de l'appareil. Tirez le tuyau à la longueur souhaitée. Passez le tuyau à travers une fenêtre ou une ouverture de porte vers l'extérieur.

### 6 Commande

#### 6.1 Commande de Fonctions / Display

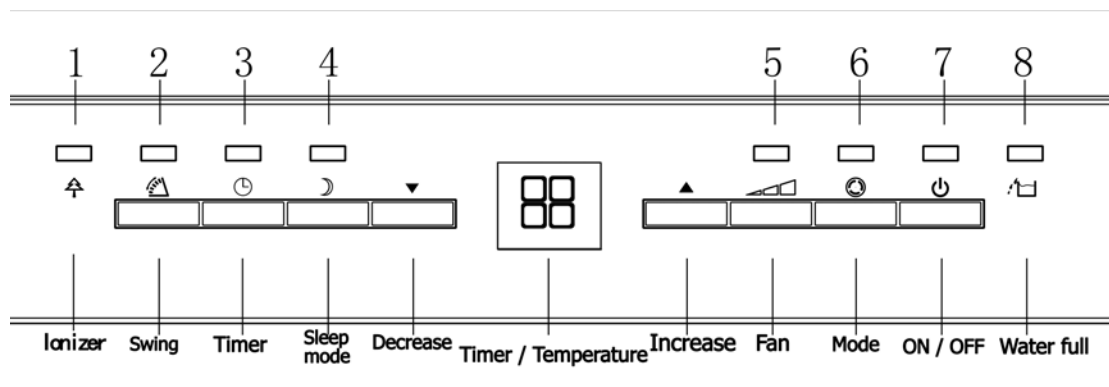

## 6.2 Fonctions

---

1. voyant de contrôle pour ionisateur
2. voyant de contrôle pour fonction Swing
3. voyant de contrôle Timer
4. voyant de contrôle mode Sleep
5. niveau de ventilation
  - Haut; lumière rouge
  - Normal; lumière verte
  - Bas; lumière jaune
6. Mode
  - Rafraîchir; lumière verte
  - Déshumidifier; lumière jaune
  - Chauffer, lumière rouge
  - Uniquement ventilateur; pas de lumière
7. S'allume vert lorsque l'appareil fonctionne
8. S'allume rouge quand plein d'eau

**Affichage Power:** Lorsque la lumière est allumée, l'appareil est en service ou en mode Stand By.

### Affichage Power / réservoir plein

**Affichage réservoir plein:** Lorsque la lumière clignote, l'appareil s'arrête. Le réservoir collecteur de l'eau de condensation dans l'appareil est plein. L'interrupteur flottant désactive l'appareil et un signal d'avertissement retentit. Retirez le bouchon pour l'eau de condensation de l'appareil et videz l'eau de condensation. Replacez le bouchon et redémarrez l'appareil.

**Arrêt automatique de l'appareil:** l'appareil doit être en marche. Appuyez sur la touche Timer. L'heure et „OFF“ clignotent. Sélectionnez avec les touches Up et Down la durée souhaitée. Sélectionnez en outre la façon dont l'appareil doit être mis en marche. En d'autres termes, sélectionnez le mode, la vitesse de ventilation, le nettoyage de l'air ou l'éclairage UV. Activez votre réglage en appuyant de nouveau sur la touche Timer. L'heure et „OFF“ ne clignotent plus. Au terme de cette durée, l'appareil s'arrête automatiquement.

Lorsque vous voulez désactiver la minuterie, appuyez sur la touche Power (alimentation). La minuterie est réglable de 1 à 24 heures.

## 7 Fonctions

### 7.1 Power



Lorsque vous mettez en marche l'appareil, il bip. L'écran vous indique 22°C et l'appareil fonctionne en mode refroidissement au niveau de ventilation le plus élevé.

### 7.2 Choix des fonctions

4 fonctions différentes peuvent être choisies avec le bouton 

- Refroidissement
- Déshumidification
- Ventilation
- Chauffage

### 7.3 Refroidissement

Appuyer sur la touche de fonction  pour sélectionner le mode Refroidissement. Appuyez sur les touches   pour choisir la température souhaitée.

**Important:** Le tuyau d'évacuation d'air doit être dirigé vers l'extérieur lorsque l'appareil de climatisation fonctionne en mode Rafraîchir.

### 7.4 Déshumidification

Appuyez sur la touche de fonction  pour sélectionner Déshumidification. La vitesse de ventilation est automatiquement mise en marche sur "bas". La température et la vitesse de déshumidification ne peuvent pas être réglées dans le mode Déshumidification.

L'eau de condensation accumulée est collectée à l'intérieur de l'appareil dans une cuve collectrice. Dès que cette cuve est pleine, l'interrupteur flottant arrête l'appareil. Le signal d'avertissement retentit. Retirez le bouchon pour l'eau de condensation à l'intérieur de l'appareil et videz l'eau de condensation. Remplacez le bouchon et redémarrer l'appareil.

**Important: Le tuyau d'évacuation d'air ne doit pas être vers l'extérieur lorsque l'appareil de climatisation fonctionne en mode Déshumidification.**

### 7.5 Fonction Swing

- Lorsque vous mettez en marche le climatiseur, les lamelles s'ouvrent jusqu'au maximum.
- Appuyez sur la touche , les lamelles vont uniformément vers le haut et vers le bas
- Lorsque vous appuyez à nouveau sur la touche Swing, les lamelles s'arrêtent et restent dans cette position
- Lorsque l'appareil est arrêté, les lamelles se ferment.

### 7.6 Chauffage

Vous pouvez sélectionner le mode Chauffage avec la touche . Vous pouvez régler la température jusqu'à 32°C. Le tuyau d'évacuation d'air doit pour cela être dirigé vers l'extérieur.

### 7.7 Ionisateur

Appuyez sur la touche , le ionisateur est mis en marche. En appuyant à nouveau cette touche, il s'arrête.

### 7.8 Vitesse de ventilation

En mode Ventilation, vous pouvez choisir avec la touche  trois vitesses de ventilation:

- faible
- moyen
- élevé

### 7.9 Réglage de la température

Vous pouvez régler la température avec les touches  et . La zone de fonctionnement va de 18°C à 32°C.

Dans les modes Déshumidifier, Ventiler et Automatique la température ne peut pas être réglée.

### 7.10 Mode Sleep

Lorsque vous mettez en marche la fonction Sleep, le niveau de ventilation est automatiquement réglé sur bas.

Appuyez sur la touche  et le mode est mis en marche. Si vous appuyez à nouveau sur la touche, l'appareil s'arrête. Dans la fonction Sleep, la température chute après une heure à environ 1°C, après deux nouvelles heures la température descend à nouveau autour d'1°C

Lorsque la fonction Sleep est mise en marche, vous ne pouvez pas mettre en marche le mode Déshumidification et le mode Ventilation.

### 7.11 Timer

- Appuyez sur la touche  et l'écran vous indique 00.
- Appuyez une nouvelle fois sur la touche Timer afin de pouvoir mettre en marche l'horloge, le climatiseur doit être arrêté. Les heures s'affichent comme suit: 00, 01, 02.....24.
- Si vous appuyez à nouveau sur la touche, vous arrêtez l'horloge.

## 7.12 Commande à distance

Avec la télécommande, tout fonctionne comme avec l'appareil. La seule exception est le réglage de la température. Pour régler la température, appuyez sur la touche .

## 8 Causes de perturbations

L'appareil de climatisation s'arrête.	La prise de courant, à laquelle l'appareil est branché, n'est pas alimentée.	Faites contrôler la prise de courant par un électricien.
	La fiche de l'appareil n'est pas raccordée au secteur.	Rebranchez l'appareil.
	Le voyant d'alerte clignote.	L'eau de condensation peut vider manuel par le fausset d'eau condensation.
L'appareil de climatisation en marche s'arrête subitement.	La température ambiante réglée a été atteinte.	Modifiez le réglage ou patientez jusqu'à ce que l'appareil se remette automatiquement en marche.
	La durée réglée par la minuterie a été atteinte.	Réglez de nouveau l'appareil par vous même.
	Le voyant d'alerte s'allume	Suivez les instructions du chapitre 10.2
L'appareil de climatisation en marche s'arrête périodiquement.	Incident technique.	Contactez votre service après-vente.
	La température ambiante est trop basse ou trop élevée.	Modifiez le réglage de l'appareil.
L'appareil de climatisation fonctionne normalement, mais la pièce n'est pas refroidie	Les portes ou les fenêtres de la pièce sont ouvertes.	Fermez les portes ou fenêtres.
	Des sources de chaleur sont en marche.	Arrêtez tous les sources de chaleur inutiles.
	La pièce, dans laquelle l'appareil est utilisé, est trop grande ou inadaptée.	Renseignez-vous auprès de la ligne d'information au 0848 870 850
	Le filtre à air est encrassé.	Nettoyez le filtre à air.
L'appareil perd de l'eau de condensation.	Le fausset d'eau de condensation au niveau de l'appareil n'est pas raccordé.	Mettez le fausset d'eau de condensation en place sur l'appareil.

## 9 Maintenance et entretien

Attention ! Les conditions générales de sécurité doivent être observées pour la maintenance et l'entretien. Afin de garantir un fonctionnement sans perturbation du climatiseur, l'appareil doit être régulièrement nettoyé. Il est conseillé de procéder comme suit :

7. Arrêter le climatiseur.
8. Retirez ensuite le câble réseau de la prise de courant.
9. Retirez ensuite le filtre et nettoyez-le à fond. Vous pouvez nettoyer le filtre avec l'aspirateur ou le laver à l'eau puis le laisser sécher.
10. Essuyez le boîtier avec un chiffon humide. En aucun cas, n'utilisez pour le nettoyage des pièces en plastique de l'essence, des solvants ou des produits abrasifs, qui peuvent endommager la surface en plastique.
11. Remettez le filtre nettoyé en place.
12. Branchez le câble réseau dans la prise.
13. Mettez l'appareil en marche.

### 10 Conseils d'application et d'économie d'énergie

- Surveillez l'effet de l'appareil de climatisation, afin d'éviter les consommations inutiles d'énergie.
- Nettoyez le filtre au moins toutes les deux semaines, afin d'améliorer la puissance de refroidissement et ainsi d'économiser de l'énergie.
- Evitez l'exposition directe aux rayons du soleil et arrêtez toutes les sources de chaleur inutiles tels qu'ordinateurs, imprimantes, photocopieurs, lampes etc. dans la mesure du possible.
- Evitez les portes et fenêtres ouvertes.
- Afin qu'une pièce puisse être refroidie efficacement, l'air dans la pièce doit pouvoir bien circuler. Ne couvrez pas l'appareil.
- **Pour plus de renseignements sur la climatisation de pièces, contactez la ligne d'information au 0848 870 850.**

### 11 Indications techniques

Puissance de réfrigération / chauffage Fresco 009 Fresco 012	9000 BTU 12000 BTU
Gamme de fonctionnement	16 –32°C
Timer	12 heures réglable
Puissance absorbée refroidir / chauffer Fresco 009 Fresco 012	1200 / 1150 watts 1200 / 1200 watts
Tension / fréquence / intensité du courant secteur	220-240 volts / 50 Hz / 6.4 A
Dimensions lxlxh Fresco 009 / Fresco 012	57 x 53 x 65 cm
Poids Fresco 009 / Fresco 012	32.5 kg / 35.9 kg
Liquide de refroidissement / capacité de remplissage Fresco 009 Fresco 012	R-410/550g R-410/680g

### 12 Garantie / élimination / modifications techniques

#### Garantie

Les climatiseurs sont contrôlés de manière précise avant la livraison. Si malgré tout un vice devait être constaté sur votre appareil, adressez-vous en toute confiance à notre revendeur. Veuillez joindre la preuve d'achat, car celle-ci doit être présentée pour la prestation de garantie.

#### Elimination

Le climatiseur doit être jeté de manière appropriée. L'appareil peut dans tous les cas être remis gratuitement à tout revendeur spécialisé.



#### Modifications techniques

Sous réserve de modifications de la technique et du design.

**Entreprise Armin Schmid**  
Systèmes de chauffage & climat  
Tél. 0848 870 850 - Fax 0848 870 855  
[www.armin-schmid.ch](http://www.armin-schmid.ch)

## 1 Avvertenze di sicurezza

- **Trasportare l'apparecchio in posizione verticale. Prima di mettere in funzione il condizionamento, l'apparecchio deve rimanere per almeno 10 ore in posizione verticale. Un trasporto improprio può causare danni al compressore, per i quali non si riconosce alcuna prestazione in garanzia.**
- Prima di mettere in funzione per la prima volta il deumidificatore, si raccomanda di leggere con cura le istruzioni d'uso e di rispettare le avvertenze di sicurezza al fine di evitare un utilizzo improprio o sbagliato come pure condizioni ambientali non idonee. Si raccomanda di conservare le istruzioni per futura consultazione.
- Controllare l'apparecchio dopo averlo rimosso dall'imballo. In caso di sospetto danneggiamento non mettere in funzione l'apparecchio e rivolgersi ad un tecnico specializzato. Non conservare alla portata dei bambini il materiale d'imballo riciclabile, ma provvedere all'opportuno smaltimento.
- Utilizzare l'apparecchio esclusivamente per lo scopo per il quale è stato espressamente progettato. Qualsiasi altro impiego è improprio e quindi da ritenersi pericoloso. Il fornitore non risponde di eventuali danni a cose e persone, che sono imputabili ad un utilizzo inappropriato o errato.
- Eventuali riparazioni su apparecchi elettrici devono essere svolte esclusivamente da personale tecnico qualificato. Riparazioni e modifiche effettuate in maniera non qualificata possono avere conseguenze pericolose per l'utente, per le quali si declina ogni responsabilità e garanzia.
- Nell'utilizzare le apparecchiature elettriche occorre osservare sempre alcune regole fondamentali:
  - Non toccare l'apparecchio con mani o piedi bagnati
  - L'apparecchio interno non deve essere esposto all'azione degli agenti atmosferici; l'apparecchio esterno invece può essere esposto agli agenti atmosferici.
  - I bambini o persone deboli non devono usare l'apparecchio senza adeguata sorveglianza.
  - Estrarre la spina dalla presa quando non si usa più l'apparecchio. Non tirare il cavo di corrente o l'apparecchio per estrarre la spina.
  - Prima di ogni intervento di pulizia o manutenzione estrarre la spina dell'apparecchio.
- Non usare accessori non autorizzati dal costruttore.
- Non introdurre alcun oggetto all'interno dell'apparecchio.
- L'apparecchio non deve essere coperto con degli oggetti mentre è in funzione.
- L'impianto di condizionamento è concepito per essere utilizzato negli spazi abitativi nonché nei locali ad uso ufficio e magazzino. Gli impianti di condizionamento funzionano con un regime termico da 16 a 35 °C.
- **Non usare l'apparecchio in presenza delle seguenti condizioni:**
  - In locali con pericolo di esplosione.
  - In locali con atmosfera aggressiva.
  - In locali con elevata concentrazione di solventi.
  - In locali con carico di polvere estremamente elevato.
  - In presenza di condizioni d'uso dubbie, si raccomanda di contattare l'ufficio tecnico della ditta Sonnenkönig o un rivenditore. L'utilizzo di un condizionamento alle condizioni vietate comporta l'estinzione della garanzia!

## 2 Posizionamento

Occorre osservare i seguenti requisiti per l'installazione nonché alcuni semplici accorgimenti e precauzioni per garantire un funzionamento ottimale con un massimo di sicurezza.

- Il locale che deve essere condizionato deve essere chiuso. Se ciò risulta impossibile, l'ingresso di aria fresca dovrà essere ridotto al minimo possibile.
- Posizionare l'apparecchio ad una distanza di almeno 50 cm da pareti o mobili al fine di garantire un buon ricircolo dell'aria sia in entrata sia in uscita.
- **Attenzione: non collocare l'apparecchio su pavimenti sensibili all'acqua o all'umidità. Se questo non fosse possibile, collocare l'apparecchio in una vasca di raccolta acqua.**

### 3 Collegamento elettrico

Prima dell'allacciamento elettrico del condizionamento si raccomanda di verificare i seguenti punti:

- La tensione di rete corrisponde alla tensione dell'apparecchio?
- La presa e la rete d'alimentazione sono ben protette?
- Se viene usata una prolunga a rotolo, il filo è perfettamente avvolto?
- La spina dell'apparecchio è adatta alla presa del locale?
- La presa usata è dotata di messa a terra adeguata?

### 4 Descrizione dei componenti

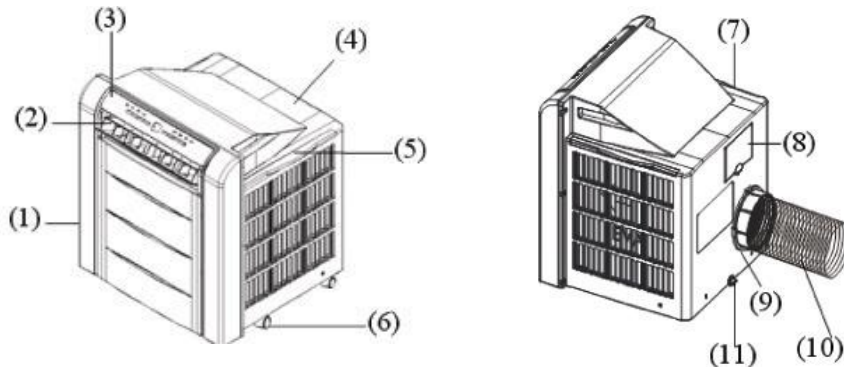

- |                                      |  |
|--------------------------------------|--|
| 1. Lato anteriore                    | 7. Aspirazione dell'aria lato sinistro   |
| 2. Uscita dell'aria                  | 8. Box per cavo                          |
| 3. Elemento di comando               | 9. Collegamento per tubo di scarico aria |
| 4. Retro                             | 10. Tubo flessibile di scarico aria      |
| 5. Aspirazione dell'aria lato destro | 11. Uscita condensa con tappo            |
| 6. Rulli                             |  |

### 5 Installazione dell'apparecchio

Collegare il tubo flessibile di scarico dell'aria sul retro dell'apparecchio. Estrarre il tubo flessibile fino alla lunghezza desiderata. Portare il tubo verso l'esterno attraverso una fessura della porta o della finestra.

### 6 Comando

#### 6.1 Elementi di comando / Display

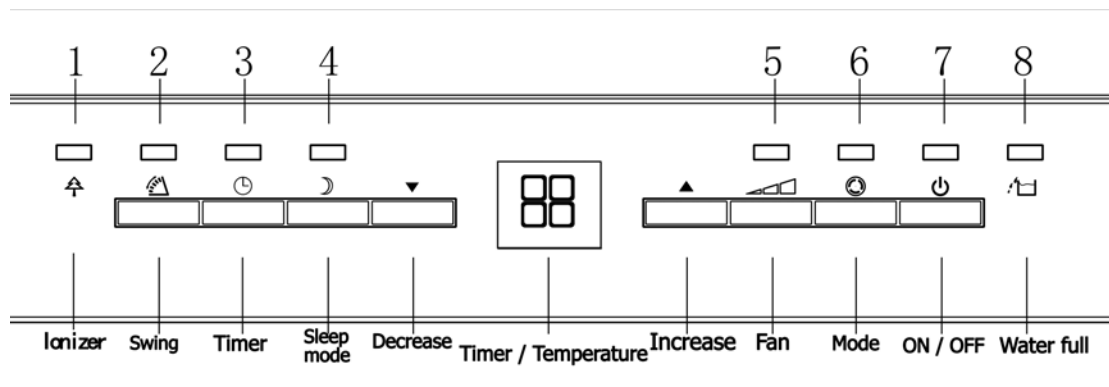



## 6.2 Funzioni

---

1. Spia di controllo per ionizzatore
2. Spia di controllo per funzione Swing
3. Spia di controllo timer
4. Spia di controllo modalità Sleep
5. Intensità di ventilazione
  - alta: luce rossa
  - normale: luce verde
  - bassa: luce gialla
6. Modo
  - raffreddamento: luce verde
  - deumidificazione: luce gialla
  - riscaldamento: luce rossa
  - solo ventilatore: senza luce
7. Luce verde quando l'apparecchio è in funzione
8. Luce rossa quando la vasca della condensa è piena

**Spia Power:** quando la luce si accende, l'apparecchio è in funzione o nella modalità Stand By.

### Spia Power / serbatoio pieno

**Spia serbatoio pieno:** quando la luce si accende, l'apparecchio si arresta perché la vasca di raccolta condensa all'interno dell'apparecchio è piena. L'interruttore a galleggiante disattiva l'apparecchio ed interviene una segnalazione acustica. Estrarre il tappo della condensa dall'apparecchio e scaricare la condensa, quindi reinserire il tappo e rimettere in funzione l'apparecchio.

## 7 Funzioni

### 7.1 Power

---

All'accensione l'apparecchio fornisce una segnalazione acustica. Sul display compare la segnalazione 22 °C e l'apparecchio funzionerà nella modalità di raffreddamento alla massima intensità.



### 7.2 Selezione delle funzioni

---

- 4 Tramite il tasto  è possibile selezionare diverse funzioni:
- raffreddamento
  - deumidificazione
  - ventilazione
  - riscaldamento

### 7.3 Raffreddamento

---

Azionare il tasto funzionale  "Mode" per selezionare la modalità di raffreddamento. Premere i tasti  e  per selezionare la temperatura desiderata.

**Importante: Quando il condizionatore funziona nella modalità di raffreddamento, il tubo flessibile per lo scarico dell'aria deve essere portato verso l'esterno.**

### 7.4 Deumidificazione

---

Azionare il tasto funzione  per selezionare la modalità di deumidificazione. La velocità di ventilazione verrà impostata automaticamente su "bassa". Nella modalità di deumidificazione la temperatura e la velocità di ventilazione non possono essere impostate manualmente.

La condensa che si accumula viene raccolta in un'apposita vasca predisposta all'interno dell'apparecchio. Quando la vasca di raccolta è piena, l'interruttore a galleggiante disattiva l'apparecchio ed interviene una segnalazione acustica. Estrarre il tappo della condensa dall'apparecchio interno e scaricare la condensa, quindi reinserire il tappo e rimettere l'apparecchio in funzione.

**Importante: Quando il condizionatore funziona nella modalità di deumidificazione, il tubo flessibile per lo scarico dell'aria non deve essere portato verso l'esterno.**

### 7.5 Funzione Swing

---

- All'accensione del condizionatore le lamelle si aprono al massimo.
- All'azionamento del tasto  le lamelle salgono e scendono in modo uniforme.
- Azionando nuovamente il tasto Swing le lamelle si fermano e resteranno nella loro posizione.
- Allo spegnimento dell'apparecchio le lamelle si chiudono.

### 7.6 Riscaldamento

---

Anche la modalità di riscaldamento può essere selezionata tramite il tasto . La temperatura è regolabile fino ad un valore massimo di 32 °C. Nella modalità di riscaldamento il tubo per lo scarico dell'aria deve essere portato verso l'esterno.

### 7.7 Ionizzatore

---

Premere il tasto  per inserire lo ionizzatore. Premendo il tasto un'altra volta lo ionizzatore verrà disinserito.

### 7.8 Velocità di ventilazione



---

Nella modalità di ventilazione il tasto  permette di scegliere tra tre diverse velocità di ventilazione:

- bassa
- media
- alta

### 7.9 Regolazione della temperatura

---

La temperatura può essere regolata per mezzo dei tasti  e . Il range operativo è compreso tra 18 °C e 32 °C.

Nelle modalità di deumidificazione e di ventilazione e nel modo automatico la temperatura non è regolabile.

### 7.10 Modalità Sleep

---

Quando è attivata la modalità Sleep, viene impostata automaticamente l'intensità di ventilazione bassa.

Azionare il tasto  per attivare la modalità Sleep. Azionando il tasto un'altra volta l'apparecchio si spegne. Dopo un'ora nella modalità Sleep la temperatura si abbasserà di 1 °C, dopo altre due ore la temperatura si abbasserà ancora di 1 °C.

Quando è attivata la funzione Sleep, non è possibile attivare le modalità di deumidificazione o di ventilazione.

### 7.11 Timer

---

- Azionare il tasto . Sul display comparirà 00.
- Azionare ancora il tasto Timer; per poter attivare il timer, il condizionatore deve essere spento. Le ore saranno indicate nel seguente modo: 00, 01, 02.....24.
- Azionando il tasto un'altra volta il timer sarà disattivato.

### 7.12 Telecomando

---

Il telecomando funziona in modo assolutamente identico all'apparecchio stesso con la sola eccezione che per regolare la temperatura si deve usare il tasto .

## 8 Ricerca guasti

L'apparecchio si spegne.	Alla presa alla quale è collegato l'apparecchio manca l'alimentazione elettrica.	Far controllare la presa da un elettricista.
	La spina non è collegata a rete.	Reinserire la spina di collegamento.
	La spia di avviso lampeggia.	L'acqua di condensazione può svuotare manuale da parte del falso setto d'acqua condensazione.
L'apparecchio si ferma all'improvviso durante l'esecuzione di un'operazione.	È stata raggiunta la temperatura interna impostata.	Modificare l'impostazione o attendere finché l'apparecchio si riavvierà automaticamente.
	È trascorso il tempo impostato con il timer.	Riaccendere l'apparecchio.
	Interviene il segnale acustico di avviso.	Seguire le istruzioni riportate al capitolo 10.2
L'apparecchio si ferma periodicamente durante l'esecuzione di un'operazione.	Anomalia funzionale.	Rivolgersi al centro di assistenza clienti.
	La temperatura ambiente è troppo bassa o troppo alta.	Cambiare l'impostazione dell'apparecchio.
L'apparecchio funziona perfettamente, ma il locale non viene raffreddato.	Nel locale ci sono porte e/o finestre aperte.	Chiudere porte e finestre.
	Ci sono fonti di calore accese.	Spegnere tutte le fonti di calore non necessarie.
	Il locale nel quale è collocato l'apparecchio è troppo grande o non adatto.	Informarsi al numero telefonico 0848 870 850
	Il filtro dell'aria è sporco.	Pulire il filtro dell'aria.
L'apparecchio perde condensa.	Il perno per la condensa non è inserito nell'apparecchio.	Inserire il perno per la condensa nell'apparecchio.

## 9 Manutenzione e pulizia

Attenzione! Osservare le condizioni di sicurezza durante gli interventi di manutenzione e pulizia. Al fine di garantire un funzionamento ottimale del condizionatore, pulire regolarmente l'apparecchio. Si raccomanda di procedere come segue:

7. Spegnere il condizionatore.
8. Estrarre il cavo di rete dalla presa.
9. Togliere il filtro e pulirlo a fondo. E' possibile pulire il filtro con un aspirapolvere oppure con acqua e poi farlo asciugare.
10. Strofinare l'alloggiamento con un panno umido. Per la pulizia delle parti in plastica non usare benzina, solventi o altro materiale abrasivo, che potrebbero danneggiare la superficie dei componenti.
11. Montare il filtro pulito.
12. Inserire il cavo di rete nella presa.
13. Mettere in funzione l'apparecchio.

## 10 Suggerimenti per uso e risparmio energetico

- Controllare l'efficienza dell'impianto di condizionamento dell'aria per evitare gli sprechi di energia.
- Pulire il filtro almeno ogni due settimane per migliorare il rendimento e per abbassare i consumi d'energia.
- Evitare l'insolazione diretta e, per quanto possibile, spegnere tutte le fonti di calore non necessarie come p.es. computer, stampanti, fotocopiatrici, luci ecc.
- Evitare di lasciare porte e finestre aperte.
- Per poter raffreddare un locale in modo efficace occorre che l'aria possa circolare bene all'interno dello stesso. Non coprire l'apparecchio.
- **Ulteriori informazioni sul condizionamento dell'aria nei locali chiusi sono reperibili al numero telefonico 0848 870 850.**

## 11 Specifiche tecniche

Potenza raffreddamento / riscaldamento Fresco 009 Fresco 012	9000 BTU 12000 BTU
Range operativo	16 - 32°C
Assorbimento raffreddare / riscaldare Fresco 009 Fresco 012	1200 / 1150 watts 1200 / 1200 watts
Tensione / Frequenza / Corrente rete	220-240 Volt / 50 Hz / 6.4 A
Dimensioni lxxh Fresco 009 / Fresco 012	57x 53 x 65 cm
Peso Fresco 009 / Fresco 012	32.5 kg / 35.9 kg
Refrigerante / Riempimento Fresco 009 / Fresco 012	R-410/550g ; R-410/680g

## 12 Garanzia / Smaltimento / Modifiche tecniche

### Garanzia

I condizionatori vengono controllati attentamente prima della spedizione. Se dovesse comunque presentarsi un vizio sul vostro apparecchio, vi invitiamo a rivolgervi in tutta tranquillità al vostro rivenditore. Vi rammentiamo di portare appresso la ricevuta d'acquisto, che deve essere presentata per ogni prestazione in garanzia.

### Smaltimento

Provvedere ad un corretto smaltimento del condizionatore. L'apparecchio può essere consegnato gratuitamente per il relativo smaltimento a qualsiasi rivenditore specializzato.



### Modifiche tecniche

Con riserva di eventuali modifiche tecniche e di progettazione.

#### Ditta Armin Schmid

Sistemi di riscaldamento e condizionamento

Tel. 0848 870 850 - Fax 0848 870 855

[www.armin-schmid.ch](http://www.armin-schmid.ch)