

DENON

CD RECEIVER

RCD-M37

Owner's Manual

Bedienungsanleitung

Manuel de l'Utilisateur

Manuale delle istruzioni

Manual del usuario

Gebruiksaanwijzing

Bruksanvisning

☐ SAFETY PRECAUTIONS



CAUTION
RISK OF ELECTRIC SHOCK
DO NOT OPEN



CAUTION:
TO REDUCE THE RISK OF ELECTRIC SHOCK, DO NOT REMOVE COVER (OR BACK). NO USER-SERVICEABLE PARTS INSIDE. REFER SERVICING TO QUALIFIED SERVICE PERSONNEL.

The lightning flash with arrowhead symbol, within an equilateral triangle, is intended to alert the user to the presence of uninsulated "dangerous voltage" within the product's enclosure that may be of sufficient magnitude to constitute a risk of electric shock to persons.

The exclamation point within an equilateral triangle is intended to alert the user to the presence of important operating and maintenance (servicing) instructions in the literature accompanying the appliance.

WARNING:
TO REDUCE THE RISK OF FIRE OR ELECTRIC SHOCK, DO NOT EXPOSE THIS APPLIANCE TO RAIN OR MOISTURE.

☐ Laser Class
(IEC 60825-1:2001)
CLASS 1 LASER PRODUCT
LUOKAN 1 LASERLAITE
KLASS 1 LASERAPPARAT

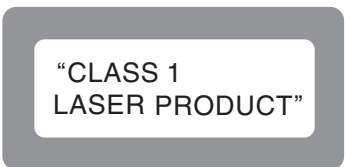

ADVARSEL: USYNLIG LASERSTRÅLING VED ÅBNING, NÅR SIKKERHEDSAFBRYDERE ER UDE AF FUNKTION. UNDGÅ UDSAETTELSE FOR STRÅLING.

VAROITUS! LAITTEEN KÄYTTÄMINEN MUULLA KUIN TÄSSÄ KÄYTTÖOHJEESSA MAINITULLA TAVALLA SAATTAÄ ALTISTAA KÄYTTÄJÄN TURVALLISUUSLUOKAN 1 YLITTÄVÄLLE NÄKYMÄMTTÖMÄLLE LASERSÄTEILYLLE.

WARNING: OM APPARATEN ANVÄNDS PÅ ANNAT SÄTT ÄN I DENNA BRUKSANVISNING SPECIFICERATS, KAN ANVÄNDAREN UTSÄTTAS FÖR OSYNLIG LASERSTRÅLNING SOM ÖVERSKRIDER GRÄNSEN FÖR LASERKLASS 1.



ATTENZIONE: QUESTO APPARECCHIO E' DOTATO DI DISPOSITIVO OTTICO CON RAGGIO LASER. L'USO IMPROPRIO DELL'APPARECCHIO PUO' CAUSARE PERICOLOSE ESPOSIZIONI A RADIAZIONI!

- **DECLARATION OF CONFORMITY**
We declare under our sole responsibility that this product, to which this declaration relates, is in conformity with the following standards: EN60065, EN55013, EN55020, EN61000-3-2 and EN61000-3-3. Following the provisions of 2006/95/EC and 2004/108/EC Directive.
- **ÜBEREINSTIMMUNGSERKLÄRUNG**
Wir erklären unter unserer Verantwortung, daß dieses Produkt, auf das sich diese Erklärung bezieht, den folgenden Standards entspricht: EN60065, EN55013, EN55020, EN61000-3-2 und EN61000-3-3. Entspricht den Verordnungen der Direktive 2006/95/EC und 2004/108/EC.
- **DECLARATION DE CONFORMITE**
Nous déclarons sous notre seule responsabilité que l'appareil, auquel se réfère cette déclaration, est conforme aux standards suivants: EN60065, EN55013, EN55020, EN61000-3-2 et EN61000-3-3. D'après les dispositions de la Directive 2006/95/EC et 2004/108/EC.
- **DICHIARAZIONE DI CONFORMITÀ**
Dichiariamo con piena responsabilità che questo prodotto, al quale la nostra dichiarazione si riferisce, è conforme alle seguenti normative: EN60065, EN55013, EN55020, EN61000-3-2 e EN61000-3-3. In conformità con le condizioni delle direttive 2006/95/EC e 2004/108/EC. QUESTO PRODOTTO E' CONFORME AL D.M. 28/08/95 N. 548
- **DECLARACIÓN DE CONFORMIDAD**
Declaramos bajo nuestra exclusiva responsabilidad que este producto al que hace referencia esta declaración, está conforme con los siguientes estándares: EN60065, EN55013, EN55020, EN61000-3-2 y EN61000-3-3. Siguiendo las provisiones de las Directivas 2006/95/EC y 2004/108/EC.
- **EENVORMIGHEIDSVKLRING**
Wij verklaren uitsluitend op onze verantwoordelijkheid dat dit product, waarop deze verklaring betrekking heeft, in overeenstemming is met de volgende normen: EN60065, EN55013, EN55020, EN61000-3-2 en EN61000-3-3. Volgens de bepalingen van de Richtlijnen 2006/95/EC en 2004/108/EC.
- **ÖVERENSSTÄMMELSESINTYG**
Härmed intygas helt på eget ansvar att denna produkt, vilken detta intyg avser, uppfyller följande standarder: EN60065, EN55013, EN55020, EN61000-3-2 och EN61000-3-3. Enligt stadgarna i direktiv 2006/95/EC och 2004/108/EC.

DENON EUROPE
Division of D&M Germany GmbH
An der Landwehr 19, Nettetal,
D-41334 Germany

CAUTION:
To completely disconnect this product from the mains, disconnect the plug from the wall socket outlet. The mains plug is used to completely interrupt the power supply to the unit and must be within easy access by the user.

VORSICHT:
Um dieses Gerät vollständig von der Stromversorgung abzutrennen, ziehen Sie bitte den Stecker aus der Wandsteckdose. Der Netzstecker wird verwendet, um die Stromversorgung zum Gerät völlig zu unterbrechen; er muss für den Benutzer gut und einfach zu erreichen sein.

PRECAUTION:
Pour déconnecter complètement ce produit du courant secteur, débranchez la prise de la prise murale. La prise secteur est utilisée pour couper complètement l'alimentation de l'appareil et l'utilisateur doit pouvoir y accéder facilement.

ATTENZIONE:
Per scollegare completamente questo prodotto dalla rete di alimentazione elettrica, scollegare la spina dalla relativa presa a muro. La spina di rete viene utilizzata per interrompere completamente l'alimentazione all'unità e deve essere facilmente accessibile all'utente.







PRECAUCIÓN:
Para desconectar completamente este producto de la alimentación eléctrica, desconecte el enchufe del enchufe de la pared. El enchufe de la alimentación eléctrica se utiliza para interrumpir por completo el suministro de alimentación eléctrica a la unidad y debe de encontrarse en un lugar al que el usuario tenga fácil acceso.

WAARSCHUWING:
Om de voeding van dit product volledig te onderbreken moet de stekker uit het stopcontact worden getrokken. De netstekker wordt gebruikt om de stroomtoevoer naar het toestel volledig te onderbreken en moet voor de gebruiker gemakkelijk bereikbaar zijn.

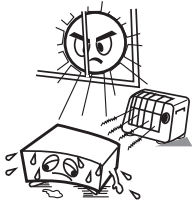
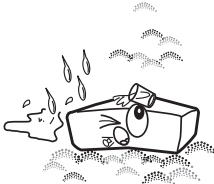
FÖRSIKTIGHETSÅTT:
Koppla loss stickproppen från eluttaget för att helt skilja produkten från nätet. Stickproppen används för att helt bryta strömförsörjningen till apparaten, och den måste vara lättillgänglig för användaren.

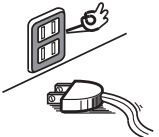
CAUTION:
USE OF CONTROLS OR ADJUSTMENTS OR PERFORMANCE OF PROCEDURES OTHER THAN THOSE SPECIFIED HEREIN MAY RESULT IN HAZARDOUS RADIATION EXPOSURE. THIS PRODUCT SHOULD NOT BE ADJUSTED OR REPAIRED BY ANYONE EXCEPT PROPERLY QUALIFIED SERVICE PERSONNEL.

NOTE ON USE / HINWEISE ZUM GEBRAUCH / OBSERVATIONS RELATIVES A L'UTILISATION / NOTE SULL'USO / NOTAS SOBRE EL USO / ALVORENSTE GEBRUIKEN / OBSERVERA ANGÅENDE ANVÄNDNINGEN

 <ul style="list-style-type: none"> • Avoid high temperatures. Allow for sufficient heat dispersion when installed in a rack. • Vermeiden Sie hohe Temperaturen. Beachten Sie, dass eine ausreichende Belüftung gewährleistet wird, wenn das Gerät auf ein Regal gestellt wird. • Eviter des températures élevées. Tenir compte d'une dispersion de chaleur suffisante lors de l'installation sur une étagère. • Evitate di esporre l'unità a temperature elevate. Assicuratevi che vi sia un'adeguata dispersione del calore quando installate l'unità in un mobile per componenti audio. • Evite altas temperaturas. Permite la suficiente dispersión del calor cuando está instalado en la consola. • Vermijd hoge temperaturen. Zorg er bij installatie in een audiorack voor, dat de door het toestel geproduceerde warmte goed kan worden afgevoerd. • Undvik höga temperaturer. Se till att det finns möjlighet till god värmeavledning vid monteringen i ett rack. 	 <ul style="list-style-type: none"> • Keep the unit free from moisture, water, and dust. • Halten Sie das Gerät von Feuchtigkeit, Wasser und Staub fern. • Protéger l'appareil contre l'humidité, l'eau et la poussière. • Tenete l'unità lontana dall'umidità, dall'acqua e dalla polvere. • Mantenga el equipo libre de humedad, agua y polvo. • Laat geen vochtigheid, water of stof in het apparaat binnendringen. • Utsätt inte apparaten för fukt, vatten och damm. 	 <ul style="list-style-type: none"> • Do not let foreign objects into the unit. • Lassen Sie keine fremden Gegenstände in das Gerät kommen. • Ne pas laisser des objets étrangers dans l'appareil. • Non inserite corpi estranei all'interno dell'unità. • No deje objetos extraños dentro del equipo. • Laat geen vreemde voorwerpen in dit apparaat vallen. • Se till att främmande föremål inte tränger in i apparaten. 	<p>CAUTION:</p> <ul style="list-style-type: none"> • The ventilation should not be impeded by covering the ventilation openings with items, such as newspapers, tablecloths, curtains, etc. • No naked flame sources, such as lighted candles, should be placed on the unit. • Observe and follow local regulations regarding battery disposal. • Do not expose the unit to dripping or splashing fluids. • Do not place objects filled with liquids, such as vases, on the unit. <p>ACHTUNG:</p> <ul style="list-style-type: none"> • Die Belüftung sollte auf keinen Fall durch das Abdecken der Belüftungsöffnungen durch Gegenstände wie beispielsweise Zeitungen, Tischtücher, Vorhänge o. Ä. behindert werden. • Auf dem Gerät sollten keinerlei direkte Feuerquellen wie beispielsweise angezündete Kerzen aufgestellt werden. • Bitte beachten Sie bei der Entsorgung der Batterien die örtlich geltenden Umweltbestimmungen. • Das Gerät sollte keiner tropfenden oder spritzenden Flüssigkeit ausgesetzt werden. • Auf dem Gerät sollten keine mit Flüssigkeit gefüllten Behälter wie beispielsweise Vasen aufgestellt werden.
 <ul style="list-style-type: none"> • Handle the power cord carefully. Hold the plug when unplugging the cord. • Gehen Sie vorsichtig mit dem Netzkabel um. Halten Sie das Kabel am Stecker, wenn Sie den Stecker herausziehen. • Manipuler le cordon d'alimentation avec précaution. Tenir la prise lors du débranchement du cordon. • Maneggiare il cavo di alimentazione con attenzione. Tenete ferma la spina quando scollegate il cavo dalla presa. • Maneje el cordón de energía con cuidado. Sostenga el enchufe cuando desconecte el cordón de energía. • Hanteer het netsnoer voorzichtig. Houd het snoer bij de stekker vast wanneer deze moet worden aan- of losgekoppeld. • Hantera nätkabeln varsamt. Håll i kabeln när den kopplas från el-uttaget. 	 <ul style="list-style-type: none"> • Unplug the power cord when not using the unit for long periods of time. • Wenn das Gerät längere Zeit nicht verwendet werden soll, trennen Sie das Netzkabel vom Netzstecker. • Débrancher le cordon d'alimentation lorsque l'appareil n'est pas utilisé pendant de longues périodes. • Scollegate il cavo di alimentazione quando prevedete di non utilizzare l'unità per un lungo periodo di tempo. • Desconecte el cordón de energía cuando no utilice el equipo por mucho tiempo. • Neem altijd het netsnoer uit het stopcontact wanneer het apparaat gedurende een lange periode niet wordt gebruikt. • Koppla loss nätkabeln om apparaten inte kommer att användas i lång tid. 	 <ul style="list-style-type: none"> • Do not let insecticides, benzene, and thinner come in contact with the unit. • Lassen Sie das Gerät nicht mit Insektiziden, Benzin oder Verdünnungsmitteln in Berührung kommen. • Ne pas mettre en contact des insecticides, du benzène et un diluant avec l'appareil. • Assicuratevi che l'unità non entri in contatto con insetticidi, benzolo o solventi. • No permita el contacto de insecticidas, gasolina y diluyentes con el equipo. • Voorkom dat insecticiden, benzeen of verfverdunder met dit toestel in contact komen. • Se till att inte insektsmedel på spraybruk, bensen och thinner kommer i kontakt med apparatens hölje. 	<p>ATTENTION:</p> <ul style="list-style-type: none"> • La ventilation ne doit pas être gênée en recouvrant les ouvertures de la ventilation avec des objets tels que journaux, rideaux, tissus, etc. • Aucune flamme nue, par exemple une bougie, ne doit être placée sur l'appareil. • Veillez à respecter les lois en vigueur lorsque vous jetez les piles usagées. • L'appareil ne doit pas être exposé à l'eau ou à l'humidité. • Ne pas poser d'objet contenant du liquide, par exemple un vase, sur l'appareil. <p>ATTENZIONE:</p> <ul style="list-style-type: none"> • Le aperture di ventilazione non devono essere ostruite coprendole con oggetti, quali giornali, tovaglie, tende e così via. • Non posizionate sull'unità fiamme libere, come ad esempio candele accese. • Prestate attenzione agli aspetti legati alla tutela dell'ambiente nello smaltimento delle batterie. • L'apparecchiatura non deve essere esposta a gocciolii o spruzzi. • Non posizionate sull'unità alcun oggetto contenente liquidi, come ad esempio i vasi. <p>PRECAUCIÓN:</p> <ul style="list-style-type: none"> • La ventilación no debe quedar obstruida por haberse cubierto las aperturas con objetos como periódicos, manteles, cortinas, etc. • No debe colocarse sobre el aparato ninguna fuente inflamable sin protección, como velas encendidas. • A la hora de deshacerse de las pilas, respete la normativa para el cuidado del medio ambiente. • No exponer el aparato al goteo o salpicaduras cuando se utilice. • No colocar sobre el aparato objetos llenos de líquido, como jarras.
	 <p>* (For apparatuses with ventilation holes)</p> <ul style="list-style-type: none"> • Do not obstruct the ventilation holes. • Decken Sie den Lüftungsbereich nicht ab. • Ne pas obstruer les trous d'aération. • Non coprite i fori di ventilazione. • No obstruya los orificios de ventilación. • De ventilatieopeningen mogen niet worden geblokkeerd. • Täpp inte till ventilationsöppningarna. 	 <ul style="list-style-type: none"> • Never disassemble or modify the unit in any way. • Versuchen Sie niemals das Gerät auseinander zu nehmen oder zu verändern. • Ne jamais démonter ou modifier l'appareil d'une manière ou d'une autre. • Non smontate né modificate l'unità in alcun modo. • Nunca desarme o modifique el equipo de ninguna manera. • Dit toestel mag niet gedemonteerd of aangepast worden. • Ta inte isär apparaten och försök inte bygga om den. 	<p>WAARSCHUWING:</p> <ul style="list-style-type: none"> • De ventilatie mag niet worden belemmerd door de ventilatieopeningen af te dekken met bijvoorbeeld kranten, een tafelkleed, gordijnen, enz. • Plaats geen open vlammen, bijvoorbeeld een brandende kaars, op het apparaat. • Houd u steeds aan de milieuvorschriften wanneer u gebruikte batterijen wegdoet. • Stel het apparaat niet bloot aan druppels of spatten. • Plaats geen voorwerpen gevuld met water, bijvoorbeeld een vaas, op het apparaat. <p>OBSERVERA:</p> <ul style="list-style-type: none"> • Ventilationen bör inte förhindras genom att täcka för ventilationsöppningarna med föremål såsom tidningar, bordsdukar, gardiner osv. • Inga blottade brandkällor, såsom tända ljus, får placeras på apparaten. • Tänk på miljöaspekterna när du bortskaffar batterier. • Apparaten får inte utsättas för vätska. • Placera inte föremål fyllda med vätska, t.ex. vaser, på apparaten.

A NOTE ABOUT RECYCLING:

This product's packaging materials are recyclable and can be reused. Please dispose of any materials in accordance with the local recycling regulations.

When discarding the unit, comply with local rules or regulations.

Batteries should never be thrown away or incinerated but disposed of in accordance with the local regulations concerning battery disposal.

This product and the supplied accessories, excluding the batteries, constitute the applicable product according to the WEEE directive.

**HINWEIS ZUM RECYCLING:**

Das Verpackungsmaterial dieses Produktes ist zum Recyceln geeignet und kann wieder verwendet werden. Bitte entsorgen Sie alle Materialien entsprechend der örtlichen Recycling-Vorschriften.

Beachten Sie bei der Entsorgung des Gerätes die örtlichen Vorschriften und Bestimmungen.

Die Batterien dürfen nicht in den Hausmüll geworfen oder verbrannt werden; bitte entsorgen Sie die Batterien gemäß der örtlichen Vorschriften.

Dieses Produkt und das im Lieferumfang enthaltene Zubehör (mit Ausnahme der Batterien!) entsprechen der WEEE-Direktive.

UNE REMARQUE CONCERNANT LE RECYCLAGE:

Les matériaux d'emballage de ce produit sont recyclables et peuvent être réutilisés. Veuillez disposer des matériaux conformément aux lois sur le recyclage en vigueur.

Lorsque vous mettez cet appareil au rebut, respectez les lois ou réglementations en vigueur.

Les piles ne doivent jamais être jetées ou incinérées, mais mises au rebut conformément aux lois en vigueur sur la mise au rebut des piles.

Ce produit et les accessoires inclus, à l'exception des piles, sont des produits conformes à la directive DEEE.

NOTA RELATIVA AL RICICLAGGIO:

I materiali di imballaggio di questo prodotto sono riutilizzabili e riciclabili. Smaltire i materiali conformemente alle normative locali sul riciclaggio.

Per lo smaltimento dell'unità, osservare le normative o le leggi locali in vigore.

Non gettare le batterie, né incenerirle, ma smaltirle conformemente alla normativa locale sui rifiuti chimici.

Questo prodotto e gli accessori inclusi nell'imballaggio sono applicabili alla direttiva RAEE, ad eccezione delle batterie.

ACERCA DEL RECICLAJE:

Los materiales de embalaje de este producto son reciclables y se pueden volver a utilizar. Disponga de estos materiales siguiendo los reglamentos de reciclaje de su localidad.

Cuando se deshaga de la unidad, cumpla con las reglas o reglamentos locales.

Las pilas nunca deberán tirarse ni incinerarse. Deberá disponer de ellas siguiendo los reglamentos de su localidad relacionados con los desperdicios químicos.

Este producto junto con los accesorios empaquetados es el producto aplicable a la directiva RAEE excepto pilas.

EEN AANTEKENING MET BETREKKING TOT DE RECYCLING:

Het inpakmateriaal van dit product is recycleerbaar en kan opnieuw gebruikt worden. Er wordt verzocht om zich van elk afvalmateriaal te ontdoen volgens de plaatselijke voorschriften.

Volg voor het wegdoen van de speler de voorschriften voor de verwijdering van wit- en bruingoed op.

Batterijen mogen nooit worden weggegooid of verbrand, maar moeten volgens de plaatselijke voorschriften betreffende chemisch afval worden verwijderd.

Op dit product en de meegeleverde accessoires, m.u.v. de batterijen is de richtlijn voor afgedankte elektrische en elektronische apparaten (WEEE) van toepassing.

OBSERVERA ANGÅENDE ÅTERTVINNING:

Produktens emballage är återvinningsbart och kan återanvändas. Kassera det enligt lokala återvinningsbestämmelser.

När du kasserar enheten ska du göra det i överensstämmelse med lokala regler och bestämmelser.

Batterier får absolut inte kastas i soporna eller brännas. Kassera dem enligt lokala bestämmelser för kemiskt avfall.

Denna apparat och de tillbehör som levereras med den uppfyller gällande WEEE-direktiv, med undantag av batterierna.

Inhalt

Erste Schritte	
Zubehör	2
Vorsichtsmaßnahmen bei der Handhabung	2
Vorsichtsmaßnahmen bei der Installation	2
Hauptmerkmale	2
Discs	2
Auf dem RCD-M37 verwendbare Discs	2, 3
Halten von Discs	3
Einlegen von Discs	3
Vorsichtsmaßnahmen beim Einlegen von Discs	3
Vorsichtsmaßnahmen bei der Handhabung	3
Vorsichtsmaßnahmen beim Aufbewahren von Discs	3
Reinigen von Discs	3
Über die Fernbedienung	3
Einlegen der Batterien	3, 4
Arbeitsbereich der Fernbedienung	4
Teilebezeichnungen und Funktionen	4
Bedienfeld	4
Display	5
Rückseite	5
Fernbedienung	6, 7

Verbindungen	
Vorbereitungen	8
Anschlusskabel	8
Verwendung der MW-Rahmenantenne	8
Zusammenbau der MW-Rahmenantenne	8
Lautsprecheranschlüsse	9
Anschluss der Lautsprecherkabel	9
Anschluss der Wiedergabekomponenten	10
Steuerungsdock für den iPod	10
Anschluss der Aufnahmekomponenten	10
CD-Recorder / MD-Recorder / Kassettendeck	10
Verbindungen mit anderen Geräten	10
Antennenanschlüsse	10, 11
USB-Anschluss	11
Anschluss des Netzkabels	11
Nachdem die Verbindungen angeschlossen sind	11

Einrichtung	
Einstellen der Uhrzeit (24-Stunden-Anzeige)	12

Wiedergabe	
Vorbereitungen	13
Stromversorgung einschalten	13
Einlegen von Discs	13
Während der Wiedergabe zulässige Operationen	13
Einstellung der Hauptlautstärke	13
Inputquellen-Umschaltung	13
Toneinstellungen	13
Ton vorübergehend abschalten (Ausblenden)	13
Display-Helligkeit einstellen	13
Verwendung von Kopfhörern	13
CD-Wiedergabe	14
CDs abspielen	14
Wiedergabewiederholung <Wiedergabewiederholung>	14
Wiedergabe in Zufallsreihenfolge <Zufallswiedergabe>	14
Wiedergabe von Tracks in gewünschter Reihenfolge	14
<Programmierte Wiedergabe>	15
Umschalten des Displays	15
Wiedergabe von MP3- und WMA-Dateien	15
Abspielbare MP3- und WMA-Formate	15
Wiedergabe von MP3- und WMA-Dateien	16
TUNER-Wiedergabe	17
Radiosender einstellen	17
Automatische Speicherung von UKW-Stationen (Autom. speichern)	17
UKW-/MW-Sender manuell speichern	17
Gespeicherte Stationen hören	18
Den eingestellten Sender benennen	18
RDS (Radio Data System)	18, 19
RDS-Suche	19
PTY-Suche	19
TP-Suche	19
DAB hören (Nur GB-Modell)	20
DAB-Frequenzband einstellen	21
Einstellen von DAB Sendern	21
Automatischer Sendersuchlauf	21
Empfangsinformationen zum aktiven DAB-Sender aufrufen	21
DAB-Einstellungen festlegen	21
DAB Initialize	21
iPod®-Wiedergabe	22
Vorbereitungen	22
Audiodatei hören	22, 23
Trennen des iPods	23
Wiedergabe auf tragbarem Audioplayer	23
Ein tragbares Abspielgerät anschließen	23
Musik auf dem tragbaren Gerät abspielen	23
USB-Wiedergabe	24
Abspielbare Formate auf USB-Speichergeräten	24
Grundsätzliche Bedienung	24, 25

Einstellen des Timers	
Timer-Gesteuerte Wiedergabe	26
Einstellen des Timers	26, 27
Sleeptimer-Betrieb	27

Andere Funktionen	
Zweckdienliche Funktionen	28
Autom. Einschalten	28
Automatische Funktionsauswahl	28
Speicherung der letzten Funktion	28
Rückstellung des Mikroprozessors	28
Optimierungsfiler verwenden	28

Fehlersuche	
	29, 30

Technische Daten	
	30

Erste Schritte

Wir danken Ihnen, dass Sie sich für den Kauf dieses DENON-Produkt entschieden haben. Um einen fehlerfreien Betrieb sicherzustellen, lesen Sie bitte sorgfältig dieses Handbuch, bevor Sie das Gerät in Betrieb setzen. Nachdem Sie dieses durchgelesen haben, bewahren Sie es für zukünftiges Nachschlagen auf.

Zubehör

Prüfen Sie, ob folgende Teile mit dem Produkt mitgeliefert wurden.

①	Ernbedienung (RC-1097)	1
②	R03/AAA-Batterien	2
③	① Netz-kabel: nur für das kontinentaleuropäische Modell (Kabellänge: etwa. 2 m)	1
	② Netz-kabel: Nur europäisches Modell (Kabellänge: etwa. 2 m)	1
④	MW-Rahmenantenne	1
⑤	UKW-Zimmerantenne	1
⑥	DAB-Innenraum-Antenne (Nur GB-Modell)	1
⑦	Bedienungsanleitung	1
⑧	Kundendienstverzeichnis	1

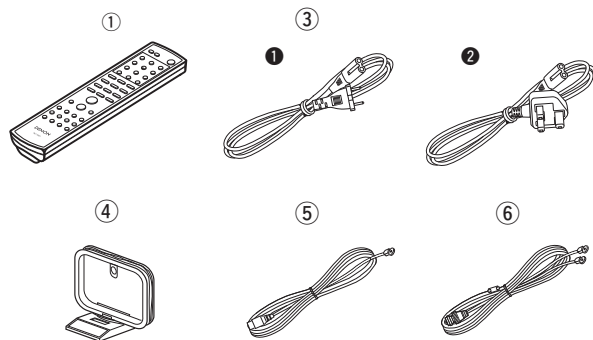

Vorsichtsmaßnahmen bei der Handhabung

• Vor dem Einschalten des Netzschalters

Prüfen Sie nochmals, dass alle Verbindungen richtig angeschlossen sind und keine Probleme mit den Verbindungskabeln existieren.

- Manche Schaltkreise werden auch im Standby-Betrieb mit Netzspannung versorgt. Wenn Sie auf Reisen sind oder Ihr Haus über einen längeren Zeitraum verlassen, stellen Sie sicher, dass der Netzstecker aus der Netzsteckdose gezogen wird.

• Lüften Sie den Aufstellungsort ausreichend

Wenn das Gerät lange Zeit in einem verräucherten Raum o. Ä. aufgestellt wird, verschmutzt ggf. die optische Linse, wodurch die Signale nicht ordnungsgemäß gelesen werden können.

• Über Kondensation

Wenn zwischen den Temperaturen innerhalb des Gerätes und der Umgebung ein erheblicher Unterschied besteht, kann sich auf den Funktionsteilen innerhalb des Gerätes ein Kondensationsniederschlag bilden, wodurch das Gerät eventuell nicht fehlerfrei arbeitet.

Wenn dies der Fall ist, lassen Sie das Gerät eine oder zwei Stunden mit abgeschalteter Stromversorgung stehen und warten Sie, bis sich die Temperaturen angeglichen haben, bevor Sie das Gerät verwenden.

• Vorsichtsmaßnahmen bei der Verwendung von Mobiltelefonen

Die Verwendung eines Mobiltelefons in der Nähe dieses Geräts kann Störungen verursachen. Wenn dies der Fall ist, entfernen Sie das Mobiltelefon von diesem Gerät, wenn es in Betrieb ist.

• Transport des Gerätes

Schalten Sie das Gerät ab und ziehen Sie den Netzstecker aus der Netzsteckdose.

Trennen Sie danach die Verbindungskabel zu anderen Systemeinheiten, bevor Sie das Gerät transportieren.

- Beachten Sie, dass aus Gründen der Erklärung die Abbildungen in dieser Anleitung sich eventuell vom tatsächlichen Gerät unterscheiden.

Vorsichtsmaßnahmen bei der Installation

HINWEIS:

Um einen Wärmestau zu vermeiden, installieren Sie dieses Gerät bitte nicht in einem geschlossenen Fach, wie in einem Buchregal o. ä.

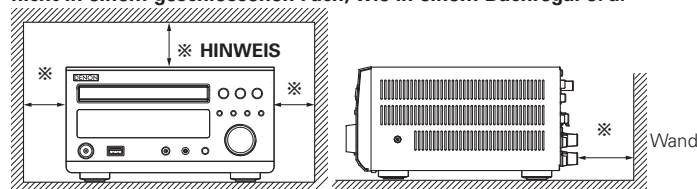

Hauptmerkmale

1. Hochwertiger Verstärker mit besonderer Klangqualität

Ausgestattet mit hochwertigen 30 W + 30 W (6 Ω/Ohm)-Verstärkerschaltkreisen.

2. Klangregelung und SDB (Super Dynamic Bass)

Getrennte Bass- und Höhen-Klangregelung zur Anpassung des Klangs an Ihren Geschmack sowie Super Dynamic Bass (SDB) für satte Bässe auch bei niedriger Lautstärke.

In der Source-Direct-Position werden die SDB- und Klangregelschaltkreise abgeschaltet und der Frequenzgang bleibt flach.

3. CD-Spieler für digitalen Sound

Zusätzlich zum UKW-/MW-Empfangsteil und dem Verstärker ist in dem kompakten Gehäuse ein CD-Teil eingebaut, mit dem auch CD-R/RW-Discs abgespielt werden können.

4. Wiedergabe von MP3- und WMA-Dateien

Unterstützt die Wiedergabe von Discs und USB-Speichergeräten mit MP3- und WMA-Dateien. Der Stücktitel und der Name des Interpreten des abgespielten Stücks können auf dem Display angezeigt werden.

Darstellbare Zeichen siehe "Umschalten des Displays" (Seite 16).

5. Niedriger Stromverbrauch im Standby-Betrieb

Das Gerät wurde unter Umwelt-Gesichtspunkten entwickelt und hat im Standby-Betrieb nur einen Stromverbrauch von ca. 0,3W.

Discs

Auf dem RCD-M37 verwendbare Discs

① Musik-CDs

In diesem Gerät können Discs mit dem unten abgebildeten Logo wiedergegeben werden.

② CD-R/CD-RW



HINWEIS

- Beachten Sie allerdings, dass Discs mit speziellen Formen (herzförmige Discs, achteckige Discs o. Ä.) nicht wiedergegeben werden können. Versuchen Sie nicht, solche Discs wiederzugeben, da dies das Gerät beschädigen kann.
- Einige Discs und einige Aufnahmeformate können u. U. nicht wiedergegeben werden.
- Nicht finalisierte Discs können nicht wiedergegeben werden.



※ Was sind finalisierte Discs?

Bei der Finalisierung handelt es sich um ein Verfahren, das dazu führt, dass aufgenommene CD-R/CD-RW-Discs auf kompatiblen Playern wiedergegeben werden können.

Halten von Discs



Berühren Sie nicht die Signaloberfläche.

Einlegen von Discs

- Legen Sie die Disc mit der Label-Seite nach oben ein.
- Stellen Sie sicher, dass das Disc-Tablett vollständig geöffnet ist, wenn Sie die Disc einlegen.
- Platzieren Sie 12-cm-Discs flach in die äußere Tablettführung (Abb. 1) und 8-cm-Discs flach in die innere Tablettführung (Abb. 2).

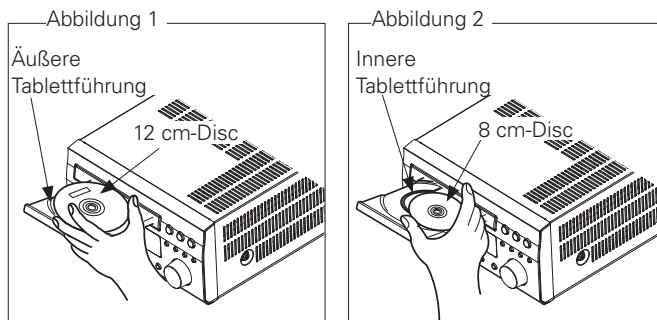

- Platzieren Sie 8-cm-Discs ohne die Verwendung eines Adapters in die innere Tablettführung.



- "00 Tr 00 : 00" wird angezeigt, wenn die eingelegte Disc nicht wiedergegeben werden kann.
- "00 Tr 00 : 00" wird angezeigt, wenn die eingelegte Disc umgekehrt eingelegt wurde oder wenn keine Disc eingelegt ist.

HINWEIS

Schieben Sie das Disc-Tablett bei abgeschalteter Stromversorgung nicht von Hand hinein. Dadurch könnte das Gerät beschädigt werden.

Vorsichtsmaßnahmen beim Einlegen von Discs

- Legen Sie immer nur eine Disc gleichzeitig ein. Das Einlegen mehrerer Discs kann das Gerät beschädigen und die Discs verkratzen.
- Verwenden Sie keine gerissenen oder verbogenen Discs oder Discs, die mit Kleber etc. repariert wurden.
- Verwenden Sie keine Discs, an denen der klebrige Teil eines Klebebands oder eines Labels freiliegt oder an der eine klebrige Stelle, an der ein Label entfernt wurde, freiliegt. Solche Discs können im Player hängen bleiben und diesen beschädigen.

Vorsichtsmaßnahmen bei der Handhabung

- Achten Sie darauf, dass keine Fingerabdrücke, Öl oder Schmutz auf die Discs geraten.
- Achten Sie besonders darauf, die Discs beim Entnehmen aus der Hülle nicht zu verkratzen.
- Verbiegen oder erhitzen Sie Discs nicht.
- Vergrößern Sie nicht das Loch in der Mitte.
- Schreiben Sie nicht mit Kugelschreibern, Bleistiften etc. auf der etikettierten (bedruckten) Oberfläche und kleben Sie keine neuen Labels darauf.
- Wenn Discs plötzlich von einem kalten Ort (z. B. vom Freien) an einen warmen Platz gebraucht werden, können sich darauf Wassertröpfchen bilden - aber versuchen Sie nicht, diese mit einem Haartrockner etc. zu trocknen.

Vorsichtsmaßnahmen beim Aufbewahren von Discs

- Stellen Sie sicher, dass die Discs nach der Verwendung entfernt werden.
- Stellen Sie sicher, dass die Discs in ihrer Hülle aufbewahrt werden, um sie vor Staub, Verkratzen, Verbiegen ect. zu schützen.
- Lagern Sie an an folgenden Plätzen keine Discs:
 1. Plätze, die über längere Zeiträume direkter Sonnenbestrahlung ausgesetzt sind
 2. Staubige oder feuchte Plätze
 3. Plätze, die der Hitze von Heizgeräten etc. ausgesetzt sind.

Reinigen von Discs

- Sollten auf der Disc Fingerabdrücke oder Schmutz vorhanden sein, wischen Sie diese Verschmutzungen ab, bevor Sie die Disc einlegen. Fingerabdrücke oder Schmutz können die Tonqualität mindern und Unterbrechungen in der Wiedergabe verursachen.
- Verwenden Sie zur Reinigung von Discs ein handelsübliches Reinigungskit oder ein weiches Tuch.

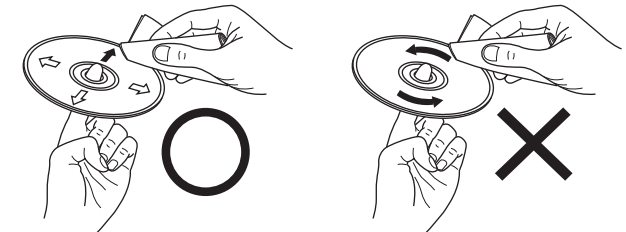

Wischen Sie die Disc sanft von der Mitte nach außen ab. Wischen Sie nicht in kreisförmigen Bewegungen.

HINWEIS

Verwenden Sie weder Schallplattensprays, Antistatikmittel, Benzin noch Verdünnungen oder andere Lösungsmittel.

Über die Fernbedienung

Einlegen der Batterien

- ① Schieben Sie den hinten den Deckel in Pfeilrichtung
- ② Legen Sie die beiden Batterien, wie mit den Markierungen gezeigt in das Batteriefach ein.

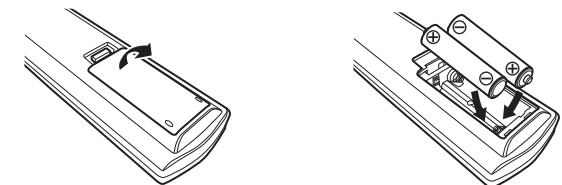

- ③ Bringen Sie die Abdeckung auf der Rückseite wieder an.

HINWEIS

- Ersetzen Sie die Batterien durch neue, falls das Gerät selbst dann nicht funktioniert, wenn die Fernbedienung nahe des Geräts bedient wird.
- Die mitgelieferten Batterien sind nur zur Verifizierung der Funktionen gedacht.
- Beachten Sie beim Einlegen der Batterien auf die richtige Richtung entsprechend den Markierungen "⊕" und "⊖" im Batteriefach.
- Um Beschädigungen oder ein Auslaufen der Batterieflüssigkeit zu vermeiden:
 - Verwenden Sie keine neuen zusammen mit alten Batterien.
 - Verwenden Sie keine unterschiedlichen Batterietypen.
 - Versuchen Sie nicht, Trockenbatterien zu laden.
 - Schließen Sie Batterien nicht kurz und zerlegen, erhitzen oder entsorgen Sie sie nicht im Feuer.
- Sollte Batterieflüssigkeit auslaufen, wischen Sie das Innere des Batteriefachs sorgfältig sauber und legen Sie neue Batterien ein.
- Entfernen Sie die Batterien aus der Fernbedienung, wenn Sie diese während eines längeren Zeitraums nicht verwenden.

Arbeitsbereich der Fernbedienung

Richten Sie die Fernbedienung bei der Bedienung auf den Fernbedienungssensor.

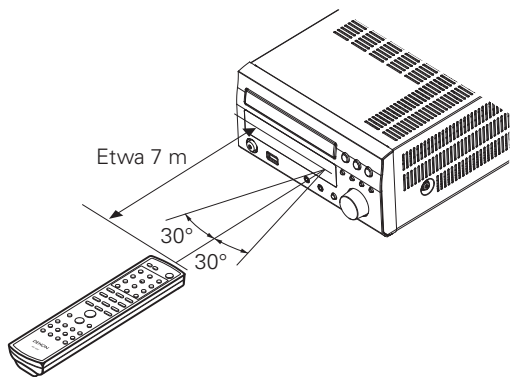

HINWEIS

Das Gerät kann eventuell fehlerhaft arbeiten oder die Fernbedienung nicht funktionieren, wenn der Fernbedienungssensor direkter Sonnenbestrahlung, starker Beleuchtung von einer Leuchtröhre oder Infrarotlicht ausgesetzt ist.

Teilebezeichnungen und Funktionen

Für Tasten, die hier nicht beschrieben sind, siehe die in Klammern () angegebene Seite.

Bedienfeld

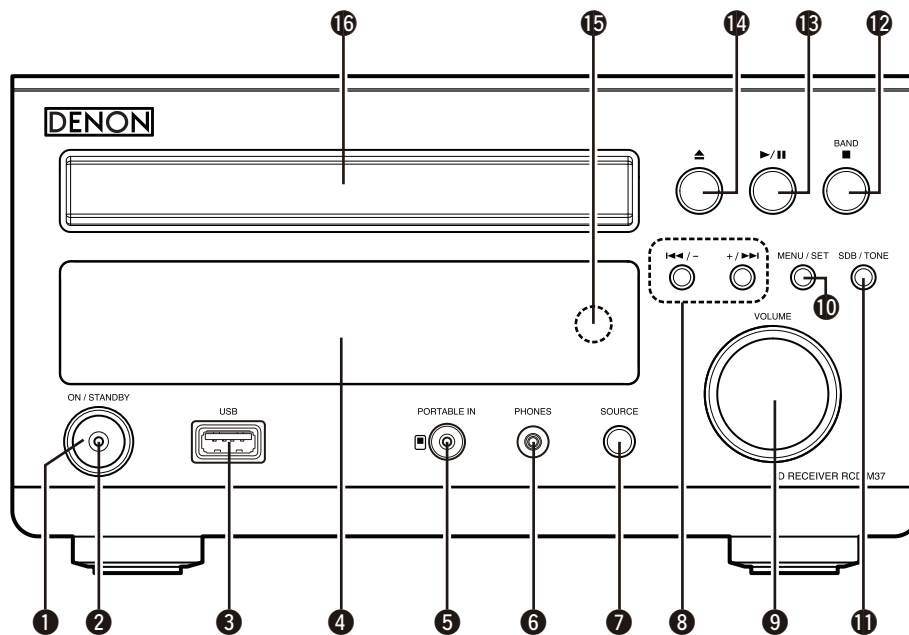

- | | | | |
|---|----------|---|----------|
| 1 Stromversorgungstaste (ON/STANDBY) | (13) | 9 HauptlautstärkeKnopf (VOLUME) | (13) |
| 2 Netzanzeige | (13) | 10 MENU/SET-Taste | (12, 26) |
| 3 USB-Anschluss (USB) | (11) | 11 SDB/TONE-Taste | (13) |
| 4 Display | | 12 BAND/Stopp-Taste (BAND/■) | (14, 17) |
| 5 Buchse für tragbare Geräte (PORTABLE IN) | (23) | 13 Wiedergabe-/Pausetaste (▶/) | (14) |
| 6 Kopfhörerbuchse (PHONES) | (13) | 14 Taste Disc-Tablett öffnen/schließen (▲) | (13) |
| 7 SOURCE-Taste | (13) | 15 Fernbedienungssensor | (4) |
| 8 Rückwärts-Schaltfläche/Vorwärts-Schaltfläche-Tasten (◀◀/-, +/▶▶) | (14, 17) | 16 Disc-Tablett | (3) |

Display

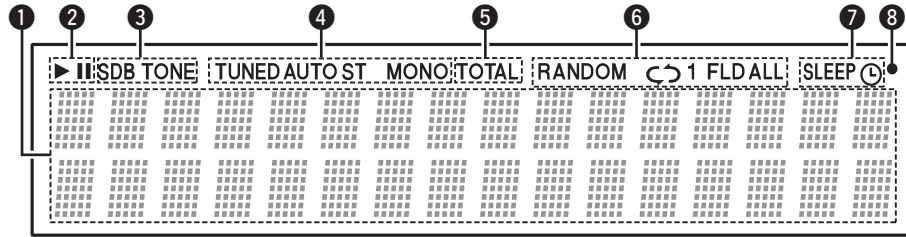

1 Informationsdisplay

Abhängig von der Betriebsart werden hier verschiedene Informationen angezeigt.

2 ▶: (diePlay-Anzeige) leuchtet, wenn eine CD abgespielt wird.

II: (die Pause-Anzeige) leuchtet, wenn die Pause-Taste gedrückt wurde.

3 SDB, TONE-Anzeige(13)

4 Empfangsbetriebsanzeige(17)

5 TOTAL-Anzeige

Leuchtet auf, wenn die Gesamtzahl der Stücke und die gesamte Spielzeit der CD angezeigt werden.

6 Wiedergabebetriebsanzeige (14)

7 Timeranzeige(26)

8 ●:Blinkt bei Empfang von Fernbedienungssignalen.

Rückseite

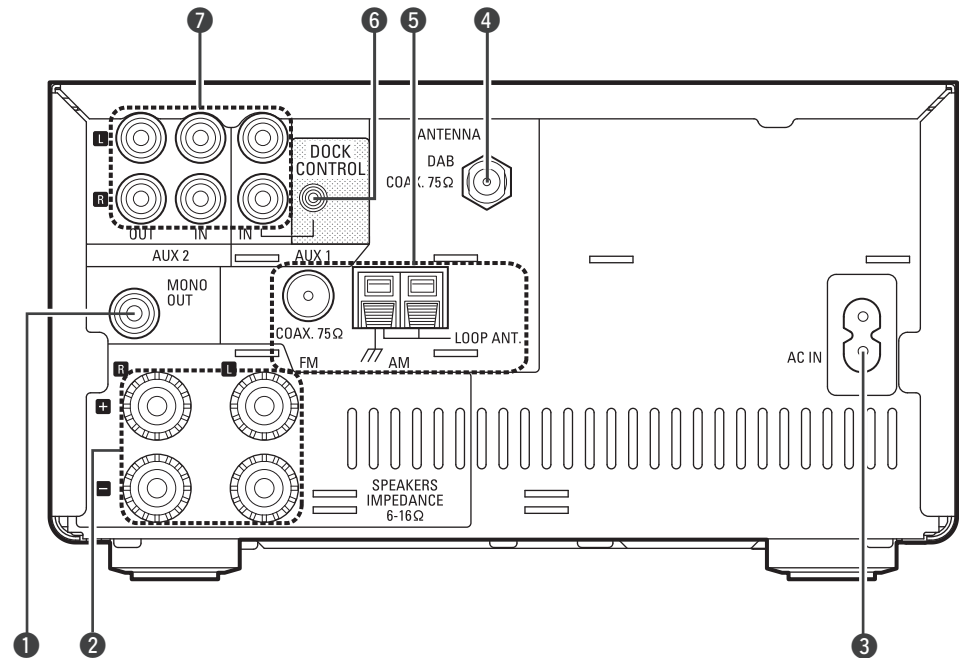

- 1 Mono-Audioanschluss (MONO OUT) (9)
- 2 Lautsprecheranschlüsse (9)
- 3 AC-Eingang (AC IN) (11)
- 4 DAB ANTENNA-Anschluss (Nur GB-Modell) (11)
- 5 UKW/MW-Antennenanschlüsse (10)
- 6 DOCK CONTROL-Buchsen (10)
- 7 AUX1/AUX2 Analog-Audioanschlüsse (10)

Fernbedienung

Tasten für alle Betriebsarten (CD, TUNER, iPod und USB)

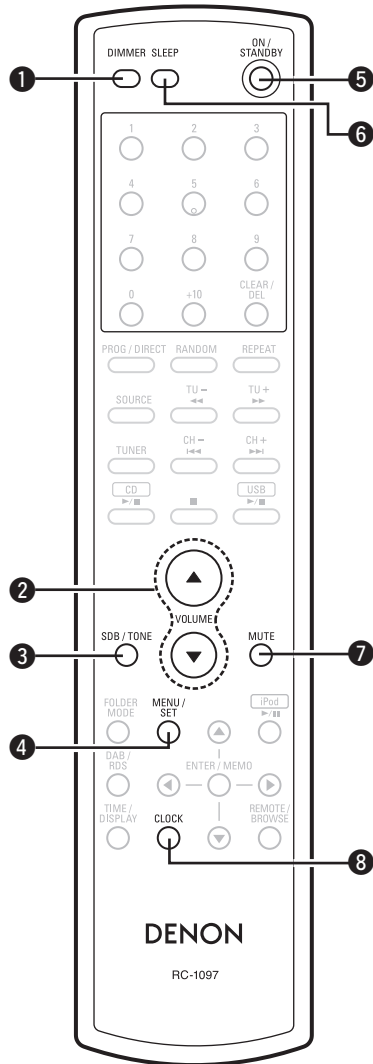

- 1 DIMMER-Taste (13)
- 2 Hauptlautstärketasten (VOLUME) (13)
- 3 SDB/TONE-Taste (13)
- 4 MENU/SET-Taste (12)
- 5 ON/STANDBY-Taste (13)
- 6 SLEEP-Taste (27)
- 7 MUTE-Taste (13)
- 8 CLOCK-Taste (12)

Tasten für die Betriebsart "CD"

Die unter "Tasten für alle Betriebsarten" aufgeführten Tasten können ebenso benutzt werden.

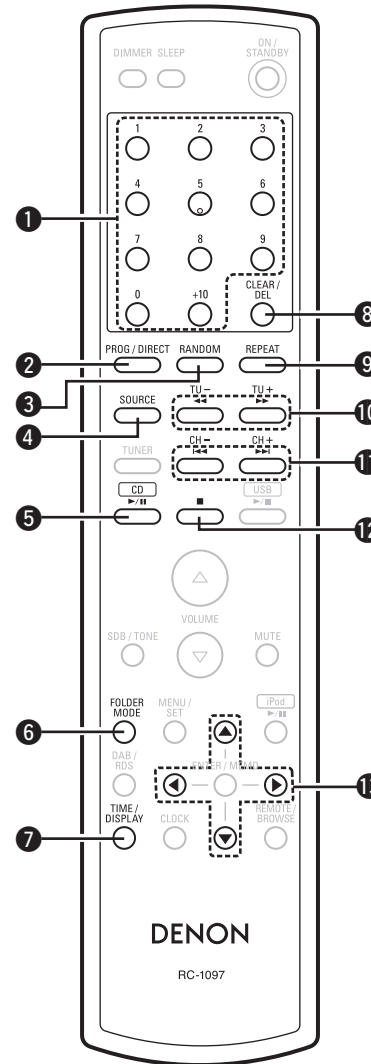

- 1 Zahl-Tasten (14)
- 2 PROG/DIRECT-Taste (15)
- 3 RANDOM-Taste (14)
- 4 SOURCE-Taste (14)
- 5 CD ►/II-Taste (14)
- 6 FOLDER MODE-Taste (16)
- 7 TIME/DISPLAY-Taste (16)
- 8 CLEAR/DEL-Taste (15)
- 9 REPEAT-Taste (14)
- 10 Schnell rückwärts/Schnell vorwärts (◀◀, ▶▶) (14)
- 11 Rückwärts-Schaltfläche/ Vorwärts-Schaltfläche (◀◀, ▶▶) (14)
- 12 Stopp-Taste (■) (14)
- 13 Cursor-Tasten (△▽◀▶) (16)

Tasten für die Betriebsart "TUNER"

Die unter "Tasten für alle Betriebsarten" aufgeführten Tasten können ebenso benutzt werden.

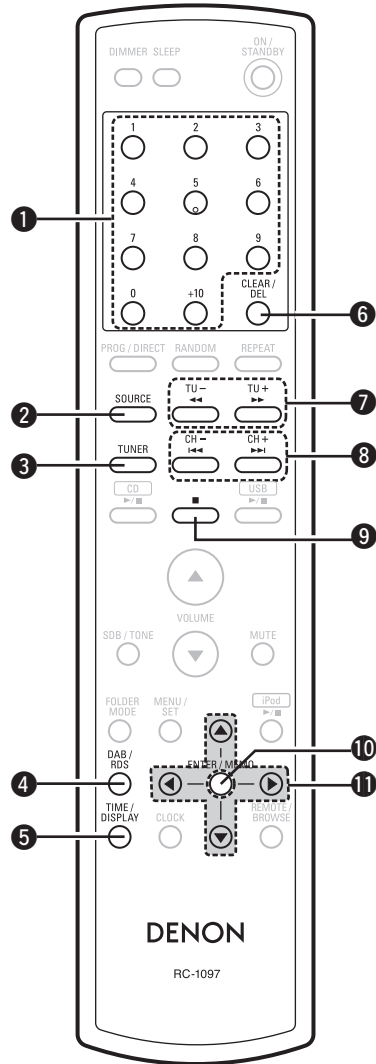

- ❶ Zahl-Tasten (18)
- ❷ SOURCE-Taste (17)
- ❸ TUNER-Taste (17)
- ❹ DAB/RDS-Taste (19)
- ❺ TIME/DISPLAY-Taste (21)
- ❻ CLEAR/DEL-Taste (17)
- ❼ Abstimmtasten +, - (TU+, TU-) (17)
- ❽ Kanaltasten +, - (CH+, CH-) (17)
- ❾ Stopp-Taste (■) (17)
- ❿ ENTER/MEMO-Taste (17)
- ⓫ Cursor-Tasten (△▽◀▶) (17)

Tasten für die Betriebsart "iPod", "USB"

Die unter "Tasten für alle Betriebsarten" aufgeführten Tasten können ebenso benutzt werden.

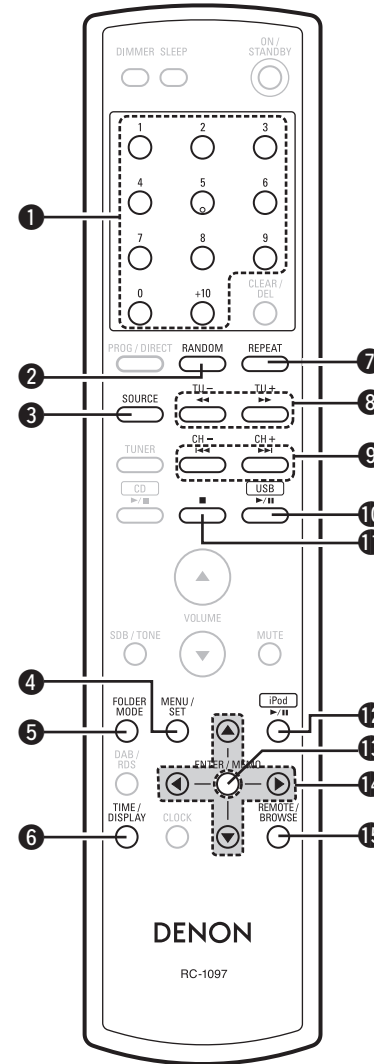

- ❶ Zahl-Tasten (24)
- ❷ RANDOM-Taste (25)
- ❸ SOURCE-Taste (24)
- ❹ MENU/SET-Taste (22)
- ❺ FOLDER MODE-Taste (22)
- ❻ TIME/DISPLAY-Taste (23)
- ❼ REPEAT-Taste (25)
- ❽ Schnell rückwärts/Schnell vorwärts (◀◀, ▶▶) (22)
- ❾ Rückwärts-Schaltfläche/ Vorwärts-Schaltfläche (◀◀, ▶▶) (22)
- ❿ USB ▶/||-Taste (24)
- ⓫ Stopp-Taste (■) (25)
- ⓬ iPod ▶/||-Taste (22)
- ⓭ ENTER/MEMO-Taste (22)
- ⓮ Cursor-Tasten (△▽◀▶) (22)
- ⓯ REMOTE/BROWSE-Taste (22)

Erste Schritte
 Verbindungen
 Einrichtung
 Wiedergabe
 Einstellen des Timers
 Andere Funktionen
 Fehlersuche
 Technische Daten

Verbindungen

Verbindungen für alle kompatiblen Audio- Signalformate werden in diesem Bedienungshandbuch beschrieben. Wählen Sie zur Einrichtung, die Sie anschließen wollen, die passende Verbindungsart aus. Für manche Verbindungsarten müssen am RCD-M37 bestimmte Einstellungen durchgeführt werden. Details darüber finden Sie in den Anleitungen über die betreffende Verbindung unten.

HINWEIS

- Schließen Sie das Netzkabel erst dann an, wenn alle Verbindungen angeschlossen sind.
- Beachten Sie bei der Durchführung der Verbindungen auch die Handbücher der anderen Komponenten.
- Stellen Sie sicher, dass die linken und rechten Kanäle richtig angeschlossen sind (Links mit Links, Rechts mit Rechts).
- Bündeln Sie die Netzkabel nicht zusammen mit den Verbindungskabeln. Dadurch können Brummen oder Störungen entstehen.

Vorbereitungen

Anschlusskabel

Wählen Sie die Kabel entsprechend der anzuschließenden Geräte aus.

Cinchkabel

Analogverbindungen (Stereo)



Stereokabel mit Stecker

Analoge Anschlüsse (Subwoofer)



Steckerkabel

Lautsprecher-Anschlüsse



Lautsprecherkabel

Signalrichtung

Audiosignal:

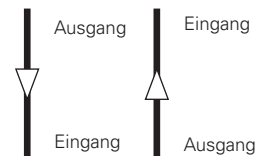

Verwendung der MW-Rahmenantenne

Verwendung bei Wandmontage

Ohne Zusammenbau direkt an der Wand montieren.

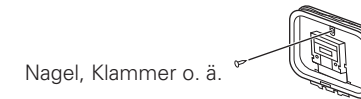

Nagel, Klammer o. ä.

Verwendung bei freier Aufstellung

Wie dargestellt zusammenbauen.

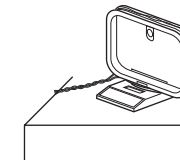

Zusammenbau der MW-Rahmenantenne

1 In Pfeilrichtung biegen.



2 In das Loch einführen.



Lautsprecheranschlüsse

Subwoofer mit eingebautem Verstärker

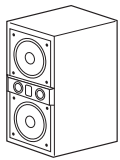

Lautsprecher SC-M37

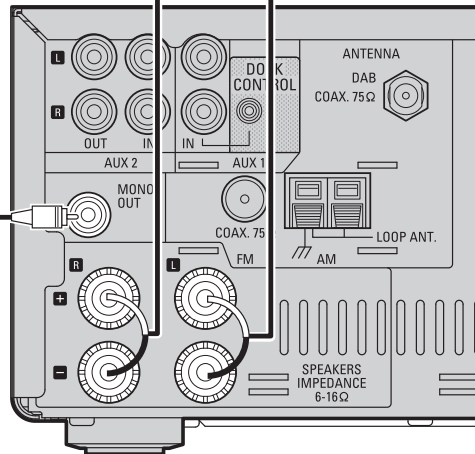
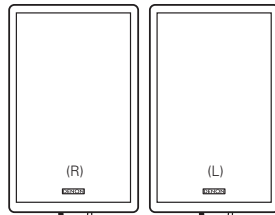

Anschluss der Lautsprecherkabel

Suchen Sie den linken (L) und rechten (R) Kanal sowie den + (rot) und - (schwarz) Anschluss am Gerät und den Lautsprechern und schließen Sie die Kabel mit der richtigen Polung an.

1 Isolieren Sie ca. 10 mm des Lautsprecherkabelendes ab, verzwirbeln Sie das Ende der Ader fest oder versehen Sie es mit einem Kabelschuh.



2 Drehen Sie die Anschlussklemme am Lautsprecher gegen den Uhrzeigersinn auf.



3 Führen Sie die Ader des Lautsprecherkabels in die Anschlussklemme ein.



4 Drehen Sie die Anschlussklemme am Lautsprecher im Uhrzeigersinn zu.



HINWEIS

- Verwenden Sie Lautsprecher mit einer Impedanz von 6 bis 16 Ω /Ohm. Die Schutzschaltung kann auslösen, wenn Lautsprecher mit einer anderen Impedanz als angegeben verwendet werden.
- Schließen Sie die Lautsprecherkabel so an, dass sie nicht aus den Lautsprecherklemmen herausragen. Die Schutzschaltung kann auslösen, wenn die abisolierten Enden mit der Rückfront oder den Schrauben in Berührung kommen oder wenn sich die + und - Pole berühren.
- Berühren Sie niemals die Lautsprecherklemmen während der Strom eingeschaltet ist. Das kann zu einem elektrischen Schlag führen.

Schutzschaltung

Die Schutzschaltung wird in folgenden Fällen aktiviert:

- Wenn die abisolierten Enden der Lautsprecherkabel die Rückfront oder die Schrauben berühren oder wenn sich die + und - Pole der Lautsprecherkabel berühren
- Wenn die Umgebungstemperatur ungewöhnlich hoch ist
- Wenn die Innentemperatur aufgrund langer Benutzung mit hohem Ausgangspegel ansteigt

Wenn das geschieht, ziehen Sie das Netzkabel und überprüfen Sie die Anschlüsse der Lautsprecherkabel und der Eingangskabel. Wenn das Gerät extrem heiß wird, lassen Sie es abkühlen und verbessern Sie die Belüftung. Stecken Sie danach das Netzkabel wieder ein. Wenn die Schutzschaltung auslöst, obwohl es keine Probleme mit der Belüftung oder den Anschlüssen gibt, kann das Gerät beschädigt sein. Schalten Sie das Gerät aus und wenden Sie sich an einen DENON-Servicepartner.

Anschluss der Wiedergabekomponenten

Steuerungsdock für den iPod

Um das Gerät mit einem iPod zu verbinden, verwenden Sie ein DENON Steuerungsdock für den iPod (ASD-1R or ASD-3N/3W, separat erhältlich).

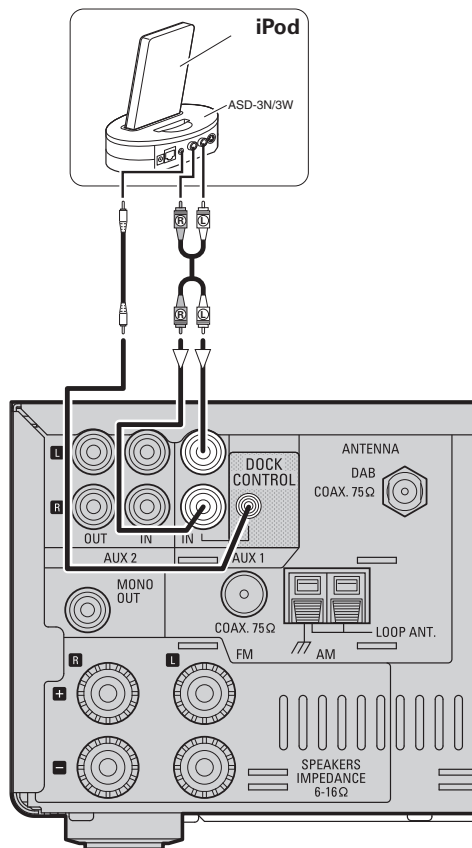

- Wenn Sie ein Steuerungsdock für den iPod verwenden, muss das Steuerungsdock für den iPod konfiguriert werden. Weitere Details finden Sie in der Bedienungsanleitung des Steuerungsdock für den iPod.
- Um einen iPod zu verwenden siehe "iPod®-Wiedergabe" (Site 22).

Anschluss der Aufnahmekomponenten

CD-Recorder / MD-Recorder / Kassettendeck

CD-Recorder / MD-Recorder / Kassettendeck

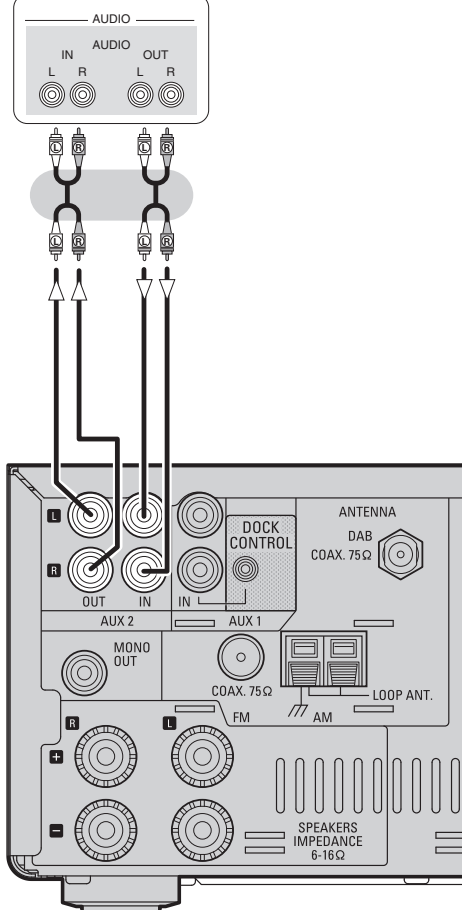

Verbindungen mit anderen Geräten

Antennenanschlüsse

AM/FM (MW/UKW)

Die Empfangsempfindlichkeit für UKW und Mittelwelle hängt von Aufstellungsort und -richtung der Antenne ab. Stellen Sie sie so auf, dass der Empfang am besten ist.

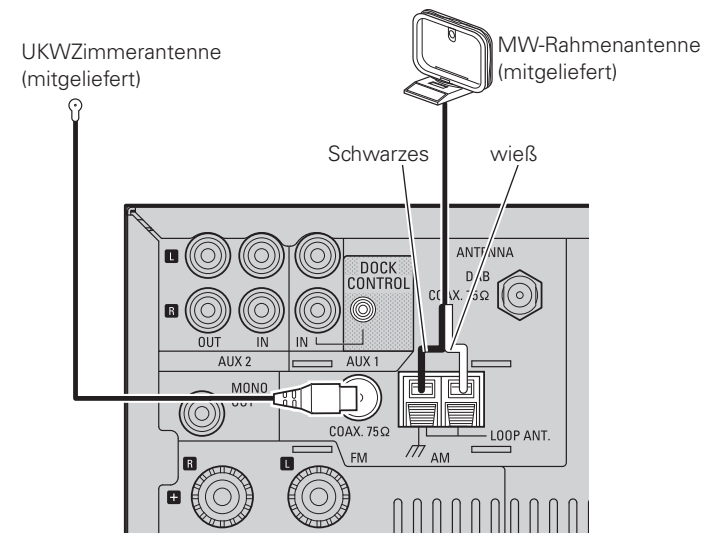

□ Anschließen der MW-Rahmenantenne

- 1 Hebel drücken.
- 2 Leiter einführen.
- 3 Hebel loslassen.

HINWEIS

- Stellen Sie sicher, dass keine Leitungsanschlüsse der MW-Rahmenantenne Metallteile des Anschlussfelds berühren.
- Schließen Sie keine zwei UKW-Antennen gleichzeitig an.

DAB (Nur GB-Modell)

□ Einrichtung der DAB-Zimmerantenne

Empfang von DAB-Sendern (☞ Seite 20).

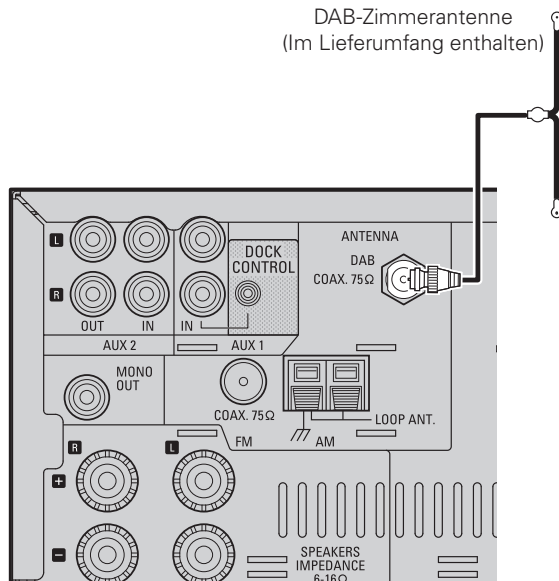

USB-Anschluss

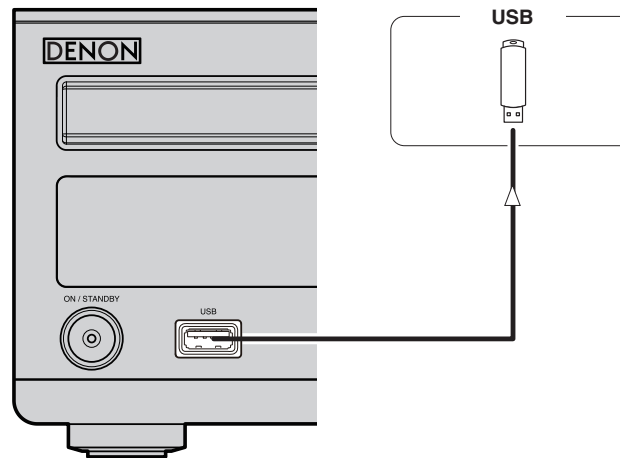

HINWEIS

- Es ist nicht möglich, mit einem USB-Kabel über den USB-Anschluss des RCD-M37 einen Computer anzuschließen und zu bedienen.
- Weitere Details über USB-Speichergeräte finden Sie unter "Abspielbare Formate auf USB-Speichergeräten" (☞ Seite 24).

Anschluss des Netzkabels

□ Nur für das kontinentaleuropäische Modell

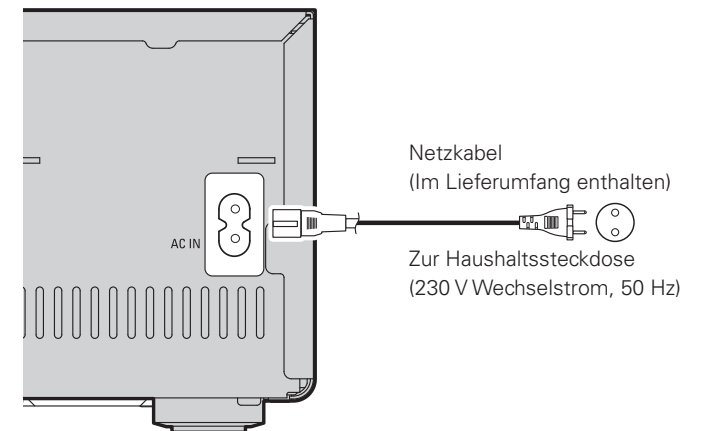

□ Nur GB-Modell

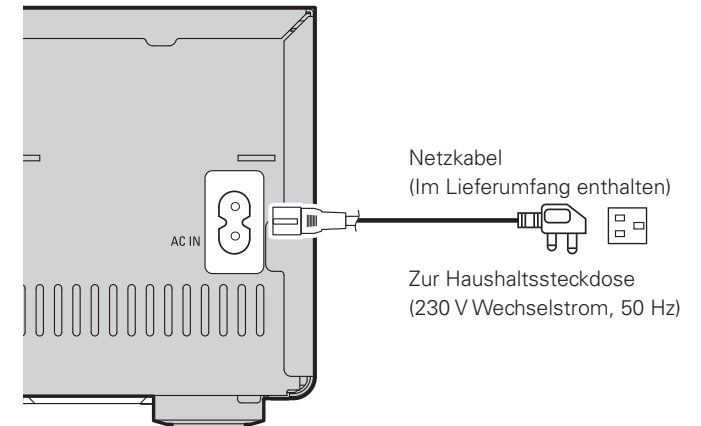

HINWEIS

- Benutzen Sie nur das mitgelieferte Netzkabel.
- Achten Sie darauf, dass das Netzkabel nicht an einer Steckdose angeschlossen ist, wenn Sie es mit dem Netzeingang am Gerät verbinden bzw. davon trennen.

**Nachdem die Verbindungen
angeschlossen sind**

Stromversorgung einschalten (☞ Seite 13)

Einrichtung

Zur Darstellung von Tasten in dieser Anleitung benutzte Zeichen

Tasten, die am Gerät und auf der Fernbedienung vorhanden sind → **TASTE**
 Nur am Gerät vorhandene Tasten → **<TASTE>**
 Nur auf der Fernbedienung vorhandene Tasten → **[TASTE]**

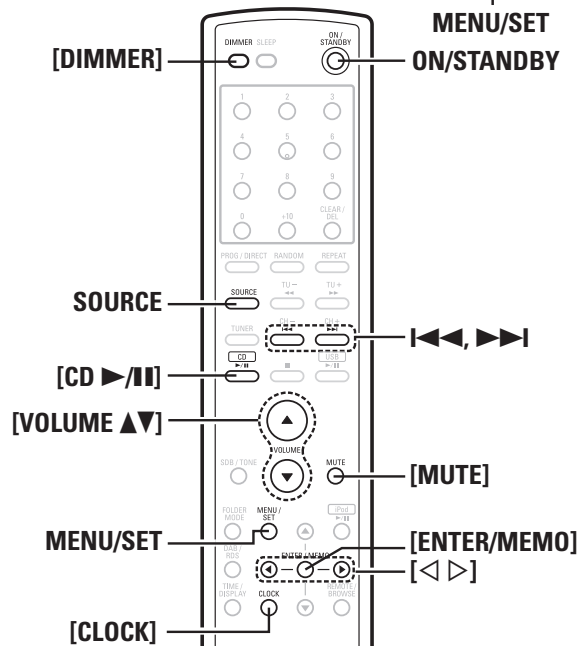
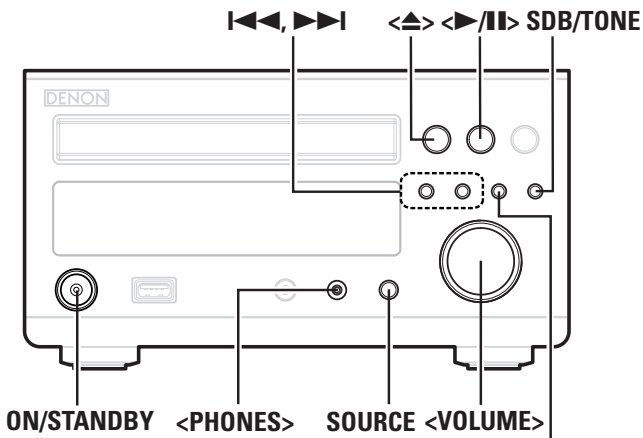

Einstellen der Uhrzeit (24-Stunden-Anzeige)

[Beispiel] Einstellen der Uhrzeit auf 10:15 Uhr

- 1 Drücken Sie **ON/STANDBY**, um das Gerät einzuschalten.
- 2 Drücken Sie **[CLOCK]**. Die aktuelle Uhrzeit wird angezeigt.
- 3 Drücken Sie **MENU/SET** länger als eine Sekunde, um in den manuellen Einstellmodus zu kommen. Die "Stunden" anzeige blinkt.
- 4 Verwenden Sie **◀▶**, **▶▶** oder **[◀ ▶]**, um die "Stunden" einzustellen.
- 5 Drücken Sie **MENU/SET** oder **[ENTER/MEMO]**. Die "Minuten" anzeige blinkt.
- 6 Verwenden Sie **◀▶**, **▶▶** oder **[◀ ▶]**, um die "Minuten" einzustellen.
- 7 Drücken Sie **MENU/SET** oder **[ENTER/MEMO]**. Die Uhrzeit ist eingestellt und die normale Anzeige erscheint wieder.

Überprüfen der Uhrzeit bei eingeschaltetem Gerät

Drücken Sie **[CLOCK]**.
 Bei erneutem Druck oder wenn eine andere Aktion durchgeführt wird erscheint die normale Anzeige wieder.

Überprüfen der Uhrzeit im Standby-Betrieb

Drücken Sie **MENU/SET** oder **[CLOCK]**.
 Nochmals drücken, um zur Standby-Anzeige zurückzukehren.



- Das Anzeigen der Uhrzeit im Standby-Betrieb verbraucht Strom. Schalten Sie die Zeitanzeige aus, um den Stromverbrauch zu verringern.
- Wenn die Betriebsart iPod ausgewählt ist, kann die Uhr nicht gestellt werden.

Wiedergabe

Vorbereitungen

Stromversorgung einschalten

Drücken Sie ON/STANDBY.

- Das Gerät schaltet sich ein. Nochmals drücken, um zum Standby-Betrieb zurückzukehren.
- Power-Anzeige
 - StandbyRot
 - EingeschaltetGrün
 - Wenn der Timer aktiv istOrange

HINWEIS

- Es werden auch dann einige Geräteteile mit Strom versorgt, wenn sich das Gerät im Bereitschaftsmodus befindet. Drücken Sie **ON/STANDBY**, um das Gerät auszuschalten, oder ziehen Sie den Stecker aus der Steckdose, wenn Sie das Haus längere Zeit verlassen oder wenn Sie verreisen.
- Beenden Sie die Wiedergabe, bevor Sie das Gerät ausschalten.

Gerät gänzlich ausschalten

Ziehen Sie den Netzstecker aus der Steckdose.

- ※ Beachten Sie, dass die Zeiteinstellung verloren geht, wenn der Netzstecker gezogen wird.
- ※ Die Einstellungen für verschiedene Funktionen können verloren gehen, wenn das Gerät über längere Zeit vom Stromnetz getrennt bleibt.

Einlegen von Discs

Drücken Sie im Stopp-Modus **<▲>**, um das Disc-Tablett zu öffnen.

※ "Einlegen von Discs" (☞ Seite 3).

Schließen des Disc-Tabletts

Drücken Sie nochmals **<▲>**.

- ※ Die CD-Lade schließt sich auch, wenn die **<▶/II>**, **[CD ▶/II]** oder **SOURCE** gedrückt werden.

HINWEIS

Platzieren Sie keine fremden Objekte auf das Disc-Tablett. Dieses könnte dadurch beschädigt werden.

Während der Wiedergabe zulässige Operationen

Einstellung der Hauptlautstärke

Drehen Sie entweder **<VOLUME>** oder drücken Sie die **[VOLUME ▲▼]**.

Der Lautstärkepegel wird angezeigt.

[Wertebereich]

VOLUME 00 ~ 45, VOLUME MAX

Inputquellen-Umschaltung

Drehen Sie zur Auswahl der Eingangsquelle den **SOURCE**.

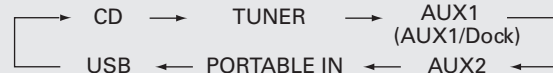

※ "AUX1/Dock" wird angezeigt, wenn ein Steuerungsdock für den iPod an "AUX1" angeschlossen ist.

※ "PORTABLE IN" wird nur angezeigt, wenn etwas angeschlossen ist.

Toneinstellungen

1 Wählen Sie aus, was Sie mit **SDB/TONE** einstellen möchten.

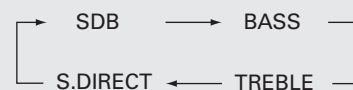

[Über das Display]

Bei eingeschaltetem SDB wird "SDB" angezeigt.

Wenn BASS oder TREBLE auf einen anderen Wert als 0 dB eingestellt sind, wird "TONE" angezeigt.

2 Schalten Sie zu der Anzeige der Einstellung, die Sie ändern möchten und benutzen Sie **◀◀, ▶▶** und **[◀ ▶]**, um ein- oder auszuschalten und den Klang einzustellen.

※ Wenn fünf Sekunden lang keine Eingabe erfolgt, wird die Einstellung beibehalten und die normale Anzeige erscheint wieder.

[Wählbare Einstellungen]

SDB : Schaltet den Super Dynamic Bass ein und aus.

BASS : Einstellung der Bässe.

[Wertebereich] **-10dB ~ +10dB**

TREBLE : Einstellung der Höhen.

[Wertebereich] **-10dB ~ +10dB**

S.DIRECT : Schaltet SDB, Bass- und Höhenregelung aus.

Einstellungen im Auslieferungszustand :

- SDB OFF
- BASS 0 dB
- TREBLE 0 dB
- S. DIRECT OFF

Ton vorübergehend abschalten (Ausblenden)

Drücken Sie **[MUTE]**.

Das "MUTE ON" wird angezeigt.



Zum Abbrechen erneut auf **[MUTE]** drücken.

(Die Stummschaltung wird auch aufgehoben, wenn der **<VOLUME>** bedient oder eine **[VOLUME ▲▼]** gedrückt wird.)

Display-Helligkeit einstellen

Drücken Sie **[DIMMER]**.

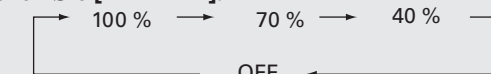

※ Die Helligkeit des Displays ändert sich jedes Mal, wenn die Taste gedrückt wird.

Verwendung von Kopfhörern

Schließen Sie die Kopfhörer (separat erworben) an der **<PHONES>** an.

※ Der Ton von den Lautsprechern wird automatisch abgeschaltet.

HINWEIS

Stellen Sie die Lautstärke bei der Verwendung von Kopfhörern nicht zu laut ein.

Zur Darstellung von Tasten in dieser Anleitung benutzte Zeichen

Tasten, die am Gerät und auf der Fernbedienung vorhanden sind → **TASTE**
 Nur am Gerät vorhandene Tasten → **<TASTE>**
 Nur auf der Fernbedienung vorhandene Tasten → **[TASTE]**

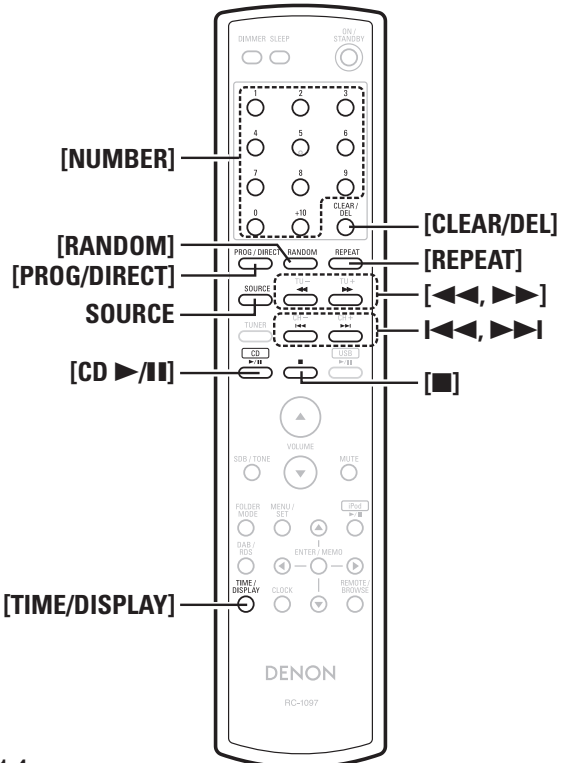
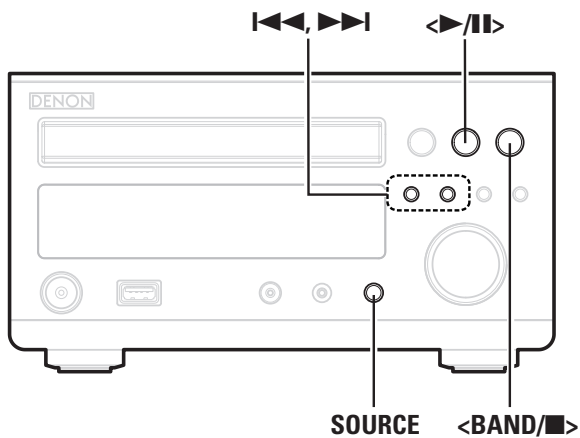

CD-Wiedergabe

CDs abspielen

Drücken Sie <▶/||> oder [CD ▶/||].

Die Anzeige "▶" leuchtet auf und die Wiedergabe beginnt.



- Wenn die Betriebsart auf etwas anderes als "CD" eingestellt ist, drücken Sie **[CD ▶/||]**, um auf die Betriebsart "CD" zu schalten und die Wiedergabe zu starten (siehe Seite 28 "Automatische Funktionsauswahl").
- Die Betriebsart kann ebenso mit **SOURCE** auf "CD" eingestellt werden.

Wiedergabe anhalten

Drücken Sie **<BAND/■>** oder **[■]**.

Wiedergabe vorübergehend anhalten

Drücken Sie **<▶/||>** oder **[CD ▶/||]**.

Das "||" wird angezeigt.

※ Zur Fortsetzung der Wiedergabe drücken Sie **<▶/||>** oder **[CD ▶/||]**.

Schnell vorwärts und schnell rückwärts (suchen)

Während der Wiedergabe, halten Sie **[<<<, >>>]**.

Bewegen auf den Beginn der Tracks (Überspringen)

Drücken Sie während der Wiedergabe **[<<<, >>>]**.

※ Auf der Disc wird um die Anzahl Tracks übersprungen, so oft die Taste gedrückt wird.

※ Wenn einmal in die Richtung zurück gedrückt wird, beginnt die Wiedergabe am Beginn des aktuell wiedergegebenen Tracks.

Um das gewünschte Stück abzuspielen (Nur Fernbedienung)

Drücken Sie zur Auswahl des Tracks **[NUMBER]** (0 ~ 9, +10).

[Beispiel] : Track 4 : **[4]**

[Beispiel] : Track 12 : **[+10], [2]**

[Beispiel] : Track 20 : **[+10], [+10], [0]**

Wiedergabenwiederholung <Wiedergabenwiederholung>

Drücken Sie [REPEAT].

Die Wiedergabe im betreffenden Wiederholungsmodus startet.

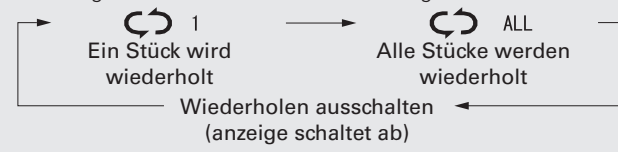

[Wählbare Menüelemente]

[REPEAT 1] (Ein Stück wird wiederholt) : Nur ein Stück wird wiederholt abgespielt.

[REPEAT ALL] (Alle Stücke werden wiederholt) : Alle Stücke werden wiederholt abgespielt.

Wiederholen ausschalten (anzeige schaltet ab) : Die normale Wiedergabe fängt wieder an.

Wiedergabe in Zufallsreihenfolge <Zufallswiedergabe>

1 Drücken Sie im Stopp-Betrieb auf [RANDOM].
Die Anzeige "RANDOM" leuchtet.

2 Drücken Sie <▶/||> oder [CD ▶/||].
Die Tracks werden in Zufallsreihenfolge wiedergegeben.

HINWEIS

Die Zufallswiedergabe kann nicht während der Wiedergabe eingestellt oder beendet werden.

Canceling Random Playback

Drücken Sie im Stopp-Betrieb auf **[RANDOM]**.
Die Anzeige "RANDOM" schaltet ab.

HINWEIS

Wenn während der Zufallswiedergabe **[REPEAT]** gedrückt wird, werden die Stücke beim nächsten Mal in einer anderen Reihenfolge abgespielt.

Wiedergabe von Tracks in gewünschter Reihenfolge <Programmierte Wiedergabe>

Es können bis zu 25 Tracks programmiert werden.

1 Drücken Sie im Stopp-Betrieb auf [PROG/DIRECT].
Die Anzeige "PGM" leuchtet.

2 Drücken Sie zur Auswahl des Tracks die [NUMBER] (0 ~ 9, +10).

※ **[Beispiel]** Programmierung der Track-Wiedergabereihenfolge 3, 12, 7:
Drücken Sie **[PROG/DIRECT]**, **[3]**, **[+10]**, **[2]**, **[7]**.

3 Drücken Sie <▶/II> oder [CD ▶/II].
Die Wiedergabe startet in der programmierten Reihenfolge.

Reihenfolge der programmierten Tracks prüfen.

Drücken Sie im Stopp-Betrieb auf ▶▶I oder I◀◀.
Die Tracknummern werden bei jedem Drücken der Taste in der programmierten Reihenfolge angezeigt.

Zum Löschen des letzten programmierten Stücks

Drücken Sie im Stopp-Betrieb auf **[CLEAR/DEL]**.
Bei jedem Drücken der Taste wird der zuletzt programmierte Track gelöscht.

Zum Löschen eines programmierten Stücks

Wenn die Wiedergabe gestoppt ist, benutzen Sie ▶▶I oder I◀◀, um das zu löschende Stück auszuwählen und drücken Sie anschließend die **[CLEAR/DEL]**.

Löschen aller programmierten Titel

Drücken Sie im Stopp-Betrieb auf **[PROG/DIRECT]**.
Die Anzeige "PGM" schaltet ab.



Wenn **[REPEAT]** gedrückt ist, werden die Stücke wiederholt in der programmierten Reihenfolge wiedergegeben.

Umschalten des Displays

Drücken Sie **[TIME/DISPLAY]**.

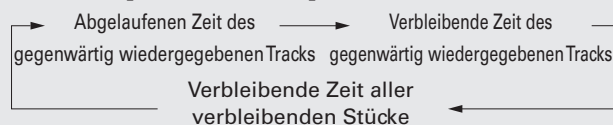

※ Das Display schaltet bei jedem Drücken der Taste um.

Wiedergabe von MP3- und WMA-Dateien

Es gibt viele Musik-Distributions-Websites im Internet, von denen Sie Musikdateien im MP3- oder WMA-Format (Windows Media® Audio) herunterladen können. Der Musikdatei-Download von solchen Websites kann auf CD-R- oder CD-RW-Discs gespeichert und auf dem RCD-M37 wiedergegeben werden.

"Windows Media" und "Windows" sind eingetragene Marken oder Handelsmarken von Microsoft Corporation of the United States in den Vereinigten Staaten oder anderen Ländern.

Abspielbare MP3- und WMA-Formate

CD-R- und CD-RW-Discs in den unten beschriebenen Formaten können abgespielt werden.

Zum Schreiben benutztes Software-Format

ISO9660 Level 1

※ Wenn ein anderes Format zum Schreiben benutzt wurde, kann die CD möglicherweise nicht korrekt wiedergegeben werden.

Maximale Anzahl abspielbarer Dateien und Ordner

Gesamtzahl der Ordner und Dateien: 512
Höchstzahl der Dateien in einem Ordner: 255

Dateiformat

MPEG-1 Audio Layer-3
WMA (Windows Media Audio)

Tag-Daten

ID3-Tag (Ver.1x)
META-Tag (Compatible with title, artist and album names)

Abspielbare MP3-/WMA-Datei			
Dateiformat	Abtastfrequenz	Bitrate	Dateierweiterung
MP3	32, 44,1, 48 kHz	32 ~ 320 kbps	.MP3
WMA	32, 44,1, 48 kHz	64 ~ 160 kbps	.WMA



- Geben Sie den Dateien die Endung ".MP3" oder ".WMA". Dateien mit anderen Endungen bzw. ohne Endung können nicht abgespielt werden.
- Nach dem Urheberrecht dürfen Ihre Aufnahmen nur zum persönlichen Gebrauch verwendet werden. Eine andere Nutzung ist nur mit Zustimmung des Eigentümers der Urheberrechte zulässig.

Zur Darstellung von Tasten in dieser Anleitung benutzte Zeichen

Tasten, die am Gerät und auf der Fernbedienung vorhanden sind → **TASTE**

Nur am Gerät vorhandene Tasten → **<TASTE>**

Nur auf der Fernbedienung vorhandene Tasten → **[TASTE]**

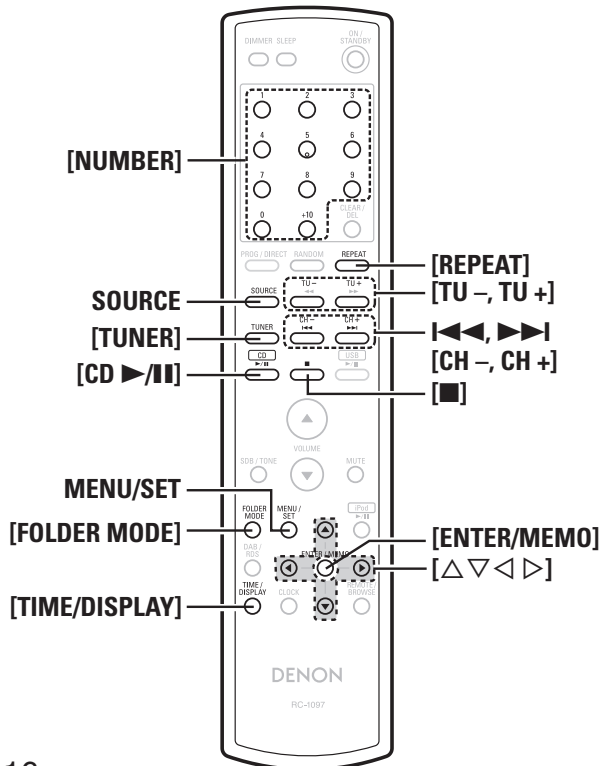
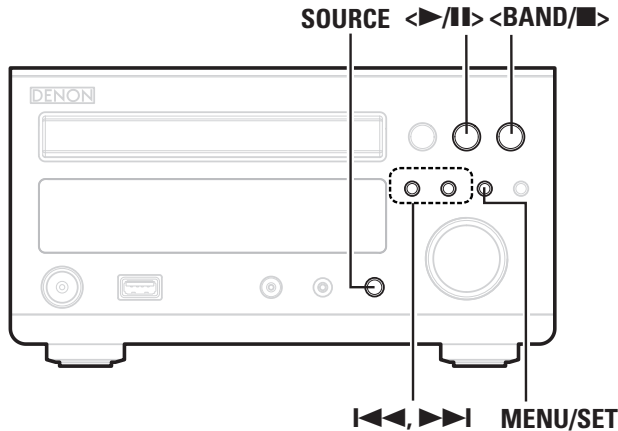

Wiedergabe von MP3- und WMA-Dateien

1 Eine CD-R- oder CD-RW-Disc, die Musikdateien im MP3- oder WMA-Format enthält in das Disc-Tablett einlegen (Seite 3).

2 Drücken Sie **[FOLDER MODE]**, und wählen Sie "Ordner-Modus" oder "Disc-Modus".

[Über das Display]
 Wenn "Ordner-Modus" ausgewählt ist, wird "FLD" angezeigt.
 Wenn "Disc-Modus" ausgewählt ist, wird "FLD" nicht angezeigt.

Ordner-Modus :
 Alle Dateien im ausgewählten Ordner werden abgespielt.
Disc-Modus :
 Nachdem die ausgewählten Ordner und Dateien abgespielt sind werden alle Dateien in allen Ordnern abgespielt.

3 Verwenden Sie **[Δ ▽]**, um den Ordner auszuwählen, der abgespielt werden soll.

4 Verwenden Sie **◀◀, ▶▶** oder **[◀ ▶]**, um die Datei auszuwählen, die abgespielt werden soll.

5 Drücken Sie **<▶/II>** oder **[CD ▶/II]**.

Um während des Abspielens einen anderen Ordner oder eine andere Datei auszuwählen

- **Folder**
 Verwenden Sie **[Δ ▽]**, um den Ordner auszuwählen, der abgespielt werden soll.
 - **Dateien**
 Verwenden Sie **◀◀, ▶▶** um die Datei auszuwählen, oder verwenden Sie **[NUMBER] (0 ~ 9, +10)** zum Auswählen der Datei-Nummer.
- ※ Die Datei-Nummern werden automatisch vergeben, wenn die Disc eingelegt wird.

Copyright-geschützte Dateien können nicht wiedergegeben werden. (Das "Not Support" wird angezeigt.)
 Beachten Sie, dass abhängig von der für das Brennen verwendeten Software und von anderen Bedingungen manche Dateien nicht oder nicht fehlerfrei wiedergegeben werden.

Umschalten des Displays

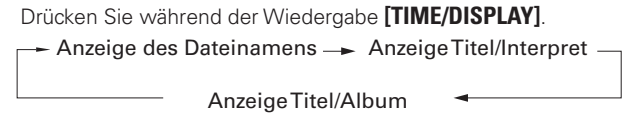

※ Folgende Zeichen können angezeigt werden:

A bis Z a bis z 0 bis 9 ^ ' () * + , - . / = (Leertaste)

Zum wiederholten Abspielen

Drücken Sie **[REPEAT]**.
 Die Wiedergabe startet im ausgewählten Wiederholungsmodus.
 ※ Welcher Modus auswählbar ist hängt davon ab, ob "Folder Mode" oder "Disc Mode" ausgewählt ist.

Wenn "Ordner-Modus" ausgewählt ist



Wenn "Disc-Modus" ausgewählt ist:

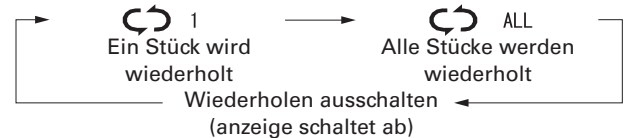

[Wählbare Menüelemente]

Wenn "Ordner-Modus" ausgewählt ist:

- ◁1FLD** : Nur das ausgewählte Stück wird wiederholt abgespielt.
- ◁>FLD** : Alle Dateien im ausgewählten Ordner werden wiederholt abgespielt.
- FLD** : Die Wiedergabe im Folder Mode fängt wieder an.

Wenn "Disc-Modus" ausgewählt ist:

"Wiedergabewiederholung <Wiedergabewiederholung>" (Seite 14)

Zufallswiedergabe einstellen

"Wiedergabe in Zufallsreihenfolge <Zufallswiedergabe>" (Seite 14)

Die programmierte Wiedergabe ist bei MP3-WMA-Discs nicht möglich.

TUNER-Wiedergabe

Radiosender einstellen

Schließen Sie zuvor die Antenne an (☞ Seite 10).

1 Drücken Sie [TUNER] oder <BAND/■>, um den Frequenzbereich zu wählen.



【Über das Display】

Wenn FM AUTO ausgewählt ist....."AUTO" angezeigt.

Wenn FM MONO ausgewählt ist "MONO" angezeigt.

Wenn AM ausgewählt ist.....Der Empfangsmodus wird nicht angezeigt.

2 Drücken Sie zur Auswahl des Empfangsbandes auf <|◀◀/-, +/▶▶|> oder [TU -, TU +].

Wenn eine Station empfangen wird leuchtet die Anzeige "TUNED" auf.



- Wenn die Betriebsart auf etwas anderes als "TUNER" eingestellt ist, drücken Sie [TUNER], um auf die Betriebsart "TUNER" zu schalten (☞ Seite 28 "Automatische Funktionsauswahl").
- Die Betriebsart kann ebenso mit **SOURCE** auf "TUNER" eingestellt werden.

Automatische Sendersuche

Drücken und halten Sie <|◀◀/-, +/▶▶|> oder [TU -, TU +], um automatisch Radiosender zu suchen und einzustellen.

※ Stationen, deren Signale schwach ist, werden nicht abgestimmt.

Automatische Sendersuche beenden

Drücken Sie <|◀◀/-, +/▶▶|> oder [TU -, TU +].

Manuelle Sendersuche

Die Empfangsfrequenz ändert sich bei jedem Drücken von <|◀◀/-, +/▶▶|> oder [TU -, TU +].



Wenn während des MW-Empfangs in der Nähe ein TV-Gerät eingeschaltet ist, kann eventuell ein Brummtönen gehört werden. Ist dies der Fall, dann entfernen Sie das System so weit wie möglich vom TV-Gerät.

Die UKW-Empfangsstatusanzeige

Die "ST"-Anzeige leuchtet beim Empfang von Stereo-Programmen.



Wenn das Signal zu schwach ist um Stereo zu empfangen, wählen Sie "FM MONO", um Mono zu empfangen.

Umschalten zwischen Sendersuche und Preset-Modus

Verwenden Sie <|◀◀/-, +/▶▶|>, um die Einstellungen zur Sendersuche bzw. voreingestellten Kanälen vorzunehmen. Schalten Sie in den gewünschten Modus, bevor Sie irgendwelche Einstellungen vornehmen.

In den Preset-Modus schalten

Drücken Sie <+/▶▶|>, während Sie <BAND/■> gedrückt halten. Die "PRESET"-Anzeige blinkt ca. 5 Sekunden.

Zur Sendersuche wechseln

Drücken Sie <|◀◀/->, während Sie <BAND/■> gedrückt halten. Die "TUNING"-Anzeige blinkt ca. 5 Sekunden.

Automatische Speicherung von UKW-Stationen (Autom. speichern)

Es können bis zu 40 Stationen gespeichert werden. Die automatische Speicherung funktioniert nicht bei Mittelwellensendern.

1 Drücken Sie [TUNER], um die Option "FM AUTO" oder "FM MONO".

2 MENU/SET gedrückt halten.

Das "AUTO PRESET" wird angezeigt.

3 Drücken Sie nochmals MENU/SET.

"Search" blinkt und die automatische Senderspeicherung startet.



Sendestationen mit schwachem Antennensignal können nicht automatisch gespeichert werden. Wenn Sie solche Stationen speichern wollen, stimmen Sie diese manuell ab.

Die automatische Speicherung abbrechen

Drücken Sie <BAND/■> oder [■].

Die Anzeige "Search" schaltet ab.

UKW-/MW-Sender manuell speichern

Es können bis zu 40 Sendestationen (gesamt für MW und UKW) gespeichert werden.

1 Suchen Sie den Sender.

2 Drücken Sie [ENTER/MEMO].

Die Nummer des niedrigsten nicht belegten Speicherplatzes blinkt.

3 Verwenden Sie zur Auswahl der Zahl <|◀◀/-, +/▶▶|>, [CH -, CH +] oder [◀ ▷] und drücken Sie [ENTER/MEMO].

Der Programmspeicherplatz, das Frequenzband und die Senderfrequenz werden angezeigt.

Zur Darstellung von Tasten in dieser Anleitung benutzte Zeichen

Tasten, die am Gerät und auf der Fernbedienung vorhanden sind → **TASTE**
 Nur am Gerät vorhandene Tasten → **<TASTE>**
 Nur auf der Fernbedienung vorhandene Tasten → **[TASTE]**

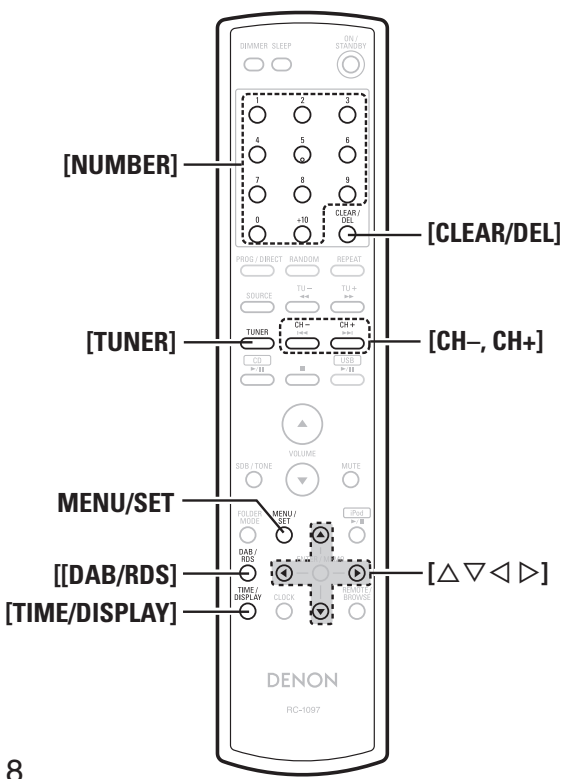
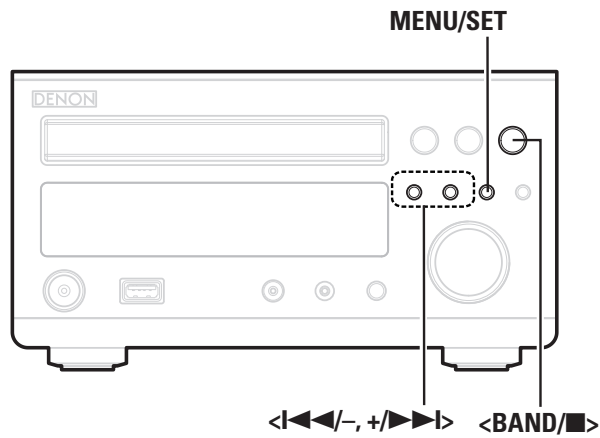

Gespeicherte Stationen hören

Verwenden Sie zur Auswahl der Speichernummer **<|<<|<|<|<|>>|>>|>>|>>|>**, **[CH -, CH +]** oder die **[NUMBER] (0 ~ 9, +10)**.

※ Betätigen Sie nach dem Umschalten in den Speichermodus **<|<<|<|<|<|>>|>>|>>|>>|>** (☞ Seite 17).

Den eingestellten Sender benennen

Es können Namen mit bis zu 8 Zeichen eingegeben werden.

1 Drücken Sie **[NUMBER] (0 ~ 9, +10)**, um den **Programmspeicherplatz zu benennen**.

2 Drücken Sie **MENU/SET** drei Mal.
 Das "STATION NAME" wird angezeigt.
 ※ Beginnen Sie innerhalb von 5 Sekunden mit der Eingabe.

3 Drücken Sie **[◀ ▶]**.
 Damit ist die Namenseingabe eingeschaltet.

4 Verwenden Sie **[Δ ∇]**, um das Zeichen auszuwählen, und drücken Sie zum Speichern die **[▶]**.
 ※ Zeichen, die eingegeben werden können.

A bis Z a bis z 0 bis 9 ^ ' () * + , - . / = (Leertaste)

※ Drücken Sie zur Bewegung des Cursors **[◀ ▶]**.
 Verwenden Sie dies zur Korrektur eingegebener Zeichen.

5 Drücken Sie **ENTER/MEMO**.
 Die Namenseingabe ist beendet.

- ❑ **Änderung des Sendestationsnamens**
- ① Rufen Sie den zu ändernden Sendernamen auf und drücken Sie **MENU/SET** drei Mal.
- ② Führen Sie Schritt 3, 4 und 5 unter "Den eingestellten Sender benennen" aus.
- ※ Drücken Sie **[CLEAR/DEL]**, um die Zeichen zu löschen.

RDS (Radio Data System)

RDS (funktioniert nur im UKW-Band) ist ein Senderservice mit dem die Station zusammen mit dem regulären Radioprogrammsignal zusätzliche Informationen senden kann. Dieses Gerät kann folgende drei RDS-Informationstypen empfangen:

Programm-Typ (PTY)

PTY kennzeichnet den Typ des RDS-Programms. Die Programmtypen und deren Anzeigen sind wie folgt:

NEWS	Nachrichten	WEATHER	Wetter
AFFAIRS	Gegenwartskunde	FINANCE	Finanzen
INFO	Information	CHILDREN	Kinderprogramme
SPORT	Sport	SOCIAL	Soziale Angelegenheiten
EDUCATE	Bildung	RELIGION	Religion
DRAMA	Drama	PHONE IN	Anruf
CULTURE	Kultur	TRAVEL	Reisen
SCIENCE	Wissenschaft	LEISURE	Freizeit
VARIED	Verschiedenes	JAZZ	Jazzmusik
POP M	Popmusik	COUNTRY	Country-Musik
ROCK M	Rockmusik	NATION M	Nationale Musik
EASY M	Leichte Musik	OLDIES	Oldies
LIGHT M	Leichte Klassik	FOLK M	Heimatomusik
CLASSICS	Ernste Klassik	DOCUMENT	Dokumentation
OTHER M	Alternative Musik		

Verkehrsprogramm (TP)

TP Kennzeichnet Programme die Verkehrsmeldungen senden. Damit können Sie leicht die neuesten Verkehrsmeldungen in Ihrer Region herausfinden, bevor Sie das haus verlassen.

Radio-Text (RT)

RT ermöglicht RDS-Stationen Textmeldungen zu senden, die auf dem Display erscheinen.



- Wenn der RT-Modus aktiviert ist, während ein Sender eingestellt ist, der keinen RT-Dienst anbietet, wird die Meldung "NO TEXT" auf dem Display angezeigt und automatisch in den PS-Modus umgeschaltet.
- Der Modus wird auch automatisch in den PS-Modus umgeschaltet, wenn der RT-Dienst beendet wurde. In diesem Fall wird automatisch vom PS-Modus zurück in den RT-Modus geschaltet, wenn die RT-Übertragung wieder aufgenommen wird.
- Der RT-Modus kann nicht auf dem MW-Band oder bei UKW-Sendern, die keine RDS-Übertragung anbieten, eingestellt werden.

HINWEIS

Die unten beschriebenen "RDS Search" Suchfunktionen können nicht in Gebieten benutzt werden, in denen keine RDS Signale empfangen werden können.

Uhrzeit (CT)

Damit korrigieren Sie die Uhrzeit an RCD-M37.

- ① Drücken Sie **MENU/SET** länger als eine Sekunde, während das CT-Signal empfangen wird.
Das "AUTO Adj mm:ss" wird angezeigt.
 - ② Drücken Sie zum Speichern **MENU/SET**.
Das "RDS mm:ss" wird angezeigt.
- ※ Die eingebaute Uhr wird auf die angezeigte "CT"-Zeit gestellt.



Drücken Sie während der Zeiteinstellung keinerlei Tasten. Wenn Tasten gedrückt werden, ist der Empfang des CT-Signals nicht möglich und die Uhr kann nicht gestellt werden.

☐ Anzeigen von Titelangaben während des Empfangs

Drücken Sie **[TIME/DISPLAY]** während Sie ein RDS Signal zur Infolationsanzeige über das aktuell gesendeten Musikstücks empfangen.

RDS-Suche

Verwenden Sie diese Funktion zur automatischen Abstimmung von UKW-Stationen, die den RDS-Service anbieten.

1 Drücken Sie <BAND/■> oder [TUNER], um die Option "FM".

2 Drücken Sie [DAB/RDS], um die Option "RDS Search".

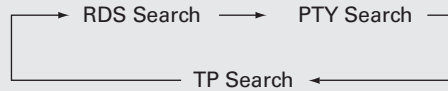

3 Drücken Sie [◀ ▶].
Die RDS-Suche startet automatisch.

※ Wenn kein RDS-Sender gefunden wird, wird die Meldung "NO PROGRAM" angezeigt.

PTY-Suche

Verwenden Sie diese Funktion, um Stationen zu finden, die einen zugeordneten Programmtyp (PTY) senden. Die Beschreibung des jeweiligen Programmtyps finden Sie unter "Programmtyp (PTY)".

1 Drücken Sie <BAND/■> oder [TUNER], um die Option "FM".

2 Drücken Sie [DAB/RDS], um die Option "PTY Search".

3 Verwenden Sie [△ ▽], um den gewünschten Programmtyp aufzurufen.

4 Drücken Sie [◀ ▶].
Die PTY-Suche startet automatisch.

※ Wenn kein Programm des angegebenen Typs gefunden wird, wird die Meldung "NO PROGRAM" angezeigt.

TP-Suche

Verwenden Sie diese Funktion, um RDS-Stationen zu finden, die Verkehrshinweise senden (TP-Stationen).

1 Drücken Sie <BAND/■> oder [TUNER], um die Option "FM".

2 Drücken Sie [DAB/RDS], um die Option "TP Search".

3 Drücken Sie [◀ ▶].
Die TP-Suche startet automatisch.

※ Wenn kein Sender mit Verkehrsfunk gefunden wird, wird "NO PROGRAM" angezeigt.

Zur Darstellung von Tasten in dieser Anleitung benutzte Zeichen

Tasten, die am Gerät und auf der Fernbedienung vorhanden sind → **TASTE**
 Nur am Gerät vorhandene Tasten → **<TASTE>**
 Nur auf der Fernbedienung vorhandene Tasten → **[TASTE]**

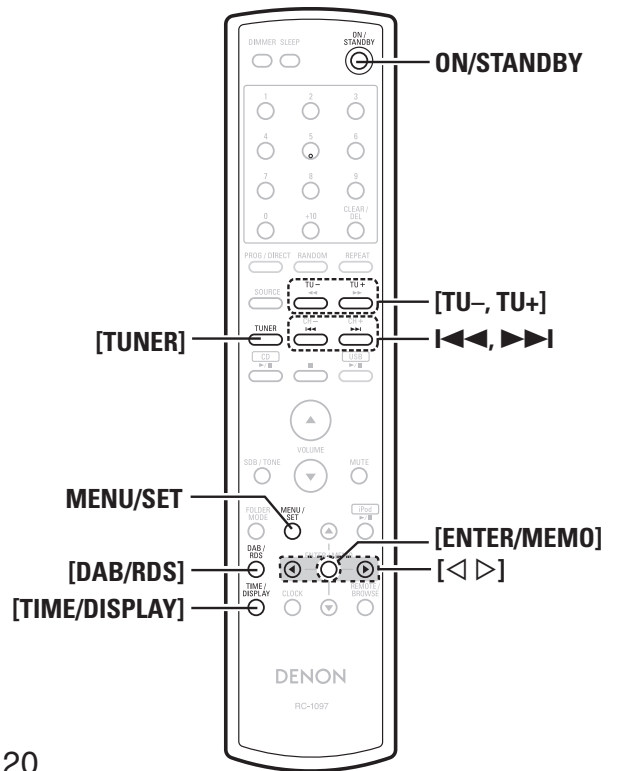
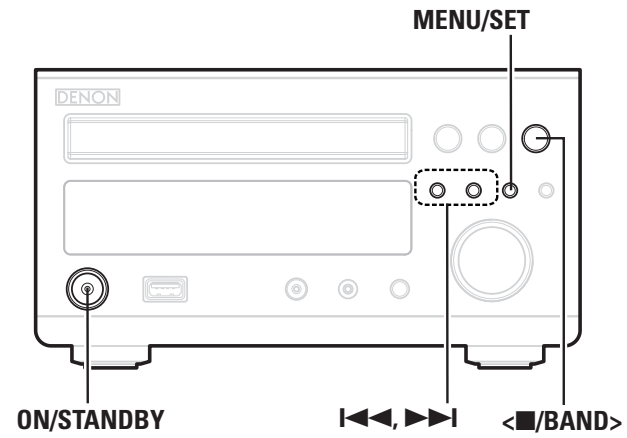

DAB hören (Nur GB-Modell)

DAB (Digital Audio Broadcasting)

- Seit das DAB-System digital gesendet wird, kann es selbst bei beweglichen Empfängern kristallklaren Ton und stabilen Empfang liefern. DAB ist ein Funksystem der neuen Generation, das Datendienste und ergänzende Multimedia-Dienste bereitstellen kann.
- DAB überträgt mehrere Dienste, so genannte Dienstkomponenten, in einem "Ensemble".
- Jede Komponente enthält spezifische Programme, z. B. Nachrichten, Musik, Sport usw.
- Jedes Ensemble und jede Dienstkomponente verfügt über eine Kennzeichnung, durch die der Hörer den aktuellen Sender und die Dienste erkennen kann.
- Die Hauptkomponenten werden als Primärkomponente übertragen, die übrigen als Sekundärkomponente.
- Über DLS (dynamische Kennzeichnung) können außerdem umfangreiche Textinformationen übertragen werden, z. B. Name des Titels, Interpret usw.

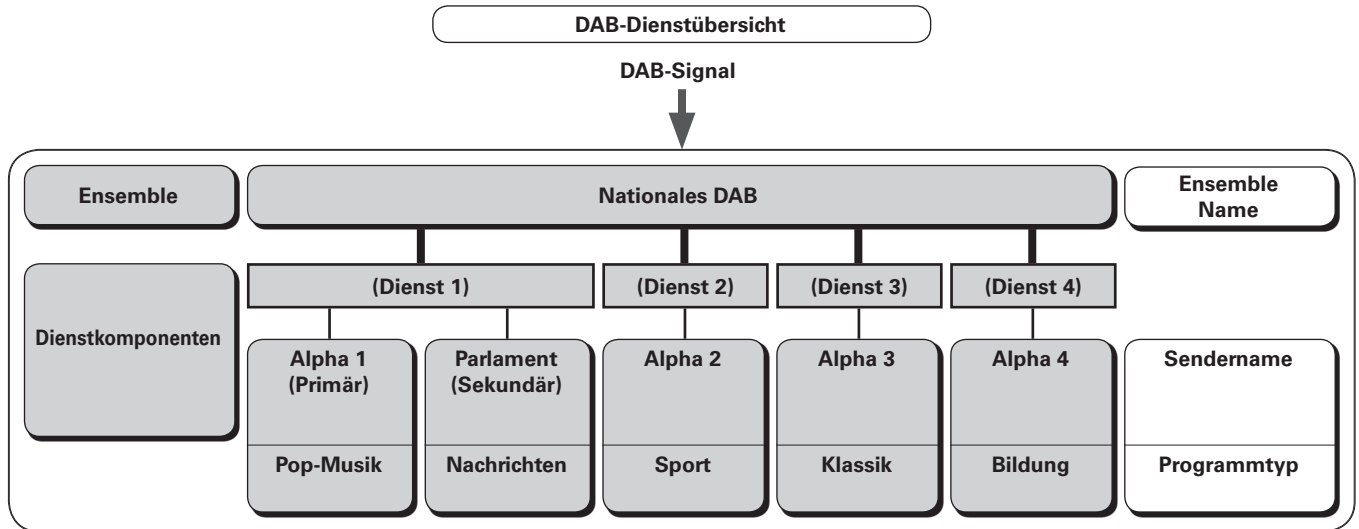

Erste Schritte
 Verbindungen
 Einrichtung
 Wiedergabe
 Einstellen des Timers
 Andere Funktionen
 Fehlersuche
 Technische Daten

DAB-Frequenzband einstellen

- 1 Drücken Sie **ON/STANDBY**, um ins Standby zu schalten.
- 2 Drücken Sie **MENU/SET** länger als eine Sekunde. "DAB SCAN AREA" erscheint zwei Sekunden.
- 3 Verwenden Sie **◀◀, ▶▶** oder **[◀ ▶]**, um den automatischen Speicherbereich auszuwählen.
ALL BAND III ↔ UK ONLY

ALL BAND III : 5A bis 13F
UK ONLY : 11B bis 12D
- 4 Drücken Sie **MENU/SET**. Standby ist aktiviert.

Einstellen von DAB Sendern

- 1 Drücken Sie **<BAND/■>** oder **[TUNER]**, um die Option "DAB". Die DAB-Suche beginnt automatisch.
- 2 Drücken Sie auf **◀◀, ▶▶** oder auf **[TU +, TU -]**, um den gewünschten Sender auszuwählen.
* Die Sender werden in der Reihenfolge angezeigt, in der sie auch gefunden wurden.



Ebenso wie UKW/MW-Radiosender können auch DAB-Sender in Senderplätzen gespeichert werden.

- "Automatische Speicherung von UKW-Stationen (Autom. speichern)"
- "UKW-/MW-Sender manuell speichern"
- "Gespeicherte Stationen hören"

Automatischer Sendersuchlauf

Schließen Sie vorher die Antenne an.

- 1 Stellen Sie den Frequenzbereich auf "DAB" und drücken Sie anschließend **MENU/SET** mindestens eine Sekunde.
- 2 Drücken Sie **◀◀, ▶▶** oder **[◀ ▶]**, um die "AUTO SCAN" auszuwählen.

3 Drücken Sie MENU/SET.**Empfangsinformationen zum aktiven DAB-Sender aufrufen**

- 1 Um DAB Sender zu empfangen, müssen Sie die im Abschnitt "Einstellen von DAB Sendern" beschriebenen Schritte 1 bis 2 vornehmen.

2 Drücken Sie [TIME/DISPLAY].

* Mit jedem Tastendruck wechselt das Display wie unten dargestellt.

- ① **Data Label Segment :**
Die übertragenen Textinformationen laufen durch.
- ② **Sendername :**
Der Name des Senders wird angezeigt.
- ③ **Art der Sendung :**
Die Kategorie des eingestellten Senders wird angezeigt.
- ④ **Name des Interprets :**
Der Name des Interprets wird angezeigt.
- ⑤ **Frequenz :**
Die Frequenz wird angezeigt.
- ⑥ **Signalqualität :**
Die Empfindlichkeit des Empfangssignals wird angezeigt (0 bis 100).
* Wenn die Empfindlichkeit des Empfangssignals bei 80 oder höher liegt, kann die Sendung rauschfrei empfangen werden.
- ⑦ **Audioinformationen :**
Die Betriebsart des gegenwärtig eingestellten Senders und seine Bitrate werden angezeigt.
- ⑧ **Datum und Uhrzeit :**
Das aktuelle Datum und die aktuelle Uhrzeit werden angezeigt.
* Wenn **MENU/SET** gedrückt wird, wird die eingebaute Uhr auf die angezeigte Zeit gestellt.

DAB-Einstellungen festlegen

- 1 Stellen Sie das Band auf "DAB" ein, und drücken Sie auf **[DAB/RDS]**.
* Mit jedem Tastendruck wechselt das Display wie unten dargestellt.
- 2 Drücken Sie **◀◀, ▶▶** oder **[◀ ▶]**, zur Auswahl des Menüs, das aktiviert.
- 3 Drücken Sie **[ENTER/MEMO]**.

[Wählbare Menüelemente]**Tuning Aid :**

Die Empfangsempfindlichkeit der aktuell eingestellten Frequenz wird angezeigt.

* Der Programmempfang ist ohne Nebengeräusche möglich, wenn sich der Cursor bis auf die rechte Seite der Feldstärken- oder Empfindlichkeitsanzeige bewegt. -----|-----|-----

Station Order :

Die Serviceliste wird mithilfe des automatischen Suchlaufs erstellt.
MULTIPLEX ↔ ALPHANUMERIC
(In Frequenzreihenfolge) (In alphabetischer Reihenfolge)

DRC (Dynamic Range Control) :

→ Off ↔ 1/2 ↔ 1

DAB-Version :

Die Versionsnummer des DAB-Moduls wird angezeigt.

DAB Initialize

Wenn die Funktion "DAB Initialize" ausgeführt wird, werden alle programmierten Speichereinstellungen für die Sender und DABs auf Null gesetzt.

- 1 Stellen Sie das Band auf "DAB" ein, und drücken Sie auf **MENU/SET** für mindestens 1 Sekunde.
- 2 Drücken Sie **◀◀, ▶▶** oder **[◀ ▶]**, um die Option "DAB INITIALIZE".
- 3 Drücken Sie **MENU/SET**.

Zur Darstellung von Tasten in dieser Anleitung benutzte Zeichen

Tasten, die am Gerät und auf der Fernbedienung vorhanden sind → **TASTE**

Nur am Gerät vorhandene Tasten → **<TASTE>**

Nur auf der Fernbedienung vorhandene Tasten → **[TASTE]**

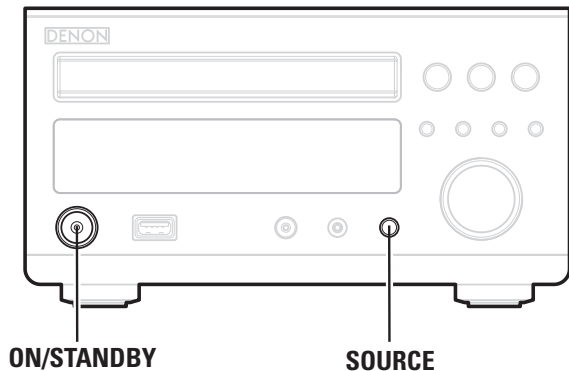

ON/STANDBY

SOURCE

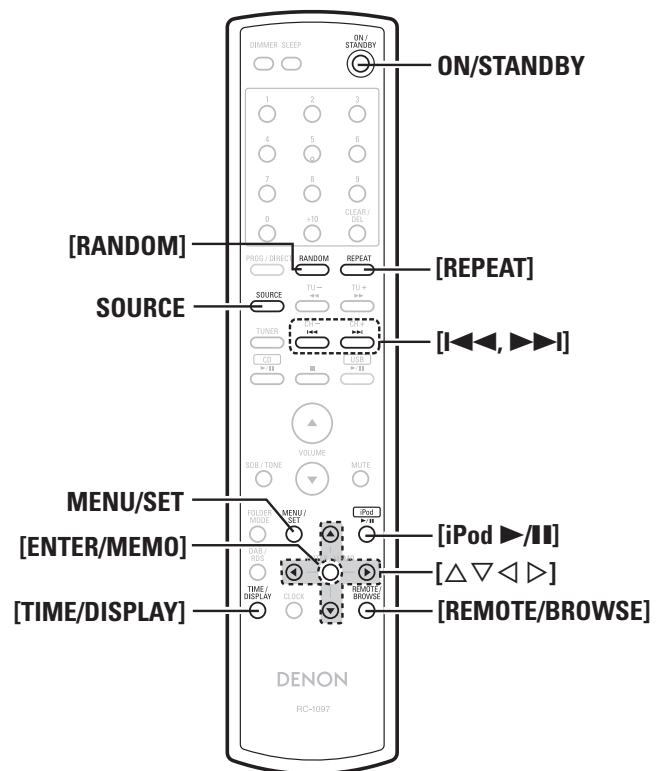

ON/STANDBY

[RANDOM]

[REPEAT]

SOURCE

[I◀▶▶▶I]

MENU/SET

[iPod ▶/||]

[ENTER/MEMO]

[△▽◀▶]

[TIME/DISPLAY]

[REMOTE/BROWSE]

iPod®-Wiedergabe

Mit dem RCD-M37 können Sie Musik auf einem iPod hören. Ebenso können Sie den iPod mit dem Gerät oder der Fernbedienung bedienen.



iPod ist eine in USA und in anderen Ländern registrierte Marke von Apple Inc.

※ Der iPod kann nur zum Kopieren oder Wiedergeben von Inhalten, die nicht dem Urheberschutz unterliegen, oder von Inhalten verwendet werden, für die das Kopieren und Wiedergeben für Ihre private Verwendung als eine Einzelperson gesetzlich erlaubt ist. Stellen Sie sicher, dass Sie den Urheberrechtsgesetzen entsprechen.

Vorbereitungen

1 Setzen Sie den iPod in das DENON-Steuerdock für den iPod.

(☞ Weitere Informationen finden Sie in der Bedienungsanleitung des Steuerdock für den iPod.)

2 Drücken Sie **SOURCE**, um die Option "AUX1/Dock".

3 Drücken Sie **[REMOTE/BROWSE]**, um den Anzeigemodus zu wählen.

Die Modus ändert sich jedes Mal, wenn die Taste gedrückt wird.

[Auswählbarer Modus]	Browse-Modus	Fernbedienmodus
Informationsanzeige	Geräteanzeige	iPod-Anzeige
Abspielbare Dateien	Audiodatei Videodatei	○ ○
Aktive Tasten	Fernbedienung (RCD-M37) iPod	○ ○

Audiodaten hören

1 Zur Auswahl drücken Sie **[△▽]** und bestätigen dann das gewählte Musikstück mit **[ENTER/MEMO]** oder **[▷]**.

2 Drücken Sie **[iPod ▶/||]**. Die Wiedergabe startet.



- Wenn die Betriebsart auf etwas anderes als "AUX1/Dock" eingestellt ist, drücken Sie **[iPod ▶/||]**, um auf die Betriebsart "AUX1/Dock" zu schalten und die Wiedergabe zu starten. (☞ Seite 28 "Automatische Funktionsauswahl")
- Die Betriebsart kann ebenso mit "AUX1/Dock" auf **SOURCE** eingestellt werden.

Beziehung zwischen Fernbedienungs- und iPod-Tasten

Tasten der Fernbedienung	iPod-Tasten	Bedienung des RCD-M37
iPod ▶/	▶	Wiedergabe des Tracks. ※ Wiedergabe/Pause im Fernbedienmodus
I◀▶▶▶I	I◀▶▶▶I	Wiedergabe des Tracks ab dem Beginn / Wiedergabe des nächsten Tracks.
	◀▶▶▶	Schneller Rücklauf / Vorlauf des Tracks.
◀, ▶, △, ▽	Click Wheel	Auswahl eines Menüelements.
ENTER/MEMO	Select	Eingabe der Auswahl oder Wiedergabe des Tracks.
REMOTE/BROWSE	-	Umschalten zwischen dem Browse-Modus und dem Fernbedienmodus.
REPEAT	-	Umschalten der Wiederholungsfunktion.
RANDOM	-	Umschalten der Mischfunktion.
MENU/SET	MENU	Anzeige des Menüs oder Rückkehr zum vorherigen Menü.

HINWEIS

- DENON übernimmt keinerlei Verantwortung für den Verlust irgendwelcher iPod-Daten.
- Abhängig vom Typ des iPods und der Softwarefunktion, arbeiten manche Funktionen nicht.

Umschalten der Anzeige

Drücken Sie während der Wiedergabe [TIME/DISPLAY].
Die Anzeige ändert sich jedes Mal, wenn die Taste gedrückt wird.



Trennen des iPods

- 1** Drücken Sie **ON/STANDBY**, um ins Standby zu schalten.
- 2** Nehmen Sie den iPod aus dem Steuerdocking für den iPod heraus.

Wiedergabe auf tragbarem Audioplayer

Zum Abspielen von Musikstücken auf Ihrem mobilen Audiowiedergabegerät, kann dieses an den AUX IN Klinkenstecker des RCD-M37 angeschlossen werden.

Ein tragbares Abspielgerät anschließen

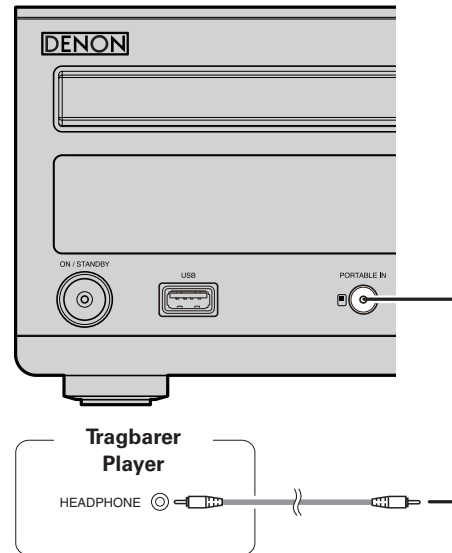

Verbinden Sie den RCD-M37 und den tragbaren Audioplayer mit einem separat zu erwerbenden Mini-Stereo-Audiokabel.

Musik auf dem tragbaren Gerät abspielen

- 1** Drücken Sie **SOURCE**, um die Option "PORTABLE IN".
- 2** Starten Sie den tragbaren Audioplayer.
Die Ausgabe erfolgt an den tragbaren Audioplayer.
※ Lesen Sie bitte Bedienungsanleitung des tragbaren Audioplayers.

HINWEIS

Stellen Sie die Lautstärke des tragbaren Geräts auf ein angemessenes Niveau ein, wenn Sie die Kopfhörerbuchse des tragbaren Geräts verwenden.

Erste Schritte
Verbindungen
Einrichtung
Wiedergabe
Einstellen des Timers
Andere Funktionen
Fehlersuche
Technische Daten

Zur Darstellung von Tasten in dieser Anleitung benutzte Zeichen

Tasten, die am Gerät und auf der Fernbedienung vorhanden sind → **TASTE**
 Nur am Gerät vorhandene Tasten → **<TASTE>**
 Nur auf der Fernbedienung vorhandene Tasten → **[TASTE]**

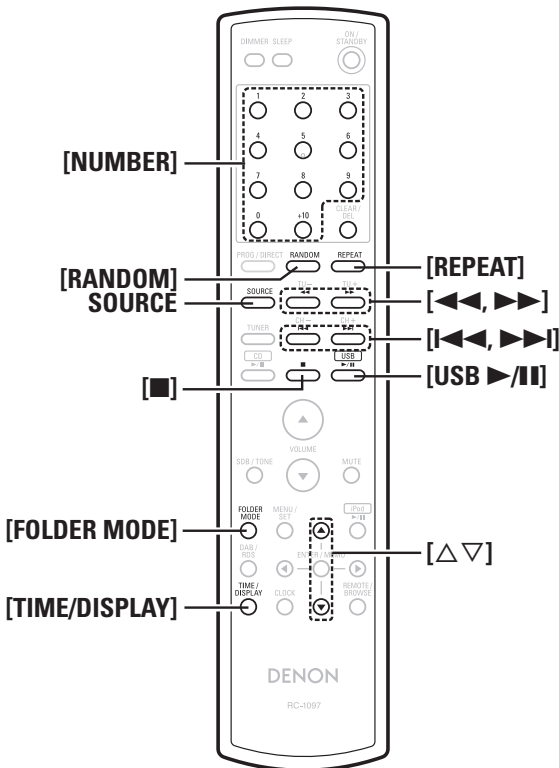
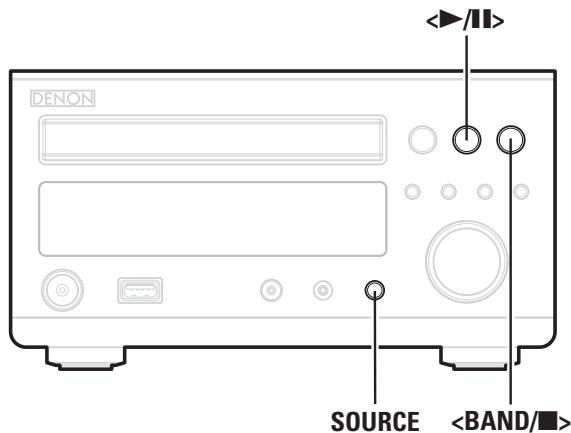

USB-Wiedergabe

Abspielbare Formate auf USB-Speichergeräten

Die unten angegebenen Formate können abgespielt werden.

USB-kompatible Dateisysteme

“FAT16” oder “FAT32”

※ Wenn das USB-Gerät mehrere Partitionen hat, kann nur der erste Laufwerksbuchstabe ausgewählt werden.

Maximale Anzahl abspielbarer Dateien und Ordner

Höchstzahl der Dateien in einem Ordner: 255

Höchstzahl der Ordner: 255

Dateiformat

MPEG-1 Audio Layer-3

WMA (Windows Media Audio)

Tag-Daten

ID3-Tag (Ver.1x)

META-Tag (Kompatibel mit Titel, Interpret und Albumname)

Abspielbare MP3-/WMA-Datei			
Dateiformat	Abtastfrequenz	Bitrate	Dateierweiterung
MP3	32, 44,1, 48 kHz	32 ~ 320 kbps	.mp3
WMA	32, 44,1, 48 kHz	64 ~ 160 kbps	.wma



Es können auf diesem Gerät nur Musikdateien ohne Kopierschutz wiedergegeben werden.

※ Inhalte, die von Pay-Sites heruntergeladen werden, haben den Copyright-Schutz. Auch Dateien im WMA-Format, die von einer CD etc. auf einen Computer kopiert wurden, können abhängig von den Computereinstellungen eventuell urheberrechtlich geschützt sein.

Grundsätzliche Bedienung

Richten Sie den zu verwendenden USB-Anschluss ein.

Die Wiedergabe startet automatisch.

※ Bei angeschlossenem USB-Speichergerät startet die Wiedergabe automatisch, wenn Sie wie unten beschrieben vorgehen.

- Stellen Sie mit **SOURCE** die Betriebsart auf “USB”.
- Drücken Sie **[USB ▶/||]**.



• Wenn die Betriebsart auf etwas anderes als “USB” eingestellt ist, drücken Sie **[USB ▶/||]**, um auf die Betriebsart “USB” zu schalten und die Wiedergabe zu starten.

(☞ Seite 28 “Automatische Funktionsauswahl”)

• Die Betriebsart kann ebenso mit **SOURCE** auf “USB” eingestellt werden.

❑ Um während des Abspielens "Ordner-Modus" oder "Speicher-Modus" auszuwählen

Drücken Sie **[FOLDER MODE]**.

[Über das Display]

Wenn "Ordner-Modus" ausgewählt ist, wird..... "FLD" angezeigt.

Wenn "Speicher-Modus" ausgewählt ist, wird..... "FLD" nicht angezeigt.

Ordner-Modus :

Alle Dateien im ausgewählten Ordner werden abgespielt.

Speicher-Modus :

Nachdem die ausgewählten Ordner und Dateien abgespielt sind werden alle Dateien in allen Ordnern abgespielt

❑ Um während des Abspielens einen anderen Ordner oder eine andere Datei auszuwählen

• Ordner

Verwenden Sie **[Δ ▽]** , um den Ordner auszuwählen, der abgespielt werden soll.

• Datei

Verwenden Sie **◀◀, ▶▶** um die Datei auszuwählen, oder verwenden Sie **[NUMBER] (0 ~ 9, +10)** zum Auswählen der Datei-Nummer.

❑ Schnell vorwärts und schnell rückwärts (suchen)

Während der Wiedergabe, halten Sie **[◀◀, ▶▶]**.

❑ Wiedergabe anhalten

Drücken Sie **<BAND/■>** oder **[■]**.

❑ Wiedergabe vorübergehend anhalten

Drücken Sie **<▶/||>** oder **[USB ▶/||]**.

Das "||" wird angezeigt.

※ Zur Fortsetzung der Wiedergabe drücken Sie **<▶/||>** oder **[USB ▶/||]**.

❑ Wiedergabewiederholung (Nur im Speicher-Modus)

Drücken Sie **[REPEAT]**.

❑ Wiedergabe in Zufallsreihenfolge (Nur im Speicher-Modus)

Drücken Sie im Stopp-Betrieb auf **[RANDOM]**.

❑ Umschalten des Displays

Drücken Sie während der Wiedergabe **[TIME/DISPLAY]**.



※ Folgende Zeichen können angezeigt werden:

A bis Z a bis z 0 bis 9 ^ ' () * + , - . / = (Leertaste)

HINWEIS

- DENON übernimmt keinerlei Verantwortung für den Verlust oder Beschädigung von Daten auf USB-Speichereinheiten, wenn die USBSpeichereinheit am RCD-M37 angeschlossen verwendet wird.
- USB-Speichereinheiten arbeiten nicht über einen USB-Hub.
- DENON übernimmt keine Garantie dafür, dass alle USB-Speichergeräte funktionieren bzw. mit Strom versorgt werden. Wenn eine Festplatte mit USBAnschluss oder ein Typ verwendet wird, die/der von einem Netzadapter versorgt wird, empfehlen wir die Verwendung des Netzadapters.

Einstellen des Timers

Zur Darstellung von Tasten in dieser Anleitung benutzte Zeichen

Tasten, die am Gerät und auf der Fernbedienung vorhanden sind → **TASTE**
 Nur am Gerät vorhandene Tasten → **<TASTE>**
 Nur auf der Fernbedienung vorhandene Tasten → **[TASTE]**

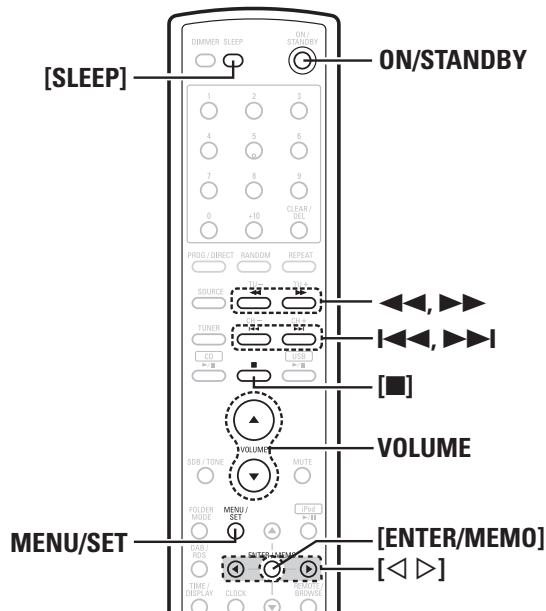
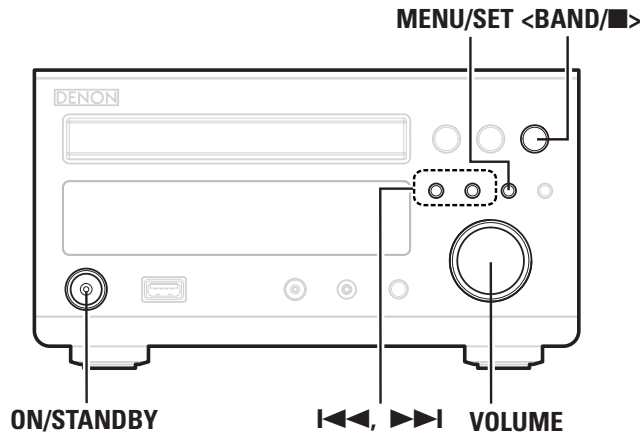

Timer-Gesteuerte Wiedergabe

Der tägliche Timer, der einmalige Timer und der Sleep-Timer können gestellt werden.

Timer-Prioritäten

Wenn sich mehrere eingestellte Zeiten überschneiden sind die Prioritäten folgende:

1. Sleep timer
2. Once timer
3. Everyday timer

Einstellen des Timers

• Tägliche Timer-Gesteuerte Wiedergabe

Die Wiedergabe beginnt (das Gerät schaltet sich ein) und endet (das Gerät schaltet sich aus) täglich zu den eingestellten Zeiten.

• Einmalige Timer-Gesteuerte Wiedergabe

Die Wiedergabe beginnt (das Gerät schaltet sich ein) und endet (das Gerät schaltet sich aus) nur einmal zu den eingestellten Zeiten.

1 Drücken Sie MENU/SET.

Das "TIMER" wird angezeigt.

※ Beginnen Sie innerhalb von 5 Sekunden mit der Eingabe.

2 Verwenden Sie <<<, >>> oder [< >], um den Timer-Modus auszuwählen.

ONCE ↔ EVERYDAY

* "1" : Once timer, "E" : Everyday timer



3 Drücken Sie MENU/SET oder [ENTER/MEMO].

Der Timer-Modus ist aktiviert.

4 Verwenden Sie <<<, >>> oder [< >], um auszuwählen, was abgespielt werden soll.

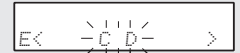
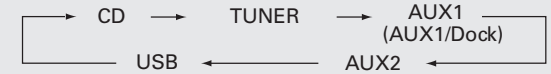

5 Drücken Sie MENU/SET oder [ENTER/MEMO].

Die Abspielquelle ist ausgewählt.

※ Wenn etwas anderes als der Tuner ausgewählt ist, erscheint die in Schritt 7 gezeigte Einstell-Anzeige.

[Nur, wenn "TUNER" ausgewählt ist]

6 -① Verwenden Sie <<<, >>> oder [< >], um den Programmspeicherplatz auszuwählen.



-② Drücken Sie MENU/SET oder [ENTER/MEMO].

Der Radiosender für den gewählten Speicherplatz ist ausgewählt.

7 Verwenden Sie <<<, >>> oder [< >], um die "Stunden" für die Startzeit des Timers einzustellen.

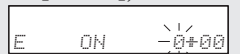

8 Drücken Sie MENU/SET oder [ENTER/MEMO].

Die "Stunden" für die Startzeit des Timers sind eingestellt.

9 Verwenden Sie <<<, >>> oder [< >], um die "Minuten" für die Startzeit des Timers einzustellen.

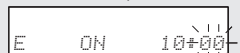

10 Drücken Sie MENU/SET oder [ENTER/MEMO].

Die "Minuten" für die Startzeit des Timers sind eingestellt.

11 Verwenden Sie <<<, >>> oder [< >], um die "Stunden" für die Stopzeit des Timers einzustellen.



12 Drücken Sie MENU/SET oder [ENTER/MEMO].

Die "Stunden" für die Stopzeit des Timers sind eingestellt.

13 Verwenden Sie **◀◀**, **▶▶** oder **[◀ ▶]**, um die "Minuten" für die Stoppzeit des Timers einzustellen.

E OFF 10+00

14 Drücken Sie **MENU/SET** oder **[ENTER/MEMO]**. Die "Minuten" für die Stoppzeit des Timers sind eingestellt.

15 Verwenden Sie **◀◀**, **▶▶** oder **[◀ ▶]**, um den Timer-Betrieb einzuschalten.

1_off/E_on

Display	Once timer	Everyday timer
1_off/E_off	OFF	OFF
1_on/E_on	ON	ON
1_off/E_on	OFF	ON
1_on/E_off	ON	OFF

※ Wenn der Timer-Betrieb eingeschaltet ist leuchtet "☉".

16 Drücken Sie **MENU/SET** oder **[ENTER/MEMO]**. Der Timer ist eingestellt.

17 Regeln Sie die Lautstärke für den Beginn des Timer-Betriebs mit **VOLUME**.

18 Schalten Sie das Gerät auf Standby. Der Timer-Standby-Modus ist aktiviert.

❑ Canceling the timer

Drücken Sie zweimal **MENU/SET**.

Benutzen Sie unter Schritt 15 "Einstellen des Timers" die **◀◀**, **▶▶** oder **[◀ ▶]**, um die Timer-Anzeige und "☉" auszuschalten.

❑ Timer-Einstellungen überprüfen

① Drücken Sie **MENU/SET**.

"TIMER" wird angezeigt.

② Drücken Sie **◀◀**, **▶▶** oder **[◀ ▶]**.

"EVERYDAY" oder "ONCE" wird angezeigt.

③ Drücken Sie **MENU/SET**.

Bei jedem Drücken der Taste wird die Anzeige umgeschaltet.

❑ Timer-Einstellungen ändern

Wiederholen Sie die unter "Einstellen des Timers" (☞ Seite 26).

❑ Ändern der Einstellung während der Timer gestellt wird

Drücken Sie **<BAND/■>** oder **[■]**.

Wiederholen Sie das unter Schritt 2 "Einstellen des Timers" (☞ Seite 26) beschriebene Vorgehen.

❑ Timer-Einstellungen löschen

① Drücken Sie **MENU/SET**.

"TIMER" wird angezeigt.

② Drücken Sie **◀◀**, **▶▶** oder **[◀ ▶]**.

"EVERYDAY" oder "ONCE" wird angezeigt.

③ Drücken Sie **<BAND/■>** oder **[■]** mindestens 2 Sekunden, während "EVERYDAY" oder "ONCE" angezeigt wird.

❑ Bei Stromausfall

Die Stellung der Uhr und des Timers werden gelöscht. Stellen Sie die Uhr und anschließend den Timer.

HINWEIS

Lassen Sie den ASD-3N oder ASD-3W eingeschaltet, wenn Sie eine timergesteuerte Wiedergabe mit dem DENON Steuerungsdock für den iPod ASD-3N oder ASD-3W ausführen.



In der Betriebsart iPod kann der Timer nicht gestellt werden. Wählen Sie erst eine andere Betriebsart, bevor Sie den Timer stellen.

Sleeptimer-Betrieb

Diese Funktion verwenden Sie zur automatischen Umschaltung des Geräts nach einer bestimmten Zeitdauer (Minuten) in den Standby-Modus.

Der Sleeptimer kann in 10-Minuten-Schritten auf bis zu 90 Minuten gestellt werden.

1 Wählen Sie die gewünschte Programmquelle.

2 Drücken Sie **[SLEEP]** und stellen Sie die Zeit ein.



Die eingestellte Zeit wird angezeigt.

3 Drücken Sie **[SLEEP]**, während die "SLEEP"-Anzeige blinkt. Die eingestellte Zeit wird angezeigt.

※ Nach etwa fünf Sekunden kehrt das Gerät in den Betriebszustand vor Einstellen des Sleep Timers zurück und die "SLEEP"-Anzeige leuchtet.

❑ Canceling the sleep timer

Drücken Sie entweder **[SLEEP]** wie unter Schritt 2 "Sleeptimer-Betrieb" beschrieben, oder drücken Sie **ON/STANDBY**.

❑ Ändern der Einstellung wenn der Sleep-Timer gestellt ist

Drücken Sie **[SLEEP]**.

❑ Verbleibende Zeit bis zum Einsetzen der Sleeptimer-Funktion anzeigen

Drücken Sie **[SLEEP]**.

Wiederholen Sie das unter Schritt 2 "Sleeptimer-Betrieb".

Andere Funktionen

Zur Darstellung von Tasten in dieser Anleitung benutzte Zeichen

Tasten, die am Gerät und auf der Fernbedienung vorhanden sind → **TASTE**
 Nur am Gerät vorhandene Tasten → **<TASTE>**
 Nur auf der Fernbedienung vorhandene Tasten → **[TASTE]**

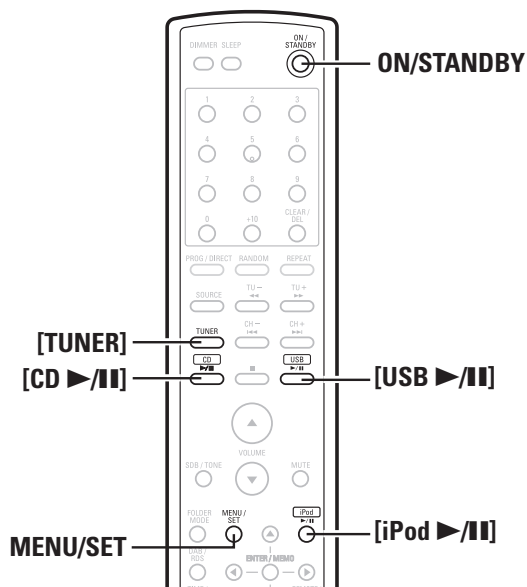
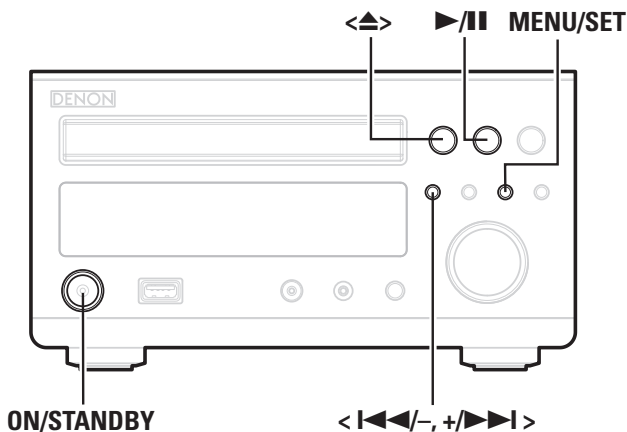

Zweckdienliche Funktionen

Autom. Einschalten

Im Standby-Betrieb schaltet sich das Gerät ein, wenn irgendeine der unten aufgeführten Tasten außer **ON/STANDBY** bedient wird und die gewünschte Funktion wird ausgelöst.

- **<▲>**..... Die CD-Lade öffnet sich.
- **>|/|** für verschiedene Funktionen
..... Die Quelle wird wiedergegeben.
- **[TUNER]**..... Das Radioprogramm wird wiedergegeben.

HINWEIS

Das automatische Einschalten funktioniert nicht mit iPods.

Automatische Funktionsauswahl

Wenn eine der unten aufgeführten Tasten bedient wird, ändert sich die Betriebsart und die Wiedergabe der ausgewählten Quelle startet.

- **[CD >|/|]**..... Die Betriebsart wechselt auf "CD" und die CD wird abgespielt.
- **[USB >|/|]**..... Die Betriebsart wechselt auf "USB" und die USB wird abgespielt.
- **[iPod >|/|]**..... Die Betriebsart wechselt auf "AUX1/Dock" und die AUX1/Dock wird abgespielt.
- **[TUNER]**..... Die Betriebsart wechselt auf "TUNER" und der zuletzt eingestellte Sender wird wieder aufgerufen.

Speicherung der letzten Funktion

Damit werden die Einstellungen, wie sie direkt vor dem Umschalten in den Standby-Modus waren, gespeichert. Beim erneuten Einschalten des Geräts werden diese Einstellungen wieder so hergestellt, wie sie direkt vor dem Umschalten in den Standby-Modus waren.

Rückstellung des Mikroprozessors

Führen Sie dieses Verfahren durch, wenn das Display nicht normal anzeigt oder Bedienungen nicht durchgeführt werden können.

Bei der Rückstellung des Mikroprozessors werden alle Einstellungen auf die Standardwerte gesetzt.

- 1 Ziehen Sie den Netzstecker.**
- 2 Stecken Sie den Netzstecker wieder ein, während Sie <|<</> und <MENU/SET> gleichzeitig gedrückt halten.**
- 3 Drücken Sie [CLOCK].**
Die "00 : 00" blinkt.



Wenn in Schritt 3 "00 : 00" nicht blinkt, fangen Sie wieder bei Schritt 1 an.

Optimierungsfilter verwenden

Ein Optimierungsfilter, der die Eigenschaften der Lautsprecher (SC-M37, separat erhältlich) beeinflusst, kann verwendet werden.

- 1 Drücken Sie MENU/SET, um die Option "SP OPTIMISE".**
- 2 Verwenden Sie <|<</>, +/|>>|> oder [◀ ▶], um die Option "ON" oder "OFF".**
- 3 Drücken Sie zum Speichern die MENU/SET.**

[Wählbare Menüelemente]

ON : Der Frequenzgang ist auf die Lautsprecher optimiert (SC-M37, separat erhältlich).

OFF : Der Frequenzgang ist flach.



Wenn die Betriebsart iPod ausgewählt ist, kann das Gerät nicht ein- und ausgeschaltet werden.

Fehlersuche

Sollte ein Problem auftreten, überprüfen Sie zuerst Folgendes:

1. Sind alle Verbindungen korrekt?

2. Wird das Gerät entsprechend der Beschreibungen im Bedienungshandbuch bedient?

3. Funktionieren die anderen Systemkomponenten einwandfrei?

Wenn diese Einheit nicht richtig funktioniert, prüfen Sie die in der Tabelle unten aufgeführten Einzelheiten. Sollte das Problem bestehen bleiben, liegt eventuell eine Fehlfunktion vor.

Trennen Sie in diesem Fall sofort die Stromversorgung und wenden Sie sich an das Geschäft, in dem Sie das Gerät kauften.

[Allgemein]

Symptom	Ursache	Gegenmaßnahme	Seite
Das Gerät funktioniert nicht korrekt.	• Externes Rauschen oder Interferenzen verursachen die Fehlfunktion	• Setzen Sie den Mikroprozessor zurück.	28
Das Display leuchtet nicht und es wird kein Ton erzeugt, wenn der Hauptschalter eingeschaltet wird.	• Das Netzkabel ist nicht sicher eingesteckt.	• Überprüfen Sie die Anschlüsse auf der Geräterückseite und die Verbindung des Netzsteckers mit der Steckdose.	11
Das Display leuchtet, aber es wird kein Sound erzeugt.	• Das Wiedergabegerät und die eingestellte Eingangsquelle stimmen nicht überein. • Lautstärkeeinstellung steht auf Minimum. • Die Tonausblendung (MUTE) ist eingeschaltet.	• Entsprechende Eingangsquelle auswählen. • Lautstärkeeinstellung auf geeigneten Pegel hochdrehen. • Tonausblendung (MUTE) abschalten.	13 13 13
Das Display ist ausgeschaltet.	• Die Dimmer-Einstellung steht auf "OFF".	• Stellen Sie die Einstellung auf einen anderen Wert als "OFF".	13
Die Stromversorgung schaltet plötzlich ab und die Anzeiglampe blinkt rot.	• Aktiver Schutz durch den Anstieg der internen Temperaturen. • Litzendrähte der Lautsprecherkabel berühren sich gegenseitig oder ein Litzendraht ragt aus der Klemme und berührt das hintere Anschlussfeld des Geräts wodurch die Schutzschaltung aktiviert wird. • Defektes Gerät.	• Schalten Sie das Gerät ab und warten Sie, bis es vollständig abgekühlt und schalten Sie es dann wieder ein. • Platzieren Sie das Gerät an einen gut belüfteten Ort. • Ziehen Sie zuerst den Netzstecker, verdrillen Sie dann fest die Litzendrähte der Lautsprecherkabel oder begrenzen Sie sie und klemmen Sie das Kabel wieder an. • Schalten Sie das Gerät ab und wenden Sie sich an ein DENON Kundendienst-Center.	9 9 9 –

[Fernbedienung]

Symptom	Ursache	Gegenmaßnahme	Seite
Das Gerät arbeitet bei der Bedienung mit der Fernbedienung nicht richtig.	• Batterien sind verbraucht. • Die Bedienung erfolgt von außerhalb des spezifizierten Bereiches (Abstandes). • Hindernis zwischen dem Hauptgerät und der Fernbedienung. • Die Batterien sind nicht in der richtigen Richtung wie es mit den Polaritätsmarkierungen im Batteriefach gekennzeichnet ist, eingelegt. • Der Fernbedienungssensor ist einer starken Lichtquelle ausgesetzt (direkte Sonnenbestrahlung, Leuchtstoffröhre etc.).	• Durch neue Batterien ersetzen. • Innerhalb des spezifizierten Bereiches bedienen. • Das Hindernis beseitigen. • Legen Sie die Batterien in der richtigen Richtung so ein, wie es im Batteriefach mit den Polaritätsmarkierungen gekennzeichnet ist. • Bewegen Sie das Gerät an einen Ort, an dem es keiner direkten Beleuchtung ausgesetzt ist.	3 4 4 3 4

[CD]

Symptom	Ursache	Gegenmaßnahme	Seite
Auf der Anzeige wird "00 Tr 00 : 00" angezeigt, obwohl eine CD eingelegt wurde.	• Die CD wurde nicht richtig eingelegt.	• Legen Sie die CD erneut ein.	3
Die CD wird nicht wiedergegeben, wenn die Taste CD ►/II gedrückt wird.	• Die CD ist schmutzig oder zerkratzt.	• Wischen Sie den Schmutz ab oder ersetzen Sie die CD.	3
Ein bestimmter Teil der CD wird nicht wiedergegeben.	• Die CD ist schmutzig oder zerkratzt.	• Wischen Sie den Schmutz ab oder ersetzen Sie die CD.	3
Eine CD-R oder CD-RW kann nicht wiedergegeben werden.	• Die CD wurde nicht abgeschlossen. • Die Aufnahmebedingungen oder die CD-Qualität selbst sind schlecht.	• Schließen Sie die CD ab und versuchen Sie es erneut. • Verwenden Sie eine ordnungsgemäß aufgenommene CD.	2 –
MP3- und WMA-Dateien können nicht wiedergegeben werden.	• Die Dateiformate, -Erweiterungen und bei der Erstellung der CD vorgenommenen Einstellungen sind nicht mit RCD-M37 kompatibel.	• Erstellen Sie CDs mit Dateiformaten, -Erweiterungen und Einstellungen, die mit RCD-M37 kompatibel sind.	15

[Tuner]

Symptom	Ursache	Gegenmaßnahme	Seite
Beim Empfang von UKW-Programmen ist ständige eine Störung zu hören.	• Antennenkabel ist nicht richtig angeschlossen.	• Das Antennenkabel richtig anschließen. • Eine Außenantenne anschließen.	14 –
Beim Empfang von MW-Programmen ist Rauschen oder ständige eine Störung zu hören.	• Die Störungsursache kann ein TV-Gerät oder eine Interferenz von einer Radiostation sein.	• Schalten Sie das TV-Gerät ab. • Ändern Sie die Position und Ausrichtung der MW-Rahmenantenne.	– 10

[iPod]

Symptom	Ursache	Gegenmaßnahme	Seite
Der iPod kann nicht wiedergegeben werden.	• Das Wiedergabegerät und die eingestellte Eingangsquelle stimmen nicht überein. • Das Kabel ist nicht richtig angeschlossen. • Der Netzadapter des Steuerdocks für den iPod ist nicht an der Netzsteckdose angeschlossen.	• Wählen Sie eine geeignete Eingangsquelle. • Erneut anschließen. • Den Netzadapter des Steuerdocks für den iPod an der Netzsteckdose anschließen.	22 12, 13 –

[USB]

Symptom	Ursache	Gegenmaßnahme	Seite
Wenn eine USB-Speichereinheit angeschlossen ist, wird im "USB" nicht angezeigt.	• Das Gerät kann keine USB-Speichereinheit erkennen. • Es ist eine USB-Speichereinheit angeschlossen, die mit den Standards Mass Storage Class oder MTP nicht übereinstimmt. • Es ist eine USB-Speichereinheit angeschlossen, die das Gerät nicht erkennen kann. • Die USB-Speichereinheit ist über einen USB-Hub angeschlossen.	• Die Verbindung prüfen. • Eine USB-Speichereinheit anschließen, die mit den Standards Mass Storage Class oder MTP übereinstimmt. • Dies ist keine Fehlfunktion. DENON garantiert nicht, dass alle USB-Speichereinheiten arbeiten oder mit Strom versorgt werden. • Schließen Sie die USB-Speichereinheit direkt am USB-Anschluss an.	11 – – –
Dateien auf einer USB-Speichereinheit können nicht angezeigt werden.	• Die USB-Speichereinheit hat ein anderes Format als FAT16 oder FAT32. • Die USB-Speichereinheit ist in mehrere Partitionen eingeteilt. • Die Dateien sind in einem inkompatiblen Format gespeichert. • Es wird die Wiedergabe einer Datei mit Copyright-Schutz versucht.	• Das Format auf FAT16 oder FAT32 einrichten. Einzelheiten finden Sie in der Bedienungsanleitung der USB-Speichereinheit.	–
		• Wenn diese in mehrere Partitionen aufgeteilt ist, können nur die in der obersten Partition gespeicherten Dateien wiedergegeben werden.	–
		• Die Dateien in einem kompatiblen Format aufzeichnen.	24
		• Dateien mit Copyright-Schutz können auf diesem Gerät nicht wiedergegeben werden.	24

Technische Daten

Audio-Bereich

• **Leistungsverstärker**
Nennausgangsleistung: 30 W + 30 W (6 Ω/Ohm, 1 kHz T.H.D 10 %)

Tuner-Bereich

Empfangsfrequenzbereich: FM: 87,50 MHz ~ 108,00 MHz AM: 522 kHz ~ 1611 kHz
 DAB: BAND3 170 MHz ~ 240 MHz
Empfangsempfindlichkeit: FM: 1,5 µV/75 Ω/Ohm AM: 20 µV
 DAB: -93 dBm
UKW-Stereotrennung: 35 dB (1 kHz)

CD-Bereich

Wiedergabefrequenzgang: 2 Hz ~ 20 kHz
Gleichlaufschwankung: Unterhalb der Messgrenze (± 0,001 %)
Abtastfrequenz: 44,1 kHz

Uhr/Timer-Bereich

Uhrsynchrisation: Quarzuhr (1 ~ 2 Minute pro Monat)
Timer: Täglicher/Einmal-Timer Jeweils ein System
 Einschlaf-timer: 90 Minuten maximal

Allgemein

Stromversorgung: 230 V Wechselstrom, 50 Hz
Leistungsaufnahme: 65 W
 Etwa 0,3 W (Bereitschaft)
Max. äußere Abmessungen: 210 (B) x 115 (H) x 308,5 (T) mm
Gewicht: 4,3 kg

Fernbedienung (RC-1097)

Fernbedienungsmethode: IR pulse method
Stromversorgung: R03/AAA-Typ (zwei Batterien)
Max. äußere Abmessungen: 49 (B) x 220 (H) x 24 (T) mm
Weight: 110 g (mit Batterien)

* Zum Zweck der Verbesserung können die technischen Daten und das Design ohne Mitteilung geändert werden.

DENON

www.denon.com

Denon Brand Company, D&M Holdings Inc.
Printed in China 5411 10029 003D