

INHALTSVERZEICHNIS

Sicherheitshinweise	1
Merkmale	3
Beschreibung des DVD-Players und des Bildschirms	4
Fernbedienung (funktioniert nur zusammen mit dem DVD-Player)	5
Inhalt des Kartons	6
Stromversorgung und Installation	7
Anschluss an den LCD-Bildschirm	8
Anschluss an ein TV-Gerät und an einen Verstärker	9
Montage in einem Fahrzeug	10
Grundfunktionen	12
System-Setup	17
Technische Daten	22
Reparaturanleitung (Fehlersuche)	23

SICHERHEITSHINWEISE



**ACHTUNG
ELEKTROSCHOCK-GEFAHR
NICHT ÖFFNEN**



Das Symbol ‚Blitz mit Pfeilspitze‘ im gleichseitigen Dreieck soll den Benutzer vor einer gefährlichen, nicht isolierten Hochspannung im Gerätegehäuse warnen. Die Höhe der Spannung kann das Risiko eines elektrischen Schlags darstellen.



WARNUNG:
UM DAS RISIKO EINES ELEKTRISCHEN STROMSCHLAGS ZU VERMEIDEN, ÖFFNEN SIE KEINESFALLS DAS GEHÄUSE. KEINES DER TEILE IM INNERN KANN DURCH DEN BENUTZER REPARIERT WERDEN. FÜR WARTUNGSARBEITEN WENDEN SIE SICH AN EINEN QUALIFIZIERTEN TECHNIKER.



Das Ausrufezeichen im gleichseitigen Dreieck weist den Benutzer auf wichtige Betriebs- und Wartungsanweisungen in dieser Bedienungsanleitung hin.

SICHERHEITSHINWEISE

Installation

Verwenden Sie dieses Gerät niemals in extrem heißer, kalter, staubiger oder feuchter Umgebung.

Achten Sie beim Aufstellen des Geräts in einem wenig belüfteten Bereich auf gute Belüftung, decken Sie das Gerät nicht ab und stellen Sie es keinesfalls auf einen Teppich.

Sicherheit

Wenn Sie das Gerät an das Netz anschließen oder vom Netz trennen, fassen Sie bitte am Stecker und nicht am Kabel selbst an. Sie könnten das Kabel beschädigen, was eine Gefahr darstellt. Trennen Sie den Netzstromadapter bei längerer Nichtbenutzung vom Netz.

Kondensation

Wenn das Gerät in einem beheizten Raum aufgestellt wird, in dem die Luft heiß und feucht ist, kann sich Kondensation im Innern des Geräts bilden. Falls sich Kondensation im Gerät befindet, kann diese zu einer Fehlfunktion führen. Das Gerät 1 bis 2 Stunden vom Netz trennen, bevor es wieder in Betrieb genommen wird. Oder erhöhen Sie nach und nach die Raumtemperatur und lassen Sie das Gerät vor der erneuten Inbetriebnahme trocknen.

Anbringungsort des Typenschilds

Das Typenschild befindet sich auf der Rückseite des Geräts.



WARNUNG:

Ziehen Sie im Störfall den Netzstecker und rufen Sie einen qualifizierten Techniker.
Stellen Sie kein mit Wasser gefülltes Gefäß, wie z. B. Vasen, in der Nähe des Geräts ab.
Mit dem Netzstromadapter kann das Gerät schnell vom Netz getrennt werden. Er muss leicht zugänglich sein.

Informationen zu den Wiedergabezonen



Dieses Gerät ist nach Wiedergabezonen konzipiert und hergestellt, um den Informationen zu entsprechen, die auf den DVD kodiert sind. Falls die auf der DVD gespeicherte Bereichsnummer nicht der Bereichsnummer des Geräts entspricht, kann dieses den Inhalt nicht wiedergeben.

Der Bereichskode dieses Gerät ist die 2.

Merkmale

7 Zoll LCD-Farbbildschirm mit großer Helligkeit

Kompatibel mit DVDs, VCDs, MP3, WMA, MP4, CDs, JPEG, Xvid, etc.

Integrierte Lautsprecher

Auswahl der Menüsprachen, schneller Vor-/Rücklauf, Wiedergabewiederholung

Vergößerungs- und Verkleinerungszoom

AV-Ausgang

Anschluss des 7 Zoll LCD (im Lieferumfang enthalten) zur Darstellung auf zwei Bildschirmen.

Beschreibung des DVD-Players und des Bildschirms

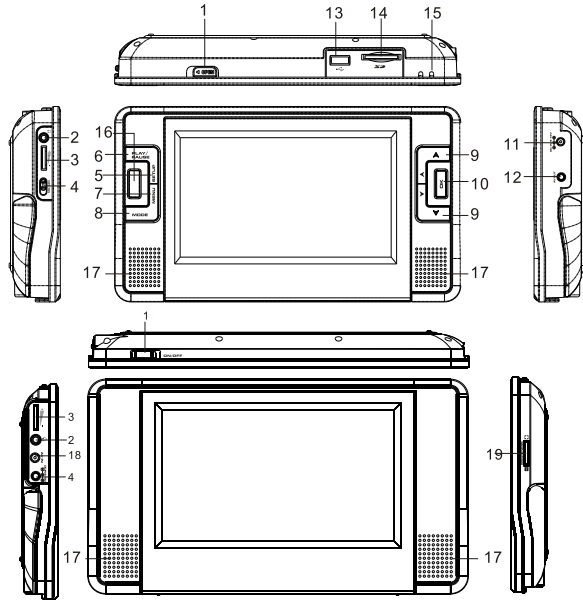

1. Taste ◀ OPEN (Öffnen)
Schieben Sie die Taste ◀ OPEN nach links, um das CD-Fach (Bildschirm) zu öffnen.
2. Ohr-/Kopfhörerbuchse
3. VOLUME-Einstellrädchen (Lautstärkeregelung)
4. ON/OFF-Schalter (EIN-/AUS-Schalter)
5. SETUP-Taste (Konfiguration)
Drücken Sie auf diese Taste, um das Einstellungs Menü anzuzeigen.
6. PLAY/PAUSE-Taste (Wiedergabe/Pause)
7. MENU-Taste
Drücken Sie auf diese Taste, um das Hauptmenü einzublenden.

8. MODE-Taste
Drücken Sie auf diese Taste, um eine Eingangs-Quelle auszuwählen: DVD/Medien (USB oder Karte)
9. ▲▼◀▶ Pfeiltasten
10. OK-Taste (bestätigen)
11. DC IN 9-12 V (9-12 V Gleichstrom-Eingangsbuchse)
12. AV OUT (AV-Ausgang)
13. USB-Port
14. Steckplatz für SD/MMC-Karte
15. LED-Stromversorgungsanzeige
16. Infrarot-Sensor
17. Lautsprecher
18. AV IN (Audio-/Video-Eingang)
19. BRIGHTNESS-Einstellrädchen (Helligkeitsregelung)
Einstellen der Bildschirmhelligkeit..

DE-4

Fernbedienung (funktioniert nur zusammen mit dem DVD-Player)

1. Numerischer Zahlenblock
2. TITLE (Titel): Darstellung des Titelménüs
3. AUDIO: Auswahl der Audiosprache
4. SETUP (Einstellungen): Anzeigen oder Verlassen des Einstellungs ménüs
5. ◀▶ (Rückwärts/vorwärts) Wechseln zum vorigen/nächsten Kapitel oder Track
▲/▼ (nach oben/nach unten) : Bewegen des Cursors im Einstellungs ménüs
6. ◀▶ : Schneller Vor- oder Rücklauf (2x, 4x, 16x oder 32x)
◀▶ (links/rechts) : Bewegen des Cursors im Einstellungs ménüs
7. OSD: Informationsanzeige während der Wiedergabe, wie z. B. die abgelaufene Wiedergabezeit und die verbleibende Restzeit.
8. ▶ (Wiedergabe/Pause)
9. ■ (Stop): Drücken Sie 1x auf diese Taste, um in den Vorabschalt-Modus zu gelangen (drücken Sie anschließend auf die Taste ▶, um die Wiedergabe dort wieder aufzunehmen, wo Sie sie unterbrochen haben) oder drücken Sie 2x auf diese Taste, um die Wiedergabe vollständig abzuschalten (die Wiedergabe startet am Anfang der Disc, wenn Sie auf die Taste ▶ drücken).
10. MUTE (Stummschaltung): Aktivieren / Deaktivieren des Tons
11. MODE: Auswahl einer (Eingangs-)Quelle: DVD oder Medien (USB-Stick, SD/MMC-Karte)
12. MENU: Einblenden oder Verlassen des Hauptménüs

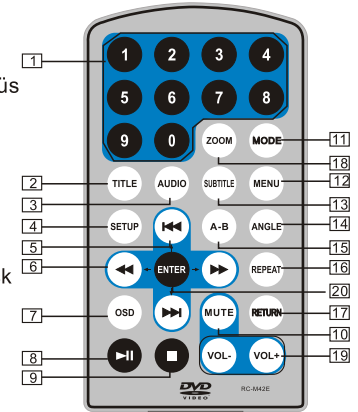

13. SUBTITLE (Untertitel): Auswahl der Sprache der Untertitel während der Wiedergabe von DVDs
14. ANGLE (Blickwinkel): Ändern des Blickwinkels, wenn die DVD über mehrfache Blickwinkel verfügt.
15. A-B: Wiederholung eines Segments A-B, Löschen dieser Funktion
16. REPEAT (Wiederholung): Wiederholung des momentan wiedergegebenen Titels, Kapitels oder Tracks
17. RETURN (zurückkehren): Rückkehr zum Hauptménüs
18. ZOOM: Zoom-Aktivierung während der Wiedergabe
19. VOL+/- (Lautstärke +/-): Lautstärkeabstimmung
20. ENTER (bestätigen): Bestätigung einer Auswahl

DE-5

Verwendung der Fernbedienung

Legen Sie eine CR2025-Batterie in die Fernbedienung ein, wie nachfolgend dargestellt.

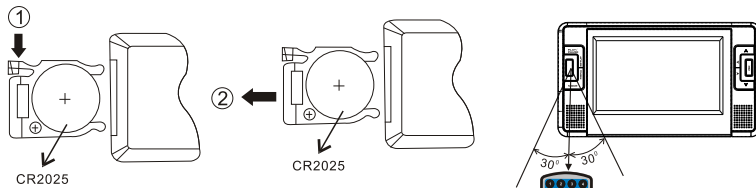

Richten Sie die Fernbedienung während der Benutzung auf den Infrarot-Sensor des Geräts. Die Reichweite der Fernbedienung beträgt etwa 3 Meter. Beachten Sie bitte die nebenstehende Abbildung.

Anmerkungen

1. Lassen Sie die Fernbedienung nicht fallen und vermeiden Sie deren Benutzung in einer feuchten Umgebung.
2. Setzen Sie den Infrarot-Sensor keinem Sonnenlicht aus.
3. Wechseln Sie die Batterien aus, wenn die Fernbedienung nicht mehr korrekt funktioniert.
4. Nehmen Sie bei längerer Nichtbenutzung die Batterie aus der Fernbedienung, um jegliche Beschädigung durch Korrosion auf Grund von ausgelaufenen Batterien zu vermeiden.
5. Werfen Sie die Batterie nicht ins Feuer. Sie könnte explodieren oder auslaufen.

Inhalt des Kartons

DVD-Player	1
7-Zoll-LCD-Bildschirm	1
Fernbedienung (mit Batterie)	1
Audio-/Video-Kabel	1
AV-Kabel mit RCA-Anschluss-Steckern	1
Netzstromadapter	2
Adapter für den Zigarettenanzünder (doppelter Ausgang)	1
Bedienungsanleitung	1
Ohrhörer	2
Transporthusse	1
Montagesatz	2

Stromversorgung und Installation

Stecken Sie den Stecker des Netzstromadapters in eine Wandsteckdose und schließen Sie das andere Ende an den DC-Gleichstromeingang („DC IN 9-12V“) an, der sich auf der rechten Seite des DVD-Players befindet. Beachten Sie bitte die nachfolgende Abbildung.

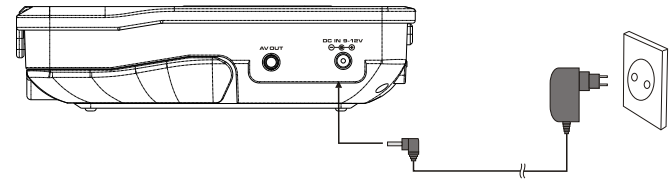

Verwendung des Adapters für den Zigarettenanzünder: Schließen Sie den Stromversorgungsstecker des Zigarettenanzünder-Adapters an den DC-Gleichstrom-Eingang („DC IN 9-12V“) des Geräts an. Stecken Sie das andere Ende in den Zigarettenanzünder. Beachten Sie bitte die nachfolgende Abbildung.

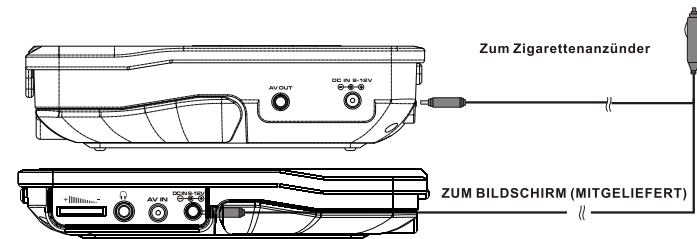

Anmerkungen:

1. Der Adapter für den Zigarettenanzünder darf nur benutzt werden, wenn die Spannung des Zigarettenanzünders 9 - 12 V beträgt.
2. Verfahren Sie beim LCD-Monitor bitte auf die gleiche Weise. Die einzige Ausnahme besteht in der Tatsache, dass sich der DC-Gleichstromeingang ("DC IN 9-12V") auf der linken Geräteseite befindet. Der Adapter für den Zigarettenanzünder ist mit einem doppelten Ausgang ausgestattet, der das gleichzeitige Anschließen des DVD-Players und des LCD-Monitors ermöglicht.

Anschluss an den LCD-Bildschirm

Verbinden Sie den Ausgang "AV OUT" des DVD-Players über das AV-Kabel mit dem Eingang "AV IN" des LCD-Bildschirms.

Beachten Sie bitte die nachfolgende Abbildung.

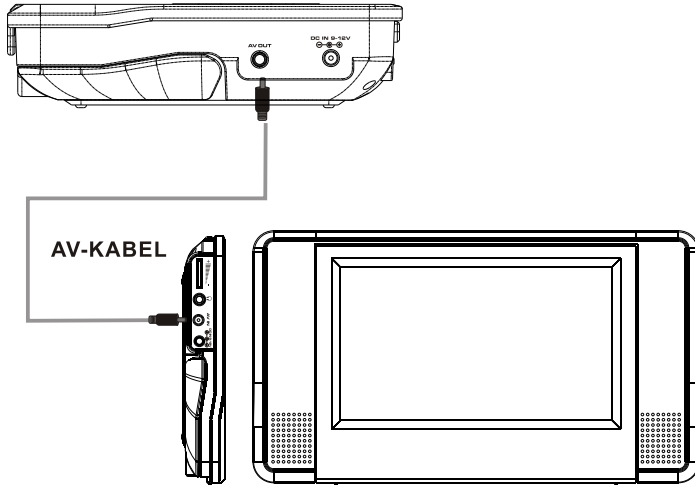

7-Zoll-LCD-Bildschirm
(Mitgeliefert)

DE-8

Anschluss an ein TV-Gerät und an einen Verstärker

Sie können die Audio/Video-Ausgangsbuchse des Wiedergabegeräts an ein TV-Gerät anschließen. Sie können aber auch nur den Videoausgang mit Ihrem TV-Gerät verbinden und die Audio-Ausgänge an einen Verstärker anschließen. Beachten Sie bitte die nachfolgende Abbildung.

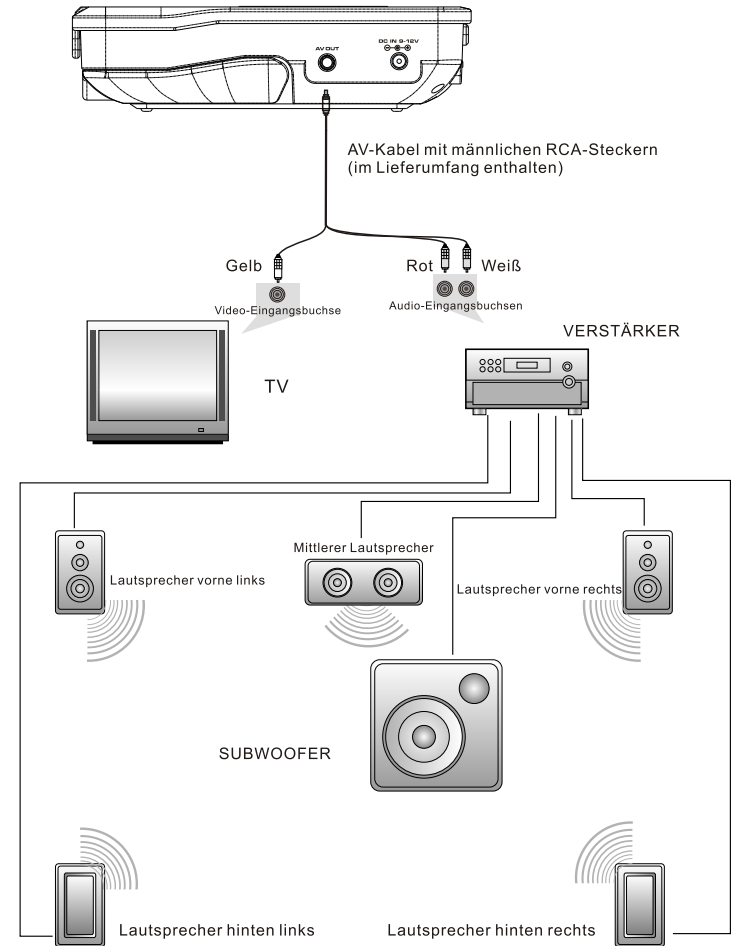

DE-9

Montage in einem Fahrzeug

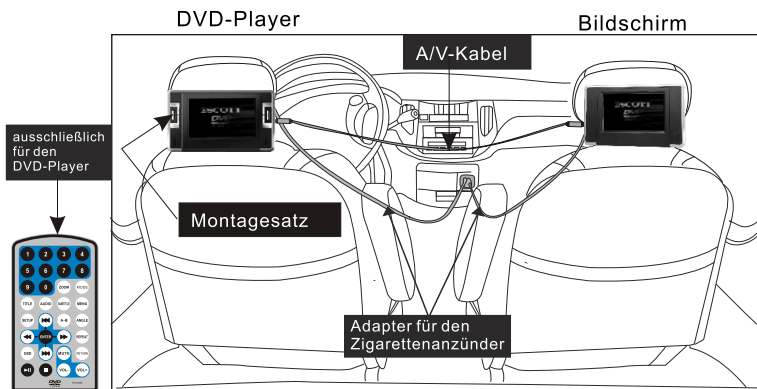

MONTAGE DES DVD-PLAYERS / DES MONITORS IN EINEM AUTO

Inhalt des Montagesatzes:
A: Befestigungsschraube zur Befestigung des Gerätes an der Halterung.
B: Schraube zum Einstellen des Neigungswinkels des Bildschirms
C: Knöpfe zum Abnehmen der Halterung von der Kopfstütze (2 x)
D: Kopfstützen-Halterung + Schrauben (4 x)

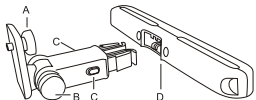

3. Klinken Sie die Montagehalterung in die Kopfstützenhalterung ein.



1. Nach dem Auseinanderschrauben der Kopfstützenhalterung positionieren Sie die beiden Teile um die Kopfstützenstangen und schrauben diese mit den 4 mitgelieferten Schrauben zusammen. Wählen Sie den hierfür zu verwendenden Schraubentyp in Abhängigkeit vom Durchmesser der Kopfstützenstangen aus.

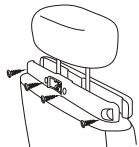

4. Stellen Sie den Neigungswinkel ein.

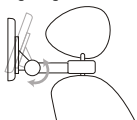

2. Befestigen Sie die Montagehalterung mit Hilfe der Befestigungsschraube (A) an der Rückseite des Gerätes.

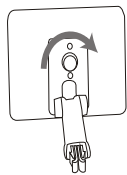

5. Zum Abnehmen der Montagehalterung von der Kopfstütze, drücken Sie gleichzeitig auf die Knöpfe zum Abnehmen und ziehen Sie leicht.

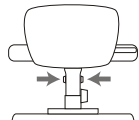

SICHERHEITSWARNUNG



Dieses Gerät darf keinesfalls durch den Fahrer eines in Fahrt befindlichen Fahrzeugs benutzt oder während der Fahrt unbefestigt im Fahrzeug abgelegt werden.

Falls das Gerät durch einen Passagier in Ihrem Fahrzeug benutzt wird, achten Sie darauf, dass das Gerät korrekt befestigt ist und keine Sicherheitsvorrichtung behindert (z.B. Airbag, Sicherheitsgurte, etc.).

Alle Passagiere müssen ihren Sicherheitsgurt anlegen, wenn sich das Fahrzeug in Fahrt befindet.

Falls Sie weitere Fragen haben, wenden Sie sich an den Hersteller Ihres Fahrzeugs für weiterführende Informationen.

VERWENDUNG DER FUßSTÜTZE

Fußstütze für eine feste Verwendung



Grundfunktionen



Wiedergabe von DVDs, SVCDs, VCDs, CDs, MPEG4-, MP3-, WMA- und Xvid-Dateien

1. Wenn das Gerät an die Stromversorgung angeschlossen ist, legen Sie den ON/OFF-Schalter des Geräts in die Position ON. Das Menü für die Auswahl der Quelle erscheint auf dem Bildschirm.

DVD
MEDIA

Wählen Sie den Modus „DVD“ oder den Modus „MEDIEN“ mit Hilfe der Tasten ◀▶ und drücken Sie zur Bestätigung auf OK.

Wenn Sie „MEDIEN“ auswählen, stellen Sie sicher, dass ein USB-Stick oder eine SD/MMC-Karte in das Wiedergabegerät eingesteckt ist.

2. Öffnen Sie das DVD-Fach, in dem Sie die Taste OPEN nach links schieben. Legen Sie anschließend eine DVD mit der bedruckten Seite nach oben ein.
3. Schließen Sie das Kassetten-Fach. Das Gerät lädt die Disk automatisch und beginnt die Wiedergabe oder blendet das Menü ein.
4. Drücken Sie auf die Taste ■, um das Gerät in den Pre-Stop-Modus zu schalten. Drücken Sie auf die Taste ▶||, um die Wiedergabe an der Stelle fortzusetzen, an der Sie sie unterbrochen haben. Drücken Sie 2x auf die Taste ■, um die Wiedergabe komplett zu beenden.
5. Drücken Sie während der Wiedergabe auf die Taste ▶||, um die Wiedergabe anzuhalten. Drücken Sie erneut auf diese Taste, um die Wiedergabe fortzusetzen.
6. Wenn Sie das Wiedergabegerät nicht benutzen, legen Sie den ON/OFF-Schalter in die Position OFF, um das Gerät auszuschalten.
7. Drücken Sie während der Wiedergabe einer DVD, die ein Titel- oder ein Kapitelmenü enthält, auf die Taste MENU, um auf dieses Menü zuzugreifen. Verwenden Sie die Tasten ▲/▼/◀/▶, um den gewünschten Titel/das gewünschte Kapitel auszuwählen. Drücken Sie zur Bestätigung auf OK.

Schneller Vor- und Rücklauf



Sie können während der Wiedergabe von DVDs, SVCDs, VCDs, CDs, MPEG4- sowie Xvid-Dateien einen schnellen Vor- oder einen schnellen Rücklauf durchführen.

1. Drücken Sie die Taste ▶▶, um einen schnellen Vorlauf durchzuführen. Drücken Sie wiederholt auf diese Taste, um die gewünschte Wiedergabegeschwindigkeit in der folgenden Reihenfolge zu ändern: 2-fache, 4-fache, 8-fache, 16-fache und 32-fache Normalgeschwindigkeit.

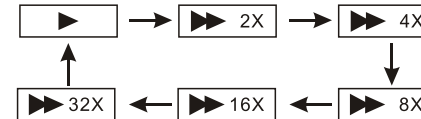

2. Drücken Sie die Taste ◀◀, um einen schnellen Rücklauf durchzuführen. Drücken Sie wiederholt auf diese Taste, um die gewünschte Wiedergabegeschwindigkeit in der folgenden Reihenfolge zu ändern: 2-fach, 4-fach, 8-fach, 16-fach und 32-fach.

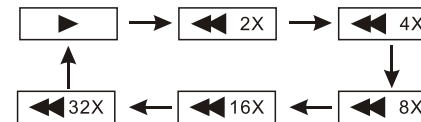

3. Drücken Sie auf die Taste ▶||, um die Wiedergabe an der von Ihnen gewünschten Stelle zu beginnen.

Wiederholung der Wiedergabe



Drücken Sie bei DVDs auf die Taste REPEAT, um die Wiedergabe eines Kapitels zu wiederholen. Drücken Sie 2x auf diese Taste, um die Wiedergabe eines Titels zu wiederholen, und drücken Sie ein 3. Mal auf diese Taste, um die Wiedergabe der gesamten DVD zu wiederholen. Drücken Sie 4x auf diese Taste, um die Wiederholung der Wiedergabe abzuschalten.

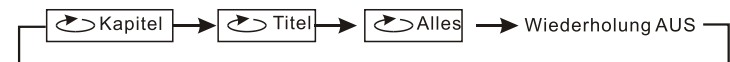

Drücken Sie bei MP3-, WMA-, MPEG4- und Xvid-Dateien auf die Taste REPEAT, um die momentan wiedergegebenen Datei zu wiederholen. Drücken Sie 2x auf diese Taste, um die Wiedergabe des Ordners zu wiederholen und drücken Sie ein 3. Mal auf diese Taste, um die Wiederholung der Wiedergabe abzuschalten.

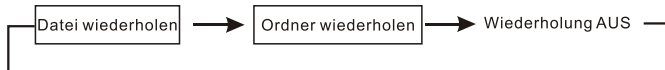

Drücken Sie im Falle von CDs/DVDs auf die Taste REPEAT, um die Wiedergabe des momentan wiedergegebenen Tracks zu wiederholen, oder drücken Sie 2x auf diese Taste, um die Wiedergabe der gesamten Disc zu wiederholen.

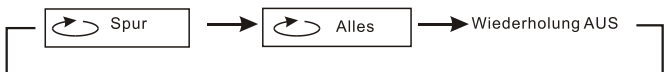

Anmerkung: Bei VCDs steht diese Funktion nur zur Verfügung, wenn PBC ausgeschaltet ist. Verwenden Sie die Taste MENU, um PBC ein- oder auszuschalten.

Wiederholung eines Abschnitts A-B



Sie können während der Wiedergabe von DVDs, SVCDs, VCDs, CDs, MP3-, WMA-, MPEG4- sowie Xvid-Dateien die Wiedergabe eines Segments A-B wiederholen lassen.

Drücken Sie während der Wiedergabe auf die Taste A-B, um den Punkt A festzulegen (Anfang des Segments). Drücken Sie anschließend erneut auf diese Taste, um den Punkt B (Ende des Segments) festzulegen. Das Wiedergabegerät wiederholt automatisch die Wiedergabe des Segments A-B.

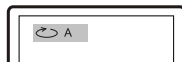

Um zur normalen Wiedergabe zurückzukehren, drücken Sie ein drittes Mal auf die Taste A-B.



Blickwinkel

Drücken Sie während der Wiedergabe von DVDs mit mehreren Blickwinkeln auf die Taste ANGLE. Folgende Anzeigen werden auf dem Bildschirm eingeblendet.



Wählen Sie den gewünschten Blickwinkel mit Hilfe des numerischen Zahlenblocks.

Drücken Sie erneut auf die Taste ANGLE, um zur normalen Wiedergabe zurückzukehren. Das Wiedergabegerät wählt den werkseitig eingestellten Blickwinkel.

Anmerkung:

Diese Funktion steht nur bei Disks zur Verfügung, die über mehrere Blickwinkel verfügen.

Vergößerungs- und Verkleinerungszoom



Sie können während der Wiedergabe von DVDs, SVCDs, VCDs, CDs und MPEG4- sowie Xvid-Dateien das Bild zoomen.

Drücken Sie während der Wiedergabe auf die ZOOM-Taste, um die Bildgröße in der folgenden Reihenfolge zu ändern: x2, x3, x4, x1/2, x1/3, x1/4.

Wenn das Bild vergrößert ist, drücken Sie auf die Pfeiltasten ◀/▶, um sich im Bild zu bewegen.

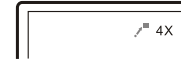
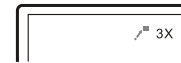

Wiedergabe von JPG-Dateien

1. Setzen Sie eine DVD, einen USB-Stick oder eine SD/MMC-Karte mit JPEG-Dateien in das Gerät ein. Wählen Sie mit Hilfe der Taste MODE die Quelle aus.
2. Wählen Sie mit Hilfe der Tasten ▲ / ▼ die gewünschte Datei aus und drücken Sie anschließend zur Bestätigung auf die Taste OK.
3. Anmerkung: Um zur Datei- oder Ordnerliste zurückzukehren, drücken Sie auf die Taste MENU. Drücken Sie auf die Taste ►|| oder OK, um einen Einblick in die ausgewählte Datei zu erhalten.
4. Um das Bild im Uhrzeigersinn zu drehen, drücken Sie auf die Taste ►. Um das Bild gegen den Uhrzeigersinn zu drehen, drücken Sie auf die Taste ◀.
5. Drücken Sie auf die Taste OSD, um einen Anzeigemodus auszuwählen:
 - a. WISCHEN OBEN" (Einblenden von oben nach unten)
 - b. WISCHEN UNTEN" (Einblenden von unten nach oben)
 - c. WISCHEN LINKS" (Einblenden von links nach rechts)
 - d. WISCHEN RECHTS (Einblenden von rechts nach links)
 - e. DIAGONAL WISCHEN LI. O." (diagonale Einblendung von der linken oberen Ecke zur rechten unteren Ecke)
 - f. DIAGONAL WISCHEN RE. O." (diagonale Einblendung von der rechten oberen Ecke zur linken unteren Ecke)
 - g. DIAGONAL WISCHEN LI. U." (diagonale Einblendung von der linken unteren Ecke zur rechten oberen Ecke)
 - h. DIAGONAL WISCHEN RE. U." (diagonale Einblendung von der rechten unteren Ecke zur linken oberen Ecke)
 - i. VERGRÖßERN V. MITTE HOR." (vergrößern von der Mitte nach links und nach rechts)
 - j. VERGRÖßERN V. MITTE VERT." (vergrößern von der Mitte nach oben und nach unten)
 - k. KOMPRIM. ZUR MITTE VERT." (verkleinern von oben und unten zur Mitte)
 - l. KOMPRIM. ZUR MITTE HOR." (verkleinern von links und rechts zur Mitte)
 - m. FENSTERHÖHE" (Vertikalfenster)
 - n. FENSTERBREITE" (Horizontalfenster)
 - o. V.RAND Z. MITTE WISCHEN" (Einblenden von den Ecken zur Mitte)
6. Um die Bilder als Symbole einzublenden, drücken Sie auf die Taste ■. Wählen Sie anschließend ein Bild mit Hilfe der Pfeiltasten oder drücken Sie auf OK. Sie können auch „DIASHOW“ auswählen, um eine Diashow durchzuführen, oder Sie wählen „MENU“, um die Funktionen der Fernbedienungstasten einzublenden. Um zur vorigen oder zur nächsten Seite zu wechseln, verwenden Sie die Tasten ◀◀ / ▶▶.

Wiedergabe von MP3/MP4-, WMA- und Xvid-Dateien

1. Setzen Sie eine DVD, einen USB-Stick oder eine SD/MMC-Karte mit MP3-, WMA-, MP4- oder Xvid-Dateien in das Gerät ein. Wählen Sie mit Hilfe der Tasten ▲/▼ die gewünschte Datei aus und drücken Sie anschließend auf die Taste OK oder auf ►||, um die Wiedergabe zu starten. Anmerkung: In Abhängigkeit des USB-Sticks oder des SD/MMC-Kartentyps können das Erkennen und die Wiedergabe des Inhalts mehrere Sekunden benötigen.

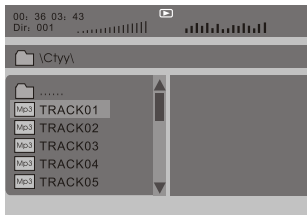

System-Setup

Drücken Sie auf die Taste SETUP, um in das Konfigurationsmenü zu gelangen. Drücken Sie erneut auf diese Taste, um das Menü zu verlassen.

Wählen Sie eine Option mit Hilfe der Tasten ▲ / ▼ und drücken Sie anschließend zur Bestätigung auf OK.

Dann haben Sie Zugriff auf die Einstellungen. Bitte beachten Sie die nachfolgenden Punkte:

1. Die Verfügbarkeit bestimmter Funktionen, wie z. B. "KAMERAPERSPEKTIVE / WINKELSYMBOL", hängt von der DVD ab.
2. Das werkseitig eingestellte Passwort ist "8888".
3. Die "SEITE DER BEVORZUGTEN EINSTELLUNGEN" ist nur bei gestoppter Wiedergabe verfügbar.
4. Die Wahl der Audio-Sprache und der Untertitel-Sprache hängt von den Sprachen ab, die auf der DVD abgespeichert sind.

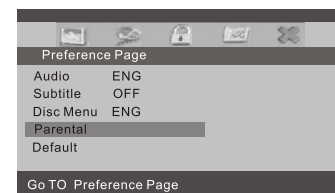
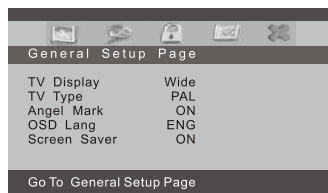
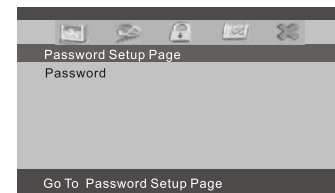
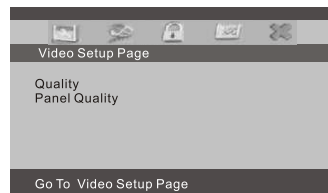

HAUPT-SETUP-SEITE (Seite mit den allgemeinen Einstellungen)

<table border="1"> <tr><th colspan="2">General Setup Page</th></tr> <tr><td>TV Display</td><td>Wide</td></tr> <tr><td>TV Type</td><td>PAL</td></tr> <tr><td>Angle Mark</td><td>On</td></tr> <tr><td>OSD Lang</td><td>ENG</td></tr> <tr><td>Screen Saver</td><td>On</td></tr> <tr><td colspan="2">Go To General Setup Page</td></tr> </table>	General Setup Page		TV Display	Wide	TV Type	PAL	Angle Mark	On	OSD Lang	ENG	Screen Saver	On	Go To General Setup Page		<p>Drücken Sie auf der „HAUPT-SETUP-SEITE“ auf die Tasten ▲▼, um das Element auszuwählen, das Sie einstellen möchten. Drücken Sie auf OK, um zu den verschiedenen Optionen zu gelangen. Drücken Sie auf die Tasten ▲▼, um die gewünschte Option auszuwählen. Drücken Sie zur Bestätigung Ihrer Wahl auf OK. Drücken Sie zum Verlassen die Taste .</p>														
General Setup Page																													
TV Display	Wide																												
TV Type	PAL																												
Angle Mark	On																												
OSD Lang	ENG																												
Screen Saver	On																												
Go To General Setup Page																													
<table border="1"> <tr><th colspan="4">General Setup page</th></tr> <tr><td>TV Display</td><td>Wide</td><td>Normal/PS</td><td></td></tr> <tr><td>TV Type</td><td>PAL</td><td>Normal/LB</td><td></td></tr> <tr><td>Angle Mark</td><td>On</td><td>Wide</td><td></td></tr> <tr><td>OSD Lang</td><td>ENG</td><td></td><td></td></tr> <tr><td>Screen Saver</td><td>ON</td><td></td><td></td></tr> <tr><td colspan="4">Set TV Display Mode</td></tr> </table>	General Setup page				TV Display	Wide	Normal/PS		TV Type	PAL	Normal/LB		Angle Mark	On	Wide		OSD Lang	ENG			Screen Saver	ON			Set TV Display Mode				<p>1. "TV-BILDSCHIRM" Das Anzeigeformat des Films (normaler/großer Bildschirm) wird durch den Hersteller der DVD festgelegt. Im Falle eines 16:9-Films (Vollbildanzeige auf dem Gerät): "NORMAL/PS" (PAN SCAN): Wählen Sie dieses Format, wenn Sie ein 4:3 TV-Gerät haben. Das Bild wird auf dem ganzen Bildschirm angezeigt, allerdings ist der rechte und linke Bildschirmrand eingeschwärzt. "NORMAL/LB" (LETTER BOX): Wählen Sie dieses Format, wenn Sie ein 4:3 TV-Gerät haben. Das Bild wird auf dem ganzen Bildschirm angezeigt, es erscheinen allerdings oben und unten am Bildschirm schwarze Streifen (Letterbox). "LARGE" (16:9): Wählen Sie dieses Format, wenn Sie ein 15/16:9 TV-Gerät haben. Das ist bei dem Bildschirm dieses Geräts der Fall. Anmerkung: mit diesen Einstellungen können Sie auch ein Video oder ein Foto im Format 4:3 ohne Verzerrungen auf dem mitgelieferten Bildschirm anzeigen lassen.</p>
General Setup page																													
TV Display	Wide	Normal/PS																											
TV Type	PAL	Normal/LB																											
Angle Mark	On	Wide																											
OSD Lang	ENG																												
Screen Saver	ON																												
Set TV Display Mode																													
<table border="1"> <tr><th colspan="4">General Setup Page</th></tr> <tr><td>TV Display</td><td>Wide</td><td></td><td></td></tr> <tr><td>TV Type</td><td>NTSC</td><td>PAL</td><td></td></tr> <tr><td>Angle</td><td>On</td><td>NTSC</td><td></td></tr> <tr><td>OSD Lang</td><td>ENG</td><td>Auto</td><td></td></tr> <tr><td>Screen Saver</td><td>On</td><td></td><td></td></tr> <tr><td colspan="4">Set TV Standard</td></tr> </table>	General Setup Page				TV Display	Wide			TV Type	NTSC	PAL		Angle	On	NTSC		OSD Lang	ENG	Auto		Screen Saver	On			Set TV Standard				<p>2. "TV-TYP" Wählen Sie ein TV-System aus: „PAL“, „NTSC“ oder „AUTO“. Wählen Sie das System, das Ihrem TV-Gerät entspricht. Werkseitig ist das PAL-System eingestellt.</p>
General Setup Page																													
TV Display	Wide																												
TV Type	NTSC	PAL																											
Angle	On	NTSC																											
OSD Lang	ENG	Auto																											
Screen Saver	On																												
Set TV Standard																													
<table border="1"> <tr><th colspan="4">General Setup Page</th></tr> <tr><td>TV Display</td><td>Wide</td><td></td><td></td></tr> <tr><td>TV Type</td><td>PAL</td><td></td><td></td></tr> <tr><td>Angle Mark</td><td>On</td><td>On</td><td></td></tr> <tr><td>OSD Lang</td><td>ENG</td><td>Off</td><td></td></tr> <tr><td>Screen Saver</td><td>On</td><td></td><td></td></tr> <tr><td colspan="4">Set Angle Mark</td></tr> </table>	General Setup Page				TV Display	Wide			TV Type	PAL			Angle Mark	On	On		OSD Lang	ENG	Off		Screen Saver	On			Set Angle Mark				<p>3. "KAMERAPERSPEKTIVE / WINKELSYMBOL" Wenn die Funktion mehrfache Kamerawinkel zur Verfügung steht, wird ein Symbol auf dem Bildschirm eingeblendet, das eine Kamera darstellt. Es signalisiert, dass mehrere Kamerawinkel auf der DVD zur Verfügung stehen. Wenn Sie die Option „Aus“ wählen, wird das Kamerasymbol nicht eingeblendet.</p>
General Setup Page																													
TV Display	Wide																												
TV Type	PAL																												
Angle Mark	On	On																											
OSD Lang	ENG	Off																											
Screen Saver	On																												
Set Angle Mark																													

HAUPT-SETUP-SEITE (Fortsetzung)

<table border="1"> <tr><th colspan="3">General Setup Page</th></tr> <tr><td>TV Display</td><td>Wide</td><td></td></tr> <tr><td>TV Type</td><td>PAL</td><td></td></tr> <tr><td>Angle Mark</td><td>On</td><td></td></tr> <tr><td>OSD Lang</td><td>ENG</td><td>English</td></tr> <tr><td>Screen Saver</td><td>French</td><td>Spanish</td></tr> <tr><td></td><td>Germany</td><td>Italian</td></tr> <tr><td colspan="3">Set OSD Language</td></tr> </table>	General Setup Page			TV Display	Wide		TV Type	PAL		Angle Mark	On		OSD Lang	ENG	English	Screen Saver	French	Spanish		Germany	Italian	Set OSD Language			<p>4. "OSD-SPRACHE" Es stehen mehrere OSD-Sprachen zur Verfügung.</p>				
General Setup Page																													
TV Display	Wide																												
TV Type	PAL																												
Angle Mark	On																												
OSD Lang	ENG	English																											
Screen Saver	French	Spanish																											
	Germany	Italian																											
Set OSD Language																													
<table border="1"> <tr><th colspan="4">General Setup Page</th></tr> <tr><td>TV Display</td><td>Wide</td><td></td><td></td></tr> <tr><td>TV Type</td><td>PAL</td><td></td><td></td></tr> <tr><td>Angle Mark</td><td>On</td><td></td><td></td></tr> <tr><td>OSD Lang</td><td>ENG</td><td></td><td></td></tr> <tr><td>Screen Saver</td><td>On</td><td>On</td><td></td></tr> <tr><td colspan="4">Set Screen Saver</td></tr> </table>	General Setup Page				TV Display	Wide			TV Type	PAL			Angle Mark	On			OSD Lang	ENG			Screen Saver	On	On		Set Screen Saver				<p>5. "BILDSCHIRMSCHONER" Wählen Sie "EIN", um den Bildschirmschoner einzuschalten. Wenn diese Funktion eingeschaltet ist, wandert ein DVD-Symbol über den Bildschirm, sobald die Wiedergabe angehalten oder ein Standbild einige Momente eingeblendet ist. Mit dem Bildschirmschoner wird vermieden, dass ein Standbild zu lange auf dem Bildschirm angezeigt wird, was diesen beschädigen könnte. Wählen Sie die Option „Aus“, um diese Funktion zu deaktivieren.</p>
General Setup Page																													
TV Display	Wide																												
TV Type	PAL																												
Angle Mark	On																												
OSD Lang	ENG																												
Screen Saver	On	On																											
Set Screen Saver																													
<table border="1"> <tr><th colspan="2">Video Setup Page</th></tr> <tr><td>Quality</td><td></td></tr> <tr><td>Panel Quality</td><td></td></tr> <tr><td colspan="2">Go TO Video Setup Page</td></tr> </table>	Video Setup Page		Quality		Panel Quality		Go TO Video Setup Page		<p>"VIDEOAUSGANG": Einstellen des Videoausgangs (damit kann die Anzeige auf einem externen Monitor eingestellt werden). "LCD-BILDSCHIRM": Einstellen des Bildschirms des Wiedergabegeräts (ermöglicht das Einstellen der Bildschirmanzeige des LCD-Bildschirms) Wählen Sie diese Optionen, um die "HELLIGKEIT", den "KONTRAST", den "FARBTON" und die "SÄTTIGUNG" des Bildes einzustellen.</p>																				
Video Setup Page																													
Quality																													
Panel Quality																													
Go TO Video Setup Page																													

SEITE DER BEVORZUGTEN EINSTELLUNGEN

Anmerkung: Dieses Menü steht nur im vollständig angehaltenen Wiedergabemodus zur Verfügung.

<p>Preference Page</p> <table border="0"> <tr><td>Audio</td><td>ENG</td></tr> <tr><td>Subtitle</td><td>Off</td></tr> <tr><td>Disc Menu</td><td>ENG</td></tr> <tr><td>Parental</td><td></td></tr> <tr><td>Default</td><td></td></tr> </table> <p>Go To Preference Page</p>	Audio	ENG	Subtitle	Off	Disc Menu	ENG	Parental		Default		<p>Drücken Sie auf der "SEITE DER BEVORZUGTEN EINSTELLUNGEN" auf die Tasten ▲/▼, um das Element auszuwählen, das Sie einstellen möchten. Drücken Sie auf die Taste OK oder ►, um auf die verschiedenen Optionen zuzugreifen. Drücken Sie auf die Tasten ▲/▼, um die gewünschte Option auszuwählen. Drücken Sie zur Bestätigung Ihrer Wahl auf OK. Drücken Sie zum Verlassen auf die Taste ◀.</p>									
Audio	ENG																			
Subtitle	Off																			
Disc Menu	ENG																			
Parental																				
Default																				
<p>Preference Page</p> <table border="0"> <tr><td>Audio</td><td>ENG</td><td>English</td></tr> <tr><td>Subtitle</td><td>Off</td><td>French</td></tr> <tr><td>Disc Menu</td><td>ENG</td><td>Spanish</td></tr> <tr><td>Parental</td><td></td><td>Italian</td></tr> <tr><td>Default</td><td></td><td>Germany</td></tr> </table> <p>Preference Audio Language</p>	Audio	ENG	English	Subtitle	Off	French	Disc Menu	ENG	Spanish	Parental		Italian	Default		Germany	<p>1. "AUDIO" (Ton) Wählen Sie eine Audio-Sprache als Grundeinstellung für DVDs. Die zur Verfügung stehenden Audio-Sprachen sind von jeder einzelnen DVD abhängig. Sie können die Audio-Sprache auch während der Wiedergabe mit Hilfe der AUDIO-Taste ändern.</p>				
Audio	ENG	English																		
Subtitle	Off	French																		
Disc Menu	ENG	Spanish																		
Parental		Italian																		
Default		Germany																		
<p>Preference Page</p> <table border="0"> <tr><td>Audio</td><td>ENG</td></tr> <tr><td>Subtitle</td><td>Off</td><td>English</td></tr> <tr><td>Disc Menu</td><td>ENG</td><td>French</td></tr> <tr><td>Parental</td><td></td><td>Spanish</td></tr> <tr><td>Default</td><td></td><td>Italian</td></tr> <tr><td></td><td></td><td>Germany</td></tr> </table> <p>Preference Subtitle Language</p>	Audio	ENG	Subtitle	Off	English	Disc Menu	ENG	French	Parental		Spanish	Default		Italian			Germany	<p>2. "UNTERTITEL" Wählen Sie die gewünschte Untertitelsprache aus. Die zur Verfügung stehenden Untertitelsprachen sind von jeder einzelnen DVD abhängig. Sie können die Untertitel-Sprache während der Wiedergabe auch durch Drücken der SUBTITLE-Taste ändern.</p>		
Audio	ENG																			
Subtitle	Off	English																		
Disc Menu	ENG	French																		
Parental		Spanish																		
Default		Italian																		
		Germany																		
<p>Preference Page</p> <table border="0"> <tr><td>Audio</td><td>ENG</td></tr> <tr><td>Subtitle</td><td>OFF</td></tr> <tr><td>Disc Menu</td><td>ENG</td><td>English</td></tr> <tr><td>Parental</td><td></td><td>French</td></tr> <tr><td>Default</td><td></td><td>Spanish</td></tr> <tr><td></td><td></td><td>Italian</td></tr> <tr><td></td><td></td><td>Germany</td></tr> </table> <p>Preference Menu Language</p>	Audio	ENG	Subtitle	OFF	Disc Menu	ENG	English	Parental		French	Default		Spanish			Italian			Germany	<p>3. "CD-MENÜ" Mit dieser Funktion können Sie die Sprache des Disc-Menüs wählen.</p>
Audio	ENG																			
Subtitle	OFF																			
Disc Menu	ENG	English																		
Parental		French																		
Default		Spanish																		
		Italian																		
		Germany																		

SEITE DER BEVORZUGTEN EINSTELLUNGEN (Fortsetzung)

<p>Preference Page</p> <table border="0"> <tr><td>Audio</td><td>ENG</td><td>1</td><td>KID SAFE</td></tr> <tr><td>Subtitle</td><td>Off</td><td>2</td><td>G</td></tr> <tr><td>Disc Menu</td><td>ENG</td><td>3</td><td>PG</td></tr> <tr><td>Parental</td><td></td><td>4</td><td>PG 13</td></tr> <tr><td>Default</td><td></td><td>5</td><td>PGR</td></tr> <tr><td></td><td></td><td>6</td><td>R</td></tr> <tr><td></td><td></td><td>7</td><td>NC 17</td></tr> <tr><td></td><td></td><td>8</td><td>ADULT</td></tr> </table> <p>Set Parental Control</p>	Audio	ENG	1	KID SAFE	Subtitle	Off	2	G	Disc Menu	ENG	3	PG	Parental		4	PG 13	Default		5	PGR			6	R			7	NC 17			8	ADULT	<p>4. "KINDERSPERRE" (Kindersicherung) Die mit der Sperrfunktion kompatiblen DVDs werden nach ihrem Inhalt bewertet. Der für einen Einschränkungsgrad autorisierte Inhalt und die Art, wie diese Kontrolle aktiviert wird, können von einer DVD zur anderen variieren. Wenn es die DVD zulässt, können Sie gewalttätige Szenen ersetzen oder die Wiedergabe der DVD vollständig sperren. Geben Sie das Passwort mit Hilfe des numerischen Zahlenblocks der Fernbedienung ein und drücken Sie auf die OK-Taste, um in das vorige Menü zurückzukehren. Das werkseitig eingestellte Passwort ist „8888“.</p>
Audio	ENG	1	KID SAFE																														
Subtitle	Off	2	G																														
Disc Menu	ENG	3	PG																														
Parental		4	PG 13																														
Default		5	PGR																														
		6	R																														
		7	NC 17																														
		8	ADULT																														
<p>Preference Page</p> <table border="0"> <tr><td>Audio</td><td>ENG</td></tr> <tr><td>Subtitle</td><td>Off</td></tr> <tr><td>Disc Menu</td><td>ENG</td></tr> <tr><td>Parental</td><td></td></tr> <tr><td>Default</td><td>Reset</td></tr> </table> <p>Load Factory Setting</p>	Audio	ENG	Subtitle	Off	Disc Menu	ENG	Parental		Default	Reset	<p>5. "STANDARDEINST." (Standardeinstellungen) Wählen Sie diese Option und drücken Sie die OK-Taste, um alle werkseitigen Einstellungen wieder herzustellen.</p>																						
Audio	ENG																																
Subtitle	Off																																
Disc Menu	ENG																																
Parental																																	
Default	Reset																																

SEITE ZUM EINSTELLEN DES PASSWORTS

<p>Password setup Page</p> <p>Password Change</p> <p>Go to Password Setup Page</p>	<p>"PASSWORT" Alle Optionen der Sperrfunktion sind durch ein Passwort geschützt. Mit dieser Funktion können Sie das Passwort ändern. Geben Sie entsprechend der Anweisungen das alte Passwort und dann das neue Passwort ein. Geben Sie anschließend das neue Passwort zur Bestätigung erneut ein. Drücken Sie die OK-Taste, um in das vorherige Menü zurückzukehren.. Von jetzt an müssen Sie das neue Passwort eingeben, wenn Sie die Einstellungen der Sperrfunktion ändern möchten.</p>
--	---

Technische Daten

Kompatibilität: DVD, DVD+R/RW, DVD-R/RW, VCD, SVCD, CD, CD-R/RW, HD-CD, MP3, WMA, JPEG, Xvid

TV-System: PAL / NTSC

Bildschirmgröße: 7 Zoll

Bildschirmauflösung: 480 x 234 (RGB)

Sehwinkel: 90° vertikal und 120° horizontal

Helligkeit: 180 cd/m²

Kontrast: 300:1

Frequenzgang: 20 Hz bis 20 kHz

Video-Ausgang: 1 Vp-p 75 Ohm, asymmetrisch

Audioausgang: 1,4 Vrms / 10 kOhm

Signal-/Geräuschverhältnis: Mehr als 80 dB

Dynamik: Mehr als 85 dB

USB-Port: USB 1.1, maximale Kapazität: 2 GB

Steckplatz für Karte: SD, MMC, maximale Kapazität: 2 GB

Laser: Halbleiter-Laser, Wellenlänge: 650 nm / 795 nm

Stromversorgung: 9-12 V Gleichstrom

Leistungsaufnahme: < 10 W (DVD-Player), < 8 W (Bildschirm)

Verwendungstemperatur: 5-40 °C

Gewicht: 0,7 kg (DVD-Player), 0,4 kg (Bildschirm)

Abmessungen (B x H x T): 255 x 146 x 36 mm (DVD-Player), 255 x 146 x 26 mm (Bildschirm)

Anmerkungen:

1. Externe Festplatten werden nicht unterstützt.
2. Bestimmte USB-Sticks oder MP3-Player können evtl. nicht in Betrieb genommen werden.
3. Die Qualität und die Geschwindigkeit der Wiedergabe von JPEG-Photos sind abhängig von ihrer Auflösung und vom Grad der Komprimierung. Manche JPEG-Dateien können auf Grund ihres Formats und der Qualität der CDs nicht gelesen werden.
4. Manche DVD+R/RW, DVD-R/RW, CD-R/RW-CDs können auf Grund ihrer Qualität oder wegen der Bedingungen beim Brennen nicht gelesen werden.



Wenn Sie dieses Gerät später einmal entsorgen möchten, beachten Sie bitte, dass elektrische Geräte nicht mit dem Hausmüll entsorgt werden dürfen. Erkundigen Sie sich nach der nächstgelegenen Wertstoffsammelstelle. Erkundigen Sie sich bei den örtlichen Behörden oder Ihrem Verkäufer nach weiteren Details (Richtlinie über elektrische und elektronische Abfälle).

Reparaturanleitung (Fehlersuche)

FEHLER	LÖSUNGEN
Kein Ton oder schlechte Tonqualität.	Prüfen Sie, ob das Gerät korrekt angeschlossen ist. Stellen Sie sicher, dass alle Kabel korrekt an den entsprechenden Buchsen angeschlossen sind.
Das Lautstärkeniveau ist zu schwach.	Stellen Sie das Lautstärkeniveau des Bildschirms und des externen Audio/Video-Gerätes ein. Falls Sie den Bildschirm an den DVD-Player für Ihr Auto angeschlossen haben, stellen Sie die Lautstärke des Lautsprechers auf das gewünschte Niveau ein.
Das Gerät lässt sich nicht einschalten	Beachten Sie bitte den Abschnitt „Stromversorgung und Installation“. Stellen Sie sicher, dass die Netzspannung des Zigarettenanzünders 12 V und nicht 24 V beträgt. Vergewissern Sie sich, ob die Sicherung des Adapters für den Zigarettenanzünder nicht etwa durchgebrannt ist.
Schnelle Vor- und Rücklauffunktion/ Sprungfunktion sind nicht verfügbar	Bestimmte Disks sind so programmiert, dass sie die Sprungfunktion sowie die Funktion schneller Vor-/Rücklauf im Vor-/Nachspann, im Abschnitt "Warnung" im Vorspann des Films oder von einigen Titeln oder Kapiteln nicht zulassen.
Das Symbol  wird auf dem Bildschirm angezeigt	Der Vorgang ist nicht möglich oder die Funktion steht aus einem der nachfolgenden Gründe nicht zur Verfügung: 1. Disk lässt dies nicht zu; 2. Disk unterstützt diese Funktion nicht (z. B. Mehrfachblinkwinkel); 3. Die Funktion steht momentan nicht zur Verfügung; 4. Der gewünschte Titel oder das gewünschte Kapitel existieren nicht.
Kein Bild	Prüfen Sie gegebenenfalls die Anschlüsse zum externen AV-Gerät.
Das Bild ist verzerrt	Die Disk ist eventuell beschädigt. Versuchen Sie es mit einer anderen Disk. Es ist normal, dass das Bild bei einem schnellen Vor- oder Rücklauf etwas verzerrt erscheint.

Wir arbeiten ständig an der Verbesserung unserer Produkte. Aus diesem Grund können das Gerät und die technischen Daten Änderungen ohne vorherige Bekanntgabe unterliegen.