

7 Mégapixels

SANYO

Appareil photo numérique VPC-S750

Manuel de l'utilisateur

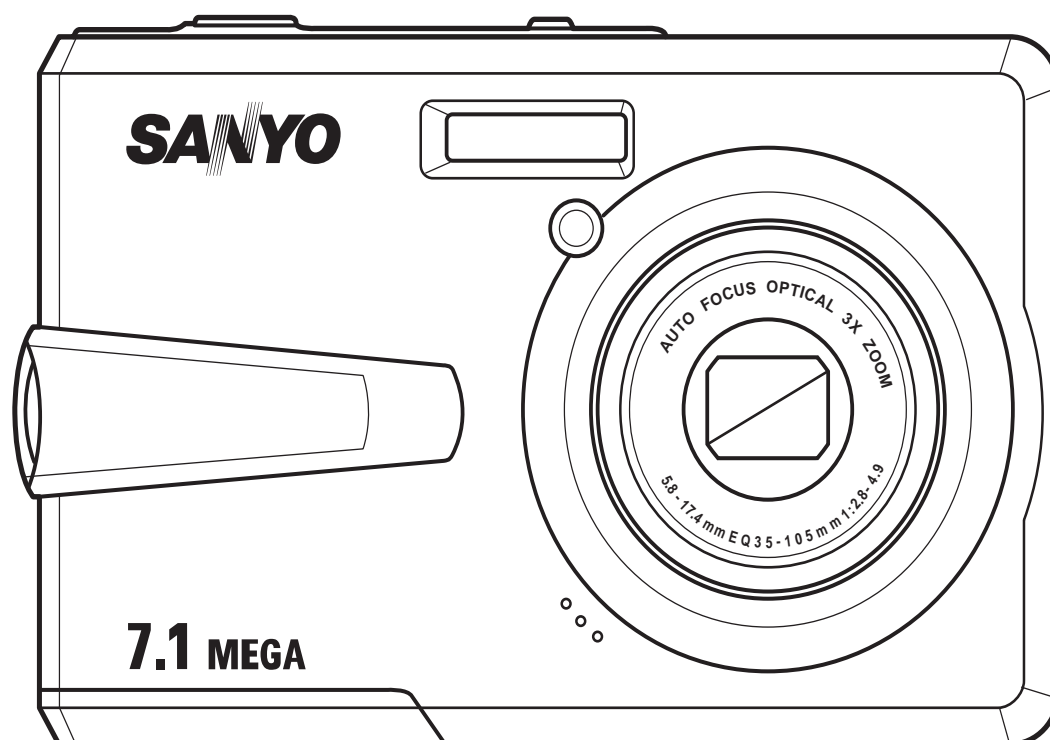

Préface

À propos de ce manuel

Ce manuel est conçu pour vous aider à utiliser votre nouvel appareil photo numérique. Toutes les informations présentées sont aussi précises que possible, mais sont sous réserve de modification sans préavis.

Droits d'auteur

Ce manuel contient des informations propriétaires protégées par des droits d'auteur. Tous droits réservés. Aucune partie de ce manuel ne peut être reproduite par un moyen mécanique, électronique ou autre quel qu'il soit, sous quelque forme que ce soit, sans autorisation écrite préalable du fabricant.

© Copyright 2007

Conformité à la Commission des Communications Fédérales (FCC)

Cet appareil a été testé et certifié conforme aux limites d'un appareil numérique de classe B, conformément à la partie 15 des règles FCC. Ces limites sont conçues pour fournir une protection raisonnable contre des interférences nuisibles dans une installation résidentielle. Cet équipement génère, utilise et peut émettre une énergie en radiofréquence et, s'il n'est pas installé et utilisé selon les instructions, il peut entraîner des interférences nuisibles aux communications radio. Toutefois, il n'est pas garanti que des interférences ne surviendront pas dans une installation en particulier. Si cet appareil occasionne des interférences néfastes sur la réception radio ou télévisée, ce qui peut se déterminer en éteignant l'appareil et en le rallumant, l'utilisateur est encouragé à essayer de corriger l'interférence par une ou plusieurs des mesures suivantes :

- Réorientez ou re-localisez l'antenne réceptrice.
- Augmentez la distance entre l'appareil et le récepteur.
- Branchez l'appareil dans une prise de courant sur un circuit différent de celui auquel le récepteur est branché.
- Consultez le revendeur ou un technicien radio/TV expérimenté pour de l'aide.

Avertissement : Une fiche d'alimentation de type blindée est nécessaire pour correspondre aux limites FCC concernant les émissions et pour prévenir des interférences avec la réception radio et télévisée. N'utilisez qu'un câble blindé pour brancher les dispositifs E/S à cet appareil. Tous changements ou modifications non approuvés expressément par le fabricant annuleront votre garantie et votre contrat de service.

Déclaration de conformité

Cet appareil est conforme à la partie 15 des règles FCC. L'opération est soumise aux deux conditions suivantes :

- Cet appareil ne peut pas causer d'interférences néfastes.
- Cet appareil doit accepter toute interférence reçue y compris des interférences qui peuvent occasionner un fonctionnement indésirable.

Reconnaissance des marques commerciales

Windows 98/2000/ME/XP sont des marques déposées de Microsoft Corporation aux Etats-Unis et/ou dans d'autres pays. Windows est un terme abrégé en référence au système d'exploitation Microsoft Windows. Adobe est une marque commerciale du Groupe Adobe. ArcSoft est la marque commerciale de ArcSoft System, Inc. Toutes les autres sociétés ou noms de produits sont des marques commerciales ou déposées de leurs sociétés respectives.

Précautions de sécurité et de manipulation

Informations concernant l'appareil photo

- Ne pas démonter ni essayer de réparer l'appareil photo vous-même.
- N'exposez pas l'appareil photo à l'humidité ou à des températures extrêmes.
- Laissez l'appareil photo se réchauffer lorsque vous passez de températures froides à des températures chaudes.
- Ne touchez pas la lentille de l'appareil photo.
- N'exposez pas la lentille à la lumière solaire directe pendant des périodes prolongées.
- N'utilisez pas de produits chimiques abrasifs, de solvants nettoyants ou de détergents puissants pour nettoyer le produit. Essuyez le produit à l'aide d'un chiffon doux légèrement humidifié.

Informations concernant la batterie

- Eteignez l'appareil photo avant d'installer ou de retirer la batterie.
- N'utilisez que le type de batterie. L'utilisation de types de batterie différents peut abîmer l'appareil et annuler la garantie.
- L'insertion de la batterie à l'envers peut abîmer le produit et éventuellement déclencher un incendie.
- Téléchargez toutes les images et retirez la batterie de l'appareil photo si vous prévoyez d'entreposer l'appareil photo pour une période prolongée.

Consignes de sécurité

Lisez et comprenez tous les **Avertissements** et **Précautions** avant d'utiliser ce produit.

AVERTISSEMENT

Ne pas démonter, modifier ni réparer vous-même l'appareil photo.

Cela pourrait provoquer un incendie ou un choc électrique. Pour toute réparation ou vérification interne, contactez le magasin où vous avez effectué votre achat.



N'utilisez pas l'appareil photo à proximité d'un point d'eau.

Cela pourrait provoquer un incendie ou un choc électrique. Faites particulièrement attention en cas de pluie, neige, sur la plage ou près de la côte.



Ne placez pas l'appareil photo sur des surfaces inclinées ou instables.

L'appareil photo pourrait tomber ou se renverser et provoquer des blessures.



Rangez les batteries hors de portée des enfants.

L'ingestion des batteries peut provoquer un empoisonnement. Si la batterie est avalée accidentellement, appelez immédiatement un médecin.



N'utilisez pas l'appareil photo en marchant, en conduisant une voiture ou une moto.

Cela pourrait vous faire tomber ou provoquer un accident de la circulation.



ATTENTION

Insérez la batterie en respectant la polarité (+ ou -) des bornes.

Si vous insérez la batterie en inversant les polarités cela peut provoquer un incendie et des blessures, ou d'entraîner des dommages à proximité du fait d'une rupture ou d'une fuite de la batterie.



Ne déclenchez pas le flash à proximité des yeux des personnes.

Cela pourrait blesser les yeux de la personne.



Ne soumettez pas le moniteur LCD à des chocs.

Cela pourrait endommager le verre de l'écran ou provoquer une fuite du fluide interne. Si le fluide interne entre en contact avec vos yeux ou avec votre corps ou vos habits, rincez à l'eau claire. Si le liquide interne entre en contact avec vos yeux, consultez immédiatement un médecin.



Un appareil photo est un instrument de précision. Ne le faites pas tomber, ne lui faites pas subir de choc et n'appliquez pas non plus une force excessive quand vous manipulez l'appareil photo.

Cela pourrait endommager l'appareil photo.



N'utilisez pas l'appareil photo dans des lieux humides, comportant de la vapeur, de la fumée, ou de la poussière.

Cela pourrait provoquer un incendie ou un choc électrique.



Ne retirez pas la batterie immédiatement après une longue période d'utilisation continue.

La batterie chauffe pendant l'utilisation. Vous risquez de vous brûler en touchant une batterie chaude.



N'enveloppez pas l'appareil photo ou ne le placez pas dans un tissu ou des couvertures.

Cela pourrait provoquer un emmagasinement de la chaleur, déformer le boîtier et provoquer un incendie. Utilisez l'appareil photo dans un endroit bien ventilé.



Ne laissez pas l'appareil photo dans des endroits où la température peut monter de façon importante, tels que dans une voiture.

Cela pourrait endommager le boîtier ou les pièces à l'intérieur et entraîner un incendie.



Avant de déplacer l'appareil photo, débranchez les cordons et les câbles.

Si vous ne respectez pas cette consigne, vous risquez d'endommager les cordons et les câbles, ce qui pourrait provoquer un incendie ou un choc électrique.



Avertissement

POUR ÉVITER LE RISQUE D'INCENDIE OU DE CHOC ÉLECTRIQUE, N'EXPOSEZ PAS CET APPAREIL À LA PLUIE OU À L'HUMIDITÉ.

POUR LES UTILISATEURS AMÉRICAINS

La recommandation suivante est incluse en accord avec les lois de l'État de Californie (États-unis):

Avertissement:

Ce produit contient des produits chimiques, y compris du plomb, connu dans l'État de Californie comme causant des malformations à la naissance ou d'autres problèmes reproductifs. **Lavez vos mains après manipulation.**

- Cet équipement a été testé et déclaré conforme aux normes des appareils numériques de Classe B, conformément à l'article 15 du règlement de la FCC. Ces normes sont conçues pour fournir une bonne protection contre les interférences nuisibles en installation domestique. Cet équipement génère, utilise et peut radier des énergies de fréquence radio, et s'il n'est pas installé et utilisé conformément aux instructions, il peut produire des interférences nuisibles aux communications radio. Cependant, il n'est pas garanti que des interférences ne se produiront pas dans une installation particulière. S'il s'avérait que cet équipement génère des interférences nuisibles aux réceptions de radio ou de télévision, ce qui peut être vérifié en allumant et en éteignant l'équipement, l'utilisateur est encouragé à essayer de corriger les interférences à l'aide de l'une ou de plusieurs des mesures suivantes :
 - * Réorientez ou déplacez l'antenne de réception.
 - * Eloignez le matériel du récepteur.
 - * Connectez le matériel sur une prise fonctionnant sur un circuit différent de celui sur lequel le récepteur est connecté.
 - * Consultez votre revendeur ou un technicien spécialisé en radio/TV.
- Les changements ou modifications qui ne seraient pas expressément approuvés par la partie responsable de la conformité, pourraient faire perdre à l'utilisateur le droit à faire fonctionner l'équipement.

POUR LES UTILISATEURS CANADIENS

Cet appareil numérique de classe B est conforme aux normes canadiennes NMB-003

Pour les utilisateurs de Europe

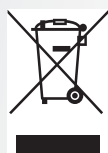

Remarque :

Cette marque symbole et ce système de recyclage sont applicables aux pays de l'UE et ne sont pas applicables aux pays d'autres régions du monde.

Votre produit SANYO est conçu et fabriqué avec des matériaux et des composants de haute qualité qui peuvent être recyclés et réutilisés. Ce symbole signifie que les équipements électriques et électroniques, à leur fin de vie, doivent être mis au rebut de manière séparée de vos déchets domestiques. Veuillez mettre l'appareil au rebut à votre déchetterie/centre de recyclage local.

Dans l'Union européenne, il y a des systèmes de collecte séparés pour les produits électriques et électroniques usagés.

Veuillez nous aider à préserver l'environnement dans lequel nous vivons !

vi Préface

Symboles utilisés dans ce manuel



Points donnant des instructions approfondies ou points spéciaux à prendre en considération.

Vous pouvez trouver les réponses aux questions ou problèmes concernant l'utilisation de l'appareil photo dans les sections « Dépannage ».

Informations FCC



Testé conforme aux standards FCC
POUR UTILISATION À LA MAISON OU AU BUREAU

Déclaration de conformité

Numéro de modèle: VPC-S750

Nom commercial: SANYO

Partie responsable: SANYO FISHER COMPANY

Adresse : 21605 Plummer Street

Chatsworth, California 91311

Numéro de téléphone: (818) 998-7322

Cet appareil est conforme à l'article 15 des Réglementations de la FCC. L'utilisation est subordonnée aux deux conditions suivantes:

- (1) cet appareil ne doit pas provoquer d'interférences nuisibles, et
- (2) cet appareil doit accepter toute interférence reçue, y compris des interférences qui peuvent provoquer un fonctionnement non désiré.

Informations canadiennes NMB-003

Cet appareil numérique de classe B est conforme aux normes canadiennes NMB-003

Consignes de sécurité

INFORMATIONS SUR LES MARQUES

- Microsoft® et Windows® sont des marques déposées U.S. de Microsoft Corporation.
- Pentium® est une marque déposée de Intel Corporation.
- Macintosh® est une marque d'Apple Computer, Inc.
- SD™ est une marque.
- SDHC™ est une marque. 
- Les autres noms et produits peuvent être les marques ou les marques déposées de leurs propriétaires respectifs.

LISEZ D'ABORD CECI

Notification :

- La conception et les spécifications peuvent être modifiées sans avertissement. Ceci comprend principalement les spécifications du produit, le logiciel, les pilotes, et le manuel de l'utilisateur. Ce manuel de l'utilisateur est un guide de référence général pour le produit.
- Le produit et les accessoires qui accompagnent votre appareil photo peuvent être différents de ceux décrits dans ce manuel. Ceci est dû au fait que différents détaillants incluent souvent des produits et accessoires légèrement différents pour répondre aux demandes de leur marché, aux statistiques démographiques de la clientèle, et aux préférences géographiques. Les produits varient très souvent entre détaillants, spécialement avec des accessoires tels que les piles, les cartes mémoire, les câbles, étuis de transport, et support de langue. De façon occasionnelle, un détaillant spécifiera une couleur de produit, une apparence, et une capacité mémoire interne unique. Contactez votre détaillant pour la définition précise du produit et des accessoires inclus.
- Les illustrations contenues dans ce manuel sont fournies à titre explicatif et peuvent être différentes de votre appareil photo.
- Le fabricant n'endosse aucune responsabilité concernant les erreurs ou contradictions contenues dans ce manuel de l'utilisateur.

Table des matières

Préface	i
À propos de ce manuel	i
Droits d'auteur	i
Conformité à la Commission des Communications Fédérales (FCC)	i
Déclaration de conformité	ii
Reconnaissance des marques commerciales	ii
Précautions de sécurité et de manipulation	ii
Informations concernant l'appareil photo	ii
Informations concernant la batterie	ii
Introduction	1
Configuration de système requise	1
Contenu de l'emballage	1
Fonctions principales	1
Plans de l'appareil photo	2
Vue de Face	2
Vue de dos	2
Vue de dessus	2
Vue de Dessous	3
Vue de gauche/droite	3
Témoins DEL	3
Boutons caméra	4
Boutons de navigation	4
Le bouton Scène	6
Boutons Fonction	7
Ecran LCD	8
Affichage du mode Capture/Vidéo	8
Configuration de l'appareil photo	13
Fixation de la dragonne	13
Insertion des batteries	13
Insertion d'une carte mémoire SD/MMC	14
Mise sous tension	14
Utilisation pour la première fois	15
Démarrage	16
Prendre votre première photo	16
FUtilisation du mode Macro	16
Réglage du mode Flash	16
Utilisation de la fonction Zoom avant/arrière	17
Utilisation du déclencheur à retardement et de la prise de vue en rafales	17
Réglage du mode Scène	17
Enregistrement de votre première vidéo	18

Enregistrement de mémos vocaux	19
Réglages de capture	20
Le menu Capture	20
Resolution De L'image	20
Qualite De L'image	21
Zone de mise au point	21
Compensation EV	21
Intervalle M-Burst	22
Balance des blancs	22
Vitesse ISO	22
Mesure AE	23
Couleur	23
Netteté	23
Saturation	23
Contraste	24
Configuration	24
Le menu Capture de vidéo	24
Résolution vidéo	24
Balance des blancs	24
Couleur	24
Saturation	25
Contraste	25
Configuration	25
Lecture de photos et vidéos	26
Mode d’Affichage de la lecture	26
Visualiser des photos/vidéos sur l’écran LCD	28
Visualisation de photos M-Burst	28
Ecoute de mémos vocaux	29
Visualiser des photos/vidéos sur votre téléviseur	29
Zoom avant en cours de lecture	30
Suppression de photos, vidéos et sons	30
Utilisation du Menu Lecture	30
DPOF	31
Diaporama	32
Redimensionner	32
Pivoter	33
Protéger	33
Déplacer	34
Transfert de photos/vidéos sur votre ordinateur	35
Réglages de l'appareil photo	36
Le menu de configuration	36
Numéro de fichier	36
Zoom numérique	36

Aperçu rapide	37
Son de l'appareil photo	37
Arrêt LCD auto	37
Arrêt auto	37
Sortie Vidéo	38
Mode USB	38
Datage	38
Date et heure	39
Langue	39
Stockage d'images	39
Formater	40
Réinitialisation	40
Mémo vocal	40
Impression PictBridge (PTP)	41
Stockage d'images	41
Cette image	42
Impression d'index	43
Image DPOF	43
Toutes les images	44
Spécifications	45
Dépannage	48

Introduction

Nous vous félicitons de l'achat de votre nouvel appareil photo numérique. Ce manuel présente des instructions pas-à-pas sur la façon d'utiliser votre appareil photo et n'est prévu qu'à titre de référence.

Configuration de système requise

Afin de profiter au mieux de votre appareil photo, il faut que votre ordinateur corresponde à la configuration de système requise suivante :

- SE : Windows 98/98SE/2000/XP
- Mémoire : 128 Mo ou plus
- Espace de disque dur : 40 Mo ou plus
- Port USB

Contenu de l'emballage

Vérifiez le contenu de l'emballage de votre appareil photo. Il devrait s'y trouver les éléments suivants :

- Appareil photo numérique
- Câble USB/AV 3 en 1
- Dragonne
- Deux batteries AA
- Etui d'appareil photo
- Guide de démarrage rapide pour toutes régions.
- AP-CD relié(logiciel d'application, pilote et manuel de l'utilisateur pour toutes les régions)

Fonctions principales

- Résolution de 7,1 mégapixels
- Zoom 15x (zoom optique jusqu'à 3x et zoom numérique jusqu'à 5x)
- Capteur d'image CCD de 1/2,5 pouces
- Moniteur à écran LCD TFT LTPS de 2,4 pouces
- Mémoire instantanée interne de 16 Mo avec carte SD/MMC externe en option
- Design compact et élégant
- Interface de boutons simple à utiliser
- Compatible avec PictBridge
- Fonction diaporama pour revoir vos photos et films
- Sortie A/V pour voir vos photos et films sur votre téléviseur
- Port USB pour transférer des photos et films vers votre ordinateur

Plans de l'appareil photo

Vue de Face

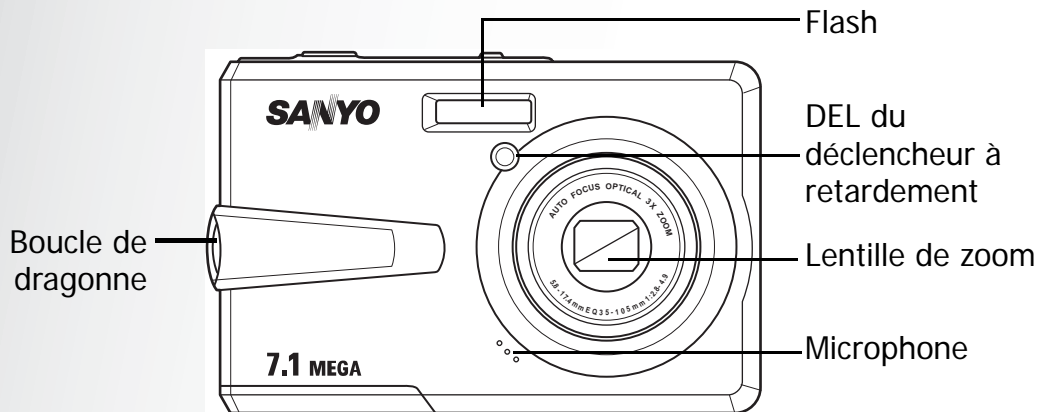

Vue de dos

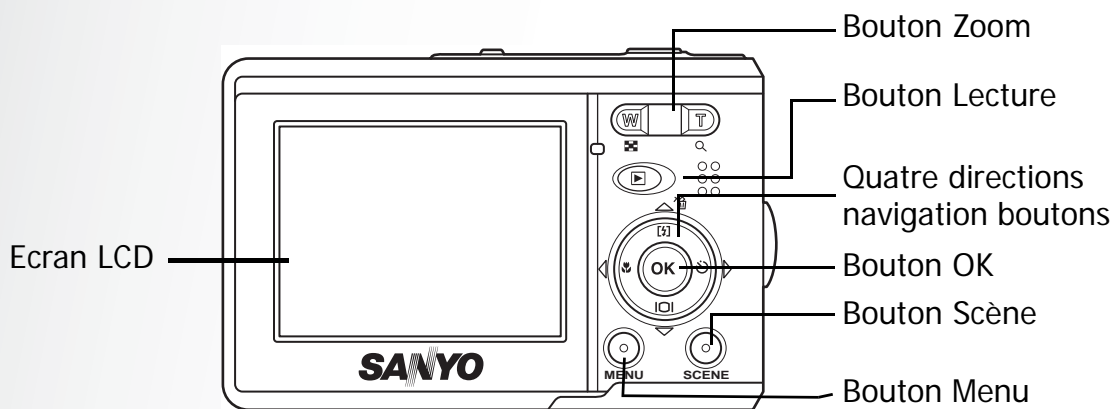

Vue de dessus

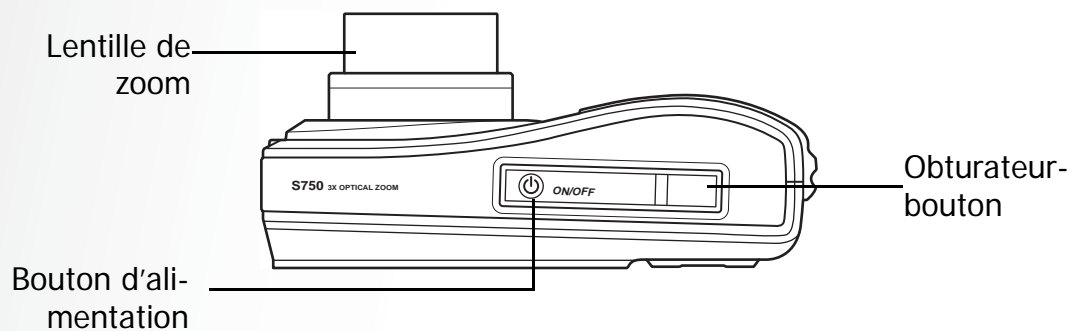

Vue de Dessous

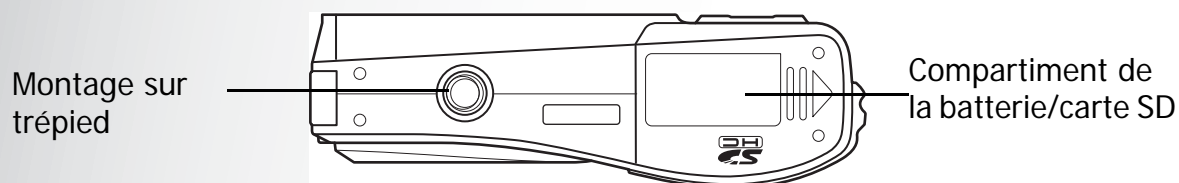

Vue de gauche/droite

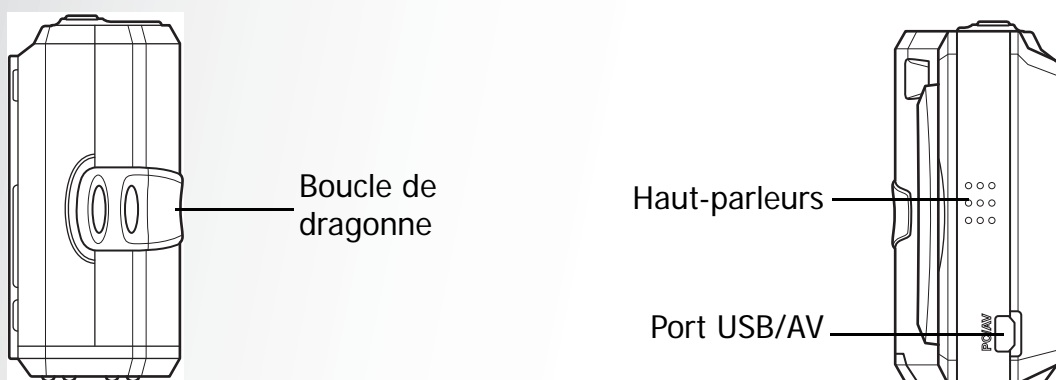



Témoins DEL



DEL	Etat de la DEL	Etat de l'appareil photo
	Eteint	Hors tension .
DEL d'alimentation/ Flash	Vert (stable)	Prêt à prendre des photos.
	Vert (clignote)	L'appareil photo est occupé ou en cours de mise sous tension.
Témoin du déclencheur à retardement/ Lampe d'assistance	Eteint	Témoin du déclencheur à retardement éteint.
	Rouge (clignote) (1 Hz)	Comptage à rebours du déclencheur à retardement, clignote pendant les 8 dernières secondes.
	Rouge (clignote) (4 Hz)	Comptage à rebours du déclencheur à retardement, clignote pendant les 2 dernières secondes.

Boutons caméra

Boutons de navigation

Les boutons de navigation à quatre directions et le bouton **OK** vous permettent d'accéder aux diverses options disponibles à partir du menu d'affichage à l'écran (OSD). Vous pouvez configurer toute une série de réglages pour assurer des résultats optimaux sur vos photos et vidéos.

Icône	Bouton	Fonction
		<ol style="list-style-type: none"> 1. Confirme une sélection lorsque vous utilisez les menus de l'écran OSD. 2. En mode Capture : <ul style="list-style-type: none"> • Appuyez dessus pour activer la sélection de la zone de mise au point automatique quand Zone sélectionnée est sélectionné dans le sous-menu Zone de mise au point 3. En mode Lecture : <ul style="list-style-type: none"> • Appuyez sur démarrer ou pause de la lecture d'éléments vidéo • Appuyez sur arrêter lors de la lecture de mémos vocaux d'éléments 4. En mode USB : <ul style="list-style-type: none"> • MSDC : ND • PTP : Appuyez dessus pour confirmer la sélection
	OK	
	Haut/Flash/ Supprimer	<ol style="list-style-type: none"> 1. Se déplace vers le haut dans les menus de l'écran OSD. 2. En mode Capture : <ul style="list-style-type: none"> • Faites défiler les options du mode flash (auto, désactivé, et plein) 3. En mode Lecture : <ul style="list-style-type: none"> • Appuyez pour faire un panoramique en mode Agrandir/Recadrer • Appuyez pour vous déplacer vers le haut dans l'affichage des vignettes • Appuyez sur ce bouton pour supprimer les images. 4. En mode USB : <ul style="list-style-type: none"> • MSDC : ND • PTP : Appuyez pour faire défiler les éléments d'un menu







Icône	Bouton	Fonction
	Mode Droite/ Déclencheur à retardement/ Rafales	<ol style="list-style-type: none"> 1. Se déplace vers la droite dans les menus de l'écran OSD. 2. En mode Capture : <ul style="list-style-type: none"> • Appuyez pour faire défiler les éléments du mode Déclencheur à retardement/Rafale/Multi-rafales 3. En mode Vidéo : <ul style="list-style-type: none"> • Appuyez pour faire défiler les options du déclencheur à retardement 4. En mode Lecture : <ul style="list-style-type: none"> • Appuyez pour faire un panoramique vers la droite en mode Agrandir/Recadrer • Appuyez pour vous déplacer vers la droite dans l'affichage des vignettes • Appuyez pour naviguer vers l'image suivante en dédoublement • Appuyez pour faire une avance rapide de la lecture vidéo 5. En mode USB : <ul style="list-style-type: none"> • MSDC : ND • PTP : Appuyez pour sélectionner l'image suivante dans le sous-menu Cette image
	Bas/Ecran	<ol style="list-style-type: none"> 1. Se déplace vers le bas dans les menus de l'écran OSD. 2. En mode Capture : <ul style="list-style-type: none"> • Appuyez pour désactiver les icônes supplémentaires sur l'écran LCD, appuyez à nouveau pour réactiver toutes les icônes sur l'écran LCD 3. En mode Vidéo : <ul style="list-style-type: none"> • Appuyez pour désactiver les icônes supplémentaires sur l'écran LCD, appuyez à nouveau pour réactiver toutes les icônes sur l'écran LCD 4. En mode Lecture : <ul style="list-style-type: none"> • Appuyez pour faire un panoramique vers le bas en mode Agrandir/Recadrer • Appuyez pour vous déplacer vers le bas dans l'affichage des vignettes • Appuyez pour afficher les informations de fichier 5. En mode USB : <ul style="list-style-type: none"> • MSDC : ND • PTP : Appuyez pour faire défiler les éléments d'un menu

6 Introduction











Icône	Bouton	Fonction
		<ol style="list-style-type: none">1. Se déplace vers la gauche dans les menus de l'écran OSD.2. Passe au niveau précédent dans les menus de l'écran OSD.3. En mode Capture :<ul style="list-style-type: none">• Appuyez sur ce bouton pour activer le mode Macro. L'icône Macro s'affiche sur l'écran LCD4. En mode Vidéo :<ul style="list-style-type: none">• Appuyez pour afficher la première image de la dernière vidéo enregistrée5. En mode Lecture :<ul style="list-style-type: none">• Appuyez pour faire un panoramique vers la gauche en mode Agrandir/Recadrer• Appuyez pour vous déplacer vers la gauche dans l'affichage des vignettes• Appuyez pour naviguer vers l'image précédent en dédoublement• Appuyez pour faire un retour rapide de la lecture vidéo6. En mode USB :<ul style="list-style-type: none">• MSDC : ND• PTP : Appuyez pour sélectionner l'image précédente dans le sous-menu Cette image
	Gauche/Macro	

Le bouton Scène



La caméra est équipé d'un bouton pratique **Scène** qui permet d'afficher le **Menu Scène**. Vous pouvez alors passer d'un mode à un autre et choisir différentes options de scène. Utilisez les boutons de navigation **Vers le haut/Vers le bas** pour passer d'une options à l'autre et utilisez le bouton **OK** pour sélectionner l'option choisie. Utilisez le bouton **Scène** pour :

Type de mode	Icône	Fonction
Automatique		Passer en mode Automatique .
Mode-P (Mode Programme)		Passer en mode Programme .
Portrait		Passer en mode Portrait .
Portrait de nuit		Passer en mode Portrait de nuit .
Paysage		Passer en mode Paysage .
Sport		Passer en mode Sport .

Boutons caméra

Paysage de nuit		Passer en mode Paysage de nuit .
Contre-jour		Passer en mode Contre-jour .
Musée		Passer en mode Musée .
Neige		Passer en mode Neige .
Soir		Passer en mode Soir .
Feux d'artifice		Passer en mode Feux d'artifice .
Fête		Passer en mode Fête .
Plage		Passer en mode Plage .
Copier		Passer en mode Copie .
Vidéo		Passer en mode Vidéo .

Boutons Fonction

Icône	Bouton	Fonction
MENU	Menu	Appuyez sur ce bouton pour afficher les options du Menu.
	Lecture	Appuyez sur ce bouton pour afficher les photos/les clips vidéo enregistrés dans la mémoire interne ou sur la carte mémoire.
	Zoom Avant	<p>En mode Capture :</p> <ul style="list-style-type: none"> Appuyez pour effectuer un zoom avant sur le sujet à prendre. <p>En mode Lecture :</p> <ul style="list-style-type: none"> Appuyez pour effectuer un zoom avant sur les photos enregistrées.
	Zoom arrière	<p>En mode Capture :</p> <ul style="list-style-type: none"> Appuyez pour effectuer un zoom arrière sur le sujet à prendre. <p>En mode Lecture :</p> <ul style="list-style-type: none"> Appuyez pour effectuer un zoom arrière sur les photos enregistrées. Appuyez sur ce bouton pour afficher une vue en miniature de tous les supports média actuellement en mémoire.

Ecran LCD

L'écran LCD TFT haute résolution de 2,4 po affiche toutes les informations importantes concernant les réglages de l'appareil photo ainsi que l'image visuelle de votre photo ou vidéo.

Utilisez le bouton **Scène** pour passer d'un mode d'écran à l'autre. Appuyez sur le bouton **Vers le bas/Ecran** pour passer d'un affichage **plein** (toutes les icônes sont affichées) à un affichage **simple** (seules l'icône de mode et la zone de mise au point seront affichées tandis que les autres icônes sont cachées).





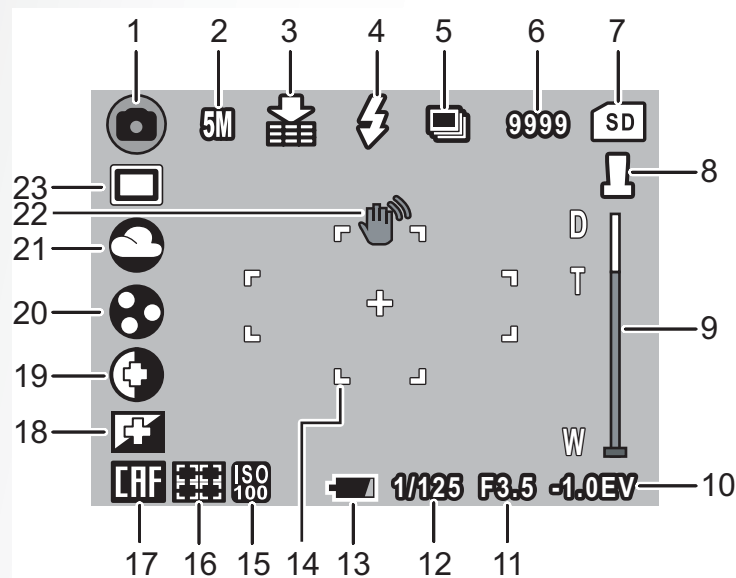

Affichage du mode Capture/Vidéo

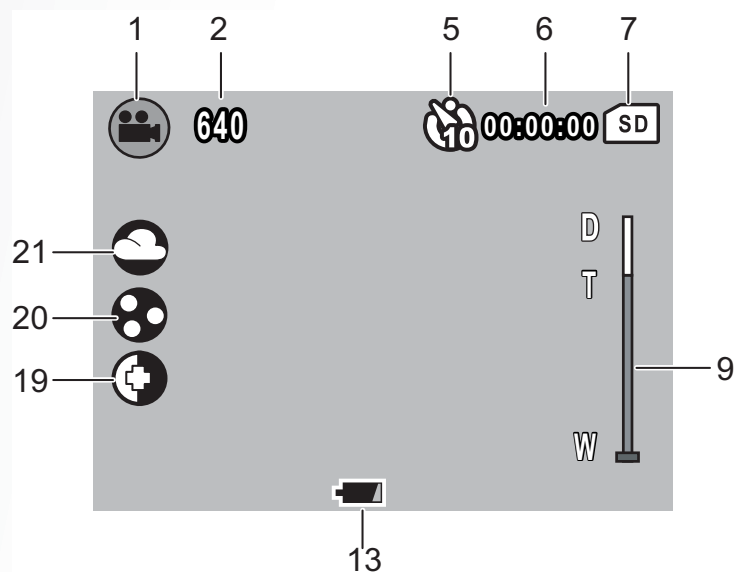
Mode Capture























Mode Vidéo











N°.	Nom	Scène		Icône
1	Indicateur Scène	Automatique		
		Mode-P		
		Portrait		
		Portrait de nuit		
		Paysage		
		Sport		
		Paysage de nuit		
		Contre-jour		
		Musée		
		Neige		
		Soir		
		Feux d'artifice		
		Fête		
		Plage		
		Copier		
		Vidéo		
2	Résolution de l'image	7M		
		5M		
		3M		
		2M		
		VGA		

10 Introduction

3	Qualité de l'image	Optimale		
		Meilleure		
		Bonne		
4	Flash	Flash automatique		
		Flash Fill-in (équilibre entre la lumière naturelle et la lumière artificielle)		
		Flash désactivé		
5	Déclencheur à retardement Mode rafale	M-Rafale		
		Mode rafale		
		Déclencheur à retardement	2 secondes	
			10 secondes	
6	Indicateur Macro	Mode Macro		
7	Compteur d'images	Mode Capture	Quantité	9999
		Mode Vidéo	Minuterie	00:00:00
8	Interface mémoire	Carte SD		
		Mémoire interne		
9	Datage	-		
10	Barre zoom	-		
11	Compensation EV	-		-1,0 EV
12	Valeur d'ouverture de l'objectif	-		F3,5

13	Vitesse de l'obturateur	-		1/125
14	Indicateur des batteries	Batteries faibles		
		Batterie insuffisante		
15	Trame AF	-		-
16	Vitesse ISO	Automatique		
		ISO 80		
		ISO 100		
		ISO 200		
		ISO 400		
		ISO 800		
17	Zone de mise au point	Zones multiples		
		Centre		
		Zone sélectionnée		
18	Netteté	Élevée		
		Normale		
		Faible		
19	Contraste	Élevée		
		Normale		
		Faible		
20	Saturation	Élevée		
		Normale		
		Faible		

12 Introduction

21	Équilibre des blancs	Automatique	
		Ensoleillé	
		Tungstène	
		Fluorescent	
		Nuageux	
22	Avertissement appareil en mouvement	-	
23	Mesure AE	Moyenne	
		Matrice	
		Point	

Configuration de l'appareil photo

Fixation de la dragonne

Suivez ces instructions pour fixer la dragonne à votre appareil photo et permettre un transport facile :

1. Insérez la boucle courte de la dragonne dans l'œillet à bandoulière.
2. Enfillez la boucle la plus large de la bandoulière à travers la boucle courte et tirez pour une fixation serrée de la bandoulière à l'appareil photo.

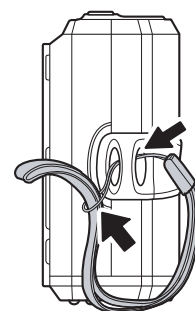

Insertion des batteries

Pour la mise en place des deux batteries AA dans le compartiment à pile, suivez ces instructions.

1. Ouvrez le compartiment de la batterie à la base de l'appareil photo.
2. Insérez la batterie dans le compartiment en respectant la bonne polarité.
3. Fermez le compartiment de la batterie.

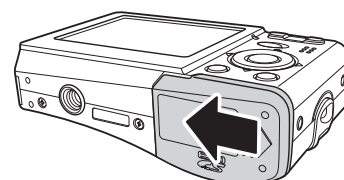
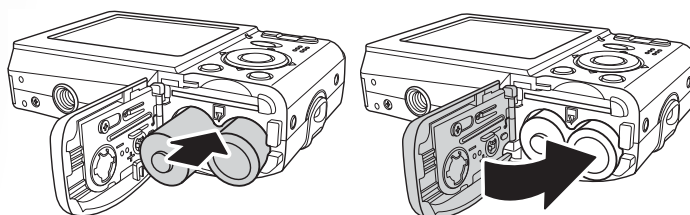
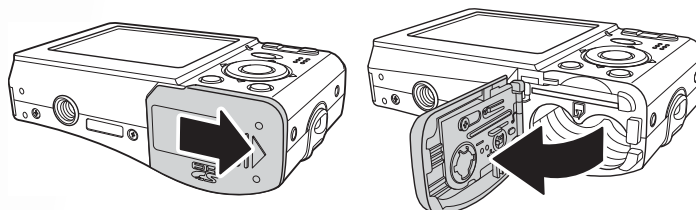

Remarque :

Les batteries AA doivent être complètement chargées avant de l'utiliser pour la première fois.

Insertion d'une carte mémoire SD/MMC

L'appareil photo possède une mémoire instantanée interne de 16 Mo, mais vous pouvez également utiliser une carte mémoire SD/MMC en option à titre de stockage supplémentaire.

Suivez ces instructions pour insérer la carte SD/MMC.

1. Ouvrez le compartiment de la batterie à la base de l'appareil photo.

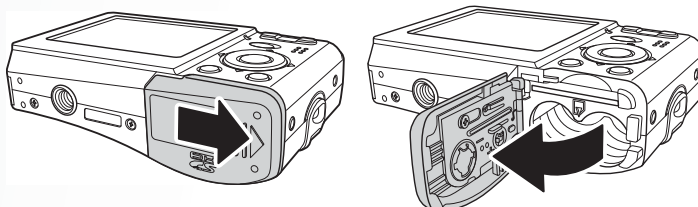

2. Insérez la carte SD/MMC dans la fente de la carte mémoire comme indiqué.

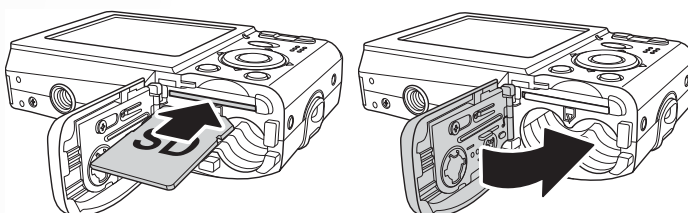

3. Fermez le compartiment de la batterie.

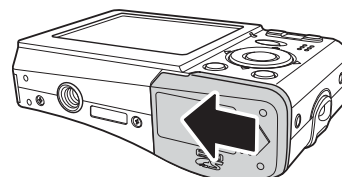

Pour retirer la carte SD/MMC, poussez-la doucement jusqu'à ce qu'elle s'éjecte. Retirez la carte avec précautions.

Mise sous tension

Appuyez sur le bouton **Alimentation** et maintenez-le appuyé pour allumer l'appareil photo. Pour éteindre l'appareil photo, appuyez à nouveau sur le bouton **Alimentation**.

Utilisation pour la première fois

Appuyez sur le bouton **Alimentation** selon la description donnée dans la section "Mise sous tension" page 14, un écran de bienvenue s'affiche sur l'écran LCD.



Si l'appareil photo est allumé pour la première fois, le menu **Langue** apparaît automatiquement après avoir mis l'appareil photo sous tension.



Une fois que vous avez choisi la langue souhaitée, le menu **Date et heure** apparaît. Utilisez les boutons de navigation pour passer d'un champ à l'autre et ajuster les valeurs. Appuyez sur le bouton **OK** pour confirmer.



Remarque :

Si la date et l'heure sont réinitialisées (lorsque les batteries sont à plat ou en période prolongée d'inactivité).

Démarrage

Maintenant que vous êtes familiarisé(e) avec la présentation de votre appareil photo, vous êtes prêt(e) à commencer à prendre des photos et des films.

Prendre votre première photo

Prendre une photo avec l'appareil photo est une opération très simple.

Mettez l'appareil photo sous tension et appuyez sur le bouton **Scène** pour accéder au mode **Auto** .

1. Cadrez la prise de vue sur l'écran LCD et appuyez à demi sur le bouton de l'**obturateur**. L'appareil photo ajuste automatiquement la mise au point et l'exposition. Le cadre de mise au point devient vert quand l'appareil est prêt.
2. Appuyez à fond sur le bouton de l'**obturateur** et maintenez-le appuyé pour prendre l'image.

Quand une icône d'avertissement concernant la stabilité de l'appareil photo  apparaît, tenez l'appareil photo de manière aussi stable que possible, car un temps d'exposition plus long est nécessaire (plus d'1/30 ème de seconde).



FUtilisation du mode Macro

Le mode Macro est conçu pour de la photographie en gros plan et peut capturer les moindres détails, même quand votre sujet est très proche de l'appareil photo.

Appuyez sur le  bouton de navigation. **Gauche/Macro** L'icône Macro  s'affiche sur l'écran LCD.

Réglage du mode Flash

Vous pouvez choisir entre quatre modes de flash pour convenir à différentes conditions d'éclairage.

Appuyez sur le bouton de navigation **Haut/Flash/Supprimer**   pour faire défiler les quatre modes sur l'écran LCD. Le réglage du flash reste le même pour des photos consécutives jusqu'à ce que vous procédiez aux modifications décrites ci-haut.

 Flash automatique : Le flash se déclenche automatiquement quand il est nécessaire.



 Flash plein : Le flash se déclenche toujours.

 Flash éteint : Le flash est éteint.

Utilisation de la fonction Zoom avant/arrière

L'appareil photo est fourni avec un zoom optique 3x et un zoom numérique 5x qui vous permettent de faire un zoom avant sur votre sujet.







Pour utiliser le zoom :

1. Appuyez à droite du **bouton Zoom**  pour effectuer un zoom avant sur votre sujet.
2. Appuyez à droite du **bouton Zoom**  pour effectuer un zoom arrière sur votre sujet.

Utilisation du déclencheur à retardement et de la prise de vue en rafales

L'appareil photo est fourni avec un déclencheur à retardement qui vous permet de prendre des photos au bout d'un délai prédéfini. La fonction de prises de vues en rafales vous permet de prendre des photos consécutives en appuyant sur le bouton de l'**obturateur** et en le maintenant appuyé. La fonction de prises de vues en rafales vous permet de prendre plusieurs photos VGA consécutives (16) en appuyant une fois sur le bouton de l'**obturateur**.

Pour régler le mode Déclencheur à retardement/Rafales :

1. Appuyez sur le bouton de navigation **Droite/Déclencheur à retardement/Rafales**  pour répéter le déclencheur à retardement ( ou ) et les options de prises de vues en rafales ( ou ) sur l'écran LCD.
2. Une fois que vous avez sélectionné une option, cadrez et prenez votre photo. En mode Déclencheur à retardement, l'icône clignotera jusqu'à ce que le délai soit écoulé et que la photo soit prise.
3. Après avoir pris une photo, le mode Déclencheur à retardement est automatiquement fermé. Si vous souhaitez utiliser ces fonctions pour la photo suivante, appuyez à nouveau sur le bouton de navigation **Droite/Déclencheur à retardement/Rafales**  pour activer la fonction.

Réglage du mode Scène













L'appareil photo prend en charge divers modes prédéfinis pour des prises de vue dans différents environnements et conditions. Chaque réglage est configuré automatiquement par l'appareil photo.

Pour sélectionner les modes Scène :

18 Démarrage

Appuyez sur le bouton **Scène** pour accéder au menu **Scène SCN** affichant les options du menu Scène.

4. Utilisez les boutons de navigation **Haut/Bas** pour faire défiler les modes :

- Portrait 
- Portrait de nuit 
- Paysage 
- Sport 
- Paysage de nuit 
- Musée 
- Neige 
- Couchers de soleil 
- Feux d'artifices 
- Plage 
- Fête 
- Copie 
- Contre-jour 

5. Appuyez sur **OK** pour confirmer votre sélection.

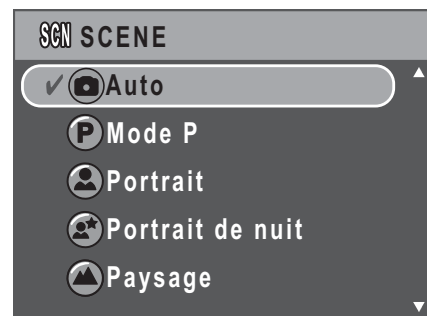

Enregistrement de votre première vidéo

Vous pouvez également enregistrer des clips vidéo avec l'appareil photo.



Pour enregistrer un clip vidéo :

1. Mettez l'appareil photo sous tension et appuyez sur le bouton **Scène**. Utilisez les boutons de navigation **Vers le haut/Vers le bas** pour localiser le mode

Vidéo . Appuyez sur le bouton **OK** pour choisir l'option.

2. Cadrez votre sujet à l'aide de l'écran LCD et appuyez sur le bouton de l'**obturateur** pour démarrer l'enregistrement. La diode DEL du déclencheur à retardement est allumée et stable pour indiquer que l'enregistrement est en cours.

3. Appuyez à nouveau sur le bouton de l'**obturateur** pour arrêter l'enregistrement. Sinon, l'enregistrement continuera jusqu'à ce que tout l'espace de mémoire libre soit utilisé.

4. Appuyez sur le bouton **OK** pour lire l'enregistrement. Appuyez sur le bouton **Haut/Flash/Supprimer**   pour supprimer l'enregistrement si nécessaire.

Enregistrement de mémos vocaux

Vous pouvez ajouter un mémo vocal d'**une minute** à une image juste après qu'elle a été prise.

Pour enregistrer un mémo vocal :

1. Maintenez le bouton de l'**obturateur** pour démarrer l'enregistrement et relâchez le bouton de l'**obturateur** pour arrêter l'enregistrement.
2. Pendant l'enregistrement, l'image sélectionnée est affichée sur l'écran LCD.
3. L'écran du délai écoulé indique la longueur d'un mémo vocal.

Remarque :

On peut également ajouter un mémo vocal en mode Lecture.

Réglages de capture

Cette section décrit les divers réglages que vous pouvez modifier pour obtenir de meilleurs résultats quand vous prenez des photos et enregistrez des clips vidéo.

Le menu Capture

Pour accéder au menu Capture :

1. Appuyez sur le bouton **Scène**. Utilisez les boutons de navigation **Vers le haut/Vers le bas** pour choisir **Automatique** ou **Mode-P.P.**
2. Appuyez sur le bouton **MENU** pour afficher les options du menu.
3. Appuyez sur les boutons de navigation **Haut/Bas** pour mettre une option en surbrillance et appuyez sur le bouton **OK** pour confirmer.

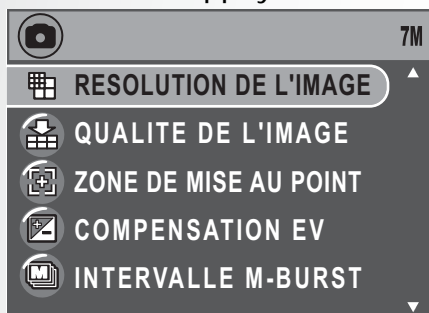

Référez-vous aux sections suivantes pour des informations plus détaillées sur chaque réglage.

Remarque : Toutes les options de cette section peuvent varier selon les modes.

Resolution De L'image

Le réglage de la **Resolution De L'imgae** fait référence à la taille de l'image en pixels. Utilisez les boutons de navigation **Haut/Bas** pour faire vos choix parmi les options. Il existe cinq réglages pour la résolution d'image :

- 7M (3072 x 2304)
- 5M (2576 x 1932)
- 3M (2048 x 1536)
- 2M (1600 x 1200)
- VGA (640 X 480)

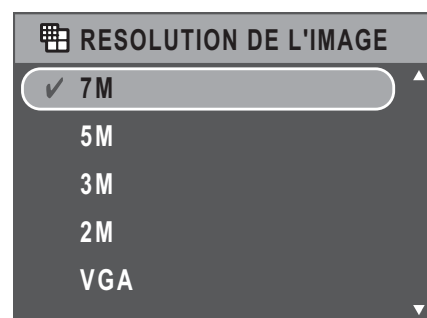

Qualite De L'image

Le réglage **Qualite De L'image** fait référence au taux de compression du fichier JPG. Plus la qualité d'image est bonne, plus le taux de compression de l'image est bas, mais il faut plus d'espace mémoire. Utilisez les boutons de navigation **Haut/Bas** pour faire vos choix parmi les options. Il existe trois réglages pour la qualité d'image :

- Meilleure (par défaut)
- Améliorée
- Bonne



Zone de mise au point

Le réglage de la **Zone de mise au point** vous permet de sélectionner le nombre de zones sur lesquels l'appareil photo fera la mise au point quand vous prendrez une photo. Utilisez les boutons de navigation **Haut/Bas** pour faire vos choix parmi les options. Il existe trois réglages pour la zone de mise au point :

- Zones multiples (par défaut)
- Centre
- Zone sélectionnée: Le nouveau réglage est appliqué pour l'image Live View à chaque fois que vous appuyez sur les boutons de navigation **Haut/Bas**. Appuyez sur le bouton **OK** pour revenir au menu **Capture** et enregistrer le réglage actuel qui s'activera jusqu'à ce que vous le changiez à nouveau.



Compensation EV

La menu **Compensation EV** vous permet d'ajuster l'exposition ou la quantité de lumière qui pénètre dans la lentille pendant que vous prenez des photos ou des vidéos. Utilisez ces fonctions pour éclaircir ou assombrir l'image quand la luminosité entre le sujet et l'arrière-plan n'est pas équilibrée ou quand le sujet n'occupe qu'une partie de la photographie. Utilisez une compensation EV positive (+) pour des sujets éclairés par des spots, surtout contre des arrière-plans sombres ou des scènes comportant une faible réflectivité, comme des feuillages verts ou sombres.

Utilisez les boutons de navigation **Haut/Bas** pour modifier la valeur. On peut modifier ce réglage peut de -2,0 à +2,0 dans un incrément/décément de 0,3.

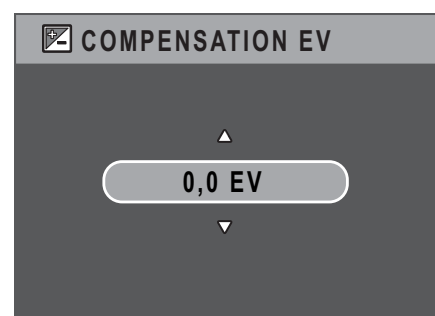

22 Réglages de capture

Intervalle M-Burst

Le réglage de l'**intervalle M-Burst** vous permet d'ajuster l'intervalle des rafales quand la fonction de rafales multiples est activée. Utilisez les boutons de navigation **Haut/Bas** pour faire vos choix parmi les options.

- 1/30 SEC (par défaut)
- 1/15 SEC
- 1/7,5 SEC

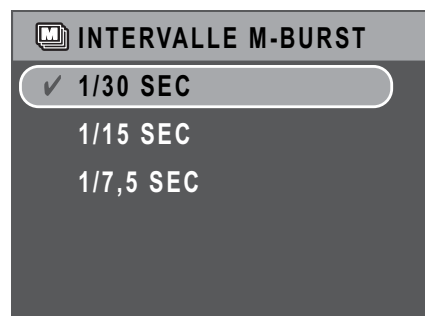

Balance des blancs

Le réglage de la **Balance des blancs** vous permet d'ajuster les réglages de l'appareil photo en fonction de la lumière blanche lors de la prise de vue. La balance des blancs représente le degré de température de la lumière. Si la dominante de couleur de la lumière est jaune ou rouge, on dit qu'elle est chaude ; si sa dominante de couleur est bleue, on dit qu'elle est froide. Vous pouvez sélectionner le réglage et le prévisualiser avant de confirmer votre choix. Utilisez les boutons de navigation **Haut/Bas** pour faire vos choix parmi les options. Il existe cinq réglage pour la balance des blancs :

- Auto (par défaut)
- Ensoleillé
- Tungstène
- Fluorescent
- Nuageux

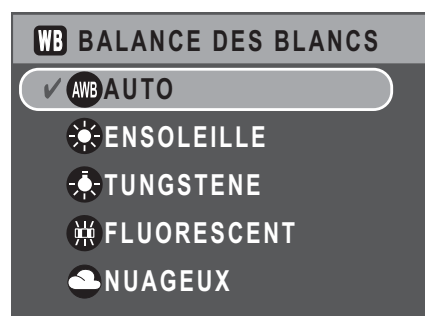

Vitesse ISO

Le réglage de la **vitesse ISO** vous permet d'ajuster la sensibilité CCD à la lumière. Utilisez les boutons de navigation **Haut/Bas** pour faire vos choix parmi les options. Il existe sept réglages pour les réglages ISO :

- Auto (par défaut)
- ISO 80
- ISO 100 : Pour de la photographie en extérieur sous un éclairage naturel lumineux.
- ISO 200 : Pour des prises de vue en extérieur et en intérieur sous un éclairage lumineux.
- ISO 400 : Pour des prises de vue en intérieur ou dans des environnements faiblement éclairés.
- ISO 800 : Pour des prises de vue d'objets mobiles ou dans des environnements faiblement éclairés sans utiliser le flash.

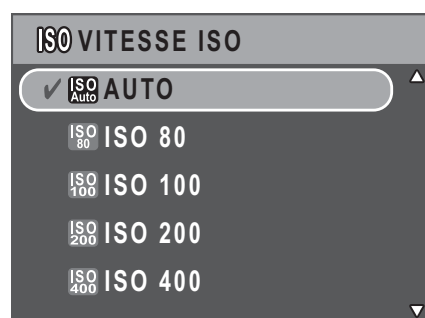

Mesure AE

Mesure AE vous permet de sélectionner la zone du sujet ou le cadre d'après lequel l'appareil photo mesure la lumière. Utilisez les boutons de navigation **Haut/Bas** pour faire vos choix parmi les options. Il existe trois réglages pour les réglages de la mesure AE :

- Matrice (par défaut) : Le mesurage de l'appareil photo est réglé pour l'évaluation de 16 zones d'objets avec un pondérage intelligent dans le cadre d'image.
- Point : La mesure de l'appareil photo est définie pour la luminosité d'un seul objet dans la zone centrale du cadre.
- Moyennée : La mesure de l'appareil photo est définie pour la luminosité moyenne des objets dans le cadre.

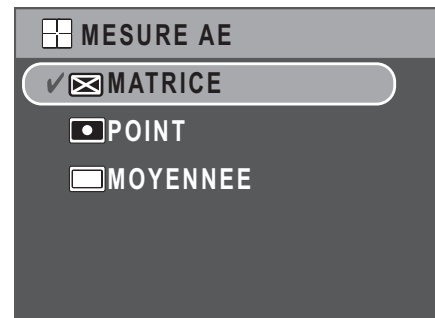

Couleur

Le réglage de la **couleur** vous permet de prendre des photos et d'appliquer différents tons de couleurs pour un effet artistique. Utilisez les boutons de navigation **Haut/Bas** pour faire vos choix parmi les options. Il existe quatre réglages pour les couleurs :

- Eclatant
- Couleur (par défaut)
- Noir et blanc
- Sépia

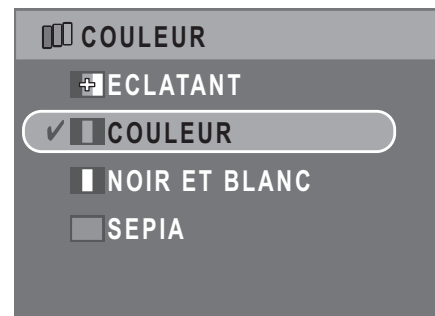

Netteté

Le réglage de la **netteté** vous permet d'améliorer la finesse des détails de vos photos. Utilisez une valeur de réglage plus haute pour des photos très nettes et une valeur de réglage plus basse pour une photo aux tons pastel. Utilisez les boutons de navigation **Haut/Bas** pour faire vos choix parmi les options. Il existe trois réglages pour la netteté :

- Elevé
- Normal (par défaut)
- Bas

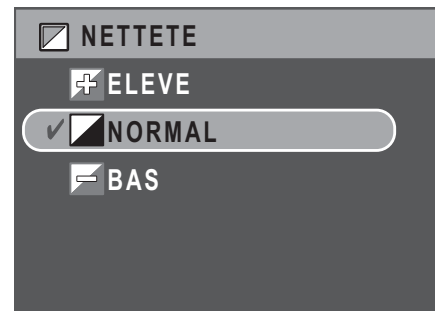

Saturation

Le réglage de la **saturation** vous permet d'ajuster la saturation des couleurs de vos photos. Utilisez une valeur de saturation haute pour des couleurs riches et une valeur de réglage de saturation plus basse pour des tons plus naturels. Utilisez les boutons de navigation **Haut/Bas** pour faire vos choix parmi les options. Il existe trois réglages pour la saturation :

- Elevé
- Normal (par défaut)
- Bas

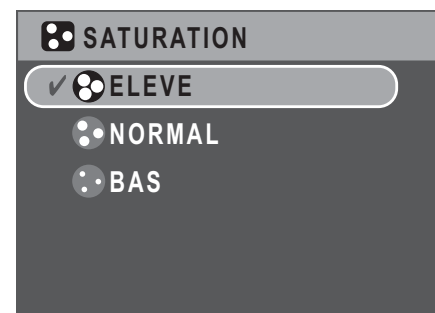

24 Réglages de capture

Contraste

Le réglage du **contraste** vous permet d'ajuster le contraste de vos photos. Utilisez les boutons de navigation **Haut/Bas** pour faire vos choix parmi les options. Il existe trois réglages pour le contraste :

- Elevé
- Normal (par défaut)
- Bas

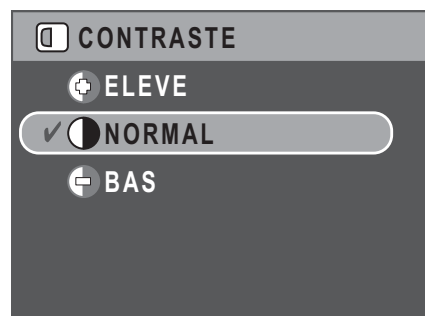

Configuration

Reportez-vous à la section "Le menu de configuration" sur la page 36 pour plus de détails concernant les options du menu de configuration.

Le menu Capture de vidéo

Pour accéder au menu Vidéo :

1. Appuyez sur le bouton **Scène** et accédez au mode **Vidéo** .
2. Appuyez sur le bouton **MENU** pour afficher les options du menu.
3. Utilisez les boutons de navigation **Haut/Bas** pour mettre une option en surbrillance et appuyez sur le bouton **OK** pour confirmer. Référez-vous aux sections suivantes pour des informations plus détaillées sur chaque réglage.



Résolution vidéo

Le réglage de la **résolution vidéo** vous permet d'ajuster la résolution à laquelle vos vidéos sont enregistrées. Il existe deux réglages pour la taille vidéo :

- 640 X 480
- 320 X 240

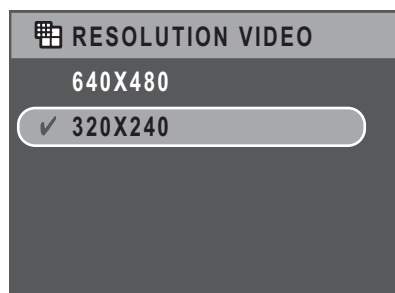

Balance des blancs

Reportez-vous à la section "Balance des blancs" sur la page 22 pour de plus amples détails sur les options du menu de configuration.

Couleur

Reportez-vous à la section "Couleur" sur la page 23 pour de plus amples détails sur les options du menu de configuration.

Le menu Capture de vidéo

Saturation

Reportez-vous à la section "Saturation" sur la page 23 pour de plus amples détails sur les options du menu de configuration.

Contraste

Reportez-vous à la section "Contraste" sur la page 24 pour de plus amples détails sur les options du menu de configuration.

Configuration

Reportez-vous à la section "Le menu de configuration" sur la page 36 pour de plus amples détails concernant les options du menu de configuration.

Lecture de photos et vidéos

Mode d'Affichage de la lecture





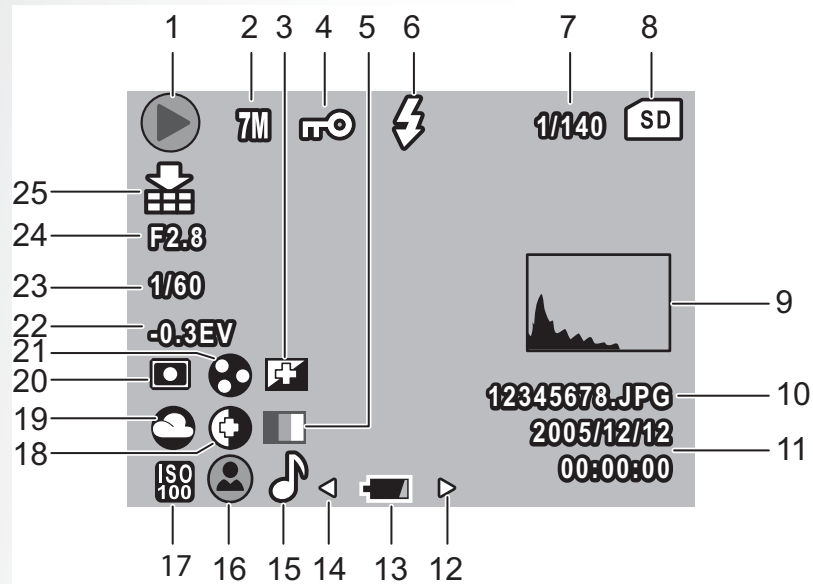



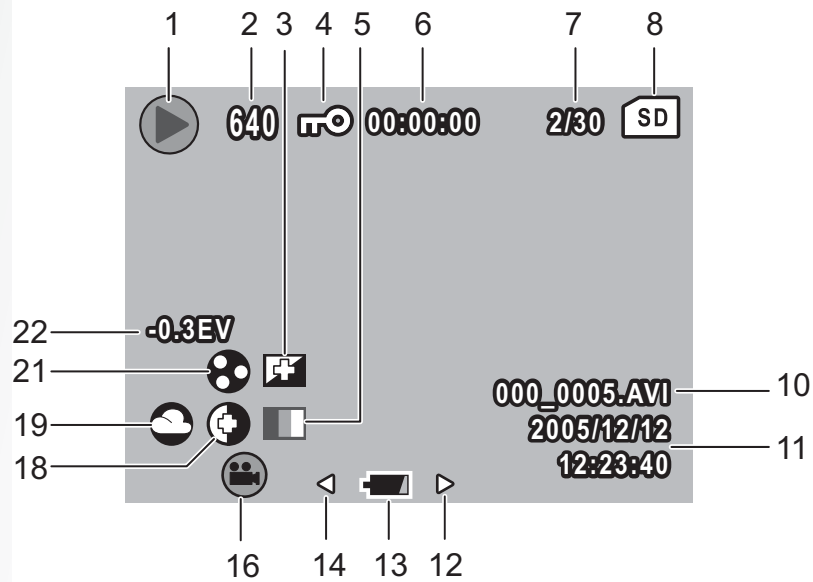



Français

Lecture de



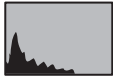













Lecture de vidéos



N°	Nom	Icône
1	Mode Lecture	
2	Résolution d'image	Mode Photo : 7M 5M 3M 2M VGA Mode Vidéo : 640 (640 x 480), 320 (320 x 240)
3	Netteté	
4	Protéger	
5	Mode Couleur	
6	Mode Flash	Mode Photo :    Mode Vidéo : 00:00:00 (longueur du clip vidéo)
7	Quantité	1/140, 2/30
8	Carte SD/Mémoire interne	 
9	Histogramme	
10	Nom de fichier	Mode Photo : 12345678.JPG Mode Vidéo : 000_0005.AVI
11	Date et heure	2005/12/12 00:00:00
12	Suivant	Déplacez-vous sur l'élément suivant.
13	Etat de la batterie	
14	Précédent	Déplacez-vous sur l'élément précédent.
15	Mémo vocal	
16	Icônes des modes	Veillez vous reporter à la section "Affichage du mode Capture/Vidéo" sur la page 8 pour des informations détaillées.
17	Vitesse ISO	
18	Contraste	

28 Lecture de photos et vidéos

19	Balance des blancs	    
20	Mesure AE	  
21	Saturation	  
22	Compensation EV	-0,3 EV
23	Vitesse de l'obturateur	1/60
24	Valeur de diaphragme	F2,8
25	Qualité d'image	  

Visualiser des photos/vidéos sur l'écran LCD

Pour visualiser vos fichiers photo et vidéo sur l'écran LCD :

1. Appuyez sur le bouton **Lecture** . La photo ou le clip vidéo le plus récent s'affiche.
2. Utilisez les boutons de navigation **Droite/Gauche** pour faire défiler les photos et les clips vidéo.
3. Appuyez sur le bouton **OK** pour commencer la lecture d'un clip vidéo.
4. Appuyez sur les boutons de navigation **Gauche/Droite** à tout moment en cours de lecture pour passer à la photo ou la vidéo précédente/suivante.
5. Appuyez sur le bouton **OK** et appuyez les boutons de navigation **Gauche/Droite** à tout moment en cours de lecture pour faire une avance/un retour rapide en cours de lecture vidéo.
6. Appuyez sur le bouton **OK** à tout moment en cours de lecture vidéo pour faire une pause.
7. Une fois la lecture du clip vidéo terminée, l'écran LCD affiche la première image du clip.

Visualisation de photos M-Burst

Pour visualiser vos photos multi-rafales sur l'écran LCD :

1. Appuyez sur le bouton **Lecture** . La photo ou le clip vidéo le plus récent s'affiche.
2. Utilisez les boutons de navigation **Droite/Gauche** pour faire défiler les photos.
3. Lorsque vous visualisez une image multi-rafales, elle s'affichera depuis la 1^{ère} image à la 16^{ème} image à 2 images/par seconde comme un diaporama.
4. Pour arrêter le diaporama M-Burst, appuyez sur les boutons de navigation **Gauche/Droite** et passez à l'image précédente/suivante.

Visualiser des photos/vidéos sur l'écran LCD

Ecoute de mémos vocaux

Le mémo vocal est lu lorsque l'image enregistrée avec le mémo vocal est affichée. Pour arrêter un mémo vocal en cours de visualisation d'une image, appuyez sur le bouton **OK**. Pour passer à l'image précédente/suivante, appuyez sur les boutons de navigation **Gauche/Droite**.

Visualiser des photos/vidéos sur votre téléviseur

Pour visualiser sur votre téléviseur des images stockées dans l'appareil photo, vous devez connecter via le port A/V sur le côté de l'appareil photo. Pour connecter votre appareil photo à un téléviseur :

1. Allumez l'appareil photo et assurez-vous que le format de sortie vidéo de l'appareil photo est défini sur le même format que celui de votre téléviseur. Consultez "Sortie Vidéo" sur la page 38 pour plus d'informations.
2. Connectez le câble USB/AV 3 en 1 au port USB de l'appareil photo.
3. Connectez l'autre extrémité du câble au port d'entrée AV du téléviseur.

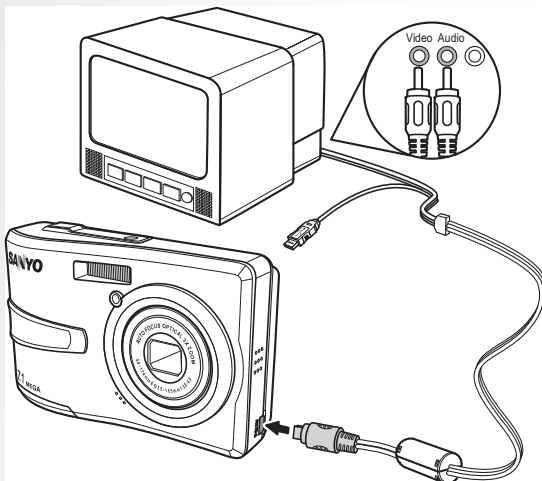



4. L'écran LCD devient noir et toutes les images et les clips vidéo sont affichés sur l'écran du téléviseur. Suivez les mêmes étapes décrites dans la section "Visualiser des photos/vidéos sur l'écran LCD" sur la page 28.

Zoom avant en cours de lecture

La fonction zoom de l'appareil photo peut également être utilisée en cours de lecture. Cela vous permet de visualiser des photos avec beaucoup plus de détails.

Pour zoomer sur des photos enregistrées :

1. Appuyez à droite du bouton **Zoom**  pour effectuer un zoom avant et à gauche du bouton **Zoom**  pour effectuer un zoom arrière de la photo/vidéo.
2. Utilisez les boutons de navigation pour faire un panoramique dans l'image.
3. Quand vous zoomez sur une photo, appuyez sur le bouton **OK** pour recadrer l'image. Quand vous zoomez en arrière au maximum, l'écran LCD affichera toutes les photos et les vidéos sous forme de vignettes.

Suppression de photos, vidéos et sons

La fonction **Effacer** vous permet de retirer des fichiers non souhaités qui sont stockés dans la mémoire interne ou dans une carte mémoire.

Pour supprimer une photo/vidéo:

1. En mode **Lecture**, appuyez sur le bouton de navigation **Vers le haut/Flash/Supprimer**  pour afficher le menu **Supprimer**.
2. Utilisez les boutons de navigation **Haut/Bas** et le bouton **OK** pour faire vos choix parmi les trois options :
 - Annuler : Choisissez d'annuler l'action et quittez pour retourner au menu principal.
 - Cette image : Choisissez de supprimer l'image en cours.
 - Toutes les images : Choisissez de supprimer toutes les images.



Utilisation du Menu Lecture

Accédez au menu Lecture pour visualiser plus d'informations, configurer les paramètres d'impression, visualiser un diaporama ou supprimer des photos ou des films.

Pour accéder au menu Lecture :

1. Appuyez sur le bouton **Lecture** .
2. Appuyez sur le bouton **MENU** pour afficher les options du menu.
3. Utilisez les boutons de navigation **Haut/Bas** pour mettre une option en surbrillance et appuyez sur le bouton **OK** pour confirmer.



DPOF

DPOF (Digital Print Order Format – Format de commande d'impression numérique) vous permet de préciser le nombre de copies d'une image donnée que vous souhaitez imprimer ultérieurement.

Utilisez cette fonction pour étiqueter les images mémorisées sur votre carte mémoire avec des informations d'impression. Vous pouvez étiqueter toutes les images à imprimer ou seulement l'image en cours. Vous pouvez également sélectionner le nombre de copies à imprimer et s'il faut inclure la date et l'heure.

Quand toutes les images à imprimer sont étiquetées, retirez la carte mémoire et portez-la dans un magasin de photos pour impression ou utilisez-la avec une imprimante compatible avec le format DPOF.

Pour régler le format DPOF :

1. Appuyez sur le bouton **MENU** pour sélectionner **DPOF** depuis le menu.
2. Utilisez les boutons de navigation **Haut/Bas** et le bouton **OK** pour faire vos choix parmi les options :
 - Cette image : Choisissez d'imprimer l'image en cours.
 - Toutes les images : Choisissez d'imprimer toutes les images.
 - Quitter : Choisissez de quitter le menu principal.
3. Utilisez les boutons de navigation **Haut/Bas** pour régler le nombre de copies que vous souhaitez imprimer.

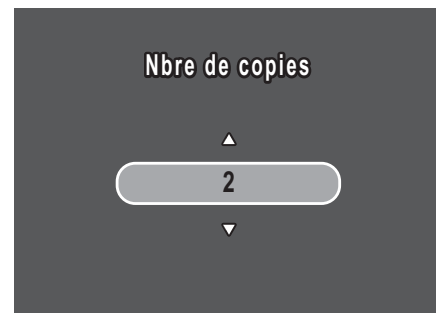

32 Lecture de photos et vidéos

Diaporama

La fonction **Diaporama** vous permet de visualiser toutes les photos mémorisées dans une séquence continue.

Pour visualiser un diaporama :

1. Appuyez sur le bouton **MENU** pour sélectionner **Diaporama** depuis le menu.
2. Utilisez les boutons de navigation **Haut/Bas** et le bouton **OK** pour faire vos choix parmi les options :
 - Démarrer : Choisissez de démarrer le diaporama.
 - Intervalle : Choisissez de régler l'intervalle de temps entre chaque photo au cours du diaporama. Utilisez les boutons de navigation **Haut/Bas** pour régler une valeur en secondes. Le réglage par défaut est de 5 secondes.
 - Boucle : Choisissez d'activer/de désactiver une boucle continue dans le diaporama. Sélectionnez **Active** ou **Désactivé** (par défaut) depuis le sous-menu.
 - Quitter : Choisissez de quitter le menu principal.

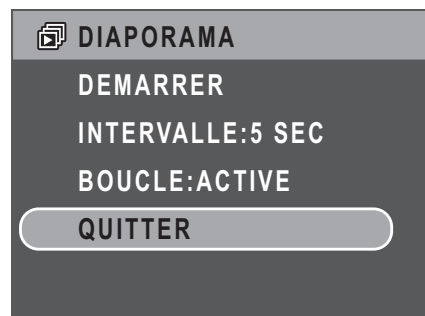

Redimensionner

La fonction **Redimensionner** vous permet de changer la résolution d'image.

Pour redimensionner une photo :

1. Appuyez sur le bouton **MENU** pour sélectionner **Redimensionner** depuis le menu.
2. Utilisez les boutons de navigation **Haut/Bas** et le bouton **OK** pour choisir le taux de redimensionnement que vous souhaitez : 4M, 2M, 1M et VGA.
3. Choisissez **Quitter** pour revenir au menu principal.

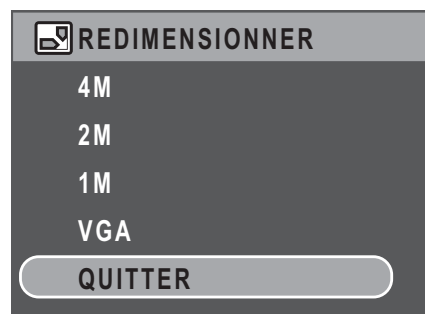

Remarque : On ne peut que réduire la taille de résolution d'image. Si la résolution d'image en cours est VGA, cet élément du menu est désactivé dans le sous-menu Redimensionner. Le rapport de l'image (4:3 ou 3:2) demeure inchangé après le redimensionnement.

- Cette fonction ne prend en charge que les images natives
- Les images recadrées ne peuvent pas être redimensionnées
- Si l'espace de stockage est insuffisant, les images ne peuvent pas être redimensionnées
- Si la carte SD/MMC est verrouillée, les images ne peuvent pas être redimensionnées
- Les images VGA ne peuvent pas être redimensionnées

Pivoter

La fonction **Pivoter** vous permet de changer l'orientation d'une photo enregistrée.

Pour faire pivoter une image :

1. Appuyez sur le bouton **MENU** pour sélectionner **Pivoter** depuis le menu.
2. Appuyez sur les boutons de navigation **Haut/Bas** et sur le bouton **OK** pour faire pivoter l'image sélectionnée :
 - OK : Choisissez de faire pivoter l'image.
 - Quitter : Choisissez de quitter le menu principal.



Protéger

Vous pouvez verrouiller une photo ou une vidéo pour la protéger contre un effacement accidentel.

Pour verrouiller une photo ou une vidéo :

1. Appuyez sur le bouton **MENU** pour sélectionner **Protéger** depuis le menu.
2. Appuyez sur le bouton **OK** pour confirmer.
3. Une icône clé  s'affiche au sommet de l'écran pour indiquer que la photo/vidéo est maintenant verrouillée.

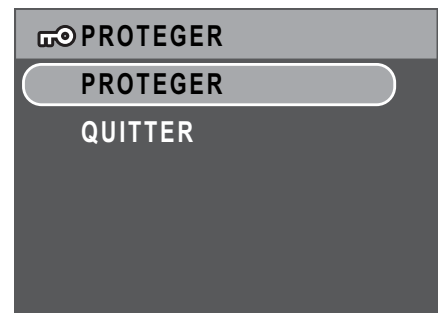

34 Lecture de photos et vidéos

Déplacer

La fonction **Déplacer** vous permet de déplacer des images mémorisées dans la mémoire interne ou dans une carte mémoire.

Pour déplacer une image :

1. Appuyez sur le bouton **MENU** pour sélectionner **Déplacer** depuis le menu.
2. Utilisez les boutons de navigation **Haut/Bas** et le bouton **OK** pour faire vos choix parmi les trois options :
 - Cette image : Choisissez de déplacer l'image en cours vers une carte mémoire.
 - Toutes les images : Choisissez de déplacer toutes les images vers une carte mémoire.
 - Quitter : Choisissez de quitter le menu principal.



Remarque : L'option Déplacer l'image n'est disponible que lorsque vous choisissez la mémoire interne pour le stockage et lorsque une carte SD a été insérée dans l'appareil photo.

Transfert de photos/vidéos sur votre ordinateur

Pour transférer des photos et des vidéos vers votre ordinateur :

Utilisez le CD de logiciel pour installer le pilote de l'appareil photo. Suivez les instructions à l'écran pour terminer l'installation.

Connectez le port USB de l'appareil photo à un port USB libre de votre ordinateur, à l'aide du câble USB.

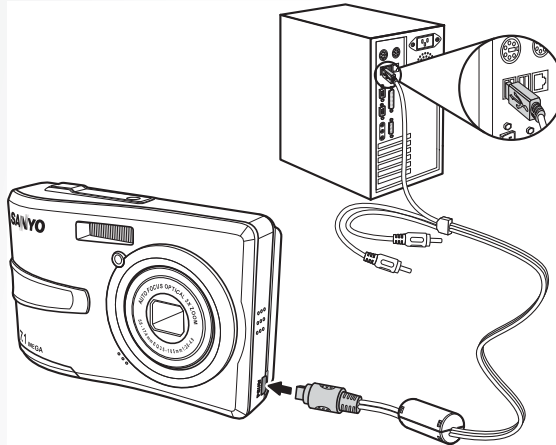

La mémoire interne et/ou la carte SD/MMC de l'appareil photo apparaît en tant que lecteur amovible dans le gestionnaire de fichiers. Copiez les fichiers depuis le lecteur vers le répertoire de votre ordinateur.

Utilisez ArcSoft PhotoImpression et ArcSoft VideoImpression (fournis sur le CD de logiciel) pour visualiser ou éditer les photos et les vidéos respectivement.

Réglages de l'appareil photo

Le menu de configuration

Le menu de configuration, disponible en modes capture et lecture, vous permet de configurer les réglages généraux de l'appareil photo en fonction de vos préférences.

Pour accéder au menu de configuration :

1. Appuyez sur le bouton **MENU** quand vous êtes en mode **Lecture** ou dans n'importe quel mode Capture.
2. Sélectionnez **Configuration** depuis le menu. Le sous-menu apparaît.
3. Utilisez les boutons de navigation **Haut/Bas** pour faire défiler les options et appuyez sur le bouton **OK** pour entrer dans d'autres sous-menus et confirmer votre sélection. Référez-vous aux sections suivantes pour des informations plus détaillées sur chaque réglage.



Numéro de fichier

Le réglage **N° de fichier** vous permet de réinitialiser tous les numéros de fichiers assignés à chacun des fichiers sur l'appareil photo. Sélectionnez **Réinitialiser** pour réinitialiser ou **Continuer** pour définir les numéros de fichiers par ordre continu.



Zoom numérique

Le réglage **Zoom numérique** vous permet d'activer ou de désactiver la fonction de zoom numérique. Sélectionnez **Active** pour activer la fonction ou **Désactivé** (par défaut) pour la désactiver.

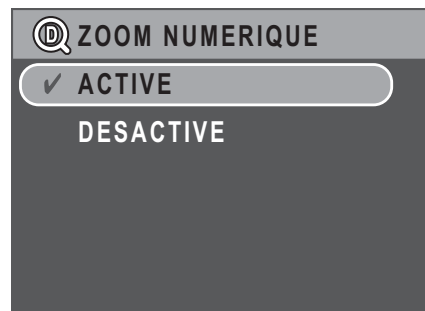

Aperçu rapide

Le réglage **Aperçu rapide** vous permet de visualiser la photo que vous venez de prendre. Une fois que vous avez pris votre photo, elle s'affiche sur l'écran LCD. Si vous n'êtes pas satisfait(e) du résultat, vous pouvez appuyez sur le bouton  pour supprimer la photo immédiatement. Sélectionnez **Active** (par défaut) pour activer la fonction ou **Désactivé** pour la désactiver.

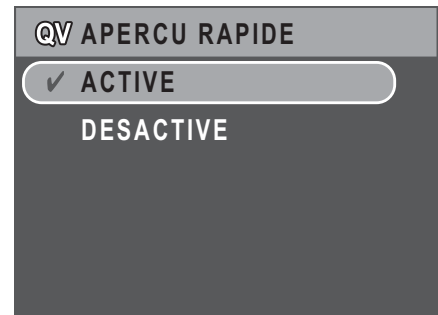

Remarque :

La fonction Aperçu rapide n'est pas disponible en modes Rafales et M-Burst.

Son de l'appareil photo

Le réglage du **Son de l'appareil photo** vous permet d'ajuster le niveau du son de l'appareil photo. Trois options sont disponibles:

- Désactivé
- Bas (par défaut)
- Elevé



Arrêt LCD auto

Le réglage **Arrêt LCD auto** vous permet d'ajuster la durée pendant laquelle l'écran LCD restera allumé avant de s'arrêter pour économiser l'alimentation de la batterie. Trois options sont disponibles :

- Désactivé (par défaut)
- 30 sec
- 1 min

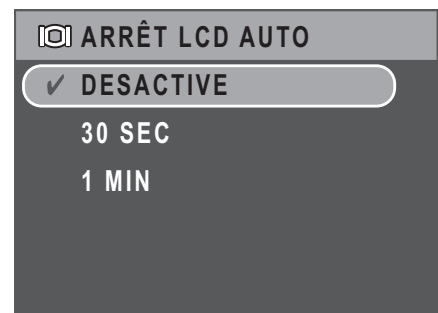

Arrêt auto

Le réglage **Arrêt auto** vous permet d'ajuster le délai au bout duquel l'appareil photo se mettra hors tension quand il est inactif. Utilisez les boutons de navigation **Haut/Bas** pour faire vos choix parmi les options du menu. Deux options sont disponibles :

- 5 mins (par défaut)
- 2 mins

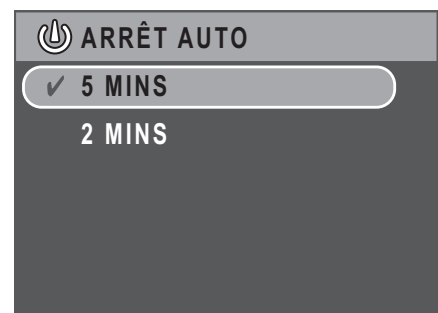

38 Réglages de l'appareil photo

Sortie Vidéo

Le réglage de la **Sortie vidéo** vous permet d'ajuster la sortie vidéo en fonction du type de votre téléviseur. Utilisez les boutons de navigation **Haut/Bas** pour faire vos choix parmi les options du menu. Deux options sont disponibles :

- NTSC (par défaut)
- PAL



Mode USB

Le réglage **Mode USB** vous permet de choisir entre votre appareil photo et votre ordinateur pour une méthode de transfert. Deux options sont disponibles :

- PTP (impression PictBridge) : Quand l'appareil photo est connecté à une imprimante par un câble USB qui prend Pictbridge en charge, il peut imprimer les images mémorisées directement sur le support. Pour des détails sur la fonction PTP, veuillez Reportez-vous à la section "Impression PictBridge (PTP)" sur la page 41.
- MSDC (par défaut) : L'appareil photo est configuré pour agir en tant que dispositif de stockage de masse, permettant des transferts de fichiers entre votre appareil photo et votre ordinateur uniquement.

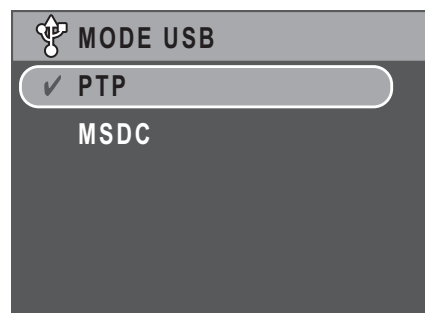

Datage

Le réglage du **Datage** vous permet d'ajuster le format auquel la date apparaîtra sur chaque photo ou vidéo. Vous pouvez également désactiver cette fonction si vous souhaitez. Le réglage d'un datage permet un tri facile et la date apparaîtra sur la photo à l'impression. Utilisez les boutons de navigation **Haut/Bas** pour faire vos choix parmi les options du menu. Quatre options sont disponibles :

- Désactivé (par défaut)
- AAAA MM JJ : format année-mois-jour
- MM JJ AAAA : format mois-jour-année
- JJ MM AAAA : format jour-mois-année

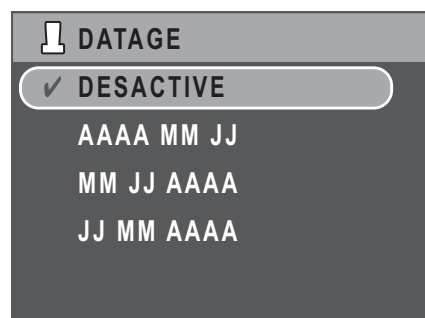

Date et heure

Le réglage **Date et heure** vous permet de régler ou d'ajuster la date et l'heure sur votre appareil photo. Pour régler ou ajuster la date et l'heure :

- Appuyez sur les boutons de navigation **Droite/Gauche** pour sélectionner le champ **Année**.
- Appuyez sur les boutons de navigation **Haut/Bas** pour ajuster la valeur **Année**.
- De la même façon, sélectionner les champs **Mois**, **Jour**, **Heure** et **Minute** et ajustez-les en conséquence.



Langue

Le réglage **Langue** vous permet de choisir quelle langue est utilisée par le menu de l'écran OSD. Faites défiler les éléments de la liste et sélectionnez votre langue. Utilisez les boutons de navigation **Haut/Bas** pour faire vos choix parmi les options du menu.



Stockage d'images

Le réglage **Stockage d'images** vous permet de préciser l'emplacement où les photos et les clips vidéo seront stockés. L'appareil photo possède une mémoire instantanée interne de 16 Mo, mais vous pouvez également utiliser une carte mémoire SD/MMC (Reportez-vous à la section « Insertion d'une carte mémoire SD/MMC » page 14 pour plus de détails). Deux options sont disponibles :

- Auto (par défaut) : Quand vous sélectionnez cette option, l'appareil photo choisit automatiquement le moyen de stockage. Si une carte SD/MMC est insérée dans l'appareil photo, toutes les photos et les vidéos sont stockées sur la carte. Si une carte externe n'est pas détectée, toutes les photos et les vidéos sont stockées dans la mémoire interne.
- Mémoire interne : Toutes les photos et les vidéos sont stockées dans la mémoire interne.

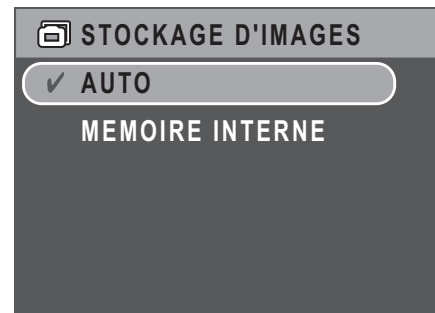

40 Réglages de l'appareil photo

Formater

Le réglage **Formater** vous permet d'effacer toutes les données dans la mémoire interne ou sur la carte SD/MMC. Utilisez les boutons de navigation **Haut/Bas** pour faire vos choix parmi les options du menu. Trois options sont disponibles :

- Carte mémoire (par défaut) : Toutes les données sur le SD/MMC seront formatées.
- Mémoire interne : Toutes les données dans la mémoire interne seront formatées.
- Quitter : Annuler l'action de format.

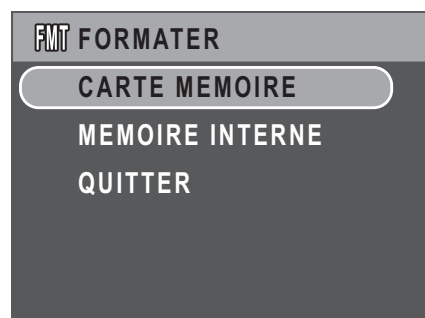

Réinitialisation

Le réglage **Réinitialiser** vous permet de réinitialiser l'appareil photo aux réglages d'usine par défaut. Cela signifie que toutes les modifications que vous avez effectuées sur les réglages de l'appareil photo seront effacées.

Une fois ce réglage sélectionné, l'écran **Réinitialiser** affiche un message de confirmation. Sélectionnez **Oui** pour poursuivre la réinitialisation ou sur **Quitter** (par défaut) pour annuler.



Mémo vocal

Le réglage **Mémo vocal** vous permet d'enregistrer un mémo vocal quand une photo est prise. Sélectionnez **Active** pour activer la fonction de mémo vocal ou **Désactivé** (par défaut) pour la désactiver.

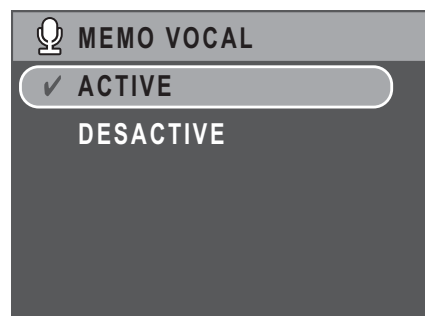

Impression PictBridge (PTP)

La fonction **PTP** vous permet d'imprimer des images capturées par l'appareil photo directement sans connecter l'appareil photo à un ordinateur.

Si l'appareil photo n'est pas connecté à une imprimante prenant en charge la fonction PTP, un message d'erreur s'affiche sur l'écran LCD. Pour activer la fonction PTP, reportez-vous à la section "Mode USB" sur la page 38 pour des informations détaillées. Si le mode USB n'est pas réglé sur PTP, un message d'erreur s'affiche sur l'écran LCD.



Quand une imprimante prenant en charge la fonction PTP est connectée à l'appareil photo, l'écran **Connexion de l'imprimante** s'affiche sur l'écran LCD. Le menu d'impression apparaît automatiquement.



Utilisez les boutons de navigation **Haut/Bas** pour sélectionner une option et appuyez sur le bouton **OK** pour confirmer.



Stockage d'images

Reportez-vous à la section "Stockage d'images" sur la page 39 pour des informations détaillées.

42 Réglages de l'appareil photo

Cette image

Imprimez l'image sélectionnée avec le réglage en cours.

1. Utilisez les boutons de navigation **Haut/Bas** pour sélectionner **Cette image** à partir des options et appuyez sur le bouton **OK** pour confirmer. Utilisez les boutons de navigation **Gauche/Droite** pour sélectionner le fichier précédent/suivant.



2. Appuyez sur les boutons de navigation **Haut/Bas** pour régler le nombre de copies.

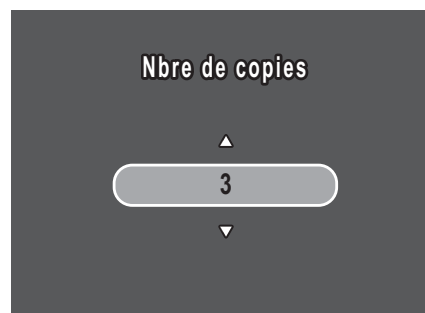

3. Appuyez à nouveau sur les boutons de navigation **Haut/Bas** pour sélectionner la taille de papier.
 - Taille par défaut
 - 4 " x 6 "
 - Lettre
 - A4

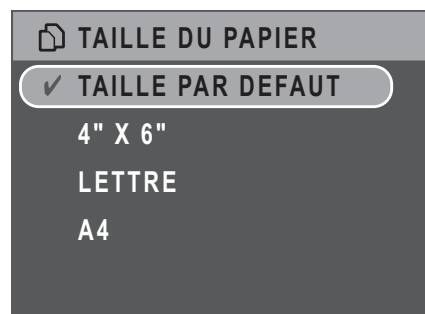

4. Appuyez sur les boutons de navigation **Haut/Bas** pour continuer ou annuler l'action.



Impression d'index

Utilisez cette fonction pour imprimer toutes les images en format index.

1. Appuyez sur les boutons de navigation **Haut/Bas** pour sélectionner la taille de papier.
 - Taille par défaut
 - Lettre
 - A4

2. Appuyez sur les boutons de navigation **Haut/Bas** pour régler le nombre de copies. Une fois que le nombre de copies est défini, appuyez sur les boutons de navigation **Haut/Bas** pour continuer ou annuler l'action.



Image DPOF

Reportez-vous à la section "DPOF" sur la page 31 pour des informations détaillées.

44 Réglages de l'appareil photo

Toutes les images

Imprimez toutes les images enregistrées en mémoire.

1. Utilisez les boutons de navigation **Haut/Bas** pour sélectionner **Toutes les images** parmi les options et appuyez sur le bouton **OK** pour confirmer.



2. Appuyez sur les boutons de navigation **Haut/Bas** pour régler le nombre de copies.

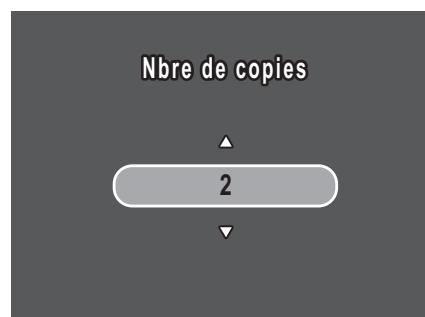

3. Appuyez sur les boutons de navigation **Haut/Bas** pour sélectionner la taille de papier.

- Taille par défaut
- 4 " x 6 "
- Lettre
- A4

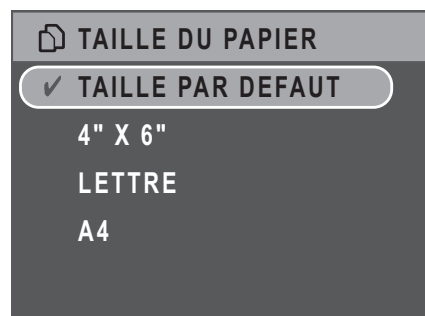

4. Appuyez sur les boutons de navigation **Haut/Bas** pour sélectionner continuer ou annuler cette action.



Spécifications

Généralités	Résolution/Type d'image	CCD 7M pixels/ 1/2,5 po	
	LCD	TFT 2,4 po, 110,000 pixels	
	Dimensions	92,9 (largeur) x 60,4 (hauteur) x 22,2 (diagonale) mm	
	Boîtier extérieur	Logement plastique	
Optique	Diaphragme	Large : F2,8 Télé : F4,9	
	Zoom optique	jusqu'à 3x	
	Zoom numérique	jusqu'à 5x	
	Longueur de focale	Large (l) : 35 mm, Télé (T) : 106 mm	
	Mode Mise au point	Normal : de 50 cm à l'infini Macro : 10 cm ~ 50 cm	
	Vitesse de l'obturateur	8 ~ 1/1500 sec.	
	Viseur	Aucun	
	Champ de vision	99% par l'écran LCD	
	Fonctions de l'appareil photo	Arrêt /Temporisation auto	Oui
		Equivalent ISO	Auto, ISO80/100/200/400/800
Mémoire interne		16 Mo de mémoire interne, fente pour carte SD/MMC amovible	
Modes Flash		Auto, Plein, Eteint	
Mode de prise de vue		Film, Auto, Mode P, Portrait, Portrait de nuit, Paysage, Macro, Scènes prédéfinies	
Montage sur trépied		¼ po Standard	
Scènes prédéfinies		Portrait, Portrait de nuit, Paysage, Sport, Paysage de nuit, Contre-jour, Musée, Neige, Soir, Feux d'artifice, Fête, Plage, Copie.	

46 Spécifications

Résolution d'image	Formats des fichiers image	Image fixe : JPEG (Exif2.2)
	Mode Qualité d'image	Image fixe : 3072 x 2304, 2576 x 1932, 2048 x 1536, 1600 x 1200, 640 x 480 Mode Film : 640 x 480 à 30 ips, 320 x 240 à 30 ips
	Niveaux de qualité	Meilleure, Améliorée, Bonne
Fonctions de capture	DPOF	Version 1.1
	Protection contre les effacements	Oui
	Compensation de l'exposition	Sélectionnable +/-2,0 EV avec étapes 0,3 EV
	Netteté	Elevé, Normal, Basse
	Couleur	N&B, Sépia, Eclatant, Couleur
	Mesure	Moyenne, Matrice, Point
	Mise au point	Zones multiples Zone simple : Centre, Zone sélectionnée
	Portée du flash	2,5 m en large
	Filet de l'objectif	Aucun
	Priorité du diaphragme	Non
	Priorité de l'obturateur	Non
	Mode du lecteur	Mode simple, Mode rafales, Multi-Burst (VGA à 16 prises de vue)
	Suppression rapide	Oui
	Aperçu rapide	Oui
	Revue rapide	Non
	Déclencheur à retardement	2 ou 10 secondes
Ordre de lecture :	Jusqu'à 6X (10 étapes)	
Balance des blancs	Auto, Ensoleillé, Tungstène, Fluorescent, Nuageux	

Vidéo	Sortie Vidéo	PAL, NTSC
	Transmission continue vers la carte SD/MMC	Oui
	Haut-parleurs	Oui, mono
	Format des fichiers film	AVI
	Longueur des films	Illimitée à condition qu'il y ait de l'espace sur la carte SD/MMC
	Microphone	Oui, mono
Alimentation	Batterie	2x batteries AA NiMH/Alcaline/Rechargeables
	Durée de vie de la batterie (Alcaline)	CIPA 100 images
Capacité	Interface de l'appareil photo	Vitesse pleine de l'hôte USB 2.0
	Plateforme hôte	Windows 98/98SE/2000/XP
Normes	Température de fonctionnement	0°C ~ 40°C
	Langue	Anglais, Allemand, Français, Italien, Espagnol, Russe, Portugais, Chinois Simplifié, Chinois Traditionnel, Turc, Coreén, Thaï

Dépannage

Problème	Action
L'appareil photo ne s'allume pas	<ul style="list-style-type: none"> • La batterie est peut-être épuisée. Chargez ou remplacez la batterie. • La batterie est mal installée. Réinsérez la batterie en respectant la bonne polarité.
L'appareil photo s'éteint automatiquement	Appuyez sur n'importe quel bouton pour allumer l'appareil photo.
L'écran LCD s'éteint automatiquement	Appuyez sur n'importe quel bouton pour allumer l'écran LCD.
L'icône de batterie vide s'affiche sur l'écran LCD une fois que l'appareil photo s'éteint	La batterie est épuisée. Remplacez la batterie.
L'écran LCD affiche « La carte doit être formatée »	Le format de la carte mémoire n'est pas reconnu. Reformatez la carte mémoire.
L'écran LCD affiche « Carte pleine »	La carte mémoire est pleine. Remplacez la carte mémoire par une neuve ou supprimer les images inutiles de la carte existante.
La carte est verrouillée	La carte est protégée par un mécanisme à commutateur de protection. Déplacez le commutateur en position déverrouillée.
L'espace mémoire ne suffit pas pour terminer la requête	L'espace mémoire est insuffisant pour faire pivoter une image. Supprimez les images inutiles.
Aucune image ne s'affiche sur l'écran du téléviseur	La mauvaise sortie téléviseur a été sélectionnée. Réglez le bon type de sortie téléviseur pour correspondre à votre système de téléviseur.
L'espace est insuffisant sur la carte	Supprimez les images inutiles.