

Pioneer

XC-P01-S/-K
XC-P01DAB-S/-K

Sistema ricevitore CD



Made for



iPod



iPhone

Registra il tuo prodotto su <http://www.pioneer.it> (o <http://www.pioneer.eu>) e scopri subito quali vantaggi puoi ottenere!

Istruzioni per l'uso

ATTENZIONE

PER EVITARE IL RISCHIO DI SCOSSE ELETTRICHE, NON RIMUOVERE IL COPERCHIO (O IL RETRO). NON CI SONO PARTI INTERNE LA CUI MANUTENZIONE POSSA ESSERE EFFETTUATA DALL'UTENTE. IN CASO DI NECESSITÀ, RIVOLGERSI ESCLUSIVAMENTE A PERSONALE DI SERVIZIO QUALIFICATO.

D3-4-2-1-1_B1_it

ATTENZIONE

Questo apparecchio non è impermeabile. Per prevenire pericoli di incendi o folgorazioni, non posizionare nelle vicinanze di questo apparecchio contenitori pieni di liquidi (quali vasi da fiori, o simili), e non esporre l'apparecchio a sgocciolii, schizzi, pioggia o umidità.

D3-4-2-1-3_A1_it

ATTENZIONE

Per evitare il pericolo di incendi, non posizionare sull'apparecchio dispositivi con fiamme vive (ad esempio una candela accesa, o simili).

D3-4-2-1-7a_A1_it

Condizioni ambientali di funzionamento

Gamma ideale della temperatura ed umidità dell'ambiente di funzionamento:

da +5 °C a +35 °C, umidità relativa inferiore all'85 % (fessure di ventilazione non bloccate)

Non installare l'apparecchio in luoghi poco ventilati, o in luoghi esposti ad alte umidità o alla diretta luce del sole (o a sorgenti di luce artificiale molto forti).

D3-4-2-1-7c*_A1_it

ATTENZIONE

Conservare i piccoli ricambi fuori dalla portata dei bambini e dei beb . Se inghiottiti accidentalmente, recarsi immediatamente dal medico.

D41-6-4_A1_it

AVVERTENZA PER LA VENTILAZIONE

Installare l'apparecchio avendo cura di lasciare un certo spazio all'intorno dello stesso per consentire una adeguata circolazione dell'aria e migliorare la dispersione del calore (almeno 10 cm sulla parte superiore, 10 cm sul retro, e 10 cm su ciascuno dei lati).

ATTENZIONE

L'apparecchio   dotato di un certo numero di fessure e di aperture per la ventilazione, allo scopo di garantirne un funzionamento affidabile, e per proteggerlo dal surriscaldamento. Per prevenire possibili pericoli di incendi le aperture non devono mai venire bloccate o coperte con oggetti vari (quali giornali, tovaglie, tende o tendaggi, ecc.), e l'apparecchio non deve essere utilizzato appoggiandolo su tappeti spessi o sul letto.

D3-4-2-1-7b*_A1_it

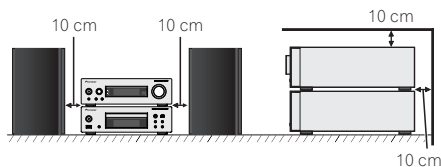

AVVERTIMENTO RIGUARDANTE IL FILO DI ALIMENTAZIONE

Prendete sempre il filo di alimentazione per la spina. Non tiratelo mai agendo per il filo stesso e non toccate mai il filo con le mani bagnate, perch  questo potrebbe causare cortocircuiti o scosse elettriche. Non collocate l'unit , oppure dei mobili sopra il filo di alimentazione e controllate che lo stesso non sia premuto. Non annodate mai il filo di alimentazione n  collegatelo con altri fili. I fili di alimentazione devono essere collocati in tal modo che non saranno calpestati. Un filo di alimentazione danneggiato potrebbe causare incendi o scosse elettriche. Controllate il filo di alimentazione regolarmente. Quando localizzate un eventuale danno, rivolgetevi al pi  vicino centro assistenza autorizzato della PIONEER oppure al vostro rivenditore per la sostituzione del filo di alimentazione.

5002*_A1_it

AVVERTENZA

Questo apparecchio   un prodotto al laser di Classe 1 secondo le norme di sicurezza dei prodotti al laser IEC 60825-1:2007.

PRODOTTO LASER DI CLASSE 1

D58-5-2-2a_A1_it

AVVERTENZA

L'interruttore principale ( /I **STANDBY/ON**) dell'apparecchio non stacca completamente il flusso di corrente elettrica dalla presa di corrente alternata di rete. Dal momento che il cavo di alimentazione costituisce l'unico dispositivo di distacco dell'apparecchio dalla sorgente di alimentazione, il cavo stesso deve essere staccato dalla presa di corrente alternata di rete per sospendere completamente qualsiasi flusso di corrente. Verificare quindi che l'apparecchio sia stato installato in modo da poter procedere con facilit  al distacco del cavo di alimentazione dalla presa di corrente, in caso di necessit . Per prevenire pericoli di incendi, inoltre, il cavo di alimentazione deve essere staccato dalla presa di corrente alternata di rete se si pensa di non utilizzare l'apparecchio per periodi di tempo relativamente lunghi (ad esempio, durante una vacanza).

D3-4-2-2-2a*_A1_it

Questo prodotto   destinato esclusivamente all'uso domestico. Eventuali disfunzioni dovute ad usi diversi (quali uso prolungato a scopi commerciali, in ristoranti, o uso in auto o su navi) e che richiedano particolari riparazioni, saranno a carico dell'utente, anche se nel corso del periodo di garanzia.

K041_A1_it

Informazioni per gli utilizzatori finali sulla raccolta e lo smaltimento di vecchi dispositivi e batterie esauste

(Simbolo per
il prodotto)



Questi simboli sui prodotti, confezioni, e/o documenti allegati significano che vecchi prodotti elettrici ed elettronici e batterie esauste non devono essere mischiati ai rifiuti urbani indifferenziati.

Per l'appropriato trattamento, recupero e riciclaggio di vecchi prodotti e batterie esauste, fate riferimento ai punti di raccolta autorizzati in conformità alla vostra legislazione nazionale.

(Esempi di simboli
per le batterie)



Con il corretto smaltimento di questi prodotti e delle batterie, aiuterai a salvaguardare preziose risorse e prevenire i potenziali effetti negativi sull'ambiente e sulla salute umana che altrimenti potrebbero sorgere da una inappropriata gestione dei rifiuti.

Per maggiori informazioni sulla raccolta e il riciclaggio di vecchi prodotti e batterie esauste, contattate il vostro Comune, il Servizio di raccolta o il punto vendita dove avete acquistato l'articolo.

Questi simboli sono validi solo nell'Unione Europea.

Per i paesi al di fuori dell'unione Europea:

Se volete liberarvi questi oggetti, contattate le vostre autorità locali o il punto vendita per il corretto metodo di smaltimento.



K058a_A1_It

Condensa

Se il lettore viene improvvisamente portato da un luogo freddo ad uno caldo (ad esempio d'inverno) o se la temperatura ambiente aumenta rapidamente a causa di caloriferi o altro, all'interno dell'apparecchio (parti mobili e lenti) potrebbe formarsi condensa (gocce d'acqua). Se della condensa si forma, il lettore non funziona bene e la riproduzione non è possibile.

Lasciare riposare il lettore acceso a temperatura ambiente per 1 o 2 ore (il tempo effettivamente richiesto dipende dalla quantità di condensa presente). La condensa si dissipa e la riproduzione torna ad essere possibile.

La condensa può anche verificarsi d'estate se il lettore viene esposto all'aria fredda di un climatizzatore. Se questo accade, spostare il lettore.

S005_A1_It

Non installare gli altoparlanti appesi al soffitto o alla parete. La griglia è stata progettata per essere rimossa, pertanto potrebbe cadere e causare danni o incidenti alla persona se installata in alto.

SGK004_A1_It

Non applicare questi diffusori ad un muro o al soffitto, dato che possono causare ferimenti in caso di caduta.

SGK007_A1_It

Grazie per aver acquistato questo prodotto PIONEER. Per sfruttarne al meglio tutte le caratteristiche, si consiglia di leggere attentamente il presente manuale. Contiene istruzioni per il corretto funzionamento del prodotto PIONEER.

Indice

Accessori	4
Prima di cominciare	5
Informazioni generali	5
Installazione delle batterie	5
Comandi	6
Telecomando	6
Pannello anteriore	9
Collegamento degli apparecchi	10
Ricevitore stereo	10
Letto CD	12
Collegamento del ricevitore stereo e del lettore CD	12
Collegamento dell'alimentazione CA	12
Comandi di base	13
Per accendere l'apparecchio	13
Impostazione dell'orologio	13
Funzionamento generale	13
Ascolto di un CD o di un disco MP3/WMA	15
Riproduzione di dischi	15
Funzioni di controllo del disco	16
Riproduzione avanzata di un CD o di un disco MP3/WMA	16
Modalità cartella MP3/WMA (solo per file MP3/WMA)	17
Ascolto di iPod/iPhone/iPad mini	19
Modelli supportati	19
Collegamento di apparecchi iPod/iPhone/iPad mini	19
Riproduzione di file da iPod/iPhone/iPad mini	19
Ascolto del dispositivo di archiviazione di massa USB/letto MP3	20
Collegamento di un dispositivo USB	20
Riproduzione con un dispositivo USB	20
Ascolto della radio FM	21
Sintonizzazione delle stazioni radio FM	21
Funzionamento del sistema RDS (Radio Data System)	22
Introduzione al sistema RDS	22

Ascolto delle trasmissioni DAB (solo XC-P01DAB)	23
Selezione delle trasmissioni DAB	23





Funzione di timer e autospegnimento	25
Impostazione della sveglia	25
Operazione di autospegnimento	25

Informazioni aggiuntive	26
Tabella per la soluzione dei problemi	26
Condensa	26
In caso di problemi	26
Ripristino delle impostazioni predefinite, cancellazione di tutta la memoria	27
Prima di trasportare l'apparecchio	27
Cura dei CD	27
Pulizia dell'unità	27
Precauzioni da osservare nel caso in cui l'unità sia collocata in un mobiletto con sportelli di vetro	27
Formati di file musicali che possono essere riprodotti	28
Specifiche	28
Informazioni su iPod/iPhone/iPad mini	29
Esclusione di responsabilità per il contenuto di terze parti	29

Il sistema ricevitore CD XC-P01/XC-P01DAB è composto da un ricevitore stereo e da un lettore CD.

Accessori

Accertarsi che i seguenti accessori si trovino nella confezione.

 Telecomando x 1	 Batteria di formato "AAA" x 2
 Antenna FM x 1 (solo XC-P01) Antenna DAB/FM x 1 (solo XC-P01DAB)	 Cavo audio RCA (connettori rossi/bianchi)
 Cavo del telecomando x 1	Cavo di alimentazione x 2 Foglio di avvertenze per gli altoparlanti Documento di garanzia Queste istruzioni per l'uso (CD-ROM) Guida di avvio rapido

Prima di cominciare

Informazioni generali

- Collocare l'apparecchio su una superficie solida, piana e non soggetta a vibrazioni.
- Tenere l'unità lontana dalla luce diretta del sole, da forti campi magnetici, da polvere eccessiva, umidità e apparecchi elettronici/elettrici (computer, fax, ecc.) che possono causare rumore elettrico.
- Non collocare nulla sull'apparecchio.
- Non esporre l'unità all'umidità, a temperature che superano i 60 °C o a temperature estremamente basse.
- Se il sistema non funziona bene, disinserire il cavo di alimentazione CA dalla presa di rete. Quindi, reinserirlo e riaccendere l'apparecchio.
- In caso di una tempesta elettrica, si consiglia di disinserire la spina dalla presa di corrente per ragioni di sicurezza.
- Per staccare il cavo di alimentazione CA dalla presa di rete, prenderlo sempre per la spina, altrimenti si rischia di danneggiarne i conduttori interni.
- La presa di alimentazione CA viene usata come dispositivo di scollegamento e deve rimanere sempre funzionante.
- **Per evitare scosse elettriche, non rimuovere la copertura esterna. Per le riparazioni all'interno, rivolgersi al più vicino centro di assistenza tecnica PIONEER.**
- Non impedire la ventilazione coprendo i fori di ventilazione con giornali, tovaglie, tende, ecc.
- Non collocare sull'apparecchio candele accese o simili.
- Non disperdere nell'ambiente le batterie usate, e rispettare le leggi relative alla raccolta differenziata dei rifiuti della vostra zona.
- L'apparecchio è stato progettato per l'uso in zone climatiche miti.
- Non toccare il pannello di fondo di questo ricevitore mentre è acceso o subito dopo averlo spento. Il pannello di fondo diventa caldo quando è acceso (o subito dopo essere stato spento) e potrebbe causare ustioni.

⚠ ATTENZIONE

- La tensione della corrente usata deve essere quella prescritta per l'apparecchio. L'uso dell'apparecchio con una corrente a tensione più alta rispetto a quella prevista è pericoloso e può causare un incendio o altri incidenti. PIONEER non è responsabile dei danni causati dall'uso dell'apparecchio con una corrente a tensione diversa da quella specificata.

Installazione delle batterie

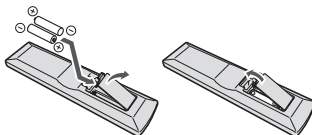

Le batterie fornite con l'unità sono destinate al controllo delle operazioni iniziali; potrebbero non durare a lungo. Si consiglia di usare batterie alcaline, dalla durata più lunga.

⚠ ATTENZIONE

- Un utilizzo errato delle batterie può causare danni, ad esempio la perdita di liquido ed esplosioni. Osservare sempre le seguenti precauzioni:
 - Non utilizzare mai batterie nuove e usate contemporaneamente.
 - Inserire le batterie con la polarità positiva e negativa orientate correttamente, secondo le indicazioni di polarità indicate nel vano batterie.
 - Batterie con la stessa forma potrebbero avere tensione diversa. Non usare diversi tipi di batterie contemporaneamente.
 - Quando si inseriscono le batterie, assicurarsi di non danneggiare le molle sui terminali (-). In caso contrario, le batterie potrebbero perdere fluidi o surriscaldarsi.
 - Per lo smaltimento delle batterie usate, osservare le leggi e le norme ambientali in vigore nel proprio paese o nella propria regione.

⚠ ATTENZIONE

- Non usare né conservare le batterie alla luce solare diretta o in luoghi eccessivamente caldi, come all'interno di un'automobile o in prossimità di un calorifero. In caso contrario, le batterie potrebbero perdere fluidi, surriscaldarsi, esplodere o prendere fuoco. Anche la durata o le prestazioni delle batterie potrebbero risultare ridotte.

Comandi

Telecomando

Alcune funzioni possono essere controllate esclusivamente quando il telecomando è impostato in modalità di controllo ricevitore stereo o in modalità di controllo lettore CD, mentre altre funzioni possono essere controllate indipendentemente dalla modalità nella quale è impostato il telecomando.

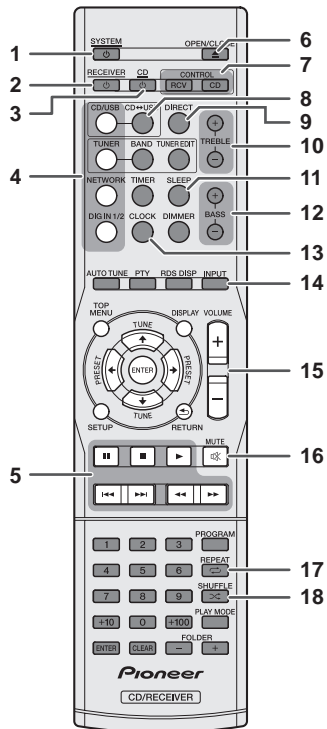

Tasti per il funzionamento generale

Le funzioni seguenti sono disponibili indipendentemente dalla modalità del telecomando.

1 **SYSTEM**

Premere per accendere e spegnere il ricevitore stereo e il lettore CD (pagina 13).

2 **RECEIVER**

Premere per accendere e spegnere il ricevitore stereo (pagina 13).

3 **CD**

Premere per accendere e spegnere il lettore CD (pagina 13).

4 **Tasti di selezione della sorgente di ingresso**

Da utilizzare per selezionare la sorgente di ingresso per il ricevitore stereo (pagina 14).

5 **Tasti di controllo della riproduzione**

Da utilizzare per controllare la riproduzione.

6 **▲ OPEN/CLOSE**

Premere per aprire e chiudere il vassoio del disco (pagina 15).

7 **Tasti di selezione della modalità del telecomando**

CONTROL RCV – Premere per controllare le funzioni disponibili solo in modalità di controllo ricevitore stereo.

CONTROL CD – Premere per controllare le funzioni disponibili solo in modalità di controllo lettore CD.

8 **CD ↔ USB**

Premere per selezionare la funzione CD o iPod/USB per il lettore CD.

9 **DIRECT**

Da utilizzare per ascoltare il segnale emesso dalla sorgente audio senza modificare la qualità dell'audio originale (pagina 14).

10 **TREBLE +/-**

Premere per regolare gli alti (pagina 14).

11 **SLEEP**

Premere per selezionare l'intervallo di tempo precedente allo spegnimento del ricevitore stereo (**Disattivato - 30 min. - 60 min. - 90 min.**). È possibile controllare il tempo rimanente prima dello spegnimento premendo una volta il tasto **SLEEP** (pagina 25).

12 **BASS +/-**

Premere per regolare i bassi (pagina 14).

13 **CLOCK**

Premere per visualizzare l'ora (pagina 13).

14 **INPUT**

Da utilizzare per selezionare la sorgente di ingresso per il ricevitore stereo (pagina 14).

15 **VOLUME +/-**

Da utilizzare per impostare il volume d'ascolto (pagina 13).

16 **MUTE**

Da utilizzare per silenziare il volume (pagina 14).

17 **REPEAT**

Premere per ripetere la riproduzione del brano/file (pagina 16, 19, 20).

18 **SHUFFLE**

Premere per riprodurre in ordine casuale i brani/file (pagina 17, 19, 20).

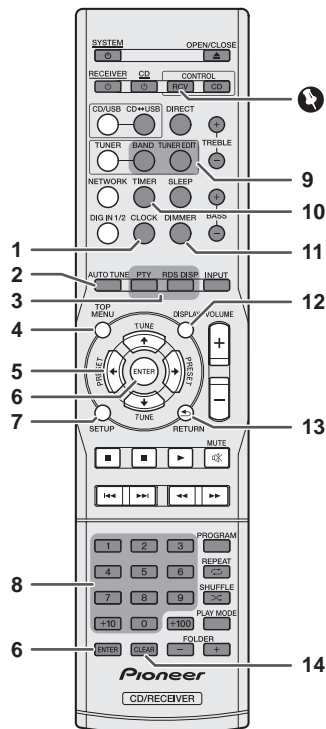

Tasti disponibili per la modalità di controllo ricevitore stereo

Le seguenti funzioni sono disponibili solo se il telecomando è in modalità di controllo ricevitore stereo.

Importante

- Prima di utilizzare i tasti descritti di seguito, premere il tasto **CONTROL RCV**.

1 CLOCK

Premere per regolare l'orologio (pagina 13).

2 AUTO TUNE

Premere per avviare la scansione automatica DAB (solo modello XC-P01DAB) (pagina 23).

3 Tasti funzione RDS

PTY – Da utilizzare per cercare i tipi di programma RDS (pagina 22).

RDS DISP – Premere per visualizzare i diversi tipi di informazioni RDS disponibili (pagina 22).

4 TOP MENU

Premere per visualizzare il menu delle impostazioni DAB (solo modello XC-P01DAB) (pagina 24).

5 ↑/↓/←/→

Da utilizzare per selezionare le impostazioni di sistema e alternare le diverse modalità.

TUNE ↑/↓ – Da utilizzare per trovare le frequenze radio (pagina 21, 23).

PRESET ←/→ – Da utilizzare per selezionare le stazioni radio preselezionate (pagina 21, 22).

6 ENTER

Premere per confermare le operazioni.

7 SETUP

Premere per accedere al menù di impostazione (pagina 14, 27).

8 Tasti numerici

Da utilizzare per immettere i numeri (pagina 21).

9 Tasti di controllo del sintonizzatore

BAND – XC-P01: alterna le bande radio FM ST (stereo) e FM MONO (pagine 21, 22).

XC-P01DAB: alterna le bande radio FM ST (stereo), FM MONO e DAB (pagine 21, 22, 23).

TUNER EDIT – Da utilizzare per memorizzare e assegnare un nome alle stazioni da richiamare successivamente (pagina 21).

10 TIMER

Premere per impostare la sveglia o per controllare l'impostazione corrente (pagina 25).

11 DIMMER

Premere per regolare la luminosità del display (pagina 13).

12 DISPLAY

Premere per visualizzare informazioni sulla modalità corrente (pagine 22, 24).

13 RETURN

Premere per uscire dalla schermata di menu corrente.

14 CLEAR

Premere per annullare le impostazioni specificate.

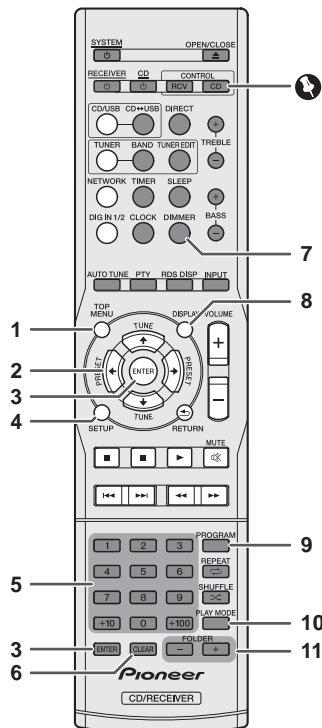

Tasti disponibili per la modalità di controllo lettore CD

Le seguenti funzioni sono disponibili solo se il telecomando è in modalità di controllo lettore CD.

Importante

- Prima di utilizzare i tasti descritti di seguito, premere il tasto **CONTROL CD**.

1 TOP MENU

Premere per visualizzare il menu principale dell'iPod/iPhone/iPad mini (pagina 19).

2 ↑/↓/←/→

Da utilizzare per selezionare le impostazioni di sistema e alternare le diverse modalità.

3 ENTER

Premere per confermare le operazioni.

4 SETUP

Premere per accedere al menù di impostazione (pagine 14, 27).

5 Tasti numerici

Da utilizzare per immettere i numeri (pagina 16, 17, 20).

6 CLEAR

Premere per cancellare il brano programmato (pagina 17).

7 DIMMER

Premere per regolare la luminosità del display (pagina 13).

8 DISPLAY

Premere per visualizzare informazioni sulla modalità corrente (pagine 17, 18).

9 PROGRAM

Premere per impostare la riproduzione programmata (pagina 17).

10 PLAY MODE

Premere per selezionare la modalità di riproduzione delle cartelle (pagina 18).

11 FOLDER +/-

Da utilizzare per selezionare le cartelle dei dischi MP3/WMA o dei dispositivi di archiviazione di massa USB (pagina 18).

Prova del telecomando

Provare il telecomando dopo avere controllato tutti i collegamenti.

Rivolgere il telecomando direttamente in direzione del sensore del ricevitore stereo. Il telecomando può essere utilizzato entro la distanza e l'angolazione indicate in basso:

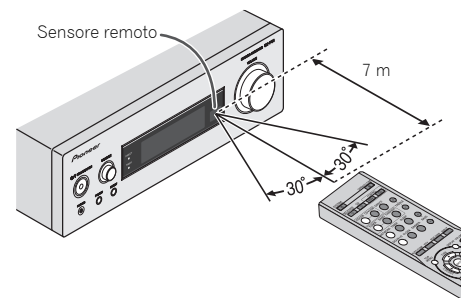

Pannello anteriore

Ricevitore stereo

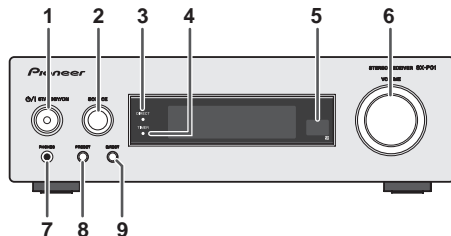

1 ϕ /I STANDBY/ON

Premere per accendere e spegnere il ricevitore stereo (pagina 13).

2 SOURCE

Da utilizzare per selezionare la sorgente di ingresso per il ricevitore stereo (pagina 14).

3 Indicatore DIRECT

Si illumina se la funzione DIRECT è attivata (pagina 14).

4 Indicatore TIMER

Si illumina quando si imposta il timer (pagina 25).

5 Sensore remoto

Riceve i segnali dal telecomando.

6 Controllo VOLUME

Da utilizzare per impostare il volume d'ascolto (pagina 13).

7 Presa PHONES (cuffie)

Connettore per il collegamento delle cuffie. Quando sono collegate le cuffie, non viene emesso alcun suono dagli altoparlanti (pagina 14).

8 PRESET

Da utilizzare per selezionare le stazioni radio preselezionate (pagina 21).

9 DIRECT

Da utilizzare per ascoltare il segnale emesso dalla sorgente audio senza modificare la qualità dell'audio originale (pagina 14).

Letture CD

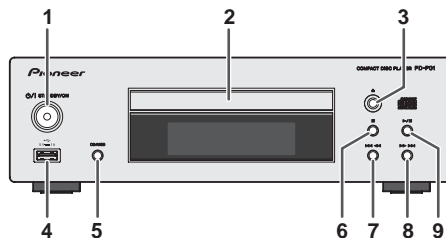

1 ϕ /I STANDBY/ON

Premere per accendere e spegnere il lettore CD (pagina 13).

2 Vassoio del disco

Collocare il disco con l'etichetta verso l'alto (pagina 15).

3 \blacktriangle

Da utilizzare per aprire e chiudere il vassoio del disco (pagina 15).

4 Terminale iPod/iPhone/iPad mini/USB

Consente di collegare l'iPod/iPhone/iPad mini o il dispositivo di archiviazione di massa USB come sorgente audio (pagine 19, 20).

5 CD/USB

Premere per selezionare la riproduzione da CD o da iPod/USB.

6 \blacksquare

Da utilizzare per arrestare la riproduzione.

7 \lll \lll

Da utilizzare per selezionare il brano o la cartella che si desidera riprodurre.

8 \ggg \ggg

Da utilizzare per selezionare il brano o la cartella che si desidera riprodurre.

9 \blacktriangleright /II

Da utilizzare per avviare la riproduzione o ripristinare la riproduzione dal punto in cui è stata messa in pausa.

Collegamento degli apparecchi

Prima di eseguire o modificare i collegamenti, spegnete l'apparecchio e scolgate il cavo di alimentazione dalla presa CA.

Ricevitore stereo

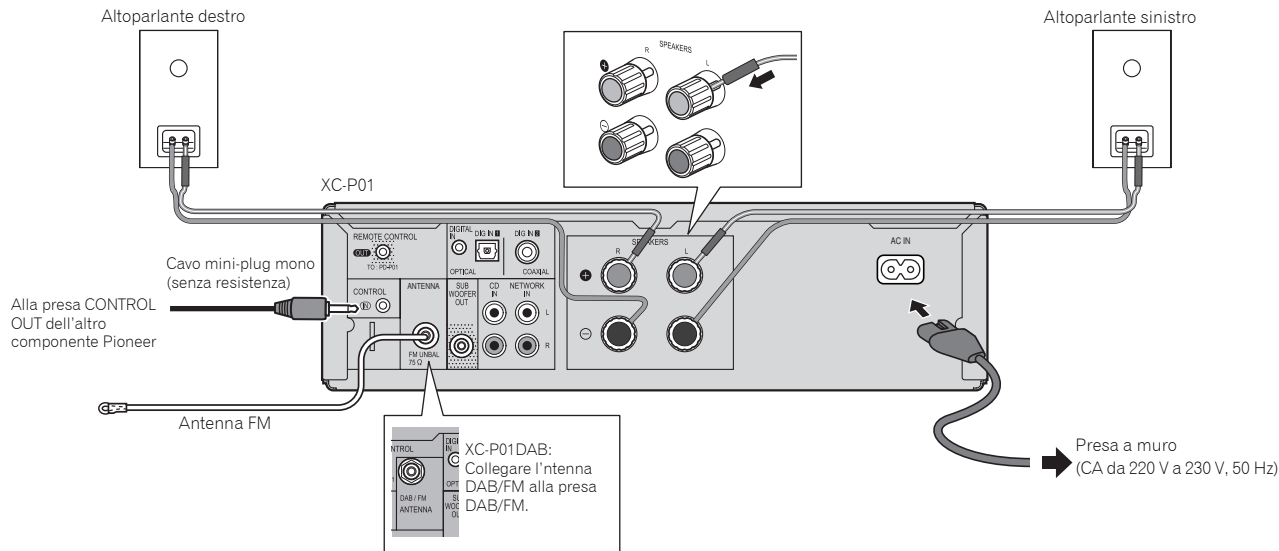

Collegamento dell'antenna

Antenna FM (XC-P01), antenna DAB/FM (XC-P01DAB) in dotazione:

Collegare il cavo dell'antenna FM o DAB/FM in dotazione alla presa FM o DAB/FM e dirigere il cavo dell'antenna nella direzione in cui la ricezione del segnale è più forte.

Antenna FM esterna:

Utilizzare un'antenna FM esterna (cavo coassiale 75 ohm) per una migliore ricezione. Se si usa un'antenna FM esterna, disinserire il cavo dell'antenna FM in dotazione.

Nota

- Collocare l'antenna sull'apparecchio o vicino al cavo di alimentazione potrebbe causare dei rumori. Per una migliore ricezione collocare l'antenna lontano dall'apparecchio.

Collegamento degli altoparlanti

Usare gli altoparlanti con un'impedenza di 4 ohm. Un'impedenza minore potrebbe danneggiare gli altoparlanti.

- Allentare le manopole sui terminali di uscita per gli altoparlanti.
- Inserire i cavi degli altoparlanti in ciascun foro del terminale (il cavo positivo (+) nella manopola rossa e il cavo negativo (-) nella manopola nera), quindi serrare le manopole.

Collegamento degli apparecchi

- 3 Collegare le altre estremità dei cavi ai terminali degli altoparlanti (accertarsi che i terminali positivo e negativo (+/-) sugli altoparlanti corrispondano a quelli del ricevitore).

⚠ ATTENZIONE

- I terminali degli altoparlanti sono sotto tensione **PERICOLOSA**. Per prevenire rischi di folgorazioni nel corso delle operazioni di collegamento o di distacco dei cavi degli altoparlanti, staccare il cavo di alimentazione principale prima di toccare qualsiasi parte non isolata.
- Non confondere il canale destro con quello sinistro. L'altoparlante destro è quello che si trova a destra stando di fronte all'apparecchio.
- Fare in modo che i fili scoperti degli altoparlanti non si tocchino.
- Assicurarsi che tutti i fili scoperti degli altoparlanti siano attorcigliati e inseriti completamente nei relativi terminali. Se la parte scoperta di un cavo dovesse entrare in contatto con il pannello posteriore, potrebbe verificarsi un'interruzione di corrente per l'attivazione dell'interruttore differenziale.

Controllo dell'unità utilizzando un telecomando di un altro componente Pioneer

Questa unità può essere controllata utilizzando il telecomando di un altro componente Pioneer, se il ricevitore stereo è collegato all'altro componente con un cavo mini-plug mono (disponibile in commercio).

Utilizzo di un altro subwoofer

È possibile collegare un subwoofer con un amplificatore alla presa SUBWOOFER OUT.

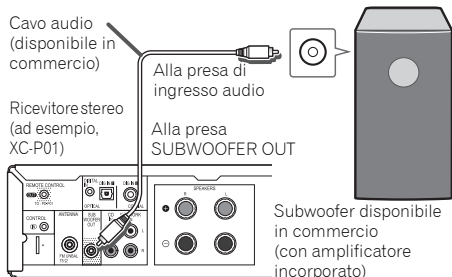

🔧 Nota

- Dal subwoofer non viene emesso alcun suono se non dispone di un amplificatore integrato.

Collegamento di un dispositivo audio di rete

È possibile collegare un dispositivo audio di rete al ricevitore stereo utilizzando un cavo audio RCA (disponibile in commercio).

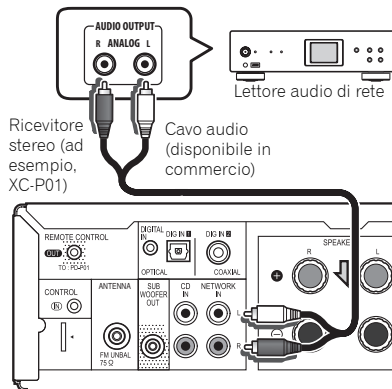

🔧 Nota

- Per selezionare l'ingresso **NETWORK**: Sul telecomando: Premere il tasto **NETWORK** o premere ripetutamente il tasto **INPUT** fino a che sul display del pannello anteriore non viene visualizzata l'indicazione **NETWORK**. Sul ricevitore stereo: Ruotare la manopola **SOURCE** fino a che sul display del pannello anteriore non viene visualizzata l'indicazione **NETWORK**.

Collegamento di una sorgente audio digitale

È possibile collegare un dispositivo audio digitale al ricevitore stereo utilizzando un cavo ottico o un cavo coassiale (disponibili in commercio).

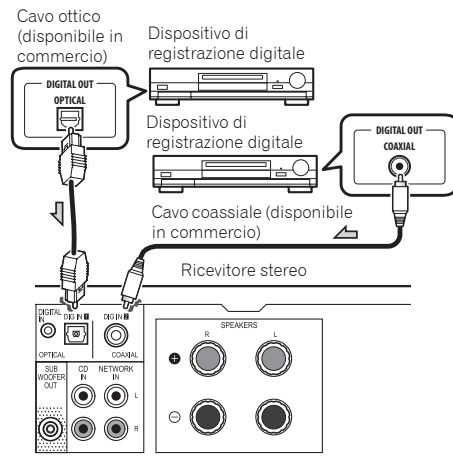

🔧 Nota

- Per selezionare l'ingresso digitale: Sul telecomando: Premere ripetutamente il tasto **DIG IN 1/2** o il tasto **INPUT** fino a che sul display del pannello anteriore non viene visualizzata l'indicazione **DIGITAL IN 1** (per l'ingresso ottico) o **DIGITAL IN 2** (per l'ingresso coassiale). Sul ricevitore stereo: Ruotare la manopola **SOURCE** fino a che sul display del pannello anteriore non viene visualizzata l'indicazione **DIGITAL IN 1** (per l'ingresso ottico) o **DIGITAL IN 2** (per l'ingresso coassiale).
- I formati di segnale digitale che è possibile ricevere col ricevitore stereo includono segnali PCM lineari con frequenza di campionamento e bit quantitativi fino a 192 kHz/24 bit. (A seconda del dispositivo collegato e dell'ambiente operativo, il funzionamento potrebbe non essere garantito).

Collegamento degli apparecchi

Letture CD

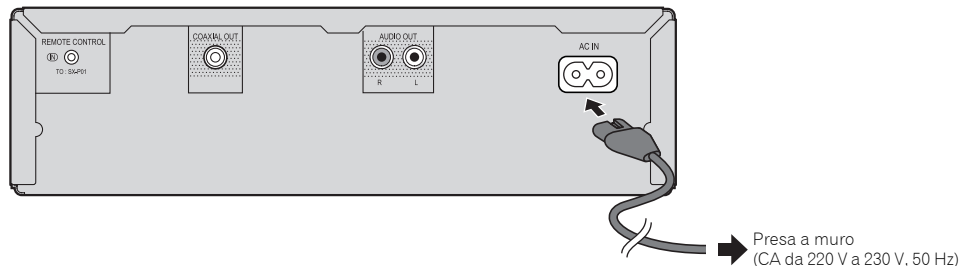

Nota

- Collegare il ricevitore stereo e il lettore CD utilizzando il cavo del telecomando in dotazione e il cavo audio RCA.

Collegamento dell'alimentazione CA

Dopo avere controllato che tutti i collegamenti sono stati eseguiti correttamente, inserire la spina del cavo di alimentazione CA nella presa a muro.

ATTENZIONE

- Disinserire il cavo di alimentazione CA dalla presa a muro se si prevede di non utilizzare l'apparecchio per un lungo periodo di tempo.
- Maneggiare il cavo di alimentazione dal lato della spina. Non cercare di estrarre la spina tirando il cavo e non toccare mai il cavo di alimentazione con le mani bagnate, poiché ciò potrebbe causare corti circuiti o scosse elettriche. Non posizionare l'unità, mobili o altri oggetti sul cavo di alimentazione, né comprimerlo in alcun modo.

Collegamento di un dispositivo audio digitale

È possibile collegare il lettore CD a un dispositivo digitale utilizzando un cavo coassiale (disponibile in commercio).

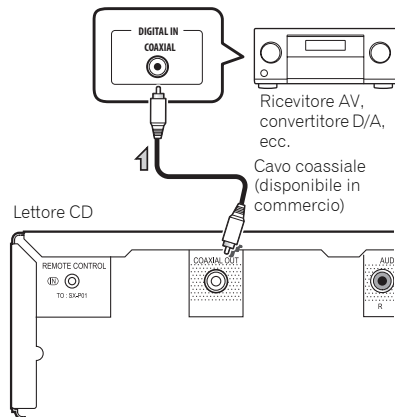

- L'audio ricevuto da iPod/iPhone/iPad mini non viene trasmesso dalla presa COAXIAL OUT del lettore CD.

Collegamento del ricevitore stereo e del lettore CD

Collegare il ricevitore stereo e il lettore CD utilizzando il cavo del telecomando in dotazione e il cavo audio RCA.

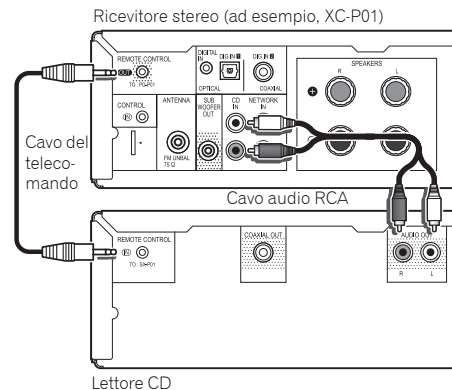

Comandi di base

Per accendere l'apparecchio

Premere il tasto **SYSTEM** sul telecomando per accendere sia il ricevitore stereo sia il lettore CD.

Per accendere solo il ricevitore stereo:

Premere il tasto **RECEIVER** sul telecomando o il tasto **CD/STANDBY/ON** sul ricevitore stereo.

Per accendere solo il lettore CD:

Premere il tasto **CD** sul telecomando o il tasto **CD/STANDBY/ON** sul lettore CD.

Dopo l'uso:

Per spegnere l'unità, premere il tasto **SYSTEM/CD RECEIVER/CD** sul telecomando o premere il tasto **CD/STANDBY/ON** sul ricevitore stereo/lettore CD.

Impostazione dell'orologio

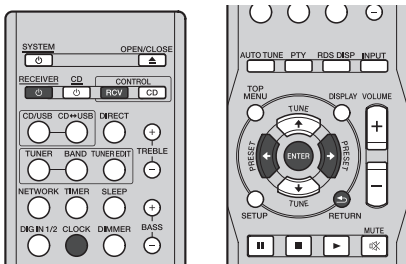

In questo esempio, l'orologio è regolato per la visualizzazione a 24 ore (0:00).

1 Accendere il ricevitore stereo.

Vedere *Per accendere l'apparecchio* qui sopra per maggiori dettagli.

2 Premere il tasto **CONTROL RCV** sul telecomando.

3 Premere il tasto **CLOCK** sul telecomando.

Vengono visualizzate la data e l'ora corrente.

La prima volta che si imposta l'orologio viene visualizzata l'impostazione predefinita (Sun 0:00).

4 Premere il tasto **ENTER**.

5 Usare **←/→** per selezionare il giorno, quindi premere **ENTER**.

6 Usare **←/→** per selezionare la visualizzazione tipo **24-ore** o **12-ore**, quindi premere **ENTER**.

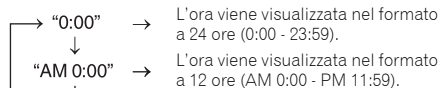

7 Utilizzare **←/→** per impostare l'ora, quindi premere **ENTER**.

8 Usare **←/→** per selezionare il minuto, quindi premere **ENTER**.

Nota

- Premere il tasto **CLOCK** o il tasto **RETURN** per uscire dalla modalità di impostazione senza regolare l'orologio.

Per confermare il display dell'ora:

Premere il tasto **CLOCK**. L'ora e la data correnti vengono visualizzate sul display del pannello anteriore del ricevitore stereo per 5 secondi.

Nota

- Il display della data e dell'ora correnti viene cancellato se:
 - viene regolato il volume.
 - si preme il tasto **SETUP**, **BASS +/-**, **TREBLE +/-**, **DIRECT** o **SLEEP**.
 - il ricevitore stereo viene spento.
 - si modifica la sorgente di ingresso per il ricevitore stereo.

Per regolare di nuovo l'orologio:

Eseguire "Impostazione dell'orologio" dal passaggio 1.

Nota

- Se il cavo di alimentazione CA del ricevitore stereo viene scollegato dalla presa a muro, la regolazione dell'orologio viene cancellata. Regolare di nuovo l'orologio.

Per passare alla visualizzazione del tipo **24-ore** o **12-ore**:

1 Cancellare tutti i contenuti programmati.

Vedere *Ripristino delle impostazioni predefinite, cancellazione di tutta la memoria* a pagina 27 per maggiori dettagli.

2 Eseguire la procedura di "Impostazione dell'orologio" dal punto 1 in poi.

Funzionamento generale

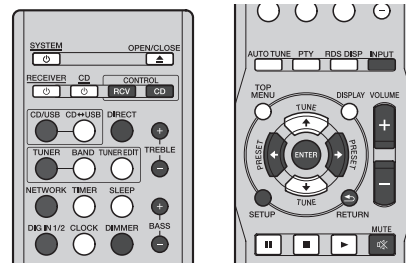

Comando luminosità dello schermo

Selezionare il ricevitore stereo o il lettore CD premendo il tasto **CONTROL RCV** o il tasto **CONTROL CD** sul telecomando. Premere il tasto **DIMMER** per attenuare la luminosità dello schermo. Esistono quattro livelli di luminosità.

Controllo del volume

Premere il tasto **VOLUME +/-** sul telecomando per aumentare o ridurre il volume, oppure ruotare la manopola **VOLUME** sul ricevitore stereo a destra per aumentare il volume e a sinistra per ridurlo.

ATTENZIONE

- Il livello audio di una data impostazione del volume dipende dall'efficienza degli altoparlanti, dalla loro posizione e da diversi altri fattori. Si consiglia di evitare l'esposizione a livelli di volume elevati. Non alzare al massimo il volume all'accensione. Ascoltare la musica a livelli moderati. Una pressione sonora eccessiva proveniente dalle cuffie o dagli auricolari può causare la perdita dell'udito.

Nota

- Se si spegne e si riaccende il ricevitore stereo quando il volume è impostato su 61 o un valore superiore, il volume parte a 60.
- Quando la funzione **DIRECT** è disattivata, il volume può essere regolato dal valore minimo fino a 60.

Silenziamento

Il volume viene temporaneamente silenziato premendo il tasto **MUTE** del telecomando. Premerlo di nuovo per ripristinare il volume.

Funzione DIRECT

Premere il tasto **DIRECT** sul telecomando o sul ricevitore stereo per ascoltare la sorgente audio senza modificare la qualità audio originale. Quando la funzione DIRECT è attiva, l'indicatore **DIRECT** nel display del pannello anteriore del ricevitore stereo si illumina. Premere nuovamente il tasto **DIRECT** per annullare la funzione DIRECT.

Nota

- Se la funzione DIRECT viene disattivata quando il volume è impostato su 61 o un valore superiore, il volume viene automaticamente impostato su 60.

Controllo dei bassi

Premere il tasto **BASS +** sul telecomando per enfatizzare i bassi o il tasto **BASS -** per ridurli.

Nota

- Questa funzione non è disponibile se è attiva la funzione DIRECT.

Controllo degli alti

Premere il tasto **TREBLE +** sul telecomando per enfatizzare gli alti o il tasto **TREBLE -** per ridurli.

Nota

- Questa funzione non è disponibile se è attiva la funzione DIRECT.

Selezione della sorgente di ingresso

È possibile selezionare la sorgente di ingresso per il ricevitore stereo premendo ripetutamente il tasto **INPUT** o premendo il tasto di selezione di ciascuna sorgente (**CD/USB**, **TUNER**, **NETWORK** e **DIG IN 1/2**) sul telecomando, oppure ruotando la manopola **SOURCE** sul ricevitore stereo.

Nota

- Se si preme ripetutamente il tasto **INPUT** sul telecomando o si ruota a destra la manopola **SOURCE** sul ricevitore stereo, le sorgenti di ingresso vengono alternate nell'ordine seguente.



Se si ruota a sinistra la manopola **SOURCE**, l'ordine viene invertito.

- La funzione di backup memorizza la modalità di ingresso e la ripristina in caso di interruzione dell'alimentazione o di disconnessione del cavo di alimentazione CA.

Auricolari

Collegare gli auricolari (disponibili in commercio) alla presa PHONES sul ricevitore stereo.

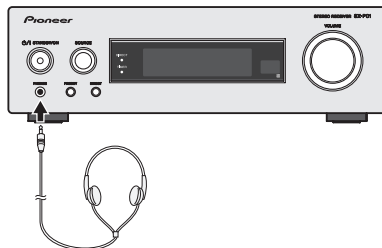

- Non mettere il volume al massimo durante l'accensione ed ascoltare la musica a livelli moderati. Una pressione sonora eccessiva proveniente dalle cuffie o dagli auricolari può causare la perdita dell'udito.
- Prima di inserire o disinserire la cuffia, diminuire il volume.
- Usare una cuffia con jack da 3,5 mm di diametro e con un'impedenza compresa tra 16 a 50 ohm. L'impedenza raccomandata è di 32 ohm.
- Collegando le cuffie, gli altoparlanti saranno disattivati automaticamente.

Impostazione automatica di risparmio energetico

L'unità si spegne automaticamente se non viene eseguita alcuna operazione per il periodo di tempo specificato.

- Impostazione di default: 6H

1 Selezionare il ricevitore stereo o il lettore CD premendo il tasto CONTROL RCV o il tasto CONTROL CD sul telecomando.

2 Premere il tasto SETUP.

3 Premere ←/→ per specificare il periodo di tempo.

È possibile selezionare 0,5 (solo lettore CD), 2, 4 o 6 ore oppure off (se non si desidera alcun spegnimento automatico).

4 Premere il tasto ENTER.

Nota

- Premere il tasto **RETURN** per uscire dalla modalità di impostazione senza impostare la funzione di spegnimento automatico.

ATTENZIONE

- Se si imposta lo spegnimento automatico per il ricevitore stereo, sia il ricevitore stereo sia il lettore CD si spegneranno automaticamente una volta trascorso il periodo di tempo specificato. Se si imposta lo spegnimento automatico per il lettore CD, una volta trascorso il periodo di tempo specificato solo il lettore CD si spegnerà automaticamente.

Ascolto di un CD o di un disco MP3/WMA

Riproduzione di dischi

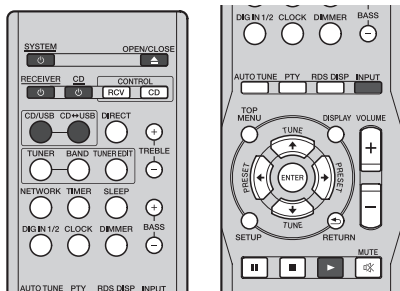
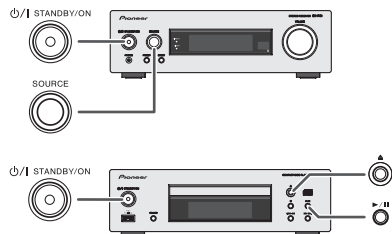

Questo sistema può eseguire riproduzioni di CD standard, CD-R/RW nel formato CD e CD-R/RW con file MP3 o WMA.

Importante

- Vedere *Formati di file musicali che possono essere riprodotti* a pagina 28 per ulteriori informazioni su formati dei file musicali supportati.
- Questo sistema non è in grado di effettuare registrazioni su dischi CD-R/RW.

- La riproduzione di alcuni dischi CD-R e CD-RW potrebbe non essere possibile a causa delle condizioni del disco o dell'apparecchiatura usata per la registrazione.

1 Accendere il ricevitore stereo e il lettore CD.

Vedere *Per accendere l'apparecchio* a pagina 13 per maggiori dettagli.

2 Premere il tasto CD/USB sul telecomando per selezionare l'ingresso CD/USB per il ricevitore stereo.

È inoltre possibile selezionare l'ingresso CD/USB premendo ripetutamente il tasto **INPUT** sul telecomando o ruotando la manopola **SOURCE** sul ricevitore stereo.

3 Premere il tasto CD ↔ USB sul telecomando per selezionare la funzione CD per il lettore CD.

È inoltre possibile selezionare la funzione CD premendo il tasto **CD/USB** sul lettore CD.

4 Premere il tasto ▲ OPEN/CLOSE per aprire il cassetto del disco.

È inoltre possibile usare il tasto ▲ sul lettore CD.

5 Inserire il disco nel vassoio con l'etichetta rivolta verso l'alto.



6 Premere il tasto ▲ OPEN/CLOSE per chiudere il vassoio del disco.

È inoltre possibile usare il tasto ▲ sul lettore CD.

7 Premere il tasto ► per avviare la riproduzione.

È inoltre possibile usare il tasto ►/|| sul lettore CD. Dopo che l'ultima traccia è stata riprodotta, l'unità si arresterà automaticamente.

ATTENZIONE

- Non collocare due dischi su un unico vassoio.
- Non cercare di riprodurre dischi con forme particolari (a forma di cuore o di ottagono, ecc.). Si potrebbero verificare dei guasti.
- Non spingere il vassoio del disco mentre è in movimento.
- Se si verifica un'interruzione dell'alimentazione mentre il vassoio è aperto, aspettare fino a quando la corrente viene ripristinata.
- Assicurarsi di collocare i dischi da 8 cm al centro del vassoio del disco.

Nota

- Se il lettore CD rileva un file che non è possibile riprodurre, viene visualizzato il messaggio "Can't Play".
- A causa della struttura delle informazioni del disco, la lettura di un disco MP3/WMA richiede più tempo di quella di un normale CD (da 20 a 90 secondi circa).
- "MP3" o "WMA" comparirà dopo che l'unità avrà letto le informazioni su un disco MP3 o WMA.
- Se durante il funzionamento del lettore CD si verificano interferenze con la ricezione TV o radio, allontanare l'apparecchio dal televisore o dalla radio.

Funzioni di controllo del disco

Funzione	Sul lettore CD	Telecomando	Funzionamento
Riproduzione			Premere mentre l'apparecchio è in modalità di arresto.
Arresto			Premere in modalità di riproduzione.
Pausa			Premere mentre l'apparecchio è in modalità di riproduzione. Premere il tasto ►/► per riprendere la riproduzione dal punto in cui è stata messa in pausa.
Branco successivo/ precedente			Premere mentre l'apparecchio è in modalità di riproduzione o di arresto. Se si preme il tasto in modalità di arresto, premere il tasto ►/► per avviare la riproduzione del brano desiderato.
Avanzamento rapido/ Modalità inversa rapida			Premere e tenere premuto mentre l'apparecchio è in modalità di riproduzione. Rilasciare il tasto per riprendere la riproduzione.

Ripresa della riproduzione:

Se il tasto ■ viene premuto durante la riproduzione di un disco, la riproduzione si arresta e il sistema memorizza il brano in cui è stata interrotta. Per riprendere la riproduzione dal brano in cui è stata interrotta, premere il tasto ► (►/||) mentre l'indicatore ■ nel display del pannello anteriore del lettore CD lampeggia. La riproduzione riprende dall'inizio del brano in cui era stata interrotta.

Per annullare il ripristino della riproduzione:

Premere il tasto ■ mentre l'indicatore ■ nel display del pannello anteriore del lettore CD lampeggia.

Riproduzione avanzata di un CD o di un disco MP3/WMA

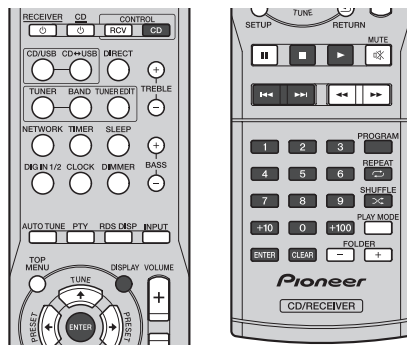

Ricerca diretta di un brano

Usando i tasti numerici, è possibile riprodurre i brani desiderati sul disco inserito.

- 1 Premere il tasto **CONTROL CD** sul telecomando.
- 2 Usare i **tasti numerici** per selezionare il brano da riprodurre.
 - I tasti numerici vi permettono di selezionare fino al numero 9.
 - Per selezionare il numero 10 o un numero maggiore, usare il tasto "+10".
 - Per selezionare il numero 100 o un numero maggiore, usare il tasto "+100".

A. Ad esempio, per scegliere 13

- 1 Premere il tasto "+10".
- 2 Premere il tasto "3".

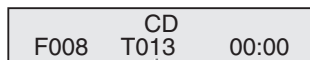

Numero del brano selezionato

B. Ad esempio, per scegliere 130

- 1 Premere il tasto "+100".
- 2 Premere il tasto "+10" tre volte.
- 3 Premere il tasto "0".

Nota

- Non è possibile selezionare un numero di brano superiore al numero di brani sul disco.
- Durante la lettura casuale, non è possibile effettuare la ricerca diretta del brano.

Per interrompere la riproduzione:

Premere il tasto ■.

Riproduzione ripetuta

La funzione di ripetizione della riproduzione permette di eseguire la riproduzione continua di un brano, di tutti i brani o di una sequenza programmata.

- Durante la riproduzione ripetuta viene visualizzata l'indicazione "↻".

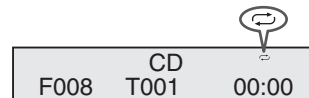

Per ripetere un brano:

Premere il tasto **REPEAT** ripetutamente fino a quando non viene visualizzata l'indicazione "Repeat One". Premere il tasto ► (►/||).

Per ripetere di tutti i brani:

Premere il tasto **REPEAT** ripetutamente fino a quando non viene visualizzata l'indicazione "Repeat All". Premere il tasto ► (►/||).

Per riascoltare i brani desiderati:

Eseguire i passaggi indicati in *Riproduzione programmata (solo formato CD)* a pagina 17, quindi premere ripetutamente il tasto **REPEAT** fino a quando non viene visualizzata l'indicazione "Repeat All".

Per cancellare la riproduzione ripetuta:

Premere il tasto **REPEAT** ripetutamente fino a quando non viene visualizzata l'indicazione "Repeat Off" e l'indicazione "↻" scompare.

Ascolto di un CD o di un disco MP3/WMA

Nota

- Dopo aver eseguito la riproduzione ripetuta, assicurarsi di premere il tasto **■**. In caso contrario, la riproduzione del disco continuerebbe ripetutamente.

Riproduzione casuale

Le piste sul disco possono essere riprodotte automaticamente in ordine casuale.

- Durante la riproduzione casuale viene visualizzata l'indicazione "∞".

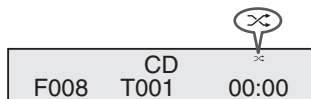

Per riprodurre tutte le piste in modo casuale:

Premere il tasto **SHUFFLE** sul telecomando.

Per annullare la riproduzione casuale:

Premere il tasto **SHUFFLE** e l'indicazione "∞" scomparirà.

Nota

- Se si preme il tasto **▶▶** durante la riproduzione casuale, si passa al brano successivo selezionato dalla riproduzione casuale. Tuttavia, il tasto **◀◀** non permette di passare al brano precedente. La riproduzione tornerà all'inizio del brano che si sta ascoltando.
- Durante la riproduzione casuale, l'unità selezionerà e riprodurrà i brani automaticamente. (Non sarà possibile selezionare l'ordine dei brani).

Riproduzione programmata (solo formato CD)

È possibile scegliere fino a 32 brani da riprodurre nell'ordine preferito.

- Premere il tasto **CONTROL CD** sul telecomando.
- Premere il tasto **PROGRAM** mentre l'unità è in modalità arresto per accedere alla modalità di programmazione.

PROGRAM
P-01 ← T - -

- Premere il tasto **◀◀** o **▶▶** o i tasti numerici sul telecomando per selezionare il brano desiderato.

PROGRAM
P-01 ← T05

- Premere il tasto **ENTER** per memorizzare il numero di brano.

- Ripetere i passaggi 3 e 4 per gli altri brani.

Si possono programmare fino a 32 brani. Se si fa un errore, i brani programmati possono essere cancellati premendo il tasto **CLEAR**.

- Premere il tasto **▶ (▶/II)** per avviare la riproduzione.

Aggiungere brani al programma:

Arrestare la modalità di riproduzione, quindi seguire i passaggi 3 e 4 per aggiungere brani. I nuovi brani saranno memorizzati dopo l'ultimo brano del programma precedente.

Per cancellare i brani della riproduzione programmata:

Premere il tasto **CLEAR**. L'ultimo brano viene cancellato. Ripetere l'operazione per tutti i brani che si desidera cancellare.

Nota

- Quando un disco viene espulso, il programma viene cancellato automaticamente.
- Se il lettore CD viene spento o si passa dalla funzione **CD** a un'altra, le selezioni programmate saranno cancellate.
- Durante le operazioni di programmazione, la riproduzione casuale non è possibile.

Visualizzazione delle informazioni del disco

Premere il tasto **CONTROL CD** sul telecomando, quindi premere ripetutamente il tasto **DISPLAY** durante la riproduzione per visualizzare le informazioni sul disco.

Per i dischi in formato CD, vengono visualizzati in ordine il tempo rimanente di riproduzione del brano, il tempo trascorso di riproduzione del disco il tempo rimanente di riproduzione del disco.

Modalità cartella MP3/WMA (solo per file MP3/WMA)

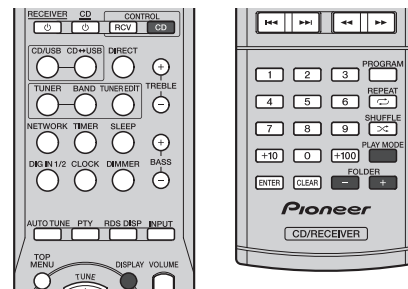

Per riprodurre un file MP3/WMA (Windows Media Audio)

Su Internet vi sono vari siti dedicati alla musica da cui scaricare file musicali MP3/WMA (Windows Media Audio). Seguire le istruzioni del sito web per scaricare i file musicali. In seguito, sarà possibile riprodurre i file musicali scaricati trasferendoli su un disco CD-R/RW.

- I brani/file scaricati sono destinati solo ad uso personale. Qualsiasi altro uso dei brani senza l'autorizzazione del proprietario non è consentito dalla legge.

Informazioni sull'ordine di riproduzione delle cartelle

Se i file MP3/WMA sono registrati in varie cartelle, viene creato automaticamente un numero per ciascuna cartella. Premere il tasto **CONTROL CD** sul telecomando, quindi premere **PLAY MODE** per selezionare la modalità di riproduzione delle cartelle.

Le cartelle possono essere selezionate con il tasto **FOLDER +/-** del telecomando. Se all'interno della cartella selezionata non è presente alcun formato di file supportato, questa cartella viene saltata e viene selezionata la successiva.

Esempio: Assegnazione dei numeri di cartella se i file in formato MP3/WMA sono stati registrati come di seguito.

- La cartella ROOT è indicata come cartella 1.
- La riproduzione sarà effettuata nell'ordine dello schema qui sotto.
- L'unità è in grado di leggere fino a 255 cartelle e 999 file.

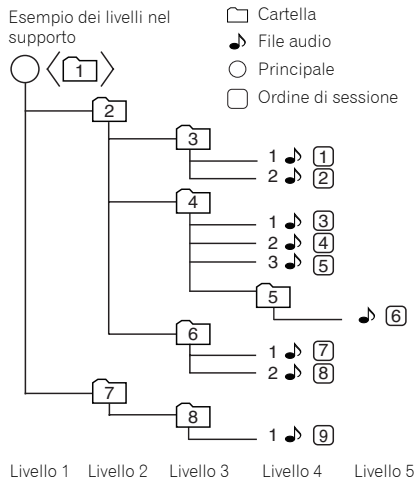

Riproduzione di un disco MP3/WMA in modalità di riproduzione cartelle

- 1 Premere il tasto **CONTROL CD** sul telecomando.
- 2 Premere il tasto **PLAY MODE** per selezionare la modalità di riproduzione della cartella.

Vengono visualizzate le informazioni sul disco.

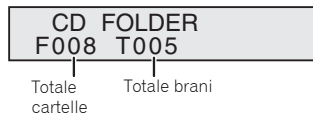

- 3 Premete **FOLDER +/-** per selezionare una cartella. La riproduzione si avvia.



- Appaiono il titolo, l'artista e il nome dell'album, se registrati su disco.
- In caso di riproduzione mentre la modalità cartelle è attivata, premete il tasto **FOLDER +/-** e la cartella potrà essere selezionata anche in modalità riproduzione/pausa. La modalità riproduzione/pausa continuerà a essere attiva nel primo brano della cartella selezionata.
- È possibile modificare il contenuto del display premendo il tasto **DISPLAY**.

Totale cartelle e totale brani (in modalità arresto)
Numero della cartella e numero del brano (in riproduzione).

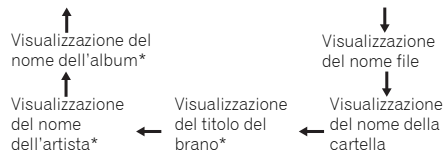

*Il titolo del brano, dell'artista e dell'album saranno visualizzati solo durante la riproduzione.

Per annullare la modalità di riproduzione della cartella, arrestare la riproduzione, premere il tasto **PLAY MODE** e selezionare la modalità di riproduzione normale.

Nota

- Se sul display viene visualizzato il messaggio "Protected", è stato selezionato un file WMA protetto da copyright.
- Se sul display viene visualizzato il messaggio "Can't Play", è stato selezionato un file per cui non è supportata la riproduzione.

Ascolto di iPod/iPhone/iPad mini

Modelli supportati

- iPod touch (5a/4a/3a/2a/1a generazione)
- iPod nano (7a/6a/5a/4a/3a generazione)
- iPhone 5, iPhone 4S, iPhone 4, iPhone 3GS, iPhone 3G, iPhone
- iPad mini

Importante

- Pioneer non riconosce alcuna responsabilità in alcun caso per eventuali perdite dirette o indirette derivanti da inconvenienti o perdite di materiale registrato dovute a guasti di iPod/iPhone/iPad mini.

Nota

- Questo sistema è stato sviluppato e collaudato per le versioni software dell'iPod/iPhone/iPad mini indicate sul sito web Pioneer (<http://pioneer.jp/homeav/support/ios/eu/>).
- Installare versioni software diverse da quelle indicate dal sito web di Pioneer su iPod/iPhone/iPad mini potrebbe essere incompatibile con questo sistema.
- Gli apparecchi iPod/iPhone/iPad mini vengono caricati quando collegati al lettore CD acceso.
- Gli iPod/iPhone/iPad mini devono essere usati per la riproduzione di materiale non protetto da diritti d'autore o che l'utente è legalmente autorizzato a riprodurre.

Collegamento di apparecchi iPod/iPhone/iPad mini

ATTENZIONE

- Scollegare tutti gli accessori dall'iPod/iPhone/iPad mini prima di collegare l'apparecchio al lettore CD.

1 Accendere il ricevitore stereo e il lettore CD.

Vedere *Per accendere l'apparecchio* a pagina 13 per maggiori dettagli.

2 Premere il tasto CD/USB sul telecomando per selezionare l'ingresso CD/USB per il ricevitore stereo.

È inoltre possibile selezionare l'ingresso CD/USB premendo ripetutamente il tasto **INPUT** sul telecomando o ruotando la manopola **SOURCE** sul ricevitore stereo.

3 Premere il tasto CD ↔ USB sul telecomando per selezionare la funzione iPod/USB per il lettore CD.

È inoltre possibile selezionare la funzione iPod/USB premendo il tasto **CD/USB** sul lettore CD.

4 Collegare un cavo con connettore USB (disponibile in commercio) all'iPod/iPhone/iPad mini.

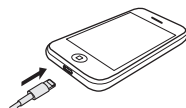

5 Collegare l'iPod/iPhone/iPad mini al lettore CD tramite il connettore USB.

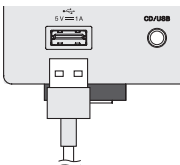

Sul display viene visualizzato il messaggio "Loading" mentre il lettore CD avvia il rilevamento dell'iPod/iPhone/iPad mini collegato. Quando viene visualizzato il numero dei brani, i file nell'iPod/iPhone/iPad mini sono pronti per essere riprodotti.

Nota

- Il connettore USB non supporta l'emissione del segnale VIDEO.

Importante

- Se viene visualizzato il messaggio "No Device" o l'iPod/iPhone/iPad mini non funziona correttamente dopo essere stato collegato al lettore CD e aver selezionato la modalità iPod/USB, spegnere il lettore CD e collegare nuovamente l'iPod/iPhone/iPad mini al lettore CD. Se il problema persiste, provare a reimpostare l'iPod.

Riproduzione di file da iPod/iPhone/iPad mini

È possibile utilizzare i tasti sul telecomando e sul lettore CD per controllare un iPod/iPhone/iPad mini.

Funzione	Sul lettore CD	Telecomando	Funzionamento
Visualizzare il menu	–	TOP MENU	Premere il tasto CONTROL CD , quindi premere nuovamente per accedere al menu dell'iPod/iPhone/iPad mini.
Scorrere le funzioni/ Confermare	–	↑/↓/ ENTER	Premere il tasto CONTROL CD , quindi utilizzare i comandi per controllare l'iPod/iPhone/iPad mini.
Riproduzione			Premere mentre l'apparecchio è in modalità di arresto/pausa.
Arrestare/ mettere in pausa la riproduzione			Premere in modalità di riproduzione. Premere il tasto ▶ o ▶/ per riprendere la riproduzione dal punto in cui è stata messa in pausa.
Brano successivo/ precedente			Premere mentre l'apparecchio è in modalità di arresto/pausa. Se si preme il tasto in modalità di arresto/pausa, premere il tasto ▶ o ▶/ per avviare la riproduzione del brano desiderato.
Avanzamento/ riavvolgimento rapido			Premere e tenere premuto mentre l'apparecchio è in modalità di riproduzione. Rilasciare il tasto per riprendere la riproduzione.
REPEAT	–	REPEAT	Premere per ripetere la riproduzione dei file. ^{*1}
SHUFFLE	–	SHUFFLE	Premere per riprodurre i file in ordine casuale. ^{*2}

^{*1} Per maggiori dettagli, consultare *Riproduzione ripetuta* a pagina 16.

^{*2} Per maggiori dettagli, consultare *Riproduzione casuale* a pagina 17.

Ascolto del dispositivo di archiviazione di massa USB/lettore MP3

È possibile ascoltare audio a due canali utilizzando l'interfaccia USB presente sul lato frontale del lettore CD.

Importante

- Vedere *Formati di file musicali che possono essere riprodotti* a pagina 28 per informazioni su formati dei file musicali supportati.

Collegamento di un dispositivo USB

1 Accendere il ricevitore stereo e il lettore CD.

Vedere *Per accendere l'apparecchio* a pagina 13 per maggiori dettagli.

2 Premere il tasto CD/USB sul telecomando per selezionare l'ingresso CD/USB per il ricevitore stereo.

È inoltre possibile selezionare l'ingresso CD/USB premendo ripetutamente il tasto **INPUT** sul telecomando o ruotando la manopola **SOURCE** sul ricevitore stereo.

3 Premere il tasto CD ↔ USB sul telecomando per selezionare la funzione iPod/USB per il lettore CD.

È inoltre possibile selezionare la funzione iPod/USB premendo il tasto **CD/USB** sul lettore CD.

4 Collegare un dispositivo USB al lettore CD tramite il connettore USB.

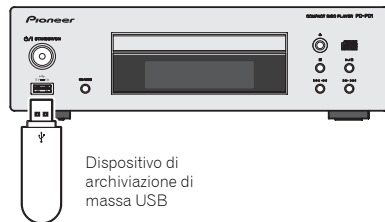

Dispositivo di archiviazione di massa USB

Sul display viene visualizzato il messaggio "Loading" mentre il lettore CD avvia il rilevamento del dispositivo USB collegato.

Quando viene visualizzato il numero totale delle cartelle e dei brani, i file presenti nel dispositivo USB sono pronti per essere riprodotti.

Importante

- Pioneer non garantisce la compatibilità (riguardo al funzionamento e/o all'alimentazione del bus) per tutti i dispositivi di archiviazione di massa USB e non si assume alcuna responsabilità per l'eventuale perdita di dati causata durante il collegamento al lettore CD.

Nota

- Tra i file riproducibili sono compresi i file WMA/MP3/WAV (ad eccezione dei file con protezione dalla copia o a riproduzione limitata).
- I dispositivi USB compatibili comprendono unità disco rigido magnetiche esterne, memorie flash portatili (in particolare le chiavette USB) e i lettori audio digitali (lettori MP3) che utilizzano il formato FAT16/32. Non è possibile collegare questo lettore CD a un personal computer per la riproduzione tramite interfaccia USB.
- Il lettore CD non supporta hub USB.
- Nel caso di grandi quantità di dati, il lettore CD potrebbe impiegare una maggiore quantità di tempo per leggere il contenuto dei dispositivi USB.

Riproduzione con un dispositivo USB

È possibile utilizzare i tasti sul telecomando e sul lettore CD per controllare la riproduzione dei file memorizzati sui dispositivi USB.

Funzione	Sul lettore CD	Telecomando	Funzionamento
Riproduzione			Premere mentre l'apparecchio è in modalità di arresto/pausa.
Arrestare/ mettere in pausa la riproduzione			Premere in modalità di riproduzione. Premere il tasto ▶ o ▶ per riprendere la riproduzione dal punto in cui è stata messa in pausa.
Brano successivo/ precedente			Premere mentre l'apparecchio è in modalità di arresto/pausa. Se si preme il tasto in modalità di arresto/pausa, premete il tasto ▶ o ▶ per avviare la riproduzione del brano desiderato.

Avanzamento/ riavvolgimento rapido			Premere e tenere premuto mentre l'apparecchio è in modalità di riproduzione. Rilasciare il tasto per riprendere la riproduzione.
REPEAT	–	REPEAT	Premere per ripetere la riproduzione dei file.*1
SHUFFLE	–	SHUFFLE	Premere per riprodurre i file in ordine casuale.*2
Specificare il numero del brano	–	Tasti numerici	Premere il tasto CONTROL CD , quindi utilizzare i comandi per specificare il numero del brano.*3

*1 Per maggiori dettagli, consultare *Riproduzione ripetuta* a pagina 16.

*2 Per maggiori dettagli, consultare *Riproduzione casuale* a pagina 17.

*3 È possibile specificare i file MP3/WMA/WAV da riprodurre dalle diverse cartelle. Per maggiori dettagli, consultare *Informazioni sull'ordine di riproduzione delle cartelle* a pagina 18.

Importante

- Se viene visualizzato un messaggio di errore, provare ad eseguire le operazioni descritte di seguito:
 - Spegner e riaccendere il lettore CD.
 - Collegare nuovamente il dispositivo USB.
 - Selezionare una sorgente di ingresso differente, quindi selezionare nuovamente **iPod/USB**.
 - Usare un alimentatore CA dedicato (in dotazione con il dispositivo) per l'alimentazione USB.

Se il problema persiste, il dispositivo USB potrebbe non essere compatibile con il lettore CD.

Nota

- Se non è possibile riprodurre il file selezionato, il lettore CD passa automaticamente al successivo file riproducibile.
- Nel display del pannello anteriore, i caratteri non inclusi nell'alfabeto occidentale standard vengono visualizzati con il simbolo ***.

Ascolto della radio FM

Sintonizzazione delle stazioni radio FM

Sintonizzare le trasmissioni radio FM utilizzando le funzioni di sintonizzazione automatica (ricerca) e manuale (a passo). Se si è sintonizzati su una stazione, è possibile memorizzarne la frequenza per richiamarla successivamente.

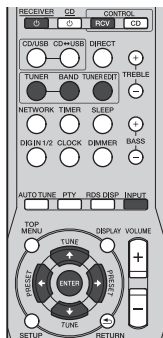

1 Accendere il ricevitore stereo.

Vedere *Per accendere l'apparecchio* a pagina 13 per maggiori dettagli.

2 Premere il tasto TUNER sul telecomando per selezionare l'ingresso TUNER.

È inoltre possibile selezionare l'ingresso TUNER premendo ripetutamente il tasto **INPUT** sul telecomando o ruotando la manopola **SOURCE** sul ricevitore stereo.

3 Premere il tasto CONTROL RCV sul telecomando.

4 Se necessario, premere il tasto BAND per cambiare la banda.

XC-P01: ad ogni pressione, la banda viene alternata tra FM stereo e FM mono.

XC-P01DAB: ad ogni pressione, la banda viene alternata tra FM (stereo o mono) e DAB (per dettagli sulle trasmissioni DAB, vedere *Ascolto delle trasmissioni DAB (solo XC-P01DAB)* a pagina 23).

5 Sintonizzare una stazione.

Sintonizzazione automatica

Per cercare le stazioni nella banda attualmente selezionata, premere e tenere premuto **TUNE** \uparrow/\downarrow per circa un secondo. Il ricevitore stereo inizia la ricerca delle stazioni, fermandosi quando è stata localizzata. Ripetere per localizzare altre stazioni.

Sintonizzazione manuale

Per cambiare la frequenza di un passo alla volta, premere **TUNE** \uparrow/\downarrow .

Sintonizzazione ad alta velocità

Premere e tenere premuto **TUNE** \uparrow/\downarrow per una sintonizzazione ad alta velocità. Rilasciare il tasto alla frequenza desiderata.

\Uparrow – Si illumina se impostato su un normale canale di trasmissione.

\Downarrow – Si illumina quando una trasmissione stereo FM viene ricevuta in modalità stereo automatica.

Miglioramento del suono FM

Se gli indicatori \Uparrow o \Downarrow non si illuminano durante la sintonizzazione delle stazioni FM perché il segnale è debole, impostate il ricevitore stereo in modalità di ricezione mono.

1 Premere il tasto CONTROL RCV sul telecomando.

2 Premere BAND per selezionare FM MONO.

Questo migliorerà la qualità sonora e vi consentirà di ascoltare la trasmissione.

Memorizzazione delle stazioni di preselezione

Se si ascolta spesso una particolare stazione radio, si consiglia di memorizzare la frequenza della stessa per un più agevole richiamo ogni qualvolta si desidera ascoltare la stazione in questione. Questo serve per evitare ogni volta la sintonizzazione manuale. Questo apparecchio può memorizzare un massimo di 40 stazioni.

1 Sintonizzare la stazione da memorizzare.

Vedere *Sintonizzazione delle stazioni radio FM* qui sopra per ulteriori informazioni.

2 Premere il tasto CONTROL RCV sul telecomando.

3 Premere TUNER EDIT.

Il numero preimpostato lampeggia.

4 Premere PRESET \leftarrow/\rightarrow per selezionare un numero di una stazione preselezionata.

Si possono usare anche i tasti numerici. Vedere *Ricerca diretta di un brano* a pagina 16.

5 Premere ENTER.

Il numero di preselezione cessa di lampeggiare e il ricevitore stereo memorizza la stazione.

Nota

- Se il ricevitore resta scollegato dalla presa di alimentazione CA per più di un mese, le stazioni in memoria andranno perse e dovranno essere riprogrammate.
- Le stazioni sono memorizzate in stereo. Se la stazione è stata memorizzata in modalità FM MONO, quando viene richiamata viene visualizzata l'indicazione \Downarrow .

Ascolto delle stazioni preselezionate

Stazioni preselezionate in precedenza. Se in precedenza non sono state preselezionate stazioni, vedere *Memorizzazione delle stazioni di preselezione* qui sopra.

1 Premere il tasto CONTROL RCV sul telecomando.

2 Premere PRESET \leftarrow/\rightarrow per selezionare la stazione di preselezione desiderata.

È inoltre possibile i tasti numerici o il tasto **PRESET** sul ricevitore stereo.

Come denominare le stazioni preselezionate

Onde facilitare l'identificazione, è possibile assegnare un nome a ciascuna delle stazioni preselezionate.

1 Scegliere la stazione da denominare.

Per effettuare questa operazione, vedi *Ascolto delle stazioni preselezionate* qui sopra.

2 Premere il tasto CONTROL RCV sul telecomando.

3 Premere due volte TUNER EDIT.

Il cursore, nella posizione corrispondente al primo carattere, lampeggia sul display.

4 Inserire il nome desiderato.

Scegliere un nome di massimo otto caratteri.

- Usare \leftarrow/\rightarrow per selezionare la posizione dei caratteri.
- Usare \uparrow/\downarrow per selezionare i caratteri.
- Per memorizzare il nome, premere **ENTER**.

Funzionamento del sistema RDS (Radio Data System)

Introduzione al sistema RDS

Radio Data System (RDS) è un sistema usato da gran parte delle stazioni radio FM per fornire agli ascoltatori vari tipi di informazioni: ad esempio il nome della stazione e il tipo di programma trasmesso.

Una delle funzioni del sistema RDS è la ricerca per tipo di programma. Ad esempio, è possibile cercare una stazione che sta trasmettendo un tipo di programma, **JAZZ**.

È possibile cercare i seguenti tipi di programmi:

NEWS – Notizie

AFFAIRS – Attualità

INFO – Informazioni generali

SPORT – Sport

EDUCATE – Programmi educativi

DRAMA – Drammi radiofonici, ecc.

CULTURE – Cultura nazionale o regionale, teatro, ecc.

SCIENCE – Scienza e tecnologia

VARIED – Talk show, quali quiz o interviste.

POP M – Musica pop

ROCK M – Musica rock

EASY M – Musica leggera

LIGHT M – Musica classica "leggera"

CLASSICS – Musica classica "seria"

OTHER M – Altri tipi di musica che non rientrano nelle categorie di cui sopra

WEATHER – Previsioni del tempo

FINANCE – Notizie di borsa, economia, commercio, ecc.

CHILDREN – Programmi per bambini

SOCIAL – Affari sociali

RELIGION – Programmi sulla religione

PHONE IN – Il pubblico esprime la propria opinione per telefono

TRAVEL – Viaggi di tipo vacanziero o notizie sul traffico

LEISURE – Tempo libero e hobby

JAZZ – Jazz

COUNTRY – Musica country

NATION M – Musica popolare in lingua diversa dall'inglese

OLDIES – Musica popolare degli anni '50 e '60

FOLK M – Musica folk

DOCUMENT – Documentari

Nota

- Sono inoltre disponibili altri tre tipi di programmi, **ALARM**, **ALARMST** e **NO TYPE**. **ALARM** e **ALARMST** vengono utilizzati per gli annunci di emergenza. Se un tipo di programma non viene rilevato, viene visualizzato il messaggio "NO TYPE".

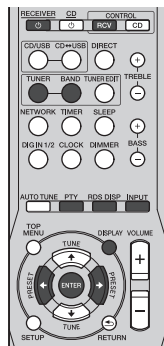

Ricerca dei programmi RDS

È possibile cercare un tipo di programma nell'elenco precedente.

1 Accendere il ricevitore stereo.

Vedere *Per accendere l'apparecchio* a pagina 13 per maggiori dettagli.

2 Premere il tasto TUNER sul telecomando per selezionare l'ingresso TUNER.

È inoltre possibile selezionare l'ingresso TUNER premendo ripetutamente il tasto **INPUT** sul telecomando o ruotando la manopola **SOURCE** sul ricevitore stereo.

3 Premere il tasto CONTROL RCV sul telecomando.

4 Per selezionare la banda FM, premere il tasto BAND.

- RDS è possibile solo per la banda FM.

5 Premere PTY.

6 Premere PRESET ←/→ per selezionare un tipo di programma.

7 Premere ENTER per localizzare il tipo di programma.

Il sistema avvia la ricerca delle stazioni preselezionate per trovare una corrispondenza, e si arresta quando ne trova una. Ripetere per localizzare altre stazioni.

Se l'indicazione "NO PTY" viene visualizzata sul display, il sintonizzatore non è stato in grado di trovare il tipo del programma durante la ricerca.

- Il sistema RDS effettua la ricerca solo delle stazioni di preselezione. Se nessuna stazione è stata preselezionata o se il tipo del programma non è stato trovato tra le stazioni di preselezione, sul display viene visualizzata l'indicazione "NO PTY". Il messaggio "FINISH" indica che è stata completata la ricerca.

Visualizzazione delle informazioni RDS

Usare il tasto **RDS DISP** o **DISPLAY** per visualizzare i diversi tipi di informazioni RDS disponibili.

1 Premere il tasto CONTROL RCV sul telecomando.

2 Premere il tasto RDS DISP o DISPLAY per le informazioni RDS.

Il display cambia come segue ad ogni pressione del tasto:

- Nome di servizio del programma (**PS**) – Il nome della stazione radio.
- Tipo di programma (**PTY**) – Indica il tipo di programma in onda.
- Testo radio (**RT**) – Messaggi trasmessi dalla stazione radio. Ad esempio, una stazione radio di programmi parlanti può fornire un numero di telefono come RT.
- Frequenza corrente del sintonizzatore (**FREQ**)

Nota

- Se si intercetta qualche rumore durante la visualizzazione dello scorrimento RT, alcuni caratteri potrebbero non essere visualizzati correttamente.
- Se sul display RT viene visualizzato il messaggio "NO TEXT", nessun dato RT è inviato dalla stazione di trasmissione. In assenza di dati PS, viene visualizzato il messaggio "NO NAME".
- Sul display PTY, potrebbe essere visualizzato il messaggio "NO PTY".

Ascolto delle trasmissioni DAB (solo XC-P01DAB)

DAB (Digital Audio Broadcasting) è un sistema di trasmissione digitale dove i segnali audio sono convertiti in segnali digitali per la trasmissione.

Le trasmissioni DAB vengono trasmesse come un gruppo di dati denominati multiplex (insieme) che può contenere una o più stazioni (servizi). Ogni stazione contiene un servizio primario e vi possono essere uno o più servizi secondari.

In questo modo diversi programmi o servizi possono essere trasmessi su un'unica frequenza.

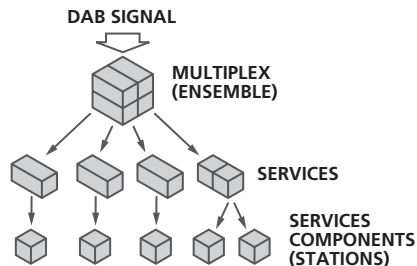

Selezione delle trasmissioni DAB

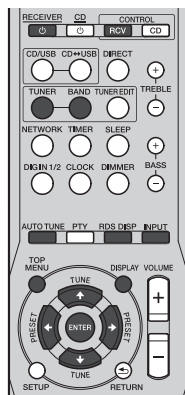

- 1 **Accendere il ricevitore stereo.**
Vedere *Per accendere l'apparecchio* a pagina 13 per maggiori dettagli.
 - 2 **Premere il tasto TUNER sul telecomando per selezionare l'ingresso TUNER.**
- È inoltre possibile selezionare l'ingresso TUNER premendo ripetutamente il tasto **INPUT** sul telecomando o ruotando la manopola **SOURCE** sul ricevitore stereo.
- 3 **Premere il tasto CONTROL RCV sul telecomando.**
 - 4 **Premere ripetutamente il tasto BAND per selezionare "DAB".**



Uso manuale della funzione Auto scan

Primo utilizzo della funzione DAB

Al primo utilizzo della funzione DAB, premere il tasto **AUTO TUNE** per avviare la funzione Auto Scan.

Se si introduce una nuova stazione DAB o se ci si sposta su una nuova area, è possibile avviare di nuovo la funzione Auto Scan.

- 1 **Selezionare DAB.**
Vedere *Selezione delle trasmissioni DAB* qui sopra per ulteriori informazioni.
- 2 **Premere il tasto CONTROL RCV sul telecomando.**
- 3 **Premere il tasto AUTO TUNE.**

DAB
Scanning...

Selezione delle stazioni DAB

- 1 **Selezionare DAB.**
Vedere *Selezione delle trasmissioni DAB* qui sopra per ulteriori informazioni.
- 2 **Premere il tasto CONTROL RCV sul telecomando.**
- 3 **Premere il tasto TUNE ↑/↓ per selezionare un servizio DAB.**

BBC
<BBC5Live>

- 4 **Premere il tasto ENTER per ascoltare il servizio.**

La stazione è sintonizzata.

Se si seleziona il primo servizio, verranno visualizzate le parentesi < >. Se si seleziona il secondo servizio, verranno visualizzate le parentesi ().

BBC
(BBC5Live)

Se si seleziona una stazione che non può essere ricevuta correttamente, viene visualizzato il messaggio "DAB No Tuned".

DAB No Tuned

Visualizzazione delle informazioni radio DAB

1 Selezionare DAB.

Vedere *Selezione delle trasmissioni DAB* a pagina 23 per ulteriori informazioni.

2 Premere il tasto CONTROL RCV sul telecomando.

3 Premere il tasto RDS DISP o il tasto DISPLAY ripetutamente per visualizzare informazioni sulla stazione DAB selezionata.

Tipo di programma

Visualizza il tipo di programma.

BBC
News

SNR (Signal Noise Rate)

Si potrebbero verificare dei disturbi e la qualità di ricezione potrebbe risentirne a seconda del tasso di ricezione del segnale (Signal Noise Rate). In caso la ricezione della qualità fosse scadente, spostare l'antenna in direzioni diverse per trovare la posizione in cui si visualizza il tasso giusto.

BBC
SNR:100

DLS (Dynamic Label Segment)

Se si è sintonizzati su una stazione che trasmette dati di testo DLS, il testo scorrerà sullo schermo.

BBC
All the late
← - - - Scroll

Modalità audio

Visualizza la modalità audio (stereo o mono).

BBC
DAB Stereo

Frequenza

Visualizza la frequenza del multiplex corrente.

BBC
FREQ:239.200MHz

Nome Multiplex

Visualizza il nome del multiplex corrente.

BBC
BBC Station

Bitrate

Visualizza la velocità in bit.

BBC
BITRATE:192kbps

Impostazioni DAB

- 1 Premere il tasto CONTROL RCV sul telecomando.
- 2 Premere il tasto TOP MENU.
- 3 Premere il tasto ←/→ per selezionare la voce da impostare, quindi premere il tasto ENTER.

Per le trasmissioni DAB sono disponibili le impostazioni seguenti.

DRC

La funzione DRC (Dynamic Range Control) permette di cambiare il tasso dinamico del suono ricevuto secondo il contenuto della trasmissione, in modo che il suono sia più facilmente udibile anche a volume basso.

Premere il tasto ←/→ per selezionare le seguenti opzioni, poi premere il tasto ENTER.

DRC:Off : DRC è disattivato.

Tutti i livelli di trasmissione DRC saranno ignorati. Questa è l'impostazione di default.

DRC:On : Applica il livello DRC così come viene inviato dalla trasmissione.

Component Reset

Cancella tutte le stazioni.

Mentre viene visualizzato il messaggio "Reset: Yes?", premere il tasto ENTER.

Funzione di timer e autospegnimento

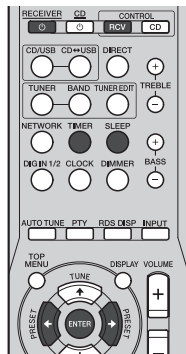

Impostazione della sveglia

Riproduzione con timer:

L'unità si accende e riproduce il segnale trasmesso dalla sorgente desiderata (**CD**, **DAB** (solo XC-P01DAB), **TUNER PRESET**, **NETWORK**, **DIGITAL IN 1** o **DIGITAL IN 2**) all'ora impostata.

Prima di impostare il timer:

- Controllare che l'orologio sia impostato sull'ora esatta (*Impostazione dell'orologio* a pagina 13). Se la funzione con timer non è stata impostata non può essere utilizzata.
- Per la riproduzione con timer: caricare il disco da riprodurre.

1 Accendere il ricevitore stereo.

Vedere *Per accendere l'apparecchio* a pagina 13 per maggiori dettagli.

2 Premere il tasto **CONTROL RCV** sul telecomando.

3 Premere il tasto **TIMER**.

4 Premere il tasto \leftarrow/\rightarrow per selezionare "Timer Set" entro dieci secondi, quindi premere **ENTER**.

Quando si imposta la sveglia per la prima volta, è disponibile solo l'impostazione "Timer Set".

5 Selezionare la sorgente per la riproduzione.

Utilizzare il tasto \leftarrow/\rightarrow per selezionare **CD**, **DAB** (solo XC-P01DAB), **TUNER PRESET**, **NETWORK**, **DIGITAL IN 1** o **DIGITAL IN 2**.

6 Premere **ENTER**.

Se nel passaggio 5 è stata selezionata l'impostazione **TUNER** o **PRESET**, utilizzare \leftarrow/\rightarrow per selezionare una preselezione.

7 Impostare il giorno(i) della settimana.

Usare il tasto \leftarrow/\rightarrow per scegliere il giorno(i).

Il timer può essere impostato come segue.

EVERYDAY	SUNDAY	MONDAY
TUESDAY	WEDNESDAY	THURSDAY
FRIDAY	SATURDAY	MON-FRI
TUE-SAT	SAT-SUN	

8 Premere **ENTER**.

9 Impostare il tempo di accensione.

Usare il tasto \leftarrow/\rightarrow per impostare l'ora, poi premere **ENTER**.

Impostare il minuto nello stesso modo, quindi premere **ENTER**.

10 Impostare l'ora di spegnimento.

Procedere all'impostazione come precedentemente descritto, quindi premere **ENTER**.

11 Usare il tasto \leftarrow/\rightarrow per impostare il volume.

Il livello del volume massimo per la sveglia è 60.

12 Premere **ENTER**.

L'indicatore **TIMER** si illumina e sarà quindi possibile verificare le impostazioni nel display del pannello anteriore del ricevitore stereo.

13 Spegner il ricevitore stereo.

Vedere *Per accendere l'apparecchio* a pagina 13 per maggiori dettagli.

Accensione e spegnimento della sveglia

Se si è già impostato l'orario di sveglia, è possibile attivarlo/disattivarlo.

1 Accendere il ricevitore stereo.

Vedere *Per accendere l'apparecchio* a pagina 13 per maggiori dettagli.

2 Premere il tasto **CONTROL RCV** sul telecomando.

3 Premere il tasto **TIMER**.

4 Premere il tasto \leftarrow/\rightarrow per selezionare "Timer On" o "Timer Off" entro dieci secondi, quindi premere **ENTER**.

Quando è selezionata l'opzione "Timer On", l'indicatore della sveglia si illumina e sarà quindi possibile verificare le impostazioni nel display del pannello anteriore del ricevitore stereo.

5 Quando l'impostazione "Timer On" è selezionata, spegnere il ricevitore stereo.

Vedere *Per accendere l'apparecchio* a pagina 13 per maggiori dettagli.

Usare di nuovo l'impostazione memorizzata del timer

La regolazione del timer sarà memorizzata appena viene immessa. Per usare di nuovo la stessa regolazione, eseguire le seguenti operazioni.

1 Accendere il ricevitore stereo.

Vedere *Per accendere l'apparecchio* a pagina 13 per maggiori dettagli.

2 Premere il tasto **CONTROL RCV** sul telecomando.

3 Premere il tasto **TIMER**.

4 Premere il tasto \leftarrow/\rightarrow per selezionare "Timer Call" entro dieci secondi, quindi premere **ENTER**.

L'indicatore **TIMER** si illumina e sarà quindi possibile verificare le impostazioni nel display del pannello anteriore del ricevitore stereo.

Operazione di autospegnimento

Premere **SLEEP** per modificare il periodo di tempo prima che il ricevitore stereo entri in modalità standby (30 min. – 60 min. – 90 min. – Off).

- Quando è impostata la sveglia, viene visualizzata l'indicazione "★" sul display del pannello anteriore del ricevitore stereo.
- È possibile controllare il tempo rimanente della sveglia in qualsiasi momento premendo **SLEEP** una volta.

Informazioni aggiuntive

Tabella per la soluzione dei problemi

Molti problemi potenziali possono essere risolti dall'utente senza l'intervento di personale di assistenza tecnica.

Se si verifica qualche problema con questo prodotto, controllare quanto segue prima di contattare il vostro rivenditore o il centro di assistenza tecnica PIONEER.

Problemi generici

L'orologio non è regolato sull'ora corretta.

- Si è verificata un'interruzione di corrente?
- Regolare di nuovo l'orologio. (Vedere pagina 13)

Quando si preme un tasto, l'apparecchio non reagisce.

- È stato selezionato correttamente il ricevitore stereo o il lettore CD utilizzando i tasti **CONTROL RCV** o **CONTROL CD** sul telecomando prima di utilizzare il tasto funzione?
- Impostare l'apparecchio nel modo stand-by e poi riaccenderlo.
- Se l'apparecchio non funziona ancora correttamente, eseguire il ripristino. (Vedere pagina 27)

Non c'è suono.

- Il livello del volume è regolato su "Min"?
- Il volume è stato silenziato?
- Sono collegate le cuffie?
- Sono stati scollegati i cavi degli altoparlanti?

Lettore CD

La riproduzione non inizia.

La riproduzione si interrompe a metà brano oppure non è eseguita correttamente.

- Il disco è stato inserito capovolto?
- Il disco soddisfa i requisiti standard?
- Il disco è distorto o graffiato?

Durante la riproduzione si verificano salti di suono, oppure a metà brano il suono si interrompe.

- L'apparecchio è soggetto a eccessive vibrazioni?
- Il disco è molto sporco?
- Si è formata della condensa all'interno dell'apparecchio?

Telecomando

Il telecomando non funziona.

- Il cavo di alimentazione CA è stato inserito nella presa di alimentazione?
- La batteria è stata inserita con le polarità orientate nella giusta direzione?
- Le batterie sono scariche?
- La distanza (o l'angolo) non è corretta?
- Il sensore del telecomando è illuminato da una forte luce?
- Il ricevitore stereo e il lettore CD sono collegati correttamente con il cavo del telecomando in dotazione e il cavo audio RCA?

Sintonizzatore

La radio emette continuamente rumori insoliti.

- L'apparecchio è situato vicino a un televisore o un computer?
- L'antenna FM è stata posizionata correttamente? Allontanare l'antenna dal cavo di alimentazione CA se è troppo vicina.

DAB

La ricezione DAB è scadente.

- Controllare le connessioni e regolare la collocazione e la posizione dell'antenna. Quindi, eseguire la funzione di Auto Scan manualmente. (Vedere pagina 23)
- Se l'ambiente di ricezione viene cambiato a causa di rimozione di componenti ecc., eseguire la funzione di Auto Scan manualmente. (Vedere pagina 23)

USB

Il dispositivo non può essere rilevato.

- Vi sono file MP3/WMA/WAV disponibili?
- Il dispositivo è collegato correttamente?
- È un dispositivo MTP?

La riproduzione non inizia.

- È un file WMA protetto da copyright?
- È un file MP3 falso?

iPod/iPhone/iPad mini

Non viene prodotto alcun suono.

- L'iPod/iPhone/iPad mini non è in riproduzione.
- L'iPod/iPhone/iPad mini non è correttamente collegato all'unità.
- Il cavo di alimentazione CA è stato inserito nella presa di alimentazione?

- Non è possibile ascoltare l'audio dell'iPod/iPhone/iPad mini tramite gli auricolari collegati all'unità.
- L'audio dell'iPod/iPhone/iPad mini non viene trasmesso dalla presa COAXIAL OUT del lettore CD.

L'iPod/iPhone/iPad mini non si carica.

- L'iPod/iPhone/iPad mini non è collegato correttamente con il connettore.
- L'iPod/iPhone/iPad mini non è supportato. Fare riferimento a *Modelli supportati* a pagina 19 per i modelli compatibili.

"This accessory is not made to work with iPhone" o "This accessory is not supported by iPhone" compare sullo schermo dell'iPhone.

- L'iPhone non è correttamente collegato al connettore dock.

Condensa

Improvvisi cambi di temperatura, collocazione o funzionamento in ambienti estremamente umidi possono causare condensazione all'interno dell'apparecchio (alloggiamento dei CD, ecc.) o sul trasmettitore del telecomando. La condensa può causare malfunzionamenti all'unità. Se ciò avviene, lasciare l'apparecchio acceso senza disco all'interno fino a che non sia di nuovo possibile la riproduzione normale (un'ora circa). Asciugare la condensa dal trasmettitore con un panno morbido prima di mettere in funzione l'apparecchio.

In caso di problemi

Se questo prodotto è soggetto a forti interferenze esterne (choc meccanici, eccessiva elettricità statica, carico di voltaggio eccessivo dovuto a lampi, ecc.) o se usato in modo scorretto, potrebbero verificarsi dei guasti.

In caso tali problemi si verificassero, eseguire quanto segue:

- 1 **Mettere l'unità in modalità stand-by e quindi accendere di nuovo l'unità.**
- 2 **Se con la precedente operazione l'unità non è stata ripristinata, rimuovere e reinserire la spina, quindi accendere di nuovo l'unità.**

Nota

- Se nessuna delle operazioni precedenti ripristina l'unità, cancellate tutta la memoria resettandola.

Ripristino delle impostazioni predefinite, cancellazione di tutta la memoria

⚠ ATTENZIONE

- Se l'iPod/iPhone/iPad mini è collegato all'unità, scollegarlo.

👤 Importante

- Eseguire separatamente le seguenti operazioni per il ricevitore stereo e il lettore CD per reimpostare sia il ricevitore stereo che il lettore CD.

1 Accendete l'unità.

Vedere *Per accendere l'apparecchio* a pagina 13 per maggiori dettagli.

2 Selezionare il ricevitore stereo o il lettore CD premendo il tasto CONTROL RCV o il tasto CONTROL CD sul telecomando.

3 Premere il tasto SETUP.

4 Premere il tasto ↑/↓ per selezionare "Factory Reset".

5 Premere il tasto ENTER.

6 Premere il tasto ←/→ per selezionare "RESET OK?".

7 Premere il tasto ENTER.

Il ricevitore stereo o il lettore CD viene riavviato automaticamente.

⚠ ATTENZIONE

- Questa operazione cancellerà tutti i dati della memoria compresi l'orologio, le impostazioni del timer, le preselezioni del sintonizzatore e la programmazione per il CD.

Prima di trasportare l'apparecchio

Rimuovere l'iPod/iPhone/iPad mini, il dispositivo di memoria USB e il disco dall'unità. Quindi, impostare l'unità in modalità di stand-by. Trasportare l'unità con l'iPod/iPhone/iPad mini o il dispositivo di memoria USB collegato o con dischi all'interno potrebbe provocare danni all'unità.

Cura dei CD

I CD sono abbastanza resistenti ai danni, ma si possono verificare difetti di tracciamento causati da sporco accumulatosi sulla loro superficie. Per ottenere le prestazioni migliori dalla vostra collezione di CD e dal vostro lettore seguire i suggerimenti descritti qui in basso.

- Non scrivere sui due lati del disco, soprattutto su quello senza l'etichetta perché è da questo lato che i segnali vengono letti. Non rovinare tale lato.
- Tenere lontano i dischi dalla luce diretta del sole, calore ed umidità eccessiva.
- Tenere sempre i CD per i bordi. Impronte di dita, sporco o acqua sul disco possono causare rumore o errori di lettura. Se un CD è sporco o non suona bene, pulirlo usando un panno morbido e asciutto, pulendolo con un movimento dal centro verso l'esterno.



Pulizia dell'unità

Pulire periodicamente la parte esterna dell'unità con un panno morbido inumidito con una soluzione di acqua e sapone, poi asciugarla con un panno asciutto.

⚠ ATTENZIONE

- Per la pulizia non usare prodotti chimici (benzina, diluenti, ecc.). Ciò potrebbe danneggiare l'unità.
- Non applicare olio all'interno dell'unità. Si potrebbero verificare dei guasti.

Precauzioni da osservare nel caso in cui l'unità sia collocata in un mobiletto con sportelli di vetro

Non premere ▲ OPEN/CLOSE sul telecomando per aprire il vassoio del disco mentre lo sportello di vetro è chiuso. Lo sportello ostacolerebbe il movimento del vassoio del disco e l'unità potrebbe essere danneggiata.

Formati di file musicali che possono essere riprodotti

Il lettore CD supporta i seguenti formati di file musicali.

- Tenere presente che alcuni formati di file potrebbero non essere riproducibili nonostante siano elencati tra i formati supportati. Inoltre, la compatibilità dei formati di file dipende anche dal tipo di server. Per garantire la compatibilità dei formati di file supportati, verificare con il proprio server.

Categoria	Estensione	Stream		
MP3*1	.mp3	MPEG-1/2 Audio Layer-3	Frequenza di campionamento	32 kHz, 44,1 kHz, 48 kHz
			Bitrate di quantizzazione	16 bit
			Canale	2 canali
			Bitrate	da 32 kbps a 320 kbps
			VBR/CBR	supportato/supportato
WMA*2	.wma	WMA2/7/8/9	Frequenza di campionamento	32 kHz, 44,1 kHz, 48 kHz
			Bitrate di quantizzazione	16 bit
			Canale	2 canali
			Bitrate	da 32 kbps a 320 kbps
			VBR/CBR	supportato/supportato
WAV*3	.wav	LPCM	Frequenza di campionamento	8 kHz, 16 kHz, 22,05 kHz, 24 kHz, 32 kHz, 44,1 kHz, 48 kHz
			Bitrate di quantizzazione	8 bit, 16 bit
			Canale	2 canali

*1 "Tecnologia di decodifica audio MPEG Layer-3 concessa in licenza da Fraunhofer IIS e Thomson Multimedia."
MP3 è un tipo di codec audio che viene elaborato ad elevata compressione rispetto alla sorgente audio originale con un trascurabile deterioramento della qualità del suono.

*2 I file WMA sono file con formato di sistema avanzato che includono file audio compressi con il codec Windows Media Audio. WMA è una tecnologia sviluppata da Microsoft come formato audio riproducibile in Windows Media Player.

*3 Formato supportato solo per i dispositivi USB.

Specifiche

Nell'ottica di una politica volta al continuo miglioramento dei propri prodotti, PIONEER si riserva il diritto di modificare design e caratteristiche senza preavviso. Le caratteristiche prestazionali indicate sono valori nominali delle unità di produzione. Possono tuttavia verificarsi variazioni rispetto a questi valori nelle unità individuali.

*Le caratteristiche tecniche si applicano ad un sistema con alimentazione di 230 V.

Ricevitore stereo

Sezione amplificatore

Uscita alimentazione RMS 75 W + 75 W
(1 kHz, 0,7 % T.H.D., 4 ohm)
Impedenza altoparlante garantita da 4 ohm a 16 ohm
Cuffie raccomandate: 32 ohm

Sezione sintonizzatore

XC-P01:
Gamma di frequenza (FM) da 87,5 MHz a 108 MHz
Ingresso antenna (FM) 75 ohm asimmetrico
XC-P01 DAB:
Gamma di frequenza (FM) da 87,5 MHz a 108 MHz
Gamma di frequenze (DAB)
..... da 174,928 MHz a 239,200 MHz (BAND III)
Ingresso antenna (DAB/FM) 75 ohm asimmetrico

Altri connettori

Ingresso audio digitale
Ingresso digitale coassiale Connettore RCA
Ingresso digitale ottico Connettore digitale ottico

Varie

Sorgente di corrente CA 220 V a 230 V, 50 Hz
Consumo
Apparecchio acceso 48 W
Apparecchio in standby 0,3 W o inferiore
Dimensioni (esclusi i piedini)
Larghezza 285 mm
Altezza 88 mm
Profondità 287 mm
Peso 4,1 kg

Lettoce CD

Caratteristiche audio digitale

Gamma di frequenze	da 4 Hz a 20 kHz
Rapporto S/R	110 dB
Gamma dinamica	100 dB
Distorsione armonica complessiva	0,003 %

Connettori

Connettore frontale USB	.5 V, 1 A
Uscita audio digitale coassiale	Connettore RCA

Varie

Alimentazione	CA 220 V a 230 V, 50 Hz
Consumo	
Apparecchio acceso	.28 W
Apparecchio in standby	0,3 W o inferiore
Dimensioni (esclusi i piedini)	
Larghezza	285 mm
Altezza	88 mm
Profondità	257,5 mm
Peso	3,1 kg

Esclusione di responsabilità per il contenuto di terze parti

L'accesso ai contenuti forniti da terze parti richiede una connessione a internet ad alta velocità e potrebbe richiedere anche una registrazione account e il pagamento di un'iscrizione.

I servizi con contenuti di terze parti potrebbero essere modificati, sospesi o interrotti in qualsiasi momento senza alcun preavviso e Pioneer non si assume alcuna responsabilità nel caso si verificassero tali situazioni.

Pioneer non conferma né garantisce che tali servizi di contenuti continuino a essere forniti o disponibili per un particolare periodo di tempo, e disconosce qualsiasi garanzia, espressa o implicita.

Informazioni su iPod/iPhone/iPad mini

Made for



I marchi "Made for iPod" e "Made for iPhone" indicano che un accessorio elettronico è stato progettato per essere collegato specificamente all'iPod o all'iPhone rispettivamente, ed è stato certificato dagli sviluppatori come conforme agli standard di performance Apple. Apple non è responsabile per il funzionamento di tale dispositivo o per la sua conformità agli standard di sicurezza e normativi. L'uso di questo accessorio con iPod o iPhone potrebbe influire negativamente sulle prestazioni wireless.

iPhone, iPod, iPod nano e iPod touch sono marchi registrati di Apple Inc., registrati negli U.S.A. e in altri Paesi.

Lightning è un marchio di fabbrica di Apple Inc.

<http://www.pioneer.it>

<http://www.pioneer.eu>

© 2013 PIONEER CORPORATION.
Tutti i diritti riservati.

PIONEER CORPORATION

1-1, Shin-ogura, Saiwai-ku, Kawasaki-shi, Kanagawa 212-0031, Japan

PIONEER ELECTRONICS (USA) INC.

P.O. BOX 1540, Long Beach, California 90801-1540, U.S.A. TEL: (800) 421-1404

PIONEER ELECTRONICS OF CANADA, INC.

340 Ferrier Street, Unit 2, Markham, Ontario L3R 2Z5, Canada TEL: 1-877-283-5901, 905-479-4411

PIONEER EUROPE NV

Haven 1087, Keetberglaan 1, B-9120 Melsele, Belgium TEL: 03/570.05.11

PIONEER ELECTRONICS ASIACENTRE PTE. LTD.

253 Alexandra Road, #04-01, Singapore 159936 TEL: 65-6472-7555

PIONEER ELECTRONICS AUSTRALIA PTY. LTD.

5 Arco Lane, Heatherton, Victoria, 3202, Australia, TEL: (03) 9586-6300

PIONEER ELECTRONICS DE MEXICO S.A. DE C.V.

Bldv.Manuel Avila Camacho 138 10 piso Col.Lomas de Chapultepec, Mexico, D.F. 11000 TEL: 55-9178-4270

K002_B3_En

<6517-00000-137-0S>