

Always here to help you

Register your product and get support at
www.philips.com/welcome

PT937

Question?
Contact
Philips



PHILIPS



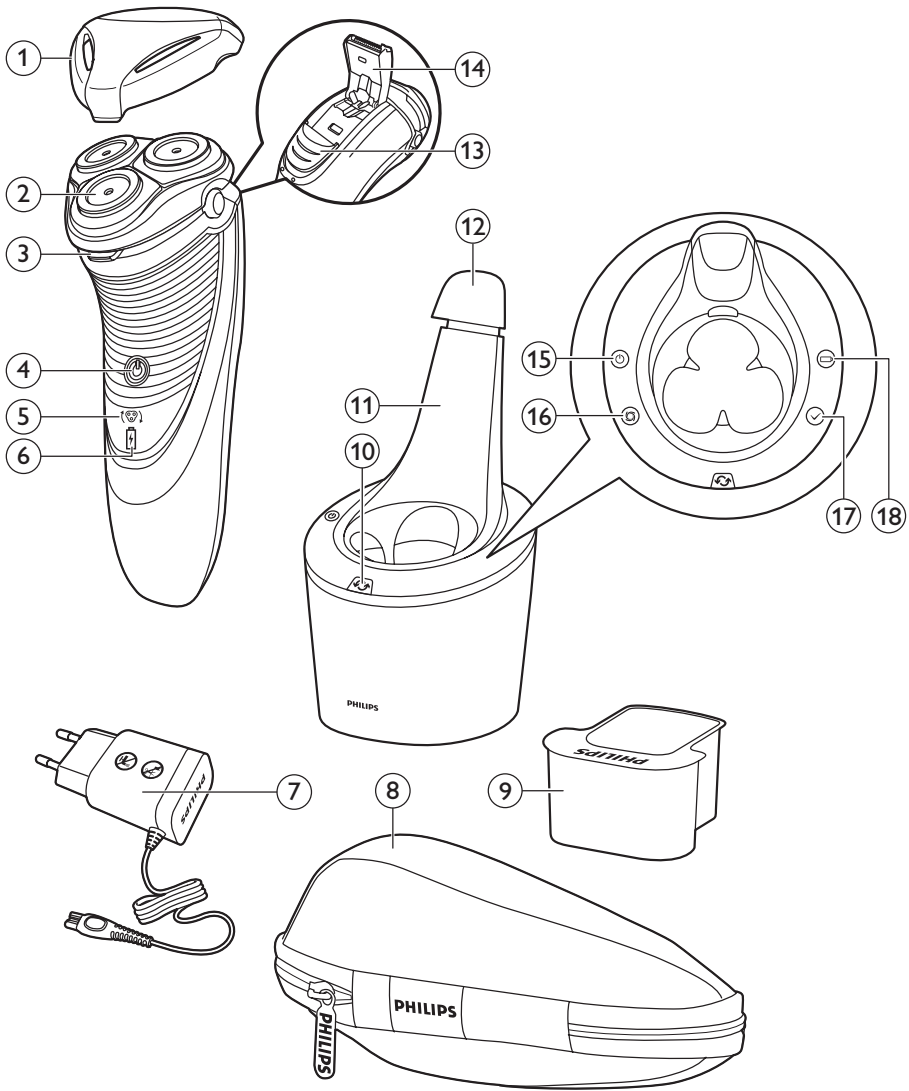

ENGLISH	6
DANSK	21
DEUTSCH	37
ESPAÑOL	53
SUOMI	69
FRANÇAIS	84
ITALIANO	100
NEDERLANDS	116
NORSK	132
PORTUGUÊS	147
SVENSKA	163
TÜRKÇE	178

Introduction

Congratulations on your purchase and welcome to Philips!
To fully benefit from the support that Philips offers, register your product at **www.philips.com/welcome**. Please read this user manual, as it contains information about the wonderful features of this shaver as well as some tips to make shaving easier and more enjoyable.

General description (Fig. 1)

- 1 Protection cap
- 2 Shaving unit
- 3 Shaving unit release button
- 4 Shaver on/off button
- 5 Shaving head symbol
- 6 Battery symbol
- 7 Adapter
- 8 Storage pouch
- 9 Cleaning cartridge for SmartClean system
- 10 Replacement symbol
- 11 SmartClean system
- 12 Cap of SmartClean system
- 13 Trimmer release slide
- 14 Trimmer
- 15 On/off button
- 16 Cleaning symbol
- 17 Ready symbol
- 18 Charge symbol

Important safety information

Read this important information carefully before you use the appliance and its accessories and save it for future reference. The accessories supplied may vary for different products.

Danger

- Keep the adapter dry.

Warning

- The adapter contains a transformer. Do not cut off the adapter to replace it with another plug, as this causes a hazardous situation.
- This appliance can be used by children aged from 8 years and above and persons with reduced physical, sensory or mental capabilities or lack of experience and knowledge if they have been given supervision or instruction concerning use of the appliance in a safe way and understand the hazards involved. Children shall not play with the appliance. Cleaning and user maintenance shall not be made by children without supervision.
- Always unplug the shaver before you clean it under the tap.
- Always check the appliance before you use it. Do not use the appliance if it is damaged, as this may cause injury. Always replace a damaged part with one of the original type.





Caution

- Never immerse the cleaning system or the charging stand in water and do not rinse it under the tap.
- Never immerse the shaver in water. Do not use the shaver in the bath or in the shower.
- Never use water hotter than 80°C to rinse the shaver.
- Only use this appliance for its intended purpose as shown in the user manual.
- For hygienic reasons, the appliance should only be used by one person.
- Never use compressed air, scouring pads, abrasive cleaning agents or aggressive liquids such as petrol or acetone to clean the appliance.
- If your shaver comes with a cleaning system, always use the original Philips cleaning fluid (cartridge or bottle, depending on the type of cleaning system).
- Always place the cleaning system on a stable, level and horizontal surface to prevent leakage.
- If your cleaning system uses a cleaning cartridge, always make sure that the cartridge compartment is closed before you use the cleaning system to clean or charge the shaver.
- When the cleaning system is ready for use, do not move it to prevent leakage of cleaning fluid.
- Water may drip from the socket at the bottom of the shaver when you rinse it. This is normal and not dangerous because all electronics are enclosed in a sealed power unit inside the shaver.

Electromagnetic fields (EMF)

- This Philips appliance complies with all applicable standards and regulations regarding exposure to electromagnetic fields.

General

- This shaver can be safely cleaned under the tap.
- The appliance is suitable for mains voltages ranging from 100 to 240 volts.
- The adapter transforms 100-240 volts to a safe low voltage of less than 24 volts.



Charging

It takes approx. 1 hour to fully charge the shaver.

When you charge the shaver for the first time or after a long period of disuse, let it charge until the white battery lights up continuously.

A fully charged shaver provides up to 60 shaving minutes.

The shaving time may be less than 60 shaving minutes as a result of your shaving behaviour; your cleaning habits or your beard type.

Charge indications

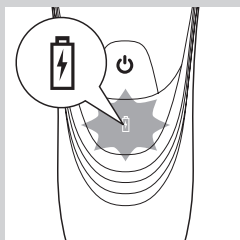

Battery low

- When the battery is almost empty (when there are only 5 or fewer shaving minutes left), the battery light starts to flash orange.
- When you switch off the shaver, the battery light continues to flash orange for a few seconds.

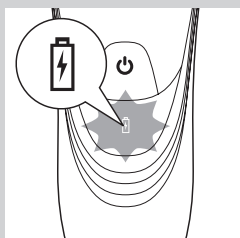

Quick charging

- When you start charging the empty battery, the battery light flashes white and orange.

Note: When the battery light flashes white and orange towards only white, you can have a quick shave of three minutes.

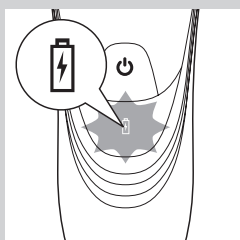

Charging

- When the shaver is charging, the battery light flashes white.

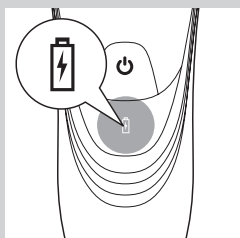

Battery fully charged

- When the battery is fully charged, the battery light lights up white continuously.

Note: After approx. 30 minutes, the battery light goes out to save energy.

Charging with the adapter

Do not charge the shaver in a closed pouch.

- 1 Put the small plug in the shaver.
 - 2 Put the adapter in the wall socket.
- ▶ The battery symbol show the charging status of the shaver (see section 'Charge indications' in this chapter).

Charging in the SmartClean system

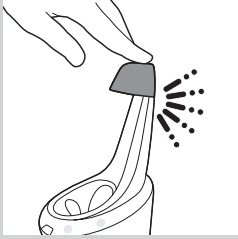

- 1** Put the small plug in the SmartClean system.
- 2** Put the adapter in the wall socket.
- 3** Press the top cap to be able to place the shaver in the holder ('click').

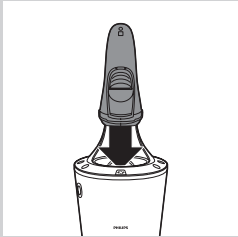

- 4** Hold the shaver upside down above the holder. Make sure the front of the shaver points towards the SmartClean system.

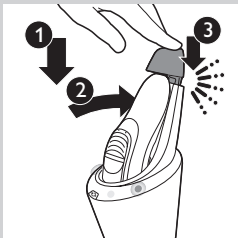

- 5** Place the shaver in the holder (1), tilt the shaver backwards (2) and press down the top cap to connect the shaver ('click') (3).

Note: The battery symbol lights up to indicate that the appliance is charging.

Using the shaver

Note: You can also use the appliance directly from the mains. Simply connect the shaver to the mains.

Shaving

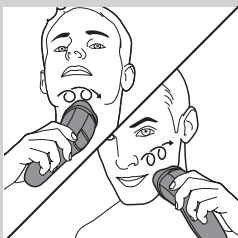

- 1** Press the on/off button once to switch on the shaver.
- 2** Move the shaving heads over your skin. Make circular movements.
 - Your skin may need 2 or 3 weeks to get accustomed to the Philips shaving system.
- 3** Press the on/off button once to switch off the shaver.
- 4** Clean the shaver (see chapter 'Cleaning and maintenance').

Trimming

You can use the trimmer to groom your sideburns and moustache.

- 1** Press the on/off button once to switch on the shaver.
- 2** Push the trimmer slide downwards to open the trimmer.
 - ▶ You can now start trimming.

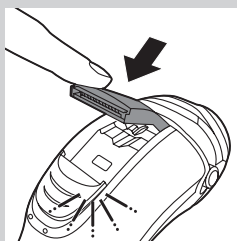
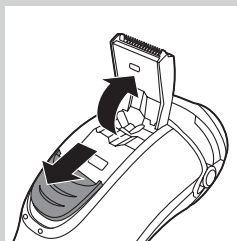

- 3** After trimming, close the trimmer and switch off the shaver.

Cleaning and maintenance

Never use compressed air, scouring pads, abrasive cleaning agents or aggressive liquids such as petrol or acetone to clean the shaver and the SmartClean System.

- The best and most hygienic way to clean the shaver is in the SmartClean System. You can also rinse the shaver under the tap or clean it with the cleaning brush supplied.
- Clean the shaver after every shave for optimal shaving performance.
- Regular cleaning guarantees better shaving performance.
- Be careful with hot water. Always check if the water is not too hot, to prevent your hands from getting burnt.

Note: Water may leak from the socket at the bottom of the shaver when you rinse it. This is normal and not dangerous because all electronics are enclosed in a sealed power unit inside the shaver.

Preparing the SmartClean system for use

Do not tilt the SmartClean to prevent leakage.

Note: Hold the SmartClean while you prepare it for use.

- 1** Put the small plug in the back of the SmartClean system.
- 2** Put the adapter in the wall socket.
- 3** Press the button on the side of the SmartClean system (1) and lift the top part of the SmartClean system (2).

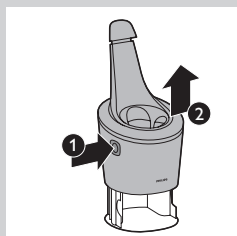

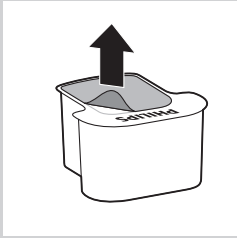

4 Pull the seal off the cleaning cartridge.



5 Place the cleaning cartridge in the SmartClean system.

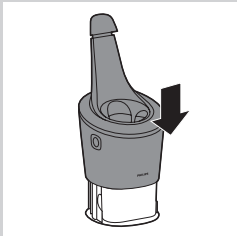

6 Push the top part of the SmartClean system back down ('click').

Using the SmartClean system

Always make sure to shake excess water off the shaver before you place it in the SmartClean.



1 Press the top cap to be able to place the shaver in the holder ('click').

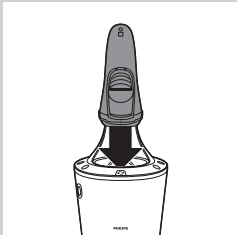

2 Hold the shaver upside down above the holder. Make sure the front of the shaver points towards the SmartClean system.

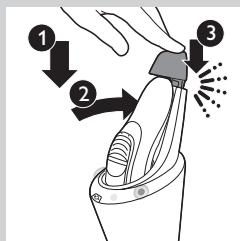

3 Place the shaver in the holder (1), tilt the shaver backwards (2) and press down the top cap to connect the shaver ('click') (3).

▶ The battery symbol and the on/off button start to flash, which indicates that the shaver is being charged.

4 Press the on/off button on the SmartClean system to start the rinsing phase.

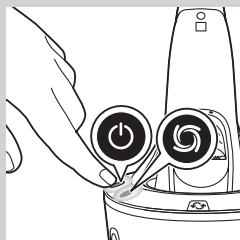

▶ The on/off button and the rinsing symbol both light up continuously.

Note: The rinsing phase takes approx. 10 minutes.

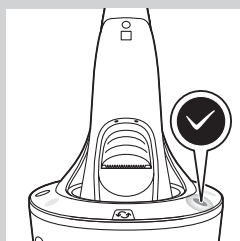

▶ When the cleaning program has been completed, the ready symbol lights up continuously.

▶ The battery symbol lights up continuously to indicate that the shaver is fully charged.

Note: Charging takes approx. 1 hour.

Note: If you press the on/off button of the SmartClean system during the rinsing phase, the program aborts. In this case, the rinsing symbol stops flashing.

Note: If you remove the adapter from the wall socket during the rinsing phase, the phase aborts.

Note: 30 minutes after the rinsing phase and charging have been completed, the SmartClean switches off automatically.

5 To let the shaver dry, you can leave it in the SmartClean system until your next shave. You can also remove the shaver from the SmartClean system, shake off excess water, open the shaving unit and let the shaver air dry.

Replacing the cartridge of the SmartClean System

- Replace the cleaning cartridge when the replacement symbol flashes orange or when you are no longer satisfied with the result.

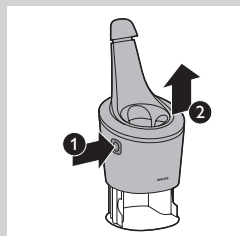

1 Press the button on the side of the SmartClean system (1) and lift the top part of the SmartClean system (2).

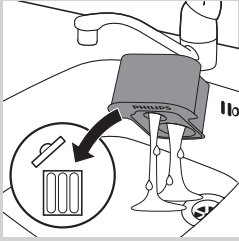

2 Take the empty cleaning cartridge from the SmartClean system and pour any remaining cleaning fluid out of the Cleaning cartridge. You can simply pour the cleaning fluid down the sink.

3 Throw away the empty cleaning cartridge.

4 Unpack the new cleaning cartridge and pull the seal off the cartridge.



5 Place the new cleaning cartridge in the SmartClean system.

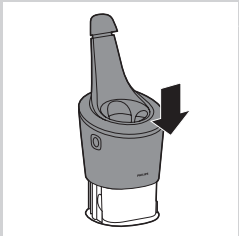

6 Push the top part of the SmartClean system back down ('click').

Cleaning the shaving unit under the tap

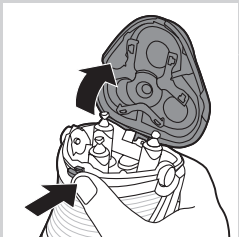

1 Switch off the shaver and disconnect it from the mains.

2 Press the release button to open the shaving unit.

3 Rinse the shaving unit and hair chamber under a hot tap for 30 seconds.

Be careful with hot water. Always check if the water is not too hot, to prevent your hands from getting burnt.

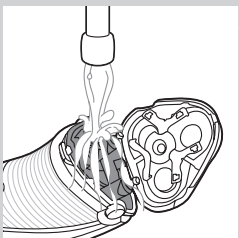

- Rinse the hair chamber and the inside of the shaving unit.



- Rinse the outside of the shaving unit.

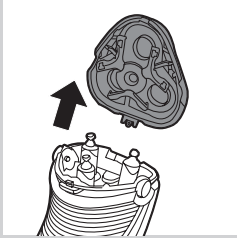

- 4 Pull the shaving unit off the shaver.

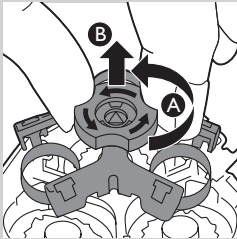

- 5 Turn the lock anticlockwise (A) and remove the retaining frame (B).

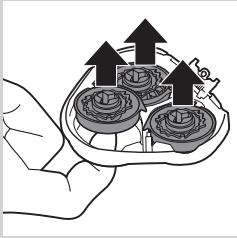

- 6 Remove and clean one shaving head at a time. Each shaving head consists of a cutter and a guard.

Note: Do not clean more than one cutter and guard at a time, since they are all matching sets. If you accidentally mix up the cutters and guards, it may take several weeks before optimal shaving performance is restored.

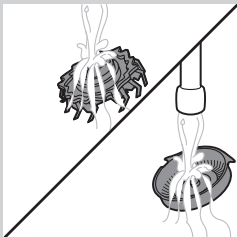

- 7 Remove the cutter from the shaving guard and clean it under the tap. Then clean the inside and outside of the shaving guard under the tap.

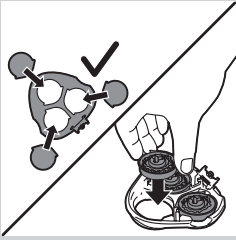

- 8** Put the shaving heads back into the shaving unit.

Note: Make sure that the projections of the shaving heads fit exactly into the recesses.

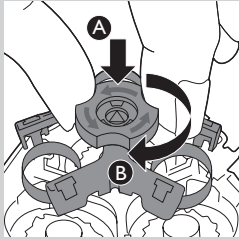

- 9** Put the retaining frame back into the shaving unit (A) and turn the lock clockwise (B).

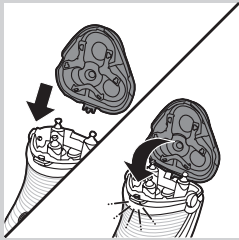

- 10** Insert the lug of the shaving unit into the slot in the top of the shaver. Then close the shaving unit.

Note: If the shaving unit does not close smoothly, check if you have inserted the shaving heads properly and if the retaining frame is locked.

- 11** Shake off excess water.

Be careful not to hit the shaving unit against anything while shaking off excess water.

Never dry the shaving unit and the hair chamber with a towel or tissue, as this may damage the shaving heads and the coupling spindles.

- 12** Open the shaving unit again and leave it open to let the shaver dry completely.

Cleaning the trimmer under the tap

Clean the trimmer every time you have used it.

- 1** Switch off the shaver and disconnect it from the mains.
- 2** Push the trimmer slide downwards to open the trimmer.

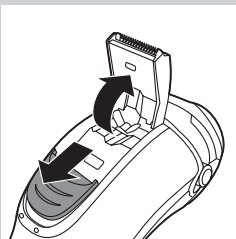

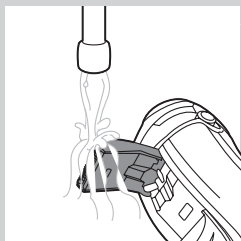

3 Clean the trimmer under the tap.

4 Close the trimmer ('click').

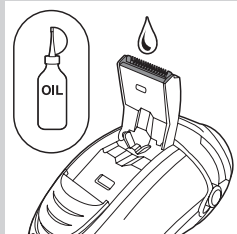

Tip: For optimal trimming performance, lubricate the trimmer teeth with a drop of sewing machine oil every six months.

Storage

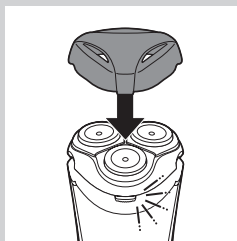

There are several ways to store the shaver or to take it with you when you travel:

- Put the protection cap on the shaver after use to prevent damage and to avoid dirt accumulation in the shaving heads.
- Store the shaver in the pouch supplied.
- Put the shaver in the SmartClean System. Make sure the protection cap is not on the shaving unit.

Replacement

For maximum shaving performance, we advise you to replace the shaving heads every two years.

Replacement reminder

The shaving head symbol will light up to indicate that the shaving heads need to be replaced. Replace damaged shaving heads right away. Only replace the shaving heads with original HQ9 Philips Shaving Heads.

1 The shaving head symbol lights up orange continuously.

2 Switch off the shaver. Disconnect the shaver from the mains and remove it from the SmartClean System.

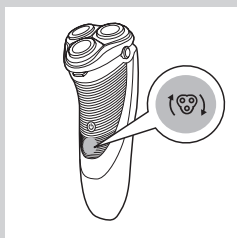



3 Press the release button to open the shaving unit.

4 Pull the shaving unit off the shaver.

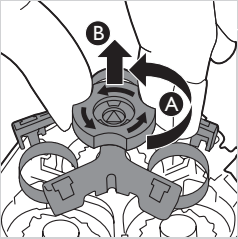

5 Turn the lock anticlockwise (A) and remove the retaining frame (B).

6 Remove the shaving heads and place new ones in the shaving unit.

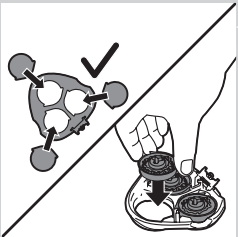

Note: Make sure that the projections of the shaving heads fit exactly into the recesses.

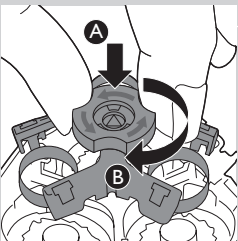

7 Put the retaining frame back into the shaving unit (A) and turn the lock clockwise (B).

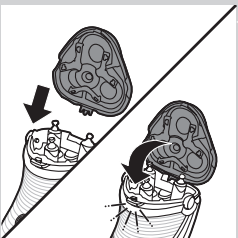

8 Insert the lug of the new shaving unit into the slot in the top of the shaver. Then close the shaving unit.

Note: If the shaving unit does not close smoothly, check if you have inserted the shaving heads properly and if the retaining frame is locked.

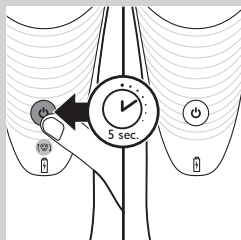

- 9** Press and hold the on/off button for 5 seconds to reset the replacement reminder on the shaver. The orange light goes out.

Ordering accessories

To retain the top performance of your shaver, make sure you clean it regularly and replace its shaving heads at the recommended time. To buy accessories or spare parts, visit www.shop.philips.com/service or go to your Philips dealer. You can also contact the Philips Consumer Care Centre in your country (see the worldwide guarantee leaflet for contact details).

Shaving heads

- We advise you to replace your shaving heads every two years. Always replace with HQ9 Philips Shaving Heads.

Cleaning

- Use Cleaning spray (HQ110) to clean the shaving heads thoroughly.



Recycling



- This symbol on a product means that the product is covered by European Directive 2012/19/EU.



- This symbol means that the product contains a built-in rechargeable battery covered by European Directive 2006/66/EC which cannot be disposed of with normal household waste. We strongly advise you to take your product to an official collection point or a Philips service centre to have a professional remove the rechargeable battery.
- Inform yourself about the local separate collection system for electrical and electronic products and rechargeable batteries. Follow local rules and never dispose of the product and rechargeable batteries with normal household waste. Correct disposal of old products and rechargeable batteries helps prevent negative consequences for the environment and human health.

Removing the rechargeable battery

Note: We strongly advise you to have a professional remove the rechargeable battery.

Only remove the rechargeable battery when you discard the shaver.
Make sure the battery is completely empty when you remove it.

- 1** Check if there are screws in the back of the shaver or in the hair chamber. If so, remove them.
- 2** Remove the back and/or front panel of the appliance with a screwdriver. If necessary, also remove additional screws and/or parts until you see the printed circuit board with the rechargeable battery.
- 3** Remove the rechargeable battery.

Guarantee and support

If you need information or support, please visit www.philips.com/support or read the separate worldwide guarantee leaflet.

Guarantee restrictions

The shaving heads (cutters and guards) are not covered by the terms of the international guarantee because they are subject to wear.

Troubleshooting

This chapter summarises the most common problems you could encounter with the appliance. If you are unable to solve the problem with the information below, visit www.philips.com/support for a list of frequently asked questions or contact the Consumer Care Centre in your country.

Problem	Possible cause	Solution
The shaver does not shave as well as it used to.	The shaving heads are damaged or worn.	Replace the shaving heads (see chapter 'Replacement').
	Long hairs obstruct the shaving heads.	Clean the shaving heads one by one (see section 'Cleaning the shaving unit under the tap' in chapter 'Cleaning and maintenance').
The shaver does not work when I press the on/off button.	You have not inserted the shaving heads properly.	Make sure that the projections of the shaving heads fit exactly into the recesses (see section 'Cleaning and maintenance').
	The rechargeable battery is empty.	Recharge the battery (see chapter 'Charging') or connect the shaver to the mains.
	The temperature of the shaver is too high. In this case, the shaver does not work.	As soon as the temperature of the shaver has dropped sufficiently, you can switch on the shaver again.

Problem	Possible cause	Solution
The shaver is not entirely clean after I clean it in the SmartClean system.	You have not placed the shaver in the SmartClean system properly, so there is no electrical connection between the SmartClean system and the shaver.	Press down the top cap ('click') to ensure a proper connection between the shaver and the SmartClean system.
	The cleaning cartridge needs replacement.	Replace the cleaning cartridge (see chapter 'Cleaning and maintenance').
	The cleaning cartridge is empty. The replacement symbol flashes to indicate you have to replace the cleaning cartridge.	Place a new cleaning cartridge in the SmartClean system (see chapter 'Cleaning and maintenance').
The SmartClean System does not work when I press the on/off button.	You have used another cleaning fluid than the original Philips cleaning cartridge.	Only use the Philips cleaning cartridge.
	The drain of the cleaning cartridge might be blocked.	Push the hairs down the drain with a toothpick.
Water leaks from the shaver after cleaning.	The SmartClean System is not connected to the mains.	Put the small plug in the SmartClean System and put the adapter in the wall socket.
	This is normal and not dangerous.	During rinsing some water may collect between the power unit and the housing. After rinsing this water flows out through the socket. The power unit is completely watertight so water cannot reach the electronic parts of the shaver. Your shaver continues to be absolutely safe.

Introduktion

Tillykke med dit køb og velkommen til Philips!
 For at få fuldt udbytte af den support, Philips tilbyder, skal du registrere dit produkt på **www.philips.com/welcome**. Vi beder dig læse brugervejledningen igennem, da den indeholder oplysninger om shaverens unikke funktioner og tips til at gøre barbering nemmere og sjovere.

Generel beskrivelse (fig. 1)

- 1 Beskyttelseskappe
- 2 Skærhoved
- 3 Udløserknap til skærhoved
- 4 Shaver tænd/sluk-knap
- 5 Shaverhovedsymbol
- 6 Battersymbol
- 7 Adapter
- 8 Opbevaringsetui
- 9 Rengøringspatron til SmartClean-system
- 10 Udskiftningssymbol
- 11 SmartClean-system
- 12 Hætte til SmartClean-system
- 13 Udløser til trimmer
- 14 Trimmer
- 15 On/off-knap
- 16 Rengøringssymbol
- 17 Klar-symbol
- 18 Opladningssymbol

Vigtige sikkerhedsoplysninger

Læs disse vigtige oplysninger omhyggeligt igennem, før du bruger apparatet og dets tilbehør, og gem oplysningerne til eventuel senere brug. Det medfølgende tilbehør kan variere for de forskellige produkter:

Fare

- Hold adapteren tør.

Advarsel

- Adapteren indeholder en transformer. Adapteren må ikke klippes af og udskiftes med et andet stik, da dette vil forårsage en farlig situation.
- Dette apparat kan bruges af børn fra 8 år og op og personer med reducerede fysiske, sensoriske eller mentale evner eller manglende viden eller erfaring, hvis de er blevet vejledt eller instrueret i brug af apparatet på en sikker måde og forstår de involverede risici. Børn må ikke lege med apparatet. Rengøring og brugervedligeholdelse må ikke foretages af børn uden opsyn.
- Tag altid stikket ud af shaveren, inden den skylles under vandhanen.
- Kontroller altid apparatet, før du bruger det. Brug ikke apparatet, hvis det er beskadiget, da dette kan forårsage personskade. Du skal altid erstatte en beskadiget del med en tilsvarende original type.





Forsigtig

- Kom aldrig rengøringsystemet eller opladeenheden ned i vand, og undgå at skylle dem under hanen.
- Kom aldrig shaveren ned i vand. Brug ikke shaveren i badet eller under bruseren.
- Rens aldrig shaveren med vand, der er varmere end 80°C.
- Brug kun apparatet til det tilsigtede formål som vist i brugervejledningen.
- Af hygiejniske grunde bør apparatet kun anvendes af en og samme person.
- Brug aldrig trykluft, skuresvampe eller skrappe rengøringsmidler som f.eks. benzin, acetone eller lignende til rengøring af apparatet.
- Hvis din shaver leveres med et rengøringsystem, skal du altid bruge den originale Philips rensesvæske (i rensespatron eller flaske, afhængigt af typen af rengøringsystem).
- Placer altid rengøringsystemet på et stabilt, plant og vandret underlag for at undgå lækage.
- Hvis dit rengøringsystem anvender en rensespatron, skal du altid sørge for, at rummet til rensespatronen er lukket, før du bruger rengøringsystemet til at rengøre eller oplade shaveren.
- For at undgå udsivende rensesvæske må rengøringsystemet ikke flyttes, mens det er klar til brug.
- Når shaveren rengøres, kan der dryppe lidt vand ud af stikket i bunden. Dette er helt normalt og ganske ufarligt, da al elektronikken er indkapslet i en forsejlet motorenhed inde i shaveren.



Elektromagnetiske felter (EMF)

- Dette Philips-apparat overholder alle branchens gældende standarder og regler angående eksponering for elektromagnetiske felter.

Generelt

- Denne shaver kan skylles under rindende vand uden risiko.
- Apparatet kan tilsluttes netspændinger mellem 100 og 240 V.
- Adapteren omformer 100 - 240 Volt til en sikker lavspænding under 24 Volt.

Opladning

Det tager ca. 1 time at oplade shaveren helt.

Når shaveren oplades for første gang eller efter en længere pause, skal den oplades, indtil den hvide batteriindikator lyser konstant.

En fuldt opladet shaver giver op til 60 minutters barberingstid.

Barberingstiden er muligvis kortere end 60 minutter som følge af dine barberingsvaner, dine rensesvaner eller din skægtype.

Opladningsindikatorer

Lavt batteriniveau

- Når batteriet næsten er afladet (når der kun er 5 minutter eller færre tilbage til barbering), blinker batteriindikatoren orange.
- Når du slukker for shaveren, forsætter batteriindikatoren med at blinke orange i nogle sekunder.

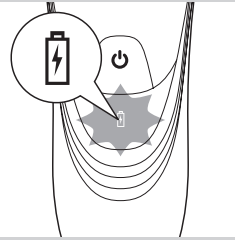

Lynoplading

- Når du oplader det tomme batteri, blinker batteriindikatoren hvidt og orange.

Bemærk: Når batteriindikatoren blinker hvidt og orange og begynder kun at blinke hvidt, kan du få en hurtig barbering på tre minutter.

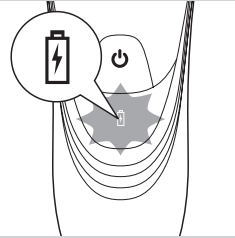

Opladning

- Når shaveren oplades, blinker batteriindikatoren hvidt.

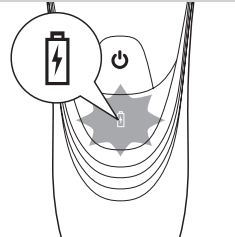

Batteri fuldt opladet

- Når batteriet er fuldt opladet, lyser batteriindikatoren konstant hvidt.

Bemærk: Efter ca. 30 minutter slukker batteriindikatoren for at spare på energien.

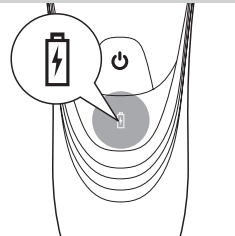

Opladning med adapter

Shaveren må ikke oplades i et lukket etui.

- 1 Sæt det lille stik i shaveren.
- 2 Slut adapteren til stikkontakten.
 - Batterisymbolet viser opladningsstatus for shaveren (se afsnittet "Opladningsindikatorer" i dette kapitel).

Opladning i SmartClean-systemet

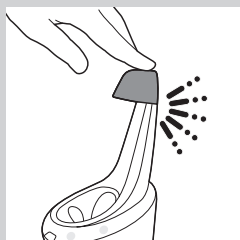

- 1** Sæt det lille stik i SmartClean-systemet.
- 2** Slut adapteren til stikkontakten.
- 3** Tryk på den øverste hætte, så shaveren kan sættes i holderen ("klik").

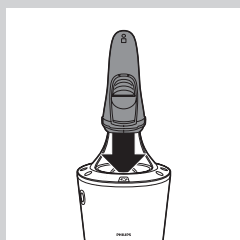

- 4** Hold shaveren på hovedet over holderen. Sørg for, at forsiden af shaveren peger mod SmartClean-systemet.

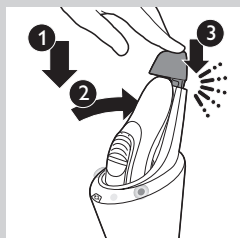

- 5** Sæt shaveren i holderen (1), vip shaveren bagud (2), og tryk ned på den øverste hætte for at tilslutte shaveren ("klik") (3).

Bemærk: Batterisymbolet lyser for at indikere, at apparatet oplades.

Brug af shaveren

Bemærk: Du kan også anvende apparatet med strøm fra stikkontakten. Du skal blot tilslutte shaveren til stikkontakten.

Barbering

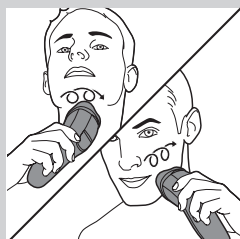

- 1** Tryk én gang på tænd/sluk-knappen for at tænde for shaveren.
- 2** Bevæg skærhovederne hen over huden i cirkulære bevægelser.
 - Vær opmærksom på, at der kan gå 2-3 uger; før din hud helt har vænnet sig til Philips' barberingssystem.
- 3** Tryk én gang på tænd/sluk-knappen for at slukke for shaveren.
- 4** Rengør shaveren (se afsnittet "Rengøring og vedligeholdelse").

Trimning

Trimmeren kan bruges til pleje af bakkenbarter og moustache.

- 1 Tryk én gang på tænd/sluk-knappen for at tænde for shaveren.
- 2 Tryk trimmerens skydekontakt nedad for at åbne trimmeren.
 - Trimningen kan nu påbegyndes.

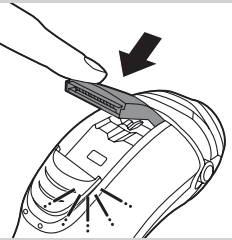
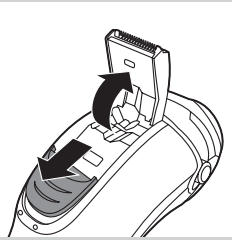

- 3 Efter trimning skal du lukke trimmeren og slukke for shaveren.

Rengøring og vedligeholdelse

Brug aldrig trykluft, skuresvampe, rengøringsmidler med skurepulver eller skræppe opløsningsmidler som benzin, acetone eller lignende til rengøring af shaveren og SmartClean-systemet.

- Den bedste og mest hygiejniske måde at rengøre shaveren på er ved hjælp af SmartClean-systemet. Men shaveren kan også skylles under vandhanen eller rengøres med den medfølgende rensbørste.
- Rengør shaveren efter hver barbering for at bevare den optimale barberingsevne.
- Regelmæssig rengøring sikrer det bedste barberingsresultat.
- Vær forsigtig med varmt vand. Kontroller altid, at vandet ikke er for varmt, så du ikke skolder dine hænder.

Bemærk: Når shaveren rengøres, kan der dryppe lidt vand ud af stikket i bunden. Dette er helt normalt og ganske ufarligt, da al elektronikken er indkapslet i en forsejlet motorenhed inde i shaveren.

Klargøring af SmartClean-systemet til brug

Vip ikke SmartClean for at undgå lækage.

Bemærk: Hold SmartClean-systemet, mens du klarer det til brug.

- 1 Isæt det lille stik på bagsiden af SmartClean-systemet.
- 2 Slut adapteren til stikkontakten.



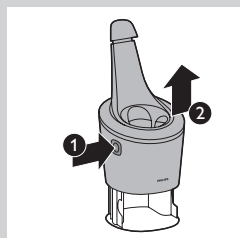

3 Tryk på knappen på siden af SmartClean-systemet (1), og løft den øverste del af SmartClean-systemet (2).

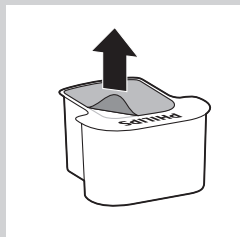

4 Træk forseglingen af rengøringspatronen.



5 Placer rengøringspatronen i SmartClean-systemet.

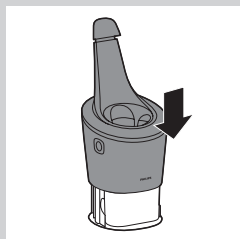

6 Skub den øverste del af SmartClean-systemet ned på plads ("klik").

Brug af SmartClean-systemet

Sørg altid for at ryste overskydende vand af shaveren, inden du placerer den i SmartClean.

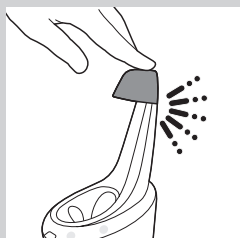

1 Tryk på den øverste hætte, så shaveren kan sættes i holderen ("klik").

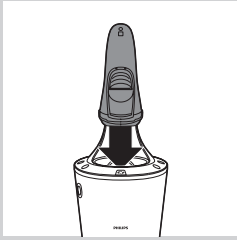

- 2** Hold shaveren på hovedet over holderen. Sørg for, at forsiden af shaveren peger mod SmartClean-systemet.



- 3** Sæt shaveren i holderen (1), vip shaveren bagud (2), og tryk ned på den øverste hætte for at tilslutte shaveren ("klik") (3).
 ▶ Batterisymbolet og on/off-knappen begynder at blinke, hvilket angiver, at shaveren oplades.
- 4** Tryk på SmartClean-systemets on/off-knap for at starte skyllefasen.

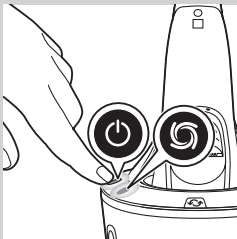

- ▶ Tænd/sluk-knappen og -symbolet lyser begge konstant.

Bemærk: Skyllefasen tager ca. 10 minutter.

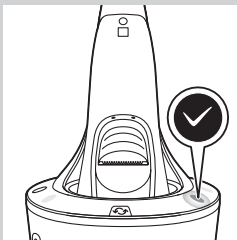

- ▶ Når renseprogrammet er fuldført, lyser klar-symbolet konstant.
 ▶ Batterisymbolet lyser konstant for at indikere, at shaveren er fuldt opladet.

Bemærk: En fuld opladning tager ca. 1 time.

Bemærk: Hvis du trykker på SmartClean-systemets tænd/sluk-knap i løbet af skyllefasen, afbrydes programmet. I så fald vil skyllesymbolet holde op med at blinke.

Bemærk: Hvis du tager adapteren ud af stikkontakten i løbet af skyllefasen, afbrydes fasen.

Bemærk: 30 minutter efter, at skyllefasen og opladningen er fuldført, slukker SmartClean automatisk.

- 5** Du kan lade shaveren tørre i SmartClean-systemet indtil næste barbering. Du kan også tage shaveren ud af SmartClean-systemet, ryste overskydende vand af, åbne skærenheden og lade shaveren lufttørre.

Udskiftning af SmartClean-systemets patron

- Udskift rengøringspatronen, når udskiftningssymbolet blinker orange, eller når du ikke længere er tilfreds med resultatet.

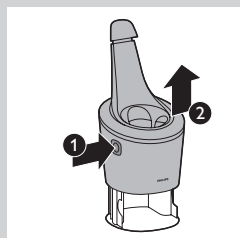

- 1 Tryk på knappen på siden af SmartClean-systemet (1), og løft den øverste del af SmartClean-systemet (2).

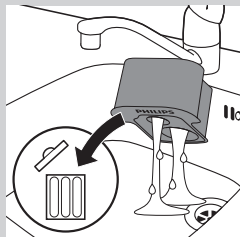

- 2 Tag den tomme rengøringspatron ud af SmartClean-systemet, og hæld eventuel resterende rensesvæske ud af rengøringspatronen. Rensesvæsken hældes blot ud i vasken.

- 3 Smid den tomme rengøringspatron væk.

- 4 Udpak den nye rengøringspatron, og træk forseglingen af patronen.



- 5 Placer den nye rengøringspatron i SmartClean-systemet.

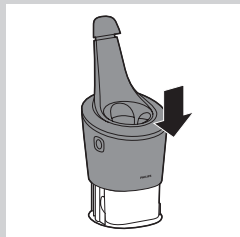

- 6 Skub den øverste del af SmartClean-systemet ned på plads ("klik").

Rengøring af skærhovedet under rindende vand

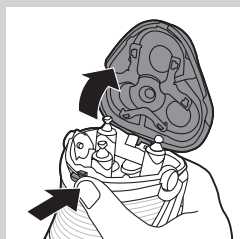

- 1 Sluk for shaveren, og tag den ud af stikket.

- 2 Tryk på udløserknappen og luk skærhovedet op.

- 3 Skyl skærhovedet og skægkammeret i varmt rindende vand i 30 sekunder.

Vær forsigtig med varmt vand. Kontroller altid, at vandet ikke er for varmt, så du ikke skolder dine hænder.

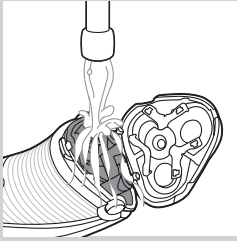

- Rens skægkammeret og indersiden af skærhovedet.



- Skyl skærhovedets yderside.

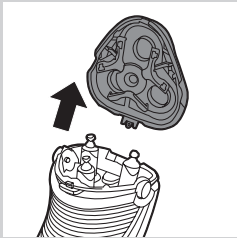

- 4 Træk skærhovedet af shaveren.

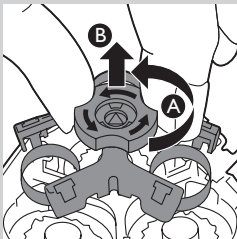

- 5 Drej låsen mod uret (A), og tag samlerammen af (B).

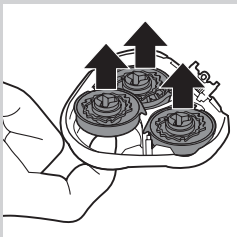

- 6 Fjern og rens et skær ad gangen. Hvert skær består af en kniv og en lamelkappe.

Bemærk: Rens kun ét skær ad gangen, da knive og lamelkapper er slebet parvis. Kommer man ved en fejltagelse til at blande knive og lamelkapper, kan det tage flere uger, før shaveren igen barberer optimalt.

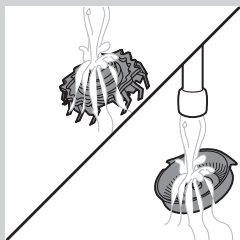

- 7** Fjern skæret fra skærkappen, og rengør den under vandhanen. Rengør derefter inder- og ydersiden af skærkappen under vandhanen.

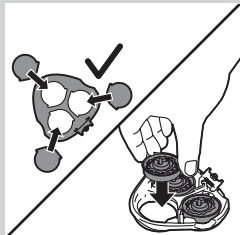

- 8** Sæt skærene tilbage i skærhovedet.
Bemærk: Sørg for, at de små tappe passer præcist ned i recesserne.

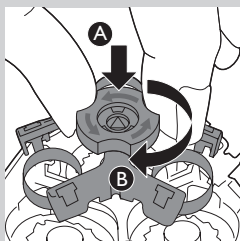

- 9** Sæt samlerammen tilbage i skæreheden (A), og drej den med uret (B).

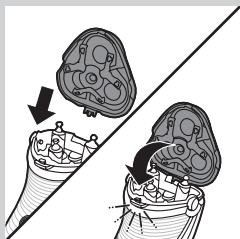

- 10** Placer tappen på skærhovedet i rillerne øverst på shaveren. Luk derefter skærhovedet.

Bemærk: Hvis skærhovedet ikke lukker uden modstand, skal du kontrollere, at du har placeret skærene korrekt, og at samlerammen er låst.

- 11** Ryst overskydende vand af.

Pas på, at skærhovedet ikke støder mod andre ting, når du ryster overskydende vand væk.

Skærhovedet og skægekammeret må ikke tørres med et håndklæde eller køkkenrulle, da dette kan beskadige skærene og koblingsakslerne.

- 12** Åbn skærhovedet igen, og lad det stå åbent, indtil shaveren er helt tør.

Rengøring af trimmeren under vandhanen

Rens trimmeren, hver gang den har været brugt.

- 1 Sluk for shaveren, og tag den ud af stikket.
- 2 Tryk trimmerens skydekontakt nedad for at åbne trimmeren.

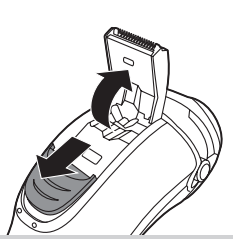

- 3 Rengør trimmeren under vandhanen.
- 4 Luk trimmeren med et klik.

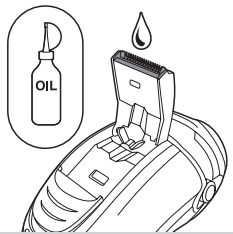
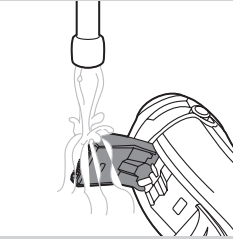

Tip: Smør trimmerens tænder med en dråbe symaskineolie hver 6. måned for at bevare optimal trimmerfunktion.

Opbevaring

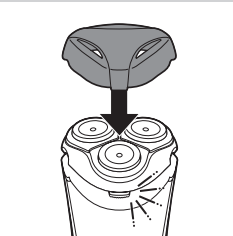

Shaveren kan opbevares eller tages med på rejse på flere forskellige måder:

- Sæt beskyttelseskappen på shaveren efter brug for at undgå skader og ophobning af støv i skærene.
- Opbevar shaveren i den medfølgende pose.
- Sæt shaveren i SmartClean systemet. Sørg for, at beskyttelsesdækslet ikke sidder på skærenheden.

Udskiftning

For at bevare optimal barberingsevne anbefales det at udskifte skærene hvert andet år.

Påmindelse om udskiftning

Shaverhovedsymbolet lyser for at indikere, at skærene trænger til at udskiftes. Udskift beskadigede skær med det samme.

Skærhovederne må kun udskiftes med originale HQ9 Philips-skærhoveder.

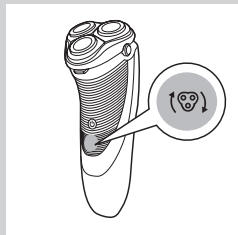

1 Shaverhovedsymbolet lyser konstant orange.

2 Sluk for shaveren. Tag den ud af stikket, og fjern den fra SmartClean-systemet.



3 Tryk på udløserknappen og luk skærhovedet op.

4 Træk skærhovedet af shaveren.

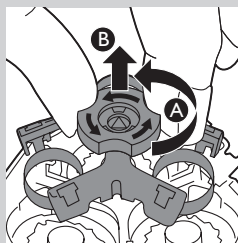

5 Drej låsen mod uret (A), og tag samlerammen af (B).

6 Tag de gamle skær ud, og isæt de nye.

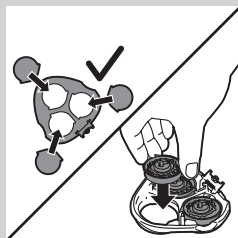

Bemærk: Sørg for, at de små tappe passer præcist ned i recesserne.

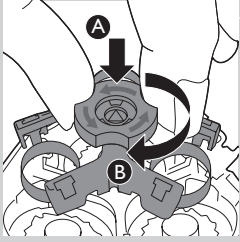

- 7** Sæt samlerammen tilbage i skærenheden (A), og drej den med uret (B).

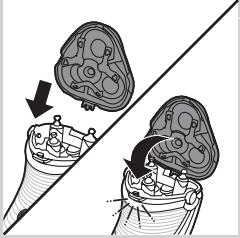

- 8** Placer tappen på den nye skærenhed i rillerne øverst på shaveren. Luk derefter skærenheden.

Bemærk: Hvis skærhovedet ikke lukker uden modstand, skal du kontrollere, at du har placeret skærene korrekt, og at samlerammen er låst.

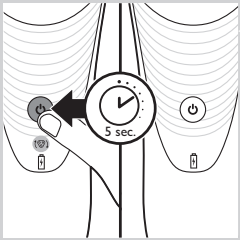

- 9** Tryk på on/off-knappen, og hold den inde i 5 sekunder for at nulstille udskiftningspåmindelsen på shaveren. Den orange indikator slukker.

Bestilling af tilbehør

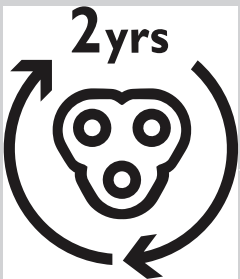

For at opretholde shaverens ydeevne skal du sørge for at rengøre den regelmæssigt og udskifte skærene som anbefalet. For at købe tilbehør eller reservedele kan du besøge www.shop.philips.com/service eller gå til din Philips-forhandler. Du kan også kontakte det lokale Philips Kundecenter i dit land (se folderen "World-Wide Guarantee" for at få kontaktoplysninger).

Skær

- Vi anbefaler, at du udskifter skærhovederne hvert andet år. Udskift dem altid med HQ9 Philips-skærhoveder.

Rengøring

- Brug rengøringspray (HQ110) til at rengøre skærene grundigt.

Genanvendelse



- Dette symbol på et produkt betyder, at produktet er omfattet af EU-direktivet 2012/19/EU.



- Dette symbol betyder, at produktet indeholder et indbygget, genopladeligt batteri omfattet af EU-direktivet 2006/66/EF, som ikke må bortskaffes sammen med almindeligt husholdningsaffald. Vi anbefaler på det kraftigste, at du afleverer produktet på et officielt indsamlingssted eller hos en Philips-forhandler, hvor du kan få en fagmand til at tage det genopladelige batteri ud.
- Hold dig orienteret om systemet for særskilt indsamling af elektriske og elektroniske produkter og genopladelige batterier. Følg lokale regler; og bortskaf aldrig produktet og de genopladelige batterier med almindeligt husholdningsaffald. Korrekt bortskaffelse af udtjente produkter og genopladelige batterier er med til at forhindre negativ påvirkning af miljøet og menneskers helbred.

Udtagning af det genopladelige batteri

Bemærk: Vi anbefaler på det kraftigste, at du får en fagmand til at tage det genopladelige batteri ud.

Tag ikke batteriet ud, før apparatet skal kasseres. Sørg for, at batteriet er fuldstændigt afladet, inden det tages ud.

- 1** Kontroller, om der er skruer på bagsiden af shaveren eller i skæggkammeret. I så fald skal du fjerne dem.
- 2** Fjern bag- og/eller frontpanelet på apparatet med en skruetrækker. Hvis det er nødvendigt, skal du også fjerne yderligere skruer og/eller dele, indtil du kan se printpladen med det genopladelige batteri.
- 3** Fjern det genopladelige batteri.

Reklamationsret og support

Hvis du har brug for hjælp eller support, bedes du besøge **www.philips.com/support** eller læse i den separate folder "World-Wide Guarantee".

Gældende forbehold i reklamationsretten

Skærene (knive og lamelkapper) er ikke omfattet af den internationale garanti, da de udsættes for slitage.

Fejlfinding

Dette kapitel opsummerer de mest almindelige problemer; der kan forekomme ved brug af apparatet. Har du brug for yderligere hjælp og vejledning, så besøg www.philips.com/support for en liste af ofte stillede spørgsmål eller kontakt dit lokale Philips Kundecenter.

Problem	Mulig årsag	Løsning
Shaveren barberer ikke så godt, som den gjorde til at begynde med.	Skærene er beskadigede eller slidte.	Udskift skærene (se afsnittet "Udskiftning").
	Der sidder lange hår i vejen for skærene.	Rengør skærhovederne enkeltvis (se afsnittet "Rengøring af skærheden under vandhanen" i kapitlet "Rengøring og vedligeholdelse").
	Du har ikke sat skærene korrekt i.	Sørg for, at de små tappe passer præcist ned i fordybningerne (se afsnittet "Rengøring og vedligeholdelse").
Shaveren virker ikke, når jeg trykker på tænd/sluk-knappen.	Det genopladelige batteri er afladet.	Genoplad batteriet (se afsnittet "Opladning"), eller slut shaveren til en stikkontakt.
	Temperaturen i shaveren er for høj. I dette tilfælde vil shaveren ikke fungere.	Så snart shaverens temperatur er faldet tilstrækkeligt, kan shaveren tændes igen.
Shaveren er ikke helt ren, når jeg har rensset den i SmartClean-systemet.	Du har ikke placeret shaveren korrekt i SmartClean-systemet, så der er ingen elektrisk forbindelse mellem SmartClean-systemet og shaveren.	Tryk ned på den øverste hætte ("klik") for at sikre korrekt forbindelse mellem shaveren og SmartClean-systemet.
	Rengøringspatronen skal udskiftes.	Udskift rengøringspatronen (se kapitlet "Rengøring og vedligeholdelse").
	Rengøringspatronen er tom. Udskiftningssymbolet blinker for at indikere, at rengøringspatronen skal udskiftes.	Sæt en ny rengøringspatron i SmartClean-systemet (se afsnittet "Rengøring og vedligeholdelse").
	Du har brugt en anden rensesvæske end den originale rengøringspatron fra Philips.	Brug kun rengøringspatronen fra Philips.

Problem	Mulig årsag	Løsning
	Rengøringspatronens udløb kan være blokeret.	Skub hårene ud af udløbet med en tandstik.
SmartClean-systemet virker ikke, når jeg trykker på on/off-knappen.	SmartClean-systemet er ikke tilsluttet lysnettet.	Sæt det lille stik i SmartClean-systemet, og sæt adapteren i stikkontakten.
Der drypper vand fra shaveren efter rengøring.	Dette er normalt og ufarligt.	Ved skylning kan der samle sig vand mellem motorenheden og kabinettet. Efter skylningen løber dette vand ud ved stikket. Motorenheden er helt vandtæt, så der kan ikke komme vand ind i de elektroniske dele af shaveren. Din shaver er fortsat helt sikker.

Einführung

Herzlichen Glückwunsch zu Ihrem Kauf und willkommen bei Philips!
Um die Unterstützung von Philips optimal nutzen zu können, registrieren Sie Ihr Produkt bitte unter **www.philips.com/welcome**.
Lesen Sie bitte diese Bedienungsanleitung sorgfältig durch, da sie nützliche Informationen zu den Funktionen dieses Rasierers sowie Tipps für eine noch einfachere und angenehmere Rasur enthält.

Allgemeine Beschreibung (Abb. 1)

- 1 Schutzkappe
- 2 Schereinheit
- 3 Entriegelungstaste der Schereinheit
- 4 Ein-/Ausschalter Rasierer
- 5 Scherkopfsymbol
- 6 Akkusymbol
- 7 Ladegerät
- 8 Aufbewahrungstasche
- 9 Reinigungskartusche für SmartClean-System
- 10 Ersatzsymbol
- 11 SmartClean-System
- 12 Kappe des SmartClean-Systems
- 13 Entriegelungsschieber für Langhaarschneider
- 14 Langhaarschneider
- 15 Ein-/Ausschalter
- 16 Reinigungssymbol
- 17 Bereitschaftssymbol
- 18 Ladesymbol

Wichtige Sicherheitshinweise

Lesen Sie diese wichtigen Informationen vor dem Gebrauch des Geräts und der Zubehörteile aufmerksam durch, und bewahren Sie sie für eine spätere Verwendung auf. Die im Lieferumfang enthaltenen Zubehörteile können je nach Produkt variieren.

Gefahr

- Halten Sie das Ladegerät trocken.

Warnung

- Der Adapter enthält einen Transformator. Ersetzen Sie den Adapter keinesfalls durch einen anderen Stecker, da dies eine Gefährdungssituation darstellt.
- Dieses Gerät kann von Kindern ab 8 Jahren und Personen mit verringerten physischen, sensorischen oder psychischen Fähigkeiten oder Mangel an Erfahrung und Kenntnis verwendet werden, wenn sie bei der Verwendung beaufsichtigt werden oder Anweisung zum sicheren Gebrauch des Geräts erhalten und die Gefahren verstanden haben. Kinder dürfen nicht mit dem Gerät spielen. Die Reinigung und Pflege des Geräts darf von Kindern nicht ohne Aufsicht durchgeführt werden.
- Ziehen Sie stets das Netzteil aus der Steckdose, bevor Sie den Rasierer unter fließendem Wasser reinigen.





- Prüfen Sie das Gerät vor jedem Gebrauch. Verwenden Sie das Gerät nicht, wenn Beschädigungen erkennbar sind, da dies zu Verletzungen führen kann. Ersetzen Sie beschädigte Teile nur durch Originalteile.

Achtung

- Tauchen Sie das Reinigungssystem und die Ladestation niemals in Wasser. Spülen Sie sie auch nicht unter fließendem Wasser ab.
- Tauchen Sie den Rasierer niemals in Wasser. Verwenden Sie den Rasierer nicht in der Badewanne oder Dusche.
- Das Wasser zur Reinigung des Rasierers darf nicht heißer als 80°C sein.
- Verwenden Sie dieses Gerät nur für den vorgesehenen Zweck wie in der Bedienungsanleitung angegeben.
- Aus hygienischen Gründen sollte das Gerät nur von einer Person verwendet werden.
- Benutzen Sie zum Reinigen des Geräts keine Druckluft, Scheuerschwämme und -mittel oder aggressive Flüssigkeiten wie Benzin oder Azeton.
- Wenn Ihr Rasierer über ein Reinigungssystem verfügt, verwenden Sie immer die original Philips Reinigungsflüssigkeit (Kartusche oder Flasche, je nach Art des Reinigungssystems).
- Stellen Sie das Reinigungssystem stets auf eine stabile, ebene und waagerechte Unterlage, um Auslaufen von Flüssigkeit zu vermeiden.
- Wenn Ihr System eine Reinigungskartusche verwendet, stellen Sie immer sicher, dass das Kartuschenfach geschlossen ist, bevor Sie das Reinigungssystem zum Reinigen oder Laden des Rasierers verwenden.
- Wenn das Reinigungssystem betriebsbereit ist, darf es nicht bewegt werden, damit keine Reinigungsflüssigkeit ausläuft.
- Möglicherweise tritt beim Abspülen des Geräts Wasser aus der Buchse unten am Rasierer aus. Das ist normal und völlig ungefährlich, da die gesamte Elektronik im Inneren des Rasierers versiegelt ist.

Elektromagnetische Felder

- Dieses Philips Gerät erfüllt sämtliche Normen und Regelungen bezüglich der Exposition in elektromagnetischen Feldern.

Allgemeines

- Dieser Rasierer kann ohne Bedenken unter fließendem Wasser gereinigt werden.
- Er ist für Stromspannungen zwischen 100 und 240 Volt konzipiert.
- Der Adapter wandelt Netzspannungen von 100 bis 240 Volt in eine sichere Betriebsspannung von unter 24 Volt um.



Laden

Es dauert ungefähr 1 Stunde, bis der Rasierer vollständig aufgeladen ist. Lassen Sie den Rasierer beim erstmaligen Laden oder nach längerer Gebrauchspause so lange in der Ladestation, bis die Ladeanzeige konstant leuchtet.

Ein vollständig aufgeladener Rasierer bietet bis zu 60 Rasierminuten. Je nach Rasierverhalten oder Barttyp reicht die Rasierzeit unter Umständen für weniger als 60 Rasierminuten.

Ladeanzeigen

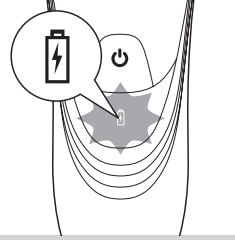

Akku fast leer

- Ist der Akku fast leer (es verbleiben nur noch maximal 5 Minuten Rasierzeit), beginnt die Akkuanzeige orange zu blinken.
- Wenn Sie den Rasierer ausschalten, blinkt die Akkuanzeige einige Sekunden lang weiter orange.

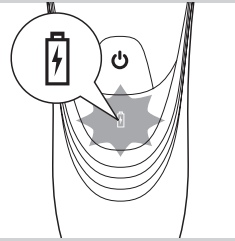

Schnelles Aufladen

- Wenn Sie beginnen, den leeren Akku aufzuladen, blinkt die Akkuanzeige weiß und orange.

Hinweis: Wenn die Akkuanzeige weiß und orange bis weiß blinkt, können Sie eine schnelle Rasur von drei Minuten vornehmen.

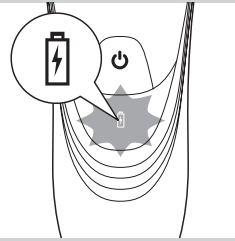

Laden

- Während des Ladevorgangs blinkt die Akkuanzeige weiß.

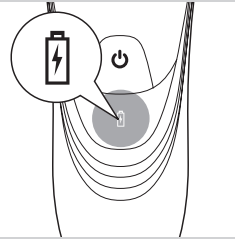

Akku voll aufgeladen

- Ist der Akku vollständig geladen, leuchtet die Akkuanzeige konstant weiß.

Hinweis: Nach etwa 30 Minuten erlischt das Akkulicht, um Energie zu sparen.

Mit dem Ladegerät aufladen

Nehmen Sie den Rasierer zum Laden aus der Tasche.

- 1 Stecken Sie den kleinen Stecker in den Rasierer.
 - 2 Stecken Sie den Adapter in die Steckdose.
- Das Akkusymbol zeigt den Ladestatus des Rasierers (siehe Abschnitt "Ladeanzeigen" in diesem Kapitel).

Aufladen im SmartClean-System

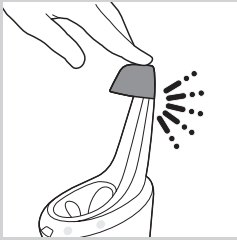

- 1** Stecken Sie den kleinen Stecker in das SmartClean-System.
- 2** Stecken Sie den Adapter in die Steckdose.
- 3** Drücken Sie auf die obere Kappe, um den Rasierer in die Halterung einsetzen zu können (Sie hören ein Klicken).

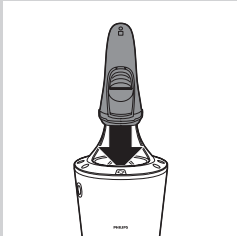

- 4** Halten Sie den Rasierer kopfüber über der Halterung. Vergewissern Sie sich, dass die Vorderseite des Rasierers auf das SmartClean-System gerichtet ist.

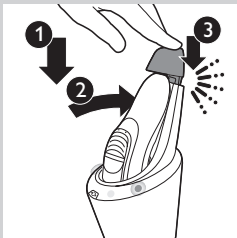

- 5** Stellen Sie den Rasierer in die Halterung. (1) kippen Sie den Rasierer nach hinten, (2) und drücken Sie die obere Kappe nach unten, um den Rasierer zu verbinden (Sie hören ein "Klicken") (3).

Hinweis: Das Akkusymbol leuchtet, um anzuzeigen, dass das Gerät aufgeladen wird.

Den Rasierer benutzen

Hinweis: Sie können das Gerät auch direkt am Stromnetz betreiben. Verbinden Sie den Rasierer einfach mit der Steckdose.

Rasieren



- 1** Drücken Sie den Ein-/Ausschalter einmal, um den Rasierer einzuschalten.
- 2** Führen Sie den Rasierer mit kreisenden Bewegungen über die Haut.
 - Es kann 2 bis 3 Wochen dauern, bis sich Ihre Haut an das Philips Schersystem gewöhnt hat.
- 3** Drücken Sie den Ein-/Ausschalter einmal, um den Rasierer auszuschalten.
- 4** Reinigen Sie den Rasierer (siehe "Reinigung und Pflege").

Schneiden

Der Langhaarschneider eignet sich zum Trimmen von Koteletten und Schnurrbart.

- 1** Drücken Sie den Ein-/Ausschalter einmal, um den Rasierer einzuschalten.
- 2** Schieben Sie den Schalter nach unten, um den Langhaarschneider zu öffnen.
- Nun können Sie mit dem Schneiden beginnen.

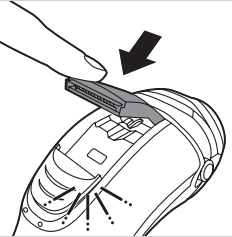
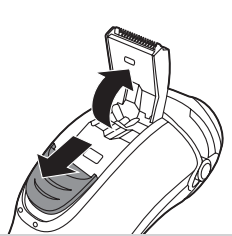

- 3** Schließen Sie den Langhaarschneider nach dem Schneiden, und schalten Sie den Rasierer aus.

Reinigung und Wartung

Verwenden Sie keine Druckluft, Scheuerschwämme, Scheuermittel oder aggressiven Flüssigkeiten wie Benzin oder Azeton, um den Rasierer und das SmartClean-System zu reinigen.

- Der Rasierer lässt sich am einfachsten und hygienischsten im SmartClean-System reinigen. Sie können ihn jedoch auch unter fließendem Wasser oder mit der im Lieferumfang enthaltenen Bürste reinigen.
- Für eine optimale Rasierleistung empfehlen wir, den Rasierer nach jedem Gebrauch zu reinigen.
- Regelmäßiges Reinigen des Geräts sorgt für bessere Rasiererergebnisse.
- Gehen Sie vorsichtig mit heißem Wasser um. Achten Sie darauf, dass das Wasser nicht zu heiß ist und Sie sich nicht die Hände verbrennen.

Hinweis: Möglicherweise tritt beim Abspülen des Geräts Wasser aus der Buchse unten am Rasierer aus. Das ist normal und völlig ungefährlich, da die gesamte Elektronik im Inneren des Rasierers versiegelt ist.

Das SmartClean-System für den Gebrauch vorbereiten

Kippen Sie das SmartClean-System nicht, um ein Auslaufen zu vermeiden.

Hinweis: Halten Sie das SmartClean-System fest, während Sie es für den Gebrauch vorbereiten.

- 1** Stecken Sie den kleinen Stecker in die Rückseite des SmartClean-Systems.
- 2** Stecken Sie den Adapter in die Steckdose.



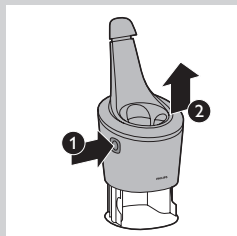

- 3** Drücken Sie die Taste auf der Seite des SmartClean-Systems, (1) und heben Sie den oberen Teil des SmartClean-Systems (2) an.

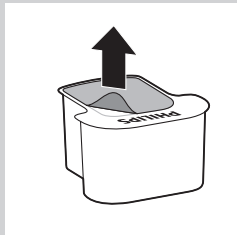

- 4** Ziehen Sie das Siegel von der Reinigungskartusche.



- 5** Platzieren Sie die Reinigungskartusche im SmartClean-System.

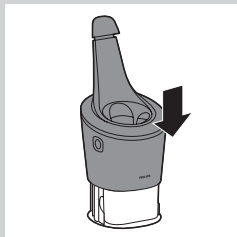

- 6** Drücken Sie den oberen Teil des SmartClean-Systems wieder nach unten (Sie hören ein "Klicken").

Das SmartClean-System verwenden

Vergewissern Sie sich, überschüssiges Wasser vor dem Einsetzen in das SmartClean-System immer abzuschütteln.

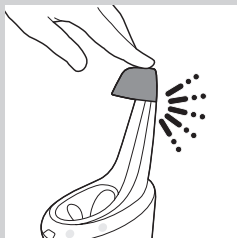

- 1** Drücken Sie auf die obere Kappe, um den Rasierer in die Halterung einsetzen zu können (Sie hören ein Klicken).

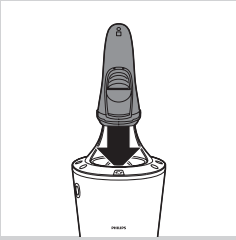

- 2** Halten Sie den Rasierer kopfüber über der Halterung. Vergewissern Sie sich, dass die Vorderseite des Rasierers auf das SmartClean-System gerichtet ist.

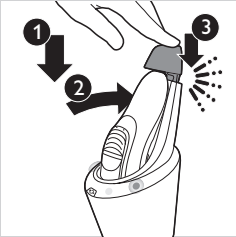

- 3** Stellen Sie den Rasierer in die Halterung. (1) kippen Sie den Rasierer nach hinten, (2) und drücken Sie die obere Kappe nach unten, um den Rasierer zu verbinden (Sie hören ein "Klicken") (3).

- Das Akkusymbol und der Ein-/Ausschalter blinken, um anzuzeigen, dass der Rasierer aufgeladen wird.

- 4** Drücken Sie den Ein-/Ausschalter am SmartClean-System, um die Durchspülphase zu starten.

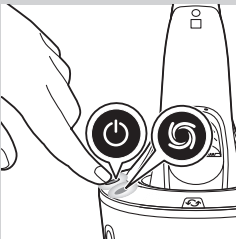

- Der Ein-/Ausschalter und das Durchspülsymbol leuchten kontinuierlich auf.

Hinweis: Die Durchspülphase dauert ca. 10 Minuten.

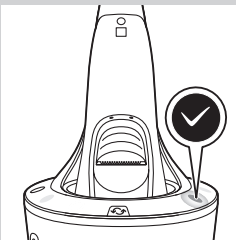

- Wenn das Reinigungsprogramm abgeschlossen ist, leuchtet das Bereitschaftssymbol kontinuierlich.
- Das Akkusymbol leuchtet kontinuierlich, um anzuzeigen, dass der Rasierer vollständig aufgeladen ist.

Hinweis: Der Ladevorgang dauert ca. 1 Stunde.

Hinweis: Wenn Sie während der Durchspülphase des SmartClean-Systems den Ein-/Ausschalter betätigen, wird das Programm abgebrochen. In diesem Fall hört das Durchspülsymbol auf zu blinken.

Hinweis: Wenn Sie den Adapter während der Durchspülphase vom Netzstrom trennen, wird das Programm abgebrochen.

Hinweis: 30 Minuten nach Beendigung der Durchspülphase und des Aufladens schaltet sich das SmartClean-System automatisch aus.

- 5** Um den Rasierer trocknen zu lassen, können Sie ihn bis zur nächsten Rasur im SmartClean-System lassen. Alternativ können Sie den Rasierer auch aus dem SmartClean-System nehmen, überschüssiges Wasser abschütteln, die Schereinheit öffnen und den Rasierer an der Luft trocknen lassen.

Die Kartusche des SmartClean-Systems ersetzen

- Ersetzen Sie die Reinigungskartusche, wenn das Ersatzsymbol orange blinkt oder wenn Sie mit dem Ergebnis nicht mehr zufrieden sind.

1 Drücken Sie die Taste auf der Seite des SmartClean-Systems, (1) und heben Sie den oberen Teil des SmartClean-Systems (2) an.

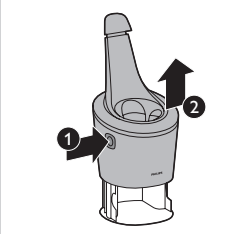

2 Entfernen Sie die leere Reinigungskartusche aus dem SmartClean-System, und gießen Sie verbleibende Rückstände von Reinigungslösung aus der Reinigungskartusche.

Sie können die Reinigungsflüssigkeit einfach über dem Spülbecken ausgießen.

3 Entsorgen Sie die leere Reinigungskartusche.

4 Nehmen Sie die neue Reinigungskartusche aus der Verpackung, und ziehen Sie das Siegel von der Kartusche.

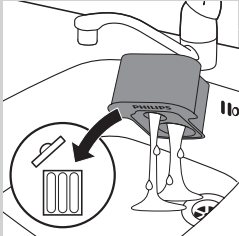

5 Platzieren Sie die neue Reinigungskartusche im SmartClean-System.



6 Drücken Sie den oberen Teil des SmartClean-Systems wieder nach unten (Sie hören ein "Klicken").

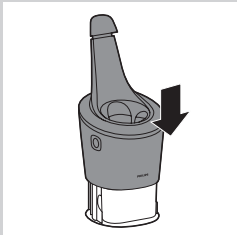

Die Schereinheit unter fließendem Wasser reinigen

1 Schalten Sie den Rasierer aus, und trennen Sie ihn vom Stromnetz.

2 Drücken Sie die Entriegelungstaste, und öffnen Sie die Schereinheit.

3 Reinigen Sie Schereinheit und Haarauffangkammer, indem sie diese 30 Sekunden unter heißem Wasser ausspülen.

Gehen Sie vorsichtig mit heißem Wasser um. Achten Sie darauf, dass das Wasser nicht zu heiß ist und Sie sich nicht die Hände verbrühen.

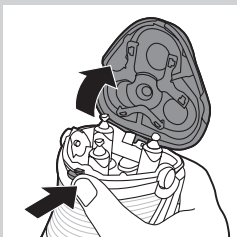

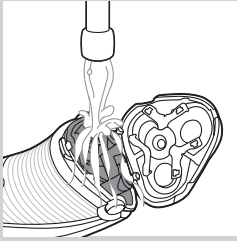

- Spülen Sie die Haarauffangkammer und die Innenseite der Schereinheit aus.



- Spülen Sie die Schereinheit von außen ab.

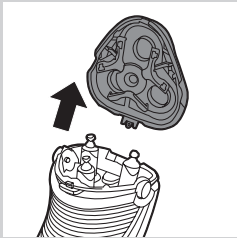

- 4** Ziehen Sie die Schereinheit vom Rasierer ab.

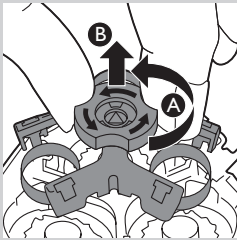

- 5** Drehen Sie die Verriegelung gegen den Uhrzeigersinn (A), und entnehmen Sie den Scherkopfhalter (B).

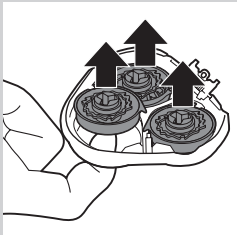

- 6** Entnehmen Sie einen Scherkopf, und reinigen Sie ihn. Jeder Scherkopf besteht aus einem Schermesser und einem Scherkorb.

Hinweis: Reinigen Sie immer nur ein Schermesser mit dem dazugehörigen Scherkorb, da die Paare jeweils aufeinander eingeschliffen sind. Werden Schermesser und Scherkörbe versehentlich miteinander vertauscht, kann es mehrere Wochen dauern, bis wieder die optimale Rasierleistung erreicht wird.

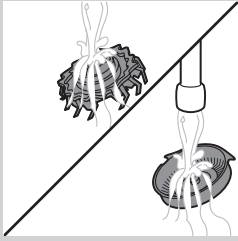

7 Entfernen Sie das Schermesser aus dem Scherkorb, und reinigen Sie es unter fließendem Wasser. Reinigen Sie anschließend die Innen- und Außenseite des Scherkorbs unter fließendem Wasser.

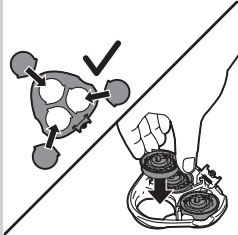

8 Setzen Sie die Scherköpfe wieder in die Schereinheit ein.
Hinweis: Die Vorsprünge an den Scherköpfen müssen genau in die Aussparungen der Schereinheit passen.

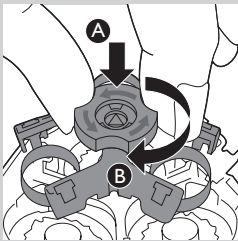

9 Setzen Sie den Scherkopfhalter wieder in die Schereinheit (A), und drehen Sie die Verriegelung im Uhrzeigersinn fest (B).

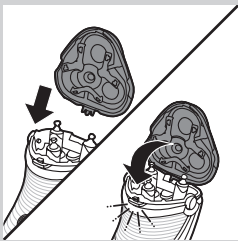

10 Stecken Sie die Führung der Schereinheit in den Schlitz oben am Rasierer. Schließen Sie dann die Schereinheit.

Hinweis: Wenn sich die Schereinheit nicht einfach schließen lässt, überprüfen Sie, ob Sie die Scherköpfe ordnungsgemäß eingesetzt haben und der Scherkopfhalter fest sitzt.

11 Schütteln Sie überschüssiges Wasser ab.

Achten Sie beim Abschütteln von überschüssigem Wasser darauf, die Schereinheit nicht gegen irgendetwas zu stoßen.

Trocknen Sie Schereinheit und Haarauffangkammer keinesfalls mit einem Handtuch oder Papiertuch, da dies die Scherköpfe und Verbindungsspindeln beschädigen könnte.

12 Öffnen Sie die Schereinheit wieder, und lassen Sie sie geöffnet, bis der Rasierer völlig trocken ist.

Den Trimmer unter fließendem Wasser reinigen

Reinigen Sie den Langhaarschneider nach jedem Gebrauch.

- 1** Schalten Sie den Rasierer aus, und trennen Sie ihn vom Stromnetz.
- 2** Schieben Sie den Schalter nach unten, um den Langhaarschneider zu öffnen.

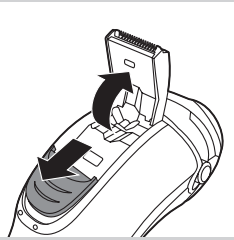

- 3** Reinigen Sie den Trimmer unter fließendem Wasser.
- 4** Schließen Sie den Langhaarschneider (er rastet hörbar ein).

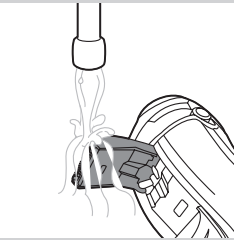

Tipp: Ölen Sie die Zinken des Langhaarschneiders alle sechs Monate mit einem Tropfen Nähmaschinenöl.

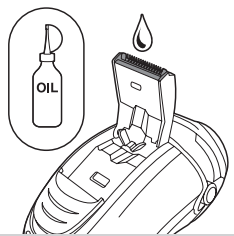

Aufbewahrung

Sie können Ihren Rasierer auf verschiedene Arten aufbewahren oder auf Reisen mitnehmen:

- Setzen Sie die Schutzkappe nach jedem Gebrauch auf den Rasierer, um Schäden und Schmutzansammlungen in den Scherköpfen zu vermeiden.
- Bewahren Sie den Rasierer in der im Lieferumfang enthaltenen Tasche auf.
- Stellen Sie den Rasierer in das SmartClean-System. Achten Sie darauf, dass die Schutzkappe nicht auf der Schereinheit sitzt.

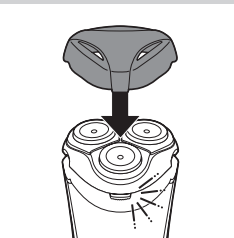

Ersatz

Für eine optimale Rasierleistung empfehlen wir, die Scherköpfe alle zwei Jahre auszuwechseln.

Ersatzanzeige

Das Scherkopfsymbol leuchtet auf, um anzuzeigen, dass die Scherköpfe ersetzt werden müssen. Ersetzen Sie beschädigte Scherköpfe sofort. Tauschen Sie die Scherköpfe nur gegen HQ9 Original-Scherköpfe von Philips aus.

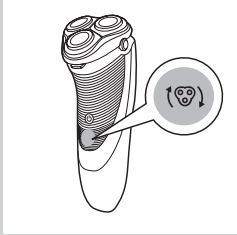

- 1** Das Scherkopfsymbol leuchtet dauerhaft orange.
- 2** Schalten Sie den Rasierer aus. Trennen Sie ihn von der Stromversorgung, oder nehmen Sie ihn aus dem SmartClean-System.

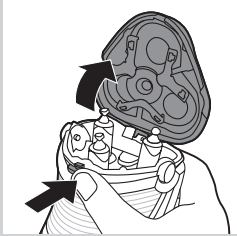

- 3** Drücken Sie die Entriegelungstaste, und öffnen Sie die Schereinheit.
- 4** Ziehen Sie die Schereinheit vom Rasierer ab.

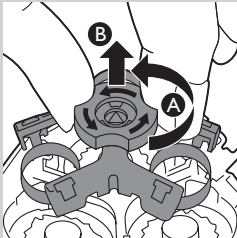

- 5** Drehen Sie die Verriegelung gegen den Uhrzeigersinn (A), und entnehmen Sie den Scherkopfhalter (B).
- 6** Entnehmen Sie die Scherköpfe, und setzen Sie neue Scherköpfe in die Schereinheit.

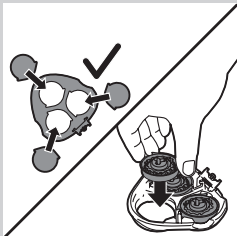

Hinweis: Die Vorsprünge an den Scherköpfen müssen genau in die Aussparungen der Schereinheit passen.

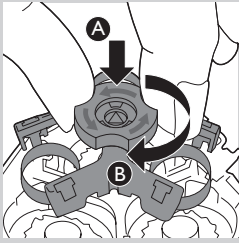

- 7** Setzen Sie den Scherkopfhalter wieder in die Schereinheit (A), und drehen Sie die Verriegelung im Uhrzeigersinn fest (B).

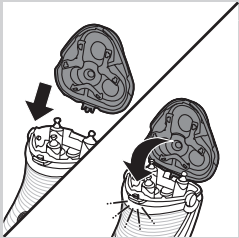

- 8** Stecken Sie die Führung der neuen Schereinheit in den Schlitz oben am Rasierer. Schließen Sie dann die Schereinheit.

Hinweis: Wenn sich die Schereinheit nicht einfach schließen lässt, überprüfen Sie, ob Sie die Scherköpfe ordnungsgemäß eingesetzt haben und der Scherkopfhalter fest sitzt.

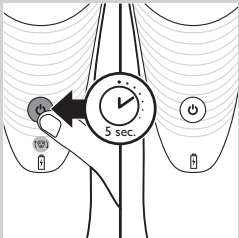

- 9** Halten Sie den Ein-/Ausschalter 5 Sekunden gedrückt, um die Erinnerungsfunktion des Rasierers zurückzusetzen. Die orangefarbene Anzeige erlischt.

Bestellen von Zubehör

Um die optimale Leistung Ihres Rasierers zu erhalten, achten Sie darauf, ihn regelmäßig zu reinigen und die Scherköpfe zum empfohlenen Zeitpunkt zu ersetzen. Um Zubehörteile oder Ersatzteile zu kaufen, besuchen Sie www.shop.philips.com/service, oder gehen Sie zu Ihrem Philips Händler. Sie können auch das Philips Service-Center in Ihrem Land kontaktieren (die Kontaktdetails finden Sie in der internationalen Garantieschrift).

Scherköpfe

- Wir empfehlen Ihnen, Ihre Scherköpfe alle zwei Jahre auszutauschen. Ersetzen Sie sie ausschließlich mit HQ9 Philips Scherköpfen.

Pflege

- Verwenden Sie Reinigungsspray (HQ110), um die Scherköpfe gründlich zu reinigen.



Recycling



- Dieses Symbol auf einem Produkt bedeutet, dass für dieses Produkt die Europäische Richtlinie 2012/19/EU gilt.



- Dieses Symbol bedeutet, dass das Produkt einen integrierten Akku enthält, der von der EU-Richtlinie 2006/66/EG abgedeckt wird und nicht mit dem normalen Hausmüll entsorgt werden kann. Wir empfehlen Ihnen dringend, Ihr Produkt zu einer offiziellen Sammelstelle oder einem Philips Service-Center zu bringen, um den Akku von einem Fachmann entfernen zu lassen.
- Bitte informieren Sie sich über die örtlichen Bestimmungen zur getrennten Entsorgung von elektrischen und elektronischen Produkten und Akkus. Befolgen Sie die örtlichen Bestimmungen, und entsorgen Sie das Produkt und die Akkus nicht über den normalen Hausmüll. Durch die ordnungsgemäße Entsorgung von Altgeräten und Akkus werden Umwelt und Menschen vor möglichen negativen Folgen geschützt.

Den Akku entfernen

Hinweis: Wir empfehlen Ihnen, den Akku von einem Fachmann entfernen zu lassen.

Nehmen Sie den Akku nur zur Entsorgung des Rasierers heraus. Vergewissern Sie sich, dass der Akku beim Herausnehmen vollständig entladen ist.

- 1** Prüfen Sie die Rückseite des Rasierers und die Haarauffangkammer auf Schrauben. Wenn Schrauben vorhanden sind, entfernen Sie sie.
- 2** Entfernen Sie die Abdeckung der Vorder- oder Rückseite des Geräts mit einem Schraubendreher. Nehmen Sie, falls nötig, auch weitere Schrauben bzw. Teile heraus, bis Sie die Platine mit dem Akku sehen.
- 3** Entnehmen Sie den Akku.

Garantie und Support

Für Unterstützung und weitere Informationen besuchen Sie die Philips Website unter www.philips.com/support, oder lesen Sie die internationale Garantieschrift.

Garantieeinschränkungen

Die Scherköpfe (Schermesser und Scherkörbe) unterliegen nicht den Bedingungen der internationalen Garantie, da sie einem normalen Verschleiß ausgesetzt sind.

Fehlerbehebung

In diesem Abschnitt sind die häufigsten Probleme zusammengestellt, die mit Ihrem Gerät auftreten können. Sollten Sie ein Problem mithilfe der nachstehenden Informationen nicht beheben können, besuchen Sie unsere Website unter: **www.philips.com/support** für eine Liste mit häufig gestellten Fragen, oder wenden Sie sich den Kundendienst in Ihrem Land.

Problem	Mögliche Ursache	Lösung
Der Rasierer rasiert nicht mehr so gut wie bisher.	Die Scherköpfe sind beschädigt oder abgenutzt.	Wechseln Sie die Scherköpfe aus (siehe "Ersatz").
	Lange Haare blockieren die Scherköpfe.	Reinigen Sie die Scherköpfe einzeln (siehe Abschnitt "Die Schereinheit unter fließendem Wasser reinigen" im Kapitel "Reinigung und Wartung").
	Sie haben die Scherköpfe nicht ordnungsgemäß eingelegt.	Die Vorsprünge an den Scherköpfen müssen genau in die Aussparungen der Schereinheit passen (siehe Kapitel "Reinigung und Wartung").
Der Rasierer funktioniert nicht, wenn ich den Ein-/Ausmacher drücke.	Der Akku ist leer.	Laden Sie den Akku erneut auf (siehe Kapitel "Laden"), oder verbinden Sie den Rasierer mit der Steckdose.
	Möglicherweise ist der Rasierer heiß gelaufen und funktioniert daher nicht.	Nach entsprechender Abkühlung können Sie den Rasierer wieder einschalten.
Der Rasierer ist nach der Reinigung im SmartClean-System nicht richtig sauber.	Sie haben den Rasierer nicht richtig in das SmartClean-System eingesetzt, sodass keine elektrische Verbindung zwischen dem SmartClean-System und dem Rasierer besteht.	Drücken Sie die obere Kappe (Sie hören ein "Klicken") nach unten, um eine ordnungsgemäße Verbindung zwischen dem Rasierer und dem SmartClean-System zu gewährleisten.
	Die Reinigungskartusche muss ersetzt werden.	Ersetzen Sie die Reinigungskartusche (siehe Kapitel "Reinigung und Wartung").
	Die Reinigungskartusche ist leer. Das Ersatzsymbol blinkt, um anzuzeigen, dass Sie die Reinigungskartusche ersetzen müssen.	Setzen Sie eine neue Reinigungskartusche in das SmartClean-System ein (siehe Kapitel "Reinigung und Wartung").
	Sie haben eine andere Reinigungskartusche als die Philips Original-Reinigungskartusche verwendet.	Verwenden Sie nur die Philips Reinigungskartusche.

Problem	Mögliche Ursache	Lösung
	Der Abfluss der Reinigungskartusche ist möglicherweise verstopft.	Drücken Sie die Haare mithilfe eines Zahnstochers durch den Abfluss.
Das SmartClean-System funktioniert nicht, wenn ich den Ein-/Ausshalter drücke.	Das SmartClean-System ist nicht an die Stromversorgung angeschlossen.	Stecken Sie den kleinen Stecker in das SmartClean-System, und schließen Sie den Adapter an den Netzstrom an.
Wasser tropft nach der Reinigung aus dem Rasierer:	Dies ist normal und nicht gefährlich.	Während des Ausspülens kann sich Wasser zwischen der Stromeinheit und dem Gehäuse sammeln. Nach dem Ausspülen fließt dieses Wasser durch den Anschluss. Die Stromeinheit ist vollständig wasserdicht, weshalb kein Wasser zu den elektronischen Teilen des Rasierers vordringen kann. Ihr Rasierer ist weiterhin absolut sicher.

Introducción

Enhorabuena por la compra de este producto y bienvenido a Philips.
Para sacar el mayor partido de la asistencia que Philips le ofrece, registre su producto en www.philips.com/welcome.

Lea atentamente este manual de usuario, en el cual encontrará información sobre las excelentes características de esta afeitadora, así como algunos consejos para que el afeitado le resulte más fácil y agradable.

Descripción general (fig. 1)

- 1 Tapa protectora
- 2 Unidad de afeitado
- 3 Botón de liberación de la unidad de afeitado
- 4 Botón de encendido/apagado de la afeitadora
- 5 Símbolo del cabezal de afeitado
- 6 Símbolo de la pila
- 7 Adaptador de corriente
- 8 Funda de viaje
- 9 Cartucho de limpieza para el sistema SmartClean
- 10 Símbolo de sustitución
- 11 Sistema SmartClean
- 12 Tapa del sistema SmartClean
- 13 Botón de liberación del recortador
- 14 Recortador
- 15 Botón de encendido/apagado
- 16 Símbolo de limpieza
- 17 Símbolo indicador de listo
- 18 Símbolo de carga

Información sobre seguridad importante

Antes de usar el aparato, lea atentamente esta información importante y consérvela por si necesitara consultarla en el futuro. Los accesorios suministrados pueden variar según el producto.

Peligro

- Mantenga el adaptador seco.

Advertencia

- El adaptador incorpora un transformador. No corte el adaptador para sustituirlo por otra clavija, ya que podría provocar situaciones de peligro.
- Este aparato puede ser usado por niños a partir de 8 años y por personas con su capacidad física, psíquica o sensorial reducida y por quienes no tengan los conocimientos y la experiencia necesarios, si han sido supervisados o instruidos acerca del uso del aparato de forma segura y siempre que sepan los riesgos que conlleva su uso. No permita que los niños jueguen con el aparato. Los niños no deben llevar a cabo la limpieza ni el mantenimiento a menos que sean supervisados.
- Desenchufe siempre la afeitadora antes de limpiarla bajo el grifo.
- Compruebe siempre el aparato antes de utilizarlo. No utilice el aparato si está dañado, ya que podría ocasionar lesiones. Sustituya siempre una pieza dañada por una del modelo original.





Precaución

- No sumerja nunca el sistema de limpieza ni el soporte de carga en agua ni los enjuague bajo el grifo.
- No sumerja nunca la afeitadora en agua. No utilice la afeitadora en la bañera ni en la ducha.
- No utilice nunca agua a una temperatura superior a 80 °C para enjuagar la afeitadora.
- Utilice este aparato solo para el uso al que está destinado como se indica en el manual de usuario.
- Por razones de higiene, el aparato debería ser usado únicamente por una persona.
- No utilice nunca aire comprimido, estropajos, agentes abrasivos ni líquidos agresivos, como gasolina o acetona, para limpiar el aparato.
- Si la afeitadora está equipada con un sistema de limpieza, utilice siempre el líquido limpiador original de Philips (cartucho o botella, dependiendo del tipo de sistema de limpieza).
- Coloque siempre el sistema de limpieza sobre una superficie horizontal, plana y estable para evitar que el líquido se derrame.
- Si el sistema de limpieza utiliza un cartucho de limpieza, asegúrese siempre de que el compartimento del cartucho está cerrado antes de utilizar el sistema de limpieza para limpiar o cargar la afeitadora.
- Cuando el sistema de limpieza esté listo para usar, no lo mueva para evitar que el líquido limpiador se derrame.
- Cuando enjuague la afeitadora es posible que salga agua por el orificio de su parte inferior. Esto es normal y no es peligroso, ya que todos los sistemas electrónicos están dentro de una unidad motora hermética en el interior de la afeitadora.



Campos electromagnéticos (CEM)

- Este aparato de Philips cumple los estándares y las normativas aplicables sobre exposición a campos electromagnéticos.

General

- Esta afeitadora se puede limpiar bajo el grifo de forma segura.
- Este aparato es adecuado para voltajes de red de 100 a 240 voltios.
- El adaptador transforma la corriente de 100 - 240 voltios en un bajo voltaje de seguridad inferior a 24 voltios.

Carga

Se tarda aproximadamente una hora en cargar completamente la afeitadora.

Cuando cargue la afeitadora por primera vez, o después de un largo periodo sin usarla, cárguela hasta que la batería blanca se ilumine de manera continua.

Una afeitadora completamente cargada proporciona hasta 60 minutos de afeitado.

El tiempo de afeitado puede ser inferior a 60 minutos; esto dependerá de su forma de afeitarse, de sus hábitos de limpieza o de su tipo de barba.

Indicaciones de carga

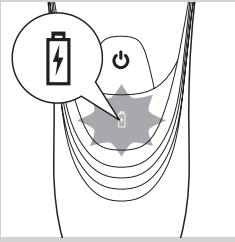

Batería baja

- Cuando la batería está casi descargada (cuando quedan 5 minutos o menos de afeitado), el piloto de la batería comienza a parpadear en naranja.
- Al apagar la afeitadora, el piloto de la batería sigue parpadeando en naranja durante unos segundos.

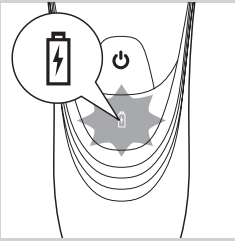

Carga rápida

- Al empezar a cargar la batería agotada, el piloto de la batería parpadea en blanco y naranja.

Nota: Cuando el piloto de la batería deja de parpadear en blanco y naranja y se ilumina solo en blanco, puede disfrutar de un afeitado rápido de tres minutos.

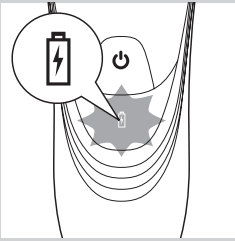

Carga

- Cuando la afeitadora se está cargando, el piloto de la batería parpadea en blanco.

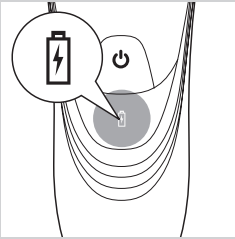

Batería completamente cargada

- Cuando la batería está completamente cargada, el piloto de la batería permanece encendido en blanco.

Nota: El piloto de la batería se apaga después de unos 30 minutos para ahorrar energía.

Carga con el adaptador

No cargue la afeitadora dentro de la funda cerrada.

- 1 Enchufe la clavija pequeña a la afeitadora.
 - 2 Enchufe el adaptador a la toma de corriente.
- ▮ El símbolo de la batería muestra el estado de carga de la afeitadora (consulte la sección “Indicaciones de carga” de este capítulo).

Carga del sistema SmartClean

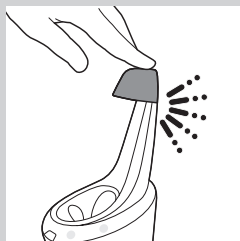

- 1** Enchufe la clavija pequeña al sistema SmartClean.
- 2** Enchufe el adaptador a la toma de corriente.
- 3** Presione la tapa superior para poder colocar la afeitadora en el soporte (“clíc”).

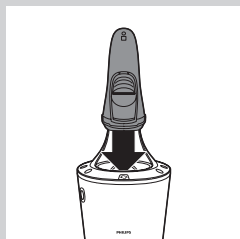

- 4** Coloque la afeitadora boca abajo encima del soporte. Asegúrese de que la parte frontal de la afeitadora esté orientada hacia el sistema SmartClean.

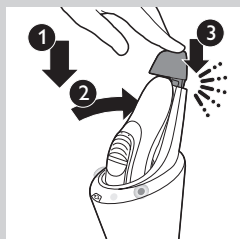

- 5** Coloque la afeitadora en el soporte (1), incline la afeitadora hacia atrás (2) y presione hacia abajo la parte superior para conectar la afeitadora (“clíc”) (3).

Nota: El símbolo de la batería se ilumina para indicar que el aparato se está cargando.

Utilización de la afeitadora

Nota: También puede utilizar el aparato enchufado directamente a la red eléctrica. Solo tiene que enchufar la afeitadora a la red eléctrica.

Afeitado

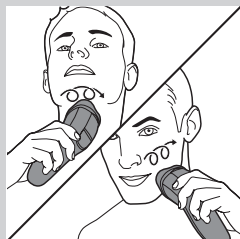

- 1** Pulse el botón de encendido/apagado una vez para encender la afeitadora.
- 2** Desplace los cabezales de afeitado sobre la piel, haciendo movimientos circulares.
 - Puede que su piel necesite de 2 a 3 semanas para acostumbrarse al sistema de afeitado Philips.
- 3** Pulse el botón de encendido/apagado una vez para apagar la afeitadora.
- 4** Limpie la afeitadora (consulte el capítulo “Limpieza y mantenimiento”).

Cómo recortar

Puede utilizar el recortador para recortar las patillas y el bigote.

- 1 Pulse el botón de encendido/apagado una vez para encender la afeitadora.
- 2 Deslice el botón del recortador hacia abajo para abrirlo.
 - ▶ Ya puede comenzar a utilizar el recortador.

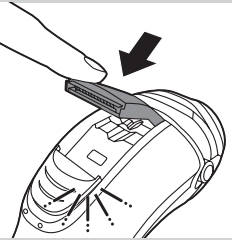
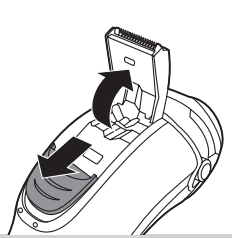

- 3 Una vez finalizado el corte, cierre el recortador y apague la afeitadora.

Limpeza y mantenimiento

No utilice aire comprimido, estropajos, agentes abrasivos ni líquidos agresivos, como gasolina o acetona, para limpiar la afeitadora y el sistema SmartClean.

- La mejor manera de limpiar la afeitadora, y la más higiénica, es en el sistema Jet SmartClean. No obstante, también puede enjuagarla bajo el grifo o limpiarla con el cepillo de limpieza que se suministra.
- Para conseguir un rendimiento de afeitado óptimo, limpie la afeitadora después de cada uso.
- Una limpieza frecuente garantiza mejores resultados en el afeitado.
- Tenga cuidado con el agua caliente. Compruebe siempre que el agua no esté demasiado caliente para evitar quemarse las manos.

Nota: Cuando enjuague la afeitadora es posible que salga agua por el orificio de su parte inferior. Esto es normal y no es peligroso, ya que todos los sistemas electrónicos están dentro de una unidad motora hermética en el interior de la afeitadora.

Preparación del sistema SmartClean para su uso

No incline el sistema SmartClean para evitar que gotee.

Nota: Sujete el sistema SmartClean mientras lo prepara para su uso.

- 1 Enchufe la clavija pequeña en la parte posterior del sistema SmartClean.
- 2 Enchufe el adaptador a la toma de corriente.

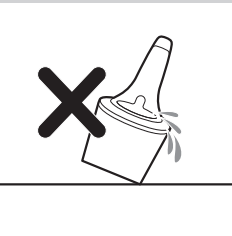

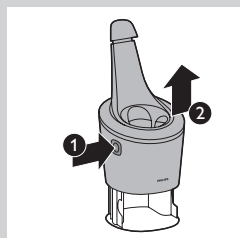

- 3** Pulse el botón en el lateral del sistema SmartClean (1) y saque la parte superior del sistema SmartClean (2).

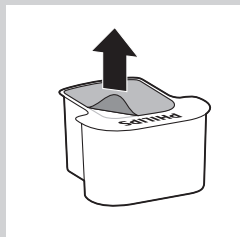

- 4** Quite el sellado del cartucho de limpieza.



- 5** Coloque el cartucho de limpieza en el sistema SmartClean.

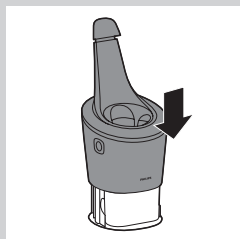

- 6** Presione la parte superior del sistema SmartClean hacia abajo ("clíc").

Uso del sistema SmartClean

Asegúrese de retirar el exceso de agua de la afeitadora antes de colocarla en el sistema SmartClean.

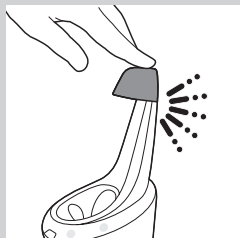

- 1** Presione la tapa superior para poder colocar la afeitadora en el soporte ("clíc").

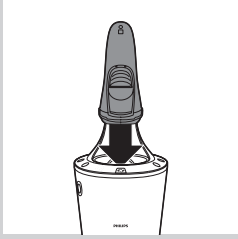

2 Coloque la afeitadora boca abajo encima del soporte. Asegúrese de que la parte frontal de la afeitadora esté orientada hacia el sistema SmartClean.

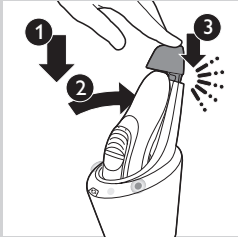

3 Coloque la afeitadora en el soporte (1), incline la afeitadora hacia atrás (2) y presione hacia abajo la parte superior para conectar la afeitadora (“clic”) (3).

► El símbolo de la batería y el botón de encendido/apagado comienzan a parpadear, lo que indica que la afeitadora se está cargando.

4 Pulse el botón de encendido/apagado del sistema SmartClean para iniciar la fase de enjuagado.

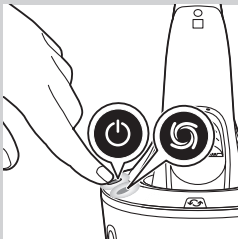

► El botón de encendido/apagado y el símbolo de enjuagado se iluminan de forma continua.

Nota: La fase de enjuagado dura aproximadamente 10 minutos.

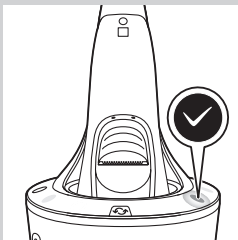

► Cuando el programa de limpieza se haya completado, el símbolo indicador de listo se ilumina de forma continua.

► El símbolo de la batería se ilumina de forma continua para indicar que la afeitadora está completamente cargada.

Nota: La afeitadora tarda aproximadamente una hora en cargarse.

Nota: Si pulsa el botón de encendido/apagado del sistema SmartClean durante la fase de enjuagado, esta se interrumpe. En este caso, el símbolo de enjuagado deja de parpadear.

Nota: Si desenchufa el adaptador de la toma de corriente durante la fase de enjuagado, esta se interrumpe.

Nota: Treinta minutos después de que la fase de enjuagado y carga haya finalizado, el sistema SmartClean se apaga automáticamente.

5 Para que la afeitadora se seque, puede dejarla en el sistema SmartClean hasta la próxima vez que se afeite. También puede quitar la afeitadora del sistema SmartClean, sacudir el exceso de agua, abrir la unidad de afeitado y dejar que la afeitadora se seque al aire.

Sustitución del cartucho del sistema SmartClean

- Sustituya el cartucho de limpieza cuando el símbolo de sustitución parpadee en naranja o cuando no esté satisfecho con el resultado.

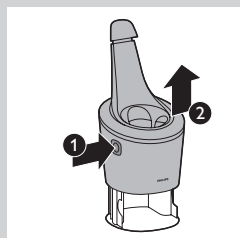

- 1 Pulse el botón en el lateral del sistema SmartClean (1) y saque la parte superior del sistema SmartClean (2).

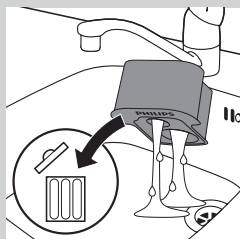

- 2 Saque el cartucho de limpieza vacío del sistema SmartClean y vierta los restos de líquido limpiador fuera del cartucho de limpieza. Puede vaciar el líquido limpiador en el fregadero.

- 3 Tire el cartucho de limpieza vacío.

- 4 Desembale el nuevo cartucho de limpieza y quite el sellado del cartucho.



- 5 Coloque el nuevo cartucho de limpieza en el sistema SmartClean.

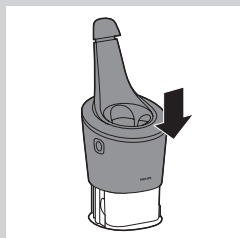

- 6 Presione la parte superior del sistema SmartClean hacia abajo ("clic").

Limpieza de la unidad de afeitado bajo el grifo

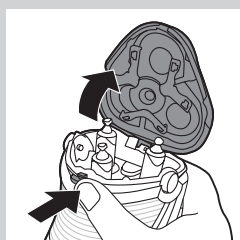

- 1 Apague la afeitadora y desconéctela de la toma de corriente.
- 2 Pulse el botón de liberación para abrir la unidad de afeitado.
- 3 Enjuague la unidad de afeitado y la cámara de recogida del pelo durante 30 segundos con agua caliente del grifo.

Tenga cuidado con el agua caliente. Compruebe siempre que el agua no esté demasiado caliente para evitar quemarse las manos.

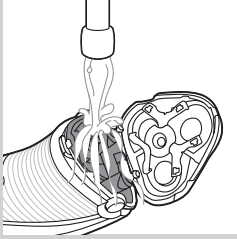

- Enjuague la cámara de recogida de pelo y el interior de la unidad de afeitado.



- Enjuague el exterior de la unidad de afeitado.

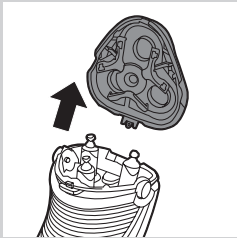

- 4 Quite la unidad de afeitado de la afeitadora.

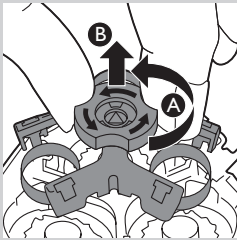

- 5 Gire el cierre de seguridad en sentido contrario al de las agujas del reloj (A) y saque el marco de retención (B).

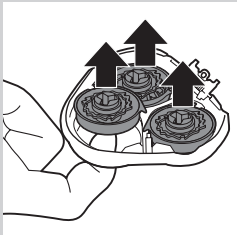

- 6 Retire y limpie los cabezales de afeitado de uno en uno. Cada cabezal de afeitado consta de una cuchilla y su protector.

Nota: No limpie más de una cuchilla y su protector al mismo tiempo, ya que forman conjuntos entre sí. Si mezcla accidentalmente las cuchillas y los protectores, puede que tarde varias semanas en volver a obtener el óptimo rendimiento en el afeitado.

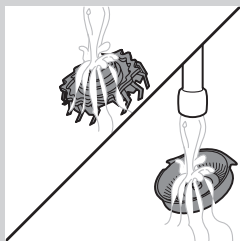

- 7** Extraiga la cuchilla del protector y límpiela bajo el grifo. A continuación, limpie el interior y exterior del protector bajo el grifo.

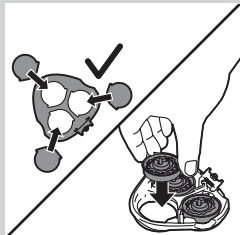

- 8** Vuelva a colocar los cabezales en la unidad de afeitado.

Nota: Asegúrese de que los salientes de los cabezales de afeitado encajan exactamente en las ranuras.

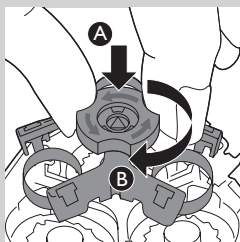

- 9** Coloque de nuevo el marco de retención en la unidad de afeitado (A) y gire el cierre de seguridad en el sentido de las agujas del reloj (B).

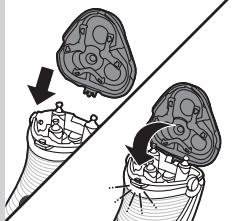

- 10** Inserte el saliente de la unidad de afeitado en la ranura de la parte superior de la afeitadora. A continuación, cierre la unidad de afeitado.

Nota: Si la unidad de afeitado no se cierra fácilmente, compruebe que ha introducido correctamente los cabezales de afeitado y que el marco de retención tiene puesto el cierre de seguridad.

- 11** Sacuda el exceso de agua.

Tenga cuidado de no golpear la unidad de afeitado contra algo al sacudir el exceso de agua.

No seque nunca la unidad de afeitado ni la cámara de recogida del pelo con una toalla o un paño, ya que esto podría dañar los cabezales de afeitado y los ejes de acoplamiento.

- 12** Vuelva a abrir la unidad de afeitado y déjela abierta para que se seque completamente.

Limpieza del recortador bajo el grifo

Limpie el recortador cada vez que lo utilice.

- 1 Apague la afeitadora y desconéctela de la toma de corriente.
- 2 Deslice el botón del recortador hacia abajo para abrirlo.

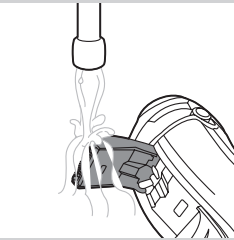
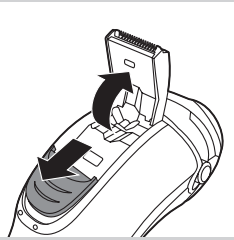

- 3 Limpie el recortador bajo el grifo.
- 4 Cierre el recortador (clic).

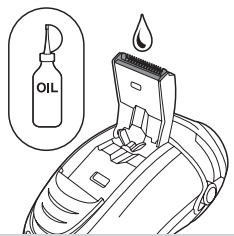

Consejo: Para conseguir unos resultados óptimos, lubrique los dientes del recortador con una gota de aceite de máquina de coser cada seis meses.

Almacenamiento

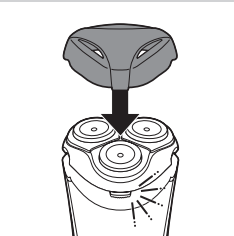

Hay varias formas de guardar la afeitadora o llevársela de viaje:

- Coloque la tapa protectora en la afeitadora después de su uso para evitar daños y que la suciedad se acumule en los cabezales de afeitado.
- Guarde la afeitadora en la funda suministrada.
- Coloque la afeitadora en el sistema SmartClean. Asegúrese de que la tapa protectora no esté puesta en la unidad de afeitado.

Sustitución

Para un rendimiento de afeitado óptimo, le aconsejamos que sustituya los cabezales de afeitado cada dos años.

Recordatorio de sustitución

El símbolo del cabezal de afeitado se iluminará para indicar que es necesario sustituir los cabezales de afeitado. Sustituya los cabezales de afeitado dañados directamente.

Sustituya los cabezales de afeitado únicamente por cabezales de afeitado originales Philips HQ9.

- 1 El símbolo del cabezal de afeitado se ilumina en naranja de forma continua.
- 2 Apague la afeitadora y desconéctela de la toma de corriente y quítela del sistema SmartClean.
- 3 Pulse el botón de liberación para abrir la unidad de afeitado.
- 4 Quite la unidad de afeitado de la afeitadora.
- 5 Gire el cierre de seguridad en sentido contrario al de las agujas del reloj (A) y saque el marco de retención (B).
- 6 Quite los cabezales de afeitado y coloque unos nuevos en la unidad de afeitado.

Nota: Asegúrese de que los salientes de los cabezales de afeitado encajan exactamente en las ranuras.

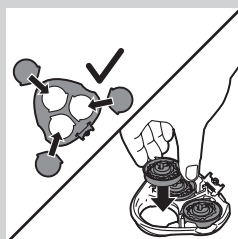
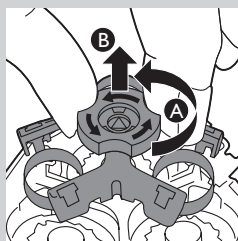
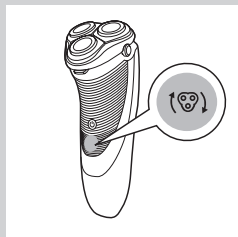

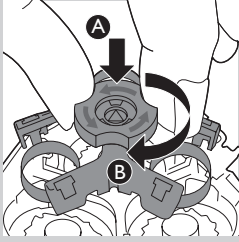

7 Coloque de nuevo el marco de retención en la unidad de afeitado (A) y gire el cierre de seguridad en el sentido de las agujas del reloj (B).

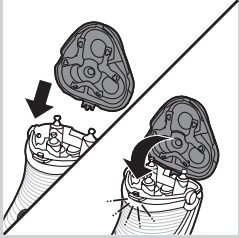

8 Inserte el saliente de la nueva unidad de afeitado en la ranura de la parte superior de la afeitadora. A continuación, cierre la unidad de afeitado.

Nota: Si la unidad de afeitado no se cierra fácilmente, compruebe que ha introducido correctamente los cabezales de afeitado y que el marco de retención tiene puesto el cierre de seguridad.

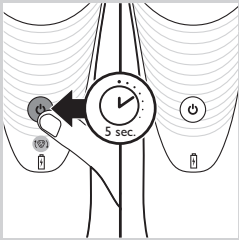

9 Mantenga pulsado el botón de encendido/apagado durante 5 segundos para restablecer el recordatorio de sustitución de la afeitadora. El piloto de la afeitadora se apagará.

Solicitud de accesorios

Para mantener el máximo rendimiento de la afeitadora, asegúrese de que la limpia con regularidad y reemplace los cabezales de afeitado en el momento recomendado. Para comprar accesorios o piezas de repuesto, visite www.shop.philips.com/service o acuda a su distribuidor de Philips. También puede ponerse en contacto con el Servicio de Atención al Cliente de Philips en su país (consulte el folleto de garantía mundial para encontrar los datos de contacto).

Cabezales de afeitado

- Le aconsejamos reemplazar sus cabezales de afeitado cada dos años. Sustitúyalos siempre por cabezales de afeitado Philips HQ9.

Limpieza

- Utilice spray limpiador (HQ110) para limpiar los cabezales de afeitado en profundidad.



Reciclaje



- Este símbolo en un producto significa que el producto cumple con la directiva europea 2012/19/UE.



- Este símbolo significa que el producto contiene una batería recargable integrada cubierta por la directiva europea 2006/66/CE, que no se debe tirar con la basura normal del hogar. Le recomendamos encarecidamente que lleve el producto a un punto de recogida oficial o a un centro de servicio Philips para que un profesional extraiga la batería recargable.
- Infórmese sobre el sistema local de recogida selectiva de baterías recargables y productos eléctricos y electrónicos. Siga la normativa local y no deseche el producto ni la batería recargable con la basura normal del hogar. El correcto desecho de los productos antiguos y las baterías recargables ayuda a evitar consecuencias negativas para el medio ambiente y la salud humana.

Cómo extraer la batería recargable

Nota: Le recomendamos encarecidamente que acuda a un profesional para que extraiga la batería recargable.

Extraiga la batería únicamente cuando deseche la afeitadora. Asegúrese de que la batería esté completamente descargada cuando la extraiga del aparato.

- 1** Compruebe si hay tornillos en la parte posterior de la afeitadora o la cámara de recogida del pelo. Si es así, quítelos.
- 2** Retire la parte posterior o el panel frontal del aparato con un destornillador. Si es necesario, quite también los tornillos o piezas adicionales hasta que vea el circuito impreso con la batería recargable.
- 3** Extraiga la batería recargable.

Garantía y asistencia

Si necesita ayuda o más información, visite www.philips.com/support o lea el folleto de garantía mundial independiente.

Restricciones de la garantía

Los cabezales de afeitado (cuchillas y protectores) no están cubiertos por las condiciones de la garantía internacional debido a que están sujetos a desgaste.

Guía de resolución de problemas

En este capítulo se resumen los problemas más frecuentes que pueden surgir con el aparato. Si no puede resolver el problema con la siguiente información, visite www.philips.com/support para consultar una lista de preguntas más frecuentes o póngase en contacto con el Servicio de Atención al Cliente en su país.

Problema	Posible causa	Solución
La afeitadora no afeita tan bien como antes.	Los cabezales de afeitado están gastados o deteriorados.	Sustituya los cabezales de afeitado (consulte el capítulo "Sustitución").
	Hay pelos largos obstruyendo los cabezales de afeitado.	Limpie los cabezales de afeitado de uno en uno (consulte la sección "Limpieza de la unidad de afeitado bajo el grifo" del capítulo "Limpieza y mantenimiento").
	No ha introducido los cabezales de afeitado correctamente.	Asegúrese de que los salientes de los cabezales de afeitado encajan exactamente en las ranuras (consulte la sección "Limpieza y mantenimiento").
La afeitadora no funciona cuando pulso el botón de encendido/apagado.	La batería recargable está descargada.	Recargue la batería (consulte el capítulo "Carga") o conecte la afeitadora a la red.
	La temperatura de la afeitadora es demasiado alta. En ese caso, la afeitadora no funciona.	En cuanto la temperatura de la afeitadora descienda lo suficiente, puede volver a encenderla.
La afeitadora no está totalmente limpia después de haberla limpiado con el sistema SmartClean.	No ha colocado la afeitadora correctamente en el sistema SmartClean, por lo que no hay conexión eléctrica entre el sistema SmartClean y la afeitadora.	Presione hacia abajo la tapa superior ("clic") para garantizar una conexión adecuada entre la afeitadora y el sistema SmartClean.
	Es necesario sustituir el cartucho de limpieza.	Sustituya el cartucho de limpieza (consulte el capítulo "Limpieza y mantenimiento").
	El cartucho de limpieza está vacío. El símbolo de sustitución parpadea para indicar que tiene que sustituir el cartucho de limpieza.	Coloque un nuevo cartucho de limpieza en el sistema SmartClean (consulte el capítulo "Limpieza y mantenimiento").
	Ha usado un líquido limpiador distinto al cartucho de limpieza original de Philips.	Utilice solo el cartucho de limpieza de Philips.
	El desagüe del cartucho de limpieza podría estar bloqueado.	Retire los pelos del desagüe con un palillo.

Problema	Posible causa	Solución
El sistema SmartClean no funciona cuando pulso el botón de encendido/apagado.	El sistema SmartClean no está enchufado a la red.	Enchufe la clavija pequeña en el sistema SmartClean y enchufe el adaptador a la toma de corriente.
La afeitadora desprende agua después de limpiarla.	Esto es normal y no es peligroso.	Durante el enjuagado se puede introducir agua entre la unidad de alimentación y la carcasa. Después de enjuagar la afeitadora, el agua sale por la toma. La unidad de alimentación es totalmente impermeable, por lo que el agua no llega a las partes eléctricas de la afeitadora. La afeitadora sigue siendo totalmente segura.

Johdanto

Onnittelut ostoksestasi ja tervetuloa Philips-tuotteiden käyttäjäksi! Hyödynnä Philipsin tuki ja rekisteröi tuotteesi osoitteessa

www.philips.com/welcome.

Lue tämä käyttöopas, sillä siinä on tietoa parranajokoneen hyödyllisistä ominaisuuksista sekä vinkkejä, joiden avulla ajat partasi helpommin ja mukavammin.

Yleiskuvaus (Kuva 1)

- 1 Teräsuojus
- 2 Ajopää
- 3 Ajopään vapautuspainike
- 4 Parranajokoneen virtapainike
- 5 Ajopään kuvake
- 6 Paristokuvake
- 7 Verkkolaite
- 8 Säilytyspussi
- 9 SmartClean-järjestelmän puhdistuskasetti
- 10 Vaihtosymboli
- 11 SmartClean-järjestelmä
- 12 SmartClean-järjestelmän suojuus
- 13 Trimmerin vapautuskytkin
- 14 Trimmeri
- 15 Virtapainike
- 16 Puhdistuskuvake
- 17 Valmis-symboli
- 18 Lataussymboli

Tärkeitä turvallisuustietoja

Lue nämä tärkeät tiedot huolellisesti ennen kuin käytät laitetta ja sen lisävarusteita. Säilytä tiedot myöhempää tarvetta varten. Laitteen mukana toimitetut lisävarusteet vaihtelevat tuotteen mukaan.

Vaara

- Suojaa verkkolaite kosteudelta.

Varoituis

- Verkkolaitteessa on jännitemuuntaja. Älä vaihda verkkolaitteen tilalle toisenlaista pistoketta, jotta et aiheuta vaaratilannetta.
- Laitetta voivat käyttää myös yli 8-vuotiaat lapset ja henkilöt, joiden fyysinen tai henkinen toimintakyky on rajoittunut tai joilla ei ole kokemusta tai tietoa laitteen käytöstä, jos heitä on neuvottu laitteen turvallisesta käytöstä tai tarjolla on turvallisen käytön edellyttämä valvonta ja jos he ymmärtävät laitteeseen liittyvät vaarat. Lasten ei pidä leikkiä laitteella. Lasten ei saa antaa puhdistaa tai huoltaa laitetta ilman valvontaa.
- Irrota laite sähköverkosta aina ennen sen puhdistamista vesihanalla.
- Tarkista laite aina ennen käyttöä. Älä käytä viallista laitetta, koska käytöstä saattaa tällöin aiheutua vammoja. Vaihda vahingoittunut osa aina vastaavaan alkuperäiseen.





Varoitus

- Älä upota puhdistusjärjestelmää tai lataustelinetä veteen äläkä huuhtele niitä vesihanan alla.
- Älä upota parranajokonetta veteen. Älä käytä parranajokonetta kylvyssä tai suihkussa.
- Huuhtele parranajokone korkeintaan 80-asteisella vedellä.
- Käytä tätä laitetta vain tarkoituksenmukaisesti käyttöoppaassa esitetyllä tavalla.
- Hygieniasyistä laitetta suositellaan vain yhden henkilön käyttöön.
- Älä käytä paineilmaa, naarmuttavia tai syövyttäviä puhdistusaineita tai -välineitä laitteen puhdistamiseen (kuten bensiiniä tai asetonia).
- Jos parranajokoneessa on mukana puhdistusjärjestelmä, käytä vain Philipsin alkuperäistä puhdistusnestettä (patruunassa tai pullossa järjestelmän mukaan).
- Aseta puhdistusjärjestelmä aina tukevalle, tasaiselle ja vaakasuoralle pinnalle vuotojen ehkäisemiseksi.
- Jos puhdistusjärjestelmässä käytetään puhdistuspatruunoita, varmista aina, että patruunalokeron kansi on kiinni ennen kuin käytät järjestelmää parranajokoneen puhdistamiseen tai lataamiseen.
- Kun puhdistusjärjestelmä on käyttövalmis, sitä ei saa siirtää, sillä laitteesta saattaa tällöin vuotaa puhdistusnestettä.
- Parranajokoneen alaosassa olevasta liittimestä saattaa vuotaa vettä huuhtelun yhteydessä. Tämä on normaalia eikä siitä aiheudu vaaraa, koska kaikki elektroniset osat ovat tiiviissä virtayksikössä parranajokoneen sisällä.



Sähkömagneettiset kentät (EMF)

- Tämä Philips-laite vastaa kaikkia sähkömagneettisia kenttiä (EMF) koskevia standardeja ja säännöksiä.

Yleistä

- Parranajokoneen voi huuhdella juoksevilla vedellä.
- Laite soveltuu 100–240 voltin verkkojännitteelle.
- Verkkolaite muuttaa 100–240 voltin jännitteen turvallisesti alle 24 voltin jännitteeksi.

Lataaminen

Parranajokoneen lataaminen täyteen kestää noin 1 tuntiin. Kun lataat parranajokoneen ensimmäisen kerran tai pitkän tauon jälkeen, anna sen latautua, kunnes latauksen valkoinen merkkivalo palaa jatkuvasti. Täyteen ladatun parranajokoneen käyttöaika on jopa 60 minuuttia. Käyttöaika voi olla alle 60 minuuttia parranajo- ja puhdistustavoista sekä parran tyypistä riippuen.

Latausilmaisimet

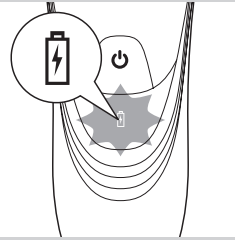

Lataus vähissä

- Kun akku on lähes tyhjä (jäljellä on enintään 5 minuuttia käyttöaikaa), akun merkkivalo alkaa vilkkua oranssina.
- Kun katkaiset parranajokoneesta virran, akun merkkivalo vilkkuu oranssina muutaman sekunnin.

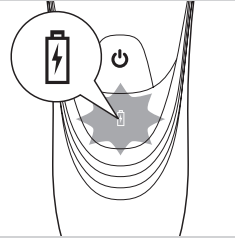

Nopea lataus

- Kun aloitat tyhjän akun lataamisen, akun merkkivalo vilkkuu valkoisena ja oranssina.

Huomautus: Kun oranssina ja valkoisena vilkkuva akun merkkivalo alkaa vilkkua vain valkoisena, voit käyttää parranajokonetta kolmen minuutin ajan.

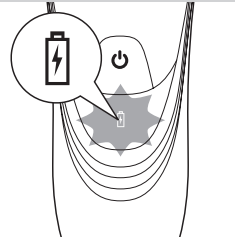

Lataaminen

- Kun parranajokone latautuu, akun merkkivalo vilkkuu valkoisena.

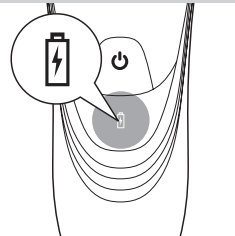

Akku täynnä

- Kun akku on latautunut täyteen, akun merkkivalo palaa yhtäjaksoisesti valkoisena.

Huomautus: Noin 30 minuutin kuluttua akun merkkivalo sammuu energian säästämiseksi.

Lataaminen verkkolaitteella

Älä lataa parranajokonetta suljetussa säilytyspussissa.

- 1 Työnnä pienempi liitin parranajokoneeseen.
- 2 Yhdistä verkkolaite pistorasiaan.
 - Akun kuvake ilmoittaa parranajokoneen latauksen tilan (lisätietoja tämän luvun kohdassa Latausilmaisimet).

SmartClean-järjestelmän lataaminen

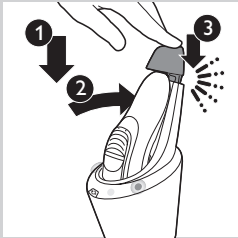
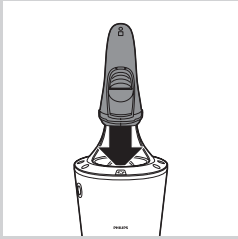
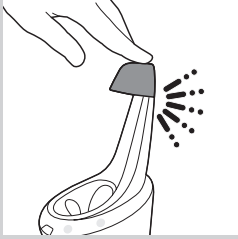

- 1** Työnnä pieni liitin SmartClean-järjestelmään.
- 2** Yhdistä verkkolaite pistorasiaan.
- 3** Paina suojakantta, jotta voit asettaa parranajokoneen telineeseen (kuulet napsahduksen).

- 4** Pitele parranajokonetta ylösalaisin pidikkeen yläpuolella. Varmista, että parranajokoneen etuosa on SmartClean-järjestelmää kohti.

- 5** Aseta parranajokone pidikkeeseen (1), kallista parranajokonetta taaksepäin (2) ja napsauta parranajokone paikalleen painamalla kantta alaspäin (3).

Huomautus: Paristosymboli palaa latauksen merkiksi.

Parranajokoneen käyttö

Huomautus: Laitetta voi käyttää myös verkkovirralla liittämällä parranajokoneen pistorasiaan.

Parran ajaminen

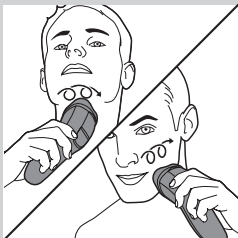

- 1** Kytke parranajokoneeseen virta painamalla virtapainiketta kerran.
- 2** Liikuta ajopäätä iholla. Käytä pyöriviä liikkeitä.
- Iho tottuu Philips-ajojärjestelmään 2–3 viikossa.
- 3** Katkaise parranajokoneesta virta painamalla virtapainiketta kerran.
- 4** Puhdista parranajokone (katso kohta Puhdistus ja hoito).

Ihokarvojen trimmaaminen

Voit käyttää trimmeriä pulisonkien ja viiksien siistimiseen.

- 1** Kytke parranajokoneeseen virta painamalla virtapainiketta kerran.
- 2** Avaa trimmeri työntämällä sen liukukytkin taaksepäin.
 - Voit nyt aloittaa trimmaamisen.

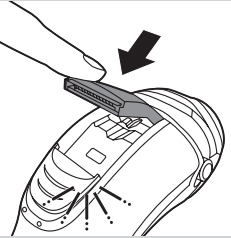
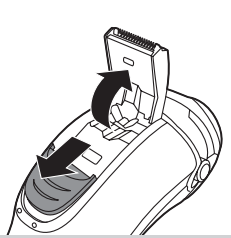

- 3** Sulje trimmeri käytön jälkeen ja katkaise parranajokoneesta virta.

Puhdistus ja huolto

Älä koskaan käytä parranajokoneen ja SmartClean-järjestelmän puhdistamiseen paineilmaa, hankaussieniä, hankaavia puhdistusaineita tai syövyttäviä nesteitä, kuten bensiiniä tai asetonia.

- Tehokkain ja hygieenisin tapa puhdistaa parranajokone on asettaa se SmartClean-järjestelmään. Laitteen voi myös huuhdella vesihanalla tai puhdistaa mukana tulevalla harjalla.
- Saat parhaan ajotuloksen, kun puhdistat parranajokoneen jokaisen ajokerran jälkeen.
- Säännöllinen puhdistus takaa hyvän ajotuloksen.
- Ole varovainen kuuman veden kanssa. Varmista aina, ettei vesi ole liian kuumaa, ettet polta käsiäsi.

Huomautus: Parranajokoneen alaosassa olevasta liittimestä saattaa vuotaa vettä huuhtelun yhteydessä. Tämä on normaalia eikä siitä aiheudu vaaraa, koska kaikki elektroniset osat ovat tiiviissä virtayksikössä parranajokoneen sisällä.

SmartClean-järjestelmän valmisteleminen käyttöä varten

Älä kallista SmartClean-järjestelmää, jotta laite ei vuotaisi.

Huomautus: Pidä tukevasti SmartClean-järjestelmästä valmistelun ajan.

- 1** Työnnä pieni liitin SmartClean-järjestelmän takaosaan.
- 2** Yhdistä verkkolaite pistorasiaan.



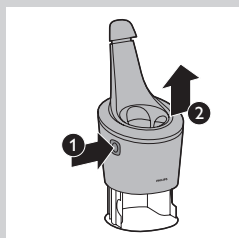

- 3** Paina SmartClean-järjestelmän sivussa olevaa painiketta (1) ja nosta järjestelmän yläosaa (2).

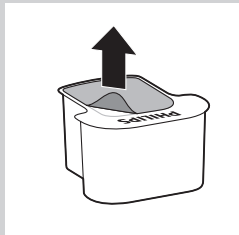

- 4** Vedä tiiviste irti puhdistuskasetista.



- 5** Aseta puhdistuskasetti SmartClean-järjestelmään.

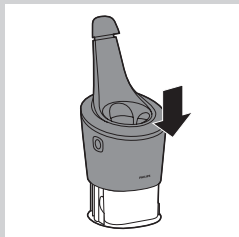

- 6** Paina SmartClean-järjestelmän yläosaa alas, kunnes se napsahtaa paikalleen.

SmartClean-järjestelmän käyttäminen

Ravistele aina ylimääräinen vesi parranajokoneesta ennen sen asentamista SmartClean-järjestelmään.

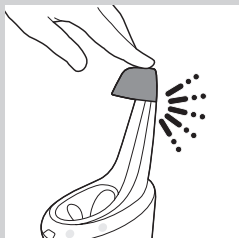

- 1** Paina suojakantta, jotta voit asettaa parranajokoneen telineeseen (kuulet napsahduksen).

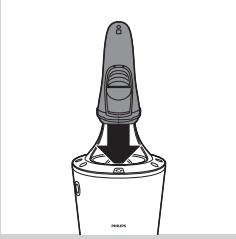

- 2** Pitele parranajokonetta ylösalaisin pidikkeen yläpuolella. Varmista, että parranajokoneen etuosa on SmartClean-järjestelmää kohti.

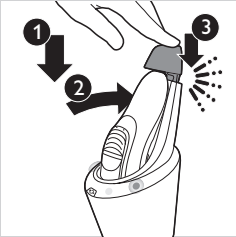

- 3** Aseta parranajokone pidikkeeseen (1), kallista parranajokonetta taaksepäin (2) ja napsauta parranajokone paikalleen painamalla kantta alaspäin (3).

- ▶ Akkusymboli ja virtapainike alkavat vilkkua osoituksena laitteen latautumisesta.

- 4** Käynnistä huuhtelu painamalla SmartClean-järjestelmän virtapainiketta.

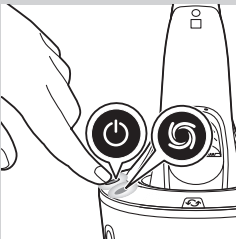

- ▶ Virtapainike ja huuhtelusymboli palavat yhtäjaksoisesti.

Huomautus: Huuhtelu kestää noin 10 minuuttia.

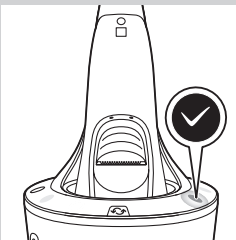

- ▶ Kun puhdistusohjelma on valmis, Valmis-symboli palaa yhtäjaksoisesti.
- ▶ Akkusymboli palaa yhtäjaksoisesti osoituksena siitä, että parranajokone on ladattu täyteen.

Huomautus: Lataus kestää noin tunnin.

Huomautus: Jos painat SmartClean-järjestelmän virtapainiketta huuhtelun aikana, ohjelma keskeytyy. Tässä tapauksessa huuhtelukuvake lakkaa vilkkumasta.

Huomautus: Jos irrotat verkkolaitteen pistorasiasta huuhtelun aikana, ohjelma keskeytyy.

Huomautus: SmartClean-järjestelmän virta katkeaa 30 minuutin kuluttua huuhtelun päättymisestä ja latauksen valmistumisesta.

- 5** Voit jättää parranajokoneen kuivumaan SmartClean-järjestelmään seuraavaan käyttökertaan asti. Voit myös poistaa parranajokoneen SmartClean-järjestelmästä, ravistaa ylimääräisen veden pois, avata ajopään ja jättää koneen kuivumaan.

SmartClean-järjestelmän puhdistuskasetin vaihtaminen

- Vaihda puhdistuskasetti aina, kun vaihtosymboli vilkkuu oranssina tai et ole tyytyväinen puhdistustulokseen.

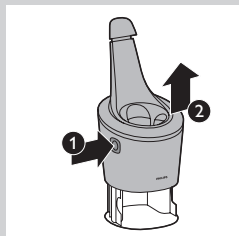

- 1** Paina SmartClean-järjestelmän sivussa olevaa painiketta (1) ja nosta järjestelmän yläosaa (2).

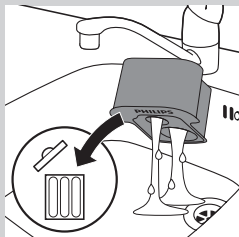

- 2** Irrota tyhjä puhdistuskasetti SmartClean-järjestelmästä ja kaada jäljellä oleva puhdistusneste pois puhdistuskasetista.

Voit kaataa puhdistusnesteen pesualltaaseen.

- 3** Hävitä tyhjä puhdistuskasetti.

- 4** Pura uusi puhdistuskasetti ja irrota kasetin sinetti.



- 5** Aseta uusi puhdistuskasetti SmartClean-järjestelmään.

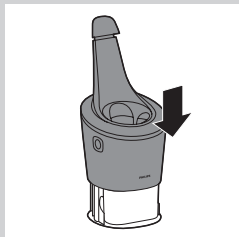

- 6** Paina SmartClean-järjestelmän yläosaa alas, kunnes se napsahtaa paikalleen.

Teräyksikön puhdistaminen juoksevilla vedellä

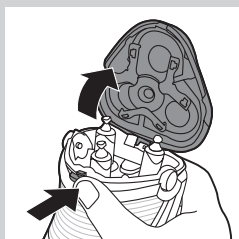

- 1** Katkaise parranajokoneesta virta ja irrota virtajohto pistorasiasta.

- 2** Paina irrotuspainiketta ja käynnä ajopää auki.

- 3** Puhdista ajopää ja partakarvasäiliö huuhtelemalla niitä 30 sekuntia kuumalla vedellä.

Ole varovainen kuuman veden kanssa. Varmista aina, ettei vesi ole liian kuumaa, ettet polta käsiäsi.

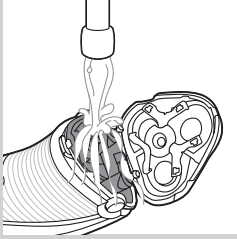

- Huuhtele partakarvasäiliö ja ajopään sisäpuoli.



- Huuhtele ajopää ulkopuolelta.

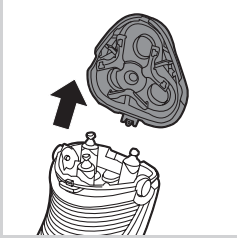

- 4 Vedä ajopää irti parranajokoneesta.

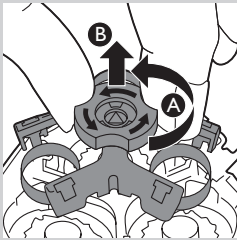

- 5 Käännä lukitsinta vastapäivään (A) ja irrota kiinnityskehikko (B).

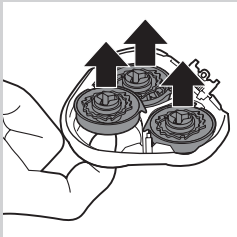

- 6 Irrota ja puhdista yksi teräyksikkö kerrallaan. Kussakin teräyksikössä on terä ja teräsäleikkö.

Huomautus: Puhdista kerralla vain yksi terä ja teräsäleikkö, sillä ne on hiottu pareittain. Jos sekoitat terät ja teräsäleiköt keskenään, saattaa kestää useita viikkoja ennen kuin ajotulos on palautunut ennalleen.

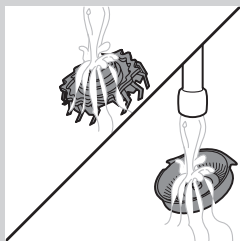

- 7** Irrota terä teräsäleiköstä ja puhdista terä ja teräsäleikön sisä- ja ulkopuoli juoksevalla vedellä.

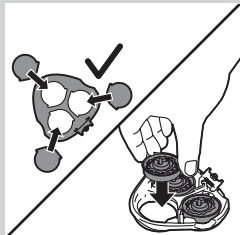

- 8** Aseta ajopäät takaisin paikoilleen.

Huomautus: Tarkista, että teräyksiköt asettuvat kunnolla syvennyksiin.

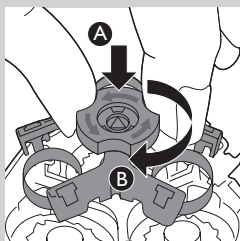

- 9** Aseta kiinnityskehikko takaisin ajopäähän (A) ja käännä lukitsinta myötäpäivään (B).

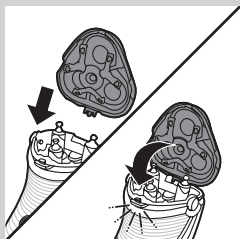

- 10** Aseta ajopään kieleke parranajokoneen päällä olevaan aukkoon. Sulje sitten ajopää.

Huomautus: Jos ajopää ei sulkeudu helposti, tarkista, ovatko teräyksiköt oikeassa asennossa ja kiinnityskehikko lukittu.

- 11** Ravista liika vesi pois.

Varo iskemästä ajopäätä mitään vasten ravistaessasi sitä kuivaksi.

Älä kuivaa ajopäätä tai partakarvakammiota pyyheliinalla tai paperipyyhkeellä, ettet vahingoita ajopäitä ja liittimiä.

- 12** Avaa ajopää uudelleen ja jätä auki kuivumaan kunnolla.

Trimmerin puhdistaminen juoksevilla vedellä

Puhdista trimmeri jokaisen käyttökerran jälkeen.

- 1 Katkaise parranajokoneesta virta ja irrota virtajohto pistorasiasta.
- 2 Avaa trimmeri työntämällä sen liukukytkin taaksepäin.

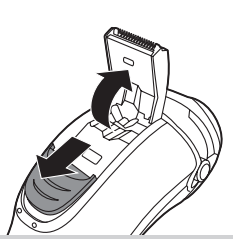

- 3 Puhdista trimmeri juoksevilla vedellä.
- 4 Sulje trimmeri siten, että se napsahtaa kiinni.

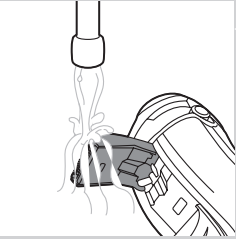

Vinkki: Saat trimmerillä parhaan tuloksen, kun levität trimmerin terään pisaran ompelukoneöljyä kerran puolessa vuodessa.



Säilytys

Parranajokoneen säilyttämiseen tai matkalla kuljettamiseen on useita tapoja:

- Laita ajopään suojus parranajokoneeseen käytön jälkeen, jotta ajopäät eivät vahingoittuisi ja ne pysyisivät puhtaana.
- Säilytä parranajokone omassa pussissaan.
- Aseta parranajokone SmartClean-järjestelmään. Tarkista, että ajopäessä ei ole suojusta.

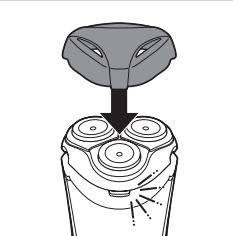

Varaosat

Parhaan ajotuloksen saamiseksi suosittelemme ajopäiden vaihtamista kahden vuoden välein.

Muistutus vaihtamisesta

Ajopään kuvake syttyy, kun ajopäät on vaihdettava. Vaihda vahingoittuneet ajopäät välittömästi.

Vaihda ajopäät vain Philipsin alkuperäisiin HQ9-ajopäihin.



1 Ajopään kuvake palaa oranssina jatkuvasti.

2 Katkaise parranajokoneesta virta. Irrota laite verkkovirrasta ja SmartClean-järjestelmästä.

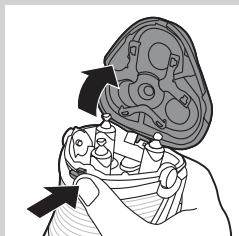

3 Paina irrotuspainiketta ja käännä ajopää auki.

4 Vedä ajopää irti parranajokoneesta.

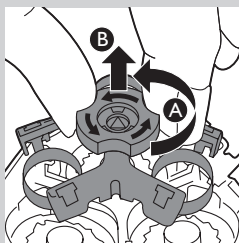

5 Käännä lukitsinta vastapäivään (A) ja irrota kiinnityskehikko (B).

6 Poista teräyksiköt ja aseta uudet paikoilleen ajopäähän.

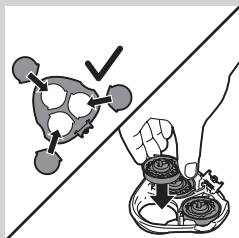

Huomautus: Tarkista, että teräyksiköt asettuvat kunnolla syvennyksiin.

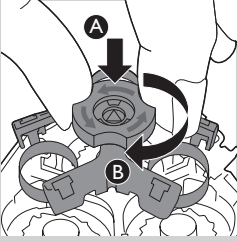

- 7** Aseta kiinnityskehikko takaisin ajopäähän (A) ja käännä lukitsinta myötätäpäivään (B).

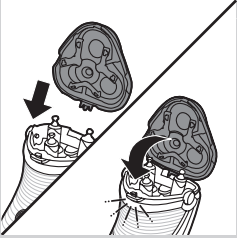

- 8** Aseta uuden ajopään kieleke parranajokoneen päällä olevaan aukkoon. Sulje sitten ajopää.

Huomautus: Jos ajopää ei sulkeudu helposti, tarkista, ovatko teräyksiköt oikeassa asennossa ja kiinnityskehikko lukittu.

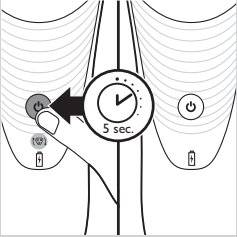

- 9** Nollaa parranajokoneen ajopäiden vaihtomuistutus painamalla virtapainiketta 5 sekunnin ajan. Oranssi merkkivalo sammuu.

Tarvikkeiden tilaaminen

Jotta parranajokoneesi pysyisi hyvässä toimintakunnossa, puhdista se säännöllisesti ja vaihda teräyksiköt suositusten mukaisesti. Voit ostaa lisävarusteita ja varaosia osoitteessa www.shop.philips.com/service tai Philips-jälleenmyyjältä. Voit myös ottaa yhteyden Philipsin kuluttajapalvelukeskukseen (katso yhteystiedot kansainvälisestä takuulehtisestä).

Teräyksiköt

- Parranajokoneen teräyksiköt kannattaa vaihtaa kahden vuoden välein. Vaihda ne Philipsin HQ9-teräyksiköihin.

Puhdistaminen

- Puhdista teräyksiköt perusteellisesti puhdistussuihkeella (HQ110).



Kierrätys



- Tämä merkki tarkoittaa, että tuote kuuluu Euroopan parlamentin ja neuvoston direktiivin 2012/19/EU soveltamisalaan.



- Tämä merkki tarkoittaa, että tuote sisältää kiinteän ladattavan akun, joka kuuluu Euroopan parlamentin ja neuvoston direktiivin 2006/66/EY soveltamisalaan ja jota ei saa hävittää tavallisen kotitalousjätteen mukana. Suosittelemme, että viet laitteen viralliseen keräyspisteeseen tai Philipsin valtuuttamaan huoltoliikkeeseen, jossa ammattilaiset irrottavat akun.
- Tutustu paikalliseen sähkö- ja elektroniikkalaitteiden sekä akkujen keräysjärjestelmään. Noudata paikallisia säädöksiä äläkä hävitä tuotetta tai akkuja tavallisen kotitalousjätteen mukana. Vanhojen tuotteiden ja akkujen asianmukainen hävittäminen auttaa ehkäisemään ympäristölle ja ihmisille koituvia haittavaikutuksia.

Akun poistaminen

Huomautus: Suosittelemme, että laitteen akun poistaa alan ammattilainen.

Poista ladattavat akut ennen parranajokoneen hävittämistä. Varmista, että akut ovat täysin tyhjä, kun poistat ne.

- 1 Tarkista, onko parranajokoneen takana tai karvakammiossa ruuveja. Jos on, irrota ne.
- 2 Irrota laitteen etu- ja/tai takapaneeli ruuvimeisselillä. Irrota tarvittaessa myös lisäruuvit ja/tai -osat, kunnes näet piirikortin ja akun.
- 3 Poista ladattava akku.

Takuu ja tuki

Jos haluat tukea tai lisätietoja, käy Philipsin verkkosivuilla osoitteessa **www.philips.com/support** tai lue erillinen kansainvälinen takuulehtinen.

Takuun rajoitukset

Kansainvälinen takuu ei koske teräyksikköjä (terät ja teräsäleiköt), koska ne kuluvat käytössä.

Vianmääritys

Tähän osaan on koottu tavallisimmat laitteen käytössä ilmenevät ongelmat. Ellei löydä ongelmaasi ratkaisua seuraavista tiedoista, lue osoitteesta **www.philips.com/support** vastauksia usein kysytyihin kysymyksiin tai ota yhteys maasi asiakaspalveluun.

Ongelma	Mahdollinen syy	Ratkaisu
Parranajokone ei toimi enää niin hyvin kuin aluksi.	Teräyksiköt ovat vahingoittuneet tai kuluneet.	Vaihda teräyksiköt (katso kohta Varaosat).
	Pitkät karvat haittaavat teräyksiköiden toimintaa.	Puhdista teräyksiköt yksi kerrallaan (lisätietoja luvun Puhdistus ja huolto kohdassa Teräyksikön puhdistaminen juoksevalla vedellä).
	Teräyksiköt eivät ole kunnolla paikoillaan.	Tarkista, että ajopäät asettuvat kunnolla syvennyksiin (katso kohta Puhdistus ja hoito).
Parranajokone ei käynnisty, kun virtakytkintä painetaan.	Ladattava akku on tyhjä.	Lataa akku (katso kohta Lataaminen) tai liitä parranajokoneen pistoke pistorasiaan.
	Parranajokone on lämmennyt liikaa. Siinä tapauksessa parranajokone ei toimi.	Kun parranajokoneen lämpötila on laskenut riittävästi, voit käynnistää sen uudelleen.
Parranajokone ei ole täysin puhdas, vaikka puhdistin sen SmartClean-järjestelmällä.	Et ole asettanut parranajokonetta SmartClean-järjestelmään kunnolla, joten järjestelmän ja parranajokoneen välillä ei ole sähköliitosta.	Varmista parranajokoneen ja SmartClean-järjestelmän välinen liitos painamalla kantta alaspäin, kunnes se napsahtaa paikalleen.
	Laitteen puhdistuskasetti on vaihdettava.	Vaihda puhdistuskasetti (katso kohta Puhdistus ja hoito).
	Puhdistuskasetti on tyhjä, ja vaihtosymboli vilkkuu merkkinä siitä, että puhdistuskasetti on vaihdettava.	Aseta uusi puhdistuskasetti SmartClean-järjestelmään (katso kohta Puhdistus ja hoito).
	Olet käyttänyt jotain muuta puhdistusnestettä kuin Philipsin alkuperäistä puhdistuskasettia.	Käytä ainoastaan Philipsin puhdistuskasettia.
	Puhdistuskasetin valumisaukko voi olla tukkeutunut.	Työnnä karvat valumisaukon läpi hammastikulla.
SmartClean-järjestelmä ei käynnisty, kun virtapainiketta painetaan.	SmartClean-järjestelmää ei ole liitetty sähköverkkoon.	Työnnä pieni liitin SmartClean-järjestelmään ja liitä verkkolaite pistorasiaan.
Parranajokoneesta vuotaa vettä puhdistamisen jälkeen.	Tämä on normaalia, eikä siitä aiheudu vaaraa.	Parranajokonetta huuhdellessa virtayksikön ja kotelon väliin saattaa kertyä vettä. Huuhtelun jälkeen vesi virtaa ulos liitännän kautta. Virtayksikkö on täysin vesitiivis, eikä vettä pääse laitteen elektronisiin osiin, joten parranajokone on täysin turvallinen myös puhdistuksen jälkeen.

Introduction

Félicitations pour votre achat et bienvenue dans l'univers Philips !
 Pour profiter pleinement de l'assistance Philips, enregistrez votre produit sur le site à l'adresse suivante : **www.philips.com/welcome**.
 Veuillez lire ce mode d'emploi, qui contient des informations sur les fonctionnalités remarquables de ce rasoir, ainsi que des conseils pour un rasage plus facile et plus agréable.

Description générale (fig. 1)

- 1 Couvercle de protection
- 2 Unité de rasage
- 3 Bouton de déverrouillage de la tête de rasoir
- 4 Bouton marche/arrêt du rasoir
- 5 Symbole de tête de rasoir
- 6 Symbole de batterie
- 7 Adaptateur
- 8 Trousse de rangement
- 9 Cartouche de nettoyage du système SmartClean
- 10 Symbole de remplacement
- 11 Système SmartClean
- 12 Capuchon du système SmartClean
- 13 Bouton de déverrouillage de la tondeuse
- 14 Tondeuse
- 15 Bouton marche/arrêt
- 16 Symbole de nettoyage
- 17 Symbole « Prêt à l'emploi »
- 18 Symbole de charge

Informations de sécurité importantes

Lisez attentivement ces informations importantes avant d'utiliser l'appareil et ses accessoires et conservez-les pour un usage ultérieur. Les accessoires fournis peuvent varier selon les différents produits.

Danger

- Gardez l'adaptateur au sec.

Avertissement

- L'adaptateur contient un transformateur. N'essayez pas de remplacer la fiche de l'adaptateur pour éviter tout accident.
- Cet appareil peut être utilisé par des enfants âgés de 8 ans ou plus, des personnes dont les capacités physiques, sensorielles ou intellectuelles sont réduites ou des personnes manquant d'expérience et de connaissances, à condition que ces enfants ou personnes soient sous surveillance ou qu'ils aient reçu des instructions quant à l'utilisation sécurisée de l'appareil et qu'ils aient pris connaissance des dangers encourus. Les enfants ne doivent pas jouer avec l'appareil. Le nettoyage et l'entretien ne doivent pas être réalisés par des enfants sans surveillance.
- Débranchez toujours le rasoir avant de le nettoyer sous l'eau.
- Vérifiez toujours l'appareil avant de l'utiliser. Afin d'éviter tout accident, n'utilisez pas l'appareil s'il est endommagé. Remplacez toujours une partie endommagée par une pièce du même type.





Attention

- Ne plongez jamais le système de nettoyage ni la base de recharge dans l'eau et ne les rincez pas sous l'eau.
- Ne plongez jamais le rasoir dans l'eau. N'utilisez pas le rasoir dans le bain ni sous la douche.
- N'utilisez jamais une eau dont la température est supérieure à 80 °C pour rincer le rasoir.
- N'utilisez pas cet appareil à d'autres fins que celles pour lesquelles il a été conçu (voir le mode d'emploi).
- Pour des raisons d'hygiène, l'appareil doit être utilisé par une seule personne.
- N'utilisez jamais d'air comprimé, de tampons à récurer, de produits abrasifs ou de détergents agressifs tels que de l'essence ou de l'acétone pour nettoyer l'appareil.
- Si votre rasoir est équipé d'un système de nettoyage, utilisez toujours le liquide de nettoyage Philips d'origine (cartouche ou flacon, en fonction du type de système de nettoyage).
- Placez toujours le système de nettoyage sur une surface stable et horizontale pour éviter toute fuite de liquide.
- Si votre système de nettoyage utilise une cartouche de nettoyage, assurez-vous toujours que le compartiment de la cartouche est fermé avant d'utiliser le système de nettoyage pour nettoyer ou charger le rasoir.
- Lorsque le système de nettoyage est prêt à l'emploi, ne le bougez pas pour éviter toute fuite.
- Lorsque vous rincez l'appareil, de l'eau peut s'écouler par la prise inférieure. Ce phénomène est normal et ne présente pas de danger car toutes les pièces électroniques à l'intérieur du rasoir sont protégées.

Champs électromagnétiques (CEM)

- Cet appareil Philips est conforme à toutes les normes et à tous les règlements applicables relatifs à l'exposition aux champs électromagnétiques.

Général

- Ce rasoir peut être nettoyé à l'eau en toute sécurité.
- L'appareil est conçu pour une tension secteur comprise entre 100V et 240V.
- L'adaptateur transforme la tension de 100-240V en une tension de sécurité de moins de 24V.



Charge

Une charge complète du rasoir dure environ 1 heure.

Lorsque vous chargez le rasoir pour la première fois ou s'il n'a pas été utilisé pendant une longue période, chargez-le jusqu'à ce que le symbole de batterie blanc s'allume de manière continue.

Un rasoir complètement chargé offre une autonomie de 60 minutes de rasage environ.

Le temps de rasage peut être inférieur à 60 minutes en fonction de vos habitudes d'utilisation et de nettoyage ou de votre type de barbe.

Informations relatives à la charge

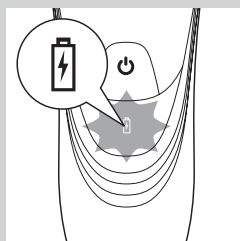

Piles faibles

- Lorsque la batterie est presque vide (5 minutes ou moins de rasage restantes), le voyant de batterie se met à clignoter en orange.
- Lorsque vous éteignez le rasoir, le voyant de batterie continue à clignoter en orange pendant quelques secondes.

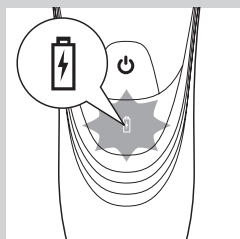

Charge rapide

- Lorsque vous commencez à charger la batterie vide, le voyant de charge clignote en blanc et orange.

Remarque : Lorsque le voyant de batterie passe du clignotement en blanc et orange vers le blanc uniquement, vous pouvez procéder à un rasage rapide de trois minutes.

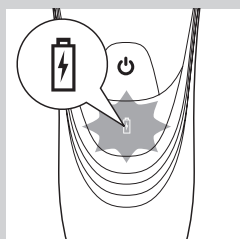

Charge

- Lorsque le rasoir est en charge, le voyant de la batterie clignote en blanc.

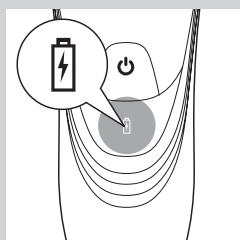

Batterie entièrement chargée

- Une fois la batterie entièrement chargée, le voyant de batterie devient blanc et cesse de clignoter.

Remarque : Après environ 30 minutes, le voyant de batterie s'éteint pour économiser de l'énergie.

Charge avec l'adaptateur

Ne chargez jamais l'appareil dans un étui fermé.

- 1** Insérez la petite fiche dans le rasoir.
 - 2** Branchez l'adaptateur sur la prise secteur.
- Le symbole de batterie indique l'état de charge du rasoir (voir la section « Informations relatives à la charge » de ce chapitre).

Charge du système SmartClean

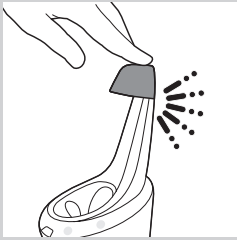

- 1** Insérez la petite fiche dans le système SmartClean.
- 2** Branchez l'adaptateur sur la prise secteur.
- 3** Appuyez sur le capuchon supérieur pour pouvoir placer le rasoir sur le support (clic).

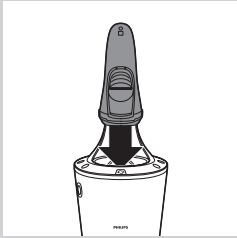

- 4** Maintenez le rasoir à l'envers au-dessus du support avec l'avant du rasoir orienté vers le système SmartClean.

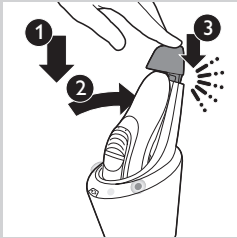

- 5** Placez le rasoir dans le support (1), penchez le rasoir en arrière (2) et appuyez sur le capuchon supérieur pour connecter le rasoir (clic) (3).

Remarque : Le symbole de la batterie s'allume pour indiquer que l'appareil est en cours de charge.

Utilisation du rasoir

Remarque : Vous pouvez également utiliser l'appareil directement sur secteur. Branchez-le simplement sur le secteur.

Rasage



- 1** Mettez le rasoir en marche en appuyant sur le bouton marche/arrêt.
- 2** Déplacez les têtes de rasoir sur la peau en effectuant des mouvements circulaires.
 - Votre peau pourrait avoir besoin de 2 ou 3 semaines pour s'habituer au système de rasage Philips.
- 3** Arrêtez le rasoir en appuyant sur le bouton marche/arrêt.
- 4** Nettoyez le rasoir (voir le chapitre « Nettoyage et entretien »).

Tondeuse

Vous pouvez utiliser la tondeuse pour tailler les favoris et la moustache.

- 1** Mettez le rasoir en marche en appuyant sur le bouton marche/arrêt.
 - 2** Dégagez la tondeuse en faisant glisser le bouton coulissant vers le bas.
- Vous pouvez commencer à vous tailler les favoris et la moustache.

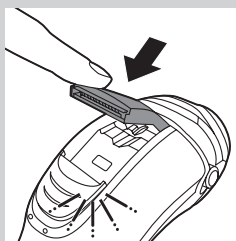
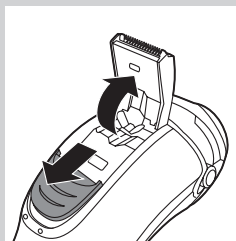

- 3** Après la tonte, remettez la tondeuse en place et éteignez le rasoir.

Nettoyage et entretien

N'utilisez jamais d'air comprimé, de tampons à récurer, de produits abrasifs ou de détergents agressifs tels que de l'essence ou de l'acétone pour nettoyer le rasoir et le système SmartClean.

- La meilleure manière et la manière la plus hygiénique de nettoyer le rasoir est d'utiliser le système SmartClean. Vous pouvez toutefois vous contenter de le rincer sous le robinet ou de le nettoyer à l'aide de la brosse de nettoyage fournie.
- Pour garantir des performances de rasage optimales, nettoyez le rasoir après chaque utilisation.
- Nettoyez régulièrement l'appareil pour obtenir des résultats de rasage optimaux.
- Veillez à ce que l'eau ne soit pas trop chaude pour ne pas vous brûler.

Remarque : Lorsque vous rincez l'appareil, de l'eau peut s'écouler par la prise inférieure. Ce phénomène est normal et ne présente pas de danger car toutes les pièces électroniques à l'intérieur du rasoir sont protégées.

Préparation du système SmartClean pour utilisation

N'inclinez pas le système SmartClean pour éviter les fuites.

Remarque : Tenez le système SmartClean tandis que vous le préparez pour utilisation.

- 1** Branchez la petite fiche au dos du système SmartClean.
- 2** Branchez l'adaptateur sur la prise secteur.

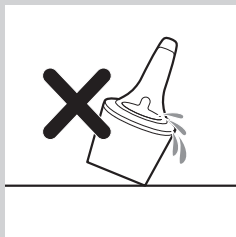

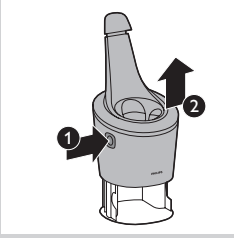

- 3** Appuyez sur le bouton latéral du système SmartClean (1) et soulevez le haut du système SmartClean (2).

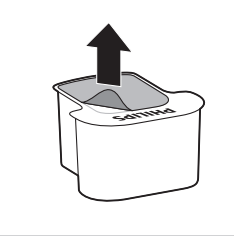

- 4** Enlevez la protection hermétique de la cartouche de nettoyage.



- 5** Placez la cartouche de nettoyage dans le système SmartClean.

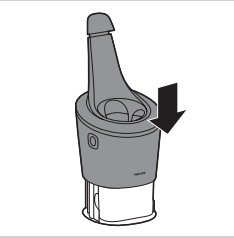

- 6** Remettez en place le haut du système SmartClean en appuyant dessus (clic).

Utilisation du système SmartClean

Veillez toujours à évacuer l'excès d'eau du rasoir avant de l'installer dans le système SmartClean.



- 1** Appuyez sur le capuchon supérieur pour pouvoir placer le rasoir sur le support (clic).

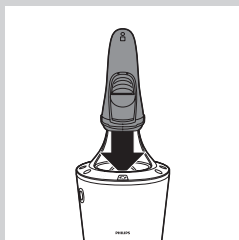

- 2** Maintenez le rasoir à l'envers au-dessus du support avec l'avant du rasoir orienté vers le système SmartClean.

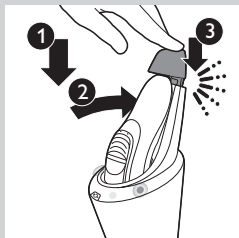

- 3** Placez le rasoir dans le support (1), penchez le rasoir en arrière (2) et appuyez sur le capuchon supérieur pour connecter le rasoir (clic) (3).
- ▶ Le symbole de la batterie et le bouton marche/arrêt commencent à clignoter, ce qui indique que le rasoir est en cours de charge.
- 4** Appuyez sur le bouton marche/arrêt du système SmartClean pour démarrer la phase de rinçage.

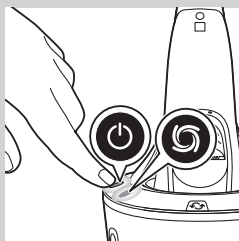

- ▶ Le bouton Marche/Arrêt et le symbole de rinçage s'allument l'un et l'autre en continu.

Remarque : La phase de rinçage dure environ 10 minutes.

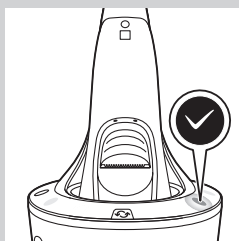

- ▶ Au terme du programme de nettoyage, le symbole « Prêt à l'emploi » s'allume en continu.
- ▶ Le symbole de la batterie s'allume également en continu pour indiquer que le rasoir est complètement chargé.

Remarque : La charge dure environ 1 heure.

Remarque : Si vous appuyez sur le bouton marche/arrêt du système SmartClean pendant la phase de rinçage, le programme s'annule. Dans un tel cas, le symbole de rinçage cesse de clignoter.

Remarque : Si vous retirez l'adaptateur de la prise secteur pendant la phase de rinçage, la phase s'annule.

Remarque : 30 minutes après la fin de la phase de rinçage et la charge complète de l'appareil, le système SmartClean s'éteint automatiquement.

- 5** Pour faire sécher le rasoir, vous pouvez le laisser dans le système SmartClean jusqu'au prochain rasage. Vous pouvez aussi retirer le rasoir du système SmartClean, le secouer pour éliminer l'excès d'eau, ouvrir l'unité de rasage et laisser sécher le rasoir.

Remplacement de la cartouche du système SmartClean

- Remplacez la cartouche de nettoyage lorsque le symbole de remplacement clignote en orange ou lorsque vous n'êtes plus satisfait par le résultat.

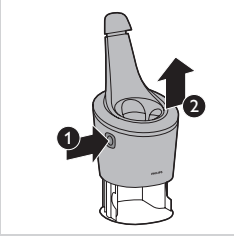

- 1 Appuyez sur le bouton latéral du système SmartClean (1) et soulevez le haut du système SmartClean (2).

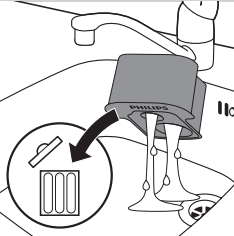

- 2 Videz le liquide de nettoyage qui reste encore dans la cartouche de nettoyage du système SmartClean avant de la jeter. Vous pouvez simplement verser le liquide de nettoyage dans le lavabo.

- 3 Jetez la cartouche vide de nettoyage.

- 4 Déballez la nouvelle cartouche de nettoyage, puis retirez la protection hermétique de la cartouche.



- 5 Placez la nouvelle cartouche de nettoyage dans le système SmartClean.

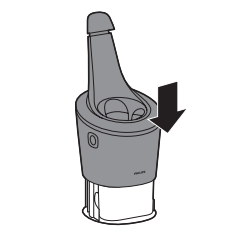

- 6 Remettez en place le haut du système SmartClean en appuyant dessus (clic).

Nettoyage de la tête de rasoir à l'eau courante

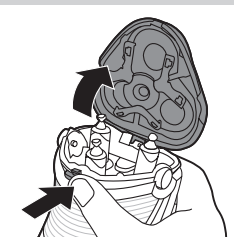

- 1 Éteignez le rasoir et débranchez-le de la prise secteur.
- 2 Appuyez sur le bouton de déverrouillage pour ouvrir la tête de rasoir.
- 3 Rincez la tête de rasoir et le compartiment à poils sous le robinet d'eau chaude pendant 30 secondes.

Veillez à ce que l'eau ne soit pas trop chaude pour ne pas vous brûler.

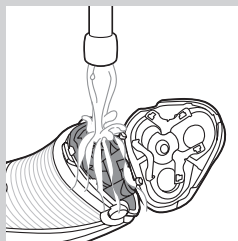

- Rincez le compartiment à poils et l'intérieur de la tête de rasoir.



- Rincez l'extérieur de la tête de rasoir.

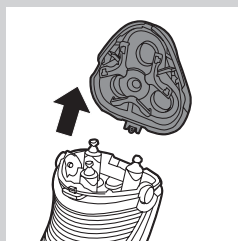

- 4** Détachez la tête de rasoir du rasoir.

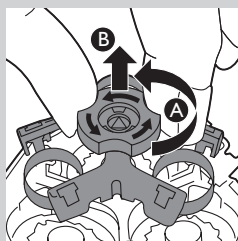

- 5** Faites tourner le système de fixation dans le sens inverse des aiguilles d'une montre (A), puis retirez-le (B).

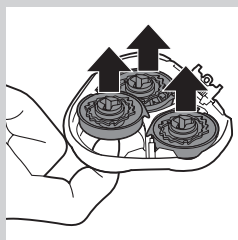

- 6** Enlevez et nettoyez une tête de rasoir à la fois. Chaque tête de rasoir comprend une lame et une grille.

Remarque : Ne nettoyez qu'une lame et une grille à la fois car elles sont assemblées par paires. Si vous intervertissez les lames et les grilles, il pourrait falloir plusieurs semaines avant d'obtenir de nouveau un rasage optimal.

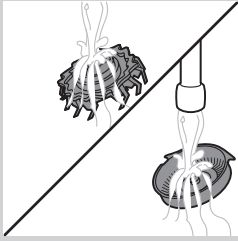

- 7** Retirez la lame de la grille de rasage et nettoyez-la sous l'eau du robinet. Ensuite, nettoyez l'intérieur et l'extérieur de la grille de rasage sous l'eau du robinet.

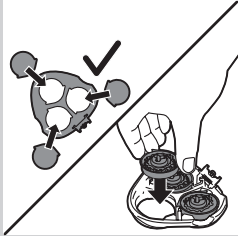

- 8** Remplacez les têtes de rasoir sur la tête de rasoir.

Remarque : Veillez à ce que les têtes de rasoir s'encastrent parfaitement dans les encoches.

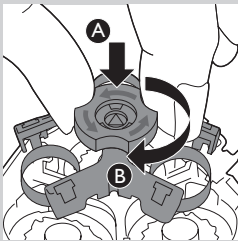

- 9** Remplacez le système de fixation sur l'unité de rasage (A), puis faites-le tourner dans le sens des aiguilles d'une montre (B).

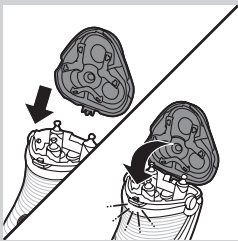

- 10** Insérez la languette de la tête de rasoir dans la fente située sur la partie supérieure du rasoir. Fermez ensuite l'unité de rasage.

Remarque : Si la tête de rasoir ne se ferme pas facilement, vérifiez que vous avez correctement inséré les têtes de rasoir et que le système de fixation est verrouillé.

- 11** Retirez l'excès d'eau en secouant l'unité.

Veillez à ne pas cogner la tête de rasoir lorsque vous la secouez pour en retirer l'excès d'eau.

Ne séchez jamais la tête de rasoir et le compartiment à poils à l'aide d'une serviette ou d'un mouchoir au risque d'endommager les têtes de rasoir et les tiges d'assemblage.

- 12** Ouvrez à nouveau la tête de rasoir et laissez-la ouverte pour que le rasoir sèche complètement.

Nettoyage de la tondeuse sous l'eau du robinet

Nettoyez la tondeuse après chaque utilisation.

- 1 Éteignez le rasoir et débranchez-le de la prise secteur.
- 2 Dégagez la tondeuse en faisant glisser le bouton coulissant vers le bas.

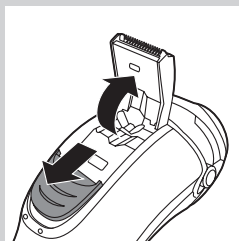

- 3 Nettoyez la tondeuse sous l'eau du robinet.
- 4 Remettez la tondeuse en place (clic).

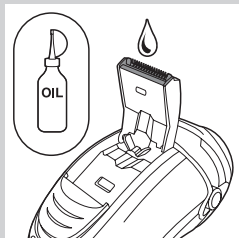
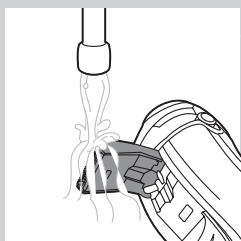

Conseil : Pour garantir des performances de tonte optimales, appliquez une goutte d'huile pour machine à coudre sur les dents de la tondeuse tous les six mois.

Rangement

Le rasoir peut se ranger de plusieurs manières lorsque vous l'emportez avec vous en voyage :

- Placez le capot de protection sur le rasoir après utilisation pour éviter tout dommage et pour éviter que les saletés ne s'accablent dans les têtes de rasoir.
- Rangez le rasoir dans la housse fournie.
- Placez le rasoir dans le système SmartClean. Assurez-vous que le capot de protection n'est pas installé sur l'unité de rasage.

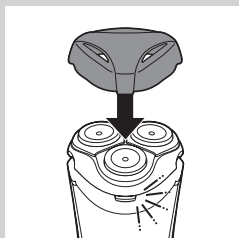

Remplacement

Pour garantir des performances de rasage optimales, nous vous recommandons de remplacer les têtes de rasoir tous les deux ans.

Rappel de remplacement

Le symbole de tête de rasoir s'allume pour indiquer que les têtes de rasoir doivent être remplacées. Remplacez immédiatement les têtes de rasoir endommagées.

Remplacez les têtes de rasoir uniquement par les têtes de rasoir Philips HQ9 d'origine.

- 1 Le symbole de tête de rasoir s'allume en orange de manière continue.
- 2 Éteignez le rasoir. Débranchez le rasoir du secteur ou retirez-le du système SmartClean.

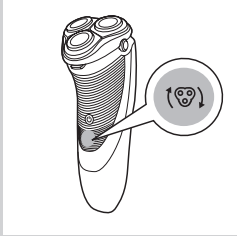

- 3 Appuyez sur le bouton de déverrouillage pour ouvrir la tête de rasoir.

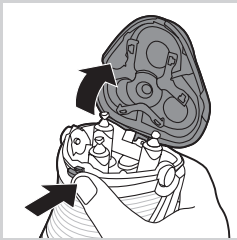

- 4 Détachez la tête de rasoir du rasoir.

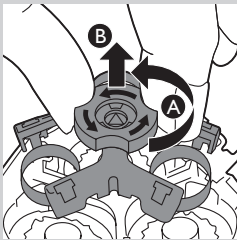

- 5 Faites tourner le système de fixation dans le sens inverse des aiguilles d'une montre (A), puis retirez-le (B).

- 6 Retirez les têtes de rasoir usagées, puis insérez les nouvelles dans la tête de rasoir.

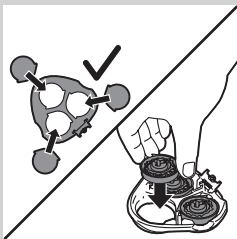

Remarque : Veillez à ce que les têtes de rasoir s'encastrent parfaitement dans les encoches.

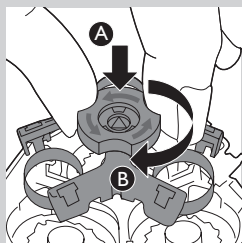

- 7** Replacez le système de fixation sur l'unité de rasage (A), puis faites-le tourner dans le sens des aiguilles d'une montre (B).

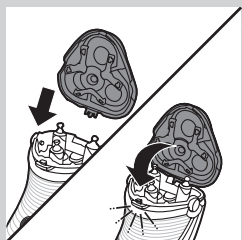

- 8** Insérez la languette de la nouvelle tête de rasoir dans la fente située sur la partie supérieure du rasoir. Fermez ensuite la tête de rasoir.

Remarque : Si la tête de rasoir ne se ferme pas facilement, vérifiez que vous avez correctement inséré les têtes de rasoir et que le système de fixation est verrouillé.

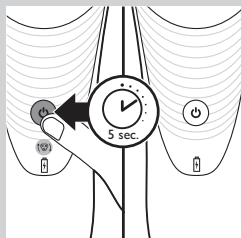

- 9** Maintenez enfoncé le bouton marche/arrêt pendant 5 secondes pour réinitialiser le rappel de remplacement sur le rasoir. Le voyant orange s'éteint.

Commande d'accessoires

Pour des performances toujours optimales de votre rasoir, veillez à le nettoyer régulièrement et à remplacer les têtes de rasoir dans le délai recommandé.

Pour acheter des accessoires ou des pièces de rechange, visitez le site Web www.shop.philips.com/service ou rendez-vous chez votre revendeur Philips. Vous pouvez également contacter le Service Consommateurs Philips de votre pays (voir le dépliant de garantie internationale pour les coordonnées).

Têtes de rasoir

- Nous vous conseillons de remplacer vos têtes de rasoir tous les deux ans. Remplacez-les uniquement par les têtes de rasoir Philips HQ9.

Nettoyage

- Utilisez le spray (HQ110) pour nettoyer soigneusement les têtes de rasoir.



Recyclage



- Ce symbole sur un produit indique que ce dernier est conforme à la directive européenne 2012/19/UE.



- Ce symbole signifie que le produit contient une batterie rechargeable intégrée conforme à la directive européenne 2006/66/CE, qui ne doit pas être mise au rebut avec les ordures ménagères. Nous vous conseillons vivement de déposer votre produit dans un centre de collecte officiel ou un Centre Service Agréé Philips pour qu'un professionnel retire la batterie rechargeable.
- Renseignez-vous sur les dispositions en vigueur dans votre région concernant la collecte séparée des appareils électriques et électroniques et des piles rechargeables. Respectez les réglementations locales et ne jetez pas le produit et les piles rechargeables avec les ordures ménagères. La mise au rebut citoyenne des anciens produits et des piles rechargeables permet de protéger l'environnement et la santé.

Retrait de la batterie rechargeable

Remarque : Nous vous conseillons vivement de faire retirer la batterie rechargeable par un professionnel.

Retirez la batterie rechargeable uniquement lorsque vous mettez le rasoir au rebut. Assurez-vous que la batterie est complètement déchargée lorsque vous la retirez.

- 1** Assurez-vous qu'il n'y a pas de vis à l'arrière du rasoir ou dans le compartiment à poils. Si c'est le cas, retirez-les.
- 2** Enlevez le panneau avant et/ou arrière de l'appareil avec un tournevis. Si nécessaire, enlevez également les vis et/ou parties supplémentaires jusqu'à ce que vous voyiez le circuit imprimé avec la batterie rechargeable.
- 3** Retirez la batterie rechargeable.

Garantie et assistance

Si vous avez besoin d'une assistance ou d'informations supplémentaires, consultez le site Web **www.philips.com/support** ou lisez le dépliant séparé sur la garantie internationale.

Limites de la garantie

Étant susceptibles de s'user, les têtes de rasoir (lames et grilles) ne sont pas couvertes par la garantie internationale.

Dépannage

Cette rubrique présente les problèmes les plus courants que vous pouvez rencontrer avec votre appareil. Si vous ne parvenez pas à résoudre le problème à l'aide des informations ci-dessous, rendez-vous sur **www.philips.com/support** pour consulter les questions fréquemment posées, ou contactez le Service Consommateurs de votre pays.

Problème	Cause possible	Solution
Les résultats de rasage ne sont pas aussi satisfaisants que d'habitude.	Les têtes de rasoir sont endommagées ou usées.	Remplacez les têtes de rasoir (voir le chapitre « Remplacement »).
	Les têtes de rasoir sont bloquées par de longs poils.	Nettoyez les têtes de rasoir une par une (voir la section « Nettoyage de l'unité de rasage sous l'eau du robinet » du chapitre « Nettoyage et entretien »).
	Vous n'avez pas inséré les têtes de rasoir correctement.	Veillez à ce que les têtes de rasoir s'encastrent parfaitement dans les encoches (voir la section « Nettoyage et entretien »).
Le rasoir ne fonctionne pas lorsque j'appuie sur le bouton marche/arrêt.	La batterie rechargeable est vide.	Rechargez la batterie (voir le chapitre « Charge ») ou branchez le rasoir sur le secteur.
	La température du rasoir est trop élevée. Dans ce cas, le rasoir ne fonctionne pas.	Dès que la température du rasoir est suffisamment basse, vous pouvez rallumer le rasoir.
Le rasoir n'est pas tout à fait propre après son nettoyage à l'aide du système SmartClean.	Vous n'avez pas installé correctement le rasoir sur le système de nettoyage SmartClean, aucune connexion électrique entre le système SmartClean et le rasoir ne peut donc être établie.	Appuyez sur le capuchon supérieur (clic) pour garantir une connexion adéquate entre le rasoir et le système SmartClean.
	La cartouche de nettoyage doit être remplacée.	Remplacez la cartouche de nettoyage (voir le chapitre « Nettoyage et entretien »).
	La cartouche de nettoyage est vide. Le symbole de remplacement clignote pour indiquer que vous devez remplacer la cartouche de nettoyage.	Installez une nouvelle cartouche de nettoyage dans le système SmartClean (voir le chapitre « Nettoyage et entretien »).
	Vous avez utilisé un liquide de nettoyage autre que le liquide de la cartouche de nettoyage Philips.	Utilisez uniquement une cartouche de nettoyage Philips.

Problème	Cause possible	Solution
	L'évacuation de la cartouche de nettoyage est peut-être bloquée.	Poussez les poils en bas de l'évacuation à l'aide d'un cure-dents.
Le système SmartClean ne fonctionne pas lorsque j'appuie sur le bouton marche/arrêt.	Le système SmartClean n'est pas branché sur le secteur.	Enfoncez la petite fiche dans le système SmartClean, puis l'adaptateur dans la prise secteur.
De l'eau s'écoule du rasoir après le nettoyage.	Ce phénomène est normal et sans danger.	Lors du rinçage, de l'eau peut s'accumuler entre le bloc d'alimentation et le boîtier. Après le rinçage, l'eau s'écoule par la prise. Le bloc d'alimentation est entièrement étanche ; l'eau ne peut donc pas atteindre les composants électroniques du rasoir. Votre rasoir reste tout à fait sûr.

Introduzione

Congratulazioni per l'acquisto e benvenuti in Philips! Per trarre il massimo vantaggio dall'assistenza Philips, registrate il vostro prodotto su **www.philips.com/welcome**.

Leggete questo manuale utente contenente informazioni sulle straordinarie funzioni di questo rasoio e utili suggerimenti per rendere la rasatura più semplice e confortevole.

Descrizione generale (fig. 1)

- 1 Cappuccio di protezione
- 2 Unità di rasatura
- 3 Pulsante di rilascio dell'unità di rasatura
- 4 Pulsante on/off rasoio
- 5 Simbolo della testina di rasatura
- 6 Simbolo batterie
- 7 Adattatore
- 8 Custodia
- 9 Cartuccia di pulizia per il sistema SmartClean
- 10 Simbolo di sostituzione
- 11 Sistema SmartClean
- 12 Cappuccio del sistema SmartClean
- 13 Interruttore di sgancio del rifinitore
- 14 Tagliabasette
- 15 Pulsante on/off
- 16 Simbolo di lavaggio
- 17 Simbolo apparecchio pronto
- 18 Simbolo di ricarica

Informazioni di sicurezza importanti

Leggete con attenzione queste informazioni importanti prima di usare l'apparecchio e i relativi accessori e conservatele per eventuali riferimenti futuri. Gli accessori in dotazione possono variare a seconda del prodotto.

Pericolo

- Mantenete sempre asciutto l'adattatore.

Avviso

- L'adattatore contiene un trasformatore. Non tagliate l'adattatore per sostituirlo con un'altra spina onde evitare situazioni pericolose.
- Quest'apparecchio può essere usato da bambini a partire da 8 anni di età e da persone con capacità mentali, fisiche o sensoriali ridotte, prive di esperienza o conoscenze adatte a condizione che tali persone abbiano ricevuto assistenza o formazione per utilizzare l'apparecchio in maniera sicura e capiscano i potenziali pericoli associati a tale uso. Evitate che i bambini giochino con l'apparecchio. La manutenzione e la pulizia non devono essere eseguite da bambini se non in presenza di un adulto.
- Scollegate sempre la spina dal rasoio prima di pulirlo sotto l'acqua corrente.





- Controllate sempre l'apparecchio prima di utilizzarlo. Non usate l'apparecchio se danneggiato, in quanto potrebbe causare lesioni. Se una parte risulta danneggiata, sostituirla sempre con un ricambio originale.

Attenzione

- Non immergete mai il sistema di pulizia o il supporto di ricarica in acqua e non risciacquateli sotto l'acqua corrente.
- Non immergete mai il rasoio in acqua. Non utilizzate l'apparecchio nella vasca da bagno o nella doccia.
- Non utilizzate acqua ad una temperatura superiore a 80°C per sciacquare il rasoio.
- Utilizzate questo apparecchio per lo scopo previsto come indicato nel manuale dell'utente.
- Per motivi igienici, l'apparecchio deve essere usato da una sola persona.
- Non usate aria compressa, prodotti o sostanze abrasive o detergenti aggressivi, come benzina o acetone, per pulire l'apparecchio.
- Se il rasoio è dotato di un sistema di pulizia, è necessario utilizzare sempre il detergente per la pulizia Philips originale (cartuccia o bottiglia, a seconda del tipo di sistema di pulizia).
- Posizionate sempre il sistema di pulizia su una superficie stabile e orizzontale per evitare la fuoriuscita di liquido.
- Se il sistema di pulizia utilizza una cartuccia di pulizia, assicuratevi sempre che il vano della cartuccia sia chiuso prima di utilizzare il sistema di pulizia per pulire o ricaricare il rasoio.
- Quando il sistema di pulizia è pronto per l'uso, non spostatelo, per evitare la fuoriuscita del liquido per la pulizia.
- Quando sciacquate l'apparecchio, potreste riscontrare una fuoriuscita di alcune gocce d'acqua dalla presa che si trova nella parte inferiore del rasoio. Si tratta di un fenomeno del tutto normale e sicuro, in quanto tutte le parti elettroniche sono racchiuse nel gruppo di alimentazione sigillato, all'interno del rasoio.

Campi elettromagnetici (EMF)

- Questo apparecchio Philips è conforme a tutti gli standard e alle norme relativi all'esposizione ai campi elettromagnetici.

Indicazioni generali

- Questo rasoio può essere lavato tranquillamente sotto l'acqua corrente.
- L'apparecchio funziona con tensioni comprese fra 100 e 240 V.
- L'adattatore trasforma la tensione a 100-240 volt in una tensione più bassa e sicura inferiore ai 24 volt.



Come ricaricare l'apparecchio

Per una ricarica completa del rasoio è necessaria circa 1 ora. La prima volta che lo utilizzate o dopo un lungo periodo di non utilizzo, ricaricate il rasoio fino a quando la spia bianca della batteria non si accende a luce fissa.

Un rasoio completamente carico vi consente di effettuare fino a 60 minuti di rasatura.

Il tempo di rasatura potrebbe essere inferiore ai 60 minuti in base alle vostre abitudini di pulizia o al vostro tipo di barba.

Istruzioni di ricarica

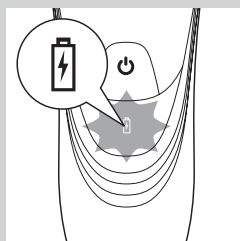

Batteria scarica

- Quando la batteria è quasi scarica (ovvero quando il rasoio ha un'autonomia massima di 5 minuti), la spia della batteria inizia a lampeggiare in arancione.
- Quando spegnete il rasoio, la spia della batteria continua a lampeggiare in arancione per alcuni secondi.

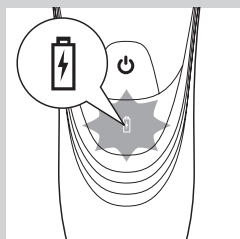

Ricarica rapida

- Quando iniziate a ricaricare la batteria vuota, il simbolo della batteria lampeggia in arancione e bianco.

Nota: quando la spia della batteria lampeggia in bianco e arancione, tendente più verso il bianco, potete eseguire una rasatura veloce di tre minuti.

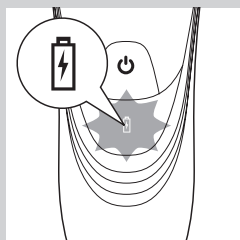

Come ricaricare l'apparecchio

- Quando il rasoio è in fase di ricarica, la spia della batteria lampeggia in bianco.

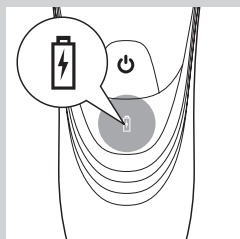

Ricarica completa della batteria

- Quando la batteria è completamente carica, la spia della batteria diventa bianca fissa.

Nota: dopo circa 30 minuti la spia della batteria si spegne per risparmiare energia.

Carica tramite adattatore

Non ricaricate il rasoio in una custodia chiusa.

- 1 Inserite lo spinotto nel rasoio.
 - 2 Inserite la spina dell'adattatore nella presa di corrente a muro.
- Il simbolo della batteria mostra lo stato della ricarica del rasoio (vedere la sezione "Istruzioni di ricarica" di questo capitolo).

Ricarica con il sistema SmartClean

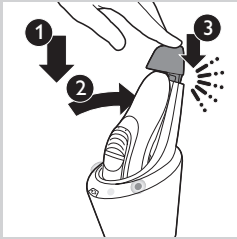
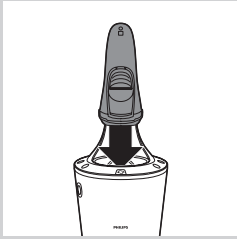
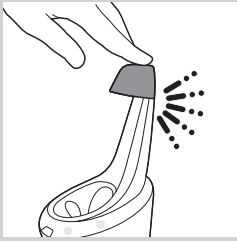

- 1** Collegate lo spinotto al sistema SmartClean.
- 2** Inserite la spina dell'adattatore nella presa di corrente a muro.
- 3** Premere il cappuccio superiore per inserire il rasoio nel supporto fino a farlo scattare in posizione.
- 4** Tenete il rasoio elettrico capovolto sopra il supporto. Assicuratevi che la parte anteriore del rasoio sia rivolta verso il sistema SmartClean.
- 5** Posizionate il rasoio nel supporto (1), inclinate il rasoio all'indietro (2) e premete verso il basso il cappuccio superiore per collegare il rasoio fino a che non scatta in posizione ("clac") (3).

Nota: Il simbolo della batteria lampeggia per indicare che l'apparecchio è in carica.

Modalità d'uso del rasoio

Nota: Potete usare l'apparecchio anche tramite alimentazione principale, inserendo il cavo di alimentazione nella presa di corrente

Rasatura

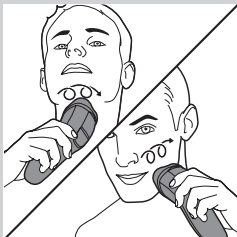

- 1** Premete il pulsante on/off per accendere il rasoio.
- 2** Fate scorrere le testine di rasatura sulla pelle, compiendo movimenti circolari.
 - Può essere necessario un periodo di adattamento di 2 o 3 settimane per consentire alla pelle di abituarsi al sistema di rasatura Philips.
- 3** Premete il pulsante on/off per spegnere il rasoio.
- 4** Pulite il rasoio (vedere il capitolo "Pulizia e manutenzione").

Rifinitura

Potete utilizzare il rifinitore per regolare basette e baffi.

- 1** Premete il pulsante on/off per accendere il rasoio.
- 2** Premete l'interruttore del rifinitore verso il basso per aprirlo.
 - ▷ A questo punto, potete iniziare a rifinire la barba.

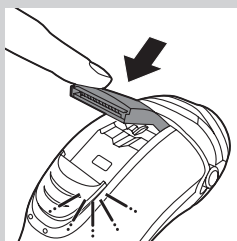
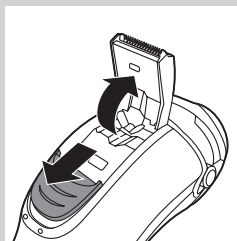

- 3** Una volta concluse le operazioni di rifinitura, chiudete il rifinitore e spegnete il rasoio.

Pulizia e manutenzione

Non utilizzate mai aria compressa, spugnette o detersivi abrasivi oppure sostanze detersive aggressive come benzina o acetone per la pulizia del rasoio e del sistema SmartClean.

- Il sistema SmartClean assicura la massima igiene e una pulizia accurata del rasoio. Potete comunque pulire il rasoio anche sotto l'acqua corrente o servendovi della spazzolina per la pulizia in dotazione.
- Pulite il rasoio dopo ogni sessione di rasatura per ottenere prestazioni ottimali.
- Una pulizia regolare assicura risultati di rasatura ottimali.
- Prestate particolare attenzione quando utilizzate l'acqua calda: verificate sempre che non sia troppo calda per evitare di scottarvi.

Nota: Quando sciacquate l'apparecchio, potreste riscontrare una fuoriuscita di acqua dalla presa che si trova nella parte inferiore del rasoio. Si tratta di un fenomeno del tutto normale e sicuro, in quanto tutte le parti elettroniche sono racchiuse nel gruppo di alimentazione sigillato, all'interno del rasoio.

Preparazione all'uso del sistema SmartClean

non inclinate lo SmartClean per evitare la fuoriuscita di liquido.

Nota: tenete in mano lo SmartClean mentre lo preparate per l'uso.

- 1** Inserite lo spinotto nella parte posteriore del sistema SmartClean.
- 2** Inserite la spina dell'adattatore nella presa di corrente a muro.

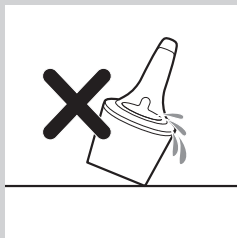

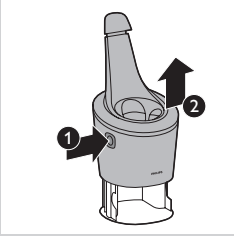

- 3** Premete il pulsante sul lato del sistema SmartClean (1) ed estraete la parte superiore del sistema SmartClean (2).

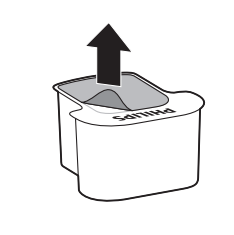

- 4** Rimuovete il sigillo dalla cartuccia di pulizia.



- 5** Posizionate la cartuccia di pulizia nel sistema SmartClean.

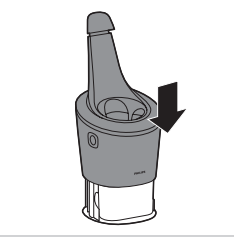

- 6** Spingete la parte superiore del sistema SmartClean verso il basso fino a farlo scattare in posizione ("clic").

Uso del sistema SmartClean

verificate sempre di rimuovere l'acqua in eccesso dal rasoio prima di riporlo nello SmartClean.



- 1** Premere il cappuccio superiore per inserire il rasoio nel supporto fino a farlo scattare in posizione.

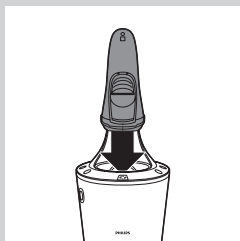

- 2** Tenete il rasoio elettrico capovolto sopra il supporto. Assicuratevi che la parte anteriore del rasoio sia rivolta verso il sistema SmartClean.

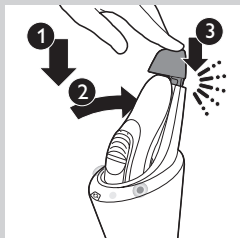

- 3** Posizionate il rasoio nel supporto (1), inclinate il rasoio all'indietro (2) e premete verso il basso il cappuccio superiore per collegare il rasoio fino a che non scatta in posizione ("clac") (3).
- ▶ Il simbolo della batteria e il pulsante on/off iniziano a lampeggiare, ad indicare che il rasoio è in carica.

- 4** Premete il pulsante on/off del sistema SmartClean per avviare la fase di risciacquo.

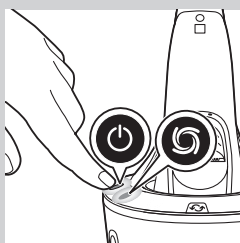

- ▶ Il pulsante on/off e il simbolo del risciacquo sono accesi di luce fissa.

Nota: la fase di risciacquo dura circa 10 minuti.

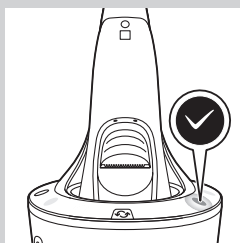

- ▶ Quando il programma di pulizia è stato completato, il simbolo di apparecchio pronto si accende di luce fissa.
- ▶ Il simbolo della batteria si accende di luce fissa ad indicare che il rasoio è completamente carico.

Nota: La ricarica richiede circa 1 ora.

Nota: Se premete il pulsante on/off del sistema SmartClean durante la fase di risciacquo, il programma viene interrotto. In questo caso, il simbolo di risciacquo smette di lampeggiare.

Nota: Se rimuovete l'adattatore dalla presa di corrente durante la fase di risciacquo, quest'ultima viene interrotta.

Nota: Dopo 30 minuti dal completamento della fase di risciacquo e della ricarica, SmartClean si spegne automaticamente.

- 5** Per far asciugare il rasoio, potete lasciarlo nel sistema SmartClean fino alla successiva rasatura. È anche possibile rimuovere il rasoio dal sistema SmartClean, eliminare l'acqua in eccesso, aprire l'unità di rasatura e lasciare asciugare il rasoio.

Sostituzione della cartuccia del sistema SmartClean

- Sostituite la cartuccia di pulizia quando il simbolo di sostituzione lampeggia in arancione o quando non siete più soddisfatti dei risultati.

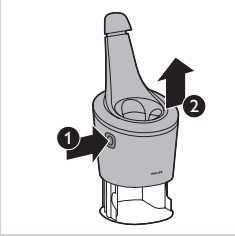

- 1 Premete il pulsante sul lato del sistema SmartClean (1) ed estraete la parte superiore del sistema SmartClean (2).

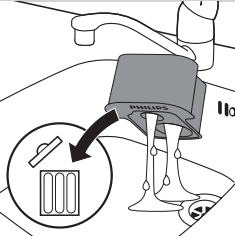

- 2 Estraete la cartuccia di pulizia vuota dal sistema SmartClean e svotate la cartuccia dall'eventuale liquido per la pulizia residuo. Potete versare il liquido detergente direttamente nel lavandino.

- 3 Gettate la cartuccia di pulizia vuota.

- 4 Estraete la nuova cartuccia di pulizia e togliete il sigillo della cartuccia.



- 5 Inserite la nuova cartuccia di pulizia nel sistema SmartClean.

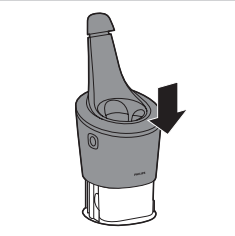

- 6 Spingete la parte superiore del sistema SmartClean verso il basso fino a farlo scattare in posizione ("clic").

Pulizia del rasoio sotto l'acqua corrente

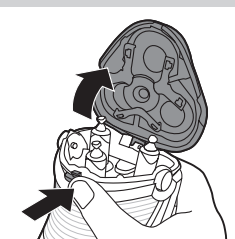

- 1 Spegnete il rasoio e scollegatelo dall'alimentazione principale.

- 2 Premete il pulsante di rilascio per aprire l'unità di rasatura.

- 3 Sciacquate l'unità di rasatura e il vano di raccolta peli sotto l'acqua calda corrente per 30 secondi.

Prestate particolare attenzione quando utilizzate l'acqua calda: verificate sempre che non sia troppo calda per evitare di scottarvi.

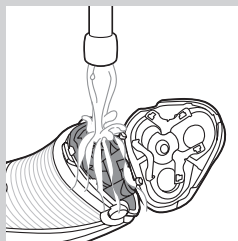

- Risciacquate il vano di raccolta peli e l'interno dell'unità di rasatura.



- Risciacquate la parte esterna dell'unità di rasatura.

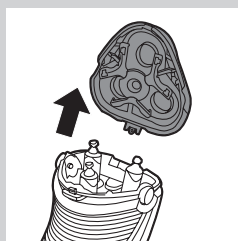

- 4 Estraiete l'unità di rasatura dal rasoio.

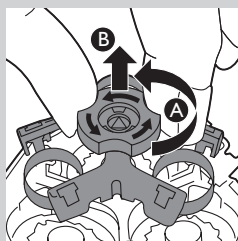

- 5 Ruotate il sistema di bloccaggio in senso antiorario (A) e rimuovete la struttura di supporto (B).

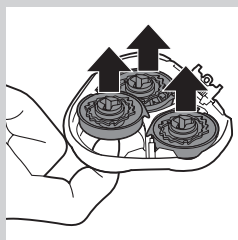

- 6 Rimuovete e pulite una testina di rasatura alla volta. Ogni testina di rasatura è composta da una lama e un paralama.

Nota: non pulite più di una lama e di un paralama alla volta, per evitare di scambiarli. In caso venissero accidentalmente scambiati, potrebbero trascorrere alcune settimane prima di ottenere nuovamente risultati di rasatura ottimali.

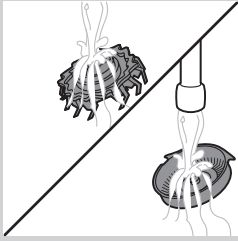

- 7** Estraiete la lama dal paralama e pulitela sotto l'acqua corrente; pulite sotto l'acqua corrente anche l'interno e l'esterno del paralama.

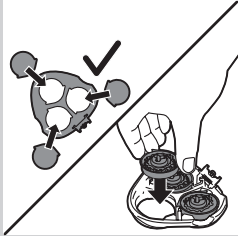

- 8** Riposizionate le testine di rasatura all'interno dell'unità di rasatura.

Nota: Assicuratevi che le sporgenze delle testine di rasatura si inseriscano perfettamente nelle rientranze.

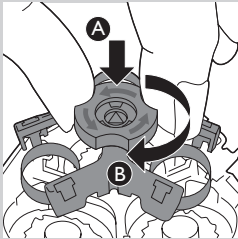

- 9** Rimettete la struttura di supporto nell'unità di rasatura (A) e ruotate il pulsante di sgancio in senso orario (B).

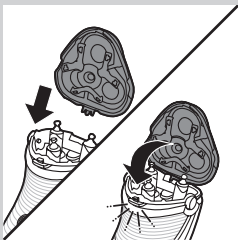

- 10** Inserite la linguetta dell'unità di rasatura nella fessura posta sulla parte superiore del rasoio. A questo punto, chiudete l'unità di rasatura.

Nota: Se l'unità di rasatura non si chiude correttamente, controllate che le testine siano collocate correttamente e che il telaio di supporto sia bloccato.

- 11** Eliminate l'acqua in eccesso.

Fate attenzione a non urtare l'unità di rasatura mentre si elimina l'acqua in eccesso.

Non asciugate mai l'unità di rasatura e la vaschetta dei peli con un asciugamano o con un fazzoletto poiché potrebbero danneggiare le testine di rasatura e gli ingranaggi di accoppiamento.

- 12** Aprite nuovamente l'unità di rasatura e lasciatela aperta per consentire al rasoio di asciugarsi completamente.

Pulizia del rifinitore sotto l'acqua corrente

Pulite il rifinitore dopo ogni utilizzo.

- 1 Spegnete il rasoio e scollegatelo dall'alimentazione principale.
- 2 Premete l'interruttore del rifinitore verso il basso per aprirlo.

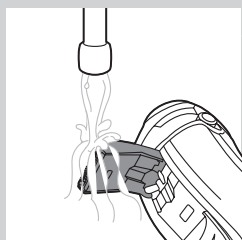
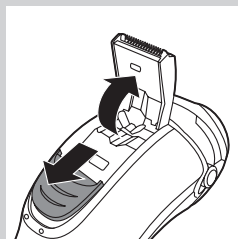

- 3 Pulite il rifinitore sotto l'acqua corrente.
- 4 Chiudete il rifinitore, fino a bloccarlo in posizione.

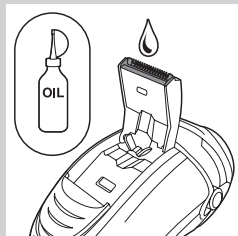

Consiglio: Per ottenere prestazioni ottimali, lubrificate i dentini del rifinitore ogni sei mesi, utilizzando una goccia di olio per macchina da cucire.

Conservazione

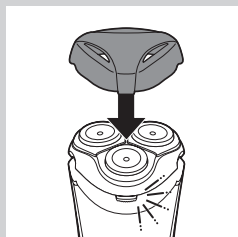

Potete riporre il rasoio o portarlo con voi in viaggio in tre modi:

- Posizionate il cappuccio di protezione sul rasoio dopo l'uso per evitare danni e l'accumulo di sporcizia sulle testine di rasatura.
- Riponete il rasoio nell'apposita custodia.
- Posizionate il rasoio nel sistema SmartClean. Assicuratevi che il cappuccio di protezione non sia inserito sull'unità di rasatura.

Sostituzione

Per ottenere prestazioni di rasatura ottimali, si consiglia di sostituire le testine di rasatura ogni due anni.

Promemoria di sostituzione

Il simbolo della testina di rasatura si accende per indicare che è necessario sostituire le testine. Sostituite subito le testine di rasatura danneggiate. Sostituitele solo con testine di rasatura HQ9 Philips originali.

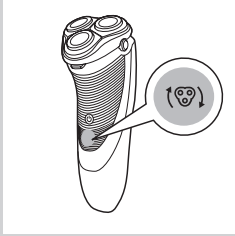

1 Il simbolo della testina di rasatura si attiva con luce arancione continua.

2 Spegnete il rasoio, scollegatelo dall'alimentazione principale o rimuovetelo dal sistema SmartClean.



3 Premete il pulsante di rilascio per aprire l'unità di rasatura.

4 Estraete l'unità di rasatura dal rasoio.

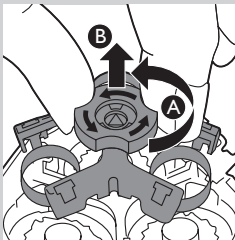

5 Ruotate il sistema di bloccaggio in senso antiorario (A) e rimuovete la struttura di supporto (B).

6 Togliete le testine e inserite quelle nuove nell'unità di rasatura.

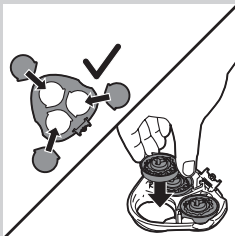

Nota: Assicuratevi che le sporgenze delle testine di rasatura si inseriscano perfettamente nelle rientranze.

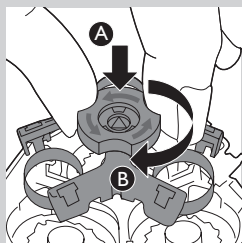

- 7** Rimettete la struttura di supporto nell'unità di rasatura (A) e ruotate il pulsante di sgancio in senso orario (B).

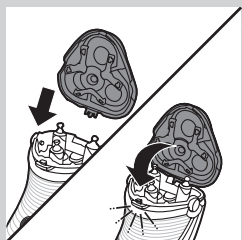

- 8** Inserite la linguetta della nuova unità di rasatura nella fessura posta sulla parte superiore del rasoio. A questo punto, chiudete l'unità di rasatura.

Nota: Se l'unità di rasatura non si chiude correttamente, controllate che le testine siano collocate correttamente e che il telaio di supporto sia bloccato.

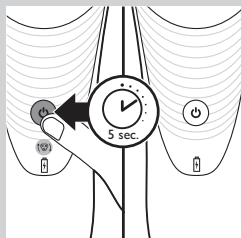

- 9** Tenete premuto il pulsante on/off per 5 secondi per ripristinare il promemoria di sostituzione sul rasoio elettrico. La spia arancione si spegne.

Ordinazione degli accessori

Per mantenere le prestazioni del rasoio a livello ottimale, assicuratevi di pulirlo regolarmente e sostituite le testine di rasatura nei tempi consigliati. Per acquistare accessori o parti di ricambio, visitate il sito

www.shop.philips.com/service oppure recatevi presso il vostro rivenditore Philips. Potete contattare anche il centro assistenza Philips del vostro paese (per i dettagli di contatto, consultate l'opuscolo della garanzia internazionale).

Testine di rasatura

- Vi consigliamo di sostituire le testine di rasatura ogni due anni. Sostituitele sempre con testine di rasatura Philips HQ9.

Pulizia

- Usate lo spray detergente (HQ110) per pulire le testine di rasatura a fondo.



Riciclaggio



- Questo simbolo indica che il prodotto è conforme alla Direttiva europea 2012/19/UE.



- Questo simbolo indica che il prodotto contiene una batteria ricaricabile integrata conforme alla direttiva europea 2006/66/CE e che quindi non può essere smaltita con i normali rifiuti domestici. Vi consigliamo di portare l'apparecchio presso un punto di raccolta ufficiale o un centro assistenza Philips dove un tecnico provvederà alla rimozione della batteria.
- Informatevi sulle normative locali relative alla raccolta differenziata dei prodotti elettrici ed elettronici e delle batterie ricaricabili. Attenetevi alle normative locali e non smaltite il prodotto e le batterie ricaricabili con i normali rifiuti domestici. Lo smaltimento corretto dei vostri prodotti usati contribuisce a prevenire potenziali effetti negativi sull'ambiente e sulla salute.

Rimozione della batteria ricaricabile

Nota: consigliamo di far rimuovere la batteria ricaricabile da un tecnico.

rimuovete la batteria ricaricabile solo quando avete deciso di gettare il rasoio. Prima di rimuoverla, assicuratevi che sia completamente scarica.

- 1** Controllate se ci sono viti sul retro del rasoio o nel vano di raccolta peli. In tal caso, rimuovetele.
- 2** Rimuovete il pannello posteriore e/o anteriore dell'apparecchio con un cacciavite. Se necessario, rimuovete anche le viti e/o le parti aggiuntive finché non risulta visibile la scheda a circuiti stampati con la batteria ricaricabile.
- 3** Rimuovete la batteria ricaricabile.

Garanzia e assistenza

Per assistenza o informazioni, visitate il sito Web all'indirizzo **www.philips.com/support** oppure leggete l'opuscolo della garanzia internazionale.

Limitazioni della garanzia

Le testine di rasatura (lame e paralame) non sono coperte dalla garanzia internazionale perché sono componenti soggetti a usura.

Risoluzione dei problemi

Questo capitolo riassume i problemi più comuni che potreste riscontrare con l'apparecchio. Se non riuscite a risolvere il problema con le informazioni riportate sotto, visitate il sito **www.philips.com/support** per un elenco di domande frequenti o contattate il centro assistenza clienti del vostro paese.

Problema	Possibile causa	Soluzione
Perché il rasoio non funziona come al solito?	Le testine di rasatura sono danneggiate o usurate.	Sostituite le testine di rasatura (vedere il capitolo "Sostituzione").
	I peli/capelli lunghi possono ostruire le testine di rasatura.	Pulite le testine di rasatura una alla volta (vedere la sezione "Pulizia dell'unità di rasatura con acqua corrente" nel capitolo "Pulizia e manutenzione").
	Non avete inserito le testine di rasatura correttamente.	Assicuratevi che le sporgenze delle testine di rasatura si inseriscano perfettamente nelle rientranze (vedere il capitolo "Pulizia e manutenzione").
Il rasoio non funziona premendo il pulsante on/off.	La batteria ricaricabile è scarica.	Ricaricate la batteria (vedere il capitolo "Come ricaricare l'apparecchio") oppure collegate il rasoio alla presa di corrente.
	La temperatura del rasoio è troppo alta. In questo caso, il rasoio non funziona.	Una volta che la temperatura del rasoio è scesa sufficientemente, è possibile riaccenderlo.
Dopo la pulizia all'interno del sistema SmartClean il rasoio non è totalmente pulito.	Non avete posizionato il rasoio nel sistema SmartClean correttamente e non vi è quindi alcun collegamento elettrico tra il sistema SmartClean ed il rasoio stesso.	Premete verso il basso il cappuccio superiore fino a che non scatta in posizione ("clic") per assicurare un collegamento corretto tra il rasoio e il sistema SmartClean.
	La cartuccia di pulizia deve essere sostituita.	Sostituite la cartuccia di pulizia (vedere il capitolo "Pulizia e manutenzione").
	La cartuccia di pulizia è vuota. Il simbolo di sostituzione lampeggia per indicare che è necessario sostituire la cartuccia di pulizia.	Posizionate una nuova cartuccia di pulizia nel sistema SmartClean (vedere il capitolo "Pulizia e manutenzione").
	Avete usato un liquido detergente diverso dalla cartuccia di pulizia originale Philips.	Utilizzate solo la cartuccia di pulizia Philips.
	Lo scarico della cartuccia di pulizia potrebbe essere bloccato.	Rimuovete i peli dallo scarico con uno stuzzicadenti.

Problema	Possibile causa	Soluzione
Il sistema SmartClean non funziona premendo il pulsante on/off.	Il sistema SmartClean non è collegato all'alimentazione.	Inserite lo spinotto nel sistema SmartClean e inserite l'adattatore nella presa di corrente a muro.
Dopo la pulizia l'acqua fuoriesce dal rasoio.	Questo è normale e non costituisce un pericolo.	Durante il risciacquo si può accumulare dell'acqua tra l'unità di alimentazione e il rivestimento. Dopo il risciacquo l'acqua fuoriesce dalla presa. L'unità di alimentazione è totalmente impermeabile e quindi l'acqua non può raggiungere le parti elettroniche del rasoio. Il rasoio pertanto rimane totalmente sicuro.

Introductie

Gefeliciteerd met uw aankoop en welkom bij Philips! Als u volledig wilt profiteren van de ondersteuning die Philips biedt, registreer uw product dan op **www.philips.com/welcome**.

Lees deze gebruiksaanwijzing door, want deze bevat informatie over de geweldige kenmerken van dit scheerapparaat en een aantal tips om het scheren gemakkelijker en prettiger te maken.

Algemene beschrijving (fig. 1)

- 1 Beschermkap
- 2 Scheerunit
- 3 Ontgrendelknop van scheerunit
- 4 Aan-uitknop scheerapparaat
- 5 Scheerhoofdsymbool
- 6 Batterijsymbool
- 7 Adapter
- 8 Opbergetui
- 9 Reinigingscartridge voor het SmartClean-systeem
- 10 Vervangingssymbool
- 11 SmartClean-systeem
- 12 Kap van SmartClean-systeem
- 13 Trimmerontgrendelschuif
- 14 Trimmer
- 15 Aan-uitknop
- 16 Reinigingssymbool
- 17 Gereed-symbool
- 18 Oplaadsymbool

Belangrijke veiligheidsinformatie

Lees deze belangrijke informatie zorgvuldig door voordat u het apparaat en de accessoires gebruikt en bewaar de gebruiksaanwijzing om deze indien nodig later te kunnen raadplegen. De geleverde accessoires kunnen variëren per product.

Gevaar

- Houd de adapter droog.

Waarschuwing

- De adapter bevat een transformator. Knip de adapter niet af om deze te vervangen door een andere stekker; aangezien dit een gevaarlijke situatie oplevert.
- Dit apparaat kan worden gebruikt door kinderen vanaf 8 jaar en door personen met verminderde lichamelijke, zintuiglijke of geestelijke vermogens, of die gebrek aan ervaring of kennis hebben, als iemand die verantwoordelijk is voor hun veiligheid toezicht op hen houdt, en zij de gevaren van het gebruik begrijpen. Kinderen mogen niet met het apparaat spelen. Reiniging en onderhoud dienen niet zonder toezicht door kinderen te worden uitgevoerd.
- Haal altijd de powerplug uit het stopcontact en trek het apparaatstekkertje uit het scheerapparaat voordat u het scheerapparaat onder de kraan schoonspoelt.





- Controleer het apparaat altijd voordat u het gebruikt. Gebruik het apparaat niet als het beschadigd is, omdat dit tot verwondingen kan leiden. Vervang een beschadigd onderdeel altijd door onderdeel van het oorspronkelijke type.

Let op

- Dompel het reinigingssysteem en de oplaadvoet nooit in water en spoel ze ook niet af onder de kraan.
- Dompel het scheerapparaat nooit in water. Gebruik het scheerapparaat niet in bad of onder de douche.
- Gebruik nooit water met een temperatuur hoger dan 80°C om het scheerapparaat schoon te spoelen.
- Gebruik dit apparaat alleen voor het beoogde doeleinde zoals beschreven in de gebruiksaanwijzing.
- Om hygiënische redenen dient het apparaat slechts door één persoon te worden gebruikt.
- Gebruik nooit perslucht, schuurspunzen, schurende schoonmaakmiddelen of agressieve vloeistoffen zoals benzine of aceton om het apparaat schoon te maken.
- Als het scheerapparaat wordt geleverd met een reinigingssysteem, gebruik dan altijd de originele Philips-reinigingsvloeistof (cartridge of fles, afhankelijk van het type reinigingssysteem).
- Plaats het reinigingssysteem altijd op een stabiele, vlakke en horizontale ondergrond om lekken te voorkomen.
- Als uw reinigingssysteem een reinigingscartridge gebruikt, zorg er dan altijd voor dat het vakje voor de cartridge is gesloten voordat u het reinigingssysteem gebruikt om het scheerapparaat schoon te maken of op te laden.
- Verplaats het reinigingssysteem niet wanneer het klaar is voor gebruik, om lekken van reinigingsvloeistof te voorkomen.
- Wanneer u het scheerapparaat schoonspoelt, kan er water druppelen uit het aansluitpunt aan de onderzijde. Dit is normaal en ongevaarlijk omdat alle elektronica zich in een waterdichte voedingsunit binnen in het scheerapparaat bevindt.

Elektromagnetische velden (EMV)

- Dit Philips-apparaat voldoet aan alle toepasbare richtlijnen en voorschriften met betrekking tot blootstelling aan elektromagnetische velden.

Algemeen

- Dit scheerapparaat kan veilig onder de kraan worden schoongemaakt.
- Het apparaat is geschikt voor een netspanning tussen 100 en 240 volt.
- De adapter zet 100-240 volt om in een veilige laagspanning van minder dan 24 volt.



Opladen

Het volledig opladen van het scheerapparaat duurt circa 1 uur. Als u het scheerapparaat voor het eerst oplaadt of als u het lange tijd niet hebt gebruikt, laadt het apparaat dan op tot het witte batterijsymbool continu brandt. Met een helemaal opgeladen scheerapparaat kunt u tot 60 minuten scheren. De scheertijd kan minder zijn dan 60 minuten afhankelijk van uw scheergedrag, uw schoonmaakgewoonten of uw baardtype.

Oplaadaanduidingen

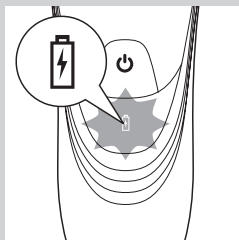

Accu bijna leeg

- Wanneer de accu bijna leeg is (zodra er 5 of minder scheerminuten over zijn), begint het acculampje oranje te knipperen.
- Wanneer u het scheerapparaat uitschakelt, blijft het acculampje nog enkele seconden oranje knipperen.

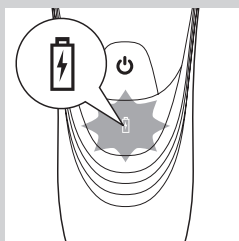

Snel opladen

- Wanneer u begint de lege accu op te laden, knippert het acculampje wit en oranje.

Opmerking: Wanneer het acculampje verandert van knipperend wit en oranje in alleen knipperend wit, is de accu vol genoeg voor een snelle scheerbeurt van drie minuten.

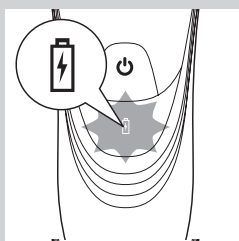

Opladen

- Tijdens het opladen van het scheerapparaat knippert het acculampje wit.

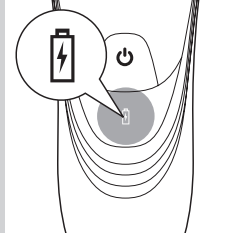

Accu vol

- Wanneer de accu volledig is opgeladen, brandt het acculampje onafgebroken wit.

Opmerking: Na ongeveer 30 minuten gaat het acculampje uit om energie te besparen.

Opladen met de adapter

Laad het scheerapparaat niet op in een gesloten etui.

- 1** Steek de kleine stekker in het scheerapparaat.
- 2** Steek de adapter in het stopcontact.
- ▶ Het batterijsymbool toont de oplaadstatus van het scheerapparaat (zie 'Oplaadaanduidingen' in dit hoofdstuk).

Opladen in het SmartClean-systeem

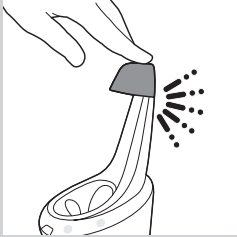

- 1** Steek de kleine stekker in het SmartClean-systeem.
- 2** Steek de adapter in het stopcontact.
- 3** Druk op de bovenkap om het scheerapparaat in de houder te kunnen plaatsen ('klik').

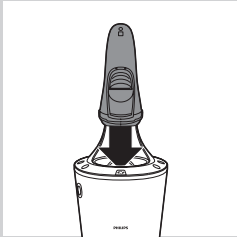

- 4** Houd het scheerapparaat ondersteboven boven de houder met de voorkant van het scheerapparaat naar het SmartClean-systeem gericht.

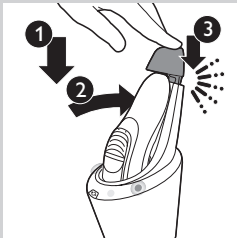

- 5** Plaats het scheerapparaat in de houder (1), kantel het scheerapparaat naar achteren (2) en druk de bovenkap naar beneden om het scheerapparaat elektrisch verbinding te laten maken ('klik') (3).

Opmerking: Het accusymbool begint te branden om aan te geven dat het scheerapparaat wordt opgeladen.

Het scheerapparaat gebruiken

Opmerking: U kunt het scheerapparaat ook op netspanning gebruiken. Sluit het scheerapparaat rechtstreeks aan op netspanning.

Scheren

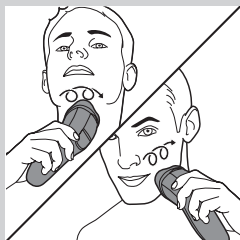

- 1** Druk één keer op de aan-uitknop om het scheerapparaat in te schakelen.
- 2** Beweeg de scheerhoofden over uw huid. Maak cirkelvormige bewegingen.
 - Uw huid kan 2 tot 3 weken nodig hebben om aan dit Philips-scheersysteem te wennen.
- 3** Druk één keer op de aan-uitknop om het scheerapparaat uit te schakelen.
- 4** Maak het scheerapparaat schoon (zie hoofdstuk 'Schoonmaken en onderhoud').

Trimmen

U kunt de trimmer gebruiken voor het bijwerken van uw bakkebaarden en snor.

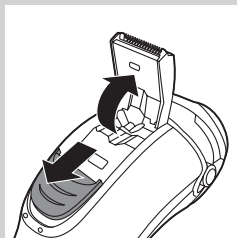

- 1** Druk één keer op de aan-uitknop om het scheerapparaat in te schakelen.
- 2** Open de trimmer door de knop naar beneden te duwen.
 - ▶ Nu kunt u de trimmer gebruiken.

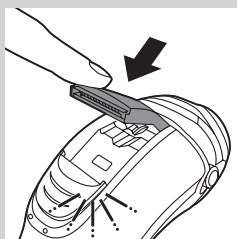

- 3** Klap de trimmer na het trimmen in en schakel het scheerapparaat uit.

Reiniging en onderhoud

Gebruik nooit perslucht, een schuurspons, een schurend schoonmaakmiddel of een agressieve vloeistof zoals benzine of aceton om het scheerapparaat en het SmartClean-systeem schoon te maken.

- De beste en meest hygiënische manier om het scheerapparaat schoon te maken is in het SmartClean-systeem. U kunt het scheerapparaat ook schoonmaken door het onder de kraan af te spoelen of met het bijgeleverde schoonmaakborsteltje.
- Voor een optimaal scheerresultaat dient u het scheerapparaat na elke scheerbeurt te schoon maken.
- Regelmatig schoonmaken geeft een beter scheerresultaat.
- Wees voorzichtig met warm water. Controleer altijd of het water niet te heet is om te voorkomen dat u uw handen verbrandt.

Opmerking: Wanneer u het scheerapparaat schoonspoelt, kan er water lekken uit het aansluitpunt aan de onderzijde. Dit is normaal en ongevaarlijk omdat alle elektronica zich in een waterdichte voedingsunit binnen in het scheerapparaat bevindt.

Het SmartClean-systeem klaarmaken voor gebruik

Kantel het SmartClean-systeem niet, anders kan het gaan lekken.

Opmerking: Houd het SmartClean-systeem vast terwijl u het klaarmaakt voor gebruik.

- 1** Steek de kleine stekker in de achterkant van het SmartClean-systeem.
- 2** Steek de adapter in het stopcontact.
- 3** Druk op de knop op de zijkant van het SmartClean-systeem (1) en til het bovenste deel van het SmartClean-systeem omhoog (2).

- 4** Trek het zegel van de reinigingscartridge.

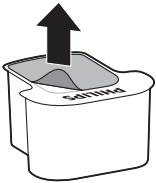
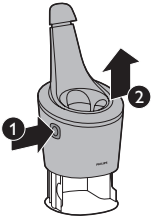



- 5** Plaats de reinigingscartridge in het SmartClean-systeem.

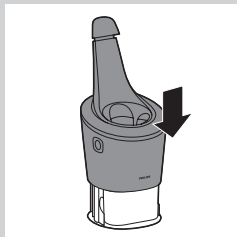

- 6** Duw het bovenste deel van het SmartClean-systeem omlaag ('klik').

Het SmartClean-systeem gebruiken

Schud overtollig water van het scheerapparaat voordat u het in het SmartClean-systeem plaatst.

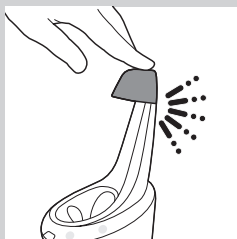

- 1** Druk op de bovenkap om het scheerapparaat in de houder te kunnen plaatsen ('klik').

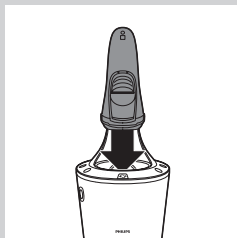

- 2** Houd het scheerapparaat ondersteboven boven de houder met de voorkant van het scheerapparaat naar het SmartClean-systeem gericht.

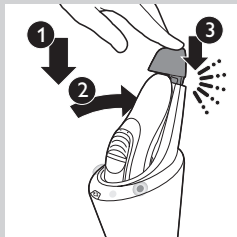

- 3** Plaats het scheerapparaat in de houder (1), kantel het scheerapparaat naar achteren (2) en druk de bovenkap naar beneden om het scheerapparaat elektrisch verbinding te laten maken ('klik') (3).

► Het accusymbool en de aan-uitknop beginnen te knipperen om aan te geven dat het scheerapparaat wordt opgeladen.

- 4** Druk op de aan-uitknop van het SmartClean-systeem om de spoelfase te starten.

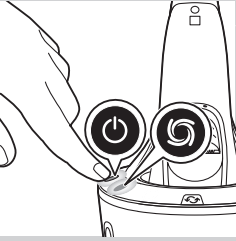

- De aan-uitknop en het spoelsymbool branden onafgebroken.

Opmerking: De spoelfase duurt circa 10 minuten.

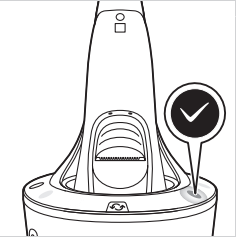

- Wanneer het reinigingsprogramma is voltooid, brandt het Gereed-symbool onafgebroken.
- Het accusymbool brandt onafgebroken om aan te geven dat het scheerapparaat volledig is opgeladen.

Opmerking: Opladen duurt ongeveer 1 uur.

Opmerking: Als u tijdens de spoelfase op de aan-uitknop van het SmartClean-systeem drukt, wordt het programma afgebroken. Het spoelsymbool stopt met knipperen.

Opmerking: Als u de adapter uit het stopcontact haalt tijdens de spoelfase, dan wordt de fase afgebroken.

Opmerking: 30 minuten nadat de spoelfase en het opladen zijn voltooid, wordt het SmartClean-systeem automatisch uitgeschakeld.

- Om het scheerapparaat te laten drogen, kunt u het in het SmartClean-systeem laten staan tot uw volgende scheerbeurt. U kunt ook het scheerapparaat uit het SmartClean-systeem pakken, overtollige water eraf schudden, de scheerunit openen en het apparaat laten drogen.

De cartridge in het SmartClean-systeem vervangen

- Vervang de reinigingscartridge wanneer het vervangingsymbool oranje knippert of wanneer u niet langer tevreden bent met het resultaat.

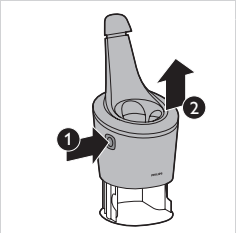

- Druk op de knop op de zijkant van het SmartClean-systeem (1) en til het bovenste deel van het SmartClean-systeem omhoog (2).

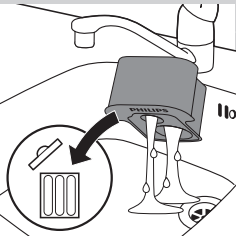

- Haal de lege reinigingscartridge uit het SmartClean-systeem en giet eventuele resterende reinigingsvloeistof uit de reinigingscartridge. U kunt de reinigingsvloeistof gewoon door de gootsteen gieten.

- Gooi de lege reinigingscartridge weg.

- Pak de nieuwe reinigingscartridge uit en trek het zegel van de cartridge.



5 Plaats de nieuwe reinigingscartridge in het SmartClean-systeem.

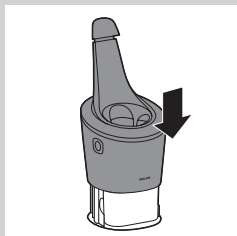

6 Duw het bovenste deel van het SmartClean-systeem omlaag ('klik').

De scheerunit schoonmaken onder de kraan



1 Schakel het scheerapparaat uit en ontkoppel het van de netspanning.

2 Druk op de ontgrendelknop om de scheerunit te openen.

3 Spoel de scheerunit en de haarkamer gedurende 30 seconden schoon onder een warme kraan.

Wees voorzichtig met warm water. Controleer altijd of het water niet te heet is om te voorkomen dat u uw handen verbrandt.

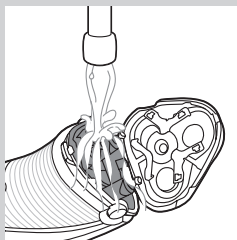

- Spoel de haarkamer en de binnenkant van de scheerunit schoon.



- Spoel de buitenzijde van de scheerunit schoon.

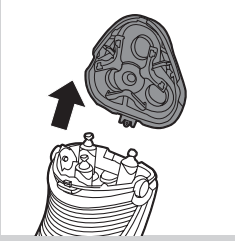

4 Trek de scheerunit van het scheerapparaat af.

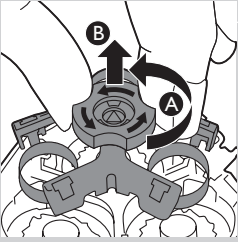

5 Draai de vergrendelknop linksom (A) en verwijder de opsluitplaat (B).

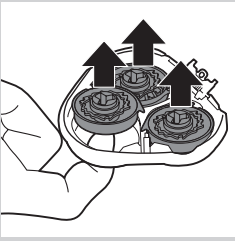

6 Verwijder en reinig één scheerhoofd tegelijk. Elk scheerhoofd bestaat uit een scheermesje en een scheerkapje.

Opmerking: Maak niet meer dan één mesje en kapje tegelijk schoon, omdat deze op elkaar zijn ingeslepen. Wanneer u de mesjes en kapjes per ongeluk verwisselt, kan het een aantal weken duren voordat het apparaat weer optimaal scheert.

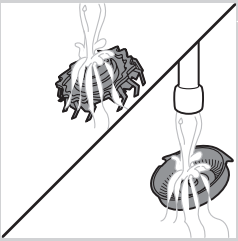

7 Verwijder het mesje uit het scheerkapje en maak het schoon onder de kraan. Maak vervolgens de binnen- en buitenkant van het kapje schoon onder de kraan.

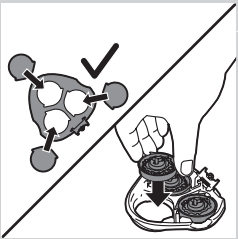

8 Plaats de scheerhoofden terug in de scheerunit.

Opmerking: Zorg ervoor dat de uitstekende 'vleugeltjes' van de scheerhoofden precies in de uitsparingen vallen.

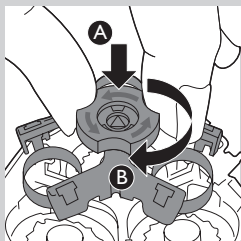

- 9** Plaats de opsluitplaat terug in de scheerunit (A) en draai de vergrendelknop rechtsom (B).

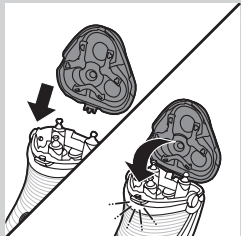

- 10** Plaats het nokje van de scheerunit in de gleuf aan de bovenkant van het scheerapparaat. Sluit de scheerunit vervolgens.

Opmerking: Als de scheerunit niet gemakkelijk sluit, controleer dan of u de scheerhoofden goed hebt geplaatst en of de opsluitplaat is vergrendeld.

- 11** Schud het overtollige water van het scheerapparaat af.

Let erop dat u de scheerunit nergens tegen aan slaat als u overtollig water afschudt.

Droog de scheerunit en de haarkamer nooit met een handdoek of een papieren doekje, omdat de scheerhoofden en de koppelpennen hierdoor beschadigd kunnen raken.

- 12** Open de scheerunit opnieuw en laat deze openstaan om het scheerapparaat volledig te laten drogen.

De trimmer onder de kraan schoonmaken

Maak de trimmer altijd na gebruik schoon.

- 1** Schakel het scheerapparaat uit en ontkoppel het van de netspanning.

- 2** Open de trimmer door de knop naar beneden te duwen.

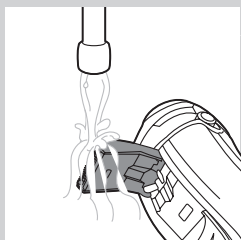
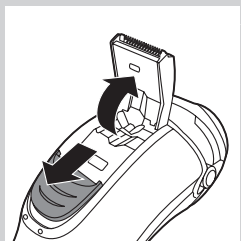

- 3** Maak de tondeuse schoon onder de kraan.

- 4** Klap de trimmer in ('klik').



Tip: Smeer de tanden van de trimmer om de zes maanden met een druppeltje naaimachineolie voor een optimaal trimresultaat.

Opbergen

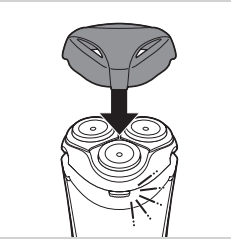

Er zijn verschillende manieren om het scheerapparaat op te bergen of mee te nemen op reis:

- Zet de beschermkap na gebruik op het scheerapparaat om schade te voorkomen en ophoping van vuil in de scheerhoofden te vermijden.
- Berg het scheerapparaat op in het bijgeleverde etui.
- Plaats het scheerapparaat in het SmartClean-systeem. Zorg ervoor dat de beschermkap zich niet op de scheerunit bevindt.

Vervanging

Voor een maximale scheerprestatie adviseren wij u de scheerhoofden om de twee jaar te vervangen.

Vervangingsherinnering

Het scheerhoofdsymbool gaat branden om u eraan te herinneren dat de scheerhoofden moeten worden vervangen. Vervang beschadigde scheerhoofden onmiddellijk. Vervang de scheerhoofden alleen door originele Philips HQ9-scheerhoofden.



- 1** Het scheerhoofdsymbool brand onafgebroken oranje.
- 2** Schakel het scheerapparaat uit. Haal de stekker uit het stopcontact en verwijder het scheerapparaat uit het SmartClean-systeem.

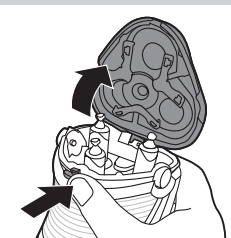

- 3** Druk op de ontgrendelknop om de scheerunit te openen.
- 4** Trek de scheerunit van het scheerapparaat af.

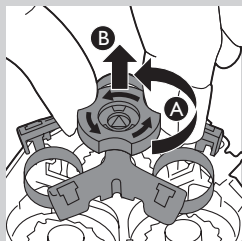

5 Draai de vergrendelknop linksom (A) en verwijder de opsluitplaat (B).

6 Verwijder de scheerhoofden en plaats nieuwe scheerhoofden in de scheerunit.

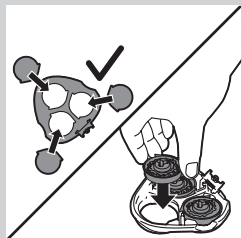

Opmerking: Zorg ervoor dat de uitstekende 'vleugeltjes' van de scheerhoofden precies in de uitsparingen vallen.

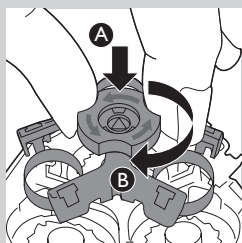

7 Plaats de opsluitplaat terug in de scheerunit (A) en draai de vergrendelknop rechtsom (B).

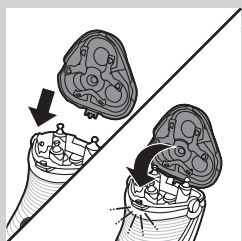

8 Plaats het nokje van de nieuwe scheerunit in de gleuf aan de bovenkant van het scheerapparaat. Sluit de scheerunit vervolgens.

Opmerking: Als de scheerunit niet gemakkelijk sluit, controleer dan of u de scheerhoofden goed hebt geplaatst en of de opsluitplaat is vergrendeld.

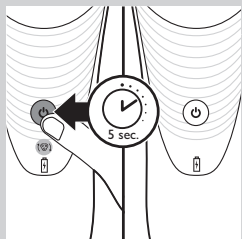

9 Houd de aan-uitknop 5 seconden ingedrukt om de vervangingsherinnering op het scheerapparaat te resetten. Het oranje lampje dooft.

Accessoires bestellen



Om uw scheerapparaat in optimale conditie te houden, moet u ervoor zorgen dat u het scheerapparaat regelmatig schoonmaakt en de scheerhoofden op de aanbevolen tijden vervangt.

Ga naar www.shop.philips.com/service om accessoires en reserveonderdelen te kopen of ga naar uw Philips-dealer. U kunt ook contact opnemen met het Philips Consumer Care Centre in uw land (zie het 'worldwide guarantee'-vouwblad voor contactgegevens).

Scheerhoofden

- Wij raden u aan om uw scheerhoofden iedere twee jaar te vervangen. Vervang deze altijd door HQ9 Philips-scheerhoofden.

Schoonmaken

- Gebruik reinigingsspray (HQ110) om de scheerhoofden grondig schoon te maken.

Recycling



- Dit symbool op een product betekent dat het product voldoet aan EU-richtlijn 2012/19/EU.



- Dit symbool betekent dat het product een ingebouwde accu bevat die valt onder de EU-richtlijn 2006/66/EG en niet mag worden weggegooid bij het gewone huishoudelijke afval. We raden u sterk aan om uw product naar een officieel inzamelpunt of een Philips-servicecentrum te brengen om een vakman de accu te laten verwijderen.
- Stel uzelf op de hoogte van de lokale wetgeving over gescheiden inzameling van afval van elektrische en elektronische producten en accu's. Volg de lokale regels op en werp het product en de accu's nooit samen met ander huisvuil weg. Als u oude producten en accu's correct verwijdert, voorkomt u negatieve gevolgen voor het milieu en de volksgezondheid.

De accu verwijderen

Opmerking: We raden u sterk aan om een vakman de accu te laten verwijderen.

Verwijder de accu alleen wanneer u het scheerapparaat afdankt. Zorg ervoor dat de accu helemaal leeg is wanneer u deze verwijderd.

- 1** Controleer of zich schroeven in de achterkant van het scheerapparaat of in de haarkamer bevinden. Verwijder de eventuele schroeven.
- 2** Verwijder het achterpaneel en/of voorpaneel van het apparaat met een schroevendraaier. Verwijder zo nodig ook extra schroeven en/of onderdelen tot u de printplaat met de accu ziet.
- 3** Verwijder de accu.

Garantie en ondersteuning

Als u informatie of ondersteuning nodig hebt, ga dan naar **www.philips.com/support** of lees het 'worldwide guarantee'-vouwblad.

Garantiebeperkingen

De scheerhoofden (mesjes en kapjes) vallen niet onder de voorwaarden van de internationale garantie omdat deze onderhevig zijn aan slijtage.

Problemen oplossen

Dit hoofdstuk behandelt in het kort de problemen die u kunt tegenkomen tijdens het gebruik van het apparaat. Als u het probleem niet kunt oplossen met de informatie hieronder, ga dan naar **www.philips.com/support** voor een lijst met veelgestelde vragen of neem contact op met het Consumer Care Centre in uw land.

Probleem	Mogelijke oorzaak	Oplossing
Het scheerapparaat scheert minder goed dan eerst.	De scheerhoofden zijn beschadigd of versleten.	Vervang de scheerhoofden (zie hoofdstuk 'Vervangen').
	Er zitten lange haren in de scheerhoofden.	Maak de scheerhoofden een voor een schoon (zie 'De scheerunit schoonmaken onder de kraan' in hoofdstuk 'Schoonmaken en onderhoud').
	U hebt de scheerhoofden niet goed geplaatst.	Zorg ervoor dat de uitstekende vleugeltjes van de scheerhoofden precies in de uitsparingen vallen (zie 'Schoonmaken en onderhoud').
Het scheerapparaat werkt niet als ik op de aan-uitknop druk.	De accu is leeg.	Laad de accu op (zie hoofdstuk 'Opladen') of sluit het scheerapparaat aan op netspanning.

Probleem	Mogelijke oorzaak	Oplossing
	De temperatuur van het scheerapparaat is te hoog opgelopen. Het scheerapparaat werkt dan niet.	Zodra de temperatuur van het scheerapparaat voldoende is afgenomen, kunt u het scheerapparaat weer inschakelen.
Het scheerapparaat is niet helemaal schoon nadat ik het heb schoongemaakt in het SmartClean-systeem.	U hebt het scheerapparaat niet goed in het SmartClean-systeem geplaatst, zodat er geen elektrische verbinding tussen het SmartClean-systeem en het scheerapparaat is.	Druk de bovenkap naar beneden ('klik') voor een goede verbinding tussen het scheerapparaat en het SmartClean-systeem.
	De reinigingscartridge moet worden vervangen.	Vervang de reinigingscartridge (zie hoofdstuk 'Schoonmaken en onderhoud').
	De reinigingscartridge is leeg. Het vervangingsymbool knippert om aan te geven dat u de reinigingscartridge moet vervangen.	Plaats een nieuwe reinigingscartridge in het SmartClean-systeem (zie hoofdstuk 'Schoonmaken en onderhoud').
	U hebt een andere reinigingsvloeistof gebruikt dan de originele reinigingscartridge van Philips.	Gebruik alleen reinigingscartridges van Philips.
	De afvoer van de reinigingscartridge zit mogelijk verstopt.	Gebruik een tandenstoker om de haren door de afvoer te duwen.
Het SmartClean-systeem werkt niet als ik op de aan-uitknop druk.	Het SmartClean-systeem is niet op netspanning aangesloten.	Steek de kleine stekker in het SmartClean-systeem en steek de adapter in het stopcontact.
Er lekt water uit het scheerapparaat na het schoonmaken.	Dit is normaal en niet gevaarlijk.	Tijdens het afspoelen kan er wat water tussen de voedingsunit en de behuizing terecht komen. Na het afspoelen komt dit water via de aansluiting naar buiten. De voedingsunit is volledig waterdicht, zodat het water de elektronische onderdelen van het scheerapparaat niet kan bereiken. U kunt uw scheerapparaat veilig blijven gebruiken.

Innledning

Gratulerer med kjøpet og velkommen til Philips!

Du får best mulig nytte av støtten som Philips tilbyr; hvis du registrerer produktet ditt på www.philips.com/welcome.

Les denne brukerveiledningen nøye. Den inneholder informasjon om de flotte funksjonene denne barbermaskinen har. I tillegg får du tips som kan gjøre barberingen enklere og bedre.

Generell beskrivelse (fig. 1)

- 1 Beskyttelsesdeksel
- 2 Skjæreenhet
- 3 Utløserknapp for skjæreenhet
- 4 Av/på-knapp for barbermaskinen
- 5 Skjærehodesymbol
- 6 Batterisymbol
- 7 Adapter
- 8 Oppbevaringsetui
- 9 Rengjøringspatron for SmartClean-systemet
- 10 Symbol for utskifting
- 11 SmartClean-system
- 12 Hetten på SmartClean-systemet
- 13 Trimmerens utløserbryter
- 14 Trimmer
- 15 Av/på-knapp
- 16 Rengjøringsymbol
- 17 Klar-symbol
- 18 Ladesymbol

Viktig sikkerhetsinformasjon

Les denne viktige informasjonen nøye før du bruker apparatet og tilbehøret, og ta vare på den for senere referanse. Tilbehøret som følger med, kan variere fra produkt til produkt.

Fare

- Hold adapteren tørr.

Advarsel

- Adapteren inneholder en omformer. Ikke klipp av adapteren for å erstatte den med et annet støpsel. Dette kan føre til farlige situasjoner.
- Dette apparatet kan brukes av barn over 8 år og av personer som har nedsatt sanseevne eller fysisk eller psykisk funksjonsevne, eller personer med manglende erfaring eller kunnskap, dersom de får tilsyn eller instruksjoner om bruk av apparatet på en sikker måte og forstår risikoen. Barn ikke skal leke med apparatet. Rengjøring og brukervedlikehold skal ikke utføres av barn uten tilsyn.
- Koble alltid barbermaskinen fra strømmettet før du skyller den under springen.
- Kontroller alltid apparatet før du bruker det. Ikke bruk apparatet hvis det er skadet. Det kan føre til personskade. Bytt alltid ut en ødelagt del med tilsvarende originaldel.





Forsiktig

- Rengjøringsystemet eller ladestativet må aldri senkes ned i vann eller skylles under springen.
- Barbermaskinen må aldri senkes ned vann. Ikke bruk barbermaskinen i badekaret eller i dusjen.
- Barbermaskinen må aldri rengjøres med vann som er varmere enn 80 °C.
- Bruk bare dette apparatet til beregnet formål som vist i brukerhåndboken.
- Apparatet bør bare brukes av én person av hygieniske årsaker.
- Ikke bruk trykkluft, skurebørster, skuremidler eller væsker som bensin eller aceton for å rengjøre apparatet.
- Hvis barbermaskinen har et rengjøringsystem, må du alltid bruke den originale renevæsken fra Philips (kassett eller flaske avhengig av rengjøringsystem).
- Plasser alltid rengjøringsystemet på en stødig, jevn og horisontal overflate for å forhindre lekkasje.
- Hvis rengjøringsystemet bruker en rengjøringskassett, må du alltid kontrollere at kassettkammeret er lukket før du bruker rengjøringsystemet til å rengjøre eller lade barbermaskinen.
- Når rengjøringsystemet er klart til bruk, må det ikke flyttes. På den måten unngår du lekkasje av renevæske.
- Det kan dryppe vann fra kontakten i bunnen av barbermaskinen når du skyller den. Dette er normalt og ikke farlig fordi all elektronikk er plassert i et forseglet drivverk inne i barbermaskinen.

Elektromagnetiske felt (EMF)

- Dette Philipsapparatet overholder alle aktuelle standarder og forskrifter for eksponering for elektromagnetiske felt.

Generelt

- Denne barbermaskinen kan rengjøres under springen.
- Apparatet kan brukes med nettspenninger fra 100 til 240 volt.
- Adapteren omformer 100–240V til en sikker lavspenning på under 24V.



Lading

Det tar ca. én time å lade barbermaskinen helt opp.

Når du lader barbermaskinen for første gang, eller når det er lenge siden barbermaskinen har vært i bruk, lader du den til den hvite batterilampen lyser kontinuerlig.

En fulladet barbermaskin gir opptil 60 minutter med barbering.

Det kan hende at barberingstiden er mindre enn 60 minutter som et resultat av barberingsvaner, rengjøringsvaner eller skjeggtypen.

Anvisninger for lading

Lav batterikapasitet

- Når batteriet nesten er tomt for strøm (når det bare er fem eller færre minutter igjen), begynner batterilampen å blinke oransje.
- Når du slår av barbermaskinen, fortsetter ladelampen å blinke oransje i noen sekunder.

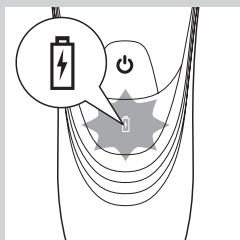

Hurtiglading

- Når du begynner å lade batteriet, blinker batterilampen hvitt og oransje.

Merk: Når batterilampen blinker hvitt og oransje i motsetning til bare hvitt, kan du ta en rask barbering på tre minutter.

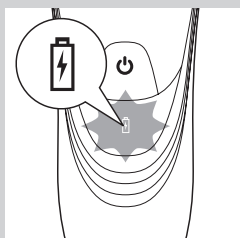

Lading

- Når barbermaskinen lades, blinker batterilampen hvitt.

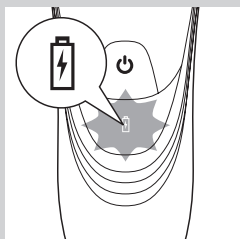

Fulladet batteri

- Når batteriet er fulladet, lyser ladelampen kontinuerlig hvitt.

Merk: Batterisymbolet slukkes etter ca. 30 minutter for å spare energi.

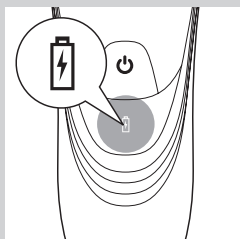

Lade med adapteren

Barbermaskinen må ikke lades i etuiet.

- 1 Koble den lille kontakten til barbermaskinen.
- 2 Sett adapteren i stikkontakten.
 - ▶ Batterisymbolet viser ladestatusen til barbermaskinen (se under Ladeindikasjoner i dette avsnittet).

Lading i SmartClean-systemet

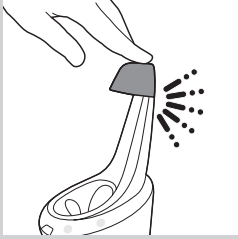

- 1** Koble den lille kontakten til SmartClean-systemet.
- 2** Sett adapteren i stikkontakten.
- 3** Trykk ned topphetten for å kunne plassere barbermaskinen i holderen (til du hører et klikk).

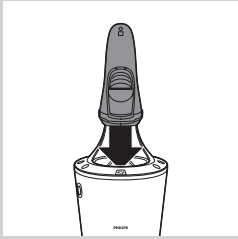

- 4** Hold barbermaskinen opp ned over holderen. Kontroller at forsiden av barbermaskinen vender mot SmartClean-systemet.

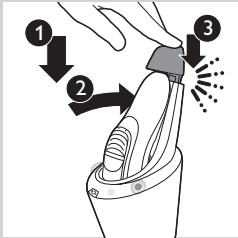

- 5** Plasser barbermaskinen i holderen (1), vipp barbermaskinen bakover (2), og trykk ned den øverste topphetten for å koble til barbermaskinen (til du hører et klikk) (3).

Merk: Batterisymbolet lyser for å vise at apparatet lader.

Bruke barbermaskinen

Merk: Du kan også bruke apparatet direkte fra strømmettet. Bare koble barbermaskinen til strømmettet.

Barbering

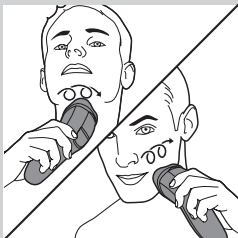

- 1** Trykk på av/på-knappen én gang for å slå på barbermaskinen.
- 2** Beveg skjærehodene over huden med sirkelbevegelser.
- Det kan ta to til tre uker før huden blir vant til Philips' barberingssystem.
- 3** Trykk på av/på-knappen én gang for å slå av barbermaskinen.
- 4** Rengjør barbermaskinen (se avsnittet Rengjøring og vedlikehold).

Trimming

Du kan bruke trimmeren for å stelle kinnsjegg og barter:

1 Trykk på av/på-knappen én gang for å slå på barbermaskinen.

2 Skyv trimmebryteren nedover for å åpne trimmeren.

► Du kan nå begynne med trimmingen.

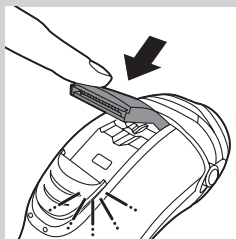
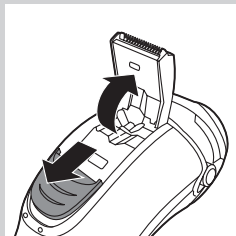

3 Lukk trimmeren etter trimmingen, og slå av barbermaskinen.

Rengjøring og vedlikehold

Ikke bruk trykkluft, skurebørster, skuremidler eller væsker som bensin eller aceton til å rengjøre barbermaskinen og SmartClean-systemet.

- Den beste og mest hygieniske måten å rengjøre barbermaskinen på er i SmartClean-systemet. Du kan også skylle barbermaskinen under springen eller rengjøre den med rengjøringsbørsten som følger med.
- Rengjør barbermaskinen etter hver bruk for optimal barberingsytelse.
- Regelmessig rengjøring sikrer et bedre barberingsresultat.
- Vær forsiktig med varmt vann. Pass på at vannet ikke er så varmt at du brenner deg.

Merk: Det kan lekke vann fra kontakten i bunnen av barbermaskinen når du skyller den. Dette er normalt og ikke farlig fordi all elektronikk er plassert i et forseglet skall inni barbermaskinen.

Klargjøre SmartClean-systemet for bruk

Ikke vipp SmartClean. På den måten unngår du lekkasje.

Merk: Hold SmartClean mens du klargjør den for bruk.

1 Koble den lille kontakten til baksiden av SmartClean-systemet.

2 Sett adapteren i stikkkontakten.

3 Trykk på knappen på siden av SmartClean-systemet (1), og løft den øvre delen av SmartClean-systemet (2).

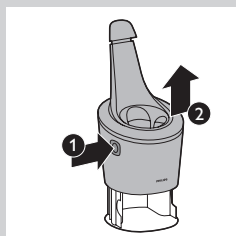
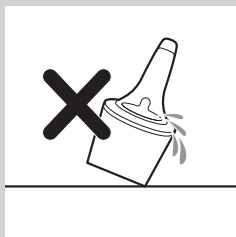

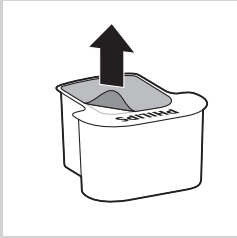

4 Trekk av tetningen på rengjøringspatronen.



5 Plasser rengjøringspatronen i SmartClean-systemet.

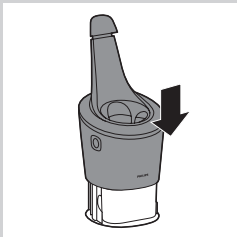

6 Skyv den øvre delen av SmartClean-systemet tilbake ned (du skal høre et klikk).

Bruke SmartClean-systemet

Pass på at du alltid rister overflødig vann av barbermaskinen før du setter den i SmartClean-systemet.

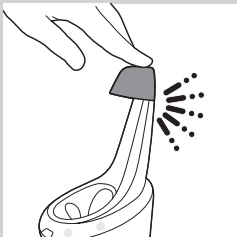

1 Trykk ned topphetten for å kunne plassere barbermaskinen i holderen (til du hører et klikk).

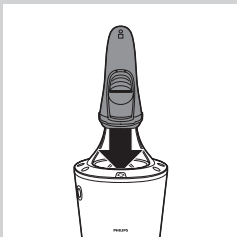

2 Hold barbermaskinen opp ned over holderen. Kontroller at forsiden av barbermaskinen vender mot SmartClean-systemet.

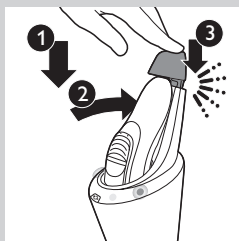

- 3** Plasser barbermaskinen i holderen (1), vipp barbermaskinen bakover (2), og trykk ned den øverste toppheten for å koble til barbermaskinen (til du hører et klikk) (3).
- ▶ Batterisymbolet og av/på-knappen begynner å blinke, som angir at barbermaskinen lades.

- 4** Trykk på av/på-knappen på SmartClean-systemet for å starte skyllefasen.

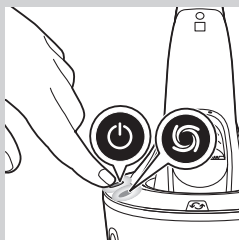

- ▶ Av/på-knappen og symbolet for skylning lyser begge kontinuerlig.

Merk: Skyllefasen tar ca. 10 minutter.

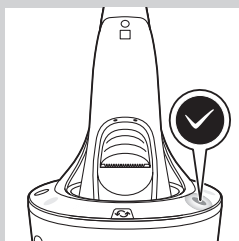

- ▶ Når rengjøringsprogrammet er fullført, lyser klar-symbolet kontinuerlig.
- ▶ Batterisymbolet lyser kontinuerlig for å vise at barbermaskinen er fulladet.

Merk: Ladingen tar ca. én time.

Merk: Hvis du trykker på av/på-knappen på SmartClean-systemet under skyllefasen, avbrytes programmet. I så fall slutter skyllesymbolet å blinke.

Merk: Hvis du tar ut støpslet til adapteren fra stikkontakten under skyllefasen, avbrytes den.

Merk: SmartClean slår seg av automatisk 30 minutter etter at skyllefasen og ladingen er fullført.

- 5** La barbermaskinen tørke ved å la den stå i SmartClean-systemet til neste gang du skal barbere deg. Du kan også ta barbermaskinen ut av SmartClean-systemet, riste av overflødig vann, åpne skjæreenheten, og la barbermaskinen lufttørke.

Skifte ut patronen i SmartClean-systemet

- Skift ut rengjøringspatronen når symbolet for utskifting blinker oransje, eller når du ikke lenger er fornøyd med resultatet.

- 1** Trykk på knappen på siden av SmartClean-systemet (1), og løft den øvre delen av SmartClean-systemet (2).

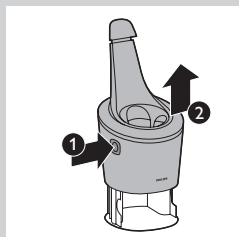

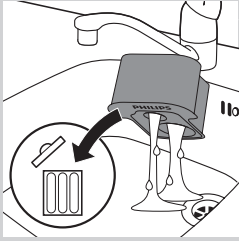

- 2** Ta den tomme rengjøringspatronen ut av SmartClean-systemet, og hell eventuelt gjenværende rengjøringsvæske ut av rengjøringspatronen.
Du kan bare helle rengjøringsvæsken i utslagsvasken.

- 3** Kast den tomme rengjøringspatronen.

- 4** Pakk ut den nye rengjøringspatronen, og trekk forseglingen av patronen.



- 5** Sett den nye rengjøringspatronen inn i SmartClean-systemet.

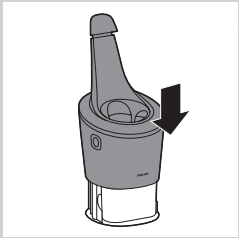

- 6** Skyv den øvre delen av SmartClean-systemet tilbake ned (du skal høre et klikk).

Rengjøre skjæreenheten under springen

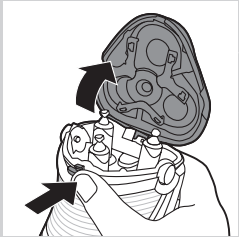

- 1** Slå av barbermaskinen, og koble den fra strømmettet.
2 Trykk på utløserknappen for å åpne skjæreenheten.
3 Skyll skjæreenheten og skjeggkammeret under varmt vann i 30 sekunder.

Vær forsiktig med varmt vann. Pass på at vannet ikke er så varmt at du brenner deg.

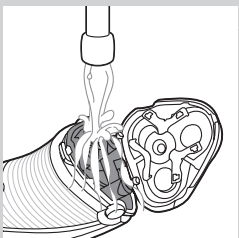

- Skyll hårkammeret og innsiden av skjæreenheten.



- Skyll skjæreenheten utvendig.

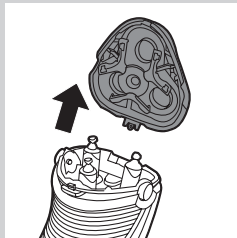

- 4 Trekk skjæreenheten av barbermaskinen.

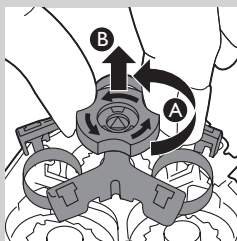

- 5 Vri låsen mot klokken (A), og fjern holderammen (B).

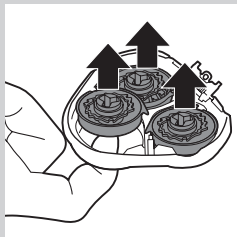

- 6 Ta av og rengjør ett skjærehode av gangen. Hvert skjærehode består av en kniv og en lamelltopp.

Merk: Ikke rengjør mer enn én kniv og én lamelltopp om gangen, siden de sitter parvis. Hvis du blander kniver og lamelltopper, kan det ta flere uker før du får optimal barbering igjen.

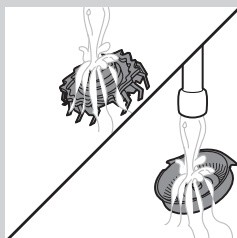

- 7 Ta kniven av barberlamelltoppen, og rengjør den under springen. Rengjør deretter innsiden og utsiden av barberlamelltoppen under springen.

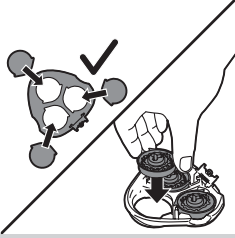

8 Plasser skjærehodene tilbake i skjæreenheten.

Merk: Kontroller at skjærehodene sitter godt på plass i fordypningene.

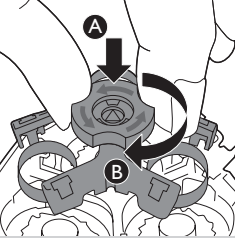

9 Sett rammen tilbake på skjæreenheten (A), og vri låsen med klokken (B).

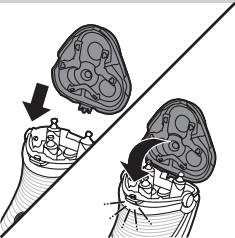

10 Plasser tappen på skjæreenheten i sporet på toppen av barbermaskinen. Deretter lukker du skjæreenheten.

Merk: Hvis skjæreenheten ikke lukkes ordentlig, bør du kontrollere om skjærehodene er plassert riktig, og om holderammen er låst.

11 Rist av overflødig vann.

Vær forsiktig når du rister vannet av skjæreenheten, slik at du ikke slår den mot noe.

Tørk aldri skjæreenheten med et håndkle eller tørkepapir. Det kan skade skjærehodene og koblingsspindlene.

12 Åpne skjæreenheten på nytt og la den stå åpen, slik at barbermaskinen kan tørke helt.

Rengjøre trimmeren under springen

Rengjør trimmeren hver gang du har brukt den.

1 Slå av barbermaskinen, og koble den fra strømmettet.

2 Skyv trimmebryteren nedover for å åpne trimmeren.

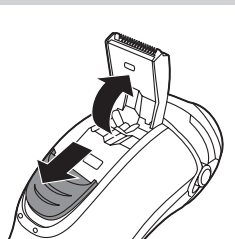

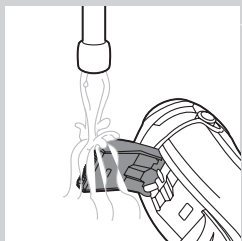

3 Rengjør trimmeren under springen.

4 Lukk trimmeren (du hører et klikk).

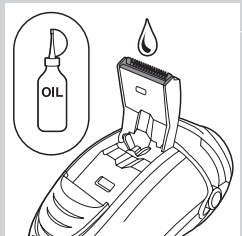

Tips: Smør tennene på trimmeren med en dråpe symaskinolje hver sjette måned for optimal trimmerytelse.

Oppbevaring

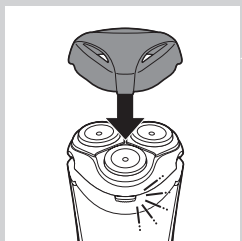

Når du reiser, kan du oppbevare eller ta med deg barbermaskinen på forskjellige måter:

- Sett beskyttelsesdekselet på barbermaskinen etter bruk for å unngå at skjærehodene skades. Dette forhindrer også at det samler seg skitt på skjærehodene.
- Oppbevar barbermaskinen i etuiet som følger med.
- Plasser barbermaskinen i SmartClean-systemet. Kontroller at beskyttelsesdekselet ikke er på skjæreenheten.

Utskiftning

Vi anbefaler deg å bytte skjæreenheten annethvert år for å få maksimal ytelse.

Påminnelse om å bytte

Skjærehodesymbolet lyser for å vise at skjærehodene må skiftes ut.

Bytt ødelagte skjærehoder med én gang.

Skjærehodene skal bare erstattes med originale HQ9-skjærehoder fra Philips.



1 Skjærehodesymbolet lyser oransje kontinuerlig.

2 Slå av barbermaskinen. Koble barbermaskinen fra strømmettet og fjern den fra SmartClean-systemet.



3 Trykk på utløserknappen for å åpne skjæreenheten.

4 Trekk skjæreenheten av barbermaskinen.

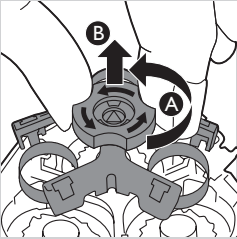

5 Vri låsen mot klokken (A), og fjern holderrammen (B).

6 Ta ut skjærehodene og sett de nye hodene på plass i skjæreenheten.

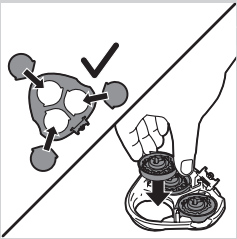

Merk: Kontroller at skjærehodene sitter godt på plass i fordypningene.

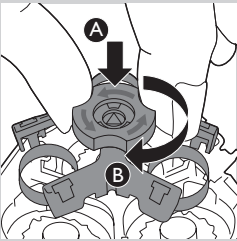

7 Sett rammen tilbake på skjæreenheten (A), og vri låsen med klokken (B).

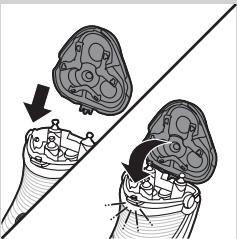

8 Plasser tappen på den nye skjæreenheten i sporet på toppen av barbermaskinen. Deretter lukker du skjæreenheten.

Merk: Hvis skjæreenheten ikke lukkes ordentlig, bør du kontrollere om skjærehodene er plassert riktig, og om holderrammen er låst.

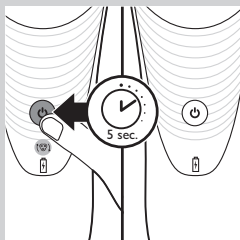

- 9** Trykk på og hold av/på-knappen nede i fem sekunder for å tilbakestille påminnelsen om å skifte ut på barbermaskinen. Den oransje lampen slukkes.

Bestille tilbehør

Sørg for at du rengjør barbermaskinen regelmessig og skifter ut skjærehodene til anbefalt tid for å opprettholde topp ytelse. Hvis du vil kjøpe tilbehør eller reservedeler, kan du gå til www.shop.philips.com/service eller gå til en Philips-forhandler. Du kan også ta kontakt med Philips' forbrukerstøtte i landet der du bor (se i garantiheftet for kontaklinformasjon).

Skjærehoder

- Vi anbefaler at du bytter ut skjærehodene annethvert år. Bytt dem alltid ut med HQ9-skjærehoder fra Philips.

Rengjøring

- Bruk rengjøringspray (HQ110) for å rengjøre skjærehodene grundig.



Resirkulering



- Dette symbolet på et produkt betyr at produktet omfattes av EU-direktiv 2012/19/EU.



- Dette symbolet betyr at produktet inneholder et innebygd oppladbart batteri som omfattes av EU-direktiv 2006/66/EF, og som ikke kan avhendes i vanlig husholdningsavfall. Vi anbefaler deg å ta med produktet til et offentlig innsamlingssted eller til et Philips-servicesenter, slik at det oppladbare batteriet kan fjernes av en faglært.
- Gjør deg kjent med lokale innsamlingsordninger for elektriske og elektroniske produkter og oppladbare batterier. Følg lokale bestemmelser, og kast aldri produktet og de oppladbare batteriene som vanlig restavfall. Riktig deponering av gamle produkter og oppladbare batterier bidrar til å forhindre negative konsekvenser for helse og miljø.

Fjerne det oppladbare batteriet

Merk: Vi anbefaler på det sterkeste at du får en faglært til å fjerne det oppladbare batteriet.

Ta bare ut det oppladbare batteriet når du avhender barbermaskinen. Kontroller at batteriet er helt tomt når du tar det ut.

- 1** Kontroller om det er skruer bak på barbermaskinen eller i skjeggkammeret. Hvis det er det, må du fjerne dem.
- 2** Fjern det bakre og/eller fremre dekselet på apparatet med en skrutrekker. Hvis det er nødvendig, må du også fjerne ekstra skruer og/eller deler til du ser kretskortet med det oppladbare batteriet.
- 3** Ta ut det oppladbare batteriet.

Garanti og støtte

Hvis du trenger kundestøtte eller informasjon, kan du gå til **www.philips.com/support** eller lese i garantiheftet.

Begrensninger i garantien

Skjærehodene (kniver og lamelltopper) dekkes ikke av vilkårene i den internasjonale garantien fordi de er slitedeler.

Feilsøking

Dette avsnittet gir en oppsummering av de vanligste problemene som kan oppstå med apparatet. Hvis du ikke kan løse problemet ved hjelp av informasjonen nedenfor, kan du gå til **www.philips.com/support** for å se en liste over vanlige spørsmål, eller du kan kontakte forbrukerstøtten i landet der du bor.

Problem	Mulig årsak	Løsning
Barbermaskinen barberer ikke så godt som den gjorde tidligere.	Skjærehodene er ødelagte eller utslitte.	Bytt skjærehodene (se avsnittet Utskifting).
	Lange hår dekker skjærehodene.	Rengjør ett skjærehode av gangen (se avsnittet Rengjøre skjæreenheten under springen i kapittelet Rengjøring og vedlikehold).
	Du har ikke satt skjærehodene riktig inn.	Kontroller at skjærehodene sitter godt på plass i fordypningene (se avsnittet Rengjøring og vedlikehold).
Barbermaskinen virker ikke når jeg trykker på av/på-knappen.	Det oppladbare batteriet er utladet.	Lad opp batteriet (se avsnittet Lading), eller koble barbermaskinen til strømmettet.

Problem	Mulig årsak	Løsning
	Temperaturen på barbermaskinen er for høy. I dette tilfellet fungerer ikke barbermaskinen.	Så snart temperaturen på barbermaskinen er tilstrekkelig redusert, kan du slå på barbermaskinen igjen.
Barbermaskinen er ikke ren nok etter at den er rengjort i SmartClean-systemet.	Du har ikke satt barbermaskinen skikkelig inn i SmartClean-systemet, så det er ingen elektrisk forbindelse mellom SmartClean-systemet og barbermaskinen.	Trykk ned toppheten (du hører et klikk) for å sikre riktig forbindelse mellom barbermaskinen og SmartClean-systemet.
	Rengjøringspatronen må byttes ut.	Skift ut rengjøringspatronen. Se avsnittet Rengjøring og vedlikehold.
	Rengjøringspatronen er tom. Symbolet for utskifting blinker for å vise at du må bytte rengjøringspatronen.	Sett inn en ny rengjøringspatron i SmartClean-systemet. Se avsnittet Rengjøring og vedlikehold.
	Du har brukt en annen rengjøringsvæske enn den originale Philips-rengjøringspatronen.	Bruk bare Philips-rengjøringspatronen.
	Avløpsrøret til rengjøringspatronen kan være blokkert.	Skv hårene ned avløpsrøret med en tannpirker.
SmartClean-systemet virker ikke når jeg trykker på av/på-knappen.	SmartClean-systemet er ikke koblet til strømmettet.	Koble den lille kontakten til SmartClean-systemet, og koble adapteren til stikkkontakten.
Det lekker vann fra barbermaskinen etter rengjøring.	Dette er normalt og ikke farlig.	Under skyllingen kan det hende at noe vann samler seg opp mellom drivverket og dekkelet. Etter skylling renner dette vannet ut gjennom kontakten. Drivverket er helt vanntett, så vann trenger ikke inn i de elektroniske delene i barbermaskinen. Barbermaskinen er fortsatt helt trygg å bruke.

Introdução

Parabéns pela sua compra e bem-vindo à Philips! Para tirar todo o partido da assistência fornecida pela Philips, registre o seu produto em **www.philips.com/welcome**.

Leia este manual do utilizador, pois contém informações sobre as magníficas funções desta máquina de barbear, bem como algumas sugestões para se barbear de forma mais fácil e agradável.

Descrição geral (fig. 1)

- 1 Tampa de protecção
- 2 Acessório de corte
- 3 Botão de libertação do acessório de corte
- 4 Botão ligar/desligar da máquina de barbear
- 5 Símbolo da cabeça de corte
- 6 Símbolo das pilhas
- 7 Transformador
- 8 Bolsa para arrumação
- 9 Recarga de limpeza para sistema SmartClean
- 10 Símbolo da substituição
- 11 Sistema SmartClean
- 12 Tampa do sistema SmartClean
- 13 Botão de libertação do aparador
- 14 Aparador
- 15 Botão ligar/desligar
- 16 Símbolo de limpeza
- 17 Símbolo de pronto
- 18 Símbolo de carregamento

Informações de segurança importantes

Leia cuidadosamente estas informações importantes antes de utilizar o aparelho e os seus acessórios e guarde-as para eventuais consultas futuras. Os acessórios fornecidos podem variar dependendo dos produtos.

Perigo

- Mantenha o adaptador seco.

Aviso

- O adaptador contém um transformador. Não corte o adaptador para o substituir por outro, porque isso poderá dar origem a situações de perigo.
- Este aparelho pode ser utilizado por crianças com idade igual ou superior a 8 anos e por pessoas com capacidades físicas, sensoriais ou mentais reduzidas, ou com falta de experiência e conhecimento, caso sejam supervisionadas ou tenham recebido instruções relativas à utilização segura do aparelho e se tiverem sido alertadas para os perigos envolvidos. As crianças não podem brincar com o aparelho. A limpeza e a manutenção do utilizador não podem ser efectuadas por crianças sem supervisão.
- Antes de lavar em água corrente, desligue sempre a máquina de barbear da corrente.
- Verifique sempre o aparelho antes de o utilizar. Não utilize o aparelho se este estiver danificado, visto que isto pode causar lesões. Substitua sempre uma peça danificada por um artigo original.





Cuidado

- Nunca imerja o sistema de limpeza nem a base de carga em água, nem os enxagúe em água corrente.
- Nunca imerja a máquina de barbear em água. Não utilize a máquina de barbear no banho nem no duche.
- Não lave a máquina de barbear em água de temperatura superior a 80 °C.
- Utilize este aparelho apenas para o fim a que se destina, conforme indicado no manual do utilizador.
- Por questões de higiene, o aparelho só deve ser utilizado por uma pessoa.
- Nunca utilize ar comprimido, esfregões, agentes de limpeza abrasivos ou líquidos agressivos, tais como petróleo ou acetona, para limpar o aparelho.
- Se a sua máquina de barbear estiver equipada com um sistema de limpeza, utilize sempre o líquido de limpeza original da Philips (recarga ou frasco, dependendo do tipo de sistema de limpeza).
- Coloque sempre o sistema de limpeza sobre uma superfície estável, plana e horizontal para evitar fugas.
- Se o seu sistema de limpeza utiliza uma recarga de limpeza, certifique-se sempre de que o compartimento para recargas está fechado antes de utilizar o sistema de limpeza para limpar ou carregar a máquina de barbear.
- Quando o sistema de limpeza estiver pronto a utilizar, não deve ser deslocado para não haver fugas do líquido de limpeza.
- Pode pingar água pela tomada na parte inferior da máquina de barbear ao enxagúá-la. Isto é normal e não é perigoso porque todos os componentes eléctricos estão protegidos numa unidade de alimentação selada no interior da máquina de barbear.

Campos electromagnéticos (CEM)

- Este aparelho Philips cumpre todas as normas e regulamentos aplicáveis relativos à exposição a campos electromagnéticos.

Geral

- Esta máquina de barbear pode ser limpa em água corrente de forma segura.
- Este aparelho é indicado para voltagens entre 100 e 240 volts.
- O adaptador transforma 100-240 volts numa tensão segura e baixa inferior a 24 volts.



Carregamento

Demora aprox. 1 hora até carregar completamente a máquina de barbear. Quando carregar a máquina de barbear pela primeira vez ou se não a utilizar por um longo período de tempo, deixe-a carregar até o símbolo branco da bateria permanecer continuamente aceso.

Uma máquina de barbear completamente carregada proporciona 60 minutos de autonomia.

O tempo para barbear pode ser inferior a 60 minutos, dependendo dos seus hábitos de barbear, das suas rotinas de higiene e do tipo de barba.

Indicações de carga

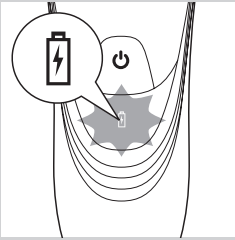

Bateria fraca

- Quando a bateria está quase vazia (quando restam apenas 5 ou menos minutos de barbear), a luz da bateria fica intermitente a cor de laranja.
- Quando desligar a máquina de barbear; a luz da bateria continua intermitente a cor de laranja durante alguns segundos.

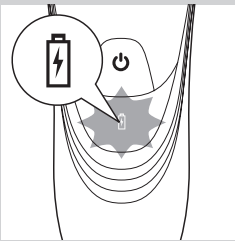

Carga rápida

- Quando começar a carregar a bateria vazia, a luz da bateria fica intermitente a branco e cor de laranja.

Nota: Quando a luz da bateria fica intermitente a branco e cor de laranja, sendo o branco predominante, pode barbear-se rapidamente em três minutos.

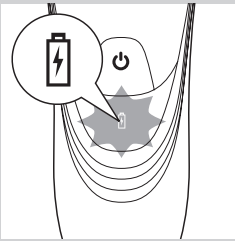

Carregamento

- Quando a máquina de barbear está a carregar, a luz da bateria fica intermitente a branco.

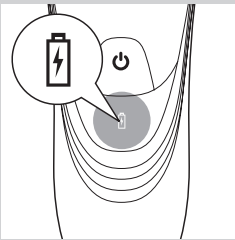

Bateria completamente carregada

- Quando a bateria estiver completamente carregada, a luz da bateria permanece continuamente acesa a branco.

Nota: Depois de aprox. 30 minutos, a luz da bateria apaga-se para poupar energia.

Carregar com o adaptador

Não recarregue a máquina de barbear dentro de uma bolsa fechada.

- 1 Introduza a ficha pequena na máquina de barbear.
 - 2 Ligue o adaptador à tomada eléctrica.
- O símbolo da bateria indica o estado de carregamento da máquina de barbear (consulte a secção “Indicações de carga” neste capítulo).

Carregar no sistema SmartClean

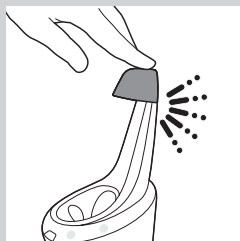

- 1** Introduza a ficha pequena no sistema SmartClean.
- 2** Ligue o adaptador à tomada eléctrica.
- 3** Prima a tampa superior para poder colocar a máquina de barbear no suporte (ouve-se um estalido).

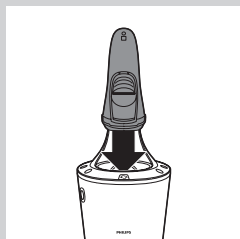

- 4** Segure na máquina de barbear voltada ao contrário, sobre o suporte. Certifique-se de que a parte frontal da máquina está voltada para o sistema SmartClean.

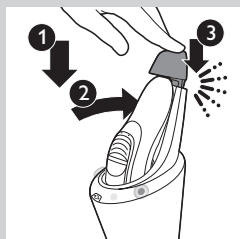

- 5** Coloque a máquina de barbear no suporte (1), incline a máquina para trás (2) e pressione a tampa superior para conectar a máquina de barbear (ouve-se um estalido) (3).

Nota: O símbolo de bateria acende-se para indicar que o aparelho está a carregar.

Utilização da máquina de barbear

Nota: Também pode utilizar o aparelho directamente a partir da corrente eléctrica. Basta ligar a máquina de barbear à corrente.

Corte

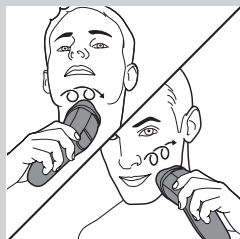

- 1** Prima uma vez o botão ligar/desligar para ligar a máquina de barbear.
- 2** Passe as cabeças de corte sobre a pele, efectuando movimentos circulares.
 - A sua pele poderá precisar de 2 a 3 semanas para se adaptar ao sistema de barbear Philips.
- 3** Prima uma vez o botão de ligar/desligar para desligar a máquina de barbear.
- 4** Limpe a máquina de barbear (consulte o capítulo “Limpeza e manutenção”).

Aparar

Pode utilizar o aparador para aparar as patilhas e o bigode.

- 1** Prima uma vez o botão ligar/desligar para ligar a máquina de barbear.
- 2** Empurre o comutador para baixo para abrir o aparador.
 - ▶ Pode agora utilizar o aparador.

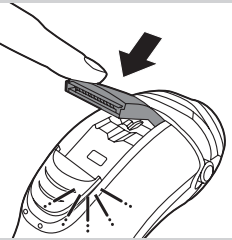
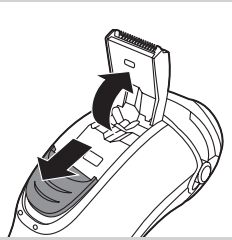

- 3** Depois de aparar, feche o aparador e desligue a máquina de barbear.

Limpeza e manutenção

Nunca utilize ar comprimido, esfregões, agentes de limpeza abrasivos ou líquidos agressivos, como petróleo ou acetona, para limpar a máquina de barbear e o sistema SmartClean.

- A melhor forma, e a mais higiénica, de limpar a máquina de barbear é com o sistema SmartClean. Também pode enxaguar a máquina de barbear em água corrente ou limpá-la com a escova de limpeza fornecida.
- Limpe a máquina de barbear após cada utilização para obter o melhor desempenho da máquina de barbear.
- Uma limpeza regular garante melhores resultados de barbear.
- Tenha cuidado com a água quente. Verifique sempre se não está demasiado quente para evitar queimar as mãos.

Nota: Pode pingar água da tomada na base da máquina de barbear ao enxaguá-la em água corrente. É normal e não é perigoso porque todos os componentes eléctricos estão protegidos numa unidade de alimentação selada no interior da máquina de barbear.

Preparar o sistema SmartClean para a utilização

Não incline o SmartClean para evitar derrames.

Nota: Segure o SmartClean enquanto o prepara para a utilização.

- 1** Ligue a ficha pequena na parte posterior do sistema SmartClean.
- 2** Ligue o adaptador à tomada eléctrica.

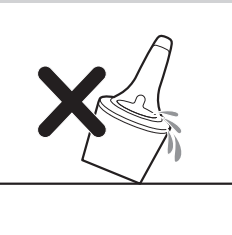

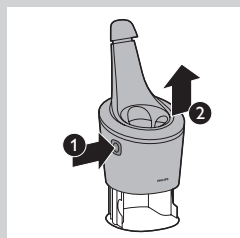

- 3** Prima o botão na parte lateral do sistema SmartClean (1) e levante a parte superior do sistema SmartClean (2).

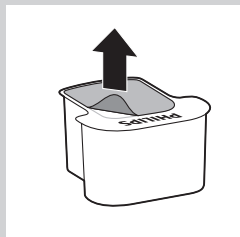

- 4** Retire o selo da recarga de limpeza.



- 5** Coloque a recarga de limpeza no sistema SmartClean.

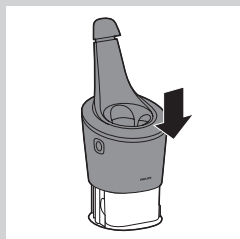

- 6** Pressione a parte superior do sistema SmartClean novamente para baixo (ouve-se um estalido).

Utilizar o sistema SmartClean

Certifique-se sempre de que sacode a água em excesso da máquina de barbear antes de a colocar no SmartClean.

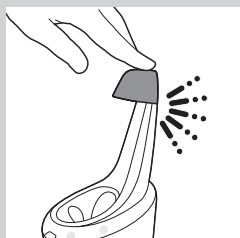

- 1** Prima a tampa superior para poder colocar a máquina de barbear no suporte (ouve-se um estalido).

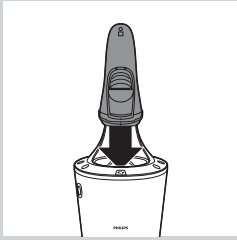

- 2** Segure na máquina de barbear voltada ao contrário, sobre o suporte. Certifique-se de que a parte frontal da máquina está voltada para o sistema SmartClean.

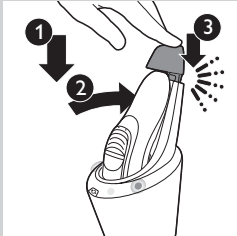

- 3** Coloque a máquina de barbear no suporte (1), incline a máquina para trás (2) e pressione a tampa superior para conectar a máquina de barbear (ouve-se um estalido) (3).

- ▶ O símbolo de bateria e o botão ligar/desligar ficam intermitentes, o que indica que a máquina de barbear está a ser carregada.

- 4** Prima o botão ligar/desligar no sistema SmartClean para iniciar a fase de enxaguamento.

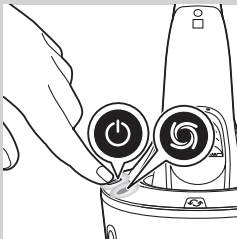

- ▶ O botão ligar/desligar e o símbolo de enxaguamento mantêm-se continuamente acesos.

Nota: A fase de enxaguamento demora aproximadamente 10 minutos.

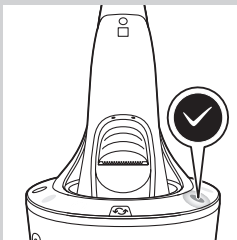

- ▶ Quando o programa de limpeza estiver concluído, o símbolo de pronto mantém-se continuamente aceso.

- ▶ O símbolo da bateria mantém-se continuamente aceso para indicar que a máquina de barbear está completamente carregada.

Nota: O carregamento demora aprox. 1 hora.

Nota: Se premir o botão ligar/desligar do sistema SmartClean durante a fase de enxaguamento, o programa é interrompido. Neste caso, a intermitência do símbolo de enxaguamento pára.

Nota: Se remover o adaptador da tomada eléctrica durante a fase de enxaguamento, esta é interrompida.

Nota: Depois de decorridos 30 minutos após a conclusão da fase de enxaguamento e do carregamento, o SmartClean desliga-se automaticamente.

- 5** Para que a máquina de barbear seque, pode deixá-la no sistema SmartClean até à sua próxima utilização. Também pode retirar a máquina de barbear do sistema SmartClean, sacudir o excesso de água, abrir a unidade de corte e deixar a máquina de barbear secar ao ar.

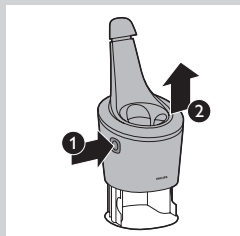

Substituir a recarga do sistema SmartClean

- Substitua a recarga de limpeza quando o símbolo de substituição ficar intermitente a cor de laranja ou quando não estiver satisfeito com o resultado final.

- 1** Prima o botão na parte lateral do sistema SmartClean (1) e levante a parte superior do sistema SmartClean (2).

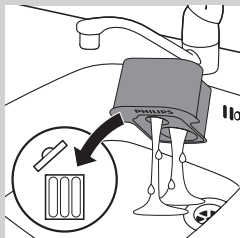

- 2** Retire a recarga de limpeza vazia do sistema SmartClean e esvazie o líquido de limpeza restante da recarga de limpeza.

Pode simplesmente verter o líquido de limpeza no lavatório.

- 3** Elimine a recarga de limpeza vazia.

- 4** Retire a nova recarga de limpeza da embalagem e retire o selo da recarga.



- 5** Coloque a nova recarga de limpeza no sistema SmartClean.

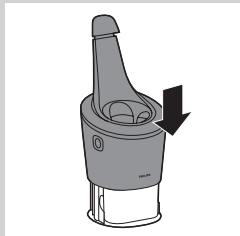

- 6** Pressione a parte superior do sistema SmartClean novamente para baixo (ouve-se um estalido).

Lavar o acessório de corte em água corrente

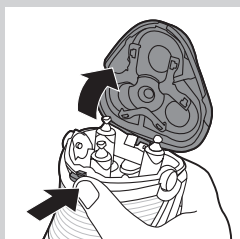

- 1** Desligue a máquina de barbear e retire a ficha da tomada.
- 2** Prima o botão de libertação para abrir o acessório de corte.
- 3** Enxágue a unidade de corte e a câmara de recolha dos pêlos em água quente corrente durante 30 segundos.

Tenha cuidado com a água quente. Verifique sempre se não está demasiado quente para evitar queimar as mãos.

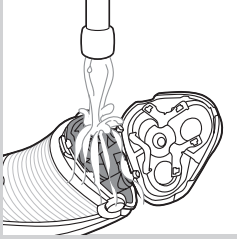

- Enxagúe a câmara de recolha dos pêlos e o interior da unidade de corte.



- Enxagúe o exterior do acessório de corte.

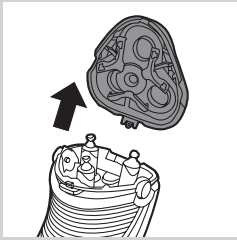

- 4 Retire o acessório de corte da máquina de barbear.

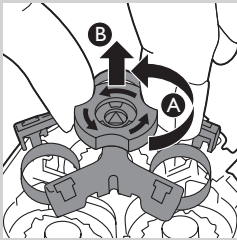

- 5 Rode a patilha para a esquerda (A) e retire a armação de fixação (B).

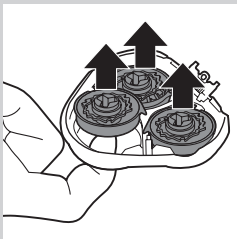

- 6 Retire e limpe uma cabeça de corte de cada vez. Cada cabeça de corte é composta por uma lâmina e uma protecção.

Nota: Não limpe mais do que um conjunto lâmina/protecção de cada vez já que constituem pares. Se, por acaso, alterar os conjuntos lâmina/protecção, a eficácia da máquina diminuirá e só passadas algumas semanas voltará ao normal.

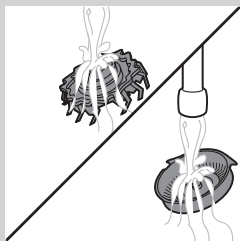

- 7** Retire a lâmina da protecção de corte e lave-a em água corrente. Em seguida, lave o interior e o exterior da protecção de corte em água corrente.

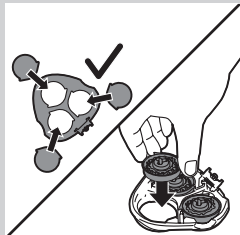

- 8** Volte a colocar as cabeças de corte no acessório de corte.

Nota: Certifique-se de que as saliências existentes nas cabeças encaixam perfeitamente nos seus alojamentos.

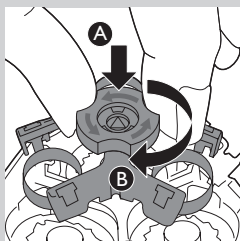

- 9** Volte a colocar a armação de fixação no acessório de corte (A) e rode o bloqueio para a direita (B).

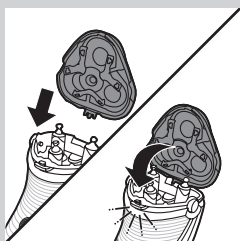

- 10** Introduza a saliência do acessório de corte na ranhura na parte superior da máquina de barbear. Em seguida, feche o acessório de corte.

Nota: Se não conseguir fechar facilmente a unidade de corte, confirme se as cabeças de corte foram introduzidas correctamente e se a armação de fixação está fixa.

- 11** Sacuda o excesso de água.

Tenha cuidado para não bater com unidade de corte contra algo ao sacudir o excesso de água.

Nunca seque o acessório de corte e a câmara de recolha de pêlos com toalhas ou lenços, pois pode danificar as cabeças de corte e os eixos.

- 12** Abra novamente o acessório de corte e deixe-o aberto para permitir que a máquina de barbear seque completamente.

Lavar o aparador em água corrente

Limpe o aparador sempre que o utilizar:

- 1 Desligue a máquina de barbear e retire a ficha da tomada.
- 2 Empurre o comutador para baixo para abrir o aparador.

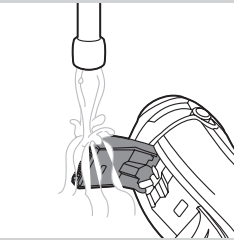
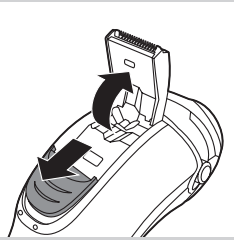

- 3 Lave o aparador em água corrente.
- 4 Feche o aparador (ouve-se um estalido).

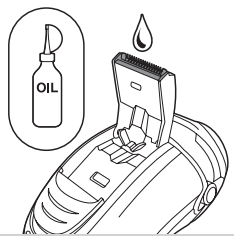

Sugestão: De seis em seis meses, lubrifique os dentes do aparador com uma gota de óleo para máquinas de costura de modo a obter o melhor desempenho.

Arrumação

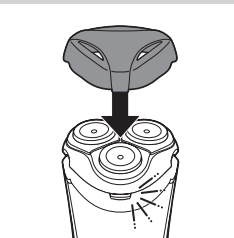

Existem várias maneiras de guardar a máquina de barbear ou de a levar consigo quando viaja:

- Coloque a tampa de protecção na máquina de barbear depois de usar, para evitar danos e a acumulação de sujidade nas cabeças de corte.
- Guarde a máquina de barbear na bolsa fornecida.
- Coloque a máquina de barbear no sistema SmartClean. Certifique-se de que a tampa de protecção não está no acessório de corte.

Substituição

Para o desempenho máximo de corte, é aconselhável substituir as cabeças de corte a cada dois anos.

Lembrete de substituição

O símbolo da cabeça de corte acende-se para indicar que as cabeças de corte devem ser substituídas. Substitua cabeças de corte danificadas de imediato. Substitua as cabeças de corte apenas por cabeças de corte HQ9 originais da Philips.



1 O símbolo da cabeça de corte permanece continuamente aceso a cor de laranja.

2 Desligue a máquina de barbear. Retire a ficha da tomada e retire a máquina do sistema SmartClean.



3 Prima o botão de libertação para abrir o acessório de corte.

4 Retire o acessório de corte da máquina de barbear.

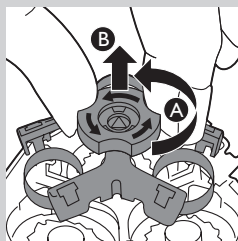

5 Rode a patilha para a esquerda (A) e retire a armação de fixação (B).

6 Retire as cabeças de corte e coloque as cabeças novas no acessório de corte.

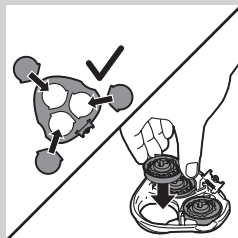

Nota: Certifique-se de que as saliências existentes nas cabeças encaixam perfeitamente nos seus alojamentos.

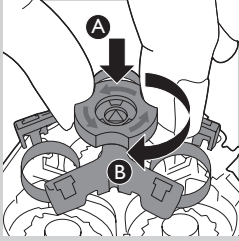

- 7** Volte a colocar a armação de fixação no acessório de corte (A) e rode o bloqueio para a direita (B).

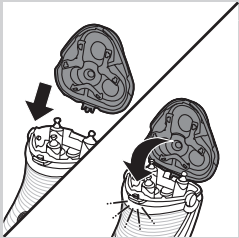

- 8** Introduza a saliência do novo acessório de corte na ranhura na parte superior da máquina de barbear. Em seguida, feche o acessório de corte.

Nota: Se não conseguir fechar facilmente a unidade de corte, confirme se as cabeças de corte foram introduzidas correctamente e se a armação de fixação está fixa.

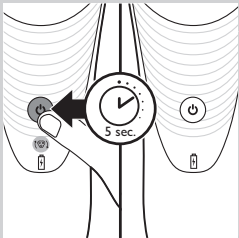

- 9** Mantenha o botão ligar/desligar premido durante 5 segundos para repor o lembrete de substituição na máquina de barbear. A luz cor de laranja apaga-se.

Encomendar acessórios

Para conservar o desempenho superior da sua máquina de barbear, assegure-se de que a limpa regularmente e substitui as cabeças de corte de acordo com os intervalos recomendados. Para comprar acessórios ou peças sobressalentes, visite www.shop.philips.com/service ou vá ao seu revendedor Philips. Também pode contactar o centro de apoio ao cliente da Philips no seu país (consulte os detalhes de contacto no folheto da garantia mundial).

Cabeças de corte

- Aconselhamo-lo a substituir as suas cabeças de corte a cada dois anos. Substitua-as sempre por cabeças de corte HQ9 da Philips.

Limpeza

- Utilize spray de limpeza (HQ110) para limpar as cabeças de corte a fundo.



Reciclagem



- Este símbolo num produto significa que o produto está abrangido pela Directiva Europeia 2012/19/UE.

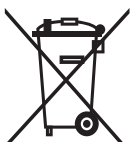

- Este símbolo significa que o produto contém uma bateria recarregável incorporada abrangida pela directiva europeia 2006/66/CE, o que significa que esta não pode ser eliminada juntamente com os resíduos domésticos comuns. Recomendamos vivamente que leve o seu produto a um ponto de recolha oficial ou a um centro de assistência da Philips para que um técnico qualificado retire a bateria recarregável.
- Informe-se acerca do sistema local de recolha de resíduos relativamente a produtos eléctricos e electrónicos e pilhas recarregáveis. Cumpra as regras locais e nunca elimine o produto e as pilhas recarregáveis com os resíduos domésticos comuns. A eliminação correcta de produtos usados e das pilhas recarregáveis ajuda a evitar consequências nocivas para o meio ambiente e para a saúde pública.

Retirar a bateria recarregável

Nota: Recomenda-se vivamente que a bateria recarregável seja removida por um técnico qualificado.

Retire a bateria recarregável apenas quando se desfizer da máquina de barbear. Certifique-se de que a bateria está completamente vazia quando a retirar.

- 1** Verifique se há parafusos na parte posterior da máquina de barbear ou na câmara de recolha de pêlos. Se houver, retire-os.
- 2** Retire o painel posterior e/ou frontal do aparelho com uma chave de fendas. Se necessário, retire também parafusos e/ou peças adicionais até conseguir ver a placa de circuitos impressos com a bateria recarregável.
- 3** Retire a bateria recarregável.

Garantia e assistência

Se precisar de informações ou assistência, visite www.philips.com/support ou leia o folheto da garantia mundial em separado.

Restrições à garantia

As cabeças de corte (lâminas e protecções) não estão abrangidas pelos termos da garantia internacional, uma vez que estão sujeitas a desgaste.

Resolução de problemas

Este capítulo resume os problemas mais comuns que podem surgir no aparelho. Se não conseguir resolver o problema com as informações fornecidas a seguir, visite www.philips.com/support para consultar uma lista de perguntas frequentes ou contacte o Centro de Apoio ao Cliente no seu país.

Problema	Possível causa	Solução
O desempenho da máquina de barbear deteriorou-se.	As cabeças de corte estão danificadas ou gastas.	Substitua as cabeças de corte (consulte o capítulo "Substituição").
	Pêlos mais longos obstruem as cabeças de corte.	Limpe as cabeças de corte uma a uma (consulte a secção "Lavar o acessório de corte em água corrente" no capítulo "Limpeza e manutenção").
A máquina de barbear não funciona quando primo o botão ligar/desligar.	Não introduziu as cabeças de corte correctamente.	Certifique-se de que as saliências existentes nas cabeças de corte encaixam perfeitamente nas reentrâncias (consulte a secção "Substituição").
	A bateria recarregável está vazia.	Recarregue a bateria (consulte o capítulo "Carregar") ou ligue a máquina de barbear à corrente eléctrica.
A máquina de barbear não está totalmente limpa depois de a limpar com o sistema SmartClean.	A temperatura da máquina de barbear é demasiado elevada. Neste caso, a máquina de barbear não funciona.	Logo que a temperatura da máquina tenha baixado o suficiente, pode ligar novamente a máquina.
	Não colocou a máquina de barbear correctamente no sistema SmartClean, por isso, não há nenhuma ligação eléctrica entre o sistema SmartClean e a máquina de barbear.	Pressione a tampa superior (ouve-se um estalido) para garantir um contacto correcto entre a máquina de barbear e o sistema SmartClean.
	A recarga de limpeza tem de ser substituída.	Substitua a recarga de limpeza (consulte o capítulo "Limpeza e manutenção").
	A recarga de limpeza está vazia. O símbolo de substituição fica intermitente para indicar que tem de substituir a recarga de limpeza.	Coloque uma nova recarga de limpeza no sistema SmartClean (consulte o capítulo "Limpeza e manutenção").
	Utilizou outro líquido de limpeza em vez da recarga de limpeza original da Philips.	Utilize apenas a recarga de limpeza da Philips.

Problema	Possível causa	Solução
	O escoamento da recarga de limpeza pode estar obstruído.	Empurre os pêlos no escoamento com um palito.
O sistema SmartClean não funciona quando primo o botão ligar/desligar.	O sistema SmartClean não está ligado à alimentação.	Introduza a ficha pequena no sistema SmartClean e ligue o adaptador à tomada eléctrica.
Sai água da máquina de barbear depois da limpeza.	Isto é normal e não é perigoso.	Durante o enxaguamento, pode ocorrer uma acumulação de água entre a unidade de alimentação e a estrutura exterior. Depois do enxaguamento, esta água sai pela tomada. A unidade de alimentação é totalmente à prova de água, por isso a água não consegue alcançar as peças electrónicas da máquina de barbear. A sua máquina de barbear continua a ser absolutamente segura.

Introduktion

Grattis till inköpet och välkommen till Philips! För att dra maximal nytta av den support som Philips erbjuder kan du registrera din produkt på www.philips.com/welcome. Läs den här användarhandboken, som innehåller information om rakapparatens fantastiska funktioner samt några tips som gör det enklare och roligare att raka sig.

Allmän beskrivning (Bild 1)

- 1 Skyddskåpa
- 2 Skärhuvud
- 3 Frigöringsknapp för skärhuvudet
- 4 Av/på-knapp för rakapparat
- 5 Symbol för rakhuvud
- 6 Battersymbol
- 7 Adapter
- 8 Förvaringsfodral
- 9 Rengöringspatron för SmartClean-system
- 10 Ersättningsymbol
- 11 SmartClean-system
- 12 Lock till SmartClean-system
- 13 Frigöringsknapp för trimmer
- 14 Trimsaxen
- 15 På/av-knapp
- 16 Symbol för rengöring
- 17 Klar-symbol
- 18 Laddningssymbol

Viktig säkerhetsinformation

Läs den här viktiga informationen noggrant innan du använder apparaten och dess tillbehör. Spara häftet för framtida bruk. Vilka tillbehör som medföljer kan variera beroende på produkt.

Fara

- Blöt inte ned adaptern.

Varning

- Adaptren innehåller en transformator. Byt inte ut adaptern mot någon annan typ av kontakt, eftersom det kan orsaka fara.
- Den här apparaten kan användas av barn från 8 års ålder; personer med olika funktionshinder samt av personer som inte har kunskap om apparaten såvida det sker under tillsyn eller om de har informerats om hur apparaten används på ett säkert sätt och de eventuella medförda riskerna. Barn får inte leka med apparaten. Barn får inte rengöra eller underhålla apparaten utan överinseende av en vuxen.
- Dra alltid ur rakapparatens stickpropp innan du rengör den under rinnande vatten.
- Kontrollera alltid apparaten innan du använder den. Använd inte apparaten om den är skadad eftersom det kan orsaka personskador. Byt alltid ut en skadad del mot en del av originaltyp.





Försiktighet

- Sänk aldrig ned rengöringssystemet eller laddningsstället i vatten, och skölj inte heller komponenterna under kranen.
- Doppa aldrig rakapparaten i vatten. Använd inte rakapparaten i badet eller duschen.
- Använd aldrig vatten som är varmare än 80 °C när du sköljer rakapparaten.
- Använd apparaten endast till det avsedda ändamålet, som framgår i användarhandboken.
- Av hygieniska skäl bör apparaten endast användas av en person.
- Använd aldrig tryckluft, skursvampar, slipande rengöringsmedel eller vätskor som bensen eller aceton till att rengöra enheten.
- Om rakapparaten levereras med ett rengöringssystem ska du alltid använda Philips originalrengöringsvätska (patron eller flaska beroende på typen av rengöringssystem).
- Ställ alltid rengöringssystemet på en stabil, jämn, horisontell yta för att undvika läckage.
- Om en rengöringskassett används till rengöringssystemet ska du se till att patronfacket är stängt innan du använder rengöringssystemet eller rengör/laddar rakapparaten.
- Flytta inte rengöringssystemet när det är klart för användning. Då kan rengöringsvätska läcka ut.
- Det kan droppa vatten från uttaget nedtill på rakapparaten när du sköljer den. Det är normalt och inte farligt, eftersom all elektronik är inkapslad i en försluten strömenhet inuti rakapparaten.



Elektromagnetiska fält (EMF)

- Den här Philips-produkten uppfyller alla tillämpliga standarder och regler gällande exponering av elektromagnetiska fält.

Allmänt

- Den här rakapparaten kan rengöras på ett säkert sätt under kranen.
- Apparaten är avsedd för nätspänning på 100–240 volt.
- Adaptorn omvandlar 100–240 V till en säker låg spänning på under 24 V.

Laddning

Det tar cirka 1 timme att ladda rakapparaten helt.

När du laddar rakapparaten första gången, eller när den inte har använts under en längre period, måste den laddas tills den vita batterisymbolen lyser med ett fast sken.

En fulladdad rakapparat ger upp till 60 minuters rakning.

Raktiden kan vara mindre än 60 minuter beroende på rakningsvanor, rengöringsvanor eller skäggtyp.

Laddningsindikering

Låg batterinivå

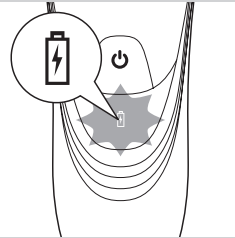

- När batteriet nästan är helt urladdat (när det bara återstår 5 minuters raktid eller mindre) börjar batterilampan blinka orange.
- När du stänger av rakapparaten fortsätter batterilampan att blinka orange i några sekunder.

Snabbladdning

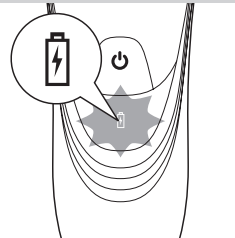

- När det urladdade batteriet börjar laddas blinkar batterilampan vitt och orange.

Obs! När batterilampan blinkar vitt och orange men alltmer i bara vitt kan du raka dig snabbt under tre minuter.

Laddning

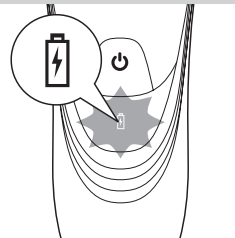

- När rakapparaten laddas blinkar batterilampan vitt.

Batteriet fulladdat

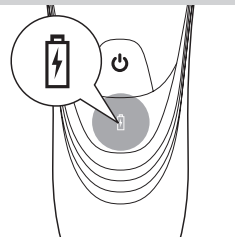

- När batteriet är fulladdat lyser batterilampan med ett fast vitt sken.

Obs! Efter ca 30 minuter slocknar batterilampan för att spara energi.

Ladda med adaptern

Förvara inte rakapparaten i ett stängt fodral när du laddar den.

- 1 Sätt i den lilla kontakten i rakapparaten uttag.
- 2 Sätt i adaptern i vägguttaget.
 - Batterisymbolen visar rakapparaten laddningsstatus (se avsnittet "Laddningsindikering" i det här kapitlet).

Laddning i SmartClean-systemet

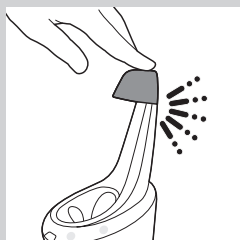

- 1 Sätt in den lilla kontakten i SmartClean-systemet.
- 2 Sätt i adaptorn i vägguttaget.
- 3 Tryck på det övre locket så att du kan placera rakapparaten i hållaren (ett klickljud hörs).

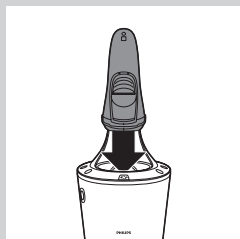

- 4 Håll rakapparaten upp och ned ovanför hållaren. Se till att rakapparatens framsida pekar mot SmartClean-systemet.

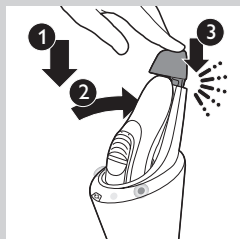

- 5 Placera rakapparaten i hållaren (1), luta rakapparaten bakåt (2) och tryck ned det övre locket för att ansluta rakapparaten (ett klickljud hörs) (3).

Obs! Batterisymbolen tänds för att visa att apparaten laddas.

Använda rakapparaten

Obs! Du kan även strömförsörja apparaten direkt från elnätet. Du behöver bara ansluta den till elnätet.

Rakning

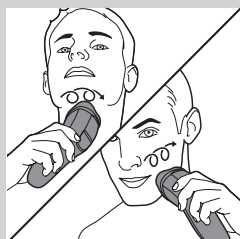

- 1 Slå på rakapparaten genom att trycka på på/av-knappen en gång.
- 2 För rakhuvudena över huden med cirkelformade rörelser.
 - Huden kan behöva två till tre veckor för att vänja sig vid rakapparaten från Philips.
- 3 Stäng av rakapparaten genom att trycka på på/av-knappen en gång.
- 4 Rengör rakapparaten (se kapitlet Rengöring och underhåll).

Trimning

Du kan ansa polisonger och mustasch med trimmern.

- 1 Slå på rakapparaten genom att trycka på på/av-knappen en gång.
- 2 Öppna trimmern genom att föra reglaget nedåt.
 - Du kan nu börja trimma.

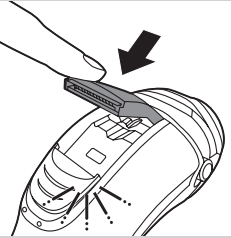
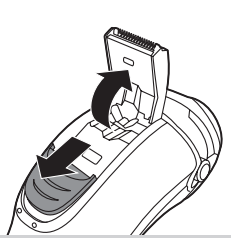

- 3 När trimningen är klar stänger du trimmern och stänger av rakapparaten.

Rengöring och underhåll

Använd aldrig skursvampar, slipande rengöringsmedel eller vätskor som bensin eller aceton när du rengör rakapparaten och SmartClean-systemet.

- Det bästa och mest hygieniska sättet att rengöra rakapparaten är i SmartClean-systemet. Du kan även skölja rakapparaten under kranen eller rengöra den med den medföljande rengöringsborsten.
- Rengör rakapparaten efter varje rakning för bästa resultat.
- Regelbunden rengöring ger det bästa rakresultatet.
- Var försiktig med varmt vatten. Kontrollera alltid att vattnet inte är för varmt så att du inte bränner dig.

Obs! Det kan rinna vatten från uttaget nedtill på rakapparaten när du sköljer den. Det är normalt och inte farligt, eftersom all elektronik är inkapslad i en försluten strömenhet inuti rakapparaten.

Förbereda SmartClean-systemet för användning

För att förhindra läckage bör du inte luta SmartClean.

Obs! Håll i SmartClean medan du förbereder för användning.

- 1 Sätt in den lilla kontakten på baksidan av SmartClean-systemet.
- 2 Sätt i adaptern i vägguttaget.
- 3 Tryck på knappen på sidan av SmartClean-systemet (1) och lyft sedan bort den övre delen av SmartClean-system (2).

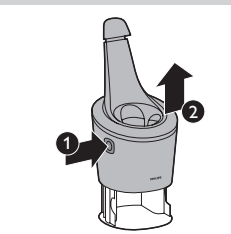

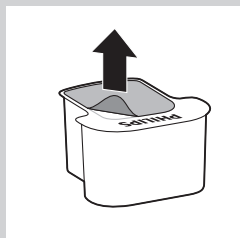

4 Dra bort förseglingen från rengöringspatronen.



5 Placera rengöringspatronen i SmartClean-systemet.

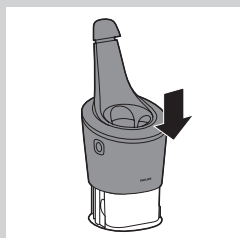

6 Skjut ned den övre delen av SmartClean-systemet igen (ett klickljud hörs).

Använda SmartClean-systemet

Se alltid till att skaka av överflödigt vatten från rakapparaten innan du placerar den i SmartClean.

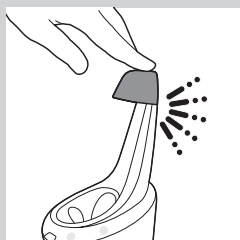

1 Tryck på det övre locket så att du kan placera rakapparaten i hållaren (ett klickljud hörs).

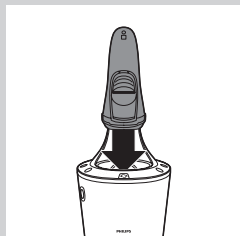

2 Håll rakapparaten upp och ned ovanför hållaren. Se till att rakapparatens framsida pekar mot SmartClean-systemet.

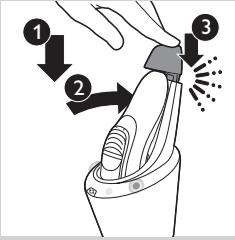

3 Placera rakapparaten i hållaren (1), luta rakapparaten bakåt (2) och tryck ned det övre locket för att ansluta rakapparaten (ett klickljud hörs) (3).

► Batterisymbolen och på/av-knappen börjar blinka, vilket visar att rakapparaten laddas.

4 Tryck på på/av-knappen på SmartClean-systemet så att sköljningen startas.

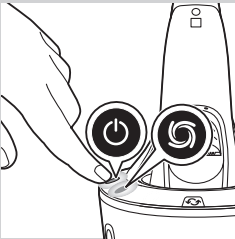

► På/av-knappen och sköljningssymbolen lyser med ett fast sken.

Obs! Sköljningen tar ca 10 minuter.

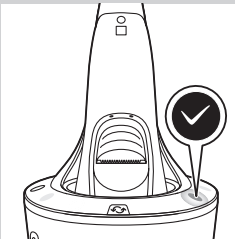

► När rengöringsprogrammet har slutförts lyser klar-symbolen med ett fast sken.

► Batterisymbolen lyser med ett fast sken för att visa att rakapparaten är fulladdad.

Obs! Laddningen tar ungefär 1 timme.

Obs! Om du trycker på på/av-knappen på SmartClean-systemet under sköljningen avbryts programmet. Då slutar sköljningssymbolen att blinka.

Obs! Om du tar bort adaptern från vägguttaget under sköljningen avbryts fasen.

Obs! 30 minuter efter att sköljningen och laddningen har slutförts stängs SmartClean av automatiskt.

5 För att låta rakapparaten torka kan du lämna den i SmartClean-systemet till nästa rakning. Du kan också ta bort rakapparaten från SmartClean-systemet, skaka av överflödigt vatten, öppna skärhuvudet och låta rakapparaten lufttorka.

Byta SmartClean-systemets patron

- Byt ut rengöringspatronen när ersättningssymbolen blinkar orange eller när du inte längre är nöjd med resultatet.

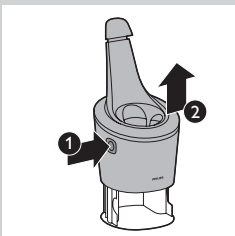

1 Tryck på knappen på sidan av SmartClean-systemet (1) och lyft sedan bort den övre delen av SmartClean-system (2).

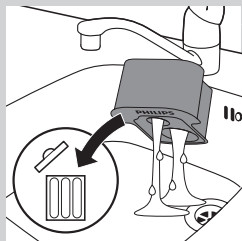

2 Ta ut den tomma rengöringspatronen från SmartClean-systemet och häll ut all återstående rengöringsvätska ur rengöringspatronen. Du kan hälla ut rengöringsvätskan i vasken.

3 Kasta den tomma rengöringspatronen.

4 Packa upp den nya rengöringspatronen och dra bort förseglingen från patronen.



5 Placera den nya rengöringspatronen i SmartClean-systemet.

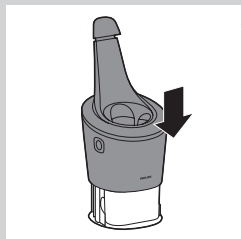

6 Skjut ned den övre delen av SmartClean-systemet igen (ett klickljud hörs).

Rengöra skärhuvudet under kranen

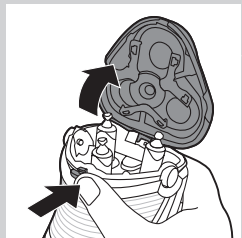

1 Slå av rakapparaten och dra ur nätsladden.

2 Tryck på frigöringsknappen och fäll upp skärhuvudet.

3 Skölj skärhuvudet och hårbehållaren under rinnande varmt vatten i 30 sekunder.

Var försiktig med varmt vatten. Kontrollera alltid att vattnet inte är för varmt så att du inte bränner dig.

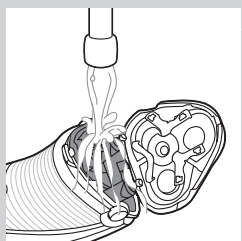

- Skölj hårbehållaren och insidan av skärhuvudet.



- Skölj skärhuvudets utsida.

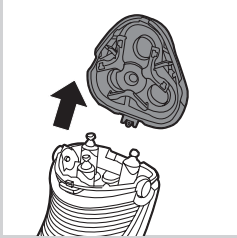

- 4 Dra loss skärhuvudet från rakapparaten.

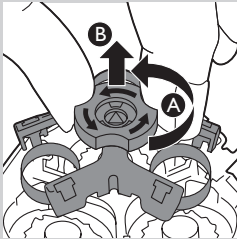

- 5 Vrid låset moturs (A) och ta bort hållaren (B).

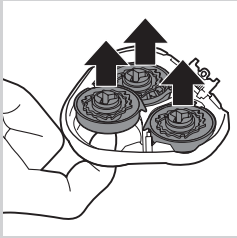

- 6 Ta bort och rengör ett rakhuvud åt gången. Varje rakhuvud består av en kniv och ett skydd.

Obs! Rengör inte mer än en kniv och ett skydd åt gången, eftersom kniv och skydd hör ihop parvis. Om du av misstag blandar ihop knivar och skydd kan det ta flera veckor innan apparaten fungerar optimalt igen.

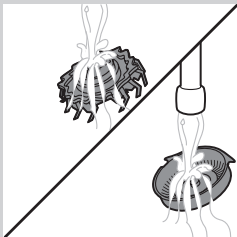

- 7 Ta bort kniven från rakningsskyddet och rengör den under rinnande vatten. Rengör sedan insidan och utsidan av rakningsskyddet under kranen.

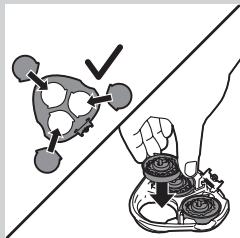

8 Sätt tillbaka rakhuvudena i skärhuvudet.

Obs! Se till att passa in mönstren på rakhuvudena exakt i skärhuvudet.

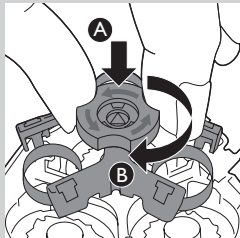

9 Sätt tillbaka hållaren i skärhuvudet (A) och vrid låset medurs (B).

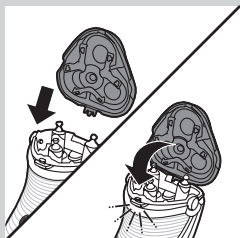

10 Placera skärhuvudets kant i spåret längst upp på rakapparaten. Stäng sedan rakenheten.

Obs! Om skärhuvudet går trögt att stänga kan du kontrollera att du har satt in rakhuvudena på rätt sätt och att hållaren är stängd.

11 Skaka av överflödigt vatten.

Var försiktig så att du inte slår i skärhuvudet mot något när du skakar av överflödigt vatten.

Torka aldrig skärhuvudet eller hårbehållaren med handduk eller papper, eftersom det kan skada rakhuvudena och kopplingsaxlarna.

12 Öppna skärhuvudet igen och låt det vara öppet tills apparaten är helt torr.

Rengöra trimmern under rinnande vatten

Gör ren trimsaxen efter varje användning.

1 Slå av rakapparaten och dra ur nätsladden.

2 Öppna trimmern genom att föra reglaget nedåt.

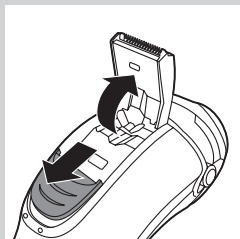

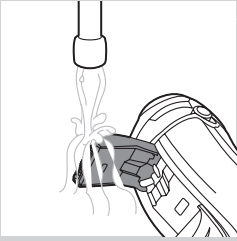

3 Rengör trimmern under rinnande vatten.

4 Stäng trimmern (ett klickljud hörs).

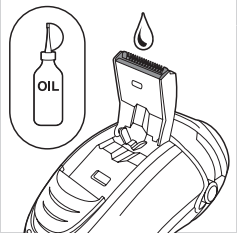

Tips: För bästa resultat kan du smörja trimmerns tänder med en droppe symaskinsolja var sjätte månad.

Förvaring

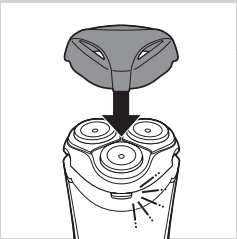

Det finns flera sätt att förvara rakapparaten och ta den med dig när du reser:

- Sätt på skyddskåpan på rakapparaten efter användning för att förhindra skada och för att undvika att smuts samlas i rakhuvudena.
- Förvara rakapparaten i det medföljande fodralet.
- Sätt rakapparaten i SmartClean-systemet. Kontrollera att skyddskåpan inte sitter på skärhuvudet.

Byten

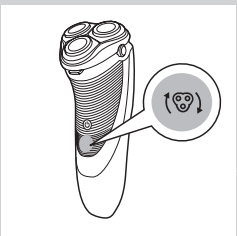

För bästa möjliga rakningsresultat rekommenderar vi att du byter ut rakhuvudet vartannat år.

Bytespåminnelse

Rakhuvudsymbolen tänds för att indikera att rakhuvudena behöver bytas ut. Byt ut skadade rakhuvuden på en gång. Ersätt rakhuvudena endast med HQ9-originalrakhuvuden från Philips.

1 Rakhuvudsymbolen lyser med fast orange sken.

2 Stäng av rakapparaten. Dra ur nätsladden eller ta bort rakapparaten från SmartClean-systemet.



3 Tryck på frigöringsknappen och fäll upp skärhuvudet.

4 Dra loss skärhuvudet från rakapparaten.

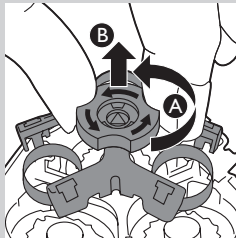

5 Vrid låset moturs (A) och ta bort hållaren (B).

6 Ta ut rakhuvudena och sätt i de nya i skärhuvudet.

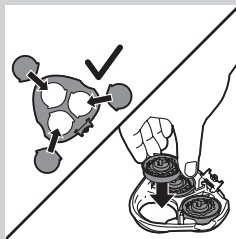

Obs! Se till att passa in mönstren på rakhuvudena exakt i skärhuvudet.

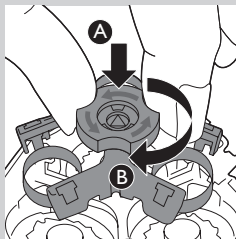

7 Sätt tillbaka hållaren i skärhuvudet (A) och vrid låset medurs (B).

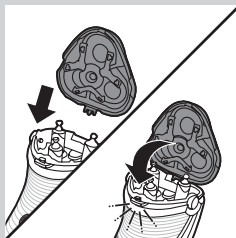

8 Placera det nya skärhuvudets kant i spåret längst upp på rakapparaten. Stäng sedan rakenheten.

Obs! Om skärhuvudet går trögt att stänga kan du kontrollera att du har satt in rakhuvudena på rätt sätt och att hållaren är stängd.

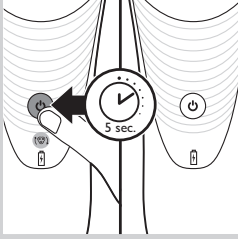

- 9** Håll på/av-knappen nedtryckt i 5 sekunder så återställs bytespåminnelsen på rakapparaten. Den orangea lampan släcks.

Beställa tillbehör

Bibehåll rakapparaten's höga prestanda genom att rengöra den regelbundet och byta ut rakhuvudena enligt rekommendationerna. Om du vill köpa tillbehör eller reservdelar kan du gå till www.shop.philips.com/service eller en Philips-återförsäljare. Du kan även kontakta Philips kundtjänst i ditt land (kontaktinformation finns i garantibroschyren).

Rakhuvudena

- Vi rekommenderar att du byter ut rakhuvudena vartannat år. Ersätt dem alltid med HQ9-rakhuvuden från Philips.

Rengöring

- Använd rengöringsprej (HQ110) för att rengöra rakhuvudena noggrant.



Återvinning



- Den här symbolen innebär att produkten omfattas av EU-direktivet 2012/19/EU.



- Den här symbolen innebär att produkten innehåller ett inbyggt laddningsbart batteri som omfattas av EU-direktivet 2006/66/EG och inte får slängas bland hushållssoporna. Vi rekommenderar att du lämnar in produkten till en officiell återvinningsstation eller ett Philips-serviceombud så att en yrkesperson kan ta ut det laddningsbara batteriet.
- Hitta närmaste återvinningsstation för elektriska och elektroniska produkter och laddningsbara batterier. Följ de lokala bestämmelserna och släng aldrig produkten eller de laddningsbara batterierna bland normalt hushållsavfall. Korrekt kassering av gamla produkter och laddningsbara batterier bidrar till att förhindra negativ påverkan på miljö och hälsa.

Ta ur det laddningsbara batteriet

Obs! Vi rekommenderar att du låter en yrkesperson ta ut det laddningsbara batteriet.

Ta endast ur det laddningsbara batteriet när du ska slänga rakapparaten. Se till att batteriet är helt urladdat när du tar ur det.

- 1** Kontrollera om det finns skruvar på baksidan av rakapparaten eller i hårbehållaren. I så fall tar du bort dem.
- 2** Ta bort apparatens bak- och/eller framsida med en skruvmejsel. Om det behövs tar du också bort extra skruvar och/eller delar tills du ser kretskortet med laddningsbart batteri.
- 3** Ta ut det laddningsbara batteriet.

Garanti och support

Om du behöver information eller support kan du gå till **www.philips.com/support** eller läsa garantibroschyren.

Garantibegränsningar

Rakhuvudena (knivar och skydd) omfattas inte av de internationella garantivillkoren eftersom de utsätts för slitage.

Felsökning

I det här kapitlet sammanfattas de vanligaste problemen som kan uppstå med apparaten. Om du inte kan lösa problemet med hjälp av informationen nedan kan du gå till **www.philips.com/support** och läsa svaren på vanliga frågor. Du kan även kontakta kundtjänst i ditt land.

Problem	Möjlig orsak	Lösning
Rakapparaten fungerar inte lika bra som den gjorde tidigare.	Rakhuvudena är skadade eller slitna.	Byt ut rakhuvudena. Läs mer i kapitlet Byten.
	Långa hårstrån sitter fast i rakhuvudena.	Rengör rakhuvudena var för sig (se avsnittet "Rengöra skärhuvudet under kranen" i kapitlet "Rengöring och underhåll").
	Du har inte satt in rakhuvudena på rätt sätt.	Se till att passa in mönstren på rakhuvudena exakt i skärhuvudet (se avsnittet "Rengöring och underhåll").
Rakapparaten slås inte på när jag trycker på på/av-knappen.	Det laddningsbara batteriet är urladdat.	Ladda batteriet (se kapitlet "Laddning") eller anslut rakapparaten till elnätet.
	Rakapparatens temperatur är för hög. Då fungerar inte rakapparaten.	Så snart rakapparatens temperatur har sjunkit tillräckligt kan du slå på den igen.

Problem	Möjlig orsak	Lösning
Rakapparaten är inte helt ren efter att jag har rengjort den i SmartClean-systemet.	Du har inte placerat rakapparaten ordentligt i SmartClean-systemet så det finns ingen elanslutning mellan SmartClean-systemet och rakapparaten.	Tryck ned det övre locket (ett klickljud hörs) så att du får en ordentlig anslutning mellan rakapparaten och SmartClean-systemet.
	Rengöringspatronen behöver bytas ut.	Byt ut rengöringspatronen (se kapitlet Rengöring och underhåll).
	Rengöringspatronen är tom. Ersättningsymbolen blinkar för att visa att du måste byta ut rengöringspatronen.	Sätt i en ny rengöringspatron i SmartClean-systemet (se kapitlet Rengöring och underhåll).
	Du har använt en annan rengöringsvätska än Philips originalrengöringspatron.	Använd endast Philips rengöringspatron.
	Rengöringspatronens utlopp kan vara tilltäppt.	Tryck ned hårstrån i utloppet med en tandpetare.
SmartClean-systemet fungerar inte när jag trycker på på/av-knappen.	SmartClean-systemet är inte anslutet till elnätet.	Sätt in den lilla kontakten i SmartClean-systemet och sätt adaptern i vägguttaget.
Vattenläckor från rakapparaten efter rengöring.	Detta är normalt och ofarligt.	Vid sköljning kan en del vatten samlas mellan strömenheten och höljet. Efter sköljning flyter det här vattnet ut genom uttaget. Strömenheten är helt vattentät, så vattnet kan inte nå de elektroniska delarna av rakapparaten. Rakapparaten är fortsatt helt säker.

Giriş

Ürünümüzü satın aldığınız için teşekkür ederiz. Philips'e hoş geldiniz! Philips'in sunduğu destekten faydalanabilmek için lütfen ürününüzü şu adresten kaydedin: www.philips.com/welcome.

Bu tıraş makinesinin harika özellikleri hakkındaki bilgilerin yanı sıra, tıraşı kolaylaştıran ve daha eğlenceli bir hale getiren bazı ipuçları içerdiğinden, bu kullanıcı kılavuzunu lütfen okuyun.

Genel açıklamalar (Şek. 1)

- 1 Koruma kapağı
- 2 Tıraş ünitesi
- 3 Tıraş ünitesi çıkarma düğmesi
- 4 Tıraş makinesi açma/kapama düğmesi
- 5 Tıraş başlığı simgesi
- 6 Pil simgesi
- 7 Adaptör
- 8 Saklama kılıfı
- 9 SmartClean sistemi temizleme kartuşu
- 10 Değiştirme simgesi
- 11 SmartClean sistemi
- 12 SmartClean sistemi kapağı
- 13 Düzeltici çıkarma düğmesi
- 14 Düzeltici
- 15 Açma/kapama düğmesi
- 16 Temizleme simgesi
- 17 Hazır simgesi
- 18 Şarj simgesi

Önemli güvenlik bilgileri

Cihazı ve aksesuarlarını kullanmadan önce bu önemli bilgileri dikkatlice okuyun ve gelecekte başvurmak üzere saklayın. Cihazla birlikte verilen aksesuarlar ürünlere göre farklılık gösterebilir.

Tehlike

- Adaptörü kuru tutmaya dikkat edin.

Uyarı

- Adaptörde bir dönüştürücü bulunmaktadır. Tehlikeli bir duruma sebep olabileceğinden, adaptörü başka bir fişle değiştirmek için kesmeyin.
- Bu cihazın 8 yaşın üzerindeki çocuklar ve fiziksel, motor ya da zihinsel becerileri gelişmemiş veya bilgi ve tecrübe açısından eksik kişiler tarafından kullanımı sadece bu kişilerin nezaretinden sorumlu kişilerin bulunması veya cihazın güvenli kullanım talimatlarının bu kişilere sağlanması ve olası tehlikelerin anlatılması durumunda mümkündür. Çocuklar cihazla oynamamalıdır. Temizlik ve kullanıcı bakımı herhangi bir gözetim olmadan çocuklar tarafından yapılmamalıdır.
- Tıraş makinesini musluk altında yıkamadan önce mutlaka prizden çekin.
- Kullanmadan önce her zaman cihazı kontrol edin. Hasarlıysa yaralanmalara sebep olabileceğinden, cihazı kullanmayın. Hasarlı parçayı mutlaka orijinaliyle değiştirin.





Dikkat

- Temizleme sistemini veya şarj standını asla suya batırmayın ve musluk altında yıkamayın.
- Tıraş makinesini asla suya batırmayın. Tıraş makinesini banyoda veya duşta kullanmayın.
- Tıraş makinesini durulamak için asla 80°C'den sıcak su kullanmayın.
- Bu cihazı yalnızca kullanım amacına uygun olarak, kullanım kılavuzunda gösterildiği gibi kullanın.
- Hijyenik nedenlerden dolayı cihaz sadece bir kişi tarafından kullanılmalıdır.
- Cihazı temizlemek için asla basınçlı hava, ovalama bezleri, benzin veya aseton gibi aşındırıcı temizlik ürünleri veya zarar verici sıvılar kullanmayın.
- Tıraş makinesi ile birlikte bir temizlik sistemi gelirse her zaman orijinal Philips temizleme sıvısı kullanın (temizleme sistemi modeline göre kartuş veya şişe).
- Akmasını önlemek için temizleme sistemini daima düz, yatay ve sabit bir zemine yerleştirin.
- Temizleme sisteminiz temizleme kartuşu kullanıyorsa tıraş makinesini temizlemek veya şarj etmek için temizleme sistemini kullanmaya başlamadan önce kartuş bölmesinin kapalı olduğundan emin olun.
- Temizleme sistemi kullanıma hazır olduğunda içindeki temizlik sıvısının dökülmesini önlemek için hareket ettirmeyin.
- Tıraş makinesini yıkadığınızda, alt kısımda bulunan soketten içeri su damlayabilir. Bu durum normaldir ve cihazın tüm elektronik parçaları su geçirmez bir güç ünitesi ile kaplı olduğu için tehlikeli değildir.

Elektromanyetik alanlar (EMF)

- Bu Philips cihazı, elektromanyetik alanlara maruz kalmaya ilişkin geçerli tüm standartlara ve düzenlemelere uygundur.

Genel

- Bu tıraş makinesi musluk suyu altında güvenle yıkanabilir.
- Cihaz 100 ile 240 volt arasındaki şebeke gerilimlerine uygundur.
- Adaptör 100-240 volt'u güvenli seviye olan 24 volttan daha düşük değerlere çevirmektedir.



Şarj etme

Tıraş makinesinin tamamen şarj olması yaklaşık 1 saat sürer.

Tıraş makinesini ilk defa veya uzun süre kullanılmadıkdan sonra şarj ettiğinizde, beyaz pil ışığı sürekli yanana kadar şarjda bırakın.

Tamamen şarj olmuş bir tıraş makinesiyle 60 dakikaya kadar tıraş olmak mümkündür.

Tıraş süresi, tıraş şeklinize, temizlik alışkanlıklarınıza veya sakalınızın tipine göre 60 dakikadan daha kısa sürebilir.

Şarj göstergeleri

Düşük pil

- Şarj bitmek üzereyken (tırış için sadece 5 dakika veya daha kısa bir süre kaldığında), pil ışığı turuncu renkte yanıp sönmeye başlar.
- Tıraş makinesini kapattığınızda, pil ışığı birkaç saniye daha turuncu renkte yanıp sönmeye devam eder.

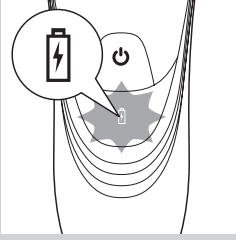

Hızlı şarj

- Pili şarj olmaya başladığında, pil ışığı beyaz ve turuncu renkte yanıp söner.

Dikkat: Beyaz ve turuncu renkte yanıp sönen pil ışığının sadece beyaz renkte yanmaya başlaması, üç dakikalık hızlı bir tıraş için yeterli şarj seviyesine ulaşıldığı anlamına gelir.

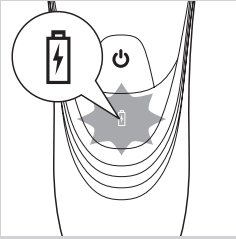

Şarj etme

- Tıraş makinesi şarj olurken pil ışığı beyaz renkte yanıp söner.

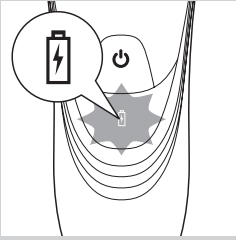

Pil tamamen şarj edildiğinde

- Pil tamamen şarj olduğunda, pil ışığı beyaz renkte sürekli yanar.

Dikkat: Pil ışığı, enerji tasarrufu sağlamak amacıyla yaklaşık 30 dakika sonra söner.

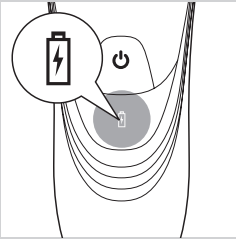

Adaptörle şarj etme

Tıraş makinesini kapalı kılıf içinde şarj etmeyin.

- 1 Soketi tıraş makinesine takın.
 - 2 Adaptörü prize takın.
- Pil simgesi, tıraş makinesinin şarj durumunu gösterir (bkz. bu bölümde 'Şarj göstergeleri' kısmı).

SmartClean sisteminde şarj etme

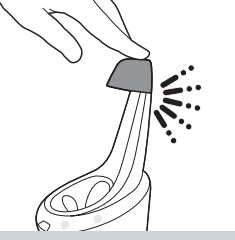

- 1 Küçük fişi SmartClean sistemine takın.
- 2 Adaptörü prize takın.
- 3 Tıraş makinesini yuvaya yerleştirmek için üst kapağı bastırın ('klik' sesi duyulur).

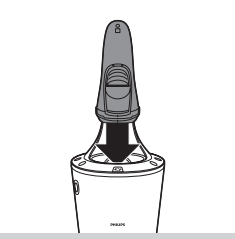

- 4 Tıraş makinesini yuva üzerinde baş aşağı tutun. Tıraş makinesinin ön tarafının SmartClean sistemine dönük olduğundan emin olun.

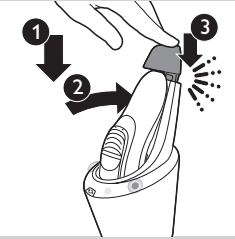

- 5 Tıraş makinesini yuvaya (1) yerleştirin, geriye doğru yatırın (2) ve sisteme bağlamak için üst kapağı aşağı doğru bastırın ('klik' sesi duyulur) (3).

Dikkat: Pil simgesi yanarak cihazın şarj edilmekte olduğunu gösterir.

Tıraş makinesinin kullanılması

Dikkat: Cihazı doğrudan şebeke elektriğine bağlı olarak da kullanabilirsiniz. Tek yapmanız gereken, makinenin fişini prize takmaktır.

Tıraş olma



- 1 Tıraş makinesini çalıştırmak için açma/kapama düğmesine bir kez basın.
- 2 Tıraş başlıklarını dairesel hareketler yaparak cildinizin üzerinde dolaştırın.
 - Cildinizin Philips tıraş sistemine alışması 2 ile 3 hafta sürebilir.
- 3 Tıraş makinesini kapatmak için açma/kapama düğmesine bir kere basın.
- 4 Tıraş makinesini temizleyin (Bkz. "Temizlik ve bakım" bölümü).

Düzelme

Favorilerinizi ve bıyığınızın düzeltmek için düzelticiyi kullanabilirsiniz.

- 1 Tıraş makinesini çalıştırmak için açma/kapama düğmesine bir kez basın.
- 2 Düzelticiyi açmak için düzeltici sürgüsünü aşağı doğru bastırın.
 - ▶ Artık düzeltmeye başlayabilirsiniz.

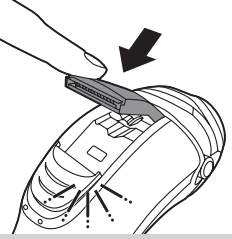
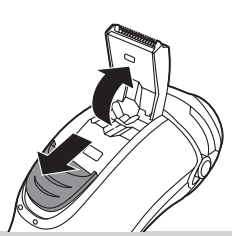

- 3 Düzeltme işleminden sonra düzelticiyi ve tıraş makinesini kapatın.

Temizlik ve bakım

Tıraş makinesini ve SmartClean Sistemini temizlemek için basınçlı hava, bulaşık süngeri, aşındırıcı temizlik maddeleri veya benzin ve aseton gibi zarar verebilecek sıvılar kullanmayın.

- Tıraş makinesini temizlemenin en iyi ve en hijyenik yolu SmartClean Sistemidir. Cihazı musluk suyu altında yıkayarak veya birlikte verilen temizleme fırçası ile de temizleyebilirsiniz.
- Optimum tıraş performansı için her tıraştan sonra tıraş makinesini temizleyin.
- Cihazı düzenli olarak temizlemek daha iyi tıraş performansı sağlar.
- Sıcak suya dikkat edin. Ellerinizin yanmaması için daima suyun çok sıcak olmadığını kontrol edin.

Dikkat: Tıraş makinesini yıkadığınızda, alt kısımda bulunan fiş soketinden içeri su sızabilir. Bu durum normaldir ve cihazın tüm elektronik parçaları su geçirmez bir güç ünitesi ile kaplı olduğu için tehlikeli değildir.

SmartClean sistemini kullanıma hazırlama

Sızıntıyı önlemek için SmartClean sistemini yatırmayın.

Dikkat: SmartClean'i tutarak kullanıma hazırlayın.

- 1 Küçük fiş SmartClean sisteminin arkasına takın.
- 2 Adaptörü prize takın.



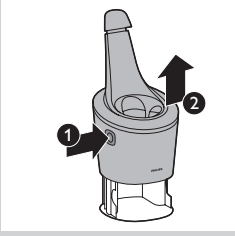

- 3** SmartClean sisteminin yanındaki düğmeye (1) basın ve SmartClean sisteminin üst kısmını kaldırın (2).

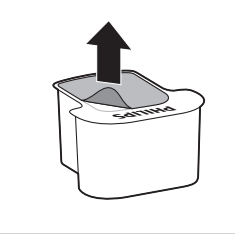

- 4** Temizleme kartuşu contasını çekerek çıkarın.



- 5** Temizleme kartuşunu SmartClean sistemine yerleştirin.

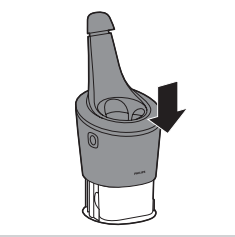

- 6** SmartClean sisteminin üst parçasını bastırarak yerine oturtun ('klik' sesi duyulur).

SmartClean sistemini kullanma

Tıraş makinesini SmartClean sistemine yerleştirmeden önce mutlaka fazla suyun temizlendiğinden emin olun.



- 1** Tıraş makinesini yuvaya yerleştirmek için üst kapağı bastırın ('klik' sesi duyulur).

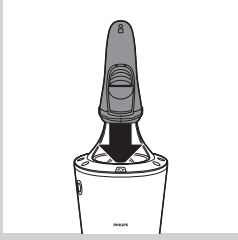

- 2** Tıraş makinesini yuva üzerinde baş aşağı tutun. Tıraş makinesinin ön tarafının SmartClean sistemine dönük olduğundan emin olun.

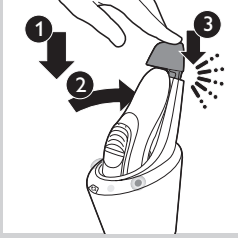

- 3** Tıraş makinesini yuvaya (1) yerleştirin, geriye doğru yatırın (2) ve sisteme bağlamak için üst kapağı aşağı doğru bastırın ('klik' sesi duyulur) (3).

- Pil simgesi ve açma/kapama düğmesi, tıraş makinesinin şarj edilmekte olduğunu göstermek için yanıp sönmeye başlar.

- 4** Durulama aşamasını başlatmak için SmartClean sisteminin açma/kapama düğmesine basın.

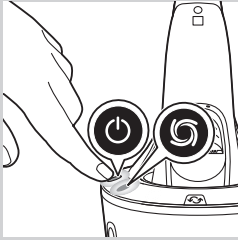

- Açma/kapama düğmesi ve durulama simgesi sürekli yanar.

Dikkat: Durulama aşaması yaklaşık 10 dakika sürer.

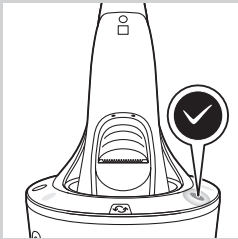

- Temizleme programı tamamlandığında hazır simgesi sürekli yanar.
 ► Pil simgesi tıraş makinesinin tamamen şarj olduğunu göstermek üzere sürekli yanar.

Dikkat: Şarj olma süresi yaklaşık 1 saattir.

Dikkat: Durulama aşaması sırasında SmartClean sisteminin açma/kapama düğmesine basılırsa program iptal edilir. Bu durumda, durulama simgesinin yanıp sönmeye durur.

Dikkat: Durulama aşaması sırasında adaptör prizden çekilirse bu aşama iptal edilir.

Dikkat: Durulama aşaması ve şarj işlemi tamamlandıktan 30 dakika sonra SmartClean otomatik olarak kapanır.

- 5** Tıraş makinesinin kuruması için cihazı bir dahaki tıraşa kadar SmartClean sisteminde bekletebilirsiniz. Ayrıca tıraş makinesini SmartClean sisteminden çıkarabilir, kalan suyu silkeleyerek giderebilir, tıraş ünitesini açıp cihazın kurumasını bekleyebilirsiniz.

SmartClean Sistemi kartuşunu değiştirme

- Değiştirme simgesi turuncu renkte yanıp söndüğünde veya artık sonuçtan memnun değilseniz temizleme kartuşunu değiştirin.

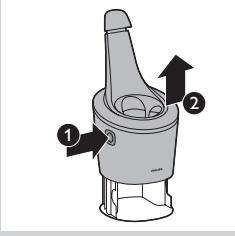

- 1 SmartClean sisteminin yanındaki düğmeye (1) basın ve SmartClean sisteminin üst kısmını kaldırın (2).

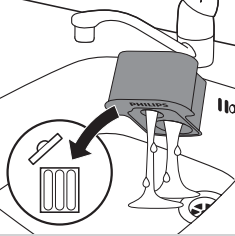

- 2 Boş temizleme kartuşunu SmartClean sisteminden çıkarın ve temizleme kartuşunda kalan temizleme sıvısını boşaltın.

Temizleme sıvısını lavaboya dökebilirsiniz.

- 3 Boş temizleme kartuşunu çöpe atın.

- 4 Yeni temizleme kartuşu ambalajını açın ve kartuş contasını çekerek çıkarın.



- 5 Yeni temizleme kartuşunu SmartClean sistemine yerleştirin.

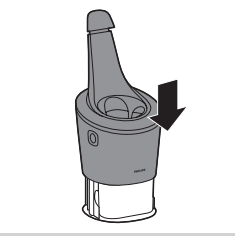

- 6 SmartClean sisteminin üst parçasını bastırarak yerine oturtun ('klik' sesi duyulur).

Tıraş ünitesini musluk suyu altında temizleme

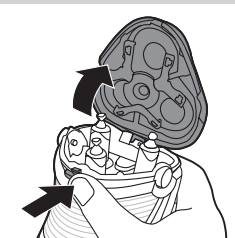

- 1 Tıraş makinesini kapatın ve prizden çıkarın.
- 2 Açma düğmesine basarak tıraş ünitesini açın.
- 3 Tıraş ünitesini ve kıl haznesini 30 saniye sıcak su altına tutarak temizleyin.

Sıcak suya dikkat edin. Ellerinizin yanmaması için daima suyun çok sıcak olmadığını kontrol edin.

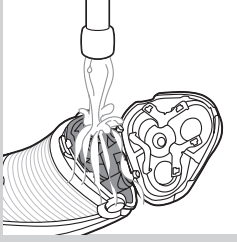

- Kıl toplama haznesini ve tıraş makinesinin içini durulayın.



- Tıraş ünitesinin dışını durulayın.

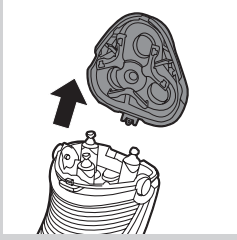

- 4 Tıraş ünitesini tıraş makinesinden çekip çıkarın.

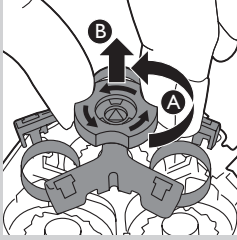

- 5 Kilidi saat yönünün tersine döndürün (A) ve tutucu çerçeveyi çıkarın (B).

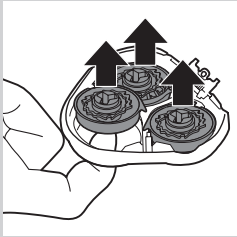

- 6 Tıraş başlıklarını teker teker çıkarıp temizleyin. Her tıraş başlığında bir kesici ve koruyucu ünite bulunur.

Dikkat: Birbirleriyle eşleşen takımlar olduklarından, her seferinde sadece bir bıçak ve koruyucu parçayı temizleyin. Bıçakları ve koruyucu parçaları birbirine karıştırırsanız, en iyi tıraş performansına ulaşmanız haftalarca sürebilir.

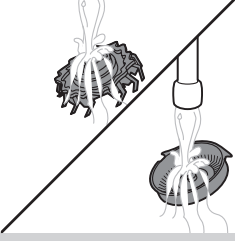

- 7** Bıçağı koruyucu üniteden çıkarıp musluk suyu altında yıkayın. Ardından, koruyucu ünitenin iç ve dış kısımlarını musluk altında temizleyin.

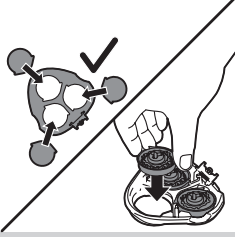

- 8** Tıraş başlıklarını tekrar tıraş ünitesine takın.

Dikkat: Tıraş başlıklarının çıkıntılarının yerlerine doğru yerleştiğinden emin olun.

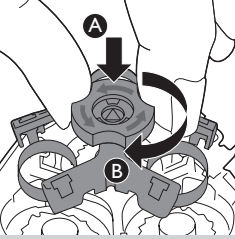

- 9** Tutucu çerçeveyi tıraş ünitesine tekrar takın (A) ve kilidi saat yönünde döndürün (B).

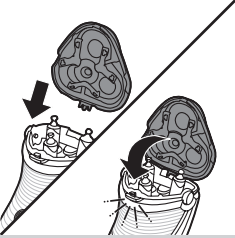

- 10** Tıraş ünitesinin tırnağını tıraş makinesinin üst kısmındaki yuvaya yerleştirin. Ardından tıraş ünitesini kapatın.

Dikkat: Tıraş ünitesi kolay kapanmıyorsa, tıraş ünitesini doğru biçimde yerleştirip yerleştirmediginizi ve sabitleme çerçevesinin kilitli olup olmadığını kontrol edin.

- 11** Üzerinde kalan suyu silkeleyerek temizleyin.

Fazla suyu silkelerken tıraş ünitesini bir yere çarpmamaya dikkat edin.

Tıraş başlıklarını ve bağlantı millerine zarar verebileceğinden, tıraş ünitesini ve kıl bölmesini asla havlu veya kağıt mendille kurulamayın.

- 12** Tıraş ünitesini tekrar açın ve tıraş makinesi kuruyuncaya kadar açık bırakın.

Düzeltilcinin musluk suyu altında temizlenmesi

Her kullanımdan sonra düzelticiyi temizleyin.

- 1 Tıraş makinesini kapatın ve prizden çıkarın.
- 2 Düzeltilciyi açmak için düzeltici sürgüsünü aşağı doğru bastırın.

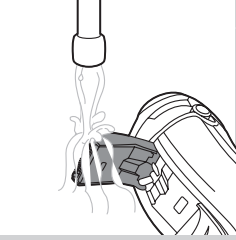
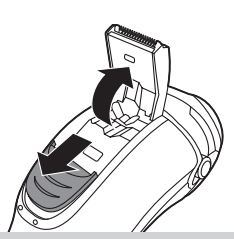

- 3 Düzeltilciyi musluk suyu altında temizleyin.

- 4 Düzeltilciyi kapatın ('tık' sesi duyulur).



İpucu: Optimum düzeltme performansı için düzeltilcinin dişlerini altı ayda bir, bir damla dikeş makinesi yağıyla yağlayın.

Saklama

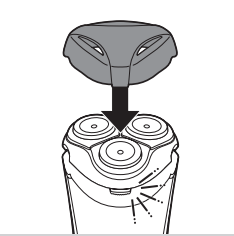

Tıraş makinesini saklamanın veya seyahat ederken yanınızda taşımanın çeşitli yolları vardır:

- Hasar görmesini ve tıraş başlıklarında kir birikmesini önlemek için, tıraş makinesini kullandıktan sonra koruyucu kapağını takın.
- Tıraş makinesini birlikte verilen kılıfında saklayın.
- Tıraş makinesini SmartClean Sistemine koyun. Koruma kapağının tıraş ünitesinin üzerinde olmamasına dikkat edin.

Değişirme

Maksimum tıraş performansı için tıraş başlıklarını iki yılda bir değiştirmenizi öneririz.

Değişirme uyarısı

Tıraş başlığı simgesinin yanması tıraş başlıklarının değiştirilmesi gerektiği anlamına gelir. Hasarlı tıraş başlıklarını hemen değiştirin. Tıraş başlıklarını yalnızca orijinal HQ9 Philips Tıraş Başlıkları ile değiştirin.

- 1 Tıraş başlığı simgesi turuncu renkte sürekli yanar.
- 2 Tıraş makinesini kapatın, prizden çekin ve SmartClean Sisteminden çıkarın.



- 3 Açma düğmesine basarak tıraş ünitesini açın.
- 4 Tıraş ünitesini tıraş makinesinden çekip çıkarın.



- 5 Kilitli saat yönünün tersine döndürün (A) ve tutucu çerçeveyi çıkarın (B).
- 6 Tıraş başlıklarını çıkartın ve yeni tıraş başlıklarını tıraş ünitesine yerleştirin.

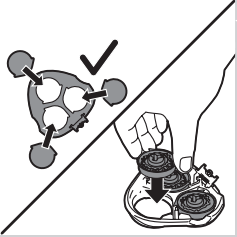
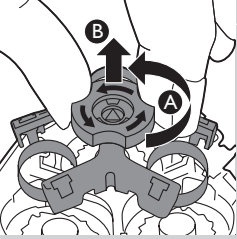

Dikkat: Tıraş başlıklarının çıkıntılarının yerlerine doğru yerleştiğinden emin olun.

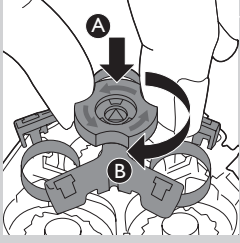

- 7** Tutucu çerçeveyi tıraş ünitesine tekrar takın (A) ve kilidi saat yönünde döndürün (B).

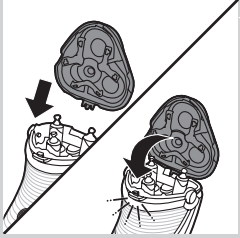

- 8** Yeni tıraş ünitesinin tırnağını tıraş makinesinin üst kısmındaki yuvaya yerleştirin. Ardından tıraş ünitesini kapatın.

Dikkat: Tıraş ünitesi kolay kapanmıyorsa, tıraş ünitesini doğru biçimde yerleştirip yerleştirmediginizi ve sabitleme çerçevesinin kilitli olup olmadığını kontrol edin.

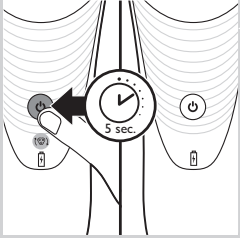

- 9** Tıraş makinesinin üzerindeki değiştirme uyarısını sıfırlamak için açma/kapama düğmesini 5 saniye boyunca basılı tutun. Turuncu ışık söner.

Aksesuarların sipariş edilmesi

Tıraş makinenizin performansını yüksek tutmak için makineyi düzenli olarak temizleyin ve tıraş başlıklarını önerilen süre sonunda değiştirin. Aksesuar veya yedek parça satın almak için www.shop.philips.com/service adresini ziyaret edin ya da Philips bayinize gidin. Aynı zamanda ülkenizdeki Philips Müşteri Hizmet Merkezi ile iletişim kurabilirsiniz (iletişim bilgileri için dünya çapında garanti kitapçığına başvurun).

Tıraş başlıkları

- Tıraş başlıklarını iki yılda bir değiştirmenizi öneririz. Tıraş başlıklarını yalnızca HQ9 Philips Tıraş Başlıkları ile değiştirin.

Temizlik

- Tıraş başlıklarını iyice temizlemek için temizlik spreyi (HQ110) kullanın.



Geri dönüşüm



- Ürünlerin üzerindeki bu simge, ürünün 2012/19/EU sayılı Avrupa Yönergesi kapsamında olduğu anlamına gelir.



- Bu simge, ürünün normal evsel atıklarla birlikte atılmaması gereken ve 2006/66/EC sayılı Avrupa Yönergesi kapsamında olan dahili şarj edilebilir pil içerdiği anlamına gelir. Şarj edilebilir pilin bir uzman tarafından çıkarılması için ürününüzü resmi bir toplama noktasına veya bir Philips servis merkezine götürmenizi önemle tavsiye ederiz.
- Elektrikli ve elektronik ürünlerle şarj edilebilir pillerin ayrı toplanmasıyla ilgili yerel sistem hakkında bilgi edinin. Yerel kurallara uyun, ürün ve pilleri asla normal ev atıklarıyla birlikte atmayın. Eski ürün ve şarj edilebilir pillerin doğru şekilde atılması, çevreyi ve insan sağlığını olumsuz etkileyecek sonuçların önlenmesine yardımcı olur.

Şarj edilebilir pilin çıkarılması

Dikkat: Şarj edilebilir pilin bir uzman tarafından çıkarılmasını önemle tavsiye ederiz.

Şarj edilebilir pilleri, sadece tıraş makinesini atacağınız zaman çıkarın. Pilleri çıkarırken tamamen boş olduklarından emin olun.

- 1 Tıraş makinesinin arkasında veya kıl toplama haznesinde vida olup olmadığını kontrol edin. Varsa, vidaları sökün.
- 2 Cihazın arka ve/veya ön panelini bir tornavida kullanarak sökün. Gerekirse, şarj edilebilir pil ile birlikte baskılı devre kartını görene kadar diğer vidaları ve/veya parçaları da sökün.
- 3 Şarj edilebilir pili çıkarın.

Garanti ve destek

Bilgi veya desteğe ihtiyaç duyarsanız lütfen www.philips.com/support adresini ziyaret edin veya dünya çapında garanti kitapçığını okuyun.

Garanti sınırlamaları

Tıraş başlıkları (bıçaklar ve koruyucular) aşınmaya maruz kaldığından uluslararası garanti kapsamında değildir.

Sorun giderme

Bu bölüm, cihazda en sık karşılaşılabileceğiniz sorunları özetlemektedir. Sorunu aşağıdaki bilgilerle çözemiyorsanız, sık sorulan sorular listesi için www.philips.com/support adresini ziyaret edin veya ülkenizdeki Müşteri Destek Merkezi ile iletişim kurun.

Sorun	Nedeni	Çözüm
Tıraş makinesi eskisi gibi iyi tıraş etmiyor.	Tıraş başlıkları hasarlı veya yıpranmıştır.	Tıraş başlıklarını değiştirin (bkz. 'Değiştirme' bölümü).
	Uzun tüyler tıraş başlıklarını engellemektedir.	Tıraş başlıklarını teker teker temizleyin ('Temizlik ve bakım' bölümünde 'Tıraş ünitesini musluk suyu altında temizleme' başlığına bakın).
	Tıraş başlıkları düzgün takılmamış.	Tıraş başlıklarının tırnaklarının yuvalara tam oturduğundan emin olun (bkz. 'Temizleme ve bakım' bölümü).
Açma/kapama düğmesine bastığımda tıraş makinesi çalışmıyor.	Şarj edilebilir pil bitmiştir.	Pili şarj edin (bkz. 'Şarj etme' bölümü) veya tıraş makinesini prize takın.
	Tıraş makinesinin sıcaklığı çok yüksektir. Bu durumda, tıraş makinesi çalışmaz.	Tıraş makinesinin sıcaklığı yeteri kadar düştüğünde tıraş makinesini tekrar açabilirsiniz.
SmartClean sisteminde temizledikten sonra tıraş makinesi tamamen temiz olmuyor.	Tıraş makinesini SmartClean sistemine düzgün şekilde yerleştirmeden SmartClean sistemi ile tıraş makinesi arasında elektrik bağlantısı bulunmuyor olabilir.	SmartClean sistemi ile tıraş makinesi arasında doğru şekilde bağlantı sağlanması için üst kapağı bastırın ('klik' sesi duyulur).
	Temizleme kartuşunun değiştirilmesi gerekir.	Temizleme kartuşunu değiştirin (bkz. 'Temizlik ve bakım' bölümü).
	Temizleme kartuşu boştur. Değiştirme simgesi, temizleme kartuşunun değiştirilmesi gerektiğini göstermek üzere yanıp söner.	SmartClean sistemine yeni bir temizleme kartuşu yerleştirin (bkz. 'Temizlik ve bakım' bölümü).
	Orijinal Philips temizleme kartuşu yerine başka bir temizleme sıvısı kullanmış olabilirsiniz.	Sadece orijinal Philips temizleme kartuşu kullanın.

Sorun	Nedeni	Çözüm
	Temizleme kartuşunun boşaltma kanalı tıkanmış olabilir.	Boşaltma kanalında biriken kılları bir kürdan ile temizleyin.
Açma/kapama düğmesine bastığımda SmartClean Sistemi çalışmıyor.	SmartClean Sistemi elektriğe bağlı değildir.	Küçük fişi SmartClean Sistemine ve adaptörü prize takın.
Temizledikten sonra tıraş makinesinden su sızıyor.	Bu durum normaldir ve herhangi bir tehlike yaratmaz.	Yıkama sırasında güç ünitesiyle muhafaza arasında biraz su kalabilir. Makineyi yıkadıktan sonra bu su soketten akıp çıkar. Güç ünitesi kesinlikle su geçirmediği için, tıraş makinesinin elektronik parçalarına su gitmesi söz konusu değildir. Makinenizi tamamen güvenli bir biçimde kullanmaya devam edebilirsiniz.



www.philips.com

 100% recycled paper
100% papier recyclé

8888.002.6550.1