

HW-H355

Wireless Audio - Soundbar (Active Speaker System) user manual

imagine the possibilities

Thank you for purchasing this Samsung product.
To receive more complete service,
please register your product at
www.samsung.com/register



features

SoundConnect

SoundConnect lets you play TV audio from a Bluetooth compliant Samsung TV on your Wireless Audio - Soundbar via a Bluetooth connection, and control the sound.

3D SOUND PLUS

The 3D SOUND PLUS feature adds depth and spaciousness to your listening experience.

Special Sound mode

You can select from 5 different sound modes - MUSIC, VOICE, SPORTS, CINEMA, and STANDARD - depending on the type of content you want to enjoy.

Multi-function Remote Control

You can use the remote control supplied with your Soundbar to control the TV connected to this unit. (Works only for Samsung TVs.)

The remote control has a TV hotkey that enables you to perform various operations with the simple press of a button.

Active Speaker System

This unit features an Active Speaker System that provides high sound quality in a single slim unit.

This unit does not require any satellite loudspeakers or speaker cabling, which are normally associated with conventional surround sound systems.

USB Host support

You can connect and play music files from external USB storage devices such as MP3 players, USB thumb drives, etc. using the Soundbar's USB HOST function.

Bluetooth Function

You can connect a Bluetooth device to the Soundbar and enjoy music with high quality stereo, all without wires!

LICENSE



Manufactured under license from Dolby Laboratories. Dolby and the double-D symbol are trademarks of Dolby Laboratories.



For DTS patents, see <http://patents.dts.com>. Manufactured under license from DTS Licensing Limited. DTS, the Symbol, & DTS and the Symbol together are registered trademarks, and DTS 2.0 Channel is a trademark of DTS, Inc. © DTS, Inc. All Rights Reserved.

safety information

SAFETY WARNINGS

TO REDUCE THE RISK OF ELECTRIC SHOCK, DO NOT REMOVE THE COVER(OR BACK).

NO USER-SERVICEABLE PARTS ARE INSIDE. REFER SERVICING TO QUALIFIED SERVICE PERSONNEL.



This symbol indicates “dangerous voltage” inside the product that presents a risk of electric shock or personal injury.



This symbol indicates important instructions accompanying the product.

WARNING : To reduce the risk of fire or electric shock, do not expose this appliance to rain or moisture.

CAUTION : TO PREVENT ELECTRIC SHOCK, MATCH WIDE BLADE OF PLUG TO WIDE SLOT, FULLY INSERT.

- This apparatus shall always be connected to a AC outlet with a protective grounding connection.
- To disconnect the apparatus from the mains, the plug must be pulled out from the mains socket, therefore the mains plug shall be readily operable.

CAUTION

- Do not expose this apparatus to dripping or splashing. Do not put objects filled with liquids, such as vases on the apparatus.
- To turn this apparatus off completely, you must pull the power plug out of the wall socket. Consequently, the power plug must be easily and readily accessible at all times.

PRECAUTIONS

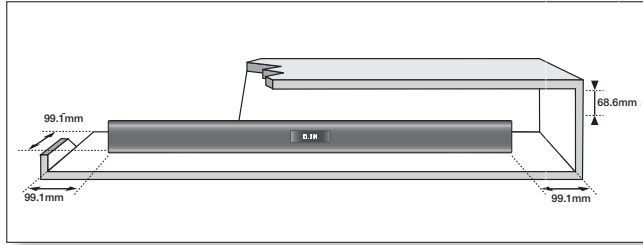

Ensure that the AC power supply in your house complies with the power requirements listed on the identification sticker located on the back of your product. Install your product horizontally, on a suitable base (furniture), with enough space around it for ventilation (3–4 inches, 7–10 cm). Make sure the ventilation slots are not covered. Do not place the unit on amplifiers or other equipment which may become hot. This unit is designed for continuous use. To fully turn off the unit, disconnect the AC plug from the wall outlet. Unplug the unit if you intend to leave it unused for a long period of time.



During thunderstorms, disconnect the AC plug from the wall outlet. Voltage peaks due to lightning could damage the unit.

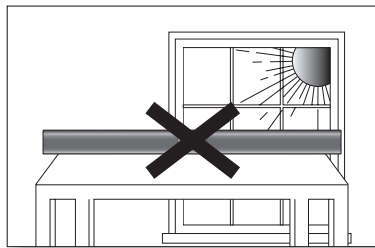

Do not expose the unit to direct sunlight or other heat sources. This could lead to overheating and cause the unit to malfunction.

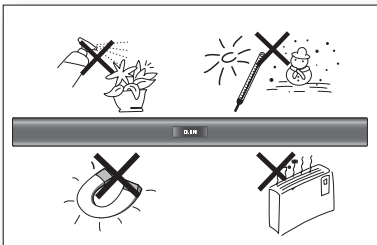

Protect the product from moisture (vases, coffee cups, etc.), and excess heat (fireplaces, heaters, etc.) or equipment creating strong magnetic or electric fields. Disconnect the power cable from the AC supply if the unit malfunctions. Your product is not intended for industrial use. This product is for personal use only.

Condensation may occur if your product has been stored in cold temperatures. If transporting the unit during the winter, wait approximately 2 hours until the unit has reached room temperature before using.

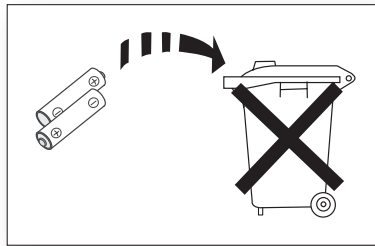

The batteries used with this product contain chemicals that are harmful to the environment.

Do not dispose of batteries in the general household trash. Do not dispose of batteries in a fire.

Do not short circuit, disassemble or overheat the batteries.

Danger of explosion if battery is incorrectly replaced.

Replace only with the same or equivalent type.

contents



FEATURES	2	Features
	2	License
SAFETY INFORMATION	3	Safety warnings
	4	Precautions
GETTING STARTED	6	Before reading the user's manual
	6	What's included
DESCRIPTIONS	7	Front Panel
	8	Rear Panel
	8	Installing the ferrite core on the Subwoofer speaker cable
REMOTE CONTROL	9	Tour of the remote control
CONNECTIONS	11	Installing the wall mount
	12	Connecting an external device using Audio (Analog) cable or Optical (Digital) cable
FUNCTIONS	13	Input mode
	13	Bluetooth
	15	SoundConnect
	16	USB
	17	Using the remote control
	20	Software upgrade
TROUBLESHOOTING	21	Troubleshooting
APPENDIX	22	Specifications

getting started

BEFORE READING THE USER'S MANUAL

Note the following terms before reading the user manual.

Icons used in this manual

Icon	Term	Definition
	Caution	Indicates a situation where a function does not operate or settings may be canceled.
	Note	Indicates tips or instructions on the page that help you operate a function.

Safety Instructions and Troubleshooting

- 1) Be sure to familiarize yourself with the Safety Instructions before using this product. (See page 3)
- 2) If a problem occurs, check Troubleshooting. (See page 21)







Copyright

©2014 Samsung Electronics Co.,Ltd.

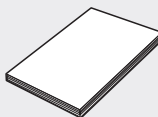
All rights reserved; no part or whole of this user's manual may be reproduced or copied without the prior written permission of Samsung Electronics Co.,Ltd.

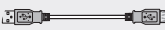
WHAT'S INCLUDED

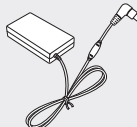
Check for the supplied accessories shown below.

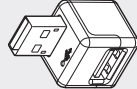
			 (Holder-screw:2EA) (Screw:2EA)	
Remote Control / Batteries (AAA size)	User Manual	Bracket-Wall Mount	Screw	USB Cable
				
Power Cord	Adapter	Audio Cable	Toroidal Ferrite Core	USB converter



- The appearance of the accessories may differ slightly from the illustrations above.
- Use the dedicated USB cable to connect external USB devices to the unit.

descriptions

FRONT PANEL

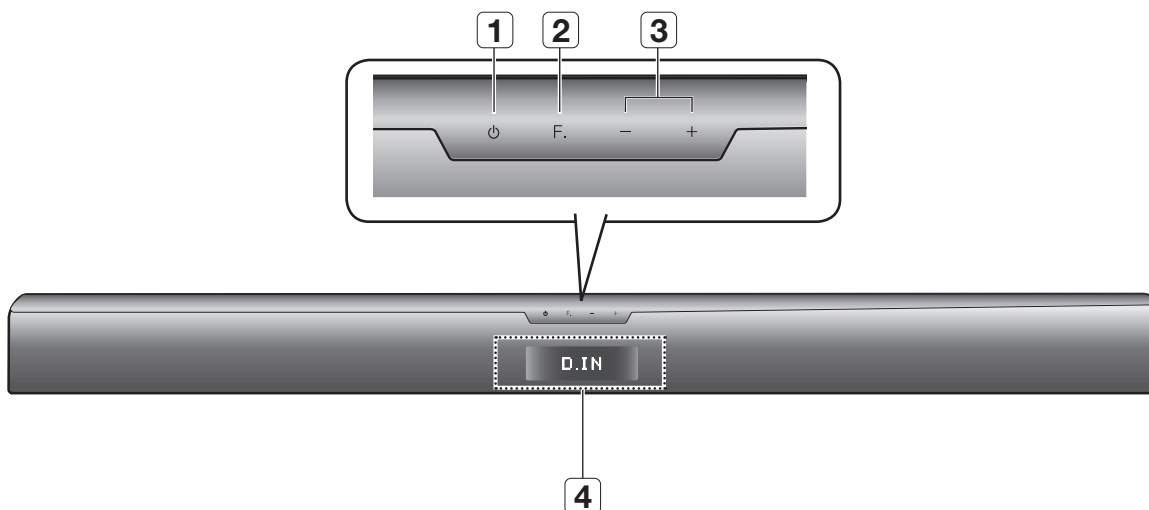

1	POWER BUTTON	Turns the Wireless Audio - Soundbar on and off.
2	FUNCTION BUTTON	Selects the D.IN, AUX, BT, TV, USB input. - While the Soundbar is on, pressing the (F.) button for more than 3 seconds sets the button to act as MUTE button. To cancel MUTE button setup, press (F.) button for more than 3 seconds again.
3	VOLUME +/-	Controls the volume level.
4	DISPLAY	Displays the current mode.



- When you turn on this unit, there will be a 4 to 5 second delay before it produces sound.

descriptions

REAR PANEL

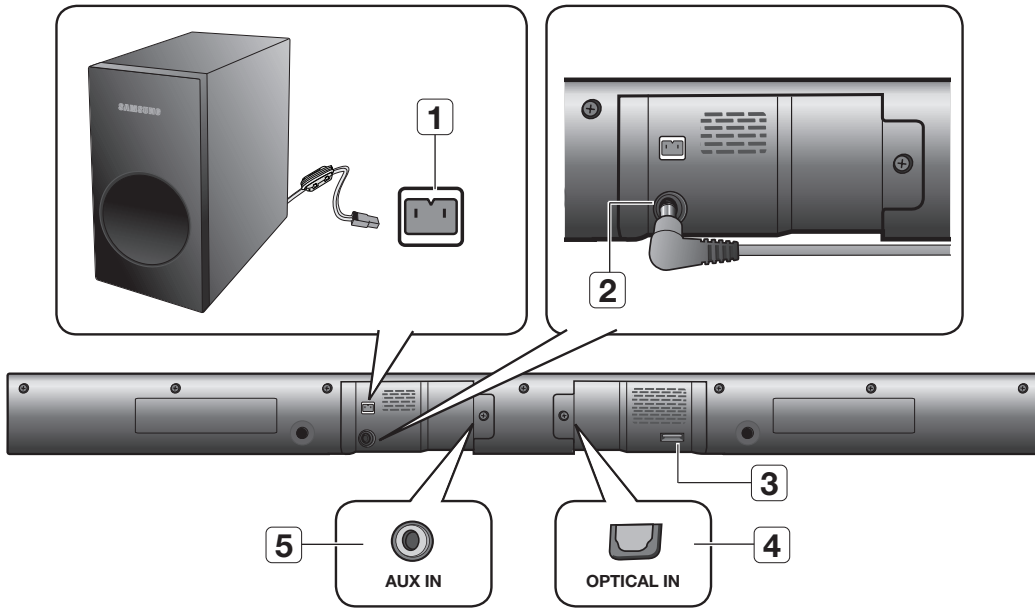

1	SUBWOOFER CONNECTOR TERMINAL	Connects the connector jack of the Subwoofer.
2	POWER SUPPLY IN	1. Connect the AC adaptor's power cord to the AC power supply. 2. Connect the AC power adaptor's mini-plug to Power Supply In on the unit. 3. Connect the AC adaptor's power cord to a wall outlet.
3	USB PORT	Connect USB devices such as MP3 players here to the play files on the devices. - Use the supplied USB converter if you have installed the product on a wall.
4	OPTICAL IN	Connect to the digital (optical) output of an external device.
5	AUX IN	Connect to the Analog output of an external device.

- !**
- When disconnecting the power cable of the AC power adaptor from the wall outlet, pull the plug. Do not pull the cable.
 - Do not connect this unit or other components to an AC outlet until all connections between components are complete.

INSTALLING THE FERRITE CORE ON THE SUBWOOFER SPEAKER CABLE

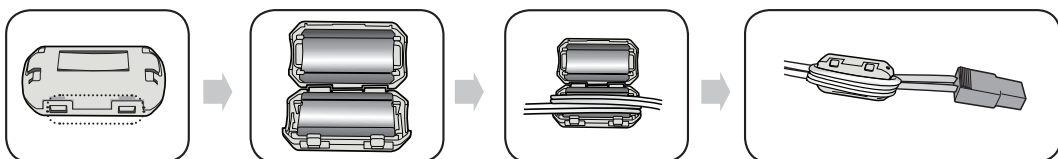

Lift up to release the lock and open the core.

Place the Subwoofer speaker cable on the opened core.

Close the lock.

remote control

TOUR OF THE REMOTE CONTROL

POWER BUTTON

Turns the Wireless Audio - Soundbar on and off.

AUX

Press the AUX mode.

OPTICAL

Press the Optical mode.

REPEAT

Select Repeat File, All, Random.

TV VOLUME

Adjusts the TV volume level.

TV CHANNEL

Switches between the available TV channels.

TV MUTE

Mutes the sound from the TV. Press again to restore the sound to the previous volume level.

CONTROL BUTTON

Play, pause, or stop playing a music file, or search forwards or backwards for a music file.

SOUND EFFECT

Selects the Sound Effect: (MUSIC, VOICE, SPORTS, CINEMA, and STANDARD)

S/W LEVEL, VOLUME

Adjusts the Subwoofer level.
Adjusts the volume level of the unit.

3D SOUND PLUS

This feature adds depth and spaciousness to the sound.

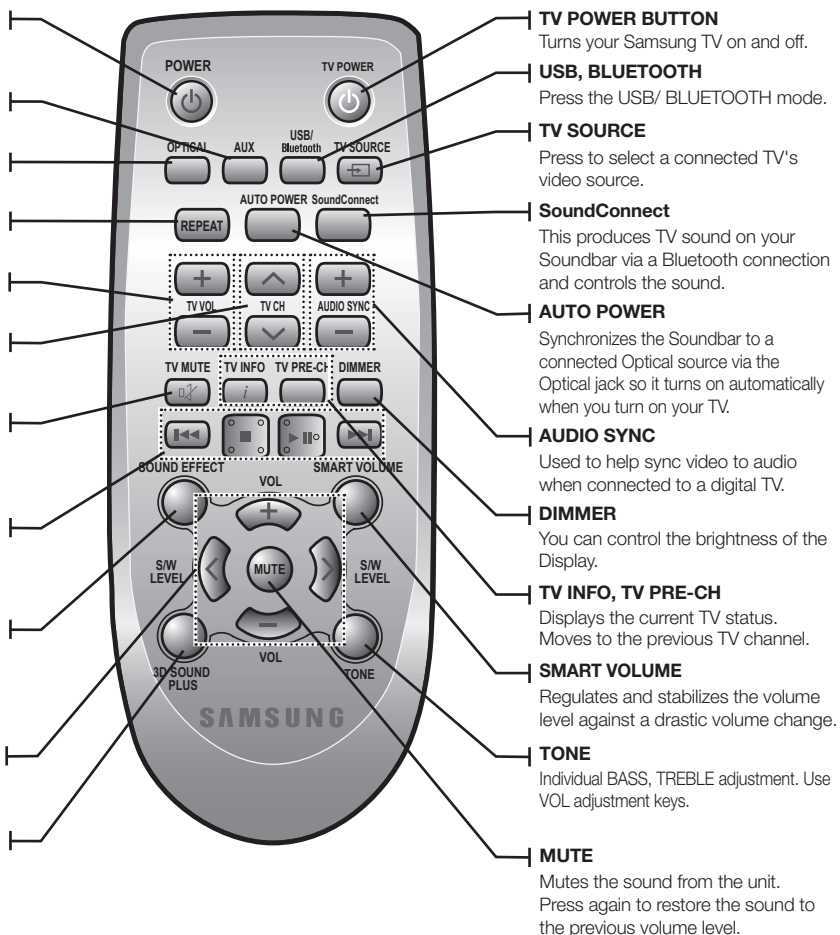

remote control

Installing batteries in the Remote Control



1. Lift the cover at the back of the remote control upward as shown.

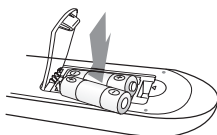

2. Install two AAA size batteries. Make sure to match the "+" and "-" ends of the batteries with the diagram inside the compartment.

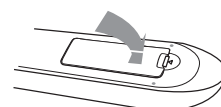

3. Replace the cover. Assuming typical TV usage, the batteries last for about one year.

Operational Range of the Remote Control

You can use the remote control up to 23 feet (7 meters) in a straight line from the unit. You can also operate the remote at a horizontal angle of up to 30° from the remote control sensor.



- Surround Sound Expansion Technology is Powered by Sonic Emotion.
- The remote control can operate TVs made by SAMSUNG only.
- Depending on the TV you are using, you may not be able to operate your TV with this remote control. If you can't, operate the TV using the TV's remote control.

connections

INSTALLING THE WALL MOUNT

You can use the wall mount bracket to mount this unit on a wall.

Installation Precautions

- Install on a vertical wall only.
- For the installation, avoid a location with high temperature or humidity, or a wall that cannot sustain the weight of the set.
- Check the strength of the wall. If the wall is not strong enough to support the unit, reinforce the wall or install the unit on different wall that can support the unit's weight.
- Purchase and use the fixing screws or mollys appropriate for the kind of wall you have (plaster board, iron board, wood, etc.). If possible, fix the support screws into wall studs.
- Connect cables from the unit to external devices before you install it on the wall.
- Make sure the unit is turned off and unplugged before you install it. Otherwise, it may cause an electric shock.

1. Place the wall mount bracket on a wall surface and then secure it with two screws (not supplied).

If you are hanging the unit below a TV, be sure to install the wall mount bracket so that the arrow (↑) is placed in the center of the TV.

Also make sure the unit is at least two inches (5 cm) below the TV.

2. Align the screw holders (Holder-screw, AH61-03342A) with the screw holes on the back of the Main Unit. Insert the supplied screws through the screw holders, and then screw them into the Main Unit.

3. Insert the USB converter into the unit before installing it on the wall.

4. Fit the unit into the corresponding slots of the wall mount bracket. For secure installation, make sure the mounting studs slide firmly down into the bottom of the slots.

5. The installation is complete.

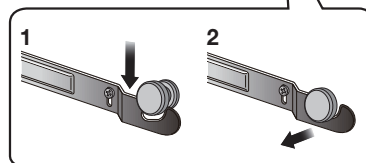
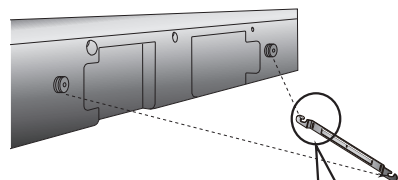
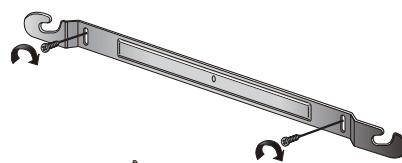

2 inches (5 cm) or more ↑↓



- Do not hang onto the installed unit and avoid any impact to the unit.
- Secure the unit firmly to the wall so that it does not fall off. If the unit falls off, it may cause an injury or damage the product.
- When the unit is installed on a wall, please make sure that children do not pull any of the connecting cables, as it may cause it to fall.
- For the optimal performance of a wall mount installation, install the speaker system at least 2 inches (5 cm) below the TV.

connections

CONNECTING AN EXTERNAL DEVICE USING AUDIO (ANALOG) CABLE OR OPTICAL (DIGITAL) CABLE

This unit comes equipped with one optical in digital jack and one audio analog in jack, giving you two ways to connect it to a TV.

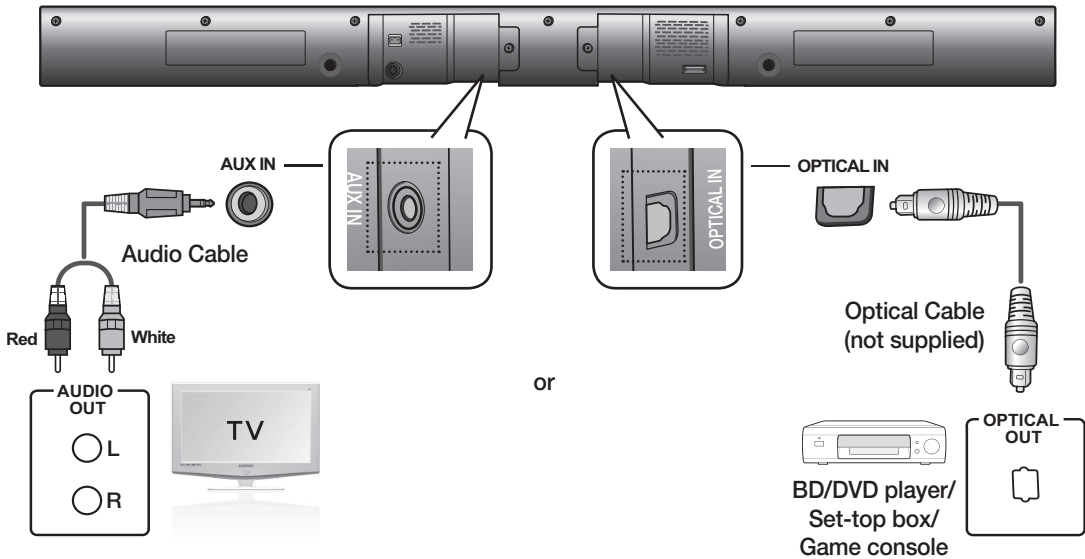

AUX IN

Connect AUX IN (Audio) on the main unit to the AUDIO OUT of the TV or Source Device. Be sure to match connector colors.

or,

OPTICAL IN

Connect the Digital Input on the main unit to the OPTICAL OUT of the TV or Source Device.



- Do not connect the power cord of this product or your TV to the wall outlet until all connections between components are complete.
- Before moving or installing this product, be sure to turn off the power and disconnect the power cord.

functions

INPUT MODE

You can select D.IN, AUX, BT, TV input or USB input.

Press an appropriate button on the remote control to select a desired mode, or press **(F.)** to select one from: D.IN, AUX, BT, TV or USB mode.

Input mode	Display
Optical Digital input	D.IN
AUX input	AUX
BLUETOOTH mode	BT
TV mode	TV
USB mode	USB

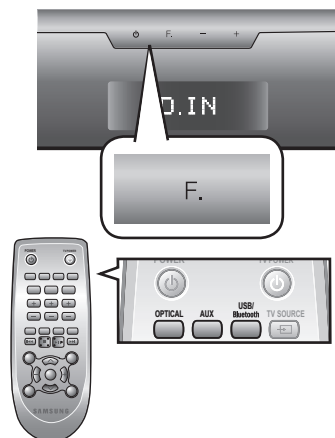

The unit turns off automatically in the following situations:

- BT/TV/USB/D.IN MODE
 - If there is not connected for about 25 minutes.
- AUX Mode
 - When the AUX cable is connected, if no key is pressed on the remote or unit panel for about 8 hours.
 - If the AUX cable is disconnected for about 25 minutes.



- Use the provided cable if a USB flash memory device cannot be connected directly to the unit.

BLUETOOTH

You can use a Bluetooth device to enjoy music with high quality stereo sound, all without wires!

What is Bluetooth?

Bluetooth is a technology that enables Bluetooth-compliant devices to interconnect easily with each other using a short wireless connection.

- A Bluetooth device may cause noise or malfunction, depending on usage, when:
 - A part of your body is in contact with the receiving/transmitting system of the Bluetooth device or the Soundbar.
 - It is subject to electrical variation from obstructions caused by a wall, corner, or office partition.
 - It is exposed to electrical interference from same frequency-band devices including medical equipment, microwave ovens, and wireless LANs.
- Pair the Soundbar with the Bluetooth device while they are close together.
- The further the distance is between Soundbar and Bluetooth device, the worse the quality is. If the distance exceeds the Bluetooth operational range, the connection is lost.
- In poor reception-sensitivity areas, the Bluetooth connection may not work properly.
- The Bluetooth connection only works when the Bluetooth device is close to the set. The connection will be automatically cut off if the Bluetooth device is out of range. Even within range, the sound quality may be degraded by obstacles such as walls or doors.
- This wireless device may cause electric interference during its operation.

functions

To connect the Soundbar to a Bluetooth device

Check if the Bluetooth device supports the Bluetooth compliant stereo headset function.

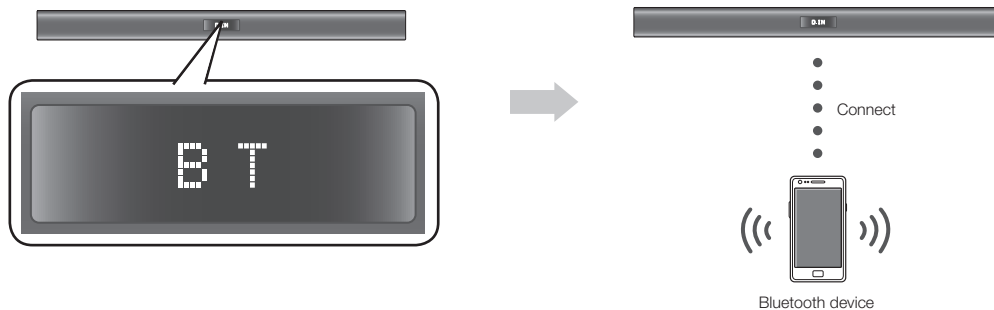

1. Press the **USB/Bluetooth** button on the remote control of the Soundbar to display the **BT** message.
 - You will see **BT READY** on the front display of the Soundbar.
2. On the Bluetooth device you want to connect, open the Bluetooth menu. (Refer to the Bluetooth device's user manual.)
3. Select the Stereo headset menu on the Bluetooth device.
 - You will see a list of scanned devices.
4. Select "[Samsung] Soundbar" from the list.
 - When the Soundbar is connected to the Bluetooth device, it will display **Device name → BT** on the front display.
 - If the Bluetooth device has failed to pair with the Soundbar, delete the previous "[Samsung] Soundbar" found by the Bluetooth device and have it search for the Soundbar again.
 - If the Soundbar is in another mode (except TV mode), you can shift it to Bluetooth mode using your smart device.
5. Play music on the connected device.
 - You can listen to the music playing on the connected Bluetooth device over the Wireless Audio - Soundbar system.
 - In BT mode, Repeat functions are not available. For some Bluetooth device, Play/Stop/Next/Prev function are not available.



- You may be required to enter a PIN code (password) when connecting the Bluetooth device to the Soundbar. If the PIN code input window appears, enter <0000>.
- The Soundbar supports SBC data (44.1kHz, 48kHz).
- The AVRCP feature is supported.
- Connect only to a Bluetooth device that supports the A2DP (AV) function.
- You cannot connect to a Bluetooth device that supports only the HF (Hands Free) function.
- Only one Bluetooth device can be paired at a time.
- Once you have turned off Soundbar and the pairing is disconnected, the pairing will not be restored automatically. To reconnect, you must pair the device again.
- The Soundbar may not run the Bluetooth Search or Connection functions properly in the following cases:
 - If there is a strong electrical field around Soundbar.
 - If several Bluetooth devices are simultaneously paired with Soundbar.
 - If the Bluetooth device is turned off, not in place, or malfunctions
 - Note that such devices as microwave ovens, wireless LAN adaptors, fluorescent lights, and gas stoves use the same frequency range as the Bluetooth device, which can cause electric interference.

To disconnect the Bluetooth device from the Soundbar

You can disconnect the Bluetooth device from the Soundbar.

For instructions, see the Bluetooth device's user manual.

- The Soundbar will be disconnected.
- When the Soundbar is disconnected from the Bluetooth device, the Soundbar will display **BT DISCONNECTED** on the front display.

To disconnect the Soundbar from the Bluetooth device

Press the **(F.)** button on the front panel of the Soundbar to switch from **BT** to another mode or turn off the Soundbar.

- The connected Bluetooth device will wait a certain amount of time for a response from the Soundbar before terminating the connection. (Disconnection time may differ, depending on the Bluetooth device)
- The currently connected device will be disconnected.



- In Bluetooth connection mode, the Bluetooth connection will be lost if the distance between the Soundbar and the Bluetooth device exceeds 16.25 ft. (5m).
- If the Bluetooth device comes back into the effective range after disconnecting, you can restart the Soundbar to restore the pairing with the Bluetooth device.

Using the Bluetooth Power On

When the Soundbar is turned off, connecting your smart device to the Soundbar via Bluetooth connection to turn it on.

- Pair your smart device with the Soundbar via Bluetooth. (For information on Bluetooth connection, refer to your smart device's manual.)
- Turn the Soundbar off, and then press and hold the **F.** button on the Soundbar front panel until the Soundbar displays Bluetooth Power On.
- Now, whenever the Soundbar is off, and you initiate a Bluetooth connection with your smart device, the Soundbar will turn itself on automatically in Bluetooth mode.
 - Select the desired music to play from your smart device.

SOUNDCONNECT

SoundConnect lets you play TV audio from a Bluetooth compliant SAMSUNG TV on your Wireless Audio - Soundbar via a Bluetooth connection.

- To produce TV sound on your Soundbar via a Bluetooth connection, you need to pair your Soundbar to a Bluetooth compliant TV. Once the pairing is established, the pairing information is recorded and kept. No further Bluetooth connection messages will appear.
- Bring the Soundbar and the TV close together before pairing.
- The unit will play the TV's audio when it is set to SoundConnect mode and paired with the TV.
- If you change to another mode, other than TV mode, or turn off the Soundbar, you will hear audio from the TV's speakers again.

To connect the Soundbar to a Bluetooth compatible Samsung TV

1. Turn on the Samsung TV and Soundbar.
2. Set Add New Device in the TV's SoundConnect Setting menu to On.
 - Depending on your TV, the TV's Setting menu may have a SoundShare menu item instead of a SoundConnect menu item.
3. Press the **(F.)** button to change the mode of the Soundbar to TV. A message asking whether to proceed with Bluetooth pairing and "[Samsung] Soundbar" appears on the TV screen.
4. Select **<Yes>** on the TV screen. The TV pairs with the Soundbar.

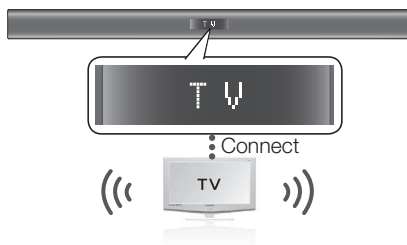

functions

- Once the pairing is established, when you change the Soundbar to the TV mode from other input modes, it will automatically connect to the TV.
- The Soundbar will play the TV's audio when it is connected to the TV.
- Changing the Soundbar from TV mode to any other mode will cancel the SoundConnect connection.
- If you want to cancel the existing pairing of the Soundbar to a TV and pair your Soundbar to a different TV:
 - Press the PLAY/PAUSE button on the Soundbar for 5 seconds in the TV input mode to cancel the existing pairing. You can now pair it to a different TV.
 - In the SoundConnect mode, you can control the volume and mute using either the TV remote or the Soundbar remote.



- TV SoundConnect operation range
 - recommended pairing range: within 20 inches (within 50cm)
 - recommended operation range: within 16.25 ft. (5m)
- If the distance between the Soundbar and Samsung TV is over 16.25 ft. (5m), the connection or the sound can be cut off. If this occurs, connect to the Samsung TV again within the operational range.
- Make sure the Samsung TV's SoundConnect mode is on before you use this function.
- The **PLAY, NEXT, PREV, STOP** buttons will not work in the SoundConnect mode.
- Bluetooth Power On function
 - The Soundbar will be powered on automatically when you turn the TV on if you connected the TV and Soundbar with the SoundConnect function.
 - You can toggle this function On/Off by pressing (**F**) button of front panel over 5 seconds when Soundbar is powered off. If set to Off, the product turns off automatically when the TV turns off, but it does not turn on automatically.
 - This feature is supported by TVs released beginning in 2013.
- The SoundConnect feature is supported by select models released from 2012. Check whether your TV supports SoundConnect(SoundShare) before you begin. (For more information, refer to the user's guide of your TV.)

USB

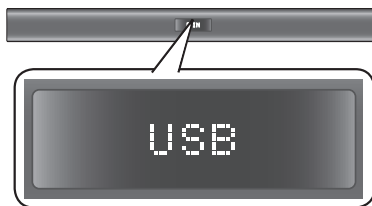

1. Connect the USB device to the USB port on the side of the unit.
2. Press the (**F**) button on the front panel of the Soundbar repeatedly until **USB** appears.
3. **USB** appears on the display screen and then disappears.
 - The Wireless Audio - Soundbar connection is complete.

Before you connect a USB device

Be aware of the following:

- If the file name of a folder on a USB device exceeds 10 characters, it is not shown on the Soundbar's display.
- This product may not be compatible with certain types of USB storage media.
- The Soundbar supports the FAT16 and FAT32 file systems.
 - The NTFS file system is not supported.

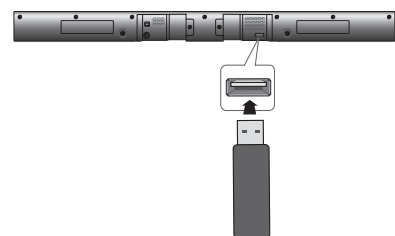

- Connect USB devices directly to the USB port of the product. Otherwise, you may encounter a USB compatibility problem.
- Do not connect multiple storage devices to the product via a multi-card reader. It may not operate properly.
- Digital camera PTP protocols are not supported.
- Do not remove the USB device while it is being read.
- DRM-protected music files (MP3, WMA) from a commercial web site will not be played.
- External HDDs are not supported.
- Mobile phone devices are not supported.
- File Format Type Compatibility list:

Format	Codec
*.mp3	MPEG 1 Layer2
	MPEG 1 Layer3
	MPEG 2 Layer3
*.wma	Wave_Format_MSAudio1
	Wave_Format_MSAudio2
*.aac	AAC
	AAC-LC
	HE-AAC
*.wav	-
*.Ogg	OGG 1.1.0
*.Flac	FLAC 1.1.0, FLAC 1.2.1

※ Supporting Sampling Rate above 16KHz

USING THE REMOTE CONTROL

Play/Pause/Stop

During playback, press the ►||, ■ button.

- Press the ►|| button to pause playing the file .
Press the ►|| button again to play the file.
- To stop playback, press the Stop (■) button during playback.



Skip Forward/Back

During playback, press the ◀◀, ▶▶ button.

- When there is more than one file and you press the ▶▶ button, the next file is selected.
- When there is more than one file and you press the ◀◀ button, the previous file is selected.



Using the REPEAT function

Repeat playback allows you to repeatedly play a file, repeat all, randomly play files, or turn Repeat off.

Press the **REPEAT** button.

- **REPEAT OFF** : Cancels Repeat Playback.
- **REPEAT FILE** : Repeat playing a track.
- **REPEAT ALL** : Repeat playing all tracks.
- **REPEAT RANDOM** : Plays tracks in random order. (A track that has already been played may be played again.)



- You can set the REPEAT function while playing back music from a USB drive.

functions

Muting the sound

This is useful when answering a doorbell or telephone call.

1. To mute the sound of this unit, press the **MUTE** button on the remote control.
2. To mute the TV, press the **TV MUTE** (🔇) button on the remote control.
3. Press **MUTE/ TV MUTE** (🔇) on the remote control again (or press **VOLUME +/-**) to restore the sound.



Using the 3D SOUND PLUS function

The 3D SOUND PLUS feature adds depth and spaciousness to the sound.

Press **3D SOUND PLUS** on the remote control.

- Each time the button is pressed, the selection changes as follows :
3D SOUND PLUS OFF ➔ 3D SOUND PLUS MUSIC ➔ 3D SOUND PLUS MOVIE



- When you turn on 3D Sound Plus, the Sound Effect and Smart Volume functions will automatically change to OFF.

Using the SMART VOLUME function

This will regulate and stabilize the volume level against a drastic volume change caused by a channel change or scene transition.

Press **SMART VOLUME** on the remote control.

- Each time the button is pressed, the selection changes as follows :
SMART VOLUME ON ➔ SMART VOLUME OFF



- When you turn on Smart Volume, the Sound Effect and 3D SOUND PLUS function will automatically change to OFF.

Using the SOUND EFFECT function

- You can select from 5 different sound modes - **MUSIC, VOICE, SPORTS, CINEMA,** and **STANDARD**- depending on the type of sources you want to enjoy.

Press **SOUND EFFECT** on the remote control.

- Select the **STANDARD** mode if you want to enjoy the original sound.

- We recommend that you select a Sound Effect based on the source material and your personal taste.
- When you choose a Sound Effect mode (except STANDARD), **3D SOUND PLUS** and Smart Volume functions are automatically set to OFF.



Using the S/W LEVEL function

You can control the base volume with the S/W Level button on the remote control.

1. Press the **S/W LEVEL** button on the remote control.
2. **"SW 0"** appears on the display.
3. Press **<** or **>** button on the **LEVEL** key if you want to increase or decrease the subwoofer volume. You can set it from SW -6 to SW +6.



Using the AUTO POWER LINK function

The Wireless Audio - Soundbar is automatically turns on when you turn on the TV or any other device connected to the Soundbar with the optical cable.

Press **AUTO POWER** on the remote control of this unit.

- The Auto power link function turns on and off each time you press **AUTO POWER**.

AUTO POWER LINK	Display
ON	POWER LINK ON
OFF	POWER LINK OFF



Using the DIMMER function

This feature control the brightness of the Display.

Press **DIMMER** on the remote control of this unit.

Each time the button is pressed, the selection changes as follows :

DIMMER ON ➔ DIMMER OFF



Using the AUDIO SYNC function

Video may appear out of synch with the audio if the Soundbar is connected to a digital TV. If this occurs, adjust the audio delay time to match the video.

Press **AUDIO SYNC +/-** on the remote control of this unit.

- You can use the +, - buttons to set the audio delay time between 0 ms and 300 ms.



- In USB mode TV mode or BT mode, the Audio Sync function may not work.

Using the TONE function

Press **TONE** on the remote control of this unit.

- Each time the button is pressed, the selection changes as follows : TREBLE ➔ BASS. Press **VOL +** or **VOL -** button to increase or decrease the Treble or Bass volume. You can set the Tone setting for each from -3 to +3.



functions

Using the TV functions (with Samsung TVs only)

- Press **TV SOURCE** on the remote control to change the TV's input source.
- Press **TV INFO** on the remote control to display the TV channel information.
- Press **TV CH** on the remote control to select the TV channel.
- Press **TV VOL** on the remote control to increase or decrease the volume level.
- Use **TV PRE-CH** button to move to the previous TV channel in TV mode.



- When you press the **SoundConnect** button, the TV's sound is transmitted through the Soundbar system via a Bluetooth connection. The Soundbar also controls the sound volume, sound quality, etc.
- The remote control can operate TVs made by SAMSUNG only.

SOFTWARE UPGRADE

Samsung may offer upgrades for the Wireless Audio - Soundbar's system firmware in the future.

If an upgrade is offered, you can upgrade the firmware by connecting a USB drive with the firmware upgrade stored on it to the USB port on your Soundbar.

Note that if there are multiple upgrade files, you must load them onto the USB drive singly and use them to upgrade the firmware one at a time.

Please visit Samsung.com or contact the Samsung call center to receive more information about downloading upgrade files.

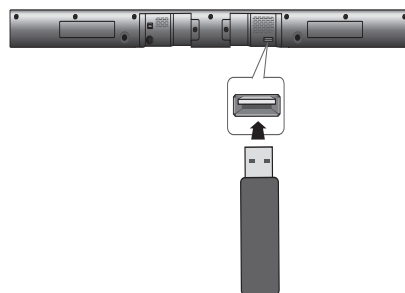

- Insert a USB drive containing the firmware upgrade into the USB port on the main unit.
- Do not disconnect the power or remove the USB drive while upgrades are being applied. The main unit will turn off automatically after completing the firmware upgrade.
When software is upgraded, settings you have made will return to their default (factory) settings. We recommend you write down your settings so that you can easily reset them after the upgrade.
- Once upgrading the product software is completed, turn off the product and then press and hold (■) button for a while to reset the product.
- If the firmware fails to upgrade, we recommend formatting the USB device in FAT16 and trying again.
- For upgrading purposes, do not format the USB drive in NTFS format because it is not a supported file system.
- Depending on the manufacturer, some USB devices may not be supported.

troubleshooting

Before requesting service, please check the following.

Symptom	Check	Remedy
The unit will not turn on.	<ul style="list-style-type: none"> Is the power cord plugged into the outlet? 	<ul style="list-style-type: none"> Connect the power plug to the outlet.
A function does not work when the button is pressed.	<ul style="list-style-type: none"> Is there static electricity in the air? 	<ul style="list-style-type: none"> Disconnect the power plug and connect it again.
Sound is not produced.	<ul style="list-style-type: none"> Is the unit properly connected to your TV? Is the Mute function on? Is the volume set to minimum? 	<ul style="list-style-type: none"> Connect it correctly. Press the Mute button to cancel the function. Adjust the volume.
The Picture does not appear on a TV when the function is selected.	<ul style="list-style-type: none"> Is the TV connected properly? 	<ul style="list-style-type: none"> Connect it correctly.
The remote control does not work.	<ul style="list-style-type: none"> Are the batteries drained? Is the distance between remote control and main unit too far? 	<ul style="list-style-type: none"> Replace with new batteries. Move closer to the unit.
The sound from the left/right channels are reversed.	<ul style="list-style-type: none"> Are the left/right audio output cables from the TV connected properly? 	<ul style="list-style-type: none"> Check the left/right channel and connect it/them correctly.
The SoundConnect (TV pairing) failed.	<ul style="list-style-type: none"> Does your TV support SoundConnect? Is your TV firmware the latest version? Does an error occur when connecting? Reset the TV MODE and connect again. 	<ul style="list-style-type: none"> SoundConnect is supported by some Samsung TVs released after 2012. Check your TV to see if it supports SoundConnect. Update your TV with the latest firmware. Contact the call center. Press ► button for 5 seconds to reset the product.

appendix

SPECIFICATIONS

GENERAL	USB		5V/0.5A
	Weight	Main unit	1.75 kg
		Subwoofer	3.0 kg
	Dimensions (W x H x D)	Main unit	943 x 49 x 59.9 mm
		Subwoofer	152 x 300 x 284 mm
	Operating temperature range		+5 °C to +35 °C
Operating humidity range		10 % to 75 %	
AMPLIFIER	Rated output power	Main unit	30W/CH, 8OHM, THD = 10%, 1kHz
		Subwoofer	60W, 3OHM, THD = 10%, 100Hz
	S/N ratio (analog input)		60 dB
	Separation(1kHz)		50 dB

* S/N ratio, distortion, separation and usable sensitivity are based on measurement using AES (Audio Engineering Society) guidelines.

*: Nominal specification

- Samsung Electronics Co., Ltd reserves the right to change the specifications without notice.

- Weight and dimensions are approximate.

- For the power supply and Power Consumption, refer to the label attached to the product.



Hereby, Samsung Electronics, declares that this Wireless Audio - Soundbar is in compliance with the essential requirements and other relevant provisions of Directive 1999/5/EC.

The official Declaration of Conformity may be found at <http://www.samsung.com>, go to Support > Search Product Support and enter the model name.

This equipment may be operated in all EU countries.



Contact SAMSUNG WORLD WIDE

If you have any questions or comments relating to Samsung products, please contact the SAMSUNG customer care Centre.

Area	Contact Centre ☎	Web Site	Area	Contact Centre ☎	Web Site
AUSTRIA	0810 - SAMSUNG (7267864, € 0.07/min)	www.samsung.com	NETHERLANDS	0900-SAMSUNG (0900-7267864) (€ 0,10/Min)	www.samsung.com
BELGIUM	02-201-24-18	www.samsung.com/be (Dutch) www.samsung.com/be_fr (French)	NORWAY	815 56480	www.samsung.com
BOSNIA	051 331 999	www.samsung.com	POLAND	0 801-172-678* lub +48 22 607-93-33 ** * (całkowity koszt połączenia jak za 1 impuls według taryfy operatora) ** (koszt połączenia według taryfy operatora)	www.samsung.com/pl
BULGARIA	07001 33 11 , share cost tariff	www.samsung.com/bg	PORTUGAL	808 20-SAMSUNG(808 20 7267)	www.samsung.com
CROATIA	062 SAMSUNG (062 726 786)	www.samsung.com/hr	ROMANIA	08008 SAMSUNG (08008 726 7864) TOLL FREE No.	www.samsung.com/ro
CZECH	800 - SAMSUNG (800-726786)	www.samsung.com	SERBIA	011 321 6899	www.samsung.com/rs
DENMARK	70 70 19 70	www.samsung.com	SLOVAKIA	0800 - SAMSUNG(0800-726 786)	www.samsung.com
FINLAND	030-6227 515	www.samsung.com	SPAIN	902172678	www.samsung.com
FRANCE	01 48 63 00 00	www.samsung.com/fr	SWEDEN	0771 726 7864 (SAMSUNG)	www.samsung.com
GERMANY	0180 6 SAMSUNG bzw. 0180 6 7267864* (*0,20 €/Anruf aus dem dt. Festnetz, aus dem Mobilfunk max. 0,60 €/Anruf)	www.samsung.com	SWITZERLAND	0848 - SAMSUNG(7267864, CHF 0.08/min)	www.samsung.com/ch (German) www.samsung.com/ch_fr (French)
CYPRUS	8009 4000 only from landline	www.samsung.com/gr	U.K	0330 SAMSUNG (7267864)	www.samsung.com
GREECE	80111-SAMSUNG (80111 726 7864) only from land line (+30) 210 6897691 from mobile and land line		EIRE	0818 717100	www.samsung.com
HUNGARY	06-80-SAMSUNG(726-7864)	http://www.samsung.com/hu	LITHUANIA	8-800-77777	www.samsung.com/lt
ITALIA	800-SAMSUNG(726-7864)	www.samsung.com	LATVIA	8000-7267	www.samsung.com/lv
LUXEMBURG	261 03 710	www.samsung.com	ESTONIA	800-7267	www.samsung.com/ee
MONTENEGRO	020 405 888	www.samsung.com			



[Correct disposal of batteries in this product]

(Applicable in countries with separate collection systems)

This marking on the battery, manual or packaging indicates that the batteries in this product should not be disposed of with other household waste at the end of their working life. Where marked, the chemical symbols Hg, Cd or Pb indicate that the battery contains mercury, cadmium or lead above the reference levels in EC Directive 2006/66. If batteries are not properly disposed of, these substances can cause harm to human health or the environment.

To protect natural resources and to promote material reuse, please separate batteries from other types of waste and recycle them through your local, free battery return system.



*Correct Disposal of This Product
(Waste Electrical & Electronic Equipment)*

(Applicable in countries with separate collection systems)

This marking on the product, accessories or literature indicates that the product and its electronic accessories (e.g. charger, headset, USB cable) should not be disposed of with other household waste at the end of their working life. To prevent possible harm to the environment or human health from uncontrolled waste disposal, please separate these items from other types of waste and recycle them responsibly to promote the sustainable reuse of material resources.

Household users should contact either the retailer where they purchased this product, or their local government office, for details of where and how they can take these items for environmentally safe recycling.

Business users should contact their supplier and check the terms and conditions of the purchase contract. This product and its electronic accessories should not be mixed with other commercial wastes for disposal.

HW-H355

Wireless Audio - Soundbar (système avec enceintes actives) Manuel d'utilisation

imaginez les possibilités

Merci d'avoir choisi un appareil Samsung.
Pour recevoir une assistance plus complète,
veuillez enregistrer votre produit sur
www.samsung.com/register



caractéristiques

SoundConnect

SoundConnect vous permet de lire le son d'un téléviseur Samsung compatible avec le Bluetooth sur votre barre de son sans fil via une connexion Bluetooth et de contrôler le son.

3D SOUND PLUS

La fonctionnalité 3D SOUND PLUS ajoute de la profondeur et de la grandeur au son.

Mode sonore spécial

Vous avez le choix entre cinq modes de sons différents : MUSIC, VOICE, SPORTS, CINEMA et STANDARD, selon le type de contenu dont vous souhaitez profiter.

Télécommande multifonction

Vous pouvez utiliser la télécommande fournie avec votre barre de son pour contrôler le téléviseur connecté à cette unité. (Fonctionne uniquement avec les téléviseurs Samsung)
Elle est pourvue d'une touche d'accès rapide au téléviseur permettant d'activer plusieurs options d'une simple pression sur les touches.

Système avec enceintes actives

Cet ensemble est doté d'un système avec enceintes actives qui offre une haute qualité sonore dans une seule unité peu encombrante.
Cet ensemble ne nécessite aucun haut-parleur satellite ni câbles, généralement présents dans les systèmes ambiophoniques classiques.

Prise en charge de la fonction Hôte USB

Vous pouvez connecter des périphériques de stockage USB externes (lecteur MP3, clés USB, etc.) afin d'en lire les fichiers musicaux à l'aide de la fonction USB HOST de la barre audio.

Fonction Bluetooth

Vous pouvez connecter un périphérique Bluetooth à la barre audio pour écouter de la musique avec un son stéréo de haute qualité, tout cela sans fil !

LICENCE



Fabriqué sous licence par Dolby Laboratories. Dolby et le symbole représentant deux D sont des marques de commerce de Dolby Laboratories.



Pour les brevets DTS, consultez le site <http://patents.dts.com>. Fabriqué sous licence de DTS Licensing Limited. DTS, le symbole, et DTS et le symbole qui lui est associé sont des marques déposées, et DTS 2.0 Channel est une marque déposée de DTS, Inc. © DTS, Inc. Tous droits réservés.

informations relatives à la sécurité

AVERTISSEMENTS

POUR ÉVITER LES RISQUES DE CHOC ÉLECTRIQUE, NE DÉMONTÉZ PAS LE CAPOT. L'APPAREIL NE CONTIENT PAS DE PIÈCES RÉPARABLES PAR L'UTILISATEUR ; S'ADRESSER À UN SERVICE APRÈS-VENTE QUALIFIÉ.



Ce symbole avertit l'utilisateur de la présence d'une tension dangereuse à l'intérieur de l'appareil.



Ce symbole avertit l'utilisateur de la présence de directives importantes dans la documentation accompagnant cet appareil.

AVERTISSEMENT : Afin de diminuer les risques d'incendie ou de choc électrique, n'exposez pas cet appareil à la pluie ou à l'humidité.

MISE EN GARDE : POUR PRÉVENIR LES CHOCS ÉLECTRIQUES, BRANCHEZ LA FICHE AU FOND, EN PRENANT SOIN D'INSÉRER LA TIGE LARGE DANS LA FENTE LARGE.

- Cet appareil doit toujours être branché à une prise terre.
- Pour déconnecter l'appareil du circuit principal, la prise doit être débranchée de la prise principale ; il est de ce fait nécessaire que la prise principale soit facile d'accès.

ATTENTION

- Évitez toute projection d'eau sur l'appareil. Ne posez jamais d'objet contenant un liquide (ex : un vase) dessus.
- Pour éteindre complètement l'appareil, vous devez retirer le cordon d'alimentation de la prise murale. Par conséquent, le cordon d'alimentation doit être facilement accessible à tout moment.

PRÉCAUTIONS

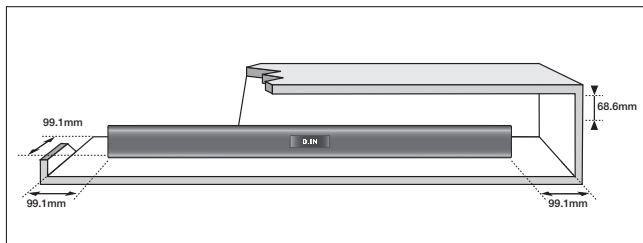

Assurez-vous que l'alimentation électrique de votre maison est conforme à la plaque d'identification située au dos de votre produit. Posez votre produit à plat sur un meuble stable en veillant à laisser un espace de 7 à 10 cm autour de l'appareil afin d'assurer une ventilation correcte de celui-ci. Faites attention à ne pas obstruer les orifices de ventilation. Ne posez pas l'ensemble sur un amplificateur ou un autre appareil susceptible de chauffer. Cet ensemble est conçu pour une utilisation en continu. Pour entièrement éteindre l'appareil, débranchez la fiche CA de la prise murale. Débranchez l'appareil si vous envisagez de ne pas l'utiliser durant une longue période.



En cas d'orage, débranchez la fiche de l'appareil de la prise murale. Les surtensions occasionnées par l'orage pourraient endommager votre appareil.

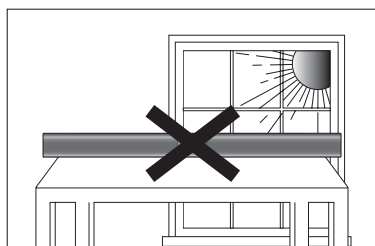

N'exposez pas l'ensemble aux rayons directs du soleil ou à toute autre source de chaleur. Ceci pourrait entraîner une surchauffe et un dysfonctionnement de l'appareil.

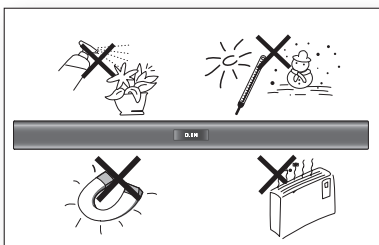

Protégez le produit de l'humidité (comme les vases) et d'une chaleur excessive (comme une cheminée) ou de tout équipement capable de créer des champs magnétiques ou électriques. Débranchez le câble d'alimentation en cas de dysfonctionnement.

Votre produit n'est pas prévu pour un usage industriel. Ce produit ne peut être utilisé qu'à des fins personnelles.

Une condensation peut se former si le produit ou un disque a été stocké à basse température. Si vous devez transporter l'ensemble pendant l'hiver, attendez environ 2 heures que l'appareil ait atteint la température de la pièce avant de l'utiliser.

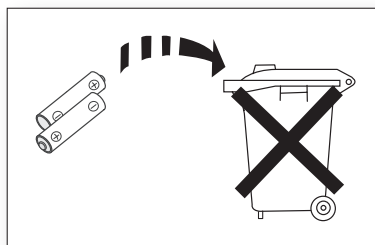

Les piles utilisées dans ce produit peuvent contenir des produits chimiques dangereux pour l'environnement.

Ne jetez pas les piles dans votre poubelle habituelle.

Ne vous débarrassez pas des piles en les faisant brûler.

Les piles ne doivent pas être court-circuitées, démontées ou subir de surchauffe.

Le remplacement incorrect de la batterie entraîne un risque d'explosion.

Ne la remplacez que par une batterie du même type.

sommaire



CARACTÉRISTIQUES	2	Caractéristiques
	2	Licence
INFORMATIONS RELATIVES À LA SÉCURITÉ	3	Avertissements
	4	Précautions
DÉMARRAGE	6	Avant de lire le manuel d'utilisation
	6	Contenu
DESCRIPTIONS	7	Façade
	8	Panneau arrière
	8	Installation du noyau torique en ferrite sur le câble des enceintes du caisson de graves
TÉLÉCOMMANDE	9	Présentation de la télécommande
BRANCHEMENTS	11	Installation de la fixation murale
	12	Connexion d'un périphérique externe à l'aide d'un câble audio (analogique) ou optique (numérique)
FONCTIONS	13	Mode d'entrée
	13	Bluetooth
	15	SoundConnect
	16	USB
	17	Utilisation de la télécommande
	20	Mise à jour du logiciel
DÉPANNAGE	21	Dépannage
ANNEXE	22	Spécifications

démarrage

AVANT DE LIRE LE MANUEL D'UTILISATION

Prenez connaissance des termes suivants avant de lire le manuel d'utilisation.

Icônes utilisées dans le présent manuel

Icône	Terme	Définition
	Attention	Indique une situation pour laquelle une fonction ne fonctionne pas ou que des paramètres peuvent être annulés.
	Remarque	Donne des conseils ou des instructions permettant d'améliorer l'utilisation de chaque fonction.

Consignes de sécurité et dépannage

- 1) Familiarisez-vous avec les Consignes de sécurité avant d'utiliser ce produit. (Reportez-vous à la page 3)
- 2) En cas de problème, consultez la section Dépannage. (Reportez-vous à la page 21)







Copyright

©2014 Samsung Electronics Co.,Ltd.

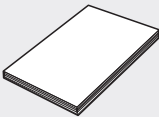
Tous droits réservés. Le présent manuel d'utilisation ne peut être reproduit ou copié, en partie ou dans son intégralité, sans l'autorisation écrite préalable de Samsung Electronics Co., Ltd.

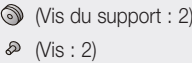
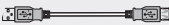
CONTENU

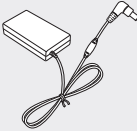
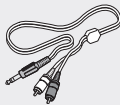
Vérifiez la présence des accessoires fournis présentés ci-dessous.

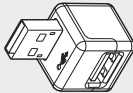
				
Télécommande/ Piles (type AAA)	Manuel d'utilisation	Fixation de support mural	Vis	Câble USB
				
Cordon d'alimentation	Adaptateur	Câble auxiliaire	Noyau torique en ferrite	Convertisseur USB



- L'aspect des accessoires peut légèrement différer des illustrations ci-dessus.
- Utilisez le câble USB dédié pour connecter des périphériques USB à l'unité.

descriptions

FAÇADE

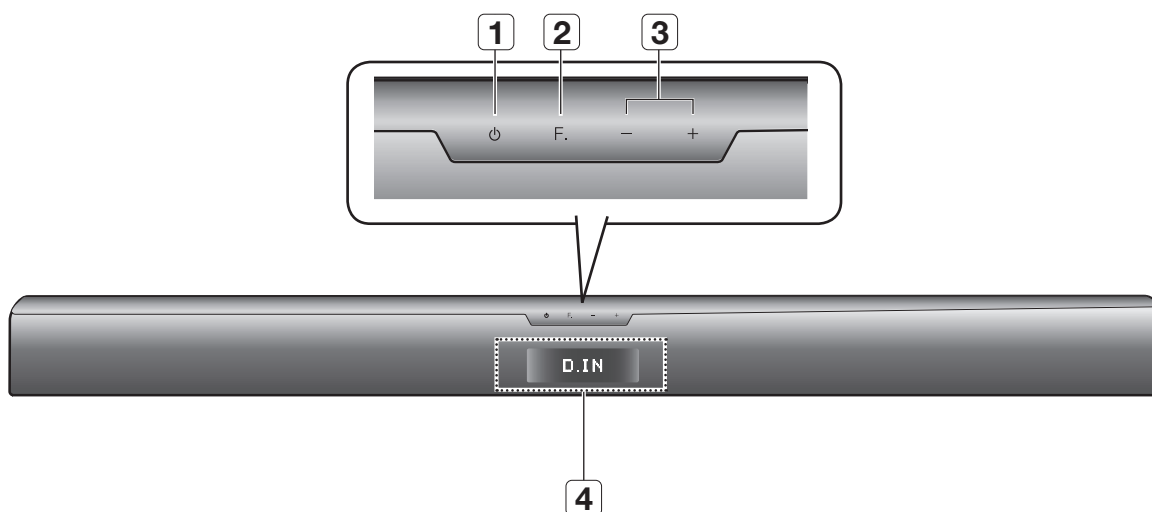

1	BOUTON POWER	Permet d'allumer et d'éteindre la barre audio sans fil.
2	BOUTON DE FONCTIONS	Permet de sélectionner les entrées D.IN, AUX, BT, TV, USB. - Lorsque la barre de son est sous tension, si vous appuyez sur le bouton (F.) pendant plus de 3 secondes, le bouton fonctionne en MUTE (SILENCIEUX) . Pour annuler la configuration du bouton MUTE (SILENCIEUX) , appuyez à nouveau sur le bouton (F.) pendant plus de 3 secondes.
3	VOLUME +/-	Permet de régler le volume.
4	AFFICHAGE	Affiche le mode actuellement sélectionné.



- Lorsque vous mettez l'unité sous tension, il faut compter 4 ou 5 secondes de retard avant le déclenchement du son.

PANNEAU ARRIÈRE

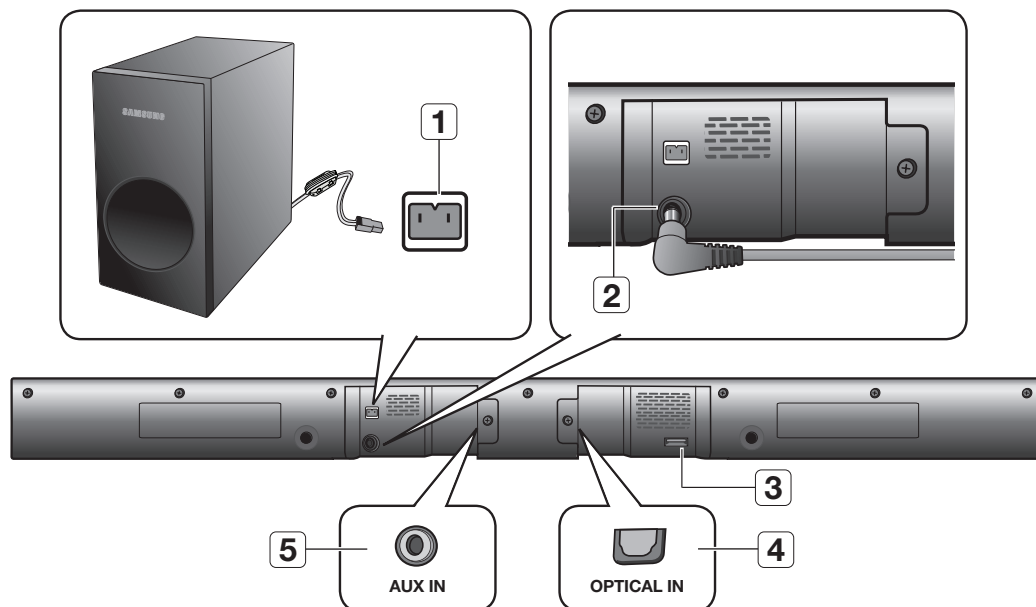

1	BORNE DU CONNECTEUR DU CAISSON DE GRAVES	Permet de connecter la prise du connecteur au caisson de graves.
2	ENTRÉE DE L'ALIMENTATION	<ol style="list-style-type: none"> 1. Branchez le cordon d'alimentation de l'adaptateur CA à la prise d'alimentation secteur. 2. Branchez la prise la plus petite de l'adaptateur CA à l'entrée de l'alimentation de l'unité. 3. Branchez le cordon d'alimentation de l'adaptateur CA à une prise murale.
3	PORT USB	<p>Connectez ici des périphériques USB comme des lecteurs MP3 pour lire des fichiers sur les périphériques.</p> <p>- Utilisez le convertisseur USB fourni lorsque vous avez installé l'appareil sur le mur.</p>
4	ENTRÉE OPTIQUE	Permet la connexion à la sortie (optique) numérique d'un appareil externe.
5	ENTRÉE AUX	Permet la connexion à la sortie analogique d'un périphérique externe.

- !**
- Lorsque vous débranchez le câble d'alimentation de l'adaptateur CA de la prise murale, veillez à maintenir la fiche. Ne tirez pas sur le câble.
 - Ne branchez pas cette unité ou d'autres composants sur une prise CA jusqu'à ce que tous ces branchements entre les composants soient terminés.

INSTALLATION DU NOYAU TORIQUE EN FERRITE SUR LE CÂBLE DES ENCEINTES DU CAISSON DE GRAVES

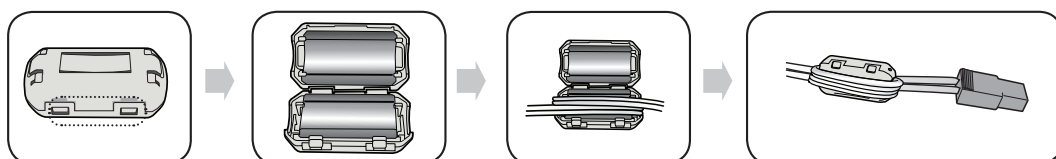

Soulevez pour déverrouiller et ouvrir le noyau en ferrite.

Placez le câble des enceintes du caisson de graves sur le noyau ouvert.

Verrouillez à nouveau le noyau.

télécommande

PRÉSENTATION DE LA TÉLÉCOMMANDE

BOUTON POWER

Permet d'allumer et d'éteindre la barre audio sans fil.

AUX

Appuyez sur le mode AUX.

OPTICAL

Appuyez sur le mode optique.

REPEAT

Sélectionnez Répéter le fichier, Tout, Aléatoire.

VOLUME SONORE DU TÉLÉVISEUR

Règle le niveau de volume du téléviseur.

CHAÎNE DE TÉLÉVISION

Permet de commuter entre les chaînes TV disponibles.

TV MUTE

Permet de couper le son du téléviseur. Appuyez à nouveau pour rétablir le son à son niveau de volume précédent.

BOUTON DE COMMANDE

Permet de lire, mettre en pause ou arrêter la lecture d'un fichier musical, ou de rechercher le fichier musical suivant ou précédent.

SOUND EFFECT

Permet de sélectionner les Effets sonores : (MUSIC (MUSIQUE), VOICE (VOIX), SPORTS (SPORTS), CINEMA (CINEMA) et STANDARD (STANDARD))

S/W LEVEL, VOLUME

Règle le niveau du caisson de basses.

Règle le niveau de volume de l'unité.

3D SOUND PLUS

Cette fonction ajoute de la profondeur et de l'espace au son.

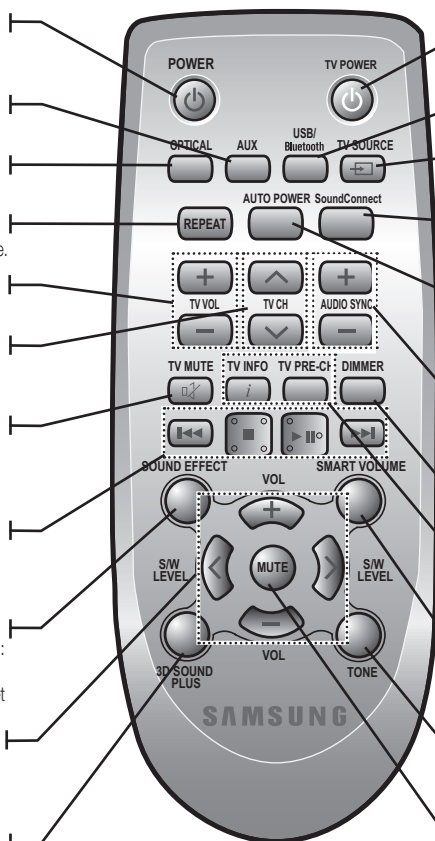

BOUTON TV POWER

Permet d'allumer/d'éteindre le téléviseur Samsung.

USB, Bluetooth

Appuyez sur le mode USB/Bluetooth.

TV SOURCE

Appuyez ici pour connecter une source vidéo du téléviseur.

SoundConnect

Le son du téléviseur est émis sur votre barre audio via une connexion Bluetooth et le son est contrôlé.

AUTO POWER

Permet de synchroniser la barre audio à une source optique via la prise optique pour que le produit s'allume automatiquement lorsque vous allumez votre télévision.

AUDIO SYNC

Permet de synchroniser les signaux vidéo et audio lors de la connexion de l'appareil à un téléviseur numérique.

DIMMER

Vous pouvez régler la luminosité de l'affichage.

TV INFO, TV PRE-CH

Permet de visionner les informations relatives aux chaînes de télévision. Permet de revenir à la chaîne de télévision précédente.

SMART VOLUME

Contrôle et stabilise le niveau du volume pour éviter toute variation sonore spectaculaire.

TONE

Réglage individuel des graves et des aigus. Permet d'utiliser les touches de réglage du volume.

MUTE

Permet de mettre l'appareil en sourdine. Appuyez de nouveau sur cette touche pour restaurer le volume initial.

télécommande

Installation des piles dans la télécommande

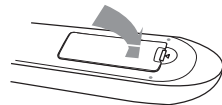
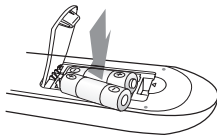

1. Soulevez le couvercle situé à l'arrière de la télécommande comme indiqué.

2. Insérez deux piles de type AAA. Vérifiez bien que les pôles + et - des piles sont placés comme indiqué sur le diagramme représenté à l'intérieur du compartiment.

3. Repositionnez le couvercle. Dans un schéma d'utilisation classique, les piles durent environ un an.

Portée de la Télécommande

La portée de la télécommande en ligne droite est d'environ 7 mètres. Elle fonctionne également inclinée selon un angle horizontal de 30° maximum par rapport au capteur de la télécommande.



- La technologie d'extension du son surround a été développée par Sonic Emotion.
- La télécommande n'est opérationnelle que sur les téléviseurs Samsung.
- Cette télécommande risque de ne pas fonctionner sur tous les téléviseurs. Si vous ne pouvez pas, utilisez le téléviseur via sa télécommande.

branchements

INSTALLATION DE LA FIXATION MURALE

Vous pouvez utiliser le support de fixation mural pour fixer l'unité au mur.

Précautions d'installation

- Procédez à l'installation sur un mur vertical uniquement.
- Pour l'installation, évitez les températures extrêmes et l'humidité ou encore un mur pas assez solide pour supporter le poids de l'appareil.
- Vérifiez la solidité du mur. Si le mur n'est pas assez solide pour supporter l'appareil, renforcez le mur ou installez l'appareil sur un autre mur pouvant supporter son poids.
- Achetez et utilisez les vis de fixation ou les boulons appropriés au type de mur dont vous disposez (plaque de plâtre, fer forgé, bois, etc.). Si possible, fixez les vis de fixation dans les poteaux du mur.
- Branchez les câbles entre l'appareil et les périphériques externes avant de l'installer sur le mur.
- Veillez à éteindre et débrancher l'unité avant installation. Autrement, vous vous exposeriez à un risque de décharge électrique.

1. Placez le support de fixation sur la surface du mur puis fixez-le à l'aide de deux vis (non fournies).
Si vous suspendez l'appareil en dessous d'un téléviseur, assurez-vous d'installer le support mural de telle sorte que la flèche (↑) soit placée au centre du téléviseur.
Assurez-vous également que l'appareil est placé à au moins 5 cm (2 pouces) en dessous du téléviseur.
2. Alignez les trous à vis sur les deux côtés de l'UNITÉ PRINCIPALE avec les trous à vis du SUPPORT AUX VIS et fixez-le avec les vis.
3. Insérez un convertisseur USB sur l'appareil avant de l'installer sur le mur.
4. Introduisez l'unité dans les fentes correspondantes du support de fixation mural. - Pour une sécurité d'installation optimale, veillez à ce que les goujons descendent jusqu'en butée à l'intérieur des fentes.
5. L'installation est terminée.

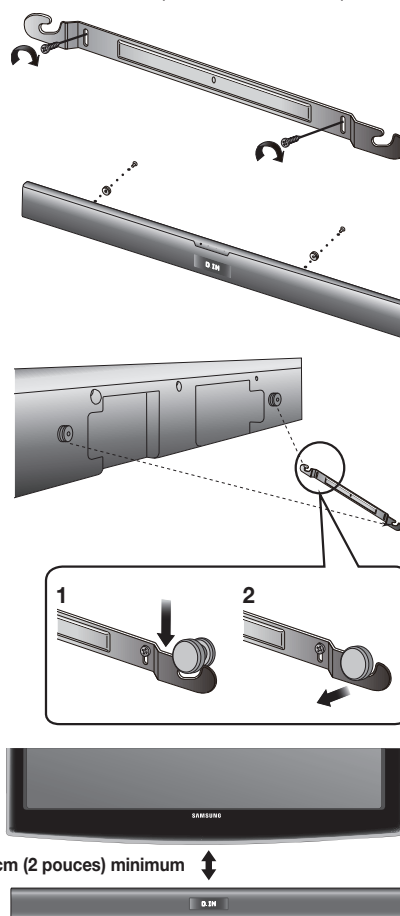

- Ne vous appuyez pas sur l'unité montée et protégez celle-ci de tout risque d'impact.
- Fixez fermement l'unité au mur afin qu'elle ne tombe pas. La chute de l'appareil peut provoquer des blessures ou endommager le produit.
- Lorsque l'unité est fixée au mur, veillez à ce qu'un enfant ne tire pas sur les câbles de connexion au risque de faire tomber l'appareil.
- Pour qu'une installation avec fixation murale fonctionne de manière optimale, veillez à ce que le système d'enceintes et le téléviseur soient séparés d'au moins 5 cm.

branchements

CONNEXION D'UN PÉRIPHÉRIQUE EXTERNE À L'AIDE D'UN CÂBLE AUDIO (ANALOGIQUE) OU OPTIQUE (NUMÉRIQUE)

Cette section présente les deux méthodes (numérique et analogique) de connexion de l'unité au téléviseur.

Cet appareil est équipé d'une prise numérique optique et d'une prise analogique audio pour la connexion à un téléviseur.

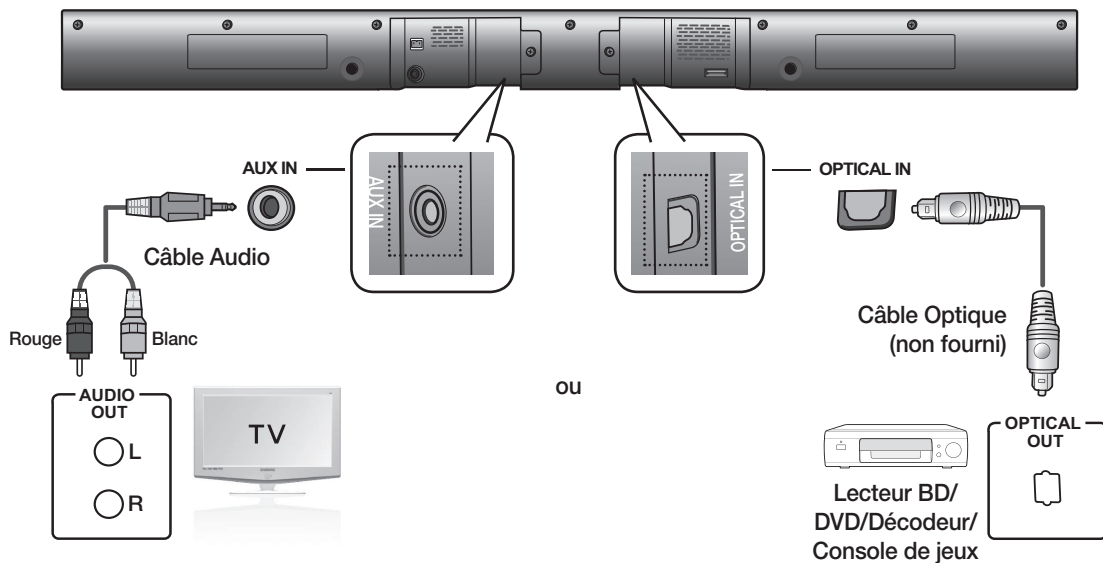

AUX IN (ENTRÉE AUX)

Connectez la prise AUX IN (ENTRÉE AUX) (Audio) de l'unité principale à la prise AUDIO OUT (SORTIE AUDIO) du téléviseur ou du périphérique source. Veillez à respecter les codes couleur.

ou,

OPTICAL IN (ENTRÉE OPTIQUE)

Branchez la prise d'entrée numérique de l'unité principale sur la sortie OPTICAL OUT du téléviseur ou de l'appareil source.



- Ne branchez pas le cordon d'alimentation de ce produit ou de votre téléviseur dans la prise murale avant que toutes les connexions entre les différents composants n'aient été effectuées.
- Avant de déplacer ou d'installer ce produit, éteignez-le et débranchez le cordon d'alimentation.

fonctions

MODE D'ENTRÉE

Vous pouvez sélectionner l'entrée D.IN, AUX, BT, TV ou bien l'entrée USB.

Actionnez le bouton approprié sur la télécommande pour sélectionner le mode souhaité ou appuyez sur **(F.)** pour sélectionner l'un des modes suivants :

Mode D.IN, AUX, BT, TV ou USB.

Mode d'entrée	Affichage
Entrée Optique numérique	D.IN
Entrée AUX	AUX
Mode BLUETOOTH	BT
Mode TV	TV
Mode USB	USB

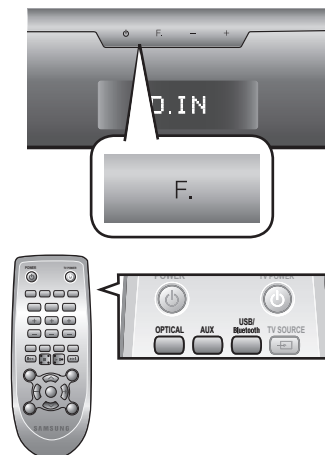

L'appareil s'éteint automatiquement sous les conditions suivantes:

- MODE BT/TV/USB/D.IN
 - Si la prise n'est pas branchée pendant environ 25 minutes.
- Mode AUX
 - Lorsque le câble AUX est branché et qu'aucune touche de la télécommande ou de l'appareil n'est pressée pendant 8 heures.
 - Si le câble AUX est débranché pendant environ 25 minutes.



- Utilisez le câble fourni si la mémoire flash USB ne peut pas être connectée directement à l'appareil.

BLUETOOTH

Vous pouvez utiliser un périphérique Bluetooth pour écouter de la musique avec un son stéréo de haute qualité, tout cela sans fil!

Qu'est-ce que le système Bluetooth ?

Le système Bluetooth est une technologie qui permet de connecter facilement entre eux des périphériques compatibles Bluetooth à l'aide d'une liaison sans fil courte distance.

- Ce périphérique Bluetooth peut générer du bruit ou créer des dysfonctionnements en fonction des conditions d'utilisation lorsque:
 - Une partie de votre corps est en contact avec le système de réception/transmission du périphérique Bluetooth ou de la barre audio.
 - Il est soumis à des variations électriques provenant d'obstructions provoquées par un mur, un coin ou des cloisonnements de bureaux.
 - Il est exposé à des interférences électriques provenant d'appareils utilisant la même bande de fréquences (exemple : équipements médicaux, fours à micro-ondes et réseaux LAN sans fil).
- Associez la barre audio et le périphérique Bluetooth en les maintenant à une faible distance.
- Plus la distance est grande entre la barre audio et le périphérique Bluetooth, plus la qualité de la transmission se dégrade. Si la distance excède la portée du périphérique Bluetooth, la connexion est perdue.
- Dans les zones où la réception est faible, la connexion Bluetooth peut ne pas fonctionner correctement.
- La connexion Bluetooth ne fonctionne que lorsqu'elle est proche de l'appareil. La connexion s'interrompt automatiquement lorsque cette plage est dépassée. Même si la distance est respectée, il est possible que la qualité sonore soit détériorée par des obstacles (ex. : murs, portes).
- Ce périphérique sans fil peut provoquer des interférences électriques durant son fonctionnement.

Pour connecter la barre audio à un périphérique Bluetooth

Vérifiez si le périphérique Bluetooth prend en charge la fonction des écouteurs stéréo compatible Bluetooth.

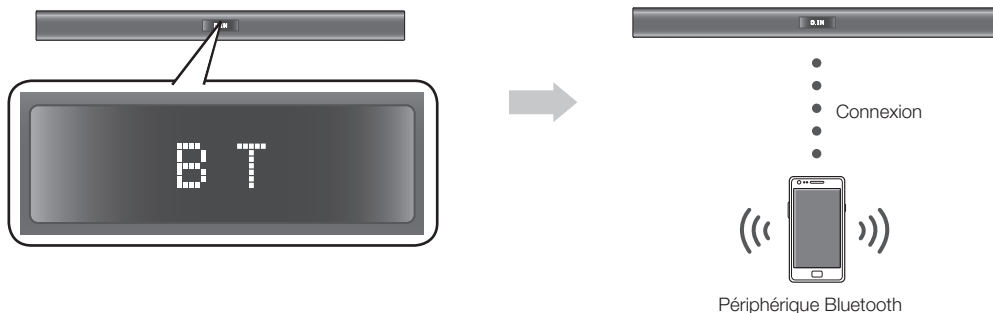

1. Appuyez sur le bouton **USB/Bluetooth** de la télécommande de la barre audio pour afficher le message **BT** (Bluetooth).
 - Le message **BT READY** apparaît sur la façade de la barre de son.
2. Sur le périphérique Bluetooth que vous désirez connecter, ouvrez le menu Bluetooth. (Reportez-vous pour cela au manuel d'utilisation de ce périphérique.)
3. Sélectionnez le menu des écouteurs stéréo sur le périphérique Bluetooth.
 - Vous afficherez la liste des périphériques connectés.
4. Sélectionnez "**[Samsung] Soundbar**" dans la liste.
 - Lorsque la barre audio est connectée au périphérique Bluetooth, **Device name** (Nom du périphérique) ➔ **BT** (Bluetooth) s'affiche sur la façade.
 - Si l'association du périphérique Bluetooth et de la barre audio a échoué, supprimez le précédent « [Samsung] Soundbar » identifié par le périphérique Bluetooth et faites-lui rechercher la barre audio à nouveau.
 - Si la barre de son est sur un autre mode (sauf le mode TV), vous pouvez la faire basculer vers le mode Bluetooth à l'aide de votre périphérique intelligent.
5. Lisez de la musique sur le périphérique connecté.
 - Vous pouvez maintenant écouter la musique enregistrée sur le périphérique Bluetooth connecté depuis votre barre audio.
 - En mode BT (Bluetooth), la fonction Repeat (Répétition) n'est pas disponible. Les fonctions PLAY/STOP/NEXT/PREV (LECTURE/ARRET/SUIV./PREC.) ne sont pas disponibles pour certains périphériques Bluetooth.



- Il peut vous être demandé de saisir un code PIN (mot de passe) lors de la connexion du périphérique Bluetooth à la barre audio. Si la fenêtre de saisie du code PIN apparaît, entrez <0000>.
- La barre audio prend en charge les données SBC (44,1 kHz, 48 kHz).
- La fonctionnalité AVRCP est prise en charge.
- Effectuez uniquement la connexion à un périphérique Bluetooth qui prend en charge la fonction A2DP (AV).
- Vous ne pouvez pas effectuer une connexion à un périphérique Bluetooth qui prend en charge uniquement la fonction HF (Mains libres).
- Un seul périphérique Bluetooth peut être associé à la fois.
- Une fois la barre audio éteinte et le périphérique associé déconnecté, l'association ne sera pas restaurée automatiquement. Pour les reconnecter, vous devez associer le périphérique à nouveau.
- La barre audio peut ne pas exécuter les fonctions Bluetooth Search ou Connection correctement dans les cas suivants :
 - En présence d'un champ électrique puissant autour de la barre audio.
 - Si plusieurs périphériques Bluetooth sont associés simultanément à la barre audio.
 - Si le périphérique Bluetooth est éteint, mal positionné ou s'il connaît des dysfonctionnements.
 - Notez que des appareils tels que des fours à micro-ondes, des adaptateurs LAN sans fil, des lampes fluorescentes et des fours à gaz pour chauffage des locaux utilisent la même plage de fréquences que le périphérique Bluetooth, ce qui peut provoquer des interférences électriques.

Pour déconnecter le périphérique Bluetooth de la barre audio

Vous pouvez déconnecter le périphérique Bluetooth de la barre audio. (Pour les instructions, reportez-vous au manuel d'utilisation de ce périphérique.)

- La barre audio sera déconnectée.
- Lorsque la barre de son est déconnectée du périphérique Bluetooth, le message « **BT DISCONNECTED** » (**BT DÉCONNECTÉ**) s'affiche en façade.

Pour déconnecter la barre audio du périphérique Bluetooth

Appuyez sur le bouton (**F.**) en façade de la barre audio pour passer du mode **BT** (Bluetooth) à un autre mode ou éteindre la barre audio.

- Le périphérique Bluetooth attend un certain temps la réponse de la barre audio avant de mettre fin à la connexion. (Le temps de déconnexion peut varier en fonction du périphérique Bluetooth.)
- Le périphérique actuellement connecté est déconnecté.



- En mode Bluetooth, la connexion sera perdue si la distance entre la barre audio et le périphérique Bluetooth dépasse 5 m (16,25 pieds).
- Si le périphérique Bluetooth est replacé dans la portée conseillée après sa déconnexion, vous pouvez redémarrer la barre de son pour rétablir la liaison avec le périphérique Bluetooth.

Utiliser la mise en marche par Bluetooth

Lorsque la barre de son est hors tension, connectez votre dispositif intelligent à la barre de son à l'aide d'une connexion Bluetooth pour la mettre en marche.

- Associez votre périphérique intelligent avec la barre de son via Bluetooth. (Pour plus d'informations sur la connexion Bluetooth, reportez-vous au manuel de votre dispositif intelligent.)
- Mettez la barre de son hors tension, puis appuyez et maintenez enfoncé le bouton **F.** sur la façade de la barre de son jusqu'à ce que la mise sous tension Bluetooth soit indiquée.
- Maintenant, lorsque la barre de son est éteinte, et vous pouvez démarrer une connexion Bluetooth avec votre périphérique intelligent, la barre de son s'allume elle-même automatiquement en mode Bluetooth.
 - Sélectionnez la musique que vous souhaitez lire à partir de votre dispositif intelligent.

SOUNDCONNECT

SoundConnect vous permet de lire le son d'un téléviseur SAMSUNG compatible avec le Bluetooth sur votre barre de son sans fil via une connexion Bluetooth.

- Afin que le son du téléviseur soit émis sur la barre de son via une connexion Bluetooth, vous devez commencer par appairer votre barre de son avec le téléviseur compatible avec le Bluetooth. Une fois cette association établie, les informations d'association sont enregistrées et conservées. Aucun autre message sur la connexion Bluetooth n'apparaît.
- Maintenez la barre de son et le téléviseur à proximité avant l'appariement.
- L'appareil lit le son du téléviseur lorsqu'il est en mode SoundConnect et apparié à celui-ci.
- Si vous passez à un autre mode, sauf le mode TV, ou si vous désactivez la barre de son, le son est à nouveau émis par les enceintes du téléviseur.

Connexion de la barre de son à un téléviseur Samsung compatible avec le Bluetooth

1. Allumez le téléviseur Samsung et la barre audio.
2. Réglez Add New Device sur On dans le menu Paramètres TV SoundConnect du téléviseur.
 - En fonction de votre téléviseur, le menu de réglage du téléviseur peut comporter l'élément de menu SoundShare au lieu de l'élément de menu SoundConnect.
3. Appuyez sur le bouton (**F.**) pour passer du mode de barre de son vers le mode de téléviseur. Un message vous demandant si vous souhaitez procéder à l'appariement Bluetooth et « [Samsung] Soundbar » (Barre de son [Samsung]) apparaît sur l'écran du téléviseur.
4. Sélectionnez <Yes> (Oui) sur l'écran du téléviseur. Le téléviseur est apparié avec la barre de son.

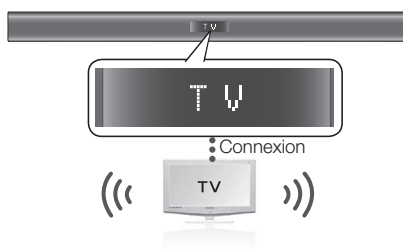

fonctions

- Une fois que l'appariement est établi, lorsque vous remplacez le mode de la barre de son (ou un autre mode d'entrée) par le mode TV, la connexion au téléviseur est établie automatiquement.
- La barre de son lit le son du téléviseur lorsqu'il est connecté à celui-ci.
- Le remplacement d'une autre mode par le mode TV de la barre de son annule la connexion SoundConnect.
- Si vous souhaitez annuler l'association existante entre la barre de son et un téléviseur et appairer votre barre de son à un autre téléviseur :
 - Appuyez sur le bouton PLAY/PAUSE (LECTURE/PAUSE) de la barre audio pendant 5 secondes en mode d'entrée TV pour annuler l'association existante. Vous pouvez maintenant l'associer à un autre téléviseur.
 - En mode SoundConnect, vous pouvez contrôler le volume et le mode silencieux en utilisant soit la télécommande du téléviseur soit la télécommande de la barre de son.



- Portée de fonctionnement SoundConnect du téléviseur
 - portée de l'appariement recommandée : 50 cm maxi.
 - portée de fonctionnement recommandée : 5 m maxi.
- Si la distance entre la barre de son et le téléviseur Samsung est supérieure à 5 m (16,25 pieds), la connexion ou le son peut être coupé(e). Le cas échéant, connectez à nouveau au téléviseur Samsung dans la plage opérationnelle.
- Assurez-vous que le mode SoundConnect du téléviseur est activé avant d'utiliser cette fonction.
- Les boutons **PLAY (LECTURE), NEXT (SUIVANT), PREV (PRÉCÉDENT), STOP (ARRÊT)** ne fonctionnent pas en mode SoundConnect.
- Fonction de mise en marche par Bluetooth
 - La barre de son est mise sous tension automatiquement dès que vous allumez le téléviseur si vous avez connecté le téléviseur et la barre de son avec la fonction SoundConnect.
 - Vous pouvez alterner l'activation/la désactivation de cette fonction en appuyant sur le bouton (**F.**) situé en façade pendant plus de 5 secondes lorsque la barre audio est hors tension. Si elle est désactivée, l'appareil s'éteint automatiquement lorsque le téléviseur s'éteint, mais il ne s'allume pas automatiquement.
 - Cette fonctionnalité est prise en charge par les téléviseurs créés à partir de l'année 2013.
- La fonction SoundConnect est prise en charge par les modèles sélectionnés sortis depuis 2012. Vérifiez si votre téléviseur prend en charge la fonction SoundConnect (SoundShare) avant de commencer. (Pour plus d'informations, reportez-vous au manuel d'utilisation de votre téléviseur.)

USB

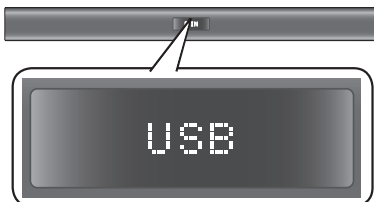

1. Branchez le périphérique USB sur le port USB situé sur le côté de l'appareil.
2. Appuyez plusieurs fois sur le bouton (**F.**) situé en façade de la barre audio jusqu'à ce que le message « **USB** » s'affiche.
3. La mention **USB** apparaît brièvement à l'écran.
 - La connexion à la barre audio sans fil est terminée.

Avant de connecter un périphérique USB

L'utilisateur doit connaître les points suivants :

- Si le nom de fichier d'un dossier sur un périphérique USB dépasse 10 caractères, il ne s'affiche pas sur l'écran de la barre de son.
- Ce produit peut ne pas être compatible avec certains types de support de stockage USB.
- La barre de son prend en charge les systèmes de fichiers FAT16 et FAT32.
 - Le système de fichiers NTFS n'est pas pris en charge.

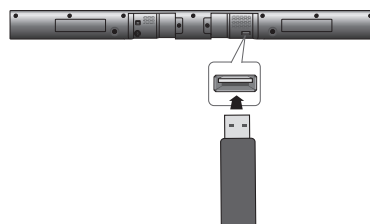

- Connectez un périphérique USB directement au port USB du produit.
Dans le cas contraire, vous pouvez rencontrer un problème de compatibilité USB.
- Ne connectez pas plusieurs périphériques de stockage au produit via un lecteur à cartes multiples Il peut ne pas fonctionner correctement.
- Les protocoles PTP des caméras numériques ne sont pas pris en charge.
- Ne retirez pas le périphérique USB lorsqu'il est en cours de lecture.
- Les fichiers musicaux protégés par la technologie DRM (MP3, WMA) d'un site Web commercial ne seront pas lus.
- Les disques durs externes ne sont pas pris en charge.
- Les téléphones mobiles ne sont pas pris en charge.
- Liste de compatibilités

Format	Codec
*.mp3	MPEG 1 Couche 2
	MPEG 1 Couche 3
	MPEG 2 Couche 3
*.wma	Wave_Format_MSAudio1
	Wave_Format_MSAudio2
*.aac	AAC
	AAC-LC
	HE-AAC
*.wav	-
*.Ogg	OGG 1.1.0
*.Flac	FLAC 1.1.0, FLAC 1.2.1

※ Prend en charge un débit d'échantillonnage supérieur à 16 KHz

UTILISATION DE LA TÉLÉCOMMANDE

Lecture/Pause/Arrêt

Pendant la lecture, appuyez sur les boutons ►||, ■.

- Appuyez sur le bouton ►|| pour mettre en pause la lecture du fichier.
Appuyez à nouveau sur le bouton ►|| pour lire le fichier.
- Pour interrompre la lecture, appuyez sur le bouton Arrêt (■) durant la lecture.



Saut en Avant/en Arrière

Pendant la lecture, appuyez sur les boutons ◀◀, ▶▶.

- Lorsqu'il y a plusieurs fichiers et si vous appuyez sur le bouton ▶▶, le fichier suivant est sélectionné.
- Lorsqu'il y a plusieurs fichiers et si vous appuyez sur le bouton ◀◀, le fichier précédent est sélectionné.



Utilisation de la fonction REPEAT

Répéter la lecture vous permet de lire un fichier de manière répétée, de répéter tout, de lire les fichiers de manière aléatoire ou de désactiver la fonction Repeat.

Appuyez sur le bouton **REPEAT**.

- **REPEAT OFF** : permet d'annuler la lecture répétée.
- **REPEAT FILE** : permet de répéter la lecture d'une plage.
- **REPEAT ALL** : permet de répéter la lecture de toutes les plages.
- **REPEAT RANDOM** : permet de lire les plages dans un ordre aléatoire.
(Une plage qui a déjà été lue peut être lue à nouveau.)





- Vous pouvez régler la fonction REPEAT durant la lecture de la musique d'un périphérique USB.

fonctions

Mise en sourdine

Cette fonction se révèle particulièrement utile lorsqu'il vous faut aller ouvrir votre porte d'entrée ou répondre à un appel téléphonique.

1. Pour couper le son de cet appareil, appuyez sur le bouton **MUTE** de la télécommande.
2. Pour couper le son du téléviseur, appuyez sur le bouton **TV MUTE** () de la télécommande.
3. Appuyez sur **MUTE / TV MUTE** () de la télécommande à nouveau (ou appuyez sur **VOLUME +/-**) pour rétablir le son.



Utilisation de la fonction 3D SOUND PLUS

La fonctionnalité 3D Sound Plus permet d'ajouter de la profondeur et de la grandeur au son.

Appuyez sur le bouton **3D SOUND PLUS** de la télécommande.

- Chaque fois que vous appuyez sur cette touche, vous modifiez la sélection comme suit : 3D SOUND PLUS OFF ➔ 3D SOUND PLUS MUSIC ➔ 3D SOUND PLUS MOVIE



- Lorsque vous activez la fonction 3D Sound Plus, les fonctions Sound Effect et Smart Volume sont automatiquement désactivées.

Utilisation de la fonction SMART VOLUME

Cette fonction contrôle et stabilise le volume en cas de fortes variations sonores lors d'un changement de canal ou d'une transition de scène.

Appuyez sur le bouton **SMART VOLUME** de la télécommande.

- Chaque fois que vous appuyez sur cette touche, vous modifiez la sélection comme suit : SMART VOLUME ON ➔ SMART VOLUME OFF



- Lorsque vous activez la fonction Smart Volume, les fonctions Sound Effect et 3D SOUND PLUS sont automatiquement désactivées.

Utilisation des SOUND EFFECT

Vous avez le choix entre cinq modes de sons différents : MUSIC (MUSIQUE), VOICE (VOIX), SPORTS (SPORTS), CINEMA (CINEMA) et STANDARD –STANDARD), selon le type de source dont vous souhaitez profiter.

Appuyez sur le bouton **SOUND EFFECT** de la télécommande.

- Sélectionnez le mode **STANDARD** si vous souhaitez bénéficier du son original.



- Nous vous recommandons de sélectionner un Effet sonore basé sur l'équipement source et votre goût personnel.
- Lorsque vous choisissez un mode Sound Effect (autre que STANDARD), les fonctions 3D SOUND PLUS et Smart Volume sont automatiquement désactivées.

Utilisation de la fonction S/W LEVEL

Vous pouvez contrôler le volume de base à l'aide de la touche S/W Level de la télécommande.

1. Appuyez sur la touche **S/W LEVEL** de la télécommande.
2. La mention "**SW 0**" s'affiche.
3. Appuyez sur le bouton **<** ou **>** de la touche **LEVEL** pour augmenter ou baisser le volume du caisson de graves. Vous pouvez effectuer le réglage sur une valeur comprise entre SW -6 et SW +6.



Utilisation de la fonction AUTO POWER LINK

La barre audio sans fil est automatiquement activée lorsque vous mettez sous tension le téléviseur ou tout autre périphérique connecté à la barre audio à l'aide du câble optique.

Appuyez sur la touche **AUTO POWER** de la télécommande de cet ensemble.

- La fonction Auto Power Link s'active ou se désactive à chaque fois que vous appuyez sur **AUTO POWER**.

AUTO POWER LINK	Affichage
ACTIVÉ	POWER LINK ON
DÉSACTIVÉ	POWER LINK OFF

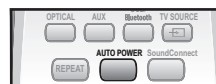

Utilisation de la fonction DIMMER

Appuyez sur la touche Dimmer pour régler la luminosité de l'affichage.

Appuyez sur la touche **DIMMER** de la télécommande de l'unité.

- Chaque fois que vous appuyez sur cette touche, vous modifiez la sélection comme suit : DIMMER ON ➔ DIMMER OFF



Utilisation de la fonction AUDIO SYNC

La vidéo et le son peuvent être désynchronisés si la barre audio est branchée à un téléviseur numérique. Si cela se produit, ajustez le temps de retard audio en fonction de la vidéo.

Appuyez sur la touche **AUDIO SYNC +/-** de la télécommande de l'unité.

- Vous pouvez utiliser le bouton +, -, pour régler le retard audio sur une valeur comprise entre 0 ms et 300 ms.



- En mode USB, en mode TV ou en mode BT, la fonction Audio Sync (Synchr. Audio) peut ne pas fonctionner.

Utilisation de la fonction TONE

Appuyez sur la touche **TONE** de la télécommande de l'unité.

- Chaque fois que vous appuyez sur ce bouton, les fonctions défilent dans l'ordre suivant : **TREBLE ➔ BASS**. Appuyez sur le bouton **VOL +** ou **VOL -** pour augmenter ou baisser le volume des basses ou des aigus. Vous pouvez régler le paramètre Tone (Ton) de chaque élément sur une valeur comprise entre -3 et +3.



fonctions

Utilisation de la fonction TV (uniquement avec les téléviseurs Samsung)

- Appuyez sur le bouton **TV SOURCE** situé sur la télécommande pour changer la source d'entrée du téléviseur.
- Appuyez sur le bouton **TV INFO** de la télécommande pour afficher les informations concernant les chaînes de télévision.
- Appuyez sur le bouton **TV CH** de la télécommande pour sélectionner la chaîne de télévision.
- Appuyez sur le bouton **TV VOL** de la télécommande pour augmenter ou réduire le volume sonore.
- Utilisez le bouton **TV PRE-CH** pour revenir à la chaîne de télévision précédente en mode TV.



- Lorsque vous appuyez sur le bouton SoundConnect, le son du téléviseur est transmis à travers le système de la barre audio via une connexion Bluetooth. La barre audio contrôle également le volume du son, la qualité du son, etc.
- La télécommande n'est opérationnelle que sur les téléviseurs SAMSUNG.

MISE À JOUR DU LOGICIEL

Samsung peut proposer à l'avenir des mises à niveau pour le micrologiciel du système de la barre audio sans fil.

Si une mise à niveau est proposée, vous pouvez mettre le micrologiciel à niveau en connectant un périphérique USB, contenant la mise à niveau du micrologiciel, au port USB de votre barre audio.

Notez qu'en présence de plusieurs fichiers de mise à niveau, vous devez simplement les charger sur le périphérique USB et les utiliser pour mettre à niveau le micrologiciel l'un après l'autre.

Veuillez visiter le site Web Samsung.com ou contacter le centre d'assistance téléphonique de Samsung pour recevoir de plus amples informations concernant le téléchargement des fichiers de mise à niveau.

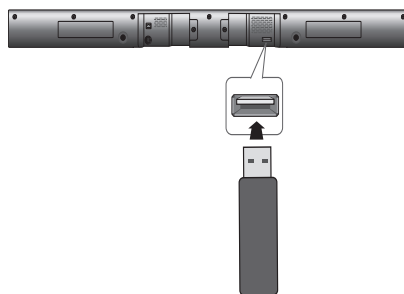

- Insérez un périphérique USB contenant la mise à niveau du micrologiciel dans le port USB situé sur l'unité principale.
- Veillez à ne pas débrancher l'alimentation ni à retirer le lecteur USB lorsque les mises à niveau sont en cours d'exécution. L'unité principale s'éteint automatiquement une fois que la mise à niveau du micrologiciel est terminée. Une fois le logiciel mis à niveau, les paramètres sont réinitialisés sur leur valeur par défaut. Nous vous conseillons de consigner vos réglages par écrit afin de pouvoir facilement les spécifier à nouveau après la mise à niveau.
- Une fois que la mise à niveau de l'appareil est terminée, éteignez-le puis appuyez sur le bouton (■) et maintenez-le enfoncé pendant un moment pour réinitialiser l'appareil.
- En cas d'échec de la mise à niveau du micrologiciel, nous vous recommandons de convertir le périphérique USB au format FAT16 et de réessayer la mise à niveau.
- Pour les besoins de la mise à niveau, ne convertissez jamais les données USB au format NTFS car ce système de fichiers n'est pas pris en charge sur l'appareil.
- Tout dépendant du fabricant, le périphérique USB pourrait ne pas être compatible.

dépannage

Avant de contacter l'assistance, veuillez lire ce qui suit.

Problème	Vérification	Solution
L'ensemble ne s'allume pas.	<ul style="list-style-type: none"> Le cordon d'alimentation est-il branché dans la prise? 	<ul style="list-style-type: none"> Branchez la fiche d'alimentation électrique dans la prise murale.
La fonction ne s'active pas lorsque vous appuyez sur le bouton correspondant.	<ul style="list-style-type: none"> L'air est-il chargé en électricité statique? 	<ul style="list-style-type: none"> Débranchez la fiche d'alimentation électrique et rebranchez-la.
Aucun son n'est émis.	<ul style="list-style-type: none"> L'unité est-elle correctement reliée au téléviseur? La fonction Mute est-elle activée? Le volume est-il réglé au minimum? 	<ul style="list-style-type: none"> Branchez-les correctement. Appuyez sur la touche Mute pour annuler cette fonction. Réglez le volume.
Aucune image n'apparaît sur le téléviseur lorsque la fonction est sélectionnée.	<ul style="list-style-type: none"> Le téléviseur est-il correctement branché? 	<ul style="list-style-type: none"> Branchez-le correctement.
La télécommande ne fonctionne pas.	<ul style="list-style-type: none"> Les piles sont-elles usées? La distance entre la télécommande et l'unité principale est-elle trop importante? 	<ul style="list-style-type: none"> Remplacez-les. Rapprochez-vous de l'appareil.
Le son provenant des canaux gauche/droit est inversé.	<ul style="list-style-type: none"> L'émission se fait-elle correctement sur les câbles audio de sortie gauche/droit en provenance du téléviseur? 	<ul style="list-style-type: none"> Vérifiez le canal gauche/droit et connectez-le correctement.
La fonction SoundConnect (association du téléviseur) a échoué.	<ul style="list-style-type: none"> Votre téléviseur prend-il en charge le SoundConnect ? La version du micrologiciel du téléviseur est-elle la plus récente? Une erreur s'est-elle produite lors de la connexion? Réinitialisez le MODE TV et connectez à nouveau. 	<ul style="list-style-type: none"> SoundConnect est pris en charge par certains téléviseurs Samsung commercialisés après 2012. Vérifiez si votre téléviseur prend en charge SoundConnect. Mettez votre téléviseur à jour avec la version du micrologiciel la plus récente. Contactez le centre d'appels. Appuyez sur le bouton ► pendant 5 secondes pour réinitialiser le produit.

SPÉCIFICATIONS

GÉNÉRAL	USB		5 V/0,5 A
	Poids	Unité principale	1,75 kg
		Caisson de basses	3,0 kg
	Dimensions (L x H x P)	Unité principale	943 x 49 x 59,9 mm
		Caisson de basses	152 x 300 x 284 mm
	Plage de températures en fonctionnement		de + 5 à + 35°C
	Plage d'humidité en fonctionnement		de 10 à 75 %
AMPLIFICATEUR	Puissance de sortie nominale	Unité principale	30W/CH, 8OHM, THD = 10%, 1kHz
		Caisson de basses	60W, 3OHM, THD = 10%, 100Hz
	Rapport signal/bruit (entrée analogique)		60 dB
	Séparation (1 kHz)		50 dB

* Le rapport signal/bruit, la distorsion, la séparation et la sensibilité utilisable sont basés sur des mesures effectuées à l'aide des directives AES (Audio Engineering Society).

*: Caractéristiques nominales

- Samsung Electronics Co., Ltd se réserve le droit de modifier les caractéristiques sans préavis.
- Le poids et les dimensions sont approximatifs.
- Pour l'alimentation et la consommation d'énergie, reportez-vous à l'étiquette apposée sur l'appareil.



Par la présente, Samsung Electronics déclare que ce Crystal Surround Air Track est conforme avec les exigences essentielles et autres dispositions relatives de la Directive 1999/5/EC. Vous pouvez visualiser la Déclaration de Conformité via le site Web <http://www.samsung.com>, allez sur Support (Assistance) > Search Product Support (Recherche de l'assistance de l'appareil) puis entrez le nom de modèle. Cet équipement peut être utilisé dans tous les pays de l'Union Européenne.



Comment contacter Samsung dans le monde

Si vous avez des suggestions ou des questions concernant les produits Samsung, veuillez contacter le Service Consommateurs Samsung.

Zone	Centre de contact ☎	Site Internet	Zone	Centre de contact ☎	Site Internet
AUSTRIA	0810 - SAMSUNG (7267864, € 0.07/min)	www.samsung.com	NETHERLANDS	0900-SAMSUNG (0900-7267864) (€ 0,10/Min)	www.samsung.com
BELGIUM	02-201-24-18	www.samsung.com/be (Dutch) www.samsung.com/be_fr (French)	NORWAY	815 56480	www.samsung.com
BOSNIA	051 331 999	www.samsung.com	POLAND	0 801-172-678* lub +48 22 607-93-33 ** * (całkowity koszt połączenia jak za 1 impuls według taryfy operatora) ** (koszt połączenia według taryfy operatora)	www.samsung.com/pl
BULGARIA	07001 33 11 , share cost tariff	www.samsung.com/bg	PORTUGAL	808 20-SAMSUNG(808 20 7267)	www.samsung.com
CROATIA	062 SAMSUNG (062 726 786)	www.samsung.com/hr	ROMANIA	08008 SAMSUNG (08008 726 7864) TOLL FREE No.	www.samsung.com/ro
CZECH	800 - SAMSUNG (800-726786)	www.samsung.com	SERBIA	011 321 6899	www.samsung.com/rs
DENMARK	70 70 19 70	www.samsung.com	SLOVAKIA	0800 - SAMSUNG(0800-726 786)	www.samsung.com
FINLAND	030-6227 515	www.samsung.com	SPAIN	902172678	www.samsung.com
FRANCE	01 48 63 00 00	www.samsung.com/fr	SWEDEN	0771 726 7864 (SAMSUNG)	www.samsung.com
GERMANY	0180 6 SAMSUNG bzw. 0180 6 7267864* (*0,20 €/Anruf aus dem dt. Festnetz, aus dem Mobilfunk max. 0,60 €/Anruf)	www.samsung.com	SWITZERLAND	0848 - SAMSUNG(7267864, CHF 0.08/min)	www.samsung.com/ch (German) www.samsung.com/ch_fr (French)
CYPRUS	8009 4000 only from landline		U.K	0330 SAMSUNG (7267864)	www.samsung.com
GREECE	80111-SAMSUNG (80111 726 7864) only from land line (+30) 210 6897691 from mobile and land line	www.samsung.com/gr	EIRE	0818 717100	www.samsung.com
HUNGARY	06-80-SAMSUNG(726-7864)	http://www.samsung.com/hu	LITHUANIA	8-800-77777	www.samsung.com/lt
ITALIA	800-SAMSUNG(726-7864)	www.samsung.com	LATVIA	8000-7267	www.samsung.com/lv
LUXEMBURG	261 03 710	www.samsung.com	ESTONIA	800-7267	www.samsung.com/ee
MONTENEGRO	020 405 888	www.samsung.com			



[Élimination des batteries de ce produit]

(Applicable aux pays disposant de systèmes de collecte séparés)

Le symbole sur la batterie, le manuel ou l'emballage indique que les batteries de ce produit ne doivent pas être éliminées en fin de vie avec les autres déchets ménagers. L'indication éventuelle des symboles chimiques Hg, Cd ou Pb signifie que la batterie contient des quantités de mercure, de cadmium ou de plomb supérieures aux niveaux de référence stipulés dans la directive CE 2006/66. Si les batteries ne sont pas correctement éliminées, ces substances peuvent porter préjudice à la santé humaine ou à l'environnement.

Afin de protéger les ressources naturelles et d'encourager la réutilisation du matériel, veuillez à séparer les batteries des autres types de déchets et à les recycler via votre système local de collecte gratuite des batteries.



Les bons gestes de mise au rebut de ce produit (Déchets d'équipements électriques et électroniques)

(Applicable aux pays disposant de systèmes de collecte séparés)

Ce symbole sur le produit, ses accessoires ou sa documentation indique que ni le produit, ni ses accessoires électroniques usagés (chargeur, casque audio, câble USB, etc.) ne peuvent être jetés avec les autres déchets ménagers. La mise au rebut incontrôlée des déchets présentant des risques environnementaux et de santé publique, veuillez séparer vos produits et accessoires usagés des autres déchets. Vous favoriserez ainsi le recyclage de la matière qui les compose dans le cadre d'un développement durable.

Les particuliers sont invités à contacter le magasin leur ayant vendu le produit ou à se renseigner auprès des autorités locales pour connaître les procédures et les points de collecte de ces produits en vue de leur recyclage.

Les entreprises et particuliers sont invités à contacter leurs fournisseurs et à consulter les conditions de leur contrat de vente. Ce produit et ses accessoires ne peuvent être jetés avec les autres déchets.

HW-H355

Wireless Audio - Soundbar (Aktives Lautsprechersystem) Bedienungsanleitung

Erleben Sie die Möglichkeiten

Vielen Dank, dass Sie sich für ein Produkt von Samsung entschieden haben.

Registrieren Sie Ihr Produkt unter

www.samsung.com/register



merkmale

SoundConnect

Mit SoundConnect können Sie den Ton Ihres Fernsehgeräts von einem Bluetooth kompatiblen Samsung Fernsehgerät auf Ihrer Kabellosen Audio - Soundbar über eine Bluetooth-Verbindung wiedergeben und den Ton steuern.

3D SOUND PLUS

Diese 3D SOUND PLUS fügt Ihrem Klangerlebnis Tiefe und Räumlichkeit hinzu.

Spezial Klangmodus

Sie können je nach Art der Quelle, die Sie wiedergeben möchten, unter den 5 verschiedenen Tonarten MUSIC, VOICE, SPORTS, CINEMA und STANDARD wählen.

Multifunktionsfernbedienung

Sie können die mit Ihrer Soundbar mitgelieferte Fernbedienung verwenden, um das mit diesem Gerät verbundene Fernsehgerät zu bedienen. (Nur zusammen mit Samsung-Fernsehgeräten funktionsfähig)
Die Fernbedienung verfügt über eine Hotkey-Taste für das Fernsehgerät, mit der Sie mittels eines einfachen Tastendrucks verschiedene Operationen ausführen können.

Aktives Lautsprechersystem

Dieses Gerät ist ein aktives Lautsprechersystem, das eine qualitativ hochwertige Tonqualität in einem einzelnen schlanken Gerät liefert.

Für dieses Gerät benötigt man keine Verkabelung und zusätzlichen Lautsprecher, die normalerweise mit herkömmlichen Surround- Soundsystemen assoziiert werden.

Unterstützung der USB-Host-Funktion

Mit der USB-Host-Funktion der Soundbar können Sie externe USB-Speichergeräte wie MP3-Player oder USB-Flash-Speicher anschließen und darauf enthaltene Dateien wiedergeben.

Bluetooth Funktion

Sie können ein Bluetooth-Gerät an die Soundbar anschließen und Musik in hoher Klangqualität genießen - ganz ohne störende Kabel!

LIZENZ



Hergestellt unter Lizenz von Dolby Laboratories. Dolby sowie das Doppel-D-Symbol sind Warenzeichen der Dolby® Laboratories.



Informationen zu DTS-Patenten finden Sie unter <http://patents.dts.com>. Hergestellt unter Lizenz von DTS Licensing Limited. DTS, das Symbol, und DTS zusammen mit dem Symbol sind eingetragene Warenzeichen. DTS 2.0 Channel ist ein Warenzeichen von DTS, Inc. © DTS, Inc. Alle Rechte vorbehalten.

sicherheitsinformationen

HINWEISE ZUR SICHERHEIT

ZUR VERMEIDUNG VON STROMSCHLÄGEN DARF DIESES GERÄT NICHT GEÖFFNET WERDEN. ES ENTHÄLT KEINE BAUTEILE, DIE VOM BENUTZER GEWARTET ODER REPARIERT WERDEN KÖNNEN.

WARTUNGS- UND REPARATURARBEITEN DÜRFEN NUR VON FACHPERSONAL AUSGEFÜHRT WERDEN.



Im Gerät befinden sich Hochspannung führende Teile, die elektrische Schläge verursachen können.



Die Dokumentation zu diesem Gerät enthält wichtige Hinweise zu Betrieb und Wartung.

ACHTUNG : Um elektrische Schläge zu vermeiden, richten Sie den breiten Kontaktstift des Steckers an dem breiten Steckplatz aus, und stecken Sie den Stecker voll ein.

WARNUNG : Setzen Sie das Gerät nicht Nässe oder Feuchtigkeit aus, um die Gefahr eines Brandes bzw. eines elektrischen Schlags zu vermeiden.

- Dieses Gerät darf nur an eine Netzsteckdose mit Schutzerdung angeschlossen werden.
- Um das Gerät vom Netzbetrieb zu trennen, muss der Stecker aus der Netzsteckdose gezogen werden. Deshalb sollte der Netzstecker jederzeit zugänglich und leicht trennbar sein.

ACHTUNG

- Das Gerät keinem Spritz- oder Tropfwasser aussetzen. Keine mit Flüssigkeit gefüllten Behälter, wie Vasen auf das Gerät stellen.
- Um das Gerät vollständig auszuschalten, muss der Netzstecker aus der Steckdose gezogen werden. Somit muss der Netzstecker immer bequem erreichbar sein.

HINWEISE

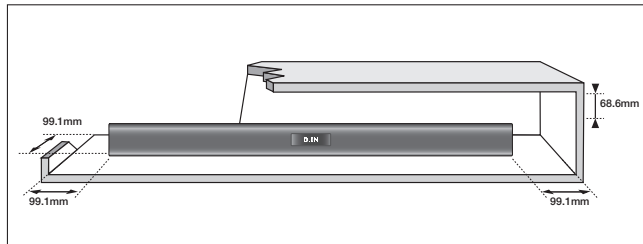

Stellen Sie sicher, dass die Stromversorgung in Ihrem Haus den auf der Rückseite Ihres Produkts angegebenen Anforderungen entspricht. Stellen Sie Ihr Produkt horizontal auf einer geeigneten Unterlage (Möbel) auf, so dass rundherum ausreichend Platz (7–10 cm) zur Belüftung bleibt. Achten Sie darauf, dass die Belüftungsöffnungen nicht abgedeckt sind. Stellen Sie das Gerät nicht auf Verstärker oder andere Geräte, die heiß werden können. Das Gerät ist für Dauerbetrieb eingerichtet. Um das Gerät vollständig auszuschalten, den Stecker aus der Steckdose ziehen. Ziehen Sie den Netzstecker des Geräts wenn Sie beabsichtigen, es für längere Zeit nicht zu nutzen.



Ziehen Sie bei Gewittern das Stromkabel aus der Steckdose. Durch Blitze verursachte Spannungsspitzen können zur Beschädigung des Geräts führen.

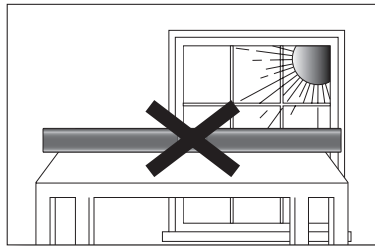

Halten Sie das Gerät von direkter Sonneneinstrahlung oder anderen Wärmequellen fern. Dies kann zu einer Überhitzung führen und zu einer Fehlfunktion des Geräts führen.

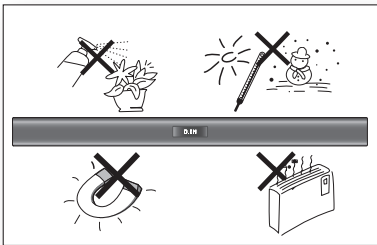

Schützen Sie das Produkt vor Feuchtigkeit (z. B. Vasen), übermäßiger Hitze (z. B. Kamine) oder Geräten, die starke magnetische oder elektrische Felder erzeugen. Trennen Sie das Netzkabel bei Fehlfunktionen des Geräts von der Stromversorgung.

Ihr Produkt ist nicht für den gewerblichen Einsatz vorgesehen. Verwenden Sie dieses Produkt nur für den privaten Bereich.

Wenn Ihr Produkt oder die CD bei kalten Temperaturen aufbewahrt wurden, kann Kondensation auftreten. Wenn Sie das Gerät bei kalten Temperaturen transportiert haben, warten Sie mit der Inbetriebnahme circa 2 Stunden, bis das Gerät Raumtemperatur erreicht hat.

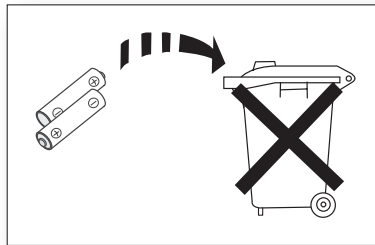

Die in diesem Produkt verwendeten Batterien enthalten umweltschädliche Chemikalien.

Entsorgen Sie die Batterien nicht im Hausmüll.

Entsorgen Sie Batterien niemals in einem Feuer.

Schließen Sie die Batterien nicht kurz, zerlegen und überhitzen Sie sie nicht.

Bei unsachgemäßem Austausch von Batterien besteht Explosionsgefahr.

Setzen Sie nur Batterien des gleichen oder eines gleichwertigen Typs ein.



MERKMALE	2	Merkmale
	2	Lizenz
SICHERHEITSINFORMATIONEN	3	Hinweise zur Sicherheit
	4	Hinweise
ERSTE SCHRITTE	6	Wichtige Informationen zum Gebrauch der Bedienungsanleitung
	6	Lieferumfang
BESCHREIBUNGEN	7	Vorderseite
	8	Rückseite
	8	Anbringen des ferrit kerns am lautsprecherkabel des subwoofers
FERNBEDIENUNG	9	Funktionen der Fernbedienung
ANSCHLÜSSE	11	Montage der Wandhalterung
	12	Anschließen eines externen Geräts mithilfe eines Audiokabels (analog) oder optischen Kabels (digital)
FUNKTIONEN	13	Eingangsmodus
	13	Bluetooth
	15	SoundConnect
	16	USB
	17	Verwenden der Fernbedienung
	20	Software Aktualisierung
FEHLERSUCHE	21	Fehlersuche
ANHANG	22	Technische Daten

erste schritte

WICHTIGE INFORMATIONEN ZUM GEBRAUCH DER BEDIENUNGSANLEITUNG

Achten Sie beim Lesen der Bedienungsanleitung auf die folgenden Hinweise.

Symbole in dieser Bedienungsanleitung

Symbol	Begriff	Definition
	Achtung	Zeigt eine Situation an, in der eine Funktion nicht funktioniert oder Einstellungen abgebrochen werden können.
	Hinweis	Hierbei handelt es sich um Tipps oder Anweisungen zu den jeweiligen Funktionen.

Sicherheitsanweisungen und Fehlersuche

- 1) Machen Sie sich mit den Sicherheitsanweisungen vertraut, bevor Sie dieses Produkt nutzen. (Siehe Seite 3)
- 2) Falls ein Problem auftritt, schlagen Sie im Kapitel zur Fehlerbehebung nach. (Siehe Seite 21)

Copyright

©2014 Samsung Electronics Co.,Ltd.

Alle Rechte vorbehalten. Ohne vorherige schriftliche Genehmigung von Samsung Electronics Co., Ltd. ist das vollständige oder teilweise Reproduzieren oder Kopieren dieser Bedienungsanleitung nicht gestattet.

LIEFERUMFANG

Überprüfen Sie, ob das im Folgenden aufgeführte Zubehör mitgeliefert wurde.

			 (Halterung Schraube: 2 STCK.) (Schraube: 2 STCK.)	
Fernbedienung / AAABatterien	Benutzerhandbuch	Halterung zur wandbefestigung	Schraube	USB-Kabel
				
Netzkabel	Netzteil	Aux Kabel	Ferritringkern	USB-Adapter



- Das mitgelieferte USB-Kabel dient für den Anschluss eines externen USB-Geräts.
- Verwenden Sie das zugehörige USB-Kabel, um externe USB-Geräte an die Einheit anzuschließen.

beschreibungen

VORDERSEITE

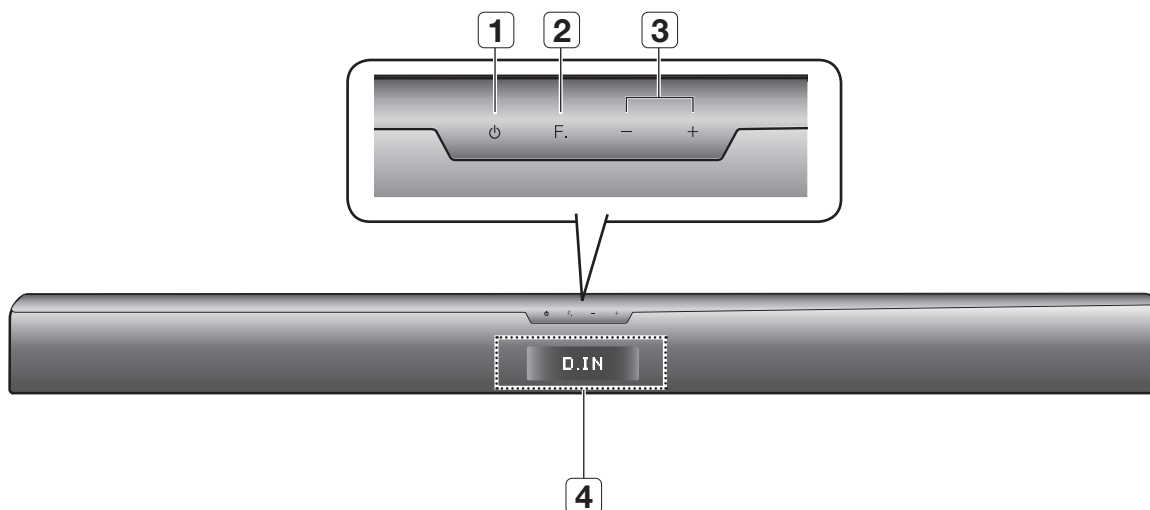

1	TASTEEIN-/ AUSSCHALTEN	Schaltet die Kabellose Audio - Soundbar ein und aus.
2	EINGANGS WAHLSCHALTER	Des D.IN, AUX, BT, TV, USB Eingangs. - Wenn die Soundbar eingeschaltet ist und die (F.) Taste länger als 3 Sekunden gedrückt wird, wird die Funktion dieser Taste auf MUTE umgestellt. Um die MUTE Funktion dieser Taste wieder aufzuheben, die (F.) Taste erneut für mehr als 3 Sekunden gedrückt halten.
3	LAUTSTÄRKE +/-	Zum Einstellen der Lautstärke.
4	ANZEIGE	Aktuellen Modus anzeigen.



- Wenn Sie dieses Gerät einschalten, vergeht eine Verzögerungszeit von 4 bis 5 Sekunden, bevor eine Tonausgabe erfolgt.

beschreibungen

RÜCKSEITE

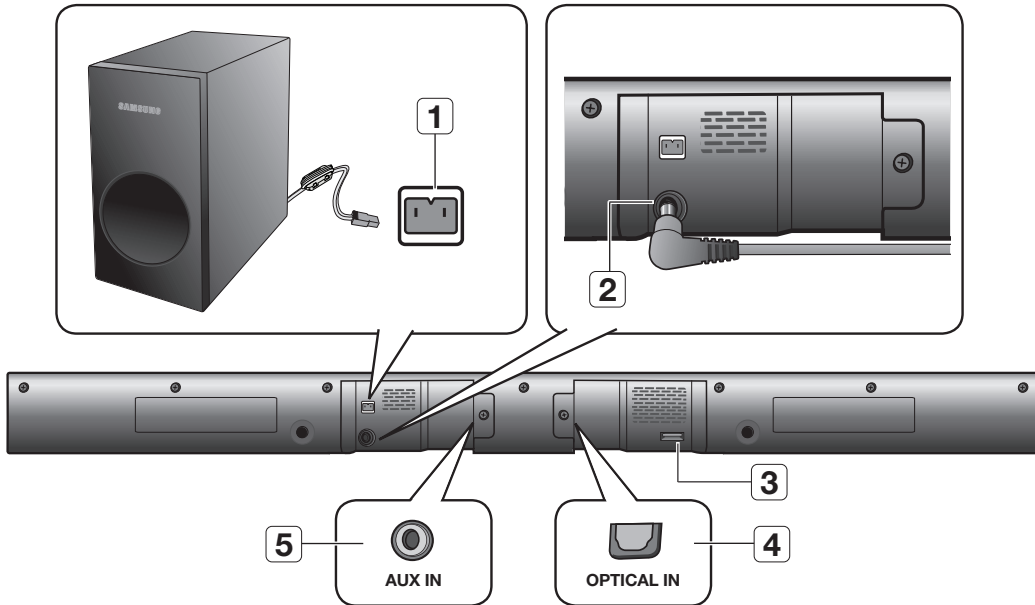

1	SUBWOOFER ANSCHLUSSBUCHSE	Hier den Anschlussstecker des Subwoofers anschließen.
2	STROMANSCHLUSSBUCHSE	1. Stecken Sie das Netzkabel des Netzgeräts in die Steckdose. 2. Schließen Sie den Ministecker des Netzteils an den Stromversorgungsanschluss am Gerät an. 3. Stecken Sie das Netzkabel in eine Netzsteckdose.
3	USB PORT	Schließen Sie USB-Geräte, wie MP3-Player hier an, um die Dateien auf diesen Geräten wiederzugeben. - Verwenden Sie den mitgelieferten USB-Adapter, wenn Sie das Gerät an der Wand installieren.
4	OPTICAL IN	Zum Anschließen des digitalen (optischen) Ausgangs eines externen Geräts.
5	AUX IN	Für den Anschluss an den Analogausgang eines externen Geräts.

- !**
- Beim Herausziehen des Netzteilkabels aus der Steckdose das Kabel am Stecker anfassen. Ziehen Sie nicht am Kabel.
 - Schließen Sie dieses Gerät oder andere Komponenten erst dann an die Steckdose an, wenn alle Verbindungen zwischen den Komponenten hergestellt wurden.

ANBRINGEN DES FERRIT KERNS AM LAUTSPRECHERKABEL DES SUBWOOFERS

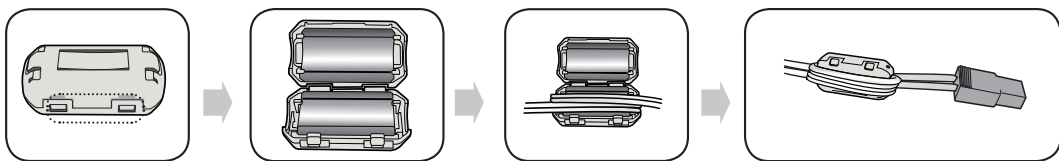

Anheben, um den Verschluss zu öffnen und den Kern aufklappen.

Das Lautsprecherkabel des Subwoofers in den geöffneten Kern einlegen.

Den Verschluss wieder schließen.

fernbedienung

FUNKTIONEN DER FERNBEDIENUNG

POWER

Schaltet die Kabellose Audio - Soundbar ein und aus.

AUX

Drücken, um auf den AUX Eingang umzuschalten.

OPTICAL (OPTISCH)

Drücken, um auf den optischen Eingang umzuschalten.

REPEAT

Auswahl von Datei, Alle, in zufälliger Reihenfolge wiederholen.

TV LAUTSTÄRKE

Stellt die Lautstärke ein.

TV KANAL

Zum Wechsel zwischen den verfügbaren TV-Kanälen.

TV MUTE

Schaltet den Ton vom Fernsehgerät stumm. Um den Ton wieder in der vorherigen Lautstärke zu hören, drücken Sie diese Taste erneut.

STEUERTASTEN

Wiedergabe, unterbrechen oder anhalten einer Musikdatei, oder Suche nach einer Musikdatei vorwärts bzw. rückwärts.

SOUND EFFECT

Auswahl des Klangeffekts: (MUSIC, VOICE, SPORTS, CINEMA und STANDARD)

S/W LEVEL, VOLUME

Stellt die Lautstärke des Subwoofers ein. Stellt die Lautstärke des Gerätes ein.

3D SOUND PLUS

Diese Funktion fügt dem Klang Tiefe und Räumlichkeit hinzu.

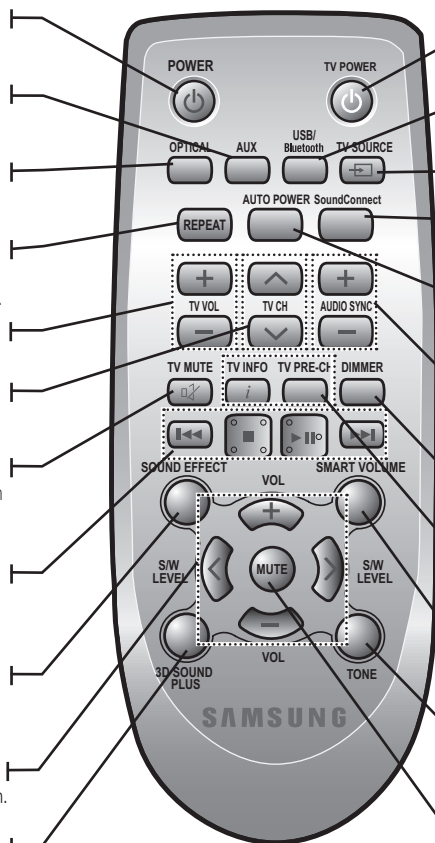

TV POWER

Zum Ein- und Ausschalten des Samsung-Fernsehgerätes.

USB, BLUETOOTH

Drücken, um auf den USB/ BLUETOOTH Eingang umzuschalten.

TV SOURCE

Zum Auswählen der Fernsehvideoquelle.

SoundConnect

Diese Funktion gibt den Ton des Fernsehgerätes auf Ihrer Soundbar über eine Bluetooth Verbindung wieder und regelt den Klang.

AUTO POWER

Synchronisiert die Soundbar über den Optical Anschluss mit einer optischen Quelle, sodass die Soundbar automatisch eingeschaltet wird, wenn Sie Ihr Fernsehgerät einschalten.

AUDIO SYNC

Hilft bei der Audio Videosynchronisierung wenn mit einem digitalen Fernseher verbunden ist.

DIMMER

Sie können die Helligkeit des Displays regulieren.

TV INFO, TV PRE-CH

Zeigt den aktuellen TV Status an. Wechselt zum zuletzt angesehenen Fernsehsender.

SMART VOLUME

Regelt und stabilisiert die Lautstärke bei einer drastischen Lautstärkeänderung.

TONE

Individuelle BASS und TREBLE Einstellung. Verwenden Sie die VOL Einstelltasten

MUTE

Zum Stummschalten des Geräts. Um den Ton wieder in der vorherigen Lautstärke zu hören, drücken diese Taste erneut.

fernbedienung

Batterien in die Fernbedienung einsetzen

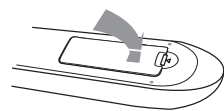
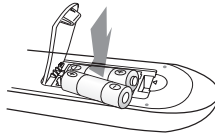

1. Heben Sie die Abdeckung an der Rückseite der Fernbedienung wie dargestellt hoch.

2. Legen Sie zwei AAA-Batterien ein. Achten Sie darauf, dass die Pole der Batterien wie im Batteriefach angezeigt ausgerichtet sind.

3. Schieben Sie die Abdeckung wieder auf die Fernbedienung. Bei normaler Nutzung des Fernsehers halten die Batterien ungefähr ein Jahr.

Reichweite der Fernbedienung

Die Fernbedienung hat eine Reichweite von bis zu ca. 7 Metern. Sie kann auch in einem Winkel von bis zu 30° zum Fernbedienungssensor verwendet werden.



- Die Surround Sound Expansion Technologie stammt von Sonic Emotion.
- Es können nur Fernsehgeräte von Samsung mit der Fernbedienung bedient werden.
- Es kann vorkommen, dass das von Ihnen verwendete Fernsehgerät mit dieser Fernbedienung nicht zu steuern ist. Wenn Sie das Fernsehgerät nicht mit dieser Fernbedienung bedienen können, verwenden Sie bitte die Fernbedienung des Fernsehgeräts.

anschlüsse

MONTAGE DER WANDHALTERUNG

Sie können die Wandhalterung verwenden, um diese Einheit an der Wand zu befestigen.

Montagehinweise

- Nur an einer senkrechten Wand montieren.
- Achten Sie darauf, dass das Gerät nicht in einer feuchten oder heißen Umgebung angebracht wird und die Wand das Gewicht der Anlage aushält.
- Überprüfen Sie die Stabilität der Wand. Wenn die Wand nicht stabil genug ist, um dieses Gerät zu halten, verstärken Sie die Wand oder installieren Sie das Gerät an einer anderen Wand, die das Gewicht des Geräts tragen kann.
- Verwenden Sie die für Ihre Wand geeigneten Befestigungsschrauben oder Dübel (Gipskartonplatte, Stahlplatte, Holz, usw.). Wenn möglich die Schrauben in den Wandträgern befestigen.
- Schließen Sie die externen Geräte an dieses Gerät an, bevor Sie es an der Wand installieren.
- Achten Sie darauf, dass das Gerät ausgeschaltet ist, und trennen Sie das Gerät vor der Montage vom Netzstecker. Ansonsten besteht das Risiko elektrischer Schläge.

1. Bringen Sie die Wandhalterung an der Wand an und befestigen Sie diese mit 2 Schrauben (nicht im Lieferumfang enthalten).
Wenn Sie das Gerät unter einem Fernsehgerät aufhängen, müssen Sie sicherstellen, dass die Wandhalterung so angebracht wird, dass sie der Pfeil (↑) in der Mitte des Fernsehgeräts befindet.
Stellen Sie ebenfalls sicher, dass sie das Gerät mindestens 5 cm unterhalb des Fernsehgeräts befindet.

2. Richten Sie die Schraubenöffnungen an beiden Seiten des HAUPTGERÄTS auf die Schraubenöffnungen der HALTERUNG aus und befestigen Sie den Halter mit den Schrauben.

3. Schließen Sie den USB-Adapter an das Gerät an, bevor Sie es an der Wand installieren.

4. Positionieren Sie die Einheit dann an den entsprechenden Auslässen der Wandhalterung. Für eine sichere Montage achten Sie darauf, dass die Halterungsbolzen in den Auslässen ganz nach unten geschoben werden.

5. Die Installation ist abgeschlossen.

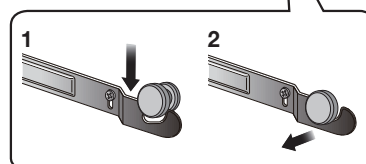
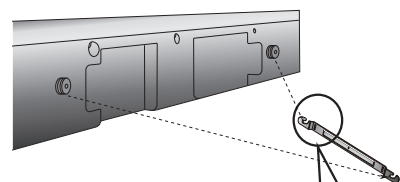
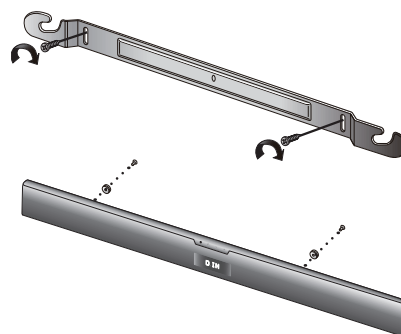

- Hängen Sie nichts an das installierte Gerät und vermeiden Sie Stoßeinwirkungen.
- Befestigen Sie die Einheit sicher an der Wand, so dass sie nicht herunterfallen kann. Andernfalls kann es zu Verletzungen oder Schäden am Gerät führen.
- Stellen Sie nach der Wandmontage der Einheit sicher, dass Kinder die Verbindungskabel nicht herausziehen können, da das Gerät sonst möglicherweise herunterfallen kann.
- Bei einer Wandmontage befestigen Sie das Lautsprechersystem in mindestens 5 cm Entfernung vom Fernsehgerät, damit die optimale Leistung erreicht werden kann.

anschlüsse

ANSCHLIESSEN EINES EXTERNEN GERÄTS MITHILFE EINES AUDIOKABELS (ANALOG) ODER OPTISCHEN KABELS (DIGITAL)

In diesem Abschnitt werden zwei Möglichkeiten (digital und analog) erklärt, wie das Gerät an das Fernsehgerät angeschlossen werden kann.

Dieses Gerät ist mit einem optischen Digitalanschluss und einem analogen Audioanschluss ausgestattet, um ein Fernsehgerät anzuschließen.

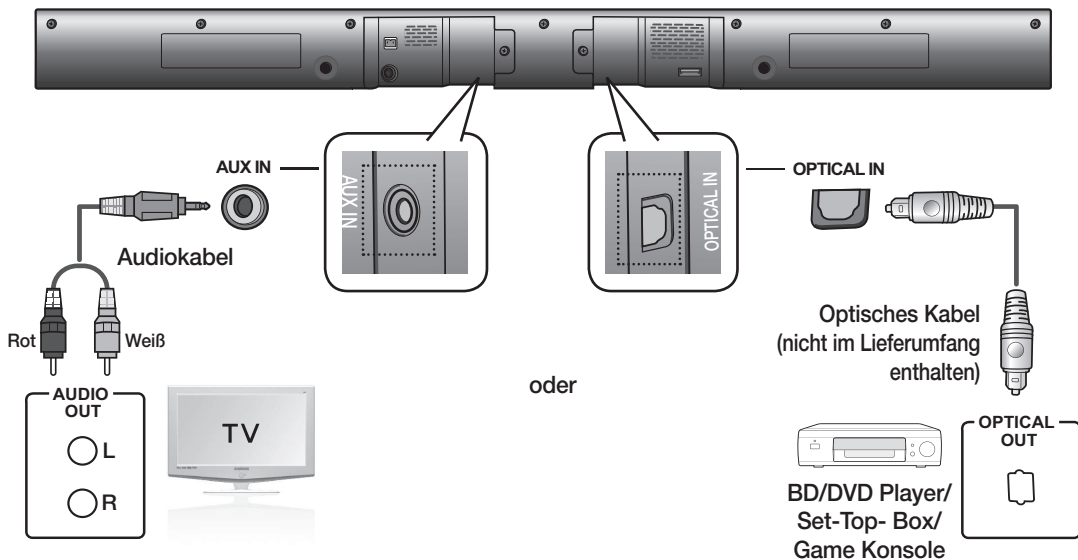

AUX IN

Verbinden Sie den AUX IN Eingang (Audio) am Hauptgerät mit dem AUDIO OUT Ausgang des Fernsehgeräts oder Quellgeräts.

Achten Sie darauf, dass die Farben der Steckverbinder übereinstimmen.

oder,

OPTICAL IN

Verbinden Sie den AUDIO IN Eingang am Hauptgerät mit dem AUDIO OUT Ausgang des Fernsehgeräts oder Quellgeräts.



- Stecken Sie das Netzkabel dieses Produkts oder Ihres Fernsehgeräts erst dann in die Steckdose, wenn alle Verbindungen zwischen den Komponenten hergestellt wurden.
- Bevor Sie dieses Gerät installieren oder an einer anderen Stelle aufstellen, müssen Sie es ausschalten und den Netzstecker ziehen.

funktionen

EINGANGSMODUS

Sie können zwischen D.IN, AUX, BT, TV Eingang oder USB Eingang wählen.

Drücken Sie die entsprechende Taste auf der Fernbedienung, um den gewünschten Modus auszuwählen oder drücken Sie (**F.**), um zwischen dem

D.IN, AUX, BT, TV oder USB Eingang zu wählen.

Eingangsmodus	Display
Optischer Digital Eingang	D.IN
AUX-Eingang	AUX
BLUETOOTH Modus	BT
TV-Modus	TV
USB-Modus	USB

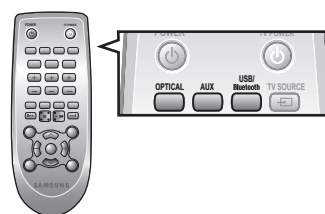
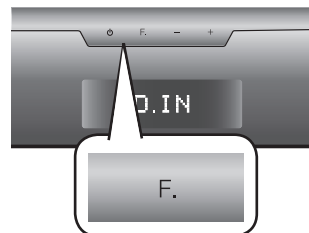

Das Gerät schaltet sich unter den folgenden Bedingungen automatisch ab:

- BT/TV/USB/D.IN MODE
 - Wenn seit ca. 25 Minuten kein Gerät angeschlossen ist.
- AUX Modus
 - Bei angeschlossenem AUX-Kabel, wenn seit circa 8 Stunden keine Bedienung einer Taste auf der Fernbedienung oder auf dem Bedienfeld des Geräts erfolgt ist.
 - Wenn seit 25 Minuten kein AUX-Kabel angeschlossen ist.



- Verwenden Sie das mitgelieferte Kabel, wenn der USB-Speicher nicht direkt an das Gerät angeschlossen werden kann.

BLUETOOTH

Hören Sie Ihren Lieblingshit in bestem Stereo-Sound über ein Bluetooth-fähiges Gerät - ganz ohne Kabel!

Was ist Bluetooth?

Bluetooth ist eine neue Technologie, mit der es möglich ist, Bluetooth-fähige Geräte über eine kurze Funkverbindung miteinander zu verbinden.

- Ein Bluetooth Gerät kann Störungen erzeugen oder falsch funktionieren, wenn:
 - Wenn das Empfangs-/Sendesystem eines Bluetooth-Geräts oder der Soundbar berührt wird.
 - Die Funkübertragung durch Wände, Ecken oder Bürotrennwände behindert wird.
 - Interferenzen mit Geräten auftreten, welche dasselbe Frequenzband verwenden, wie medizinische Geräte, Mikrowellenherde oder Funknetzwerke.
- Um eine Verbindung zwischen der Soundbar und einem Bluetooth-Gerät herzustellen, müssen sich diese Geräte nah beieinander befinden.
- Mit zunehmender Entfernung zwischen der Soundbar und dem Bluetooth-Gerät nimmt die Qualität der Bluetooth-Verbindung ab. Wenn die Distanz den Bluetooth-Betriebsbereich übersteigt, geht die Verbindung verloren.
- In Gebieten mit geringer Empfangssensibilität ist die Funktion der Bluetooth-Verbindung möglicherweise eingeschränkt.
- Die Bluetooth-Verbindung funktioniert nur mit Geräten in unmittelbarer Nähe. Die Verbindung wird automatisch unterbrochen, wenn dieser Radius überschritten wird. Selbst innerhalb dieses Radius kann die Klangqualität durch Hindernisse wie Mauern oder Türen beeinträchtigt werden.
- Dieses Funkgerät kann Interferenzen während des Betriebs verursachen.

Anschließen eines Bluetooth-Geräts an die Soundbar

Vergewissern Sie sich, dass das Bluetooth-Gerät die Stereo-Headsets Funktion unterstützt.

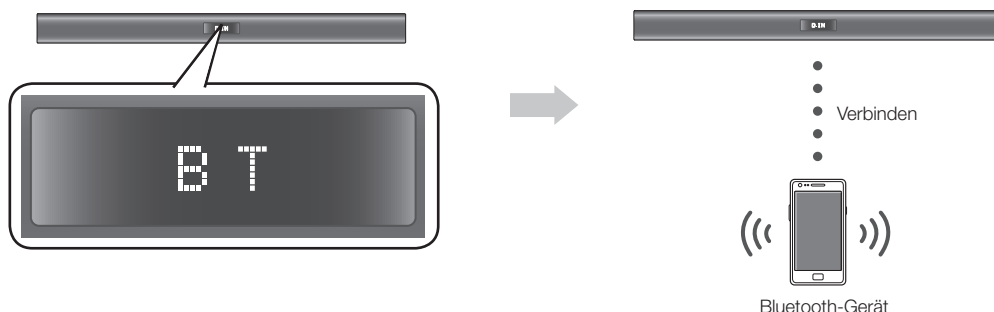

1. Drücken Sie die **USB/Bluetooth** Taste auf der Fernbedienung der Soundbar, um die **BT** Meldung anzuzeigen.
 - Auf dem Frontdisplay der Soundbar wird **BT READY** angezeigt.
2. Öffnen Sie das Bluetooth-Menü auf dem Bluetooth-Gerät, das Sie anschließen wollen. (Weitere Informationen dazu finden Sie der Bedienungsanleitung des Bluetooth-Geräts.)
3. Wählen Sie auf dem Bluetooth-Gerät das Stereo-Headset-Menü aus.
 - Wird eine Liste der erkannten Geräte angezeigt.
4. Wählen Sie "[**Samsung**] Soundbar" aus der Liste.
 - Wenn die Soundbar an das Bluetooth Gerät angeschlossen ist, wird **Device name** → **BT** auf dem Frontdisplay angezeigt.
 - Wenn der Verbindungsaufbau zwischen dem Bluetooth-Gerät und der Soundbar fehlgeschlagen ist, entfernen Sie die zuvor vom Bluetooth-Gerät gefundene "[Samsung] Soundbar" und führen Sie die Suche nach der Soundbar erneut durch.
 - Wenn sich die Soundbar in einem anderen Modus befindet (mit Ausnahme des TV-Modus), können Sie es mithilfe Ihres Smart Device in den Bluetooth-Modus umschalten.
5. Starten sie auf dem verbundenen Gerät die Musikwiedergabe.
 - Sie können nun die vom Bluetooth-Gerät wiedergegebenen Musiktitel über die Kabellose Audio - Soundbar hören.
 - Im BT-Modus stehen die Wiederholungsfunktionen nicht zu Verfügung. Bei einigen Bluetooth-Geräten steht die PLAY/STOP/NEXT/PREV Funktion nicht zur Verfügung.



- Eventuell müssen Sie einen PIN-Code (Kennwort) eingeben, wenn die Verbindung zwischen dem Bluetooth-Gerät und der Soundbar hergestellt werden soll. Wenn Sie zur Eingabe des PIN-Codes aufgefordert werden, geben Sie <0000> ein.
- Die Soundbar unterstützt SBC data (44.1kHz, 48kHz).
- Die AVRCP Funktion wird unterstützt.
- Nur an ein Bluetooth-Gerät anschließen, das die A2DP (AV) Funktion unterstützt.
- Sie können kein Bluetooth-Gerät verwenden, das nur die HF (Hands Free) Funktion unterstützt.
- Es kann nur eine Verbindung zu einem Bluetooth-Gerät hergestellt werden.
- Nachdem die Soundbar ausgeschaltet und die Verbindung unterbrochen wurde, wird nach erneutem Einschalten die Verbindung nicht automatisch wieder hergestellt. Die Verbindung muss erneut hergestellt werden.
- Die Soundbar kann die Bluetooth Suche- oder Verbindungsfunktionen in folgenden Fällen eventuell nicht korrekt ausführen:
 - Wenn sich die Soundbar in einem starken elektrischen Feld befindet.
 - Wenn mit mehreren Bluetooth-Geräten gleichzeitig eine Verbindung zur Soundbar hergestellt wurde.
 - Wenn das Bluetooth-Gerät ausgeschaltet oder nicht angeschlossen ist oder nicht richtig funktioniert.
 - Beachten Sie, dass Geräte, wie Mikrowellenherde, WLAN-Geräte, Leuchtstoffröhren und Gasöfen denselben Frequenzbereich wie Bluetooth-Geräte verwenden, wodurch es zu Interferenzen kommen kann.

Trennen des Bluetooth-Geräts von der Soundbar

Sie können die Verbindung zwischen Bluetooth-Gerät und Soundbar trennen. Die Anleitung hierzu finden Sie in der Bedienungsanleitung des Bluetooth-Geräts.

- Die Verbindung zur Soundbar wird getrennt.
- Wenn die Soundbar vom Bluetooth-Gerät getrennt ist, wird auf dem Display der Soundbar Anzeige **BT DISCONNECTED** angezeigt.

Trennen der Soundbar vom Bluetooth-Gerät

Drücken Sie die (**F.**) Taste auf der Vorderseite der Soundbar, um von **BT** auf einen anderen Modus umzuschalten oder die Soundbar auszuschalten.

- Das angeschlossene Bluetooth-Gerät wartet eine gewisse Zeit auf die Antwort der Soundbar, bevor es die Verbindung unterbricht. (Je nach Bluetooth-Gerät kann der Zeitraum bis zur Trennung der Verbindung variieren)
- Die Verbindung mit dem aktuell verbundenen Gerät wird getrennt.



- Die Bluetooth-Verbindung wird unterbrochen, wenn der Abstand zwischen der Soundbar und dem verwendeten Bluetooth-Gerät mehr als 5m beträgt.
- Wenn sich das Bluetooth-Gerät nach Trennung der Verbindung wieder in Reichweite befindet, können Sie die Soundbar neu starten, um die Verbindung mit dem Bluetooth-Gerät wieder herzustellen.

Einschalten des Geräts über Bluetooth

Wenn Ihr Smart Device über eine Bluetooth-Verbindung mit der Soundbar verbunden ist, können Sie die ausgeschaltete Soundbar über die Bluetooth-Verbindung einschalten.

- Stellen Sie eine Bluetooth-Verbindung zwischen der Soundbar und Ihrem Smart Device her. (Weitere Informationen über die Bluetooth-Verbindung finden Sie in der Bedienungsanleitung Ihres Smart Device.)
- Schalten Sie die Soundbar aus und halten Sie anschließend die F. Taste auf dem vorderen Bedienfeld der Soundbar gedrückt, bis die Soundbar Bluetooth Power On anzeigt.
- Wenn die Soundbar ausgeschaltet ist und Sie eine Bluetooth-Verbindung mit Ihrem Smart Device herstellen, schaltet sich nun die Soundbar automatisch im Bluetooth-Modus ein.
 - Wählen Sie die gewünschten Musiktitel, die von Ihrem Smart Device wiedergeben möchten.

SOUNDCONNECT

Mit SoundConnect können Sie den Ton Ihres Fernsehgeräts von einem Bluetooth kompatiblen SAMSUNG Fernsehgerät auf Ihrer Kabellosen Audio - Soundbar über eine Bluetooth-Verbindung wiedergeben.

- Um den Ton des Fernsehgeräts auf Ihrer Soundbar über eine Bluetooth Verbindung wiederzugeben, müssen Sie zuerst die Soundbar mit einem Bluetooth kompatiblen Fernsehgerät verbinden. Nachdem die Verbindung hergestellt wurde, werden die Informationen der Verbindung gespeichert. Es werden keine weiteren Bluetooth-Verbindungsmeldungen mehr angezeigt.
- Stellen Sie die Soundbar und das Fernsehgerät vor dem Verbindungsaufbau nah beieinander auf.
- Der Ton des Fernsehgeräts wird über die Soundbar wiedergegeben, wenn es in den SoundConnect Modus eingestellt und mit einem Fernsehgerät verbunden ist.
- Wenn Sie vom TV-Modus in einen anderen Modus umschalten oder die Soundbar ausschalten, wird der Ton wieder über das Fernsehgerät wiedergegeben.

Anschließen der Soundbar an ein Bluetooth kompatibles Samsung Fernsehgerät

1. Schalten Sie das Samsung Fernsehgerät und die Soundbar ein.
2. Stellen Sie Neues Gerät hinzufügen im Menü SoundConnect Einstellungen des Fernsehgeräts auf Ein.
- In Abhängigkeit von Ihrem Fernsehgerät kann im Einstellungen Menü des Fernsehgeräts der Menüeintrag SoundShare anstelle des Eintrags SoundConnect erscheinen.
3. Drücken Sie die (**F.**) Taste, um den Modus der Soundbar auf TV umzuschalten. Es erscheint eine Meldung mit der Frage, ob mit dem Aufbau der Bluetooth Verbindung fortgefahren werden soll. "[Samsung] Soundbar" erscheint auf dem Bildschirm des Fernsehgeräts.
4. Wählen Sie **<Ja>** auf dem Fernhebilschirm. Das Fernsehgerät stellt eine Verbindung mit der Soundbar her.

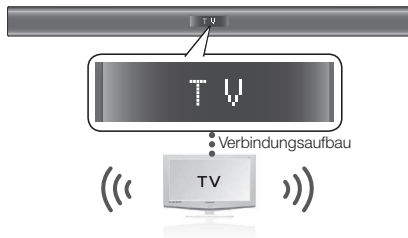

funktionen

- Nachdem die Verbindung hergestellt ist, wird die Verbindung zum Fernsehgerät automatisch aktiviert, wenn die Soundbar von einem anderen Modus in den TV-Modus umgeschaltet wird.
- Der Ton des Fernsehgeräts wird über die Soundbar wiedergegeben, wenn es an ein Fernsehgerät angeschlossen ist.
- Wenn die Soundbar vom TV-Modus in einen anderen Modus umgeschaltet wird, wird die SoundConnect Verbindung beendet.
- Wenn Sie die bestehende Verbindung der Soundbar zu einem Fernsehgerät beenden und Ihre Soundbar mit einem neuen Fernsehgerät verbinden möchten:
 - Drücken Sie im TV Modus die PLAY/PAUSE Taste an der Soundbar für 5 Sekunden, um die bestehende Verbindung abzubrechen. Sie können nun eine Verbindung zu einem anderen Fernsehgerät herstellen.
 - Im SoundConnect Modus können Sie die Lautstärke und die Stummschaltung entweder mit der Fernbedienung des Fernsehgeräts oder der Soundbar steuern.



- TV SoundConnect Reichweite
 - Empfohlener Abstand für den Verbindungsaufbau: max. 50cm
 - Empfohlener Abstand beim Betrieb: max. 5m
- Wenn der Abstand zwischen der Soundbar und dem Samsung Fernsehgerät mehr als 5m beträgt, kann die Verbindung oder der Ton unterbrochen werden. Wenn dieser Fall eintritt, die Verbindung zum Samsung Fernsehgerät innerhalb der Übertragungreichweite erneut herstellen.
- Stellen Sie sicher, dass der SoundConnect Modus des Fernsehgeräts eingeschaltet ist, bevor Sie diese Funktion verwenden.
- Die **PLAY, NEXT, PREV, STOP** Tasten sind im SoundConnect Modus nicht verfügbar.
- Bluetooth Power On Funktion
 - Die Soundbar wird automatisch eingeschaltet, wenn das Fernsehgerät eingeschaltet wird und die Soundbar und das Fernsehgerät über die SoundConnect Funktion miteinander verbunden sind.
 - Sie können diese Funktion ein- und ausschalten, indem Sie die (**F.**) Taste auf der Vorderseite bei abgeschalteter Soundbar für mehr als 5 Sekunden gedrückt halten. Wenn die Funktion ausgeschaltet ist, schaltet sich das Gerät automatisch ab, wenn das Fernsehgerät ausgeschaltet wird, es wird jedoch nicht automatisch eingeschaltet.
 - Diese Funktion wird von Fernsehgeräten unterstützt, die seit Beginn des Jahres 2013 auf dem Markt erschienen sind.
- Die SoundConnect Funktion wird von bestimmten Modellen unterstützt, die ab 2012 auf dem Markt gekommen sind. Prüfen Sie, bevor Sie beginnen, ob SoundConnect (SoundShare) von Ihrem Fernsehgerät unterstützt wird. (Für weitere Informationen schlagen Sie bitte in der Bedienungsanleitung des Fernsehgeräts nach.)

USB

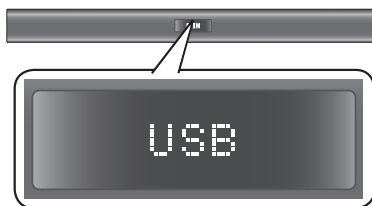

1. Schließen Sie das USB-Gerät an der USB-Schnittstelle an, die sich seitlich am Gerät befindet.
2. Drücken Sie die (**F.**) Taste auf der Vorderseite der Soundbar mehrmals, bis **USB** erscheint.
3. Auf dem Display wird kurz **USB** angezeigt.
 - Die Verbindung mit der Kabellosen Audio - Soundbar ist hergestellt.

Bevor Sie ein USB-Gerät anschließen

Beachten Sie das Folgende:

- Wenn die Länge eines Ordnersnamens auf dem USB-Gerät 10 Zeichen überschreitet, wird er nicht auf dem Display der Soundbar angezeigt.
- Dieses Gerät kann unter Umständen nicht mit allen USB-Speichergeräten kompatibel sein.
- Von der Soundbar werden die Dateisysteme FAT16 und FAT 32 unterstützt.
 - Das NTFS-Dateisystem wird nicht unterstützt.

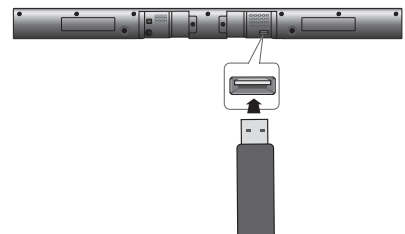

- Schließen Sie das USB-Gerät direkt an den USB-Anschluss des Geräts an. Anderenfalls können Kompatibilitätsprobleme mit dem USB-Gerät auftreten.
- Schließen Sie nicht mehrere Speichergeräte über einen Mehrfach-Kartenleser an das Gerät an. Dies kann zu Fehlfunktionen führen.
- PTP- Protokolle für Digitalkameras werden nicht unterstützt.
- Das USB-Gerät nicht während des Lesevorgangs abtrennen.
- DRM-geschützte Musikdateien (MP3, WMA) von kommerziellen Webseiten werden nicht wiedergegeben.
- Externe Festplatten werden nicht unterstützt.
- Mobiltelefone werden nicht unterstützt.
- Kompatibilitätsliste

Format	Codec
*.mp3	MPEG 1 Layer2
	MPEG 1 Layer3
	MPEG 2 Layer3
*.wma	Wave_Format_MSAudio1
	Wave_Format_MSAudio2
*.aac	AAC
	AAC-LC
	HE-AAC
*.wav	-
*.Ogg	OGG 1.1.0
*.Flac	FLAC 1.1.0, FLAC 1.2.1

※ Unterstützt Abtastfrequenzen über 16KHz

VERWENDEN DER FERNBEDIENUNG

Wiedergabe/Pause/Stopp

Drücken Sie während der Wiedergabe die ►||, ■ Taste.

- Drücken Sie die ►|| Taste, um die Wiedergabe der Datei vorübergehend anzuhalten.
Drücken Sie die ►|| Taste erneut, um die Wiedergabe der Datei fortzusetzen.
- Drücken Sie während der Wiedergabe die Stopp Taste (■).



Vorwärts/Rückwärts springen

Drücken Sie während der Wiedergabe die ◀◀, ▶▶ Taste.

- Wenn mehrere Dateien vorhanden sind und Sie die ▶▶ Taste drücken, wird die nächste Datei ausgewählt.
- Wenn mehrere Dateien vorhanden sind und Sie die ◀◀ Taste drücken, wird die vorherige Datei ausgewählt.



Verwendung der REPEAT-Funktion

Diese Funktion ermöglicht es, eine Datei zu wiederholen, alles zu wiederholen, die Dateien in zufälliger Reihenfolge wiederzugeben oder die Wiederholungsfunktion auszuschalten.

Drücken Sie die Taste **REPEAT**.

- **WIEDERHOLUNG AUS** : Bricht die wiederholte Wiedergabe ab.
- **DATEI WIEDERHOLEN** : Wiederholt die Wiedergabe eines Titels.
- **ALLE WIEDERHOLEN** : Wiederholt die Wiedergabe aller Titel.
- **ZUFÄLLIG WIEDERHOLEN** : Gibt die Titel in zufälliger Reihenfolge wieder.
(Ein Titel der bereits wiedergegeben wurde, kann erneut abgespielt werden.)



- Sie können die REPEAT Funktion während der Musikwiedergabe vom USB-Laufwerk einstellen.

funktionen

Stummschaltung

Diese Funktion ist im Falle eines Telefonanrufs oder beim Ertönen einer Türklocke sehr hilfreich.

1. Um den Ton dieses Geräts stumm zu schalten, müssen Sie die **MUTE** Taste auf der Fernbedienung drücken.
2. Um den Ton des Fernsehgeräts stumm zu schalten, müssen Sie die **TV MUTE** (🔇) Taste auf der Fernbedienung drücken.
3. Drücken Sie die **MUTE / TV MUTE** (🔇) auf der Fernbedienung erneut (oder drücken Sie **VOLUME +/-**) um den Ton wieder einzuschalten.



Verwenden der 3D SOUND PLUS-Funktion

Diese 3D Sound Plus Funktion fügt dem Klang Tiefe und Räumlichkeit hinzu. Drücken Sie die **3D SOUND PLUS** Taste auf der Fernbedienung.

- Durch wiederholtes Drücken der Taste ändert sich die Auswahl wie folgt :
3D SOUND PLUS OFF ➔ 3D SOUND PLUS MUSIC ➔ 3D SOUND PLUS MOVIE



- Wenn Sie die 3D Sound Plus Funktion einschalten, werden die Klangeffekt Funktion und intelligente Lautstärkeregelung automatisch abgeschaltet.

Verwendung der SMART VOLUME-Funktion

Durch diese Funktion, wird die Lautstärke bei einer drastischen Lautstärkeänderung, z. B. durch das Umschalten auf einen anderen Kanal oder einen Szenenwechsel, geregelt und stabilisiert.

Drücken Sie die **SMART VOLUME** Taste auf der Fernbedienung.

- Durch wiederholtes Drücken der Taste ändert sich die Auswahl wie folgt :
SMART VOLUME ON ➔ SMART VOLUME OFF



- Wenn Sie die intelligente Lautstärkeregelung einschalten, werden die Klangeffekte und 3D SOUND PLUS Funktion automatisch ausgeschaltet.

Verwendung der SOUND EFFECT-Funktion

Sie können je nach Art der Quelle, die Sie wiedergeben möchten, unter den 5 verschiedenen Tonarten **MUSIC, VOICE, SPORTS, CINEMA** und **STANDARD** wählen.

Drücken Sie die **SOUND EFFECT** Taste auf der Fernbedienung.

- Stellen Sie den **STANDARD** Modus ein, wenn Sie den Originalklang wiedergeben möchten.



- Wir empfehlen, den Klangmodus je nach Quellmaterial und Ihren persönlichen Vorlieben auszuwählen.
- Wenn Sie einen Klangeffekt (mit Ausnahme von STANDARD) wählen, werden die 3D SOUND PLUS Funktion und intelligente Lautstärkeregelung automatisch ausgeschaltet.

Verwendung der S/W LEVEL-Funktion

Sie können das Base-Volume (die ber Taste S/W Level auf der Fernbedienung regeln.

1. Drücken Sie die Taste **S/W LEVEL** auf der Fernbedienung.
2. "SW 0" wird im Display angezeigt.
3. Drücken Sie < oder > auf der **LEVEL** (PEGEL) Taste, wenn Sie die Lautstärke des Subwoofers erhöhen oder verringern wollen. Der Pegel kann von SW -6 bis SW +6 eingestellt werden.



Verwendung der AUTO POWER LINK-Funktion

Die Kabellose Audio - Soundbar wird automatisch eingeschaltet, wenn Sie das Fernsehgerät oder ein anderes, über ein optisches Kabel an die Soundbar angeschlossenes Gerät einschalten.

Drücken Sie auf der Fernbedienung für dieses Gerät auf die Taste **AUTO POWER**.

- Jedes Mal, wenn Sie **AUTO POWER** drücken, wird die automatische Power-Link- Funktion entweder ein- oder ausgeschaltet.

AUTO POWER LINK	Display
EIN	POWER LINK ON
AUS	POWER LINK OFF



Verwendung der DIMMER-Funktion

Drücken Sie Dimmer um die Helligkeit des Displays zu regulieren.

Drücken Sie auf der Fernbedienung dieses Geräts die Taste **DIMMER**.

- Durch wiederholtes Drücken der Taste ändert sich die Auswahl wie folgt : DIMMER ON ➔ DIMMER OFF



Verwenden der AUDIO SYNC-Funktion

Wenn die Soundbar an einen digitalen Fernseher angeschlossen ist, kann eine Zeitverzögerung zwischen Ton und Bild auftreten. Passen Sie in diesem Fall die Audio-Verzögerungszeit dem Video an.

Drücken Sie auf der Fernbedienung dieses Geräts die Taste **AUDIO SYNC +/-**.

- Sie können die Tasten +, - verwenden um die Audio-Verzögerung auf einen Wert zwischen 0 und 300 Millisekunden einzustellen.



- Im USB-Modus, TV-Modus oder BT-Modus steht die Audio Sync Funktion nicht zur Verfügung.



Verwendung der TONE-Funktion

Drücken Sie auf der Fernbedienung dieses Geräts die Taste **TONE**.

- Durch wiederholtes Drücken der Taste ändert sich die Auswahl wie folgt: **TREBLE ➔ BASS**. Drücken Sie die **VOL +** oder **VOL -** Taste, um die Bässe oder Höhen zu verstärken oder abzuschwächen. Sie können die Toneinstellungen jeweils zwischen -3 und +3 regeln.



funktionen

Verwendung der TV-Funktion (nur mit Samsung Fernsehgeräten)

- Drücken Sie **TV SOURCE** auf der Fernbedienung, um die Eingangsquelle des Fernsehgeräts umzuschalten.
- Drücken Sie **TV INFO** auf der Fernbedienung, um die TV-Kanalinformationen anzuzeigen.
- Drücken Sie zur Auswahl eines TV-Kanals auf der Fernbedienung die Taste **TV CH**.
- Drücken Sie **TV VOL** auf der Fernbedienung, um die Lautstärke zu erhöhen oder zu verringern.
- Verwenden Sie die **TV PRE-CH** auf der Fernbedienung, um im TV-Modus zum vorherigen Kanal zurückzukehren.



- Wenn Sie die SoundConnect Taste drücken, wird der Ton des Fernsehgeräts durch die Soundbar über die Bluetooth Verbindung übertragen. Die Lautstärke und der Klang werden ebenfalls von der Soundbar gesteuert.
- Es können nur Fernsehgeräte von Samsung mit dieser Fernbedienung

SOFTWARE AKTUALISIERUNG

Samsung kann unter Umständen in der Zukunft Firmware-Aktualisierungen für die Kabellose Audio - Soundbar zur Verfügung stellen.

Wenn ein Update verfügbar ist, kann die Firmware durch Anschließen eines USB-Laufwerks mit dem Firmware Update an den USB-Anschluss Ihrer Soundbar aktualisiert werden.

Beachten Sie, dass wenn mehrere Update Dateien zur Verfügung stehen, diese einzeln auf das USB-Laufwerk kopiert und nacheinander verwendet werden müssen, um die Firmware zu aktualisieren. Besuchen Sie bitte Samsung.com oder setzen Sie sich mit Samsung Kundendienst in Verbindung, um weitere Informationen über das Herunterladen von Aktualisierungen zu erhalten.

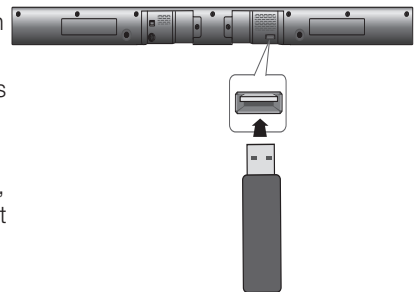

- Schließen Sie ein USB-Laufwerk mit der Firmware Aktualisierung an den USB-Anschluss des Hauptgeräts an.
- Beachten Sie, dass während der Aktualisierung den Netzstecker nicht ausgezogen wird, und entfernen Sie ebenfalls das USB-Gerät nicht. Das Gerät schaltet sich nach Abschluss der Firmwareaktualisierung automatisch aus. Beim Aktualisieren der Software werden sämtliche Einstellungen auf den Standard (Werkeinstellung) zurückgesetzt. Sie sollten sich Ihre Einstellungen notieren, um sie nach der Aktualisierung wieder vornehmen zu können.
- Nachdem die Aktualisierung der Software des Produkts abgeschlossen ist, das Gerät abschalten und anschließend die (■) Taste für eine Weile gedrückt halten, um das Gerät zurückzusetzen.
- Falls die Aktualisierung der Firmware fehlschlägt empfehlen wir, das USB-Gerät im FAT16 Format zu formatieren und die Aktualisierung erneut zu versuchen.
- Zum Zweck der Aktualisierung, formatieren Sie nicht die USB-Dateien auf NTFS weil die Systemdatei nicht unterstützt wird.
- Je nach Hersteller werden einige USB-Kartenlesegeräte möglicherweise nicht unterstützt.

fehlersuche

Bevor Sie sich an den Kundendienst wenden, überprüfen Sie bitte die folgenden Punkte.

Problem	Überprüfung	Behebung
Das Gerät lässt sich nicht einschalten.	<ul style="list-style-type: none"> Ist der Netzstecker an eine Steckdose angeschlossen? 	<ul style="list-style-type: none"> Schließen Sie den Netzstecker an die Steckdose an.
Das Gerät reagiert nicht auf das Drücken von Tasten.	<ul style="list-style-type: none"> Ist die Luft elektrostatisch aufgeladen? 	<ul style="list-style-type: none"> Ziehen Sie den Netzstecker, und schließen Sie ihn wieder an die Steckdose an.
Es wird kein Ton wiedergegeben.	<ul style="list-style-type: none"> Ist die Einheit richtig an Ihr Fernsehgerät angeschlossen? Wurde das Gerät auf stumm geschaltet? Ist die Lautstärke auf minimal eingestellt? 	<ul style="list-style-type: none"> Schließen Sie diese korrekt an. Drücken Sie die Taste Mute, um die Funktion zu deaktivieren. Stellen Sie die Lautstärke ein.
Bei Auswahl der Funktion wird kein Bild auf dem Fernsehgerät angezeigt.	<ul style="list-style-type: none"> Ist das Fernsehgerät richtig angeschlossen? 	<ul style="list-style-type: none"> Schließen Sie diese richtig an.
Die Fernbedienung funktioniert nicht.	<ul style="list-style-type: none"> Sind die Batterien leer? Ist die Entfernung zwischen Fernbedienung und Gerät zu groß? 	<ul style="list-style-type: none"> Legen Sie neue Batterien ein. Näher an das Gerät heranrücken.
Der Ton aus dem linken bzw. rechten Kanal wird umgekehrt ausgegeben.	<ul style="list-style-type: none"> Ist das Kabel für den linken bzw. rechten Audioausgang des Fernsehgeräts richtig angeschlossen? 	<ul style="list-style-type: none"> Überprüfen Sie, ob eine Verwechslung zwischen linkem und rechtem Kanal vorliegt, und beheben Sie diese gegebenenfalls.
SoundConnect (Verbindungsaufbau mit dem Fernsehgerät) funktioniert nicht.	<ul style="list-style-type: none"> Wird SoundConnect von Ihrem Fernsehgerät unterstützt? Verfügen Sie über die neueste Firmware Version? Tritt ein Fehler beim Verbindungsaufbau auf? Setzen Sie den TV MODE zurück und stellen Sie erneut eine Verbindung her. 	<ul style="list-style-type: none"> SoundConnect wird von bestimmten Samsung Fernsehgeräten unterstützt, die nach 2012 auf dem Markt erschienen sind. Prüfen Sie, ob SoundConnect von Ihrem Fernsehgerät unterstützt wird. Aktualisieren Sie die Firmware Ihres Fernsehgeräts auf die neueste Version. Drücken Sie die ► Taste 5 Sekunden lang, um das Gerät zurückzusetzen.

TECHNISCHE DATEN

ALLGEMEIN	USB		5V / 0,5A
	Gewicht	Haupteinheit	1,75 kg
		Subwoofer	3,0 kg
	Abmessungen (B x H x T)	Haupteinheit	943 x 49 x 59,9 mm
		Subwoofer	152 x 300 x 284 mm
	Betriebstemperatur		+ 5 °C bis 35 °C
Zulässige Luftfeuchtigkeit		10 % bis 75 %	
VERSTÄRKER	Nennausgangsleistung	Haupteinheit	30W/Kanal, 8OHM, THD = 10%, 1kHz
		Subwoofer	60W, 30OHM, THD = 10%, 100Hz
	Signal-Rausch-Verhältnis (analoger Eingang)		60 dB
	Kanaltrennung (1 kHz)		50 dB

* Signal-Rausch-Verhältnis, Kanaltrennung, Signalstörungen und verwendbare Empfindlichkeit basieren auf den Richtwerten der AES (Audio Engineering Society).

*: Nominelle Spezifikation

- Samsung Electronics Co., Ltd behält sich das Recht auf unangekündigte Änderungen vor.
- Gewicht und Abmessungen können von den Angaben abweichen.
- Informationen bezüglich der Netzspannung und Stromaufnahme könne Sie dem Typenschild am Gerät entnehmen.



Samsung Electronics erklärt hiermit, dass dieses Crystal Surround Air Track mit den grundlegenden Anforderungen und anderen maßgeblichen Bestimmungen der Richtlinie 1999/5/EG übereinstimmt. Die offizielle Übereinstimmungserklärung finden Sie auf der Webseite <http://www.samsung.com>. Öffnen Sie Support und geben Sie bei Produktsuche den Modellnamen ein. Dieses Gerät darf in allen EG-Staaten betrieben werden.



Kontakt zu Samsung

Falls Sie Fragen oder Anregungen zu Samsung-Produkten haben, freuen wir uns über Ihre Kontaktaufnahme mit der Samsung-Kundenbetreuung .

Region	Kontakt Zentrum ☎	Website
AUSTRIA	0810 - SAMSUNG (7267864, € 0.07/min)	www.samsung.com
BELGIUM	02-201-24-18	www.samsung.com/be (Dutch) www.samsung.com/be_fr (French)
BOSNIA	051 331 999	www.samsung.com
BULGARIA	07001 33 11 , share cost tariff	www.samsung.com/bg
CROATIA	062 SAMSUNG (062 726 786)	www.samsung.com/hr
CZECH	800 - SAMSUNG (800-726786)	www.samsung.com
DENMARK	70 70 19 70	www.samsung.com
FINLAND	030-6227 515	www.samsung.com
FRANCE	01 48 63 00 00	www.samsung.com/fr
GERMANY	0180 6 SAMSUNG bzw. 0180 6 7267864* (*0,20 €/Anruf aus dem dt. Festnetz, aus dem Mobilfunk max. 0,60 €/Anruf)	www.samsung.com
CYPRUS	8009 4000 only from landline	
GREECE	80111-SAMSUNG (80111 726 7864) only from land line (+30) 210 6897691 from mobile and land line	www.samsung.com/gr
HUNGARY	06-80-SAMSUNG(726-7864)	http://www.samsung.com/hu
ITALIA	800-SAMSUNG(726-7864)	www.samsung.com
LUXEMBURG	261 03 710	www.samsung.com
MONTENEGRO	020 405 888	www.samsung.com

Region	Kontakt Zentrum ☎	Website
NETHERLANDS	0900-SAMSUNG (0900-7267864) (€ 0,10/Min)	www.samsung.com
NORWAY	815 56480	www.samsung.com
POLAND	0 801-172-678* lub +48 22 607-93-33 ** * (całkowity koszt połączenia jak za 1 impuls według taryfy operatora) ** (koszt połączenia według taryfy operatora)	www.samsung.com/pl
PORTUGAL	808 20-SAMSUNG(808 20 7267)	www.samsung.com
ROMANIA	08008 SAMSUNG (08008 726 7864) TOLL FREE No.	www.samsung.com/ro
SERBIA	011 321 6899	www.samsung.com/rs
SLOVAKIA	0800 - SAMSUNG(0800-726 786)	www.samsung.com
SPAIN	902172678	www.samsung.com
SWEDEN	0771 726 7864 (SAMSUNG)	www.samsung.com
SWITZERLAND	0848 - SAMSUNG(7267864, CHF 0.08/min)	www.samsung.com/ch (German) www.samsung.com/ch_fr (French)
U.K	0330 SAMSUNG (7267864)	www.samsung.com
EIRE	0818 717100	www.samsung.com
LITHUANIA	8-800-77777	www.samsung.com/lt
LATVIA	8000-7267	www.samsung.com/lv
ESTONIA	800-7267	www.samsung.com/ee



[Korrekte Entsorgung der Batterien dieses Produkts]

(Gilt für Länder mit Abfalltrennsystemen)

Die Kennzeichnung auf der Batterie bzw. auf der dazugehörigen Dokumentation oder Verpackung gibt an, dass die Batterie zu diesem Produkt nach seiner Lebensdauer nicht zusammen mit dem normalen Haushaltsmüll entsorgt werden darf. Wenn die Batterie mit den chemischen Symbolen Hg, Cd oder Pb gekennzeichnet ist, liegt der Quecksilber-, Cadmium- oder Blei-Gehalt der Batterie über den in der EG-Richtlinie 2006/66 festgelegten Referenzwerten. Wenn Batterien nicht ordnungsgemäß entsorgt werden, können sie der menschlichen Gesundheit bzw. der Umwelt schaden.

Bitte helfen Sie, die natürlichen Ressourcen zu schützen und die nachhaltige Wiederverwertung von stofflichen Ressourcen zu fördern, indem Sie die Batterien von anderen Abfällen getrennt über Ihr örtliches kostenloses Altbatterie-Rücknahmesystem entsorgen.



Korrekte Entsorgung von Altgeräten (Elektroschrott)

(Gilt für Länder mit Abfalltrennsystemen)

Die Kennzeichnung auf dem Produkt, Zubehörteilen bzw. auf der dazugehörigen Dokumentation gibt an, dass das Produkt und Zubehörteile (z. B. Ladegerät, Kopfhörer, USB-Kabel) nach ihrer Lebensdauer nicht zusammen mit dem normalen Haushaltsmüll entsorgt werden dürfen. Entsorgen Sie dieses Gerät und Zubehörteile bitte getrennt von anderen Abfällen, um der Umwelt bzw. der menschlichen Gesundheit nicht durch unkontrollierte Müllbeseitigung zu schaden. Helfen Sie mit, das Altgerät und Zubehörteile fachgerecht zu entsorgen, um die nachhaltige Wiederverwertung von stofflichen Ressourcen zu fördern. Private Nutzer wenden sich an den Händler, bei dem das Produkt gekauft wurde, oder kontaktieren die zuständigen Behörden, um in Erfahrung zu bringen, wo Sie das Altgerät bzw. Zubehörteile für eine umweltfreundliche Entsorgung abgeben können. Gewerbliche Nutzer wenden sich an ihren Lieferanten und gehen nach den Bedingungen des Verkaufsvertrags vor. Dieses Produkt und elektronische Zubehörteile dürfen nicht zusammen mit anderem Gewerbemüll entsorgt werden.

HW-H355

Wireless Audio - Soundbar

(sistema di diffusori attivi)

manuale utente

immagina le possibilità

Grazie per aver acquistato un prodotto Samsung.
Per ricevere un servizio più completo,
registrare il prodotto all'indirizzo

www.samsung.com/register



caratteristiche

SoundConnect

SoundConnect permette di riprodurre e regolare l'audio di una TV Samsung compatibile con Bluetooth dalla soundbar audio wireless attraverso una connessione Bluetooth.

3D SOUND PLUS

La funzione 3D SOUND PLUS aggiunge profondità e il senso dello spazio durante l'ascolto dei brani.

Tipi speciali di campo sonoro

È possibile scegliere tra 5 diversi modi audio (MUSIC (MUSICA), VOICE (VOCE), SPORTS (SPORT), CINEMA (CINEMA) e STANDARD (STANDARD)) a seconda del tipo di contenuto che si intende ascoltare.

Telecomando multifunzione

È possibile utilizzare il telecomando fornito con la soundbar per comandare la TV collegata all'unità. (Funziona solo per i televisori Samsung)

Il telecomando dispone di un tasto di scelta rapida TV ed è possibile eseguire diverse operazioni semplicemente premendolo.

Sistema di diffusori attivi

Questa unità comprende il sistema di diffusori attivi che fornisce una qualità del suono elevata in una singola unità sottile. Questa unità non richiede altoparlanti e cablaggio satellitari, generalmente previsti per i sistemi audio surround convenzionali.

Supporto host USB

Utilizzando la funzione USB HOST (HOST USB) della soundbar è possibile collegare e riprodurre file musicali da dispositivi di memorizzazione USB esterni come lettori MP3, unità Thumb USB ecc.

Funzione Bluetooth

È possibile collegare un dispositivo Bluetooth alla soundbar per ascoltare musica con audio stereo di alta qualità, tutto senza fili!

LICENZA



Prodotto su licenza di Dolby Laboratories. Dolby e il simbolo della doppia D sono marchi di Dolby Laboratories.



Per i brevetti DTS, vedere <http://patents.dts.com>. Prodotto su licenza di DTS Licensing Limited. DTS, il simbolo e DTS e il simbolo insieme sono marchi registrati e DTS 2.0 Channel è un marchio di DTS, Inc. © DTS, Inc. Tutti i diritti riservati.

informazioni sulla sicurezza

NORME PER LA SICUREZZA

Per ridurre i rischi di folgorazione, non rimuovere il coperchio (o il retro), all'interno vi sono componenti non riparabili dall'utente. Per l'assistenza tecnica fare riferimento a personale qualificato.



Questo simbolo indica la presenza, all'interno del prodotto, di tensioni pericolose che costituiscono un potenziale rischio di scosse elettriche.



Questo simbolo indica istruzioni di particolare importanza per il prodotto.

AVVERTENZA : PER RIDURRE I RISCHI D'INCENDIO E DI SCOSSE ELETTRICHE NON ESPORRE L' APPARECCHIO A PIOGGIA O UMIDITÀ.

ATTENZIONE : PER EVITARE SCOSSE ELETTRICHE, INSERIRE CORRETTAMENTE E COMPLETAMENTE LA SPINA.

- Questo dispositivo deve essere sempre collegato ad una presa elettrica dotata di messa a terra di protezione.
- Per scollegare il dispositivo dalla rete elettrica, lo spinotto deve essere estratto dalla presa, pertanto esso deve essere facilmente raggiungibile.

ATTENZIONE

- Non schizzare o sgocciolare liquidi sull'apparecchio. Non sistemare oggetti pieni di liquidi, come dei vasi, sull'apparecchio.
- Per spegnere completamente l'apparecchio, estrarre la spina di alimentazione dalla presa di rete. Di conseguenza, la spina di alimentazione deve essere facilmente e prontamente accessibile in qualsiasi momento.

PRECAUZIONI

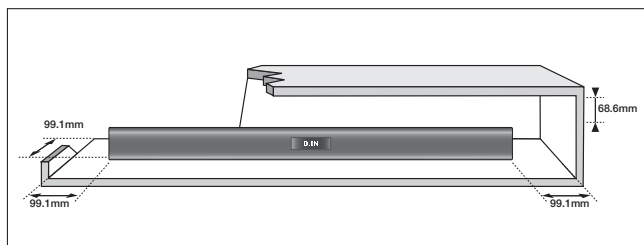

Verificare che le caratteristiche degli alimentatori CA presenti in casa corrispondano all'etichetta di identificazione posta sul retro del prodotto. Installare il prodotto orizzontalmente, su un supporto adeguato (mobile), verificando che vi sia spazio sufficiente per una corretta ventilazione (7 - 10 cm). Assicurarsi che le aperture di ventilazione non siano coperte. Non sistemare l'unità su amplificatori o altri dispositivi che possono diventare caldi. Questa unità è progettata per un uso continuo. Per spegnere completamente l'unità, scollegare il connettore CA dalla presa di rete. Scollegare l'unità dalla presa se si prevede di non utilizzarla per un periodo prolungato.



Durante i temporali, scollegare la spina di alimentazione dalla presa. I picchi di alta tensione provocati dai fulmini potrebbero danneggiare l'unità.

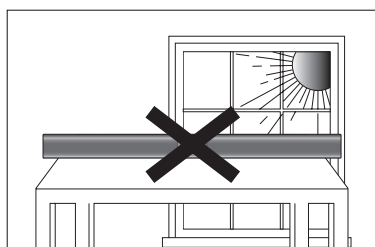

Non esporre l'unità alla luce diretta del sole o ad altre fonti di calore. Questo potrebbe causare il surriscaldamento e il malfunzionamento dell'unità.

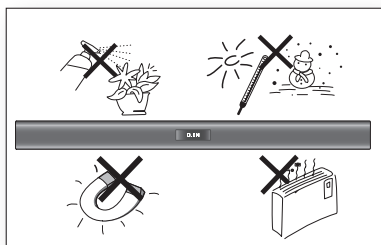

Tenere il prodotto lontano da fonti di umidità (ad es. vasi) e calore eccessivo (ad es. fuoco) o da apparecchi che generano un forte campo magnetico o elettrico. In caso di malfunzionamento dell'unità, scollegare il cavo di alimentazione dalla presa di corrente. Il prodotto non è destinato all'uso industriale. Questo prodotto è destinato esclusivamente all'uso personale. Se il prodotto o il disco vengono conservati a basse temperature, potrebbe formarsi della condensa. Trasportando l'unità in inverno, attendere circa 2 ore prima di utilizzarla, in modo che ritorni a temperatura ambiente.

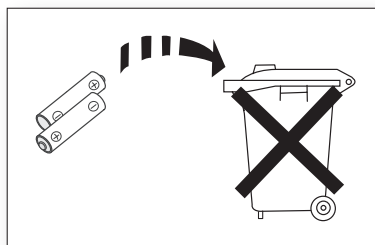

Le batterie utilizzate con questo prodotto contengono sostanze chimiche dannose per l'ambiente. Non smaltirle con i comuni rifiuti domestici. Non gettare le batterie nel fuoco. Non disassemblare, surriscaldare o far entrare le batterie in cortocircuito. Una installazione scorretta delle batterie può causarne l'esplosione. Sostituire solo con batterie dello stesso tipo o equivalenti.

sommario



CARATTERISTICHE	2	Caratteristiche
	2	Licenza
INFORMAZIONI SULLA SICUREZZA	3	Norme per la sicurezza
	4	Precauzioni
PER COMINCIARE	6	Prima di leggere il manuale utente
	6	Accessori forniti
DESCRIZIONI	7	Pannello anteriore
	8	Lato Posteriore
	8	Installazione del nucleo in ferrite sul cavo del diffusore subwoofer
TELECOMANDO	9	Informazioni generali sul telecomando
COLLEGAMENTI	11	Installazione del supporto per montaggio a parete
	12	Connessione di un dispositivo esterno con un cavo audio (analogico) o ottico (digitale)
FUNZIONI	13	Modo di ingresso
	13	Bluetooth
	15	SoundConnect
	16	USB
	17	Utilizzo del telecomando
	20	Aggiornamento software
RISOLUZIONE DEI PROBLEMI	21	Risoluzione dei problemi
APPENDICE	22	Specifiche

per cominciare

PRIMA DI LEGGERE IL MANUALE UTENTE

Osservare le seguenti indicazioni prima di leggere il manuale utente.

Icone utilizzate nel manuale

Icona	Indicazione	Definizione
	Attenzione	Indica una situazione in cui una funzione non è attiva o in cui è possibile che le impostazioni vengano cancellate.
	Nota	Indica un suggerimento o un'istruzione nella pagina che aiutano a comprendere il funzionamento dell'unità.

Istruzioni di sicurezza e risoluzione dei problemi

- 1) Leggere attentamente le istruzioni relative alla sicurezza prima di utilizzare questo prodotto. (Vedere pagina 3)
- 2) Se si verifica un problema, consultare la sezione relativa alla risoluzione dei problemi. (Vedere pagina 21)

Copyright

©2014 Samsung Electronics Co.,Ltd.

Tutti i diritti riservati; è vietata la riproduzione di una parte o dell'intero manuale utente senza l'autorizzazione scritta di Samsung Electronics Co., Ltd

ACCESSORI FORNITI

Controllare gli accessori forniti indicati di seguito.

			 (Fondelle di fissaggio:2X) (Viti:2X)	
Telecomando / batterie (formato aaa)	Manuale Utente	Staffa per montaggio a parete	Viti	Cavo USB
				
Cavo di alimentazione	Cavo di alimentazione	Cavo Aux	Nucleo toroidale in ferrite	Convertitore USB



- L'aspetto degli accessori può variare leggermente dalle illustrazioni riportate sopra.
- Utilizzare il cavo USB dedicato per collegare i dispositivi USB esterni all'unità.

PANNELLO ANTERIORE

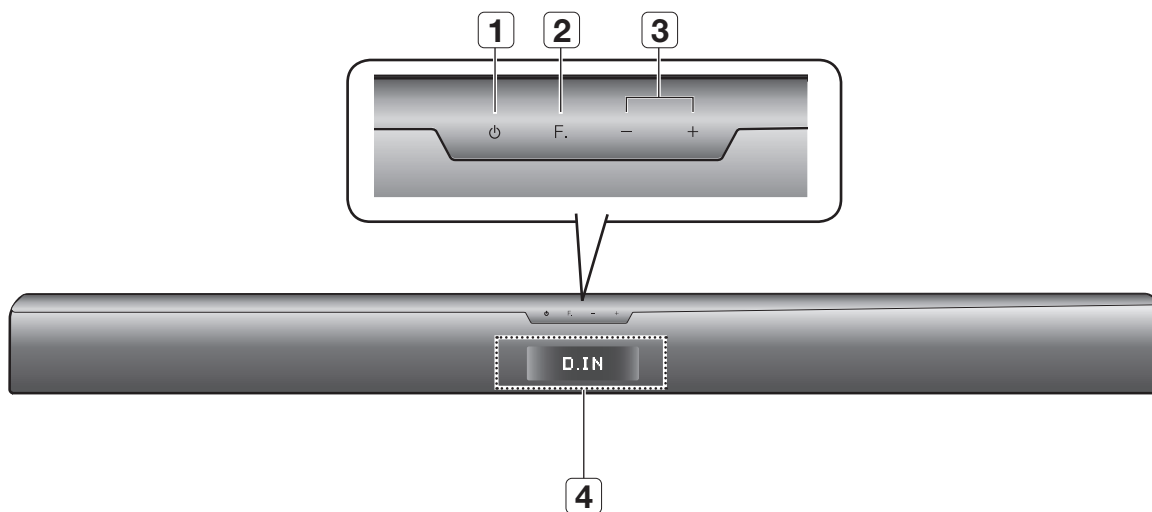

1 TASTO DI ALIMENTAZIONE	Accende e spegne la soundbar audio wireless.
2 TASTO FUNZIONI	Seleziona l'ingresso D.IN, AUX, BT, TV, USB. - Quando la soundbar è accesa, se si tiene premuto il tasto (F.) per più di 3 secondi, questo viene impostato per funzionare come tasto MUTE (MUTO) . Per annullare l'impostazione del tasto come MUTE (MUTO) , tenere nuovamente premuto il tasto (F.) per più di 3 secondi.
3 VOLUME +/-	Regola il volume.
4 DISPLAY	Visualizza il modo corrente.



- Quando si accende l'unità vi è un ritardo di 4, 5 secondi prima che venga riprodotto il suono.

LATO POSTERIORE

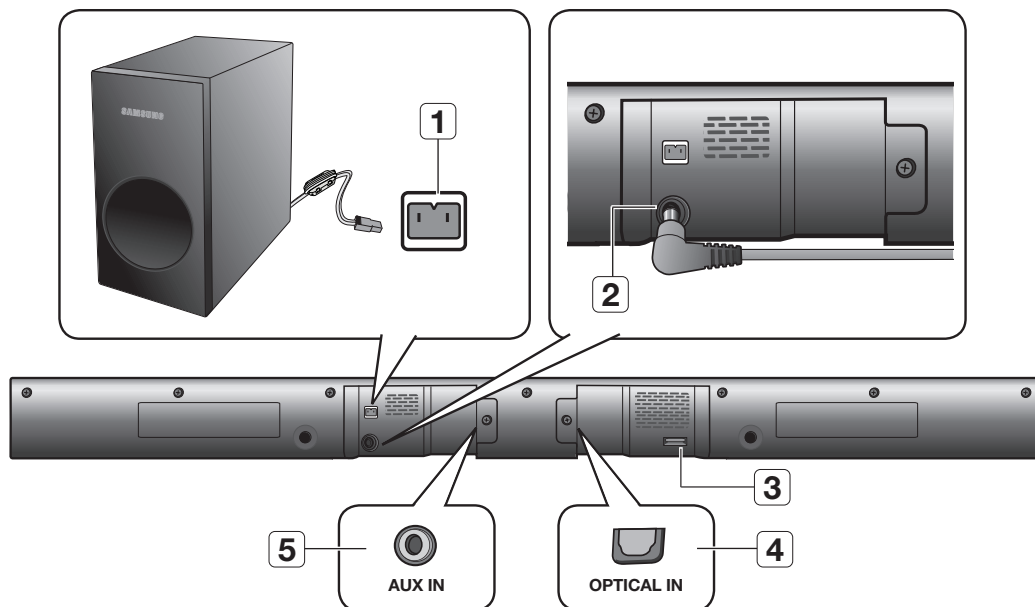

1	TERMINALE PER LA CONNESSIONE DEL SUBWOOFER	Collega il jack di connessione del subwoofer.
2	INGRESSO ALIMENTAZIONE	1. Collegare il cavo di alimentazione all'alimentatore CA. 2. Collegare lo spinotto dell'alimentatore CA all'ingresso dell'alimentazione dell'unità. 3. Collegare il cavo di alimentazione dell'alimentatore CA a una presa di rete.
3	PORTA USB	Collegare qui i dispositivi USB (per esempio il lettore MP3) per riprodurre i file in essi presenti. - Utilizzare il convertitore USB fornito quando si monta il prodotto a parete.
4	INGRESSO OTTICO	Collegare all'uscita digitale (ottica) di un dispositivo esterno.
5	INGRESSO AUX	Per il collegamento all'uscita analogica di un dispositivo esterno.

- !**
- Tenere l'alimentatore CA dalla spina quando lo si scollega dalla presa di rete. Non tirare il cavo.
 - Non collegare questa unità o altri componenti all'uscita CA finché non sono stati collegati tutti i componenti.

INSTALLAZIONE DEL NUCLEO IN FERRITE SUL CAVO DEL DIFFUSORE SUBWOOFER

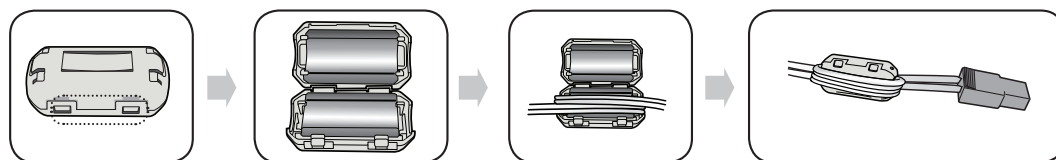

Sollevare i fermi per sbloccare il nucleo ed aprirlo.

Collocare il cavo del diffusore subwoofer nel nucleo aperto.

Richiudere i fermi.

telecomando

INFORMAZIONI GENERALI SUL TELECOMANDO

TASTO DI ACCENSIONE

Accende e spegne la soundbar audio wireless.

AUX (AUX)

Premere per selezionare il modo AUX (AUX).

OPTICAL (OTTICO)

Premere per selezionare il modo Optical (Ottico).

REPEAT

Selezionare Repeat File (Ripeti file), All (Tutti), Random (Casuale).

VOLUME TV

Scorre i canali televisivi disponibili. Regola il livello del volume TV.

CHANNEL TV

Scorre i canali televisivi disponibili.

TV MUTE

Disattiva l'audio del televisore. Premerlo di nuovo per riportare l'audio al livello precedente.

TASTO DI COMANDO

Riprodurre, sospendere o arrestare la riproduzione di un file musicale, oppure cercare il file musicale in avanti o indietro.

SOUND EFFECT

Seleziona l'effetto audio: (MUSIC (MUSICA), VOICE (VOCE), SPORTS (SPORT), CINEMA (CINEMA) e STANDARD (STANDARD))

S/W LEVEL, VOLUME

Regola il livello del subwoofer. Regola il volume dell'unità.

3D SOUND PLUS

Questa funzione aggiunge profondità e il senso dello spazio al suono.

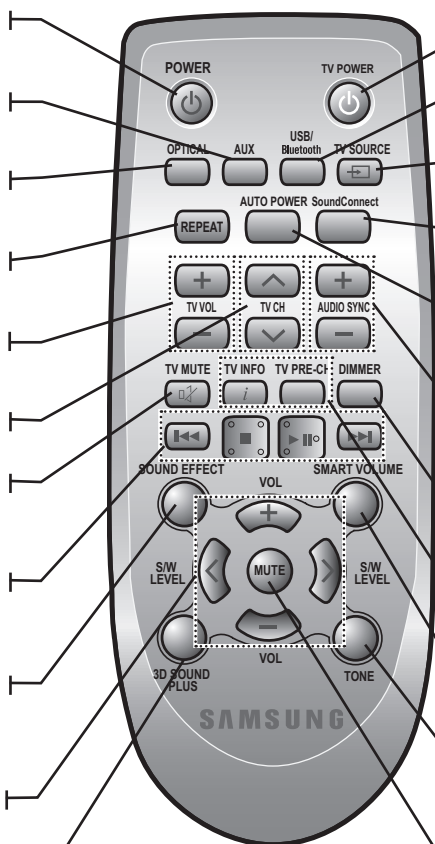

TASTO TV POWER

Accende e spegne il televisore Samsung.

USB, BLUETOOTH (USB,BLUETOOTH)

Premere per selezionare il modo USB/BLUETOOTH (USB/BLUETOOTH).

TV SOURCE

Premere per selezionare una sorgente video collegata del televisore.

SoundConnect

Questa funzione fa sì che l'audio della TV venga emesso dalla soundbar attraverso una connessione Bluetooth e controlla l'audio.

AUTO POWER

Sincronizza la soundbar a una sorgente ottica collegata attraverso il jack ottico in modo che si attivi automaticamente all'accensione della TV.

AUDIO SYNC

Questa funzione contribuisce a sincronizzare il video con l'audio quando si è collegati ad un televisore digitale.

DIMMER

È possibile regolare la luminosità del display.

TV INFO, TV PRE-CH (CAN-PREC TV)

Visualizza lo stato attuale del televisore. Passa al canale TV precedente.

SMART VOLUME

Regola e stabilizza il volume in modo che non possa cambiare improvvisamente.

TONE

Regolazione individuale di BASSI e ALTI. Utilizzare i tasti di regolazione VOL.

MUTE

Disattiva l'audio dell'unità. Premerlo di nuovo per riportare l'audio al livello precedente.

telecomando

Inserimento delle batterie nel telecomando

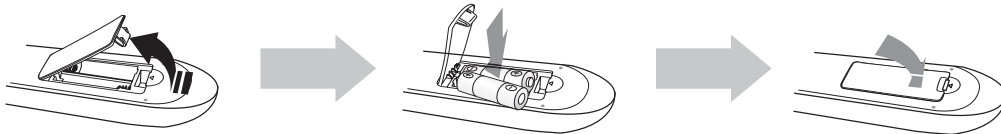

1. Sollevare il coperchio sul retro del telecomando tirandolo verso l'alto come indicato.
2. Inserire due batterie di tipo AAA. Assicurarsi che la batteria venga posta con i poli positivo e negativo in corrispondenza dei simboli "+" e "-" riportati nell'apposito vano.
3. Rimettere il coperchio. Se impiegate per la TV in modo standard, le batterie durano circa un anno.

Portata del telecomando

Il telecomando ha una portata di circa 7 metri in linea d'aria. Funziona anche con un angolo orizzontale fino a 30° rispetto al sensore del telecomando.



- La tecnologia di espansione audio surround è implementata da Sonic Emotion.
- Il telecomando può comandare soltanto televisori Samsung.
- A seconda del televisore che si sta utilizzando, potrebbe non essere possibile comandare il televisore con questo telecomando. Se non si riesce, comandare il televisore con il relativo telecomando.

collegamenti

INSTALLAZIONE DEL SUPPORTO PER MONTAGGIO A PARETE

È possibile utilizzare la staffa per montaggio a parete per montare questa unità sulla parete.

Precauzioni per l'installazione

- Installare esclusivamente su una parete verticale.
- Per l'installazione, evitare luoghi con temperature o tassi di umidità elevati; in caso contrario la parete non può sostenere il peso dell'unità.
- Verificare la resistenza della parete. Se la parete non è sufficientemente robusta per sostenere l'unità, rinforzarla o installare l'unità su un'altra parete in grado di sopportarne il peso.
- Acquistare e utilizzare viti di fissaggio o tasselli adeguati al tipo di parete (cartongesso, acciaio, legno, ecc.). Se possibile, fissare le viti di supporto al telaio della parete.
- Collegare i cavi tra l'unità e i dispositivi esterni prima di installarla a parete.
- Assicurarsi che l'unità sia spenta e scollegata prima di effettuare l'installazione. Vi è il rischio di scosse elettriche.

1. Posizionare la staffa per montaggio a parete su un muro, quindi fissarla con due viti (non fornite).
Se l'unità viene installata sotto un televisore, assicurarsi di installare la staffa per montaggio a parete in modo che la freccia (↑) si trovi al centro del televisore.
Assicurarsi inoltre che l'unità sia ad almeno 5 cm sotto il televisore.

2. Allineare i fori delle viti su entrambi i lati dell'UNITÀ PRINCIPALE ai fori delle RONDELLE DI FISSAGGIO e inserire le viti.

3. Inserire il convertitore USB nell'unità prima di installarla a muro.

4. Quindi inserire l'unità nelle corrispondenti fessure della staffa per montaggio a parete. Per un'installazione sicura, accertarsi che i perni di fissaggio arrivino saldamente fino in fondo alla fessura.

5. L'installazione è terminata.

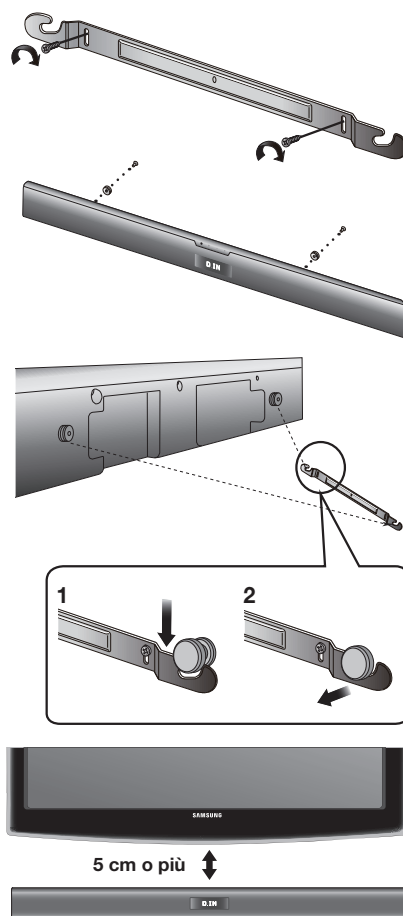

- Non aggrapparsi all'unità installata ed evitare di sottoporla ad urti.
- Fissare saldamente l'unità alla parete in modo che non cada. Cadendo, potrebbe provocare lesioni o danneggiarsi.
- Quando l'unità viene installata su una parete, assicurarsi che i cavi di connessione non possano essere tirati da bambini, rischiando di farla cadere.
- Per garantire prestazioni ottimali nelle installazioni a parete, tenere il sistema di diffusori a una distanza di almeno 5 cm dal televisore.

collegamenti

CONNESSIONE DI UN DISPOSITIVO ESTERNO CON UN CAVO AUDIO (ANALOGICO) O OTTICO (DIGITALE)

Questa sezione spiega due modi (digitale e analogico) per collegare l'unità al televisore.

Questa unità è dotata di jack digitale ottico e di jack analogico audio per il collegamento ad un televisore.

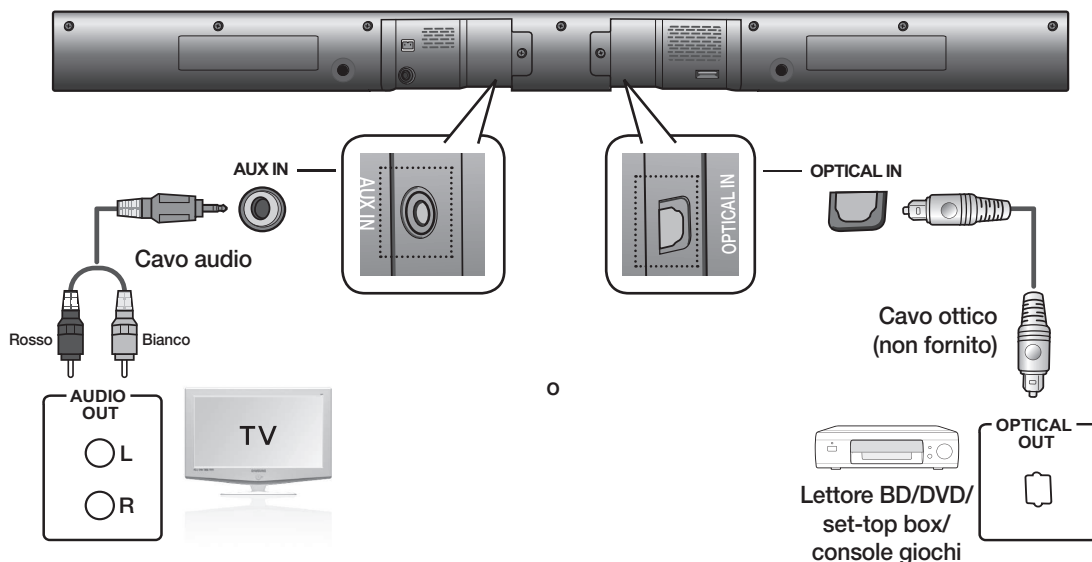

INGRESSO AUX

Collegare l'ingresso AUX (audio) dell'unità principale all'USCITA AUDIO del televisore o del dispositivo sorgente. Prestare attenzione ai diversi colori.

o,

INGRESSO OTTICO

Collegare l'ingresso digitale sull'unità principale a OPTICAL OUT sul televisore o sul dispositivo sorgente.



- Non collegare il cavo di alimentazione di questo prodotto o del televisore alla presa di corrente finché non sono stati collegati tutti i componenti.
- Prima di spostare o installare il prodotto, spegnere l'apparecchio e staccare il cavo di alimentazione.

funzioni

MODO DI INGRESSO

È possibile selezionare l'ingresso D.IN, AUX, BT, TV o USB.

Premere il tasto appropriato del telecomando per selezionare il modo desiderato, oppure premere il tasto **(F.)** per selezionare una delle seguenti opzioni:

Modo D.IN, AUX, BT, TV o USB.

Tipo di ingresso	Display
Ingresso ottico digitale	D.IN
Ingresso AUX	AUX
Modo BLUETOOTH	BT
Modo TV	TV
Modo USB	USB

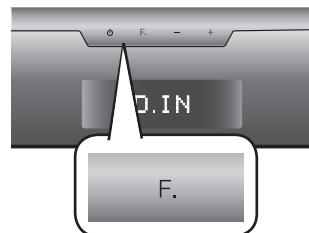

L'unità si spegne automaticamente nei seguenti casi:

- MODO BT/TV/USB/D.IN
 - Se non vi sono dispositivi collegati per circa 25 minuti.
- Modo Aux
 - Se, con cavo AUX collegato, non viene premuto alcun tasto sul telecomando o sul pannello dell'unità per circa 8 ore.
 - Se il cavo AUX rimane scollegato per circa 25 minuti.



- Se la memoria flash USB non può essere collegata direttamente all'unità, utilizzare il cavo fornito in dotazione.

BLUETOOTH

Con i dispositivi Bluetooth è possibile ascoltare musica con elevata qualità del suono stereo, tutto senza fili!

Che cos'è il Bluetooth?

Bluetooth è una tecnologia che permette di collegare facilmente tra di loro dispositivi compatibili con Bluetooth attraverso una connessione wireless a breve raggio.

- Il dispositivo Bluetooth può provocare rumorosità o malfunzionamenti, a seconda delle condizioni di utilizzo, se:
 - Una parte del corpo è a contatto con il sistema di ricezione/di trasmissione del dispositivo Bluetooth o della soundbar.
 - È soggetto a variazioni elettriche dovute a interferenze derivanti da riflessioni dei segnali su pareti, spigoli o tramezzature d'ufficio.
 - È esposto a interferenze elettriche derivanti da dispositivi della stessa banda di frequenza, incluse apparecchiature mediche, forni a microonde e LAN wireless.
- Collegare la soundbar al dispositivo Bluetooth quando sono ravvicinati.
- Maggiore è la distanza tra la soundbar e il dispositivo Bluetooth, peggiore è la qualità. Se la distanza supera il raggio d'azione del Bluetooth, la connessione si interrompe.
- In aree a bassa sensibilità di ricezione, la connessione Bluetooth potrebbe non funzionare correttamente.
- Il collegamento Bluetooth funziona solo nelle vicinanze del dispositivo. La connessione viene automaticamente interrotta se la distanza è superiore a questo limite. La qualità del suono si riduce in presenza di ostacoli quali pareti o porte, anche entro il limite indicato.
- Questo dispositivo wireless può provocare interferenze elettriche durante il funzionamento.

Come collegare la soundbar a un dispositivo Bluetooth

Verificare che il dispositivo Bluetooth supporti la funzione di auricolare stereo compatibile con Bluetooth.

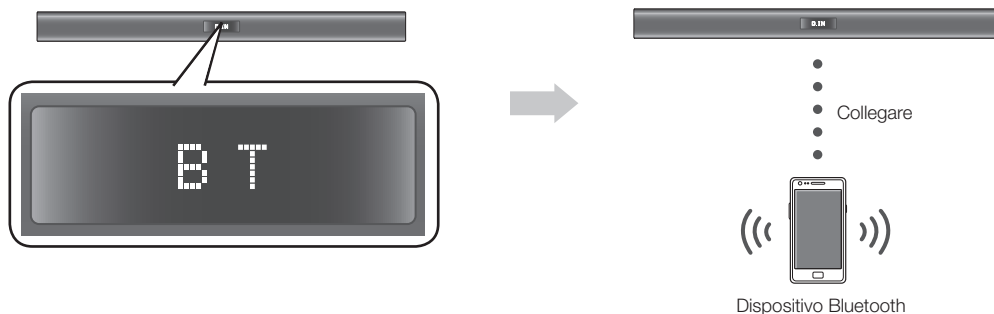

1. Premere il tasto **USB/Bluetooth** (USB/Bluetooth) del telecomando della soundbar per visualizzare il messaggio **BT** (BT).
 - Sul display anteriore della soundbar viene visualizzato **BT READY** (BT ATTIVATO).
2. Aprire il menu Bluetooth del dispositivo che si vuole collegare. (Vedere il manuale utente del dispositivo Bluetooth)
3. Selezionare il menu dell'auricolare stereo sul dispositivo Bluetooth.
 - Viene visualizzato un elenco dei dispositivi scanditi.
4. Selezionare "**[Samsung] Soundbar**" dall'elenco.
 - Quando la soundbar è collegata al dispositivo Bluetooth, sul display frontale viene visualizzato **Device name** (Nome dispositivo) ⇒ **BT** (BT) .
 - Se il dispositivo Bluetooth non è riuscito a stabilire il collegamento con la soundbar, eliminare la precedente "[Samsung] Soundbar ([Samsung] Soundbar)" trovata dal dispositivo Bluetooth e cercare nuovamente la soundbar.
 - Se la soundbar è in un altro modo (tranne il modo TV), è possibile passare al modo Bluetooth utilizzando il dispositivo smart.
5. Riprodurre la musica sul dispositivo collegato.
 - Attraverso il sistema soundbar audio wireless è possibile ascoltare la musica riprodotta sul dispositivo Bluetooth collegato.
 - In modo BT (BT), le funzioni di ripetizione non sono disponibili. Per alcuni dispositivi Bluetooth, le funzioni PLAY/STOP/NEXT/PREV (RIPROD/ARRESTO/SUCC/PREC) non sono disponibili.



- Per collegare il dispositivo Bluetooth alla soundbar può essere richiesto l'inserimento di un codice PIN (password). Se viene visualizzata la finestra di inserimento del codice PIN, inserire <0000>.
- La soundbar supporta i dati SBC (44,1kHz, 48kHz).
- La funzione AVRCP (AVRCP) è supportata.
- Effettuare il collegamento esclusivamente a un dispositivo Bluetooth che supporti la funzione A2DP (AV).
- Non è possibile effettuare il collegamento a un dispositivo Bluetooth che supporti soltanto la funzione HF (Hands Free).
- È possibile collegare un solo dispositivo Bluetooth per volta.
- Dopo aver disattivato la soundbar e interrotto il collegamento, il collegamento non viene ripristinato automaticamente. Per ristabilire la connessione si deve collegare nuovamente il dispositivo.
- La soundbar può non eseguire correttamente le funzioni di ricerca o connessione Bluetooth nei seguenti casi:
 - In presenza di un forte campo elettrico intorno alla soundbar.
 - Se vi sono più dispositivi Bluetooth collegati contemporaneamente alla soundbar.
 - Se il dispositivo Bluetooth è spento, non è presente o è difettoso.
 - Tenere presente che tutti i dispositivi come forni a microonde, adattatori LAN wireless, luci a fluorescenza e fornelli a gas utilizzano la stessa gamma di frequenza del dispositivo Bluetooth, con possibili interferenze elettriche.

Per scollegare il dispositivo Bluetooth dalla soundbar

È possibile scollegare il dispositivo Bluetooth dalla soundbar, vedere il manuale utente del dispositivo Bluetooth.

- La soundbar viene scollegata.
- Quando la soundbar è scollegata dal dispositivo Bluetooth, sul display anteriore della soundbar viene visualizzato **BT DISCONNECTED** (BT SCOLLEGATO).

Per scollegare la soundbar dal dispositivo Bluetooth

Premere il tasto (**F.**) sul pannello anteriore della soundbar per passare dal modo **BT** (BT) a un altro modo o spegnere la soundbar.

- Il dispositivo Bluetooth collegato resterà per un certo tempo in attesa di una risposta dalla soundbar prima di interrompere la connessione. (Il tempo di disconnessione può differire a seconda del dispositivo Bluetooth)
- Il dispositivo attualmente collegato viene scollegato.



- Nel modo di connessione Bluetooth, la connessione Bluetooth si interrompe se la distanza tra la soundbar e il dispositivo Bluetooth è superiore a 5m.
- Se, dopo essersi scollegato, il dispositivo Bluetooth torna nel campo di ricezione effettivo, è possibile riavviare la soundbar per ripristinare il collegamento al dispositivo Bluetooth.

Utilizzo della funzione di accensione Bluetooth

Quando la soundbar è spenta, collegare il dispositivo smart alla soundbar tramite Bluetooth per accenderla.

- Collegare il dispositivo smart alla soundbar tramite Bluetooth (per informazioni sulla connessione Bluetooth, vedere il manuale del dispositivo smart).
- Spegnerla la soundbar, quindi tenere premuto il tasto F. sul pannello anteriore della soundbar finché non viene visualizzato Bluetooth Power On (Accensione Bluetooth).
- A questo punto, ogni volta che la soundbar è spenta e si stabilisce una connessione Bluetooth con il dispositivo smart, la soundbar si avvia automaticamente in modo Bluetooth.
 - Selezionare la musica desiderata da riprodurre dal dispositivo smart.

SOUNDCONNECT

SoundConnect permette di riprodurre l'audio di una TV Samsung compatibile con Bluetooth dalla soundbar audio wireless attraverso una connessione Bluetooth.

- Per riprodurre l'audio della TV dalla soundbar attraverso una connessione Bluetooth, è necessario collegare la soundbar a una TV compatibile con Bluetooth. Una volta stabilita la connessione, vengono registrate e conservate le relative informazioni. Non verranno più visualizzati messaggi sulla connessione Bluetooth.
- Avvicinare la soundbar alla TV prima di stabilire la connessione.
- Se impostata sul modo SoundConnect e collegata alla TV, l'unità riproduce l'audio della TV.
- Se si passa a un altro modo (tranne il modo TV) o se si spegne la soundbar, l'audio verrà nuovamente riprodotto dai diffusori della TV.

Collegamento della soundbar a una TV Samsung compatibile con Bluetooth

1. Accendere la TV Samsung e la soundbar.
2. Impostare Add New Device nel menu SoundConnect Setting della TV su On.
- A seconda della TV, nel menu delle impostazioni potrebbe essere visualizzata la voce di menu SoundShare al posto di SoundConnect.
3. Premere il tasto (F.) per impostare la soundbar sul modo TV. Sullo schermo della TV vengono visualizzati un messaggio che richiede se si desidera procedere con la connessione Bluetooth e la scritta "[Samsung] Soundbar".
4. Selezionare <Yes (Si)> sullo schermo della TV. La TV si collega alla soundbar.

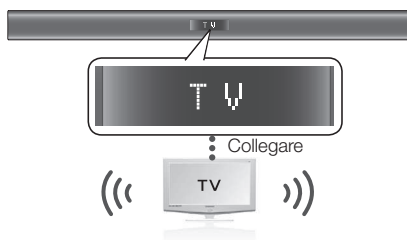

funzioni

- Se, dopo aver stabilito la connessione, la soundbar passa da altri modi di ingresso al modo TV, viene automaticamente collegata alla TV.
- Se collegata alla TV, la soundbar riproduce l'audio dalla TV.
- Se la soundbar passa dal modo TV a un altro modo, la connessione SoundConnect viene annullata.
- Per annullare la connessione esistente tra soundbar e TV e collegare la soundbar a un'altra TV:
 - Premere per 5 secondi il tasto di riproduzione/pausa sulla soundbar nel modo di ingresso TV per annullare la connessione esistente. A questo punto è possibile stabilire una connessione a una TV diversa.
 - In modo SoundConnect, è possibile regolare il volume e disattivare l'audio utilizzando il telecomando della TV o della soundbar.



- Portata della funzione SoundConnect della TV
 - campo di connessione raccomandato: entro 50cm
 - raggio d'azione raccomandato: entro 5m
- Se la distanza tra la soundbar e la TV Samsung è superiore a 5 m, la connessione o l'audio possono subire interruzioni. In questo caso, collegarsi nuovamente alla TV Samsung entro il raggio d'azione.
- Assicurarsi che il modo SoundConnect della TV Samsung sia attivato prima di utilizzare questa funzione.
- I tasti PLAY, NEXT, PREV, STOP non funzionano nel modo SoundConnect.
- Funzione Bluetooth Power On (Accensione Bluetooth)
 - Se la TV e la soundbar sono collegate con la funzione SoundConnect, la soundbar si accende automaticamente quando si accende la TV.
 - È possibile attivare/disattivare questa funzione tenendo premuto per più di 5 secondi il tasto **(F.)** sul pannello anteriore quando la soundbar è spenta. Se disattivata, il prodotto si spegne automaticamente quando si spegne la TV, ma non si riaccende automaticamente.
 - Questa funzione è supportata dalle TV commercializzate a partire dal 2013.
- La funzione SoundConnect è supportata da determinati modelli commercializzati dopo il 2012. Prima di cominciare, verificare che la TV supporti la funzione SoundConnect (SoundShare) (per ulteriori informazioni, vedere la guida utente della TV).

USB

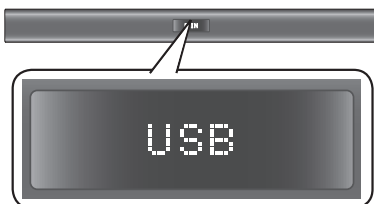

1. Collegare il dispositivo USB alla porta USB a lato dell'unità.
2. Premere il tasto **(F.)** sul pannello anteriore della soundbar finché appare la scritta **USB** (USB).
3. **USB** appare sulla schermata di visualizzazione e poi scompare.
 - La connessione della soundbar audio wireless è completata.

Prima di collegare un dispositivo USB

Tenere presente quanto segue:

- Se il nome di una cartella sul dispositivo USB supera i 10 caratteri, non viene visualizzato sul display della soundbar.
- Questo prodotto può non essere compatibile con alcuni tipi di supporto di memorizzazione USB.
- La soundbar supporta i file system FAT16 e FAT32.
 - Il file system NTFS non è supportato.

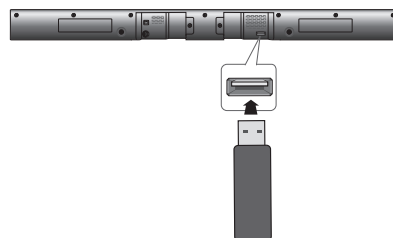

- Collegare un dispositivo USB direttamente alla porta USB del prodotto. In caso contrario può verificarsi un problema di compatibilità USB.
- Non collegare più dispositivi di memorizzazione al prodotto attraverso un lettore multischede. Potrebbe non funzionare correttamente.
- I protocolli PTP per videocamere digitali non sono supportati.
- Non rimuovere il dispositivo USB mentre viene letto.
- I file musicali protetti da DRM (MP3, WMA) provenienti da un sito Web commerciale non vengono riprodotti.
- Gli HDD esterni non sono supportati.
- I telefoni cellulari non sono supportati.
- Elenco della compatibilità

Formato	Codec
*.mp3	MPEG 1 Layer2
	MPEG 1 Layer3
	MPEG 2 Layer3
*.wma	Wave_Format_MSAudio1
	Wave_Format_MSAudio2
*.aac	AAC
	AAC-LC
	HE-AAC
*.wav	-
*.Ogg	OGG 1.1.0
*.Flac	FLAC 1.1.0, FLAC 1.2.1

※ Supporta frequenze di campionamento oltre i 16 kHz

UTILIZZO DEL TELECOMANDO

Riproduzione/pausa/stop

Durante la riproduzione, premere il tasto ►||,■.

- Premere il tasto ►|| per mettere in pausa la riproduzione del file. Premere di nuovo il tasto ►|| per riprodurre il file.
- Per interrompere la riproduzione, premere il tasto Stop (■) durante la riproduzione.



Riproduzione a salti avanti/indietro

Durante la riproduzione, premere il tasto ◀◀,▶▶.

- Sono presenti più file, premendo il tasto ▶▶ viene selezionato il file successivo.
- Se sono presenti più file, premendo il tasto ◀◀ viene selezionato il file precedente.



Utilizzo della funzione REPEAT

La ripetizione della riproduzione consente di riprodurre ripetutamente un file, di ripetere tutti i file, di ripetere i file in modo casuale o di disattivare la funzione di ripetizione.

Premere il tasto **REPEAT**.

- **REPEAT OFF** : Annulla la riproduzione ripetuta.
- **REPEAT FILE** : Ripete la riproduzione di una traccia.
- **REPEAT ALL** : Ripete la riproduzione di tutte le tracce.
- **REPEAT RANDOM** : Riproduce le tracce in ordine casuale. (Una traccia già riprodotta può essere riprodotta nuovamente).





- È possibile impostare la funzione REPEAT durante la riproduzione della musica dall'unità USB.

funzioni

Disattivazione dell'audio

Questa funzione è utile se si deve rispondere al campanello o a una telefonata.

1. Per disattivare l'audio dell'unità, premere il tasto **MUTE** del telecomando.
2. Per disattivare l'audio del televisore, premere il tasto **TV MUTE** () del telecomando.
3. Premere nuovamente il tasto **MUTE / TV MUTE** () del telecomando (oppure premere il tasto **VOLUME +/-**) per riattivare l'audio.



Utilizzo della funzione 3D SOUND PLUS

La funzione 3D Sound Plus aggiunge profondità e il senso dello spazio al suono.

Premere **3D SOUND PLUS** sul telecomando.

- Ogni volta che si preme questo tasto, la selezione cambia nella sequenza indicata di seguito : 3D SOUND PLUS OFF ➔ 3D SOUND PLUS MUSIC ➔ 3D SOUND PLUS MOVIE



- Quando si attiva la funzione 3D Sound Plus (3D Sound Plus), le funzioni Sound Effect (Effetti Audio) e Smart Volume (Volume intelligente) commutano automaticamente su OFF (OFF)

Utilizzo della funzione SMART VOLUME

Questa funzione regola e stabilizza il livello del volume in modo che non possa cambiare improvvisamente in caso di cambio di canale o di passaggio di scena.

Premere **SMART VOLUME** sul telecomando.

- Ogni volta che si preme questo tasto, la selezione cambia nella sequenza indicata di seguito : SMART VOLUME ON ➔ SMART VOLUME OFF



- Quando si attiva Smart Volume (Volume intelligente), le funzioni Sound Effect (Effetti Audio) e 3D SOUND PLUS (3D SOUND PLUS) commutano automaticamente su OFF (OFF).

Utilizzo della funzione SOUND EFFECT

È possibile scegliere tra 5 diversi modi audio - **MUSIC (MUSICA)**, **VOICE (VOCE)**, **SPORTS (SPORT)**, **CINEMA (CINEMA)** e **STANDARD (STANDARD)** - a seconda del tipo di sorgenti audio che si intende ascoltare.

Premere **SOUND EFFECT** sul telecomando.

- Selezionare il modo **STANDARD** per ascoltare il suono originale.



- Raccomandiamo di selezionare un effetto audio a seconda del materiale sorgente e del proprio gusto personale.
- Selezionando un effetto audio (tranne STANDARD (STANDARD)), le funzioni 3D SOUND PLUS (3D SOUND PLUS) e Smart Volume (Volume intelligente) sono impostate automaticamente su OFF (OFF).

Utilizzo della funzione S/W LEVEL

È possibile regolare il volume di base con il tasto S/W Level sul telecomando.

1. Premere il tasto **S/W LEVEL** sul telecomando.
2. Sul display appare "**SW 0**"
3. Premere il pulsante **< o >** sul tasto **LEVEL (LIVELLO)** per aumentare o ridurre il volume del subwoofer. È possibile impostarlo tra SW -6 e SW +6.



Utilizzo della funzione AUTO POWER LINK

La soundbar audio wireless si accende automaticamente quando si accende la TV o un altro dispositivo collegato alla soundbar con il cavo ottico.

Premere il tasto **AUTO POWER** sul telecomando dell'unità.

- La funzione di collegamento in spegnimento automatico si attiva e si disattiva ogni volta che si preme **AUTO POWER**.

AUTO POWER LINK	Display
ATTIVATA	POWER LINK ON
DISATTIVATA	POWER LINK OFF



Utilizzo della funzione DIMMER

Premere Dimmer per regolare la luminosità del display.

Premere **DIMMER** sul telecomando di questa unità.

- Ogni volta che si preme questo tasto, la selezione cambia nella sequenza indicata di seguito : DIMMER ON ➔ DIMMER OFF



Utilizzo della funzione AUDIO SYNC

Se la soundbar viene collegata a una TV digitale, è possibile che le immagini non siano sincronizzate con l'audio. Se si verifica questo inconveniente, regolare il ritardo dell'audio per sincronizzarlo con il video.

Premere **AUDIO SYNC +/-** sul telecomando di questa unità.

- È possibile impostare un ritardo dell'audio compreso tra 0 ms e 300 ms premendo i tasti +, -.



- Nei modi USB, TV o BT, la funzione Audio Sync (Sincronia audio) può non funzionare.



Utilizzo della funzione TONE

Premere **TONE** sul telecomando di questa unità.

- Ogni volta che si preme questo tasto, la selezione cambia nella sequenza indicata di seguito : **ALTI** ➔ **BASSI**. Premere il tasto **VOL +** o **VOL -** per regolare gli alti e i bassi. Per ogni opzione è possibile impostare un valore compreso tra -3 e +3.



funzioni

Utilizzo della funzione TV (Solo con TV Samsung)

- Premere **TV SOURCE** sul telecomando per cambiare la sorgente di ingresso della TV.
- Premere il tasto **TV INFO** sul telecomando per visualizzare le informazioni sul canale TV.
- Premere il tasto **TV CH** sul telecomando per selezionare il canale televisivo.
- Premere il tasto **TV VOL** sul telecomando per aumentare o ridurre il volume.
- Usare il tasto **TV PRE-CH** per passare al canale TV precedente nel modo TV.



- Quando si preme il tasto SoundConnect (SoundConnect), l'audio della TV viene trasmesso attraverso il sistema soundbar mediante una connessione Bluetooth. La soundbar controlla anche il volume dell'audio, la qualità del suono, ecc.
- Il telecomando può comandare soltanto televisori SAMSUNG.

AGGIORNAMENTO SOFTWARE

È possibile che Samsung offra gli aggiornamenti per la versione del firmware del sistema soundbar audio wireless.

Se è disponibile un aggiornamento, è possibile aggiornare il firmware collegando un'unità USB contenente l'aggiornamento del firmware alla porta USB della soundbar.

Se sono presenti diversi file di aggiornamento, questi devono essere caricati singolarmente sull'unità USB e utilizzati uno alla volta per aggiornare il firmware.

Visitare il sito Samsung.com oppure contattare il call center Samsung per ulteriori informazioni sullo scaricamento dei file di aggiornamento.

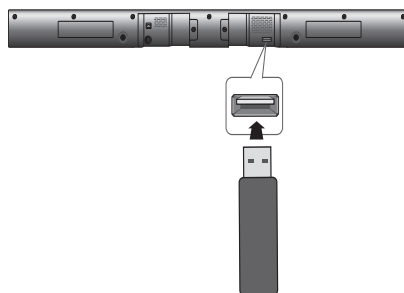

- Inserire un'unità USB con l'aggiornamento firmware nella porta USB dell'unità principale.
- Attenzione a non scollegare l'alimentazione o rimuovere l'unità USB durante l'applicazione degli aggiornamenti. L'unità principale si spegne automaticamente al termine dell'aggiornamento del firmware. Al termine dell'aggiornamento del software, vengono ripristinate le impostazioni predefinite. Si consiglia di prendere nota delle impostazioni effettuate in modo da poterle reimpostare facilmente dopo l'aggiornamento.
- Una volta terminato l'aggiornamento del software del prodotto, spegnerlo e tenere premuto il tasto (■) per un istante per resettare il prodotto.
- Se non si riesce ad effettuare l'aggiornamento del firmware, si raccomanda di formattare il dispositivo USB in FAT16 e riprovare.
- Ai fini dell'aggiornamento non formattare i dati USB in NTFS perché non è un file system supportato.
- A seconda del costruttore, alcuni dispositivi memorizzazione USB potrebbero non essere supportati.

risoluzione dei problemi

Prima di rivolgersi all'assistenza, eseguire i controlli indicati di seguito.

Sintomo	Controllo	Rimedio
L'unità non si accende.	<ul style="list-style-type: none"> Il cavo di alimentazione è collegato alla presa? 	<ul style="list-style-type: none"> Collegare la spina alla presa.
Una funzione non si attiva quando viene premuto il tasto.	<ul style="list-style-type: none"> Nell'aria è presente elettricità statica? 	<ul style="list-style-type: none"> Scollegare e ricollegare la spina.
L'audio non viene riprodotto.	<ul style="list-style-type: none"> L'unità è collegata correttamente al televisore? La funzione di disattivazione dell'audio è attivata? Il volume è regolato sul minimo? 	<ul style="list-style-type: none"> Collegarli correttamente. Premere il tasto di disattivazione dell'audio per ripristinarlo. Regolare il volume.
Quando viene selezionata la funzione, l'immagine non viene visualizzata sul televisore.	<ul style="list-style-type: none"> Il televisore è collegato correttamente? 	<ul style="list-style-type: none"> Collegarlo correttamente.
Il telecomando non funziona.	<ul style="list-style-type: none"> Le batterie sono scariche? La distanza tra il telecomando e l'unità principale è troppo elevata? 	<ul style="list-style-type: none"> Sostituire le batterie. Avvicinarsi all'unità.
L'audio dei canali sinistro/ destro è invertito.	<ul style="list-style-type: none"> I cavi di uscita audio sinistro/ destro del televisore sono collegati correttamente? 	<ul style="list-style-type: none"> Controllare il canale sinistro/ destro e collegarlo/i correttamente.
La connessione SoundConnect (connessione TV) non è riuscita.	<ul style="list-style-type: none"> La TV supporta SoundConnect? Il firmware della TV è aggiornato? Si è verificato un errore durante la connessione? Ripristinare il MODO TV ed effettuare di nuovo il collegamento. 	<ul style="list-style-type: none"> SoundConnect è supportato da alcune TV Samsung commercializzate dopo il 2012. Verificare che la TV supporti SoundConnect. Aggiornare la TV all'ultimo firmware. Contattare il call center. Premere il tasto ► per 5 secondi per resettare il prodotto.

appendice

SPECIFICHE

GENERALE	USB		5V/0,5A
	Peso	Unità principale	1,75 kg
		Subwoofer	3,0 kg
	Dimensioni (L x A x P)	Unità principale	943 x 49 x 59,9 mm
		Subwoofer	152 x 300 x 284 mm
	Temperatura di esercizio		Da +5°C a +35°C
	Umidità di esercizio		10 % e 75 %
AMPLIFICATORE	Potenza di uscita nominale	Unità principale	30W/CH, 8OHM, THD = 10%, 1kHz
		Subwoofer	60W, 3OHM, THD = 10%, 100Hz
	Rapporto S/N (ingresso analogico)		60dB
	Separazione (1kHz)		50dB

* I valori rapporto S/N, distorsione, separazione e sensibilità utile si basano sulla misurazione secondo gli standard AES (Audio Engineering Society).

*: Specifica nominale

- Samsung Electronics Co., Ltd si riserva il diritto di modificare le specifiche senza preavviso.
- Peso e dimensioni sono approssimativi.
- Per l'alimentazione e il consumo di energia, vedere l'etichetta applicata al prodotto.



Samsung Electronics dichiara che questo Crystal Surround Air Track è conforme ai requisiti essenziali e ad altre disposizioni rilevanti della direttiva 1999/5/EC.

La dichiarazione di conformità ufficiale è reperibile al sito <http://www.samsung.com>, andare su Support (Supporto) > Search Product Support (Cerca supporto prodotto) e inserire il nome del modello. Questo apparecchio può essere utilizzato in tutti i Paesi dell'UE.



Contatta SAMSUNG WORLD WIDE

Se avete commenti o domande sui prodotti Samsung, contattate il Servizio Clienti Samsung.

Area	Centro di contatto ☎	Sito Web
AUSTRIA	0810 - SAMSUNG (7267864, € 0.07/min)	www.samsung.com
BELGIUM	02-201-24-18	www.samsung.com/be (Dutch) www.samsung.com/be_fr (French)
BOSNIA	051 331 999	www.samsung.com
BULGARIA	07001 33 11 , share cost tariff	www.samsung.com/bg
CROATIA	062 SAMSUNG (062 726 786)	www.samsung.com/hr
CZECH	800 - SAMSUNG (800-726786)	www.samsung.com
DENMARK	70 70 19 70	www.samsung.com
FINLAND	030-6227 515	www.samsung.com
FRANCE	01 48 63 00 00	www.samsung.com/fr
GERMANY	0180 6 SAMSUNG bzw. 0180 6 7267864* (*0,20 €/Anruf aus dem dt. Festnetz, aus dem Mobilfunk max. 0,60 €/Anruf)	www.samsung.com
CYPRUS	8009 4000 only from landline	
GREECE	80111-SAMSUNG (80111 726 7864) only from land line (+30) 210 6897691 from mobile and land line	www.samsung.com/gr
HUNGARY	06-80-SAMSUNG(726-7864)	http://www.samsung.com/hu
ITALIA	800-SAMSUNG(726-7864)	www.samsung.com
LUXEMBURG	261 03 710	www.samsung.com
MONTENEGRO	020 405 888	www.samsung.com

Area	Centro di contatto ☎	Sito Web
NETHERLANDS	0900-SAMSUNG (0900-7267864) (€ 0,10/Min)	www.samsung.com
NORWAY	815 56480	www.samsung.com
POLAND	0 801-172-678* lub +48 22 607-93-33 ** * (całkowity koszt połączenia jak za 1 impuls według taryfy operatora) ** (koszt połączenia według taryfy operatora)	www.samsung.com/pl
PORTUGAL	808 20-SAMSUNG(808 20 7267)	www.samsung.com
ROMANIA	08008 SAMSUNG (08008 726 7864) TOLL FREE No.	www.samsung.com/ro
SERBIA	011 321 6899	www.samsung.com/rs
SLOVAKIA	0800 - SAMSUNG(0800-726 786)	www.samsung.com
SPAIN	902172678	www.samsung.com
SWEDEN	0771 726 7864 (SAMSUNG)	www.samsung.com
SWITZERLAND	0848 - SAMSUNG(7267864, CHF 0.08/min)	www.samsung.com/ch (German) www.samsung.com/ch_fr (French)
U.K	0330 SAMSUNG (7267864)	www.samsung.com
EIRE	0818 717100	www.samsung.com
LITHUANIA	8-800-77777	www.samsung.com/lt
LATVIA	8000-7267	www.samsung.com/lv
ESTONIA	800-7267	www.samsung.com/ee



[Corretto smaltimento delle batterie del prodotto]

(Applicabile nei Paesi con sistemi di raccolta differenziata)

Il simbolo riportato sulla batteria o sulla sua documentazione o confezione indica che le batterie di questo prodotto non devono essere smaltite con altri rifiuti al termine del ciclo di vita. Dove raffigurati, i simboli chimici Hg, Cd o Pb indicano che la batteria contiene mercurio, cadmio o piombo in quantità superiori ai livelli di riferimento della direttiva UE 2006/66. Se le batterie non vengono smaltite correttamente, queste sostanze possono causare danni alla salute umana o all'ambiente.

Per proteggere le risorse naturali e favorire il riutilizzo dei materiali, separare le batterie dagli altri tipi di rifiuti e utilizzare il sistema di conferimento gratuito previsto nella propria area di residenza.



Corretto smaltimento del prodotto (rifiuti elettrici ed elettronici)

(Applicabile nei Paesi con sistemi di raccolta differenziata)

Il simbolo riportato sul prodotto, sugli accessori o sulla documentazione indica che il prodotto e i relativi accessori elettronici (quali caricabatterie, cuffia e cavo USB) non devono essere smaltiti con altri rifiuti al termine del ciclo di vita. Per evitare eventuali danni all'ambiente o alla salute causati dallo smaltimento dei rifiuti non corretto, si invita l'utente a separare il prodotto e i suddetti accessori da altri tipi di rifiuti, conferendoli ai soggetti autorizzati secondo le normative locali.

Gli utenti domestici sono invitati a contattare il rivenditore presso il quale è stato acquistato il prodotto o l'autorità competente per tutte le informazioni relative alla raccolta differenziata di questo tipo di materiali.

Gli utenti professionali (imprese e professionisti) sono invitati a contattare il proprio fornitore e verificare i termini e le condizioni del contratto di acquisto. Questo prodotto e i relativi accessori elettronici non devono essere smaltiti unitamente ad altri rifiuti commerciali.