

Manuale d'uso del Nokia X3-00

Edizione 1

Indice		Aggiornamenti software tramite il PC	20
Sicurezza	4	Aggiornamenti software tramite OTA	20
Operazioni preliminari	6	Ripristino delle impostazioni iniziali	21
Tasti e componenti	6	Look personalizzato	22
Inserire la carta SIM e la batteria	7	Impostazioni di base	22
Inserire e rimuovere la memory card	8	Personalizzazione del telefono cellulare	24
Caricamento della batteria	9	Connettività	28
Antenna GSM	10	Servizi forniti dall'operatore	31
Accessori	10	Restare in contatto	34
Accendere il telefono	11	Chiamate	34
Informazioni sul dispositivo	11	Testo e messaggi	37
Servizi di rete	12	E-mail e chat	43
Codici di accesso	13	Foto e video	50
Accendere e spegnere il dispositivo	14	Acquisire foto	50
Modalità standby	14	Registrazione clip video	50
Uso dei menu	16	Impostazioni fotocamera e video	50
Bloccare i tasti	17	Galleria	51
Funzioni senza una carta SIM	17	Stampare foto	52
Modo d'uso Aereo	18	Memory card	53
Supporto e aggiornamenti	19	Intrattenimento	54
Assistenza	19	Ascoltare la musica	54
My Nokia	19	Web	59
Download di contenuto	20		

Giochi ed applicazioni	62	Batteria	74
Mappe	63	Informazioni sulla batteria e sul caricabatterie	74
Scaricare mappe	64	Linee guida per l'autenticazione delle batterie Nokia	75
Mappe e GPS	64	Precauzioni e manutenzione	76
Servizi extra	65	Riciclo	76
Organizer	67	Ulteriori informazioni sulla sicurezza	77
Gestione della rubrica	67	Magneti o campi magnetici	77
Biglietti da visita	68	Bambini piccoli	77
Data e ora	69	Ambiente operativo	77
Sveglia	69	Apparecchiature mediche	77
Agenda	69	Veicoli	78
Elenco impegni	70	Aree a rischio di esplosione	78
Note	70	Chiamate ai numeri di emergenza	78
Calcolatrice	70	Informazioni sulla certificazione (SAR)	79
Conteggio alla rovescia	71	Indice analitico	80
Cronometro	71		
Suggerimenti ambientali	72		
Risparmiare energia	72		
Riciclare	72		
Ulteriori informazioni	72		
Gestione dei diritti digitali	73		
Applicazioni di terze parti	73		
ACCESSORI	74		

Sicurezza

Leggere le semplici indicazioni di seguito riportate. Il mancato rispetto di tali norme può essere pericoloso o illegale. Leggere la versione integrale del manuale d'uso per ulteriori informazioni.

ACCENSIONE IN AMBIENTI SICURI



Non accendere il dispositivo quando è vietato l'uso di telefoni senza fili o quando può causare interferenze o situazioni di pericolo.

SICUREZZA STRADALE PER PRIMA COSA



Rispettare tutte le leggi locali per la sicurezza stradale. Durante la guida, le mani devono essere sempre tenute libere per poter condurre il veicolo. La sicurezza stradale deve avere la priorità assoluta durante la guida.

INTERFERENZE



Tutti i dispositivi senza fili possono essere soggetti a interferenze che potrebbero influire sulle prestazioni dell'apparecchio.

SPEGNERE ALL'INTERNO DELLE ZONE VIETATE



Rispettare tutte le restrizioni. Spegnerne il dispositivo in aereo e in prossimità di apparecchiature mediche, combustibili, sostanze chimiche o esplosivi.

SERVIZIO QUALIFICATO



Soltanto il personale qualificato può installare o eseguire interventi di assistenza tecnica su questo prodotto.

ACCESSORI E BATTERIE



Utilizzare esclusivamente accessori e batterie approvati. Non collegare prodotti incompatibili.

IMPERMEABILITÀ

Il dispositivo non è impermeabile. Evitare che si bagni.

Operazioni preliminari

Imparare a conoscere il telefono cellulare e apprendere alcune importanti informazioni su di esso, inserire la batteria, la carta SIM e la memory card.

Tasti e componenti

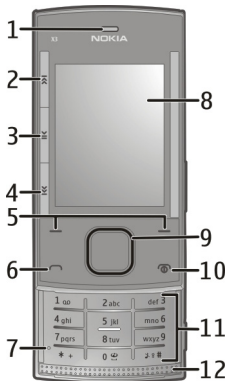

- 5 Tasti di selezione sinistro e destro
- 6 Tasto di chiamata
- 7 Microfono
- 8 Display
- 9 Tasto Navi™ (tasto di scorrimento)
- 10 Tasto di fine chiamata/Accensione e spegnimento
- 11 Tastiera
- 12 Altoparlante

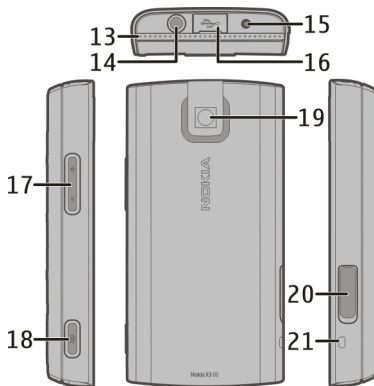

- 1 Ricevitore
- 2 Tasto musicale: salta/riavvolgi
- 3 Tasto musicale: riproduci/pausa
- 4 Tasto musicale: salta/avanza

- 13 Altoparlante
- 14 Connettore AV Nokia (3,5 mm)
- 15 Connettore del caricabatterie
- 16 Connettore cavo USB micro

- 17 Tasti del volume
- 18 Tasto di acquisizione
- 19 Obiettivo della fotocamera
- 20 Slot della memory card
- 21 Occhiello del cinturino da polso

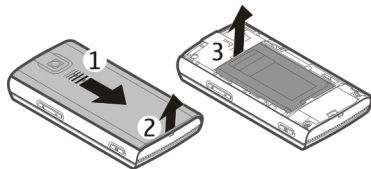

Inserire la carta SIM e la batteria

Nota: Prima di sostituire le cover, spegnere il dispositivo e scollegarlo dal caricabatterie e da qualsiasi altro dispositivo. Durante la sostituzione delle cover, non toccare i componenti elettronici. Conservare e usare sempre il dispositivo con le cover montate.

La carta SIM e i relativi contatti possono essere danneggiati se graffiati o piegati. Pertanto, si consiglia di prestare particolare attenzione quando si maneggia, si inserisce o si rimuove la carta.

- 1 Aprire la cover posteriore e rimuoverla. Rimuovere la batteria.

- 2 Aprire il fermo per la carta SIM. Inserire la carta SIM nel fermo con l'angolo smussato rivolto verso il basso e l'area di contatto rivolta verso i contatti del dispositivo. Chiudere il supporto per la carta SIM.

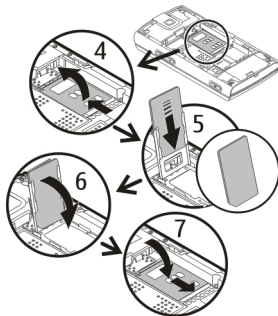

8 Operazioni preliminari

- 3 Allineare i contatti e inserire la batteria. Riposizionare la cover posteriore.

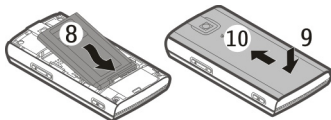

Inserire e rimuovere la memory card



Usare solo memory card microSD compatibili approvati da Nokia per questo dispositivo. Nokia utilizza gli standard industriali approvati per le memory card, tuttavia alcune marche potrebbero non essere totalmente compatibili con questo dispositivo. L'uso di una memory card incompatibile potrebbe danneggiare la memory card o i dati memorizzati su di essa.

Il dispositivo supporta schede microSD con una capacità massima di 8 GB. La dimensione di un singolo file non deve superare i 2 GB.

Inserire la memory card

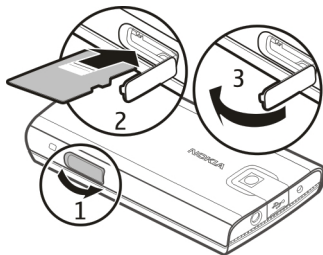

- 1 Aprire l'alloggiamento della memory card.
- 2 Inserire la scheda nello slot della memory card con la superficie di contatto rivolta verso il basso e premere finché non scatta in posizione.
- 3 Chiudere l'alloggiamento della memory card.

Rimuovere la memory card

Importante: Non rimuovere la memory card durante un'operazione che ne prevede l'accesso. Così facendo si potrebbe danneggiare la memory card ed i dati memorizzati su di essa.

È possibile rimuovere o sostituire la memory card senza spegnere il dispositivo.

- 1 Verificare che nessuna applicazione stia accedendo alla memory card.
- 2 Aprire l'alloggiamento della memory card.
- 3 Premere leggermente la memory card per rilasciare il fermo e rimuoverla.

Caricamento della batteria

La batteria è stata parzialmente precaricata. Se il dispositivo indica un livello di carica insufficiente, effettuare quanto segue:

- 1 Collegare il caricabatterie ad una presa a muro.

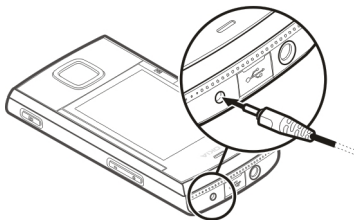

- 2 Collegare il caricabatterie al dispositivo.
- 3 Quando il dispositivo indica che la batteria è completamente carica, scollegare il caricabatterie dal dispositivo, quindi dalla presa a muro.

È anche possibile caricare la batteria tramite cavo USB attingendo l'alimentazione da un computer.

- 1 Collegare il cavo USB a una porta USB di un computer e al dispositivo.
- 2 Quando la batteria è completamente carica, scollegare il cavo USB.

Non è necessario caricare la batteria per un determinato periodo e il dispositivo può essere utilizzato durante la carica. Se la batteria è completamente scarica, potrebbe passare qualche minuto prima che l'indicatore di carica appaia sul display o prima di poter effettuare una qualsiasi chiamata.

La ricarica del dispositivo durante l'ascolto della radio può compromettere la qualità della ricezione.

Antenna GSM



Il dispositivo potrebbe essere dotato di antenne interne ed esterne. Evitare di toccare l'antenna mentre questa sta trasmettendo o ricevendo, se non è strettamente necessario. Il contatto con le antenne ha impatto sulla qualità delle comunicazioni radio e può comportare un maggiore consumo energetico durante l'utilizzo del dispositivo nonché una riduzione della durata della batteria.

Nella figura viene visualizzata l'area dell'antenna GSM contrassegnata in grigio.

Accessori

Collegare un cavo USB

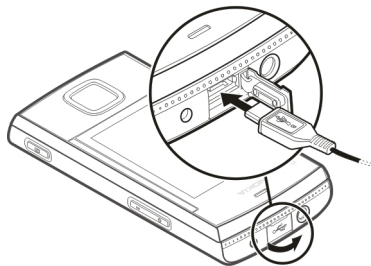

Aprire la cover del connettore USB e collegare il cavo USB al dispositivo.

Auricolare

Avvertenza:

Quando si usa l'auricolare, potrebbe risultare difficile udire i suoni all'esterno. Non usare l'auricolare se questo può mettere a rischio la propria sicurezza.

Quando si collega un dispositivo esterno o un auricolare, diverso da quello approvato da Nokia per questo

dispositivo, al Nokia AV Connector, prestare particolare attenzione al livello del volume.

Non collegare prodotti che generano segnali in uscita, in quanto ciò potrebbe danneggiare il dispositivo. Non collegare il Nokia AV Connector ad alcuna fonte di alimentazione.

Laccetto

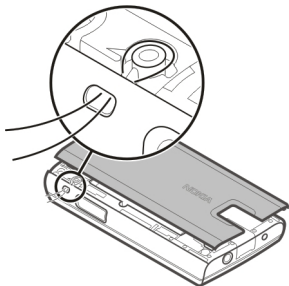

Infilare un laccetto come illustrato nella figura, quindi stringerlo.

Accendere il telefono

Informazioni su come accendere il telefono e utilizzare le funzioni di base.

Informazioni sul dispositivo

Il dispositivo senza fili descritto in questo manuale è stato omologato per essere utilizzato sulle reti GSM 850, 900, 1800 e 1900 MHz. Rivolgersi al proprio operatore per ulteriori informazioni sulle reti.

Il dispositivo potrebbe avere dei segnalibri o collegamenti preinstallati per l'accesso a siti Internet di terzi e potrebbe consentire l'accesso a siti di terzi. I siti di terzi non sono affiliati a Nokia e Nokia non avalla né si assume alcuna responsabilità per nessuno di essi. Se si decide di visitare tali siti, occorre adottare le opportune precauzioni sia per ragioni di sicurezza che relativamente al contenuto.

Avvertenza:

Per usare tutte le funzioni di questo dispositivo, ad eccezione della sveglia, il dispositivo deve essere acceso. Non accendere il dispositivo senza fili quando l'uso può causare interferenze o situazioni di pericolo.

Durante l'uso del presente dispositivo, assicurarsi di rispettare tutte le leggi e gli usi locali, nonché la privacy ed i diritti altrui, inclusi i diritti di copyright. I diritti di copyright potrebbero impedire la copia, la modifica o il trasferimento di immagini, musica e altri elementi.

Effettuare copie di backup o conservare una copia scritta di tutti i dati importanti memorizzati sul dispositivo.

Quando si effettua il collegamento a qualunque altro dispositivo, leggere la relativa guida d'uso per informazioni dettagliate sulla sicurezza. Non collegare prodotti incompatibili.

Le immagini riportate in questo manuale potrebbero essere diverse da quelle che appariranno sul display del proprio dispositivo.

Fare riferimento al manuale d'uso per altre importanti informazioni sul dispositivo.

Servizi di rete

Per usare il dispositivo è necessario richiedere il servizio al relativo operatore. Alcune funzionalità non sono disponibili su tutte le reti; altre funzionalità potrebbero richiedere la stipula di speciali accordi con il proprio operatore per l'utilizzo di certi servizi di rete. I servizi di rete implicano la trasmissione di dati. Rivolgersi al proprio operatore per informazioni sulle tariffe relative alla propria rete di appartenenza e sulle tariffe in caso di roaming su altre reti. Il proprio operatore potrà fornire tutte le informazioni tariffarie relative ai vari servizi.

L'operatore potrebbe aver richiesto la disabilitazione o la non attivazione di alcune funzioni sul dispositivo dell'utente. In questo caso, tali funzioni non appariranno sul menu del dispositivo. Il dispositivo potrebbe anche avere elementi personalizzati quali nomi dei menu, ordine dei menu ed icone.

Codici di accesso

Per configurare la modalità di utilizzo dei codici di accesso e delle impostazioni di protezione da parte del telefono cellulare, selezionare **Menu > Impostazioni > Protezione > Codici di accesso**.

- Il codice di protezione consente di proteggere il telefono cellulare da un uso non autorizzato. Il codice predefinito è 12345. È possibile cambiare il codice e configurare il dispositivo affinché ne faccia richiesta. Alcune operazioni richiedono il codice di protezione indipendentemente dalle impostazioni, ad esempio se si desidera ripristinare le impostazioni iniziali. Mantenere segreto il codice e conservarlo in un luogo sicuro, lontano dal telefono cellulare. Se si dimentica il codice e il telefono cellulare viene bloccato, sarà necessario rivolgersi all'assistenza e potranno essere applicati costi aggiuntivi. Per ulteriori informazioni, rivolgersi a un centro assistenza Nokia Care o al proprio rivenditore.
- Il codice PIN (UPIN), fornito con la carta SIM (USIM), consente di proteggere la carta da un uso non autorizzato.
- Il codice PIN2 (UPIN2), fornito con alcune carte SIM (USIM), è necessario per accedere a determinati servizi.
- I codici PUK (UPUK) e PUK2 (UPUK2) potranno essere forniti con la carta SIM (USIM). Se si inserisce il codice PIN per tre volte di seguito in modo errato, verrà chiesto di fornire il codice PUK. Se non si dispone dei codici, rivolgersi al fornitore di servizi di rete.
- La password di blocco è necessaria quando si utilizza il servizio di blocco delle chiamate per limitare le chiamate in entrata e in uscita dal telefono cellulare (servizio di rete).
- Per visualizzare o cambiare le impostazioni del modulo di protezione del browser, selezionare **Menu > Impostazioni > Protezione > Imp. modulo protez..**

Accendere e spegnere il dispositivo

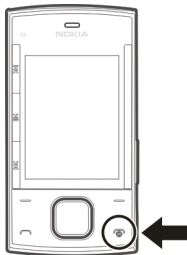

Accendere e spegnere

Tenere premuto il tasto di accensione e spegnimento.

Immettere il codice PIN

Se richiesto, immettere il codice PIN (visualizzato come ****).

Impostare l'ora e la data

Se richiesto, immettere la data, l'ora locale, il fuso orario e l'ora legale relativi alla propria posizione.

Quando il dispositivo viene acceso per la prima volta, è possibile che venga richiesto di ottenere le impostazioni di configurazione dal fornitore di servizi

(servizio di rete). Per ulteriori informazioni, rivolgersi al fornitore di servizi.

Modalità standby

Il telefono cellulare è in modalità standby quando è pronto per essere utilizzato e non è stato digitato alcun carattere.

Display

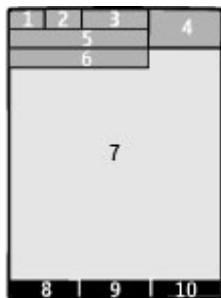

- 1 Potenza del segnale della rete cellulare 
- 2 Stato della carica della batteria
- 3 Indicatori
- 4 Orologio

- 5 Nome della rete o logo dell'operatore
- 6 Data (solo se la Schermata iniziale è disattivata)
- 7 Display
- 8 Funzione del tasto di selezione sinistro
- 9 Funzione del tasto Navi (tasto di scorrimento)
- 10 Funzione del tasto di selezione destro

È possibile modificare la funzione dei tasti di selezione sinistro e destro.

[Vedere " Tasti di selezione sinistro e destro " a p. 26.](#)

Schermata iniziale

Nella Schermata iniziale viene visualizzato un elenco di informazioni e di funzionalità selezionate a cui è possibile accedere direttamente.

Selezionare **Menu > Impostazioni > Display > Schermata iniziale.**

Attivare la Schermata iniziale

Selezionare **Funzion. Sch. iniziale.**

Organizzare e personalizzare la Schermata iniziale

Selezionare **Personalizza vista.**

Selezionare un tasto per attivare la Schermata iniziale

Selezionare **Tasto Scher. iniziale.**

Navigare nella Schermata iniziale

Scorrere l'elenco verso l'alto o verso il basso, quindi selezionare **Seleziona, Visualizza o Modifica**. Le frecce indicano che sono disponibili altre informazioni.

Interrompere la navigazione

Selezionare **Esci.**

Collegamenti

Quando il dispositivo è in modalità standby o funzionalità Schermata iniziale, è possibile utilizzare i seguenti collegamenti rapidi.

Elenco di chiamate senza risposta, ricevute ed effettuate

Premere il tasto di chiamata. Per effettuare una chiamata, scorrere fino al numero di telefono o al nome che interessa e premere il tasto di chiamata.

Avvio del browser Web

Tenere premuto **0**.

Chiamata alla casella vocale









Tenere premuto **1**.

Uso di altri tasti come collegamenti rapidi

[Vedere "Tasti di chiamata rapida" a p. 35.](#)

Indicatori

-  Sono presenti messaggi non letti.
-  Sono presenti messaggi non inviati o di cui è stato annullato o non è riuscito l'invio.
-  La tastiera è bloccata.
-  Il dispositivo non emette un tono di chiamata quando si ricevono chiamate o SMS.
-  È stata impostata la sveglia.
-  Il dispositivo è registrato sulla rete GPRS o EGPRS.
-  È attiva una connessione GPRS o EGPRS.
-  La connessione GPRS o EGPRS è sospesa (in attesa).

-  È attiva la connettività Bluetooth.
-  È disponibile un segnale GPS (è necessaria un'antenna GPS esterna).
-  Nessun segnale GPS disponibile (è necessaria un'antenna GPS esterna).
- 2** Se si dispone di due linee telefoniche, è in uso la seconda linea.
-  Tutte le chiamate in entrata vengono deviate a un altro numero.
-  Le chiamate sono limitate a un gruppo chiuso di utenti.
-  Il modo d'uso attivo è programmato.
-  Al dispositivo è collegato un auricolare.
-  Il dispositivo è collegato a un altro dispositivo mediante un cavo dati USB.

Uso dei menu

Il telefono cellulare offre una vasta gamma di funzioni raggruppate in menu.

- 1 Per accedere al menu, selezionare **Menu**.

- 2 Scorrere il menu e selezionare un'opzione (ad esempio, **Impostazioni**).
- 3 Se il menu selezionato contiene altri sottomenu, sceglierne uno (ad esempio, **Chiamate**).
- 4 Selezionare l'impostazione desiderata.
- 5 Per tornare al livello di menu precedente, selezionare **Indietro**.
Per uscire dal menu, selezionare **Esci**.

Per cambiare la vista del menu, selezionare **Opzioni** > **Vista menu princip.**. Scorrere verso destra e selezionare tra le opzioni disponibili.

Per riorganizzare il menu, selezionare **Opzioni** > **Organizza**. Selezionare l'elemento del menu da spostare e scegliere **Sposta**. Selezionare la posizione in cui spostare l'elemento del menu e scegliere **OK**. Per salvare la modifica, selezionare **Chiudi** > **Sì**.

Bloccare i tasti

È possibile bloccare la tastiera per impedire che i tasti vengano premuti accidentalmente.

Bloccare la tastiera

Selezionare **Menu** e premere * entro 3,5 secondi.

Sbloccare la tastiera

Selezionare **Sblocca** e premere * entro 1,5 secondi. Se richiesto, inserire il codice di protezione.

Rispondere a una chiamata con la tastiera bloccata

Premere il tasto di chiamata. Se una chiamata viene terminata o rifiutata, la tastiera si blocca automaticamente.

Ulteriori funzionalità sono Blocco tastiera aut. e Blocco tastiera. [Vedere "Impostazioni telefono" a p. 22.](#)

Quando il dispositivo o la tastiera è bloccata, è comunque possibile chiamare il numero di emergenza programmato sul dispositivo.

Funzioni senza una carta SIM

Alcune funzioni del telefono cellulare potrebbero essere utilizzate senza inserire una carta SIM, come, ad esempio, le funzioni di Organizer e i giochi. Alcune funzioni appaiono

sbiadite nel menu e non possono essere utilizzate.

Modo d'uso Aereo

Utilizzare il modo d'uso Aereo in ambienti sensibili alle connessioni radio, in modo che tutte le funzioni radio risultino disattivate. È possibile accedere comunque ai giochi, all'Agenda e alla Rubrica offline. Quando il modo d'uso Aereo è attivo, viene visualizzata l'icona ✈.

Attivare il modo d'uso Aereo

Selezionare **Menu > Impostazioni > Modi d'uso > Aereo > Attiva o Personalizza**.

Disattivare il modo d'uso Aereo

Selezionare un qualsiasi altro modo d'uso.

Avvertenza:

Nella modalità offline o aereo non è possibile effettuare o ricevere chiamate, incluse le chiamate di emergenza, oppure utilizzare altre funzioni che richiedono la copertura della rete. Per effettuare chiamate, è necessario prima attivare la funzione telefono modificando la modalità. Se il dispositivo è stato bloccato, inserire il codice di sblocco.

Per effettuare una chiamata di emergenza quando il dispositivo è bloccato o in modalità offline o aereo, è anche possibile inserire il numero di emergenza programmato sul dispositivo nel campo del codice di sblocco e premere il tasto di chiamata. Il dispositivo avverte che si sta per uscire dalla modalità offline o aereo per avviare una chiamata di emergenza.

Supporto e aggiornamenti

Nokia aiuta in molti modi ad ottenere il massimo dal proprio dispositivo.

Il numero di modello del dispositivo è reperibile sulla cover posteriore.

Assistenza

Per ulteriori informazioni sull'uso del prodotto o in caso di dubbi riguardanti il funzionamento del dispositivo, visitare le pagine del supporto all'indirizzo www.nokia.com/support o nel sito Web Nokia del proprio paese oppure accedere all'indirizzo www.nokia.mobi/support da un telefono cellulare.

Se, tuttavia, non si è riusciti a risolvere il problema, effettuare una delle seguenti operazioni:

- Riavviare il dispositivo: spegnere il dispositivo e rimuovere la batteria. Dopo circa un minuto, reinsertare la batteria e accendere il dispositivo.
- Ripristinare le impostazioni predefinite come spiegato nel manuale d'uso.

- Aggiornare regolarmente il software del proprio dispositivo per ottimizzarne le prestazioni e potere disporre di eventuali nuove funzionalità, come spiegato nel manuale d'uso.

Se il problema persiste, rivolgersi a Nokia per il servizio di riparazione. Vedere www.nokia.com/repair. Prima di spedire il dispositivo per la riparazione, eseguire il backup dei dati in esso memorizzati.

My Nokia

È possibile ricevere suggerimenti gratuiti, consigli pratici e supporto per il telefono cellulare Nokia in uso, oltre a contenuto in prova gratuito, demo interattive, una pagina Web personalizzata e notizie sugli ultimi prodotti e servizi Nokia.

È necessario registrarsi oggi stesso a My Nokia per usufruire di tutte le funzionalità per il telefono cellulare Nokia in uso. Per ulteriori informazioni e per conoscere la disponibilità nel proprio paese, visitare www.nokia.com/mynokia.

Download di contenuto

È possibile scaricare nuovo contenuto (ad esempio, temi) sul telefono cellulare (servizio di rete).

Importante: Usare esclusivamente servizi affidabili e che offrono un livello adeguato di sicurezza e protezione da software pericolosi.

Per informazioni sulla disponibilità dei diversi servizi e sui prezzi, rivolgersi al fornitore di servizi.

Aggiornamenti software tramite il PC

Nokia Software Updater è un'applicazione per PC che consente di aggiornare il software del dispositivo. Per aggiornare il software del dispositivo, è necessario disporre di un PC compatibile, di un accesso Internet a banda larga e di un cavo dati USB compatibile per collegare il dispositivo al PC.

Per ulteriori informazioni, per verificare le note di rilascio delle ultime versioni di software e per scaricare l'applicazione Nokia Software Updater, visitare l'indirizzo www.nokia.com/

softwareupdate o il sito Web Nokia del proprio paese.

Per aggiornare il software del dispositivo, effettuare quanto segue:

- 1 Scaricare e installare l'applicazione Nokia Software Updater nel PC.
- 2 Collegare il dispositivo al PC utilizzando un cavo dati USB e selezionare **PC Suite**.
- 3 Aprire l'applicazione Nokia Software Updater. L'applicazione Nokia Software Updater indica come eseguire il backup dei file, aggiornare il software e ripristinare i file.

Aggiornamenti software tramite OTA

Il fornitore di servizi può inviare gli aggiornamenti software relativi al telefono tramite OTA (over the air) direttamente sul telefono (servizio di rete). La disponibilità di questa opzione dipende dal telefono cellulare.

Il download degli aggiornamenti software potrebbe implicare la trasmissione di grandi quantità di dati (servizio di rete).

Prima di iniziare l'aggiornamento, verificare il livello di carica della batteria del dispositivo e, se necessario, collegarla al caricabatterie.

Avvertenza:

Se si installa un aggiornamento software, non sarà possibile usare il dispositivo, neppure per le chiamate di emergenza, fino a quando l'installazione non sarà stata completata e il dispositivo riavviato. Effettuare il backup dei dati prima di accettare l'installazione di un aggiornamento.

Impostazioni per gli aggiornamenti software

La disponibilità di questa opzione dipende dal telefono cellulare.

Per accettare o rifiutare gli aggiornamenti software e di configurazione, selezionare **Menu > Impostazioni > Configurazione > Imp. Gestione dispos. > Aggior. sw forn. serv..**

Richiesta di un aggiornamento software

- 1 Selezionare **Menu > Impostazioni > Telefono > Aggiornamenti telef.** per richiedere gli aggiornamenti disponibili al fornitore di servizi.
- 2 Selezionare **Dettagli softw. corr.** per visualizzare la versione software corrente e verificare se è necessario un aggiornamento.
- 3 Selezionare **Scarica software tel.** per scaricare e installare un aggiornamento software. Seguire le istruzioni visualizzate sul display.
- 4 Se l'installazione è stata annullata dopo aver effettuato il download, selezionare **Installa agg. softw.** per avviarla.

L'aggiornamento del software potrebbe durare diversi minuti. Se si verificano problemi durante l'installazione, contattare il fornitore di servizi.

Ripristino delle impostazioni iniziali

Per ripristinare le impostazioni di fabbrica nel dispositivo, selezionare **Menu > Impostazioni > Riprist. imp. iniz.** e una delle seguenti opzioni:

Ripristina solo imp. — Per ripristinare tutte le impostazioni senza cancellare i dati personali.

Ripristina tutto — Per ripristinare tutte le impostazioni e cancellare tutti i dati personali, come ad esempio i nominativi in Rubrica, i messaggi, i file multimediali e le chiavi di attivazione.

Look personalizzato

È possibile configurare il dispositivo, personalizzarlo e connetterlo in diversi modi.

Impostazioni di base

Impostazioni telefono

Selezionare **Menu > Impostazioni e Telefono.**

Effettuare una selezione:

Impostazioni lingua — Per impostare la lingua del dispositivo, selezionare **Lingua telefono** e una lingua. Per impostare la lingua del dispositivo in base alle informazioni presenti nella carta SIM, selezionare **Lingua telefono > Automatica.**

Stato memoria — Consente di visualizzare l'utilizzo della memoria.

Blocco tastiera aut. — Consente di impostare l'attivazione del blocco automatico della tastiera al termine di un intervallo di tempo specificato quando il dispositivo è in modalità standby o Schermata iniziale e non viene utilizzata alcuna funzione.

Blocco tastiera — Consente di impostare la richiesta del codice di

protezione per sbloccare la tastiera del dispositivo.

Riconoscim. vocale — Consente di impostare i comandi vocali o di avviare l'esercitazione di riconoscimento vocale.

Richiesta Aereo — Consente di impostare la richiesta del modo d'uso Aereo all'accensione del dispositivo. Con il modo d'uso Aereo tutte le connessioni radio sono disattivate.

Aggiornamenti telef. — Consente tutti gli aggiornamenti software inviati dal fornitore di servizi (servizio di rete). Le opzioni disponibili possono variare.

Selezione operatore — Consente di selezionare manualmente la rete da utilizzare.

Guida sens. contesto — Consente di impostare la visualizzazione del testo della Guida nel dispositivo. .

Tono di accensione — Consente di riprodurre un tono all'accensione del dispositivo. .

Conferma azioni SIM — Consente di accedere a servizi di rete aggiuntivi dalla carta SIM. La disponibilità di questa opzione dipende dalla carta SIM.

Impostazioni di protezione

Selezionare Menu > Impostazioni e Protezione.

Quando si utilizzano le funzioni di sicurezza che limitano le chiamate (blocco delle chiamate, chiamate a numeri consentiti, chiamate a un gruppo limitato di utenti), è comunque possibile chiamare il numero di emergenza programmato sul dispositivo. Le funzioni di blocco e di deviazione delle chiamate non possono essere attive contemporaneamente.

Effettuare una selezione:

Richiesta codice PIN o Richiesta

codice UPIN — Consente di impostare la richiesta del codice PIN o UPIN a ogni accensione del dispositivo. Alcune carte SIM non consentono la disattivazione della richiesta del codice.

Servizio blocco ch. — Consente di limitare le chiamate in entrata e in uscita dal dispositivo (servizio di rete). È necessaria la password per il blocco delle chiamate.

Numeri consentiti — Consente di limitare le chiamate in uscita ai soli numeri telefonici selezionati, se questa

funzione è supportata dalla carta SIM. Quando la funzione di chiamata ai numeri consentiti è attiva, le connessioni GPRS non sono possibili, tranne che per l'invio di SMS su una connessione GPRS. In questo caso, il numero di telefono del destinatario e il numero del centro servizi SMS devono essere inclusi nell'elenco dei numeri consentiti.

Gr. chiuso d'utenti — Consente di specificare un gruppo di persone che è possibile chiamare e dalle quali è possibile ricevere telefonate (servizio di rete).

Livello di protezione — Per impostare la richiesta del codice di protezione ogni volta che una nuova carta SIM viene inserita nel dispositivo, selezionare **Telefono**.

Codici di accesso — Consente di modificare il codice di protezione, il codice PIN, il codice UPIN, il codice PIN2 o la password di blocco.

Richiesta codice PIN2 — Consente di impostare la richiesta del codice PIN2 quando si utilizza una funzionalità specifica del dispositivo che è protetta dal codice PIN2. Alcune carte SIM non consentono la disattivazione della richiesta del codice. La disponibilità di

questa opzione dipende dalla carta SIM. Per i dettagli, rivolgersi al fornitore di servizi.

Codice in uso — Consente di visualizzare e selezionare il tipo di codice PIN da utilizzare.

Certificati di autorità o Certificati utente — Consente di visualizzare l'elenco dei certificati di autorità o utente disponibili nel dispositivo.

Imp. modulo protez. — Consente di visualizzare Dettagli modulo prot., attivare **Richiesta PIN modulo** o modificare i codici PIN modulo e PIN firma.

Personalizzazione del telefono cellulare

È possibile dare al telefono cellulare un tocco personale grazie ai toni di chiamata, agli sfondi e ai temi. Si possono creare collegamenti rapidi alle funzionalità utilizzate più di frequente e arricchire il telefono con utili accessori.

Modi d'uso

Il telefono cellulare dispone di vari gruppi di impostazioni, denominati modi d'uso, che possono essere

personalizzati con toni di chiamata diversi a seconda degli eventi e degli ambienti.

Selezionare **Menu > Impostazioni > Modi d'uso**, il modo d'uso desiderato e quindi una delle seguenti opzioni:

Attiva — per attivare il modo d'uso selezionato

Personalizza — per modificare le impostazioni del modo d'uso

Definisci scadenza — per impostare il modo d'uso affinché sia attivo per un determinato periodo di tempo. Allo scadere dell'intervallo di tempo impostato, viene attivato l'ultimo modo d'uso utilizzato per il quale non è stata impostata una scadenza.

Temi

Un tema contiene diversi elementi per la personalizzazione del telefono cellulare.

Selezionare **Menu > Impostazioni > Temi**, quindi una delle seguenti opzioni:

Seleziona tema — Aprire la cartella **Temi**, quindi selezionare un tema.

Download temi — Aprire un elenco di collegamenti per scaricare ulteriori temi.

Toni

È possibile modificare le impostazioni relative ai toni del modo d'uso attivo selezionato.

Selezionare **Menu > Impostazioni > TONI**. Le stesse impostazioni si trovano nel menu **Modi d'uso**.

Illuminazione

Per attivare o disattivare gli effetti di luce associati a diverse funzioni del telefono cellulare, selezionare **Menu > Impostazioni > Illuminazione**.

Display

Selezionare **Menu > Impostazioni > Display** e scegliere:

Sfondo — per aggiungere un'immagine di sfondo per la modalità Schermata iniziale

Schermata iniziale — per attivare, organizzare e personalizzare la funzionalità Schermata iniziale

Colore car. Sch. iniz. — per selezionare il colore del carattere per la funzionalità Schermata iniziale

Icone tasti spostam. — per visualizzare le icone del tasto di scorrimento per la modalità Schermata iniziale

Dettagli notifiche — per visualizzare i dettagli nelle notifiche dei messaggi e delle chiamate senza risposta

Animaz. estraibile — per visualizzare un'animazione quando si apre o si chiude lo sportellino

Screen saver — per creare e configurare uno screen saver

Dimensione carattere — per impostare le dimensioni dei caratteri utilizzati per i messaggi, la rubrica e le pagine Web

Logo operatore — per visualizzare il logo dell'operatore

Info microcella — per visualizzare l'identità della cella, se disponibile nella rete

Collegamenti personali

I collegamenti personali consentono di accedere rapidamente alle funzioni del

telefono cellulare utilizzate più di frequente.

Tasti di selezione sinistro e destro

Per cambiare la funzione associata al tasto di selezione sinistro o destro, scegliere **Menu > Impostazioni > Colleg. personali > Tasto di selezione sx** o **Tasto di selezione dx**, quindi la funzione desiderata.

Dalla funzionalità Schermata iniziale, se il tasto di selezione sinistro è **Preferiti**, per attivare una funzione selezionare **Preferiti > Opzioni** e una delle seguenti opzioni:

Seleziona opzioni — per aggiungere o rimuovere una funzione

Organizza — per riorganizzare le funzioni

Altri collegamenti rapidi

Selezionare **Menu > Impostazioni > Colleg. personali** e scegliere:

Tasto di spostamento — per associare altre funzioni di un elenco predefinito al tasto di spostamento (tasto di scorrimento)

Tasto Scher. iniziale — per selezionare il movimento del tasto di spostamento e attivare la funzionalità Schermata iniziale

Associazione di tasti di chiamata rapida

Creare tasti di chiamata rapida associando numeri di telefono ai tasti da 2 a 9.

- 1 Selezionare **Menu > Rubrica > Chiamate rapide** e scorrere fino ad un tasto numerico.
- 2 Selezionare **Assegna** oppure, se un numero è già stato associato ad un determinato tasto, selezionare **Opzioni > Cambia**.
- 3 Digitare un numero oppure ricercare un contatto.

Chiamate a riconoscimento vocale

È possibile utilizzare i comandi vocali per effettuare chiamate, avviare applicazioni e attivare modi d'uso. I comandi vocali dipendono dalla lingua.

Selezionare **Menu > Impostazioni e Telefono**.



Impostare la lingua

Selezionare **Impostazioni lingua > Lingua telefono** e scegliere una lingua.

Tarare il riconoscimento vocale sulla propria voce

Selezionare **Riconoscim. vocale > Esercit. ricon. vocale**.

Attivare un comando vocale per una funzione

Selezionare **Riconoscim. vocale > Comandi vocali**, una funzionalità e la funzione.  indica che il comando vocale è attivato. Se  non viene visualizzato, selezionare **Aggiungi**.

Riprodurre un comando vocale attivato

Selezionare **Riproduci**.

Rinominare o disattivare un comando vocale

Selezionare una funzione e scegliere **Opzioni > Modifica** o **Rimuovi**.

Attivare o disattivare tutti i comandi vocali

Selezionare **Opzioni > Aggiungi tutti** o **Rimuovi tutti**.

Connettività

Il telefono cellulare include svariate funzioni di connessione ad altri dispositivi per la trasmissione e la ricezione di dati.

Tecnologia senza fili Bluetooth

La tecnologia Bluetooth consente di connettere il proprio dispositivo, utilizzando onde radio, a un dispositivo Bluetooth compatibile situato entro un raggio di 10 metri.

Questo dispositivo è conforme alla specifica Bluetooth 2.1 + EDR che supporta i seguenti profili: SIM Access, Phonebook Access, Object Push, File Transfer, Headset, Handsfree, Generic Access, Serial Port, Generic Object Exchange, Advanced Audio Distribution, Audio Video Remote Control, Service Discovery Application, Personal Area Networking e Generic Audio/Video Distribution. Per garantire l'interoperabilità con altri dispositivi che supportano la tecnologia Bluetooth, usare accessori approvati da Nokia per questo modello. Rivolgersi ai produttori degli altri dispositivi per accertarne la compatibilità con questo dispositivo.

Le funzioni che utilizzano la tecnologia Bluetooth aumentano il consumo della batteria e ne riducono la durata.

Quando il dispositivo senza fili è in modalità SIM remota, si possono fare e ricevere chiamate solo usando un accessorio collegato compatibile, come, ad esempio, un kit veicolare.

In questa modalità, il dispositivo non effettuerà alcuna chiamata, con l'eccezione dei numeri di emergenza programmati nel dispositivo.

Per effettuare chiamate, occorre prima uscire dalla modalità SIM remota. Se il dispositivo è stato bloccato, inserire prima il codice di sblocco per sbloccarlo.

Aprire una connessione Bluetooth

- 1 Selezionare **Menu > Impostazioni > Connettività > Bluetooth**.
- 2 Selezionare **Nome telefono** e inserire un nome per il dispositivo.
- 3 Per attivare la connettività Bluetooth, selezionare **Bluetooth > Sì**.  indica che la connessione Bluetooth è attiva.

- 4 Per connettere il dispositivo a un accessorio audio, selezionare **Collega ad acc. audio**, quindi l'accessorio.
- 5 Per associare il dispositivo a un qualsiasi dispositivo Bluetooth entro il raggio previsto, selezionare **Dispositivi associati > Agg. nuovo disp..**
- 6 Selezionare un dispositivo trovato e scegliere **Aggiungi**.
- 7 Inserire un codice di protezione (fino a 16 caratteri) nel dispositivo e consentire la connessione sull'altro dispositivo Bluetooth.

Utilizzare il dispositivo in modalità nascosta per evitare di scaricare software dannoso; Non accettare la connettività Bluetooth da fonti non affidabili. In alternativa, disattivare la funzione Bluetooth. Questo accorgimento non comprometterà le altre funzioni del dispositivo.

Connettere il PC a Internet

È possibile utilizzare la tecnologia Bluetooth per connettere il PC compatibile a Internet. Il dispositivo deve essere in grado di connettersi a Internet (servizio di rete) e il PC deve

supportare la tecnologia Bluetooth. Dopo aver stabilito la connessione al servizio NAP (Network Access Point) del dispositivo e aver effettuato l'associazione al PC, il dispositivo apre automaticamente una connessione dati a pacchetto a Internet.

Dati a pacchetti

Il servizio GPRS (General Packet Radio Service) è un servizio di rete che permette ai telefoni cellulari di inviare e ricevere dati su una rete con protocollo IP.

Per definire la modalità di utilizzo del servizio, selezionare **Menu > Impostazioni > Connettività > Dati a pacchetto > Conn. dati pacchetto**, quindi una delle seguenti opzioni:

Su richiesta — per stabilire la connessione dati a pacchetti quando l'applicazione lo richiede. La connessione viene chiusa quando si chiude l'applicazione.

Sempre attiva — per connettersi automaticamente ad una rete dati a pacchetto quando si accende il telefono cellulare

È possibile utilizzare il telefono cellulare come modem collegandolo ad un PC compatibile tramite la tecnologia Bluetooth. Per i dettagli, vedere la documentazione di Nokia PC Suite.

Cavo per trasferimento dati USB

È possibile utilizzare il cavo USB per trasferire i dati tra il telefono cellulare e un PC compatibile o una stampante che supporta PictBridge.

Per attivare il telefono cellulare per il trasferimento di dati o la stampa di immagini, collegare il cavo per trasferimento dati e selezionare un modo:

PC Suite — per utilizzare il cavo per Nokia PC Suite

Stampa e multimed. — per utilizzare il telefono cellulare con una stampante compatibile con PictBridge o con un PC compatibile

Archivio dati — per collegarsi ad un PC che non dispone di software Nokia ed usare il telefono cellulare come unità di memorizzazione dati

Per modificare la modalità USB, selezionare **Menu > Impostazioni >**

Connettività > Cavo dati USB e la modalità USB desiderata.

Sincronizzazione e backup

Selezionare **Menu > Impostazioni > Sincr. e backup** e scegliere:

Sincronizz. dati — Consente di sincronizzare o copiare i dati selezionati tra il proprio telefono cellulare ed un altro telefono tramite la tecnologia senza fili Bluetooth.

Crea backup — Consente di creare una copia di backup dei dati selezionati.

Riprist. backup — Consente di selezionare un file di backup memorizzato e ripristinarlo sul telefono cellulare. Scegliere **Opzioni > Dettagli** per informazioni sul file di backup selezionato.

Trasferim. dati — Consente di sincronizzare o copiare i dati selezionati tra il telefono cellulare e un altro dispositivo, PC o server di rete (servizio di rete).

Collegamento di un dispositivo USB

È possibile collegare al proprio dispositivo un'unità di memorizzazione USB (ad esempio, una penna) e poi ricercare e trasferire i file.

- 1 Collegare un cavo adattatore compatibile alla porta USB del proprio dispositivo.
- 2 Collegare l'unità di memorizzazione USB al cavo adattatore.
- 3 Selezionare **Menu** > **Galleria** ed il dispositivo USB su cui effettuare la ricerca.
- 2 Selezionare **Archivio dati** come modalità USB nel dispositivo. Il dispositivo viene visualizzato come disco rimovibile nel PC.
- 3 Se l'installazione non viene avviata automaticamente, selezionare la memory card del dispositivo nel PC ed eseguire il file di installazione di PC Suite.
- 4 Seguire le istruzioni del programma di installazione nel PC.

Nota: A seconda del consumo energetico, non tutte le unità di memorizzazione USB sono supportate.

Nokia PC Suite

Nokia PC Suite consente di gestire file musicali ed effettuare la sincronizzazione di schede Rubrica, voci Agenda, note e impegni tra il dispositivo e un PC compatibile o un server Internet remoto (servizio di rete).

Nella memory card fornita con il dispositivo potrebbe essere disponibile un file di installazione per Nokia PC Suite.

Per installare PC Suite nel PC, effettuare quanto segue:

- 1 Collegare il dispositivo al PC utilizzando un cavo dati USB compatibile.
- 2 Selezionare **Archivio dati** come modalità USB nel dispositivo. Il dispositivo viene visualizzato come disco rimovibile nel PC.
- 3 Se l'installazione non viene avviata automaticamente, selezionare la memory card del dispositivo nel PC ed eseguire il file di installazione di PC Suite.
- 4 Seguire le istruzioni del programma di installazione nel PC.

Una volta installato correttamente PC Suite nel PC sarà possibile eliminare il file di installazione dalla memory card del dispositivo, per fare posto ad altre applicazioni o contenuti multimediali.

Per ulteriori informazioni e per scaricare PC Suite, visitare il sito Web all'indirizzo www.nokia.com/support.

Servizi forniti dall'operatore

L'operatore di rete fornisce numerosi servizi aggiuntivi che si potrebbe volere utilizzare. Per alcuni di questi, possono essere previsti degli addebiti.

Menu dell'operatore

Questo menu consente di accedere ai servizi forniti dal proprio operatore di

rete. Per ulteriori informazioni, rivolgersi al proprio operatore di rete. È possibile che l'operatore aggiorni questo menu mediante un messaggio di servizio.

Servizi SIM

È possibile che la carta SIM in uso fornisca servizi aggiuntivi. Questo menu appare solo se supportato dalla carta SIM. Il nome e il contenuto del menu dipendono dai servizi disponibili.

L'accesso a tali servizi potrebbe comportare l'invio di messaggi o l'esecuzione di una chiamata con il conseguente addebito dei relativi costi.

Registro posizioni

La rete potrebbe inviare una richiesta di posizione (servizio di rete). Per effettuare l'iscrizione al servizio e concordare l'invio di informazioni sulla posizione, rivolgersi al proprio fornitore di servizi.

Per accettare o rifiutare la richiesta di posizione, selezionare **Accetta** o **Rifiuta**. Se si perde la richiesta, il telefono la accetta o la rifiuta automaticamente in base a quanto

stabilito con l'operatore della rete o con il fornitore di servizi.

Per visualizzare le informazioni relative alle ultime 10 notifiche sulla privacy, selezionare **Menu > Registro > Ricerca posiz. > Registro posizioni**.

Messaggi info, messaggi SIM e comandi servizi

Messaggi info

È possibile ricevere messaggi su diversi argomenti dal fornitore di servizi (servizio di rete). Per ulteriori informazioni, rivolgersi all'operatore di rete.

Selezionare **Menu > Messaggi > Messaggi info**, quindi una delle opzioni disponibili.

Comandi servizi

Consentono di scrivere e inviare al proprio fornitore di servizi richieste di servizio (comandi USSD), quali i comandi di attivazione per i servizi di rete.

Per scrivere e inviare una richiesta di servizio, selezionare **Menu > Messaggi > Comandi servizi**. Per dettagli, rivolgersi al fornitore di servizi.

messaggi SIM

I messaggi SIM sono messaggi di testo salvati nella carta SIM. È possibile copiare o spostare tali messaggi nella memoria del telefono, ma non ripristinarli nella carta SIM.

Per leggere i messaggi SIM, selezionare **Menu > Messaggi > Opzioni > Messaggi SIM**.

Impostazioni di configurazione

È possibile configurare il dispositivo con le impostazioni necessarie per determinati servizi. È possibile ricevere tali impostazioni come messaggio di configurazione dal fornitore di servizi.

Selezionare **Menu > Impostazioni**.

Selezionare **Configurazione** e scegliere una delle seguenti opzioni:

Imp. config. predef. — Consente di visualizzare i fornitori di servizi memorizzati nel dispositivo e di impostarne uno come predefinito.

Att. pred. in ogni app. — Consente di attivare le impostazioni di configurazione predefinite per le applicazioni supportate.

Punto acc. preferito — Consente di visualizzare i punti di accesso salvati.

Imp. Gestione dispos. — Consente di permettere o impedire al dispositivo di ricevere gli aggiornamenti software. La disponibilità di questa opzione dipende dal dispositivo.

Imp. conf. personale — Consente di aggiungere manualmente nuovi account personali per vari servizi, nonché di attivarli o eliminarli. Per aggiungere un nuovo account personale, selezionare **Aggiungi o Opzioni > Aggiungi nuove**. Selezionare il tipo di servizio e immettere i parametri richiesti. Per attivare un account personale, selezionarlo e scegliere **Opzioni > Attiva**.

Restare in contatto

Informazioni su come effettuare le chiamate, scrivere testo, inviare messaggi e utilizzare la funzionalità e-mail del dispositivo.

Chiamate

Chiamata vocale

Comporre un numero manualmente

Immettere il numero di telefono, comprensivo di prefisso, e premere il tasto di chiamata.

Per effettuare chiamate internazionali, premere due volte * per visualizzare il carattere + che sostituisce il codice di accesso internazionale, quindi comporre il prefisso del Paese, il prefisso della città (eventualmente omettendo lo zero iniziale) e infine il numero di telefono.

Ricomporre un numero

Per accedere all'elenco delle ultime chiamate effettuate, in modalità standby, premere il tasto di chiamata. Selezionare un numero o un nome e premere il tasto di chiamata.

Chiamare un contatto

Selezionare **Menu** > **Rubrica e Nomi**. Selezionare un contatto e premere il tasto di chiamata.

Gestire chiamate vocali

Per gestire le chiamate utilizzando lo scorrevole, selezionare **Menu** > **Impostazioni** > **Chiamate** > **Gest. ch. tramite sp.**

Risposta ad una chiamata in arrivo

Premere il tasto di chiamata oppure aprire lo scorrevole.

Fine chiamata

Premere il tasto di fine chiamata oppure chiudere lo scorrevole.

Disattivazione del tono di chiamata

Selezionare **Muto**.

Rifiuto di una chiamata in arrivo

Premere il tasto di fine chiamata.

Regolazione del volume durante una chiamata

Utilizzare i tasti del volume.

Tasti di chiamata rapida

Assegnare un numero di telefono a uno dei tasti numerici (da 2 a 9). [Vedere "Associazione di tasti di chiamata rapida" a p. 27.](#)

Utilizzare un tasto di chiamata rapida per effettuare una chiamata in uno dei seguenti modi:

- Premere il tasto numerico, quindi il tasto di chiamata.
- Se è stato selezionato **Menu > Impostazioni > Chiamate > Chiamate rapide > Sì**, tenere premuto un tasto numerico.

Chiamate a riconoscimento vocale

Effettuare una chiamata pronunciando il nominativo salvato nella Rubrica.

Poiché i comandi vocali dipendono dalla lingua, prima di effettuare la chiamata a riconoscimento vocale occorre selezionare **Menu > Impostazioni > Telefono > Impostazioni lingua > Lingua telefono** e la propria lingua.

Nota: L'uso dei comandi vocali potrebbe rivelarsi difficile in un ambiente rumoroso o durante un'emergenza; pertanto, non confidare

mai esclusivamente nella chiamata a riconoscimento vocale.

- 1 In modalità Schermata iniziale tenere premuto il tasto di selezione destro. Viene emesso un breve segnale acustico e viene visualizzato il messaggio **Parlare dopo il segnale**.
- 2 Pronunciare il nominativo del contatto che si desidera chiamare. Se il riconoscimento vocale riesce, viene visualizzato un elenco di nominativi corrispondenti. Il telefono cellulare riprodurrà il comando vocale del primo nominativo corrispondente nell'elenco. Se non si tratta del comando corretto, selezionare un'altra voce.

Opzioni durante una chiamata

La maggior parte delle opzioni disponibili durante una chiamata sono servizi di rete. Per informazioni sulla disponibilità delle opzioni, contattare il fornitore di servizi.

Durante una chiamata, selezionare **Opzioni** e una delle opzioni disponibili.

Alcune delle opzioni di rete sono **Trattieni, Nuova chiamata, Aggiungi a conferen., Chiudi tutte** e quelle di seguito riportate:

Invia DTMF — per inviare stringhe di toni

Commuta — per passare dalla chiamata attiva alla chiamata in attesa e viceversa

Trasferisci — per rendere attiva una chiamata in attesa

Conferenza — per effettuare una chiamata in conferenza

Chiamata privata — per instaurare una conversazione privata durante una chiamata in conferenza

Messaggi vocali

La casella vocale è un servizio di rete al quale può essere necessario abbonarsi. Per ulteriori informazioni, rivolgersi all'operatore di rete.

Chiamata alla propria casella vocale

Tenere premuto **1**.

Modifica del numero della propria casella vocale

Selezionare **Menu > Messaggi > Messaggi vocali > Num. segr. telefonica**.

Registro delle chiamate

Per visualizzare informazioni su chiamate, messaggi, dati e sincronizzazione, selezionare **Menu > Registro** e l'elemento desiderato.

Nota: L'effettivo importo da pagare per le chiamate e i servizi di cui si usufruisce può variare a seconda delle funzioni disponibili sulla rete, del tipo di arrotondamento usato nelle bollette, delle imposte applicate e così via.

Impostazioni chiamate

Selezionare **Menu > Impostazioni e Chiamate**, quindi scegliere:

Deviazione chiamate — Consente di deviare le chiamate in entrata (servizio di rete). Se sono attive alcune funzioni di blocco delle chiamate, potrebbe non essere possibile deviare le chiamate stesse.

Risp. con ogni tasto — Consente di rispondere a una chiamata premendo

brevemente un tasto qualsiasi, ad eccezione del tasto di accensione e spegnimento, i tasti di selezione destro e sinistro o il tasto di fine chiamata.

Richiamo automatico — Il dispositivo ricompone automaticamente il numero se fallisce un tentativo di chiamata. Il dispositivo tenta di effettuare la chiamata per 10 volte.

Chiarezza vocale — Consente di rendere più comprensibile la voce, specialmente in ambienti rumorosi.

Chiamate rapide — Consente di chiamare i nominativi e i numeri di telefono associati ai tasti numerici da 2 a 9 tenendo premuto il corrispondente tasto numerico.

Avviso di chiamata — La rete segnala una chiamata in arrivo mentre è in corso un'altra chiamata (servizio di rete).

Display durata chiam. — Consente di visualizzare la durata della chiamata in corso.

Info ultima chiamata — Consente di visualizzare brevemente la durata approssimativa dopo ciascuna chiamata.

Invio propri dati — Consente di mostrare il proprio numero di telefono al destinatario della chiamata (servizio

di rete). Per utilizzare l'impostazione concordata con il proprio fornitore di servizi, selezionare **Impostato da rete**.

Linea chiam. uscenti — Consente di selezionare la linea telefonica per effettuare le chiamate, se la carta SIM in uso supporta più linee telefoniche (servizio di rete).

Gest. ch. tramite sp. — Consente di rispondere a una chiamata o di terminarla aprendo o chiudendo lo scorrevole.

Testo e messaggi

Consente di scrivere testo e creare messaggi e note.

Scrittura del testo

Modalità del testo

Per immettere testo (ad esempio, quando si scrivono messaggi), è possibile utilizzare il metodo di scrittura tradizionale o quello di scrittura facilitata.

Quando si scrive del testo, tenere premuto **Opzioni** per passare dal metodo di scrittura tradizionale, indicato da  a quello di scrittura

facilitata, indicato da . La scrittura facilitata non è disponibile per tutte le lingue.

Le maiuscole e le minuscole sono indicate dalle icone **AbC**, **abc** e **ABC**.

Per passare dal carattere minuscolo al maiuscolo e viceversa, premere **#**. Per passare dalla modalità alfabetica alla modalità numerica, indicata da **123**, tenere premuto **#** e selezionare **Modalità numerica**. Per alternare lettere e numeri, tenere premuto **#**.

Per impostare la lingua di scrittura, selezionare **Opzioni > Lingua scrittura**.

Metodo di scrittura tradizionale

Premere ripetutamente un tasto numerico da 2 a 9 fino alla visualizzazione del carattere desiderato. I caratteri disponibili dipendono dalla lingua di scrittura selezionata.

Se la lettera successiva che si desidera digitare si trova sullo stesso tasto di quella appena immessa, attendere prima la comparsa del cursore sul display e poi immetterla.

Per accedere ai caratteri speciali e ai segni di punteggiatura più comuni, premere più volte il tasto **1**. Per accedere all'elenco dei caratteri speciali, premere *****. Per inserire uno spazio, premere **0**.

Metodo di scrittura intuitivo

La scrittura facilitata si basa su un dizionario incorporato, al quale è possibile aggiungere anche nuove parole.

- 1 Iniziare a scrivere una parola usando i tasti da **2** a **9**. Per ogni lettera premere il tasto una sola volta.
- 2 Per confermare una parola, premere il tasto di scorrimento a destra o aggiungere uno spazio.
 - Se la parola non è corretta, premere più volte ***** e selezionare la parola dall'elenco.
 - Se la parola che si desidera scrivere è seguita dal carattere **?**, significa che non è inclusa nel dizionario. Per aggiungere la parola al dizionario, selezionare

Tradizion.. Immettere la parola usando il metodo di scrittura tradizionale e selezionare **Salva**.

- Per scrivere parole composte, immettere la prima parte della parola e premere il tasto di scorrimento a destra per confermarla. Scrivere l'ultima parte della parola e confermarla.
- 3 Iniziare a scrivere la parola successiva.

Messaggi di testo e multimediali

È possibile creare un messaggio allegandovi, se lo si desidera, ad esempio una foto. Quando ad un messaggio viene allegato un file, il telefono cellulare cambia automaticamente la tipologia del messaggio da messaggio di testo a messaggio multimediale.

Messaggi di testo

Il dispositivo supporta messaggi di testo con un numero di caratteri superiore al limite per un singolo messaggio. I messaggi più lunghi verranno suddivisi e inviati in due o più messaggi che verranno addebitati di

conseguenza dal proprio operatore. I caratteri accentati, altri segni o simboli in alcune lingue occupano più spazio e limitano ulteriormente il numero di caratteri che possono essere inviati con un singolo messaggio.

Vengono visualizzati il numero di caratteri rimasti e il numero di messaggi necessari per l'invio.

Per inviare i messaggi, è necessario che nel dispositivo sia memorizzato il numero corretto del centro messaggi. In genere, tale numero è preimpostato con la carta SIM. Per impostare il numero manualmente, selezionare **Menu > Messaggi > Impostazioni > SMS > Centri messaggi > Aggiungi centro**, quindi immettere un nome e un numero del fornitore di servizi.

Messaggi multimediali

Un messaggio multimediale può contenere testo, immagini e clip audio o video.

Solo i dispositivi con funzioni compatibili possono ricevere e visualizzare messaggi multimediali. L'aspetto di un messaggio può variare a seconda del dispositivo ricevente.

La rete cellulare potrebbe imporre dei limiti per le dimensioni dei messaggi MMS. Se l'immagine inserita supera questi limiti, il dispositivo potrebbe ridurla per poterla inviare tramite MMS.

Importante: Fare attenzione durante l'apertura dei messaggi. I messaggi potrebbero contenere software pericolosi o essere in altro modo dannosi per il proprio dispositivo o PC.

Per la disponibilità e la sottoscrizione del servizio di messaggistica multimediale (MMS), rivolgersi al fornitore di servizi.

Creazione di un messaggio di testo o multimediale

- 1 Selezionare **Menu > Messaggi > Crea messaggio > Messaggio**.
- 2 Per aggiungere destinatari, scorrere fino al campo **A:** ed immettere il numero del destinatario o l'indirizzo e-mail desiderato oppure selezionare **Aggiungi** per selezionare i destinatari tra le opzioni disponibili. Selezionare **Opzioni** per aggiungere uno o più destinatari e l'oggetto del

messaggio ed impostare le opzioni di invio.

- 3 Scorrere fino al campo **Testo:** e immettere il testo del messaggio.
- 4 Per allegare contenuto al messaggio, scorrere fino alla barra per gli allegati sulla parte inferiore del display e selezionare il tipo di contenuto desiderato.
- 5 Per inviare il messaggio, selezionare **Invia**.

Il tipo di messaggio viene indicato in alto nel display e viene modificato automaticamente a seconda del contenuto del messaggio.

I fornitori del servizio potrebbe addebitare costi diversi a seconda del tipo di messaggi. Per maggiori informazioni, rivolgersi al fornitore del servizio.

Conversazioni e vista Ricevuti

In Conversazioni è possibile visualizzare i messaggi ricevuti insieme ai messaggi correlati e alle risposte inviate. È possibile passare alla vista Ricevuti tradizionale per visualizzare un elenco dei messaggi ricevuti, uno dopo l'altro.

Selezionare **Menu** > **Messaggi**.

Visualizzare messaggi in una conversazione

- 1 Selezionare **Conversazioni**.
- 2 Selezionare una conversazione e scegliere **Apri**.
- 3 Selezionare un messaggio e scegliere **Opzioni** > **Apri**.

Passare dalla vista Conversazioni alla vista Ricevuti e viceversa

Selezionare **Opzioni** > **Vista Ricevuti** o **Vista conversazione**.

Leggere e rispondere ad un messaggio

Quando si riceve un messaggio, nel dispositivo viene visualizzato un messaggio di notifica.

Importante: Fare attenzione durante l'apertura dei messaggi. I messaggi potrebbero contenere software pericolosi o essere in altro modo dannosi per il proprio dispositivo o PC.

Leggere un messaggio ricevuto

Selezionare **Visualizza**. Se si sono ricevuti più messaggi, selezionare il messaggio in **Ricevuti** o **Conversazioni**.

Rispondere ai messaggi

Selezionare **Rispondi**.

Invio ed organizzazione messaggi

Per inviare un messaggio, selezionare **Invia**. Il telefono salva il messaggio nella cartella **In uscita** ed inizia l'operazione di invio.

Nota: L'icona o il testo di messaggio inviato che compare sul display del dispositivo non indica che il messaggio è stato ricevuto dal destinatario.

Se l'invio del messaggio viene interrotto, il telefono effettua alcuni tentativi di reinvio del medesimo messaggio. Se questi tentativi non hanno esito positivo, il messaggio rimane nella cartella **In uscita**. Per annullare l'invio del messaggio, nella cartella **In uscita**, selezionare **Opzioni** > **Annulla invio**.

Per salvare i messaggi inviati nella cartella **Messaggi inviati**, selezionare

Menu > Messaggi > Impostazioni > Impostaz. generali > Salva msgg. inviati.

Il telefono salva i messaggi ricevuti nella cartella Ricevuti. Organizzare i messaggi nella cartella Messaggi salvati.

Per aggiungere, ridenominare o eliminare una cartella, selezionare **Menu > Messaggi > Salvati > Opzioni.**

Messaggi flash

I messaggi flash sono messaggi di testo che vengono visualizzati istantaneamente quando vengono ricevuti.

- 1 Per scrivere un messaggio flash, selezionare **Menu > Messaggi > Crea messaggio > Messaggio flash.**
- 2 Immettere il numero di telefono del destinatario, scrivere il messaggio (massimo 70 caratteri) e selezionare **Invia.**

Messaggi audio Nokia Xpress

È possibile creare ed inviare un messaggio audio tramite MMS in modo pratico.

- 1 Selezionare **Menu > Messaggi > Crea messaggio > Messaggio audio.** Si apre il registratore vocale.
- 2 Registrare il messaggio.
- 3 Immettere uno o più numeri telefonici nel campo **A:** oppure selezionare **Aggiungi** per recuperare un numero.
- 4 Per inviare il messaggio, selezionare **Invia.**

Impostazioni relative ai messaggi

Selezionare **Menu > Messaggi > Impostazioni** e scegliere tra:

Impostaz. generali — Consente di salvare nel dispositivo copie di messaggi inviati, sovrascrivere i messaggi meno recenti se la memoria dei messaggi è piena e impostare altre preferenze relative ai messaggi.

SMS — Consente di attivare i rapporti di consegna, configurare centri servizi SMS ed e-mail SMS, selezionare il tipo di supporto dei caratteri e impostare altre preferenze relative ai messaggi.

MMS — Consente di attivare i rapporti di consegna, impostare la modalità di visualizzazione degli MMS, consentire la ricezione degli MMS e degli annunci pubblicitari e impostare altre preferenze relative ai messaggi multimediali.

Messaggi e-mail — Consente di impostare la ricezione di messaggi e-mail, definire la dimensione delle foto nei messaggi e-mail e impostare altre preferenze relative ai messaggi e-mail.

Messaggi di servizio — Consente di attivare i messaggi di informazioni e impostare altre preferenze relative a questi messaggi.

E-mail e chat

È possibile impostare il dispositivo per l'invio e la ricezione di messaggi e-mail dal proprio account e-mail o per conversare nella comunità di chat (IM).

Il dispositivo in uso può supportare il Servizio di Messaggi Nokia (NMS) oppure i servizi di e-mail e di chat Nokia classici, a seconda del paese di residenza. Per vedere quale sistema di messaggistica si sta utilizzando, selezionare **Menu > Messaggi > Messaggio e-mail**.

Se nella parte superiore del display viene visualizzato

NOKIA

, significa che si sta utilizzando il Servizio di Messaggi Nokia. Vedere "[Chat con il Servizio di Messaggi Nokia](#)", pag. 43 e "[E-mail con il Servizio di Messaggi Nokia](#)", pag. 45.

Oppure, vedere "[Chat Nokia](#)", pag. 47 e "[E-mail](#)", pag. 47.

Chat con il Servizio di Messaggi Nokia

Con il servizio di chat (IM) è possibile conversare con altri utenti online utilizzando il dispositivo.

È possibile utilizzare l'account di cui già si dispone con una comunità di chat supportata dal dispositivo.

Se non si è registrati a un servizio di chat, è possibile creare un account per la chat con un servizio di chat supportato, utilizzando il computer o il dispositivo. I menu possono variare a seconda del servizio di chat.

Servizi chat

Accedere a un account chat esistente

- 1 Selezionare **Menu > Messaggi > Chat**.
- 2 Selezionare un servizio chat.
- 3 Immettere l'ID utente e la password del proprio account.
- 4 Seguire le istruzioni visualizzate.

Creare un nuovo account Nokia

Per creare un account Nokia, che include servizi e-mail e chat, mediante il PC, visitare il sito Web all'indirizzo www.ovi.com. Per creare un account mediante il dispositivo, effettuare quanto segue:

- 1 Selezionare **Menu > Messaggi > Messaggio e-mail**.
- 2 Seguire le istruzioni visualizzate.

Utilizzare più servizi chat contemporaneamente

- 1 Per tornare alla vista Chat principale, selezionare **Iniziale** dall'interno di un qualsiasi servizio chat.
- 2 Selezionare un servizio chat ed effettuare l'accesso.

- 3 Per passare da un servizio chat all'altro, scorrere verso sinistra o verso destra nella vista dell'elenco contatti.

Scambiare messaggi

Selezionare **Menu > Messaggi > Chat**.

Inviare un messaggio chat

- 1 Selezionare un servizio chat.
- 2 Selezionare una scheda Rubrica dall'elenco dei contatti.
Nella relativa vista, ogni conversazione viene visualizzata in una scheda.
- 3 Immettere il messaggio nella casella di testo nella parte inferiore del display.
- 4 Selezionare **Invia**.

Ricevere messaggi

Quando arriva un nuovo messaggio per la conversazione attiva, questo viene visualizzato in coda nella cronologia chat. Quando arriva un nuovo messaggio per un'altra conversazione, la scheda della conversazione corrispondente lampeggia. Per passare da una conversazione all'altra, effettuare quanto segue:

- 1 Scorrere verso l'alto fino alle schede di conversazione.
- 2 Scorrere verso sinistra o verso destra per aprire una conversazione.

L'arrivo di un nuovo messaggio da un'altra comunità viene segnalato nell'angolo superiore o inferiore.

Scorrere verso l'alto e selezionare **Passa** o **Seleziona**.

Impostazioni di notifica

I nuovi messaggi vengono notificati anche quando non si sta utilizzando l'applicazione. Per modificare le impostazioni di notifica, effettuare quanto segue:

- 1 Nella vista Chat principale, selezionare **Opzioni** > **Impostazioni Chat**.
- 2 Selezionare un tipo di notifica e scegliere **Salva**.

Uscire dall'applicazione chat

Quando si esce dall'applicazione chat, non si esce dai relativi servizi chat. Le sessioni rimangono attive per un certo periodo di tempo, che varia in base alla

sottoscrizione effettuata. Quando l'applicazione chat è in esecuzione in background, è possibile aprire altre applicazioni e tornare a utilizzare la chat senza effettuare di nuovo l'accesso.

Chiudere la finestra della chat

Accedere alla vista Chat principale e selezionare **Esci**.

Uscire dalla chat

Selezionare **Opzioni** > **Esci**.

Tutte le conversazioni vengono chiuse.

E-mail con il Servizio di Messaggi Nokia

È possibile accedere agli account e-mail personali offerti da diversi fornitori con il dispositivo cellulare per leggere, scrivere e inviare e-mail.

Per poter utilizzare il servizio e-mail, è necessario disporre di un account e-mail. Se ancora non si dispone di un account e-mail, crearlo in Ovi. I menu possono variare a seconda del fornitore di servizi e-mail.

Configurare l'e-mail

È possibile effettuare l'accesso a un account e-mail esistente o configurare un nuovo account Ovi Mail.

Selezionare **Menu > Messaggi > Messaggio e-mail**.

Accedere al proprio account e-mail

- 1 Selezionare il fornitore di servizi e-mail.
- 2 Immettere l'ID utente e la password del proprio account.
- 3 Selezionare **Ricorda password** per disattivare la richiesta della password per l'accesso all'account e-mail.
- 4 Selezionare **Accedi**.

Per accedere a un ulteriore account e-mail, selezionare **Aggiungi account**.

Configurare Ovi Mail

Se non si dispone di un account e-mail, è possibile creare un account Nokia che include il servizio Ovi Mail.

- 1 Selezionare **Ricevi Ovi Mail**.
- 2 Seguire le istruzioni visualizzate.

Una volta creato il nuovo account Nokia, è possibile effettuare l'accesso al servizio Ovi Mail e iniziare a inviare e ricevere e-mail. È inoltre possibile utilizzare l'account per accedere ad altri servizi Ovi, ad esempio la chat. Per ulteriori informazioni, visitare il sito Web all'indirizzo www.ovi.com.

Leggere, comporre e inviare e-mail

Selezionare **Menu > Messaggi > Messaggio e-mail** e un account e-mail.

Leggere e rispondere a e-mail

- 1 Selezionare un messaggio e-mail e scegliere **Apri**.
- 2 Utilizzare il tasto di scorrimento per visualizzare l'intero messaggio e-mail.
- 3 Per rispondere a un messaggio e-mail o inoltrarlo, selezionare **Opzioni**.

Visualizzare e salvare allegati

I messaggi e-mail con allegati, ad esempio foto, sono contrassegnati dall'icona di una graffetta. Alcuni allegati potrebbero non essere compatibili con il dispositivo in uso e non essere visualizzati.

- 1 Espandere l'elenco degli allegati.
- 2 Selezionare un allegato e scegliere **Visualizza**.
- 3 Per salvare l'allegato nel dispositivo, selezionare **Salva**.

Creare e inviare e-mail

- 1 Selezionare **Opzioni** > **Scrivi**.
- 2 Immettere l'indirizzo e-mail del destinatario, l'oggetto e il messaggio.
- 3 Per allegare un file al messaggio e-mail, selezionare **Opzioni** > **Allega file**.
- 4 Per acquisire una foto da allegare al messaggio e-mail, selezionare **Opzioni** > **Allega nuova foto**.
- 5 Per inviare il messaggio e-mail, selezionare **Invia**.

Chiudere l'applicazione e-mail

Selezionare **Esci**.

Accedere alla chat dal proprio account e-mail

Alcuni fornitori di servizi e-mail consentono di accedere al proprio account chat direttamente dall'account e-mail.

Per accedere al servizio chat del proprio fornitore durante la composizione di un messaggio e-mail, selezionare **Opzioni** e il servizio chat.

Chat Nokia

Il servizio di rete di chat (IM) consente di inviare SMS a utenti online. È necessario iscriversi al servizio e registrarsi con il servizio di chat che si desidera utilizzare. Per informazioni sulla disponibilità e sui prezzi e per le istruzioni, rivolgersi al fornitore di servizi. I menu possono variare a seconda del fornitore di servizi di chat.

Per connettersi al servizio, selezionare **Menu** > **Messaggi** > **Chat** e seguire le istruzioni.

E-mail

È possibile accedere all'account e-mail POP3 o IMAP4 con il telefono cellulare per leggere, scrivere e inviare messaggi. L'applicazione e-mail è differente dalla funzione e-mail SMS.

Prima di utilizzare l'applicazione e-mail, occorre disporre di un account e-mail e delle impostazioni corrette. Per la disponibilità e le impostazioni corrette, rivolgersi al fornitore dei servizi e-mail.

Programma di configurazione guidata della posta elettronica

Se nel telefono cellulare non sono state definite le impostazioni e-mail, il programma di configurazione guidata della posta elettronica viene avviato automaticamente. Per avviare il programma di configurazione guidata per un ulteriore account e-mail, selezionare **Menu > Messaggi**, quindi un account e-mail esistente. Selezionare **Opzioni > Aggiungi casella** per avviare il programma di configurazione guidata della posta elettronica. Seguire le istruzioni visualizzate sul display.

Scrittura e invio di un messaggio e-mail

È possibile scrivere i messaggi e-mail prima di effettuare la connessione al servizio e-mail.

- 1 Selezionare **Menu > Messaggi > Crea messaggio > Messaggio e-mail**.
- 2 Immettere l'indirizzo e-mail del destinatario, l'oggetto e il messaggio e-mail. Per allegare un file, selezionare **Opzioni >**

Inserisci e una delle opzioni disponibili.

- 3 Se è configurato più di un account e-mail, selezionare l'account da cui si desidera inviare l'e-mail.
- 4 Per inviare il messaggio e-mail, selezionare **Invia**.

Letture e risposta a un messaggio e-mail

Importante: Fare attenzione durante l'apertura dei messaggi. I messaggi potrebbero contenere software pericolosi o essere in altro modo dannosi per il proprio dispositivo o PC.

- 1 Per scaricare le intestazioni dei messaggi e-mail, selezionare **Menu > Messaggi** e il proprio account e-mail.
- 2 Per scaricare un messaggio e-mail e il relativo allegato, selezionare il messaggio e scegliere **Apri o Recupera**.
- 3 Per rispondere al messaggio e-mail o inoltrarlo, selezionare **Opzioni** e una delle opzioni disponibili.
- 4 Per disconnettersi dall'account e-mail, selezionare **Opzioni > Disconnetti**. La connessione

all'account e-mail termina automaticamente dopo un certo periodo di inattività.

**Messaggi e-mail > Nuova
notifica e-mail > Attiva.**

Notifiche di nuove e-mail

Con il telefono cellulare, è possibile controllare il proprio account e-mail a intervalli di tempo e ricevere una notifica alla ricezione di nuovi messaggi e-mail.

- 1 Selezionare **Menu > Messaggi > Impostazioni > Messaggi e-mail > Modifica cas. e-mail.**
- 2 Selezionare il proprio account e-mail, **Impostaz. download** e una delle seguenti opzioni:

Inter. agg. cas. e-mail — consente di impostare la frequenza con cui si desidera che venga controllata la ricezione di nuovi messaggi e-mail sull'account

Recupero automatico — consente di recuperare automaticamente i nuovi messaggi e-mail ricevuti dall'account

- 3 Per abilitare la notifica delle nuove e-mail, selezionare **Menu > Messaggi > Impostazioni >**

Foto e video

Acquisire foto

Attivare la fotocamera

Premere il tasto di acquisizione o, se in modalità foto, scorrere verso sinistra o verso destra.

Ingrandire o ridurre

In modalità foto scorrere verso l'alto e verso il basso oppure utilizzare i tasti del volume.

Scattare una foto

Premere il tasto di acquisizione.
Le foto vengono salvate in Galleria.

Visualizzare foto dopo l'acquisizione

Selezionare **Opzioni** > **Impostazioni** > **Ora anteprima foto** e la durata dell'anteprima.

Interrompere manualmente l'anteprima foto

Selezionare **Indietro**.

Il dispositivo supporta una risoluzione dell'immagine di fino a 1536x2048 pixel.

Registrazione clip video

Attivare la modalità video

Tenere premuto il tasto di acquisizione o, se in modalità foto, scorrere verso sinistra o verso destra.

Avviare la registrazione

Premere il tasto di acquisizione.

Sospendere o riprendere la registrazione

Scegliere **Pausa** o **Continua**.
In alternativa, premere il tasto di acquisizione.

Interrompere la registrazione

Selezionare **Stop**.

I clip video vengono salvati in Galleria.

Impostazioni fotocamera e video

Selezionare **Menu** > **Multimediale** > **Fotocamera**.

In modalità foto o video, selezionare **Opzioni** e una delle seguenti opzioni:
Autoscatto — Consente di utilizzare l'autoscatto.

Effetti — Consente di aggiungere effetti diversi (ad esempio, Scala di grigi e Colori falsi) alla foto scattata.

Bilanciam. bianco — Consente di adattare la fotocamera alle condizioni di luce.

Formato paesaggio o Formato ritratto — Consente di selezionare l'orientamento della fotocamera.

Impostazioni — Consente di modificare altre impostazioni video e della fotocamera e di scegliere dove salvare foto e clip video.

Galleria

È possibile gestire foto, clip video, file musicali, temi, grafica, toni, registrazioni e file ricevuti. Tali file vengono archiviati nella memoria del dispositivo o su una memory card e possono essere organizzati in cartelle.

Foto

È possibile visualizzare foto e riprodurre clip video mediante l'applicazione Foto.

Selezionare **Menu > Galleria > Foto**.

Effettuare una selezione:

Tutte le foto — Consente di visualizzare le foto in una griglia di miniature. È possibile ordinare le foto per data, nome o dimensione.

Cronologia — Consente di visualizzare le foto nell'ordine in cui sono state acquisite.

Album — Consente di organizzare le immagini in album. È possibile creare, rinominare e rimuovere gli album. Quando si rimuove un album, le foto in esso contenute non vengono eliminate dalla memoria.

Ruotare le foto

Selezionare **Opzioni > Modalità paesaggio o Modalità ritratto**.

Visualizzare una presentazione

La presentazione utilizza le foto contenute nella cartella o nell'album attualmente selezionati.

- 1 Selezionare **Tutte le foto, Cronologia o Album**.
- 2 Selezionare **Opzioni > Presentazione**.
- 3 Selezionare **Avvia presentazione**.

Modificare le foto

È possibile ruotare, capovolgere o ritagliare le foto e regolarne la luminosità, il contrasto e i colori.

- 1 Selezionare una foto in **Tutte le foto**, **Cronologia** o **Album**.
- 2 Selezionare **Opzioni** > **Modifica foto**.
- 3 Selezionare un'opzione di modifica e utilizzare il tasto di scorrimento per modificare le impostazioni o i valori.

Musica e video

Il dispositivo è dotato di un lettore multimediale per la riproduzione di brani musicali e clip video. I file musicali e video archiviati nella cartella della musica disponibile nella memoria del dispositivo o nella memory card verranno automaticamente rilevati e aggiunti alla raccolta video o musicale.

Selezionare **Menu** > **Galleria** e **Musica e video**.

Effettuare una selezione:

Video — Consente di visualizzare un elenco di tutti i clip video disponibili.

Tutti i brani — Consente di visualizzare un elenco di tutti i brani musicali disponibili. È possibile organizzare i brani in base all'artista, all'album, al genere o ad altri criteri.

Gestire file e cartelle

Per gestire file e cartelle in Galleria, selezionare **Menu** > **Galleria**.

Visualizzare un elenco di cartelle

Selezionare **Tutto il conten.**.

Visualizzare un elenco di file in una cartella

Selezionare una cartella e scegliere **Apri**.

Visualizzare le cartelle nella memory card durante lo spostamento di file

Selezionare la memory card e scorrere verso destra.

Stampare foto

Il dispositivo supporta Nokia XpressPrint per la stampa di foto in formato JPEG.

- 1 Collegare il dispositivo a una stampante compatibile utilizzando un cavo dati USB o la connettività

Bluetooth, se supportata dalla stampante.

- 2 Selezionare una foto da Galleria, quindi **Opzioni > Stampa**.

Memory card

Utilizzare una memory card per archiviare file multimediali, quali clip video, brani musicali, file audio, foto e dati dei messaggi.

Selezionare **Menu > Galleria > Tutto il conten. > Memory card**.

Alcune delle cartelle in Galleria con i contenuti utilizzati dal dispositivo (ad esempio Temi) possono essere memorizzate nella memory card.

Se la memory card non è già formattata, è necessario eseguire la formattazione. Con la formattazione, tutti i dati presenti nella memory card verranno definitivamente eliminati.

Formattare la memory card

Selezionare **Opzioni > Opzioni mem. card > Formatta mem. card > Sì**. Al termine della formattazione, immettere un nome per la memory card.

Proteggere la memory card tramite password

Selezionare **Opzioni > Opzioni mem. card > Imposta password**. La password è memorizzata nel dispositivo, pertanto ne viene richiesta l'immissione soltanto quando si tenta di utilizzare la memory card in un altro dispositivo.

Rimuovere la password della memory card

Selezionare **Opzioni > Opzioni mem. card > Elimina password**.

Controllare l'utilizzo della memoria

Selezionare **Opzioni > Dettagli**. Viene visualizzato l'utilizzo della memoria di diversi gruppi di dati e la quantità di memoria disponibile per l'installazione di nuovi software.

Intrattenimento

Ascoltare la musica

Ascoltare musica con il lettore o tramite radio e registrare suoni o voce con il registratore vocale. Scaricare musica da Internet o trasferire musica dal proprio PC.

Avvertenza:

L'esposizione continua all'alto volume potrebbe danneggiare l'udito. Ascoltare la musica a un volume moderato e non tenere il telefono vicino all'orecchio quando è in uso l'altoparlante.

Lettore multimediale

Per aprire il lettore multimediale, selezionare **Menu > Multimediale > Lett. multimed.**

Menu Musica

Consente di accedere ai file musicali e video archiviati nella memoria del dispositivo o nella memory card, di scaricare file musicali o clip video dal Web oppure di visualizzare stream video compatibili da un server di rete (servizio di rete).

Selezionare **Menu > Multimediale > Lett. multimed.**

Riprodurre un file multimediale

Selezionare un file dalle cartelle disponibili e scegliere **Riproduci**.

Eeguire il download di file dal Web

Selezionare **Opzioni > Download** e il sito per il download.

Aggiornare la raccolta musicale dopo l'aggiunta di file

Selezionare **Opzioni > Aggiorna raccolta**.

Creare una playlist

- 1 Selezionare **Playlist > Crea playlist** e immettere il nome della playlist.
- 2 Aggiungere brani musicali o clip video dagli elenchi visualizzati.
- 3 Per salvare la playlist, selezionare **Chiudi**.

Configurare un servizio di streaming

È possibile ricevere le impostazioni di streaming come messaggio di configurazione dal fornitore di servizi. È

inoltre possibile inserire le impostazioni manualmente.

- 1 Selezionare **Opzioni** > **Download** > **Impostaz. streaming** > **Configurazione**.
- 2 Selezionare un fornitore di servizi, **Impostaz. predefinite** o **Configur. personale** per eseguire lo streaming.
- 3 Selezionare **Account**, quindi un account per il servizio di streaming nelle impostazioni di configurazione attive.

Riprodurre brani

Utilizzare il lettore multimediale

Premere i tasti musicali o utilizzare i tasti di scorrimento in base ai tasti virtuali visualizzati sul display.

Regolare il volume

Utilizzare i tasti del volume.

Avviare o interrompere la riproduzione

Premere .

Passare al brano successivo

Premere .

Tornare al brano precedente

Premere due volte .

Fare avanzare rapidamente il brano corrente

Tenere premuto .

Riavvolgere il brano corrente

Tenere premuto .

Passare al menu Musica

Selezionare .

Passare alla playlist corrente

Selezionare .

Lasciare il lettore multimediale attivo in background

Premere il tasto di fine chiamata.

Arrestare il lettore multimediale

Tenere premuto il tasto di fine chiamata.

Cambiare l'aspetto del lettore multimediale

Nel dispositivo sono disponibili diversi temi per cambiare l'aspetto del lettore multimediale.

Selezionare **Menu > Multimediale > Lett. multimed. e Vai a Lett. multim. > Opzioni > Impostazioni > Tema Lett. multimed.**, quindi scegliere il tema desiderato.

I tasti virtuali potranno cambiare in base al tema.

Trasferire file musicali da un computer

Per trasferire file musicali nel dispositivo, procedere in uno dei seguenti modi:

- Utilizzare Nokia Music per trasferire, eseguire il ripping, masterizzare e riprodurre nuovi file musicali nel PC e nel dispositivo cellulare. Per scaricare il software per il PC, visitare il sito Web all'indirizzo www.music.nokia.com/download.
- Utilizzare PC Suite per collegare il dispositivo al PC utilizzando la connettività Bluetooth o un cavo

dati USB compatibile e usare Nokia Music Manager. Se si utilizza un cavo dati USB, selezionare **PC Suite** come metodo di connessione.

- Collegare il dispositivo al PC utilizzando la connettività Bluetooth o un cavo dati USB compatibile e copiare i file musicali nella memoria del dispositivo. Se si utilizza un cavo dati USB, selezionare **Archivio dati** come metodo di connessione.
- Utilizzare Windows Media Player. Collegare un cavo dati USB compatibile e selezionare **Stampa e multimed.** come metodo di connessione.

Radio



Il dispositivo supporta Nokia XpressRadio e consente di ascoltare le stazioni radio mediante l'antenna integrata.

Selezionare **Menu > Radio**.

Sintonizzare stazioni radio

Utilizzare la radio

Utilizzare il tasto di scorrimento in base ai tasti virtuali visualizzati sul display.

In alternativa, utilizzare i tasti musicali , , e .

Cercare la stazione disponibile successiva

Tenere premuto il tasto di scorrimento verso sinistra o verso destra.

In alternativa, tenere premuto il tasto musicale  o .

Sintonizzare la frequenza radio a intervalli di 0,05 MHz

Premere brevemente il tasto di scorrimento verso sinistra o verso destra.

Salvare una stazione in una posizione di memoria



Selezionare **Opzioni** > **Salva stazione**.

Immettere il nome di una stazione radio

Selezionare **Opzioni** > **Stazioni** > **Opzioni** > **Rinomina**.

Passare a un'altra stazione salvata

Scorrere verso l'alto o verso il basso.

In alternativa, premere il tasto musicale  o .



Per accedere a una stazione direttamente dall'elenco di stazioni

memorizzate, premere il tasto numerico corrispondente al numero della stazione.

Regolare il volume

Utilizzare i tasti del volume.

Sospendere o riprendere la riproduzione

Premere il tasto di scorrimento ( o .

In alternativa, premere il tasto musicale .

Impostare la radio per l'esecuzione in background

Premere brevemente il tasto di fine chiamata.

Chiudere la radio

Tenere premuto il tasto di fine chiamata.

Selezionare **Opzioni** e scegliere una delle seguenti opzioni:

Cerca tutte le staz. — Consente di cercare automaticamente le stazioni disponibili nel luogo in cui ci si trova.

Imposta frequenza — Consente di immettere la frequenza di una stazione radio.

Directory stazioni — Consente di accedere a un sito Web con un elenco di stazioni radio.

Stazioni — Consente di elencare, rinominare o eliminare le stazioni salvate.

Impostazioni radio

Selezionare **Menu** > **Radio**.

Selezionare **Opzioni** > **Impostazioni** e scegliere:

RDS — Consente di visualizzare informazioni RDS (Radio Data System), come il nome della stazione.

Frequenza automat. — Consente al dispositivo di sintonizzarsi automaticamente su una frequenza con una ricezione migliore (disponibile quando la funzione RDS è attivata).

Riproduci tramite — Consente di ascoltare mediante l'auricolare o l'altoparlante.

Uscita — Consente di passare dall'output stereo a quello mono e viceversa.



Tema radio — Consente di scegliere l'aspetto della radio.

Registratore vocale

È possibile registrare voci, suoni o chiamate attive e salvare le registrazioni nella Galleria.

Selezionare **Menu** > **Multimediale** > **Registratore**.

Il registratore non può essere utilizzato quando è attiva una chiamata dati o una connessione GPRS.

Per utilizzare i tasti grafici ,  o , scorrere verso sinistra o verso destra.

Avviare la registrazione

Selezionare  oppure durante una chiamata scegliere **Opzioni** > **Registra**. Durante la registrazione di una chiamata, tutti i partecipanti alla chiamata udiranno un debole segnale acustico.

Sospendere la registrazione

Selezionare .

Interrompere la registrazione

Selezionare . La registrazione viene salvata nella cartella Registrazioni della Galleria.

Per riprodurre o inviare l'ultima registrazione, per accedere all'elenco delle registrazioni oppure per selezionare la memoria e la cartella in cui archiviare le registrazioni, selezionare **Opzioni**, quindi l'opzione appropriata.

Equalizzatore

Consente di regolare l'audio durante l'uso del lettore multimediale.

Selezionare **Menu > Multimediale > Equalizzatore**.

Attivare un set predefinito dell'equalizzatore

Selezionare un set, quindi scegliere **Attiva**.

Creare un nuovo set dell'equalizzatore

- 1 Selezionare uno degli ultimi due set dell'elenco, quindi **Opzioni > Modifica**.
- 2 Utilizzare il tasto di scorrimento per regolare i controlli audio.
- 3 Per salvare le impostazioni e immettere un nome per il set,

selezionare **Salva e Opzioni > Rinomina**.

Amplificatore stereo

L'amplificatore stereo crea un effetto audio stereo più ampio quando si utilizza un auricolare stereo.

Selezionare **Menu > Multimediale e Amplif. stereo**.

Web

È possibile accedere a diversi servizi Internet con il browser del proprio dispositivo (servizio di rete). La visualizzazione delle pagine Internet può variare a seconda delle dimensioni del display. Potrebbe non essere possibile vedere tutti i dettagli presenti sulle pagine Internet.

Importante: Usare esclusivamente servizi affidabili e che offrono un livello adeguato di sicurezza e protezione da software pericolosi.

Per la disponibilità di tali servizi, i prezzi e le relative istruzioni, rivolgersi al fornitore di servizi.

È possibile ricevere le impostazioni di configurazione necessarie per la

navigazione in un messaggio di configurazione inviato dal fornitore di servizi.

Per configurare il servizio, selezionare **Menu > Internet > Impostaz. Web > Impostazioni config.**, una configurazione e un account.

Connessione a un servizio

Per connettersi al servizio, selezionare **Menu > Internet > Home page**; in alternativa, in modalità standby, tenere premuto **0**.

Per scegliere un preferito, selezionare **Menu > Internet > Preferiti**.

Per selezionare l'indirizzo URL visitato per ultimo, selezionare **Menu > Internet > Ultimo URL Web**.

Per inserire l'indirizzo di un servizio, selezionare **Menu > Internet > Vai a indirizzo**. Inserire l'indirizzo e selezionare **OK**.

Dopo essersi connessi al servizio, è possibile sfogliarne le pagine. La funzione dei tasti del telefono cellulare può variare a seconda dei servizi. Seguire le indicazioni visualizzate sul

display del telefono cellulare. Per maggiori informazioni, rivolgersi al proprio fornitore di servizi.

Caricamenti sul Web

Aprire la pagina Web del proprio servizio di condivisione in linea per visualizzare le foto e i video caricati e per cambiare le impostazioni (servizio di rete).

Aprire un servizio di condivisione in linea

- 1 Selezionare **Menu > Internet > Caricam. sul Web** e un servizio di condivisione in linea.
- 2 Selezionare tra i collegamenti offerti dal servizio.

Cambiare le impostazioni di un servizio di condivisione in linea

- 1 Selezionare **Menu > Internet > Caricam. sul Web** e un servizio di condivisione in linea.
- 2 Selezionare **Opzioni > Impostazioni** per aprire la pagina delle impostazioni del servizio.

Impostazioni di visualizzazione

Durante la navigazione sul Web selezionare **Opzioni** > **Impostazioni** e una delle opzioni seguenti:

Visualizzazione — Selezionare le dimensioni dei caratteri, specificare se si desidera che le immagini siano visualizzate e definire la modalità di visualizzazione del testo.

Generali — Specificare se si desidera che gli indirizzi Web siano inviati come Unicode (UTF-8), il tipo di codifica per i contenuti, e che JavaScript™ sia abilitato.

Le opzioni disponibili possono variare.

Memoria cache

La cache è un'area di memoria che viene utilizzata per memorizzare temporaneamente i dati. Qualora si fosse tentato di consultare o si fossero consultate informazioni riservate che richiedono una password, svuotare la cache del telefono dopo l'uso di tali informazioni. Le informazioni o i servizi consultati vengono memorizzati nella cache.

I cookie sono dati che un sito Web salva nella memoria cache del telefono

cellulare dove rimangono finché la cache non viene svuotata.

Per svuotare la cache durante la navigazione, selezionare **Opzioni** > **Strumenti** > **Svuota cache**.

Per impedire o consentire la ricezione di cookie sul telefono cellulare, selezionare **Menu** > **Internet** > **Impostaz. Web** > **Protezione** > **Cookie** oppure, durante la navigazione, selezionare **Opzioni** > **Impostazioni** > **Protezione** > **Cookie**.

Protezione del browser

Per alcuni servizi, quali servizi bancari o acquisti online, potrebbe essere necessario disporre di funzioni di protezione. Per tali connessioni, occorrono certificati di protezione e, in alcuni casi, un modulo di protezione, che potrebbero essere disponibili sulla carta SIM. Per maggiori informazioni, rivolgersi al fornitore di servizi.

Per visualizzare o modificare le impostazioni del modulo di protezione o per visualizzare un elenco di certificati di autorità o di certificati utente scaricati nel dispositivo, selezionare

Menu > Impostazioni > Protezione > Imp. modulo protez., Certificati di autorità o Certificati utente.

Importante: Nonostante l'uso dei certificati riduca i rischi legati alle connessioni remote e all'installazione del software, tali certificati devono essere utilizzati in modo corretto per poter garantire una maggiore protezione. L'esistenza di un certificato non basta da sola a garantire la protezione; il programma di gestione dei certificati deve includere certificati corretti, autentici o affidabili per poter garantire una maggiore protezione. I certificati hanno una durata limitata. Se appaiono dei messaggi secondo cui il certificato è scaduto o non è valido quando invece dovrebbe esserlo, controllare che la data e l'ora sul dispositivo siano corrette.

Prima di modificare qualsiasi impostazione relativa ai certificati, è necessario accertarsi che il proprietario del certificato sia una persona affidabile e che il certificato appartenga effettivamente al proprietario indicato.

Giochi ed applicazioni

È possibile gestire applicazioni e giochi. Sul proprio telefono è possibile che siano già installati giochi o applicazioni. Questi file vengono memorizzati nella memoria del telefono cellulare o su una memory card collegata e possono essere organizzati in cartelle.

Avvio di un'applicazione

Selezionare **Menu > Applicazioni > Giochi, Memory card o Raccolta**. Scorrere fino a un gioco o un'applicazione e selezionare **Apri**.

Per configurare le opzioni per un gioco, selezionare **Menu > Applicazioni > Opzioni > Impostazioni applic..**

Tra le altre opzioni disponibili potrebbero essere incluse le seguenti:

Aggiorna versione — per verificare che sia possibile scaricare una nuova versione dell'applicazione dal Web (servizio di rete)

Pagina Web — per ottenere informazioni o dati aggiuntivi relativi all'applicazione a partire da una pagina Internet (servizio di rete), se disponibili.

Accesso all'applicaz. — per limitare l'accesso alla rete da parte dell'applicazione.

Download di un'applicazione

Il telefono cellulare supporta le applicazioni J2ME™ Java. Prima di scaricarla, verificare che l'applicazione sia compatibile con il telefono cellulare.

Importante: Installare ed usare solo applicazioni o software provenienti da fonti sicure, come nel caso di applicazioni Symbian Signed o che hanno superato il test Java Verified™.

È possibile scaricare nuove applicazioni e giochi in diversi modi.

- Selezionare **Menu > Applicazioni > Opzioni > Download > Download applicaz. o Download giochi.** Verrà visualizzato l'elenco dei preferiti disponibili.
- Per scaricare le applicazioni nel telefono cellulare, utilizzare Nokia Application Installer da PC Suite.

Per informazioni sulla disponibilità dei diversi servizi e sui prezzi, rivolgersi al fornitore di servizi.

Mappe

È possibile consultare le mappe di città e paesi diversi, ricercare indirizzi e punti di interesse, pianificare itinerari, salvare specifiche posizioni come punti di riferimento ed inviarli a dispositivi compatibili.

Tutta la cartografia digitale presenta un certo grado, anche minimo, di imprecisione e incompletezza. Si sconsiglia di fare esclusivamente affidamento sulla cartografia scaricata per essere utilizzata su questo dispositivo.

Nota: Il download di contenuti come mappe, immagini satellitari, file vocali, guide o informazioni sul traffico potrebbe implicare la trasmissione di grandi quantità di dati (servizio di rete).

Contenuti come immagini satellitari, guide, informazioni sul tempo e sul traffico insieme ai servizi correlati sono fornite da terzi indipendenti da Nokia. I contenuti forniti possono presentare un certo grado, anche minimo, di inaccuratezza e incompletezza oltre a non essere sempre disponibili. Si consiglia di non fare mai affidamento

esclusivamente sui contenuti sopra menzionati ed sui servizi ad essi correlati.

Per informazioni dettagliate sull'applicazione Mappe, visitare il sito www.nokia.com/maps.

Per usare l'applicazione Mappe, selezionare **Menu > Organizer > Mappe** e una delle opzioni disponibili.

Scaricare mappe

La memory card del dispositivo potrebbe contenere mappe preinstallate. Tramite il software per PC Nokia Map Loader è possibile scaricare un nuovo gruppo di mappe via Internet.

Scaricare e installare mappe con Nokia Map Loader

- 1 Per scaricare Nokia Map Loader sul PC e per ulteriori istruzioni, visitare il sito Web all'indirizzo www.maps.nokia.com.
- 2 Selezionare **Menu > Organizer > Mappe** per eseguire la configurazione iniziale.

Scaricare mappe

Quando si scaricano mappe per la prima volta, verificare di avere inserito una memory card nel dispositivo.

Per cambiare la scelta di mappe sulla memory card, utilizzare Nokia Map Loader per eliminare tutte le mappe presenti su di essa e scaricarne di nuove in modo che siano tutte della stessa versione.

Scaricare mappe automaticamente

Selezionare **Menu > Organizer > Mappe e Impostazioni > Impostazioni di rete > Consenti utilizzo rete > Sì o Nella propria rete**.

Disattivare il download automatico

Selezionare **No**.

Nota: Il download di contenuti come mappe, immagini satellitari, file vocali, guide o informazioni sul traffico potrebbe implicare la trasmissione di grandi quantità di dati (servizio di rete).

Mappe e GPS

Il dispositivo non è dotato di un'antenna GPS interna. Per utilizzare le

applicazioni che richiedono una connessione GPS, utilizzare un ricevitore GPS esterno compatibile (accessorio venduto separatamente). Associare il ricevitore GPS al dispositivo utilizzando la tecnologia senza fili Bluetooth. Per ulteriori informazioni, consultare il manuale d'uso del ricevitore GPS.

Il sistema GPS (Global Positioning System) può essere utilizzato per supportare l'applicazione Mappe. Consente di trovare la propria posizione, di misurare le distanze e tracciare le coordinate.

Dopo avere associato il dispositivo a un ricevitore GPS esterno, potrebbero trascorrere diversi minuti prima che venga visualizzata la posizione corrente.

Il sistema GPS (Global Positioning System) è gestito dal governo degli Stati Uniti, responsabile unico dell'accuratezza e della manutenzione del sistema. L'accuratezza dei dati di localizzazione può variare a seguito di correzioni apportate ai satelliti GPS dal governo degli Stati Uniti ed è soggetta a modifiche conformemente alla

politica civile GPS del Dipartimento della Difesa statunitense nonché al Piano federale di navigazione radio.

L'accuratezza può inoltre essere compromessa da una scarsa qualità della geometria satellitare. La presenza di edifici e di ostacoli naturali, nonché le condizioni atmosferiche e la propria posizione possono incidere sulla disponibilità e sulla qualità dei segnali GPS. I segnali GPS possono non essere disponibili all'interno di edifici o locali sotterranei e potrebbero essere ostacolati da materiali come cemento e metallo.

Il sistema GPS non va utilizzato per una localizzazione esatta della posizione: si sconsiglia di fare affidamento esclusivamente sui dati di posizionamento o navigazione del modulo GPS o delle reti mobili cellulari.

Servizi extra

È possibile aggiornare l'applicazione Mappe per ottenere un sistema di navigazione completo da utilizzare in auto e a piedi. Per utilizzare il sistema di navigazione completo è necessario disporre di una licenza internazionale. La navigazione in auto è corredata di guida vocale e viste delle mappe a due

e tre dimensioni. La navigazione a piedi è limitata a una velocità di 30 km/h e non è corredata di guida vocale. Questo servizio non è disponibile in tutti i paesi o aree. Per ulteriori informazioni, visitare il sito Web Nokia del proprio paese.

Per utilizzare questo servizio, è necessario disporre di un ricevitore GPS esterno compatibile che supporti la tecnologia senza fili Bluetooth.

Acquistare un servizio di navigazione

Selezionare **Menu > Organizer > Mappe e Servizi aggiuntivi > Acquista navigazione**, quindi seguire le istruzioni visualizzate.

Per utilizzare la navigazione con guida vocale, è necessario disporre di una connessione di rete per l'applicazione Mappe.

La licenza di navigazione è collegata alla carta SIM. Se si inserisce un'altra carta SIM nel dispositivo, all'avvio della navigazione viene chiesto di acquistare una licenza. Durante il processo di acquisto, viene offerta la possibilità di trasferire la licenza di navigazione

esistente nella nuova carta SIM senza alcun costo aggiuntivo.

Organizer

Basta lasciare al telefono cellulare il compito di organizzare la propria vita.

Gestione della rubrica

Consente di salvare nomi, numeri di telefono e indirizzi come schede Rubrica nel dispositivo e nella carta SIM.

Selezionare **Menu > Rubrica**.

Selezionare la memoria per le schede Rubrica

Nella memoria del dispositivo è possibile salvare schede Rubrica con dettagli aggiuntivi, ad esempio numeri di telefono diversi ed elementi di testo. È inoltre possibile salvare una foto, un tono o un clip video per un numero limitato di schede Rubrica.

Nella memoria della carta SIM è possibile salvare nomi con un numero di telefono associato. Le schede Rubrica salvate nella memoria della carta SIM sono indicate da .

- 1 Selezionare **Impostazioni > Memoria in uso** per selezionare la carta SIM, la memoria del

dispositivo o entrambe per il salvataggio delle schede Rubrica.

- 2 Selezionare **Telefono e SIM** per richiamare le schede Rubrica da entrambe le memorie. Quando vengono salvate, le schede Rubrica vengono inserite nella memoria del dispositivo.

Gestione della rubrica

Ricerca di un nominativo

Selezionare **Menu > Rubrica > Nomi**.

Scorrere l'elenco dei nominativi oppure immettere i primi caratteri del nominativo da ricercare.

Salvataggio di un nome e di un numero di telefono

Selezionare **Menu > Rubrica > Aggiungi nuove**.

Aggiungere o modificare dettagli

Selezionare un nominativo e **Dettagli > Opzioni > Aggiungi dettaglio**.

Eliminazione di un dettaglio

Selezionare un nominativo e **Dettagli**.
Selezionare un dettaglio e **Opzioni** >
Elimina.

Eliminazione di un nominativo

Selezionare un nominativo e **Opzioni** >
Elimina scheda.

Eliminazione di tutti i nominativi

Selezionare **Menu** > **Rubrica** >
Elimina schede > **Da memoria**
telefono o **Da carta SIM**.

Copiare o spostare schede Rubrica tra la memoria del dispositivo e la memoria della carta SIM

Copiare nominativi singoli

Selezionare **Opzioni** > **Opzioni**
selezione > **Seleziona**. Selezionare i
nominativi che si desidera copiare o
spostare, quindi selezionare **Opzioni** >
Copia selezione o **Sposta selezione**.

Copiare tutti i nominativi

Selezionare **Menu** > **Rubrica** > **Copia**
schede o **Sposta schede**.

Creare un gruppo di schede Rubrica

È possibile organizzare i nominativi in
gruppi di chiamanti con toni di
chiamata e immagini di gruppo diversi.

- 1 Selezionare **Menu** > **Rubrica** >
Gruppi.
- 2 Selezionare **Aggiungi** o **Opzioni** >
Agg. nuovo gruppo per creare un
nuovo gruppo.
- 3 Immettere il nome del gruppo e, se
lo si desidera, selezionare
un'immagine e un tono di
chiamata, quindi selezionare
Salva.
- 4 Per aggiungere schede Rubrica al
gruppo, selezionarlo e scegliere
Visualizza > **Aggiungi**.

Biglietti da visita

È possibile inviare e ricevere le
informazioni relative ad una persona
sotto forma di biglietto da visita da un
dispositivo compatibile che supporti lo
standard vCard.

Per inviare un biglietto da visita,
ricercare il nominativo e selezionare
Dettagli > **Opzioni** > **Invia biglietto**.

Quando si riceve un biglietto da visita, selezionare **Visualizza** > **Salva** per salvare il biglietto da visita nella memoria del telefono.

Data e ora

Per modificare il tipo di orologio, l'ora, il fuso orario e le impostazioni della data, selezionare **Menu** > **Impostazioni** > **Data e ora**.

Quando si viaggia verso zone con fuso orario diverso, selezionare **Menu** > **Impostazioni** > **Data e ora** > **Impostaz. data e ora** > **Fuso orario**: e scorrere a sinistra o a destra per selezionare il fuso orario della zona in cui ci si trova. L'ora e la data vengono impostate in base al fuso orario in modo che sul telefono cellulare venga visualizzata l'ora corretta di invio di SMS o MMS ricevuti.

Ad esempio, GMT -5 indica il fuso orario di New York (USA), 5 ore indietro rispetto all'orario di Greenwich/Londra (Regno Unito).

Sveglia

È possibile impostare il telefono cellulare affinché emetta un allarme all'ora desiderata.

Impostazione della sveglia

- 1 Selezionare **Menu** > **Organizer** > **Sveglia**.
- 2 Attivare la sveglia e immettere l'orario desiderato.
- 3 Per impostare la ripetizione di una sveglia in determinati giorni della settimana, scegliere **Ripeti**: > **Attivata** e i giorni desiderati.
- 4 Selezionare il tono di allarme.
- 5 Impostare l'intervallo di ripetizione dell'allarme e selezionare **Salva**.

Arresto del tono di allarme

Per interrompere la sveglia quando suona, selezionare **Stop**.

Se si lascia suonare la sveglia per un minuto o si seleziona **Ripeti**, il tono di allarme si interrompe per l'intervallo di ripetizione, quindi riprende.

Agenda

Selezionare **Menu** > **Organizer** > **Agenda**.

Il giorno corrente è visualizzato in un riquadro. Se per il giorno sono state impostate delle note, il giorno è visualizzato in grassetto. Per

visualizzare le note del giorno, selezionare **Visualizza**. Per visualizzare la settimana, selezionare **Opzioni** > **Vista Settimana**. Per eliminare tutte le note presenti nell'agenda, selezionare **Opzioni** > **Elimina note** > **Tutte le note**.

Per modificare le impostazioni relative a data e ora, selezionare **Opzioni** > **Impostazioni** e una delle opzioni disponibili. Per eliminare le note precedenti automaticamente dopo un determinato periodo, selezionare **Opzioni** > **Impostazioni** > **Elimina autom. note** e una delle opzioni disponibili.

Creazione di una nota di agenda

Scorrere fino alla data desiderata e selezionare **Opzioni** > **Crea nota**. Selezionare il tipo di nota e compilare i campi.

Elenco impegni

Per creare per un'attività da svolgere, selezionare **Menu** > **Organizer** > **Elenco impegni**.

Per creare una nota se non ne è stata aggiunta alcuna, selezionare **Aggiungi**; altrimenti, selezionare

Opzioni > **Aggiungi**. Compilare i campi e selezionare **Salva**.

Per visualizzare una nota, scorrere fino a quella desiderata, quindi selezionare **Visualizza**.

Note

Per scrivere e inviare note, selezionare **Menu** > **Organizer** > **Note**.

Per creare una nota se non ne è stata aggiunta alcuna, selezionare **Aggiungi**; altrimenti selezionare **Opzioni** > **Crea nota**. Scrivere la nota, quindi selezionare **Salva**.

Calcolatrice

Questo telefono cellulare è dotato di calcolatrice standard, scientifica e finanziaria.

Selezionare **Menu** > **Organizer** > **Calcolatrice** e, tra le opzioni disponibili, il tipo di calcolatrice e le istruzioni operative.

Questa calcolatrice ha un livello di precisione limitato ed è stata progettata per calcoli semplici.

Conteggio alla rovescia

Timer normale

- 1 Per attivare il timer, selezionare **Menu > Organizer > Conteggio rov. > Timer normale**, immettere un orario e scrivere una nota da visualizzare quando il tempo scade. Per cambiare l'orario, selezionare **Cambia**.
- 2 Per avviare il timer, selezionare **Avvia**.
- 3 Per arrestare il timer, selezionare **Interrompi**.

Timer intervallo

- 1 Per avviare un timer intervallo che include fino a 10 intervalli, immettere prima gli intervalli.
- 2 Selezionare **Menu > Organizer > Conteggio rov. > Timer intervalli**.
- 3 Per avviare il timer, selezionare **Avvia timer > Avvia**.

Per specificare come si desidera che il timer intervallo avvii il periodo successivo, selezionare **Menu > Organizer > Conteggio rov. > Impostazioni > Passa a periodo succ.** e una delle opzioni disponibili.

Cronometro

È possibile misurare il tempo e controllare sia i tempi intermedi che quelli di giro mediante il cronometro.

Selezionare **Menu > Organizer > Cronometro**, quindi scegliere tra le seguenti opzioni:

Tempo frazione — per registrare i tempi intermedi. Per azzerare il tempo senza salvarlo, selezionare **Opzioni > Azzerà**.

Tempo giro — per registrare i tempi di giro

Continua — per visualizzare il tempo cronometrato impostato in background

Visualizza ultimo — per visualizzare l'ultimo tempo misurato nel caso in cui il cronometro non sia stato azzerato

Visualizza tempi o Elimina tempi — per visualizzare o eliminare i tempi salvati

Per impostare il cronometro affinché rimanga attivo in background, premere il tasto di fine chiamata.

Suggerimenti ambientali



Di seguito vengono forniti alcuni suggerimenti su come contribuire alla protezione dell'ambiente.

Risparmiare energia

Quando la batteria è completamente carica, dopo aver scollegato il caricabatterie dal dispositivo, scollegarlo anche dalla presa a muro.

Non sarà necessario effettuare di frequente la ricarica della batteria se si osservano i seguenti suggerimenti:

- Chiudere e disattivare applicazioni, servizi e connessioni non in uso.
- Ridurre la luminosità dello schermo.
- Impostare il dispositivo in modo che venga attivata la modalità di risparmio energetico una volta trascorso il periodo minimo di

inattività, se disponibile nel dispositivo.

- Disattivare i suoni non necessari, come i toni della tastiera e i toni di chiamata.

Riciclare

La maggior parte dei materiali che costituiscono un telefono Nokia è riciclabile. Per informazioni su come riciclare i prodotti Nokia, visitare il sito www.nokia.com/werecycle o, da un telefono cellulare, il sito www.nokia.mobi/werecycle.

Riciclare la confezione e i manuali d'uso secondo gli schemi di riciclaggio della propria zona.

Ulteriori informazioni

Per ulteriori informazioni sugli attributi ambientali del dispositivo, visitare il sito www.nokia.com/ecodeclaration.

Gestione dei diritti digitali

I proprietari di contenuto potrebbero utilizzare diversi tipi di tecnologie di gestione dei diritti digitali (DRM) per la tutela della loro proprietà intellettuale, incluso il copyright. Questo dispositivo utilizza vari tipi di software DRM per accedere al contenuto protetto. Con questo dispositivo si può accedere a contenuto protetto da WMDRM 1.0, OMA DRM 1.0, OMA DRM 1.0 con Forward Lock e OMA DRM 2.0. Qualora un certo software DRM non riesca a proteggere il contenuto, i proprietari del contenuto potrebbero richiedere che a tale software DRM sia revocato l'accesso al nuovo contenuto protetto da DRM. La revoca potrebbe anche impedire il rinnovo del contenuto protetto da DRM già presente sul dispositivo. La revoca dell'accesso a tale software DRM non influisce in alcun modo sull'uso del contenuto protetto da altri tipi di DRM o del contenuto non protetto da DRM.

Il contenuto protetto da DRM (gestione dei diritti digitali) viene fornito con una licenza associata che definisce i diritti all'uso di tale contenuto.

Se sul proprio dispositivo è presente contenuto protetto da DRM OMA, per effettuare il backup della licenza e del contenuto, utilizzare la funzione di backup di Nokia PC Suite.

Altri metodi di trasferimento potrebbero non trasferire la licenza che dovrà essere necessariamente ripristinata insieme al contenuto affinché l'utente possa continuare ad utilizzare il contenuto protetto dal DRM OMA una volta formattata la memoria del dispositivo. Potrebbe essere anche necessario ripristinare la licenza nel caso in cui i file sul dispositivo siano per qualche ragione danneggiati.

Se il dispositivo ha contenuto protetto da WMDRM, sia la licenza che il contenuto andranno perduti, se la memoria del dispositivo viene formattata. Nel caso in cui i file sul dispositivo vengano per qualche ragione danneggiati si potrebbero perdere anche la licenza e il contenuto. La

perdita della licenza o del contenuto potrebbe limitare la capacità dell'utente di riutilizzare lo stesso contenuto sul dispositivo. Per ulteriori informazioni, rivolgersi all'operatore di rete.

Alcune licenze potrebbero essere collegate a una specifica carta SIM e il contenuto protetto potrebbe essere accessibile solo con quella carta SIM inserita nel dispositivo.

Applicazioni di terze parti

Le applicazioni di altri produttori fornite con il dispositivo potrebbero essere state sviluppate da o essere di proprietà di persone fisiche o giuridiche non affiliate o facenti capo a Nokia. Nokia non detiene i copyright o i diritti di proprietà intellettuale di queste applicazioni di altri produttori. In quanto tale, Nokia non è responsabile del supporto all'utente finale o della funzionalità di queste applicazioni, né delle informazioni presentate nelle applicazioni o in questi materiali. Nokia non fornisce alcuna garanzia per queste applicazioni di altri produttori.

UTILIZZANDO LE APPLICAZIONI L'UTENTE RICONOSCE CHE LE APPLICAZIONI VENGONO FORNITE "COSÌ COME SONO" SENZA GARANZIE DI ALCUN GENERE, ESPLICITE O IMPLICITE, E FINO AL LIMITE MASSIMO CONSENTITO DALLA LEGGE VIGENTE. L'UTENTE RICONOSCE ALTRESÌ CHE NÉ LA NOKIA, NÉ I SUOI LICENZIATARI O AFFILIATI RILASCIANO ALCUNA DICHIARAZIONE O GARANZIA, ESPLICITA O IMPLICITA, INCLUSE, A TITOLO MERAMENTE ESEMPLIFICATIVO E NON ESAUSTIVO, LE GARANZIE DI COMMERCIALITÀ O IDONEITÀ PER UNO SCOPO PARTICOLARE NÉ DICHIARANO O GARANTISCONO CHE LE APPLICAZIONI NON VIOLERANNO BREVETTI, COPYRIGHT, MARCHI O ALTRI DIRITTI DI TERZI.

ACCESSORI

Avvertenza:

Usare esclusivamente tipi di batterie, caricabatterie e accessori approvati da Nokia per il proprio modello di apparecchio. L'uso di tipi diversi da quelli indicati può far decadere qualsiasi garanzia o approvazione e potrebbe risultare pericoloso. In particolare, l'uso di caricabatterie non approvati o batterie non approvate può comportare il pericolo di incendio, deflagrazione, fuoriuscita di liquido o altri pericoli.

Per la disponibilità degli accessori approvati, rivolgersi al proprio rivenditore. Quando si scolleghi il cavo di alimentazione di un qualsiasi accessorio, afferrare e tirare la spina e non il cavo.

Batteria

Informazioni sulla batteria e sul caricabatterie

Il dispositivo è alimentato da una batteria ricaricabile. La batteria approvata per questo dispositivo è BL-4CT. Nokia potrebbe rendere disponibili altri modelli di batterie per questo dispositivo. Questo dispositivo è stato progettato per essere collegato ai seguenti caricabatterie: AC-8. Il numero di modello del caricabatterie potrebbe variare a seconda di tipo di spina. Il tipo di spina può essere uno dei seguenti: E, EB, X, AR, U, A, C, K o UB.

La batteria può essere caricata e scaricata centinaia di volte, ma con l'uso si esaurisce. Quando i tempi di conversazione continua e standby risultano notevolmente ridotti rispetto al normale, è necessario sostituire la batteria. Usare esclusivamente batterie approvate da Nokia e ricaricare la batteria solo con caricabatterie approvati da Nokia per questo dispositivo.

Se una batteria viene usata per la prima volta o se la batteria non è stata utilizzata per un periodo prolungato di tempo, potrebbe essere necessario collegare il

caricabatterie, quindi scollegarlo e ricollegarlo per avviare la carica. Se la batteria è completamente scarica, potrebbe passare qualche minuto prima che l'indicatore di carica appaia sul display o prima di poter effettuare una qualsiasi chiamata.

Rimozione sicura. Spegnerne sempre il dispositivo e scollegare il caricabatterie prima di rimuovere la batteria.

Ricarica corretta. Scollegare il caricabatterie dalla presa elettrica e dal dispositivo quando non viene utilizzato. Non lasciare una batteria completamente carica collegata al caricabatterie, in quanto una carica eccessiva può limitarne la durata. Se non utilizzata, una batteria anche completamente carica si scarica con il passare del tempo.

Evitare temperature estreme. Tentare di tenere sempre la batteria ad una temperatura compresa tra 15°C e 25°C. Le temperature estreme riducono la capacità e la durata della batteria. Un dispositivo con una batteria molto calda o molto fredda potrebbe non funzionare temporaneamente. Il rendimento delle batterie è notevolmente ridotto a temperature inferiori al punto di congelamento.

Non mettere in corto circuito la batteria. Ciò può accadere accidentalmente se, ad esempio, si tengono in tasca o in uno stesso contenitore una batteria di riserva e un oggetto metallico, come una moneta, un fermaglio o una penna, e ciò mette a diretto contatto i poli + e - della batteria (le linguette metalliche sulla batteria), con conseguenti possibili danni per la batteria o l'oggetto in questione.

Smaltimento. Non gettare le batterie nel fuoco in quanto potrebbero esplodere. Smaltire le batterie rispettando le normative locali. Riciclarle, quando possibile. Non gettare le batterie nei rifiuti domestici.

Perdita di liquido dalla batteria. Non smontare, tagliare, aprire, comprimere, piegare, forare o rompere le celle o le

batterie. In caso di fuoriuscita di liquido dalla batteria, evitare il contatto del liquido con la pelle o gli occhi. Qualora il contatto si verifici, sciacquare immediatamente la parte colpita con abbondante acqua oppure consultare un medico.

Danneggiamento. Non modificare, manomettere o tentare di inserire oggetti estranei nella batteria e non immergerla o esporla all'acqua o ad altri liquidi. Le batterie potrebbero esplodere se danneggiate.

Uso corretto. Non utilizzare le batterie per scopi diversi da quelli prescritti. L'uso improprio della batteria può comportare il pericolo di incendio, deflagrazione o altri pericoli. Qualora il dispositivo o la batteria cada, specie se una superficie dura, e si ritiene che la batteria possa essersi danneggiata, si consiglia di recarsi al più vicino centro di assistenza per un controllo prima di continuare ad utilizzarla. Non utilizzare mai caricatori o batterie che risultino danneggiati. Tenere la batteria fuori dalla portata dei bambini.

Linee guida per l'autenticazione delle batterie Nokia

Per non mettere a rischio la propria sicurezza, utilizzare sempre batterie originali Nokia. Per essere certi di acquistare una batteria originale Nokia, rivolgersi a un centro di assistenza o rivenditore Nokia autorizzato ed esaminare l'etichetta ologramma attenendosi alla seguente procedura:

Ologramma di autenticazione

- 1 Quando si osserva l'etichetta ologramma, inclinandola da un lato si dovrebbe vedere il simbolo di Nokia, ovvero le due mani che si congiungono, e dall'altro il logo Nokia Original Enhancements.



- 2 Quando si inclina l'ologramma verso i lati sinistro, destro, inferiore e superiore del logo, su ciascun lato rispettivamente dovrebbero apparire 1, 2, 3 e 4 punti.



Il completamento dei quattro passaggi non assicura la totale autenticità della batteria. Qualora non sia certi dell'autenticità della batteria in uso o si ritenga che la propria batteria Nokia con l'ologramma sull'etichetta non sia un'autentica batteria Nokia, è consigliabile non

utilizzarla e portarla al più vicino rivenditore o centro assistenza autorizzato Nokia per richiedere assistenza.

Per ulteriori informazioni sulle batterie originali Nokia, visitare il sito www.nokia.com/battery.

Precauzioni e manutenzione

Questo dispositivo, particolarmente curato nel design, è un prodotto molto sofisticato e deve essere trattato con cura. I suggerimenti di seguito riportati aiuteranno l'utente a tutelare i propri diritti durante il periodo di garanzia.

- Evitare che il dispositivo si bagni. La pioggia, l'umidità e tutti i tipi di liquidi o la condensa contengono sostanze minerali corrosive che possono danneggiare i circuiti elettronici. Se il dispositivo si bagna, rimuovere la batteria e asciugare completamente il dispositivo prima di reinstallarla.
- Usare un panno morbido, pulito e asciutto per pulire qualsiasi tipo di lenti, come, ad esempio, le lenti della fotocamera, del sensore di prossimità e del sensore di luminosità.
- Non usare o lasciare il dispositivo in ambienti particolarmente polverosi o sporchi, in quanto potrebbero venirne irrimediabilmente compromessi i meccanismi.
- Non lasciare il dispositivo in ambienti particolarmente caldi. Temperature troppo elevate possono ridurre la durata dei circuiti elettronici, danneggiare le batterie e deformare o fondere le parti in plastica.
- Non lasciare il dispositivo in ambienti particolarmente freddi. Quando, infatti, esso tornerà alla temperatura normale, al suo interno può formarsi della condensa che può danneggiare le schede dei circuiti elettronici.

- Non tentare di aprire il dispositivo in modi diversi da quelli indicati nel manuale.
- Non far cadere, battere o scuotere il dispositivo poiché i circuiti interni e i meccanismi del dispositivo potrebbero subire danni.
- Non usare prodotti chimici corrosivi, solventi o detersivi aggressivi per pulire il dispositivo.
- Non dipingere il dispositivo. La vernice può danneggiare i meccanismi impedendone l'uso corretto.
- Utilizzare solo l'antenna in dotazione o altra antenna approvata. Un'antenna non approvata ed eventuali modifiche o alterazioni alla stessa potrebbero danneggiare il dispositivo e violare le norme relative agli apparati radio.
- Usare i caricabatterie in luoghi chiusi.
- Creare sempre una copia di backup dei dati che si desidera conservare, come, ad esempio, le voci della rubrica o le note dell'agenda.
- Di quando in quando è opportuno azzerare il dispositivo per ottimizzarne le prestazioni: per farlo, spegnere il dispositivo e rimuovere la batteria.

Questi suggerimenti sono validi per il dispositivo, la batteria, il caricabatterie o qualunque altro accessorio. In caso di malfunzionamento di uno qualsiasi di questi dispositivi, rivolgersi al più vicino centro di assistenza tecnica qualificato.

Riciclo

Smaltire sempre i prodotti elettronici usati, le batterie scariche e i materiali di imballaggio presso i punti di raccolta dedicati. Contribuendo alla raccolta differenziata dei prodotti, si combatte lo smaltimento indiscriminato dei rifiuti e si promuove il riutilizzo delle risorse rinnovabili. Ulteriori informazioni sono disponibili presso il rivenditore del prodotto, le locali autorità competenti, le organizzazioni nazionali dei produttori o il

rappresentante Nokia locale. Per informazioni su come riciclare i prodotti Nokia, visitare il sito www.nokia.com/wecycle oppure da telefono cellulare il sito www.nokia.mobi/wecycle.



La presenza di un contenitore mobile barrato sul prodotto, sulla batteria, sulla documentazione o sulla confezione segnala che tutti i prodotti elettrici ed elettronici, nonché le batterie e gli accumulatori, sono soggetti a raccolta speciale alla fine del ciclo di vita. Questo requisito si applica all'Unione Europea. Non smaltire questi prodotti nei rifiuti urbani indifferenziati. Per maggiori informazioni sull'ambiente, fare riferimento alla Eco-Declaration dei vari prodotti sul sito www.nokia.com/environment.

Ulteriori informazioni sulla sicurezza

Nota: La superficie di questo dispositivo non contiene nichel nelle placcature. La superficie di questo dispositivo contiene acciaio inossidabile.

Magneti o campi magnetici

Tenere il dispositivo lontano da magneti o campi magnetici.

Bambini piccoli

Il dispositivo così come i suoi accessori non sono giocattoli. Potrebbero contenere parti molto piccole. Tenere il dispositivo e i relativi accessori lontano dalla portata dei bambini!

Ambiente operativo

Questo dispositivo è conforme alle direttive sull'esposizione alle radiofrequenze nelle normali condizioni d'uso all'orecchio o quando è posizionato ad

almeno 1,5 centimetri di distanza dal corpo. Custodie, clip da cintura o accessori da indossare devono essere assolutamente privi di parti metalliche e devono garantire il posizionamento del dispositivo nel rispetto della sopra indicata distanza dal corpo.

La trasmissione di file di dati o messaggi richiede una connessione di qualità alla rete. L'invio di file di dati o messaggi può essere ritardato finché non è disponibile una connessione di questo tipo. Seguire le istruzioni sulla distanza fino al completamento della trasmissione.

Apparecchiature mediche

L'uso di apparecchiature ricetrasmittenti, compresi i telefoni senza fili, può causare interferenze sul funzionamento di apparecchiature mediche prive di adeguata protezione. Consultare un medico o la casa produttrice dell'apparecchiatura medica per sapere se è adeguatamente schermata da segnali a radiofrequenza. Spegnerne il dispositivo laddove siano esposte disposizioni a riguardo. Ospedali e strutture sanitarie in genere possono fare uso di apparecchiature sensibili a segnali a radiofrequenza.

Apparecchiature mediche impiantate

I produttori di apparecchiature mediche raccomandano di mantenere una distanza minima di 15,3 centimetri tra un dispositivo senza fili e un'apparecchiatura medica impiantata, quale un pacemaker o un defibrillatore cardioverter, per scongiurare potenziali interferenze tra dispositivo e apparecchiatura medica. I portatori di queste apparecchiature devono:

- Mantenere sempre il dispositivo senza fili a più di 15,3 centimetri di distanza dall'apparecchiatura medica.
- Non tenere il dispositivo senza fili nel taschino (a contatto con il petto).

- Tenere il dispositivo senza fili sull'orecchio opposto rispetto alla posizione dell'apparecchiatura medica.
- Spegnerne il dispositivo senza fili in caso di sospetta interferenza.
- Seguire le istruzioni del produttore dell'apparecchiatura medica impiantata.

In caso di dubbi inerenti l'utilizzo del dispositivo senza fili con un apparecchiatura medica impiantata, rivolgersi al proprio medico.

Apparecchi acustici

Alcuni dispositivi digitali senza fili possono interferire con alcuni apparecchi acustici.

Veicoli

Segnali a radiofrequenza possono incidere negativamente su sistemi elettronici non correttamente installati o schermati in modo inadeguato presenti all'interno di veicoli a motore come, ad esempio, sistemi di iniezione elettronica, sistemi elettronici ABS, sistemi elettronici di controllo della velocità, air bag. Per maggiori informazioni, rivolgersi al produttore del proprio veicolo o delle sue dotazioni.

Soltanto personale qualificato dovrebbe prestare assistenza tecnica per il dispositivo oppure installare il dispositivo in un veicolo. Un'installazione difettosa o una riparazione male eseguita può rivelarsi pericolosa e far decadere la garanzia. Eseguire controlli periodici per verificare che tutto l'impianto del dispositivo senza fili all'interno del proprio veicolo sia montato e funzioni regolarmente. Non tenere o trasportare liquidi infiammabili, gas o materiali esplosivi nello stesso contenitore del dispositivo, dei suoi componenti o dei suoi accessori. Si ricordi che l'air bag si gonfia con grande forza. Non collocare oggetti nell'area di espansione dell'air bag.

Spegnerne il dispositivo prima di salire a bordo di un aereo. L'utilizzo di dispositivi senza fili e digitali in aereo può essere pericoloso per il funzionamento dell'aeromobile e può essere illegale.

Aree a rischio di esplosione

Spegnerne il dispositivo quando ci si trova in zone con un'atmosfera potenzialmente esplosiva. Attenersi a tutte le istruzioni indicate. Eventuali scintille in tali aree possono provocare un'esplosione o un incendio causando seri danni fisici o perfino la morte. Spegnerne il dispositivo in prossimità dei distributori di carburante nelle stazioni di servizio. Attenersi strettamente a qualunque disposizione specifica nei depositi di carburante, nelle aree di immagazzinaggio e distribuzione di combustibili, negli stabilimenti chimici o in luoghi in cui sono in corso operazioni che prevedono l'uso di materiali esplosivi. Le aree a rischio di esplosione sono spesso, ma non sempre, chiaramente indicate. Tra queste vi sono le aree in cui verrebbe normalmente richiesto di spegnere il motore del proprio veicolo, sottoposta sulle imbarcazioni, strutture per trasporto o immagazzinaggio di sostanze chimiche e aree con aria satura di sostanze chimiche o particelle, come grani, polvere e polveri metalliche. Rivolgersi ai produttori di veicoli che usano gas liquidi di petrolio, cioè GPL (come il propano o butano) per sapere se questo dispositivo può essere utilizzato in sicurezza in prossimità di questo tipo di veicoli.

Chiamate ai numeri di emergenza

Importante: Questo dispositivo opera su reti terrestri cellulari e utilizza radiosegnali e funzioni programmate dall'utente. Se il dispositivo supporta le chiamate vocali tramite Internet (chiamate via Internet), attivare sia le chiamate via internet che il telefono cellulare. Il dispositivo può tentare di effettuare le chiamate di emergenza sia sulle reti cellulari che via Internet, se entrambe le modalità sono attivate. Non è possibile garantire il collegamento in qualunque condizione. Nel caso di comunicazioni di vitale importanza, ad esempio,

per le emergenze mediche, non confidare mai esclusivamente nei telefoni senza fili.

Per effettuare una chiamata di emergenza, fare quanto segue:

- 1 Se il dispositivo è spento, accenderlo. Controllare che il segnale sia sufficientemente forte. A seconda del dispositivo, potrebbe essere necessario fare quanto segue:
 - Inserire la carta SIM, se il dispositivo ne utilizza una.
 - Disabilitare le eventuali limitazioni alle chiamate impostate sul dispositivo.
 - Modificare la modalità d'uso da offline o aereo a una modalità attiva.
- 2 Premere il tasto di fine chiamata tante volte quante sono necessarie per azzerare il display in modo che il dispositivo sia pronto per chiamare.
- 3 Inserire il numero di emergenza del luogo in cui ci si trova. I numeri di emergenza variano da località a località.
- 4 Premere il tasto di chiamata.

Quando si effettuano chiamate ai numeri di emergenza, fornire tutte le informazioni necessarie cercando di essere il più precisi possibile. Il proprio dispositivo senza fili potrebbe essere l'unico mezzo di comunicazione disponibile sul luogo di un incidente, pertanto non terminare la chiamata fino a che non si verrà autorizzati a farlo.

Informazioni sulla certificazione (SAR)

Questo dispositivo cellulare è conforme ai requisiti delle direttive vigenti per l'esposizione alle onde radio.

Il dispositivo cellulare è un ricetrasmittitore radio. È stato ideato per non superare i limiti per l'esposizione alle onde radio raccomandati dalle direttive internazionali. Le direttive sono state elaborate dall'organizzazione scientifica indipendente ICNIRP e garantiscono un margine di sicurezza mirato alla salvaguardia di tutte le persone, indipendentemente dall'età e dallo stato di salute.

Le direttive sull'esposizione per i dispositivi cellulari utilizzano l'unità di misura SAR (Specific Absorption Rate). Il limite SAR indicato nelle direttive ICNIRP è pari a 2,0 W/kg su una media di oltre 10 grammi di tessuto. I test per i livelli di SAR vengono eseguiti utilizzando le normali posizioni d'uso con il dispositivo che trasmette al massimo livello di potenza certificato in tutte le bande di frequenza testate. Il livello effettivo di SAR per un dispositivo funzionante può essere inferiore al valore massimo in quanto il dispositivo è stato progettato per usare solo la potenza necessaria per raggiungere la rete. Questo livello varia in base a diversi fattori, come ad esempio la vicinanza ad una stazione base di rete.

Il livello massimo di SAR in base alle direttive ICNIRP per l'uso del dispositivo sull'orecchio è 0,73 W/kg.

L'utilizzo di accessori del dispositivo potrebbe essere causa di variazioni nei valori SAR. I valori SAR possono variare a seconda della banda di rete e delle norme di test e presentazione dei dati nei vari paesi. Ulteriori informazioni sui valori SAR potrebbero essere incluse nelle specifiche dei prodotti presso il sito www.nokia.com.

Indice analitico**A**

aggiornamenti	20
aggiornamenti software	20, 23
altoparlante	35
amplificatore stereo	59
applicazioni	62
auricolare	10
avviso di chiamata	37

B

batteria	7, 9
biglietti da visita	68
blocco tastiera	17, 23
browser	59

C

calcolatrice	70
carta SIM	7, 17
cavo dati	30
Cavo per trasferimento dati USB	30
chat	43, 44, 45, 47
chat (IM)	47
chiamata rapida	27, 35, 37
chiamate	34
chiamate a riconoscimento vocale	27, 35

chiarezza voce	37
codice di sicurezza	13
codici di accesso	13
collegamenti	26
comandi servizi	32
composizione rapida	27
condivisione	60
condivisione in linea	60
configurazione	33
configurazione dell'e-mail	46
cookie	61
cronometro	71

D

deviazione chiamate	36
dimensione del carattere	26
diritti digitali	73
display	14, 25
download	20

E

e-mail	45, 47
e-mail, allegati	46
e-mail, composizione	46
e-mail, lettura e risposta a messaggi	46
equalizzatore	59

F		memoria	53
foto	50, 51	memoria cache	61
fotocamera	50	Memory card	8
fotocamera, impostazioni	50	menu dell'operatore	31
fotografie	50	messaggi	40, 41
G		messaggi, impostazioni	42
gestione di file	52	messaggi flash	42
giochi	62	messaggi info	32
GPS (Global Positioning System)	64	messaggio, invio	41
I		messaggi SIM	32
id chiamante	37	metodo di scrittura tradizionale	38
illuminazione	25	modalità alfabetica	37
impostazioni di fabbrica, ripristino	21	modalità numerica	37
indicatori	14, 16	modalità offline	17
informazioni assistenza Nokia	19	modi d'uso	24
informazioni sulla posizione	32	modo d'uso Aereo	18
Internet	59	Modo d'uso Aereo	23
L		modulo di protezione	13
Lacetto	11	musica	56
lettore multimediale	52, 54, 55, 56	My Nokia	19
lettore musicale	54, 55, 56	N	
lingua, impostazioni	22	navigazione	16
M		nokia software updater	20
Mappe	63, 64, 65	note	70
		numero del centro servizi	
		messaggi	39

P		scrittura del testo	37
password per il blocco delle chiamate	13	scrittura facilitata	38
PC Suite	31	servizi di chat (IM)	47
PictBridge	30	sfondo	25
PIN	13	SIM	
protezione, impostazioni	23	— servizi	32
PUK	13	software, aggiornamenti	20
R		stampa	52
radio	56, 58	strumenti di navigazione	65
registratore vocale	58	sveglia	69
registro delle chiamate	36	T	
registro posizioni	32	tasti	6
ricevuti, messaggi	40	tasti di chiamata rapida	35
ricomposizione	37	temi	25
ripristino di impostazioni	21	testo della Guida	23
risorse di supporto	19	timer chiamata	37
risposta con ogni tasto	37	toni	23, 25
S		trasferimento di file	56
scelte rapide	15, 26	U	
scheda microSD	8	UPIN	13
schede rubrica		V	
— gruppi	68	video	50, 51
— salvataggio	67	vivavoce	35
schermata iniziale	15, 25	W	
scorrimento	16	Web	59
screen saver	26		

DICHIARAZIONE DI CONFORMITÀ

CE 0434

Con la presente, NOKIA CORPORATION, dichiara che questo RM-540 è conforme ai requisiti essenziali ed alle altre disposizioni pertinenti stabilite dalla direttiva 1999/5/CE. È possibile consultare una copia della Dichiarazione di conformità al seguente indirizzo Internet http://www.nokia.com/phones/declaration_of_conformity/.

© 2009 Nokia. Tutti i diritti sono riservati.

Nokia, Nokia Connecting People, XpressRadio, XpressMusic e Navi sono marchi o marchi registrati di Nokia Corporation. Nokia tune è una tonalità registrata di proprietà di Nokia Corporation. Altri nomi di prodotti e società citati nel presente documento possono essere marchi o marchi registrati dei rispettivi proprietari.

Portions of the Nokia Maps software are © 1996-2009 The FreeType Project. All rights reserved.

Il contenuto del presente documento, o parte di esso, non potrà essere riprodotto, trasferito, distribuito o memorizzato in qualsiasi forma senza il permesso scritto di Nokia. Nokia adotta una politica di continuo sviluppo. Nokia si riserva il diritto di effettuare modifiche e miglioramenti a qualsiasi prodotto descritto nel presente documento senza preavviso.



Includes RSA BSAFE cryptographic or security protocol software from RSA Security.



Java and all Java-based marks are trademarks or registered trademarks of Sun Microsystems, Inc.

Questo prodotto viene concesso in licenza ai sensi della MPEG-4 Visual Patent Portfolio License (i) per uso personale e non commerciale in relazione a dati codificati in conformità allo standard MPEG-4 Visual da parte di consumatori impegnati in attività personali e non commerciali e (ii) per essere utilizzato con video MPEG-4 forniti da distributori autorizzati. Nessuna licenza viene concessa o sarà considerata implicita per qualsiasi altro uso. Ulteriori informazioni, incluse quelle relative agli usi promozionali, interni e commerciali, possono richiedersi a MPEG LA, LLC. Vedere il sito <http://www.mpegla.com>.

FINO AL LIMITE MASSIMO AUTORIZZATO DALLA LEGGE IN VIGORE, in nessuna circostanza Nokia o qualsivoglia dei suoi licenzianti SARÀ ritenuto responsabile di eventuali perdite di dati o di guadagni o di qualsiasi danno speciale, incidentale, consequenziale o indiretto in qualunque modo causato.

Il contenuto di questo documento viene fornito COME TALE, fatta eccezione per quanto previsto dalla legge in vigore. Non è prestata alcuna garanzia, implicita o esplicita, tra cui, garanzie implicite di commerciabilità e idoneità per un fine particolare, in relazione all'accuratezza, all'affidabilità o al contenuto del presente documento. Nokia si riserva il diritto di modificare questo documento o di ritirarlo in qualsiasi momento senza preavviso. La disponibilità di prodotti, applicazioni e servizi particolari può variare a seconda delle regioni. Per i dettagli e le informazioni sulle lingue disponibili,

contattare il rivenditore Nokia più vicino. In questo dispositivo sono inclusi articoli, tecnologia o software soggetti alle normative relative all'esportazione degli Stati Uniti e di altri paesi. È vietata qualsiasi deroga a tali normative.

AVVISO FCC/INDUSTRY CANADA

Questo dispositivo potrebbe causare interferenze radio o TV (ad esempio, quando si utilizza un telefono nelle immediate vicinanze dell'apparecchiatura di ricezione). FCC o Industry Canada potrebbe richiedere all'utente di non utilizzare più il telefono, qualora non fosse possibile eliminare tale interferenza. In caso di difficoltà, rivolgersi al centro di assistenza più vicino. Questo dispositivo è conforme alla parte 15 delle norme FCC. Il suo utilizzo è soggetto alle seguenti due condizioni: (1) Il dispositivo non deve causare interferenze dannose, nonché (2) il dispositivo deve accettare qualsivoglia interferenza ricevuta, incluse le interferenze che potrebbero provocare funzionamenti indesiderati. Qualunque modifica o alterazione non espressamente approvata da Nokia potrebbe invalidare il diritto dell'utente ad utilizzare questo dispositivo.

Modello: X3-00

/Edizione 1 IT