

SanDisk®

Sansa® e200 Baladeur MP3



Manuel d'Utilisation

Support technique

États-Unis : 1-866-SANDISK (726-3475)

Numéros du support technique pour le reste du monde : www.sandisk.com/techsupport

Pour plus d'informations sur ce produit, veuillez consulter le site www.sandisk.com/sansa.

Numéro de la pièce : e200-7UM-FRE

►► Table des Matières

<i>Conseils de Sécurité et Consignes de Nettoyage</i>	2
<i>Important – Informations sur les Niveaux d'audition Sans Danger</i>	3
<i>Présentation du Sansa® e200</i>	5
Introduction	5
Fonctions	6
Configuration Système Minimale	6
Contenu de l'emballage	6
Aperçu du Sansa® e200	7
Bouton de Verrouillage	8
Options du Menu Principal	8
Écran de Lecture	9
Batterie	10
<i>Utilisation de Base</i>	12
Bouton d'alimentation	12
Marche	12
Arrêt	12
Réinitialisation	12
Molette	12
Boutons de Navigation	13
Bouton de Sous-Menu	13
Branchement à l'ordinateur	13
Mise à Jour du Micrologiciel	14
<i>Chargement du Contenu</i>	15
Chargement de Musique	15
Glisser et Déposer	15
Windows Media Player	15
Chargement des Photos et des Vidéos	21
<i>Écoute du Contenu</i>	23
Écoute	23
Visionnage des Vidéos	26

▶▶ Table des Matières

Visualisation des Photos.....	26
<i>Radio FM (si applicable)</i>	<i>30</i>
Écoute de la Radio FM	30
Programmation des Présélections FM.....	30
<i>Enregistrement.....</i>	<i>32</i>
Enregistrement Vocal.....	32
<i>Suppression du Contenu</i>	<i>33</i>
Suppression de Photos	33
Suppression de Vidéos	33
<i>Paramètres.....</i>	<i>35</i>
Options Musicales	35
Options de Radio.....	35
Options du Diaporama.....	36
Rétroéclairage	36
Langue	36
Date et Heure.....	36
Luminosité.....	37
Volume.....	37
Tout Réinitialiser	37
Infos	37
Arrêt Automatique.....	37
Format	38
Bouton d'enregistrement.....	38
<i>Conseils et Dépannage</i>	<i>39</i>
<i>En Savoir Plus, Informations sur le Service et la Garantie</i>	<i>41</i>
Support Technique	41
Garantie limitée de SanDisk	41
Contrat de Licence d'Utilisation	43
<i>Réglementation FCC</i>	<i>45</i>

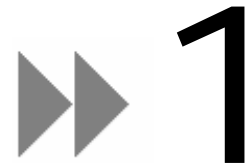

Ce chapitre présente les conseils de sécurité ainsi que les consignes de nettoyage du baladeur SanDisk Sansa® e200.

Conseils de Sécurité et Consignes de Nettoyage

Veillez lire attentivement les consignes de sécurité avant d'utiliser votre baladeur Sansa.

1. Lisez ce manuel dans son intégralité pour être sûr de savoir l'utiliser.
2. Conservez ce manuel pour pouvoir vous y reporter dans le futur.
3. Lorsque vous vous trouvez au volant, en vélo ou que vous vous servez d'un véhicule motorisé, n'utilisez pas d'écouteur ou de casque. Ce serait dangereux pour la circulation et pourrait même être illégal dans certains endroits. Il est également dangereux d'écouter de la musique à un volume élevé par le biais d'écouteurs/casque lorsque vous marchez ou que vous réalisez d'autres activités. Vous devez être extrêmement prudent et interrompre l'écoute en cas de situations potentiellement dangereuses.
4. Évitez d'utiliser des écouteurs/casque lorsque le volume est élevé. Les experts de l'audition déconseillent fortement l'écoute continue de musique forte. Choisissez un volume modéré de sorte à pouvoir entendre les bruits ambiants et ne pas déranger les gens autour de vous.
5. Tenez votre baladeur loin de toute source d'humidité telle qu'éviers, baignoires, douches, pluie et boissons. L'humidité peut provoquer des chocs électriques avec tout appareil électronique.
6. Suivez ces conseils pour que le baladeur fonctionne bien pendant longtemps :
 - Nettoyez le baladeur avec un chiffon doux non pelucheux utilisé avec les verres de lunette.
 - Ne laissez pas de jeunes enfants jouer avec le baladeur sans supervision.
 - Ne forcez jamais de connecteur dans les ports du baladeur ou de votre ordinateur. Veillez à ce que les connecteurs soient de forme et de taille identiques avant d'effectuer le branchement.
7. Il est interdit de démonter, écraser, court-circuiter ou incinérer la batterie pour ne pas provoquer d'incendie, de blessure, de brûlures ou autres accidents.

Important – Informations sur les Niveaux d'audition Sans Danger

VOUS DEVEZ PRENDRE CONNAISSANCE DE CE QUI SUIT AVANT D'UTILISER VOTRE BALADEUR SANSA MP3

Félicitations, vous avez acheté un baladeur média Sansa® !

Votre baladeur média est équipé d'une multitude de fonctions. Pour optimiser votre plaisir d'écoute, SanDisk souhaite vous rappeler qu'il est important que vos écouteurs se trouvent sur un niveau sonore ne nuisant pas à l'ouïe.

Une exposition à la musique, ou autres bruits trop forts, qu'elle soit continue ou répétée risque de causer des troubles auditifs résultant en une « perte d'audition due au bruit » temporaire ou définitive.

Les symptômes de la perte auditive augmentent progressivement avec une exposition prolongée à des niveaux sonores élevés. Initialement, il se peut que vous ne vous rendiez pas compte de votre déficit auditif à moins d'effectuer un test audiométrique.

NIVEAUX D'AUDITION

Les exemples suivants, inclus pour référence, vous permettront de mieux comprendre ce qui est entendu par niveau d'audition sans danger.

Exemples de niveau sonore caractéristique approximatif :

- Niveaux sonores en décibels (dB)*
- Ronflement du réfrigérateur 40
- Conversation normale 60
- Circulation en ville 80
- Motos et tondeuses 90#
- Concerts de rock 110-120#
- Armes à feu 120-140#

* Un décibel (dB) est une unité de mesure relative de la puissance d'une onde sonore. En décibels (dB), un niveau de signal mesuré double avec chaque 3 dB supplémentaire.

Ces niveaux de décibels sont considérés nocifs sur de longues périodes d'exposition.

Ces informations sont présentées avec la permission du NIDCD (Institut national américain pour la surdité et autres troubles de la communication)

<http://www.nidcd.nih.gov/health/hearing/noise.asp>

POUR VOTRE SÉCURITÉ !

Il se peut que votre ouïe supporte des volumes sonores plus élevés. Afin d'éviter tout déficit auditif, vous devez contrôler le son émanant de vos écouteurs et régler le lecteur média sur un volume faible vous permettant d'entendre clairement et confortablement.

Les différentes études, y compris celle du NIDCD indique que les sons inférieurs à 80 décibels ne sont pas susceptibles de causer une perte auditive, même sur une longue période d'exposition.

Écouter le baladeur média à un volume tel que vous êtes toujours en mesure d'entendre les conversations ambiantes sans avoir à crier lorsque vous souhaitez vous faire entendre.

Il est également dangereux d'écouter de la musique avec des écouteurs à un volume élevé lorsque vous marchez ou que vous réalisez d'autres activités. Vous devez être extrêmement prudent et interrompre l'écoute en cas de situations potentiellement dangereuses.

Lorsque vous vous trouvez au volant, en vélo ou que vous vous servez d'un véhicule motorisé, n'utilisez pas d'écouteur ni de casque. Ce serait dangereux pour la circulation et pourrait même être illégal dans certains endroits.

Instructions d'élimination

Ne jetez pas cet appareil avec les déchets non triés. Une élimination incorrecte risquerait de nuire non seulement à l'environnement mais aussi à la santé. Veuillez vous reporter à l'autorité locale en matière de déchets pour plus d'informations sur les systèmes de retour ou de collecte de votre région.

REMARQUE : À usage Personnel et Domestique

Ce produit d'enregistrement et d'écoute est destiné à une utilisation domestique et pour votre plaisir personnel. La copie et l'usage commercial de matériel protégé par le droit d'auteur sans la permission du détenteur du droit est interdit par la loi. L'utilisation du lecteur média en conformité avec toutes les lois sur droit d'auteur et propriété intellectuelle applicables est la responsabilité de l'utilisateur du produit.



Ce chapitre vous permet de faire l'apprentissage des fonctions du baladeur Sansa® e200. Les instructions relatives à la batterie sont également incluses.

Présentation du Sansa® e200

Félicitations, vous avez acheté un baladeur MP3 Sansa® e200 de SanDisk !

Introduction

Le **Sansa e200** est un lecteur audio/vidéo numérique portable haute performance muni d'un écran couleur de 1,8 pouces, d'un tuner FM numérique, d'un dictaphone, d'un connecteur d'extension pour carte microSD™ et d'une batterie Lithium-ion rechargeable et remplaçable.

Le **Sansa e200** permet d'écouter des fichiers MP3, WAV, WMA, WMA sécurisé et Audible. Outre la lecture des vidéos et l'affichage des photos transférées sur le baladeur par le biais du Sansa Media Converter (téléchargeable depuis le site www.sandisk.com/support/sansa) , il est doté d'une fonction de dictaphone.

Le **Sansa e200** offre un son de haute qualité et prend en charge l'abonnement PlaysForSure de Microsoft. Le SanDisk Media Converter prend en charge la plupart des formats d'image pour vous permettre de visionner vos photos et vidéos.

Le **Sansa e200** décline les capacités suivantes : 2 Go (e250), 4 Go (e260) et 8 Go (e280)

		2GB	4GB	8GB
MP3	Heures de contenu musique	32	64	128
	Nombre de chansons	500	1000	2000

REMARQUE : Approximation basée sur des chansons de 4 minutes en MP3 de 128 kbps (3 932 160 octets par chanson)

1 mégaoctet (Mo) = 1 million d'octets; 1 gigaoctet (Go) = 1 milliard d'octets. Une partie de la capacité indiquée est réservée au formatage et autres fonctions et n'est, par conséquent, pas disponible pour le stockage des données

Fonctions

- **Lecteur audio numérique** – prend en charge les fichiers MP3, WAV, WMA, WMA sécurisé et livre audio. Les autres types de fichier doivent être convertis à ces formats.
- **Lecteur vidéo** – prend en charge les fichiers vidéo convertis et transférés sur l'appareil par le biais du logiciel de conversion Sansa Media Converter inclus.
- **Navigateur de photos** – prend en charge les fichiers photo convertis et transférés sur l'appareil par le biais du logiciel de conversion Sansa Media Converter inclus.
- **Radio FM** (si applicable) – comprend une radio FM intégrée pour l'écoute d'émissions FM en direct.
- **Enregistreur vocal** – prend en charge la fonction d'enregistrement vocal avec microphone intégré.
- **Effet EQ** – vous êtes en mesure de sélectionner un mode d'égalisation pour personnaliser votre expérience musicale.
- **Emplacement microSD™** – prend en charge les fichiers musicaux de lecture ou d'écriture provenant de cartes microSD et microSDHC externes.
- **Mémoire interne** – permet à l'utilisateur de stocker des données dans la mémoire interne.

Configuration Système Minimale

- Windows XP SP2
- Windows Media Player v10+
- Intel Pentium ou plus
- Lecteur CD-ROM
- Port USB 2.0 pour les transferts haut débit

Contenu de l'emballage

Déballez le **Sansa® e200** et vérifiez que tous les éléments suivants sont bien présents :

- Écouteurs
- Câble USB 2.0 de voyage
- CD d'installation
- Insert d'avertissement relatif à la musique forte
- Guide de mise en route rapide
- Pochette de voyage
- Dragonne

Aperçu du Sansa® e200

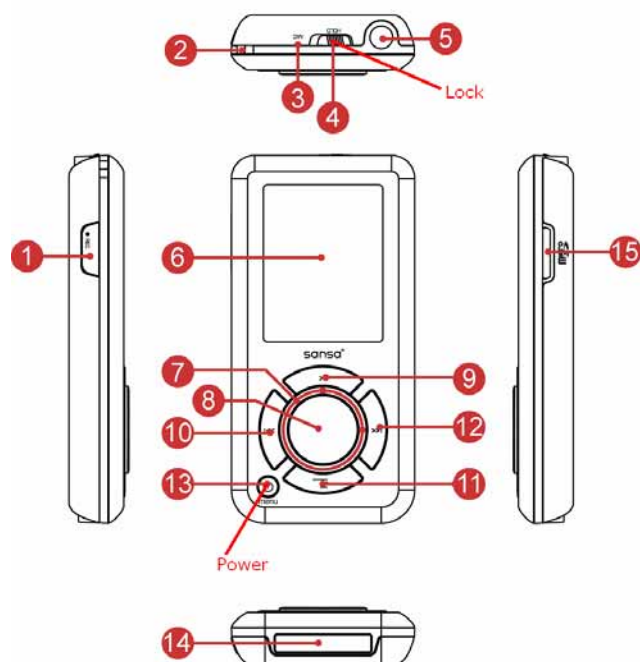

1	REC	Bouton d'enregistrement vocal
2	Œillet	Pour attacher la dragonne
3	MIC	Microphone interne
4	Maintenir/ Verrouiller	Réglage d'usine en position verrouillée (couleur orange). Faites glisser pour déverrouiller les commandes. En mode de verrouillage, toutes les commandes sont bloquées. Verrouillez pour éviter toute activation involontaire des commandes.
5	Port des écouteurs	Branchement des écouteurs
6	Fenêtre d'affichage	Affiche les informations et le statut
7	Molette	Faites la tourner pour sélectionner un élément de menu ou pour régler le volume
8	Bouton de sélection	Permet de sélectionner un élément
9	Haut/Pause/Continuer	Permet de remonter d'un élément, d'interrompre ou de poursuivre
10	Gauche/Précédent/Arrière	Permet de retourner à la piste précédente, de revenir en arrière ou de se déplacer sur la gauche
11	Bas/Sous-menu	Permet de se déplacer vers le bas ou vers le

menu des options

12	Droite/Suivant	Permet de passer à la piste suivante, d'avancer ou de se déplacer vers la droite
13	Alimentation/Menu/ Réinitialiser	Appuyez pour allumer/éteindre, accéder au menu, ou maintenez appuyé pour réinitialiser votre Sansa. Lorsque le baladeur est bloqué au moyen du bouton de VERROUILLAGE, décrit ci-dessus, il ne peut ni être allumé, ni être éteint. Toutes les commandes sont désactivées.
14	Port d'amarrage	Permet de brancher le câble de connexion d'amarrage
15	Emplacement de la carte microSD	Insérez la carte microSD ou la carte de contenu Gruvi™

Bouton de Verrouillage

Le bouton de **Verrouillage** se trouve sur le haut de l'appareil et sert à éviter toute opération accidentelle. Toutes les touches de fonction sont désactivées une fois que le bouton de Verrouillage est placé en position de verrouillage (couleur orange). Les boutons du baladeur Sansa e200 ne fonctionnent pas lorsque le bouton de **Verrouillage** est actif (la couleur orange est visible).

Le message suivant apparaît à l'écran si vous appuyez sur un bouton alors que l'appareil est en position verrouillée. La musique continue même si l'appareil est verrouillé.



Options du Menu Principal



Voix – permet d'effectuer des enregistrements vocaux au moyen du microphone intégré



Vidéo – permet de regarder les vidéos chargées



Musique – permet de naviguer et d'écouter la musique se trouvant dans la bibliothèque interne ou sur une carte microSD



Radio FM (si applicable) – permet d'écouter la radio FM et d'enregistrer les présélections



Photo – permet de visionner les photos chargées

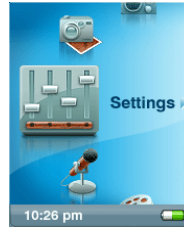

Paramètres – permet de consulter ou de personnaliser les fonctions du baladeur Sansa

Écran de Lecture



1	Numéro de piste	Affiche le numéro de la piste en cours et le nombre total de pistes
2	Nom de l'artiste	Affiche le nom de l'artiste
3	Chanson	Affiche le nom de la chanson
4	Minuteur de piste	Affiche le minuteur de la piste en cours
5	Répéter	Indique que la fonction de répétition est activée
6	Nom de l'album	Affiche le nom de l'album
7	Lecture/Pause	Affiche le statut de lecture des fichiers musicaux ou d'enregistrement
8	Longueur de piste	Affiche le minuteur restant de la piste en cours
9	Batterie	Affiche l'état de la batterie

Batterie

Le baladeur Sansa e200 est muni d'une batterie lithium-ion remplaçable et rechargeable. La batterie Li-ion doit être complètement chargée avant la première utilisation du baladeur. Vous pouvez charger le baladeur Sansa par le biais du port USB de votre ordinateur, d'un adaptateur de voiture (non inclus) ou d'un adaptateur de courant alternatif (non fourni).

Témoin de Niveau

La batterie est à moitié chargée



La batterie est faible



Charge

Pour charger la batterie, procédez comme suit :

1. Connectez l'extrémité la plus petite du câble USB à un port USB disponible de l'ordinateur.
2. Connectez l'extrémité la plus grande du câble USB au port d'amarrage du baladeur.
3. L'ordinateur doit être sous tension pour que les ports USB puissent charger la batterie (c'est le cas pour la plupart des ports). Le Sansa indique qu'il est connecté et le témoin jaune de chargement en cours s'allume. Le témoin de batterie clignote lorsque la charge est en cours. Il n'est pas possible d'écouter de la musique lorsque le baladeur est connecté au port USB d'un ordinateur.



4. Pour interrompre la charge, débranchez le câble.

La batterie peut également être chargée au moyen d'un adaptateur de courant alternatif (non fourni) ou d'un adaptateur de voiture (non fourni). Vous serez en mesure de vous servir de l'appareil lorsque vous chargez la batterie au moyen d'un adaptateur. La batterie est à approximativement 70 % de sa charge après 2h30 et à 100 % après environ 3h30.

REMARQUE : Il se peut que certains ports USB ne disposent pas d'une puissance de charge suffisante. Notez également que les batteries rechargeables devront, tôt ou tard, être remplacées car elles disposent de cycles de recharge limités (qui varient selon l'usage et les réglages).

Remplacement

La batterie rechargeable Li-ion est remplaçable. Vous pouvez acheter une batterie de rechange chez votre vendeur local ou sur le site www.sandisk.com. Suivez les instructions relatives au remplacement d'une batterie.



ATTENTION : *Il est interdit de démonter, écraser, court-circuiter ou incinérer la batterie pour ne pas provoquer d'incendie, de blessure, de brûlures ou autres accidents.*

▶▶ 3

Ce chapitre présente les instructions d'utilisation de base de votre baladeur Sansa[®] e200.

Utilisation de Base

Bouton d'alimentation

Le bouton d'alimentation sert à allumer ou éteindre le baladeur Sansa[®] e200, à le mettre en veille ou à la réinitialiser. À la mise en marche initiale, vous devez débloquer les commandes en faisant glisser le bouton de **VERROUILLAGE** en position déverrouillée (la couleur orange n'est pas visible).

Marche

Appuyez une fois sur le **Bouton d'alimentation** pour allumer l'appareil Sansa e200. La molette s'illumine et le menu principal s'affiche après le démarrage.

Arrêt

Pour éteindre le baladeur Sansa e200, maintenez appuyé le **bouton d'alimentation** pendant environ 2 secondes ou jusqu'à ce que **Au revoir** disparaisse.

REMARQUE : Pour éviter une mise en marche accidentelle, placez le bouton de **VERROUILLAGE** en position verrouillée.

Réinitialisation

Si le baladeur Sansa Clip se bloque, appuyez sur le **bouton d'alimentation** pendant environ 15 secondes. Il s'agit d'une mise hors tension de l'appareil, ce qui signifie qu'une fois que vous réalisez une réinitialisation, tous les réglages que vous avez effectués au cours de la dernière opération seront perdus.

Molette

Faites tourner la molette **dans le sens des aiguilles d'une montre** pour descendre dans le menu ou pour augmenter le volume en cours de lecture.



Faites tourner la molette dans le sens inverse des aiguilles d'une montre pour faire défiler rapidement les éléments de menu ou pour diminuer le volume en cours de lecture.



Boutons de Navigation

Utilisez les bouton de navigation, présentés dans **Aperçu du Sansa® e200**, pour naviguer dans les menus, écouter de la musique, regarder des vidéos, parcourir les photos et organiser les fichiers.

Bouton de Sous-Menu

Lorsqu'un sous-menu est disponible, l'icône de sous-menu s'affiche en bas à gauche de l'écran. Appuyez sur le bouton Sous-menu  pour accéder au sous-menu.

Branchement à l'ordinateur

Pour connecter le baladeur Sansa à votre ordinateur, procédez comme suit :

1. Connectez l'extrémité la plus petite du câble USB à un port USB disponible de l'ordinateur.
2. Connectez l'extrémité la plus grande du câble USB au port d'amarrage du baladeur.
3. Le baladeur Sansa indique qu'il est connecté au niveau de l'écran d'affichage.



4. Le baladeur Sansa apparaît dans **Poste de travail** comme Lecteur multimédia portable **Sansa[®] e200**.



Pour retirer le baladeur Sansa de l'ordinateur, débranchez le câble USB une fois que la charge, le transfert, la mise à jour d'un micrologiciel ou la synchronisation des fichiers est terminé.

AVERTISSEMENT : Ne débranchez pas le baladeur lorsqu'un transfert de données est en cours. Toute déconnexion de l'appareil alors que des données sont en cours de transfert risquerait d'endommager de l'appareil.

Mise à Jour du Micrologiciel

Occasionnellement, SanDisk met à disposition des mises à jour de micrologiciel comprenant des corrections de bug et des améliorations de performance. Pour veiller à ce que votre baladeur de la série Sansa e200 dispose bien du micrologiciel le plus récent, consultez la zone de téléchargement du site www.sandisk.com.

Ce chapitre présente la procédure de transfert du contenu musical, photo et vidéo de votre ordinateur vers votre baladeur Sansa® e200.

Chargement du Contenu

Chargement de Musique

Vous avez la possibilité de transférer de la musique d'un ordinateur au baladeur Sansa au moyen de la méthode glisser/déposer ou par le biais d'un logiciel de gestion de musique tel que Windows Media Player.

Glisser et Déposer

Procédez comme suit pour « glisser et déposer » de la musique dans votre baladeur Sansa e200 :

1. Branchez le baladeur Sansa e200 à votre ordinateur.
2. Sélectionnez **Ouvrir le périphérique pour afficher les fichiers avec l'Explorateur de Windows** à la connexion initiale.
3. Double-cliquez sur le périphérique **Sansa**.
4. Double-cliquez sur le dossier **MUSIQUE**.
5. Faites glisser les fichiers musicaux de votre ordinateur à **Poste de travail\Sansa e200\...\MUSIQUE**.

Windows Media Player

Avant de pouvoir créer une sélection et effectuer un transfert (ou une synchronisation) sur le baladeur Sansa, vous devez indiquer à Windows Media Player où se trouvent les chansons.

Ajout de Fichiers Musicaux à la Bibliothèque...

1. Pour ajouter des fichiers musicaux à la bibliothèque WMP 11, veuillez procéder comme suit :
2. Cliquez sur la flèche en dessous de l'onglet **Bibliothèque**.



3. Veillez à ce que Musique soit bien sélectionné puis cliquez sur **Ajouter à la Bibliothèque...**

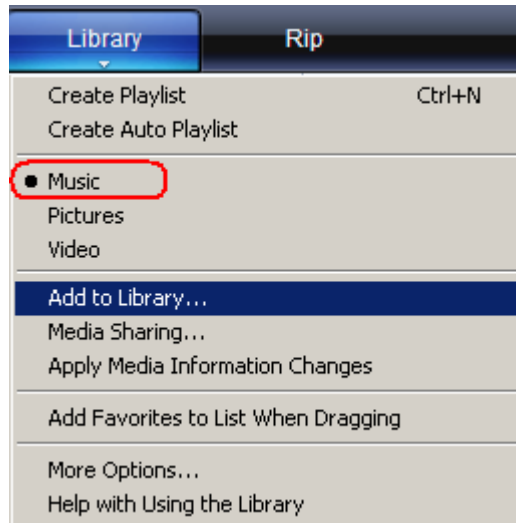

4. Dans la boîte de dialogue **Ajouter à la Bibliothèque**, cliquez sur l'une des options suivantes puis sur **OK**.

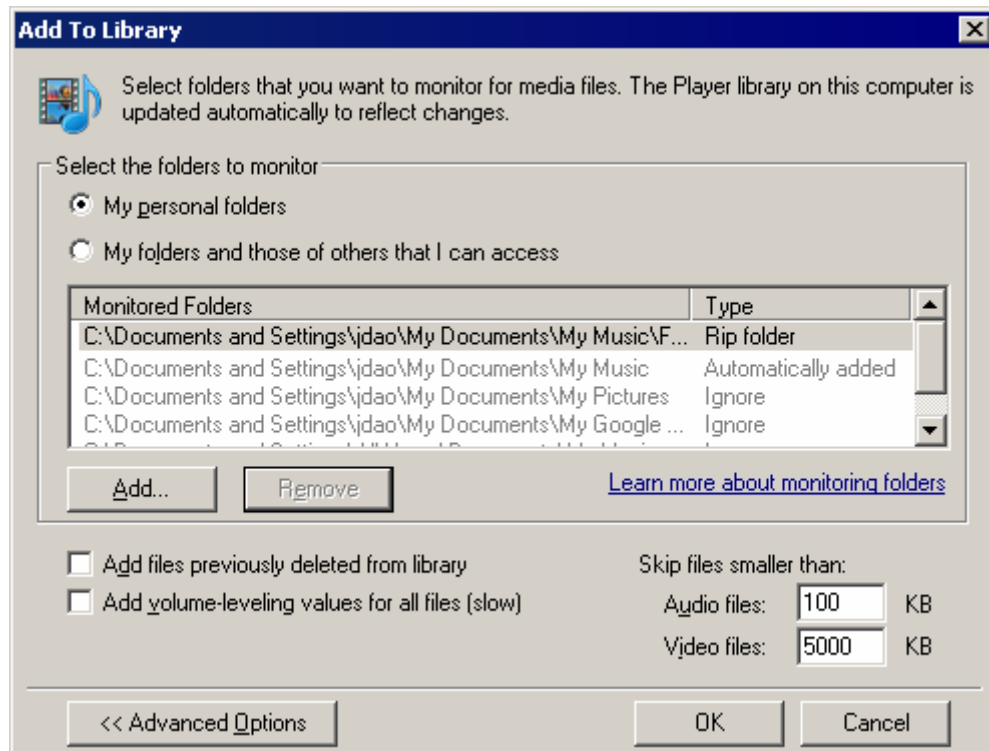

- **Mes Dossiers Personnels :**

Cette option sert à surveiller les fichiers média numériques stockés dans vos dossiers de musique, d'images ou de vidéo personnels ainsi que tout fichier stocké dans les dossiers de musique, d'images et de vidéos publics auxquels peut accéder toute personne susceptible d'utiliser votre ordinateur.

- **Mes Dossiers et ceux Auxquels je Peux Accéder :**

Cette option sert à surveiller les fichiers média numériques stockés dans vos dossiers de musique, d'images ou de vidéo personnels, les fichiers stockés dans les dossiers de musique, d'images ou de vidéo publics ainsi que les fichiers stockés dans les dossiers de musique, d'images ou de vidéo personnels appartenant aux autres utilisateurs se servant de votre ordinateur.

Création d'une Sélection

Pour créer une sélection pour Windows Media Player, veuillez procéder comme suit :

1. Lancez Windows Media Player.
2. Effacez le volet Liste en cliquant sur le bouton **Effacer le volet Liste**.



3. Cliquez sur la flèche en dessous de l'onglet **Bibliothèque** puis sélectionnez **Créer une Sélection**.



4. Saisissez le nom de votre Sélection.



5. Faites glisser les chansons du volet Détails au volet Liste pour les ajouter à la nouvelle sélection.



6. Pour réorganiser les chansons, déplacez-les dans le **volet Liste** en les faisant glisser.



7. Cliquez sur Enregistrer la sélection.

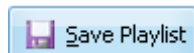

Transfert d'une Sélection

Pour transférer une sélection sur le baladeur Sansa, procédez comme suit :

1. Branchez le baladeur Sansa à votre ordinateur.
2. Sélectionnez **Synchroniser les fichiers média numériques vers ce périphérique au moyen de Windows Media Player** à la première connexion.



3. Cliquez avec le bouton droit sur **Sansa e200 – Mémoire interne** puis sélectionnez **Configurer la synchronisation....**

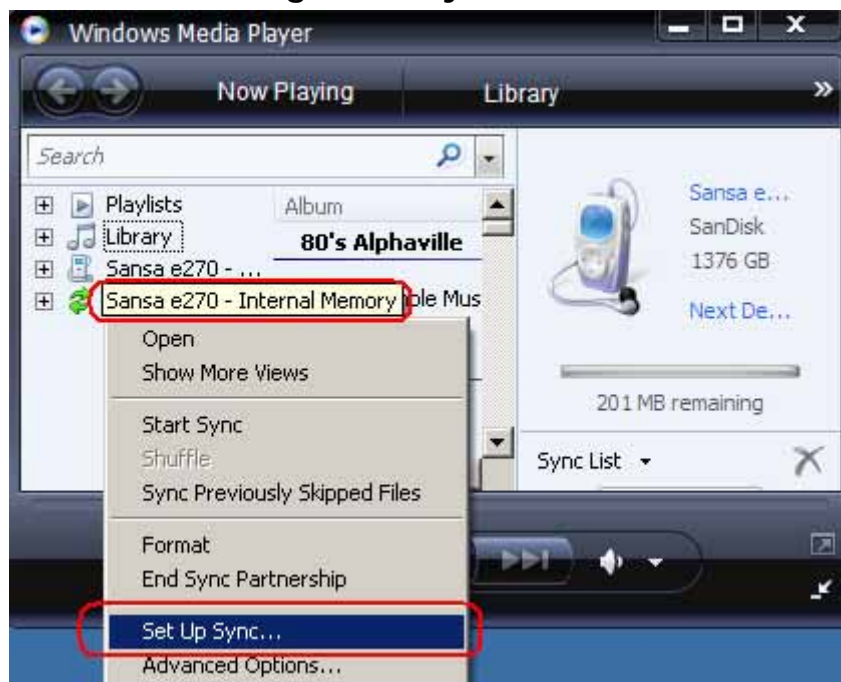

4. Choisissez **Sélections personnelles** dans le menu déroulant se trouvant sur le volet de gauche.
5. Mettez en surbrillance les sélections **Sélections personnelles** que vous souhaitez transférer sur le baladeur Sansa, cliquez sur **Ajouter** puis sur **Terminer**.

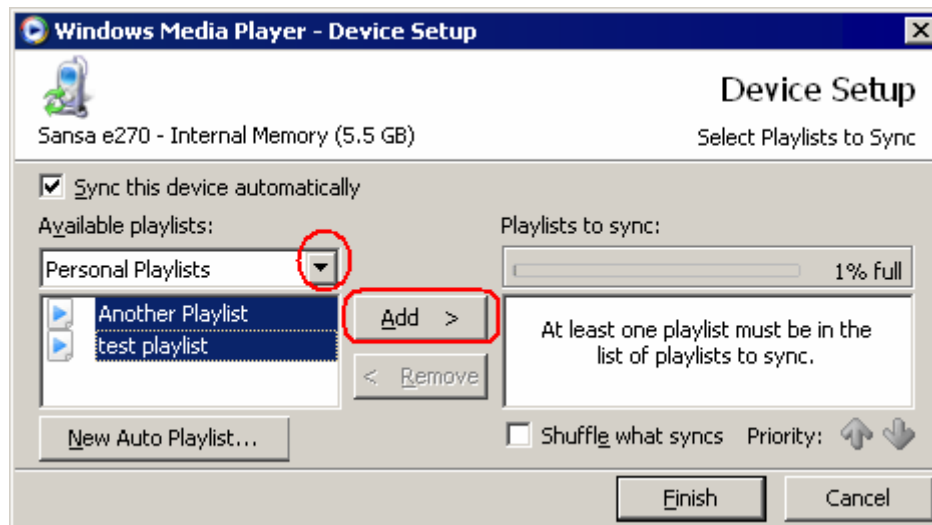

6. La synchronisation commence dès que vous cliquez sur Terminer. Pour vérifier les progrès de la synchronisation, cliquez sur **Résultats de la synchronisation**.

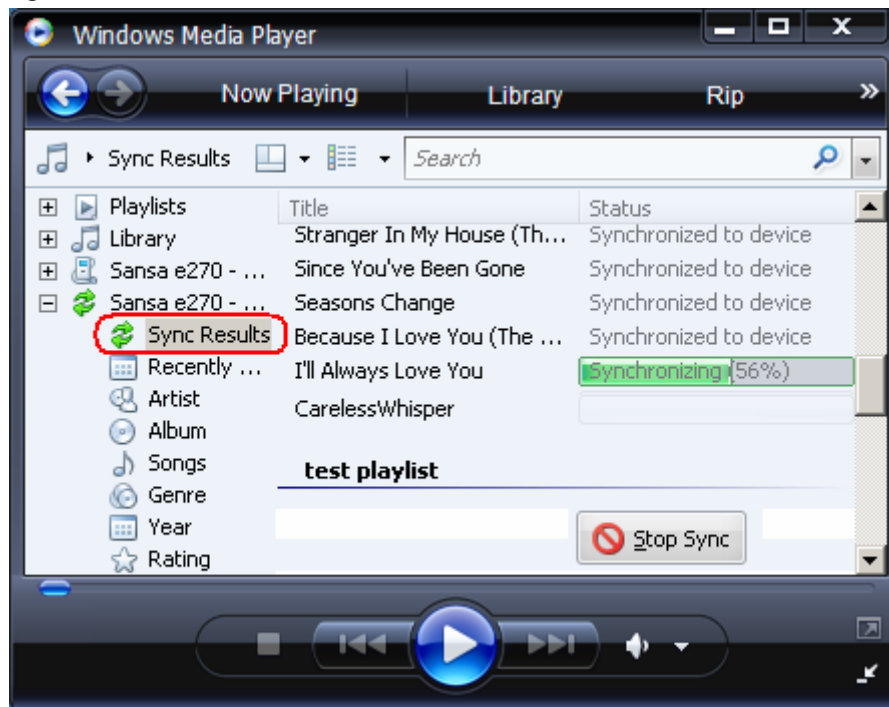

Chargement des Photos et des Vidéos

Vous pouvez utiliser le Sansa Media Converter lorsque vous souhaitez transférer des photos et des vidéos vers votre baladeur Sansa (téléchargeable depuis le site www.sandisk.com/support/sansa).

Le Sansa Media Converter prend en charge les types d'import suivants :



- Fichiers d'images fixes : JPEG, TIFF, PNG, BMP et GIF.

- Fichiers vidéo : Formats AVI, MPEG-1 et MPEG-2 en MPEG, MPG, MPE ou VOB (non protégé). MPEG-4 en format AVI, DAT, ASF, QuickTime MOV et WMV.

REMARQUE : QuickTime 6.5 ou version ultérieure et Windows Media Player 9 ou 10.0 sont obligatoires pour les fichiers QuickTime MOV. Un message d'erreur apparaît s'ils ne sont pas installés.

Le logiciel Sansa Media Converter vous permet de convertir les photos de façon appropriée puis de les transférer sur le baladeur Sansa. Le Sansa Media Converter offre des fonctions tels que le rognage, la rotation et le redimensionnement avant transfert ainsi que la capacité de transférer les fichiers photos et vidéo vers la carte microSD. Reportez-vous au logiciel Sansa Media Converter pour les formats de fichier pris en charge.

Pour transférer des photos et des vidéos sur le baladeur Sansa, procédez comme suit :

1. Branchez le baladeur Sansa à votre ordinateur.
2. Sélectionnez **Convertir avec le Sansa Media Converter** à la première connexion.
3. Cliquez sur **Ajouter un média**  pour sélectionner les fichiers de photos ou de vidéos à convertir.
4. Le Sansa Media Converter conserve tous les fichiers convertis dans **Mon album**. Cliquez sur le champ Nom d'album et saisissez un nom.
5. Cliquez sur  pour lancer le processus de conversion. Une boîte de dialogue indiquant le(s) fichier(s) en cours de conversion.

Ce chapitre présente la procédure d'écoute de musique et de visionnage de vidéos et photos sur le baladeur[®] e200.

Écoute du Contenu

Écoute

Procédez comme suit pour écouter de la musique, des livres audio et des enregistrements vocaux :

1. Sélectionnez **Musique** dans le menu principal.
2. Sélectionnez **Artistes, Albums, Chansons, Genres, Sélections, Enregistrements** (vocaux), **Mon classement** et **Options musicales**.



3. Mettez en surbrillance puis sélectionnez la piste ou le fichier à lire. Vous êtes en mesure de naviguer dans d'autres endroits du baladeur (listes de musique, paramètres et photos) pendant que vous écoutez de la musique.

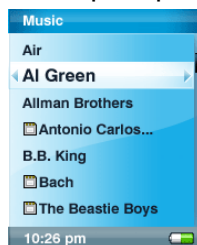

4. Les options suivantes sont disponibles au cours de la lecture.

Répéter

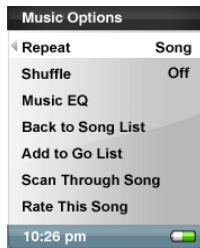

1. En mode de lecture, appuyez sur le bouton Sous-menu.
2. Mettez en surbrillance puis sélectionner **Répéter**.
3. Sélectionnez l'une des options suivantes :
 - **Arrêt** : les pistes ne sont pas répétées
 - **Chanson** : la piste en cours est répétée
 - **Toutes** : toutes les pistes sélectionnées sont répétées

Aléatoire

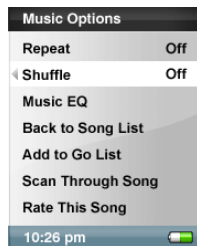

1. En mode de lecture, appuyez sur le bouton Sous-menu.
2. Sélectionnez l'élément **Aléatoire**. Pour écouter les chansons au hasard, paramétrez l'option Aléatoire sur **Marche**.

EQ musique

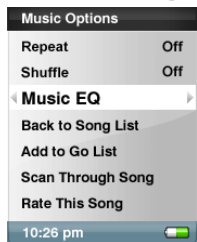

1. En mode de lecture, appuyez sur le bouton Sous-menu.
2. Défilez et sélectionnez l'élément **EQ musique**.
3. Défilez et sélectionnez le mode **EQ musique**.

Ajouter des Chansons à la Liste Aller

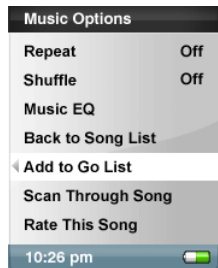

1. Lancez une chanson.
2. En mode de lecture, appuyez sur le bouton Sous-menu.
3. Sélectionnez **Ajouter la chanson à liste aller**.
4. Vous pouvez également **Ajouter à la liste aller** en maintenant appuyé le bouton **Sélectionner**.
5. Sélectionnez **Oui** pour confirmer.

Supprimer des Chansons de la Liste Aller

1. Sélectionner **Liste aller** dans les Sélections et lancer une chanson.
2. En mode de lecture, appuyez sur le bouton Sous-menu.
3. Sélectionnez **Supprimer la chanson de la liste aller**.

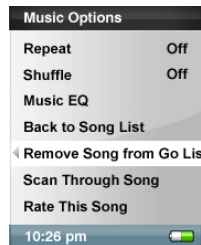

Balayer une Chanson

1. En mode de lecture, appuyez sur le bouton Sous-menu.
2. Sélectionnez l'élément **Balayer une chanson**.

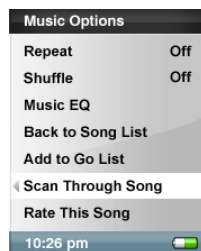

3. Utilisez la **Molette** pour explorer la chanson. **Le mode de balayage s'arrête après 3 secondes d'inactivité.**

Supprimer une Chanson

1. En mode de lecture, appuyez sur le bouton Sous-menu.
2. Sélectionnez l'élément **Supprimer la chanson**.

Évaluer cette Chanson

3. En mode de lecture, appuyez sur le bouton Sous-menu.
4. Sélectionnez l'élément **Évaluer cette chanson**.

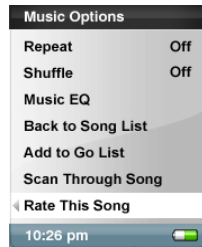

5. Utilisez la **Molette** pour évaluer la chanson (1 à 5 étoiles) puis appuyez sur le bouton |<< pour retourner au menu **Options musicales**. Mon classement peut être consulté à partir du menu **MUSIQUE**.

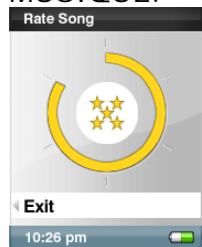

Visionnage des Vidéos

Le baladeur Sansa e200 ne lit que les vidéos chargées par le biais du Sansa Media Converter.

1. Pour regarder une vidéo, sélectionnez **Vidéo** dans le **Menu principal**.
2. Sélectionnez une **Vidéo** à regarder.
3. Appuyez sur **Sélectionner** pour interrompre ou reprendre la vidéo.
4. Maintenez appuyés les boutons |<< ou >>| pour reculer ou avancer.
5. Appuyez sur sous-menu pour accéder à la liste **Vidéo**.

Visualisation des Photos

Le Sansa n'affiche les photos qu'en format de portrait. Vous êtes en mesure de rogner les images au moyen d'un logiciel d'édition des photos avant de les convertir si vous souhaitez les afficher en plein écran. Le Sansa Media Converter convertit les photos puis les transfère sur la mémoire interne du baladeur.

Pour visualiser les photos, procédez comme suit :

1. Pour visualiser des photos, sélectionnez **Photo** dans le **Menu principal**.
2. Sélectionnez **Liste photos** ou **Miniatures**.

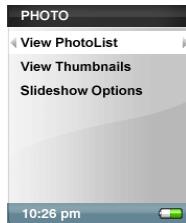

3. Si vous avez sélectionné Miniatures, un écran de navigation s'affiche. Faites défiler les photos et sélectionnez celle qui vous intéresse.

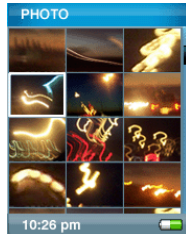

4. Utilisez les boutons | << ou >> | pour revenir ou passer à une autre photo.

Pour visualiser un diaporama, procédez comme suit :

1. Sélectionnez **Photo** dans le **Menu Principal**.
2. Sélectionnez **Options du Diaporama**.

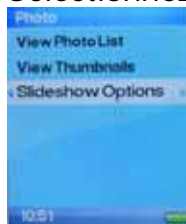

3. Sélectionnez **Musique**.

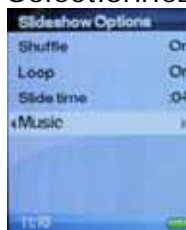

4. Choisissez une sélection disponible.

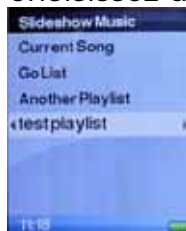

5. Descendez pour définir d'autres préférences : Aléatoire/Boucle/Durée de la diapo.

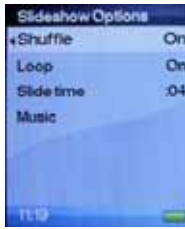

6. Appuyez sur le bouton **Retour** (|<) pour retourner au menu Photo.
7. Défilez vers **Afficher la liste des photos**.

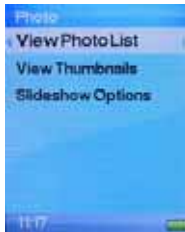

8. Sélectionnez l'album souhaité.

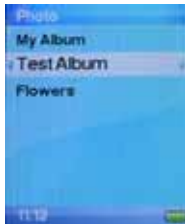

9. Appuyez sur Sélectionner pour visualiser une photo.

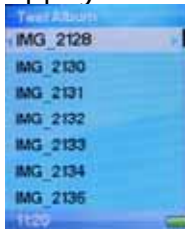

10. Maintenez appuyé **Sélectionner** pendant environ 1 seconde jusqu'à ce que la musique commence.



11. Appuyez de nouveau sur **Sélectionner** pour **Interrompre** temporairement le diaporama.

Options du diaporama

1. Sélectionnez **Options du diaporama** dans le menu **PHOTO**.

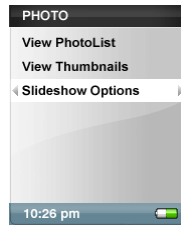

2. Personnalisez les **Options du diaporama..**

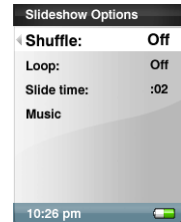

- Sélectionnez **Aléatoire** : **marche** pour une visionnage sans ordre particulier.
 - Sélectionnez **Boucle** : **marche** pour établir un diaporama continu.
 - Sélectionnez **Durée de la diapo** pour chaque photo à visualiser.
 - Sélectionnez la **Musique** de fond puis **Chanson en cours** ou **Liste aller** dans le sous-menu Musique.
3. Appuyez sur | << pour accéder au menu **Photo**.
 4. Sélectionnez **Afficher la liste des photos**.
 5. Sélectionnez le dossier à utiliser pour le diaporama.
 6. Appuyez sur le bouton Sélectionner lorsque la liste des photos s'affiche.
 7. Appuyez sur Sélectionner pour lancer et interrompre temporairement le diaporama.
 8. Servez-vous de la **Molette** pour régler le volume.
 9. Appuyez sur sous-menu pour retourner à **Afficher la liste des photos**.

Ce chapitre présente les instructions sur l'écoute des émissions de radio FM et sur la programmation des stations présélectionnées dans le baladeur Sansa[®] e200.

Radio FM (si applicable)

Le baladeur Sansa dispose d'une radio FM intégré pour écouter des émissions en direct à la radio. Veuillez noter qu'il se peut que la FM ne soit pas disponible dans votre région.

Écoute de la Radio FM

Pour écouter une station de radio FM en direct, procédez comme suit :

1. Sélectionnez Radio FM dans le menu principal.
2. Un menu de fréquence radio apparaît :



- Appuyez sur |<< ou sur >>| pour régler et rechercher la fréquence souhaitée ou choisissez une présélection en appuyant sur **Sélectionner**.
- Pour une recherche rapide, maintenez les boutons |<< ou >>| appuyés. Vous êtes en mesure de naviguer dans d'autres endroits du baladeur, par exemple Paramètres et Photos, pendant que vous écoutez la radio.

Programmation des Présélections FM

Lorsque vous sélectionnez le mode Radio pour la première fois, le baladeur Sansa exécute une recherche automatique des stations et mémorise les stations détectées dans une présélection. Vous êtes en mesure de programmer jusqu'à 20 stations présélectionnées.

Pour programmer les stations présélectionnées sur le baladeur Sansa, procédez comme suit :

1. Appuyez sur le bouton du sous-menu en mode Radio.



2. Sélectionnez **Ajouter la présélection** pour enregistrer la fréquence actuelle.
3. Sélectionnez **Supprimer la présélection** pour supprimer la fréquence actuelle.
4. Sélectionnez **Supprimer toutes les présélectionnés** pour effacer toutes les présélections. À la prochaine utilisation du mode Radio, le baladeur Sansa effectuera une recherche automatique.
5. Sélectionnez **Scanner automatiquement la présélection** pour permettre au baladeur Sansa de scanner et de stocker automatiquement toutes les stations de radio FM.

REMARQUE : cette action efface toutes les stations présélectionnées se trouvant en mémoire.

Ce chapitre présente l'utilisation du microphone intégré au baladeur Sansa® e200.

Enregistrement

Enregistrement Vocal

Vous avez la possibilité d'enregistrer votre propre voix, une interview ou un discours au moyen du microphone intégré au baladeur Sansa e200.

1. Appuyez sur le bouton **Menu** pour retourner au Menu principal.
2. Appuyez sur le bouton **Enregistrer** pour commencer à enregistrer.



3. Pour interrompre l'enregistrement, sélectionnez **Pause** en mode d'enregistrement.
4. Au niveau de l'affichage, un fichier d'enregistrement est généré et placé dans le dossier [/ENREGISTREMENT/VOIX/].
5. Pour arrêter l'enregistrement, sélectionnez **Arrêt** en mode d'enregistrement. Une fenêtre instantanée apparaît à l'écran. Sélectionnez **Oui** pour sauvegarder l'enregistrement. L'enregistrement est enregistré dans le dossier **ENREGISTREMENT**. La liste des fichiers apparaît.

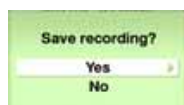

6. Appuyez sur le bouton |<< pour retourner au menu vocal.



Ce chapitre présente la procédure de suppression du contenu du baladeur® e200.

Suppression du Contenu

Suppression de Photos

Les photos sont conservées à deux endroits de votre Sansa...Mon album et Miniatures. Les consignes suivantes de suppression des photos et des vidéos se trouvant sur le baladeur ont été créées à partir de Windows XP avec Windows Media Player 11.

1. Branchez le Sansa e200 à votre ordinateur.
2. Sélectionnez **Ouvrir le périphérique pour afficher les fichiers avec l'Explorateur de Windows** à la connexion initiale.
3. Cliquez sur le répertoire contenant vos photos.



4. Cliquez sur le dossier **Photo**.
5. Mettez en surbrillance et supprimer les photos se trouvant dans **Poste de travail\Sansa e200\répertoire sélectionné\Photo\Mon album** et **Poste de travail\Sansa e200\répertoire sélectionné\Photo\miniatures\Mon album**.

Suppression de Vidéos

Pour **supprimer des vidéos** de votre Sansa, procédez comme suit :

1. Branchez le Sansa e200 à votre ordinateur.
2. Sélectionnez **Ouvrir le périphérique pour afficher les fichiers avec l'Explorateur de Windows** à la connexion initiale.
3. Cliquez sur le répertoire contenant vos vidéos.
4. Cliquez sur le dossier **Vidéo**.
5. Supprimez les vidéos se trouvant dans **Poste de travail\Sansa e200\répertoire sélectionné\vidéo**. (La base de données du baladeur

s'actualise suite à la suppression des fichiers une fois que vous vous êtes déconnecté de l'ordinateur.)

Suppression de Fichiers Musicaux

Vous pouvez supprimer les fichiers directement à partir du baladeur Sansa ou par le biais d'un ordinateur. Pour supprimer de la musique directement à partir du baladeur, reportez-vous à [Supprimer une chanson](#), page 24.

Pour supprimer des fichiers musicaux par le biais de l'ordinateur, procédez comme suit :

1. Branchez le baladeur Sansa à l'ordinateur.
2. Sélectionnez **Ouvrir le périphérique pour afficher les fichiers avec l'Explorateur de Windows** à la connexion initiale.
3. Sélectionnez l'emplacement au niveau duquel vous souhaitez supprimer des fichiers musicaux.



4. Mettez en surbrillance et supprimez les fichiers musicaux ou le dossier se trouvant dans le dossier **Poste de travail\Sansa e270\Mémoire interne\MUSIQUE**.



Ce chapitre présente la personnalisation des paramètres de votre Sansa® e200.

Paramètres

Vous êtes en mesure de personnaliser les paramètres du baladeur Sansa e200 en défilant jusqu'à **Paramètres** et en le configurant à partir du **Menu principal**.

Options Musicales



Répéter :

- Arrêt – Désactive le mode de répétition
- Chanson – Répète la chanson en cours
- Toutes – Répète toutes les chansons

Aléatoire :

- Arrêt – Lit les chansons en séquence
- Marche – Lit les chansons sans ordre particulier

Égaliseur musique :

Le baladeur Sansa e200 offre plusieurs modes d'égalisateur : Rock, Pop, Jazz, Classique, Funk, Hip-Hop, Dance, Aigu, Basse et Personnalisé.

Options de Radio



Supprimer toutes les présélections : pour supprimer toutes les stations de radio présélectionnées

Région FM : USA ou Reste du monde

Mode FM : Stéréo et Mono

Options du Diaporama



Aléatoire :

- Arrêt – Visionner les photos en séquence
- Marche – Visionner les photos sans ordre particulier

Boucle :

- Arrêt – Visionner toutes les photos une seule fois
- Marche – Visionner toutes les photos en continu

Durée de la diapo – pour régler la durée de chaque diapo

Musique– Écouter de la musique de fond pendant que vous visionner le diaporama.

Rétroéclairage

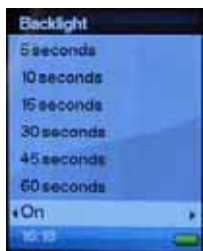

Le paramètre de minuterie du rétroéclairage peut être réglé pour s'allumer pendant 5 secondes, 10 secondes, 15 secondes, 30 secondes, 45 seconde ou 60 secondes. Il peut également être réglé de façon à toujours être en marche.

Langue



Sélection de la langue

Date et Heure



Date : Mois, Date et Année

Heure : Heure et Minute et 12 ou 24 heures

Luminosité



Servez-vous de la **Molette** pour régler la luminosité puis appuyez sur **Sélectionner** pour confirmer et quitter.

Volume

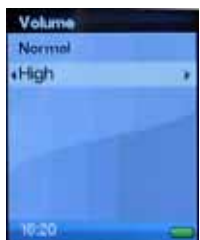

Cette option permet de régler la sortie audio du port des écouteurs du baladeur Sansa e200 sur Normal ou Haut.

Tout Réinitialiser

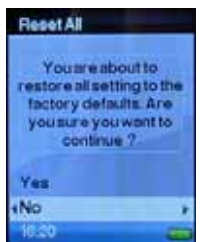

Cette option permet de rétablir les paramètres du Sansa e200 sur le réglage d'usine.

Infos



Permet d'afficher la version de micrologiciel du baladeur Sansa e200, la mémoire totale et disponible figurant sur le baladeur ainsi que sur la carte microSD (si insérée) et le nombre total de chansons/enregistrements vocaux.

Arrêt Automatique



Cette option permet de mettre en veille le baladeur Sansa à l'écoulement d'un certain nombre de minutes.

Format

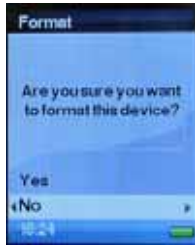

Cette option permet aux utilisateurs de formater la mémoire interne du baladeur Sansa sans avoir à se connecter à un ordinateur.

Avertissement : Cette option efface toutes les données stockées dans l'appareil !!!

Bouton d'enregistrement



Cette option permet à l'utilisateur de définir le comportement du

Bouton  d'enregistrement du baladeur Sansa e200.

- a) **Commencer à enregistrer** Lancement immédiat de l'enregistrement dès que le bouton **REC** est actionné.
- b) **Demander d'abord** Demander avant de lancer l'enregistrement lorsque le bouton **REC** est actionné.
- c) **Arrêt** Désactive le bouton **REC**

Ce chapitre relatif aux conseils et au dépannage vous permet de mieux tirer parti de votre baladeur SanDisk Sansa® e200.

Conseils et Dépannage

Comment réinitialiser le baladeur Sansa ?

Maintenez appuyé le bouton Alimentation/Menu pendant environ 15 secondes.

Les illustrations associées à mon album ne s'affichent pas. Pourquoi ?

Pour que l'album fonctionne correctement, il se peut que les illustrations et le dossier musical associés soient dans le même dossier. Consultez pour exemple le contenu préchargé.

Que signifie MTP ?

Media Transfer Protocol (MTP) est un nouveau protocole, et ensemble de pilotes associés, développé par Microsoft pour connecter les périphériques portables à un ordinateur Windows XP et pour synchroniser le contenu média numérique entre ces périphériques et l'ordinateur.

Quels sont les formats de fichier musical pris en charge par Sansa e200 ?

Le baladeur MP3 Sansa prend en charge les formats MP3, WAV, WMA, WMA sécurisé et Audible.

Impossible de lire certains fichiers se trouvant sur mon baladeur. Lorsque je les sélectionne, une autre chanson se met en route. Que se passe-t-il ?

Il se peut que vous ne disposiez pas des droits nécessaires pour écouter la chanson sur un appareil supplémentaire. Pour vérifier si c'est le cas, essayez d'écouter une chanson que vous avez copiée à partir d'un CD plus ancien et convertie au format MP3. Si vous parvenez à écouter cette chanson mais pas celle que vous souhaitez entendre, il se peut que vous ayez à acheter les droits de cette chanson.

Mes photos ne s'affichent pas en plein écran. Pourquoi ?

Essayez de rogner les photos au format 126x64 au moyen d'un logiciel d'édition de photos avant de les convertir si vous souhaitez les afficher en plein écran.

Pourquoi mettre à niveau le micrologiciel ?

Vous devez toujours mettre le micrologiciel à niveau pour vous assurer que l'appareil fonctionne correctement et qu'il dispose des toutes dernières fonctions.

Comment utiliser les types de fichier non pris en charge avec mon baladeur MP3 ?

Vous devez tout d'abord convertir les chansons à un format pris en charge. Ensuite, vous pouvez les transférer sur le baladeur.

Le baladeur est-il compatible avec les podcasts ?

Tant que les podcasts se trouvent en format MP3 et disposent d'un débit binaire approprié (32-320 kbps), le baladeur est capable de lire les fichiers.

Mon baladeur indique article/album non reconnu.

Pourquoi ?

En général, cela veut dire que les indicateurs ID3 manquent d'informations. Sur l'ordinateur, cliquez sur la chanson avec le bouton droit de la souris, choisissez Propriétés, l'onglet Synthèse puis Avancé. Vous pouvez alors saisir les données telles qu'Artiste, Album, Titre de la chanson, Numéro de piste, Genre et Année.



Ce chapitre présente les informations relatives au service et à la prise en charge de votre baladeur Sansa® e200.

En Savoir Plus, Informations sur le Service et la Garantie

Support Technique

Avant de contacter le support technique, nous préconisons la lecture de la section **Conseils et dépannage**, page 16 pour vérifier si votre question y est incluse.

Si vous avez des questions sur l'utilisation ou les fonctions de votre baladeur, veuillez appeler le centre de support technique de SanDisk au 1-866-SanDisk (1-866-726-3475) ou remplir une demande de support en ligne sur le site <http://www.sandisk.com/techsupport>.

Lorsque vous nous contactez, veuillez inclure autant de renseignements figurant sur l'emballage que possible. Cela nous permettra de vous assister plus rapidement.

En savoir plus

Vous pouvez en outre nous rendre visite sur le Web à l'adresse <http://www.sandisk.com> pour en savoir plus sur le baladeur et sur les autres produits SanDisk.

Garantie limitée de SanDisk

SanDisk garantit ce produit contre tout vice de fabrication et de main d'œuvre. Elle garantit en outre qu'il est conforme aux caractéristiques publiées dans des conditions normales d'utilisation, et ce pour une durée d'un an à compter de la date d'achat, sous réserve des stipulations ci-dessous. Cette garantie est offerte à

l'utilisateur final initial achetant son produit auprès de SanDisk ou d'un distributeur agréé, et n'est pas transférable. Il est possible qu'une preuve d'achat soit demandée. SanDisk n'est pas responsable des défaillances ou défauts causés par tout produit ou composant tiers, qu'il soit autorisé ou non. Cette garantie ne couvre aucun logiciel tiers fourni avec le produit ; l'utilisateur est responsable de l'entretien et des réparations nécessaires pour ledit logiciel. Cette garantie est nulle et non avenue si le produit n'est pas utilisé conformément au mode d'emploi, ou s'il est endommagé à la suite d'une installation incorrecte, d'un mauvais usage, d'une réparation ou modification non autorisée ou d'un accident.

Pour bénéficier du service sous garantie, contactez SanDisk au 1-866-SanDisk ou envoyez un courriel à : support@SanDisk.com. Vous devez renvoyer le produit dans un emballage résistant aux chocs, port payé d'avance, selon les instructions de SanDisk. Vous devrez obtenir un numéro de confirmation de suivi qu'il vous faudra éventuellement fournir à SanDisk. SanDisk pourra, à sa discrétion, réparer le produit, le remplacer par un produit neuf ou reconditionner un produit d'une capacité et fonctionnalité égales ou supérieures, ou rembourser le prix d'achat. La durée de garantie du produit remplacé correspondra à la période restante de la durée de garantie du produit d'origine. CECI CONSTITUE L'ENTIÈRE RESPONSABILITÉ DE SANDISK ET VOTRE SEUL RECOURS EN CAS DE RUPTURE DE GARANTIE.

SanDisk ne garantit pas et ne saurait être responsable de toute perte de données ou d'informations contenues dans un produit (y compris un produit renvoyé), quelle que soit la cause de cette perte. SanDisk ne garantit pas ses produits contre le risque de défaillance. Les produits SanDisk ne doivent pas être utilisés dans des équipements de maintien des fonctions vitales ou toute application où une défaillance pourrait causer des blessures ou la mort. Cette garantie vous donne des droits spécifiques, et il se peut que vous bénéficiiez d'autres droits, qui varient selon la juridiction.

LES STIPULATIONS CI-DESSUS CONSTITUENT LA SEULE GARANTIE DE SANDISK. SANDISK DÉCLINE TOUTES AUTRES GARANTIES EXPRESSES ET IMPLICITES DANS LES LIMITES PERMISES PAR LA LOI EN VIGUEUR. LES GARANTIES IMPLICITES DE QUALITÉ MARCHANDE ET D'APTITUDE À UN USAGE PARTICULIER SONT LIMITÉES À LA DURÉE DE LA GARANTIE EXPRESSE. CERTAINES JURIDICTIONS N'AUTORISANT PAS LA LIMITATION DE LA DURÉE D'UNE GARANTIE IMPLICITE, LA LIMITATION SUSMENTIONNÉE PEUT NE PAS S'APPLIQUER À VOTRE CAS. EN AUCUN CAS SANDISK OU TOUTE FILIALE OU SOCIÉTÉ AFFILIÉE NE SERA RESPONSABLE, DANS QUELQUES CIRCONSTANCES QUE CE SOIT, DE TOUS DOMMAGES DIRECTS, INDIRECTS OU CONSÉQUENTIELS, DE TOUTES PERTES FINANCIÈRES OU PERTES DE DONNÉES OU D'IMAGES, MÊME SI SANDISK A ÉTÉ AVERTI DE LA POSSIBILITÉ DE TELS DOMMAGES. CERTAINES JURIDICTIONS N'AUTORISANT PAS L'EXCLUSION OU LA LIMITATION DES DOMMAGES ACCESSOIRES OU CONSÉQUENTIELS, LA LIMITATION OU EXCLUSION SUSMENTIONNÉE PEUT NE PAS S'APPLIQUER À VOTRE CAS. EN AUCUN CAS LA RESPONSABILITÉ DE SANDISK N'EXCÉDERA LE MONTANT QUE VOUS AVEZ PAYÉ POUR LE PRODUIT.

Contrat de Licence d'Utilisation

SANDISK CORPORATION

CONTRAT DE LICENCE D'UTILISATION

NE TÉLÉCHARGEZ, N'INSTALLEZ OU N'UTILISEZ PAS LE LOGICIEL TANT QUE VOUS N'AVEZ PAS PRIS CONNAISSANCE DES CONDITIONS DU PRESENT CONTRAT DE LICENCE D'UTILISATION (LE « CONTRAT »). LE FAIT DE TÉLÉCHARGER, D'UTILISER OU D'INSTALLER LE LOGICIEL, SIGNIFIE QUE VOUS ACCEPTEZ L'ENSEMBLE DES TERMES DU PRESENT CONTRAT. SI VOUS NE CONSENTEZ PAS A L'ENSEMBLE DES TERMES, NE TÉLÉCHARGEZ, N'INSTALLEZ OU N'UTILISEZ PAS LE LOGICIEL, ET S'IL Y A LIEU, RENVOYEZ-LE PROMPTEMENT AU LIEU D'ACHAT POUR UN REMBOURSEMENT. SI LE LOGICIEL ETAIT INCLUS DANS LE MATERIEL ACHETE, VOUS DEVEZ RENDRE TOUT L'ENSEMBLE MATERIEL/LOGICIEL POUR OBTENIR REMBOURSEMENT. SI VOUS AVEZ ACCÉDÉ AU LOGICIEL PAR VOIE ÉLECTRONIQUE, CLIQUEZ SUR « NE PAS ACCEPTER » POUR INTERROMPRE LE PROCESSUS DE TÉLÉCHARGEMENT.

Les micrologiciels, programmes informatiques, pilotes de périphérique, données ou information (le « Logiciel ») sont fournis à chaque personne qui télécharge, utilise ou installe le logiciel (« vous » ou « votre ») selon les termes du présent contrat entre vous et SanDisk Corporation (« SanDisk », « nous », ou « notre »), et peuvent être soumis à des termes et conditions supplémentaires dans le cadre d'un contrat entre vous et les concédants de licence tiers (les « Concédants »). Le logiciel est la propriété de SanDisk ou de ses Concédants. Le logiciel est protégé par les droits d'auteur et les traités internationaux sur les droits d'auteur ainsi que par tout traité ou loi relatif à la propriété intellectuelle.

Licence d'utilisation du logiciel. Conformément aux termes et conditions stipulés dans la présente, SanDisk vous accorde une licence limitée, non exclusive, non sous-concessible, transférable conformément à ces conditions et libre de royalties selon les droits à la propriété intellectuelle de SanDisk concernant l'utilisation du Logiciel sous sa forme exécutable pour votre usage personnel uniquement avec un produit SanDisk et sur un seul ordinateur ou un autre périphérique matériel à tout moment (la « Licence »). Le logiciel est « utilisé » lorsqu'il est téléchargé, copié, chargé en mémoire RAM ou installé sur un disque dur ou autre mémoire permanente d'un ordinateur ou autre périphérique matériel.

Restrictions. SanDisk et ses Concédants conservent tous les droits inhérents au logiciel qui ne vous sont pas expressément octroyés. Il vous est interdit de modifier, adapter, traduire ou créer des œuvres dérivées (nouvelles versions) du logiciel. Aucun code source n'est fourni dans le cadre du présent contrat. Vous en devez pas désosser, décompiler, désassembler, louer, céder ou modifier le Logiciel, ni recréer ou rechercher le code source du Logiciel. Vous ne devez pas incorporer ni combiner le Logiciel dans tout autre logiciel ou périphérique. Le logiciel contient des informations propriétaires et confidentielles appartenant à SanDisk et à ses Concédants, que vous acceptez de ne pas rechercher ni révéler à des tiers. Toutes les

copies autorisées du logiciel que vous réalisez ou distribuez doivent être intactes, doivent contenir tous les avis propriétaires d'origine et doivent inclure ou être accompagnées du présent contrat. Vous ne devez pas séparer le logiciel en composants à des fins de sous-licence, de distribution ou de transfert à un tiers.

RENONCIATION AUX GARANTIES. DANS TOUTE LA MESURE AUTORISÉE PAR LA LOI EN VIGUEUR, LE LOGICIEL EST FOURNI « EN L'ÉTAT » ET « SELON DISPONIBILITÉ », ET NI SANDISK NI SES CONCÉDANTS NE FONT AUCUNE AFFIRMATION NI GARANTIE, STATUTAIRE OU AUTRE, SELON LA LOI OU DANS LE CADRE DES TRANSACTIONS OU UTILISATIONS COMMERCIALES, EXPRESSES OU IMPLICITES, Y COMPRIS NOTAMMENT ET SANS LIMITE, TOUTE GARANTIE DE COMMERCIALISABILITÉ, D'ADAPTATION A UN USAGE PARTICULIER, DE NON-INGÉRENCE, OU DE NON VIOLATION DES DROITS DE PROPRIÉTÉ INTELLECTUELLE DE TOUT TIERS OU AUX DROITS ÉQUIVALENTS SELON LES LOIS DE TOUTE JURIDICTION. VOUS ASSUMEZ L'ENSEMBLE DES RISQUE QUANT À LA QUALITÉ ET AUX PERFORMANCES DU LOGICIEL. SI LE LOGICIEL S'AVÉRAIT DÉFECTUEUX, VOUS-MÊME, ET NON PAS SANDISK, SES CONCÉDANTS OU SES REVENDEURS, ASSUMERIEZ LA TOTALITÉ DES COÛTS D'ENTRETIEN, DE RÉPARATION OU DE CORRECTION. LIMITE DE RESPONSABILITÉ. DANS TOUTE LA MESURE NON INTERDITE PAR LA LOI, EN AUCUN CAS SANDISK NI SES CONCÉDANTS OU LEURS DIRECTEURS, REPRÉSENTANTS, EMPLOYÉS, CONSULTANTS, CONCÉDANTS, TITULAIRES DE LICENCES OU FILIALES, NE SAURAIENT ÊTRE TENUS POUR RESPONSABLES DES ÉVENTUELS PRÉJUDICES INDIRECTS, CONSÉCUTIFS, SPÉCIAUX, CONSÉQUENTIELS OU EXEMPLAIRES, RÉSULTANT DE OU EN RELATION AVEC LE TÉLÉCHARGEMENT, LA DISTRIBUTION, L'UTILISATION OU LES PERFORMANCES OU NON PERFORMANCES DU LOGICIEL, MÊME SI SANDISK A ÉTÉ INFORMÉ DE LA POSSIBILITÉ DE TELS DOMMAGES. LES LIMITES DE RESPONSABILITÉ CI-DESSUS S'APPLIQUERONT NONOBTANT TOUTE DÉFAILLANCE DE TOUT RECOURS PRÉVU DANS LE CADRE DU PRÉSENT CONTRAT DANS SON OBJECTIF ESSENTIEL. EN AUCUN CAS LA RESPONSABILITÉ DE SANDISK OU DE SES CONCÉDANTS ENVERS VOUS NE DÉPASSERA LE PRIX D'ACHAT QUE VOUS AVEZ PAYÉ POUR L'UTILISATION DU LOGICIEL.

5. Le Logiciel est fourni avec des « DROITS LIMITÉS ». L'utilisation, la duplication ou la divulgation par le Gouvernement est soumise aux restrictions définies dans FAR 52.227-14 et DFARS 252.227-7013 et suivant. L'utilisation du logiciel par le Gouvernement constitue une reconnaissance des droits propriétaires de Sandisk à cet égard. Le sous-traitant ou le fabricant est la société SanDisk, 601 McCarthy Blvd., Milpitas, CA 95035.

6. Transfert. Si vous vendez ou transférez le produit SanDisk contenant le logiciel dans son intégralité, vous êtes en droit de transférer le Logiciel tel que pleinement intégré à un tel produit à condition que vous fournissiez également ce Contrat à l'acheteur ou destinataire du produit. Tous les droits dont vous disposiez en vertu de ce contrat cesseront immédiatement. Sauf

dans le cadre indiqué ci-dessus, vous ne pouvez pas attribuer ou transférer ce contrat en tout ou en partie et toute tentative à cet égard sera nulle.

7. Cessation. Nous sommes en mesure de mettre un terme immédiat à ce contrat et à la licence, et cela sans préavis, en cas d'infraction de votre part. À la cessation du présent contrat, vous êtes tenu de supprimer ou de détruire toutes les copies du logiciel.

8. Activités à haut risque. Le logiciel n'est pas insensible aux défaillances et n'est pas conçu ni destiné à une utilisation dans des environnements dangereux nécessitant des performances irréprochables, ou tout autre usage dans le cadre duquel la défaillance du logiciel pourrait directement entraîner la mort, des blessures corporelles ou des dommages importants aux biens, (les « Activités à haut risque »). SANDISK ET SES CONCÉDANTS DÉCLINENT TOUTE GARANTIE EXPRESSE OU IMPLICITE D'APTITUDE AUX ACTIVITÉS À HAUTS RISQUES ET NE SERONT AUCUNEMENT RESPONSABLES DES DOMMAGES ÉVENTUELS DU FAIT D'UN TEL USAGE.

9. Général. Ce contrat constitue l'ensemble de l'accord entre les parties en regard de l'utilisation du logiciel. Si une partie de ce contrat s'avère nulle et inapplicable, l'équilibre de ce contrat n'en sera nullement affecté et ses termes resteront valables et applicables. Ce contrat est régi par et établi selon les lois de l'État de Californie ainsi que selon la loi fédérale américaine en vigueur, quels que soient les conflits et les dispositions légales du contrat. La convention des Nations Unies sur les contrats de vente internationale de marchandises ne s'applique pas à ce contrat. Toute action ou procédure résultant de ou liée au présent Contrat sera jugée par les tribunaux d'état ou fédéraux du comté de Santa Clara, Californie, et les parties du présent Contrat acceptent de se soumettre à la juridiction exclusive et au site de tels tribunaux Vous n'enverrez pas et n'exporterez pas hors des États-Unis ou ne réexporterez pas depuis tout autre pays toute partie du Logiciel ou tout produit direct de ce produit en infraction avec les Réglementations sur l'administration des exportations américaines, ou les réglementations postérieures, excepté en conformité avec l'ensemble des licences et approbations selon les lois et réglementations en vigueur sur les exportations, notamment celles du Ministère américain du Commerce. Toute renonciation ou amendement au présent Contrat prendra effet uniquement si elle est établie par écrit et signée par un représentant agréé de chaque partie. Vous acceptez que les Concédants soient des bénéficiaires tiers du présent Contrat pour appliquer votre réalisation des conditions du présent Contrat. Les dispositions des sections 2, 3, 4, 5, 6, 7, 8 et 9 survivront à la résiliation ou à l'expiration du présent Contrat.

Réglementation FCC

Ce périphérique est conforme à la réglementation FCC, Part 15. Le fonctionnement est soumis aux deux conditions suivantes :

1. Ce périphérique ne doit pas causer d'interférences préjudiciables, et

2. Ce périphérique doit être en mesure d'accepter toute interférence reçue, y compris celle pouvant causer un fonctionnement indésirable.

Ce matériel a été testé et respecte les limitations concernant les périphériques numériques de classe B conformément à la réglementation FCC (Part 15). Ces limitations sont établies pour offrir une protection efficace contre les interférences préjudiciables en zone d'habitation. Cet équipement génère, utilise et peut émettre des fréquences radioélectriques et causer, en cas d'installation et d'utilisation non conformes aux instructions, des interférences préjudiciables aux communications radio. Toutefois il n'existe aucune garantie que ces interférences n'interviendront pas dans une installation particulière. Si cet équipement provoque effectivement des interférences préjudiciables à la réception radiophonique ou télévisuelle, ce qui peut se vérifier en éteignant et en rallumant l'appareil, l'utilisateur est invité à essayer de les corriger en suivant l'une des procédures ci-dessous :

1. Augmentez la distance entre l'équipement et récepteur.
2. Branchez l'appareil à une autre prise de sorte à ce que l'équipement et le récepteur ne soit pas sur la même dérivation.
3. Consultez le revendeur ou un technicien radio/TV expérimenté pour toute assistance supplémentaire.