

At your side.
brother®

BENUTZERHANDBUCH

FAX-T98



CE

At your side.
brother®

Das Faxgerät wird mit einem N-kodierten TAE-Anschlusskabel geliefert. Es arbeitet auch an nachgeschalteten und zugelassenen Telekom-Endgeräten.

Wichtiger Hinweis

Brother macht darauf aufmerksam, dass dieses Faxgerät nur in dem Land, für das es geprüft wurde, richtig arbeitet. Brother übernimmt keine Garantie für den Anschluss des Gerätes an öffentliche Telefonnetze in anderen Ländern, für die das Gerät nicht zugelassen wurde.

Zu diesem Handbuch

Das Handbuch wurde unter der Aufsicht von Brother Industries Ltd. erstellt und veröffentlicht. Es enthält die technischen Angaben und Produktinformationen entsprechend dem aktuellen Stand vor dem Druck. Der Inhalt des Handbuches und die technischen Daten des Produktes können ohne vorherige Ankündigung geändert werden. Die Firma Brother behält sich das Recht vor, Änderungen bzgl. der technischen Daten und der hierin enthaltenen Materialien vorzunehmen. Brother übernimmt keine Haftung bei offensichtlichen Druck- und Satzfehlern.

Kundeninformation

Nur für Deutschland

Brother Hotline FAX/MFC/DCP
und Drucker : 0180 5002491 (EUR 0,12 Min.)
Internet : www.brother.de
E-Mail : service@brother.de

Nur für Österreich

Support Fax : fax@brother.at
Telefon : 01/61007-0
Internet : www.brother.at

Einführung

Das Brother FAX-T98 ist ein komfortables Normalpapier-Faxgerät mit Komfort-Telefon und automatischem Anrufbeantworter, das auch als Kopierer verwendet werden kann.

Werkseitig ist das Faxgerät so eingestellt, dass Sie für den normalen Betrieb nur wenige Änderungen vornehmen müssen.

Benutzerfreundliche Bedienung

Die Funktionen des Gerätes werden entweder durch Tastendruck oder in einem übersichtlichen und leicht zu bedienenden Display-Menü eingestellt.

Alle Menüfunktionen werden nach dem gleichen Prinzip eingestellt, so dass Sie schnell mit der Bedienung des Gerätes vertraut sind. Das Display zeigt Ihnen jeweils Schritt für Schritt an, was zu tun ist. Drücken Sie einfach **Menü/Eing.**, um das Funktionsmenü aufzurufen, und folgen Sie den Hinweisen im Display. Mit den Navigationstasten können Sie Menüs und Einstellungen wählen und dann mit **Menü/Eing.** aufrufen oder speichern.

Die Menüs und Funktionen können auch jeweils durch Eingabe der Menü- oder Funktionsnummern mit den Zifferntasten aufgerufen werden. Sie finden die Nummern der Menüs und Funktionen sowie eine kurze Beschreibung der Einstellungsmöglichkeiten in den Funktionstabellen dieses Handbuches (siehe *Funktionstabellen* auf Seite 120).



Sie können sich auch eine Hilfeliste zum Einstellen der wichtigsten Funktionen ausdrucken lassen (siehe *Berichte und Listen* auf Seite 75).

Datenerhalt







Nach einer Stromunterbrechung müssen Datum und Uhrzeit eventuell neu eingestellt werden. Alle anderen Menü-Einstellungen bleiben auch bei längeren Stromunterbrechungen erhalten, mit Ausnahme der Funktionen, die nur für das aktuell eingelegte Dokument gültig sind.

Sicherheitshinweise

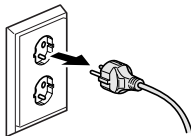
Das Faxgerät sicher verwenden

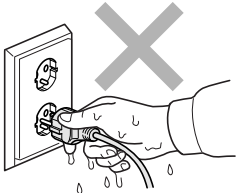
Bewahren Sie diese Hinweise zum Nachschlagen sorgfältig auf.

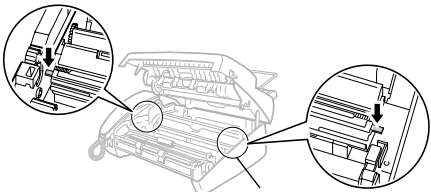
WARNUNG

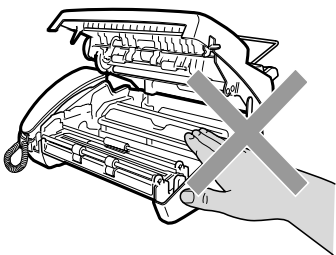
	<p>Im Innern des Gerätes befinden sich unter hoher Spannung stehende Elektroden. Ziehen Sie daher zuerst den Stecker des Faxanschlusskabels und dann den Netzstecker, bevor Sie das Gerät reinigen oder einen Papierstau beheben.</p> 	 <p>Fassen Sie den Netzstecker nicht mit nassen oder feuchten Händen an, um einen Stromschlag zu vermeiden.</p> 
	<p>Fassen Sie nicht an die in der Abbildung gezeigten scharfen Kanten, um Verletzungen zu vermeiden.</p>  <p>Scharfe Kante</p>	
	<p>Während des Betriebs werden einige Teile im Innern des Gerätes sehr HEISS! Seien Sie bitte vorsichtig und berühren Sie diese Teile erst, nachdem sich das Gerät abgekühlt hat.</p> 	

WARNUNG

- Das Faxgerät muss an eine geerdete, jederzeit leicht zugängliche Netzsteckdose angeschlossen werden, damit es schnell vom Netz getrennt werden kann.
- Berühren Sie keine Telefonleitungen oder Endgeräte, die nicht oder nicht richtig isoliert sind, solange sie noch an das Telefonnetz angeschlossen sind. Installieren Sie Fax- und Telefonanschlüsse nicht bei Gewitter. Installieren Sie Telefondosen nicht in feuchter Umgebung, wenn die Dosen nicht speziell dafür entwickelt wurden.
- Falls im Raum Gas ausgetreten ist, verwenden Sie zum Melden des Gasaustritts kein Telefon.

Vorsicht

- Durch Blitzschlag und Überspannung kann das Faxgerät beschädigt werden. Wir empfehlen daher, den Netzstecker zu ziehen oder einen Überspannungsschutz zu installieren, um das Gerät vor Spannungsspitzen bei Gewittern zu schützen.
- Verwenden Sie das Faxgerät nicht in feuchter Umgebung oder in der Nähe von Wasserquellen wie Handwaschbecken usw.
- Vermeiden Sie es, während eines Gewitters mit einem anderen als einem schnurlosen Telefon zu telefonieren. Beim Telefonieren mit einem normalen Telefon können Gefahren durch Blitzeinschlag entstehen.

Standortwahl

Stellen Sie das Faxgerät auf eine ebene und stabile Fläche wie z. B. einen Schreibtisch. Der Standort sollte vibrations- und erschütterungsfrei sein. In der Nähe sollte sich eine jederzeit leicht zugängliche, geerdete Netzsteckdose und eine Telefonsteckdose befinden. Achten Sie darauf, dass die Raumtemperatur zwischen 10° C und 35° C liegt.

! Vorsicht

- Stellen Sie das Faxgerät nicht in der Nähe von Wärmequellen, wie Heizkörpern, Klimaanlage, Kühlschränken usw. und nicht in der Nähe von Wasserquellen (wie z. B. Waschbecken) oder Chemikalien auf.
- Achten Sie darauf, dass das Faxgerät nicht direkter Sonneneinstrahlung, extremer Hitze, Feuchtigkeit oder Staub ausgesetzt ist.
- Schließen Sie das Faxgerät nicht an Netzsteckdosen mit Schalter oder Zeitschaltuhren an, da durch Stromunterbrechungen eventuell gespeicherte Daten gelöscht werden.
- Achten Sie darauf, dass an derselben Steckdose keine größeren Geräte mit hohem Energieverbrauch angeschlossen sind, die Stromunterbrechungen verursachen können.
- Stellen Sie das Faxgerät nicht in der Nähe von Störungsquellen wie z. B. Lautsprechern oder der Feststation eines schnurlosen Telefons auf.





Kurzanleitung



Fax senden

1. Legen Sie das Dokument (bis zu 10 Seiten) mit der zu sendenden Seite nach unten in den Dokumenteneinzug.
2. Geben Sie die Faxnummer ein.
3. Drücken Sie **Start/Kopie**.

Rufnummern speichern

1. Drücken Sie **Menü/Eing.**, **6**, **1**.
2. Geben Sie die Rufnummer ein (bis zu 20 Stellen) und drücken Sie dann **Menü/Eing.**
3. Geben Sie - falls gewünscht - über die Zifferntasten einen Namen ein (bis zu 15 Zeichen) und/oder drücken Sie dann **Menü/Eing.**
4. Wählen Sie mit  oder  die Rufnummernart und drücken Sie **Menü/Eing.**
5. Drücken Sie **Stopp**.

Gespeicherte Rufnummer wählen

1. Legen Sie das Dokument (bis zu 10 Seiten) mit der zu sendenden Seite nach unten in den Dokumenteneinzug.
2. Drücken Sie **Tel-Index/Stumm** und geben Sie dann über die Zifferntasten den ersten Buchstaben des Empfängernamens ein.
3. Wählen Sie mit  oder  den gewünschten Namen aus.
4. Drücken Sie **Start/Kopie**.

Anrufe manuell annehmen

1. Nehmen Sie den Hörer ab.
2. Führen Sie das Gespräch — oder — falls ein Faxton zu hören ist, warten Sie, bis das Faxgerät zum Faxempfang umschaltet (im Display wird *Empfang* angezeigt).





Lesen Sie dazu *Automatische Fax-Erkennung* auf Seite 44.

Kopieren

Einzelne Kopie anfertigen

1. Legen Sie das Dokument mit der zu kopierenden Seite nach unten in den Dokumenteneinzug.
2. Drücken Sie zweimal **Start/Kopie**.

Mehrfach sortiert kopieren





1. Legen Sie das Dokument mit der zu kopierenden Seite nach unten in den Dokumenteneinzug.
2. Drücken Sie **Start/Kopie**.
3. Geben Sie die gewünschte Anzahl Kopien mit den Zifferntasten ein (bis zu 99).
4. Drücken Sie **Menü/Eing.**
5. Wählen Sie mit  oder  **Sortiert** und drücken Sie dann **Start/Kopie**.

Anrufbeantworter

Anrubeantworter einschalten

1. Nehmen Sie eine Ansage auf (TAD-Ansage).
2. Drücken Sie , so dass die Taste leuchtet.

Ansage aufnehmen

1. Drücken Sie **Menü/Eing.**, **8**, **3**.
2. Wählen Sie mit  oder  **TAD-Ansage** und drücken Sie dann **Menü/Eing.**
3. Wählen Sie mit  oder  **Aufnehmen?** und drücken Sie dann **Menü/Eing.**

4. Nehmen Sie den Hörer ab und sprechen Sie die Ansage auf.

5. Legen Sie den Hörer auf.

Wiedergabe von Anrufen

1. Drücken Sie **Wiederg./Aufnahme**.
2. Mit * können Sie eine Nachricht wiederholen, mit # zur nächsten Nachricht springen.
3. Drücken Sie **Stopp**.



Fax drucken

1. Drücken Sie **Wiederg./Aufnahme**.
2. Nach Wiedergabe der Sprachnachrichten drücken Sie **1**.

Einzelne Sprachnachricht löschen

1. Drücken Sie **Wiederg./Aufnahme**.
2. Drücken Sie während der Wiedergabe oder nach den 2 kurzen Tönen **Löschen**.
3. Drücken Sie dann **1**.
4. Drücken Sie **Stopp**.

Alle Nachrichten löschen

1. Drücken Sie **Löschen**.
2. Wählen Sie mit  oder  **Alle Anr. löscht?**, **Alle Dok. löscht?** oder **Alles löschen?** und drücken Sie **Menü/Eing.**
3. Drücken Sie **1**.

Inhaltsverzeichnis

1

Bedienungselemente und ihre Funktionen	1
Zur Verwendung dieses Handbuches	1
Auffinden von Informationen.....	1
Verwendete Symbole und Formatierungen	2
Bedienungselemente und ihre Funktionen	3
Tasten und ihre Funktionen	4
Anschlüsse	7
Externes Telefon anschließen	7
Externen Anrufbeantworter anschließen	8
Einstellungen vornehmen.....	8
Anrufbeantworter-Ansage des externen Anrufbeantworters	9
Anrufe mit externem Anrufbeantworter empfangen	10
Hauptanschluss/Nebenstellenanlage	11
Zusätzliche Funktionen an derselben Telefonleitung ..	11

2

Papier einlegen	12
Verwendbare Papiersorten	12
Papierspezifikationen für die Papierzufuhr	12
Papier einlegen.....	13

3

Grundeinstellungen	14
Inbetriebnahme-Einstellungen	14
Datum und Uhrzeit	14
Absenderkennung	15
Hauptanschluss und Nebenstellenanlage	16
Nebenstellenbetrieb ein-/ausschalten	16
Lautstärke-Einstellungen	17
Signalton	17
Lautsprecher-Lautstärke	17
Klingellautstärke	18
Zeitumstellung auf Sommer- bzw. Winterzeit	19
Klingelton und Hintergrundmelodie für die Stummschaltung wählen	20
Klingelton.....	20
Hintergrundmelodie für Stummschaltung	20

Senden	21
Dokument senden.....	21
Dokument einlegen	21
Fax automatisch senden	23
Manuell senden	23
Faxnummer wählen	24
Manuell wählen	24
Telefon-Index verwenden	24
Automatische und manuelle Wahlwiederholung	25
Sendeeinstellungen	26
Verschiedene Einstellungen zum Senden wählen.....	26
Kontrast	27
Faxauflösung	28
Auflösung für das gesamte Dokument ändern	28
Auflösung für jede Seite getrennt wählen.....	28
Sendespeicher	30
Sendespeicher für die aktuelle Sendung verwenden.....	30
Sendespeicher für alle Sendungen verwenden.....	31
„Speicher voll“-Meldung	31
Rundsenden	32
Zeitversetztes Senden	33
Deckblatt	34
Deckblatt für die aktuelle Sendung.....	35
Deckblatt für alle Sendeaufträge	36
Deckblatt drucken.....	37
Deckblatt-Kommentar speichern	37
Bedienerruf und Rückrufnachricht	38
Rückrufnachricht drucken	39
Übersee-Modus	39
Aufträge abbrechen/unterbrechen	40
Abbrechen einer Sendung mit der Stopp-Taste	40
Anzeigen/Abbrechen anstehender Aufträge.....	40
Auftrag unterbrechen	41

5

Empfangen	42
Empfangsmodus-Einstellungen	42
Welcher Empfangsmodus für welchen Zweck?.....	42
Empfangsmodus wählen	43
Anrufbeantworter-Modus einschalten.....	43
Manueller Empfang	44
Automatische Fax-Erkennung	44
Faxerkennung ein-/ausschalten	45
Fernaktivierung einschalten und Code ändern.....	45
Fernaktivierung des Faxgerätes mit einem externen Telefon	46
F/T-Ansage aufnehmen	46
F/T-Rufzeit einstellen (nur für österreichische Geräte)	47
Automatische Fax/Tel-Schaltung	48
Klingelanzahl	49
Automatische Verkleinerung beim Empfang	49
Speicherempfang bei Papiermangel	50

6

Telefonfunktionen	51
Telefonieren	51
Manuell wählen	51
Telefon-Index verwenden	51
Wahlwiederholung	52
Wählen mit aufgelegtem Hörer und Freisprecheinrichtung	53
Anrufe über die Freisprecheinrichtung annehmen	53
Stummschaltung	54
Fax am Ende eines Telefonats senden	54
Faxempfang am Ende eines Gespräches	55
Gesprächsweitergabe von einem externem Schnurlos-Telefon zum Faxtelefon	55
Gespräch zum Faxtelefon weiterleiten	55
Telefon-Service-Funktionen	57
Anrufer-Kennung	57
Vorteile der Anrufer-Kennung.....	57
Anrufer-Kennung einschalten	58
Funktionsweise der Anrufer-Kennung	58
Wählen einer gespeicherten Anrufer-Kennung zum Rückruf	60
Vorwahl verwenden	61
Direktwahlnummern zurückrufen.....	62
Anrufer-Kennung löschen.....	62
Berichte über gespeicherte Anrufe drucken	62

Rufnummernspeicher	63
Rufnummern speichern	63
Allgemeines	63
Nummern speichern	64
Gespeicherte Rufnummern ändern	65
Rundsende-Gruppen speichern	66
Rundsende-Gruppen bearbeiten	67

Faxabruf (Polling)	68
Faxabruffunktionen	68
Geschützter Faxabruf	68
Aktiver Faxabruf	69
Aktiver Faxabruf (Standard)	69
Geschützter aktiver Faxabruf	69
Zeitversetzter aktiver Faxabruf	70
Gruppenfaxabruf	71
Faxabruf abbuchen.....	71
Passiver Faxabruf	72
Passiver Faxabruf (Standard)	72
Geschützter passiver Faxabruf	74

Berichte und Listen	75
Berichte und Listen	75
Berichte und Listen manuell ausdrucken.....	75
Automatischen Sendebericht einstellen	76
Automatischen Journalausdruck einstellen	77

Anrufbeantworter (TAD-Modus)	78
Anrufbeantworter	78
Anrufbeantworter vorbereiten	78
Flexible Speicherverwendung	79
Speicherverwendung wählen	79
TAD-Ansage	80
Ansage aufnehmen	80
Ansagen prüfen	80
Ansage löschen	81
Anrufbeantworter einschalten.....	81
Wenn eine Nachricht empfangen wurde	82
Wenn der Speicher voll ist	82
Nachrichten abhören	83
Gespeichertes Fax drucken.....	84
Kontrolldruck	84

Nachrichten löschen	85
Sprachnachrichten einzeln löschen.....	85
Alle Nachrichten löschen	85
Maximale Aufsprechzeit	86
Gebührenfreies Statusinfo	86
Mithören	87
Mitschneiden von Telefongesprächen	87
Fax-Weiterleitung und Info-Anruf	88
Fax-Weiterleitung einschalten	88
Info-Ansage aufnehmen	89
Info-Anruf einschalten.....	89
Fernabfrage	90
Zugangscode ändern	90
Zugangscode verwenden	91
Fernabfrage-Befehle	92
Speicherstatusliste abrufen	94
Fax-Fernweitergabe	94
Nummer für die Fax-Weiterleitung ändern	95

11

Kopieren	96
Kopierfunktionen	96
Einzelne Kopie anfertigen	97
Mehrfach kopieren, vergrößern, verkleinern und sortieren	97

12

Wichtige Informationen	99
Sicherheitshinweise	99
Warenzeichen.....	102

13

Wartung und Pflege	103
Was tun bei Störungen?	103
Fehlermeldungen	103
Dokumentenstau	105
Papierstau	106
Probleme und Abhilfe	108
Regelmäßige Reinigung	110
Druckkopf reinigen	110
Scanner reinigen	112
Farbband wechseln	113
Verpacken für einen Transport	117

14

Menü und Funktionen	118
Navigationstasten	118
Funktionstabellen	120
Texteingabe	125
Leerzeichen eingeben	125
Korrigieren	125
Buchstaben wiederholen	125
Sonderzeichen und Symbole.....	126

15

Fachbegriffe	127
Glossar	127
Allgemeines zu Faxgeräten	132
CNG-Rufton und Antwortton	132
ECM-Fehlerkorrekturverfahren.....	133

16

Technische Daten	134
Allgemein	134
Faxen	135
Kopieren	136
Stichwortverzeichnis	137
Zubehörliste	143
Fernabfragekarte	143

1 Bedienungselemente und ihre Funktionen

Zur Verwendung dieses Handbuches

Am Anfang dieses Handbuches werden die Grundfunktionen des Faxgerätes in einer **Kurzanleitung** erklärt. Diese Kurzanleitung können Sie ausschneiden und für alle Benutzer zugänglich neben das Gerät legen.

Nehmen Sie sich jedoch ein wenig Zeit, und lesen Sie auch die restlichen Teile dieses Benutzerhandbuches aufmerksam durch, um alle Funktionen des Gerätes optimal nutzen zu können.





Auffinden von Informationen

Schlagen Sie im **Inhaltsverzeichnis** nach. Das Handbuch ist thematisch gegliedert, so dass Sie Informationen zu einem bestimmten Themenbereich schnell finden werden. Am Ende des Handbuches finden Sie ein ausführliches **Stichwortverzeichnis**. Zum schnellen Nachschlagen von Funktionsnummern und Menüfunktionen verwenden Sie die **Funktionstabellen** (siehe Seite 120). Wenn Sie einmal die Funktion einer Taste vergessen haben, sehen Sie einfach in der **Funktionstastenübersicht** auf Seite 4 nach. Innerhalb der einzelnen Kapitel weisen Symbole auf wichtige und hilfreiche Informationen hin.

Verwendete Symbole und Formatierungen

In diesem Benutzerhandbuch werden spezielle Symbole verwendet, die Sie auf wichtige Hinweise, Warnungen und Tipps aufmerksam machen sollen. Es wurden auch verschiedene Displayanzeigen in den Text eingefügt und Tastennamen durch spezielle Formate hervorgehoben, damit die Anleitungen und Hinweise leicht zu verstehen und auszuführen sind.

Fett	Namen von Tasten des Faxgerätes sind in Fettdruck dargestellt
<i>Kursiv</i>	Hebt wichtige Punkte hervor und verweist auf andere Stellen im Benutzerhandbuch
Schrift	Anzeigen, die im Display des Faxgerätes erscheinen

-  Warnungen und Vorsichtsmaßnahmen zur Vermeidung von Verletzungen und Gefahren.
-  Vorsichtsmaßnahmen, die beachtet werden müssen, um Schäden am Faxgerät zu vermeiden.
-  Hinweise, wie auf eine bestimmte Situation reagiert werden sollte, und Tipps zur beschriebenen Funktion.
-  Falsche Einstellungen, Geräte und Funktionen, die nicht kompatibel mit dem Faxgerät sind und daher nicht verwendet werden können.

Bedienungselemente und ihre Funktionen

■ Vorderansicht

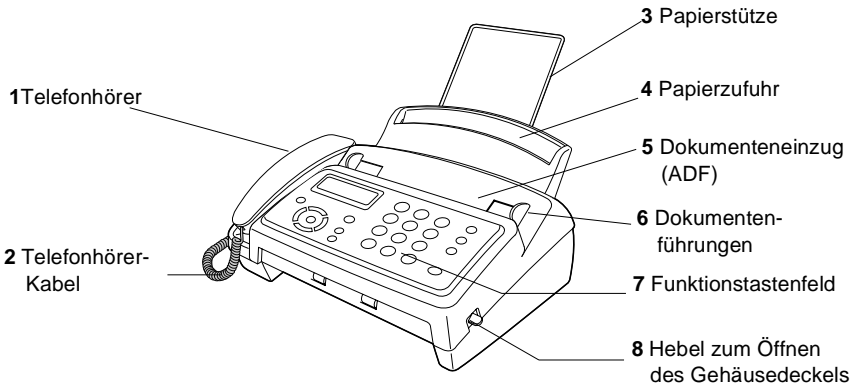

Nr.	Bezeichnung	Beschreibung
1	Telefonhörer	Zum Telefonieren
2	Telefonhörer-Kabel	Zum Anschluss des Hörers an das Faxgerät.
3	Papierstütze	Stützt das in die Papierzufuhr eingelegte Papier.
4	Papierzufuhr	Legen Sie hier Papier ein.
5	Dokumenteneinzug (ADF)	Legen Sie hier die zu faxenden oder zu kopierenden Dokumente ein.
6	Dokumentenführungen	Stellen Sie die Dokumentenführungen entsprechend der Breite des Dokumentes ein.
7	Funktionstastenfeld	Funktionstasten und LC-Display helfen beim Einstellen und Verwenden von Funktionen.
8	Hebel zum Öffnen des Gehäusedeckels	Drücken Sie diesen Hebel nach oben, um den Gehäusedeckel zu öffnen.

■ Rückansicht

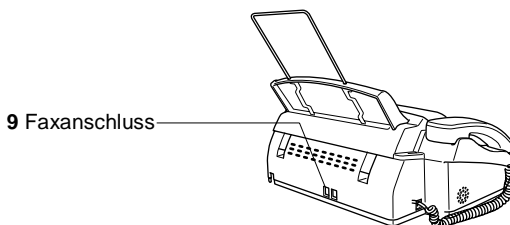

Nr.	Bezeichnung	Beschreibung
9	Faxanschluss	Schließen Sie hier das mitgelieferte Faxanschlusskabel an.

Tasten und ihre Funktionen

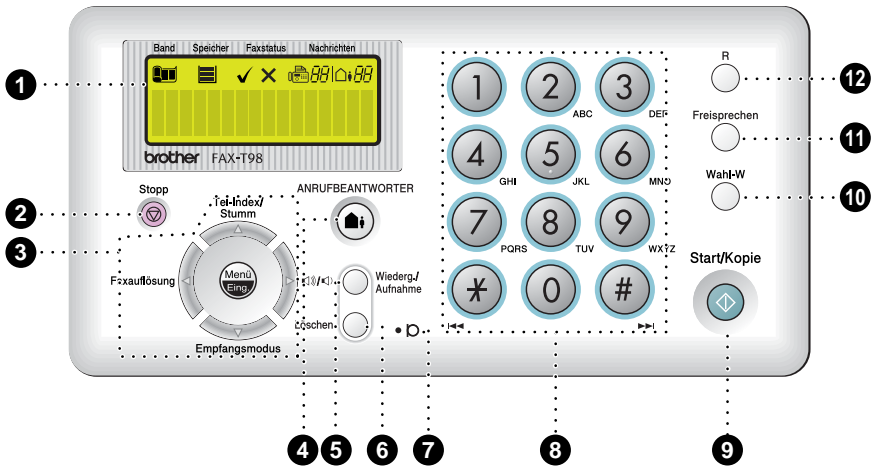

1 LC-Display

Zeigt Funktionen, Bedienungshinweise und Fehlermeldungen an.

2 Stopp

Zum Abbrechen einer Funktion oder einer Faxübertragung und zum Verlassen des Funktionsmenüs.

3 Navigationstasten:

Menü/Eing.

Ruft das Funktionsmenü zum Einstellen von Funktionen auf und speichert im Menü gewählte Einstellungen.

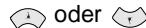

Zur Auswahl von Menüs, Optionen und gespeicherter Rufnummern.



Faxauflösung

Zum Wählen der Auflösung für das Senden oder Kopieren eines Dokumentes.



Tel-Index/Stumm

Zur Auswahl einer Rufnummer im alphabetisch sortierten Telefon-Index. Diese Taste dient auch zum Stummschalten des Hörermikrofons.



Lautstärke

Zum Einstellen der Klingel- oder Lautsprecher-Lautstärke.



Empfangsmodus

Mit dieser Taste können Sie einstellen, wie Anrufe empfangen werden.

- ④ **ANRUFBEANTWORTER**
Zum Einschalten des Anrufbeantworters. Blinkt, wenn neue Nachrichten empfangen wurden.
- ⑤ **Wiederg./Aufnahme**
Zum Abhören gesprochener Nachrichten, zum Ausdrucken gespeicherter Faxe und zum Mitschneiden von Telefongesprächen.
- ⑥ **Löschen**
Zum Löschen von gesprochenen Nachrichten und Faxen.
- ⑦ **Mikrofon**
Zum Telefonieren über die Freisprecheinrichtung.
- ⑧ **Zifferntasten**
Zum Wählen und Speichern von Rufnummern und zur Eingabe von Funktionsnummern und Texten im Menü des Faxgerätes.
Beim Abhören des Anrufbeantworters können Sie mit der Taste * zur vorherigen und mit der Taste # zur nächsten Nachricht springen.
- ⑨ **Start/Kopie**
Zum Starten einer Funktion, zum Beispiel eines Sende- oder Kopiervorganges.
- ⑩ **Wahl-W**
Wählt die zuletzt gewählte Nummer noch einmal an.
- ⑪ **Freisprechen**
Zum Telefonieren über die Freisprecheinrichtung des Faxgerätes.
- ⑫ **R**
Innerhalb einer Nebenstellenanlage kann durch Drücken dieser Taste ein Anruf weitergeleitet werden oder die Amtsholung erfolgen.

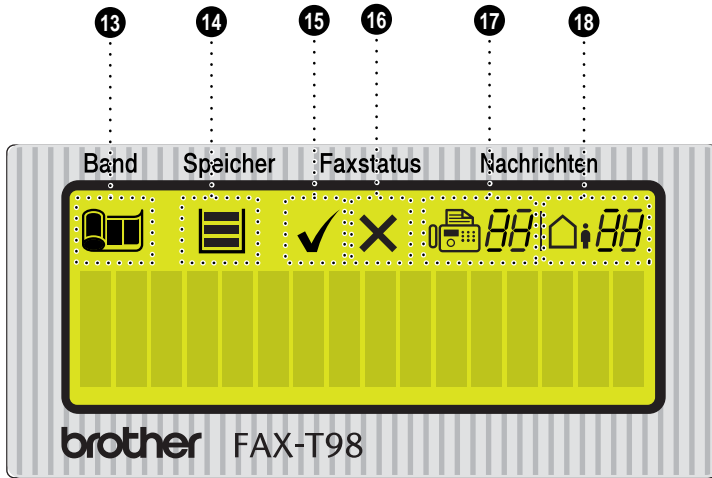

LCD Indicators

- 13** **Band**
 Informiert über die Menge des noch verfügbaren Bandes (siehe *Farband wechseln* auf Seite 113).
- 14** **Speicher**
 Informiert über den Speicherstatus.
: Noch 100%-50% frei
: Noch 49%-25% frei
: Noch 24%-5% frei
: Noch 4%-0% frei
 Wenn blinkt und das Display *Speicher voll* anzeigt, kann keine weitere Funktion verwendet werden, für die Speicher notwendig ist. Löschen Sie in diesem Fall gespeicherte Sprach- oder Faxnachrichten, um wieder freien Speicher zu schaffen (siehe *Nachrichten löschen* auf Seite 85).
- 15** **Faxstatus (OK)**
 Zeigt an, dass die Faxesendung oder der Empfang erfolgreich war. Das Zeichen verschwindet wieder, wenn eine beliebige Taste gedrückt wird.
- 16** **Faxstatus (Fehler)**
 Zeigt an, dass die Faxesendung oder der Empfang erfolglos war. Das Zeichen verschwindet wieder, wenn eine beliebige Taste gedrückt wird.
- 17** **(Gespeicherte Faxe)**
 Zeigt an, wie viele Faxnachrichten (max. 99) gespeichert sind.
- 18** **(Gespeicherte Sprachnachrichten)**
 Zeigt an, wie viele Sprachnachrichten (max. 99) gespeichert sind.

Anschlüsse

Externes Telefon anschließen

Sie können zusätzlich ein externes Telefon an dieselbe TAE-Telefondose anschließen, an der auch Ihr Faxgerät angeschlossen ist. Schließen Sie das externe Telefon an die mittlere Buchse und das Faxgerät an die linke Buchse der TAE-Steckdose an.

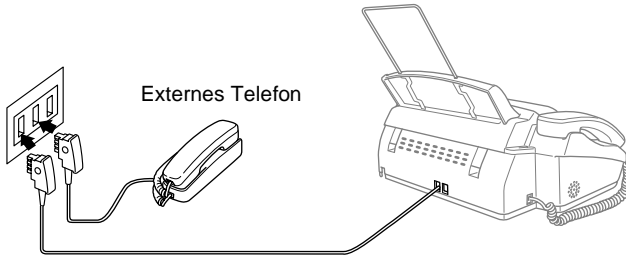

Wenn Sie das externe Telefon verwenden, wird im Display **Telefon (extern)** angezeigt. Es können dann mit dem Faxgerät weder Telefonanrufe noch Faxe empfangen oder gesendet werden.

Wenn das externe Telefon verwendet wird, ist nach Abheben des Faxhörers ein Signalton zu hören. Sie können die Verbindung zum externen Telefon abbrechen und zum Faxtelefon umschalten, indem Sie am Faxgerät den Hörer abnehmen und **Freisprechen** drücken.

Externen Anrufbeantworter anschließen

Sie können an dieselbe TAE-Telefondose, an der das Faxgerät angeschlossen ist, auch einen externen Anrufbeantworter anschließen.

Schließen Sie den externen Anrufbeantworter - wie unten gezeigt - an die rechte Buchse und das Faxgerät an die linke Buchse der TAE-Telefondose an.

Wenn der externe Anrufbeantworter aktiv ist, wird im Display `Telefon (extern)` angezeigt.

- ⊘ **Schließen Sie den Anrufbeantworter nicht an einer anderen TAE-Dose derselben Leitung an. Der Anrufbeantworter darf nur an derselben TAE-Dose wie das Faxgerät angeschlossen werden.**

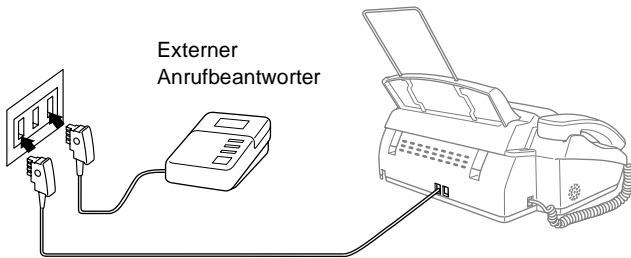

Einstellungen vornehmen

1. Stellen Sie den externen Anrufbeantworter so ein, dass er Anrufe nach 1-2-maligem Klingeln annimmt.
2. Nehmen Sie am externen Anrufbeantworter eine Ansage auf (siehe *Anrufbeantworter-Ansage des externen Anrufbeantworters* auf Seite 9).
3. Stellen Sie den Anrufbeantworter so ein, dass er zum Aufzeichnen von Telefonanrufen bereit ist.
4. Schalten Sie am Faxgerät mit der Taste  den Anrufbeantworter ein und wählen Sie als Speicherverwendungsart `Spr. :Ext.` (siehe *Anrufbeantworter* auf Seite 78).

Anrufbeantworter-Ansage des externen Anrufbeantworters

Beachten Sie unbedingt die folgenden Hinweise zum Aufsprechen des Ansagetextes für den externen Anrufbeantworter.

- 1.** Starten Sie die Aufnahme und beginnen Sie erst nach ca. 5 Sekunden zu sprechen. (Diese 5 Sekunden ermöglichen es dem Faxgerät, den CNG-Ton vor Beginn der Ansage zu erkennen und zum Empfang umzuschalten.)
- 2.** Sprechen Sie eine kurze Ansage, am besten kürzer als 20 Sekunden, auf.
- 3.** Bitte beachten Sie, dass Faxe, die ohne CNG-Ton gesendet werden, nicht automatisch empfangen werden können. Einige Faxgeräte können diesen Ton beim manuellen Senden nicht übertragen.



Die Ansage sollte mit einer Sprechpause von ca. 5 Sekunden beginnen. Während der Ansage kann das Faxgerät den CNG-Ton eventuell nicht erkennen. Sie können auch zuerst versuchen, ob der Faxempfang ohne die Pause funktioniert. Falls jedoch Probleme auftreten, sollten Sie die Ansage neu aufsprechen und dabei mit einer Pause von 5 Sekunden beginnen.

Anrufe mit externem Anrufbeantworter empfangen

Wenn Sie den externen Anrufbeantworter einschalten, nimmt dieser alle Anrufe an. Das Faxgerät prüft dann, ob der CNG-Ton eines anderen Faxgerätes zu hören ist. Wenn ja, übernimmt es den Anruf und empfängt das Fax. Falls kein CNG-Ton zu hören ist, wird das Faxgerät nicht aktiv. Der Anrufer kann dann eine Nachricht hinterlassen, die vom externen Anrufbeantworter aufgezeichnet wird.

Der Anrufbeantworter muss den Anruf innerhalb von 4 Klingelzeichen annehmen. Wir empfehlen jedoch, den Anrufbeantworter so einzustellen, dass er den Anruf nach 1-2 Klingelzeichen annimmt. Das Faxgerät kann den CNG-Ton nicht hören, bevor der Anrufbeantworter den Anruf angenommen hat. Nach vier Klingelzeichen bleiben dem Faxgerät nur noch 8 bis 10 Sekunden, um den CNG-Ton zu ermitteln und alle notwendigen Informationen mit dem sendenden Gerät auszutauschen. Beachten Sie bei der Aufnahme des Ansagetextes genau die Hinweise zur Anrufbeantworter-Ansage (siehe *Anrufbeantworter-Ansage des externen Anrufbeantworters* auf Seite 9).



Wenn Sie bei Verwendung eines externen Anrufbeantworters keine Faxe empfangen können, sollten Sie die Anzahl der Klingelzeichen reduzieren, nach der der externe Anrufbeantworter antwortet.

Hauptanschluss/Nebenstellenanlage

Das Faxgerät kann sowohl an einem Hauptanschluss als auch an einer Nebenstellenanlage angeschlossen werden.

Werkseitig ist das Faxgerät für den Betrieb an einem Hauptanschluss voreingestellt. Wenn Sie das Faxgerät an eine Nebenstellenanlage anschließen, muss der Nebenstellenbetrieb eingeschaltet werden (siehe *Nebenstellenbetrieb ein-/ausschalten* auf Seite 16).

Falls Probleme beim Anschluss innerhalb einer Nebenstellenanlage auftreten sollten, wenden Sie sich bitte an den Hersteller der Nebenstellenanlage.

Zusätzliche Funktionen an derselben Telefonleitung

Wenn an der Leitung, an der das Faxgerät angeschlossen ist, auch Zusatzfunktionen wie Voice Mail genutzt werden, kann dies in manchen Fällen zu Problemen führen (siehe Seite 109).

2 Papier einlegen

Verwendbare Papiersorten

Papierspezifikationen für die Papierzufuhr

Lagern Sie das Papier in der verschlossenen Originalverpackung. Das Papier muss gerade liegen und vor Feuchtigkeit, direkter Sonneneinstrahlung und Hitze geschützt sein.

Format	A4
Gewicht	64 g/m ² - 90 g/m ²
Stärke	0,08 - 0,10 mm
Kapazität	bis zu 30 Blatt

-  Die folgenden Papierarten sollten NICHT verwendet werden:
- Extrem glänzende oder stark strukturierte Papiersorten
 - Mit einem Drucker vorbedruckte Blätter
 - Papiere, die nicht exakt übereinandergelegt werden können
 - Papiersorten aus kurzfasrigem Papier

Papier einlegen

1. Fächern Sie den Papierstapel gut auf, damit das Papier richtig eingezogen werden kann und kein Papierstau entsteht.

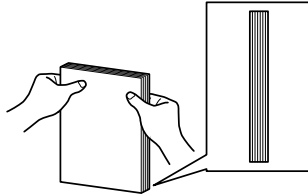

Stoßen Sie den Papierstapel auf, so dass die Kanten exakt übereinanderliegen

2. Legen Sie das Papier ein.
Vergewissern Sie sich, dass die zu bedruckende Seite nach unten zeigt.

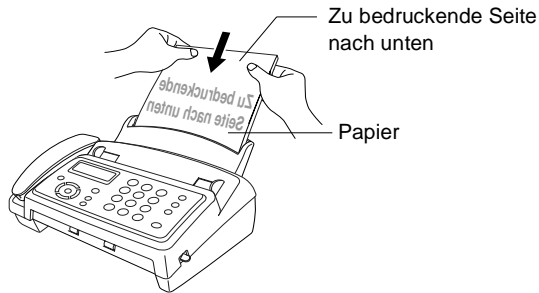

Inbetriebnahme-Einstellungen

Datum und Uhrzeit

Datum und Uhrzeit werden im Display angezeigt und - sofern die Absenderkennung programmiert ist - auf jedes gesendete Fax gedruckt.

Nach einer Stromunterbrechung müssen Datum und Uhrzeit eventuell neu eingestellt werden. Alle anderen Einstellungen bleiben auch bei längeren Stromunterbrechungen erhalten (siehe *Datenerhalt* auf Seite i).

1. Drücken Sie **Menü/Eing.**, **1**, **2**.

Geben Sie die Jahreszahl zweistellig ein (z. B. 03 für 2003).

2. Datum/Uhrzeit

Drücken Sie **Menü/Eing.**

2. Geben Sie zwei Ziffern für den Monat ein (z. B. 09 für September).

Drücken Sie **Menü/Eing.**

3. Geben Sie zwei Ziffern für den Tag ein (z. B. 06).

Drücken Sie **Menü/Eing.**

4. Geben Sie die Uhrzeit im 24-Stundenformat ein (z. B. 15:25).

Drücken Sie **Menü/Eing.**

5. Drücken Sie **Stopp**.

Wenn das Faxgerät nicht mit einer anderen Funktion beschäftigt ist, werden nun das aktuelle Datum und die aktuelle Uhrzeit in der Bereitschaftsanzeige angezeigt.

Absenderkennung

Die Absenderkennung, d. h. Ihr Name bzw. Firmenname und die Rufnummer des Faxgerätes, wird am Anfang jeder gesendeten Seite gedruckt.

Geben Sie die Rufnummer im international standardisierten Format ein:

- Zuerst das Pluszeichen (+) mit der Taste ✱
- dann die internationale Kennziffer des Landes („49“ für Deutschland bzw. „43“ für Österreich)
- die Vorwahl (ohne Null am Anfang) (z. B. „69“ für Frankfurt)
- ein Leerzeichen (mit der Taste ⏏)
- die Rufnummer des Faxgerät (evtl. zur besseren Lesbarkeit auch durch Leerzeichen untergliedert)

Beispiel: +49 69 12345 (für Deutschland)

1. Drücken Sie **Menü/Eing.**, **1**, **3**.

3. Abs. -Kennung

2. Geben Sie die Faxnummer des Faxgerätes ein (bis zu 20 Zeichen).

Drücken Sie **Menü/Eing.**



- Bindestriche können nicht eingegeben werden.
- Wenn Sie keine Faxnummer eingeben, können keine weiteren Eingaben zur Absenderkennung gemacht werden.

3. Geben Sie Ihre Telefonnummer ein (bis zu 20 Zeichen).

Drücken Sie **Menü/Eing.**

Wenn Telefon- und Faxnummer identisch sind, geben Sie dieselbe Nummer noch einmal ein.



Die eingegebene Telefonnummer wird nur für die Deckblatt-Funktion und die Rückrufnachricht des Faxgerätes verwendet (siehe *Deckblatt* auf Seite 34 und *Bedienerruf und Rückrufnachricht* auf Seite 38).

4. Geben Sie den Namen (bis zu 20 Zeichen) über die Zifferntasten ein. Zur Eingabe eines Leerzeichens zwischen Buchstaben drücken Sie zweimal die Taste ⏏ (siehe *Texteingabe* auf Seite 125).

Drücken Sie **Menü/Eing.**

5. Drücken Sie **Stopp**.

Im Display werden wieder Datum und Uhrzeit angezeigt.



Wenn zuvor bereits eine Absenderkennung programmiert wurde, werden Sie gefragt, ob diese geändert werden soll. Drücken Sie **1** und ändern Sie dann die Angaben, oder drücken Sie **2**, wenn die Absenderkennung nicht geändert werden soll.



Hauptanschluss und Nebenstellenanlage

Ihr Faxgerät ist werkseitig für die Installation an einem Hauptanschluss eingestellt. Wenn es in einer Nebenstellenanlage angeschlossen wird, muss der Nebenstellenbetrieb eingeschaltet werden.

Anschließend kann die Amtsholung durch Drücken der Taste **R** erfolgen oder ein Anruf mit der Taste **R** weitergeleitet werden.

Nebenstellenbetrieb ein-/ausschalten

Für den Betrieb des Faxgerätes in einer Nebenstellenanlage wählen Sie *Nebenstelle:Ein*, für den Betrieb an einem Hauptanschluss *Aus*.

1. Drücken Sie **Menü/Eing.**, **1**, **5**.
2. Wählen Sie mit  oder  die Einstellung *Ein* (oder *Aus*).
3. Drücken Sie **Menü/Eing.**
4. Drücken Sie **Stopp**.

5.Nebenstelle





Wenn der Nebenstellenbetrieb eingeschaltet ist und zur Amtsholung die Taste **R** verwendet wird, können Sie die Amtsholung auch mit den Rufnummern speichern (siehe *Rufnummern speichern* auf Seite 63). Wenn der Nebenstellenbetrieb wieder ausgeschaltet wird, können die mit Amtsholung gespeicherten Rufnummern jedoch nicht mehr verwendet werden, sondern müssen ohne Amtsholung neu gespeichert werden.

Lautstärke-Einstellungen

Signalton

Der Signalton ist zu hören, wenn Sie eine Taste drücken, ein Fehler auftritt oder ein Fax gesendet bzw. empfangen wurde. Er kann auf **Leise** oder **Laut** eingestellt oder ganz ausgeschaltet werden (**Aus**). Werkseitig ist der Signalton auf **Leise** gestellt.

1. Drücken Sie **Menü/Eing., 1, 4.**

Wählen Sie mit  oder  die gewünschte Einstellung (**Leise**, **Laut** oder **Aus**).

4. Signalton

Drücken Sie **Menü/Eing.**

2. Drücken Sie **Stopp.**

Lautsprecher-Lautstärke

Sie können den Lautsprecher leiser oder lauter stellen oder ausschalten.



1. Drücken Sie die Taste **Freisprechen.**



2. Drücken Sie  für die Lautstärkeeinstellung.

3. Wählen Sie mit  oder  die gewünschte Lautstärke.

4. Drücken Sie noch einmal **Freisprechen.**





■ Sie können die Lautstärke auch während der Wiedergabe von Ansagetexten und gesprochenen Nachrichten mit der Taste  oder  ändern.

■ Die Funktion **Mithören (Menü/Eing., 8, 5)** schaltet den Lautsprecher nur für die Aufzeichnung der Nachrichten ein oder aus. Die Lautsprecher-Lautstärke für andere Funktionen kann auch nach Ausschalten der Funktion **Mithören** noch mit den Tasten  oder  geändert werden.



Klingellautstärke

Mit dieser Funktion können Sie einstellen, wie laut das Faxgerät bei einem Telefon- oder Faxanruf klingelt.

1. Vergewissern Sie sich, dass das Faxgerät nicht mit einer anderen Funktion beschäftigt ist.
2. Drücken Sie zuerst  .
3. Wählen Sie dann durch wiederholtes Drücken der Tasten  oder  die gewünschte Einstellung. Das Faxgerät klingelt jeweils beim Drücken dieser Taste, damit Sie die Lautstärke prüfen können, und im Display wird die gewählte Lautstärke angezeigt. Die gewählte Einstellung bleibt erhalten, bis sie erneut geändert wird.

Zeitumstellung auf Sommer- bzw. Winterzeit

Mit dieser Funktion können Sie das Gerät schnell auf Sommer- oder Winterzeit umstellen.

1. Drücken Sie **Menü/Eing.**, **1**, **6**.
2. Wählen Sie mit  oder  die Einstellung Auf Sommerzeit? (oder Auf Winterzeit?).
3. Drücken Sie **Menü/Eing.**
4. Drücken Sie **1**, um die Änderung zu bestätigen
— oder —
drücken Sie **2**, um die Funktion ohne Änderung abzubrechen.
5. Drücken Sie **Stopp**.

6. Zeitumstellung



Klingelton und Hintergrundmelodie für die Stummschaltung wählen

Klingelton

Sie können das Faxgerät so einstellen, dass anstelle des normalen Telefonklingelns eine von vier Klingelmelodien zu hören ist. Werkseitig ist für diese Funktion die Einstellung `Klingeln` gewählt.

1. Drücken Sie **Menü/Eing., 9, 1.**

1.Klingeltöne

2. Wählen Sie mit  oder  die Einstellung `Klingeln`, `Melodie1`, `Melodie2`, `Melodie3` oder `Melodie4`.

Drücken Sie **Menü/Eing.**

3. Drücken Sie **Stopp.**

 Die Melodie des Pseudoklingelns im F/T-Modus kann nicht verändert werden.

Hintergrundmelodie für Stummschaltung

Sie können wählen, ob die Gesprächspartner beim Stummschalten des Telefonhörers eine von vier Melodien hören. Wenn Sie `Aus` wählen, hört der Gesprächspartner keine Melodie.

1. Drücken Sie **Menü/Eing., 9, 2.**

2. Wählen Sie mit  oder  die Einstellung `Melodie1`, `Melodie2`, `Melodie3`, `Melodie4` oder `Aus`.

Drücken Sie **Menü/Eing.**

3. Drücken Sie **Stopp.**

4 Senden

Dokument senden

Dokument einlegen

1. Legen Sie das Dokument mit der zu sendenden Seite nach unten und mit der Oberkante zuerst in den Dokumenteneinzug.
2. Verschieben Sie die Dokumentenführungen so, dass Sie die Papierkanten leicht berühren.

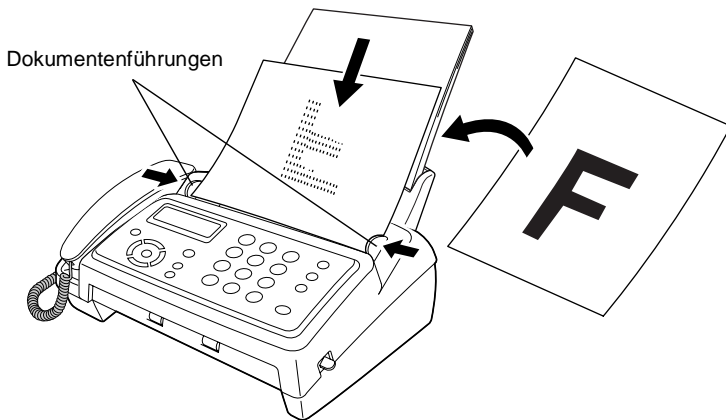

- In den Dokumenteneinzug können Sie bis zu zehn Seiten einlegen, die nacheinander automatisch vom Faxgerät eingezogen werden.
- Die eingelegten Dokumente sollten auf Normalpapier (64 g/m^2 - 90 g/m^2) gedruckt sein. Wenn Sie dickeres Papier verwenden, müssen Sie jede Seite einzeln einlegen, um einen Papierstau zu vermeiden.
- Beachten Sie, dass Zeichen, die weniger als 4 mm von den Papierkanten entfernt sind, nicht eingelesen werden können.
- Zum Faxen eingelegte Dokumente müssen zwischen 14,8 und 21,6 cm breit und zwischen 15 und 60 cm lang sein.

- ⊘ Folgende Dokumente sollten NICHT verwendet werden:
- Beschädigte, gerollte, gebogene, zerknitterte, gefaltete, eingerissene, geklebte, geklammerte, ungleichmäßig geformte oder mit Klebeband versehene Blätter
 - Karten, Zeitungsausschnitte oder Stoffe

Fax automatisch senden

Dies ist die einfachste Weise, ein Fax zu senden.

1. Legen Sie das Dokument mit der zu sendenden Seite nach unten in den Dokumenteneinzug.
2. Geben Sie die Faxnummer des Empfängers ein (siehe *Faxnummer wählen* auf Seite 24).
3. Drücken Sie **Start/Kopie**.



- Während das Faxgerät ein Dokument einliest, die Faxnummer wählt oder das Dokument sendet, können Sie den Auftrag einfach mit **Stopp** abbrechen.
- Wenn Sie zum Beispiel ein Dokument in besonders kleiner Schrift senden möchten, drücken Sie vor dem Senden die Taste **Faxauflösung** (siehe *Faxauflösung* auf Seite 28), um eine feinere Auflösung zu wählen. Für normale Texte ohne Grafiken muss die Auflösung nicht verändert werden.

Manuell senden

Beim manuellen Senden wird die Übertragung manuell gestartet, sobald die Verbindung hergestellt ist.

1. Legen Sie das Dokument mit der zu sendenden Seite nach unten in den Dokumenteneinzug.
2. Drücken Sie **Freisprechen**
— oder —
nehmen Sie den Hörer des Faxgerätes ab und warten Sie auf den Wählton.
3. Geben Sie am Faxgerät die Faxnummer ein (siehe *Faxnummer wählen* auf Seite 24).
4. Warten Sie, bis Sie den Faxton hören, und drücken Sie dann **Start/Kopie**.
5. Im Display erscheint:
Wenn Sie den Hörer abgehoben haben, legen Sie ihn nun wieder auf.

Senden

Faxnummer wählen

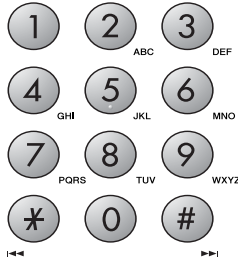

Manuell wählen

Geben Sie über die Zifferntasten die Faxnummer des Empfängers ein.



Telefon-Index verwenden

Wenn die Rufnummern zuvor gespeichert wurden (siehe *Rufnummern speichern* auf Seite 63), können diese wie folgt angewählt werden.

Drücken Sie **Tel-Index/Stumm** und wählen Sie dann mit  oder  die gewünschte Nummer im alphabetisch sortierten Telefon-Index aus.

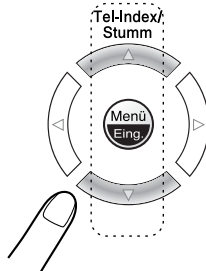

Sie können eine Liste aller gespeicherten Rufnummern ausdrucken (siehe *Berichte und Listen manuell ausdrucken* auf Seite 75).

Automatische und manuelle Wahlwiederholung

Automatische Wahlwiederholung: Beim automatischen Senden wählt das Faxgerät einen besetzten Anschluss selbstständig bis zu 3-mal im Abstand von 5 Minuten an.

Manuelle Wahlwiederholung: Um die zuletzt gewählte Nummer noch einmal anzuwählen, drücken Sie **Wahl-W**, dann **Start/Kopie**. Legen Sie zuvor das Dokument ein, falls es sich nicht schon im Dokumenteneinzug befindet.

Mit **Stopp** können Sie die Wahlwiederholung abbrechen.

Sendeeinstellungen

Verschiedene Einstellungen zum Senden wählen

Zum Senden eines Dokumentes können Sie nacheinander verschiedene Funktionen einstellen, z.B. den passenden Kontrast, eine andere Auflösung, den Übersee-Modus, die zeitversetzte Übertragung, einen Faxabruf oder die Übertragung aus dem Sendespeicher.

Nachdem Sie wie in den folgenden Abschnitten beschrieben eine dieser Sendeeinstellungen geändert haben, erscheint im Display die Frage, ob Sie weitere Einstellungen vornehmen oder das Dokument nun senden möchten:

Drücken Sie **1**, um weitere Sendeeinstellungen vorzunehmen. Im Display wird wieder das Menü `Sendeeinstell.` angezeigt

— **oder** —

drücken Sie **2**, wenn keine weiteren Einstellungen mehr notwendig sind und Sie den Sendevorgang starten möchten.

Kontrast

Wenn die Einstellung `Auto` gewählt ist, verwendet das Faxgerät für normal gedruckte Dokumente automatisch die passende Kontrasteinstellung.

Falls Sie jedoch ein extrem helles oder dunkles Dokument senden wollen, können Sie den entsprechenden Kontrast (`Hell` für sehr helle, `Dunkel` für sehr dunkle Dokumente) für dieses Dokument wie folgt wählen.

Nach dem Senden des Dokumentes wird der Kontrast automatisch wieder auf die Einstellung `Auto` zurückgesetzt, die für die meisten Dokumente verwendet werden kann.

1. Legen Sie das Dokument mit der zu sendenden Seite nach unten in den Dokumenteneinzug.

Drücken Sie **Menü/Eing.**, **3**, **3**.

2. Wählen Sie mit  oder  die Einstellung `Auto`, `Hell` oder `Dunkel`.

Drücken Sie **Menü/Eing.**

3. Drücken Sie **1**, wenn Sie weitere Sendeeinstellungen vornehmen möchten

— **oder** —

drücken Sie **2**, wenn Sie wie folgt den Sendevorgang starten möchten.

4. Geben Sie die Faxnummer des Empfängers ein.

Drücken Sie **Start/Kopie**.

3.Kontrast

Ausgeführt!

Weitere Einstell
1.Ja 2.Nein

Faxauflösung

Auflösung für das gesamte Dokument ändern



Legen Sie das Dokument mit der zu sendenden Seite nach unten in den Dokumenteneinzug und drücken Sie dann die Taste **Faxauflösung** so oft, bis die gewünschte Einstellung im Display angezeigt wird. Senden Sie das Dokument.

Nach dem Senden des Dokumentes wird die Auflösung automatisch wieder auf die Einstellung `Standard` zurückgesetzt, die für die meisten Dokumente verwendet werden kann.

Standard	Geeignet für die meisten gedruckten Schwarzweiß-Dokumente
Fein	Für kleine Schrift. Die Übertragung dauert etwas länger als mit der Standard-Auflösung.
S.Fein	Für sehr kleine Schriften und feine Zeichnungen. Die Übertragung dauert länger als mit der Fein-Auflösung.
Foto	Für Fotos und Dokumente mit verschiedenen Graustufen. Überträgt mit der geringsten Geschwindigkeit.

Auflösung für jede Seite getrennt wählen

Mit dieser Funktion können für die einzelnen Seiten des Dokumentes unterschiedliche Auflösungen eingestellt werden. Dies ist z. B. sinnvoll, wenn sich nur auf einer Seite ein Foto befindet. Es müssen dann nicht alle Seiten mit der langsameren Foto-Auflösung gesendet werden.

1. Legen Sie das Dokument mit der zu sendenden Seite nach unten in den Dokumenteneinzug.
2. Drücken Sie **Menü/Eing.**, **3**, **4**.
3. Wählen Sie mit  oder  die gewünschte Auflösung für die erste Seite.

Drücken Sie **Menü/Eing.**

4.Auflösung

4. Wiederholen Sie Schritt 3 für jede Seite des Dokuments. Drücken Sie nach der letzten Seite **Stopp**.

5. Drücken Sie **1**, wenn Sie weitere Sendeeinstellungen vornehmen möchten

Ausgeführt!

— **oder** —

Weitere Einstell
1.Ja 2.Nein

drücken Sie **2**, wenn Sie wie folgt den Sendevorgang starten möchten.

6. Geben Sie die Faxnummer des Empfängers ein.







Drücken Sie **Start/Kopie**.

Sendespeicher

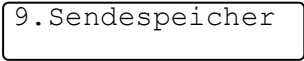
Wenn Sie ein vertrauliches Dokument senden möchten oder die zu sendenden Seiten schnell wieder benötigen, können Sie den Sendespeicher verwenden. Das Faxgerät liest dann alle Seiten in den Speicher ein, bevor es mit dem Anwählen der Nummer beginnt. Dadurch müssen Sie nicht warten, bis der Sendevorgang abgeschlossen ist, um das Dokument zu entnehmen.

Die Einstellung kann für alle Dokumente oder nur für das aktuell eingelegte Dokument geändert werden.

Sendespeicher für die aktuelle Sendung verwenden

1. Legen Sie das Dokument mit der zu sendenden Seite nach unten in den Dokumenteneinzug.
2. Drücken Sie **Menü/Eing.**, **3**, **9**.

3. Wählen Sie mit  oder  die Einstellung **Aktuelle Sendung**.

Drücken Sie **Menü/Eing.**
4. Wählen Sie mit  oder  die Einstellung **Ein** (oder **Aus**).
Drücken Sie **Menü/Eing.**
5. Drücken Sie **1**, wenn Sie weitere Sendeeinstellungen vornehmen möchten,
— **oder** —
drücken Sie **2**, wenn Sie wie folgt den Sendevorgang starten möchten.
6. Geben Sie die Faxnummer des Empfängers ein.
Drücken Sie **Start/Kopie**. Das Faxgerät liest alle Seiten ein und sendet anschließend das Dokument.

Sendespeicher für alle Sendungen verwenden

1. Drücken Sie **Menü/Eing.**, **3**, **9**.

9.Sendespeicher

2. Wählen Sie mit  oder  die Einstellung **Alle Send.:Ein** (oder **Aus**).

Alle Send.:Ein
↑ ↓ dann EING.

Drücken Sie **Menü/Eing**.

3. Drücken Sie **1**, wenn Sie weitere Sendeeinstellungen vornehmen möchten,

— **oder** —

drücken Sie **2**, um das Menü zu verlassen.

„Speicher voll“-Meldung

Wenn beim Einlesen der ersten Seite eines Dokumentes die Meldung **Speicher voll** im Display erscheint, brechen Sie die Funktion mit **Stopp** ab und senden Sie die Seiten, ohne sie zuvor zu speichern.

Wenn die Meldung beim Einlesen der 2. oder folgender Seiten erscheint, können Sie statt **Stopp** auch die Taste **Start/Kopie** drücken, um die bereits eingelesenen Seiten zu senden







Wenn die **Speicher-voll**-Meldung öfters erscheint, weil Sie zum Beispiel häufig umfangreiche Dokumente mit vielen Grafiken oder Fotos senden, sollten Sie den Sendespeicher ausschalten.

Rundsenden

Sie können ein Dokument automatisch an bis zu 100 verschiedene Empfänger senden.

Nach dem Rundsendevorgang wird ein Bericht ausgedruckt, der Sie über das Ergebnis informiert.

1. Legen Sie das Dokument mit der zu sendenden Seite nach unten in den Dokumenteneinzug.
2. Drücken Sie **Menü/Eing.**, **3, 9.**, um den Sendespeicher einzuschalten. Wählen Sie mit  oder  die Einstellung **Ein** (siehe *Sendespeicher* auf Seite 30).
Drücken Sie **Menü/Eing.**
3. Drücken Sie **2**, wenn Sie keine weiteren Sendeeinstellungen mehr vornehmen möchten.
4. Drücken Sie **Tel-Index/Stumm**, wählen Sie dann mit  bzw.  die gewünschte Nummer oder Rundsende-Gruppe aus und drücken dann **Menü/Eing.** (siehe *Rundsende-Gruppen speichern* auf Seite 66).
5. Wiederholen Sie Schritt 4, bis Sie alle Nummern eingegeben haben.
6. Drücken Sie **Start/Kopie**. Das Faxgerät speichert nun das Dokument und versendet es an alle Nummern, die Sie eingegeben haben. Besetzte Anschlüsse werden automatisch erneut ausgewählt.



Mit **Stopp** kann die aktuelle Sendung abgebrochen werden.

Um den gesamten Rundsendevorgang abzubrechen, drücken Sie **Menü/Eing.**, **4** (siehe *Anzeigen/Abbrechen anstehender Aufträge* auf Seite 40).

Zeitversetztes Senden

Sie können Dokumente automatisch zu einem späteren Zeitpunkt (innerhalb von 24 Stunden) senden lassen, um z. B. billigere Gebührentarife zu nutzen.

1. Legen Sie das Dokument mit der zu sendenden Seite nach unten in den Dokumenteneinzug.

2. Drücken Sie **Menü/Eing.**, **3**, **7**.

7. Zeitwahl

3. Geben Sie die Uhrzeit, zu der das Dokument gesendet werden soll, im 24-Stundenformat ein (z. B. 19:45).

Drücken Sie **Menü/Eing.**

4. Drücken Sie **1** für **ADF**, wenn das Dokument nicht gespeichert, sondern direkt aus dem Dokumenteneinzug gesendet werden soll. Es bleibt dann im Einzug, bis die Übertragung beginnt.

1. ADF 2. Speicher

— **Oder** —

Drücken Sie **2** für **Speicher**, wenn das Dokument gespeichert werden soll, damit der Dokumenteneinzug für das Senden oder Kopieren weiterer Dokumente frei bleibt.

5. Drücken Sie **1**, wenn Sie weitere Sendeeinstellungen vornehmen möchten,

Ausgeführt!

— **oder** —

Weitere Einstell
1. Ja 2. Nein

drücken Sie **2**, wenn Sie wie folgt den Sendevorgang starten möchten.

6. Geben Sie die Faxnummer des Empfängers ein.

7. Drücken Sie **Start/Kopie**. Das Faxgerät sendet das Dokument zur eingestellten Zeit.



- Wie viele Seiten gespeichert werden können, ist von der Menge und Art der Daten (Text oder Grafiken) abhängig.
- Wenn Sie das Dokument nicht gespeichert haben und vor der programmierten Sendezeit ein anderes Dokument dringend versenden oder kopieren möchten, verwenden Sie dazu die Funktion **Menü/Eing.**, **5** (siehe *Auftrag unterbrechen* auf Seite 41).

Deckblatt

Sie können vor jedem Dokument ein vom Faxgerät erstelltes Deckblatt senden, auf das die programmierte Absenderkennung (Name und Rufnummer), der gespeicherte Empfängername und - falls gewünscht - auch die Seitenanzahl und ein vorprogrammierter Kommentar gedruckt werden.

Wenn Sie die Rufnummer manuell anwählen oder kein Empfängername gespeichert ist, bleibt das „An“-Feld leer.

Die Deckblatt-Funktion kann für alle Dokumente oder nur für das aktuelle Dokument eingeschaltet werden. Wenn Sie die Deckblatt-Funktion für alle Sendungen einschalten, wird keine Seitenanzahl ausgedruckt.

Diese Kommentare stehen zur Auswahl:

Wenn Sie keinen Kommentar auf das Deckblatt drucken wollen, wählen Sie 1.Kein Kommentar. Sie können zusätzlich zwei eigene, bis zu 27 Zeichen lange Kommentare programmieren (siehe *Deckblatt-Kommentar speichern* auf Seite 37).

1.Kein Kommentar





2.BITTE ANRUFEN

3.EILIG

4.VERTRAULICH

Deckblatt für die aktuelle Sendung

Die Deckblattfunktion kann nur eingeschaltet werden, wenn die Absenderkennung programmiert wurde (siehe *Absenderkennung* auf Seite 15).

1. Legen Sie das Dokument mit der zu sendenden Seite nach unten in den Dokumenteneinzug.
2. Drücken Sie **Menü/Eing.**, **3**, **1**.
3. Drücken Sie **Menü/Eing.**, wenn im Display `Aktuelle Sendung` angezeigt wird.
4. Wählen Sie mit  oder  die Einstellung `Ein` (oder `Aus`). Drücken Sie **Menü/Eing.**
5. Wenn Sie `Ein` gewählt haben, wählen Sie mit  oder  den gewünschten Kommentar.
6. Drücken Sie **Menü/Eing.**, wenn der gewünschte Kommentar angezeigt wird.
7. Geben Sie die Anzahl der Seiten zweistellig ein, die gesendet werden, z.B. **05**. Wenn Sie **00** eingeben, wird keine Seitenanzahl auf das Deckblatt gedruckt.

Falls Sie eine falsche Zahl eingegeben haben, drücken Sie  und geben dann die richtige Zahl ein.

8. Drücken Sie **Menü/Eing.** Das Display zeigt:
9. Drücken Sie **1**, um weitere Sendeeinstellungen vorzunehmen. Im Display wird wieder das Menü `Sendeeinstell.` angezeigt.

— **Oder** —

Drücken Sie **2**, wenn Sie wie folgt den Sendevorgang starten möchten.

10. Geben Sie die Faxnummer des Empfängers ein und drücken Sie **Start/Kopie**.

1.Deckblatt

Ausgeführt!

Weitere Einstell
1.Ja 2.Nein

Deckblatt für alle Sendeaufträge

Wenn Sie diese Funktion einschalten, wird vor jedem Dokument automatisch ein Deckblatt gesendet. Die Seitenanzahl kann nicht angegeben werden.



Die Deckblattfunktion kann nur eingeschaltet werden, wenn die Absenderkennung programmiert wurde (siehe *Absenderkennung* auf Seite 15).

1. Drücken Sie **Menü/Eing.**, **3**, **1**.

1.Deckblatt

2. Wählen Sie mit  oder  die Einstellung `Alle Send.:Ein` (oder `Aus`).

Drücken Sie **Menü/Eing.**

3. Wenn Sie `Ein` gewählt haben, wählen Sie nun mit  oder  den gewünschten Kommentar.

4. Drücken Sie **Menü/Eing.**, wenn der gewünschte Kommentar angezeigt wird. Im Display erscheint:

Ausgeführt!

5. Drücken Sie **1**, um weitere Sendeeinstellungen vorzunehmen. Im Display wird wieder das Menü `Sendeeinstell.` angezeigt.



Weitere Einstell
1.Ja 2.Nein

— **Oder** —

Drücken Sie **2** zum Verlassen des Menüs.



Deckblatt drucken

Sie können wie folgt ein Deckblatt ausdrucken lassen. Auf diesem können Sie z. B. handschriftlich einen Kommentar und die Seitenanzahl notieren und es dann vor der ersten Seite eines Dokumentes einlegen.

1. Drücken Sie **Menü/Eing.**, **3**, **1**.
2. Wählen Sie mit  oder  die Einstellung `Drucken`.
Drücken Sie **Menü/Eing.**

1.Deckblatt

Deckblatt-Kommentar speichern

1. Drücken Sie **Menü/Eing.**, **3**, **2**. Im Display wird angezeigt:
 oder  die Funktionsnummer 5 oder 6, unter der Ihr Kommentar gespeichert werden soll.
Drücken Sie **Menü/Eing.**
3. Geben Sie den Kommentar (bis zu 27 Zeichen) mit den Zifferntasten ein (siehe *Texteingabe* auf Seite 125).
Drücken Sie **Menü/Eing.** Im Display erscheint:
4. Drücken Sie **1**, um weitere Sendeeinstellungen vorzunehmen. Im Display wird wieder das Menü `Sendeeinstell.` angezeigt.
— **Oder** —
Drücken Sie **2** zum Verlassen des Menüs.

2.Deckbl.-Komm.

Ausgeführt!

Weitere Einstell
1.Ja 2.Nein

Bedienerruf und Rückrufnachricht

Sie können unmittelbar nach dem Senden eines Faxes den Empfänger ans Telefon rufen, ohne dass die Verbindung neu aufgebaut werden muss. Dazu muss das Empfängergerät ebenfalls mit einem Telefon ausgestattet sein. Dieses klingelt bei einem Bedienerruf wie bei einem normalen Anruf. Wenn der Anruf angenommen wird, klingelt Ihr Faxgerät. Sie können dann den Hörer des Faxgerätes abnehmen, um das Gespräch zu führen.



Wenn auch die Rückrufnachricht eingeschaltet wird, sendet Ihr Faxgerät eine Rückrufnachricht, falls der Empfänger nicht auf den Bedienerruf reagiert. Die Rückrufnachricht kann nur eingeschaltet werden, wenn die Absenderkennung gespeichert wurde.

1. Legen Sie das Dokument mit der zu sendenden Seite nach unten in den Dokumenteneinzug.



2. Drücken Sie **Menü/Eing.**, **3**, **6**.

6.Bedieneruf

Im Display wird die aktuelle Einstellung für den Bedienerruf angezeigt.

3. Wählen Sie mit  oder  die Einstellung **Ein** (oder **Aus**). Drücken Sie **Menü/Eing.**

4. Wenn Sie **Ein** gewählt haben, erscheint im Display die aktuelle Einstellung für die Rückrufnachricht.

Wählen Sie mit  oder  die Einstellung **Ein** (oder **Aus**).

Drücken Sie **Menü/Eing.** Im Display erscheint:

Ausgeführt!

5. Drücken Sie **1**, um weitere Sendeeinstellungen vorzunehmen. Im Display wird wieder das Menü **Sendeeinstell.** angezeigt.

Weitere Einstell
1.Ja 2.Nein

— **Oder** —

Drücken Sie **2**, um den Sendevorgang wie folgt zu starten.

6. Geben Sie die Faxnummer des Empfängers ein und drücken Sie **Start/Kopie**.



7. Wenn Ihr Bedienerruf beantwortet wird, klingelt Ihr Faxgerät. Nehmen Sie den Hörer des Faxgerätes ab, um das Gespräch zu führen.



Die automatische Wahlwiederholung, das zeitversetzte Senden und der Faxabruf können nicht zusammen mit der Bediener-ruf-Funktion verwendet werden.

Rückrufnachricht drucken



Sie können auch manuell eine Rückrufnachricht ausdrucken lassen und diese zum Beispiel als Fax versenden.

1. Drücken Sie **Menü/Eing.**, **3**, **6**.
2. Wählen Sie mit  oder  die Einstellung **Drucken**.
Drücken Sie **Menü/Eing.**

6. Bediener-ruf

Übersee-Modus

Wenn bei Übersee-Übertragungen Fehler auftreten, sollten Sie diese Funktion einschalten. Sie wird nach der Übertragung automatisch wieder ausgeschaltet.

1. Legen Sie das Dokument mit der zu sendenden Seite nach unten in den Dokumenteneinzug.
2. Drücken Sie **Menü/Eing.**, **3**, **5**.
3. Wählen Sie mit  oder  die Einstellung **Ein** (oder **Aus**).
Drücken Sie **Menü/Eing.**
4. Drücken Sie **1**, wenn Sie weitere Sendeeinstellungen vornehmen möchten
— **oder** —
drücken Sie **2**, wenn Sie wie folgt den Sendevorgang starten möchten.
5. Geben Sie die Faxnummer des Empfängers ein.
Drücken Sie **Start/Kopie**.

5. Übersee-Modus

Ausgeführt!

Weitere Einstell
1. Ja 2. Nein

Aufträge abbrechen/unterbrechen

Abbrechen einer Sendung mit der Stopp-Taste

Während das Faxgerät ein Dokument einliest, die Faxnummer wählt oder das Dokument sendet, können Sie den Auftrag einfach mit **Stopp** abbrechen.

Anzeigen/Abbrechen anstehender Aufträge



Anstehende Aufträge, wie zeitversetzte Sendeaufträge, Rundsendeaufträge oder ein Faxabruf, können wie folgt angezeigt und abgebrochen werden.

1. Drücken Sie **Menü/Eing.**, **4**.

Der erste Auftrag, auf den das Gerät wartet, wird im Display angezeigt.

4. Abbrechen?

2. Falls nur ein Auftrag programmiert ist, gehen Sie zu Schritt 3,
— **oder** —

wenn mehr als ein Auftrag programmiert ist, können Sie den Auftrag, der abgebrochen werden soll, mit  oder  wählen und dann **Menü/Eing.** drücken.

3. Drücken Sie **1**, um den Auftrag abzubrechen (zum Löschen weiterer Aufträge gehen Sie wieder zu Schritt 2)

— **oder** —

drücken Sie **2**, wenn die Funktion nicht abgebrochen werden soll.

4. Drücken Sie **Stopp**, um das Menü zu verlassen.

Auftrag unterbrechen

Wenn ein Dokument für das zeitversetzte Senden (oder einen Faxabruf) im Einzug liegt, kann mit dieser Funktion zwischenzeitlich ein anderes Dokument gesendet oder kopiert werden. Die Einstellungen im Menü können jedoch nicht verändert und die Wahlwiederholung nicht verwendet werden.

1. Drücken Sie **Menü/Eing.**, **5**.
2. Warten Sie 2 Sekunden, nehmen Sie dann das Dokument aus dem Einzug.
3. Legen Sie das Dokument ein, das gesendet oder kopiert werden soll.
4. Drücken Sie **Start/Kopie**, um das Dokument zu kopieren, — **oder** — geben Sie die Faxnummer des Empfängers ein und drücken Sie **Start/Kopie**, um das Dokument zu versenden.
5. Nach der Übertragung bzw. dem Kopieren legen Sie das ursprüngliche Dokument wieder ein.
6. Drücken Sie **Menü/Eing.**, **5**, um die Unterbrechung zu beenden.

5. Unterbrechen



Wenn der Dokumenteneinzug frei ist, weil das für die Zeitwahl oder den Faxabruf vorbereitete Dokument gespeichert wurde, können Sie jederzeit ein anderes Dokument senden oder kopieren, ohne dass die Funktion `Unterbrechen` verwendet werden muss.

5 Empfangen

Empfangsmodus-Einstellungen

Welcher Empfangsmodus für welchen Zweck?

LCD-Anzeige	Funktionsweise	Verwendung
Manuell (Manueller Empfang)	Sie können alle Anrufe mit dem Faxtelefon annehmen. Wenn ein Faxton zu hören ist oder sich niemand meldet, sendet Ihnen wahrscheinlich jemand ein Fax. Warten Sie kurz, bis das Faxgerät zum Faxempfang umschaltet und legen Sie dann den Hörer auf (siehe <i>Automatische Fax-Erkennung</i> auf Seite 44).	Diese Einstellung sollten Sie wählen, wenn Sie vorwiegend Telefonanrufe und nur selten Faxe empfangen.
Fax/Tel (Automatische Fax-/Telefonschaltung)	Das Faxgerät nimmt alle Anrufe automatisch an. Faxe werden automatisch empfangen. Bei einem Telefonanruf ist ein Pseudoklingeln zu hören, währenddessen Sie den Anruf noch annehmen können.	Diese Einstellung sollten Sie wählen, wenn Sie viele Faxe und nur selten Telefonanrufe empfangen oder wenn niemand Anrufe annehmen kann und ein Fax erwartet wird. Sie können diesen Modus alternativ zum Anrufbeantworter verwenden, wenn Sie nicht zu Hause sind oder nicht gestört werden wollen. Sie können dann den Anrufer durch eine Ansage informieren, dass Sie im Moment nicht erreichbar sind, der Anrufer kann jedoch keine Nachricht hinterlassen. Vor Einschalten dieses Modus muss an deutschen Geräten eine F/T-Ansage aufgesprochen werden.
TAD:Anrufbeantw. (Anrufbeantwortermodus)	Das Faxgerät nimmt alle Anrufe an und zeichnet je nach gewählter Einstellung Sprachnachrichten und/oder Faxe auf.	Verwenden Sie diese Einstellung, wenn der Anrufbeantworter alle Anrufe annehmen soll. Sie können die Anrufe jederzeit mit dem Faxtelefon übernehmen (siehe <i>Anrufbeantworter</i> auf Seite 78).
Nur Fax (Automatischer Faxempfang)	Das Gerät schaltet bei jedem Anruf automatisch auf Faxempfang um.	Diese Einstellung sollten Sie nur wählen, wenn für Telefongespräche eine separate Leitung vorhanden ist und das Gerät ausschließlich zum Empfangen und Senden von Dokumenten vorgesehen ist.

Empfangsmodus wählen

1. Drücken Sie **Empfangsmodus**.

Das Display zeigt die aktuelle Einstellung.

Die möglichen Einstellungen sind:

Nur Fax
Fax/Tel
Manuell



An deutschen Geräten müssen Sie die F/T-Ansage aufsprechen, bevor der Fax/Tel-Modus eingestellt werden kann (siehe *F/T-Ansage aufnehmen* auf Seite 46).

2. Drücken Sie **Empfangsmodus** so oft, bis die gewünschte Einstellung erscheint. Nach zwei Sekunden zeigt das Display wieder Datum, Uhrzeit und den neu eingestellten Empfangsmodus.

Anrufbeantworter-Modus einschalten

Wenn der Anrufbeantworter entsprechend vorbereitet ist, können Sie ihn einschalten, indem Sie die Taste 

TAD:Anrufbeantw.

(**ANRUFBEANTWORTER**) drücken, so dass sie leuchtet.

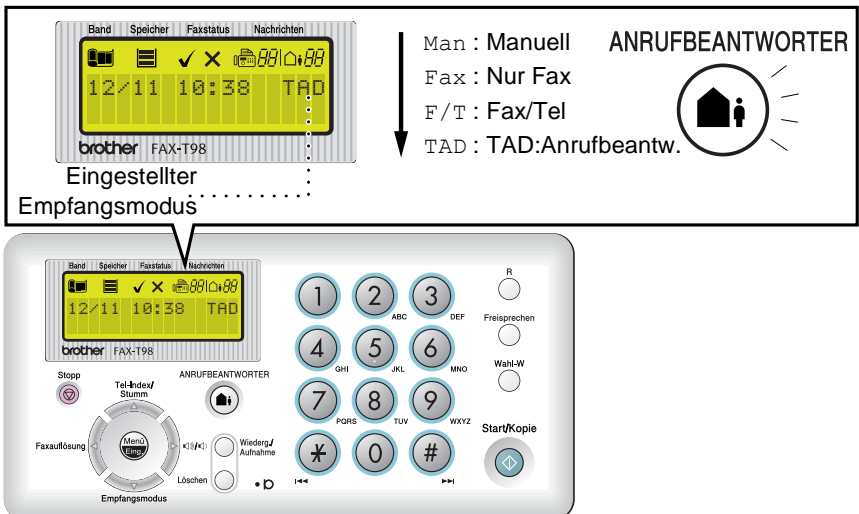

Manueller Empfang

Wenn der manuelle Empfang (*Man*) mit der Taste **Empfangsmodus** eingestellt wurde, müssen alle Anrufe manuell mit dem Telefon angenommen werden.

Nehmen Sie den Hörer ab und gehen Sie dann wie folgt vor:

Es ist ein ...	Sie können nun ...
1. normaler Telefonanruf	das Gespräch führen.
2. Faxanruf (Faxton)	einen Moment warten und dann den Hörer auflegen. Das Dokument wird automatisch empfangen. Dazu muss die automatische Fax-Erkennung eingeschaltet sein (werkseitige Einstellung, siehe <i>Automatische Fax-Erkennung</i> auf Seite 44).



Wenn Sie aus dem Haus gehen oder aus anderen Gründen nicht erreichbar sind und ein Fax erwarten, sollten Sie den Empfangsmodus *Nur Fax* oder *F/T* bzw. *TAD* einschalten, damit das Fax auch in Ihrer Abwesenheit automatisch empfangen werden kann.



Automatische Fax-Erkennung

Wenn hier die Einstellung *Ein* gewählt ist (werkseitige Einstellung), werden Faxe auch automatisch empfangen, wenn der Faxanruf mit dem Telefon des Faxgerätes oder einem externen Telefon angenommen wurde. Sie müssen nur einige Sekunden warten, bis zum Empfang umgeschaltet wird und im Display *Empfang* erscheint.

Ist die Einstellung *Auto* gewählt, wird das Fax nur automatisch empfangen, wenn der Anruf über das Telefon des Faxgerätes angenommen wurde.

Wenn die Einstellung *Aus* gewählt ist, müssen Sie den Faxempfang manuell mit der Taste **Start/Kopie** aktivieren — **oder** — am externen Telefon den Fernaktivierungs-Code (werkseitig * **5 1**) eingeben (siehe *Fernaktivierung einschalten und Code ändern* auf Seite 45).

Faxerkennung ein-/ausschalten

1. Drücken Sie **Menü/Eing.**, **2**, **3**.
2. Wählen Sie mit  oder  die Einstellung **Ein**, **Auto** oder **Aus**.
Drücken Sie **Menü/Eing.**
3. Drücken Sie **Stopp**.

3. Fax-Erkennung



Fernaktivierung einschalten und Code ändern

Diese Funktion muss zur Verwendung der Fernaktivierung des Faxgerätes und zur Gesprächsweitergabe vom schnurlosen Telefon zum Faxtelefon (Telefonaktivierung, siehe *Gesprächsweitergabe von einem externem Schnurlos-Telefon zum Faxtelefon auf Seite 55*) eingestellt werden.

Werkseitig ist für die Fernaktivierung des Faxgerätes der Code * **5 1** und für die Telefonaktivierung der Code * **8 1** eingestellt.

Falls diese Codes in Ihrer Telefonanlage nicht richtig arbeiten, können Sie die Codes ändern.

 Falls nach Eingabe des Fernaktivierungs-Codes die Leitung immer unterbrochen wird, sollten Sie anstelle des Fernaktivierungs-Codes * **5 1** den Code **###** programmieren. Fernaktivierungs- und Zugangscode für die Fernabfrage müssen sich deutlich unterscheiden.

1. Drücken Sie **Menü/Eing.**, **2**, **4**.
2. Wählen Sie mit  oder  die Einstellung **Ein** (oder **Aus**).
Drücken Sie **Menü/Eing.**
3. Sie können nun - falls notwendig - einen neuen Fernaktivierungs-Code (für den Faxempfang) eingeben.
Drücken Sie **Menü/Eing.**
4. Sie können nun - falls notwendig - einen neuen Telefonaktivierungs-Code (zur Gesprächsweitergabe) eingeben.
Drücken Sie **Menü/Eing.**
5. Drücken Sie **Stopp**.

Fernaktivierung des Faxgerätes mit einem externen Telefon



Diese Funktion werden Sie nur benötigen, wenn die automatische Fax-Erkennung auf *Aus* gestellt wurde oder z. B. aufgrund von Leitungsstörungen nicht richtig arbeitet (siehe *Automatische Fax-Erkennung* auf Seite 44).

Wenn Sie einen Anruf über ein extern angeschlossenes Telefon angenommen haben und Sie einen Faxton oder gar nichts hören, wird Ihnen wahrscheinlich ein Fax gesendet. Warten Sie in diesem Fall einen Moment. Wenn das Faxgerät nicht automatisch zum Faxempfang umschaltet, können Sie das Dokument zum Faxgerät leiten, indem Sie den Fernaktivierungs-Code (werkseitig * 5 1) über die Tasten des externen Telefons eingeben. Warten Sie, bis das Faxgerät den Anruf übernimmt (der Faxton ist zu hören und das Display des Faxgerätes zeigt *Empfang*). Legen Sie dann den Hörer auf.



Zur Verwendung des Fernaktivierungs-Codes muss die Fernaktivierung eingeschaltet sein.





F/T-Ansage aufnehmen

Die F/T-Ansage wird im Empfangsmodus *Fax/Tel* bei einem Telefonanruf wiedergegeben. Sie können mit dieser Ansage den Anrufer zum Beispiel darüber informieren, wann Sie wieder erreichbar sind. Nach dieser Ansage kann der Anrufer keine Nachricht hinterlassen.

Um Anrufern die Möglichkeit zu geben, Nachrichten zu hinterlassen, verwenden Sie den Anrufbeantworter-Modus (siehe *Anrufbeantworter* auf Seite 78).





An deutschen Geräten muss eine F/T-Ansage aufgesprochen werden, um den Fax/Tel-Modus zu verwenden.

1. Drücken Sie **Menü/Eing., 8, 3.**
2. Wählen Sie mit  oder  die Anzeige *F/T-Ansage*.
Drücken Sie **Menü/Eing.**
3. Wählen Sie mit  oder  die Einstellung *Aufnehmen?*.
Drücken Sie **Menü/Eing.**

4. Heben Sie den Hörer ab und sprechen Sie die Ansage auf.
Zum Beispiel: Guten Tag. Im Moment kann niemand Ihren Anruf annehmen. Sie erreichen uns wieder ab 17:30 Uhr.
5. Legen Sie den Hörer auf.
Die Ansage wird nun zu Ihrer Kontrolle wiedergegeben.
6. Drücken Sie **Stopp**, um das Menü zu verlassen.

F/T-Rufzeit einstellen (nur für österreichische Geräte)

Sie können wählen, wie lange das Faxgerät im F/T-Modus klingeln soll (Pseudoklingeln), um Sie ans Telefon zu rufen.

1. Drücken Sie **Menü/Eing.**, **2**, **2**.
2. Wählen Sie mit  oder , wie lange das Faxgerät nach Annehmen eines Telefonanrufes klingeln soll (20, 30, 40 oder 70 Sekunden).
3. Drücken Sie **Menü/Eing.**
4. Drücken Sie **Stopp**.

2.F/T Rufzeit

Automatische Fax/Tel-Schaltung



Wenn Sie aus dem Haus gehen oder aus anderen Gründen nicht erreichbar sind und ein Fax erwarten, sollten Sie den Empfangsmodus **Nur Fax** oder **Fax/Tel** bzw. **TAD** einschalten, damit das Fax auch in Ihrer Abwesenheit automatisch empfangen werden kann.

Wenn der F/T-Modus eingestellt ist, klingeln bei einem Anruf alle an der Leitung angeschlossenen Telefone. Das Faxgerät nimmt den Anruf nach der mit der Funktion **Klingelanzahl** eingestellten Anzahl von Rufzeichen an (siehe **Klingelanzahl** auf Seite 49) und prüft, ob es sich um ein Fax oder einen Telefonanruf handelt. Handelt es sich um einen Faxanruf, wird das Dokument empfangen.

Bei einem Telefonanruf gibt das Gerät zwei kurze Klingelzeichen aus (Pseudoklingeln), um Sie ans Telefon zu rufen. Der Anrufer hört währenddessen die F/T-Ansage (siehe **F/T-Ansage aufnehmen** auf Seite 46). Sie können während dieser Zeit den Hörer des Faxtelefons abnehmen, um das Gespräch zu führen.



- Nachdem das Faxgerät den Anruf angenommen hat, ist nur noch das Pseudoklingeln des Gerätes zu hören. Extern angeschlossene Telefone klingeln nach Annahme des Anrufes durch das Faxgerät nicht weiter.
- Auch wenn der Anrufer während des Pseudoklingelns den Hörer auflegt, klingelt es weiter.
- Bitte beachten Sie, dass manuell gesendete Faxe (ohne CNG-Ton) nicht automatisch empfangen werden können.
- Sobald das Gerät den Anruf angenommen hat, ist der Anruf gebührenpflichtig für den Anrufer.

Klingelanzahl

Mit dieser Funktion wird festgelegt, nach wie vielen Klingelzeichen das Faxgerät einen Anruf im Nur Fax-, Fax/Tel- oder TAD-Modus automatisch annimmt.

1. Drücken Sie **Menü/Eing.**, **2**, **1**.

2. Wählen Sie mit  oder  die Funktion `Klingelanzahl`.

1.Klingelanzahl

Drücken Sie **Menü/Eing.**

3. Wählen Sie mit  oder  die gewünschte Klingelanzahl.

Drücken Sie **Menü/Eing.**



4. Drücken Sie **Stopp**.

 Wenn die Funktion `Statusinfo` eingeschaltet ist, wird die hier gewählte Klingelanzahl ignoriert (siehe *Gebührenfreies Statusinfo* auf Seite 86).

Automatische Verkleinerung beim Empfang

Mit dieser Funktion kann verhindert werden, dass empfangene Dokumente, die größer als das A4-Empfangspapier sind, auf zwei Seiten ausgedruckt werden. Wenn Sie `Auto` wählen, wird das Fax automatisch so verkleinert, dass es auf das A4-Empfangspapier passt.

1. Drücken Sie **Menü/Eing.**, **2**, **5**.

2. Wählen Sie mit  oder  die gewünschte Verkleinerungsstufe: `Auto`, `100%`, `93%`, `87%` oder `75%`. Wählen Sie `100%`, falls Sie keine Verkleinerung möchten.

5.Verkleinerung

Drücken Sie **Menü/Eing.**

3. Drücken Sie **Stopp**.

 ■ Falls ein einseitiges Dokument beim Empfang auf zwei Seiten ausgedruckt wird, sollten Sie die Einstellung `Auto` oder eine andere Einstellung als `100%` wählen.

■ Beachten Sie jedoch, dass Dokumente, die länger als 35 cm sind, nicht verkleinert werden können und deshalb auf zwei Seiten ausgedruckt werden müssen.

■ Wenn die automatische Verkleinerung eingeschaltet ist, werden Dokumente, die kleiner als das Empfangspapier sind, nicht verkleinert.

Speicherempfang bei Papiermangel

Falls der Papierschacht während des Empfangs leer wird, erscheint im Display `Papier prüfen`. Legen Sie dann neues Papier ein (siehe Installationsanleitung). Falls kein Papier nachgelegt wird, geschieht Folgendes:



Wenn der Speicherempfang eingeschaltet ist (werkseitige Einstellung) ...

Der Empfang wird trotz Papiermangels fortgesetzt und die restlichen Seiten werden - soweit genügend Speicherkapazität zur Verfügung steht - gespeichert.

Es werden auch alle anschließend empfangenen Faxe gespeichert, bis die Speicherkapazität erschöpft ist. Wenn der Speicher voll ist, werden keine Faxe mehr angenommen. Um die im Speicher empfangenen Faxe auszudrucken, legen Sie neues Papier in die Papierzufuhr ein.

Wenn der Speicherempfang ausgeschaltet ist ...

Die restlichen Seiten des Dokumentes, das gerade empfangen wird, werden gespeichert, sofern noch genügend Speicherkapazität zur Verfügung steht. Alle nachfolgenden Faxanrufe werden nicht mehr automatisch empfangen, bis neues Papier eingelegt wird. Um die restlichen Seiten des Dokumentes auszudrucken, legen Sie neues Papier in den Papierschacht ein.

1. Drücken Sie **Menü/Eing.**, **2**, **6**.
2. Wählen Sie mit  oder  die Einstellung `Ein` (oder `Aus`).
Drücken Sie **Menü/Eing.**
3. Drücken Sie **Stopp**.

6.Speicherempf.

6 Telefonfunktionen

Telefonieren

Sie können mit Ihrem Faxgerät Telefonate über den Hörer oder die Freisprecheinrichtung führen.



Manuell wählen

Geben Sie über die Zifferntasten die Faxnummer des Empfängers ein.



Telefon-Index verwenden

Wenn die Rufnummern zuvor gespeichert wurden (siehe *Rufnummern speichern* auf Seite 63), können diese wie folgt angewählt werden.

1. Drücken Sie **Freisprechen**
— oder —
nehmen Sie den Hörer des Faxgerätes ab.
2. Drücken Sie **Tel-Index/Stumm** und wählen Sie dann den gewünschten Namen mit  oder  im alphabetisch sortieren Telefon-Index aus.
3. Drücken Sie **Start/Kopie**, wenn die gewünschte Nummer angezeigt wird.

4. Drücken Sie am Ende des Gesprächs **Freisprechen**

— **oder** —

legen Sie den Hörer auf.

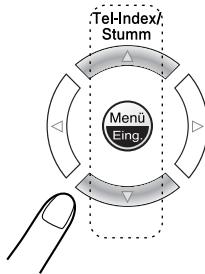

Sie können eine Liste aller gespeicherten Rufnummern ausdrucken (siehe *Berichte und Listen manuell ausdrucken* auf Seite 75).

Wahlwiederholung

Um die zuletzt über die Tasten des Faxgerätes gewählte Nummer noch einmal anzuwählen, drücken Sie **Wahl-W**.

1. Drücken Sie **Freisprechen**

— **oder** —

nehmen Sie den Hörer des Faxgerätes ab.

2. Drücken Sie **Wahl-W**.

3. Um das Gespräch zu beenden, drücken Sie **Freisprechen**

— **oder** —

legen Sie den Hörer auf.

Wählen mit aufgelegtem Hörer und Freisprecheinrichtung

Mit der Freisprecheinrichtung des Faxgerätes können Sie Telefonate bei aufgelegtem Hörer über das Faxmikrofon führen.

1. Wählen Sie die Telefonnummer.
2. Drücken Sie **Start/Kopie**. Wenn Sie über den Lautsprecher des Faxgerätes hören, dass Ihr Anruf angenommen wird, können Sie in das Faxmikrofon sprechen.
3. Drücken Sie **Freisprechen**, um das Gespräch zu beenden.

Anrufe über die Freisprecheinrichtung annehmen

Wenn das Telefon klingelt, können Sie den Anruf auch durch Drücken der Taste **Freisprechen** annehmen, ohne den Hörer abzunehmen. Sprechen Sie dann in Richtung des Faxmikrofons. Am Ende des Gesprächs drücken Sie noch einmal **Freisprechen**.

Falls die Verbindung schlecht ist, hört der Gesprächspartner ihre Stimme eventuell hallend. Heben Sie in diesem Fall den Hörer ab oder rufen Sie erneut an.



Sie können auch den Hörer des Faxgerätes abnehmen und das Gespräch über den Hörer führen. Dann beenden Sie das Gespräch durch Auflegen des Hörers.

Stummschaltung

1. Drücken Sie während eines Gesprächs **Tel-Index/Stumm** zur Stummschaltung des Telefons.
2. Sie können sich dann im Raum unterhalten, ohne dass der Gesprächspartner mithören kann. Sie können auch den Hörer auflegen, die Verbindung wird nicht unterbrochen.
3. Nehmen Sie den Hörer wieder ab oder drücken Sie noch einmal **Tel-Index/Stumm**, um die Stummschaltung aufzuheben.



- Wenn Sie **Tel-Index/Stumm** drücken, ohne den Hörer abzuheben, wird der Telefon-Index aufgerufen.
- Sie können wählen, ob der Gesprächspartner während der Stummschaltung eine von 4 Melodien hören soll (siehe *Hintergrundmelodie für Stummschaltung* auf Seite 20).

Fax am Ende eines Telefonats senden

Sie können am Ende eines Telefongesprächs, bevor aufgelegt wird, ein Fax senden. Dazu muss auch die Gegenstelle von einem Telefonanschluss mit Faxgerät aus telefonieren.

1. Bitten Sie den Gesprächspartner zu warten, bis er den Faxton hört, um dann die Start-Taste seines Gerätes zu drücken.
2. Legen Sie das Dokument mit der zu sendenden Seite nach unten in den Dokumenteneinzug. Drücken Sie **Start/Kopie**.

Im Display erscheint:

3. Legen Sie den Hörer auf.

Senden

Faxempfang am Ende eines Gespraches

Am Ende eines Gespraches kann Ihr Gesprachspartner Ihnen ein Fax senden.

1. Der Gesprachspartner muss das Dokument in das Faxgerat einlegen und die Taste zum Versenden drucken. Wenn er den Faxton des Faxgerates hort, kann er den Horer auflegen.
2. Warten Sie, bis Sie den Faxton horen, und drucken Sie dann **Start/Kopie**.

Im Display erscheint:

Empfang

3. Sie konnen nun den Horer auflegen.

Gesprachsweitergabe von einem externem Schnurlos-Telefon zum Faxtelefon

Sie konnen einen Telefonanruf, den Sie mit dem schnurlosen, extern angeschlossenen Telefon (DECT) angenommen haben, zum Faxtelefon weiterleiten. (Es konnen jedoch keine Anrufe vom Faxgerat zum schnurlosen Telefon geleitet werden.)

Die Basiseinheit des schnurlosen Telefons (DECT) muss dazu an dieselbe TAE-Telefonsteckdose wie das Faxgerat angeschlossen sein.

Gesprach zum Faxtelefon weiterleiten

Wenn Sie ein Gesprach mit dem schnurlosen Telefon angenommen haben und es zum Faxtelefon weiterleiten mochten, gehen Sie wie folgt vor:

1. Geben Sie uber die Tasten des schnurlosen Telefons den Aktivierungscode (werkseitig * 8 1) ein.
2. Das Faxgerat klingelt wie bei einem Telefonanruf im F/T-Modus (Pseudoklingeln) und im Display erscheint *Horer abnehmen*.

3. Um das Gespräch zu übernehmen, heben Sie den Faxhörer ab und drücken Sie **Freisprechen**

— oder —

drücken Sie **Freisprechen** und führen Sie das Gespräch über das Faxmikrofon.



- Zur Verwendung der Aktivierungs-Codes muss die Fernaktivierung eingeschaltet sein (siehe *Fernaktivierung einschalten und Code ändern* auf Seite 45).
- Legen Sie den Hörer am schnurlosen Telefon nicht auf, bevor das Gespräch am Faxtelefon übernommen wurde, weil sonst der Anruf verloren geht. Dass das Gespräch übernommen wurde, merken Sie daran, dass die Verbindung zum schnurlosen Telefon unterbrochen ist und Sie über das Telefon weder sprechen noch hören können.
- Wenn am Faxgerät niemand das Gespräch annimmt, hört das Pseudoklingeln nach 30 Sekunden auf. In diesem Fall kann es noch möglich sein, mit dem Anrufer weiter über das schnurlose Telefon zu sprechen.
- Ein Telefonat zwischen dem schnurlosen Telefon und dem Faxtelefon ist nicht möglich.

Telefon-Service-Funktionen

Zur Verwendung der im Folgenden beschriebenen Funktionen, müssen Sie einen entsprechenden Service-Dienst bei Ihrer Telefongesellschaft beantragen.

Anrufer-Kennung

Wenn Sie einen entsprechenden Service-Dienst bei Ihrer Telefongesellschaft gebucht haben, können Sie mit dieser Funktion während des Telefonklingelns die Rufnummer des Anrufers im Display Ihres Faxgerätes sehen. Außerdem werden die Rufnummern der Anrufer im Gerät gespeichert. Sie können die Liste der letzten 30 Anrufer im Display anzeigen lassen und für den schnellen Rückruf eine Nummer aus der Liste auswählen und anrufen.





- Zur Beantragung des Anrufer-Kennungs-Service wenden Sie sich bitte an Ihre Telefongesellschaft.
- In Nebenstellenanlagen: Die Anrufer-Kennungen werden nicht immer zum Faxgerät weitergeleitet, wenn das Gerät an einer Nebenstellenanlage oder an andere Umleitungssysteme (Router) angeschlossen ist.

Vorteile der Anrufer-Kennung

Anhand der im Display angezeigten Nummer können Sie beim Telefonklingeln den Anrufer erkennen und entscheiden, ob Sie den Anruf annehmen wollen oder nicht. Wenn Sie Anrufe nicht annehmen konnten, weil Sie z. B. nicht zu Hause waren, können Sie anhand der gespeicherten Kennungen sehen, wer wann versucht hat, Sie zu erreichen. Sie können dann für einen Rückruf auch die Liste der gespeicherten Kennungen zum schnellen Anwählen der Rufnummer nutzen.

Anrufer-Kennung einschalten

Wenn Sie bei Ihrer Telefongesellschaft den entsprechenden Service gebucht haben, schalten Sie am Faxgerät wie folgt die Funktion „Anrufer-Kennung“ ein, damit das Faxgerät die Anrufer-Kennungen anzeigen und speichern kann.

1. Drücken Sie **Menü/Eing.**, **0**, **1**.
2. Wählen Sie mit  oder  die Einstellung **Ein** (oder **Aus**).
Drücken Sie **Menü/Eing.**
3. Drücken Sie **Stopp**.

1. Anrufer-Kenn.

Funktionsweise der Anrufer-Kennung

Die Anrufer-Kennung erscheint im Display, wenn das Telefon klingelt

Solange das Telefon klingelt, wird die Rufnummer des Anrufers im Display angezeigt. Wenn Sie den Namen bzw. die Nummer des Anrufers gespeichert haben, erscheint der Name im Display. Sobald Sie den Hörer abnehmen, wird die Rufnummer ausgeblendet und **Telefon** angezeigt.



- Wenn statt der Kennung die Anzeige **Kenn nicht verf.** erscheint, kam der Anruf aus einem Bereich außerhalb der Reichweite des gemieteten Service.*
 - Wenn statt der Kennung die Anzeige **Kennung gesperrt** erscheint, wird auf Wunsch des Anrufers seine Kennung nicht übertragen.*
 - Wenn keine Anrufer-Kennung übermittelt wurde, erscheint **Hörer abnehmen** im Display.
- *Vom gebuchten Service abhängig

Die Kennungen der Anrufer werden im Gerät gespeichert

Das Faxgerät kann bis zu 30 Kennungen von Anrufern speichern. Mit den Kennungen wird das Datum und die Uhrzeit des Empfangs festgehalten. Ab dem 31. Anruf wird jeweils die älteste Kennung im Speicher gelöscht.

Die im Gerät gespeicherten Kennungen können wie folgt verwendet werden:

■ Wählen einer Anrufer-Kennung für den Rückruf

Sie können im Display durch die gespeicherten Anrufer-Kennungen blättern, um den Anrufer zurückzurufen.

■ Ausdrucken eines Berichtes über die gespeicherten Anrufer-Kennungen

Die gespeicherten Anrufer-Kennungen (Rufnummern) werden in diesem Bericht mit Datum und Uhrzeit des Anrufs und Art des Anrufes ausgedruckt. **TEL** steht für Telefonanruf, **EM** für Faxempfang.



Stellen Sie die Funktion `Klingelanzahl` des Faxgerätes auf 02 oder mehr Klingelzeichen ein (siehe *Klingelanzahl* auf Seite 49), bevor Sie die Anrufer-Kennung einschalten. Wenn die `Klingelanzahl` auf 01 eingestellt ist, kann keine Kennung empfangen werden.

Wählen einer gespeicherten Anrufer-Kennung zum Rückruf



Um Anrufer zurückzurufen, brauchen Sie die Nummer nicht manuell anzuwählen. Sie können einfach die gewünschte Nummer aus der Liste der gespeicherten Anrufer-Kennungen im Display auswählen.

1. Drücken Sie **Menü/Eing., 0, 1.**

2. Wählen Sie mit  oder  die Einstellung `Anrufe anzeigen` und drücken Sie **Menü/Eing.**

Anrufe anzeigen

Die Nummer des zuletzt aufgezeichneten Anrufers wird angezeigt. Falls keine Anrufer-Kennung gespeichert wurde, ertönt der Signalton und im Display erscheint `Keine Anrufer-K.`

3. Blättern Sie mit  oder  durch die Liste der gespeicherten Anrufer. Wenn die gewünschte Nummer im Display angezeigt wird, drücken Sie **Menü/Eing.** Die Nummer wird nun abwechseln mit Datum und Uhrzeit, zu der der Anruf erfolgte, angezeigt.

4. Warten Sie, bis im Display `Anwahl: START dr.` erscheint. Drücken Sie **Start/Kopie**, um diese Nummer anzuwählen.

Anwahl: START dr.

Telefon

Wenn Sie über den Lautsprecher

des Faxgerätes hören, dass sich jemand meldet, nehmen Sie den Hörer ab.

(Falls Sie ein Fax senden möchten, legen Sie das Dokument vor Auslösen der **Start/Kopie**-Taste in den Dokumenteneinzug ein).



Zum Abbrechen des Rückrufs (z. B. wenn die falsche Nummer gewählt wurde), drücken Sie einfach **Stopp**. Die Kennung wird dadurch nicht gelöscht.

Vorwahl verwenden

Um bestimmte Telefonfunktionen zu nutzen, kann es notwendig sein, zum Rückrufen vor der gespeicherten Rufnummer eine Vorwahl (z. B. die Amtsholung in einer Nebenstellenanlage) einzugeben.

Die Vorwahlnummern sind gewöhnlich drei bis sechs Stellen lang (einschließlich Symbole wie # und *). Sie können diese eingeben, nachdem Sie die gewünschte Nummer im Display ausgewählt haben. Die Nummer wird dann einschließlich der eingegebenen Vorwahl angewählt, wenn Sie **Start/Kopie** drücken.

1. Wählen Sie die gewünschte Kennung und drücken Sie **Menü/Eing.**

25) 09/11 15:25

Die Nummer wird nun abwechselnd mit Datum und Uhrzeit, zu der der Anruf erfolgte, angezeigt.

2. Geben Sie die gewünschte Vorwahl (bis zu 20 Stellen) über die Zifferntasten ein.
3. Drücken Sie **Start/Kopie**.



- Sobald Sie eine Zifferntaste drücken, wird die Kennung im Display ausgeblendet.
- Zum Abbrechen der Eingabe drücken Sie **Stopp** (z. B. wenn Sie eine falsche Vorwahl eingegeben haben).
Im Display wird wieder die zuvor gewählte Kennung angezeigt.
- Nach nochmaligem Drücken von **Stopp** wird die Anruferanzeige abgebrochen und es werden wieder Datum und Uhrzeit angezeigt.
- Falls Probleme auftreten sollten, wenden Sie sich an die zuständige Telefongesellschaft.
- Wenn Sie die Rückruf Funktion verwenden und der Anschluss besetzt ist oder der Anruf nicht beantwortet wird, erfolgt keine automatische Wahlwiederholung.

Direktwahlnummern zurückrufen



Wenn Sie einen Anruf aus einer Nebenstellenanlage mit Direktwahl erhalten haben und die gespeicherte Nummer zurückrufen, wird der Anruf eventuell nicht richtig verbunden bzw. an die Zentrale der Nebenstellenanlage weitergeleitet statt direkt zur Durchwahl.

Brother ist nicht verantwortlich für Telefongebühren, die dadurch entstehen können.

Anrufer-Kennung löschen

Um freien Speicherplatz zu schaffen wird empfohlen, die gespeicherte Kennung zu löschen. Drücken Sie dazu die Taste **Löschen**, wenn die Kennung im Display angezeigt wird.

Berichte über gespeicherte Anrufe drucken

1. Drücken Sie **Menü/Eing.**, **0**, **1**.
2. Wählen Sie mit  oder  die Einstellung **Bericht drucken**, und drücken Sie **Menü/Eing.**
3. Drücken Sie **Stopp**.



Im Ausdruck steht **TEL** für Telefonanruf, **EM** für Faxempfang.

Rufnummern speichern

Allgemeines

Sie können Rufnummern speichern und anschließend zum Telefonieren und Faxen einfach im alphabetisch sortierten Telefon-Index auswählen.



- Die gespeicherten Nummern bleiben auch bei einer Stromunterbrechung erhalten.
- Sie können sich ein Rufnummernverzeichnis ausdrucken lassen.

Nummern speichern

Sie können 100 Rufnummern speichern, die über den Telefon-Index angewählt werden (siehe *Telefon-Index verwenden* auf Seite 24 und 51).

1. Drücken Sie **Menü/Eing.**, **6**, **1**.

1.Nrn speichern

2. Geben Sie die Telefon- oder Faxnummer ein (bis zu 20 Stellen).

Tel:
dann EING.



Drücken Sie **Menü/Eing.**

3. Geben Sie über die Zifferntasten einen Namen mit bis zu 15 Zeichen ein und drücken Sie **Menü/Eing.** (siehe *Texteingabe* auf Seite 125).

Name:
dann EING.

— Oder —

Drücken Sie nur **Menü/Eing.**, wenn Sie keinen Namen speichern möchten.

4. Wählen Sie mit  oder  die Rufnummernart. Drücken Sie **Menü/Eing.**

Fax	nur Fax
Tel	nur Telefon
F/T	Fax/Telefon-Kombigerät

Gehen Sie zu Schritt 2, um weitere Nummern zu speichern,

— oder —



drücken Sie **Stopp**, um das Menü zu verlassen.





- Beim Anwählen der Nummer wird der gespeicherte Name oder, falls kein Name gespeichert wurde, die Rufnummer im Display angezeigt.
- Die hier gewählte Art der Nummer wird im Rufnummernverzeichnis ausgedruckt, damit Sie wissen, ob es sich um eine Fax- oder Telefonnummer handelt.

Gespeicherte Rufnummern ändern

Sie können die gespeicherten Rufnummern wie folgt ändern:

1. Drücken Sie **Menü/Eing.**, **6**, **2**.
2. Wählen Sie mit  oder  die Nummer, die Sie ändern möchten.

Drücken Sie nun **Menü/Eing.**

3. Geben Sie die neue Nummer ein.
 - Soll die gesamte Nummer gelöscht werden, drücken Sie **Stopp**, wenn sich der Cursor unter der ersten Ziffer befindet. Mit **Stopp** werden jeweils alle Zeichen von der Cursorposition bis zum Ende der Nummer gelöscht.
 - Soll nur ein Zeichen geändert werden, bringen Sie den Cursor mit  oder  unter dieses Zeichen und geben dann das neue Zeichen ein.
4. Drücken Sie nun **Menü/Eing.** und ändern Sie gegebenenfalls den Namen auf die gleiche Weise.



Rundsende-Gruppen speichern

Durch das Zusammenfassen gespeicherter Rufnummern in einer Rundsende-Gruppe brauchen Sie beim Rundsenden zur Eingabe der Rufnummern nur die entsprechende Gruppe zu wählen (siehe *Rundsenden* auf Seite 32).

Zuerst müssen die Nummern wie zuvor beschrieben gespeichert werden,



danach können sie wie folgt als Rundsende-Gruppe zusammengefasst werden.

Sie können eine große Rundsende-Gruppe mit bis zu 100 Rufnummern oder vier kleinere Gruppen speichern.



1. Drücken Sie **Menü/Eing.**, **6**, **3**.
2. Wählen Sie mit  oder  die Nummer aus, die in der Gruppe gespeichert werden soll.
3. Drücken Sie **Menü/Eing.**
4. Wiederholen Sie Schritt 2 und 3, um weitere Nummern in die Gruppe aufzunehmen.
5. Drücken Sie **Menü/Eing.**
6. Geben Sie über die Zifferntasten einen Namen mit bis zu 15 Zeichen für die Gruppe ein und drücken Sie **Menü/Eing.** (siehe *Texteingabe* auf Seite 125).
7. Drücken Sie **Menü/Eing.**
8. Drücken Sie **Stopp**.

Rundsende-Gruppen bearbeiten





Sie können Nummern aus einer Gruppe löschen, Nummern hinzufügen und den Namen der Gruppe ändern.

1. Drücken Sie **Menü/Eing.**, **6**, **4**.
2. Wählen Sie mit  oder  die Gruppe, die geändert werden soll.
3. Drücken Sie **Menü/Eing.**

Zum Ändern des Gruppennamens

4. Wählen Sie mit  oder  die Anzeige `Name ändern?`.
5. Drücken Sie **Menü/Eing.**
6. Geben Sie den neuen Namen mit den Zifferntasten ein (siehe *Texteingabe* auf Seite 125.)
7. Drücken Sie **Menü/Eing.**
8. Drücken Sie **Stopp**.





Zum Löschen von Rufnummern aus der Gruppe

4. Wählen Sie mit  oder  die Anzeige `Löschen?`.
5. Drücken Sie **Menü/Eing.**
6. Wählen Sie mit  oder  die Rufnummer, die Sie aus der Gruppe entfernen möchten.
7. Drücken Sie **Menü/Eing.**

 Gehen Sie wieder zu Schritt 6, um weitere Nummern aus der Gruppe zu löschen.

8. Drücken Sie **Stopp**.

Zum Hinzufügen weiterer Rufnummern

4. Wählen Sie mit  oder  die Anzeige `Hinzufügen?`.
5. Drücken Sie **Menü/Eing.**
6. Wählen Sie mit  oder  die Rufnummer, die Sie zur Gruppe hinzufügen möchten.
7. Drücken Sie **Menü/Eing.**

 Gehen Sie wieder zu Schritt 6, um weitere Nummern hinzuzufügen.

8. Drücken Sie **Stopp**.

Faxabruffunktionen

Viele Unternehmen bieten einen Faxabruf-Service an, über den Sie Produktinformationen, Preise oder andere Informationen abrufen können.

Mit den Faxabruffunktionen können Sie ein anderes Faxgerät anrufen, um dort ein bereitgelegtes Dokument abzurufen und zu empfangen (aktiver Faxabruf) oder Ihr Faxgerät so vorbereiten, dass ein anderes Faxgerät ein dort bereitgelegtes Dokument abrufen kann (passiver Faxabruf).

Das sendende sowie das empfangende Gerät müssen dazu eine Faxabruffunktion haben und entsprechend vorbereitet und eingestellt sein. Die Kosten übernimmt jeweils das anrufende Gerät.



Beachten Sie, dass nicht alle Faxgeräte auf einen Faxabruf antworten können.

Geschützter Faxabruf

Durch den geschützten Faxabruf können Faxe nur nach Eingabe des richtigen Kennwortes abgerufen werden. Dadurch wird verhindert, dass unbefugte Personen das bereitgelegte Dokument abrufen.





Der geschützte Faxabruf (aktiv und passiv) ist nur zwischen baugleichen Geräten möglich.

Aktiver Faxabruf

Mit dieser Funktion können Sie ein anderes Faxgerät anrufen, um ein dort bereitgelegtes Dokument abzurufen und zu empfangen.



Aktiver Faxabruf (Standard)

1. Drücken Sie **Menü/Eing.**, **2**, **7**.
2. Wählen Sie mit  oder  die Einstellung **Standard**.
Drücken Sie **Menü/Eing.**
3. Geben Sie die Faxnummer des Gerätes ein, von dem Sie ein Dokument abrufen möchten.
4. Drücken Sie **Start/Kopie**. Ihr Faxgerät wählt die eingegebene Nummer an und ruft das dort bereitgelegte Dokument ab.

7.Aktiver Abruf



Geschützter aktiver Faxabruf

Informieren Sie sich, welches Passwort am Gerät, von dem Sie ein Dokument abrufen möchten, programmiert ist.

1. Drücken Sie **Menü/Eing.**, **2**, **7**.
2. Wählen Sie mit  oder  die Einstellung **Schutz**.
Drücken Sie **Menü/Eing.**
3. Geben Sie das vierstellige Kennwort ein, das am Gerät, von dem Sie abrufen möchten, programmiert ist.
Drücken Sie **Menü/Eing.**
4. Geben Sie die Rufnummer des Gerätes ein, von dem ein Dokument abgerufen werden soll.
5. Drücken Sie **Start/Kopie**.
Ihr Faxgerät wählt die eingegebene Nummer an und ruft das dort bereitgelegte Dokument ab.

Zeitversetzter aktiver Faxabruf

Sie können auch eine Zeit programmieren, zu der Ihr Faxgerät ein Dokument von einem anderen Gerät abrufen soll.

1. Drücken Sie **Menü/Eing.**, **2**, **7**.
2. Wählen Sie mit  oder  die Einstellung *Zeitwahl*.
Drücken Sie **Menü/Eing.**
3. Im Display erscheint die Aufforderung, eine Uhrzeit einzugeben, zu der Ihr Gerät das Dokument abrufen soll.
Geben Sie die gewünschte Abrufzeit im 24-Stundenformat ein, z. B. 21:45.
Drücken Sie **Menü/Eing.**
4. Geben Sie die Rufnummer des Gerätes ein, von dem ein Dokument abgerufen werden soll.
5. Drücken Sie **Start/Kopie**.

Ihr Faxgerät wählt zum angegebenen Zeitpunkt die eingegebene Nummer an und ruft die dort bereitgelegten Dokumente ab.







Es kann jeweils nur 1 zeitversetzter Abruf programmiert werden.

Gruppenfaxabruf

Mit dieser Funktion können Sie automatisch nacheinander Dokumente von verschiedenen Faxgeräten abrufen lassen. Sie geben dazu einfach die verschiedenen Rufnummern ein. Das Faxgerät wählt die Rufnummern nacheinander an und ruft die dort vorbereiteten Dokumente ab. Anschließend wird automatisch ein Bericht über den Gruppenfaxabruf ausgedruckt.

1. Drücken Sie **Menü/Eing.**, **2**, **7**. Im Display erscheint:

F-Abruf:Standard ↑ ↓ dann EING.

2. Wählen Sie mit  oder  die Einstellung **Standard**, **Schutz** oder **Zeitwahl**. Drücken Sie **Menü/Eing.**, wenn die gewünschte Einstellung erscheint.
3. Wenn Sie **Standard** gewählt haben, lesen Sie bei Schritt 4 weiter.
 - Falls Sie **Schutz** gewählt haben, geben Sie das vierstellige Kennwort ein und drücken Sie **Menü/Eing.**
 - Falls Sie **Zeitwahl** gewählt haben, geben Sie die gewünschte Abrufzeit im 24-Stundenformat ein und drücken **Menü/Eing.**
4. Drücken Sie **Tel-Index/Stumm**, wählen Sie dann mit  oder  die Nummer aus, von der ein Dokument abgerufen werden soll, und drücken Sie **Menü/Eing.**
5. Wiederholen Sie Schritt 4, bis alle Nummern eingegeben wurden.
6. Nachdem Sie alle Nummern eingegeben haben, drücken Sie **Start/Kopie**.

Das Faxgerät wählt die Nummern nacheinander an und ruft die bereitgelegten Dokumente ab.

Faxabruf abbrechen

Während das Faxgerät wählt, kann der Faxabruf mit **Stopp** abgebrochen werden. Um den gesamten Gruppenfaxabruf abzubrechen, verwenden Sie die Funktion **Abbrechen?** (**Menü/Eing. 4**) (siehe *Anzeigen/Abbrechen anstehender Aufträge* auf Seite 40).

Passiver Faxabruf



Mit dieser Funktion können Sie ein Dokument so vorbereiten, dass es von einem anderen Faxgerät abgerufen werden kann.



Vergewissern Sie sich, dass der Empfangsmodus `Fax` oder `F/T` bzw. `TAD` eingestellt ist, damit das Gerät Anrufe selbstständig annimmt und das Dokument auch in Ihrer Abwesenheit abgerufen werden kann (siehe *Empfangsmodus-Einstellungen* auf Seite 42).

Passiver Faxabruf (Standard)

1. Legen Sie das Dokument mit der zu sendenden Seite nach unten in den Dokumenteneinzug.
2. Drücken Sie **Menü/Eing.**, **3**, **8**. Im Display erscheint:

F-Abruf: Standard
↑ ↓ dann EING.
3. Wählen Sie mit  oder  `Standard` und drücken Sie **Menü/Eing.**
4. Drücken Sie **1**, wenn das Dokument nicht gespeichert, sondern direkt gesendet werden soll. Es bleibt dann im Dokumenteneinzug, bis die Übertragung beginnt.

1.ADF 2.Speicher

— **Oder** —

Drücken Sie **2**, wenn das Dokument gespeichert werden soll, damit der Dokumenteneinzug für das Senden oder Kopieren weiterer Dokumente frei bleibt. Das gespeicherte Dokument kann dann von verschiedenen Faxgeräten abgerufen werden, bis Sie es wieder mit der Funktion **Menü/Eing. 4** im Speicher löschen (siehe *Anzeigen/Abbrechen anstehender Aufträge* auf Seite 40).

5. Drücken Sie **1**, wenn Sie weitere Sendeeinstellungen vornehmen möchten

Ausgeführt!

— **oder** —

Weitere Einstell
1.Ja 2.Nein



drücken Sie **2** und **Start/Kopie**, wenn keine weiteren Einstellungen notwendig sind. Das Faxgerät wartet auf den Faxabruf durch ein anderes Gerät.



- Wenn Sie das Dokument für den Abruf im Dokumenteneinzug bereithalten und nicht speichern, können Sie dennoch zwischendurch Faxe versenden oder Dokumente kopieren. Dazu müssen Sie die Funktion **Menü/Eing. 5** verwenden (siehe *Auftrag unterbrechen* auf Seite 41).
- Das Dokument im Dokumenteneinzug kann nur einmal abgerufen werden.

Geschützter passiver Faxabruf

Wenn Sie diese Funktion verwenden, kann das vorbereitete Dokument nur mit dem richtigen Passwort abgerufen werden.

1. Legen Sie das Dokument mit der zu sendenden Seite nach unten in den Dokumenteneinzug.
2. Drücken Sie **Menü/Eing.**, **3**, **8**.
3. Wählen Sie mit  oder  die Einstellung **Schutz**.

F-Abruf: Schutz
↑ ↓ dann EING.

Drücken Sie **Menü/Eing.**

4. Geben Sie ein vierstelliges Kennwort ein.

Drücken Sie **Menü/Eing.**

5. Drücken Sie **1**, wenn das Dokument nicht gespeichert, sondern direkt gesendet werden soll. Es bleibt dann im Dokumenteneinzug, bis die Übertragung beginnt.

1.ADF 2.Speicher

— **Oder** —

Drücken Sie **2**, wenn das Dokument gespeichert werden soll, damit der Dokumenteneinzug für das Senden oder Kopieren weiterer Dokumente frei bleibt. Das gespeicherte Dokument kann dann von verschiedenen Faxgeräten abgerufen werden, bis Sie es wieder mit der Funktion **Menü/Eing. 4** im Speicher löschen (siehe *Anzeigen/Abbrechen anstehender Aufträge* auf Seite 40).

6. Drücken Sie **1**, wenn Sie weitere Sendeeinstellungen vornehmen möchten,

Ausgeführt!

— **oder** —

Weitere Einstell
1.Ja 2.Nein

drücken Sie **2** und gehen Sie zu Schritt 7.

7. Drücken Sie **Start/Kopie**.

Das Faxgerät wartet auf den Faxabruf durch ein anderes Gerät.

Berichte und Listen



Die folgenden Listen und Berichte können ausgedruckt werden:

1. Hilfe	Hilfe-Liste mit Hinweisen zum Einstellen der wichtigsten Funktionen
2. Sendebericht	Zum Ein- und Ausschalten des automatischen Sendeberichtes
3. Journal	Journalausdruck mit Informationen über die letzten gesendeten und empfangenen Dokumente.
4. Tel.-Index	Liste aller gespeicherten Rufnummern, alphabetisch sortiert
5. Konfiguration	Liste mit aktuell im Menü gewählten Funktionseinstellungen
6. Speicherstatus	Informiert über im Speicher empfangene Faxe und über die belegte bzw. freie Speicherkapazität.

Berichte und Listen manuell ausdrucken

Drucken Sie die gewünschte Liste wie folgt aus:

1. Drücken Sie **Menü/Eing.**, **7**.

Wählen Sie mit  oder  den gewünschten Bericht aus und drücken Sie dann **Menü/Eing.**

— oder —

geben Sie die Funktionsnummer des gewünschten Berichtes oder der Liste ein, z. B. **5** für die Konfigurationsliste, und drücken Sie **Start/Kopie**.

2. Drücken Sie nach dem Ausdruck der Liste **Stopp**.



Automatischen Sendebericht einstellen

Im Sendebericht werden der Empfänger (Name oder Faxnummer), Datum und Uhrzeit der Übertragung und das Resultat (OK oder FEHLER) festgehalten.

Wenn Sie die Einstellung **Ein** wählen, wird der Bericht nach jedem Sendevorgang ausgedruckt.



Wenn Sie **Aus** wählen, wird er nur ausgedruckt, falls ein Fehler aufgetreten ist.

1. Drücken Sie **Menü/Eing.**, **7**, **2**.
2. Wählen Sie mit  oder  die Einstellung **Ein** oder **Aus**.
Drücken Sie **Menü/Eing.**
3. Drücken Sie **Stopp**.

2.Sendebericht

Automatischen Journalausdruck einstellen



Im Journalausdruck werden Angaben über die im eingestellten Zeitraum empfangenen und gesendeten Dokumente (max. 30) ausgedruckt. Das Intervall, in dem das Journal automatisch ausgedruckt werden soll, kann auf **Nach 30 Faxen**, **6**, **12**, **24 Stunden**, **2** oder **7 Tage** eingestellt werden. Wenn Sie die Einstellung **Aus** wählen, erfolgt kein automatischer Ausdruck. Sie können das Journal dann jedoch manuell ausdrucken (siehe *Berichte und Listen manuell ausdrucken* auf Seite 75). Werkseitig ist der Journalausdruck auf **Nach 30 Faxen** eingestellt.

1. Drücken Sie **Menü/Eing.**, **7**, **3**.

2. Wählen Sie mit  oder  die gewünschte Einstellung.

3. Journal

Drücken Sie **Menü/Eing.**

(Wenn Sie **7 Tage** gewählt haben, können Sie nun mit  oder  den Wochentag wählen. Drücken Sie **Menü/Eing.**, wenn die gewünschte Einstellung angezeigt wird).

3. Geben Sie nun die Uhrzeit, zu der das Journal das erste Mal gedruckt werden soll, im 24-Stundenformat ein, z. B. 19:45.

Drücken Sie **Menü/Eing.**

4. Drücken Sie **Stopp**.



■ Durch den automatischen Ausdruck des Journals werden alle gespeicherten Einträge gelöscht. Ist die Einstellung **6**, **12**, **24 Stunden**, **2** oder **7 Tage** gewählt, wird das Journal auch vor dem eingestellten Intervall gedruckt, wenn der Journalspeicher voll ist (nach 30 Sende-/Empfangsvorgängen). Anschließend wird der Journalspeicher gelöscht. Wenn Sie vor Ablauf des eingestellten Intervalls einen Journalausdruck benötigen, können Sie diesen manuell ausdrucken lassen, ohne dass die Daten gelöscht werden.

■ Wenn **Nach 30 Faxen** gewählt ist, druckt das Faxgerät nach insgesamt 30 gesendeten und empfangenen Dokumenten ein Journal aus.

10 Anrufbeantworter (TAD-Modus)

Anrufbeantworter

Der automatische digitale Anrufbeantworter kann bis zu **15** Minuten Sprachnachrichten oder bis zu **20** Seiten empfangener Faxe speichern. Die genaue Seitenanzahl hängt von der Art der Dokumente und der Auflösung ab.

Der Speicher kann flexibel zum Speichern von Dokumenten und Sprachnachrichten verwendet werden. Mit der Fernabfragefunktion können Sie gespeicherte Anrufe von unterwegs abhören und empfangene Faxe an ein anderes Gerät weiterleiten lassen (siehe *Fernabfrage* auf Seite 90).

Vor dem ersten Einschalten des TAD-Modus muss ein Ansagetext aufgenommen werden (siehe *Ansage aufnehmen* auf Seite 80).

Anrufbeantworter vorbereiten

Die folgenden Schritte sollten nacheinander ausgeführt werden:

1. Speicherverwendung wählen (siehe *Speicherverwendung wählen* auf Seite 79).
2. Ansagetext aufnehmen (TAD-Ansage) (siehe *Ansage aufnehmen* auf Seite 80).
3. Anrufbeantworter (TAD-Modus) mit der Taste  einschalten (siehe *Anrufbeantworter einschalten* auf Seite 81).

Flexible Speicherverwendung

Sie können zwischen sechs Speicherverwendungsarten wählen:





- | | |
|-------------------------------|---|
| 1. Dok. : Ein,
Spr. : Ein | Empfangene Faxe und Sprachnachrichten werden gespeichert. |
| 2. Dok. : Ein,
Spr. : Ext. | Diese Einstellung kann nur verwendet werden, wenn ein zusätzlicher externer Anrufbeantworter an derselben TAE-Dose angeschlossen ist (siehe <i>Externen Anrufbeantworter anschließen</i> auf Seite 8). Faxe werden im Faxgerät gespeichert und Sprachnachrichten vom externen Anrufbeantworter aufgenommen. |
| 3. Dok. : Ein,
Spr. : Aus | Es werden nur Faxe gespeichert. Sprachnachrichten werden nicht gespeichert. |
| 4. Dok. : Aus,
Spr. : Ein | Es werden nur Sprachnachrichten gespeichert. Faxe werden nicht gespeichert, aber ausgedruckt. |
| 5. Dok. : Aus,
Spr. : Ext. | Diese Einstellung kann nur verwendet werden, wenn ein zusätzlicher externer Anrufbeantworter an derselben TAE-Dose angeschlossen ist (siehe <i>Externen Anrufbeantworter anschließen</i> auf Seite 8). Faxe werden nicht gespeichert, aber ausgedruckt. Sprachnachrichten werden vom externen Anrufbeantworter aufgenommen. |
| 6. Dok. : Aus,
Spr. : Aus | Es werden weder Faxe noch Telefonanrufe gespeichert. Die empfangenen Faxe werden ausgedruckt. |



Wenn Spr. : Ext. gewählt ist, kann kein Info-Anruf erfolgen (siehe *Fax-Weiterleitung und Info-Anruf* auf Seite 88).

Speicherverwendung wählen



Stellen Sie die gewünschte Speicherverwendung wie folgt ein:

1. Drücken Sie **Menü/Eing.**, **8**, **1**. Im Display erscheint **Dok.** Sie können nun wählen, ob empfangene Dokumente gespeichert werden sollen.
2. Wählen Sie mit  oder  die Einstellung **Ein** oder **Aus**.
Drücken Sie **Menü/Eing.**
Im Display erscheint **Spr.**
3. Wählen Sie mit  oder  die Einstellung **Ein**, **Aus** oder **Ext.** für Sprachnachrichten.
Drücken Sie **Menü/Eing.**
4. Drücken Sie **Stopp**.



TAD-Ansage

Ansage aufnehmen







Bevor Sie den Anrufbeantworter einschalten können, müssen Sie einen Ansagetext (TAD-Ansage) aufnehmen. Die Ansage sollte kürzer als 20 Sekunden sein.

1. Drücken Sie **Menü/Eing., 8, 3.**
2. Wählen Sie mit  oder  die Anzeige TAD-Ansage.
Drücken Sie **Menü/Eing.**





 Für den Anrufbeantworter muss die TAD-Ansage aufgesprochen werden, nicht die F/T-Ansage.

3. Wählen Sie mit  oder  die Einstellung Aufnehmen?.
Drücken Sie **Menü/Eing.**
4. Heben Sie den Hörer ab und sprechen Sie die Ansage auf.
Zum Beispiel: Guten Tag. Der Anschluss ist im Moment nicht besetzt. Sie können jedoch nach dem Signalton eine Nachricht hinterlassen oder ein Fax senden.
5. Drücken Sie **Stopp** und legen Sie den Hörer auf.
Die Ansage wird nun zu Ihrer Kontrolle wiedergegeben.
6. Drücken Sie **Stopp**, um das Menü zu verlassen.

Ansagen prüfen

1. Drücken Sie **Menü/Eing., 8, 3.**
2. Wählen Sie mit  oder  die Einstellung TAD-Ansage (oder F/T-Ansage oder Info-Ansage.)
Drücken Sie **Menü/Eing.**
3. Wählen Sie mit  oder  die Anzeige Wiedergeben?.
Drücken Sie **Menü/Eing.**
Die Ansage wird nun wiedergegeben. Mit  oder  können Sie die Lautstärke verändern.
4. Drücken Sie **Stopp**, um das Menü zu verlassen.

Ansage löschen

1. Drücken Sie **Menü/Eing.**, **8**, **3**.
2. Wählen Sie mit  oder  die Einstellung TAD-Ansage (oder F/T-Ansage oder Info-Ansage).
Drücken Sie **Menü/Eing.**
3. Wählen Sie mit  oder  Löschen?.
Drücken Sie **Menü/Eing.**
4. Drücken Sie **1**, um die Anzeige zu löschen
—oder—
drücken Sie **2**, um die Funktion abzubrechen.
5. Drücken Sie **Stopp**, um das Menü zu verlassen.

Anrufbeantworter einschalten

Drücken Sie die Taste , bis sie leuchtet und im Display TAD: Anrufbeantw. erscheint.

Wenn die Taste  nicht leuchtet, ist der Anrufbeantworter ausgeschaltet.

Wenn eine Nachricht empfangen wurde ...

Die Taste  blinkt, wenn eine neue Nachricht oder ein Fax empfangen wurde.

Im Display wird die Anzahl der empfangenen Sprachnachrichten und der empfangenen und gespeicherten Faxe angezeigt:

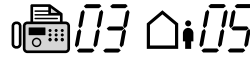

Wenn Sie die Taste  drücken, um den Anrufbeantworter auszuschalten, bevor Sie die Nachrichten abgehört und Faxe ausgedruckt haben, gehen die Nachrichten nicht verloren.

Beim Ausschalten werden die neuen Nachrichten automatisch wiedergegeben und falls Faxe empfangen wurden, erscheint im Display:

Dok. drucken?
1.Ja 2.Nein

Drücken Sie **1**, um die gespeicherten Faxe auszudrucken (sie werden anschließend automatisch aus dem Speicher gelöscht)

—oder—

drücken Sie **2**, um die Funktion abzubrechen und die im Speicher empfangenen Faxe später zu drucken.

Wenn der Speicher voll ist . . .



Wird bei eingeschaltetem TAD-Modus der Speicher voll, stellt das Gerät die automatische Fax/Tel-Schaltung ein. Faxe werden dann automatisch empfangen und ausgedruckt. Wenn auch der Papiervorrat erschöpft ist, wird zum manuellen Empfang umgeschaltet, so dass keine Anrufe angenommen werden. Dadurch weiß der Anrufer, dass er später noch einmal anrufen muss, ohne dass Kosten entstehen.

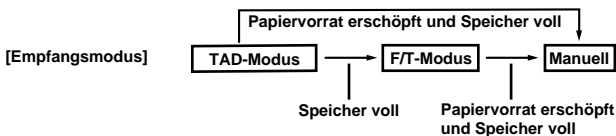

Wenn der Speicher voll ist, drucken Sie die Speicherstatusliste aus, um zu sehen, welche Funktionen Speicherplatz beanspruchen. Löschen Sie Nachrichten, brechen Sie programmierte Aufträge ab oder drucken Sie im Speicher empfangene Faxe aus, um wieder freien Speicherplatz zu schaffen.

Nachrichten abhören

Sie können von Anrufern aufgesprochene Nachrichten wie folgt abhören:

1. Drücken Sie **Wiederg./Aufnahme**. Mit den Tasten  oder  können Sie die Lautstärke verändern.

Alle neuen Nachrichten werden in der Reihenfolge wiedergegeben, in der sie aufgezeichnet wurden. Das Display zeigt die Nummer der Nachricht an, die wiedergegeben wird, sowie die Anzahl aller Nachrichten (z.B. 04/08 für die vierte von acht Nachrichten).

Sofern eine Anruferkennung übertragen wurde, wird diese 1 Sekunde lang angezeigt.

Während der Wiedergabe wird Uhrzeit und Datum der Aufnahme angezeigt.

2. Wenn Sie eine Nachricht erneut von vorne hören wollen, drücken Sie * (Rücklauf). Wenn Sie zur nächsten Nachricht springen wollen, drücken Sie # (Vorlauf).

Sie können die Tasten * oder # wiederholt drücken, um zur von Ihnen gewünschten Nachricht zu gelangen.

3. Drücken Sie **Stopp**, um das Menü zu verlassen.

Gespeichertes Fax drucken

Wenn Sie als Speicherverwendung **Dok. :Ein** gewählt haben, können Sie die empfangenen und gespeicherten Faxe wie folgt ausdrucken lassen.



Nach dem Ausdruck werden die Faxe automatisch gelöscht.

1. Drücken Sie **Wiederg./Aufnahme**. Nach zwei Sekunden werden die neuen Sprachnachrichten wiedergegeben.
2. Sofern Faxe gespeichert wurden, erscheint nach Wiedergabe der Sprachnachrichten die Frage, ob die Faxe ausgedruckt werden sollen.

Dok. drucken?
1.Ja 2.Nein
3. Drücken Sie **1**, um die gespeicherten Faxe auszudrucken (sie werden anschließend automatisch aus dem Speicher gelöscht) —oder—
drücken Sie **2**, um die Funktion abzubrechen und die im Speicher empfangenen Faxe später zu drucken.

Kontrolldruck

Wenn für die Speicherverwendung **Dok. :Ein** eingestellt und der Kontrolldruck eingeschaltet ist, werden alle empfangenen und gespeicherten Faxe automatisch auch ausgedruckt. Wenn der Kontrolldruck ausgeschaltet ist, werden die Faxe nur gespeichert. Sie können dann manuell ausgedruckt werden.

1. Drücken Sie **Menü/Eing., 8, 2**.
2. Wählen Sie mit  oder  die Einstellung **Ein** (oder **Aus**).
Drücken Sie **Menü/Eing.**
3. Drücken Sie **Stopp**, um das Menü zu verlassen.

Nachrichten löschen

Sie können Sprachnachrichten einzeln löschen oder alle Sprachnachrichten zugleich.

Im Speicher empfangene Faxe können nicht einzeln gelöscht werden.

Wenn Sie **Alle Anr.lösch?** wählen, drückt das Faxgerät zuvor noch nicht gedruckte Faxe automatisch aus.

Sprachnachrichten einzeln löschen

1. Drücken Sie **Wiederg./Aufnahme**. Sie hören den Signalton, dann beginnt das Gerät mit der Wiedergabe der Nachrichten. Vor jeder Nachricht hören Sie einen langen Signalton, hinter jeder Nachricht zwei kurze Töne.
2. Zum Löschen einer Nachricht drücken Sie während der Wiedergabe oder unmittelbar nach den zwei Tönen am Ende der Nachricht **Löschen**.

Das Display zeigt:

Löschen? 1.Ja 2.Nein

3. Drücken Sie **1**, um die Nachricht zu löschen



—oder—

drücken Sie **2**, wenn Sie die Nachricht nicht löschen wollen.

4. Drücken Sie **Stopp**, um das Menü zu verlassen.

Alle Nachrichten löschen

1. Drücken Sie **Löschen**.

2. Wählen Sie mit  oder :

Alle Anr. lösch? ↑ ↓ dann EING.

Alle Anr.lösch? (um alle Sprachnachrichten zu löschen) oder

Alle Dok.lösch? (um alle Faxe zu löschen) oder

Alles löschen? (um alle Faxe und Sprachnachrichten zu löschen).

Drücken Sie **Menü/Eing**.



3. Drücken Sie **1**, um zu löschen,

—oder—

drücken Sie **2**, wenn nicht gelöscht werden soll.

Maximale Aufsprechzeit

Werkseitig ist eine Aufsprechzeit von maximal 30 Sekunden pro Sprachnachricht eingestellt. Sie können diese Zeit in 5-er Schritten zwischen 20 und 60 (Österreich: maximal 50) Sekunden einstellen.

1. Drücken Sie **Menü/Eing.**, **8**, **4**.
2. Wählen Sie mit  oder  die maximale Aufsprechzeit für Sprachnachrichten.
Drücken Sie **Menü/Eing.**
3. Drücken Sie **Stopp**, um das Menü zu verlassen.





Gebührenfreies Statusinfo

Wenn diese Funktion eingeschaltet ist, nimmt das Faxgerät Anrufe nach 4-maligem Telefonklingeln an, falls keine Nachricht gespeichert wurde, und nach 2-maligem Klingeln, wenn Nachrichten gespeichert wurden.

Wenn Sie von unterwegs Nachrichten abfragen möchten, wissen Sie beim 3. Klingeln, dass keine Nachrichten aufgezeichnet wurden. Sie können dann den Hörer auflegen, bevor Kosten entstehen.





Wenn Sie das Statusinfo einschalten, wird die Klingelanzahl-Einstellung (siehe *Klingelanzahl* auf Seite 49) ignoriert. Wenn die eingestellte Klingelanzahl gelten soll, muss das Statusinfo ausgeschaltet sein.

1. Drücken Sie **Menü/Eing.**, **2**, **1**.
2. Wählen Sie mit  oder  die Einstellung `Statusinfo`.
Drücken Sie **Menü/Eing.**
3. Wählen Sie mit  oder  die Einstellung `Ein` (oder `Aus`).
Drücken Sie **Menü/Eing.**
4. Drücken Sie **Stopp**, um das Menü zu verlassen.

Mithören

Mit dieser Funktion können Sie einstellen, ob über den Lautsprecher Nachrichten wiedergegeben werden, während Sie vom Anrufer aufgesprochen werden. Wenn Sie **Aus** wählen, ist die Nachricht während der Aufzeichnung nicht zu hören. Wenn Sie **Ein** wählen, können Sie den Anrufer und seine Nachricht hören und gegebenenfalls den Anruf noch durch Abheben des Hörers annehmen.

1. Drücken Sie **Menü/Eing.**, **8**, **5**.
2. Wählen Sie mit  oder  die Einstellung **Aus** (oder **Ein**).
Drücken Sie **Menü/Eing.**
3. Drücken Sie **Stopp**, um das Menü zu verlassen.

Mitschneiden von Telefongesprächen

Sie können Telefongespräche aufnehmen, indem sie während des Telefonats **Wiederg./Aufnahme** drücken. Während des Mitschnitts ist alle 15 Sekunden ein Ton zu hören. Die maximale Länge der Aufnahme ist durch die eingestellte maximale Aufsprechzeit festgelegt. Über die Freisprecheinrichtung geführte Gespräche können nicht mitgeschnitten werden.

Das mitgeschnittene Gespräch kann wie Sprachnachrichten abgehört und gelöscht werden.

Fax-Weiterleitung und Info-Anruf



Wenn Sie die Fax-Weiterleitung eingeschaltet haben, leitet das Faxgerät automatisch jedes empfangene und gespeicherte Fax an eine von Ihnen programmierte Faxnummer weiter.

Wenn der Info-Anruf eingeschaltet ist und das Faxgerät eine Sprachnachricht oder ein Fax empfangen und gespeichert hat, wählt es automatisch eine von Ihnen programmierte Telefonnummer an und spielt eine von Ihnen aufgenommene Info-Ansage ab. Dadurch erfahren Sie, dass Ihr Faxgerät eine Nachricht gespeichert hat.



Sie können nur entweder Fax-Weiterleitung oder Info-Anruf einschalten, nicht beide Funktionen gleichzeitig.

Fax-Weiterleitung einschalten





1. Drücken Sie **Menü/Eing.**, **8**, **6**.
2. Wählen Sie mit  oder  die Funktion `Fax weiterleiten`.
Drücken Sie **Menü/Eing.**
3. Geben Sie die Rufnummer des Faxgerätes ein, zu dem die Faxe weitergeleitet werden sollen (bis zu 20 Stellen).
Drücken Sie **Menü/Eing.**
4. Drücken Sie **Stopp**, um das Menü zu verlassen.



Die Rufnummer für die Fax-Weiterleitung kann auch über die Fernabfrage-Funktion geändert werden.

Info-Ansage aufnehmen



Bevor Sie den Info-Anruf einschalten, müssen Sie eine Info-Ansage aufnehmen.

1. Drücken Sie **Menü/Eing.**, **8**, **3**.
2. Wählen Sie mit  oder  die Funktion *Info-Ansage*.
Drücken Sie **Menü/Eing.**
3. Wählen Sie mit  oder  die Einstellung *Aufnehmen?*.
Drücken Sie **Menü/Eing.**
4. Nehmen Sie den Hörer ab und sprechen Sie die Ansage auf.
5. Drücken Sie **Stopp** und legen Sie den Hörer auf. Die Ansage wird nun zu Ihrer Kontrolle wiedergegeben.
6. Drücken Sie **Stopp**, um das Menü zu verlassen.



Sie können die Info-Ansage genauso wie die TAD-Ansage abspielen oder löschen (siehe *Ansage löschen* auf Seite 81).

Info-Anruf einschalten

1. Drücken Sie **Menü/Eing.**, **8**, **6**.
 2. Wählen Sie mit  oder  die Funktion *Info-Anruf*.
Drücken Sie **Menü/Eing.**
 3. Geben Sie die Rufnummer (bis zu 20 Stellen) des Telefons ein, die das Faxgerät nach dem Speichern einer Nachricht anrufen soll.
Drücken Sie **Menü/Eing.**
 4. Drücken Sie **Stopp**, um das Menü zu verlassen.
- Die Rufnummer für den Info-Anruf kann nicht über die Fernabfrage-Funktion geändert werden.
 - Wenn *Spr. : Ext.* gewählt ist, kann kein Info-Anruf erfolgen (siehe *Flexible Speicherverwendung* auf Seite 79).

Fernabfrage

Mit den Fernabfrage-Funktionen können Sie sich auch im Urlaub oder auf Reisen über die von Ihrem Faxgerät empfangenen Dokumente informieren.

Sie können dazu:

- die empfangenen Sprachnachrichten abhören
- alle empfangenen und gespeicherten Faxe per Telefon an ein anderes Faxgerät weitergeben (Fax-Fernweitergabe)
- Funktionen des Faxgerätes, wie z.B. den Empfangsmodus, fernschalten.

Damit nur dazu berechnigte Personen diese Funktionen nutzen können, muss ein Zugangscode eingegeben werden.

Schneiden Sie die Fernabfragekarte auf der letzten Seite dieses Handbuchs aus. Sie enthält Kurzbeschreibungen der Funktionen, die Ihnen unterwegs helfen, die Fernabfrage zu verwenden.



Zur Verwendung dieser Funktionen muss am Gerät der Empfangsmodus **Fax** oder **F/T** bzw. **TAD** eingeschaltet sein, damit das Gerät Faxe selbstständig empfangen kann (siehe *Empfangsmodus-Einstellungen* auf Seite 42).

Zugangscode ändern

Bevor Sie die Fernabfrage-Funktionen verwenden können, muss ein Zugangscode programmiert werden. Mit dem werkseitig programmierten inaktiven Code (- - - *) ist keine Fernabfrage möglich.

1. Drücken Sie **Menü/Eing.**, **8**, **7**.

2. Geben Sie eine dreistellige Nummer ein. Sie können die Zifferntasten **0** bis **9** sowie die Zeichen ***** und **#** verwenden.

7. Zugangscode

Drücken Sie **Menü/Eing.**

(Der Stern * des vorprogrammierten Codes kann nicht verändert werden.)



Verwenden Sie einen anderen Code als für die Fernaktivierung oder die Telefonaktivierung (siehe *Fernaktivierung einschalten und Code ändern* auf Seite 45).

3. Drücken Sie **Stopp**.



Sie können den Zugangscode jederzeit ändern. Um wieder den werkseitigen inaktiven Code (- - - *) einzustellen, drücken Sie in Schritt 2 **Stopp**.

Zugangscode verwenden

1. Wählen Sie Ihr Faxgerät mit einem Telefon oder Handy an.
2. Geben Sie - sofort wenn der Faxton zu hören ist - den Zugangscode ein (drei Ziffern, dann *).
3. Anschließend zeigt Ihr Faxgerät durch ein akustisches Signal an, ob ein Fax empfangen wurde:
 - 1 langer Ton — Fax gespeichert
 - 2 lange Töne — Sprachnachricht gespeichert
 - 3 lange Töne — Fax und Sprachnachricht gespeichert
 - Kein langer Ton — Keine Nachrichten gespeichert
4. Ihr Faxgerät fordert Sie dann durch 2 kurze Töne auf, einen Befehlscode einzugeben (siehe *Fernabfrage-Befehle* auf Seite 92). Wird innerhalb von 30 Sekunden kein Befehl eingegeben, unterbricht Ihr Faxgerät die Verbindung. Falls Sie einen ungültigen Befehl eingeben, hören Sie 3 kurze Töne.
5. Drücken Sie **9 0**, um die Fernabfrage zu beenden.
6. Legen Sie den Hörer auf.

Fernabfrage-Befehle

Wenn Sie das Faxgerät angerufen und den Zugangscode (drei Ziffern, dann *) eingegeben haben, werden Sie durch 2 kurze Töne aufgefordert, Fernabfragebefehle einzugeben. Die folgenden Befehle können verwendet werden:

Fernabfrage-Befehle		Verwendung
91 Abhören von Sprachnachrichten	1 Rücklauf	Nach einem langen Ton werden Sprachnachrichten wiedergegeben. Während der Wiedergabe zum nochmaligen Abhören der Nachricht, vor einer Nachricht zum Abhören der vorherigen Nachricht.
	2 Vorlauf	Während der Wiedergabe zum Abhören der nächsten Nachricht.
	9 Wiedergabe abbrechen	Zum Abbrechen der Wiedergabe.
	93 Sprachnachrichten löschen	
94 Wiedergabe und Aufnahme von Ansagetexten		
1 Wiedergabe	1 TAD-Ansage	Die gewählte Ansage wird wiedergegeben. Mit 9 können Sie die Wiedergabe beenden
	2 F/T-Ansage	
	3 Info-Ansage	
2 Aufnahme	1 TAD-Ansage	Nach einem langen Ton können Sie die gewählte Ansage aufsprechen. Sie wird dann einmal wiedergegeben. Mit 9 können Sie die Aufnahme beenden.
	2 F/T-Ansage	
	3 Info-Ansage	
95 Fax-Weiterleitung und Info-Anruf		Wenn ein langer Ton zu hören ist, wurde die Einstellung geändert. Falls Sie drei kurze Töne hören, wurde die Änderung nicht angenommen (z.B. weil keine Nummer für die Weiterleitung programmiert ist). Nach Eingabe von 4 können Sie die Rufnummer programmieren. Dadurch wird die Fax-Weiterleitung automatisch eingeschaltet (<i>siehe Seite 95</i>). Lassen Sie durch Eingabe von 9 6 1 eine Speicherstatusliste ausdrucken und überprüfen Sie, ob Sie die Nummer richtig eingegeben haben.
1 Ausschalten		
2 Fax-Weiterleitung		
3 Info-Anruf		
4 Nr. für Fax-Weiterleitung		

Fernabfrage-Befehle	Verwendung						
96 Fax-Fernweitergabe <table border="1" data-bbox="281 188 482 456"> <tr> <td data-bbox="281 188 303 256">1</td> <td data-bbox="303 188 482 256">Speicherstatusliste drucken</td> </tr> <tr> <td data-bbox="281 256 303 325">2</td> <td data-bbox="303 256 482 325">Alle Faxe weitergeben</td> </tr> <tr> <td data-bbox="281 325 303 456">3</td> <td data-bbox="303 325 482 456">Alle empfangenen und gespeicherten Faxe löschen</td> </tr> </table>	1	Speicherstatusliste drucken	2	Alle Faxe weitergeben	3	Alle empfangenen und gespeicherten Faxe löschen	<p>Geben Sie die Nummer des Faxgerätes ein, von dem die Speicherstatusliste oder die Faxe ausgedruckt werden sollen.</p> <p>Wenn Sie einen langen Ton hören, wurden die empfangenen und gespeicherten Faxe gelöscht.</p>
1	Speicherstatusliste drucken						
2	Alle Faxe weitergeben						
3	Alle empfangenen und gespeicherten Faxe löschen						
97 Empfangsstatus prüfen <table border="1" data-bbox="281 496 482 584"> <tr> <td data-bbox="281 496 303 534">1</td> <td data-bbox="303 496 482 534">Dokument</td> </tr> <tr> <td data-bbox="281 534 303 584">2</td> <td data-bbox="303 534 482 584">Sprache</td> </tr> </table>	1	Dokument	2	Sprache	<p>Mit dieser Funktion können Sie überprüfen, ob Nachrichten empfangen wurde. Wenn ja, hören Sie einen langen Ton, andernfalls sind drei kurze Töne zu hören.</p>		
1	Dokument						
2	Sprache						
98 Empfangsmodus ändern <table border="1" data-bbox="281 624 482 743"> <tr> <td data-bbox="281 624 303 662">1</td> <td data-bbox="303 624 482 662">TAD</td> </tr> <tr> <td data-bbox="281 662 303 700">2</td> <td data-bbox="303 662 482 700">F/T</td> </tr> <tr> <td data-bbox="281 700 303 743">3</td> <td data-bbox="303 700 482 743">Fax</td> </tr> </table>	1	TAD	2	F/T	3	Fax	<p>Wenn Sie nach der Eingabe der Ziffer einen langen Ton hören, konnte der Empfangsmodus geändert werden. Wenn Sie drei kurze Töne hören, ist eine Änderung nicht möglich, weil zum Beispiel keine TAD-Ansage aufgesprochen wurde.</p>
1	TAD						
2	F/T						
3	Fax						
90 Fernabfrage beenden	<p>Nach einem langen Ton wird die Fernabfrage beendet.</p>						

Speicherstatusliste abrufen

Der Speicherstatusliste können Sie entnehmen, ob und von wem Ihr Faxgerät Dokumente empfangen hat.

1. Wählen Sie das Faxgerät mit einem Telefon oder Handy an.
2. Geben Sie - sofort wenn der Faxton zu hören ist - den Zugangscode ein (drei Ziffern, dann *).
3. Warten Sie, bis Sie 2 kurze Töne hören, und geben Sie dann mit den Zifferntasten **9 6 1** ein.
4. Geben Sie nun die Nummer des Faxgerätes ein (bis zu 20 Stellen), an das die Faxe weitergeleitet werden sollen. Drücken Sie abschließend **# #**.
5. Wenn Sie den Signalton des Faxgerätes hören, legen Sie den Hörer auf.

Ihr Faxgerät ruft die angegebene Faxnummer an und übermittelt die Speicherstatusliste.

Fax-Fernweitergabe

1. Wählen Sie das Faxgerät mit einem Telefon oder Handy an.
2. Geben Sie - sofort wenn der Faxton zu hören ist - den Zugangscode ein (drei Ziffern, dann *).
3. Wenn Sie einen langen Ton hören, hat das Faxgerät Dokumente empfangen und gespeichert. Warten Sie, bis Sie 2 kurze Töne hören, und geben Sie dann mit den Zifferntasten **9 6 2** ein.
4. Geben Sie die Nummer des Faxgerätes ein (bis zu 20 Stellen), an das die Faxe gesendet werden sollen. Drücken Sie abschließend **# #**.
5. Wenn Sie den Signalton des Faxgerätes hören, legen Sie den Hörer auf. Das Faxgerät sendet nun die empfangenen Faxe an die angegebene Faxnummer.

Nummer für die Fax-Weiterleitung ändern

Sie können über die Fernabfrage-Funktion auch die Rufnummer, an die Faxe weitergeleitet werden sollen, ändern und die Fax-Weiterleitung einschalten.

- 1.** Wählen Sie das Faxgerät mit einem Telefon oder Handy an.
- 2.** Geben Sie - sofort wenn der Faxton zu hören ist - den Zugangscode ein (drei Ziffern, dann *). Wenn Sie einen langen Ton hören, hat das Faxgerät Dokumente empfangen und gespeichert.
- 3.** Warten Sie, bis Sie 2 kurze Töne hören, und geben Sie dann mit den Zifferntasten **9 5 4** ein.
- 4.** Geben Sie dann die Nummer des Faxgerätes ein (bis zu 20 Stellen), an das die Faxe weitergeleitet werden sollen. Drücken Sie abschließend **# #**.
- 5.** Sie können sich nun zur Kontrolle der eingegebenen Nummer eine Speicherstatusliste ausdrucken lassen. Geben Sie dazu **9 6 1** ein, wenn Sie die beiden kurzen Töne hören.
- 6.** Geben Sie die Nummer des Faxgerätes ein, das die Speicherstatusliste ausdrucken soll.
- 7.** Wenn Sie den Signalton des Faxgerätes hören, legen Sie den Hörer auf.
- 8.** Überprüfen Sie in der Speicherstatusliste die zur Fax-Weiterleitung eingegebene Rufnummer.
- 9.** Falls Sie eine falsche Nummer eingegeben haben, gehen Sie zu Schritt 1 und programmieren die Nummer neu.

11 Kopieren

Kopierfunktionen

Mit dem Faxgerät können Sie ein Dokument bis zu 99-mal kopieren. Vergewissern Sie sich, dass sich genug Papier in der Papierzufuhr befindet, bevor Sie den Kopiervorgang starten.

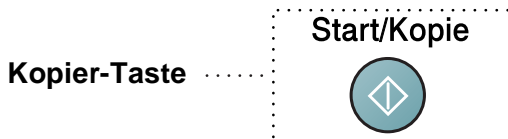

 Während das Faxgerät Kopien anfertigt, können weder Faxe im Speicher noch auf dem Papier empfangen werden.

Beachten Sie, dass Zeichen, die weniger als 4 mm von den Papierkanten entfernt sind, nicht eingelesen und kopiert werden können.

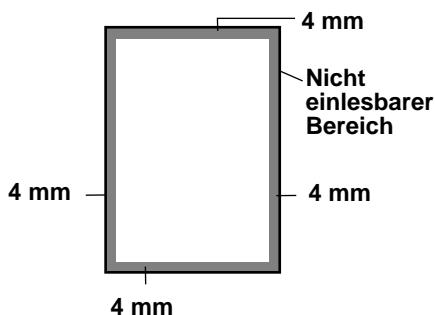

Einzelne Kopie anfertigen

1. Legen Sie das Dokument mit der zu kopierenden Seite nach unten in den Dokumenteneinzug.
2. Drücken Sie zweimal **Start/Kopie**.

Ziehen Sie während des Kopiervorganges nicht am Papier.



- Um den Kopiervorgang abzubrechen und das Dokument im Dokumenteneinzug freizugeben, drücken Sie **Stopp**.
- Die werkseitig eingestellte Auflösung für eine einzelne Kopie ist **S.Fein**. Zum Kopieren von Fotos stellen Sie mit der Taste **Faxauflösung** die Auflösung **Foto** ein.

Mehrfach kopieren, vergrößern, verkleinern und sortieren

Zum mehrfachen Kopieren eines Dokumentes können Sie wählen, ob die Kopien sortiert (1, 2, 1, 2, 1, 2) oder normal (1, 1, 1, 2, 2, 2) ausgegeben werden sollen. Sie können beim Kopieren auf 93%, 87%, 75% oder 50% verkleinern bzw. auf 150%, 125% oder 120% vergrößern. Wenn Sie die Einstellung **Auto** wählen, wird automatisch so verkleinert, dass das Dokument auf das A4-Aufzeichnungspapier passt. Zum Kopieren in Originalgröße wählen Sie 100%.

1. Legen Sie das Dokument mit der zu kopierenden Seite nach unten in den Dokumenteneinzug.
2. Drücken Sie **Start/Kopie**.
3. Geben Sie mit den Zifferntasten die gewünschte Kopienanzahl ein (1-99).

Fax:Nr. u. **START**
Kopie:KOPIE dr.

Kopienanzahl:01
KOPIE oder EING.

Kopienanzahl:09
KOPIE oder EING.

Wenn Sie nun den Kopiervorgang starten wollen, drücken Sie **Start/Kopie**.

Ablage:Normal
↑ ↓ dann EING.

— oder —

Wenn Sie zusätzliche Kopierfunktionen verwenden möchten, wie z. B. **Sortiert**, **Gr./Kl.** (Vergrößern/Verkleinern), drücken Sie **Menü/Eing**.

4. Wählen Sie mit  oder  die Einstellung `Sortiert` oder `Normal`.

Ablage:Sortiert
↑ ↓ dann EING.



(Nur möglich, wenn Sie als Kopienanzahl mehr als 01 eingegeben haben.)

Wenn nicht vergrößert oder verkleinert werden soll, drücken Sie **Start/Kopie**.

— oder —

Um die Kopie zu vergrößern / verkleinern, drücken Sie **Menü/Eing**.

Gr./Kl.:100%
↑ ↓ dann EING.

Wählen Sie mit  oder  die gewünschte Vergrößerung oder Verkleinerung.

Gr./Kl.:120%
↑ ↓ dann EING.

⋮

Gr./Kl.: 87%
↑ ↓ dann EING.

Zum Beispiel: 75%.

Gr./Kl.: 75%
↑ ↓ dann EING.

5. Drücken Sie **Start/Kopie**.

Sortiert S.01
Fei



- Wenn beim mehrfachen Kopieren während des Einlesens der ersten Seite die Meldung `Speicher voll` angezeigt wird, drücken Sie **Stopp**, um die Funktion abzubrechen. Anschließend sollten Sie die Seiten einzeln kopieren. Erscheint die Anzeige `Speicher voll` beim sortierten Kopieren, können Sie **Start/Kopie** drücken, um eventuell bereits eingelesene Seiten zu kopieren, oder mit **Stopp** die Funktion abbrechen. Wenn Sie ohne Sortierung kopieren, wird weniger Speicher benötigt.
- Die werkseitig eingestellte Auflösung für mehrfache und für vergrößerte oder verkleinerte Kopien ist `Fein`. Stellen Sie mit der Taste **Faxauflösung** die Auflösung `S.Fein` für sehr kleine Schriften oder feine Zeichnungen und die Auflösung `Foto` für Fotos ein. Die Auflösungen `S.Fein` und `Foto` benötigen mehr Speicher als die Auflösung `Fein`.

12 Wichtige Informationen

Sicherheitshinweise

1. Lesen Sie die folgenden Hinweise aufmerksam durch.
2. Bewahren Sie diese Sicherheitshinweise zum Nachschlagen sorgfältig auf.
3. Befolgen Sie alle am Gerät angebrachten Warn- und Sicherheitshinweise.
4. Ziehen Sie vor Reinigungsarbeiten den Netzstecker des Faxgerätes aus der Steckdose. Reinigen Sie das Faxgerät nicht mit flüssigen Reinigungsmitteln oder Sprühreinigern. Verwenden Sie zur Reinigung ein leicht angefeuchtetes Tuch. Lesen Sie dazu *Regelmäßige Reinigung* auf Seite 110.
5. Verwenden Sie das Faxgerät nicht in der Nähe von Wasserquellen wie Handwaschbecken.
6. Stellen Sie das Faxgerät nicht auf instabilen Standflächen auf. Es könnte herunterfallen und beschädigt werden.
7. Die Schlitze und Öffnungen im Gehäuse dienen zur Belüftung. Um einen zuverlässigen Betrieb des Faxgerätes zu ermöglichen und um die Überhitzung des Faxgerätes zu vermeiden, dürfen die Belüftungsslitze und Öffnungen nicht zugestellt oder durch Vorhänge, Decken, weiche Unterlagen usw. abgedeckt werden. Stellen Sie das Faxgerät nie auf Heizkörpern oder in der Nähe von Wärmequellen auf. Das Faxgerät darf nicht in Einbauschränken oder abgeschlossenen Regalen aufgestellt werden, wenn nicht für ausreichende Belüftung gesorgt ist. Die Luft muss frei um das Faxgerät zirkulieren können.
8. Das Faxgerät darf nur an ein Stromnetz angeschlossen werden, das den auf dem Aufkleber angegebenen technischen Daten entspricht. Wenden Sie sich an Ihren Brother Vertriebspartner oder einen Elektriker, falls Sie sich nicht sicher sind, ob ihr Netzanschluss geeignet ist.

- 9.** Schließen Sie das Faxgerät an einer jederzeit leicht zugänglichen, geerdeten Netzsteckdose an, um es im Notfall schnell vom Netz trennen zu können. Verwenden Sie nur ein geerdetes Netzkabel mit geerdetem Netzstecker. Deaktivieren Sie auf keinen Fall den Schutzleiter des Steckers, da er eine wichtige Sicherheitsfunktion darstellt.
- 10.** Stellen Sie keine Gegenstände auf das Netzkabel. Verlegen Sie das Netzkabel so, dass niemand darauf treten oder darüber stolpern kann.
- 11.** Bei Verwendung von Mehrfachsteckern oder Verlängerungskabeln sollten Sie darauf achten, dass Kabel und Netzanschluss nicht durch den Anschluss zusätzlicher Geräte überlastet werden.
- 12.** Stellen oder legen Sie keine Gegenstände vor das Faxgerät, die die Ausgabe der empfangenen oder kopierten Seiten behindern.
- 13.** Berühren Sie die Dokumente nicht während des Ausdrucks. Warten Sie, bis das Faxgerät die Seiten ausgegeben hat, bevor Sie die Seiten entnehmen.
- 14.** Stecken Sie keine Gegenstände durch die Schlitz- und Öffnungen in das Innere des Gerätes. Dies kann zu gefährlichen Stromschlägen sowie zu Kurzschlüssen und damit zu Bränden führen. Achten Sie darauf, dass keine Flüssigkeiten auf oder in das Gerät gelangen.
- 15.** Führen Sie nur die in den mitgelieferten Dokumentationen beschriebenen Wartungs- und Reinigungsarbeiten durch. Versuchen Sie auf keinen Fall, das Faxgerät selbst zu reparieren. Durch das Öffnen und Entfernen von Abdeckungen können Teile, die unter gefährlicher Spannung stehen, freigelegt werden oder andere Gefahren auftreten. Überlassen Sie Service- und Reparaturarbeiten daher dem qualifizierten Service-Techniker. Sollten Reparaturen notwendig sein, wenden Sie sich bitte an den Brother-Vertriebspartner, bei dem Sie das Faxgerät gekauft haben.
- 16.** Das Gerät hat keinen Netzschalter. Es ist daher besonders wichtig, dass Sie das Gerät an einer jederzeit leicht zugänglichen Netzsteckdose anschließen, damit es im Notfall schnell vom Netz getrennt werden kann.

- 17.** Unter den folgenden Umständen sollten Sie den Netzstecker und das Faxanschlusskabel ziehen und sich an Ihren Brother-Vertriebspartner wenden:
- Wenn das Netzkabel durchgescheuert bzw. beschädigt oder der Netzstecker defekt ist.
 - Wenn Flüssigkeit in das Gerät gelangt ist.
 - Wenn das Faxgerät Regen, Wasser oder extremer Feuchtigkeit ausgesetzt wurde.
 - Wenn das Faxgerät nicht mehr richtig arbeitet, obwohl es entsprechend der Anweisungen in den mitgelieferten Dokumentationen bedient wurde. Nehmen Sie nur die in den mitgelieferten Dokumentationen beschriebenen Einstellungen vor. Durch die Änderung anderer Einstellungen können Geräteteile beschädigt und teure Reparaturen notwendig werden.
 - Wenn das Faxgerät heruntergefallen oder das Gehäuse beschädigt ist.
 - Falls das Faxgerät nicht wie gewohnt arbeitet und eine Reparatur notwendig ist.
- 18.** Um das Faxgerät vor Überspannungsspitzen zu sichern, empfehlen wir die Verwendung eines Überspannungsschutzes.

Warenzeichen

Das Brother Logo ist ein eingetragenes Warenzeichen von Brother Industries, Ltd.

Brother ist ein eingetragenes Warenzeichen von Brother Industries, Ltd.

© Copyright 2003 Brother Industries, Ltd. Alle Rechte vorbehalten.

Alle anderen in diesem Handbuch erwähnten Produktnamen und Produktbezeichnungen sind Warenzeichen oder eingetragene Warenzeichen der betreffenden Firmen.

13 **Wartung und Pflege**

Was tun bei Störungen?

Fehlermeldungen

Sollten einmal Fehler oder Probleme durch Fehlbedienung auftreten, erkennt das Gerät meist selbst die Fehlerursache und zeigt einen entsprechenden Hinweis im Display an. Im Folgenden werden die Fehlermeldungen erklärt und Hinweise zur Abhilfe gegeben.

Fehlermeldungen		
Fehlermeldung	Mögliche Ursache	Mögliche Abhilfe
Besetzt	Der angewählte Anschluss ist besetzt oder der Anruf wurde nicht angenommen.	Überprüfen Sie die Nummer und versuchen Sie es noch einmal.
Deckel offen	Der Gehäusedeckel ist nicht richtig geschlossen.	Drücken Sie auf beide Seiten des Gehäusedeckels, bis er hörbar einrastet.
Dokument prüfen	Das Dokument wurde nicht richtig eingelegt, nicht richtig eingezogen oder ist zu lang (länger als 90 cm).	Ziehen Sie das Dokument nicht sofort heraus, sondern lesen Sie <i>Dokumententstau</i> auf Seite 105.
Gerätefehler XX	Ein mechanisches Problem am Faxgerät.	Ziehen Sie den Netzstecker und wenden Sie sich an Ihren Brother Vertriebspartner.
Keine Verbindung	Sie haben einen Faxabruf ausgelöst und das angewählte Gerät ist nicht dafür vorbereitet.	Überprüfen Sie die Nummer bzw. warten Sie, bis das Gerät für den Abruf vorbereitet ist.
Kühlphase	Der Druckkopf ist überhitzt.	Warten Sie 30 Minuten, bis sich der Druckkopf abgekühlt hat.
Papier prüfen	Es ist kein Papier eingelegt.	Die Papierzufuhr ist leer oder das Papier ist nicht richtig eingelegt. Legen Sie Papier ein bzw. nehmen Sie das eingelegte Papier heraus und legen Sie es richtig ein. Falls dieser Fehler beim Faxempfang auftritt, legen Sie neues Papier ein, um den Ausdruck fortzusetzen. Falls die Anzeige beim Kopieren oder beim Ausdrucken von Berichten erscheint, legen Sie Papier ein und starten Sie den Kopiervorgang bzw. den Ausdruck neu.
Papierstau	Das Papier hat sich gestaut.	Ziehen Sie das Papier nicht sofort heraus, sondern lesen Sie zuerst <i>Papierstau</i> auf Seite 106.

Fehlermeldungen		
Fehlermeldung	Mögliche Ursache	Mögliche Abhilfe
Speicher voll	Es steht nicht mehr genügend freie Speicherkapazität zum Ausführen der Funktion zur Verfügung.	<p>Falls diese Anzeige beim Einlesen der ersten Seite eines Dokumentes erscheint, drücken Sie Stopp, um die Funktion abzubrechen.</p> <p>— Oder —</p> <p>Wenn diese Anzeige beim Einlesen der zweiten oder folgender Seiten erscheint, können Sie auch Start/Kopie drücken, um die bereits eingelesenen Seiten zu kopieren bzw. zu senden.</p> <p>— Oder —</p> <p>Löschen Sie im Speicher empfangene Nachrichten (siehe <i>Nachrichten löschen</i> auf Seite 85), um wieder freien Speicher zu schaffen.</p> <p>— Oder —</p> <p>Löschen Sie gespeicherte Aufträge mit der Funktion <i>Abbrechen</i>, um wieder freie Speicherkapazität zu schaffen (siehe <i>Anzeigen/Abbrechen anstehender Aufträge</i> auf Seite 40)</p> <p>— Oder —</p> <p>Kopieren Sie das Dokument unsortiert bzw. ohne Verkleinerung/Vergrößerung.</p> <p>— Oder —</p> <p>Faxen Sie das Dokument ohne Verwendung des Sendespeichers.</p>
Unterbrechung	Die Gegenstelle hat die Verbindung unterbrochen.	Versuchen Sie, noch einmal zu senden bzw. zu empfangen.
Übertr.-Fehler	Übertragungsfehler wegen Leitungsstörungen.	Wählen Sie die Nummer noch einmal an. Wenn die Anzeige wiederholt erscheint, bitten Sie Ihre Telefongesellschaft, die Leitung zu überprüfen.

Dokumentenstau

Sollte einmal ein Dokumentenstau auftreten, zum Beispiel weil das Dokument nicht richtig eingelegt wurde oder zu lang ist, entfernen Sie das gestaute Dokument wie folgt.

- 1.** Nehmen Sie die nicht gestauten Seiten aus dem automatischen Dokumenteneinzug heraus.
- 2.** Öffnen Sie den Gehäusedeckel, indem Sie den Hebel an der rechten Seite nach oben ziehen.
- 3.** Ziehen Sie das gestaute Dokument nach vorne aus dem Faxgerät heraus.
- 4.** Schließen Sie den Gehäusedeckel.
- 5.** Drücken Sie auf beide Seiten des Deckels, bis er hörbar einrastet.

Dokumentenstau

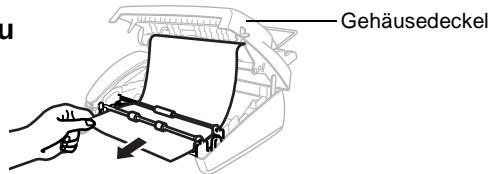

Papierstau

Sollte einmal ein Papierstau auftreten, entfernen Sie das gestaute Papier wie folgt.

1. Nehmen Sie das gesamte, nicht gestaute Papier aus der Papierzufuhr.

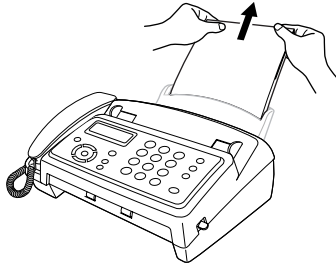

2. Öffnen Sie den Gehäusedeckel, indem Sie den Hebel an der rechten Seite nach oben ziehen.

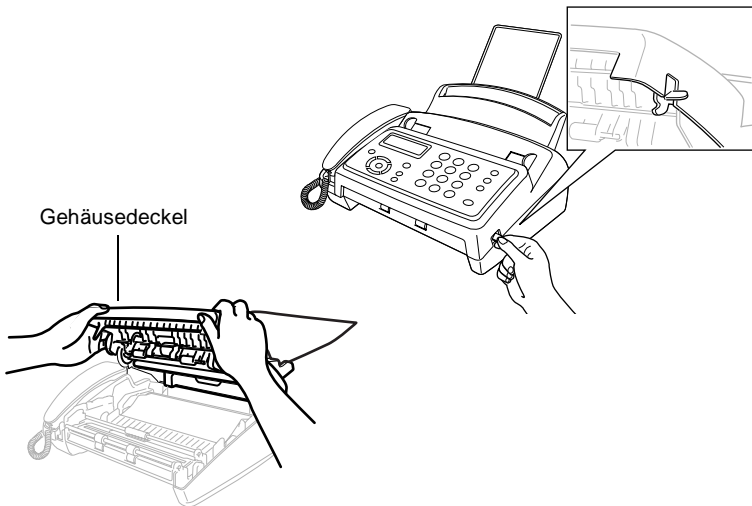

3. Ziehen Sie das gestaute Papier vorsichtig nach vorne aus dem Papierschacht bzw. aus dem Papierausgabeschlitz heraus.

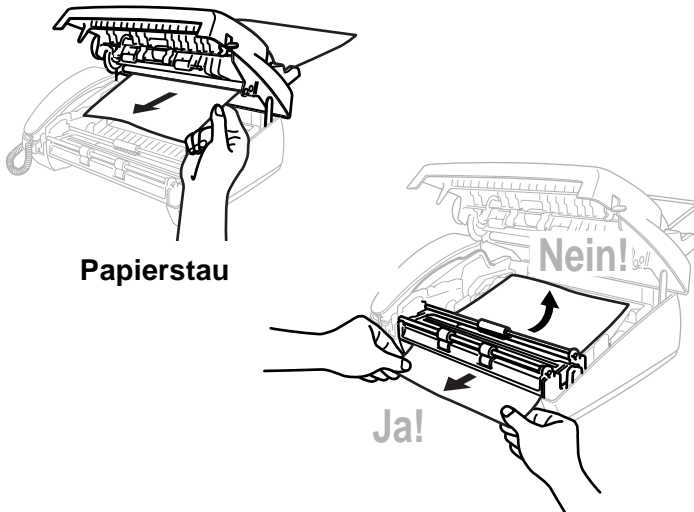

4. Nehmen Sie die Farbbandkassette heraus und drehen Sie rechts oben am weißen Rollenhalter, um das Farbband zu spannen.
5. Setzen Sie die Farbbandkassette wieder ein (siehe *Farbband wechseln* auf Seite 113).
6. Schließen Sie den Gehäusedeckel. Drücken Sie auf beide Seiten des Deckels, bis er hörbar einrastet.
7. Legen Sie wieder Papier in die Zufuhr ein.

Probleme und Abhilfe

Sollten die empfangenen Faxe nicht zufriedenstellend ausgedruckt werden, fertigen Sie zuerst eine Kopie an. Ist diese gut, liegt das Problem wahrscheinlich nicht an Ihrem Faxgerät. Versuchen Sie, mit Hilfe der folgenden Tabelle den Fehler zu beseitigen.

Problem	Mögliche Abhilfe
Empfang und Ausdruck von Faxen	
Komprimierte Zeichen, horizontale Streifen, der obere bzw. untere Zeilenrand ist abgeschnitten	Überprüfen Sie, ob das Faxgerät richtig arbeitet, indem Sie eine Kopie anfertigen. Wenn die Kopie in Ordnung ist, trat das Problem wahrscheinlich aufgrund einer schlechten Telefonverbindung auf. Lassen Sie sich das Fax noch einmal zusenden. Falls die Streifen auch auf der Kopie zu sehen sind, reinigen Sie den Scannerbereich. Falls das Problem anschließend nicht behoben ist, wenden Sie sich bitte an Ihren Brother-Vertriebspartner.
Vertikale Streifen/schwarze Linien auf den empfangenen Faxen	Vielleicht ist der Scanner des sendenden Gerätes verschmutzt. Bitten Sie den Sender, den Scanner seines Gerätes zu reinigen. Tritt das Problem auch beim Faxempfang von anderen Geräten auf, wenden Sie sich bitte an Ihren Brother-Vertriebspartner.
Telefonanschluss	
Das Faxgerät beantwortet Anrufe nicht	Vergewissern Sie sich, dass nicht der manuelle Empfang eingestellt ist. Prüfen Sie, ob der Wählton zu hören ist. Falls möglich, rufen Sie das Faxgerät von einem anderen Anschluss aus an und prüfen Sie, ob es den Anruf annimmt. Wenn nicht, prüfen Sie den Anschluss der Telefonleitung. Wenn Sie Ihr Faxgerät anrufen und kein Klingeln zu hören ist, bitten Sie die Telefongesellschaft, Leitung und Anschluss zu prüfen.
Kein Wählton am Telefon	Nehmen Sie den Hörer ab oder drücken Sie Freisprechen . Wenn Sie keinen Wählton hören, sollten Sie den Anschluss der Telefonleitung am Gerät und an der TAE-Steckdose überprüfen. Vergewissern Sie sich, dass der Telefonhörer richtig angeschlossen ist. Schließen Sie ein Telefon anstelle des Faxgerätes an. Wenn nun auch kein Wählton zu hören ist, wenden Sie sich bitte an die zuständige Telefongesellschaft.
Es kann nicht gewählt werden	Kontrollieren Sie den Anschluss des Telefonkabels. Überprüfen Sie den Anschluss des Netzkabels. Versuchen Sie, ein Fax manuell zu senden, indem Sie den Hörer abnehmen oder Freisprechen drücken, die Nummer wählen, auf den Faxton warten und dann Start/Kopie drücken.
Senden	
Schlechte Übertragungsqualität	Stellen Sie die Auflösung Fein oder S-Fein ein (siehe <i>Faxauflösung</i> auf Seite 28). Kopieren Sie ein Dokument, um zu überprüfen, ob der Scanner richtig arbeitet.
Der Sendebericht zeigt ÜBERTR.-FEHLER	Wahrscheinlich traten Leitungsstörungen auf. Senden Sie das Dokument noch einmal. Falls das Problem weiterhin auftritt, sollten Sie die Telefonleitung überprüfen lassen.
Faxe kommen beim Empfänger mit vertikalen schwarzen Streifen an	Fertigen Sie eine Kopie an. Wenn in dieser auch Streifen zu sehen sind, sollten Sie den Scanner des Faxgerätes reinigen (siehe <i>Scanner reinigen</i> auf Seite 112).

Problem	Mögliche Abhilfe
Empfangen von Fax- und Telefonanrufen	
Pseudoklingeln im F/T-Modus	Das Faxgerät hat einen Telefonanruf angenommen. Nehmen Sie den Hörer ab, um das Gespräch zu führen (siehe <i>Automatische Fax/Tel-Schaltung</i> auf Seite 48).
Faxanruf manuell vom (externen) Telefon zum Faxgerät weiterleiten	Wenn Sie einen Faxanruf durch Abheben des Hörers angenommen haben und das Faxgerät nicht automatisch zum Faxempfang umschaltet, drücken Sie Start/Kopie und legen dann den Hörer auf (siehe <i>Automatische Fax-Erkennung</i> auf Seite 44). Wenn Sie den Anruf mit einem externen Telefon angenommen haben, das sich nicht in der Nähe des Faxgerätes befindet, geben Sie am externen Telefon den Fernaktivierungs-Code (werkseitig *51) ein. Dazu muss die Fernaktivierung eingeschaltet sein (siehe <i>Fernaktivierung des Faxgerätes mit einem externen Telefon</i> auf Seite 46). Sobald das Faxgerät den Anruf übernimmt, legen Sie den Hörer auf.
Bei Telefonanrufen wird zum Faxempfang umgeschaltet	Wenn die Fax-Erkennung eingeschaltet ist, achtet das Gerät verstärkt auf Faxsignale. Es kann vorkommen, dass es Stimmen als Ruftönen eines Faxgerätes interpretiert. Deaktivieren Sie dann das Faxgerät, indem Sie Stopp drücken. Vermeiden Sie dieses Problem, indem Sie die Fax-Erkennung ausschalten (siehe <i>Automatische Fax-Erkennung</i> auf Seite 44).
Andere Geräte und Dienste an derselben Leitung	Wenn Sie an der Leitung, an der das Faxgerät angeschlossen ist, auch andere Geräte angeschlossen haben oder andere Funktionen wie Voice Mail über dieselbe Telefonleitung ausgeführt werden, kann dies eventuell Probleme beim Senden und Empfangen von Faxen verursachen. Wenn z. B. ein Fax empfangen oder gesendet wird, während an derselben Telefonleitung ein anderes Gerät aktiv ist, kann durch dessen Signale der Faxempfang unter- oder abgebrochen werden. Das Brother ECM-Fehlerkorrekturverfahren behebt dieses Problem in den meisten Fällen. Es tritt bei allen Telekommunikationsgeräten auf, die Informationen über eine Leitung senden und empfangen, über die auch andere Dienste ausgeführt werden. Wenn Sie geringfügige Unterbrechungen ganz vermeiden möchten, sollten Sie das Faxgerät an eine separate Leitung anschließen.
Der externe Anrufbeantworter nimmt keine Anrufe an	Vergewissern Sie sich, dass der externe Anrufbeantworter richtig angeschlossen, entsprechend vorbereitet und nicht voll ist. Vergewissern Sie sich auch, dass am Faxgerät der TAD-Modus und als Speicherverwendung <code>SPR : Ext.</code> eingestellt ist (siehe <i>Externen Anrufbeantworter anschließen</i> auf Seite 8 und <i>Speicherverwendung wählen</i> auf Seite 79).

Regelmäßige Reinigung

Druckkopf reinigen

⚠️ WARNUNG

Unmittelbar nach dem Betrieb des Gerätes sind Teile im Inneren des Gerätes sehr **HEISS!** Seien Sie daher vorsichtig und berühren Sie diese Teile nicht.

1. Ziehen Sie den Netzstecker.
2. Öffnen Sie den Gehäusedeckel, indem Sie den Hebel an der rechten Seite nach oben ziehen.

⚠️ Achten Sie darauf, dass Sie sich nicht an den in der Abbildung gezeigten Kanten der Metallteile verletzen.

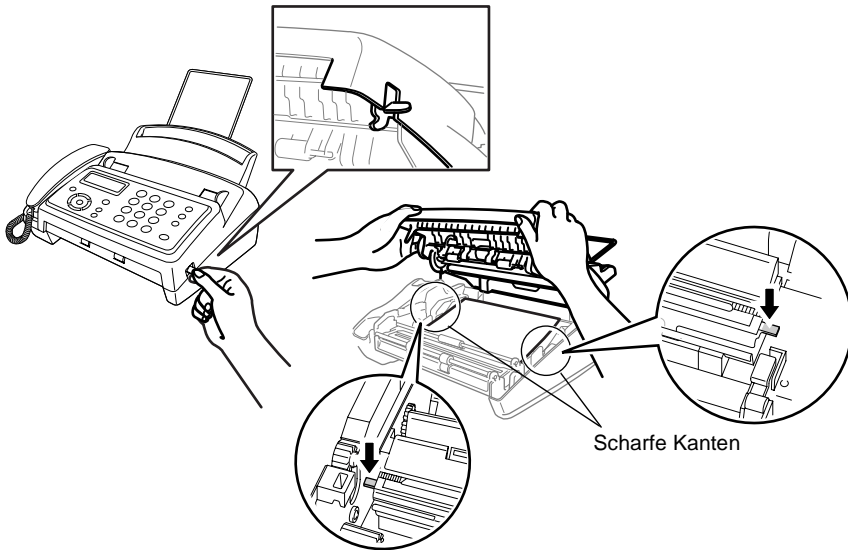

- 3.** Nehmen Sie die Farbbandkassette heraus.

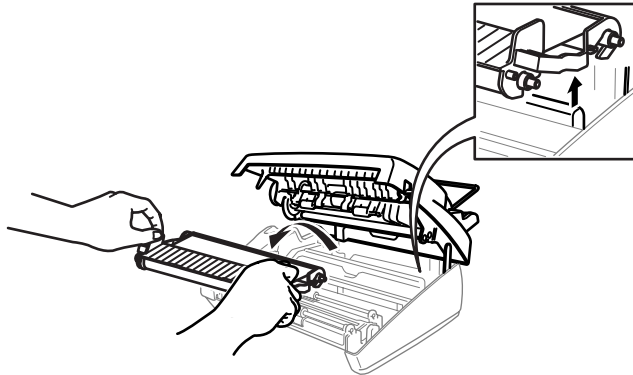

- 4.** Wischen Sie den Druckkopf mit einem fusselfreien, trockenen oder leicht mit Isopropylalkohol angefeuchteten Tuch ab.

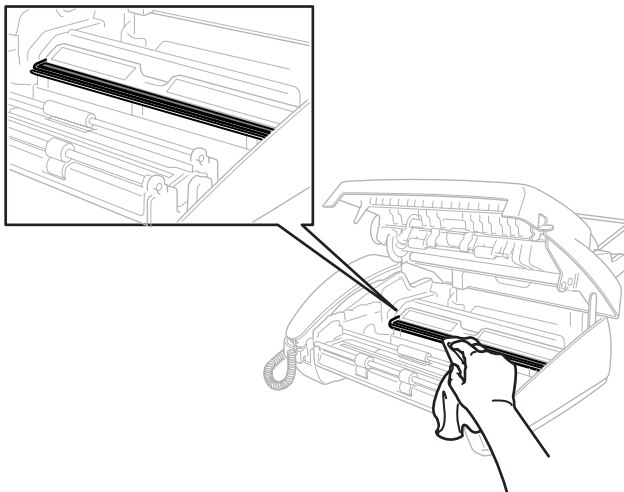

- 5.** Warten Sie gegebenenfalls, bis der Alkohol verdunstet ist, bevor Sie die Farbbandkassette einsetzen.
- 6.** Setzen Sie die Farbbandkassette wieder ein (siehe *Farbband wechseln* auf Seite 113).
- 7.** Schließen Sie den Gehäusedeckel.
Drücken Sie auf beide Seiten des Deckels, bis er hörbar einrastet.

Scanner reinigen

1. Ziehen Sie den Netzstecker.
2. Öffnen Sie den Gehäusedeckel, indem Sie den Hebel an der rechten Seite nach oben ziehen.
3. Reinigen Sie die flache weiße Andruckschiene an der Unterseite des Bedienungsfeldes und die gegenüberliegende Glasabdeckung mit einem fusselfreien, leicht mit Isopropylalkohol angefeuchtetem Tuch. Achten Sie darauf, dass nichts in das Innere des Gerätes fällt.

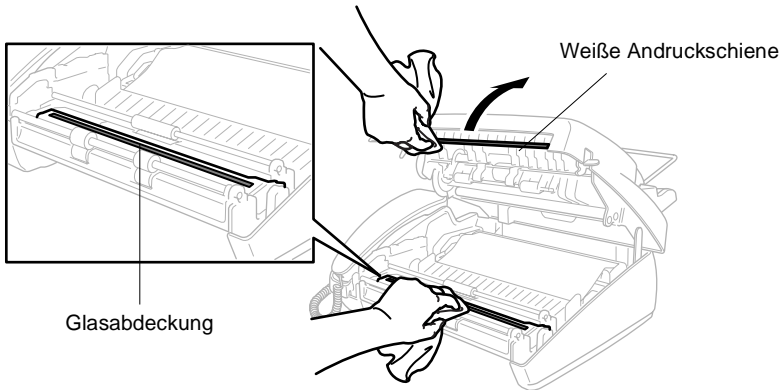



4. Schließen Sie den Gehäusedeckel. Drücken Sie auf beide Seiten des Deckels, bis er hörbar einrastet.

Farbband wechseln

Im LC-Display wird unter **Band** die Menge des noch verfügbaren Bandes angezeigt. Das mitgelieferte Starter-Farbband reicht für ca. 30 Seiten.

 Noch verfügbare Bandmenge: 100 - 50 Prozent.

 Noch verfügbare Bandmenge: 49 - 20 Prozent.

 Noch verfügbare Bandmenge: 19 - 1 Prozent.

 Noch verfügbare Bandmenge: 0 Prozent.

Wenn das Symbol für 0 Prozent angezeigt wird, wechseln Sie wie folgt das Farbband.

1. Öffnen Sie den Gehäusedeckel, indem Sie den Hebel an der rechten Seite nach oben ziehen.

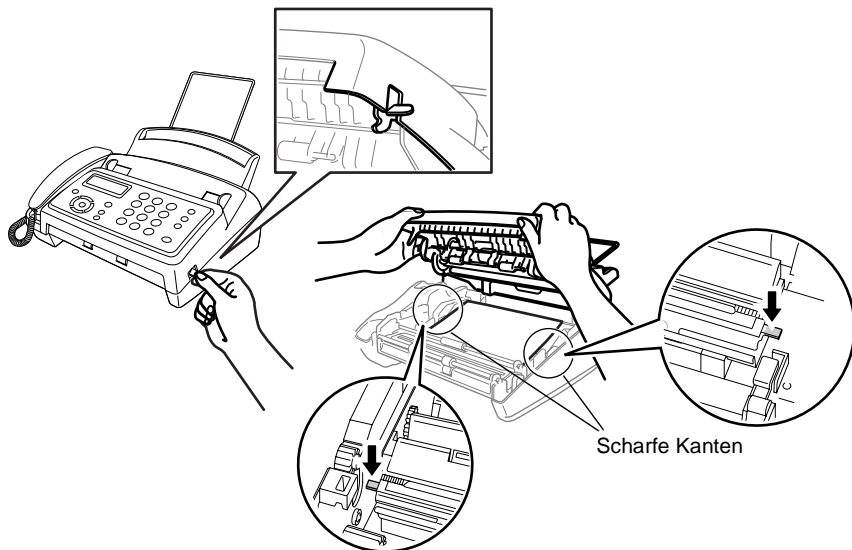

 Achten Sie darauf, dass Sie sich nicht an den in der Abbildung gezeigten Kanten der Metallteile verletzen.

- 2.** Nehmen Sie die Farbbandkassette mit dem verbrauchten Farbband aus dem Faxgerät heraus. Legen Sie die Kassette mit der Unterseite nach oben hin und achten Sie darauf, dass sich der blaue Rollenhalter (mit Zahnrad) links oben befindet.

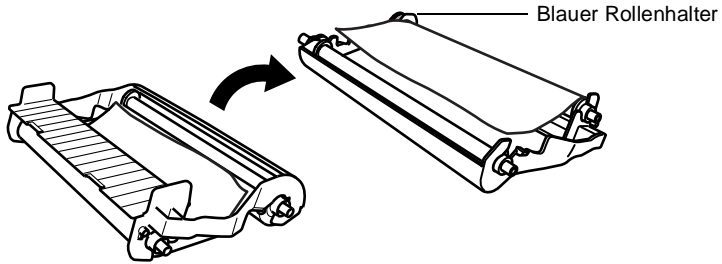

- 3.** Nehmen Sie das verbrauchte Farbband aus der Kassette:

- ① Ziehen Sie den weißen Rollenhalter oben rechts nach vorne aus der Kassetteneinbaueinheit heraus. Ziehen Sie dann die Farbbandrolle von dem blauen Rollenhalter ab. Lassen Sie den blauen Rollenhalter in der Kassetteneinbaueinheit.
- ② Nehmen Sie die leere Farbbandrolle heraus.

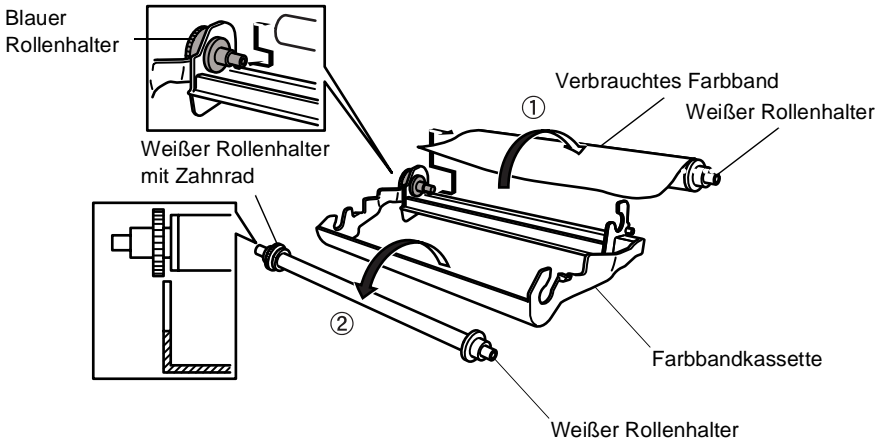

- 4.** Ziehen Sie das weiße Gummiband von den neuen Rollen ab. Legen Sie die Rollen so hin, dass die volle Rolle zu Ihnen zeigt und sie sich in Ihre Richtung abrollen lässt. (Die glänzende, dunklere Seite des Farbbandes zwischen den beiden Rollen liegt dann auf der Tischplatte.)

- 5.** Ziehen Sie die Rollenhalter von den Pappkernen der alten Rollen ab. Setzen Sie wie unten gezeigt die Rollenhalter in die neuen Pappkerne ein.

Der weiße Rollenhalter mit Zahnrad muss sich - wie in der Abbildung gezeigt - links in der vollen Rolle befinden. Drehen Sie die Rollenhalter jeweils, bis die Erhöhung an den Rollenhaltern in die Ausparung des Pappkerns einrastet.

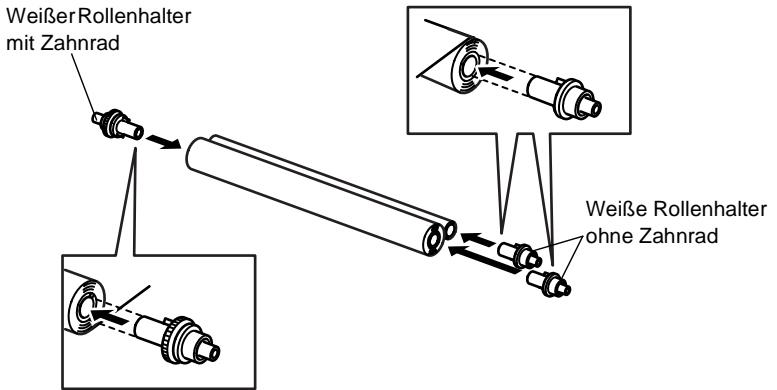

- 6.** Legen Sie das neue Farbband in die Kassette ein.

- ① Drücken Sie die weißen Rollenhalter der unteren (vollen) Rolle in die Halterungen der Kassette.
- ② Schieben Sie zuerst das linke Ende der leeren Farbbandrolle auf den blauen Rollenhalter in der Kassette. Drücken Sie den rechten, weißen Rollenhalter in die Halterung oben rechts in der Kassette.

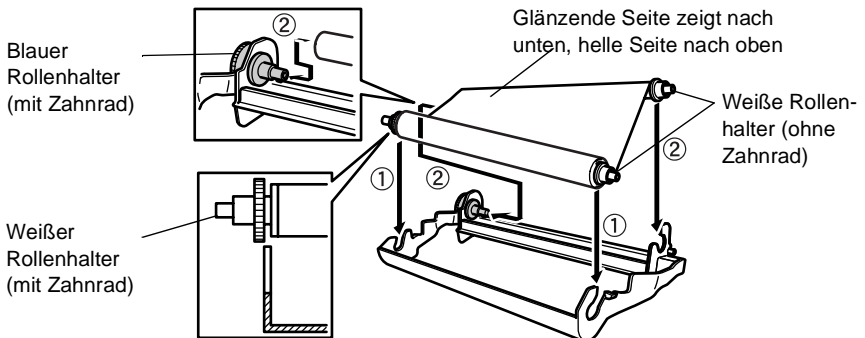

7. Drehen Sie den oberen weißen Rollenhalter an der rechten Seite wie in der Abbildung gezeigt, um das Farbband zu spannen.

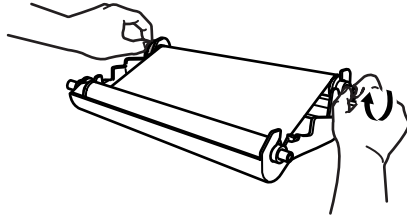

8. Drehen Sie die Farbbandkassette um und setzen Sie sie mit der Seite, auf der sich die Pfeilmarkierung \blacktriangle befindet, zuerst in das Faxgerät ein.

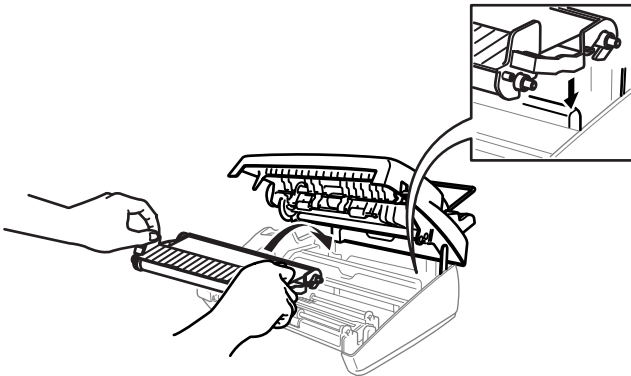
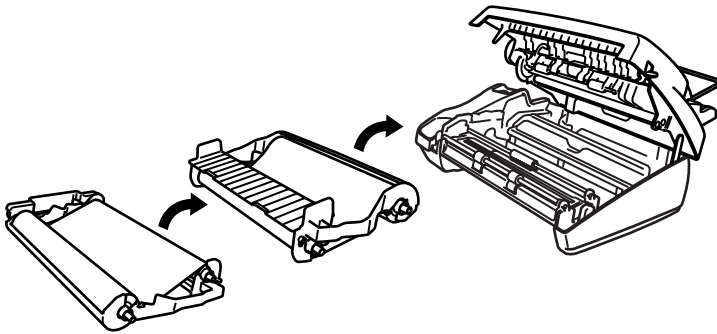

9. Schließen Sie den Gehäusedeckel. Drücken Sie auf beide Seiten des Deckels, bis er hörbar einrastet.

Verpacken für einen Transport

Zum Transport des Gerätes sollten Sie es wieder mit dem Originalmaterial, in dem es geliefert wurde, verpacken. Wenn das Faxgerät nicht richtig verpackt wird, erlischt der Garantieanspruch.

1. Ziehen Sie die Stecker des Faxanschlusskabels von der Telefonsteckdose und dem Faxgerät ab und ziehen Sie das Telefonhörer-Kabel vom Faxgerät und vom Hörer ab.
 2. Ziehen Sie den Netzstecker.
-  Wenn das Faxgerät zuvor gedruckt hat, warten Sie, bis Sie das abschließende Klicken hören, bevor Sie den Netzstecker ziehen.
3. Ziehen Sie die Verlängerung der Papierzufuhr ab und nehmen Sie die Papierzufuhr vom Gerät ab.
 4. Verpacken Sie die Einzelteile.
 5. Packen Sie das Faxgerät zuerst in den Plastikbeutel und dann mit den Originalverpackungsmaterialien in den Originalkarton.
 6. Legen Sie die verpackten Einzelteile (einschließlich der Dokumentationen) in den Karton und verschließen Sie den Karton.

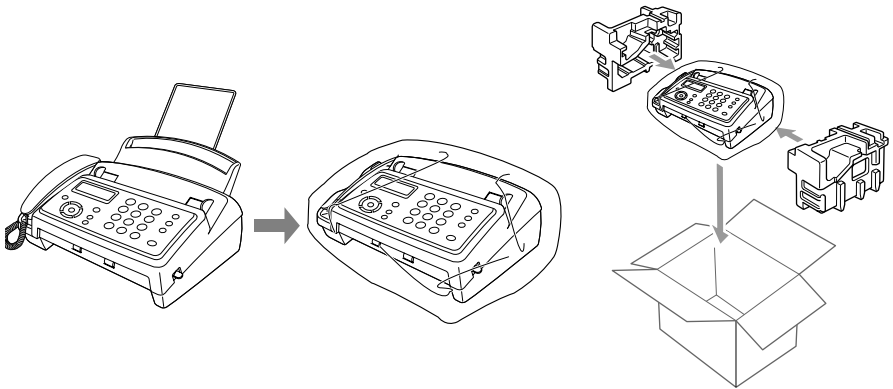

14 Menü und Funktionen

Navigationstasten

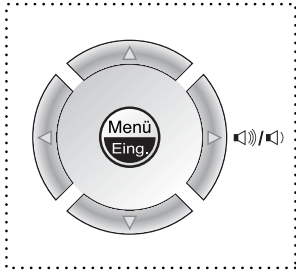

* Funktionsmenü aufrufen

* Nächste Menüebene aufrufen

* Einstellung bestätigen



* Durch aktuelle Menüebene blättern



* Menü verlassen

Drücken Sie **Menü/Eing.**, um das Funktionsmenü aufzurufen.

Es werden dann nacheinander die folgenden Menüs angezeigt.

Drücken Sie **1** für Grundeinstellungen

— **oder** —

drücken Sie **2** für Empfangseinstellungen

— **oder** —

drücken Sie **3** für Sendeeinstellungen

— **oder** —

drücken Sie **4**, um Aufträge abzubrechen

— **oder** —

drücken Sie **5**, um Aufträge zu unterbrechen

— **oder** —

drücken Sie **6**, zum Nummern speichern

— **oder** —

drücken Sie **7**, um Berichte zu drucken

— **oder** —

drücken Sie **8** für Anrufbeantwortereinstellungen

— **oder** —

drücken Sie **9** zur Melodie-Auswahl

— **oder** —

drücken Sie **0** für die Anrufer-Kennung

.

Nr, dann EING.

1.Grundeinstell.

2.Empfangseinst.

3.Sendeeinstell.

4.Abbrechen?

5.Unterbrechen



6.Tel-Index

7.Ausdrucke



8.Anrufb.-Einst.

9.Melodie

0.Extras

Sie können auch schneller durch die Menüs blättern, indem Sie auf den Pfeil drücken, der in die gewünschte Richtung zeigt:  oder . Durch Drücken von **Menü/Eing.** kann das jeweils im Display angezeigte Menü aufgerufen werden.

Es wird dann die nächste Funktionsebene angezeigt.

Drücken Sie  oder , um die gewünschte Einstellung auszuwählen.

Drücken Sie **Menü/Eing.**, um die gewählte Einstellung zu speichern.

Nachdem eine Einstellung geändert wurde, erscheint *Ausgeführt!* im Display.

Funktionstabellen

Menünummer eingeben
(z. B. **1, 2** für Datum/Uhrzeit)

— oder —



Wählen



Wählen



Speichern



Menü
verlassen

Hauptmenü	Funktionen	Mögliche Einstellungen	Beschreibung	Seite
1. Grundeinstell.	1. (nicht belegt)	—	—	—
	2. Datum/Uhrzeit	—	Datum/Uhrzeit für Displayanzeige, gesendete Faxe und Berichte.	14
	3. Abs. -Kennung	—	Absenderkennung (Name, Fax-Nr). speichern, die auf die gesendeten Faxe gedruckt wird.	15
	4. Signalton	Aus Leise Laut	Zum Einstellen der Lautstärke des Signaltons.	17
	5. Nebenstelle	Ein Aus	Schalten Sie diese Funktion ein, wenn das Faxgerät in einer Nebenstellenanlage angeschlossen ist.	16
	6. Zeitumstellung	Auf Sommerzeit? Auf Winterzeit?	Zum schnellen Wechsel zwischen Sommer- und Winterzeit.	19
2. Empfangseinst.	1. Klingelanzahl	Klingelanzahl 01/ 02 /03/04 (Deutschland) 01 - 10 (Österreich) Statusinfo Ein/ Aus	Anzahl Klingelzeichen, nach der ein Anruf im Fax-, Fax/Tel- oder TAD-Modus angenommen wird.	49
	2. F/T Rufzeit (nur an österreichischen Geräten)	70 Sek. 40 Sek. 30 Sek. 20 Sek.	Länge des Klingelns bei einem Telefonanruf im Fax/Tel- Modus.	47
	3. Fax-Erkennung	Ein Auto Aus	Automatischer Faxempfang nach Annahme des Anrufs mit einem Telefon.	44



Die werkseitigen Einstellungen sind fettgedruckt.

Menünummer eingeben
(z. B. **3, 1** für Deckblatt)

— **oder** —



Hauptmenü	Funktionen	Mögliche Einstellungen	Beschreibung	Seite
2. Empfangseinst. (Fortsetzung)	4. Fernakt. -Code	Ein (✗51, ✗81) Aus	Zur manuellen Aktivierung des Faxgerätes von einem externen Telefon aus und zur Gesprächsweitergabe von einem schnurlosen Telefon zum Faxtelefon.	45
	5. Verkleinerung	Auto 100% 93% 87% 75%	Zum Verkleinern eines Dokumentes beim Empfang, damit z.B. A4-Faxe inkl. Absenderkennung auf eine Seite gedruckt werden können.	49
	6. Speicherempf.	Ein Aus	Zum automatischen Speichern der empfangenen Faxe bei Papiermangel.	50
	7. Aktiver Abruf	Standard Schutz Zeitwahl	Zum Abrufen eines Dokuments von einem anderen Faxgerät.	69
3. Sendeeinstell.	1. Deckblatt	Aktuelle Sendung Alle Send.:Ein Alle Send.:Aus Drucken	Sendet ein programmiertes Deckblatt vor dem gesendeten Fax.	34
	2. Deckbl. -Komm.	—	Zum Speichern eines Deckblatt-Komentars.	37
	3. Kontrast	Auto Hell Dunkel	Zum Senden eines extrem hellen oder dunklen Dokumentes.	27
	4. Auflösung	Standard Fein S-Fein Foto	Auflösung zum Senden eines Dokumentes für jede Seite getrennt einstellen.	28
	5. Übersee-Modus	Ein Aus	Für Übersee-Übertragungen.	39



Die werkseitigen Einstellungen sind fettgedruckt.

Menünummer eingeben
(z. B. **3**, **7** für Zeitwahl)

— **oder** —



Wählen



Wählen



Speichern



Stopp

Menü
verlassen

Hauptmenü	Funktionen	Mögliche Einstellungen	Beschreibung	Seite
3. Sendeeinstell. (Fortsetzung)	6. Bedieneruff	Ein Aus Drucken	Um nach dem Senden eines Faxes den Empfänger ans Telefon zu rufen und zum Senden oder Drucken einer Rückrufnachricht.	38
	7. Zeitwahl	—	Senden eines Dokumentes zu einem späteren Zeitpunkt.	33
	8. Passiver Abruf	Standard Schutz	Dokument für den Abruf eines anderen Gerätes vorbereiten.	72
	9. Sendespeicher	Aktuelle Sendung Alle Send.:Ein Alle Send.:Aus	Das Faxgerät liest das Dokument zunächst ein und sendet es dann aus dem Speicher.	30
4. Abbrechen?	—	—	Zum Abbrechen einer programmierten, zeitversetzten Übertragung oder eines Faxabrufs.	40
5. Unterbrechen	—	—	Zum Senden/Kopieren, wenn ein anderes Dokument für das zeitversetzte Senden oder einen Faxabruf im Einzug liegt.	41
6. Tel-Index	1. Nrn speichern	—	Rufnummer, die dann durch Drücken der Taste Tel-Index ausgesucht werden kann.	64
	2. Nrn ändern	—	Gespeicherte Rufnummer und/oder Namen ändern.	65
	3. Gruppe speich.	—	Gruppe zum Rundsenden eines Faxes speichern.	66
	4. Gruppe ändern	—	Rundsende-Gruppe ändern.	67



Die werkseitigen Einstellungen sind fettgedruckt.

Menünummer eingeben
(z. B. 7, 3 für Journal)

— oder —



Hauptmenü	Funktionen	Mögliche Einstellungen	Beschreibung	Seite
7. Ausdrucke	1. Hilfe	—	Zum Ausdrucken der Hilfe-Liste.	75
	2. Sendebericht	Ein Aus	Automatischer Ausdruck eines Sendeberichts nach jeder Sendung	76
	3. Journal	Drucken Journal Nach 30 Faxen Intervall: 6 Std Intervall: 12 Std Intervall: 24 Std Intervall: 2 Tage Intervall: 7 Tage Journal: Aus	—	77
	4. Tel. - Index	—	Zum Ausdrucken von Berichten und Listen.	75
	5. Konfiguration	—		
	6. Speicherstatus	—		
8. Anrufb.-Einst.	1. Speicherverw.	Dok.: Ein Dok.: Aus Spr.: Ein Spr.: Ext. Spr.: Aus	Speicherverwendung für Faxe und/oder Telefonanrufe wählen.	79
	2. Kontrolldruck	Ein Aus	Automatischer Ausdruck der empfangenen und gespeicherten Faxe.	84
	3. Ansagetexte	TAD-Ansage F/T-Ansage Info-Ansage	Zum Aufnehmen, Löschen, Wiedergeben der Ansagen.	80 46 89
	4. Aufsprechzeit	20-60 (30) Sek. (Deutschland) 20-50 (30) Sek. (Österreich)	Maximal mögliche Länge der gesprochenen Nachrichten.	86



Die werkseitigen Einstellungen sind fettgedruckt.

Menünummer eingeben
(z. B. **0, 1** für Anrufer-Kenn.)

— oder —



Hauptmenü	Funktionen	Mögliche Einstellungen	Beschreibung	Seite
8. Anrufer.-Einst. (Fortsetzung)	5. Mithören	Ein Aus	Zum Mithören der Telefonanrufe bei der Aufzeichnung.	87
	6. Weiterl./Info	Aus Fax weiterleiten Info-Anruf	Fax-Weiterleitung oder Infoanruf beim Empfang von Nachrichten.	88
	7. Zugangscode	---*	Zugangscode für die Fernabfrage programmieren.	90
9. Melodie	1. Klingeltöne	Klingeln Melodie1 Melodie2 Melodie3 Melodie4	Zur Auswahl des Klingeltons.	20
	2. Stummschaltung	Aus Melodie1 Melodie2 Melodie3 Melodie4	Zur Auswahl der Melodie, die Anrufer während der Stummschaltung hören.	20
0. Extras	1. Anrufer-Kenn.	Ein Aus Anrufe anzeigen Bericht drucken	Zur Anzeige, zum Zurückrufen und Ausdrucken der Rufnummern (Kennungen) der letzten 30 Anrufer.	58



Die werkseitigen Einstellungen sind fettgedruckt.

Texteingabe

Beim Speichern der Absenderkennung und von Rufnummern müssen Buchstaben eingegeben werden. Dazu werden die Zifferntasten verwendet. Über diesen Tasten sind Buchstaben abgedruckt, die durch wiederholtes Drücken der Taste nacheinander im Display angezeigt werden. Mit den Tasten **0**, **#** und ***** können Sie Sonderzeichen eingeben. Drücken Sie die jeweilige Taste so oft, bis der gewünschte Buchstabe im Display angezeigt wird

Drücken Sie	einmal	zweimal	dreimal	viermal
2	A	B	C	2
3	D	E	F	3
4	G	H	I	4
5	J	K	L	5
6	M	N	O	6
7	P	Q	R	S
8	T	U	V	8
9	W	X	Y	Z

Leerzeichen eingeben

Zur Eingabe eines Leerzeichens drücken Sie zwischen Ziffern einmal und zwischen Buchstaben zweimal .



Korrigieren

Um Zeichen zu korrigieren, bewegen Sie den Cursor mit der Taste  unter das erste falsch geschriebene Zeichen und drücken Sie dann **Stopp**. Dadurch werden das Zeichen an der Cursorposition und alle Zeichen rechts davon gelöscht. Geben Sie nun die richtigen Zeichen ein. Sie können auch Zeichen überschreiben, indem Sie den Cursor unter das Zeichen bewegen und dann das neue Zeichen eingeben.

Buchstaben wiederholen

Wenn Sie zweimal hintereinander denselben Buchstaben oder nacheinander zwei auf derselben Taste liegende Buchstaben eingeben wollen (z. B. "LL" oder "TU"), geben Sie den ersten Buchstaben ein, drücken dann  und wählen anschließend den nächsten Buchstaben.

Sonderzeichen und Symbole

Drücken Sie die Taste *****, **#** oder **0** und dann  oder , bis sich der Cursor unter dem gewünschten Zeichen befindet. Drücken Sie dann **Menü/Eing.**

Drücken Sie ***** für (Leerzeichen) ! " # \$ % & ' () * + , - . / €

Drücken Sie **#** für : ; < = > ? @ [] ^ _

Drücken Sie **0** für Ä Ë Ö Ü À Ç È É 0

Glossar

- Absenderkennung:** Eine Zeile mit Rufnummer bzw. Name des Senders, Datum und Sendezeit sowie Seitennummer, die automatisch am Anfang jeder gesendeten Seite ausgedruckt wird.
- Anrufer-Kennung:** Ein Service der bei Ihrer Telefongesellschaft gebucht werden kann und von Ihrem Faxgerät unterstützt wird, mit dem bei einem Anruf die Rufnummer (Kennung) des Anrufenden angezeigt und auch gespeichert wird.
- Auflösung:** Anzahl der Druckpunkte pro Zoll (dpi). Siehe: Fein-, Superfein-, Foto-, Standard-Auflösung. Je höher die Auflösung, desto länger dauert die Übertragung.
- ADF (Automatischer Dokumenteneinzug):** Automatischer Dokumenteneinzug, in den mehrere Seiten auf einmal eingelegt werden können, die dann vom Gerät automatisch nacheinander eingezogen werden.
- Automatisches Senden:** Fax einlegen, Nummer wählen und **Start/Kopie**-Taste drücken. Das Gerät stellt die Verbindung automatisch her und sendet dann das Dokument selbstständig.
- Automatische Verkleinerung:** Verkleinert ein empfangenes Fax so, dass es einschließlich der Absenderkennung auf ein A4-Blatt passt.
- Automatische Wahlwiederholung:** Wählt einen besetzten Anschluss automatisch erneut an.
- Bedienerruf:** Sie können unmittelbar nach dem Senden eines Faxes den Empfänger ans Telefon rufen, ohne dass die Verbindung neu aufgebaut werden muss.
- CNG-Ton:** Rufton (CalliNG) eines Faxgerätes, an dem das empfangende Gerät erkennt, dass ein Fax gesendet wird.
- Display:** Flüssigkristallanzeige am Funktionstastenfeld, die beim Einstellen von Funktionen anzeigt, was zu tun ist.

ECM-Fehlerkorrektur: Reduziert Übertragungsfehler (z. B. durch Leitungsstörungen) beim Senden und Empfangen von Dokumenten und sendet fehlerhafte Seiten gegebenenfalls erneut. Die Gegenstelle muss dieses Verfahren ebenfalls unterstützen.

Externes Telefon: Ein an derselben TAE-Telefondose wie das Faxgerät angeschlossenes Telefon.

Faxabruf: Die Möglichkeit, ein Dokument von einem anderen Faxgerät abzurufen (aktiv) oder ein Dokument vorzubereiten, das von anderen Faxgeräten abgerufen werden kann (passiv).

Fax-Erkennung: Faxe werden auch automatisch empfangen, wenn der Faxanruf mit dem Hörer des Faxgerätes oder mit einem externen Telefon angenommen wurde.

Fax-Fernweitergabe: Ermöglicht es, alle empfangenen und gespeicherten Faxe per Telefon an ein anderes Faxgerät weiterzugeben.

Fax/Telefon-Schaltung: Wenn dieser Modus eingeschaltet ist, nimmt das Faxgerät alle Anrufe automatisch an und schaltet bei einem Faxanruf zum Faxempfang um oder ruft Sie bei einem Telefonanruf durch ein Pseudoklingeln ans Telefon.

Faxspeicherung: Speichern der empfangenen Faxe für die Fax-Fernweitergabe, Fernabfrage und die Fax-Weiterleitung.

Faxton: Signale, die das sendende und empfangende Gerät zum Austausch von Informationen senden.

Fax-Weiterleitung: Das Faxgerät speichert jedes eingehende Fax und ruft direkt nach dem Empfang eine programmierte Faxnummer an, an die das empfangene Fax gesendet wird.

Fein-Auflösung: Auflösungseinstellung mit 203 x 196 dpi (Druckpunkte/Zoll) zum Senden von kleingedrucktem Text.

Fernabfrage-Funktionen: Ermöglicht es, von unterwegs die Fax-Fernweitergabe zu verwenden und Funktionen des Faxgerätes fernzusteuern.

Fernaktivierung: Wenn ein Faxanruf mit einem externen Telefon angenommen wurde, kann das Dokument durch die Eingabe des Fernaktivierungs-Codes zum Faxgerät weitergeleitet werden.

Foto-Auflösung: Eine Auflösungseinstellung, die sich besonders zum Senden von Fotos eignet, da sie auch Graustufen überträgt.

Freisprechen: Ein Telefonat ohne Hörer führen. Dazu sind im Faxgerät Lautsprecher und Mikrofon eingebaut.

F/T-Ansage: Wird im F/T-Modus bei Telefonanrufen wiedergegeben. Der Anrufer kann keine Nachricht hinterlassen.

F/T-Modus: Automatische Fax/Telefon-Schaltung. Das Faxgerät nimmt alle Anrufe an, empfängt Faxe automatisch und ruft Sie bei einem Telefonanruf durch ein Pseudoklingelzeichen ans Telefon.

F/T-Rufzeit (nur an österreichischen Geräten): Mit dieser Funktion kann eingestellt werden, wie lange das Gerät beim Empfang eines Telefonanrufes im F/T-Modus klingelt, um Sie ans Telefon zu rufen.

Journal: Ein Bericht über die empfangenen und gesendeten Dokumente. Der Journalausdruck kann automatisch nach bestimmten Zeitintervallen oder jeweils manuell ausgedruckt werden.

Klingelanzahl: Die Anzahl der Klingelzeichen, nach der das Gerät einen Anruf im Faxmodus (Fax), im Fax/Tel-Modus (F/T) oder im TAD-Modus annimmt.

Klingellautstärke: Zum Ändern der Klingellautstärke des Gerätes oder zum Ausschalten des Klingelns.

Konfigurationsliste: Ein Ausdruck, der über die aktuellen Funktionseinstellungen informiert.

Kontrast: Einstellung zum Senden eines Dokumentes. Für normale Dokumente wählt das Gerät beim Senden automatisch die richtige Kontrasteinstellung. Für extrem helle oder dunkle Dokumente kann die passende Einstellung manuell gewählt werden.

Kontrolldruck: Alle empfangenen und gespeicherten Faxe werden automatisch auch ausgedruckt.

Manuelles Senden: Beim manuellen Senden wird der Hörer des Faxtelefons abgehoben oder die Taste **Start/Kopie** gedrückt und dann die Rufnummer gewählt. Nach Herstellen der Verbindung kann das Dokument manuell durch Drücken der **Start/Kopie**-Taste abgeschickt werden.

Rufnummernverzeichnis: Ein vom Gerät ausgedrucktes Verzeichnis mit allen gespeicherten Rufnummern.

Rundsenden: Mit dieser Funktion kann ein Fax automatisch an mehrere Empfänger gesendet werden.

Sendebericht: Ein Bericht, der nach jedem Sendevorgang automatisch oder manuell ausgedruckt werden kann, mit Faxnummer/-name des Empfängers, Sendezeit und Sendedatum, Sendedauer und dem Ergebnis der Übertragung.

Signalton: Der Signalton ist zu hören, wenn eine Taste gedrückt wird, ein Fehler auftritt oder das Senden bzw. der Empfang eines Dokumentes abgeschlossen ist.

Speicherempfang bei Papiermangel: Nach Einschalten dieser Funktion werden Dokumente automatisch gespeichert, falls sich kein Papier in der Papierzufuhr befindet (sofern genügend freie Speicherkapazität vorhanden ist).

Speicherverwendung: Mit dieser Funktion kann eingestellt werden, ob der Speicher nur zur Aufzeichnung von Telefonanrufen oder nur zum Speichern der empfangenen Dokumente oder flexibel zum Speichern von gesprochenen Nachrichten sowie Faxen genutzt werden soll.

Standard-Auflösung: Auflösung von 203 x 98 dpi, die für die meisten normal gedruckten Dokumente verwendet werden kann.

Superfein-Auflösung: Auflösung von 203 x 392 dpi, die für detaillierte Zeichnungen oder extrem kleine Schriften verwendet werden sollte.

Tel-Index: Die gespeicherten Rufnummern werden automatisch alphabetisch sortiert und können so schnell und bequem im Display gesucht und dann angewählt werden. Sie können auch einen alphabetisch sortierten Tel-Index ausdrucken lassen.

Thermotransfer: Ein Druckverfahren, bei dem durch Hitze Farbe von einem Farbband auf Normalpapier übertragen wird.

Übersee-Modus: Mit dieser Funktion können Übertragungsfehler durch Leitungsrauschen, wie sie bei Übersee-Übertragungen auftreten können, reduziert werden.

Übertragung: Senden eines Dokumentes über die Telefonleitung eines Faxgerätes an ein anderes Faxgerät.

Übertragungsfehler: Ein Fehler beim Senden oder Empfangen eines Faxes aufgrund einer schlechten Verbindung oder von Leitungsstörungen. Das Fax wurde dann eventuell nicht einwandfrei übermittelt.

Verkleinerung beim Empfang: Bei Normalpapier-Faxgeräten können Dokumente automatisch so verkleinert werden, dass sie einschließlich der Absenderkennung auf das DIN-A4-Papier passen.

Zeitversetztes Senden: Die Möglichkeit, einen Sendevorgang automatisch zu einer bestimmten Uhrzeit innerhalb der nächsten 24 Stunden ausführen zu lassen.

Zugangscodes: 4-stelliger Code, der zur Fernabfrage und Fernschaltung des Faxgerätes eingegeben werden muss, damit nur dazu berechnigte Personen die Fernabfrage verwenden können.

Allgemeines zu Faxgeräten

Faxgeräte verständigen sich untereinander durch die Übertragung verschiedener Tonsignale. Daher werden Sie beim Senden von Dokumenten über den Lautsprecher unterschiedliche Tonfolgen hören, deren Bedeutung im folgenden Abschnitt erklärt sind.

CNG-Rufton und Antwortton

Wenn ein Fax verschickt wird, überträgt das sendende Gerät zuerst den sogenannten CNG-Ton (CalliNG). Dies ist ein kurzer Rufton, der im Abstand von ca. 4 Sekunden wiederholt wird. Sie hören diesen Ton auch über den Lautsprecher Ihres Faxgerät, wenn Sie ein Fax automatisch versenden. Er wird nach dem Anwählen ca. 60 Sekunden lang ausgegeben. Währenddessen muss das empfangende Gerät mit dem Antwortton, einem zirpenden, ununterbrochenen Signal in hoher Frequenz, antworten.

Wenn am Faxgerät der automatische Faxempfang (Nur Fax) eingeschaltet ist, beantwortet es automatisch jeden Anruf mit einem 40 Sekunden langen Antwortton und zeigt im Display *Empfang* an. Auch wenn der Sender auflegt, sendet das Faxgerät den Antwortton insgesamt 40 Sekunden lang. (Sie können in diesem Fall den Empfangsmodus mit **Stopp** abbrechen).

Der CNG-Rufton des sendenden und der Antwortton des empfangenden Gerätes müssen sich mindestens 2 bis 4 Sekunden lang überlappen, damit die Geräte alle notwendigen Informationen austauschen können. Da der CNG-Ton nach Anwählen der Rufnummer nur ca. 60 Sekunden lang ausgegeben wird, ist es wichtig, dass das Empfängergerät den Anruf möglichst schnell annimmt.



Wenn ein externer Anrufbeantworter zusammen mit dem Gerät verwendet wird, bestimmt dieser, nach wie vielen Klingelzeichen der Anruf angenommen wird. Damit auch Faxe empfangen werden können, müssen Sie den externen Anrufbeantworter (nicht das Faxgerät) so einstellen, dass er die Anrufe schnell (nach 1-2-maligem Klingeln) annimmt (siehe *Anrufe mit externem Anrufbeantworter empfangen* auf Seite 10).

ECM-Fehlerkorrekturverfahren

Diese Funktion überprüft während des Sendens, ob die Übermittlung fehlerfrei erfolgt und überträgt fehlerhafte Daten automatisch neu. Dazu müssen das empfangende und das sendende Gerät mit diesem Verfahren arbeiten können und es muss genügend Speicherplatz frei sein.

16 Technische Daten

Allgemein

Papierzufuhr	Bis zu 30 Blatt Papiergewicht: 64 g/m ² bis 90 g/m ² Papiergröße: A4
Automatischer Dokumenteneinzug	Bis zu 10 Seiten Papiergewicht: 64 g/m ² bis 90 g/m ² Dokumentenbreite: 148 bis 216
Max. Abtastbreite	208 mm
Auflösung	<ul style="list-style-type: none">• Horizontal: 8 Punkte/mm• Vertikal: Standard: 3,85 Zeilen/mm Fein, Foto: 7,7 Zeilen/mm Superfein, Foto (Kopie): 15,4 Zeilen/mm
Display	16 Zeichen × 2 Zeilen
Speicher	512 KB
Netzanschluss	220 - 240V 50/60Hz
Leistungsaufnahme	Betrieb: weniger als 170 Watt Bereitschaft: weniger als 5 Watt
Abmessungen	334 x 301 x 281 (B x T x H) mm
Gewicht	3,5 kg
Umgebungs-temperatur	10 - 35°C
Beste Druckqualität	20 - 33°C

Änderung der technischen Daten und der gedruckten Materialien ohne vorherige Ankündigung vorbehalten.

Faxen

Kompatibilität	ITU-T Gruppe 3
Codierung	MH
Übertragungs- geschwindigkeit	14400/12000/9600/7200/4800/2400
Graustufen	64
Faxabruf	Standard, geschützt, zeitversetzt, Gruppenfaxabruf
Kontrast	Automatische Kontrastkontrolle, hell und dunkel (manuelle Einstellung)
Rufnummern- speicher	100
Rundsenden	An bis zu 99 Stationen / max. 4 Gruppen
Wahlwiederholung	3-mal im Abstand von 5 Minuten
Rufbeantwortung	Nach 1, 2, 3 oder 4 Klingelzeichen (Deutschland) Nach 1, 2, 3, 4, 5, 6, 7, 8, 9 oder 10 Klingelzeichen (Österreich)
Anschluss- möglichkeit	Hauptanschluss oder Nebenstellenanlage
Sendespeicher	Bis zu 20 Seiten*
Empfangsspeicher	Bis zu 25 Seiten*
Mithöreinrichtung	Freisprecheinrichtung

* „Seiten“ bezieht sich auf die „ITU-T-Test Chart Nr. 1“ (im ECM-Modus beim Speicherempfang).

Änderung der technischen Daten und der gedruckten Materialien ohne vorherige Ankündigung vorbehalten.

Kopieren

Mehrfachkopien	Bis zu 99
Vergrößern/Verkleinern	Auf 150%, 125% oder 120% vergrößern bzw. 93%, 87%, 75% oder 50% verkleinern oder automatisch auf A4
Ablage	Normal und sortiert

Änderung der technischen Daten und der gedruckten Materialien ohne vorherige Ankündigung vorbehalten.

Stichwortverzeichnis

A

Abbrechen von Aufträgen	40
Absenderkennung	15
ADF-Versand	28
Aktiver Faxabruf	
geschützt	69
Standard	69
zeitversetzt	70
Anrufbeantworter	78
abhören	83
Ansaage	80
extern	8
Nachrichten löschen	85
Statusinfo	86
Anrufbeantworter-Modus	42
Anrufer-Kennung	57
Ansaage aufnehmen	
Anrufbeantworter	80
externer Anrufbeantworter	9
F/T-Ansaage	46
Info-Ansaage	89
TAD-Ansaage	80
Anschlüsse	7
Anzeigen von Aufträgen	40
Auflösung	
Fax senden	28
Kopieren	97
Aufträge abbrechen/unterbrechen	40
Ausdrucken	
Faxkonfiguration	75
Hilfe	75
Rückrufnachricht	39
Rufnummern	75
Sendebericht	75

Automatisch senden	23
Automatische Fax/Telefonschaltung	42
Automatische Faxerkennung	44
Automatische Verkleinerung	49
Automatischer Faxempfang	42
Automatischer Journalausdruck	77
Automatischer Sendebericht	76

B

Bedienerruf	38
Berichte und Listen ausdrucken	75
Besetzt	103

C

CLIP (siehe Anrufer-Kennung) .	57
CNG-Rufton	132

D

Datum	14
Deckblatt-Funktion	34
Deckel offen	103
Display-Fehlermeldungen	103
Dokument einlegen	21
Dokument prüfen	103
Dokumenteneinzug	21
Dokumentenstau	105
Druckkopf reinigen	110
Druckmedien	12

E

Empfangen	42
Anrufbeantworter	78
manuell	44
mit ext. Anrufbeantworter	10
nach einem Telefonat	55
Sprachnachrichten	78
Empfangsmodus	42
Externer Anrufbeantworter	8
Externes Telefon	7

F

F/T-Ansage	46
F/T-Rufzeit	47
F/T-Rufzeit einstellen	48
Farbband	
wechseln	113
Zubehörliste	143
Fax	
empfangen	42
senden	21
technische Daten	135
Fax/Tel-Modus	42, 48
Faxabruf	
abbrechen	40
aktiv	69
geschützt	68
passiv	72
unterbrechen	41
Faxauflösung	28
Fax-Erkennung	44
Fax-Fernweitergabe	90
Fax-Weiterleitung	88
Fehlermeldungen im Display ...	103

Fernabfrage	90
Fernabfrage-Befehle	92
Fernabfragekarte	143
Fernschaltung	90
Flexible Speicherverwendung ...	79
Freisprecheinrichtung	53
Freisprechen-Taste	5
Funktionstabellen	120
Funktionstastenfeld	4

G

Gerätefehler XX	103
Geschützter Faxabruf	68
aktiv	69
passiv	74
Gesprächsweitergabe vom Schnurlos- zum Faxtelefon	55
Gruppenfaxabruf	71
Gruppentaste	66

H

Hauptanschluss	11, 16
Hilfe ausdrucken	75

I

Inbetriebnahme	14
Info-Anruf	88
Info-Ansage	89

J

Journalausdruck	
automatisch	77
manuell	75

K

Klingelanzahl	49
Klingellautstärke	18
Konfigurationsliste	75
Kontrast	27
Kontrolldruck	84
Kopieren	96
Auflösung	97
einfach	97
mehrfach	97
sortiert	97
vergrößern/verkleinern	97

L

Lautsprecher-Lautstärke	17
Lautstärke	
Klingeln	18
Lautsprecher	17
Signalton	17
Leerzeichen eingeben	125
Löschen (Sprachnachrichten) ...	85

M

Manuell (Empfangsmodus)	42
Manuell senden	23
Manueller Empfang	42
Mithören	87
Mitschneiden	87

N

Nachrichten abhören	83
Nachrichten löschen	85
Nebenstellenanlage	11, 16
Nur Fax-Modus	42

P

Papier einlegen	12
Papier prüfen	103
Papier, verwendbares	12
Papiersorten	12
Papierstau	103, 106
Papierzufuhr	
Kapazität	12
Spezifikationen	12
Passiver Faxabruf	
abbrechen	40
geschützt	74
Standard	72
unterbrechen	41
Probleme und Abhilfe	108
Pseudoklingeln	47, 48

R

Reinigen	
Druckkopf	110
Scanner	112
Rückrufnachricht	38
Rufnummern	
ausdrucken	75
speichern	63
zum Senden	24, 51
zum Telefonieren	53
Rufnummernspeicher	
Rundsendegruppen	66
zum Senden	24, 51
Rundsendegruppen	66
Rundsenden	32

S

Scanner reinigen	112
Schnurlos-Telefon	55
Sendebericht	76
Senden	21
abbrechen/unterbrechen	40
automatisch	23
Deckblatt	34
manuell	23, 24, 51
nach einem Telefonat	54
rundsenden	32
zeitversetzt	33
Sendespeicher	30
Sicherheitshinweise	ii
Signalton	17
Sommerzeit	19
Sortiert kopieren	97
Speicher voll	104
Speicher voll-Meldung	31
Speicherempfang bei Papierman- gel	50
Speicherstatusliste	93
Speicherverwendung	79
Sprachnachrichten	78
Standortwahl	iv
Statusinfo	86
Störungen und Abhilfe	103
Stummschaltung	20, 54

T

TAD-Ansage	80
TAD-Modus	42
Tastenfeld	4
Technische Daten	134
Telefon, externes	7
Telefonieren	
Anrufer-Kennung	57
Fax empfangen nach einem Ge- spräch	55
Fax senden nach einem Ge-	

gespräch	54
Freisprecheinrichtung	53
Wahlwiederholung	52
Telefon-Service-Funktionen	57
Texteingabe im Menü	125

U

Übersee-Modus	39
Übertr.-Fehler	104
Uhrzeit	14
Umschläge	12
Unterbrechen	41
Unterbrechung	104

V

Vergößern/Verkleinern	97
Verkleinerung beim Empfang	49
Verwendbare Papiersorten	12

W

Wählen	
mit aufgelegtem Hörer	53
zum Senden	24, 51
zum Telefonieren	51
Wahlwiederholung	
zum Senden	25
zum Telefonieren	52
Weiterleitung (Fax)	88
Wiedergabe von Nachrichten	83
Winterzeit	19

Z

Zeitumstellung	19
Zeitwahl	33, 70
Zubehör	143
Zugangscodes ändern	90



EC Declaration of Conformity under the R & TTE Directive

Manufacturer

Brother Industries, Ltd.,
15-1, Naeshiro-cho, Mizuho-ku,
Nagoya 467-8561, Japan

Plant

Brother Industries (Johor) Sdn. Bhd.
No.6 Jalan Firma 1,
Kawasan Perindustrian Tebrau,
81100 Johor Bahru, Johor Darul, Takzim, Malaysia

Herewith declare that:

Products description : **Facsimile Machine**
Type : **Group 3**
Model Name : **FAX-T98**

are in conformity with provisions of the R & TTE Directive (1999/5/EC) and we declare compliance with the following standards :

Safety : EN60950:2000

EMC : EN55022:1998 Class B + A1:2000
EN55024:1998
EN61000-3-2:1995 + A14:2000
EN61000-3-3:1995

Year in which CE marking was First affixed : 2003

Issued by : Brother Industries, Ltd.

Date : 21 May, 2003

Place : Nagoya, Japan

Signature :

Takashi Maeda
Manager
Quality Management Group
Quality Management Dept.
Information & Document Company

Bescheinigung des Herstellers/Importeurs (gemäß Direktive R & TTE)

Hersteller

Brother Industries, Ltd.
15-1, Naeshiro-cho, Mizuho-ku,
Nagoya 467-8561, Japan

Werk

Brother Industries (Johor) Sdn. Bhd.
No.6 Jalan Firma 1,
Kawasan Perindustrian Tebrau,
81100 Johor Bahru, Johor Darul, Takzim, Malaysia

bestätigen, dass das Faxgerät:

Produktbeschreibung	: Faxgerät
Gerätetyp	: Gruppe 3
Modellname	: FAX-T98

mit den Bestimmungen der R & TTE-Direktive (1999/5/EC) und den folgenden Standards übereinstimmt:

Sicherheit	: EN60950:2000
EMC	: EN55022:1998 Class B + A1:2000 EN55024:1998 EN61000-3-2:1995 + A14:2000 EN61000-3-3:1995

Jahr, in dem die CE-Markierung zuerst angebracht wurde : 2003

Herausgegeben von	: Brother Industries, Ltd.
Datum	: 21. Mai 2003
Ort	: Nagoya, Japan

Zubehörliste

Artikel	Beschreibung
PC-70	Mehrfach-Farbbandkassette
PC-71RF	1 Farbband (Thermotransferrollen) zum Nachfüllen der Mehrfach-Farbbandkassette PC-70
PC-72RF	2 Farbbänder (Thermotransferrollen) zum Nachfüllen der Mehrfach-Farbbandkassette PC-70
PC-74RF	4 Farbbänder (Thermotransferrollen) zum Nachfüllen der Mehrfach-Farbbandkassette PC-70

Verwenden Sie bitte nur die für dieses Gerät vorgesehenen originalen Brother Farbbandkassetten und Farbbänder. Die Verwendung von Verbrauchsmaterial, das nicht den Spezifikationen von Brother entspricht und/oder von gleicher Qualität und Eignung wie das von Brother gelieferte oder freigegebene ist, kann zu Schäden am Gerät und zum Verlust von Gewährleistungsansprüchen führen.

Fernabfragekarte

Die Fernabfragekarte informiert Sie unterwegs über die Befehle zur Fernabfrage des Faxgerät. Schneiden Sie die Karte aus und falten Sie sie an den markierten Stellen. So lässt sie sich einfach in Brieftasche oder Geldbeutel aufbewahren, damit Sie unterwegs jederzeit empfangene Faxe zu einem Faxgerät an Ihrem Aufenthaltsort weiterleiten können.

<p>Fax-Fernweitergabe 9 6 drücken, dann 1 zum Abrufen der Speicherstatusliste (zur Kontrolle, welche Faxe wann angekommen sind), dann die Faxnummer, zu der die Liste gesendet werden soll, und ## eingeben. Nach dem Ton Hörer auflegen und warten.</p> <p>2 zum Abrufen aller Faxe, dann die Faxnummer, zu der die Faxe gesendet werden sollen, und ## eingeben. Nach dem Ton Hörer auflegen und warten.</p> <p>3 zum Löschen aller empfangenen Faxe.</p> <p style="text-align: right;">5</p>	<p>Empfangsstatus prüfen 9 7 drücken. dann 1 für Faxe 2 für Anrufe</p> <p>1 langer Ton - Nachricht empfangen 3 kurze Töne - Keine Nachricht</p> <p>Empfangsmodus ändern 9 8 drücken. dann 1 für TAD (externer Anrufbeantworter) 2 für F/T (Fax/Telefon-Schaltung) 3 für Fax (nur Faxempfang)</p> <p>Fernabfrage beenden 9 0 drücken.</p> <p style="text-align: right;">6</p>	<p>ANRUBEANTWORTER FERNABFRAGE-KARTE</p> <p>Zugangscode verwenden</p> <ol style="list-style-type: none">Rufnummer des Faxgerätes anwählen.Nach dem Faxton sofort den Zugangscode eingeben.Das Gerät zeigt durch einen Signalton an, ob Nachrichten empfangen wurden: 1 langer Ton - Fax empfangen 2 lange Töne - Anruf empfangen 3 lange Töne - Fax/Anruf empfangen Kein Ton - Keine Nachricht empfangenNach 2 kurzen Tönen Fernabfrage-Befehl eingeben.Zum Beenden der Fernabfrage 9 0 drücken.Hörer auflegen. <p style="text-align: right;">1</p>
--	--	---

Zugangscode ändern (am Gerät)

1. **Menü/Eing.**, **8**, **7** drücken.
2. 3-stelligen Code, dann * eingeben.
3. **Menü/Eing.** drücken.
4. **Stopp** drücken.

Fernabfrage-Befehle

Nachrichten abhören

- 9 1** drücken,
dann
- 1 zum Wiederholen der Nachricht.
 - 2 zum Überspringen der Nachricht.
 - 9 zum Beenden der Wiedergabe.

2

Alle Nachrichten löschen

9 3 drücken. Sind drei Töne zu hören, wurden die Nachrichten noch nicht abgehört und können deshalb nicht gelöscht werden.

Ansage wiedergeben/aufnehmen

- 9 4** drücken,
dann
- 1 **1** zur Wiedergabe der TAD-Ansage.
 - 2 **2** zur Wiedergabe der F/T-Ansage.
 - 1 **3** zur Wiedergabe der Info-Ansage.
 - 2 **1** zur Aufnahme der TAD-Ansage, nach dem Ton sprechen und mit **9** beenden.
 - 2 **2** zur Aufnahme der F/T-Ansage, nach dem Ton sprechen und mit **9** beenden.
 - 2 **3** zur Aufnahme der Info-Ansage, nach dem Ton sprechen und mit **9** beenden.

3

Info-Anruf/Fax-Weiterleitung

- 9 5** drücken,
dann
- 1 zum Ausschalten der Funktionen.
 - 2 zum Einschalten der Fax-Weiterleitung.
 - 3 zum Einschalten des Info-Anrufs.
 - 4 zum Programmieren der Rufnummer für die Faxweiterleitung, dann Faxnummer eingeben und **##** drücken. Zum Abrufen der Speicherstatusliste nach zwei kurzen Tönen **9 6 1** drücken, Faxnummer und **##** eingeben, nach dem Bestätigungston Hörer auflegen.

4



Dieses Gerät entspricht den Bestimmungen des Landes für das es zugelassen wurde. Die Brother-Vertretungen und Brother-Händler der einzelnen Länder können die technische Unterstützung nur für die Geräte übernehmen, die in ihrem jeweiligen Land gekauft und zugelassen wurden.