

# Panasonic®

## Istruzioni d'uso per le funzioni avanzate

Fotocamera digitale

Modello N. **DMC-TZ30**  
**DMC-TZ31**  
**DMC-TZ27**

LUMIX

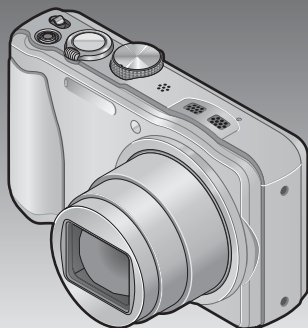

Leggere completamente queste istruzioni prima dell'uso.



VQT4B99  
M0212KZ0

# Indice

<b>Prima dell'uso</b>		<b>Operazioni di base</b>	
<b>Prima dell'uso</b> .....	6	<b>Sequenza delle operazioni</b> .....	25
Riguardo al GPS		<b>Scatto delle foto con le impostazioni personali</b>	
<b>DMC-TZ30 DMC-TZ31</b> .....	8	<b>Modalità [AE programma]</b> .....	27
<b>Accessori standard</b> .....	9	<b>Modo di regolare la messa a fuoco</b> ....	28
<b>Nomi e funzioni delle parti principali</b> .....	10	<b>Tocco dello schermo e registrazione (Funzione di scatto a tocco)</b> .....	29
Pulsanti dei cursori .....	11	<b>Regolazione della messa a fuoco e dell'esposizione toccando lo schermo (Funzione AF/AE a tocco)</b> .....	30
Operazioni a tocco .....	12	<b>Registrazione delle immagini con le impostazioni automatiche</b>	
<b>Preparativi</b>		<b>Modalità [Auto intelligente]</b> .....	31
<b>Carica della batteria</b> .....	13	Riguardo al flash .....	31
Inserimento della batteria.....	14	Rilevamento automatico della scena .....	32
Caricamento della batteria .....	15	Informazioni sui colori Happy .....	32
Batteria restante.....	16	[Antisfocatura] .....	33
Indicazioni generali per il numero di immagini registrabili e il tempo operativo ....	17	[Rip. nott.iA mano].....	33
<b>Inserimento e rimozione della scheda (opzionale)</b> .....	19	[iHDR].....	34
<b>Destinazione di salvataggio immagini (schede e memoria incorporata)</b> .....	20	Tracking AF .....	35
Visualizzazione della capacità di registrazione delle immagini.....	21	Limitazioni della modalità [Auto intelligente].....	36
Indicazioni generali della capacità di registrazione (immagini/tempo di registrazione).....	22	<b>Ripresa dei filmati</b> .....	37
<b>Impostazione dell'orologio</b> .....	23	Scatto delle foto durante la registrazione di un filmato.....	41
Per cambiare l'impostazione dell'ora .....	24	<b>Visione delle immagini [Ripr. normale]</b> .....	42
		Zoomata ravvicinata e visione "Zoom di riproduzione" .....	43
		Visione di una lista di immagini "Riproduzione multipla" .....	43
		Visione delle immagini secondo la data di registrazione "Riproduzione calendario" .....	44
		<b>Visione dei filmati</b> .....	45
		Cattura delle foto dai filmati.....	47
		[Dividi film.].....	48
		<b>Eliminazione delle immagini</b> .....	49
		Per eliminare multiple immagini (fino a 100)/	
		Per eliminare tutte le immagini.....	50
		<b>Impostazione dei menu</b> .....	51
		Tipo di menu.....	52
		Uso del menu Veloce .....	53

<b>Usando il menu [Setup] .....</b>	<b>54</b>
[Imp. orol.] .....	54
[Imp. autom. ora]	
<b>DMC-TZ30 DMC-TZ31 .....</b>	<b>54</b>
[Ora mondiale] .....	54
[Data viaggio] .....	54
[Bip] .....	54
[Volume] .....	55
[Mem. imp. pers.] .....	55
[Monitor] .....	55
[Modo LCD] .....	55
[Linee guida] .....	56
[Istogramma] .....	56
[Video Rec area] .....	56
[Riprist. zoom] .....	56
[Economia] .....	57
[Revis. auto] .....	57
[Azzera num.] .....	58
[Azzera] .....	58
[Modo USB] .....	58
[Uscita] .....	59
[VIERA Link] .....	59
[Riprod. 3D] .....	59
[Ruota imm.] .....	60
[Version disp.] .....	60
[Formatta] .....	60
[Lingua] .....	61
[Modalità demo] .....	61

## Applicazione (Registrazione)

<b>Cambiamento delle informazioni di registrazione visualizzate .....</b>	<b>62</b>
<b>Uso dello zoom .....</b>	<b>63</b>
Uso dello zoom eseguendo le operazioni a tocco .....	64
Tipi di zoom e loro utilizzo .....	65
<b>Scatto delle foto con il flash .....</b>	<b>66</b>
<b>Registrazione delle immagini dei primi piani .....</b>	<b>68</b>
Gamma di messa a fuoco .....	68
[Zoom macro] .....	69
<b>Scatto delle foto con l'autoscatto .....</b>	<b>70</b>
<b>Registrazione delle immagini con la compensazione esposizione .....</b>	<b>71</b>
Registrazione con il cambiamento automatico dell'esposizione (Auto bracket) .....	72
<b>Determinazione dell'apertura e del tempo di esposizione, e registrazione .....</b>	<b>73</b>
Modalità [Prior. apertura] .....	73
Modalità [Prior. dei tempi] .....	73
Modalità [Esposiz. manuale] .....	74
<b>Scatto delle foto con diversi effetti delle immagini</b>	
<b>Modalità [Controllo creativo] .....</b>	<b>75</b>
<b>Registrazione delle immagini secondo la scena [Modalità scena] .....</b>	<b>77</b>
[Ritratto] .....	78
[Soft skin] .....	78
[Panorama] .....	78
[Scatto panorama] .....	78
[Sport] .....	80
[Ritratto nott.] .....	80
[Panorama nott.] .....	80
[Ripr. nott. a mano] .....	80
[HDR] .....	81
[Cibo] .....	81
[Bambini] .....	81
[Anim. domestici] .....	81
[Tramonto] .....	82
[Alta sensib.] .....	82
[Attraverso il vetro] .....	82
[Subacquea] .....	82
[Filmato alta velocità] .....	83
<b>Scatto delle foto 3D</b>	
<b>[Modalità foto 3D] .....</b>	<b>84</b>

<b>Registrazione con le proprie impostazioni personali</b>	
<b>Modalità [Personalizzato] .....</b>	<b>85</b>
[Mem. imp. pers.] .....	85
[Personalizzato] .....	86
<b>Funzione di scatto a raffica .....</b>	<b>87</b>
<b>Registrazione utilizzando la funzione di riconoscimento visi</b>	
<b>[Riconosc. viso] .....</b>	<b>89</b>
Registrazione delle immagini dei visi .....	90
Modifica o eliminazione delle informazioni relative alle persone registrate .....	91
<b>Funzioni utili per i viaggi .....</b>	<b>92</b>
[Data viaggio] .....	92
[Ora mondiale] .....	93
<b>Immissione del testo .....</b>	<b>94</b>
<b>Usando il menu [Reg] .....</b>	<b>95</b>
[Formato] .....	95
[Dim. immag.] .....	95
[Qualità] .....	96
[Sensibilità] .....	96
[Bil. bianco] .....	97
[Modalità AF] .....	99
[AF rapido] .....	100
[Riconosc. viso] .....	101
[Mod. esposim.] .....	101
[Espos.intell.] .....	101
[Min. vel. scat.] .....	102
[Risoluz. i.] .....	102
[Zoom digit.] .....	102
[Scatto a raff.] .....	103
[Mod. colore] .....	103
[Luce assist AF] .....	103
[Rim.occhi ros.] .....	104
[Stabilizz.] .....	104
[Stampa data] .....	105
[Imp. orol.] .....	105
<b>Usando il menu [Imm. in movim.] ...</b>	<b>106</b>
[Modo Rec] .....	106
[Qualità reg.] .....	107
[AF cont.] .....	108
[Taglio vento] .....	108

## Applicazione (Visione)

<b>Riproduzione delle foto scattate con la funzione di scatto a raffica .....</b>	<b>109</b>
<b>Diversi metodi di riproduzione</b>	
<b>[Modo play] .....</b>	<b>111</b>
[Impost. 2D/3D] .....	111
[Presentaz.] .....	112
[Riprod. filtrata] .....	114
[Calendario] .....	114
<b>Ritocco delle foto .....</b>	<b>115</b>
[Ritocco automatico] .....	115
[Ritocco creativo] .....	116
<b>Usando il menu [Riproduz.] .....</b>	<b>117</b>
[Imposta caricam.] .....	117
[Modif. tit.] .....	118
[Modifica dati GPS]	
<b>DMC-TZ30 DMC-TZ31</b> .....	118
[Stampa testo] .....	119
[Mod. dim.] .....	121
[Rifil.] .....	122
[Preferiti] .....	123
[Imp. stam.] .....	124
[Proteggi] .....	125
[Mod. ric. visi] .....	126
[Copia] .....	127

## Funzioni GPS e delle mappe

**DMC-TZ30 DMC-TZ31**

### Utilizzo della funzione GPS per registrare la località di un'immagine ..... 128

- Utilizzo della funzione GPS per eseguire il posizionamento ..... 129
- Esecuzione immediata del posizionamento per aggiornare la località attuale ..... 132
- Cambiamento delle informazioni del nome dei luoghi da visualizzare ..... 134
- Disabilitazione della funzione di posizionamento quando la fotocamera è spenta ..... 135

### Cambiamento delle informazioni dei nomi dei luoghi da registrare ..... 136

- GPS registrate..... 137**
  - [Modifica posizione]..... 137
  - [Modifica nome luogo]..... 139

### Regolazione dell'ora usando il GPS... 140

### Riduzione del tempo necessario per il posizionamento..... 141

- Riguardo al programma "GPS Assist Tool" ... 141
- Utilizzo del programma "GPS Assist Tool" ... 142
- Aggiornamento dei dati di aiuto GPS ..... 144
- Controllo della scadenza dei dati di aiuto GPS ... 145

### Utilizzo della funzione delle mappe ..... 146

- Conferma del luogo dove si è scattata un'immagine usando una mappa ..... 146
- Visualizzazione della posizione attuale su una mappa ..... 147
- Visualizzazione delle sole immagini scattate nella stessa area ..... 148
- Visualizzazione di una mappa selezionando un Paese o regione ..... 149

### Utilizzo dei dati delle mappe nel DVD (in dotazione) ..... 150

- Installazione di "LUMIX Map Tool" ..... 150
- Copia dei dati delle mappe in una scheda di memoria ..... 151

### Registrazione del punto di riferimento personale..... 153

- Registrazione di un punto riferimento personale da una mappa ..... 153

- Registrazione della località di registrazione come punto di riferimento personale..... 154
- Selezione del punto di riferimento personale e sua visualizzazione su una mappa..... 155
- Modifica o eliminazione dei punti di riferimento personali..... 155

## Collegamento ad altri dispositivi

### Visione sullo schermo TV..... 156

- VIERA Link (HDMI) (HDAVI Control™)..... 158
- Visione delle foto 3D ..... 160

### Conservazione delle foto e dei filmati registrati ..... 162

- Copia inserendo la scheda SD nel registratore ..... 162
- Riversamento delle immagini della riproduzione mediante i cavi AV (opzionali)..... 162
- Uso di "PHOTOfunSTUDIO" per la copia sul computer ..... 163

### Uso con il computer ..... 164

- Copia delle foto e dei filmati registrati nel formato [MP4] e modalità scena [Filmato alta velocità] (eccettuati i filmati AVCHD) ..... 165
- Caricamento delle immagini sui siti web di image sharing..... 167

### Stampa..... 168

- Stampa di multiple foto..... 170
- Stampa con data e testo ..... 170
- Impostazioni di stampa sulla fotocamera... 171

## Varie

### Lista delle indicazioni sul monitor LCD ..... 172

### Visualizzazione dei messaggi ..... 176

### Domande&risposte Diagnostica ..... 178

### Precauzioni e note per l'uso..... 186

- Accordo di licenza per i nomi dei luoghi e i dati delle mappe
- DMC-TZ30 DMC-TZ31** ..... 190

# Prima dell'uso

## ■ Trattamento della fotocamera

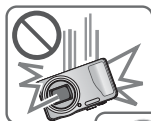

**Evitare che la fotocamera subisca eccessive vibrazioni, sollecitazioni o pressioni.**

- Evitare di usare la fotocamera nelle condizioni seguenti che potrebbero danneggiare l'obiettivo, il monitor LCD o il corpo stesso della fotocamera. Ciò potrebbe anche causare un malfunzionamento della fotocamera o impedire la registrazione.
  - Far cadere o sbattere la fotocamera contro una superficie dura
  - Sedersi con la fotocamera nella tasca dei pantaloni, oppure inserirla forzatamente nella borsa già piena
  - Aggiungere accessori alla tracolla della fotocamera
  - Spingere con forza eccessiva l'obiettivo o il monitor LCD

**La fotocamera non è resistente alla polvere e agli spruzzi, e non è impermeabile all'acqua.**

**Evitare di usare la fotocamera in luoghi dove c'è eccessiva polvere o sabbia, o dove l'acqua potrebbe venire a contatto con la fotocamera.**

- Evitare di usare la fotocamera nelle condizioni seguenti, che presentano il rischio che sabbia, acqua o sostanze estranee penetrino nella fotocamera attraverso l'obiettivo o le aperture intorno ai pulsanti. Fare particolarmente attenzione, perché queste condizioni potrebbero danneggiare la fotocamera e il danno potrebbe essere irreparabile.
  - In luoghi dove c'è eccessiva polvere o sabbia
  - Sotto la pioggia o sulla spiaggia, dove la fotocamera potrebbe essere esposta all'acqua

## ■ Condensa (Quando l'obiettivo o il monitor LCD è appannato)



- Si potrebbe formare della condensa se la fotocamera viene esposta a improvvisi sbalzi di temperatura o all'umidità. Evitare queste condizioni che potrebbero sporcare l'obiettivo o il monitor LCD, causare muffa o danneggiare la fotocamera.
- Se si forma della condensa, spegnere la fotocamera e aspettare circa due ore prima di usarla. L'appannamento si dissolve in modo naturale quando la fotocamera si adatta alla temperatura circostante.

## ■ Registrare sempre prima una immagine di prova

Prima di eventi importanti nei quali si usa la fotocamera (come, per esempio, ai matrimoni), registrare sempre una immagine di prova per accertarsi che le immagini e il suono vengano registrati correttamente.

## ■ Non viene provvisto alcun risarcimento per le immagini non riuscite

Non c'è alcun risarcimento per le immagini non riuscite se dei problemi tecnici della fotocamera o della scheda impediscono la registrazione.

## ■ Osservare con cura le leggi sul copyright

L'uso non autorizzato delle registrazioni che contengono lavori coperti dal copyright per uno scopo diverso da quello personale è proibito dalle leggi sui diritti di autore. La registrazione di alcuni materiali potrebbe essere proibita anche per lo scopo di utilizzo personale.

## ■ Vedere anche “Precauzioni e note per l'uso” (→186)

- Tenere presente che i reali comandi e componenti, opzioni dei menu e altre informazioni di questa fotocamera digitale potrebbero essere diversi da quelli delle illustrazioni e schermate rappresentati in questo manuale. Se il funzionamento o altre informazioni sono più o meno gli stessi per i diversi modelli, per gli esempi delle istruzioni in questo manuale viene usata la fotocamera DMC-TZ30/DMC-TZ31.
- Le operazioni, procedure o funzioni che differiscono fra i diversi modelli sono indicate separatamente insieme al numero del relativo modello.

(Esempio) **DMC-TZ30** **DMC-TZ31**

**DMC-TZ27**

- Icone della modalità di registrazione

**Modalità di registrazione:**          

Modalità di registrazione  
disponibili

Modalità di registrazione  
non disponibili

## Riguardo al GPS **DMC-TZ30** **DMC-TZ31**

### ■ Riguardo alle informazioni sul nome dell'ubicazione della fotocamera

Leggere "Accordo di licenza per i nomi dei luoghi e i dati delle mappe" prima di usare la fotocamera. (→190)

### ■ Quando [Impost. GPS] è impostato su [ON], la funzione GPS è operativa anche se la fotocamera è spenta.

- Le onde elettromagnetiche dalla fotocamera possono avere effetti su strumenti e misuratori. Durante il decollo e l'atterraggio degli aerei, o in altre aree riservate, impostare [Impost. GPS] su [OFF] o impostare [Modalità aereo] su [ON], e spegnere poi la fotocamera. (→129, 135)
- Quando [Impost. GPS] è [ON] e [Modalità aereo] è [OFF], dalla batteria c'è una perdita di corrente anche se la fotocamera è spenta.

### ■ Informazioni sul luogo di registrazione

- I nomi dei luoghi di registrazione e dei punti di riferimento (come gli edifici) sono effettivi dal dicembre del 2011. Essi non verranno aggiornati.
- A seconda del Paese o dell'area, potrebbero essere disponibili poche informazioni sui nomi delle località e i punti di riferimento.

### ■ Posizionamento

- Il posizionamento richiede del tempo negli ambienti dove la ricezione dei segnali dai satelliti GPS è difficile. (→128)
- **Anche se la ricezione GPS è buona, ci vogliono circa 2 o 3 minuti per l'esecuzione corretta del posizionamento nelle condizioni seguenti: quando il posizionamento viene eseguito per la prima volta, oppure quando il posizionamento viene eseguito dopo che la fotocamera è stata spenta con [Impost. GPS] su [OFF] o [Modalità aereo] impostata su [ON] e poi riaccesa. Il posizionamento può essere eseguito più velocemente usando i dati di aiuto GPS. (→141)**
- Poiché le posizioni dei satelliti GPS cambiano costantemente, a seconda dei luoghi e delle condizioni di dove si esegue la registrazione potrebbe essere impossibile posizionare accuratamente tali satelliti, oppure si potrebbe verificare una discrepanza con il posizionamento.

### ■ Per l'utilizzo in un altro Paese

- Il GPS potrebbe non funzionare in Cina o nelle regioni limitrofe delle nazioni che confinano con la Cina. (Effettivi dal dicembre del 2011)
- Alcuni Paesi o regioni potrebbero regolare l'utilizzo dei GPS o della relativa tecnologia. Poiché questa fotocamera ha una funzione GPS, prima di portarla in un altro Paese si consiglia di controllare attraverso l'ambasciata o l'agenzia dei viaggi se ci sono restrizioni nel portare con sé le fotocamere con la funzione GPS.



## Accessori standard

Controllare che tutti gli accessori in dotazione siano presenti prima di usare la fotocamera.

- Gli accessori e la loro forma differiscono secondo il paese o l'area dove è stata acquistata la fotocamera.  
Per i dettagli sugli accessori, vedere le Istruzioni per l'uso di base.
- Nel testo, il pacco batteria viene indicato come pacco batteria o come batteria.
- La scheda di memoria SD, la scheda di memoria SDHC e la scheda di memoria SDXC sono indicate come scheda nel testo.
- Disfarsi di ogni imballo in modo appropriato.
- Tenere le piccole parti in un luogo sicuro fuori della portata dei bambini.

### ■ Accessori opzionali

- **Le schede sono opzionali.** Quando non si usa una scheda, le immagini possono essere registrate o riprodotte sulla memoria incorporata. (→20)
- Rivolgersi al rivenditore o al Centro di Assistenza più vicino se si perdono gli accessori in dotazione.  
(Gli accessori possono essere acquistati separatamente.)

# Nomi e funzioni delle parti principali

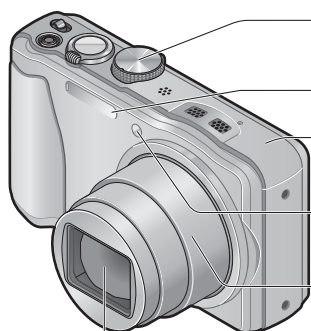

**Selettore di modalità** (→25)  
Usarlo per selezionare la modalità di registrazione.

**Flash** (→66)

**DMC-TZ30 DMC-TZ31**  
**Antenna GPS incorporata** (→128)

**Spia di autoscatto** (→70) /  
**Spia di aiuto AF** (→103)

**Cilindro obiettivo**

**Obiettivo** (→6, 188)

**DMC-TZ30 DMC-TZ31**

**Spia di stato GPS**  
(→129)

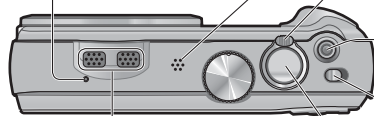

**Altoparlante** (→55)

**Leva zoom** (→63)  
Usarla per la zoomata ravvicinata dei soggetti  
distanti per registrarli più grandi.

**Pulsante dei filmati** (→37)  
Usarlo per registrare i filmati.

**Interruttore di accensione/  
spegnimento fotocamera**  
Usarlo per accendere e spegnere la fotocamera.

**Microfono** (→26, 37)

**Pulsante di scatto** (→27, 28)  
Usarlo per mettere a fuoco e registrare le foto.

**Attacco treppiede** (→188)

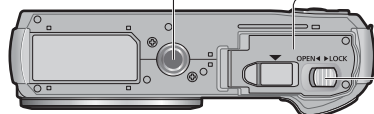

**Sportello scheda/batteria** (→14, 19)

**Leva di rilascio** (→14, 19)

● Le illustrazioni e le schermate in questo manuale potrebbero essere diverse da quelle reali del prodotto.

**Monitor LCD**  
(→55, 62, 172)

**Interruttore di registrazione/riproduzione** (→25)  
Usarlo per selezionare la modalità di registrazione o la modalità di riproduzione.

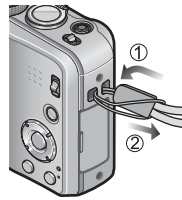

Si consiglia di usare il cinturino in dotazione per evitare la caduta della fotocamera.

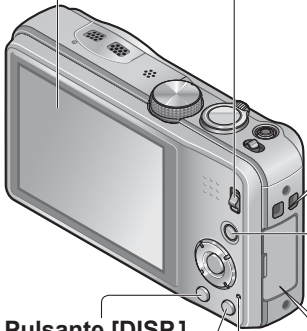

**Pulsante [EXPOSURE]** (→73)  
Nella modalità di registrazione: Usarlo per l'impostazione del tempo di esposizione o del valore dell'apertura. (Soltanto nella modalità **A SM**)

**DMC-TZ30 DMC-TZ31 Pulsante [MAP]** (→146)  
Nella modalità di riproduzione: Viene visualizzata la mappa.

**Pulsante [DISP.]**  
(→62)  
Usarlo per cambiare il display.

**Spia di carica**  
(→16)

**Pulsante [Q.MENU] / [ ] / [ ]**  
Nella modalità di registrazione: Viene visualizzato il menu Veloce. (→53)  
Nella modalità di riproduzione: Vengono eliminate le immagini. (→49)  
Durante le operazioni con i menu: Viene ripristinata la schermata precedente.

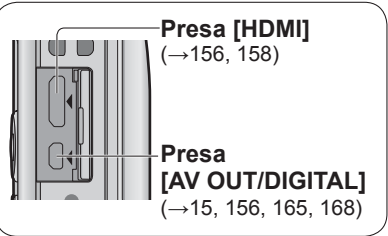

**Presse [HDMI]**  
(→156, 158)

**Presse [AV OUT/DIGITAL]**  
(→15, 156, 165, 168)

## Pulsanti dei cursori

### [MENU/SET]

• Usarlo per visualizzare i menu, immettere le impostazioni, ecc. (→51)

**Pulsante cursore sinistro** (◀)  
• Autoscatto (→70)

**Pulsante cursore giù** (▼)  
• Modalità macro, ecc. (→68)

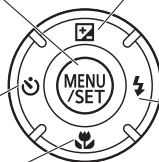

### Pulsante cursore su (▲)

• Compensazione esposizione, bracketing auto, ecc. (→71, 72)

**Pulsante cursore destro** (▶)  
• Flash (→66)

● In questo manuale, il pulsante usato è indicato con ▲▼◀▶.

● Le illustrazioni e le schermate in questo manuale potrebbero essere diverse da quelle reali del prodotto.

## Operazioni a tocco

Lo schermo tattile di questa fotocamera avverte la pressione che viene applicata sullo schermo.

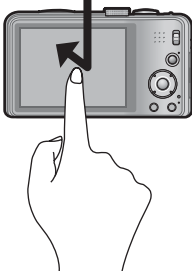
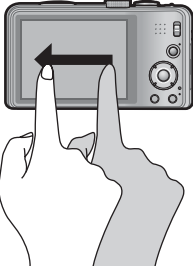
<p><b>Tocco</b></p> <p>“Toccare” vuol dire premere lo schermo tattile con un dito e poi toglierlo.</p>	<p><b>Trascinamento</b></p> <p>“Trascinare” vuol dire toccare lo schermo tattile e far scorrere il dito sulla sua superficie.</p>
 <p>Il tocco serve, tra l'altro, a selezionare le icone o le immagini.</p> <ul style="list-style-type: none"> <li>• Toccare una icona vicino al suo centro. Se si toccano contemporaneamente multiple icone, la fotocamera potrebbe non funzionare correttamente.</li> </ul>	 <p>Il trascinamento (facendo scivolare il dito sullo schermo) serve a far scorrere le immagini o a cambiare la gamma delle immagini visualizzate.</p>

- Se si intende usare una pellicola di protezione dello schermo LCD disponibile in commercio, osservare le precauzioni che la accompagnano. (Alcuni tipi di pellicole di protezione potrebbero ostacolare il riconoscimento visivo dello schermo e la facilità di utilizzo.)
- Se si usa la fotocamera con una pellicola di protezione disponibile in commercio attaccata allo schermo, o se lo schermo non risponde subito, toccare lo schermo con una pressione leggermente più forte.
- Se la mano è premuta contro lo schermo tattile mentre tiene la fotocamera, lo schermo tattile non funziona correttamente.
- Non fare pressione sul monitor LCD usando oggetti appuntiti, come una penna biro.
- Non premere lo schermo tattile con le unghie.
- Pulire il monitor LCD con un panno morbido e asciutto se su di esso ci sono impronte digitali o altro sporco.
- Per i dettagli sulle icone che appaiono sullo schermo tattile, vedere “Lista delle indicazioni sul monitor LCD” (→172).

# Carica della batteria

- Usare sempre l'alimentatore c.a. dedicato (in dotazione), il cavo di collegamento USB (in dotazione) e la batteria di questa fotocamera.

**Caricare sempre la batteria prima dell'uso!** (La batteria fornita non è caricata)

- Caricare la batteria mentre è nella fotocamera.

Stato della fotocamera	Caricare
Spenta (anche in [Autospegnim.] (→57))	Sì
Accesa	No*

\* La fotocamera funziona usando la corrente alimentata dalla presa di corrente mediante il cavo di collegamento USB (in dotazione) soltanto durante la riproduzione. (La batteria non è carica.)

- Se la batteria non ha corrente restante sufficiente, la carica potrebbe aver luogo indipendentemente dall'impostazione dell'interruttore di accensione/spegnimento della fotocamera.
- Se la batteria non è inserita, non hanno luogo né la carica né l'alimentazione di corrente.

## ■ Batterie utilizzabili con questa unità

Siamo venuti a sapere che in alcuni mercati sono in vendita dei pacchi batteria contraffatti che appaiono molto simili al prodotto genuino. Alcuni di questi pacchi batteria non sono sufficientemente protetti internamente in modo da rispondere ai requisiti degli appropriati standard di sicurezza. C'è la possibilità che tali pacchi batteria causino un incendio o esplosione. Tenere presente che non ci assumiamo alcuna responsabilità per qualsiasi incidente o guasto causato dall'utilizzo di un pacco batteria contraffatto. Per garantire l'impiego di prodotti sicuri si consiglia di usare un pacco batteria Panasonic genuino.

## Inserimento della batteria

Per caricare la batteria, inserirla nella fotocamera.

- Disattivare l'interruttore di accensione/spegnimento fotocamera

### 1 Spingere la leva di rilascio sulla posizione [OPEN] e aprire lo sportello scheda/batteria

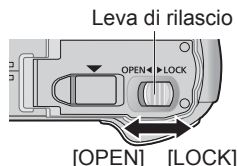

### 2 Inserire la batteria fino in fondo

- Accertarsi di inserire la batteria orientandola correttamente.
- Inserirla completamente finché si sente il rumore di blocco, e controllare che la levetta sia agganciata sopra la batteria.

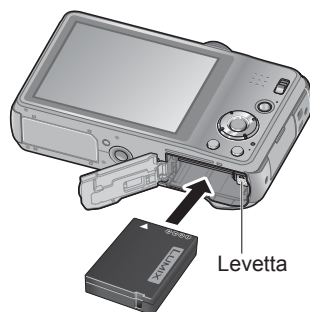

### 3 Chiudere lo sportello scheda/batteria

- Spingere la levetta di rilascio sulla posizione [LOCK].

#### ■ Per rimuovere la batteria

Spostare la levetta nello scomparto della scheda/batteria nella direzione della freccia.

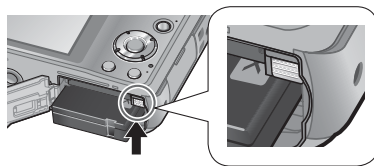

- Usare sempre batterie genuine Panasonic.
- Se si usano altre batterie, la qualità di questo prodotto non può essere garantita.
- **Rimuovere la batteria dalla fotocamera dopo l'uso.**
  - Tenere la batteria in una bustina di plastica, accertandosi che non faccia contatto con oggetti metallici (come graffette) quando la si trasporta o la si mette da parte.
- Per rimuovere la batteria, spegnere la fotocamera e aspettare finché si spegne l'indicatore LUMIX sul monitor LCD. (Se non si aspetta, si potrebbe causare un malfunzionamento della fotocamera e danneggiare la scheda o i dati registrati.)

## Caricamento della batteria

Si consiglia di caricare in un luogo dove la temperatura ambiente è compresa tra i 10 °C e i 30 °C (le stesse condizioni di temperatura valgono anche per la batteria).

Disattivare l'interruttore di accensione/spegnimento fotocamera

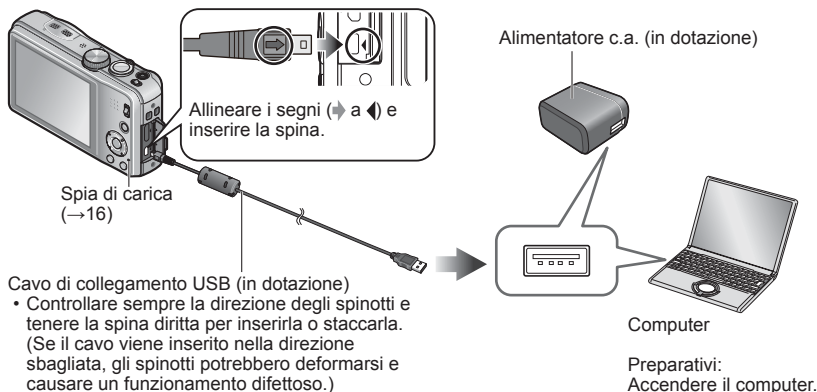

### ■ Carica della batteria collegando la fotocamera alla presa di corrente

Collegare l'alimentatore c.a. (in dotazione) e la fotocamera usando il cavo di collegamento USB (in dotazione), e collegare l'alimentatore c.a. (in dotazione) alla presa di corrente.

- L'alimentatore c.a. (in dotazione) deve essere usato soltanto negli interni.

### ■ Caricamento della batteria attraverso il computer

Collegare un computer alla fotocamera usando il cavo di collegamento USB (in dotazione).

- La carica della batteria da alcuni computer potrebbe non essere possibile a seconda delle specifiche del computer usato.
- Se durante la carica il computer si dispone nella modalità di ibernazione, la carica potrebbe interrompersi.
- Se si collega alla fotocamera un computer portatile che non è collegato a una presa di corrente, la batteria del portatile potrebbe scaricarsi. Non lasciare la fotocamera e il computer portatile collegati per un lungo periodo di tempo.
- Collegare sempre il cavo di collegamento USB al connettore USB del computer. Il cavo di collegamento USB non deve essere collegato al connettore USB del monitor, tastiera, stampante o hub USB.

## ■ Indicazioni della spia di carica

Accesa: Carica in corso

Spenta: La carica si arresta (Dopo che la batteria smette di caricarsi, staccare la fotocamera dalla presa di corrente o dal computer.)

## ■ Note sul tempo di carica

Usando l'alimentatore c.a. (in dotazione)

<b>Tempo di carica</b>	260 min. circa
------------------------	----------------

- Il tempo di carica indicato sopra è il tempo necessario per la carica nel caso che la batteria sia completamente scarica. Il tempo necessario per la carica varia secondo le condizioni d'utilizzo della batteria. La carica richiede più tempo nei casi in cui le temperature sono troppo alte o basse, o se la batteria non è stata usata per un lungo periodo di tempo.
- Il tempo per la carica attraverso il computer varia secondo le specifiche del computer.
- Non si devono usare cavi di collegamento USB diversi da quello in dotazione. Ciò potrebbe causare il malfunzionamento della fotocamera.
- Non usare un cavo di prolunga USB.
- L'alimentatore c.a. (in dotazione) e il cavo di collegamento USB (in dotazione) sono accessori dedicati di questa fotocamera. Non usarli per altri dispositivi.
- Se si verifica un qualsiasi problema riguardante la presa di corrente (e cioè una interruzione di corrente), la carica potrebbe non completarsi correttamente. Staccare il cavo di collegamento USB (in dotazione) e ricollegarlo alla fotocamera.
- Se la spia di carica non si accende o lampeggia anche se la fotocamera è collegata correttamente all'alimentatore c.a. (in dotazione) o al computer, la carica si è posta nello stato di pausa perché la temperatura non è entro la gamma appropriata per la carica, e ciò non è un malfunzionamento. Ricollegare il cavo di collegamento USB (in dotazione) e riprovare a caricare in un luogo dove la temperatura ambiente è compresa tra i 10 °C e i 30 °C (le condizioni di temperatura valgono anche per la batteria stessa).

## Batteria restante



### Batteria restante



Se l'indicazione della batteria lampeggia rossa, ricaricare o sostituire la batteria.



## Indicazioni generali per il numero di immagini registrabili e il tempo operativo

Il numero di immagini che si possono registrare o il tempo operativo disponibile potrebbero variare secondo l'ambiente circostante e le condizioni di utilizzo. Questi valori potrebbero ridursi se si usano frequentemente il flash, lo zoom o altre funzioni, oppure nelle località con climi più freddi.

### ■ Registrazione delle foto

Numero di foto registrabili	260 foto circa	Con lo standard CIPA
Tempo di registrazione	130 min. circa	

### ● Condizioni di registrazione con lo standard CIPA

- CIPA è l'acronimo di [Camera & Imaging Products Association].
- Modalità [AE programma]
- [Impost. GPS] è impostato su [OFF] **DMC-TZ30** **DMC-TZ31**
- Temperatura: 23 °C/Umidità: 50%RH quando il monitor LCD è acceso.
- Usando una scheda di memoria SD Panasonic (32 MB).
- Usando la batteria in dotazione.
- Avviamento della registrazione 30 secondi dopo l'accensione della fotocamera. (Quando la funzione dello stabilizzatore ottico immagini è impostata su [ON].)
- Registrazione una volta ogni 30 secondi, usando l'intero flash una volta ogni 2 registrazioni.
- Ruotando la leva zoom da Tele a Wide, o viceversa, in ogni registrazione.
- Spegnendo la fotocamera dopo ogni 10 registrazioni e non usandola finché la temperatura della batteria non è scesa.

Il numero di immagini registrabili si riduce se gli intervalli di registrazione sono più lunghi - per es., con intervalli di 2 minuti nelle condizioni sopra il numero di immagini registrabili si riduce a circa un quarto.

## ■ Registrazione dei filmati

[Modo Rec]	[AVCHD]		[MP4]
[Qualità reg.]	[GPH]*1 [PSH]	[GFS]*1 [FSH]	[FHD]
Tempo di registrazione disponibile*2	55 min. circa	65 min. circa	70 min. circa
Tempo reale di registrazione disponibile*3	30 min. circa	35 min. circa	40 min. circa

\*1 **DMC-TZ30** **DMC-TZ31**

## ● Condizioni di registrazione

- Temperatura di 23 °C, umidità del 50%RH
- [Impost. GPS] è impostato su [OFF] **DMC-TZ30** **DMC-TZ31**
- \*2 I filmati possono essere registrati continuamente per un massimo di 29 minuti e 59 secondi. Inoltre, i filmati possono essere registrati continuamente nel formato [MP4] per un massimo di 4 GB. (In questo caso, si può registrare continuamente un filmato in [FHD] per un massimo di 27 minuti e 12 secondi circa.) Il tempo restante per la registrazione continua viene visualizzato sullo schermo.
- \*3 Tempo reale di registrazione quando si accende e spegne ripetutamente la fotocamera, si comincia e si arresta la registrazione e si usa lo zoom.

## ■ Visione delle immagini

Tempo di riproduzione	160 min. circa
-----------------------	----------------

## Inserimento e rimozione della scheda (opzionale)

- Disattivare l'interruttore di accensione/spegnimento fotocamera

- 1 Spingere la leva di rilascio sulla posizione [OPEN] e aprire lo sportello scheda/batteria**

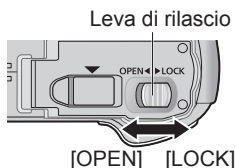

- 2 Inserire la scheda fino in fondo**
  - Spingerla dentro finché scatta in posizione.

- 3 Chiudere lo sportello scheda/batteria**

- Spingere la levetta di rilascio sulla posizione [LOCK].

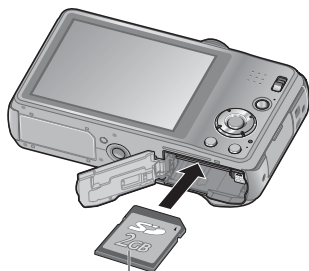

Scheda  
(Controllare l'orientamento)



Non toccare i terminali sulla parte posteriore della scheda.

### ■ Per rimuovere la scheda

Premere il centro della scheda

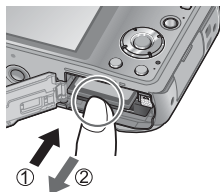

- Tenere le schede di memoria fuori della portata dei bambini, per evitare che vengano inghiottite.
- Per rimuovere la scheda, spegnere la fotocamera e aspettare finché si spegne l'indicatore LUMIX sul monitor LCD. (Se non si aspetta, si potrebbe causare un malfunzionamento della fotocamera e danneggiare la scheda o i dati registrati.)

## Destinazione di salvataggio immagini (schede e memoria incorporata)

Le foto vengono salvate su una scheda se è stata inserita o, in caso contrario, nella memoria interna [IN].

### ■ Memoria incorporata

(12 MB circa) **DMC-TZ30** **DMC-TZ31**

(70 MB circa) **DMC-TZ27**

- Si possono memorizzare soltanto le foto. **DMC-TZ30** **DMC-TZ31**
- **Le immagini possono essere copiate tra le schede e la memoria incorporata.** (→127)
- Il tempo di accesso alla memoria incorporata potrebbe essere più lungo del tempo di accesso a una scheda.

### ■ Schede di memoria compatibili (opzionali)

Le seguenti schede basate sullo standard SD (consigliate di marca Panasonic)

Tipo di scheda	Capacità	Note
Schede di memoria SD	8 MB – 2 GB	<ul style="list-style-type: none"><li>• Per la registrazione dei filmati si consiglia di usare le schede con velocità SD di “Classe 4”* o superiore.</li><li>• Può essere usata con i dispositivi compatibili con i rispettivi formati.</li><li>• Prima di usare le schede di memoria SDXC, accertarsi che il computer e gli altri dispositivi supportino questo tipo di scheda. <a href="http://panasonic.net/avc/sdcard/information/SDXC.html">http://panasonic.net/avc/sdcard/information/SDXC.html</a></li><li>• Sono supportate soltanto le schede elencate a sinistra, con le capacità indicate.</li></ul>
Schede di memoria SDHC	4 GB – 32 GB	
Schede di memoria SDXC	48 GB, 64 GB	

\* La classe di velocità SD si riferisce a una specifica per le velocità di scrittura sostenute. Controllare la velocità SD sull'etichetta della scheda o altro materiale relativo alla scheda.

(Esempio)

CLASS 



- Riformattare la scheda con questa fotocamera se è già stata formattata con un computer o con un altro dispositivo. (→60)
- Se l'interruttore di protezione da scrittura è posizionato su “LOCK”, la scheda non può essere usata per registrare o eliminare le immagini, e non può essere formattata.
- Si consiglia di copiare le immagini importanti nel computer (perché le onde elettromagnetiche, l'elettricità statica o difetti potrebbero danneggiare i dati).
- Ultime informazioni:  
<http://panasonic.jp/support/global/cs/dsc/>  
(Questo sito è soltanto in inglese.)



Interruttore

### Visualizzazione della capacità di registrazione delle immagini



— Immagini restanti o capacità del tempo di registrazione previsti  
(premere il pulsante [DISP.] per cambiare visualizzazione)

— Visualizzata se non è stata inserita una scheda  
(le immagini vengono salvate nella memoria incorporata)

Durante l'accesso della fotocamera alla scheda o alla memoria incorporata (per una operazione quale la scrittura, la lettura e l'eliminazione delle immagini, o la formattazione), non si deve spegnerla o rimuovere la batteria, scheda o alimentatore c.a. (in dotazione). Evitare di esporre la fotocamera a vibrazioni, urti o elettricità statica. La scheda o i dati della scheda potrebbero essere danneggiati, e questa unità potrebbe non funzionare più normalmente.

Se l'operazione non è possibile a causa di vibrazioni, colpi o elettricità statica, eseguire di nuovo l'operazione.

## Indicazioni generali della capacità di registrazione (immagini/tempo di registrazione)

Il numero di immagini che si possono registrare e il tempo di registrazione variano secondo la capacità della scheda (e secondo le condizioni di registrazione e il tipo di scheda).

### ■ Capacità di registrazione immagini (foto)

[Dim. immag.]	Memoria incorporata		2 GB	32 GB	64 GB
	DMC-TZ30 DMC-TZ31	DMC-TZ27			
4:3  14M	1	12	330	5490	10980
4:3  5M	3	25	650	10620	21490
4:3  0.3M	67	398	10050	162960	247150

• Quando il numero di immagini registrabili supera 99.999, viene visualizzato "+99999".

### ■ Capacità di tempo registrazione (filmati)

([h], [m] e [s] indicano le "ore", i "minuti" e i "secondi").

#### Usando la modalità di registrazione [AVCHD]

[Qualità reg.]	Memoria incorporata	2 GB	32 GB	64 GB
[GPH]* [PSH]	–	8m00s	2h31m00s	5h07m00s
[FSH] [SH] [GFS]* [GS]*	–	14m00s	4h10m00s	8h26m00s

\* **DMC-TZ30** **DMC-TZ31**

#### Usando la modalità di registrazione [MP4]

[Qualità reg.]	Memoria incorporata	2 GB	32 GB	64 GB
[FHD]	–	12m07s	3h23m02s	6h51m01s
[HD]	–	23m08s	6h27m38s	13h04m41s
[VGA]	– <b>DMC-TZ30</b> – <b>DMC-TZ31</b> 1m47s <b>DMC-TZ27</b>	50m56s	14h13m08s	28h46m57s

• I filmati possono essere registrati continuamente per un massimo di 29 minuti e 59 secondi. Inoltre, i filmati possono essere registrati continuamente nel formato [MP4] per un massimo di 4 GB. (In questo caso, si può registrare continuamente un filmato in [FHD] per un massimo di 27 minuti e 12 secondi circa.) Il tempo restante per la registrazione continua viene visualizzato sullo schermo.

- Se si fanno le impostazioni di caricamento sul web, la capacità di registrazione delle immagini e del tempo di registrazione della scheda potrebbe ridursi. (→117)
- Quando si copiano i dati delle mappe in una scheda di memoria, il numero di immagini che si possono registrare e il tempo di registrazione si riducono. **DMC-TZ30** **DMC-TZ31** (→150)

# Impostazione dell'orologio

L'orologio non è stato impostato al momento della spedizione della fotocamera dalla fabbrica. Prima di accendere la fotocamera, posizionare l'interruttore di registrazione/riproduzione su .

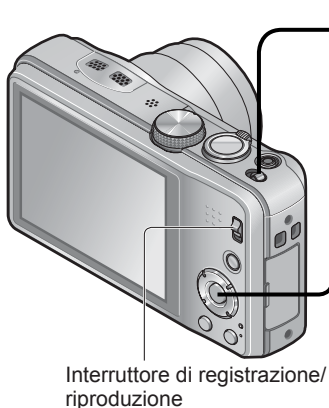

## 1 Accendere la fotocamera



La fotocamera si accende.  
Se la schermata di selezione della lingua non viene visualizzata, procedere al passo [4](#).

## 2 Premere [MENU/SET] mentre il messaggio è visualizzato

## 3 Premere ▲ ▼ per selezionare la lingua, e premere [MENU/SET]

## 4 Appare il messaggio [Impostare l'orologio]. Premere [MENU/SET]

## 5 Premere ◀ ▶ per selezionare le opzioni (anno, mese, giorno, ora, minuti, ordine di visualizzazione o formato di visualizzazione dell'ora), e premere ▲ ▼ per impostare

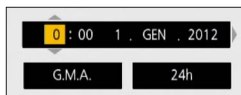

• Per annullare → Premere il pulsante [⏏ / ⏏].

## 6 Premere [MENU/SET] per impostare

## 7 Premere [MENU/SET]

• Per tornare alla schermata precedente, premere il pulsante [⏏ / ⏏].

**DMC-TZ30 DMC-TZ31**

Andare al passo [8](#).

**DMC-TZ27**

La procedura di impostazione dell'orologio si completa con il passo [7](#).

(Continua alla pagina seguente)

## 8 Premere ◀ per selezionare [Sì] e premere [MENU/SET] per la correzione automatica dell'ora del giorno usando la funzione GPS

- Per impostare manualmente la data e l'ora → selezionare [No].
- Quando si seleziona la regolazione automatica dell'ora usando la funzione GPS, [Impost. GPS] viene impostata su [ON].

## 9 Quando è visualizzato [Impostare l'area di origine], premere [MENU/SET]

## 10 Premere ◀▶ per impostare l'area geografica di origine, quindi premere [MENU/SET]

Nome della città o dell'area Ora attuale



Differenza dal GMT (ora media di Greenwich)

## Per cambiare l'impostazione dell'ora

Per regolare di nuovo la data e l'ora, selezionare [Imp. orol.] dal menu [Setup] o dal menu [Reg].

- Le impostazioni dell'orologio vengono salvate per circa 3 mesi anche dopo la rimozione della batteria, a condizione che nelle 24 ore precedenti nella fotocamera sia stata installata una batteria completamente carica.

## 1 Selezionare [Imp. orol.] dal menu [Setup] o dal menu [Reg]

- Per i dettagli sulla procedura di impostazione nel menu [Setup] (→51)

## 2 Impostare la data e l'ora (Seguire il procedimento dei passi 5 - 6. (→23))

- Se l'orologio non è stato regolato, la data corretta non può essere stampata quando si fa stampare la foto da uno studio fotografico, o quando si imprime la data sulle foto con [Stampa data] o [Stampa testo].
- Se l'orologio è stato regolato, la data corretta può essere stampata anche se non è visualizzata sullo schermo della fotocamera.



# Sequenza delle operazioni

1

Accendere la fotocamera



2

Impostare su 

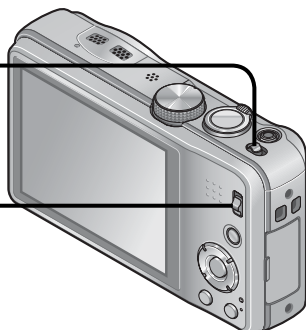

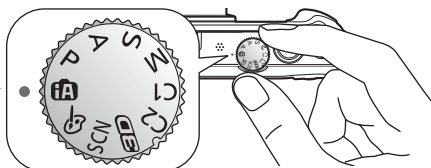

Impostare sulla modalità di registrazione desiderata

Allineare correttamente il selettore di modalità sulla modalità che si desidera usare. →



3

	<b>Modalità [Auto intelligente]</b>	Per registrare le immagini con le impostazioni automatiche. (→31)
<b>P</b>	<b>Modalità [AE programma]</b>	Per registrare le immagini con le impostazioni personali. (→27)
<b>A</b>	<b>Modalità [Prior. apertura]</b>	Per determinare l'apertura e registrare poi le immagini. (→73)
<b>S</b>	<b>Modalità [Prior. dei tempi]</b>	Per determinare il tempo di esposizione e registrare poi le immagini. (→73)
<b>M</b>	<b>Modalità [Esposiz. manuale]</b>	Per determinare l'apertura e il tempo di esposizione, e registrare poi le immagini. (→74)
<b>C1</b> <b>C2</b>	<b>Modalità [Personalizzato]</b>	Per registrare le immagini usando le impostazioni preregistrate. (→85)
	<b>[Modalità foto 3D]</b>	Per registrare le foto 3D. (→84)
<b>SCN</b>	<b>[Modalità scena]</b>	Per registrare le immagini secondo la scena. (→77)
	<b>Modalità [Controllo creativo]</b>	Scatto delle foto confermando l'effetto dell'immagine. (→75)

## Puntare la fotocamera e registrare

### ■ Scatto delle foto

- ① Premere a metà il pulsante di scatto per mettere a fuoco
- ② Mantenere premuto il pulsante di scatto per scattare la foto

### ■ Registrazione dei filmati

- ① Premere il pulsante dei filmati per cominciare la registrazione
- ② Premere di nuovo il pulsante dei filmati per finire la registrazione

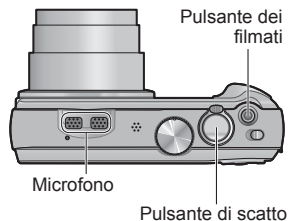

4

### ■ Modo di tenere la fotocamera

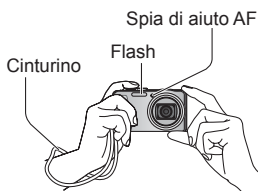

- Per evitare che la fotocamera si muova, tenerla con entrambe le mani mantenendo le braccia vicine al corpo e stando in piedi con le gambe leggermente divaricate.
- Non toccare l'obiettivo.
- Non bloccare il microfono durante la registrazione dei filmati.
- Non bloccare il flash o la spia. Non guardarli da vicino.
- Non muovere la fotocamera quando si preme il pulsante di scatto.

- Si consiglia di usare il cinturino in dotazione per evitare la caduta della fotocamera.

## Impostare su ▶

5



## Guardare le immagini (→42, 45)

6



- Premere ◀▶ per selezionare un'immagine
- Premere ▲ per riprodurre i filmati o le foto panoramiche

## Spegner la fotocamera

7



# Scatto delle foto con le impostazioni personali

Modalità [AE programma]

Modalità di registrazione: **P** A S M C1 C2 SCN

Utilizzo del menu [Reg] per cambiare le impostazioni e impostare il proprio ambiente di registrazione.

- Spingere l'interruttore di registrazione/riproduzione su

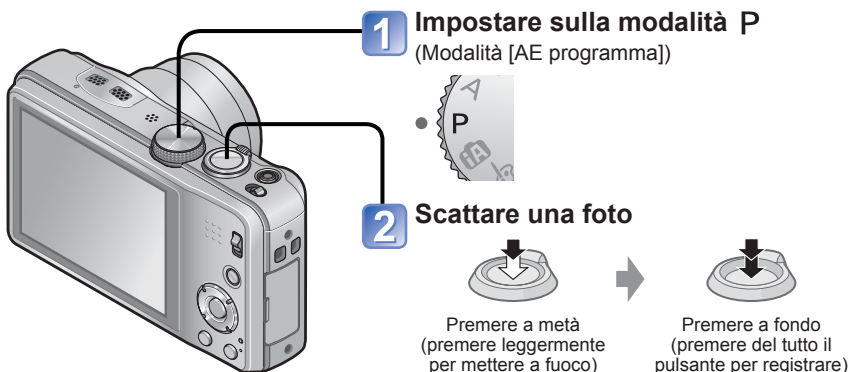

- Se viene visualizzato un avvertimento sul jitter, usare [Stabilizz.], un treppiede o [Autoscatto].
- Se l'apertura e il tempo di esposizione vengono visualizzati rossi, l'esposizione non è appropriata. Usare allora il flash, cambiare le impostazioni [Sensibilità] o impostare [Min. vel. scat.] su una velocità più lenta.

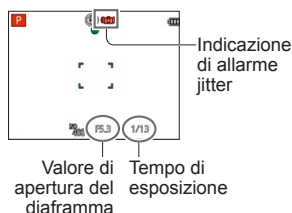

# Modo di regolare la messa a fuoco

Se si imposta [Modalità AF] su  (Messa a fuoco di 1 area), la fotocamera mette a fuoco l'area AF al centro dell'immagine. Se il soggetto che si desidera registrare non è al centro, seguire i passi sotto.

## 1 Regolare prima la messa a fuoco secondo il soggetto

Allineare l'area AF sul soggetto



Mantenere premuto a metà



**Indicazione di messa a fuoco**

(Quando il soggetto è a fuoco: accesa  
Quando il soggetto non è a fuoco: lampeggia)

**Area AF**

(Quando il soggetto è a fuoco: verde  
Quando il soggetto non è a fuoco: rossa)

## 2 Tornare alla composizione desiderata



Premere a fondo



Area AF

- I soggetti/ambienti che potrebbero rendere difficile la messa a fuoco:
  - Soggetti in veloce movimento o estremamente luminosi, oppure soggetti senza contrasto di colori.
  - Scatto delle foto attraverso vetri, o vicini ai soggetti emananti luce. Al buio o con fotocamera molto mossa.
  - Soggetti troppo vicini, oppure scatto delle foto di soggetti allo stesso tempo distanti e vicini.

- Se la messa a fuoco non è possibile, l'indicazione di messa a fuoco lampeggia e si sente un bip. Usare come riferimento la gamma di messa a fuoco visualizzata rossa. Anche se l'indicazione di messa a fuoco è accesa, la fotocamera non è in grado di mettere a fuoco il soggetto se esso è fuori della gamma.
- La visualizzazione dell'area AF potrebbe essere più grande a seconda delle condizioni di registrazione, come i luoghi bui o il rapporto zoom.

Indicazione di messa a fuoco

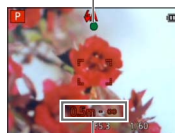

Gamma di messa a fuoco

# Tocco dello schermo e registrazione

(Funzione di scatto a tocco)

Questa funzione permette di mettere a fuoco e di scattare le foto toccando semplicemente i soggetti che appaiono sullo schermo.

## 1 Toccare sullo schermo



- L'icona si cambia in , e si può ora procedere con la registrazione usando la funzione di scatto a tocco.

## 2 Toccare il soggetto che si desidera registrare

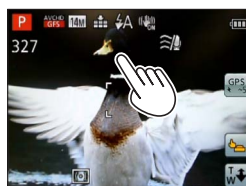

- Il soggetto viene registrato con l'impostazione del fuoco sul punto che si tocca.
- Per disattivare la funzione di scatto a tocco → Toccare .

- Non si possono registrare i filmati.
- La funzione di scatto a tocco non opera lungo i bordi dello schermo.
- Tenere presente che lo scatto a tocco funziona anche se si tocca accidentalmente lo schermo tattile.
- L'impostazione della funzione di scatto a tocco rimane memorizzata anche se si spegne la fotocamera.

# Regolazione della messa a fuoco e dell'esposizione toccando lo schermo



(Funzione AF/AE a tocco)

Questa funzione permette di regolare la messa a fuoco e l'esposizione quando si tocca il soggetto visualizzato sullo schermo.

- Eseguire queste operazioni con la funzione di scatto a tocco (→29) disattivata.

## 1 Toccare il punto dove si desidera regolare la messa a fuoco e l'esposizione



- Se [Modalità AF] è impostata su  (Rilevamento visi), la funzione di rilevamento visi continua a operare ma la messa a fuoco viene regolata sul punto che si è toccato.
- Se [Modalità AF] è impostata su  (Tracking AF), la fotocamera aggancia il soggetto e continua automaticamente a metterlo a fuoco e a regolare l'esposizione del soggetto mentre esso si muove.

## 2 Premere a metà il pulsante di scatto per mettere a fuoco il soggetto, e premere poi completamente il pulsante di scatto per registrare il soggetto

- Per disattivare la funzione AF/AE a tocco → Toccare .

- La funzione AF/AE a tocco potrebbe non operare in alcune condizioni di registrazione, come quando il soggetto è troppo piccolo o il luogo dove si registra è troppo buio.
- La funzione AF/AE a tocco non opera lungo i bordi dello schermo.
- Durante la modalità [Auto intelligente], la fotocamera determina come scena ottimale il soggetto toccato.

## Registrazione delle immagini con le impostazioni automatiche

Modalità [Auto intelligente]

Modalità di registrazione: **iA** P A S M C1 C2

Le impostazioni ottimali vengono fatte automaticamente sulla base di informazioni quali "faccia", "movimento", "luminosità" e "distanza" puntando semplicemente la fotocamera sul soggetto, il che significa che si possono registrare le immagini nitide senza bisogno di fare le impostazioni manualmente.

- Spingere l'interruttore di registrazione/riproduzione su

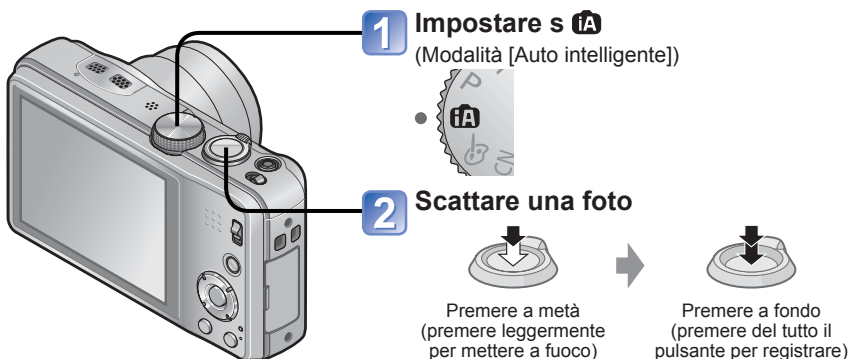

### Indicazione di messa a fuoco

(Quando il soggetto è a fuoco: accesa)

(Quando il soggetto non è a fuoco: lampeggia)



## Riguardo al flash

Premere per selezionare **iA** o

- Quando si seleziona **iA**, viene automaticamente selezionato il flash ottimale secondo le condizioni (**iA**, **iA**, **iS**, **iS**).
- Quando si seleziona **iA** o **iS**, la funzione di riduzione occhi rossi si attiva.
- Quando si seleziona **iS** o **iS**, il tempo di esposizione viene ridotto.

### Rilevamento automatico della scena

La fotocamera legge la scena quando viene puntata sul soggetto, e regola automaticamente le impostazioni ottimali.



Icona della scena rilevata

	Riconosce le persone
	Riconosce i bambini piccoli*1
	Riconosce i paesaggi
	Riconosce le scene notturne e le persone in esse (soltanto quando si è selezionato [iA])*2
	Riconosce le scene notturne*2
	Riconosce le scene notturne senza un treppiede.*3
	Riconosce i primi piani
	Riconosce i tramonti
	Legge il movimento del soggetto per evitare sfocature quando la scena non corrisponde a nessuna di quelle sopra.

\*1 Quando vengono riconosciuti i bambini piccoli (sotto i 3 anni) registrati con la funzione di riconoscimento visi

\*2 Si consiglia di usare un treppiede e l'autoscatto.

\*3 Quando [Rip.nott.iA mano] è [ON]

● A seconda delle condizioni di registrazione, per lo stesso soggetto potrebbero essere determinati tipi di scene diversi.

● Se il tipo di scena desiderato non viene selezionato, si consiglia di selezionare manualmente la modalità scena appropriata.

● Se viene avvertito , o , la funzione di rilevamento visi si attiva e la messa a fuoco e l'esposizione vengono regolate per i visi riconosciuti.

● Riguardo alla compensazione controluce

Il controluce è la condizione in cui c'è una luce che brilla dietro al soggetto. Quando c'è un controluce, il soggetto appare più scuro e la fotocamera corregge automaticamente l'esposizione aumentando la luminosità dell'intera immagine. Nella modalità [Auto intelligente] la funzione di compensazione controluce si attiva automaticamente.

Quando la fotocamera rileva un controluce, sul monitor LCD viene visualizzato .

L'icona visualizzata () potrebbe in alcuni casi non corrispondere alle condizioni reali del controluce.

### Informazioni sui colori Happy

Se [Mod. colore] è impostata su [Happy], le immagini vengono registrate con colori vividi.

#### ■ Impostazioni

① Premere [MENU/SET]

② Usare i pulsanti dei cursori per selezionare il menu [Reg], e premere [MENU/SET]

③ Usare i pulsanti dei cursori per selezionare [Mod. colore], e premere [MENU/SET]

④ Usare i pulsanti dei cursori per selezionare [Happy], e premere [MENU/SET]



### [Antisfocatura]

La fotocamera imposta automaticamente il tempo di esposizione ottimale secondo il movimento del soggetto, per minimizzare la sfocatura del soggetto.

#### ■ Impostazioni

- ① Premere [MENU/SET]
  - ② Usare i pulsanti dei cursori per selezionare il menu [Reg], e premere [MENU/SET]
  - ③ Usare i pulsanti dei cursori per selezionare [Antisfocatura], e premere [MENU/SET]
  - ④ Usare i pulsanti dei cursori per selezionare [ON], e premere [MENU/SET]
- Quando si imposta [Antisfocatura] su [ON], sullo schermo appare (👤).
  - Il soggetto potrebbe venire registrato in una dimensione dell'immagine più piccola del numero di pixel che è stato impostato.

### [Rip.nott.iA mano]

Se viene automaticamente rilevata una scena notturna quando si tiene in mano la fotocamera, essa può registrare le foto con meno jitter e meno disturbo mediante una combinazione di scatti a raffica delle foto.

#### ■ Impostazioni

- ① Premere [MENU/SET]
  - ② Usare i pulsanti dei cursori per selezionare il menu [Reg], e premere [MENU/SET]
  - ③ Usare i pulsanti dei cursori per selezionare [Rip.nott.iA mano], e premere [MENU/SET]
  - ④ Usare i pulsanti dei cursori per selezionare [ON], e premere [MENU/SET]
- [Rip.nott.iA mano] non viene identificato se la fotocamera è fissata in posizione su un treppiede o con un altro mezzo.

### [iHDR]

Quando [iHDR] è impostato su [ON], la fotocamera può combinare diverse foto scattate con esposizioni diverse in una singola immagine correttamente esposta con ricche gradazioni.

#### ■ Impostazioni

- ① Premere [MENU/SET]
  - ② Usare i pulsanti dei cursori per selezionare il menu [Reg], e premere [MENU/SET]
  - ③ Usare i pulsanti dei cursori per selezionare [iHDR], e premere [MENU/SET]
  - ④ Usare i pulsanti dei cursori per selezionare [ON], e premere [MENU/SET]
- Questa funzione si attiva automaticamente soltanto quando sul monitor LCD è visualizzata l'icona \*.
  - \* Questa icona viene visualizzata quando la fotocamera rileva un controluce.
  - Questa fotocamera non congiunge le foto nei casi seguenti:
    - Quando il rapporto zoom è superiore a 20 volte
    - Nella modalità [Scatto a raff.]
  - Anche se [iHDR] è impostato su [OFF], la compensazione controluce si attiva automaticamente quando la fotocamera rileva un controluce, e la fotocamera scatta una foto aumentando la luminosità dell'intera immagine.
  - Un soggetto che era in movimento quando è stato registrato, potrebbe essere registrato come una immagine residua.

## Tracking AF

Questa funzione permette alla fotocamera di continuare a mettere a fuoco il soggetto e a regolare l'esposizione del soggetto anche quando esso è in movimento.

### ■ Operazioni schermo tattile

Eseguire queste operazioni con la funzione di scatto a tocco (→29) disattivata.

#### 1 Toccare il soggetto

- Per agganciare un altro soggetto → Toccare l'altro soggetto.
- Per disattivare la funzione Tracking AF → Toccare 



Cornice di tracking AF  
Blocco AF riuscito: Gialla  
Blocco AF non riuscito: Rossa

### ■ Operazioni con i pulsanti dei cursori

#### 1 Premere ▲ per impostare [Modalità AF] su tracking AF

- Per cancellare il tracking AF → Premere di nuovo ▲.

#### 2 Allineare la cornice di tracking AF sul soggetto, e premere poi ▼ per agganciarlo

- Per cancellare il blocco AF → Premere ▼.



Cornice di tracking AF  
Blocco AF riuscito: Gialla  
Blocco AF non riuscito: Rossa

- La scena ottimale per il soggetto agganciato AF viene identificata automaticamente.
- La funzione di riconoscimento visi è inattiva quando si usa il tracking AF.
- In alcune condizioni di registrazione, come quando il soggetto è piccolo o l'illuminazione non è sufficiente, [Tracking AF] potrebbe non operare correttamente.

### Limitazioni della modalità [Auto intelligente]

Si possono impostare soltanto le opzioni dei menu visualizzate nella modalità [Auto intelligente].





Le impostazioni selezionate nella modalità [AE programma], o in altre modalità, vengono riflesse sulle opzioni dei menu non visualizzate nel menu [Setup].

- Le impostazioni delle opzioni seguenti sono diverse dalle altre modalità di registrazione: [Dim. immag.], [Scatto a raff.] e [Mod. colore] sul menu [Reg], [Bip] sul menu [Setup]
- Le impostazioni delle funzioni seguenti sono fisse:

#### Menu [Setup]

- [Revis. auto]: [2SEC]
- [Linee guida]: 
- [Autospegnim.]: [5MIN.]

#### Menu [Reg]

- [Qualità]:  [Fine]
- [Stabilizz.]: [ON]
- [Luce assist AF]: [ON]
- [Mod. esposim.]:  [Mod. esposim. mult.]
- [Risoluz. i.]: [i.ZOOM]
- [Bil. bianco]: [AWB]
- [Sensibilità]:  ISO
- [Modalità AF]:  [Face detection]\*
- [AF rapido]: [ON]
- [Espos.intell.]: [STANDARD]
- [Rim.occhi ros.]: [ON]

\*  (Messa a fuoco di 23 aree) quando la faccia non può essere riconosciuta

#### Menu [Imm. in movim.]

- [AF cont.]: [ON]
- [Taglio vento]: [AUTO]

- Non si possono usare le funzioni seguenti: [Istogramma], [Esposizione], [Auto bracket], [Regolaz.], [Min. vel. scat.], [Zoom digit.]

# Ripresa dei filmati

Modalità di registrazione: **[iA] [P] [A] [S] [M] [C1] [C2] [9D] [SON] [L]**

Si possono registrare filmati con il suono (stereo).

- Spingere l'interruttore di registrazione/riproduzione su .
- I filmati non possono essere registrati nella memoria incorporata. **DMC-TZ30** **DMC-TZ31**

Non bloccare il microfono durante la registrazione dei filmati.

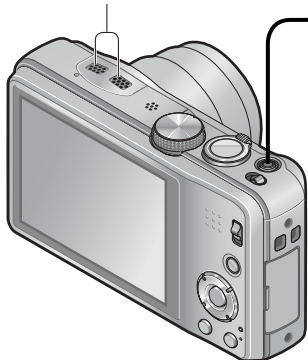

## 1 Premere il pulsante dei filmati per cominciare la registrazione

[Modo Rec] (→106) / [Qualità reg.] (→107)



Tempo di registrazione trascorso

Tempo di registrazione restante (circa)

- Rilasciare immediatamente il pulsante dei filmati dopo averlo premuto.
- Lo zoom può anche essere usato durante la registrazione dei filmati.
  - La velocità dello zoom diventa più lenta del normale.
  - Quando si usa lo zoom durante la registrazione dei filmati, la messa a fuoco potrebbe richiedere qualche tempo.
- Durante la registrazione dei filmati si possono scattare le foto. (→41)

## 2 Premere di nuovo il pulsante dei filmati per terminare la registrazione

## ■ Riguardo al formato di registrazione per la registrazione dei filmati

Questa fotocamera può registrare i filmati nei formati AVCHD o MP4.

### AVCHD:

Con questo formato si possono registrare immagini di qualità ad alta definizione. Esso è adatto per la visione su un televisore di grandi dimensioni o per il salvataggio su disco.

### AVCHD Progressive:

La modalità [GPH] **DMC-TZ30** **DMC-TZ31** o [PSH] in [AVCHD] permette di registrare i filmati a 1920 x 1080/50p, la qualità più alta\* conforme allo standard AVCHD.

I filmati registrati possono essere salvati e riprodotti usando questa unità o "PHOTOfunSTUDIO".

\* Ciò significa la più alta qualità per questa unità.

### MP4:

Questo è un semplice formato video meglio adatto quando sono necessari ripetuti montaggi, oppure per caricare i video su Internet.

- Un filmato può essere registrato nella memoria incorporata soltanto nel formato [MP4] usando l'impostazione [VGA]. **DMC-TZ27**

## ■ Riguardo alla compatibilità dei filmati registrati

I filmati registrati nel formato [AVCHD] o [MP4] potrebbero essere riprodotti con una qualità scarsa delle immagini e del suono, oppure la riproduzione potrebbe non essere possibile, anche se vengono riprodotti con apparecchi compatibili con questi formati. Inoltre, le informazioni di registrazione potrebbero non venire visualizzate correttamente. In questo caso, utilizzare questa unità.

- I filmati registrati con [GPH] **DMC-TZ30** **DMC-TZ31** o con [PSH] nel formato [AVCHD] possono essere riprodotti con apparecchi compatibili AVCHD Progressive.
- Per i dettagli sui dispositivi compatibili AVCHD Progressive e MP4, vedere il sito di supporto sotto.  
<http://panasonic.jp/support/global/cs/dsc/>  
(Questo sito è soltanto in inglese.)



## ■ Registrazione dei filmati in P



Registra dei filmati con le proprie impostazioni preferite.

- L'apertura e il tempo di esposizione vengono impostati automaticamente.

## ■ Registrazione dei filmati in iA

La fotocamera rileva automaticamente la scena per la registrazione dei filmati con le impostazioni ottimali.

iA Se la scena non corrisponde a nessuna di quelle a destra.		
		

- Nella modalità  la messa a fuoco e l'esposizione vengono impostate secondo il viso rilevato.
-  viene selezionata per i paesaggi notturni e altre scene buie.
- Se la fotocamera non seleziona la modalità scena desiderata, si consiglia di scegliere manualmente la modalità appropriata.
- Si possono impostare le opzioni del menu seguenti nel menu [Imm. in movim.]:
  - [Modo Rec]
  - [Qualità reg.]

## ■ Registrazione dei filmati in altre modalità di registrazione

Per i dettagli, vedere le pagine relative alle rispettive modalità di registrazione. (Un filmato non può però essere registrato nella modalità scena [Scatto panorama].)

- Se la temperatura circostante è alta o si registra un filmato in modo continuo, viene visualizzata  e la registrazione potrebbe interrompersi a metà per proteggere la fotocamera. (Soltanto quando [Qualità reg.] è impostata su [GPH] **DMC-TZ30** **DMC-TZ31**, [PSH], [GFS] **DMC-TZ30** **DMC-TZ31** o [FSH])
- Usare una batteria sufficientemente carica.
- Il tempo di registrazione disponibile visualizzato sullo schermo potrebbe non decrescere regolarmente.
- Se si registrano e cancellano ripetutamente i dati, il tempo totale di registrazione disponibile sulla scheda SD potrebbe ridursi. Per ripristinare la capacità originale, usare la fotocamera per formattare la scheda SD. Salvare tutti i dati importanti nel computer o altro supporto prima della formattazione, perché tutti i dati salvati nella scheda vengono cancellati.
- Lo stabilizzatore ottico immagini funziona indipendentemente dalle impostazioni prima della registrazione di un filmato.
- Le funzioni seguenti non sono disponibili:  
Tracking AF, zoom ottico extra, flash, [Riconosc. viso], [Ruota imm.] per le foto scattate verticalmente.
- Con alcune schede di memoria la registrazione potrebbe terminare mentre è in corso.
- Il campo di registrazione potrebbe diventare più ridotto nei filmati a confronto delle foto. Inoltre, se il rapporto di aspetto delle foto è diverso da quello dei filmati, l'angolo di visione cambia quando si comincia la registrazione di un filmato. L'area registrabile si visualizza impostando [Video Rec area] (→56) su [ON].
- Queste impostazioni si cancellano se si usa lo zoom ottico extra prima di premere il pulsante dei filmati, e l'area registrabile cambia in modo notevole.
- A seconda dell'ambiente in cui si registrano i filmati, lo schermo potrebbe diventare nero per un istante o potrebbe venir registrato un disturbo a causa della elettricità statica, onde elettromagnetiche, ecc.



## Scatto delle foto durante la registrazione di un filmato

Le foto possono essere scattate anche durante la registrazione dei filmati.

### 1 Premere completamente il pulsante di scatto durante la registrazione dei filmati







Le foto vengono registrate con l'impostazione 16:9 di [Formato] e con l'impostazione 3.5M di [Dim. immag.]. (15 foto max.)

La registrazione del filmato continua immutata.

- Il suono del pulsante di scatto che viene azionato potrebbe venire registrato. Se il rumore del funzionamento della fotocamera disturba, usare lo scatto a tocco.
- Se durante la zoomata si scattano delle foto, la zoomata potrebbe arrestarsi.

### ■ Funzione di scatto a raffica

Se si è precedentemente impostata la funzione di scatto a raffica, durante la registrazione dei filmati si possono scattare foto a raffica.

- Se la modalità di scatto a raffica è impostata su ,  o , le foto vengono automaticamente registrate usando l'impostazione .
- La messa a fuoco è fissa alla prima foto anche alla impostazione  o .

- Se si è impostata la funzione di scatto a tocco, vengono registrate le foto se durante la registrazione del filmato si è toccato accidentalmente lo schermo tattile.
- La fotocamera rimette a fuoco il soggetto se si preme a metà il pulsante di scatto durante la registrazione dei filmati, o se si scattano delle foto usando la funzione di scatto a tocco. Questo movimento di rimessa a fuoco viene registrato anche durante la registrazione dei filmati. Per dare la precedenza ai video dei filmati, premere completamente il pulsante di scatto e scattare le foto. Le foto possono anche essere create dopo la registrazione dei filmati. (→47)
- Quando si preme a metà il pulsante di scatto, vengono visualizzati le dimensioni immagini e il numero di immagini registrabili.
- Le foto non possono essere scattate nei casi seguenti:
  - Se [Qualità reg.] è impostata su [VGA]
  - Quando si registra con la funzione [Filmato alta velocità]
  - Modalità [Controllo creativo] ([Messa a fuoco soft])
- Il flash è impostato su  [Disatt.forz.fl.].
- Poiché per la registrazione viene usato l'otturatore elettronico, le foto scattate potrebbero essere distorte.

# Visione delle immagini [Ripr. normale]

Quando nella fotocamera c'è una scheda, le immagini vengono riprodotte dalla scheda e, se nella fotocamera non c'è una scheda, le immagini vengono riprodotte dalla memoria incorporata.

- Spingere l'interruttore di registrazione/riproduzione su .

## 1 Trascinare il dito lungo lo schermo, e selezionare la foto da riprodurre

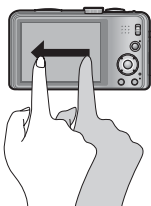

Per scorrere alla foto seguente:

Trascinare il dito da destra a sinistra lungo lo schermo.

Per tornare alla foto precedente:

Trascinare il dito da sinistra a destra lungo lo schermo.

- Se dopo lo scorrimento delle foto il dito tocca il bordo destro o sinistro dello schermo, le foto continuano a scorrere. (Le foto vengono visualizzate in dimensioni ridotte.)

- Le foto possono anche essere fatte scorrere usando i pulsanti dei cursori ◀▶. Mantenendo premuti i pulsanti, si possono fare scorrere velocemente le foto in avanti o indietro.

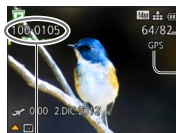

## 2 Guardare le foto



Numero foto/Totale foto

Vengono fornite le informazioni del nome della località e le informazioni della latitudine e della longitudine **DMC-TZ30** **DMC-TZ31** (→131)

Numero cartella/file

- Potrebbe non essere possibile visualizzare su questa fotocamera alcune immagini modificate con il computer.
- Se si sposta l'interruttore di registrazione/riproduzione da  a  con la fotocamera accesa, il cilindro dell'obiettivo si ritrae dopo 15 secondi circa.
- Questa fotocamera è conforme all'unificato standard DCF (norme di design per i sistemi di file per fotocamere) formulato dalla Japan Electronics and Information Technology Industries Association (JEITA), e Exif (formato intercambiabile dei file delle immagini). I file che non sono conformi al DCF non possono essere riprodotti.

## Zoomata ravvicinata e visione “Zoom di riproduzione”

### 1 Toccare l'area che si desidera ingrandire

L'ingrandimento aumenta a ogni tocco attraverso 4 livelli dopo 1x, 2x, 4x, 8x e 16x. (La qualità delle immagini visualizzate diventa successivamente inferiore.)

- L'area può anche essere ingrandita girando la leva zoom verso T.

### 2 Trascinare il dito lungo lo schermo per spostare la posizione dell'area ingrandita

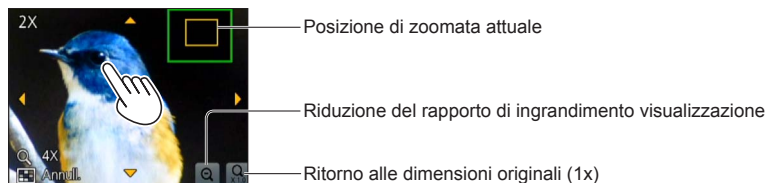

- Il rapporto di ingrandimento può anche essere ridotto girando la leva zoom verso W.
- La posizione dell'area ingrandita può anche essere spostata usando i pulsanti dei cursori.

● Lo zoom di riproduzione non può essere usato durante la riproduzione dei filmati.

## Visione di una lista di immagini “Riproduzione multipla”

### 1 Girare la levetta zoom verso il lato W

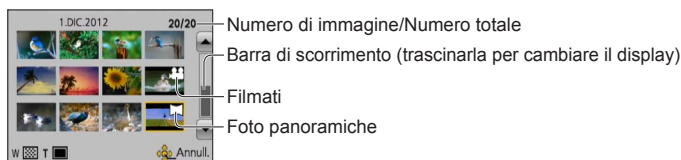

- Quando si gira ripetutamente la leva zoom verso W, il metodo di visualizzazione cambia da una schermata di 12 foto a una schermata di 30 foto, e alla riproduzione calendario. (Girare la leva zoom verso T per tornare.)
- Quando si tocca una foto sulla schermata di 12 foto o sulla schermata di 30 foto, la foto toccata viene visualizzata sulla schermata di 1 foto (schermo intero).

● Le immagini visualizzate con [!] non possono essere riprodotte.

## Visione delle immagini secondo la data di registrazione “Riproduzione calendario”

**1** Girare diverse volte la levetta zoom verso il lato W

**2** Toccare la data di registrazione da visualizzare, e toccare [Imp.] per immettere la data

Selezionare il mese



Le foto scattate alla data selezionata appaiono sulla schermata di 12 foto.

- La data di registrazione può anche essere selezionata usando i pulsanti dei cursori e premendo [MENU/SET].
- Nella schermata del calendario, vengono visualizzati solo i mesi in cui sono state riprese delle immagini. Le immagini registrate senza le impostazioni dell'orologio vengono visualizzate con la data del primo gennaio del 2012.
- Le immagini scattate con le impostazioni della destinazione fatte in [Ora mondiale] vengono visualizzate sulla schermata del calendario usando la data appropriata del fuso orario della destinazione.

# Visione dei filmati

Questa fotocamera è progettata per riprodurre i filmati usando i formati AVCHD, MP4 e QuickTime Motion JPEG.

- Spingere l'interruttore di registrazione/riproduzione su .

## 1 Selezionare una immagine con l'icona del filmato, e toccare

La riproduzione ora comincia.

- Per la riproduzione dei filmati si può premere anche ▲.



Tempo di registrazione filmato

Quando la riproduzione comincia, il tempo di riproduzione trascorso viene visualizzato sulla parte superiore destra dello schermo.

Esempio: Dopo 10 minuti e 30 secondi: [10m30s]

Icona di filmato (varia secondo la modalità di registrazione e l'impostazione della qualità delle immagini)

## ■ Operazioni durante la riproduzione dei filmati

- ① Toccare lo schermo per visualizzare il pannello comandi.
  - ② Toccare il pannello comandi per eseguire le operazioni di riproduzione.
- Se non si esegue alcuna operazione per 2 secondi circa, il pannello comandi scompare.

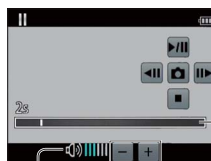

Livello del volume  
Regolazione del volume

Pannello comandi

- ▶/||: Pausa / riproduzione    ■ : Stop
-  : Cattura delle foto dai filmati (→47)
- ◀◀ : Indietro veloce (2 passi)
- ◀ : Indietro di un singolo quadro (durante la pausa)
- ▶▶ : Avanti veloce (2 passi)
- ▶ : Avanti di un singolo quadro (durante la pausa)

Barra di riproduzione (La posizione di riproduzione può essere spostata con l'operazione di tocco.)

- Per eseguire le operazioni di riproduzione si possono usare anche i pulsanti dei cursori.
  - ▲: Pausa/riproduzione
  - ▼: Stop
  - ◀: Ritorno indietro veloce (2 passi)  
Ritorno indietro di un singolo fotogramma (durante la pausa)
  - ▶: Avanti veloce (2 passi)  
Avanti di un singolo fotogramma (durante la pausa)
  - [MENU/SET]: Cattura delle foto dai filmati (→47)
- Il volume può essere regolato con la leva zoom.

- La riproduzione corretta dei filmati registrati con altre fotocamere potrebbe non essere possibile.
- Alcune informazioni non vengono visualizzate con i filmati registrati nel formato [AVCHD].
- I filmati possono essere visualizzati sul monitor del computer usando "PHOTOfunSTUDIO" nel disco in dotazione.
- I filmati registrati con [Miniature effetto] nella modalità [Controllo creativo] vengono riprodotti a una velocità superiore di circa 8 volte.

## Cattura delle foto dai filmati

Per salvare una scena di un filmato come una foto.

**1** Visualizzare l'immagine che si desidera catturare come foto mettendo in pausa un filmato durante la riproduzione

**2** Toccare 



• Viene visualizzata una schermata di conferma. Selezionare [Sf] con i pulsanti dei cursori, e premere poi [MENU/SET].

• Le foto possono anche essere catturate dai filmati premendo [MENU/SET].

[Qualità reg.] del filmato originale	[Dim. immag.]	[Formato]
[GPH]* [GFS]* [GS]* [PSH] [FSH] [SH] [FHD] [HD]	2M	16:9
[VGA] [Filmato alta velocità]	0.3M	4:3

\* **DMC-TZ30** **DMC-TZ31**

- La qualità delle immagini si riduce leggermente a seconda dell'impostazione [Qualità reg.] del filmato originale.
- La cattura delle foto dai filmati registrati con una fotocamera diversa potrebbe non essere possibile.

## [Dividi film.]

Un singolo filmato può essere diviso in 2 parti. Ciò è comodo quando si desidera conservare solo le scene desiderate, o se si desidera eliminare le scene inutili per aumentare lo spazio libero sulla scheda, come durante un viaggio.

### 1 Selezionare un filmato da dividere, e toccare poi



- Per passare alla funzione di divisione di un filmato si può anche premere ▼.

### 2 Riprodurre il filmato e metterlo in pausa nel punto della divisione

### 3 Toccare

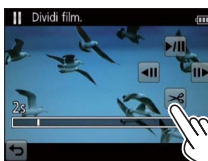

- Viene visualizzata una schermata di conferma. Selezionare [Sì] con i pulsanti dei cursori, e premere poi [MENU/SET].
- **Il filmato originale che è stato diviso non viene conservato.**  
(Rimangono soltanto i 2 filmati creati dopo la divisione.)
- Per dividere un filmato si può anche premere ▼.

- Durante la divisione, non si deve spegnere la fotocamera o rimuovere la scheda o la batteria. Se si fa ciò, il filmato potrebbe venire cancellato.
- La divisione di un filmato registrato nel formato [MP4] o [Filmato alta velocità] cambia l'ordine delle immagini. Si consiglia di visualizzare con [Calendario] (Riproduzione calendario) o [Riprod. filtrata].
- La divisione dei filmati registrati con una fotocamera diversa potrebbe non essere possibile.
- Le immagini in movimento di breve durata non possono essere divise.



# Eliminazione delle immagini

Le immagini vengono eliminate dalla scheda se la scheda è inserita, o dalla memoria incorporata se la scheda non è stata inserita. (Le immagini eliminate non possono essere recuperate.)



## 1 Premere per eliminare l'immagine visualizzata

Q.MENU



- Viene visualizzata una schermata di conferma. Selezionare [SI] con i pulsanti dei cursori, e premere poi [MENU/SET].

- Non si deve spegnere la fotocamera durante l'eliminazione.
- Usare una batteria sufficientemente carica.
- Le immagini non possono essere eliminate nei casi seguenti:
  - Immagini protette
  - Interruttore della scheda sulla posizione "LOCK".
  - Immagini non conformi allo standard DCF (→42)

## Per eliminare multiple immagini (fino a 100)/ Per eliminare tutte le immagini

Un gruppo di immagini scattate a raffica viene trattato come una singola immagine. (Vengono eliminate tutte le immagini del gruppo di immagini scattate a raffica selezionato.)



### 1 Premere per eliminare l'immagine visualizzata

Q.MENU



### 2 Usare i pulsanti dei cursori ▲▼ per selezionare [Elim. imm. multi]/ [Elimina tutte], e premere [MENU/SET]



#### ● [Elim. imm. multi]

Usare i pulsanti dei cursori per selezionare l'immagine, e premere il pulsante [DISP.]



Immagine selezionata

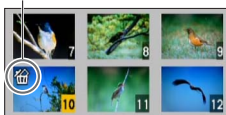

- Per annullare → Premere di nuovo il pulsante [DISP.].
- Per eseguire → Premere [MENU/SET].
- Si può selezionare [Elimina tutte tranne preferiti] in [Elimina tutte] se ci sono immagini che sono state impostate come [Preferiti] (→123).
- Viene visualizzata una schermata di conferma. Selezionare [SI] con i pulsanti dei cursori, e premere poi [MENU/SET].
- Potrebbe richiedere del tempo, secondo il numero di immagini da eliminare.

# Impostazione dei menu

Per le operazioni con i menu vedere l'esempio di procedura sotto.

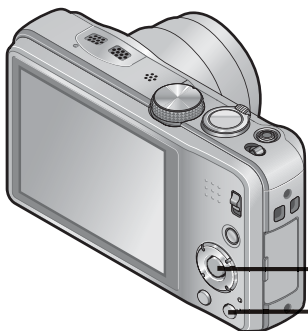

## ■ Schermata di selezione menu

- Nella modalità di registrazione



- Nella modalità di riproduzione

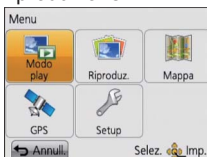

### 1 Premere [MENU/SET]

Viene visualizzata la schermata di selezione dei menu.

### 2 Usare i pulsanti dei cursori per selezionare un menu, e premere poi [MENU/SET]

- Il tipo di menu può anche essere selezionato con le operazioni a tocco.

### 3 Usare ▲ ▼ per selezionare l'opzione del menu, e premere poi [MENU/SET]

Opzioni dei menu

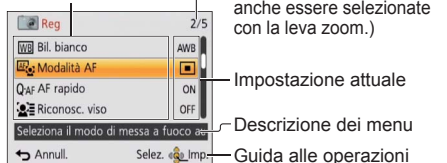

Pagine (Le pagine possono anche essere selezionate con la leva zoom.)

Impostazione attuale

Descrizione dei menu

Guida alle operazioni

- Per tornare alla schermata precedente, premere il pulsante [◀ / ▶].

### 4 Premere ▲ ▼ per selezionare una impostazione, e premere poi [MENU/SET]

L'impostazione selezionata viene impostata.

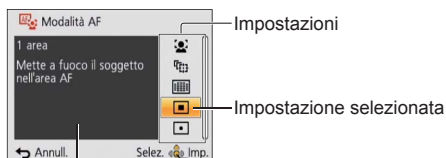

Impostazioni

Impostazione selezionata

Descrizione dell'impostazione

### 5 Premere diverse volte il pulsante [◀ / ▶]

Il menu si chiude e il monitor torna alla schermata precedente.

## Tipo di menu

### Menu [Reg] (→95)

(Modalità di registrazione soltanto)

- Si possono eseguire impostazioni come quelle per la tonalità, sensibilità, rapporto di aspetto e dimensioni immagini.

### Menu [Imm. in movim.] (→106)

(Modalità di registrazione soltanto)

- Si possono selezionare la modalità di registrazione, la qualità delle immagini e altre impostazioni.

### Menu [GPS] **DMC-TZ30** **DMC-TZ31** (→128)

- Si può selezionare l'impostazione GPS, la visualizzazione del nome della località e altre impostazioni.

### Menu [Setup] (→54)

- Si possono eseguire impostazioni per la comodità d'uso, come l'impostazione dell'orologio e il cambiamento del suono dei bip.

### Menu [Modo play] (→111)

(Modalità di riproduzione soltanto)

- Scegliere [Modo play] per vedere una presentazione o per limitare il numero di immagini da visualizzare, ecc.

### Menu [Riproduz.] (→117)

(Modalità di riproduzione soltanto)

- Permette di specificare la protezione, il ridimensionamento e altre impostazioni per le immagini registrate.

### Menu [Mappa] **DMC-TZ30** **DMC-TZ31** (→146)

(Modalità di riproduzione soltanto)

- Si può visualizzare la località attuale, o selezionare la mappa che si desidera visualizzare.

- Gli esempi delle schermate operative in questo manuale potrebbero differire dalla visualizzazione della schermata reale o alcune parti della visualizzazione delle schermate potrebbero essere omesse.
- I tipi e le opzioni dei menu visualizzati variano secondo la modalità.
- I metodi di impostazione variano secondo le opzioni nei menu.
- Nella modalità di registrazione si può anche uscire dalla schermata dei menu premendo a metà il pulsante di scatto.
- A seconda della modalità di registrazione viene visualizzato anche il menu seguente.
  - Nella modalità [Modalità scena]: Menu [Modalità scena] (→77)
  - Nella modalità [Personalizzato]: Menu [Personalizzato] (→85)
  - Nella modalità [Controllo creativo]: Menu [Controllo creativo] (→75)

## Uso del menu Veloce

Durante la registrazione si possono facilmente richiamare alcune opzioni dei menu e impostarle.



**1** Premere il pulsante [Q.MENU]

**2** Premere ◀▶ per selezionare una opzione del menu

- Le opzioni dei menu e le opzioni di impostazione visualizzate variano secondo la modalità di registrazione.

**3** Premere ▲▼ per selezionare le impostazioni





















**4** Premere [MENU/SET]







## Usando il menu [Setup]

[Imp. orol.], [Economia] e [Revis. auto] sono importanti per l'impostazione dell'orologio e la vita di servizio della batteria. Ricordarsi di controllarli prima di usare la fotocamera.







- Per i dettagli sulla procedura di impostazione nel menu [Setup] (→51)

Opzione	Impostazioni, note
 [Imp. orol.] (→23)	Imposta l'ora, la data e il formato di display.
<b>DMC-TZ30 DMC-TZ31</b>  [Imp. autom. ora] Impostazione automatica dell'orologio usando il GPS. (→140)	[ON] / [OFF]
 [Ora mondiale] Impostazione dell'ora locale della destinazione del viaggio. (→93)	 [Destinazione]: Impostazione dell'ora locale della destinazione del viaggio.  [Origine]: Impostazione della data e dell'ora dell'area di residenza.
 [Data viaggio] Registrazione del numero di giorni trascorsi del viaggio. (→92)	[Imp. viaggio] [SET] (Registra le date di partenza e di ritorno) / [OFF]
	[Destinazione] [SET] (Immissione del nome della località) / [OFF]
■)) [Bip] Cambia o silenzia i bip/ il suono del pulsante di scatto.	[Livello bip]  /  /  : Basso / Alto / Silenziato
	[Tono bip]  ① /  ② /  ③: Cambia la tonalità del bip.
	[Vol. ottur.]  /  /  : Basso / Alto / Silenziato
	[Tono ottur.]  ① /  ② /  ③: Cambia il suono del pulsante di scatto.

- Per i dettagli sulla procedura di impostazione nel menu [Setup] (→51)



Opzione	Impostazioni, note
 <b>[Volume]</b> Regolazione del volume del suono dagli altoparlanti (7 livelli).	<b>[0] / [1] / [2] / [3] / [4] / [5] / [6]</b> <ul style="list-style-type: none"> <li>• Questa impostazione non può essere usata per regolare il volume dell'altoparlante del televisore quando la fotocamera è collegata al televisore.</li> </ul>
 <b>[Mem. imp. pers.]</b> Registrazione delle impostazioni attuali della fotocamera. (→85)	<b>[C1] / [C2-1] / [C2-2] / [C2-3]</b>
 <b>[Monitor]</b> Regola la luminosità e il colore del monitor LCD.	<ol style="list-style-type: none"> <li>① Premere ▲▼ per selezionare l'opzione di impostazione, e premere ◀▶ per fare le regolazioni</li> <li>② Premere [MENU/SET]</li> </ol> <ul style="list-style-type: none"> <li>• Alcuni soggetti potrebbero sembrare diversi dal loro aspetto reale, ma ciò non ha alcun effetto sulla immagine registrata.</li> </ul>
 <b>[Modo LCD]</b> Visione più facilitata del monitor LCD.	 <b>[Auto power LCD]:</b> La luminosità si regola automaticamente in base a quella intorno alla fotocamera.   <b>[Power LCD]:</b> Rende lo schermo più luminoso del normale (per l'uso in esterni).  <b>[OFF]</b> <ul style="list-style-type: none"> <li>• [Auto power LCD] non può essere selezionato nella modalità di riproduzione.</li> <li>• [Power LCD] fa tornare la luminosità normale se non si eseguono operazioni per 30 secondi durante la registrazione. (Premere qualsiasi pulsante per renderlo di nuovo più luminoso.)</li> <li>• Poiché l'immagine visualizzata sullo schermo del monitor LCD mette in rilievo la luminosità, alcuni soggetti potrebbero sembrare diversi dal loro aspetto reale, ma ciò non ha alcun effetto sulla immagine registrata.</li> <li>• L'impostazione [Modo LCD] riduce il tempo di funzionamento.</li> </ul>

- Per i dettagli sulla procedura di impostazione nel menu [Setup] (→51)







Opzione	Impostazioni, note
 <b>[Linee guida]</b> Selezione del display delle informazioni di registrazione e i tipi di linee guida.	<p><b>[Inf. di reg.]</b>  <b>[ON]</b> (Visualizza le informazioni di registrazione con le linee guida.)  <b>[OFF]</b></p> <p><b>[Struttura]</b>   /  : Cambia la forma delle linee guida.</p> <ul style="list-style-type: none"> <li>• Se si è selezionata la modalità [Auto intelligente], viene visualizzato soltanto . Inoltre, le informazioni di registrazione e le linee guida non possono essere visualizzate contemporaneamente.</li> <li>• Questa funzione non può essere usata nei casi seguenti: Modalità scena ([Scatto panorama])</li> </ul>
 <b>[Istogramma]</b> Controlla la luminosità delle immagini su un grafico. (→62)	<b>[ON] / [OFF]</b>
 <b>[Video Rec area]</b> Abilita la verifica dell'area registrabile per i filmati prima della registrazione.	<b>[ON] / [OFF]</b> <ul style="list-style-type: none"> <li>• L'area registrabile visualizzata per i filmati deve essere considerata come una indicazione.</li> <li>• Quando si usa lo zoom ottico extra, l'area registrabile potrebbe non essere sempre visualizzata per alcuni rapporti zoom.</li> <li>• Questa impostazione non può essere usata con la modalità [Auto intelligente].</li> </ul>
 <b>[Riprist. zoom]</b> Ricordare la posizione dello zoom quando si spegne la fotocamera.	<b>[ON] / [OFF]</b>







- Per i dettagli sulla procedura di impostazione nel menu [Setup] (→51)

Opzione	Impostazioni, note
<p><b>ECO [Economia]</b></p> <p>Spegne la fotocamera o rende scuro il monitor LCD quando non la si usa, per minimizzare il consumo della batteria.</p>	<p> <b>[Autospegnim.]</b></p> <p><b>[2MIN.] / [5MIN.] / [10MIN.] / [OFF]:</b> Per lo spegnimento automatico della fotocamera quando non viene usata.</p> <ul style="list-style-type: none"> <li>• Per ripristinare → Premere a metà il pulsante di scatto, oppure riaccendere la fotocamera.</li> <li>• Questa modalità non può essere usata nei casi seguenti: Quando la fotocamera è collegata al computer/stampante, durante la registrazione/riproduzione dei filmati, durante le presentazioni, durante la riproduzione automatica della dimostrazione</li> <li>• Le impostazioni sono fissate a [5MIN.] nella modalità [Auto intelligente].</li> </ul> <hr/> <p> <b>[Risp.ener.LCD]</b></p> <p><b>[ON] / [OFF]:</b> Il monitor LCD diventa scuro per minimizzare il consumo di corrente.</p> <ul style="list-style-type: none"> <li>• Riduce la qualità immagini sul monitor LCD durante la registrazione, per minimizzare il consumo della batteria (eccetto per l'area dello zoom digitale). Tenere però presente che non ci sono effetti sull'immagine registrata.</li> <li>• L'impostazione in [Modo LCD] ha la precedenza sulla impostazione in [Risp.ener.LCD] per la luminosità del monitor LCD.</li> </ul>
<p> <b>[Revis. auto]</b></p> <p>Per visualizzare automaticamente le foto immediatamente dopo averle scattate.</p>	<p><b>[1SEC] / [2SEC]</b></p> <p><b>[HOLD]:</b> La schermata di revisione automatica rimane finché non si preme un pulsante (diverso da quello [DISP.]</p> <p><b>[OFF]</b></p> <ul style="list-style-type: none"> <li>• I casi seguenti sono fissi alle impostazioni indicate sotto. Modalità [Auto intelligente]: [2SEC] Modalità scena [Scatto panorama]: [2SEC]</li> <li>• Visualizza automaticamente le foto immediatamente dopo che sono state scattate indipendentemente dalla impostazione [Revis. auto] nelle modalità [Auto bracket], [Scatto a raff.] e modalità scena [Ripr. nott. a mano] e [HDR].</li> <li>• La revisione automatica dei filmati non è possibile.</li> </ul>





- Per i dettagli sulla procedura di impostazione nel menu [Setup] (→51)

Opzione	Impostazioni, note
 <b>[Azzerà num.]</b> Ripristina i numeri dei file delle immagini.	<ul style="list-style-type: none"> <li>• Il numero della cartella viene aggiornato e il numero dei file comincia da 0001.</li> <li>• Si può assegnare un numero di cartella da 100 a 999. I numeri non possono essere ripristinati quando il numero della cartella diventa 999. In tal caso, salvare tutte le immagini necessarie nel computer e formattare la memoria incorporata/scheda (→60).</li> <li>• Per ripristinare a 100 il numero delle cartelle: Formattare prima la memoria incorporata o scheda, e ripristinare i numeri dei file usando [Azzerà num.]. Selezionare poi [S] sulla schermata di ripristinamento dei numeri delle cartelle.</li> </ul>
 <b>[Azzerà]</b> Ripristina le impostazioni predefinite.	<p><b>[Azzerare impost. di registrazione?]</b></p> <p><b>[Azzerare parametri di setup?]</b></p> <ul style="list-style-type: none"> <li>• Le informazioni registrate in [Riconosc. viso] si cancellano se si ripristinano le impostazioni di registrazione.</li> <li>• Il ripristino dei parametri di impostazione ripristina anche quanto segue.               <ul style="list-style-type: none"> <li>- Età in anni/mesi e nomi nelle modalità scena [Bambini] e [Anim. domestici], menu [GPS], menu [Mappa] <b>DMC-TZ30 DMC-TZ31</b></li> <li>- Impostazioni di età in anni/mesi e nome nelle modalità scena [Bambini] e [Anim. domestici]. <b>DMC-TZ27</b></li> </ul> </li> <li>• I numeri delle cartelle e le impostazioni dell'orologio non vengono azzerati.</li> <li>• Quando si ripristina la funzione dell'obiettivo, il movimento della fotocamera potrebbe diventare udibile. Ciò non è un difetto.</li> </ul>
 <b>[Modo USB]</b> Seleziona il metodo di comunicazione per quando si collega la fotocamera a un computer o una stampante con un cavo di collegamento USB. <b>DMC-TZ30 DMC-TZ31</b> Aggiorna i dati di aiuto GPS.	<p> <b>[Selez. alla conn.]</b>: Seleziona un metodo di comunicazione ogni volta che si collega la fotocamera a un computer o stampante compatibile PictBridge.</p> <p> <b>[PictBridge(PTP)]</b>: Selezionare se si collega la fotocamera a una stampante compatibile PictBridge.</p> <p> <b>[PC]</b>: Selezionare quando si collega la fotocamera a un computer.</p> <p><b>DMC-TZ30 DMC-TZ31</b></p> <p> <b>[Dati di assistenza GPS]</b>: Aggiorna i dati di aiuto GPS. (→141)</p>



- Per i dettagli sulla procedura di impostazione nel menu [Setup] (→51)

Opzione	Impostazioni, note
 <b>[Uscita]</b> Per cambiare le impostazioni da usare quando si collega la fotocamera a un televisore o altro dispositivo.	 <b>[Usc.video]</b> <b>[NTSC] / [PAL]</b> Se si cambia l'impostazione predefinita, i filmati AVCHD potrebbero non essere riprodotti correttamente.  <b>[Formato TV]</b> (Questa impostazione è operativa quando si è collegato un cavo AV (opzionale).) <b>16:9</b> / <b>4:3</b>
 <b>[VIERA Link]</b> Abilita la connessione automatica con altri dispositivi compatibili VIERA Link e il funzionamento con un telecomando VIERA con il collegamento mediante un minicavo HDMI (opzionale) (→158).	<b>[ON]:</b> Le operazioni potrebbero essere eseguite con il telecomando del dispositivo compatibile VIERA Link. (Non tutte le operazioni sono possibili.) La funzionalità dei tasti della fotocamera diventa limitata. <b>[OFF]:</b> Le operazioni devono essere eseguite con i tasti della fotocamera.
 <b>[Riprod. 3D]</b> Imposta il modo di output delle foto 3D.	<b>[3D] / [2D]</b> <ul style="list-style-type: none"> <li>• Se si desidera riprodurre una foto nella modalità 2D (foto normale) su un televisore 3D, impostare su [2D].</li> <li>• Questa opzione del menu opera quando si è collegato un minicavo HDMI (opzionale).</li> <li>• Per la procedura per la riproduzione delle foto 3D (→160).</li> </ul>

- Per i dettagli sulla procedura di impostazione nel menu [Setup] (→51)

Opzione	Impostazioni, note
<p> <b>[Ruota imm.]</b></p> <p>Ruota automaticamente le foto con orientamento verticale.</p>	<p>: Ruota e visualizza verticalmente le immagini visualizzate sullo schermo di un televisore, come pure quelle visualizzate sul monitor LCD della fotocamera.</p> <p>: Ruota e visualizza verticalmente soltanto le immagini visualizzate sullo schermo di un televisore.</p> <p><b>[OFF]</b></p> <ul style="list-style-type: none"> <li>• [Ruota imm.] non è utilizzabile con i filmati.</li> <li>• Le foto scattate con la superficie dell'obiettivo rivolta in alto o in basso, oppure le foto scattate con altre fotocamere, potrebbero non ruotare.</li> <li>• Le foto non possono essere ruotate durante la riproduzione multipla.</li> <li>• Viene visualizzato ruotato sul computer soltanto in ambienti (sistemi operativi, software) compatibili Exif (→42).</li> </ul>
<p> <b>[Version disp.]</b></p> <p>Per controllare la versione del firmware della fotocamera o visualizzare le informazioni del software.</p>	<p>Viene visualizzata la versione attuale.</p> <ul style="list-style-type: none"> <li>• Se si preme [MENU/SET] mentre è visualizzata la versione, vengono visualizzate le informazioni del software quale la licenza.</li> </ul>
<p> <b>[Formatta]</b></p> <p>Usare se appare [Errore mem. interna] o [Errore sch. di mem.], o per formattare la memoria incorporata o la scheda.</p> <p><b>Quando si formatta una scheda/memoria incorporata, i dati non possono essere più recuperati. Controllare attentamente il contenuto della scheda/memoria incorporata prima della formattazione.</b></p>	<ul style="list-style-type: none"> <li>• Ciò richiede una batteria sufficientemente carica. Prima di formattare la memoria incorporata, rimuovere le schede dalla fotocamera. (Viene formattata soltanto la scheda inserita, se presente; viene formattata la memoria incorporata se non è stata inserita una scheda.)</li> <li>• Formattare sempre le schede con questa fotocamera.</li> <li>• <b>Tutti i dati, compresi le immagini protette e i dati delle mappe copiati, vengono eliminati. <b>DMC-TZ30</b></b></li> <li>• <b>Tutte le immagini protette e altri dati delle immagini vengono eliminati. <b>DMC-TZ27</b></b></li> <li>• Durante la formattazione non si devono spegnere la fotocamera o eseguire altre operazioni.</li> <li>• La formattazione della memoria incorporata potrebbe richiedere diversi minuti.</li> <li>• Rivolgersi al rivenditore o al Centro di Assistenza più vicino se la formattazione non può essere completata con successo.</li> </ul>

- Per i dettagli sulla procedura di impostazione nel menu [Setup] (→51)

Opzione	Impostazioni, note
 <b>[Lingua]</b> Per cambiare la lingua del display.	Imposta la lingua visualizzata sullo schermo.
<b>DEMO [Modalità demo]</b> Visualizza la dimostrazione delle funzioni.	<p><b>[Demo stabilizz.]</b>            L'entità del jitter viene mostrata su un grafico (approssimazione)</p>  <p>Entità del jitter            Entità del jitter dopo la correzione</p> <ul style="list-style-type: none"> <li>• Durante la visualizzazione della schermata di dimostrazione, lo stabilizzatore ottico immagini si attiva e disattiva ogni volta che si preme [MENU/SET].</li> <li>• La visualizzazione non è possibile durante la modalità di riproduzione.</li> </ul> <p><b>[Demo autom.]:</b> Visualizza la presentazione di introduzione <b>[ON] / [OFF]</b></p> <ul style="list-style-type: none"> <li>• La visualizzazione di [Demo autom.] non è possibile su dispositivi esterni, come i televisori.</li> </ul>

# Cambiamento delle informazioni di registrazione visualizzate

Cambia tra i diversi display del monitor LCD, come gli istogrammi.

## 1 Premere il pulsante [DISP.] per cambiare visualizzazione

### ● Nella modalità di registrazione

Informazioni di registrazione\*1



Informazioni di registrazione filmati\*1,\*2



Nessun display



Linee guida\*1,\*3



### ● Nella modalità di riproduzione

Informazioni immagini



Informazioni di registrazione\*1



Nessun display

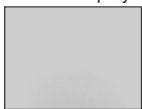

\*1 Impostare [Istogramma] per visualizzare un istogramma. (→56)

\*2 Tornare all'indicazione delle "Informazioni di registrazione" premendo a metà il pulsante di scatto.

\*3 Riguardo a [Linee guida] (→56)

- Durante la zoomata di riproduzione, riproduzione dei filmati, visione della presentazione: Si può soltanto accendere e spegnere il display.
- Durante la visualizzazione dei menu, la multipla riproduzione o la riproduzione calendario: La visualizzazione non può essere cambiata.

## ■ Istogramma

Visualizza la distribuzione della luminosità nella foto – per es., se il grafico raggiunge l'apice a destra, vuol dire che nella foto ci sono diverse aree luminose (Guida). L'apice al centro rappresenta la luminosità corretta (esposizione corretta). Esso può essere usato come riferimento per la correzione dell'esposizione, ecc. (→71)

(Esempio)

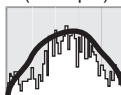

Scura ← OK → Luminosa

- L'istogramma al momento della registrazione è diverso dall'istogramma durante la riproduzione, e viene visualizzato arancione quando si registra con il flash o nei luoghi bui. Inoltre, l'istogramma potrebbe differire dagli istogrammi fatti con un software di modifica delle immagini.
- L'istogramma non viene visualizzato durante una prestazione di **IA** (Modalità [Auto intelligente]) o zoom di riproduzione.

# Uso dello zoom

Modalità di registrazione: **iA P A S M C1 C2 9D SCN**

L'area di una foto da scattare usando lo zoom è regolabile.

## 1 Zoomata di avvicinamento/allontanamento

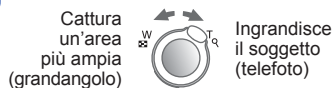

- La velocità di zoomata può essere impostata su uno dei 2 livelli usando l'angolo su cui si gira la leva zoom.

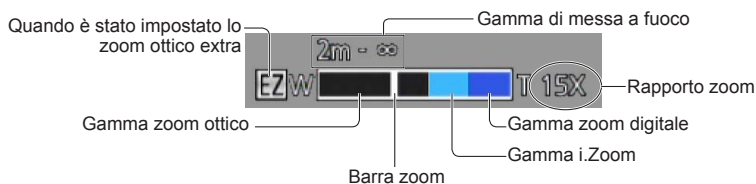

- Regolare la messa a fuoco dopo la regolazione dello zoom.
- Durante la zoomata non si deve toccare il cilindro dell'obiettivo.
- Il rapporto zoom e la barra zoom visualizzati sullo schermo sono approssimativi.
- La fotocamera potrebbe fare rumore e vibrare quando si aziona la leva zoom, ma ciò non è un malfunzionamento.

## Uso dello zoom eseguendo le operazioni a tocco

### 1 Toccare



Sullo schermo appare la barra zoom.

### 2 Toccare l'estremità T o W della barra zoom sullo schermo

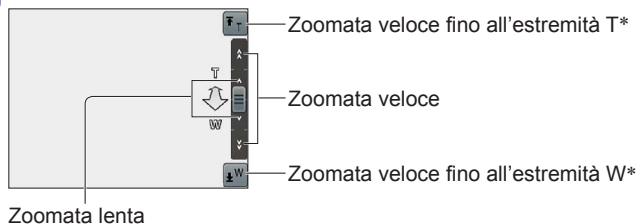

\* Quando si tocca di nuovo  o  durante la zoomata, la zoomata si arresta.



## Tipi di zoom e loro utilizzo

Il rapporto zoom cambia se si cambia il numero dei pixel di registrazione.



### ■ Zoom ottico

Se sul menu [Reg] si selezionano con [Dim. immag.] le immagini senza , la zoomata ravvicinata è possibile fino a 20 volte. (→95)

- Lo zoom ottico non può essere usato nei casi seguenti:
  - Modalità scena ([Scatto panorama])
  - [Zoom macro]

### ■ Zoom ottico extra



Se sul menu [Reg] si selezionano con [Dim. immag.] le immagini con , la zoomata ravvicinata è possibile fino a 42,2 volte (→95). EZ è la forma abbreviata di "Zoom ottico extra".

- Lo zoom ottico extra non può essere usato nei casi seguenti:
  - Modalità [Auto intelligente] (quando [Antisfocatura] è [ON])
  - [Zoom macro] • Filmato • Quando [Scatto a raff.] è impostato su , , o 
  - Modalità scena ([Scatto panorama] [HDR] [Alta sensib.] [Filmato alta velocità])
  - Modalità [Controllo creativo] ([Effetto giocattolo])

Per aumentare ulteriormente il rapporto zoom, gli zoom seguenti possono essere usati in combinazione.



### ■ [i.ZOOM]

La tecnologia di risoluzione intelligente della fotocamera può essere usata per aumentare il rapporto zoom fino a 2 volte più alto del rapporto zoom originale, limitando il deterioramento della qualità delle immagini. Impostare [Risoluz. i.] su [i.ZOOM] sul menu [Reg]. (→102)

- Quando si imposta [Risoluz. i.] su [i.ZOOM], alle immagini viene applicata la tecnologia di risoluzione intelligente.
- [i.ZOOM] non funziona nei casi seguenti.
  - Modalità [Auto intelligente] (quando [Antisfocatura] è [ON])
  - Modalità scena ([Scatto panorama] [Ripr. nott. a mano] [HDR] [Alta sensib.]
  - Quando [Scatto a raff.] è impostato su , , o 
  - Modalità [Controllo creativo] ([Effetto giocattolo])
  - [Zoom macro]

### ■ [Zoom digit.]

Esegue una zoomata 4 volte maggiore dello zoom ottico/zoom ottico extra. Tenere presente che con lo zoom digitale l'ingrandimento riduce la qualità delle immagini. Impostare [Zoom digit.] su [ON] nel menu [Reg]. (→102)

- Lo zoom digitale non può essere usato nelle modalità seguenti:
  - Modalità [Auto intelligente] • Quando [Scatto a raff.] è impostato su , , o 
  - Modalità scena ([Scatto panorama] [Ripr. nott. a mano] [HDR] [Alta sensib.] [Filmato alta velocità])
  - Modalità [Controllo creativo] ([Effetto giocattolo] [Miniature effetto])
- Se si usa lo zoom digitale simultaneamente con i.Zoom, il rapporto zoom può essere aumentato soltanto fino a 2 volte.

# Scatto delle foto con il flash

Modalità di registrazione:

- 1** Premere ► per visualizzare [Flash]
- 2** Usare i pulsanti dei cursori per selezionare il tipo desiderato, e premere [MENU/SET]

Tipi, operazioni		Utilizzo
	<b>[Auto]</b> • Giudica automaticamente se usare o meno il flash	Usò normale
	<b>[Auto/occhi r.]</b> *2 • Giudica automaticamente se usare o meno il flash (riduce gli occhi rossi)	Per scattare le foto dei soggetti in luoghi bui
	<b>[Att. forz. flash]</b> • Flash sempre attivato	Per scattare le foto in controluce o sotto una forte illuminazione (per es., lampade a fluorescenza)
	<b>[Sinc. lenta/occhi r.]</b> *2 • Giudica automaticamente se usare o meno il flash (riduce gli occhi rossi; tempo di esposizione lento per scattare delle foto piú chiare)	Per scattare le foto di soggetti su sfondo notturno (si consiglia il treppiede)
	<b>[Disatt.forz.fl.]</b> • Flash sempre disattivato	Luoghi dove l'uso del flash è proibito

\*1 Soltanto nella modalità

\*2 Vengono emessi due flash. Non muovere fin dopo il secondo flash. L'intervallo tra i flash varia a seconda della luminosità del soggetto.

Se [Rim.occhi ros.] sul menu [Reg] è [ON], l'icona viene visualizzata insieme all'icona del flash, gli occhi rossi vengono automaticamente rilevati e i dati della foto vengono corretti. (Soltanto quando [Modalità AF] è (Rilevamento visi))

- **Non mettere le mani sopra l'area di emissione della luce del flash (→10) o guardarla da vicino (a pochi centimetri di distanza).**  
Non usare il flash a una distanza ravvicinata di altri soggetti (il calore/luce potrebbe danneggiarli).
- Il bordo dell'immagine potrebbe diventare leggermente scuro se si usa il flash da vicino senza lo zoom (vicino al grandangolo (W) massimo). Ciò può essere rimediato usando un po' di zoom.
- L'effetto di riduzione occhi rossi varia secondo il soggetto ed è influenzato da fattori quali la distanza dal soggetto, se il soggetto guarda la fotocamera durante il flash preliminare, e così via. In alcuni casi, l'effetto di riduzione occhi rossi potrebbe essere ignorabile.
- Le impostazioni del flash possono essere cambiate quando si cambia la modalità di registrazione.
- Le impostazioni del flash nelle modalità scena tornano a quelle predefinite quando si cambia la modalità scena.
- Le foto non possono essere scattate se queste indicazioni (per es., lampeggiano (il flash si sta ricaricando).
- Se la luce del flash non è sufficiente a illuminare un soggetto, non si possono ottenere né una esposizione né un bilanciamento del bianco corretti.
- L'effetto del flash potrebbe non essere sufficiente nei casi seguenti:
  - Tempo di esposizione lento
  - [Raffica flash] è impostato
- La carica del flash potrebbe richiedere del tempo se la batteria è debole o se si usa il flash diverse volte in successione.

### ■ Tipi disponibili in ciascuna modalità

(○: Disponibile, -: Non disponibile, □: Impostazione predefinita)

	iA	P A	S M	[Modalità scena]									
	○*1	○	○	○	○	○	-	○	○	○	○	○	
	-	○	○	○	○	-	-	-	○	-	-	-	
	-	○	○	○	○	○	-	○	○	○	○	○	
	-	○	-	-	-	-	○	-	-	-	-	-	
	○	○	○	○	○	○	○	○	○	○	○	○	

\*1 Viene impostato su , , o , secondo il soggetto e la luminosità.

- Il flash non può essere usato durante la registrazione dei filmati o nelle modalità scena , , , , , , , , e .

### ■ Campo utile del flash quando l'impostazione [Sensibilità] è [AUTO]

Grandangolo (W) massimo	0,6 m - 6,4 m circa
Teleobiettivo (T) massimo	1,0 m - 3,3 m circa

### ■ Tempo di esposizione per ciascuna modalità del flash

	1/60*2 - 1/2000 s
	1*2*3 - 1/2000 s

\*2 Varia secondo l'impostazione [Min. vel. scat.].

\*3 Quando [Min. vel. scat.] è impostata su [AUTO] e viene avvertito un jitter quando [Stabilizz.] viene impostato su [ON], la velocità massima è di 1/4 di secondo. Essa varia anche secondo la modalità [Auto intelligente], le modalità scena, ecc.

# Registrazione delle immagini dei primi piani

Modalità di registrazione:

Se si desidera ingrandire il soggetto, l'impostazione su [AF macro] (AF👉) permette di riprendere le immagini anche da una distanza più vicina del normale gamma di messa a fuoco (fino a 3 cm per il grandangolo (W) massimo).

**1** Premere per visualizzare [Modo macro]

**2** Usare i pulsanti dei cursori per selezionare [AF macro], e premere [MENU/SET]



Indicazione AF👉

## ■ Scatto delle foto dei primi piani senza essere vicini al soggetto

“Tele macro” opera automaticamente quando si aumenta il rapporto zoom fino ai 12 volte o più mentre è impostato [AF macro], permettendo alla fotocamera di mettere a fuoco un soggetto ravvicinato a una distanza di 1 metro. (AF👉 si cambia in TELE👉)

## Gamma di messa a fuoco

Se il soggetto è troppo vicino alla fotocamera, l'immagine potrebbe non essere correttamente a fuoco. La distanza minima di registrazione varia secondo il rapporto zoom e l'impostazione nella modalità di registrazione macro.

### ■ Distanza minima di registrazione

La distanza minima di registrazione è la distanza tra la parte anteriore dell'obiettivo e il soggetto. Questa distanza cambia gradualmente secondo la posizione dello zoom. Anche se [Modo macro] è impostata su [AF macro] (AF👉), al momento della zoomata la distanza più corta di registrazione è la stessa come quando la modalità è impostata su OFF (2 m se si usa l'ingrandimento zoom ottico da 5x a 7x).

Zoom	[Modo macro]	
	AF👉	OFF
Grandangolo (W) massimo	3 cm	50 cm
Teleobiettivo (T) massimo	1 m	2 m

• La gamma di messa a fuoco viene visualizzata quando si usa lo zoom, ecc.



Gamma di messa a fuoco

- La messa a fuoco dei soggetti lontani potrebbe richiedere un certo tempo.
- Si consiglia di usare un treppiede e [Autoscatto]. Inoltre, per registrare un soggetto vicino alla fotocamera, si consiglia di impostare [Flash] su [Disatt.forz.fl.].
- Se la fotocamera viene mossa dopo la messa a fuoco, la messa a fuoco del soggetto è scarsa se esso è vicino alla fotocamera, a causa della grande riduzione del margine per la messa a fuoco.
- La risoluzione potrebbe ridursi intorno ai bordi dell'immagine.

## [Zoom macro]

Per scattare foto ancora più grandi del soggetto, l'impostazione [Zoom macro] fa apparire il soggetto ancora più grande di quando si usa [AF macro].

- 1** Premere **▼** per visualizzare [Modo macro]
- 2** Usare i pulsanti dei cursori per selezionare [Zoom macro], e premere [MENU/SET]
- 3** Regolare l'ingrandimento dello zoom digitale con la leva zoom

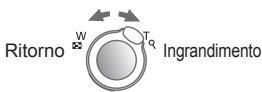

La posizione zoom è fissa all'estremità del grandangolo. La gamma di messa a fuoco è di 3 cm - ∞.

Ingrandimento zoom digitale (da 1 x a 3 x)

- In [Zoom macro], il maggiore ingrandimento riduce la qualità immagini.
- Quando si imposta [Zoom macro], lo zoom ottico extra o [i.ZOOM] non funzionano.
- [Zoom macro] non può essere usato nei casi seguenti:
  - Modalità [Controllo creativo] ([Effetto giocattolo] [Miniature effetto])
  - [Modalità foto 3D]
  - Quando [Scatto a raff.] è impostato su , o
- Impostando [Tracking AF] si annulla la funzione dello zoom macro.

# Scatto delle foto con l'autoscatto

Modalità di registrazione: **[iA P A S M C1 C2 SD S/N]**

Si consiglia di usare un treppiede. Ciò serve anche a evitare che la fotocamera si muova quando si preme il pulsante di scatto, impostando l'autoscatto a 2 secondi.

**1** Premere **◀** per visualizzare [Autoscatto]

**2** Usare i pulsanti dei cursori per selezionare la durata del tempo, e premere [MENU/SET]

**3** Scattare una foto

Premere completamente il pulsante di scatto per cominciare la registrazione dopo l'ora prestabilita.



Spia di autoscatto  
(Lampeggia per la durata  
impostata)

• Per annullare durante l'operazione → Premere [MENU/SET]

- La messa a fuoco viene regolata automaticamente immediatamente prima della registrazione se qui si preme completamente il pulsante di scatto.
- Dopo che la spia di autoscatto smette di lampeggiare, potrebbe poi rimanere accesa come spia di aiuto AF.
- Questa funzione non può essere usata nei casi seguenti:
  - Modalità scena [Subacquea] e [Filmato alta velocità]
  - Registrazione dei filmati

## Registrazione delle immagini con la compensazione esposizione

Corregge l'esposizione quando c'è un controluce o se il soggetto è troppo scuro o troppo chiaro.

■ Modalità di registrazione:          

**1** Premere  per visualizzare [Esposizione]

**2** Usare i pulsanti dei cursori per selezionare un valore, e premere [MENU/SET]

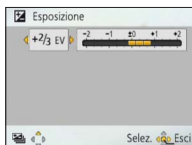

- Se l'immagine è troppo scura, regolare l'esposizione nella direzione "+".
- Se l'immagine è troppo chiara, regolare l'esposizione nella direzione "-".
- Dopo la regolazione dell'esposizione, il valore di regolazione (per esempio ) viene visualizzato sull'angolo inferiore sinistro dello schermo.

- A seconda della luminosità, ciò potrebbe non essere possibile in alcuni casi.
- Il valore di compensazione dell'esposizione impostato rimane anche quando si spegne la fotocamera.

## Registrazione con il cambiamento automatico dell'esposizione ([Auto bracket])

Registra 3 immagini in successione continua mentre l'esposizione viene cambiata automaticamente.

Dopo la regolazione dell'esposizione, il valore di regolazione viene impostato come standard.

■ Modalità di registrazione: **IA** **P** **A** **S** **M** **C1** **C2** **SD** **SCN** **📷**

**1** Premere diverse volte ▲ per visualizzare [Auto bracket]

**2** Usare i pulsanti dei cursori per selezionare un valore, e premere [MENU/SET]

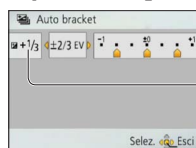

Valore visualizzato dopo l'impostazione della compensazione esposizione

- La prima foto viene registrata senza la compensazione, la seconda foto viene registrata con l'esposizione regolata nella direzione “-”, e la terza foto viene registrata con l'esposizione regolata nella direzione “+”.
- Cancellato quando si spegne la fotocamera.

- Non utilizzabile con il flash.
- [Scatto a raff.] si cancella quando si imposta [Auto bracket].
- [Auto bracket] non può essere usato nei casi seguenti:
  - Modalità [Controllo creativo] ([Miniature effetto] [Messa a fuoco soft])
  - Modalità scena ([Scatto panorama] [Ripr. nott. a mano] [HDR] [Filmato alta velocità])
  - Filmato



# Determinazione dell'apertura e del tempo di esposizione, e registrazione

Modalità di registrazione: P **A** S M C1 C2 SCN

## Modalità [Prior. apertura]

Quando si registra, si può controllare il valore dell'apertura per soddisfare i propri requisiti di registrazione.

Il tempo di esposizione viene regolato automaticamente in modo appropriato al valore di apertura del diaframma impostato.

**1** Regolare il selettore di modalità su **A** (Modalità [Prior. apertura])

**2** Premere il pulsante [EXPOSURE] e usare i pulsanti dei cursori per determinare il valore di apertura del diaframma



Valore di apertura

- Quando si aumenta il valore di apertura del diaframma, la gamma della profondità in cui il soggetto è a fuoco si espande, e l'immagine appare chiaramente da immediatamente davanti alla fotocamera fino allo sfondo.
- Quando si riduce il valore di apertura del diaframma, la gamma della profondità in cui il soggetto è a fuoco si riduce e lo sfondo potrebbe diventare sfocato.

**3** Premere il pulsante [EXPOSURE]

## Modalità [Prior. dei tempi]

Quando si registra, si può controllare il tempo di esposizione in modo da soddisfare i propri requisiti di registrazione.

L'apertura viene regolata automaticamente in modo appropriato per il tempo di esposizione impostato.

**1** Regolare il selettore di modalità su **S** (Modalità [Prior. dei tempi])

**2** Premere il pulsante [EXPOSURE] e usare i pulsanti dei cursori per determinare il tempo di esposizione



Tempo di esposizione

- Alle velocità di scatto più veloci, i movimenti dei soggetti appaiono come se fossero fermi.
- Alle velocità di scatto più basse, i soggetti in movimento appaiono come mossi.

**3** Premere il pulsante [EXPOSURE]

## Modalità [Esposiz. manuale]

Questa modalità di registrazione permette di impostare qualsiasi valore di apertura del diaframma e tempo di esposizione quando la regolazione dell'esposizione impedisce di registrare con l'esposizione desiderata (luminosità/oscurità). È inoltre possibile registrare con un lungo tempo di esposizione di fino a 15 secondi.

### 1 Regolare il selettore di modalità su **M** (Modalità [Esposiz. manuale])

- Viene visualizzato l'aiuto per l'esposizione manuale.

### 2 Premere il pulsante [EXPOSURE] e usare i pulsanti dei cursori per determinare il valore di apertura del diaframma e il tempo di esposizione

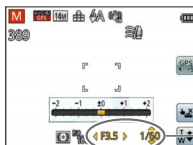

Valore di apertura del diaframma/tempo di esposizione

### 3 Premere il pulsante [EXPOSURE]

#### ■ Aiuto per l'esposizione manuale (approssimazione)

Se si preme a metà il pulsante di scatto, viene visualizzato l'aiuto per l'esposizione manuale.

	Mostra le immagini con la luminosità standard.
	Mostra immagini più chiare. Per la luminosità standard, usare una velocità di scatto più veloce o aumentare il valore di apertura del diaframma.
	Mostra immagini più scure. Per la luminosità standard, usare il tempo di esposizione più lento o ridurre il valore di apertura del diaframma.

#### ■ Registrazione dei filmati in **A S M**

- L'apertura e il tempo di esposizione vengono impostati automaticamente.
- Se l'immagine è troppo chiara o troppo scura, o se l'esposizione non è corretta, i numeri del valore di apertura del diaframma e del tempo di esposizione vengono mostrati rossi.
- La luminosità del monitor LCD potrebbe variare dalla foto reale scattata.

# Scatto delle foto con diversi effetti delle immagini

Modalità [Controllo creativo]

Modalità di registrazione: P A S M C1 C2 SCN

Si possono selezionare le proprie impostazioni da vari effetti, e scattare le foto controllando questi effetti sul monitor LCD.

**1** Regolare il selettore di modalità su

**2** Premere **▲ ▼** per selezionare una impostazione, e premere **[MENU/SET]**



Impostazione	Effetto
[EXPS] [Espressivo]	Questo effetto crea una immagine nello stile pop art che migliora i colori.
[RETR] [Nostalgico]	Questo effetto crea l'aspetto morbido di una immagine sbiadita.
[HKEY] [High key]	Questo effetto crea un aspetto con una tonalità più chiara e leggera sull'intera immagine.
[LKEY] [Sottoesposizione]	Questo effetto crea un aspetto tenebroso più scuro per l'intera immagine, per evidenziare le parti chiare.
[SEPI] [Sepia]	Questo effetto crea una immagine di tonalità seppia.
[MONO] [Monocromatica dinamica]	Questo effetto crea una immagine monocromatica con un più alto contrasto e una atmosfera più drammatica.
[HDYN] [Alta dinamica]	Questo effetto crea una immagine con una luminosità ben bilanciata sull'intera immagine (dalle aree chiare a quelle scure).
[TOY] [Effetto giocattolo]	Questo effetto crea una immagine che assomiglia alle foto scattate con una macchina fotografica giocattolo, con una quantità ridotta di luce periferica. • Riguardo alla regolazione delle gradazioni di colore → Premere il pulsante [DISP.] e usare i pulsanti dei cursori per selezionare le gradazioni di un colore.
[MINI] [Miniature effetto]	Questo effetto crea una immagine come diorama sfocando intenzionalmente le aree esterne dell'immagine. (Nota anche come messa a fuoco Tilt Shift)
[SOFT] [Messa a fuoco soft]	Questo effetto crea un aspetto morbido sfocando intenzionalmente l'intera immagine.

## ■ Cambiamento degli effetti delle immagini selezionati (menu [Controllo creativo])

- ① Premere [MENU/SET]
- ② Usare i pulsanti dei cursori per selezionare il menu [Controllo creativo], e premere [MENU/SET]
- ③ Premere ▲ ▼ per selezionare una impostazione, e premere poi [MENU/SET]

## ■ Registrazione dei filmati in

Registra un filmato con le impostazioni ottimali per gli effetti selezionati.

- Una impostazione selezionata nella modalità [Controllo creativo] viene mantenuta anche dopo lo spegnimento della fotocamera.
- Le seguenti impostazioni del menu [Reg] vengono regolate automaticamente e non possono essere selezionate manualmente.  
[Sensibilità], [Bil. bianco], [Espos.intell.], [Min. vel. scat.], [Mod. colore]
- Note sulla impostazione [Miniature effetto]
  - La schermata di registrazione viene visualizzata con un leggero ritardo rispetto al solito.
  - Nei filmati non viene registrato il suono.
  - Quando si registra un filmato, la registrazione finita diventa circa 1/8 del periodo reale del tempo di registrazione. (Se si registra un filmato per 8 minuti, il tempo di registrazione del filmato risultante è di circa 1 minuto.) Il tempo registrabile visualizzato sulla fotocamera è di circa 8 volte più lungo del tempo reale necessario per la registrazione. Quando si cambia la modalità di registrazione, controllare il tempo registrabile.
  - Se si smette troppo presto quando si registrano i filmati, la fotocamera potrebbe continuare a registrare per un certo tempo. Tenere ferma la fotocamera finché smette di registrare.
  - Quando si scatta una immagine usando una impostazione di grandi dimensioni delle immagini, lo schermo diventa scuro per un certo periodo di tempo dopo lo scatto della foto. Ciò avviene però a causa della elaborazione del segnale, e non è un difetto.
- Note sulla impostazione [Messa a fuoco soft]
  - La schermata di registrazione viene visualizzata con un leggero ritardo rispetto al solito. (Quando si imposta questo effetto, il filmato registrato viene riprodotto come una perdita di fotografia.)
  - Quando si scatta una immagine usando una impostazione di grandi dimensioni delle immagini, lo schermo diventa scuro per un certo periodo di tempo dopo lo scatto della foto. Ciò avviene però a causa della elaborazione del segnale, e non è un difetto.

# Registrazione delle immagini secondo la scena

[Modalità scena]

Modalità di registrazione:  P A S M C1 C2  SCN 

L'utilizzo di [Modalità scena] permette di registrare le immagini con le impostazioni ottimali (esposizione, colore, ecc.) per le varie scene.

## 1 Regolare il selettore di modalità su SCN

## 2 Usare i pulsanti dei cursori per selezionare la scena, e premere [MENU/SET]

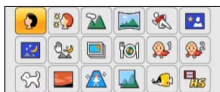

### ■ Cambiamento della modalità scena selezionata (menu [Modalità scena])

- ① Premere [MENU/SET]
- ② Usare i pulsanti dei cursori per selezionare il menu [Modalità scena], e premere [MENU/SET]
- ③ Usare i pulsanti dei cursori per selezionare la scena, e premere [MENU/SET]

### ■ Registrazione dei filmati in SCN





Registra un filmato con le impostazioni ottimali per la scena selezionata.

- Alcune scene si cambiano nelle scene seguenti.

Scena selezionata	Scene per filmati
[Bambini]	Filmato con ritratto
[Ritratto nott.], [Panorama nott.], [Ripr. nott. a mano]	Filmato con bassa illuminazione
[Sport], [HDR], [Anim. domestici]	Filmato normale

- La selezione di una modalità scena inadatta alla scena reale potrebbe avere un effetto negativo sui colori delle immagini.
- Le seguenti impostazioni del menu [Reg] vengono regolate automaticamente e non possono essere selezionate manualmente.  
[Sensibilità], [Mod. esposim.], [Espos.intell.], [Min. vel. scatt.], [Risoluz. i.], [Mod. colore]
- Usando il flash nelle modalità scena (→67)

- Modo di selezionare una scena (→77)
- Usando il flash nelle modalità scena (→66)

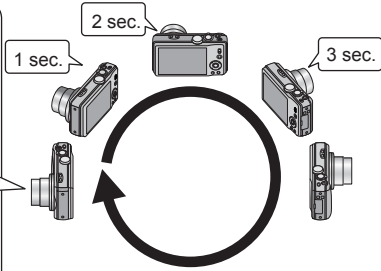
 <b>[Ritratto]</b>	<p><b>Migliora la carnagione dei soggetti per un aspetto più sano in condizioni di chiara luce diurna.</b></p> <p><b>Suggerimenti</b></p> <ul style="list-style-type: none"> <li>• La fotocamera si avvicina tanto più al soggetto quanto più lo zoom viene avvicinato alla posizione T (telefoto), e l'effetto diventa maggiore.</li> </ul>
 <b>[Soft skin]</b>	<p><b>Rende naturali i colori delle carnagioni in condizioni di luminosità all'aperto di giorno (ritratti dal petto in su).</b></p> <p><b>Suggerimenti</b></p> <ul style="list-style-type: none"> <li>• La fotocamera si avvicina tanto più al soggetto quanto più lo zoom viene avvicinato alla posizione T (telefoto), e l'effetto diventa maggiore.</li> </ul>
 <b>[Panorama]</b>	<p><b>Registra le immagini chiare di soggetti ampi, distanti.</b></p>
 <b>[Scatto panorama]</b>	<p><b>Crea l'immagine di un singolo panorama unendo multiple foto scattate in successione rapida.</b></p> <ol style="list-style-type: none"> <li>① Usare i pulsanti dei cursori per selezionare la direzione di registrazione, e premere [MENU/SET] per impostare.</li> <li>② Controllare la direzione di registrazione, e premere [MENU/SET]             <ul style="list-style-type: none"> <li>• Durante la registrazione, vengono visualizzate speciali indicazioni generali per il panorama.</li> </ul> </li> <li>③ Premere a metà il pulsante di scatto per mettere a fuoco</li> <li>④ Premere completamente il pulsante di scatto e spostare la fotocamera con un piccolo movimento circolare nella direzione selezionata per cominciare a registrare             <ul style="list-style-type: none"> <li>• Ripresa delle immagini da sinistra a destra</li> </ul> </li> </ol> <div data-bbox="270 856 560 1170" style="border: 1px solid black; padding: 5px; margin: 10px 0;"> <p>Spostare la fotocamera in modo da fare un giro completo in 8 secondi circa</p> <ul style="list-style-type: none"> <li>• Spostare la fotocamera a una velocità costante.</li> <li>• La ripresa delle immagini potrebbe non essere possibile se si sposta la fotocamera troppo velocemente o troppo lentamente.</li> <li>• Spostare la fotocamera con un piccolo movimento circolare.</li> </ul> </div>  <ol style="list-style-type: none"> <li>⑤ Premere di nuovo completamente il pulsante di scatto per terminare la registrazione             <ul style="list-style-type: none"> <li>• La registrazione può anche essere terminata smettendo di spostare la fotocamera durante la ripresa delle immagini.</li> </ul> </li> </ol>

- Modo di selezionare una scena (→77)
- Usando il flash nelle modalità scena (→66)

### Suggerimenti

- Spostare la fotocamera nella direzione di registrazione tenendola quanto più stabile possibile.

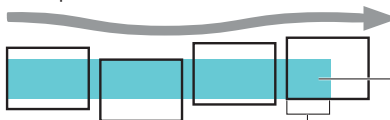

Se viene agitata troppo, la fotocamera potrebbe non essere in grado di riprendere le immagini o potrebbe finire per creare una foto panoramica stretta (piccola).

Vengono registrati i soggetti visualizzati in questa gamma. (indicazione generale)

### Note

- La posizione dello zoom è fissa alla estremità W.
- La messa a fuoco, il bilanciamento del bianco e la compensazione dell'esposizione sono tutti fissati sui valori ottimali per la prima immagine. Qualora la messa a fuoco o la luminosità delle immagini registrate come parte di un'immagine panoramica dopo la prima immagine siano notevolmente diverse da quelle della prima immagine, l'immagine panoramica nel suo insieme (quando tutte le immagini vengono congiunte) potrebbe non avere una messa a fuoco e una luminosità omogenee.
- Le funzioni seguenti sono fissate alle impostazioni indicate sotto.  
[Stabilizz.]: [OFF] [Stampa data]: [OFF]
- Poiché svariate immagini vengono congiunte per creare un'immagine panoramica, alcuni soggetti potrebbero risultare distorti o si potrebbero notare le parti di congiunzione di immagini congiunte scattate in successione.
- Il numero dei pixel di registrazione per linea orizzontale e per linea verticale di un'immagine panoramica varia a seconda della direzione di registrazione e del numero di immagini congiunte.  
Il numero massimo dei pixel di registrazione è come segue:
  - Ripresa delle immagini con l'orientamento orizzontale: 8000x1080 circa
  - Ripresa delle immagini con l'orientamento verticale: 1440x8000 circa
- Le foto panoramiche potrebbero non essere create o le immagini non essere registrate correttamente se si riprendono i soggetti seguenti o se vengono riprese nelle condizioni seguenti:
  - Soggetti con motivi continui uniformi (cielo, spiaggia, ecc.)
  - Soggetti in movimento (persone, animali, veicoli, onde o fiori mossi dal vento, ecc.)
  - Soggetti con colori o forme che cambiano velocemente (come quando una immagine appare su un display)
  - Luoghi bui
  - Luoghi con una sorgente di luce tremolante (lampada a fluorescenza, luce di candela, ecc.)

### Riguardo alla riproduzione dei panorami





Per ingrandire le foto scattate nella modalità scena [Scatto panorama] nello stesso modo come le altre foto, si può usare la levetta zoom o eseguire le operazioni a tocco. Se si riproducono le foto panoramiche allo stesso modo come si riproduce un filmato, le foto panoramiche scorrono automaticamente (→45).

- A differenza della riproduzione dei filmati, non si può usare la funzione di avanti o indietro veloce mentre le foto panoramiche scorrono automaticamente. (Si può avanzare o tornare indietro di un singolo fotogramma durante la pausa dell'operazione di scorrimento automatico.)







**[Scatto panorama]**  
(Seguito)

- Modo di selezionare una scena (→77)
- Usando il flash nelle modalità scena (→66)





 <b>[Sport]</b>	<p><b>Scatta foto di scene con veloce movimento per es., sport.</b></p> <p><b>Suggerimenti</b></p> <ul style="list-style-type: none"> <li>• Stare ad almeno 5 m di distanza.</li> </ul> <p><b>Note</b></p> <ul style="list-style-type: none"> <li>• Il tempo di esposizione potrebbe rallentare fino a 1 secondo.</li> </ul>
 <b>[Ritratto nott.]</b>	<p><b>Scatta foto di gente e paesaggi notturni con luminosità vicina a quella reale.</b></p> <p><b>Suggerimenti</b></p> <ul style="list-style-type: none"> <li>• Usare il flash.</li> <li>• Il soggetto non deve muoversi.</li> <li>• Si consiglia il treppiede, l'autoscatto.</li> </ul> <p><b>Note</b></p> <ul style="list-style-type: none"> <li>• Il tempo di esposizione potrebbe rallentare fino a 8 secondi.</li> <li>• Dopo la registrazione, l'otturatore potrebbe rimanere chiuso (fino a 8 secondi) per l'elaborazione del segnale. Non si tratta di un malfunzionamento.</li> </ul>
 <b>[Panorama nott.]</b>	<p><b>Scatta foto nitide di scene notturne.</b></p> <p><b>Suggerimenti</b></p> <ul style="list-style-type: none"> <li>• Si consiglia il treppiede, l'autoscatto.</li> </ul> <p><b>Note</b></p> <ul style="list-style-type: none"> <li>• Il tempo di esposizione potrebbe rallentare fino a 8 secondi.</li> <li>• Dopo la registrazione, l'otturatore potrebbe rimanere chiuso (fino a 8 secondi) per l'elaborazione del segnale. Non si tratta di un malfunzionamento.</li> </ul>
 <b>[Ripr. nott. a mano]</b>	<p><b>Scatta foto chiare di scene notturne con meno jitter e meno disturbo mediante una combinazione di scatti a raffica delle foto.</b></p> <p><b>Suggerimenti</b></p> <ul style="list-style-type: none"> <li>• Stare ad almeno 5 m di distanza.</li> <li>• Dopo aver premuto il pulsante di scatto, non muovere la fotocamera durante l'operazione di scatto a raffica.</li> </ul> <p><b>Note</b></p> <ul style="list-style-type: none"> <li>• Poiché le foto degli scatti a raffica vengono congiunte dopo che sono state registrate, sono necessari alcuni momenti prima di poter scattare un'altra foto.</li> </ul>





- Modo di selezionare una scena (→77)
- Usando il flash nelle modalità scena (→66)

 <b>[HDR]</b>	<p><b>Questa fotocamera può combinare varie foto scattate con esposizioni diverse in una singola immagine esposta correttamente con ricche gradazioni.</b></p> <p><b>Suggerimenti</b></p> <ul style="list-style-type: none"> <li>• Dopo aver premuto il pulsante di scatto, non muovere la fotocamera durante l'operazione di scatto a raffica.</li> </ul> <p><b>Note</b></p> <ul style="list-style-type: none"> <li>• Poiché le foto degli scatti a raffica vengono congiunte dopo che sono state registrate, sono necessari alcuni momenti prima di poter scattare un'altra foto.</li> <li>• Un soggetto che era in movimento quando è stato registrato, potrebbe essere registrato come una immagine residua.</li> <li>• In alcune condizioni di registrazione la fotocamera potrebbe scattare una singola foto invece di diverse foto.</li> </ul>
 <b>[Cibo]</b>	<p><b>Registra le immagini di apparenza naturale dei cibi.</b></p>
  <b>[Bambini]</b>	<p><b>Utilizza un flash debole per far risaltare il colore delle carnagioni.</b></p> <p><b>■ Per registrare l'età e il nome</b>          [Bambini1] e [Bambini2] possono essere impostati separatamente.</p> <p>① Selezionare [Età] o [Nome] con i pulsanti dei cursori, premere [MENU/SET], selezionare [SET] e premere [MENU/SET].</p> <p>② Impostare la data di nascita e il nome.          Età: Impostare la data di nascita con i pulsanti dei cursori, e premere [MENU/SET].          Nome: (Vedere "Immissione del testo": (→94))</p> <p>③ Usare i pulsanti dei cursori per selezionare [Esci], e premere [MENU/SET].</p> <p><b>Suggerimenti</b></p> <ul style="list-style-type: none"> <li>• Accertarsi che [Età] e [Nome] siano [ON] prima di scattare una foto.</li> </ul> <p><b>Note</b></p> <ul style="list-style-type: none"> <li>• Il formato di visualizzazione dell'età dipende dall'impostazione [Lingua].</li> <li>• Il tempo di esposizione potrebbe rallentare fino a 1 secondo.</li> <li>• L'impostazione di stampa per [Età] e [Nome] può essere fatta con il computer usando "PHOTOfunSTUDIO" nel disco in dotazione. Sulle foto si può anche stampare un testo usando [Stampa testo].</li> </ul>
 <b>[Anim. domestici]</b>	<p><b>Registra l'età e il nome dell'animale domestico quando si scattano le foto.</b></p> <ul style="list-style-type: none"> <li>• Per altri suggerimenti e note, vedere [Bambini].</li> </ul>

- Modo di selezionare una scena (→77)
- Usando il flash nelle modalità scena (→66)

 <b>[Tramonto]</b>	<p>Per scattare foto nitide di scene come i tramonti.</p>
 <b>[Alta sensib.]</b>	<p>Evita la sfocatura dei soggetti al buio, in interni.</p> <p>Selezionare il rapporto di aspetto e le dimensioni delle immagini con i pulsanti dei cursori, e premere [MENU/SET].</p>
 <b>[Attraverso il vetro]</b>	<p><b>Particolarmente adatta per scattare le foto, come di un paesaggio, attraverso i vetri trasparenti di un treno/veicolo o di un edificio.</b></p> <p><b>Note</b></p> <ul style="list-style-type: none"> <li>• Se sul vetro ci sono macchie, come polvere, o riflessi, la fotocamera potrebbe mettere a fuoco il vetro al posto del soggetto.</li> <li>• Il colore delle immagini potrebbe non sembrare naturale a causa del colore del vetro. (Il colore appropriato potrebbe essere riproducibile regolando il bilanciamento del bianco.)</li> </ul>
 <b>[Subacquea]</b>	<p><b>Scatta le foto con i colori naturali adatti a una scena subacquea.</b></p> <p><b>Suggerimenti</b></p> <ul style="list-style-type: none"> <li>• Per i soggetti in veloce movimento, inquadrare nell'area AF e premere ◀ (<b>blocco AF</b>). (Premere di nuovo ◀ per rilasciare.)</li> </ul> <p>[Blocco AF] (messa a fuoco fissa)</p> <p>Area AF</p>  <ul style="list-style-type: none"> <li>• Se si usa lo zoom dopo aver impostato il blocco AF, l'impostazione Blocco AF si cancella e deve essere impostata di nuovo.</li> <li>• Blocco AF non può essere impostato se [Modalità AF] è impostata su [□].</li> </ul> <p><b>Riguardo al [Bil. bianco]</b></p> <ul style="list-style-type: none"> <li>• I colori possono essere regolati secondo le proprie preferenze usando la "regolazione fine del bilanciamento del bianco" (→97).</li> </ul> <p><b>Note</b></p> <ul style="list-style-type: none"> <li>• Usare sempre la custodia marina (opzionale).</li> <li>• Il posizionamento non è possibile sott'acqua, perché i segnali GPS non possono raggiungere la fotocamera. <b>DMC-TZ30 DMC-TZ31</b></li> <li>• Se sott'acqua ci sono molti oggetti galleggianti, impostare il flash su [☺].</li> </ul>

- Modo di selezionare una scena (→77)
- Usando il flash nelle modalità scena (→66)

 <p><b>[Filmato alta velocità]</b></p>	<p><b>Registra i rapidi movimenti alla velocità alta di 220 quadri/sec.</b></p> <p>① Premere il pulsante dei filmati per cominciare la registrazione ② Premere di nuovo il pulsante dei filmati per finire la registrazione</p> <ul style="list-style-type: none"><li>• La registrazione dei filmati può anche essere cominciata o terminata premendo il pulsante di scatto. (La funzione di scatto a tocco si disattiva.)</li><li>• Durante la riproduzione, i movimenti di un soggetto che non possono essere visti a occhio nudo possono essere resi riconoscibili riproducendo i filmati al rallentatore.</li></ul> <p><b>Note</b></p> <ul style="list-style-type: none"><li>• I filmati ad alta velocità non possono essere registrati nella memoria interna.</li><li>• I filmati vengono registrati nel formato Motion JPEG con le dimensioni delle immagini di QVGA (320x240 pixel). (Fino a 2 GB, 7 minuti e 20 secondi circa in una sessione di registrazione.)</li><li>• Il suono non viene registrato.</li><li>• Durante la registrazione dei filmati a velocità alta non si possono registrare le foto.</li><li>• Le impostazioni della messa a fuoco, zoom, esposizione e bilanciamento del bianco sono fisse a quelle specificate quando si è cominciata la registrazione.</li><li>• Lo stabilizzatore ottico immagini non funziona.</li><li>• [Modalità AF] viene impostata su  (Messa a fuoco di 1 area).</li><li>• Durante la registrazione sotto le lampade a fluorescenza potrebbero apparire del flicker o delle strisce orizzontali.</li></ul>
--	--

# Scatto delle foto 3D [Modalità foto 3D]

Modalità di registrazione: P A S M C1 C2 SCN

Le immagini vengono registrate continuamente mentre si sposta la fotocamera orizzontalmente, e vengono combinate due immagini selezionate automaticamente per creare una singola immagine 3D.

Per vedere le immagini 3D è necessario un televisore che supporta il formato 3D (questa fotocamera riproduce nel formato 2D). (→160)

## 1 Regolare il selettore di modalità su

- Viene visualizzata la descrizione del metodo di registrazione. Controllare le istruzioni, e premere poi [MENU/SET].

## 2 Cominciare la registrazione e spostare poi la fotocamera diritta orizzontalmente da sinistra a destra

- Durante la registrazione viene visualizzata una guida.
- Spostare la fotocamera di 10 cm circa entro circa 4 secondi usando la guida.

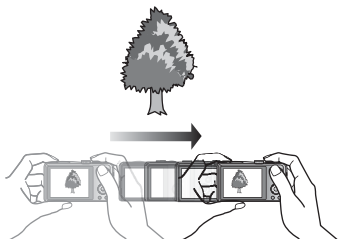

### Suggerimenti per la registrazione delle immagini

- Registrare un soggetto stazionario.
- Registrare una immagine in esterni o in altri luoghi molto chiari.
- Premere a metà il pulsante di scatto per fissare la messa a fuoco e l'esposizione, premere completamente il pulsante di scatto e muovere poi la fotocamera.
- Tenere la fotocamera in modo che il soggetto sia leggermente a destra del centro sul display all'inizio della registrazione. Ciò rende più facile posizionare il soggetto al centro dell'immagine registrata.

- **Le foto 3D non possono essere registrate tenendo verticalmente la fotocamera.**
- Le foto 3D vengono registrate nel formato MPO (3D).
- La posizione dello zoom è fissa alla estremità W.
- Le dimensioni immagini sono fisse a 2M .
- La sensibilità ISO viene regolata automaticamente. La sensibilità ISO però aumenta per aumentare il tempo di esposizione.
- Non si possono registrare i filmati.
- Se esiste una qualsiasi delle condizioni elencate sotto, la registrazione delle immagini potrebbe diventare impossibile. Oppure, ci potrebbe non essere l'effetto 3D o l'immagine essere distorta anche se viene registrata.
  - Se il soggetto è troppo scuro o troppo chiaro
  - Se la luminosità del soggetto cambia
  - Se il soggetto è in movimento
  - Se le immagini vengono registrate sott'acqua
  - Se il soggetto non ha contrasto

# Registrazione con le proprie impostazioni personali

## Modalità [Personalizzato]

La memorizzazione della modalità di registrazione preferita, le impostazioni dei menu [Reg], ecc., su [Mem. imp. pers.] e l'impostazione del selettore di modalità su C1/ C2 permettono di selezionare velocemente queste impostazioni.

### [Mem. imp. pers.]

Si possono registrare fino a 4 impostazioni attuali della fotocamera.

■ **Modalità di registrazione:**          

**1** Selezionare la modalità di registrazione che si desidera registrare e impostare il menu [Reg], menu [Imm. in movim.], menu [Setup], ecc.

**2** Selezionare [Mem. imp. pers.] dal menu [Setup] (→51)

**3** Usare i pulsanti dei cursori per selezionare il set personalizzato per la registrazione, e premere [MENU/SET]

- Viene visualizzata una schermata di conferma. Selezionare [Sf] con i pulsanti dei cursori, e premere poi [MENU/SET].
- Le impostazioni personali registrate in [C1] possono essere usate con C1 del selettore di modalità. La registrazione dell'impostazione personalizzata è comoda se essa è usata spesso, perché può essere usata regolando semplicemente il selettore di modalità.
- Le impostazioni personalizzate registrate in [C2-1], [C2-2] o [C2-3] possono essere selezionate in C2 del selettore di modalità. Si possono registrare fino a 3 impostazioni personalizzate, e selezionare quella corrispondente ai propri requisiti.

- L'autoscatto non viene conservato nella impostazione personalizzata.
- Poiché alcune opzioni del menu potrebbero riflettersi in altre modalità di registrazione, esse non vengono salvate.

## [Personalizzato]

Le impostazioni registrate in [Mem. imp. pers.] possono essere richiamate velocemente posizionando il selettore di modalità su C1/ C2.

■ **Modalità di registrazione:** P A S M

### 1 Regolare il selettore di modalità su C1/ C2 (Modalità [Personalizzato])

- Quando regolata su C1  
→ La fotocamera passa alla modalità di registrazione e alle impostazioni registrate in C1.
- Quando regolata su C2  
→ Procedere con i passi **2** - **3**

### 2 Usare i pulsanti dei cursori per selezionare l'impostazione personalizzata



- Usare ◀ e ▶ per confermare le impostazioni registrate.
- Vengono visualizzate soltanto le opzioni del menu principale.

### 3 Premere [MENU/SET] per registrare le impostazioni

La fotocamera passa alla modalità di registrazione e alle impostazioni personalizzate selezionate.

#### ■ Quando si cambiano le impostazioni dei menu

Le impostazioni correntemente registrate rimangono immutate anche se si cambiano temporaneamente le impostazioni dei menu quando si seleziona [C1], [C2-1], [C2-2] o [C2-3] per usare l'impostazione personalizzata.

Per cambiare le impostazioni correntemente registrate, sovrascrivere i dati registrati usando [Mem. imp. pers.] (→85) sul menu [Setup].

#### ■ Cambiamento da una impostazione personalizzata C2 a un'altra impostazione personalizzata C2 (Menu [Personalizzato])

- Per usare una impostazione personalizzata per altri casi diversi da sopra, usare il selettore di modalità.
- ① Premere [MENU/SET]
  - ② Selezionare il menu [Personalizzato], e premere [MENU/SET]
  - ③ Usare ▲ ▼ per selezionare l'impostazione personalizzata, e premere [MENU/SET]

#### ■ Registrazione dei filmati in C1/ C2

Registra i filmati nella modalità di registrazione memorizzata.

# Funzione di scatto a raffica

Modalità di registrazione:

Mantenendo completamente premuto il pulsante di scatto si possono scattare foto a raffica.

**1** Selezionare [Scatto a raff.] dal menu [Reg] (→51)



**2** Usare i pulsanti dei cursori per selezionare l'impostazione di scatto a raffica, e premere [MENU/SET]













Impostazione	Velocità	Descrizione	Numero di foto
*1	Circa 2 - 10 foto/sec.	<ul style="list-style-type: none"> <li>La velocità di scatto a raffica si regola automaticamente secondo i movimenti delle persone, animali domestici o altri soggetti. ([Modo raffica intelligente])</li> </ul>	100
	Circa 2 foto/sec.	<ul style="list-style-type: none"> <li>Il soggetto viene messo a fuoco per quanto permesso dalla velocità di scatto a raffica. Le foto vengono scattate con la funzione di scatto a raffica mentre vengono regolati l'esposizione e il bilanciamento del bianco. (Se però si usa la funzione di scatto a raffica durante la registrazione dei filmati, la messa a fuoco è fissata alla prima immagine.)</li> <li>La velocità di scatto a raffica potrebbe ridursi in alcune condizioni di registrazione.</li> </ul>	100
	Circa 5 foto/sec.		
	Circa 10 foto/sec.	<ul style="list-style-type: none"> <li>Messa a fuoco, esposizione e bilanciamento del bianco vengono fissati nella prima immagine.</li> </ul>	10
	40 foto/sec.	<ul style="list-style-type: none"> <li>Messa a fuoco, esposizione e bilanciamento del bianco vengono fissati nella prima immagine.</li> <li>Nota riguardo alla impostazione delle dimensioni immagini (→88)</li> </ul>	40
	60 foto/sec.	<ul style="list-style-type: none"> <li>Messa a fuoco, esposizione e bilanciamento del bianco vengono fissati nella prima immagine.</li> <li>La gamma registrabile si riduce.</li> <li>Nota riguardo alla impostazione delle dimensioni immagini (→88)</li> </ul>	60
	Conforme alle condizioni di registrazione	<ul style="list-style-type: none"> <li>Lo scatto a raffica delle foto può essere registrato anche in condizioni di bassa luce, in quanto viene usato il flash. ([Raffica flash])</li> <li>La messa a fuoco, l'esposizione e il livello del flash sono tutti fissi alle impostazioni della prima immagine.</li> <li>Nota riguardo alla impostazione delle dimensioni immagini (→88)</li> </ul>	5
[OFF]	—	La funzione di scatto a raffica si disattiva.	—

\*1 Soltanto nella modalità

\*2 Soltanto nella modalità

■ Nota riguardo alla impostazione delle dimensioni immagini

[Formato]			
4:3	5 M, 3 M, 0.3 M	2.5 M, 0.3 M	3 M
3:2	4.5 M, 2.5 M, 0.3 M	3 M, 0.3 M	2.5 M
16:9	3.5 M, 2 M, 0.2 M	3.5 M, 0.2 M	2 M
1:1	3.5 M, 2.5 M, 0.2 M	2 M, 0.2 M	2.5 M

- Le foto scattate alla impostazione  o  vengono registrate insieme come un gruppo (gruppo di scatto a raffica). (→109)
- A seconda dei cambiamenti di luminosità del soggetto, la seconda e le foto successive potrebbero venire registrate più chiare o più scure quando si usa la funzione di scatto a raffica alla impostazione , ,  o .
- La velocità di scatto a raffica potrebbe ridursi se il tempo di esposizione si riduce nei luoghi bui.
- Le foto scattate usando la funzione di scatto a raffica all'impostazione  o  potrebbero essere distorte se i soggetti sono in movimento o se si muove la fotocamera.
- La modalità [Auto bracket] viene rilasciata.
- Il flash è impostato su  [Disatt.forz.fl.]. (Se però si seleziona  [Raffica flash], il flash è fisso a  [Att. forz. flash].)
- Le impostazioni vengono memorizzate anche se si spegne la fotocamera.
- La funzione di scatto a raffica non può essere usata nei casi seguenti:
  - Modalità [Controllo creativo] ([Effetto giocattolo] [Miniature effetto] [Messa a fuoco soft])
  - Modalità scena ([Scatto panorama] [Ripr. nott. a mano] [HDR] [Filmato alta velocità])
- Quando la modalità scena è impostata su [Ritratto nott.], [Panorama nott.] o [Alta sensib.], non si può selezionare  o .
- Quando si imposta [Autoscatto], vengono scattate 3 foto. (Quando è impostato [Raffica flash], vengono scattate 5 foto.)
- La registrazione delle foto scattate con la funzione di scatto a raffica potrebbe richiedere qualche tempo.
- Lo zoom non può essere usato durante la registrazione di scatto a raffica.



# Registrazione utilizzando la funzione di riconoscimento visi

[Riconosc. viso]

Modalità di registrazione:          

- L'impostazione predefinita di [Riconosc. viso] è [OFF].
- Quando si registrano le immagini dei visi, l'impostazione diventa automaticamente [ON].

## ■ Come opera la funzione di riconoscimento visi

### Durante la registrazione

(Quando [Modalità AF] è  (Rilevamento visi))

- La fotocamera riconosce un viso registrato e regola la messa a fuoco e l'esposizione.
- Quando vengono riconosciuti dei visi registrati per i quali sono impostati dei nomi, questi ultimi vengono visualizzati (fino a 3 persone).

### Durante la riproduzione

- Il nome e l'età vengono visualizzati (se le informazioni sono registrate).
- Vengono visualizzati i nomi che sono stati impostati per i visi riconosciuti (fino a 3 persone).
- Vengono riprodotte solo le immagini delle persone registrate selezionate ([Selez. categoria]).

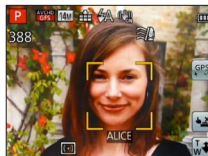

## ■ Suggerimenti per la registrazione quando si intende registrare immagini di visi

- Assicurarsi che gli occhi del soggetto siano aperti e la bocca sia chiusa; fare in modo che il soggetto sia rivolto direttamente verso la fotocamera, e assicurarsi che il contorno del viso, gli occhi e la sopracciglia non siano nascosti dai capelli.
- Accertarsi che sul viso non ci siano ombre profonde. (Il flash non viene usato durante la registrazione.)

## ■ Se la fotocamera sembra avere difficoltà a riconoscere i visi quando si registra

- Registrare immagini aggiuntive del viso della stessa persona, al chiuso e all'aperto, oppure con espressioni o angolazioni diverse.
- Registrare immagini aggiuntive nei luoghi in cui si intende eseguire la registrazione.
- Qualora una persona registrata non venga più riconosciuta, eseguire di nuovo la registrazione di tale persona.
- Quando si esegue lo scatto a raffica, le informazioni di registrazione relative al riconoscimento visi vengono inserite solo nella prima immagine.
- Se si preme a metà il pulsante di scatto, quindi si punta la fotocamera su un soggetto diverso e si registra, all'immagine potrebbero venire associate informazioni di registrazione relative a una persona diversa.
- Il riconoscimento visi non funziona nei casi seguenti:
  - Modalità [Controllo creativo] ([Miniature effetto] [Messa a fuoco soft])
  - Modalità scena ([Scatto panorama] [Panorama nott.] [Ripr. nott. a mano] [Cibo] [Subacquea])
  - Filmato
- Il riconoscimento visi cerca visi simili a quelli registrati, ma non vi è alcuna garanzia che riesca sempre a riconoscere tali visi. In alcuni casi, la fotocamera non è in grado di riconoscere o riconosce in modo errato anche le persone registrate, a seconda della loro espressione o dell'ambiente.
- Anche se sono registrate informazioni di riconoscimento visi, le immagini registrate quando il nome è impostato su [OFF] non vengono categorizzate per il riconoscimento visi in [Selez. categoria].
- **Le informazioni di riconoscimento visi delle immagini registrate precedentemente non cambiano anche se si cambiano le informazioni di riconoscimento visi.** Per esempio, se si cambia un nome, le immagini registrate prima del cambiamento non vengono categorizzate per il riconoscimento visi in [Selez. categoria].
- Per modificare le informazioni sui nomi per le immagini già registrate, eseguire la funzione [REPLACE] (→126) in [Mod. ric. visi].

## Registrazione delle immagini dei visi

È possibile registrare fino a 6 immagini di visi di persone, insieme a informazioni quali il nome e la data di nascita.

Il riconoscimento visi può essere facilitato con il modo in cui si registrano i visi: per esempio, registrazione di multiple immagini del viso di una stessa persona (massimo di 3 immagini in una registrazione).

**1** Selezionare [Riconosc. viso] dal menu [Reg] (→51)

**2** Selezionare [MEMORY] con i pulsanti dei cursori, e premere poi [MENU/SET]

**3** Selezionare [Nuova] con i pulsanti dei cursori, e premere poi [MENU/SET]

- Qualora 6 persone siano già registrate, eliminare prima una persona registrata. (→91)

**4** Registrare l'immagine del viso

- ① Allineare il viso con la guida e registrare.
- ② Selezionare [Si] con i pulsanti dei cursori, e premere poi [MENU/SET].
  - Se si intende ripetere la registrazione, selezionare [No]
- Non è possibile registrare i visi di soggetti diversi dalle persone (ad es. animali domestici).
- Quando si preme il pulsante [DISP.], viene visualizzata una spiegazione.

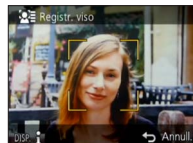

**5** Usare i pulsanti dei cursori per selezionare la voce da modificare, e premere [MENU/SET]

[Nome]	<ol style="list-style-type: none"> <li>① Selezionare [SET] con i pulsanti dei cursori, e premere poi [MENU/SET]</li> <li>② Immettere un nome (Immissione del testo →94)</li> </ol>
[Età]	Impostare la data di nascita. <ol style="list-style-type: none"> <li>① Selezionare [SET] con i pulsanti dei cursori, e premere poi [MENU/SET]</li> <li>② Usare ◀▶ per selezionare l'anno, mese e giorno, impostare con ▲▼ e premere [MENU/SET]</li> </ol>
[Icona foc.]	Cambia l'icona che viene visualizzata quando il soggetto è a fuoco. <ol style="list-style-type: none"> <li>① Selezionare l'icona di messa a fuoco con i pulsanti dei cursori, e premere poi [MENU/SET]</li> </ol>
[Agg.immag.]	È possibile registrare fino a 3 immagini del viso della persona. <ol style="list-style-type: none"> <li>① Selezionare una cornice non registrata e premere [MENU/SET]                             <ul style="list-style-type: none"> <li>• Quando con i pulsanti dei cursori si seleziona l'immagine registrata di un viso, viene visualizzata una schermata di conferma della eliminazione. Selezionare [Si] per eliminare l'immagine del viso. (Se è registrata soltanto una immagine, essa non può essere eliminata.)</li> </ul> </li> <li>② Registrare l'immagine (Passo 4 sopra.)</li> <li>③ Premere il pulsante [⏏ / ↵]</li> </ol>

## Modifica o eliminazione delle informazioni relative alle persone registrate

È possibile modificare o eliminare le informazioni relative alle persone registrate.

- 1** Selezionare [Riconosc. viso] dal menu [Reg] (→51)
- 2** Selezionare [MEMORY] con i pulsanti dei cursori, e premere poi [MENU/SET]
- 3** Usare i pulsanti dei cursori per selezionare l'immagine del viso da modificare o eliminare
- 4** Usare i pulsanti dei cursori per selezionare l'opzione, e premere [MENU/SET]

[Modif. info.]	Modificare il nome o altre informazioni registrate. (→90)
[Priorità]	Impostare l'ordine di priorità per la messa a fuoco e l'esposizione. ① Selezionare l'ordine di registrazione con i pulsanti dei cursori, e premere poi [MENU/SET]
[Elim.]	Elimina le informazioni e le immagini dei visi delle persone registrate.

# Funzioni utili per i viaggi

## [Data viaggio]

- Per le procedure di impostazione del menu [Setup] (→51)

Se si imposta il programma di viaggio e si registrano le immagini, viene registrato il giorno del viaggio in cui è stata registrata l'immagine.

- Modalità di registrazione: \*        

\* Solo per la registrazione. (Impossibile impostare.)

**1** Selezionare [Data viaggio] dal menu [Setup] (→51)

**2** Usare i pulsanti dei cursori per selezionare [Imp. viaggio], e premere [MENU/SET]

**3** Usare i pulsanti dei cursori per selezionare [SET], e premere [MENU/SET]

**4** Usare i pulsanti dei cursori per selezionare la data di partenza, e premere [MENU/SET]

**5** Usare i pulsanti dei cursori per selezionare la data del ritorno, e premere [MENU/SET]

### ■ Per registrare [Destinazione]

La località può essere impostata dopo aver impostato [Imp. viaggio].

① Selezionare [Destinazione] al passo **2** sopra

② Usare i pulsanti dei cursori per selezionare [SET], e premere [MENU/SET]

③ Immettere la località (Immissione del testo →94)

- La data del viaggio viene calcolata dalla data di partenza impostata e la data impostata nell'orologio della fotocamera. Quando si imposta la destinazione in [Ora mondiale], i giorni trascorsi vengono calcolati in base al fuso orario dell'area di destinazione.
- Se [Imp. viaggio] è impostata su [OFF], il numero dei giorni trascorsi non viene registrato. Esso non viene visualizzato anche se si imposta [Imp. viaggio] su [SET] dopo la registrazione.
- Se si fanno le impostazioni prima della data di partenza, il numero di giorni fino alla partenza non viene registrato.
- [Destinazione] viene registrata separatamente dalle informazioni del nome della località registrate sulle immagini dalla funzione GPS. **DMC-TZ30** **DMC-TZ31**
- Per stampare [Destinazione] o il numero di giorni trascorsi, usare [Stampa testo] o stampare usando il software "PHOTOfunSTUDIO" nel disco in dotazione.
- [Data viaggio] non può essere impostata per i filmati AVCHD registrati con [Qualità reg.] impostata su [PSH], [FSH] o [SH].

## [Ora mondiale]

• Per le procedure di impostazione del menu [Setup] (→51)  
Impostare la data e l'ora di registrazione con l'ora locale della destinazione.

■ Modalità di registrazione: **[IA] [P] [A] [S] [M] [C1] [C2] [SD] [SN] [L]**

### 1 Selezionare [Ora mondiale] dal menu [Setup] (→51)

• Quando si esegue l'impostazione per la prima volta, viene visualizzato un messaggio. In questo caso, premere [MENU/SET] e saltare al passo 3.

### 2 Usare i pulsanti dei cursori per selezionare [Origine] o [Destinazione], e premere [MENU/SET]

### 3 Usare i pulsanti dei cursori per selezionare l'area, e premere [MENU/SET]



### ■ Per impostare l'ora legale

Premere ▲ al passo 3. (Premere di nuovo per rilasciare l'impostazione)

- Se si è regolata l'ora legale, l'ora attuale avanza di 1 ora. Se si cancella l'impostazione, l'ora torna automaticamente all'ora attuale.
- Se non è possibile trovare la propria destinazione nell'area visualizzata sullo schermo, impostare in base alla differenza con l'ora dell'area di residenza.
- viene visualizzato sullo schermo per le immagini registrate nella destinazione, quando vengono riprodotte.
- Quando [Imp. autom. ora] è impostato su [ON], si può cambiare soltanto l'impostazione dell'ora legale di [Destinazione]. **DMC-TZ30** **DMC-TZ31**

# Immissione del testo

Usare i pulsanti dei cursori per immettere i nomi con la funzione di riconoscimento visi e nelle modalità scena [Bambini] e [Anim. domestici], o per registrare le località in [Data viaggio], ecc.

**1 Usare i pulsanti dei cursori per selezionare i caratteri**

**2 Premere diverse volte [MENU/SET] finché viene visualizzato il carattere desiderato**





Posizione del cursore

Il testo viene inserito alla posizione del cursore.

- Per cambiare il tipo dei caratteri  
→ Selezionare , e premere [MENU/SET].

## ■ Modifica del testo

- ① Usare i pulsanti dei cursori per selezionare  , e premere [MENU/SET].  
Spostare poi il cursore sul testo da modificare.
  - È anche possibile utilizzare la leva zoom per riposizionare il cursore.
- ② Usare i pulsanti dei cursori per selezionare [Elim.], e premere poi [MENU/SET]
- ③ Usare i pulsanti dei cursori per selezionare il testo corretto, e premere poi [MENU/SET]

**3 Alla fine della immissione del testo, usare i pulsanti dei cursori per selezionare [Imp.] e premere [MENU/SET]**

- Si può immettere un massimo di 30 caratteri. (Massimo di 9 caratteri per i nomi [Riconosc. viso])

# Usando il menu [Reg]

## [Formato]

• Per le procedure di impostazione del menu [Reg] (→51)  
Il rapporto di aspetto delle foto può essere cambiato secondo il formato di stampa o di riproduzione.

■ **Modalità di registrazione:** **P A S M C1 C2**

■ **Impostazioni:** **4:3 / 3:2 / 16:9 / 1:1**

● I bordi potrebbero essere tagliati quando si stampa, per cui controllare prima.

## [Dim. immag.]

• Per le procedure di impostazione del menu [Reg] (→51)  
Imposta le dimensioni (numero di pixel) delle foto. Il numero di immagini che possono essere registrate dipende da questa impostazione e da [Qualità].

■ **Modalità di registrazione:** **P A S M C1 C2**

■ **Impostazioni:**

Dimensioni immagini ([Formato]: <b>4:3</b> )					
<b>14 M</b> 4320×3240	<b>10 M</b> * 3648×2736	<b>7 M</b> * 3072×2304	<b>5 M</b> * 2560×1920	<b>3 M</b> * 2048×1536	<b>0.3 M</b> * 640×480

Dimensioni immagini ([Formato]: <b>3:2</b> )					
<b>12.5 M</b> 4320×2880	<b>9 M</b> * 3648×2432	<b>6 M</b> * 3072×2048	<b>4.5 M</b> * 2560×1712	<b>2.5 M</b> * 2048×1360	<b>0.3 M</b> * 640×424

Dimensioni immagini ([Formato]: <b>16:9</b> )					
<b>10.5 M</b> 4320×2432	<b>7.5 M</b> * 3648×2056	<b>5.5 M</b> * 3072×1728	<b>3.5 M</b> * 2560×1440	<b>2 M</b> * 1920×1080	<b>0.2 M</b> * 640×360

Dimensioni immagini ([Formato]: <b>1:1</b> )					
<b>10.5 M</b> 3232×3232	<b>7.5 M</b> * 2736×2736	<b>5.5 M</b> * 2304×2304	<b>3.5 M</b> * 1920×1920	<b>2.5 M</b> * 1536×1536	<b>0.2 M</b> * 480×480

\* Questa impostazione non è disponibile in (Modalità [Auto intelligente]).

● A seconda del soggetto e delle condizioni di registrazione potrebbe apparire l'effetto mosaico.

## Guida di impostazione

Dimensioni immagini più grandi	↔	Dimensioni immagini più piccole
Immagini più nitide		Immagini più scadenti
Capacità di registrazione più bassa		Capacità di registrazione più grande

**[Qualità]**

• Per le procedure di impostazione del menu [Reg] (→51)  
Impostare la qualità delle immagini.

■ **Modalità di registrazione:**

■ **Impostazioni:** ((Fine)) Alta qualità, priorità alla qualità delle immagini  
 ((Standard)) Qualità standard, priorità al numero di immagini

● Nella modalità scena [Alta sensib.] l'impostazione è fissa a .

● Se si seleziona la [Modalità foto 3D], le icone visualizzate sono diverse:

((3D+fine)): Vengono registrate simultaneamente una immagine MPO e una immagine JPEG di alta qualità.

((3D+standard)): Vengono registrate simultaneamente una immagine MPO e una immagine JPEG di qualità standard.

**[Sensibilità]**

• Per le procedure di impostazione del menu [Reg] (→51)

Regolare manualmente la sensibilità ISO (sensibilità alla illuminazione).

Per scattare foto nitide nei luoghi bui si consigliano le impostazioni più alte.

■ **Modalità di registrazione:**

■ **Impostazioni:** [AUTO] / ISO [Intelligent ISO] / [100] / [200] / [400] / [800] / [1600] / [3200]

**Guida di impostazione**

[Sensibilità]	[100] ←→ [3200]
Località (consigliata)	Luminosa (esterni) Scura
Tempo di esposizione	Lenta Veloce
Interferenza	Bassa Alta
Sfocatura del soggetto	Alta Bassa

● [AUTO] viene automaticamente impostato in una gamma fino a 800 (1600 se si usa il flash) secondo la luminosità del soggetto.

● ISO [Intelligent ISO] viene automaticamente impostato in una gamma fino a 1600 secondo il movimento e la luminosità del soggetto.

● La [Sensibilità] viene regolata automaticamente nei casi seguenti:

- Registrando i filmati
- Se [Scatto a raff.] è impostata su [Raffica flash]



**[Bil. bianco]**

- Per le procedure di impostazione del menu [Reg] (→51)

Se d'altra parte i colori non sembrano naturali, regolare il colore secondo la sorgente di luce.

■ **Modalità di registrazione:** **P** **A** **S** **M** **C1** **C2** **SCN**

■ **Impostazioni:** **[AWB] (automatico)** / **(esterni, cielo sereno)** / **(esterni, cielo nuvoloso)** / **(esterni, ombra)** / **(lampade a incandescenza)** / **(usa i valori impostati in SET) / SET (impostato manualmente)**

- Quando si imposta [AWB] (bilanciamento automatico del bianco), il colore viene regolato secondo la sorgente di luce. Se però la scena è troppo chiara o troppo scura, o in altre estreme condizioni di illuminazione, le immagini potrebbero apparire rossastre o bluastre. La funzione di bilanciamento del bianco potrebbe non operare correttamente se c'è un numero multiplo di sorgenti di luce.
- Sotto le lampade a fluorescenza, i dispositivi di illuminazione a LED, ecc., il bilanciamento del bianco appropriato varia secondo il tipo di illuminazione, per cui usare [AWB] o SET.
- Il bilanciamento del bianco è fisso a [AWB] nei casi seguenti:  
Modalità scena ([Panorama], [Ritratto nott.], [Panorama nott.], [Ripr. nott. a mano], [Cibo], [Tramonto], [Subacquea])
- Anche se la fotocamera è spenta, il bilanciamento del bianco impostato resta memorizzato. (Se la modalità scena viene cambiata, l'impostazione del bilanciamento del bianco torna automaticamente su [AWB].)

■ **Regolazione fine del bilanciamento del bianco ([AWB] escluso)**

Le impostazioni di bilanciamento del bianco possono essere regolate finemente se i colori continuano a non apparire come previsto.

- ① Selezionare il bilanciamento del bianco da regolare finemente, e premere il pulsante [DISP.] per visualizzare la schermata [Regolaz.]
- ② Regolare con se i rossi sono preponderanti; regolare con se i blu sono preponderanti
- ③ Premere [MENU/SET]
  - Le impostazioni vengono ricordate anche se si spegne la fotocamera.
  - Le impostazioni rimangono effettive quando si usa il flash.
  - Anche se l'impostazione [AWB] è fissa nella modalità scena [Subacquea], le regolazioni fini potrebbero ancora essere possibili.
  - Le regolazioni fini non sono possibili quando [Mod. colore] (→103) è impostata su [B&W] o [SEPIA].

### ■ Impostazione manuale del bilanciamento del bianco (☑<sub>SET</sub>)

- ① Selezionare ☑<sub>SET</sub> e premere [MENU/SET]
  - ② Puntare la fotocamera su un oggetto bianco (per es., carta), e premere [MENU/SET]  
Il bilanciamento del bianco viene impostato su ☑<sub>☑</sub>.
- Anche se la fotocamera è spenta, il bilanciamento del bianco impostato resta memorizzato.
  - Potrebbe non essere possibile impostare il bilanciamento del bianco corretto se i soggetti sono troppo luminosi o troppo scuri. In questo caso, regolare la luminosità e provare di nuovo a impostare il bilanciamento del bianco.

### ■ Gamma operativa [AWB]:





## [Modalità AF]













- Per le procedure di impostazione del menu [Reg] (→51)

Il metodo di messa a fuoco può essere cambiato secondo la posizione e il numero di soggetti.

■ Modalità di registrazione: **P A S M C1 C2**

■ Impostazioni: / / / /

<p><b>Registrazione frontale delle immagini di persone</b></p> <p> (Rilevamento visi)</p>	<p>Riconosce le facce (fino a 15 persone) e regola in modo corrispondente l'esposizione e la messa a fuoco.</p>  <p>Area AF</p> <p>Gialla: Quando si schiaccia a metà il pulsante di scatto, la cornice diventa verde quando la fotocamera è a fuoco.</p> <p>Bianca: Visualizzata quando viene rilevata più di una faccia. Vengono messe a fuoco anche le altre facce che sono alla stessa distanza di quelle dentro l'area AF gialla.</p>
<p><b>Blocco automatico della messa a fuoco di un soggetto in movimento</b></p> <p> (Tracking AF)</p>	<p>Toccare il soggetto</p>  <p>Cornice di tracking AF</p> <p>Se il soggetto viene riconosciuto, la cornice di tracking AF cambia da bianca a gialla, e il soggetto viene mantenuto automaticamente a fuoco. Se il blocco AF non riesce, lampeggia una cornice rossa.</p> <ul style="list-style-type: none"> <li>• Eseguire queste operazioni con la funzione di scatto a tocco (→29) disattivata.</li> <li>• Per disattivare la funzione Tracking AF → Toccare .</li> <li>• Gamma di messa a fuoco (come nella registrazione macro) (→68)</li> <li>• Per eseguire questa funzione si può anche usare .</li> </ul>
<p><b>Soggetto non al centro della foto</b></p> <p> (Messa a fuoco di 23 aree)</p>	<p>Messa a fuoco fino a 23 punti</p>
<p><b>Posizione determinata per la messa a fuoco</b></p> <p> (Messa a fuoco di 1 area)</p> <p> (Messa a fuoco spot)</p>	<p>Messa a fuoco di 1 area: Mette a fuoco l'area AF al centro dell'immagine. (Consigliata quando è difficile mettere a fuoco)</p> <p>Messa a fuoco spot: Mette a fuoco un'area più piccola e limitata.</p>

- Nei casi seguenti la messa a fuoco è fissa a  (Messa a fuoco di 1 area):
  - Modalità scena [Filmato alta velocità]
  - [Miniature effetto] nella modalità [Controllo creativo]
- Usare  (Messa a fuoco di 1 area) se la messa a fuoco è difficile da regolare con  (Messa a fuoco spot).
- L'impostazione su  (Rilevamento visi) non è possibile nei casi seguenti:
  - Modalità scena ([Scatto panorama] [Panorama nott.] [Ripr. nott. a mano] [Cibo] [Subacquea])
  - Modalità [Controllo creativo] ([Messa a fuoco soft])
- Cambiare impostazione se la fotocamera interpreta erroneamente come un viso un soggetto non umano con l'impostazione  (Rilevamento visi).
- Se le condizioni impediscono il riconoscimento dei visi, come quando il movimento del soggetto è troppo rapido, l'impostazione [Modalità AF] si cambia in quella  (Messa a fuoco di 23 aree).
- In alcune condizioni di registrazione, come quando il soggetto è piccolo o se l'illuminazione non è sufficiente, il  (Tracking AF) potrebbe non funzionare correttamente.
- Quando il  (Tracking AF) non funziona, la messa a fuoco viene effettuata su  (Messa a fuoco di 23 aree).
- L'impostazione su  (Tracking AF) non è possibile nei casi seguenti.
  - Modalità scena [Scatto panorama]
  - [B&W] e [SEPIA] in [Mod. colore]
  - Modalità [Controllo creativo] ([Sepia] [Monocromatica dinamica] [Alta dinamica] [Effetto giocattolo] [Messa a fuoco soft])
- Se si imposta  (Messa a fuoco di 23 aree) o , l'impostazione [Modalità AF] al momento della registrazione del filmato si cambia in quella  (Messa a fuoco di 1 area).

## [AF rapido]

- Per le procedure di impostazione del menu [Reg] (→51)

La messa a fuoco viene regolata automaticamente se si muove poco la fotocamera anche quando non si preme il pulsante di scatto. (Aumenta il consumo della batteria.)

■ **Modalità di registrazione:**  **P A S M C1 C2**   

■ **Impostazioni:** [ON] / [OFF]

- La messa a fuoco potrebbe richiedere del tempo se si cambia improvvisamente la posizione dello zoom dal grandangolo (W) massimo al teleobiettivo (T) massimo, o se si avvicina improvvisamente la fotocamera al soggetto.
- Premere a metà il pulsante di scatto se è difficile mettere a fuoco il soggetto.
- La funzione viene impostata su [OFF] nei casi seguenti.  
Modalità scena [Ritratto nott.], [Panorama nott.], [Ripr. nott. a mano] e [Filmato alta velocità]
- La funzione [AF rapido] non opera durante il funzionamento del tracking AF.

**[Riconosc. viso]**

- Per le procedure di impostazione del menu [Reg] (→51)  
Per i dettagli (→89).

**[Mod. esposim.]**

- Per le procedure di impostazione del menu [Reg] (→51)  
La posizione per la misurazione della luminosità può essere cambiata quando si corregge l'esposizione.

■ **Modalità di registrazione:** **P A S M C1 C2**

■ **Impostazioni:**

[Mod. esposim.]	Posizione di misurazione della luminosità	Condizioni
[Mod. esposim. mult.]	Schermo intero	Utilizzo normale (produce immagini bilanciate)
[Centro pesato]	Area centrale e circostante	Soggetto al centro
[Spot]	Area centrale e circostante vicina	Grande differenza tra la luminosità del soggetto e lo sfondo (per es., una persona sotto la luce di un riflettore su un palcoscenico, illuminazione da dietro)

**[Espos.intell.]**

- Per le procedure di impostazione del menu [Reg] (→51)  
Regola automaticamente il contrasto e l'esposizione per produrre dei colori più naturali quando c'è un notevole contrasto tra lo sfondo e il soggetto.

■ **Modalità di registrazione:** **P A S M C1 C2**

■ **Impostazioni:** [LOW] / [STANDARD] / [HIGH] / [OFF]

- [LOW], [STANDARD] e [HIGH] indicano il campo massimo di correzione.
- Quando la funzione [Espos.intell.] è operativa, il colore di cambia.
- Anche se [Sensibilità] è impostata su [100], quando si attiva [Espos.intell.] le foto potrebbero essere scattate a una sensibilità ISO più grande di quella impostata.

**[Min. vel. scatt.]**

- Per le procedure di impostazione del menu [Reg] (→51)

Imposta il tempo di esposizione minimo. Si consiglia di usare i tempi di esposizione minori per scattare foto più chiare nei luoghi scuri.

■ **Modalità di registrazione:** **P** **A** **S** **M** **C1** **C2** **SCN**

■ **Impostazioni:** [AUTO] [1/250] [1/125] [1/60] [1/30] [1/15] [1/8] [1/4] [1/2] [1]

- I tempi di esposizioni minori permettono di scattare foto più chiare, ma aumentano il rischio del jitter della fotocamera, per cui si consiglia di usare un treppiede e l'autoscatto.
- Poiché le foto potrebbero diventare scure quando si usano valori più veloci, come [1/250], si consiglia di scattare le foto nei luoghi chiari ( lampeggia rossa quando si preme a metà il pulsante di scatto se la foto diventa scura).
- visualizzato sullo schermo per le impostazioni diverse da [AUTO].

**[Risoluz. i.]**

- Per le procedure di impostazione del menu [Reg] (→51)

La tecnologia di risoluzione intelligente della fotocamera può essere usata per registrare le foto con contorni più nitidi e una risoluzione più chiara. Inoltre, impostando [i.ZOOM], si può aumentare il rapporto zoom fino a 2 volte più alto del rapporto zoom originale limitando il deterioramento della qualità delle immagini.

■ **Modalità di registrazione:** **P** **A** **S** **M** **C1** **C2** **SCN**

■ **Impostazioni:** [ON] / [i.ZOOM] / [OFF]

- Riguardo al [i.ZOOM] (→65)

**[Zoom digit.]**

- Per le procedure di impostazione del menu [Reg] (→51)

Esegue una zoomata 4 volte maggiore dello zoom ottico/zoom ottico extra. (Tenere presente che l'ingrandimento riduce la qualità delle immagini con lo zoom digitale.)

■ **Modalità di registrazione:** **P** **A** **S** **M** **C1** **C2** **SCN**

■ **Impostazioni:** [ON] / [OFF]

- È fissa su [ON] quando si imposta [Zoom macro].
- Se si usa lo zoom digitale simultaneamente con i.Zoom, il rapporto zoom può essere aumentato soltanto fino a 2 volte.

### [Scatto a raff.]

- Per le procedure di impostazione del menu [Reg] (→51)  
Per i dettagli (→87).

### [Mod. colore]

- Per le procedure di impostazione del menu [Reg] (→51)  
Imposta gli effetti di colore.

■ **Modalità di registrazione:** **[IA]** **[P]** **[A]** **[S]** **[M]** **[C1]** **[C2]** **[SD]** **[SCN]** **[S]**

■ **Impostazioni:** **[STANDARD]** / **[VIVID]\*1** (più nitidi) / **[B&W]** / **[SEPIA]** / **[Happy]\*2**

\*1 Eccetto modalità [Auto intelligente]

\*2 Modalità [Auto intelligente] soltanto

### [Luce assist AF]

- Per le procedure di impostazione del menu [Reg] (→51)  
Accende la spia quando è buio, per facilitare la messa a fuoco.

■ **Modalità di registrazione:** **[IA]** **[P]** **[A]** **[S]** **[M]** **[C1]** **[C2]** **[SD]** **[SCN]** **[S]**

■ **Impostazioni:** **[ON]** : Spia accesa con la pressione a metà del pulsante di scatto

**[OFF]** : Spia spenta (scatto di foto di animali al buio, ecc.)

- La spia di aiuto AF ha una distanza effettiva di 1,5 m.
  - Non bloccare la spia con le dita o guardarla da vicino.
- L'impostazione è fissa a [OFF] nelle modalità scena seguenti: [Panorama], [Panorama nott.], [Ripr. nott. a mano], [Tramonto], [Attraverso il vetro], [Subacquea] [Filmato alta velocità]



Spia di aiuto AF

**[Rim.occhi ros.]**

- Per le procedure di impostazione del menu [Reg] (→51)

Rileva automaticamente gli occhi rossi e corregge i dati delle foto quando si registra con la riduzione occhi rossi del flash (A S).

■ **Modalità di registrazione:** IA P A S M C1 C2 ED SCN

■ **Impostazioni:** [ON] / [OFF]

- Questa impostazione opera soltanto quando [Modalità AF] è (Rilevamento visi).
- A seconda dei casi, la correzione degli occhi rossi potrebbe non essere possibile.
- Quando l'impostazione della funzione è [ON], l'icona viene visualizzata insieme all'icona del flash.

**[Stabilizz.]**

- Per le procedure di impostazione del menu [Reg] (→51)

Rileva automaticamente e previene il jitter.

Quando si registrano i filmati, [Modalità Active] (stabilizzatore dei filmati) funziona automaticamente. Ciò riduce il jitter delle immagini quando si registrano i filmati camminando, ecc.







■ **Modalità di registrazione:** IA P A S M C1 C2 ED SCN

■ **Impostazioni:** [ON] / [OFF]

- Nella modalità scena [Ripr. nott. a mano] l'impostazione è fissa a [ON].
- L'impostazione è fissa su [OFF] nei casi seguenti:
  - Modalità scena [Scatto panorama]
  - Modalità scena [Filmato alta velocità]
- Casi in cui lo stabilizzatore ottico immagini potrebbe essere inefficace: Molto jitter, alto rapporto zoom (anche nel campo dello zoom digitale), oggetti in veloce movimento, interni o luoghi bui (a causa del basso tempo di esposizione)
- Con [Modalità Active] si ottiene un più forte effetto di correzione alla estremità grandangolo.
- Nel caso seguente, [Modalità Active] non funziona anche se si registrano i filmati.
  - Quando [Qualità reg.] è impostata su [VGA] in [MP4].



### [Stampa data]

- Per le procedure di impostazione del menu [Reg] (→51)  
Le foto possono essere scattate con la data e l'ora di registrazione stampate su di esse.
- **Modalità di registrazione:**          
- **Impostazioni:** [NO ORA] / [CON ORA] / [OFF]
- La stampa della data sulle foto non può essere cancellata.
- La data non può essere stampata se si imposta [Auto bracket] o [Scatto a raff.], se si registra un filmato, oppure se si impostano le modalità scena [Scatto panorama] o [Filmato alta velocità].
- Non si devono fare le impostazioni di stampa della data per le foto dal fotografo o con stampanti per le foto con stampa della data. (La stampa della data potrebbe essere sovrapposta.)
- L'impostazione non può essere cambiata nella modalità [Auto intelligente]. Viene applicata l'impostazione di un'altra modalità di registrazione.

### [Imp. orol.]

- Per le procedure di impostazione del menu [Reg] (→51)  
Imposta l'orologio. Stessa funzione come quella nel menu [Setup].

# Usando il menu [Imm. in movim.]

## [Modo Rec]

- Per le procedure di impostazione del menu [Imm. in movim.] (→51)  
Imposta il formato della data del filmato che si registra.

■ **Modalità di registrazione:**          

■ **Impostazioni:**

[AVCHD]	• Questo è un formato dei dati adatto alla riproduzione con i televisori ad alta definizione.
[MP4]	• Questo formato dei dati è adatto alla riproduzione dei filmati con un computer o altro dispositivo simile.

- Per i dettagli (→38)

**[Qualità reg.]**

• Per le procedure di impostazione del menu [Imm. in movim.] (→51)  
Imposta la qualità delle immagini del filmato che si registra.

■ **Modalità di registrazione:** **[IA P A S M C1 C2 *AD* SCN *LB*]**

■ **Impostazioni:**

[AVCHD] in [Modo Rec]

**DMC-TZ30 DMC-TZ31**

Opzione	Dimensioni immagini/Bitrate	fotogrammi/ sec.	[Formato]
[GPH]	1920×1080 pixel/28 Mbps circa	50p	16:9
[PSH]*			
[GFS]	1920×1080 pixel/17 Mbps circa	50i	
[FSH]*			
[GS]	1280×720 pixel/17 Mbps circa	50p	
[SH]*			

\* Le informazioni della località del posizionamento e del nome del luogo non vengono registrate.

**DMC-TZ27**

Opzione	Dimensioni immagini/Bitrate	fotogrammi/ sec.	[Formato]
[PSH]	1920×1080 pixel/28 Mbps circa	50p	16:9
[FSH]	1920×1080 pixel/17 Mbps circa	50i	
[SH]	1280×720 pixel/17 Mbps circa	50p	

[MP4] in [Modo Rec]

Opzione	Dimensioni immagini/Bitrate	fotogrammi/ sec.	[Formato]
[FHD]	1920x1080 pixel/20 Mbps circa	25	16:9
[HD]	1280x720 pixel/10 Mbps circa		4:3
[VGA]	640x480 pixel/4 Mbps circa		

● **Che cosa è il bitrate**

Il bitrate è il volume di dati per un definito periodo di tempo, e la qualità diventa più alta quando il numero diventa più grande. Questa fotocamera impiega il metodo di registrazione "VBR". "VBR" è l'acronimo di "Variable Bit Rate", e il bitrate (volume di dati per un definito periodo di tempo) cambia automaticamente secondo il soggetto da registrare. Il tempo di registrazione perciò si riduce quando si registra un soggetto in veloce movimento.

● I filmati registrati nella modalità scena [Filmato alta velocità] vengono registrati nel formato Motion JPEG con le dimensioni delle immagini di QVGA (320 x 240 pixel).

**[AF cont.]**

- Per le procedure di impostazione del menu [Imm. in movim.] (→51)

Lasciare che la messa a fuoco venga regolata costantemente durante la registrazione del filmato, oppure fissare la posizione di messa a fuoco all'inizio della registrazione.

■ **Modalità di registrazione:**  **P A S M C1 C2**   

■ **Impostazioni:** [ON]

[OFF]: Fissa la posizione di messa a fuoco all'inizio della registrazione dei filmati.

**[Taglio vento]**

- Per le procedure di impostazione del menu [Imm. in movim.] (→51)

Rileva automaticamente il rumore del vento (disturbo del vento) catturato dal microfono, e sopprime il suono se il vento è troppo forte.

■ **Modalità di registrazione:**  **P A S M C1 C2**   

■ **Impostazioni:** [AUTO] / [OFF]

- Quando [Taglio vento] è impostato su [AUTO], la qualità del suono potrebbe differire da quella delle registrazioni normali.
- L'impostazione è fissa su [OFF] nei casi seguenti:
  - [Miniature effetto] della modalità [Controllo creativo]
  - Modalità scena [Filmato alta velocità]

## Riproduzione delle foto scattate con la funzione di scatto a raffica

Le foto scattate alla impostazione  o  vengono registrate insieme come un gruppo (gruppo di scatto a raffica).

### ■ Visualizzazione della foto rappresentativa

Viene visualizzata una foto rappresentativa (prima foto di scatto a raffica) quando essa viene visualizzata con altre foto o filmati.



- Tutte le foto di un gruppo di scatto a raffica possono essere eliminate o modificate insieme.
- La riproduzione continua può essere eseguita usando le stesse operazioni come per i filmati. (→45)

### ■ Visualizzazione all'interno di ciascun gruppo di scatto a raffica

Le foto registrate con un singolo scatto a raffica possono essere visualizzate separatamente o come una lista.

#### 1 Toccare

Sullo schermo appare la visualizzazione all'interno di ciascun gruppo di scatto a raffica.



Sulla visualizzazione all'interno di ciascun gruppo di scatto a raffica vengono visualizzate soltanto le serie di foto scattate a raffica.

- Per tornare alla visualizzazione della schermata rappresentativa → Toccare .

### ■ Riacquisizione delle informazioni del gruppo di scatto a raffica

Quando si accende la fotocamera, potrebbe apparire  (icona di acquisizione delle informazioni).

Mentre  è visualizzato non si possono eliminare le foto e non si può usare il menu [Riproduz.]. Come [Modo play] è disponibile soltanto [Ripr. normale] o [Calendario].

## Riproduzione delle foto scattate con la funzione di scatto a raffica

---

- Le opzioni del menu [Riproduz.] non possono essere usate durante la visualizzazione all'interno di ciascun gruppo di scatto a raffica.
- Le foto scattate a raffica non possono essere visualizzate come un gruppo a raffica durante [Riproduz. area GPS] **DMC-TZ30** **DMC-TZ31** o la riproduzione [Preferiti] usando [Presentaz.] o [Riprod. filtrata].
- [Rifil.] non può essere eseguito per le immagini in un gruppo di scatto a raffica alla volta.
- Le foto registrate con la funzione di scatto a raffica non vengono raggruppate dopo che il numero totale di foto ha superato le 50.000.  
Se rimane soltanto una foto di un gruppo di scatto a raffica dopo l'eliminazione o altre operazioni, anch'essa non viene raggruppata.
- Le immagini scattate a raffica con un altro dispositivo potrebbero non essere riconosciute come immagini di un gruppo di scatto a raffica.
- Le immagini scattate a raffica non vengono raggruppate se sono state registrate senza aver impostato l'orologio.

# Diversi metodi di riproduzione

[Modo play]

Le immagini registrate possono essere riprodotte in vari modi.

## 1 Premere [MENU/SET] nella modalità di riproduzione

Viene visualizzata la schermata di selezione dei menu.

## 2 Usare i pulsanti dei cursori per selezionare il menu [Modo play], e premere [MENU/SET]



• Il tipo di menu può anche essere selezionato con le operazioni a tocco.

## 3 Usare i pulsanti dei cursori per selezionare il metodo di riproduzione, e premere [MENU/SET]

- [Ripr. normale] (→42)
- [Impost. 2D/3D]
- [Presentaz.] (→112)
- [Riprod. filtrata] (→114)
- [Calendario] (→114)

- Se non si è inserita una scheda, le immagini vengono riprodotte dalla memoria incorporata.
- [Modo play] diventa automaticamente [Ripr. normale] quando si posiziona l'interruttore di registrazione/riproduzione su  e si accende la fotocamera, oppure quando si cambia dalla modalità di registrazione a quella di riproduzione.

## [Impost. 2D/3D]

- Per cambiare [Modo play] (sopra)  
Il metodo di riproduzione delle immagini 3D può essere cambiato. Questo menu viene visualizzato soltanto durante l'uscita HDMI.

**[Presentaz.]**

- Per selezionare la [Modo play] (→111)

Riproduce automaticamente le immagini in successione con la musica. Consigliata per la visione sullo schermo TV.

## 1 Usare i pulsanti dei cursori per selezionare il metodo di riproduzione, e premere [MENU/SET]

[Tutto]	Riprodurre tutto.
[Foto soltanto]	Riproduce le foto.
[Filmato soltanto]	Riproduce i filmati.
[Riprod. 3D]	Riproduce soltanto le foto 3D registrate in [Modalità foto 3D].
<b>DMC-TZ30</b> <b>DMC-TZ31</b> [Riproduz. area GPS]	Seleziona il nome di una località o di un punto di riferimento per riprodurre le immagini registrate nella stessa località. (Usare i pulsanti dei cursori per selezionare il nome della località o del punto di riferimento, e premere [MENU/SET].)
[Viaggio]	Riproduce soltanto le immagini registrate con [Imp. viaggio] o [Destinazione]. (→114)
[Selez. categoria]	Selezionare la categoria e riprodurre i filmati o le foto. (Selezionare la categoria con i pulsanti dei cursori, e premere [MENU/SET].) (→114)
[Preferiti]	Riproduce le immagini impostate come [Preferiti]. (→123)

## 2 Usare i pulsanti dei cursori per impostare gli effetti di riproduzione, e premere [MENU/SET]

<b>[Effetto] (Seleziona la musica e gli effetti secondo l'atmosfera delle immagini)</b>	
[AUTO] (disponibile soltanto con l'impostazione [Selez. categoria]) / [NATURAL] / [SLOW] / [SWING] / [URBAN] / [OFF]*	
<b>[Impostazioni]</b>	
[Durata]	[1SEC] / [2SEC] / [3SEC] / [5SEC] (disponibile soltanto quando [Effetto] è [OFF])
[Ripeti]	[ON] / [OFF]
[Audio]	[OFF]: La musica e l'audio non vengono riprodotti. [AUTO]: Con le foto viene riprodotta la musica, e con i filmati l'audio. [Musica]: Viene riprodotto l'effetto musicale. [Audio]: Viene riprodotto l'audio per i filmati.

\* Nel caso seguente [Effetto] è fisso a [OFF].

- [Filmato soltanto]
- [Scatto a raff.] di [Selez. categoria]

## 3 Selezionare [Avvia] con i pulsanti dei cursori, e premere [MENU/SET]



## ■ Operazioni durante la presentazione

La guida alle operazioni appare sulla parte inferiore destra del monitor LCD.

- Se non si esegue alcuna operazione per 2 secondi circa, la guida alle operazioni scompare. Per visualizzarla di nuovo, premere il pulsante [DISP.].

Durante la riproduzione dei filmati/gruppo scatto a raffica/foto panoramiche

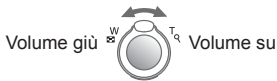
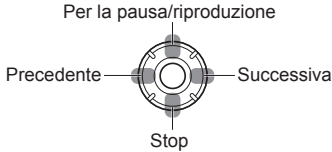

Durante la riproduzione delle foto

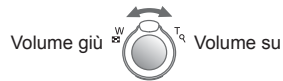
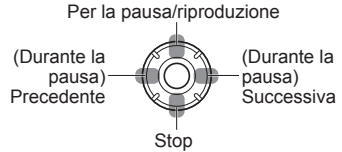





















- Se si è selezionato [URBAN], l'immagine potrebbe apparire in bianco e nero come un effetto dello schermo.
- Quando si riproducono le foto panoramiche, l'impostazione [Durata] è disabilitata.
- Parte di [Effetto] non può essere usata per la visualizzazione delle immagini sul televisore usando il minicavo HDMI (opzionale) o per la visualizzazione delle immagini registrate in posizione verticale.
- Non si possono aggiungere gli effetti musicali.

## [Riprod. filtrata]

- Per selezionare la [Modo play] (→111)

La selezione delle foto da guardare può essere raffinata restringendola alle immagini delle categorie selezionate o alle immagini preferite, e si possono poi guardare tali immagini.

## 1 Selezionare il metodo di filtraggio usando i pulsanti dei cursori, e premere [MENU/SET]

[Foto soltanto]	Riproduce le foto.
[Filmato soltanto]	Riproduce i filmati.
[Riprod. 3D]	Riproduce soltanto le foto 3D registrate in [Modalità foto 3D].
<b>DMC-TZ30</b> <b>DMC-TZ31</b> [Riproduz. area GPS]	Selezionare il nome della località dove sono state scattate le foto o il nome del punto di riferimento, e riprodurre le foto. ① Selezionare la regione di cui riprodurre le foto usando i pulsanti dei cursori, e premere [MENU/SET]. ② Selezionare il nome della località o del punto di riferimento usando i pulsanti dei cursori, e premere [MENU/SET].
[Viaggio]	Riproduce le immagini con [Data viaggio] impostata al momento della loro registrazione scatto. ① Selezionare se riprodurre le immagini secondo la data o la località del viaggio usando i pulsanti dei cursori, e premere [MENU/SET]. • Se si seleziona [Tutto], vengono riprodotte le immagini registrate con [Data viaggio]. ② Selezionare la data o la località del viaggio usando i pulsanti dei cursori, e premere [MENU/SET].
[Selez. categoria]	Riproduzione delle immagini ristrette alla categoria, come la modalità scena. ① Selezionare la categoria usando i pulsanti dei cursori, e premere [MENU/SET].
	 Foto scattate con la funzione Riconoscimento visi  [Ritratto] /  [Soft skin] / [Ritratto nott.] /  [Bambini] /   [Panorama] /  [Scatto panorama] / [Tramonto] /  [Attraverso il vetro]  [Ritratto nott.] /  [Panorama nott.] /  [Ripr. nott. a mano] /   [Sport]  [Bambini] /   [Anim. domestici]  [Cibo]  [Subacquea]  [Scatto a raff.] (  o  soltanto)
[Preferiti]	Riproduce le immagini impostate come [Preferiti]. (→123)

## [Calendario]

- Per selezionare la [Modo play] (→111)

Selezionare la data dalla schermata del calendario per guardare soltanto le immagini registrate in quel giorno. (→44)

# Ritocco delle foto

## [Ritocco automatico]

Il colore e la luminosità di una foto possono essere regolati in modo da bilanciarli.

- Vengono create nuove immagini dopo che sono state modificate con [Ritocco automatico]. Prima di cominciare a modificare, accertarsi che ci sia spazio sufficiente nella memoria incorporata o nella scheda di memoria.



• Immagine di esempio

- 1** Selezionare una foto da ritoccare durante la riproduzione, e premere ▲
- 2** Usare i pulsanti dei cursori per selezionare [Ritocco automatico], e premere [MENU/SET]
- 3** Usare i pulsanti dei cursori per selezionare [ON], e premere [MENU/SET]
  - Viene visualizzata una schermata di conferma. Selezionando [SÌ] si salva la nuova foto ritoccata.
  - Selezionando [OFF] si può restaurare la condizione originale di una immagine (prima del ritocco).

- L'effetto di ritocco potrebbe essere meno evidente in alcune foto.
- Alcune foto potrebbero contenere livelli di disturbo più alti dopo il ritocco.
- [Ritocco automatico] potrebbe non essere utilizzabile con le foto che sono già state ritoccate.
- Il ritocco delle foto registrate con altre fotocamere potrebbe non essere possibile.
- Le foto di un gruppo di scatto a raffica non possono essere ritoccate come un gruppo. Ritoccare ciascuna foto in un gruppo di scatto a raffica dopo averla visualizzata.
- [Ritocco automatico] non è possibile nei casi seguenti:
  - Filmati
  - Foto registrate nella modalità scena [Scatto panorama]
  - Foto 3D

## [Ritocco creativo]

Le foto registrate possono essere ritoccate selezionando l'effetto che si desidera applicare.

- Vengono create nuove immagini dopo che sono state modificate con [Ritocco creativo]. Prima di cominciare a modificare, accertarsi che ci sia spazio sufficiente nella memoria incorporata o nella scheda di memoria.

### 1 Selezionare una foto da ritoccare durante la riproduzione, e premere ▲

### 2 Usare i pulsanti dei cursori per selezionare [Ritocco creativo], e premere [MENU/SET]

### 3 Premere ▲ ▼ per selezionare una impostazione

- Viene visualizzata l'immagine ritoccata con l'effetto selezionato.
- Selezionando [OFF] si può restaurare la condizione originale di una immagine (prima del ritocco).

Impostazione	Effetto
[EXPS] [Espressivo]	Questo effetto crea una immagine nello stile pop art che migliora i colori.
[RETR] [Nostalgico]	Questo effetto crea l'aspetto morbido di una foto sbiadita.
[HKEY] [High key]	Questo effetto crea un aspetto con una tonalità più chiara e leggera sull'intera immagine.
[MONO] [Monocromatica dinamica]	Questo effetto crea una immagine monocromatica con un più alto contrasto e una atmosfera più drammatica.
[TOY] [Effetto giocattolo]	Questo effetto crea una immagine che assomiglia alle foto scattate con una macchina fotografica giocattolo, con una quantità ridotta di luce periferica. <ul style="list-style-type: none"> <li>• Riguardo alla regolazione delle gradazioni di colore → Premere il pulsante [DISP.] e usare i pulsanti dei cursori per selezionare le gradazioni di un colore.</li> </ul>
[SOFT] [Messa a fuoco soft]	Questo effetto crea un aspetto morbido sfocando intenzionalmente l'intera immagine.

### 4 Premere [MENU/SET]

- Viene visualizzata una schermata di conferma. Selezionando [SI] si salva la nuova foto ritoccata.

- L'effetto di ritocco potrebbe essere meno evidente in alcune foto.
- Il ritocco delle foto registrate con altre fotocamere potrebbe non essere possibile.
- Le foto di un gruppo di scatto a raffica non possono essere ritoccate come un gruppo. Ritoccare ciascuna foto in un gruppo di scatto a raffica dopo averla visualizzata.
- [Ritocco creativo] non è possibile nei casi seguenti:
  - Filmati
  - Foto registrate nella modalità scena [Scatto panorama]
  - Foto 3D

## Usando il menu [Riproduz.]

Si può selezionare l'immagine registrata per il caricamento sui siti web di image sharing, modificare l'immagine (per esempio, rifilarla) e fare una impostazione di protezione nella immagine.

- Per la visualizzazione e i metodi operativi del menu [Riproduz.] (→51)
- A seconda della [Modo play], alcune opzioni del menu [Riproduz.] non vengono visualizzate.
- L'impostazione o la modifica delle immagini scattate con altre fotocamere potrebbe non essere possibile.
- Vengono create nuove immagini dopo la modifica delle foto con strumenti quali [Stampa testo], [Mod. dim.] e [Rifil.]. Prima di cominciare a modificare, accertarsi che ci sia spazio sufficiente nella memoria incorporata o nella scheda di memoria.

## [Imposta caricam.]

Le immagini nella fotocamera possono essere selezionate per il caricamento sui siti web di image sharing (Facebook o YouTube).

- È possibile caricare delle immagini in movimento su YouTube; è inoltre possibile caricare sia delle immagini in movimento che delle immagini fisse su Facebook.
- Non si possono impostare le immagini nella memoria incorporata. Copiare le immagini su una scheda (→127) prima di fare le impostazioni [Imposta caricam.].

### 1 Usare i pulsanti dei cursori per selezionare [SING.] o [MULTI], e premere poi [MENU/SET]

### 2 Selezionare l'immagine e fare l'impostazione

#### ● [SING.]

- ① Usare i pulsanti dei cursori per selezionare la immagine, e premere [MENU/SET]



Impostazione di caricamento sul web

- Per annullare  
→ Premere di nuovo [MENU/SET].

#### ● [MULTI]

- ① Usare i pulsanti dei cursori per selezionare l'immagine, e premere il pulsante [DISP.]



Impostazione di caricamento sul web

- ② Per eseguire → Premere [MENU/SET].
  - Viene visualizzata la schermata di conferma. Se si seleziona [Sì], l'operazione viene eseguita.

**■ Caricamento sui siti web di image sharing**

Quando si imposta [Imposta caricam.], lo strumento di caricamento incorporato fa automaticamente delle copie sulla scheda dentro la fotocamera. Collegare la fotocamera al computer (→165) prima di eseguire le operazioni di caricamento. Per maggiori dettagli, vedere (→167).

**■ Per cancellare tutte le selezioni**

Selezionare [ANNULL.] al passo 1, e selezionare [SI].

- Non utilizzabile con le schede con meno di 512 MB.

**[Modif. tit.]**

• Per la visualizzazione e i metodi operativi del menu [Riproduz.] (→51)  
È possibile assegnare titoli, e così via, alle foto preferite.

**1 Usare i pulsanti dei cursori per selezionare [SING.] o [MULTI], e premere poi [MENU/SET]****2 Selezionare la foto**

- [SING.]

Usare i pulsanti dei cursori per selezionare la foto, e premere [MENU/SET]



- [MULTI]

(fino a 100 foto con lo stesso testo)

Usare i pulsanti dei cursori per selezionare la foto, e premere il pulsante [DISP.]



Impostazione [Modif. tit.]

[Modif. tit.] è già impostato

- Per annullare  
→ Premere di nuovo il pulsante [DISP.].
- Per eseguire  
→ Premere [MENU/SET].

**3 Immettere i caratteri (Immissione del testo (→94))**

Per cancellare un titolo, cancellare tutti i caratteri sulla schermata di immissione dei caratteri.

- Questa modalità non può essere usata nei casi seguenti:
  - Filmati
  - Foto 3D
- Per stampare il testo, usare [Stampa testo] o "PHOTOfunSTUDIO" nel disco in dotazione.

**[Modifica dati GPS] DMC-TZ30 DMC-TZ31**

Per i dettagli (→139).

## [Stampa testo]

- Per la visualizzazione e i metodi operativi del menu [Riproduz.] (→51)

Sulle foto vengono stampati la data e l'ora di registrazione, le informazioni dei nomi dell'ubicazione e il testo registrati nelle modalità scena [Bambini] e [Anim. domestici] e anche nelle funzioni [Data viaggio] e [Modif. tit.]. **DMC-TZ30** **DMC-TZ31**

Sulla foto vengono stampati la data e l'ora di registrazione, i testi registrati con la modalità scena [Bambini] e [Anim. domestici] e anche nelle funzioni [Data viaggio] e [Modif. tit.].

**DMC-TZ27**

## 1 Usare i pulsanti dei cursori per selezionare [SING.] o [MULTI], e premere poi [MENU/SET]

### 2 Selezionare la foto

- [SING.]

Usare i pulsanti dei cursori per selezionare la foto, e premere [MENU/SET]



- [MULTI] (fino a 100 foto)

Usare i pulsanti dei cursori per selezionare la foto, e premere il pulsante [DISP.]



- Impostazione [Stampa testo]

- Per annullare → Premere di nuovo il pulsante [DISP.].
- Per eseguire → Premere [MENU/SET].

## 3 Usare i pulsanti dei cursori per selezionare [Imp.], e premere [MENU/SET]

## 4 Usare i pulsanti dei cursori per selezionare l'opzione, e premere [MENU/SET] (→120)

## 5 Usare i pulsanti dei cursori per selezionare le impostazioni, e premere [MENU/SET] (→120)



## 6 Premere il pulsante [⏪ / ⏩]

## 7 Usare i pulsanti dei cursori per selezionare [OK], e premere [MENU/SET]

## 8 Usare i pulsanti dei cursori per selezionare se stampare l'età, e premere [MENU/SET]

- Questo passo non viene visualizzato se al passo **5** [Nome] è [OFF].
- Viene visualizzata la schermata di conferma. Se si seleziona [Sì], l'operazione viene eseguita.

## ■ Opzioni che possono essere stampate

[Data scatto]	[NO ORA]: Stampa la data di registrazione [CON ORA]: Stampa la data e l'ora di registrazione
[Nome]	 : Stampa il nome registrato nel riconoscimento visi  /  : Stampa il nome registrato in [Bambini] o [Anim. domestici]
[Luogo]	Stampa la località registrata in [Data viaggio] del menu [Setup]
[Data viaggio]	Stampa la data del viaggio impostata in [Data viaggio] del menu [Setup]
[Titolo]	Stampa il testo registrato in [Modif. tit.]
[Nazione]	<b>DMC-TZ30</b> <b>DMC-TZ31</b>
[Regione]	Stampa le informazioni del nome della località registrate dalla funzione GPS
[Provincia]	
[Città/Comune]	
[Riferimento]	• Se del testo, come il nome della località o il nome del punto di riferimento, è lungo, la sovrapposizione di tutto il testo potrebbe non essere possibile.

- Le opzioni impostate su [OFF] non vengono stampate.
- Non è possibile stampare testi sulle foto seguenti.
  - Filmati
  - Foto 3D
  - Foto su cui sono già stampati la data o altri testi
  - Foto scattate senza impostare l'orologio
  - Foto registrate nella modalità scena [Scatto panorama]
- I caratteri potrebbero essere tagliati via con certe stampanti.
- Il testo è difficile da leggere se viene stampato sulle foto di 0.3M o meno.
- **Non si devono fare le impostazioni di stampa della data per le foto dal fotografo o con stampanti per le foto con stampa della data. (La stampa della data potrebbe essere sovrapposta.)**



**[Mod. dim.]**

- Per la visualizzazione e i metodi operativi del menu [Riproduz.] (→51)

Le dimensioni delle immagini possono essere ridotte per facilitare l'invio come allegati e-mail e l'utilizzo nelle pagine web, ecc.

(Le foto registrate al livello più basso di pixel di registrazione non possono venire ridotte ulteriormente.)

**■[SING.]**

- 1 Usare i pulsanti dei cursori per selezionare [SING.], e premere [MENU/SET]**
- 2 Usare i pulsanti dei cursori per selezionare la foto, e premere [MENU/SET]**
- 3 Usare i pulsanti dei cursori per selezionare le dimensioni, e premere [MENU/SET]**



Dimensioni attuali

Dimensioni dopo il cambiamento

- Viene visualizzata la schermata di conferma. Se si seleziona [S], l'operazione viene eseguita.

**■[MULTI]**

- 1 Usare i pulsanti dei cursori per selezionare [MULTI], e premere [MENU/SET]**
- 2 Usare i pulsanti dei cursori per selezionare le dimensioni, e premere [MENU/SET]**
- 3 Usare i pulsanti dei cursori per selezionare la foto, e premere il pulsante [DISP.] (fino a 100 foto)**



Numero di pixel prima/dopo il ridimensionamento

Impostazione di ridimensionamento

- Per annullare  
→ Premere di nuovo il pulsante [DISP.].
- Per eseguire  
→ Premere [MENU/SET].

- Viene visualizzata la schermata di conferma. Se si seleziona [S], l'operazione viene eseguita.

- La qualità delle immagini si riduce dopo il ridimensionamento.
- Le immagini seguenti non possono essere ridimensionate.
  - Filmati
  - Foto 3D
  - Foto su cui sono già stampati la data o altri testi
  - Foto registrate nella modalità scena [Scatto panorama]

**[Rifil.]**

- Per la visualizzazione e i metodi operativi del menu [Riproduz.] (→51)  
Ingrandire le foto e rifilare le aree indesiderate.

**1 Usare i pulsanti dei cursori per selezionare una foto, e premere poi [MENU/SET]**

**2 Selezionare l'area da rifilare, e premere [MENU/SET]**

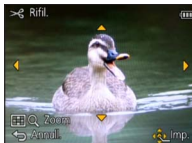

Per espandere



Per cambiare  
posizione

- Viene visualizzata la schermata di conferma. Se si seleziona [Sì], l'operazione viene eseguita.
- La qualità delle immagini viene ridotta dopo il ritaglio.
- Non si possono rifilare le foto seguenti.
  - Filmati
  - Foto su cui sono già stampati la data o altri testi
  - Foto registrate nella modalità scena [Scatto panorama]
  - Foto 3D
- Le informazioni originali di riconoscimento visi non vengono copiate se si rifilano le foto.

## [Preferiti]

- Per la visualizzazione e i metodi operativi del menu [Riproduz.] (→51) Contrassegnando le immagini preferite con una stella (★), si possono riprodurre soltanto le immagini preferite, oppure si possono cancellare tutte le immagini eccettuate quelle preferite.

**1** Usare i pulsanti dei cursori per selezionare [SING.] o [MULTI], e premere [MENU/SET]

**2** Usare i pulsanti dei cursori per selezionare l'immagine, e premere [MENU/SET]

● [SING.]



Impostazione delle immagini preferite

● [MULTI]



Impostazione delle immagini preferite

- Per annullare → Premere di nuovo [MENU/SET].

### ■ Per cancellare tutte le selezioni

Selezionare [ANNULL.] al passo **1** e selezionare [S].

## [Imp. stam.]

- Per la visualizzazione e i metodi operativi del menu [Riproduz.] (→51)

Le impostazioni per la stampa di foto/numero foto/data possono essere fatte quando si fa stampare negli studi fotografici o usando stampanti compatibili DPOF. (Chiedere nel negozio di controllare la compatibilità.)

**1** Usare i pulsanti dei cursori per selezionare [SING.] o [MULTI], e premere [MENU/SET]

**2** Usare i pulsanti dei cursori per selezionare l'immagine, e premere [MENU/SET]

**3** Usare i pulsanti dei cursori per impostare il numero delle immagini, e premere [MENU/SET]

(usando [MULTI] (fino a 999 foto), ripetere i passi **2** e **3**)

● [SING.]

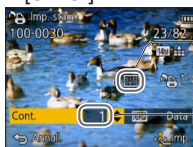

Impostazione di stampa data

Numero di foto da stampare

● [MULTI]



Impostazione di stampa data

Numero di foto da stampare

- Impostazione/disattivazione delle funzione di stampa della data  
→ Premere il pulsante [DISP.]

#### ■ Per cancellare tutte le selezioni

Selezionare [ANNULL.] al passo **1**, e selezionare [Sf].

- A seconda del tipo di stampante, le impostazioni della stampante potrebbero avere la precedenza sulle impostazioni della fotocamera.
- Questa funzione non è utilizzabile con i file che non sono conformi allo standard DCF.
- Alcune informazioni DPOF impostate con altri dispositivi non possono essere usate. In tal caso, cancellare tutte le informazioni DPOF e impostarle di nuovo con questa fotocamera.
- L'impostazione di stampa della data non è possibile per le foto scattate con [Stampa data] e le immagini impostate con [Stampa testo].
- Le impostazioni di stampa non possono essere fatte per i filmati.

**[Proteggi]**

- Per la visualizzazione e i metodi operativi del menu [Riproduz.] (→51)  
Impostare la protezione per disabilitare la funzione di eliminazione delle immagini.  
Impedisce la eliminazione delle immagini importanti.

**1** Usare i pulsanti dei cursori per selezionare [SING.] o [MULTI], e premere [MENU/SET]

**2** Usare i pulsanti dei cursori per selezionare l'immagine, e premere [MENU/SET]

● [SING.]



Immagine protetta

● [MULTI]



Immagine protetta

- Per annullare → Premere di nuovo [MENU/SET].

■ **Per cancellare tutte le selezioni**

Selezionare [ANNULL.] al passo **1** e selezionare [S].

- Potrebbe non essere efficace usando altri dispositivi.

**[Mod. ric. visi]**

- Per la visualizzazione e i metodi operativi del menu [Riproduz.] (→51)

Modificare o eliminare le informazioni di riconoscimento per le immagini con informazioni di riconoscimento visi errate.

**1** Usare i pulsanti dei cursori per selezionare [REPLACE] o [DELETE], e premere [MENU/SET]

**2** Usare i pulsanti dei cursori per selezionare l'immagine, e premere [MENU/SET]

**3** Usare i pulsanti dei cursori per selezionare una persona, e premere [MENU/SET]

- Se si è selezionato [DELETE], passare al passo **5**.
- Non è possibile selezionare persone per le quali non siano state registrate informazioni sul riconoscimento visi.

**4** Usare i pulsanti dei cursori per selezionare la persona da sostituire per un'altra, e premere [MENU/SET]

**5** Usare i pulsanti dei cursori per selezionare [Si], e premere [MENU/SET]

- Quando le informazioni sul riconoscimento visi sono state eliminate, non è possibile ripristinarle.
- Le immagini di cui siano state eliminate tutte le informazioni sul riconoscimento visi non vengono classificate nel riconoscimento visi durante l'uso della funzione [Selez. categoria].
- Non è possibile modificare le informazioni sul riconoscimento nelle immagini protette.

## [Copia]

• Per la visualizzazione e i metodi operativi del menu [Riproduz.] (→51)  
Le immagini possono essere copiate tra la memoria incorporata e la scheda di memoria.

## 1 Usare i pulsanti dei cursori per selezionare il metodo di copia (direzione), e premere [MENU/SET]



: Copia tutte le immagini dalla memoria incorporata alla scheda (andare al passo 3).

: Copia 1 immagine alla volta dalla scheda alla memoria incorporata.

## 2 Usare i pulsanti dei cursori per selezionare l'immagine, e premere [MENU/SET]

## 3 Usare i pulsanti dei cursori per selezionare [Si], e premere [MENU/SET]

• Per annullare → Premere [MENU/SET].

- La copia delle immagini potrebbe richiedere diversi minuti. Durante la copia non si devono spegnere la fotocamera o eseguire altre operazioni.
- Se nella destinazione della copia ci sono nomi identici (cartelle/numeri dei file), viene creata una nuova cartella per la copia quando si copia dalla memoria incorporata alla scheda (). I file con nome identico non vengono copiati dalla scheda alla memoria incorporata ().
- Le impostazioni seguenti non vengono copiate. Impostarle di nuovo dopo la copia.  
- [Imp. stam.] - [Proteggj] - [Preferiti]
- Potrebbe essere possibile copiare soltanto le immagini registrate con le fotocamere digitali Panasonic (LUMIX).
- I filmati registrati nel formato [AVCHD] non possono essere impostati.

## Utilizzo della funzione GPS per registrare la località di un'immagine

Prima di usare la funzione GPS, leggere "Riguardo al GPS" (→8) e "Accordo di licenza per il nome dei luoghi e i dati delle mappe" (→190).

GPS è l'acronimo di Global Positioning System (sistema globale di posizionamento). La località attuale può essere controllata usando i satelliti GPS. La fotocamera riceve i segnali radio contenenti le informazioni orbitali e le informazioni orarie da multipli satelliti GPS, e le usa per calcolare la sua posizione attuale. Il calcolo della posizione in questo modo è chiamato "posizionamento".

Questa fotocamera può registrare sulle immagini le informazioni della località di un luogo in cui sono state scattate.

La fotocamera può anche regolare automaticamente l'ora o visualizzare un luogo dove è stata registrata un'immagine su una mappa durante la riproduzione.

### Precauzioni per la ricezione corretta di un segnale GPS

- Si consiglia di tenere la fotocamera senza muoverla per qualche momento quando la si usa con l'antenna GPS incorporata rivolta sul cielo aperto. (→129)
- La fotocamera non può ricevere correttamente i segnali radio dai satelliti GPS nei luoghi seguenti. Ne risulta che la fotocamera potrebbe non essere in grado di eseguire il posizionamento o che si potrebbe verificare un notevole errore nel posizionamento.
  - All'interno degli edifici
  - Quando è circondata dagli alberi, come in una foresta
  - Dentro i treni o veicoli in movimento, ecc.
  - Vicino alle linee elettriche di alta tensione
  - Nel sottosuolo degli edifici o sott'acqua (quando si usa la custodia marina opzionale)
  - Tra alti edifici o in una valle
  - Dentro i tunnel
  - Vicino a dispositivi come i telefoni cellulari con banda di 1,5 GHz

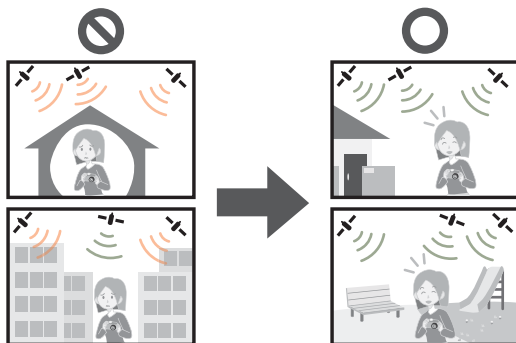

- Non bloccare l'antenna GPS incorporata con la mano o altri oggetti.
- Se si desidera eseguire il posizionamento portandosi dietro la fotocamera, non metterla in una valigetta o custodia di metallo. Se la fotocamera si trova dentro qualcosa di metallo, non può eseguire il posizionamento.



## Utilizzo della funzione GPS per eseguire il posizionamento

Quando [Impost. GPS] è [ON], la fotocamera riceve periodicamente i segnali radio dai satelliti GPS ed esegue il posizionamento. Quando il posizionamento viene eseguito correttamente, le informazioni del nome del luogo e della posizione (latitudine e longitudine) vengono registrate sulle foto e i filmati (eccettuate le impostazioni della qualità delle immagini nelle modalità [PSH], [FSH], e [SH]).

- Se si seleziona la regolazione automatica dell'ora usando la funzione GPS per regolare l'orologio della fotocamera per la prima volta, [Impost. GPS] viene impostato su [ON].

### 1 Premere [MENU/SET]

### 2 Usare i pulsanti dei cursori per selezionare il menu [GPS], e premere [MENU/SET]

### 3 Usare i pulsanti dei cursori per selezionare [Impost. GPS], e premere [MENU/SET]



### 4 Usare i pulsanti dei cursori per selezionare [ON], e premere [MENU/SET]

- Sullo schermo appare un messaggio. Dopo la conferma del messaggio, premere [MENU/SET].

[Impost. GPS]	Descrizione
[ON]	La fotocamera esegue periodicamente il posizionamento. Il posizionamento continua anche se si spegne la fotocamera. (Il posizionamento si arresta dopo che è passato un certo tempo.)
[OFF]	La funzione GPS è impostata su OFF.
[INFO]	Si può controllare lo stato attuale di ricezione.

### ■ Riguardo alle operazioni durante il posizionamento

La spia dello stato GPS si accende durante l'esecuzione del posizionamento e sullo schermo appare l'icona della ricezione GPS. (→130)

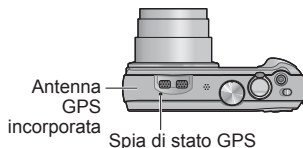

## ■ Visualizzazione dello stato e del risultato del posizionamento



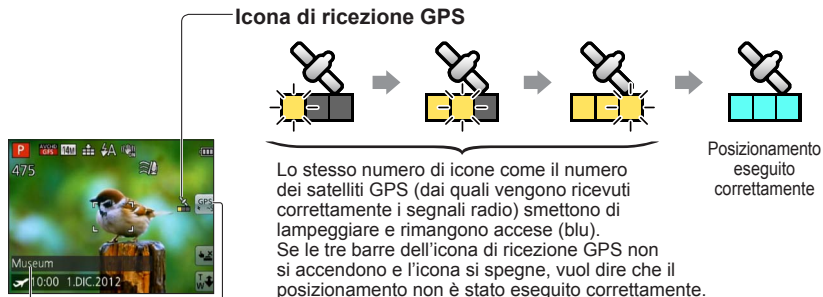

Le icone che indicano lo stato e il risultato del posizionamento vengono visualizzate sul monitor LCD. Quando esegue correttamente il posizionamento, la fotocamera registra la località attuale e visualizza sullo schermo le informazioni del nome del luogo.



Informazioni del nome del luogo

- Paese/regione
- Provincia/stato
- Città/distretto/contea
- Cittadina/villaggio
- Punto di riferimento

### Icone del risultato del posizionamento

Icona	Tempo trascorso dopo il posizionamento riuscito
 ~5	Meno di 5 minuti
 ~60	Sono trascorsi da 5 minuti a 1 ora.
 ~120	Sono trascorse da 1 a 2 ore.
 ~120~	Sono trascorse più di 2 ore.
 ~120~	Le informazioni del posizionamento non sono state acquisite.

**Anche se la ricezione GPS è buona, sono necessari da 2 a 3 minuti circa per l'esecuzione corretta del posizionamento nei casi seguenti:**

- Quando il posizionamento viene eseguito per la prima volta
- Quando si imposta [Impost. GPS] su [OFF]
- Quando si imposta [Modalità aereo] su [ON] e si spegne la fotocamera
- Mentre si rimuove la batteria

**Il posizionamento può essere eseguito più velocemente se si scaricano i dati di aiuto GPS nella fotocamera usando il programma "GPS Assist Tool". (→141)**

### ■ Informazioni che vengono registrate sulle immagini

Quando esegue correttamente il posizionamento, la fotocamera registra le informazioni seguenti sulle foto e i filmati\* (eccettuate le impostazioni della qualità delle immagini nelle modalità [PSH], [FSH], e [SH]).

- Latitudine e longitudine
- Informazioni del nome del luogo (Paese/regione, provincia/stato, città/distretto/ contea, cittadina/villaggio, punto di riferimento)

\* Vengono registrate soltanto le informazioni stabilite quando si è iniziata la registrazione.

- Durante la riproduzione viene visualizzato GPS con le immagini registrate con le informazioni della località e del nome del luogo.

### ■ Informazioni del nome del luogo

Il nome più appropriato del luogo viene visualizzato per le informazioni del nome del luogo cercando i nomi del luogo e i punti di riferimento nel database della fotocamera secondo la latitudine e la longitudine del posizionamento. (In alcuni casi, il nome del luogo o del punto di riferimento più vicino potrebbe non essere visualizzato.)

- Se non viene trovato il nome del luogo o punto di riferimento appropriato, appare [---] anche se il posizionamento è stato eseguito correttamente. Anche se viene visualizzato [---], in alcuni casi si possono selezionare le informazioni del nome del luogo usando [Selezione area GPS]. (→136)
- Ci potrebbero anche essere dei casi in cui il punto di riferimento che si cerca potrebbe non essere registrato nel database della fotocamera. Le informazioni del nome del luogo, come i punti di riferimento, sono accessibili dal dicembre del 2011. (Tipo dei punti di riferimento (→196))

- Le informazioni del nome del luogo (come il nome del luogo e il nome del punto di riferimento) potrebbero in alcuni casi essere diversi dai loro nomi ufficiali.

## Esecuzione immediata del posizionamento per aggiornare la località attuale

Se viene visualizzato un nome del luogo diverso dal quello della località attuale o di una località precedente, aggiornare le informazioni di posizionamento.

**Se è passato un certo tempo da quando il posizionamento è stato eseguito correttamente l'ultima volta (viene visualizzato  $\text{GPS} \downarrow -60 \text{ s}$ ,  $\text{GPS} \leftarrow -120 \text{ s}$ ,  $\text{GPS} \rightarrow -120 \text{ s}$ , o  $\text{GPS}$ ), si consiglia di aggiornare le informazioni di posizionamento.**

Prima di cominciare la procedura, spostarsi dove il posizionamento può essere eseguito facilmente. (→128)

**1** (Modalità di registrazione soltanto)  
**Toccare l'icona GPS**

**2** **Toccare [Riposiz. in corso]**

Mentre viene eseguito il posizionamento, la spia dello stato GPS si accende e sullo schermo appaiono le icone di ricezione del posizionamento.



- Le informazioni del posizionamento possono essere aggiornate usando le operazioni seguenti.
  - Impostare di nuovo [GPS] nel Menu veloce su [GPS].
  - Selezionare [Riposiz. in corso] dal menu [GPS].



## ■ Intervallo tra le operazioni di posizionamento

Anche se non si aggiornano le informazioni di posizionamento, la fotocamera cerca automaticamente di eseguire il posizionamento immediatamente dopo la sua accensione e, in seguito, a intervalli regolari se [Impost. GPS] è [ON]. Inoltre, se [Modalità aereo] è impostata su [OFF], la fotocamera cerca automaticamente di eseguire periodicamente il posizionamento secondo dove si trova, anche se è spenta.

Tenere però presente che l'operazione di posizionamento si interrompe nei casi seguenti.

- Se la carica della batteria è bassa e viene visualizzato .
- Se la fotocamera non è stata accesa per un certo tempo.

## ■ Visualizzazione dello stato di ricezione GPS

- ① Selezionare [Impost. GPS] dal menu [GPS]: Eseguire i passi 2 e 3 (→129)
  - ② Usare i pulsanti dei cursori per selezionare [INFO], e premere [MENU/SET]
    - Premere di nuovo [MENU/SET] per aggiornare le informazioni di posizionamento
- Controllo dello stato di ricezione GPS
    - : Ora di esecuzione del posizionamento
    - : Numero di satelliti GPS da cui la fotocamera ha ricevuto i segnali
    - : Latitudine
    - Longitudine

## Cambiamento delle informazioni del nome dei luoghi da visualizzare

Si possono cambiare le opzioni delle informazioni del nome dei luoghi registrati da visualizzare sullo schermo.

- 1** Premere [MENU/SET]
- 2** Usare i pulsanti dei cursori per selezionare il menu [GPS], e premere [MENU/SET]
- 3** Usare i pulsanti dei cursori per selezionare [Imp. info. area], e premere [MENU/SET]
- 4** Usare i pulsanti dei cursori per selezionare l'opzione da cambiare, e premere [MENU/SET]



- 5** Usare i pulsanti dei cursori per impostare le opzioni che si desidera visualizzare su [ON] e le opzioni che non si desidera visualizzare su [OFF], e premere [MENU/SET]

## Disabilitazione della funzione di posizionamento quando la fotocamera è spenta

Se [Impost. GPS] è [ON], la funzione GPS rimane attivata anche se la fotocamera è spenta.

Per disabilitare la funzione di posizionamento della fotocamera quando è spenta, impostare [Modalità aereo] su [ON].

- 1** Premere [MENU/SET]
- 2** Usare i pulsanti dei cursori per selezionare il menu [GPS], e premere [MENU/SET]
- 3** Usare i pulsanti dei cursori per selezionare [Modalità aereo], e premere [MENU/SET]
- 4** Usare i pulsanti dei cursori per selezionare [ON], e premere [MENU/SET]

- Le onde elettromagnetiche dalla fotocamera possono avere degli effetti su strumenti e contatori. Durante il decollo e l'atterraggio degli aerei, o in altre aree riservate, impostare [Impost. GPS] su [OFF] o [Modalità aereo] su [ON], e spegnere poi la fotocamera.

## Cambiamento delle informazioni dei nomi dei luoghi da registrare

Se dal posizionamento risultano altre candidate di località, le informazioni della località possono essere cambiate in quelle di altri nomi di luoghi o punti di riferimento nelle vicinanze.

- Se c'è la scelta delle informazioni del nome dei luoghi diverse, davanti alle informazioni del nome del luogo appare .
- L'operazione può anche essere eseguita toccando [Selezione area GPS] dopo aver toccato l'icona GPS.

**1** Premere [MENU/SET]

**2** Usare i pulsanti dei cursori per selezionare il menu [GPS], e premere [MENU/SET]

**3** Usare i pulsanti dei cursori per selezionare [Selezione area GPS], e premere [MENU/SET]

**4** Usare i pulsanti dei cursori per selezionare l'opzione da cambiare, e premere [MENU/SET]

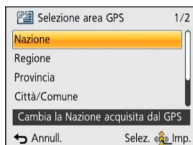

**5** Usare i pulsanti dei cursori per selezionare il nome di un luogo e punto di riferimento tra quelli candidati visualizzati, e premere [MENU/SET]

### ■ Se si desidera non registrare il nome di un luogo o punto di riferimento

Quando al passo **4** sopra si seleziona [Elimina tutti nomi], il nome dei luoghi e punti di riferimento non vengono registrati.

- Tenere però presente che vengono registrati i dati della latitudine e della longitudine. Se non si desidera registrare i dati della latitudine e longitudine, regolare [Impost. GPS] su [OFF].
- Per ripristinare i nomi dei luoghi e dei punti di riferimento regolati come da non registrare, eseguire di nuovo la procedura di [Selezione area GPS].
- Un punto di riferimento potrebbe non essere visualizzato del tutto o potrebbe venire visualizzato un punto di riferimento diverso in luoghi come un grande parco. Se non è possibile selezionare un punto di riferimento usando [Selezione area GPS], eseguire la procedura [Il mio Riferimento] (→153) prima di registrare una immagine o della procedura [Modifica nome luogo] dopo la registrazione di una immagine. (→139)



## Cambiamento delle informazioni GPS registrate

### [Modifica posizione]

Le informazioni di una località (latitudine e longitudine) registrate sulle foto e sui filmati possono essere modificate.

- Le informazioni di una località possono essere modificate soltanto su un'immagine (sullo schermo appare  quando viene riprodotta) registrata con le informazioni GPS (informazioni del nome della località e del luogo) quando è stata scattata.
- Quando si modificano le informazioni della località, le informazioni del nome del luogo vengono eliminate.

**Preparativi:** Prima di modificare le informazioni della località usando i dati della mappa, accertarsi di copiare i dati della mappa del DVD in dotazione su una scheda di memoria. (→151)

- 1** Premere [MENU/SET]
- 2** Usare i pulsanti dei cursori per selezionare il menu [Riproduz.] o il menu [Mappa], e premere [MENU/SET]
- 3** Usare i pulsanti dei cursori per selezionare [Modifica dati GPS], e premere [MENU/SET]
- 4** Usare i pulsanti dei cursori per selezionare una immagine, e premere [MENU/SET]
- 5** Usare i pulsanti dei cursori per selezionare [Modifica posizione], e premere [MENU/SET]
- 6** Usare i pulsanti dei cursori per selezionare una opzione, e premere [MENU/SET]

**■ Specificazione della località dalla mappa**

- ① Usare i pulsanti dei cursori per selezionare [Indica sulla mappa], e premere [MENU/SET]
- ② Spostare la mappa sulla nuova località che si desidera registrare sull'immagine, e premere [MENU/SET]
  - Riguardo alle operazioni con le mappe (→146)
  - Appare una schermata di conferma. Selezionare [Si] per sovrascrivere le informazioni della località.

**■ Utilizzo delle informazioni della località di un'altra immagine come riferimento**

- ① Usare i pulsanti dei cursori per selezionare [Utilizza altra immagine], e premere [MENU/SET]
- ② Usare i pulsanti dei cursori per selezionare una immagine, e premere [MENU/SET]  
Viene visualizzata una mappa con la località registrata al centro dell'immagine.
- ③ Spostare una mappa sulla nuova località che si desidera registrare sull'immagine, e premere [MENU/SET]
  - Riguardo alle operazioni con le mappe (→146)
  - Appare una schermata di conferma. Selezionare [Si] per sovrascrivere le informazioni della località.

**■ Applicazione ad altre immagini delle informazioni di località modificate**

- ① Usare i pulsanti dei cursori per selezionare [Ripetizione], e premere [MENU/SET]
  - Appare una schermata di conferma. Selezionare [Si] per sovrascrivere le informazioni della località.

- Le informazioni della località di una posizione specificata su una mappa potrebbero deviare dalle coordinate di latitudine e longitudine reali.
- Non si possono modificare le immagini scattate usando una fotocamera digitale Panasonic (LUMIX) con un supporto di registrazione GPS precedente al 2010.

## [Modifica nome luogo]

Si può modificare il nome di un luogo o punto di riferimento registrato su una immagine.

- 1** Premere [MENU/SET]
- 2** Usare i pulsanti dei cursori per selezionare il menu [Riproduz.] o il menu [Mappa], e premere [MENU/SET]
- 3** Usare i pulsanti dei cursori per selezionare [Modifica dati GPS], e premere [MENU/SET]
- 4** Usare i pulsanti dei cursori per selezionare una immagine, e premere [MENU/SET]
- 5** Usare i pulsanti dei cursori per selezionare [Modifica nome luogo], e premere [MENU/SET]
- 6** Usare i pulsanti dei cursori per selezionare una opzione, e premere [MENU/SET]

### ■ Selezione del nome di un luogo dai candidati

- ① Usare i pulsanti dei cursori per selezionare [Candidato], e premere [MENU/SET]
- ② Usare i pulsanti dei cursori per selezionare l'opzione da modificare, e premere [MENU/SET]  
Viene cercato il nome del luogo o del punto di riferimento vicino alle informazioni della località registrate nella immagine selezionata.
- ③ Selezionare il nome del luogo o del punto di riferimento, e premere [MENU/SET]
  - Appare una schermata di conferma. Selezionare [Si] per sovrascrivere le informazioni del nome del luogo.

### ■ Modifica diretta del nome di un luogo o punto di riferimento

- ① Usare i pulsanti dei cursori per selezionare [Diretto], e premere [MENU/SET]
- ② Usare i pulsanti dei cursori per selezionare l'opzione da modificare, e premere [MENU/SET]
- ③ Immettere un nome (Immissione del testo: →94)
  - Appare una schermata di conferma. Selezionare [Si] per sovrascrivere le informazioni del nome del luogo.

### ■ Applicazione del nome di un luogo o punto di riferimento ad altre immagini

- ① Usare i pulsanti dei cursori per selezionare [Ripetizione], e premere [MENU/SET]  
Viene visualizzato il nome del luogo o punto di riferimento selezionato o immesso per ultimo.
  - Appare una schermata di conferma. Selezionare [Si] per sovrascrivere le informazioni del nome del luogo.

- Non si possono modificare le immagini scattate usando una fotocamera digitale Panasonic (LUMIX) con un supporto di registrazione GPS precedente al 2010.

## Regolazione dell'ora usando il GPS

Si può aggiornare automaticamente la funzione [Imp. orol.] della fotocamera usando le informazioni della data e ora contenute nei segnali radio GPS. Se il luogo dove si trova la fotocamera ha un fuso orario diverso e il posizionamento è stato eseguito correttamente, essa si regola automaticamente sull'ora locale.

- 1** Selezionare [Imp. autom. ora] dal menu [Setup], e premere [MENU/SET]
  - Visualizzazione del menu [Setup] (→51)
- 2** Usare i pulsanti dei cursori per selezionare [ON], e premere [MENU/SET]
- 3** (soltanto per la prima volta)  
Quando è visualizzato [Impostare l'area di origine], premere [MENU/SET]
- 4** Premere ◀▶ per impostare l'area geografica di origine, quindi premere [MENU/SET]

Nome della città o dell'area Ora attuale



Differenza dal GMT (ora media di Greenwich)

- Se [Imp. autom. ora] è [ON], vengono cambiate automaticamente anche le impostazioni seguenti.
  - [Impost. GPS]: [ON]
  - [Ora mondiale]: [Destinazione]
- La data e l'ora regolate con [Imp. autom. ora] non sono precise come quelle degli orologi radio. Se la data e l'ora non sono regolate correttamente, usare la funzione [Imp. orol.] per regolarle di nuovo.

## Riduzione del tempo necessario per il posizionamento

Il tempo necessario per il posizionamento può essere ridotto copiando previamente le informazioni satellitari predette (dati di aiuto GPS) dei satelliti GPS necessari per il posizionamento della fotocamera.

- Per lo scaricamento dei dati di aiuto GPS è necessario un computer collegato a Internet.
- Se l'orologio della fotocamera non è stato regolato, i dati di aiuto GPS non possono essere usati.
- I dati di aiuto GPS possono essere usati per 30 giorni.
- I dati di aiuto GPS vengono aggiornati una volta al giorno.
- Il servizio del provveditore dei dati di aiuto GPS potrebbe essere cambiato o cessato senza preavviso. (Il servizio attuale è disponibile dal gennaio del 2012.)

### Reguardo al programma "GPS Assist Tool"

Il programma "GPS Assist Tool" può essere usato per scaricare i dati di aiuto GPS da Internet, e per aggiornare i dati di aiuto GPS della fotocamera.

#### ■ Ambiente operativo

<b>Sistemi operativi supportati</b>	Windows® XP (32-bit) SP3 Windows Vista® (32-bit) SP2 Windows® 7 (32-bit, 64-bit) e SP1 Mac® OS X v10.4, v10.5, v10.6, e v10.7
-------------------------------------	--

- Non è necessario installare il software nel computer.

#### ■ Utilizzo del programma "GPS Assist Tool"

Il programma "GPS Assist Tool" può essere usato con i metodi seguenti.

**Collegamento della fotocamera a un computer per eseguire il programma "GPS Assist Tool" memorizzato nella fotocamera .....142**

**Copia del programma "GPS Assist Tool" su una scheda di memoria e utilizzo del lettore/scrittore di schede (disponibile in commercio) per eseguire il programma "GPS Assist Tool" .....143**

- Se non è possibile usare il programma "GPS Assist Tool", scaricare i dati di aiuto GPS dal sito di supporto e copiarli su una scheda di memoria.  
Per accedere al sito di supporto, fare doppio clic su "GPSASIST.HTM", che viene visualizzato quando si è collegata la fotocamera a un computer o quando si è copiato il programma "GPS Assist Tool" su una scheda di memoria.  
Per le procedure dettagliate, come lo scaricamento dei dati di aiuto GPS, leggere le informazioni visualizzate sul sito di supporto.

## Utilizzo del programma “GPS Assist Tool”

### ■ Utilizzo di “GPS Assist Tool” collegando la fotocamera al computer

Preparativi: Accendere il computer e chiudere ogni altro programma applicativo aperto.

- 1** Premere [MENU/SET]
- 2** Usare i pulsanti dei cursori per selezionare il menu [GPS], e premere [MENU/SET]
- 3** Usare i pulsanti dei cursori per selezionare [Dati di Assistenza], e premere [MENU/SET]
- 4** Usare i pulsanti dei cursori per selezionare [Aggiorna], e premere [MENU/SET]
- 5** Usare i pulsanti dei cursori per selezionare [Collega USB], e premere [MENU/SET]
- 6** Collegare la fotocamera a un computer

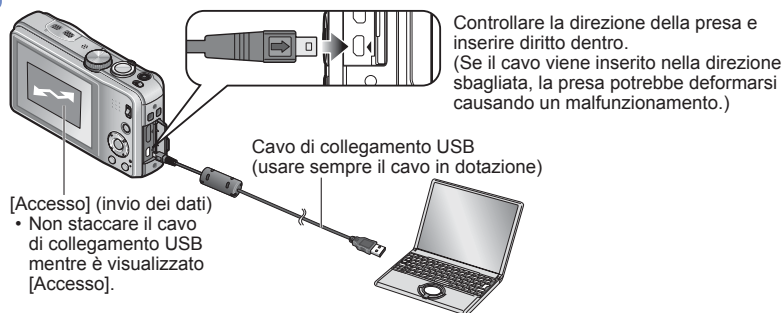

- 7** Avviare “GPS Assist Tool” sul computer, e aggiornare i dati di aiuto GPS (→144)

I dati di aiuto GPS della fotocamera vengono aggiornati.

- 8** Terminare il collegamento tra la fotocamera e il computer, e staccare il cavo di collegamento USB

- Si possono anche aggiornare i dati di aiuto selezionando [Dati di assistenza GPS] per [Modo USB] (→58) quando si collega la fotocamera a un computer.
- Non usare alcun altro cavo di collegamento USB eccettuato quello in dotazione.

**■ Utilizzo di un lettore/scrittore di schede (disponibile in commercio)**

- Preparativi:**
- Accendere il computer a cui è collegato il lettore/scrittore di schede (disponibile in commercio), e chiudere tutti gli altri programmi applicativi aperti.
  - Inserire una scheda di memoria nella fotocamera prima di cominciare la procedura di aggiornamento.

- 1** Eseguire i passi da **1** a **4** di “Utilizzo di “GPS Assist Tool” collegando la fotocamera al computer” (→142)
- 2** Usare i pulsanti dei cursori per selezionare [Scheda SD], e premere [MENU/SET]  
“GPS Assist Tool” viene copiato su una scheda di memoria.
- 3** Spegnerla fotocamera e rimuovere la scheda di memoria
- 4** Inserire la scheda di memoria nel lettore/scrittore di schede (disponibile in commercio) collegato al computer
- 5** Avviare “GPS Assist Tool” memorizzato nella scheda di memoria nel computer, e aggiornare i dati di aiuto GPS (→144)
- 6** Rimuovere la scheda di memoria dal computer
- 7** Inserire la scheda di memoria nella fotocamera, e accendere la fotocamera  
I dati di aiuto GPS della fotocamera vengono aggiornati.

## Aggiornamento dei dati di aiuto GPS

### 1 Avviare “GPS Assist Tool” sul computer

#### ■ Windows

- Fare doppio clic su [GPSASIST.EXE] memorizzato nella fotocamera collegata o scheda di memoria  
Il programma “GPS Assist Tool” si avvia.
  - Quando il programma “GPS Assist Tool” viene copiato nella scheda di memoria, [GPSASIST.EXE] viene salvato nella cartella [AD\_LUMIX].

#### ■ Mac

- Fare doppio clic su [GPSASIST.DMG] memorizzato nella fotocamera collegata o scheda di memoria
  - Quando si copia il programma “GPS Assist Tool” nella scheda di memoria, [GPSASIST.DMG] viene salvato nella cartella [AD\_LUMIX].
- Fare doppio clic su [GPSASIST]  
Il programma “GPS Assist Tool” si avvia.

### 2 Far funzionare il programma “GPS Assist Tool”

- Fare clic su [Update]
- Fare clic su [Yes]
- Fare clic su [OK]
- Fare clic su [Exit]
  - Non terminare la connessione tra la fotocamera/scheda e il computer fino all'aggiornamento dei dati.

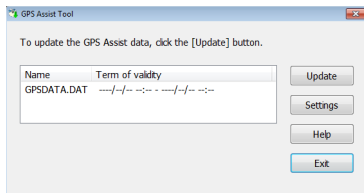

### 3 Terminare la connessione tra la fotocamera/scheda e il computer

- Windows: Eseguire “Rimozione sicura dell'hardware” sulla barra applicazioni
- Mac: Aprire il Finder e fare clic sull'icona di espulsione che appare sulla barra laterale

#### ■ Cambiamento delle impostazioni proxy

Eseguire le impostazioni proxy soltanto se i dati di aiuto GPS non possono essere aggiornati correttamente quando il computer è collegato a Internet via proxy.

- Fare clic su [Settings]
- Eseguire le impostazioni proxy

Windows: Abilitare [Use proxy server.], e cambiare le impostazioni.

Mac: Cambiare le impostazioni sulla schermata di impostazione dell'ambiente del sistema della rete visualizzata.



**Controllo della scadenza dei dati di aiuto GPS**

I dati di aiuto GPS scadono dopo 30 giorni. Si consiglia di usare nuovi dati di aiuto GPS.

- 1** Premere [MENU/SET]
- 2** Usare i pulsanti dei cursori per selezionare il menu [GPS], e premere [MENU/SET]
- 3** Usare i pulsanti dei cursori per selezionare [Dati di Assistenza], e premere [MENU/SET]
- 4** Usare i pulsanti dei cursori per selezionare [Data di scadenza], e premere [MENU/SET]

- Si può anche visualizzare la data di scadenza sullo schermo quando si avvia "GPS Assist Tool" sul computer.

# Utilizzo della funzione delle mappe

Si può visualizzare una mappa che mostra la località dove è stata scattata un'immagine o la località attuale.

- Se si copiano in una scheda di memoria i dati delle mappe del DVD in dotazione, si possono visualizzare mappe più dettagliate. (→150)
- Le informazioni del nome del luogo registrate su un'immagine e il nome del luogo visualizzate su una mappa potrebbero non essere esattamente le stesse.

## Conferma del luogo dove si è scattata un'immagine usando una mappa

Quando si registrano le informazioni della località o nome del luogo su un'immagine, si può visualizzare una mappa che mostra la località dove è stata scattata l'immagine.

### 1 Visualizzare le immagini nella modalità di riproduzione

- Durante la riproduzione viene visualizzato GPS per le immagini registrate con le informazioni dei nomi della località e del luogo.

### 2 Premere il pulsante [MAP]

Appare la mappa del luogo dove è stata scattata l'immagine. (Se l'immagine non è stata registrata con le informazioni della località o le informazioni del nome del luogo, appare la mappa di una ampia area.)

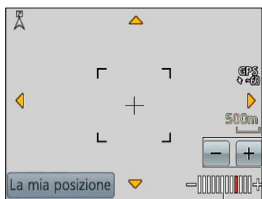

- Non è possibile cambiare la direzione di visualizzazione della mappa. La mappa è orientata in modo che il nord sia sempre in cima alla mappa.

Toccare il pulsante +/- per ingrandire o ridurre le dimensioni della mappa.  
(Le dimensioni della mappa possono anche essere ingrandite o ridotte usando la leva zoom.)

Livello della scala della mappa (I livelli che possono essere visualizzati variano secondo la regione)

- Si può trascinare lo schermo o premere i pulsanti dei cursori per cambiare la posizione di visualizzazione di una mappa.
- Quando si preme il pulsante [↶] / [↷] si torna alla visualizzazione precedente.
- Il luogo reale dove è stata scattata l'immagine e la località visualizzata sulla mappa potrebbero non essere esattamente gli stessi.
- Quando si ingrandiscono o si riducono le dimensioni della mappa, prima della sua visualizzazione potrebbe passare qualche tempo.
- Si può visualizzare su una mappa il luogo dove si sono scattate le immagini soltanto con le immagini con le informazioni della località o del nome del luogo registrate usando le fotocamere digitali Panasonic (LUMIX) dotate di una funzione GPS.

## Visualizzazione della posizione attuale su una mappa

Quando il posizionamento è stato eseguito correttamente usando il GPS, la località attuale può essere visualizzata su una mappa.

- Accertarsi di impostare [Impost. GPS] su [ON]. (→129)

### 1 Premere il pulsante [MAP] nella modalità di riproduzione

### 2 Toccare [La mia posizione]

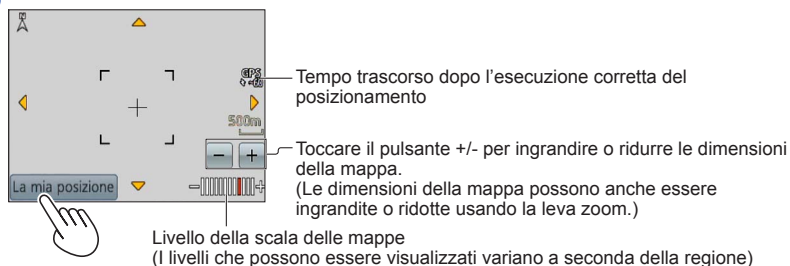

- Si può trascinare lo schermo o premere i pulsanti dei cursori per cambiare la posizione di visualizzazione di una mappa.
- Quando si preme il pulsante [⏪ / ⏩] si torna alla visualizzazione precedente.
- Per visualizzare la località attuale su una mappa si può anche usare [La mia posizione] nel menu [Mappa].

Quando la località attuale è visualizzata, la fotocamera esegue il posizionamento a intervalli regolari. La visualizzazione della mappa viene aggiornata se il posizionamento è stato eseguito correttamente.

- Questa fotocamera non è dotata di una funzione di navigazione.
- Il luogo reale dove si è registrata l'immagine e la località visualizzata sulla mappa potrebbero differire nelle condizioni seguenti.
  - Se è passato un certo tempo dopo l'esecuzione corretta del posizionamento
  - Se la fotocamera si sposta ad un'alta velocità

## Visualizzazione delle sole immagini scattate nella stessa area

Per limitare le immagini da visualizzare si può selezionare l'area di un'immagine su una mappa.

### 1 Premere il pulsante [MAP] nella modalità di riproduzione

### 2 Visualizzare la mappa in modo da spostare il luogo dove si sono scattate le immagini all'interno della cornice

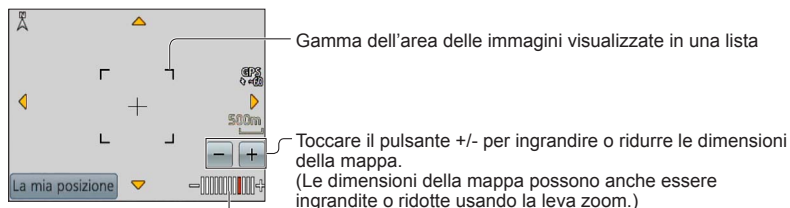

Livello della scala della mappa (I livelli che possono essere visualizzati variano secondo la regione)

- Si può trascinare lo schermo o premere i pulsanti dei cursori per cambiare la posizione di visualizzazione di una mappa.

### 3 Premere il pulsante [DISP.]

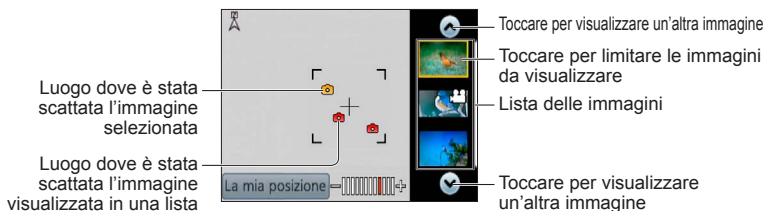

### 4 Toccare un'immagine nella lista delle immagini per visualizzarla

Vengono visualizzate soltanto le immagini scattate in una località entro la gamma di visualizzazione della cornice ([Riprod. filtrata]).

- Si può anche visualizzare un'immagine selezionandola con i pulsanti dei cursori e premendo [MENU/SET].
- Selezionare [Ripr. normale] dal menu [Modo play] per annullare [Riprod. filtrata].
- Quando la mappa è alle sue massime dimensioni, la località dove l'immagine è stata scattata e la lista delle immagini non vengono visualizzate.

## Visualizzazione di una mappa selezionando un Paese o regione

Si può selezionare il nome di un luogo che si desidera visualizzare e mostrarlo su una mappa.

- 1** Premere [MENU/SET] nella modalità di riproduzione
- 2** Usare i pulsanti dei cursori per selezionare il menu [Mappa], e premere [MENU/SET]
- 3** Usare i pulsanti dei cursori per selezionare [Seleziona area], e premere [MENU/SET]
- 4** Usare i pulsanti dei cursori per selezionare [Dal nome del luogo], e premere [MENU/SET]
- 5** Usare i pulsanti dei cursori per selezionare un Paese/regione, e premere [MENU/SET]

## Utilizzo dei dati delle mappe nel DVD (in dotazione)

Si può usare “LUMIX Map Tool” per copiare in una scheda di memoria i dati delle mappe nel DVD (in dotazione). Dopo che i dati delle mappe sono stati copiati nella scheda di memoria, sulla fotocamera si possono visualizzare mappe dettagliate.

- Installare “LUMIX Map Tool” nel computer prima di avviare la procedura di visualizzazione delle mappe dettagliate.

### Installazione di “LUMIX Map Tool”

Prima di inserire il DVD nel drive del computer, chiudere tutti gli altri programmi applicativi aperti.

#### ■ Ambiente operativo

<b>Sistemi operativi supportati</b>	Windows® XP (32-bit) SP3 Windows Vista® (32-bit) SP2 Windows® 7 (32-bit, 64-bit) e SP1 Mac® OS X v10.4, v10.5, v10.6, e v10.7
-------------------------------------	--

#### ■ Windows

- 1 Inserire il DVD**
- 2 Fare clic su [Applicazioni]**
- 3 Fare clic su [Installazione raccomandata] o [LUMIX Map Tool]**  
Continuare la procedura di installazione seguendo le istruzioni visualizzate sullo schermo.

#### ■ Mac

- 1 Inserire il DVD**
- 2 Fare doppio clic sul disco riconosciuto per aprire**
- 3 Fare doppio clic sulla cartella [Application] per aprire**
- 4 Fare doppio clic sulla cartella [MAPTOOL] per aprire**
- 5 Fare doppio clic su [LUMIX Map Tool.pkg]**  
Continuare la procedura di installazione seguendo le istruzioni visualizzate sullo schermo.

## Copia dei dati delle mappe in una scheda di memoria

- Preparativi:**
- Installare “LUMIX Map Tool” nel computer prima di cominciare la procedura di copia. (→150)
  - Accendere il computer e chiudere ogni altro programma applicativo aperto.
  - Inserire il DVD in dotazione nel drive del computer prima di cominciare la procedura di copia. (Windows: Chiudere il menu di installazione che si avvia automaticamente.)

### 1 Inserire la scheda di memoria nel lettore/scrittore di schede (disponibile in commercio) collegato al computer

### 2 Avviare “LUMIX Map Tool” installato nel computer

- Windows: Fare clic su [Start] → [All Programs] → [Panasonic] → [LUMIX Map Tool] → [LUMIX Map Tool]
  - Fare doppio clic sull'icona di scelta rapida sul desktop, se si è scelto di crearne una al momento della installazione.
- Mac: Fare doppio clic su [LUMIX\_Map\_Tool] in [Applicazioni] (Applicazioni)

### 3 Selezionare una scheda dal menu a discesa (A)

### 4 Fare clic sulla casella di spunta per selezionare la regione da copiare (B)

### 5 Fare clic su [Execute] (C)

- Eseguire il resto dei passi seguendo le istruzioni visualizzate sullo schermo del computer.

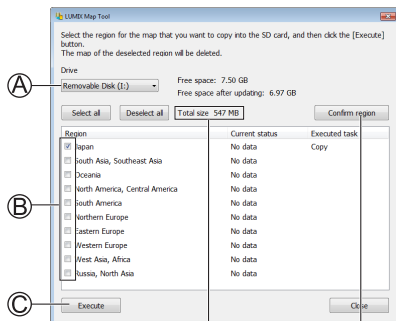

Dimensioni dei dati da copiare

Appare la finestra di conferma della regione.

### 6 Quando la copia finisce, fare clic su [Close] e rimuovere la scheda di memoria dal computer

- Windows: Eseguire “Rimozione sicura dell’hardware” sulla barra applicazioni
- Mac: Aprire il Finder e fare clic sull'icona di espulsione che appare sulla barra laterale

## ■ Copia dei dati delle mappe direttamente su una scheda di memoria nella fotocamera dal computer invece che da un lettore/scrittore di schede (disponibile in commercio)

I dati delle mappe possono essere copiati su una scheda di memoria inserita nella fotocamera collegando la fotocamera a un computer usando il cavo di collegamento USB in dotazione.

- Selezionare la fotocamera collegata al passo 3 (→151).
- Per i dettagli su come fare la connessione a un computer (→165).
- Non si devono usare cavi di collegamento USB diversi da quello in dotazione.

## ■ Eliminazione dei dati delle mappe

Si può liberare spazio su una scheda di memoria eliminando i dati delle mappe che non sono più necessari.

① Fare clic sulla regione già copiata al passo 4 (→151)

- Il campo [Executed task] si cambia in quello [Delete].

② Fare clic su [Execute]

- Eseguire il resto dei passi seguendo le istruzioni visualizzate sullo schermo del computer.

- Poiché le dimensioni dei dati delle mappe sono grandi, controllare lo spazio libero sulla scheda di memoria prima di copiare i dati. (Per copiare i dati delle mappe di tutte le regioni è necessaria una scheda di memoria di almeno 8 GB.)
- Poiché le dimensioni dei dati delle mappe sono grandi, per la copia dei dati delle mappe ci vuole un certo tempo.
- Quando si copiano i dati delle mappe su una scheda di memoria, il numero di immagini registrabili e il tempo di registrazione si riducono.
- Le mappe vengono copiate nella scheda di memoria. Se si inserisce nella fotocamera una scheda di memoria diversa, non viene visualizzata alcuna mappa.
- Quando si formatta (inizializza) una scheda di memoria, vengono eliminati tutti i dati, compresi quelli delle mappe.
- Per copiare ed eliminare i dati delle mappe, usare "LUMIX Map Tool". Se si eliminano o si spostano i dati delle mappe in un altro posto usando le operazioni con i file del computer, le mappe potrebbero non essere visualizzate correttamente.



## Registrazione del punto di riferimento personale

Si può registrare una località definita da un utente non registrata in questa fotocamera come punto di riferimento personale per visualizzarlo quando il posizionamento viene eseguito o per registrarlo su un'immagine. (Fino a 50 punti di riferimento)

- Il punto di riferimento personale non può essere registrato se non si sono copiati i dati delle mappe su una scheda di memoria. Prima di registrare il punto di riferimento personale, copiare su una scheda di memoria i dati delle mappe nel DVD (in dotazione). (→150)

### Registrazione di un punto riferimento personale da una mappa

Come punto di riferimento personale si può registrare una località specifica sulla mappa.

- 1** Premere [MENU/SET] nella modalità di riproduzione
- 2** Usare i pulsanti dei cursori per selezionare il menu [Mappa] o il menu [GPS], e premere [MENU/SET]
- 3** Usare i pulsanti dei cursori per selezionare [Il mio Riferimento], e premere [MENU/SET]
- 4** Usare i pulsanti dei cursori per selezionare [Nessuno], e premere [MENU/SET]
- 5** Usare i pulsanti dei cursori per selezionare [Indica sulla mappa], e premere [MENU/SET]
- 6** Visualizzare la località che si desidera registrare al centro della mappa, e premere [MENU/SET]
  - Operazioni disponibili mentre è visualizzata una mappa (→146)
- 7** Premere [MENU/SET]
- 8** Immettere il nome del punto di riferimento personale  
(Immissione del testo: →94)

- Il GPS può essere usato per registrare la località attuale come punto di riferimento personale. Se l'utente si sposta dove il posizionamento di una località è abilitato e il posizionamento viene eseguito correttamente, prima dell'esecuzione della procedura di registrazione del punto di riferimento personale, la località attuale viene visualizzata al centro della mappa.

## Registrazione della località di registrazione come punto di riferimento personale

Si possono usare le informazioni della località di una immagini per registrarle come punto di riferimento personale.

- 1** Premere [MENU/SET] nella modalità di riproduzione
- 2** Usare i pulsanti dei cursori per selezionare il menu [Mappa] o il menu [GPS], e premere [MENU/SET]
- 3** Usare i pulsanti dei cursori per selezionare [Il mio Riferimento], e premere [MENU/SET]
- 4** Usare i pulsanti dei cursori per selezionare [Nessuno], e premere [MENU/SET]
- 5** Usare i pulsanti dei cursori per selezionare [Dati posiz. immagine], e premere [MENU/SET]
- 6** Visualizzare un'immagine scattata in una località che si desidera registrare come punto di riferimento
- 7** Premere [MENU/SET]
- 8** Visualizzare la località che si desidera registrare al centro della mappa, e premere [MENU/SET]
  - Operazioni disponibili mentre è visualizzata una mappa (→146)
- 9** Premere [MENU/SET]
- 10** Immettere il nome del punto di riferimento personale  
(Immissione del testo: →94)

## Selezione del punto di riferimento personale e sua visualizzazione su una mappa

Una mappa può essere visualizzata spostando al centro il punto di riferimento personale registrato.

- 1** Premere [MENU/SET] nella modalità di riproduzione
- 2** Usare i pulsanti dei cursori per selezionare il menu [Mappa], e premere [MENU/SET]
- 3** Usare i pulsanti dei cursori per selezionare [Seleziona area], e premere [MENU/SET]
- 4** Usare i pulsanti dei cursori per selezionare [Da mio punto di rifer.], e premere [MENU/SET]
- 5** Usare i pulsanti dei cursori per selezionare il punto di riferimento personale, e premere [MENU/SET]

## Modifica o eliminazione dei punti di riferimento personali

- 1** Premere [MENU/SET] nella modalità di riproduzione
- 2** Usare i pulsanti dei cursori per selezionare il menu [Mappa] o il menu [GPS], e premere [MENU/SET]
- 3** Usare i pulsanti dei cursori per selezionare [Il mio Riferimento], e premere [MENU/SET]
- 4** Usare i pulsanti dei cursori per selezionare un punto di riferimento personale già registrato, e premere [MENU/SET]
- 5** Usare i pulsanti dei cursori per selezionare una opzione, e premere [MENU/SET]

[Modifica]	Modifica il nome del punto di riferimento personale.
[Elim.]	Elimina il nome personale registrato.

# Visione sullo schermo TV

Le immagini possono essere guardate su uno schermo TV collegando la fotocamera al televisore con un cavo AV (opzionale) o minicavo HDMI (opzionale).

● Vedere anche il manuale di istruzioni del televisore.

## Preparativi:

- Impostare [Uscita] per collegare la fotocamera a un televisore usando il cavo AV (opzionale) (→59)
- Spegnerne entrambi la fotocamera e il televisore.

## 1 Collegare la fotocamera al televisore

### ■ Collegamento con un minicavo HDMI (opzionale)

Per la visione delle foto e dei filmati con alta risoluzione si può usare un cavo mini HDMI (opzionale).

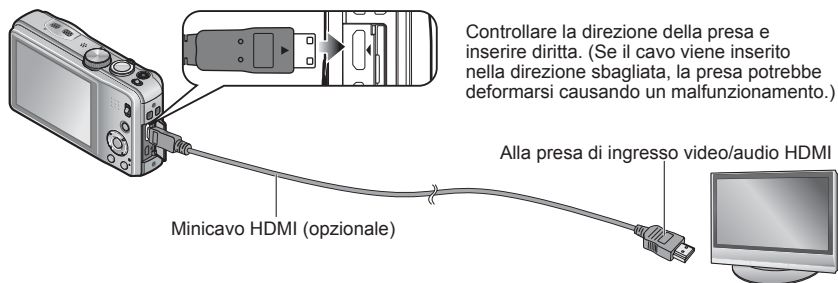

### ■ Collegamento con un cavo AV (opzionale)

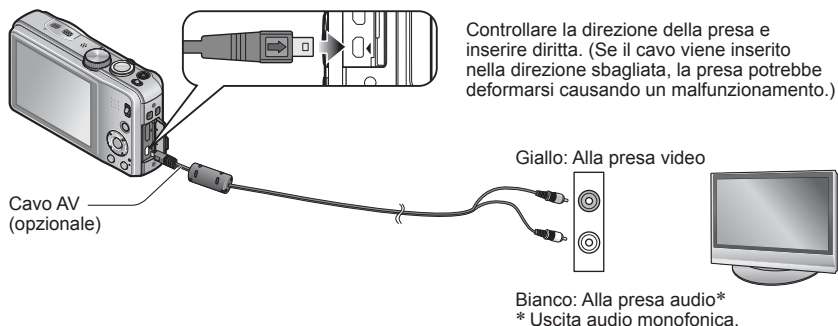

## 2 Accendere il televisore

- Impostare su ingresso ausiliario.

## 3 Accendere la fotocamera

## 4 Posizionare l'interruttore di registrazione/riproduzione su

### ■ Collegamento con un minicavo HDMI (opzionale)

- Usare sempre un minicavo HDMI Panasonic genuino (opzionale).
- Alcune funzioni di riproduzione non possono essere eseguite.
- I menu [Riproduz.], [GPS] **DMC-TZ30** **DMC-TZ31**, [Mappa] **DMC-TZ30** **DMC-TZ31** e [Setup] non possono essere usati.
- Sui lati o sulla parte superiore e inferiore dello schermo potrebbero apparire delle barre, a seconda dell'impostazione del rapporto di aspetto.
- Quando si collega un minicavo HDMI, le immagini non vengono visualizzate sul monitor LCD.
- L'uscita HDMI si cancella se si collega allo stesso tempo un cavo di collegamento USB.
- Se si collegano allo stesso tempo il cavo AV (opzionale) e il minicavo HDMI (opzionale), dal cavo AV non c'è l'uscita delle immagini.
- Le immagini potrebbero essere momentaneamente distorte subito dopo l'inizio o la pausa della riproduzione con certi televisori.
- L'uscita audio è stereo.

### ■ Collegamento con un cavo AV (opzionale)

- Usare sempre un cavo AV Panasonic genuino (opzionale).
- È possibile riprodurre le immagini sui televisori in altre nazioni (aree geografiche) che utilizzino il sistema NTSC o PAL quando si imposta [Usc.video] nel menu [Setup].
- Le immagini ruotate in verticale potrebbero essere leggermente sfocate.
- Cambiare le impostazioni di modalità immagine sul televisore se i rapporti di aspetto non vengono visualizzati correttamente sui televisori widescreen o ad alta definizione.

### ■ Se i televisori o i registratori DVD sono dotati della fessura per scheda SD

Inserire la scheda di memoria SD nella fessura della scheda SD

- Le foto possono essere riprodotte.
- I filmati AVCHD possono essere riprodotti sui televisori Panasonic (VIERA) recanti il logo AVCHD.
- Se si usano entrambe le schede di memoria SDHC e SDXC, accertarsi di usare ciascun tipo con un dispositivo compatibile con il particolare formato.
- La riproduzione delle foto panoramiche potrebbe non essere possibile. Inoltre, non è possibile eseguire la riproduzione con scorrimento automatico delle foto.

## VIERA Link (HDMI) (HDAVI Control™)

### Cos'è VIERA Link (HDMI)?

- VIERA Link è una funzione che connette automaticamente questa fotocamera ai dispositivi compatibili VIERA Link quando si collegano i minicavi HDMI (opzionali) per consentire il facile funzionamento con il telecomando VIERA. (Alcune operazioni non sono disponibili.)
- VIERA Link (HDMI) è una funzione esclusivamente Panasonic aggiunta alle funzioni di controllo HDMI standard dell'industria conosciute come HDMI CEC (Consumer Electronics Control). Il funzionamento non è garantito se si collegano dispositivi compatibili HDMI CEC che non sono Panasonic. Vedere il manuale del prodotto per verificare la compatibilità VIERA Link (HDMI).
- Questa fotocamera supporta la funzione VIERA Link (HDMI) versione 5. Questo è l'ultimo standard Panasonic che supporta anche i dispositivi VIERA Link Panasonic precedenti. (Dal novembre del 2011)

- Usare sempre un minicavo HDMI Panasonic genuino (opzionale).
- I cavi che non sono conformi con gli standard HDMI non sono utilizzabili.
- Se non si è sicuri che il televisore usato sia o meno compatibile con VIERA Link, leggere le istruzioni per l'uso del televisore.
- Se l'impostazione [VIERA Link] della fotocamera è [ON], le operazioni con i pulsanti della fotocamera diventano limitate.
- Accertarsi che il televisore che si collega sia stato impostato per l'abilitazione di VIERA Link (HDMI) (vedere le istruzioni per l'uso del televisore per i dettagli).

**Preparativi:** Impostare [VIERA Link] su [ON] (→59).

- 1** Collegare la fotocamera a un televisore Panasonic (VIERA) compatibile VIERA Link (HDMI) mediante un minicavo HDMI (opzionale) (→156)
- 2** Accendere la fotocamera
- 3** Posizionare l'interruttore di registrazione/riproduzione su 
- 4** Procedere con l'operazione facendo riferimento a ciò che è visualizzato sullo schermo TV
  - Durante l'uso, consultare il riquadro delle operazioni VIERA Link.

#### ■ Altre operazioni correlate

- **Spegnimento**  
La fotocamera può anche essere spenta spegnendo il televisore con il telecomando.
- **Selezione automatica dell'ingresso**
  - Questa funzione cambia automaticamente dall'ingresso del televisore allo schermo della fotocamera ogni volta che si accende la fotocamera mentre è collegata mediante il minicavo HDMI. Il televisore può anche essere acceso mediante la fotocamera dalla modalità standby (se "Power on link (Accensione Link)" sul televisore è impostato su "on").
  - Qualora la funzione VIERA Link (HDMI) non operi correttamente (→183)
- Per visualizzare una mappa sullo schermo TV, selezionare [Visualizza mappa] dal menu con il telecomando. (Opzione disponibile soltanto con VIERA Link (HDMI))  
**DMC-TZ30** **DMC-TZ31**

## Visione delle foto 3D

Collegando questa fotocamera a un televisore con capacità 3D e riproducendo le foto registrate nella modalità 3D, si può fruire della visione di grande effetto delle foto 3D sul televisore. Se il televisore con capacità 3D ha una fessura per scheda SD, le foto 3D registrate possono essere riprodotte inserendo la scheda nella fessura.

Per le ultime informazioni riguardo ai dispositivi che possono riprodurre le foto nel formato 3D registrate con questa fotocamera, vedere il sito web di supporto seguente:  
<http://panasonic.jp/support/global/cs/dsc/> (Questo sito è soltanto in inglese.)

**Preparativi:** Impostare [Riprod. 3D] su [3D] (→59).

**1 Collegare la fotocamera al televisore con capacità 3D usando un minicavo HDMI (opzionale) per visualizzare la schermata di riproduzione** (→156)

**2 Visualizzare le foto registrate 3D**

- Se [VIERA Link] sulla fotocamera è impostato su [ON] e la fotocamera è collegata a un televisore (VIERA) Panasonic compatibile VIERA Link (HDMI), il televisore seleziona automaticamente il suo ingresso e viene visualizzata la schermata di riproduzione.
- Sulla miniatura delle foto 3D appare [3D].

■ **Per selezionare e riprodurre soltanto le foto scattate in 3D**

Selezionare [Riprod. 3D] in [Riprod. filtrata] del menu [Modo play] (→114)

■ **Per eseguire la riproduzione di presentazione soltanto delle foto scattate 3D**

Selezionare [Riprod. 3D] in [Presentaz.] del menu [Modo play] (→112)

■ **Funzioni non utilizzabili o disponibili per le foto 3D:**

- Menu [Setup]
- Menu [Riproduz.]
- Menu [GPS] **DMC-TZ30 DMC-TZ31**
- Menu [Mappa] **DMC-TZ30 DMC-TZ31**
- Zoom di riproduzione
- Elimina



## ■ Per cambiare il metodo di riproduzione delle foto registrate nel formato 3D

- ① Selezionare la foto registrata nel formato 3D
- ② Selezionare [Impost. 2D/3D] sul menu [Modo play], e premere poi [MENU/SET] (→111)

- Il metodo di riproduzione si cambia in quello del formato 3D se la riproduzione è nel formato 2D (immagini convenzionali), oppure in quello 2D se è nel formato 3D.
- Se durante la riproduzione delle foto nel formato 3D si prova stanchezza, incomodo o altro di strano, cambiare al formato 2D.

- Sul monitor LCD di questa fotocamera le foto 3D vengono riprodotte nella modalità 2D (immagini normali).
- Se durante la riproduzione si cambia dalle foto 3D a quelle normali, e viceversa, viene visualizzato uno schermo nero per alcuni secondi.
- Se si seleziona una miniatura di foto 3D o si visualizza una miniatura dopo la riproduzione delle foto 3D, l'inizio della riproduzione o la visualizzazione delle immagini potrebbe richiedere alcuni secondi.
- Se si guardano le foto 3D stando troppo vicini al televisore si potrebbe affaticare la vista.
- Se il televisore usato non è stato convertito per la visione delle foto 3D, fare i preparativi necessari sul televisore. (Per i dettagli sui preparativi necessari per il televisore, leggere il suo manuale.)
- Se una foto non è adatta alla visione 3D (a causa di una parallasse eccessiva, ecc.)
  - Durante la riproduzione di presentazione: L'immagine viene visualizzata nel formato 2D.
  - Durante [Riprod. filtrata]: Appare un messaggio che conferma se visualizzare l'immagine nel formato 3D o meno.
- Se viene riprodotta una foto 3D su un televisore senza capacità 3D, sullo schermo potrebbero apparire 2 immagini l'una a fianco dell'altra.
- Le foto 3D possono essere salvate in un computer o registratore Panasonic. (→162)

# Conservazione delle foto e dei filmati registrati

I metodi per copiare in altri dispositivi le foto e i filmati registrati con questa fotocamera variano secondo il formato dei file (JPEG, MPO, AVCHD, MP4, Motion JPEG). Seguire il metodo appropriato al dispositivo usato.

## Copia inserendo la scheda SD nel registratore

Le foto possono essere copiate usando una attrezzatura Panasonic (come i registratori di Blu-ray Disc) con supporto per ciascun formato di file.

Vedere le ultime informazioni riguardo all'attrezzatura compatibile con questa fotocamera sul sito web seguente.

- Tenere presente che l'attrezzatura descritta potrebbe non essere disponibile in alcuni paesi e aree.

<http://panasonic.jp/support/global/cs/dsc/> (Questo sito è soltanto in inglese.)

- Per i dettagli sulla copia e la riproduzione vedere il manuale di istruzioni del registratore.

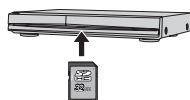

## Riversamento delle immagini della riproduzione mediante i cavi AV (opzionali)

I video riprodotti con questa fotocamera possono essere riversati su dei supporti come un disco, disco rigido o videonastro usando un dispositivo quale un videoregistratore. Questo metodo è utile perché permette di eseguire il riversamento anche con i dispositivi che non sono compatibili con le immagini ad alta definizione. La qualità delle immagini si riduce dall'alta definizione alla definizione standard. L'audio diventa monofonico.

### 1 Collegare la fotocamera al registratore

### 2 Cominciare la riproduzione con la fotocamera

### 3 Cominciare la registrazione con il registratore

- Per interrompere la registrazione (riversamento), arrestare la registrazione con il registratore prima di arrestare la riproduzione con la fotocamera.

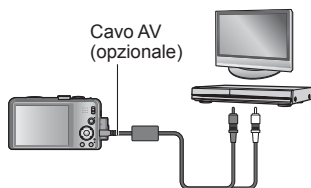

Alla presa di ingresso del registratore

- Usare sempre un cavo AV Panasonic genuino (opzionale).
- Se si usa un televisore del formato 4:3, cambiare sempre l'impostazione [Formato TV] della fotocamera (→59) a [4:3] prima del riversamento. I filmati copiati con l'impostazione [16:9] appaiono allungati verticalmente quando sono guardati sullo schermo di un televisore 4:3.
- Per i dettagli sui metodi di riversamento e di riproduzione vedere le istruzioni per l'uso del registratore.

## Uso di “PHOTOfunSTUDIO” per la copia sul computer

Usando il software “PHOTOfunSTUDIO” nel disco in dotazione si possono salvare in un computer, in tutti i formati dei file, le foto e i filmati registrati con questa fotocamera.

### **1** Installare “PHOTOfunSTUDIO” sul computer

- Per i dettagli riguardo al software nel disco in dotazione, l'ambiente operativo e l'installazione, vedere le Istruzioni per l'uso di base.

### **2** Collegare la fotocamera al computer

- Per le procedure di collegamento (→165)

### **3** Usare “PHOTOfunSTUDIO” per copiare le immagini sul computer

- Per i dettagli su come utilizzare “PHOTOfunSTUDIO”, consultare il manuale di “PHOTOfunSTUDIO” (PDF).

I file e le cartelle che contengono filmati AVCHD copiati non possono essere riprodotti o modificati se sono stati eliminati, modificati o spostati usando Windows Explorer o altri metodi simili. Per il trattamento dei filmati AVCHD usare sempre “PHOTOfunSTUDIO”.

## Uso con il computer

Le foto/filmati possono essere copiati dalla fotocamera al computer collegando i due insieme.

- Alcuni computer sono in grado di leggere direttamente dalla scheda di memoria della fotocamera.  
Per i dettagli, vedere il manuale del computer.
- Se il computer non supporta le schede di memoria SDXC, viene visualizzato un messaggio che chiede di formattare la scheda. (Non formattare la scheda. Ciò elimina le immagini registrate.) Qualora la scheda non venga riconosciuta, consultare il seguente sito web di supporto.

<http://panasonic.net/avc/sdcard/information/SDXC.html>

### ■ Specifiche del computer

La fotocamera può essere collegata a un computer che può rilevare un dispositivo di memoria di massa (dispositivo che può contenere un grande volume di dati).

- Windows: Windows 7 / Windows Vista / Windows XP / Windows 2000 / Windows Me
- Mac: OS X10.1 - 10.7

La scansione di alcuni filmati registrati nel formato [AVCHD] potrebbe non avvenire correttamente copiando un file o una cartella.

- Se si usa Windows, accertarsi di usare il software "PHOTOfunSTUDIO" nel disco in dotazione per copiare i filmati registrati nel formato [AVCHD].
- Usando Mac, i filmati registrati nel formato [AVCHD] possono essere copiati usando "iMovie'11". (Per i dettagli riguardo a iMovie'11, consultare Apple Inc.)

## Copia delle foto e dei filmati registrati nel formato [MP4] e modalità scena [Filmato alta velocità] (eccettuati i filmati AVCHD)

### Preparativi:

- Caricare a sufficienza la batteria.
- Quando si intende importare immagini dalla memoria incorporata, rimuovere qualsiasi scheda di memoria.
- Accendere la fotocamera e il computer.

Controllare la direzione della presa e inserire diritto dentro. (Se il cavo viene inserito nella direzione sbagliata, la presa potrebbe deformarsi causando un malfunzionamento.)

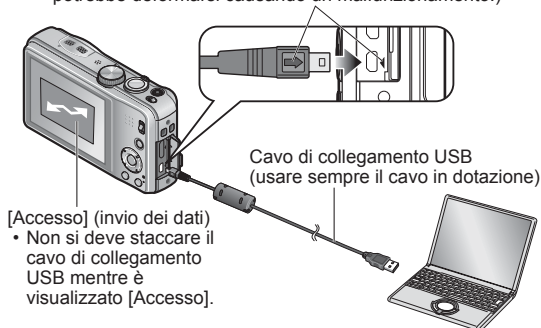

### 1 Collegare la fotocamera al computer

- Usare soltanto il cavo di collegamento USB in dotazione. L'impiego di un cavo diverso da quello di collegamento USB in dotazione potrebbe causare un malfunzionamento.

### 2 Usare i pulsanti dei cursori della fotocamera per selezionare [PC], e premere [MENU/SET]

- Sullo schermo potrebbe venire visualizzato un messaggio se [Modo USB] (→58) è impostata su [PictBridge(PTP)]. Selezionare [ANNULL.] per chiudere lo schermo, e impostare [Modo USB] su [PC].
- Se [Modo USB] (→58) è impostato su [Dati di assistenza GPS], la cartella dove sono memorizzate le immagini non viene visualizzata. Impostare [Modo USB] su [PC]. **DMC-TZ30** **DMC-TZ31**

### 3 Operare con il computer

Le immagini possono essere salvate per l'utilizzo con il computer trascinando le cartelle e i file in cartelle separate nel computer.

#### ■ Per terminare la connessione

Windows: Eseguire "Rimozione sicura dell'hardware" sulla barra applicazioni

Mac: Aprire il Finder e fare clic sull'icona di espulsione che appare sulla barra laterale

#### ■ Quando si utilizza Windows XP, Windows Vista, Windows 7 o Mac OS X

La fotocamera può essere collegata al computer anche se [Modo USB] (→58) è impostata su [PictBridge(PTP)].

- Si può eseguire soltanto l'output delle immagini.
- Se sulla scheda ci sono 1000 o più immagini, potrebbe non essere possibile importarle.
- La lettura dei filmati non è possibile. (Eccettuato [Filmato alta velocità])

## ■ Nomi delle cartelle e file nel computer

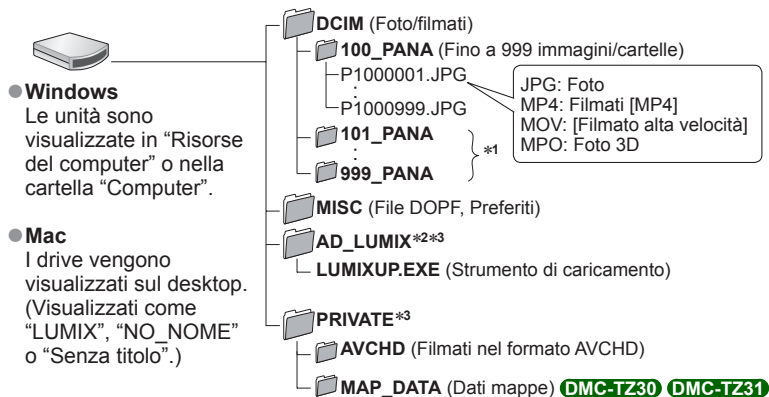

\*1 Nei casi seguenti vengono create nuove cartelle:

- Quando le immagini vengono spostate nelle cartelle che contengono file numerati 999.
- Quando si usano schede che contengono già lo stesso numero di cartelle (per esempio, immagini registrate con altre fotocamere, ecc.).
- Quando si registra dopo l'esecuzione di [Azzera num.].

\*2 Tenere presente che le immagini non possono essere caricate sui siti web di image sharing se i file nella cartella AD\_LUMIX sono stati cancellati.

Quando si copia "GPS Assist Tool" su una scheda di memoria, esso viene salvato in questa cartella. **DMC-TZ30** **DMC-TZ31**

\*3 Questa cartella non viene creata nella memoria incorporata.

- **Non cancellare o modificare le cartelle o i dati della cartella AVCHD usando Windows Explorer o altri strumenti. La fotocamera potrebbe non essere in grado di riprodurre correttamente i filmati se si cancella o si modifica uno qualsiasi di questi file. Per la gestione dei dati e la modifica dei filmati AVCHD, usare il software "PHOTOfunSTUDIO" nel disco in dotazione.**

- Non si devono usare cavi di collegamento USB diversi da quello in dotazione.
- Spegner la fotocamera prima di inserire o di rimuovere le schede di memoria.
- Quando la batteria inizia ad esaurirsi durante la comunicazione, si sente un bip di avvertimento. Cancellare immediatamente la comunicazione con il computer. Usare una batteria sufficientemente carica.
- L'impostazione di [Modo USB] su [PC] evita la necessità di fare l'impostazione ogni volta che si collega la fotocamera al computer.
- Per maggiori dettagli, vedere il manuale di istruzioni del computer usato.

## Caricamento delle immagini sui siti web di image sharing

Usando lo strumento di caricamento ([LUMIX Image Uploader]) si possono caricare le foto e i filmati sui siti web di image sharing (Facebook o YouTube).

Non è necessario copiare le immagini nel computer o installare un software specializzato. Il caricamento delle immagini dalla fotocamera è facile con un computer collegato a una rete, anche quando si è lontani dalla propria postazione.

- Questo strumento supporta soltanto i computer con sistema operativo Windows XP, Windows Vista e Windows 7.
- Per maggiori informazioni, leggere le istruzioni per l'uso (PDF) di [LUMIX Image Uploader].

### Preparativi:

- Usare [Imposta caricam.] per selezionare le immagini da caricare (→117)
- Collegare il computer a Internet
- Creare un account per il sito web applicabile di image sharing, e preparare le informazioni per il proprio accesso

### 1 Fare doppio clic su “LUMIXUP.EXE” per lanciarlo (→166)

- Se si è installato “PHOTOfunSTUDIO” dal disco (in dotazione), lo “Strumento di caricamento ([LUMIX Image Uploader])” potrebbe avviarsi automaticamente.

### 2 Selezionare la destinazione di caricamento

- Procedere con i passi successivi seguendo le istruzioni visualizzate sullo schermo del computer.

- Poiché i servizi e le specifiche di Facebook e YouTube sono soggetti a modifiche, il funzionamento dei servizi in linea non può essere garantito in futuro. I servizi e le schermate disponibili sono soggetti a modifiche senza avviso.  
(Questo servizio è disponibile dal 1 dicembre del 2011)
- Non caricare immagini protette dal copyright, eccetto nel caso di essere proprietari del copyright o di avere ottenuto il permesso dal detentore del copyright.
- Le immagini potrebbero contenere informazioni che identificano un individuo, come il titolo di una immagine, data e ora di registrazione, informazioni del luogo dove sono state riprese le immagini usando una fotocamera dotata della funzione GPS, ecc. Prima di caricare le immagini sui siti web di image sharing, controllare con cura che non contengano informazioni che non dovrebbero essere divulgate.

# Stampa

Per stampare si può collegare direttamente a una stampante compatibile PictBridge.

- Alcune stampanti possono stampare direttamente dalla scheda di memoria della fotocamera.

Per i dettagli, vedere il manuale della stampante usata.

## Preparativi:

- Caricare a sufficienza la batteria.
- Per stampare le foto dalla memoria incorporata, rimuovere qualsiasi scheda di memoria.
- Regolare la qualità di stampa o altre impostazioni sulla stampante, a seconda delle esigenze.
- Accendere la fotocamera e la stampante.

Non si deve staccare il cavo di collegamento USB quando viene visualizzata l'icona di disconnessione cavo  (essa potrebbe non essere visualizzata con alcune stampanti).

Controllare la direzione della presa e inserire dritto dentro. (Se il cavo viene inserito nella direzione sbagliata, la presa potrebbe deformarsi causando un malfunzionamento.)

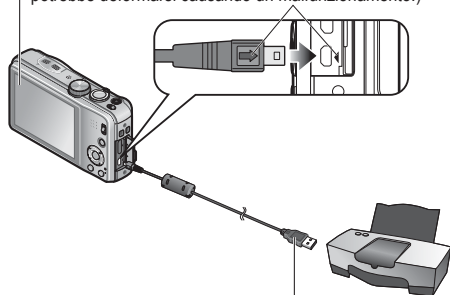

Cavo di collegamento USB  
(usare sempre il cavo in dotazione)

## 1 Collegare la fotocamera alla stampante

- Usare soltanto il cavo di collegamento USB in dotazione. L'impiego di un cavo diverso da quello di collegamento USB in dotazione potrebbe causare un malfunzionamento.

## 2 Usare i pulsanti dei cursori della fotocamera per selezionare [PictBridge(PTP)], e premere [MENU/SET]

## 3 Usare i pulsanti dei cursori per selezionare una immagine da stampare, e premere [MENU/SET]

## 4 Usare i pulsanti dei cursori per selezionare [Avvio stampa], e premere [MENU/SET]

(Impostazioni di stampa (→171))

■ Per annullare la stampa Premere [MENU/SET].



- Non si devono usare cavi di collegamento USB diversi da quello in dotazione.
- Staccare il cavo di collegamento USB dopo la stampa.
- Spegnere la fotocamera prima di inserire o di rimuovere le schede di memoria.
- Quando la batteria inizia ad esaurirsi durante la comunicazione, si sente un bip di avvertimento. Annullare la stampa e staccare il cavo di collegamento USB. Usare una batteria sufficientemente carica.
- I filmati non possono essere stampati.

## Stampa di multiple foto

**1 Usare i pulsanti dei cursori per selezionare [Multi stampa] al passo 3 (→168)**

**2 Usare i pulsanti dei cursori per selezionare l'opzione, e premere [MENU/SET]**

- **[Selez. multipla]:**
  - ① Per scorrere sulle immagini con i pulsanti dei cursori per selezionare le immagini da stampare con il pulsante [DISP.]. (Premere di nuovo il pulsante [DISP.] per annullare la selezione.)
  - ② Al completamento della selezione, premere [MENU/SET].
- **[Seleziona tutto]:** Stampa tutte le foto.
- **[Imp. stamp.(DPOF)]:** Stampa le immagini selezionate in [Imp. Stam.]. (→124)
- **[Preferiti]:** Stampa le immagini selezionate come [Preferiti]. (→123)

**3 Usare i pulsanti dei cursori per selezionare [Avvio stampa], e premere [MENU/SET]**

(Impostazioni di stampa (→171))

- Selezionare [S] se viene visualizzata la schermata di conferma della stampa.

- Un “•” arancione visualizzato durante la stampa indica un messaggio di errore.
- La stampa potrebbe essere divisa in diversi tempi se si stampano diverse foto. (L'indicazione del numero di fogli restanti potrebbe differire dal numero impostato.)

## Stampa con data e testo





### ■ Data di stampa senza [Stampa testo]

- Stampa nei negozi fotografici: Può essere stampata soltanto la data di registrazione. Richiedere la stampa della data nei negozi fotografici.
  - Facendo precedentemente le impostazioni [Imp. Stam.] (→124) sulla fotocamera si possono designare le impostazioni del numero di copie e di stampa della data prima di consegnare la scheda allo studio fotografico.
  - Per la stampa delle foto con il rapporto di aspetto 16:9, controllare prima che il negozio fotografico possa trattare questo formato.
- Usando il computer: Le impostazioni di stampa per la data di registrazione e le informazioni di testo sono possibili usando “PHOTOfunSTUDIO” nel disco in dotazione.
- Usando la stampante: La data di registrazione può essere stampata impostando [Imp. Stam.] sulla fotocamera, oppure impostando [Stampa con data] (→171) su [ON] quando si è collegata la fotocamera a una stampante compatibile con la funzione di stampa della data.
- Si può impostare di stampare l'ora e la data sulle foto che si scattano attivando la funzione [Stampa data] nel menu [Reg]. (→105)



## Impostazioni di stampa sulla fotocamera

Fare le impostazioni prima di selezionare [Avvio stampa].

### 1 Usare i pulsanti dei cursori per selezionare l'opzione, e premere [MENU/SET]

Opzione	Impostazioni
[Stampa con data]	[ON] / [OFF]
[Numero di stampe]	Impostare il numero di foto (fino a 999 foto)
[Dimensioni carta]	<b>Se si seleziona , le impostazioni della stampante hanno la precedenza.</b>
[Imposta pagina]	 (la stampante ha la precedenza) /  (1 foto senza bordi) /  (1 foto con bordi) /  (2 foto) /  (4 foto)

### 2 Usare i pulsanti dei cursori per selezionare l'impostazione, e premere [MENU/SET]

- Le opzioni potrebbero non essere visualizzate se incompatibili con la stampante.
- Per disporre  "2 foto" o  "4 foto" sulla stessa foto, regolare a 2 o 4 il numero di stampe della foto.
- Per stampare con dimensioni carta/impaginazioni non supportate da questa fotocamera, impostare su  e fare le impostazioni sulla stampante. (Vedere il manuale di istruzioni della stampante usata.)
- Le date potrebbero non essere stampate anche dopo aver completato le impostazioni [Imp. stam.], a seconda del negozio o della stampante usati.
- Se si imposta [Stampa con data] su [ON], controllare sulla stampante le impostazioni di stampa con la data (le impostazioni con la stampante potrebbero avere la precedenza).

# Lista delle indicazioni sul monitor LCD

Le schermate mostrate qui sono solo esempi. Le indicazioni effettivamente visualizzate possono variare.

- Per cambiare la visualizzazione premere il pulsante [DISP.].

## ■ Durante la registrazione

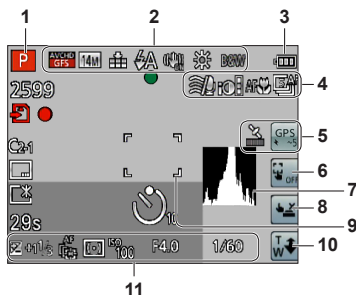

- 1 Modalità di registrazione (→25)
- 2 Compensazione del controluce (→32, 34)  
Qualità di registrazione (→107)  
Dimensioni immagini (→95)  
Qualità (→96)  
Flash (→66)  
Stabilizzatore ottico immagini (→104)  
Allarme jitter (→27)  
[Antisfocatura] (→33)  
Bilanciamento del bianco (→97)  
Modalità colore (→103)
- 3 Capacità batteria (→16)
- 4 Taglio vento (→108)  
Esposizione intelligente (→101)  
Registrazione macro (→68)  
Modalità di scatto a raffica (→87)  
Bracketing auto (→72)
- 5 Icona di ricezione GPS (→130)  
**DMC-TZ30 DMC-TZ31**  
Icone di risultato posizionamento (→130)  
**DMC-TZ30 DMC-TZ31**
- 6 Rilascio della funzione AF/AE a tocco (→30)
- 7 Istogramma (→62)
- 8 Scatto a tocco (→29)
- 9 Area AF (→28)
- 10 Zoom a tocco (→64)
- 11 Compensazione dell'esposizione (→71)  
Tracking AF (→35, 99)  
Spia di aiuto AF (→103)  
Modalità esposimetrica (→101)  
Sensibilità ISO (→96)  
Valore apertura del diaframma/tempo di esposizione (→27, 73)  
Tempo di esposizione minimo (→102)

(Continua alla pagina seguente)

Le schermate mostrate qui sono solo esempi. Le indicazioni effettivamente visualizzate possono variare.  
 • Per cambiare la visualizzazione premere il pulsante [DISP.].

■ Durante la registrazione

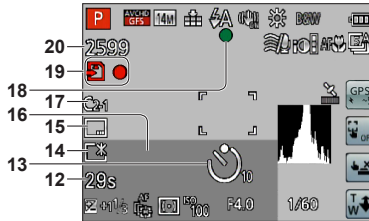

- |   |   |
|---|---|
| <p>12 Tempo di registrazione trascorso*1 (→37)<br/>                 [Selezione area GPS] (→136)<br/> <b>DMC-TZ30 DMC-TZ31</b></p> <p>13 Modalità autoscatto (→70)</p> <p>14 Modalità LCD (→55)<br/>                 Risparmio di energia LCD (→57)</p> <p>15 Stampa data (→105)</p> <p>16 Data/ora attuale<br/>                 Ora mondiale (→93)<br/>                 Nome*2 (→81, 90)<br/>                 Età in anni/mesi*2 (→81, 90)<br/>                 Informazioni sul nome della località*2 (→136)<br/> <b>DMC-TZ30 DMC-TZ31</b></p> | <p>17 Impostazione personalizzata (→85)</p> <p>18 Messa a fuoco (→28)</p> <p>19 Destinazione di salvataggio (→20)<br/>                 Stato di registrazione</p> <p>20 Numero di immagini registrabili (→22)<br/>                 Tempo di registrazione disponibile*1 (→37)</p> |
|---|---|

Impostazioni di destinazione\*2 (→92)  
 Giorni viaggio trascorsi\*2 (→92)



Gamma di messa a fuoco (→68)  
 Zoom (→63)

\*1 XXhXXmXXs, RXXhXXmXXs  
 [h], [m] e [s] indicano "ora", "minuti" e "secondi".

\*2 • La visualizzazione viene eseguita nell'ordine di precedenza seguente: informazioni del nome della località, destinazione del viaggio, nome ([Bambini] / [Anim. domestici]) e nome ([Riconosc. viso]). Quando sono visualizzate le informazioni del nome del luogo o il numero di giorni trascorsi dal giorno della partenza, l'età in anni/mesi non viene visualizzata. **DMC-TZ30 DMC-TZ31**  
 • La visualizzazione viene eseguita nell'ordine di priorità seguente: destinazione del viaggio, nome ([Bambini] / [Anim. domestici]) e nome ([Riconosc. viso]). Se viene visualizzato il numero di giorni trascorsi dal giorno della partenza, l'età negli anni/mesi non viene visualizzata. **DMC-TZ27**

Le schermate mostrate qui sono solo esempi. Le indicazioni effettivamente visualizzate possono variare.

- Per cambiare la visualizzazione premere il pulsante [DISP.].

### ■ Durante la riproduzione

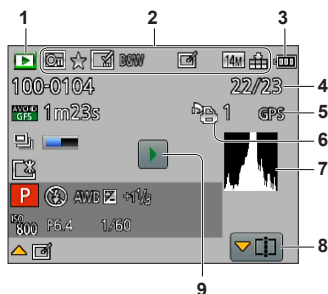

- |   |  |
|---|--|
| 1 Modalità di riproduzione (→111)   | 6 Impostazioni di stampa (→124)  |
| 2 Immagine protetta (→125)<br>Preferiti (→123)<br>Visualizzazione della data/testo stampati (→105, 119)<br>Modalità colore (→103)<br>Foto ritoccata (→115, 116)<br>Dimensioni immagini (→95)<br>Qualità (→96) | 7 Istogramma (→62)   |
| 3 Capacità batteria (→16)   | 8 Divisione dei video (→48)<br>Visualizzazione gruppo di scatti a raffica (→109)   |
| 4 Numero di immagine/immagini totali (→42)  | 9 Riproduzione dei filmati (→45)<br>Riproduzione delle foto panoramiche (→79)<br>Riproduzione di scatto a raffica (→109) |
| 5 GPS (→128) <b>DMC-TZ30</b> <b>DMC-TZ31</b>  |  |

(Continua alla pagina seguente)

Le schermate mostrate qui sono solo esempi. Le indicazioni effettivamente visualizzate possono variare.

- Per cambiare la visualizzazione premere il pulsante [DISP.].

## ■ Durante la riproduzione

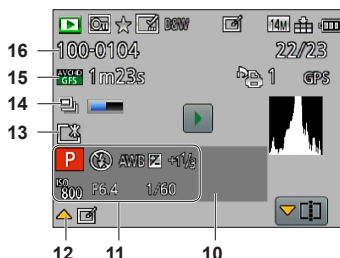

- 10** Data/ora di registrazione  
Ora mondiale (→93)  
Nome\*1 (→81, 90)  
Età in anni/mesi\*1 (→81, 90)  
Informazioni sul nome della località\*1 (→136)  
**DMC-TZ30 DMC-TZ31**  
Impostazioni di destinazione\*1 (→92)  
Giorni viaggio trascorsi\*1 (→92)  
Titolo\*1 (→118)
- 11** Modalità di registrazione (→25)  
Flash (→66)  
Bilanciamento del bianco (→97)  
Compensazione dell'esposizione (→71)  
Sensibilità ISO (→96)  
Valore apertura del diaframma/tempo di esposizione (→27, 73)  
Tempo di riproduzione trascorso\*2 (→45)
- 12** [Ritocco automatico] (→115)  
[Ritocco creativo] (→116)
- 13** Modalità LCD (→55)  
Risparmio di energia LCD (→57)
- 14** Le informazioni di scatto a raffica vengono recuperate (→109)
- 15** Qualità di registrazione (→107)  
Tempo di registrazione filmato\*2 (→45)  
Numero di foto di scatto a raffica (→109)
- 16** Numero cartella/file (→42, 166)  
Icona di avvertimento disconnessione cavo (→168)

- \*1 • La visualizzazione viene eseguita nell'ordine di precedenza seguente: informazioni del nome della località, titolo, destinazione del viaggio, nome ([Bambini] / [Anim. domestici]) e nome ([Riconosc. viso]). Quando sono visualizzate le informazioni del nome del luogo o il numero di giorni trascorsi dal giorno della partenza, l'età in anni/mesi non viene visualizzata. **DMC-TZ30 DMC-TZ31**
- La visualizzazione viene eseguita nell'ordine di priorità seguente: titolo, destinazione del viaggio, nome ([Bambini] / [Anim. domestici]) e nome ([Riconosc. viso]). Se viene visualizzato il numero di giorni trascorsi dal giorno della partenza, l'età negli anni/mesi non viene visualizzata. **DMC-TZ27**

\*2 XXhXXmXXs

[h], [m] e [s] indicano "ora", "minuti" e "secondi".

# Visualizzazione dei messaggi

Significato dei messaggi principali visualizzati sul monitor LCD e azioni richieste.

## [Questa scheda di memoria non è utilizzabile.]

- È stata inserita una MultiMediaCard.  
→ Non compatibile con la fotocamera. Utilizzare una scheda compatibile.

## [Impossibile elim. alcune immagini] [Impossibile elim. questa immagine]

- Le immagini non DCF (→42) non possono essere eliminate.  
→ Salvare i dati desiderati su un computer o un altro apparecchio, quindi utilizzare [Formatta] sulla fotocamera. (→60)

## [Impossibile selez. altre immagini da eliminare]

- Il numero di immagini che possono essere eliminate in una volta è stato superato.
- Sono state impostate più di 999 immagini come [Preferiti].
- Il numero di immagini che consentono l'uso contemporaneo di [Modif. tit.], [Stampa testo] o [Mod. dim.] (multiple impostazioni) è stato superato.

## [Impostaz. imposs. per questa immagine]

- [Imp. stam.], [Modif. tit.], o [Stampa testo] non sono eseguibili per le immagini non-DCF (→42).

## [Spegnere e riaccendere la fotocamera] [Errore di sistema]

- L'obiettivo non funziona correttamente.  
→ Accendere di nuovo la fotocamera.  
(Se l'indicazione non si cancella, rivolgersi al rivenditore o al Centro di Assistenza più vicino)

## [Impossibile copiare alcune immagini] [Impossibile completare la copia]

- Le immagini non possono essere copiate nei casi seguenti.  
→ Nella memoria incorporata c'è già una immagine con lo stesso nome quando si copia dalla scheda.  
→ Il file non è dello standard DCF (→42).  
→ Immagine scattata o modificata con un dispositivo diverso.

## [Spazio memoria interna insufficiente] [Memoria insuff. nella scheda]

- Non c'è più spazio nella memoria incorporata o nella scheda. Quando si copiano le foto dalla memoria incorporata alla scheda (copia in blocco), le immagini vengono copiate finché la scheda diventa piena.

## [Errore mem. interna] [Formattare mem. int.?)

- Visualizzato quando si formatta la memoria incorporata con il computer, ecc.  
→ Formattare di nuovo direttamente usando la fotocamera. I dati vengono eliminati.

## [Errore scheda di memoria. Questa scheda non è utilizzabile nella fotocamera. Formattare scheda?]

- Il formato della scheda non può essere utilizzato con questa fotocamera.  
→ Salvare i dati desiderati su un computer o un altro apparecchio, quindi utilizzare [Formatta] sulla fotocamera. (→60)

## [Reinserire la scheda SD] [Provare con un'altra scheda]

- L'accesso alla scheda non è riuscito.  
→ Inserire di nuovo la scheda.
- Provare una scheda diversa.



**[Errore parametro scheda di memoria]**

- La scheda non è dello standard SD.
- Se si usano schede con una capacità di 4 GB o maggiore, sono supportate soltanto le schede di memoria SDHC o SDXC.

**[Errore lettura] / [Errore scrittura] [Controllare la scheda]**

- La lettura dei dati non è riuscita.  
→ Controllare se la scheda è stata inserita correttamente (→19).
- La scrittura dei dati non è riuscita.  
→ Spegnerne la fotocamera e rimuovere la scheda prima di reinserirla e di riaccendere la fotocamera.
- La scheda potrebbe essere danneggiata.
- Provare una scheda diversa.

**[Impossibile registrare per formato dati (NTSC/PAL) incompatibile in questa scheda.]**

- Formattare la scheda dopo aver salvato i dati necessari su un PC, ecc. (→60)
- Inserire una scheda diversa.

**[Registrazione movimento annullata a causa della limitazione della velocità di scrittura della scheda]**

- Se la registrazione si arresta anche se si usa una scheda con la classe di velocità consigliata (→20), vuol dire che si è verificato un calo della velocità di scrittura della data. In tal caso, si consiglia di fare il backup dei dati sulla scheda di memoria e di formattarla (→60).
- La registrazione del filmato potrebbe essere automaticamente terminata con alcune schede.

**[Impossibile creare una cartella]**

- Il numero delle cartelle usate ha raggiunto 999.  
→ Salvare i dati desiderati su un computer o un altro apparecchio, quindi utilizzare [Formatta] sulla fotocamera. (→60) Il numero delle cartelle viene regolato a 100 quando si esegue [Azzerà num.] (→58).

**[L'immagine viene visualizzata in formato 16:9] [L'immagine viene visualizzata in formato 4:3]**

- Il cavo AV (opzionale) è collegato alla fotocamera.  
→ Per rimuovere immediatamente il messaggio → Premere [MENU/SET].  
→ Per cambiare il rapporto di aspetto → Cambiare [Formato TV] (→59).
- Il cavo di collegamento USB (in dotazione) è collegato soltanto alla fotocamera.  
→ Il messaggio scompare quando il cavo viene collegato anche a un altro dispositivo.

**[Batteria non utilizzabile]**

- Usare una batteria Panasonic genuina.
- La batteria non viene riconosciuta perché i suoi terminali sono sporchi.  
→ Togliere lo sporco dai terminali della batteria.

**[GPS non disponibile in questa area geografica.] **DMC-TZ30** **DMC-TZ31****

- Il GPS potrebbe non funzionare in Cina o nelle regioni limitrofe delle nazioni che confinano con la Cina. (Effettivi dal dicembre del 2011)

**[Registrazione non riuscita.]**

- La registrazione potrebbe diventare impossibile se il luogo di registrazione per una immagine 3D è troppo scuro/troppo chiaro, o se il soggetto non ha contrasto.

## Domande&risposte Diagnostica

Provare prima a controllare queste voci (→178 - 185).

Se il problema persiste, esso potrebbe essere risolto eseguendo [Azzera] nel menu [Setup] (→58). (Tenere presente che, con l'eccezione di alcune opzioni come [Imp. orol.], tutte le impostazioni tornano ai loro valori del momento dell'acquisto.)

### Batteria, alimentazione

**La spia di carica si spegne prima della carica completa della batteria.**

- La batteria viene caricata in un luogo dove la temperatura è estremamente alta o bassa.  
→ Ricollegare il cavo di collegamento USB (in dotazione) e riprovare a caricare la batteria in un luogo dove la temperatura ambiente è compresa tra i 10 °C e i 30 °C (le condizioni di temperatura valgono anche per la batteria stessa).  
(Quando si ricollega il cavo di collegamento USB dopo che la batteria si è caricata completamente, la spia di carica si accende per 15 secondi circa.)

**La fotocamera non funziona anche se viene accesa.**

- La batteria non è inserita correttamente (→14) o deve essere ricaricata.

**Il monitor LCD si spegne anche se si accende la fotocamera.**

- [Autospegnim.] è attivata. (→57)  
→ Premere a metà il pulsante di scatto per annullare la funzione.
- La batteria deve essere ricaricata.

**La fotocamera si spegne non appena viene accesa.**

- La batteria deve essere ricaricata.
- [Autospegnim.] è attivata. (→57)  
→ Premere a metà il pulsante di scatto per annullare la funzione.

**Questa unità si spegne automaticamente.**

- Se si collega la fotocamera a un televisore compatibile VIERA Link (HDMI) con un minicavo HDMI (opzionale) e si spegne il televisore con il telecomando del televisore, si spegne anche la fotocamera.  
→ Se non si usa VIERA Link (HDMI), impostare [VIERA Link] su [OFF]. (→59)

### GPS DMC-TZ30 DMC-TZ31

**Non è possibile eseguire il posizionamento.**

- Se [Impost. GPS] è impostata su [OFF]. (→129)
- A seconda dell'ambiente di registrazione, come negli interni o vicino agli edifici, la ricezione corretta dei segnali dai satelliti GPS potrebbe non essere possibile. (→128)  
→ Quando si usa il GPS, si consiglia di mantenere ferma la fotocamera per qualche momento, con l'antenna GPS incorporata rivolta in alto, in un ambiente esterno dove si può vedere l'intero cielo.



**La spia di stato GPS si accende quando la fotocamera è spenta.**

- [Impost. GPS] è impostato su [ON].  
→ Le onde elettromagnetiche dalla fotocamera possono avere effetti su strumenti e misuratori. Durante il decollo e l'atterraggio degli aerei, o in altre aree riservate, impostare [Impost. GPS] su [OFF] o impostare [Modalità aereo] su [ON], e spegnere poi la fotocamera.

**GPS (seguito) DMC-TZ30 DMC-TZ31****Il posizionamento richiede del tempo.**

- Quando si usa la fotocamera per la prima volta o dopo che non è stata usata per un certo tempo, il posizionamento potrebbe richiedere diversi minuti.
- Il posizionamento richiede in genere meno di 2 minuti ma, poiché le posizioni dei satelliti GPS cambiano, potrebbe essere necessario un tempo più lungo a seconda del luogo e dell'ambiente dove si esegue la registrazione.
  - Il posizionamento può essere eseguito più velocemente scaricando i dati di aiuto GPS nella fotocamera usando il programma "GPS Assist Tool". (→141)
- Il posizionamento richiede del tempo negli ambienti dove la ricezione dei segnali dai satelliti GPS è difficile. (→128)

**Le informazioni del nome dell'ubicazione sono diverse dal luogo della registrazione.**

- Immediatamente dopo l'accensione della fotocamera o se l'icona GPS è diversa da quella , le informazioni del nome dell'ubicazione registrate nella fotocamera potrebbero variare notevolmente dalla posizione attuale.
- Se per le informazioni del nome dell'ubicazione viene visualizzato , le informazioni possono essere cambiate con un'altra scelta prima di cominciare la registrazione. (→136)
- Si può modificare il nome di un luogo o punto di riferimento registrato su una immagine.

**Le informazioni del nome dell'ubicazione non vengono visualizzate.**

- Viene visualizzato "- - -" se non ci sono punti di riferimento vicini o altri punti, o se nel database della fotocamera non sono registrate informazioni. (→131)
  - Durante la riproduzione, si può immettere il nome di un luogo o altre informazioni con [Modifica nome luogo]. (→139)

**Mappa DMC-TZ30 DMC-TZ31****Non è possibile visualizzare mappe dettagliate.**

- Usare il software "LUMIX Map Tool" nel DVD (in dotazione) per copiare i dati delle mappe dal DVD. (→150)

**Per copiare i dati delle mappe ci vuole qualche tempo.**

- Poiché i dati delle mappe sono grandi, per copiarli potrebbe richiedere qualche tempo. Si consiglia di copiare soltanto i dati delle mappe dell'area desiderata.
- Se si copiano i dati delle mappe collegando la fotocamera al computer, potrebbe essere necessario più tempo di quello necessario per copiare i dati usando un lettore/scrittore di schede disponibile in commercio.

**Registrazione****Le immagini non possono essere registrate.**

- L'interruttore di registrazione/riproduzione non è posizionato su  (registrazione).
- La memoria incorporata/scheda è piena. → Liberare spazio eliminando le immagini indesiderate (→49).

**Le immagini registrate sembrano bianche.**

- L'obiettivo è sporco (impronte digitali, ecc.).
  - Accendere la fotocamera per estendere il cilindro dell'obiettivo, e pulire la superficie dell'obiettivo con un panno morbido e asciutto.
- L'obiettivo è appannato (→6).

**Le immagini registrate sono troppo chiare/scure.**

- Regolare l'esposizione (→71).
- [Min. vel. scatt.] è regolata per una velocità veloce. Controllare l'impostazione (→102).

**Vengono registrate alcune immagini anche se si preme una sola volta il pulsante di scatto.**

- La fotocamera è impostata per l'uso di [Auto bracket] o [Scatto a raff.].

## Registrazione (seguito)

### La messa a fuoco non è corretta.

- Non è impostata sulla modalità appropriata alla distanza dal soggetto. (La messa a fuoco varia secondo la modalità di registrazione.)
- Il soggetto è fuori dalla gamma di messa a fuoco. (→68)
- Causato dal jitter della fotocamera o movimento del soggetto. (→27)

### Le immagini registrate sono sfocate. Lo stabilizzatore ottico immagini non funziona.

- Il tempo di esposizione è più lento nei luoghi bui, e lo stabilizzatore ottico immagini è meno efficiente. → Tenere saldamente la fotocamera con entrambe le mani, con le braccia vicine al corpo.
- Quando si usa un tempo di esposizione più lento con [Min. vel. scat.], usare un treppiede e l'autoscatto (→70).

### Non è possibile usare la funzione [Auto bracket].

- C'è memoria soltanto per 2 immagini o meno.

### Le immagini registrate sembrano scadenti o c'è interferenza.

- La sensibilità ISO è alta o il tempo di esposizione è basso. (L'impostazione predefinita di [Sensibilità] è [AUTO], per cui sulle immagini negli interni potrebbe apparire interferenza.)  
→ Abbassare la [Sensibilità] (→96).  
→ Registrare le immagini in luoghi più chiari.
- La fotocamera è impostata sulla modalità scena [Alta sensib.]. (Le immagini diventano leggermente più scadenti a causa dell'alta sensibilità)

### Con l'illuminazione quale quella delle lampade a fluorescenza e i dispositivi di illuminazione a LED, potrebbero apparire righe o flicker.

- Ciò è una caratteristica dei sensori MOS, che servono come sensori di rilevamento della fotocamera. Non si tratta di un malfunzionamento.

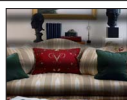

### La luminosità o il colore delle immagini registrate sono diversi dalla realtà.

- L'aumento del tempo di esposizione quando si registra sotto le lampade a fluorescenza o i dispositivi di illuminazione a LED, ecc., potrebbe introdurre dei leggeri cambiamenti di luminosità e colore. Questi risultano dalle caratteristiche della sorgente di luce e non indicano un malfunzionamento.
- Quando si registrano soggetti in luoghi estremamente chiari o con l'illuminazione delle lampade a fluorescenza, dispositivi di illuminazione a LED, lampade al mercurio, illuminazione al sodio, ecc., i colori e la luminosità dello schermo potrebbero cambiare o sullo schermo potrebbero apparire righe orizzontali.

### Sul monitor LCD appaiono strisce orizzontali rossastre durante la registrazione.

- Ciò è una caratteristica dei sensori MOS, che servono come sensori di rilevamento della fotocamera. Esse appaiono quando il soggetto contiene una parte chiara. Le aree adiacenti potrebbero non essere uniformi, ma ciò non è un malfunzionamento. Esse vengono registrate sui filmati ma non sulle foto.
- Si consiglia di registrare le immagini facendo attenzione a non esporre lo schermo alla luce del sole o a una qualsiasi altra forte luce.

### La registrazione dei filmati in corso si arresta.

- I filmati possono essere registrati continuamente per un massimo di 29 minuti e 59 secondi. Inoltre, i filmati possono essere registrati continuamente nel formato [MP4] per un massimo di 4 GB. (In questo caso, si può registrare continuamente un filmato in [FHD] per un massimo di 27 minuti e 12 secondi circa.)
- Se la temperatura circostante è alta o si registra un filmato in modo continuo, viene visualizzata  e la registrazione potrebbe interrompersi a metà per proteggere la fotocamera. (Soltanto quando [Qualità reg.] è impostata su [GPH] **DMC-TZ30** **DMC-TZ31**, [PSH], [GFS] **DMC-TZ30** **DMC-TZ31** o [FSH])
- Con alcune schede, dopo la registrazione potrebbe apparire brevemente il display di accesso e la registrazione in corso potrebbe terminare.
- Se la registrazione si arresta anche se si usa una scheda con la classe di velocità consigliata (→20), vuol dire che si è verificato un calo della velocità di scrittura dei dati. In tal caso, si consiglia di fare il backup dei dati sulla scheda di memoria e di formattarla (→60).

## Registrazione (seguito)

### La registrazione delle foto panoramiche si arresta prima della fine.

- Se il movimento di spostamento della fotocamera è troppo lento, la fotocamera considera interrotta l'operazione e smette di registrare.
- Se il movimento di spostamento della fotocamera è troppo malfermo quando viene spostata nella direzione di registrazione, la fotocamera smette di registrare.  
→ Per registrare le foto panoramiche, spostare la fotocamera con un piccolo movimento circolare parallelo alla direzione di registrazione, a una velocità di 8 secondi circa per l'intero spostamento (indicazione generale).

### Non è possibile bloccare il soggetto. (Il tracking AF non riesce)

- Se il colore del soggetto è simile a quello del fondo, la funzione Tracking AF potrebbe non operare. Impostare l'area AF sui colori specifici del soggetto allineando la sua area con l'area AF.

## Monitor LCD

### La luminosità è instabile.

- Il valore dell'apertura viene impostato quando il pulsante di scatto è premuto a metà. (Non ha effetto sulla immagine registrata.) Questo sintomo potrebbe anche verificarsi quando la luminosità cambia perché si usa lo zoom o la fotocamera è mossa. Questa è l'operazione di apertura automatica della fotocamera e non è un malfunzionamento.

### Flicker sul monitor in interni.

- Il monitor LCD tremola per alcuni secondi dopo l'accensione della fotocamera. Questa è una operazione per la correzione del flicker causato dalla illuminazione, come le lampade a fluorescenza, luci LED, ecc., e non è un malfunzionamento.

### Il monitor è troppo chiaro o scuro.



- [Modo LCD] è attivata (→55)
- Usare [Monitor] per regolare la luminosità del monitor LCD. (→55)

### Appaiono punti neri/blu/rossi/verdi o interferenza. Il monitor sembra distorto quando viene toccato.

- Ciò non è un difetto e non viene registrato sulle immagini reali.

## Flash

### Non c'è il lampo del flash.

- Il flash è impostato su  [Disatt.forz.fl.] (→66).
- Il flash diventa inutilizzabile nei casi seguenti:
  - [Auto bracket]
  - [Scatto a raff.] (Se però si è selezionato  [Raffica flash], il flash è fisso a  [Att. forz. flash].)
  - Modalità scena ([Panorama] [Scatto panorama] [Panorama nott.] [Ripr. nott. a mano] [HDR] [Tramonto] [Attraverso il vetro] [Filmato alta velocità])
  - [Modalità foto 3D]
  - Modalità [Controllo creativo]

### Vengono emessi multipli flash.

- La funzione di riduzione degli occhi rossi è attivata (→66). (Lampeggia due volte per impedire che gli occhi appaiano rossi.)
- [Scatto a raff.] è impostato su [Raffica flash] (→87).

## Riproduzione

### Le immagini sono state ruotate.

- [Ruota imm.] è attivata (→60)

### Non si possono vedere le immagini. Non ci sono immagini registrate.

- L'interruttore di registrazione/riproduzione non è posizionato su  (riproduzione).
- Nella memoria incorporata o scheda non ci sono immagini (immagini riprodotte dalla scheda se inserita, altrimenti dalla memoria incorporata).
- Il nome del file dell'immagine è stato cambiato su un computer? In tal caso, esso non può essere riprodotto con la fotocamera.
- La [Modo play] è stata cambiata.  
→ Impostare [Modo play] su [Ripr. normale] (→111).

### Il numero cartella/file è visualizzato come [-]. L'immagine è nera.

- Immagini modificate con il computer o registrate con un dispositivo diverso.
- La batteria è stata rimossa immediatamente dopo la ripresa delle immagini o le immagini sono state riprese con una batteria debole.  
→ Usare [Formatta] per eliminare (→60).

### Durante la riproduzione calendario viene visualizzata una data sbagliata.

- Immagini modificate con il computer o registrate con un dispositivo diverso.
- [Imp. orol.] è scorretta (→23).  
(Nella riproduzione calendario, se le date del computer e della fotocamera sono diverse, potrebbe essere visualizzata una data sbagliata con le immagini copiate nel computer e poi di nuovo nella fotocamera.)

### Sulla immagine registrata appaiono macchie rotonde bianche, come bolle di sapone.





- Se si registrano le immagini con il flash in un luogo scuro o in interni, sulle immagini potrebbero apparire macchie rotonde bianche causate dalla riflessione del flash sulle particelle nell'aria. Ciò non è un difetto. Una caratteristica di questo è che il numero di macchie rotonde e la loro posizione differiscono in ciascuna immagine.



### Sullo schermo appare [Viene visualizzata un'anteprima].

- Le immagini potrebbero essere state registrate con un altro dispositivo. In tal caso, potrebbero essere visualizzate con una qualità scarsa delle immagini.

### Le aree rosse delle immagini registrate diventano nere.

- Quando la funzione di correzione digitale occhi rossi ( ) è attivata, se si registra un soggetto che ha aree della carnagione che contengono aree rosse, la funzione di correzione digitale occhi rossi potrebbe annerire le aree rosse.  
→ Si consiglia di impostare il flash su ,  o , o [Rim.occhi ros.] su [OFF] prima di registrare.

### I rumori di funzionamento della fotocamera, come lo zoom, vengono registrati nei filmati.

- I rumori di funzionamento della fotocamera potrebbero venire registrati quando la fotocamera regola automaticamente l'apertura dell'obiettivo durante la registrazione dei filmati. Ciò non è un malfunzionamento.

### I filmati registrati con questa fotocamera non possono essere riprodotti con altre fotocamere.

- Quando si riproducono i filmati registrati nel formato [AVCHD], [MP4] o [Filmato alta velocità] (Motion JPEG), essi potrebbero essere visualizzati con una qualità scarsa delle immagini o del suono, oppure non essere riprodotti del tutto, anche se si usa un dispositivo compatibile AVCHD, MP4 o Motion JPEG. Si potrebbe anche verificare il caso che le informazioni di una registrazione non vengano visualizzate correttamente.

## Televisore, computer, stampante

### Sul televisore non appaiono le immagini. Le immagini sono sfocate o senza colori.

- Il collegamento non è corretto (→156).
- Sul televisore non è stato selezionato l'ingresso ausiliario.
- Controllare l'impostazione [Usc.video] (NTSC/PAL) della fotocamera. (→59)

### La visualizzazione sullo schermo TV è diversa da quella del monitor LCD.

- Con certi televisori il rapporto di aspetto potrebbe non essere corretto o i bordi essere tagliati.

### La riproduzione dei filmati sul televisore non è possibile.

- La scheda è inserita nel televisore.  
→ Collegare con un cavo AV (opzionale) o un minicavo HDMI (opzionale), e riprodurre con la fotocamera (→156).

### L'immagine non viene visualizzata sull'intero schermo TV.

- Controllare le impostazioni [Formato TV] (→59).

### VIERA Link (HDMI) non funziona.

- Il minicavo HDMI (opzionale) è collegato correttamente? (→156)  
→ Controllare che il connettore del minicavo HDMI (opzionale) sia inserito completamente.
- L'impostazione [VIERA Link] della fotocamera è [ON]? (→59)  
→ Il cambiamento automatico dell'impostazione dell'ingresso potrebbe non essere possibile con alcune prese HDMI dei televisori. In tal caso, cambiare l'impostazione dell'ingresso con il telecomando del televisore (vedere le istruzioni per l'uso del televisore per i dettagli).
- Controllare le impostazioni VIERA Link (HDMI) del dispositivo che si collega.
- Spegner e riaccendere la fotocamera.
- Disattivare l'impostazione di "controllo VIERA Link (controllo del dispositivo HDMI)" sul televisore (VIERA), e attivarla poi di nuovo. (Vedere le istruzioni per l'uso di VIERA per i dettagli.)

### Non è possibile inviare le immagini al computer.

- Il collegamento non è corretto (→165).
- Controllare se il computer riconosce la fotocamera.
- Impostare [Modo USB] su [PC] (→58).

### Il computer non riconosce la scheda (legge soltanto la memoria incorporata).

- Staccare il cavo di collegamento USB (in dotazione) e ricollegarlo con la scheda in posizione.

### Il computer non riconosce la scheda. (Usando una scheda di memoria SDXC)

- Controllare se il computer usato è compatibile con le schede di memoria SDXC.  
<http://panasonic.net/avc/sdcard/information/SDXC.html>
- Quando si esegue il collegamento, potrebbe apparire un messaggio che chiede di formattare la scheda. Non formattare la scheda.
- Se l'indicatore [Accesso] sul monitor LCD non si spegne, spegnere la fotocamera prima di staccare il cavo di collegamento USB.

### Il caricamento su YouTube o Facebook non può essere eseguito correttamente.

- Controllare che le informazioni di accesso (ID di accesso, nome utente, indirizzo e-mail e password) siano corrette.
- Controllare che il computer sia collegato a Internet.
- Controllare che il software residente (come un software antivirus, il firewall, ecc.) non blocchi l'accesso a YouTube o Facebook.
- Controllare il sito YouTube o Facebook.

## Televisore, computer, stampante (seguito)

### La stampa non è possibile con la fotocamera collegata alla stampante.

- La stampante non è compatibile PictBridge.
- Impostare [Modo USB] su [PictBridge(PTP)] (→58).

### I bordi delle immagini vengono tagliati durante la stampa.

- Disattivare qualsiasi impostazione di rifilatura o stampa senza bordi sulla stampante prima di stampare.  
(Vedere il manuale di istruzioni della stampante.)
- Le immagini sono state registrate nel rapporto di aspetto **16:9**.  
→ Se si fa stampare dal fotografo, controllare se può stampare i formati 16:9.

### La stampa delle foto panoramiche non è possibile.

- Il rapporto di aspetto delle foto panoramiche è diverso da quello delle foto normali, e alcune foto panoramiche potrebbe non venir stampate correttamente.  
→ Usare una stampante che supporta le foto panoramiche. (Vedere il manuale di istruzioni della stampante.)  
→ Si consiglia di regolare le dimensioni di una foto secondo la carta per la stampa usando il software "PHOTOfunSTUDIO" nel disco (in dotazione).



## Varie

### Il menu non viene visualizzato nella lingua desiderata.

- Cambiare l'impostazione [Lingua] (→61).

### La fotocamera fa rumore quando viene agitata.

- Il rumore è causato dal movimento dell'obiettivo e non è un difetto.

### La spia rossa si accende quando si preme a metà il pulsante di scatto nei luoghi bui.

- [Luce assist AF] è impostato su [ON] (→103).

### La spia di aiuto AF non si accende.

- L'impostazione [Luce assist AF] è [OFF] (→103).
- Non si accende nei luoghi luminosi.

### La fotocamera è calda.

- La fotocamera potrebbe riscaldarsi durante l'uso, ma ciò non ha alcun effetto sulle prestazioni o la qualità.

### Si sentono dei clic dall'obiettivo.

- Quando la luminosità cambia, dall'obiettivo si potrebbero sentire dei clic e potrebbe anche cambiare la luminosità del monitor, ma ciò è dovuto alle impostazioni dell'apertura in corso.  
(Ciò non ha effetto sulla registrazione.)

### L'orologio non è corretto.

- La fotocamera non è stata usata per un lungo periodo di tempo.  
→ Regolare di nuovo l'orologio (→24).
- La regolazione dell'orologio ha richiesto troppo tempo (l'orologio è allora in ritardo dello stesso lasso di tempo).

### Quando si usa lo zoom, le immagini diventano leggermente distorte e i contorni del soggetto colorati.

- Le immagini potrebbero essere leggermente distorte o i contorni del soggetto colorati secondo il rapporto zoom, ma ciò non è un difetto.

### Il movimento dello zoom si arresta momentaneamente.

- Il movimento dello zoom si arresta momentaneamente durante il funzionamento dello zoom ottico extra, ma ciò non è un malfunzionamento.

### Lo zoom non raggiunge il massimo rapporto d'ingrandimento.

- Se il rapporto zoom si arresta a 3 x, è stata impostata la funzione [Zoom macro]. (→69)

### I numeri dei file non vengono registrati in sequenza.

- I numeri dei file vengono riordinati quando si creano nuove cartelle (→166).

### I numeri dei file sono saltati all'indietro.

- Si è rimossa/riattaccata la batteria con la fotocamera accesa.  
(I numeri potrebbero saltare all'indietro se i numeri delle cartelle/file non sono registrati correttamente.)

### Se non si esegue alcuna operazione per un certo tempo viene improvvisamente visualizzata la dimostrazione.

- Questa è la modalità di dimostrazione automatica, che illustra le caratteristiche di questa fotocamera.  
Premere [MENU/SET] per tornare alla schermata precedente.

# Precauzioni e note per l'uso

## Usando la fotocamera

- La fotocamera potrebbe riscaldarsi se viene usata per lunghi periodi, ma ciò non è un difetto.
  - **Tenere questa unità quanto più lontana possibile dagli apparecchi elettromagnetici (come il forno a microonde, il televisore, i videogiochi, ecc.).**
    - Se si usa questa unità sopra o vicino a un televisore, le immagini e/o il suono di questa unità potrebbero essere disturbati dalla radiazione delle onde elettromagnetiche.
    - Non usare questa unità vicino ai cellulari, perché ciò potrebbe dare origine a disturbi con effetti negativi sulle immagini e/o il suono.
    - I dati registrati, o le immagini, possono essere distorti dai forti campi magnetici creati dagli altoparlanti o grandi motori.
    - La radiazione delle onde elettromagnetiche generate dai microprocessori potrebbe avere un effetto negativo su questa unità, disturbando le immagini e/o il suono.
    - Se questa unità subisce effetti negativi da apparecchi elettromagnetici e smette di funzionare correttamente, spegnerla e rimuovere la batteria, oppure staccare l'alimentatore c.a. (in dotazione). Reinserire poi la batteria o ricollegare l'alimentatore c.a., e accendere questa unità.
- Non usare questa unità vicino ai trasmettitori radio o alle linee ad alta tensione.**
- Se si registra vicino ai trasmettitori radio o alle linee ad alta tensione, le immagini registrate e/o il suono potrebbero subire effetti negativi.
  - Non prolungare il cavo di alimentazione o cavo in dotazione.
  - Evitare il contatto degli insetticidi o sostanze volatili con la fotocamera (potrebbero rovinare la superficie o scrostare la vernice).
  - Non lasciare mai la fotocamera e la batteria nell'automobile o sul cofano della macchina d'estate. Ciò potrebbe causare una perdita di elettrolita della batteria, generare calore e causare un incendio o scoppio della batteria per l'alta temperatura.

## Cura della fotocamera

Per pulire la fotocamera, rimuovere la batteria, o staccare la spina di corrente dalla presa, e pulirla con un panno morbido e asciutto.

- Per togliere le macchie ostinate, usare un panno bagnato strizzato completamente prima di strofinarla di nuovo con un panno asciutto.
- Non utilizzare benzina, solventi, alcol o detersivi da cucina, poiché possono danneggiare l'involucro esterno e la finitura della fotocamera.
- Se si usa un panno trattato chimicamente, leggere con cura le istruzioni che lo accompagnano.
- Non toccare il copriobiettivo.

## Non usando la fotocamera per qualche tempo

- Spegnerla la fotocamera prima di rimuovere la batteria e la scheda (accertarsi che la batteria sia stata rimossa, per evitare i danni causati dal suo scaricamento eccessivo).
- Non lasciare a contatto con gomma o sacchetti di plastica.
- Conservare con un essiccante (gel di silice) se viene riposta in un cassetto, ecc. Conservare le batterie in un luogo fresco (da 15 °C a 25 °C), con bassa umidità (40%RH - 60%RH) e senza sbalzi di temperatura.
- Caricare la batteria una volta all'anno e usarla completamente prima di riparla di nuovo.

### Schede di memoria

- Per evitare di danneggiare le schede e i dati
  - Evitare le alte temperature, la luce diretta del sole, le onde elettromagnetiche e l'elettricità statica.
  - Non piegare, far cadere o esporre a forti urti.
  - Non toccare i terminali sul lato opposto della scheda, e fare attenzione che non diventino sporchi o bagnati.
- Per disfarsi/trasferire le schede di memoria
  - Se si usano le funzioni "formattazione" o "eliminazione" con la fotocamera o il computer, ciò cambia soltanto le informazioni di gestione dei file e non elimina completamente i dati della scheda di memoria. Per disfarsi o trasferire le schede di memoria, si consiglia di distruggere fisicamente la scheda di memoria stessa o di usare un software di cancellazione dati computer disponibile in commercio per eliminare completamente i dati dalla scheda. I dati nelle schede di memoria devono essere gestiti in modo responsabile.

### Monitor LCD

- Non premere con forza la superficie del monitor LCD. Ciò potrebbe causare una visualizzazione irregolare e danneggiare il monitor.
- Nei climi freddi, o in altre situazioni in cui la fotocamera diventa fredda, il monitor LCD potrebbe apparire leggermente più scuro del normale immediatamente dopo l'accensione della fotocamera. La luminosità normale viene ripristinata dopo che le componenti interne si sono riscaldate.

Per la fabbricazione del monitor LCD si utilizza una tecnologia di grandissima precisione. Tuttavia, è possibile che vi siano alcuni punti scuri o luminosi (rossi, blu o verdi) sullo schermo. Non si tratta di un malfunzionamento. Il monitor LCD presenta oltre il 99,99% dei pixel effettivamente utilizzabili, mentre appena lo 0,01% dei pixel è inattivo o sempre acceso. I punti non saranno registrati nelle immagini memorizzate nella memoria incorporata o su una scheda.

### Riguardo alla carica della batteria

- Il tempo necessario per la carica varia secondo le condizioni d'utilizzo della batteria. La carica richiede più tempo alle alte o basse temperature, e se la batteria non è stata usata per un certo tempo.
- La batteria si riscalda durante la carica e rimane calda per qualche tempo dopo la carica.
- La batteria si scarica se non viene usata per lunghi periodi di tempo, anche dopo che è stata caricata.
- Non si devono lasciare oggetti metallici (come le graffette) vicino alle aree di contatto della spina di corrente. Si potrebbero altrimenti causare un incendio e/o scosse elettriche per un corto circuito o per il calore conseguentemente generato.
- Si sconsiglia di caricare frequentemente la batteria. (La carica frequente della batteria riduce il tempo massimo di utilizzo e può causare la dilatazione della batteria.)
- Se la corrente disponibile della batteria si riduce notevolmente, vuol dire che la batteria sta finendo la sua vita di servizio. Acquistare allora una nuova batteria.
- Per caricare:
  - Togliere lo sporco dal terminale della batteria con un panno asciutto.
  - Tenere a una distanza di almeno 1 m da radio AM (potrebbe causare interferenza radio).
- La batteria non deve essere usata se è danneggiata o intaccata (soprattutto i connettori), per es., se è caduta (potrebbe causare malfunzionamenti).

### Riguardo all'alimentatore c.a. (in dotazione)

- Tenere a una distanza di almeno 1 m da radio AM (potrebbe causare interferenza radio).
- L'alimentatore c.a. (in dotazione) potrebbe generare dei ronzii quando viene usato. Non si tratta di un malfunzionamento.
- Dopo l'uso, staccare il dispositivo di alimentazione dalla presa di corrente. (Se lo si lascia collegato, viene consumata una piccola quantità di corrente.)

### Obiettivo

- Se l'obiettivo è sporco: Se l'obiettivo è sporco (impronte digitali, ecc.), le immagini potrebbero apparire leggermente bianche. Accendere la fotocamera, tenere con le dita il cilindro estratto dell'obiettivo e pulire delicatamente la superficie dell'obiettivo con un panno morbido e asciutto.
- Non lasciare l'obiettivo esposto alla luce diretta del sole.
- Non si deve toccare il copriobiettivo, perché si potrebbe danneggiare l'obiettivo. Fare attenzione quando si toglie la fotocamera dalla sua custodia, ecc.

### Usando un treppiede o un monopiede

- Non usare forza eccessiva o stringere le viti se sono storte. (Ciò potrebbe danneggiare la fotocamera, il foro della vite o l'etichetta.)
- Accertarsi che il treppiede sia stabile. (Vedere le istruzioni per il treppiede.)
- La rimozione della scheda o della batteria potrebbe non essere possibile quando si usa un treppiede o monopiede.

### Visione in 3D

- Evitare di guardare immagini in 3D se si soffre di ipersensibilità alla luce, malattie cardiache o qualsiasi altro disturbo.
  - La visione delle foto 3D potrebbe avere un effetto negativo sulle persone.
- Se ci si sente stanchi, a disagio o si avverte qualsiasi altro sintomo insolito quando si guardano le immagini in 3D, interrompere immediatamente la visione.
  - In caso contrario possono comparire disturbi.
  - Dopo aver interrotto la visione, si consiglia un riposo appropriato.
- Quando si visualizzano immagini 3D, raccomandiamo di fare una pausa da ogni 30 a 60 minuti.
  - Una visione prolungata può causare affaticamento agli occhi.
- Se si è miopi, presbiti o astigmatici, o si hanno differenze di acuità visiva tra l'occhio destro e il sinistro, si consiglia di correggere tale condizione indossando occhiali ecc. Interrompere la visione se si percepisce chiaramente un'immagine sdoppiata mentre si visualizzano immagini 3D.
  - Esistono differenze nel modo in cui le persone percepiscono le immagini 3D. Visualizzare le immagini 3D utilizzando una correzione della vista appropriata.
  - È possibile modificare in 2D le impostazioni 3D della televisione o quelle dell'output 3D dell'unità.

## Informazioni personali

Se nella modalità [Bambini] o nella funzione [Riconosc. viso] si impostano i nomi o i compleanni, tenere presente che la fotocamera e le immagini registrate contengono informazioni personali.

- Disconoscimento di responsabilità
  - I dati contenenti informazioni personali possono essere alterati o persi a causa di un malfunzionamento, elettricità statica, incidenti, guasti, ripari o altre operazioni. Panasonic non è tenuto a risarcire alcun danno incorso, direttamente o indirettamente, a causa dell'alterazione o perdita dei dati contenenti informazioni personali.
- Al momento della richiesta delle riparazioni o di trasferimento/smaltimento della fotocamera
  - Ripristinare le impostazioni per proteggere le proprie informazioni personali. (→58)
  - Se la memoria incorporata contiene delle immagini, copiarle (→127) su una scheda di memoria se necessario, e formattare (→60) poi la memoria incorporata.
  - Rimuovere la scheda di memoria dalla fotocamera.
  - Quando si richiedono le riparazioni, la memoria incorporata e altre impostazioni potrebbero tornare allo stato iniziale del momento dell'acquisto.
  - Se le operazioni sopra non sono eseguibili a causa di un malfunzionamento della fotocamera, rivolgersi al rivenditore o al Centro di assistenza più vicino.

**Quando si intende trasferire o smaltire la propria scheda di memoria, vedere “Per disfarsi/trasferire le schede di memoria” nella sezione precedente. (→187)**

**Importante! Assicurarsi di leggere quanto segue prima di utilizzare i nomi delle ubicazioni memorizzati nel presente prodotto.**

### Accordo di licenza per i nomi dei luoghi e i dati delle mappe

#### **Soltanto per uso personale.**

L'utente concorda di usare questi Dati insieme con questa fotocamera digitale per gli scopi esclusivamente personali e non commerciali per i quali ha ottenuto la licenza, e non per service bureau, condivisione di tempo o altri scopi simili. Di conseguenza, salvo le restrizioni elencate nei paragrafi seguenti, il Cliente acconsente a non altrimenti riprodurre, copiare, modificare, decompilare, disassemblare o reingegnerizzare qualsiasi parte di questi Dati, e non può trasferirli o distribuirli in qualsiasi forma, per qualsiasi scopo, eccetto per quanto permesso dalle leggi vincolanti. I set multidisco possono essere trasferiti o venduti soltanto come un insieme completo, come fornito dalla Panasonic Corporation, e non come un parte di esso.

#### **Restrizioni.**

Eccettuato il caso che l'utente abbia specificamente ricevuto l'autorizzazione dalla Panasonic Corporation, e senza limitare il paragrafo precedente, l'utente non può (a) usare questi Dati con un qualsiasi prodotto, sistema o applicativo installato o altrimenti collegato a, o in comunicazione con, veicoli abilitati alla navigazione, posizionamento, spedizione, guida stradale in tempo reale, gestione parchi macchine o applicazioni similari; o (b) con o in comunicazione con dispositivi di posizionamento o un qualsiasi dispositivo elettronico mobile o senza fili o computer, compresi senza limitazioni i telefoni cellulari, computer palmari e portatili, pager e assistenti digitali personali o PDA.

#### **Avvertimento:**

I Dati potrebbero contenere informazioni inesatte o incomplete a causa del passaggio del tempo, del cambiamento delle circostanze, delle sorgenti usate e della natura della raccolta dei comprensivi dati geografici, uno qualsiasi dei quali potrebbero condurre a risultati inesatti.

**Nessuna garanzia.**

Questi Dati vengono forniti 'come sono', e l'utente acconsente a usarli a proprio rischio. La Panasonic Corporation e i suoi concessionari (e i loro concessionari e fornitori) non offrono alcuna garanzia, assicurazione o malleveria di alcun tipo, esplicita o implicita, originata da una legge o altrimenti, comprese ma non limitate al contenuto, quantità, precisione, completezza, efficacia, affidabilità, idoneità a uno scopo particolare, utilità uso o risultato da ottenersi da questi Dati, o che i Dati o il server siano ininterrotti o esenti da errori.

**Esclusione di garanzia:**

LA PANASONIC CORPORATION E I SUOI CONCESSIONARI (COMPRESI I LORO CONCESSIONARI E FORNITORI) NON RICONOSCONO ALCUNA GARANZIA, ESPLICITA O IMPLICITA, DELLA QUALITÀ, PRESTAZIONE, COMMERCIALIZZABILITÀ, IDONEITÀ PER UNO SCOPO PARTICOLARE O NON VIOLAZIONE DEI DIRITTI DI TERZI. Alcuni stati, territori o nazioni non permettono certe esclusioni di garanzia, per cui in tal senso le esclusioni elencate sopra potrebbero non essere applicabili all'utente.

**Esclusione di responsabilità:**

LA PANASONIC CORPORATION E I SUOI CONCESSIONARI (COMPRESI I LORO CONCESSIONARI E FORNITORI) NON HANNO ALCUN OBBLIGO VERSO L'UTENTE: RIGUARDO A QUALSIASI RICHIESTA, DOMANDA O AZIONE LEGALE DI RISARCIMENTO INDIPENDENTEMENTE DALLA NATURA DELLA CAUSA DELLA RICHIESTA, DOMANDA O AZIONE LEGALE DI RISARCIMENTO ADDUCENDO QUALSIASI PERDITA, LESIONE O DANNO, DIRETTI O INDIRETTI, CHE POTREBBERO RISULTARE DALL'USO O POSSESSO DELLE INFORMAZIONI; O PER QUALSIASI PERDITA DI PROFITTO, REDDITO, CONTRATTO O RISPARMIO, O QUALSIASI ALTRO DANNO DIRETTO, INDIRETTO, INCIDENTALE, SPECIALE O CONSEGUENZIALE ORIGINATO DALL'USO O DALLA INCAPACITÀ D'USO DA PARTE DELL'UTENTE DI QUESTE INFORMAZIONI, QUALSIASI DIFETTO DELLE INFORMAZIONI, O INFRAZIONE DI QUESTI TERMINI O CONDIZIONI, SIA IN UNA AZIONE DEL CONTRATTO O TORTO, O SULLA BASE DI UNA GARANZIA, ANCHE SE LA PANASONIC CORPORATION O I SUOI CONCESSIONARI SONO STATI AVVISATI DELLA POSSIBILITÀ DI TALI DANNI. Alcuni stati, territori o nazioni non permettono certe esclusioni di responsabilità, esclusioni o limitazioni dei danni, per cui in tal senso quanto sopra potrebbe non essere applicabile all'utente.

**Controllo dell'esportazione**

La Panasonic Corporation non esporterà da alcun luogo qualsiasi parte dei Dati o qualsiasi prodotto diretto di ciò eccetto nel rispetto, e con tutte le licenze e le approvazioni richieste, delle leggi, norme e disposizioni di esportazione applicabili, comprese ma non limitate alle leggi, norme e disposizioni applicate dall'Office of Foreign Assets Control (Ufficio di Controllo delle Esportazioni) dell'U.S. Department of Commerce (Dipartimento del Commercio degli Stati Uniti d'America) e Bureau of Industry and Security (Ufficio per l'Industria e la Sicurezza) dell'U.S. Department of Commerce (Dipartimento del Commercio degli Stati Uniti d'America). Nella misura che tali leggi, norme o disposizioni di esportazione proibiscono a NT di attenersi a qualsiasi dei suoi obblighi qui sotto per la consegna o la distribuzione dei Dati, tale inadempienza sarà scusata e non costituirà una violazione di questo Accordo.

**Intero accordo.**

Questi termini e condizioni costituiscono l'intero accordo tra la Panasonic Corporation (e i suoi concessionari, compresi i loro concessionari e fornitori) e l'utente riguardo a questo soggetto, e sostituiscono nella loro interezza qualsiasi e ogni altro accordo scritto od orale precedentemente esistente tra le parti riguardante tale soggetto.



## Riguardo alle informazioni delle località, informazioni del nome dei luoghi, e alle mappe

### Informazioni sul sistema di coordinate geografiche

Lo standard per la latitudine e la longitudine (sistema di coordinate geografiche) registrato con questa fotocamera è il WGS84.

### Dati di mappa digitali Mapple

Queste mappe sono state preparate usando le mappe seguenti della Geospatial Information Authority of Japan (GSI) (Ente Informazioni Geospaziali del Giappone), con l'approvazione del Direttore Generale del GSI: Mappe topografiche su scala 1:25.000, mappe regionali su scala 1:200.000, mappe del Giappone su scala 1:1.000.000 e mappe distrettoriali su scala 1:500.000. (Numeri di approvazione per l'uso delle informazioni del 2011: No. 15-, 13- e 12-M055541)

### Informazioni sul copyright

Secondo la legge sui diritti d'autore, i dati delle mappe memorizzati in questa fotocamera non possono essere utilizzati a scopi diversi dall'uso personale senza autorizzazione del detentore del copyright.

### Informazioni sulle funzioni di navigazione

Questa fotocamera non è dotata di una funzione di navigazione.

### Note relative ai proprietari dei diritti d'autore sul software concesso su licenza



© 2011 NAVTEQ. Tutti i diritti riservati.



"MAPPLE" è un marchio di fabbrica di Shobunsha Publications, Inc.

This data includes information taken with permission from Canadian authorities, including © Her Majesty the Queen in Right of Canada, © Queen's Printer for Ontario, © Canada Post Corporation, GeoBase®, © Department of Natural Resources Canada. All rights reserved.

© United States Postal Service® 2011, USPS®, ZIP+4®

Fuente: INEGI (Instituto Nacional de Estadística y Geografía)

Traffic Codes for Belgium are provided by the Ministerie van de Vlaamse Gemeenschap and the Ministère de l'Équipement et des Transports.

Territorio	Avviso
Australia	© Hema Maps Pty. Ltd, 2011. Copyright. Based on data provided under license from PSMA Australia Limited (www.pasma.com.au). Product incorporates data which is © 2011 Telstra Corporation Limited, GM Holden Limited, Intelomatics Australia Pty Ltd, NAVTEQ International LLC, Sentinel Content Pty Limited and Continental Pty Ltd.
Austria	"© Bundesamt für Eich- und Vermessungswesen"
Croatia, Cyprus, Estonia, Latvia, Lithuania, Moldova, Poland, Slovenia and/or Ukraine	"© EuroGeographics"
Ecuador	INSTITUTO GEOGRAFICO MILITAR DEL ECUADOR AUTORIZACION N° IGM-2011-01- PCO-01 DEL 25 DE ENERO DE 2011
France	The following notice must appear on all copies of the Data, and may also appear on packaging: "source: © IGN France – BD TOPO ®"
Germany	"Die Grundlagendaten wurden mit Genehmigung der zuständigen Behörden entnommen" or "Die Grundlagendaten wurden mit Genehmigung der zustaendigen Behoerden entnommen."
Great Britain	"Contains Ordnance Survey data © Crown copyright and database right 2010 Contains Royal Mail data © Royal Mail copyright and database right 2010"
Greece	"Copyright Geomatics Ltd."
Guadeloupe, French Guiana Martinique	"source: © IGN 2009 - BD TOPO ®"
Guatemala	"Aprobado por el INSTITUTO GEOGRAFICO NACIONAL – Resolución del IGN N° 186-2011"
Hungary	"Copyright © 2003; Top-Map Ltd."
Israel	"© Survey of Israel data source"
Italy	"La Banca Dati Italiana è stata prodotta usando quale riferimento anche cartografia numerica ed al tratto prodotta e fornita dalla Regione Toscana."
Jordan	"© Royal Jordanian Geographic Centre". The foregoing notice requirement for Jordan Data is a material term of the Agreement. If Client or any of its permitted sublicensees (if any) fail to meet such requirement, NT shall have the right to terminate Client's license with respect to the Jordan Data.
Mozambique	"Certain Data for Mozambique provided by Cenacarta © 2011 by Cenacarta"
Norway	"Copyright © 2000; Norwegian Mapping Authority"
Portugal	"Source: IgeoE – Portugal"
Réunion	"source: © IGN 2009 - BD TOPO ®"
Spain	"Información geográfica propiedad del CNIG"
Nepal	Copyright © Survey Department, Government of Nepal.

Territorio	Avviso
Sri Lanka	This product incorporates original source digital data obtained from the Survey Department of Sri Lanka © 2009 Survey Department of Sri Lanka The data has been used with the permission of the Survey Department of Sri Lanka
Sweden	"Based upon electronic data © National Land Survey Sweden."
Switzerland	"Topografische Grundlage: © Bundesamt für Landestopographie."

### ■ Tipi di punti di riferimento

Anche se nella memoria incorporata sono registrati circa 1.000.000 di punti di riferimento, ci sono anche alcuni punti di riferimento che non sono registrati. (Le informazioni registrate sono effettive dal dicembre del 2011 e non saranno aggiornate.)

- Differisce dai nostri modelli dotati di GPS prima del 2011.

Zoo	Giardino botanico	Acquario
Parco divertimenti (a tema)	Campo di golf	Campeggio
Stazione sciistica	Pista di pattinaggio	Luogo di attività ricreative all'aperto
Sito famoso, attrazione turistica, sito panoramico	Castello, rovine	Tempio shintoista
Tempio	Chiesa	Tomba, monumento, tumulo, sito storico
Aeroporto	Porto	Terminale traghetto
Campo di baseball	Campo sportivo	Palestra
Parco	Stazione	Prefettura o ufficio statale
Sciovia, funivia	Museo d'arte	Sala cinematografica
Teatro	Sala cinematografica	Azienda vinicola, fabbrica di birra
Montagne, prati, passi montani	Gola, valletta, cascata, valle, spiaggia	Torre, alto edificio

**HDMI**

**AVCHD™**  
Progressive

**DOLBY**  
DIGITAL  
STEREO CREATOR



- HDMI, il logo HDMI e High-Definition Multimedia Interface sono marchi o marchi registrati di HDMI Licensing LLC negli Stati Uniti e in altri paesi.
- HDAVI Control™ è un marchio di commercio della Panasonic Corporation.
- “AVCHD Progressive”, “AVCHD”, il logo “AVCHD Progressive” e il logo “AVCHD” sono marchi di Panasonic Corporation e Sony Corporation.
- Prodotto su licenza dei Dolby Laboratories. Dolby e il simbolo della doppia D sono marchi dei Dolby Laboratories.
- Il logo SDXC è un marchio di SD-3C, LLC.
- QuickTime e il logo QuickTime sono marchi o marchi registrati di Apple Inc., utilizzati su licenza.
- Windows e Windows Vista sono marchi di fabbrica o marchi di fabbrica registrati della Microsoft Corporation negli Stati Uniti e/o in altri Paesi.
- iMovie, Mac e Mac OS sono marchi di fabbrica della Apple Inc., registrati negli U.S. e in altri Paesi.
- YouTube è un marchio di Google Inc.
- Questo prodotto utilizza “DynaFont”, di DynaComware Corporation. DynaFont è un marchio registrato di DynaComware Taiwan Inc.
- Altri nomi, nomi di ditte e nomi di prodotti stampati in queste istruzioni sono marchi o marchi registrati delle relative società.

Questo prodotto viene concesso con licenza del portafoglio del brevetto AVC per l'uso personale e non commerciale di un utente per (i) la codifica video conforme allo Standard AVC (“AVC Video”) e/o (ii) la decodifica AVC Video che è stata codificata da un utente che svolge una attività personale e non commerciale e/o ottenuta da un fornitore video dotato di licenza per la distribuzione AVC Video. Non viene concessa, neppure implicitamente, alcuna licenza per un qualsiasi altro uso. Si possono ottenere informazioni addizionali da MPEG LA, LLC. Vedere <http://www.mpegla.com>.